



národní  
úložiště  
šedé  
literatury

## **Věstník Úřadu průmyslového vlastnictví 2014/50**

Úřad průmyslového vlastnictví  
2014

Dostupný z <http://www.nusl.cz/ntk/nusl-407343>

Dílo je chráněno podle autorského zákona č. 121/2000 Sb.

Tento dokument byl stažen z Národního úložiště šedé literatury (NUŠL).

Datum stažení: 27.04.2024

Další dokumenty můžete najít prostřednictvím vyhledávacího rozhraní [nusl.cz](http://nusl.cz) .

### Číselné INID kódy pro označování bibliografických dat technických řešení

### INID Codes for the identification of bibliographic data of technical solutions

(Standard WIPO ST. 9 a ST. 80)

(11)	číslo patentu/zápisu/osvědčení	(11)	Number of the patent/registration/certification
(15)	datum zápisu průmyslového vzoru	(15)	Industrial design registration date
(21)	číslo přihlášky/žádosti	(21)	Application number
(22)	datum podání přihlášky/žádosti	(22)	Date of application filing
(23)	údaje o výstavní prioritě	(23)	Exhibition priority data
(28)	počet průmyslových vzorů	(28)	Number of industrial designs included in the application
(31)	číslo prioritní přihlášky	(31)	Number of priority application
(32)	datum podání prioritní přihlášky	(32)	Filing date of priority application
(33)	země priority	(33)	Priority country
(40)	datum zveřejnění přihlášky vynálezu	(40)	Date of publication of patent application
(45)	datum zveřejnění zapsaného průmyslového vzoru	(45)	Publication date of the registered industrial design
(47)	datum zveřejnění udělení patentu a zápisu užitého vzoru, datum zápisu užitého vzoru, datum oznámení udělení evropského patentu v Evropském patentovém věstníku	(47)	Publication date of patent granting and publication date of utility model registration, registration date of utility model, publication date of European patent granting in the European patent bulletin
(51)	mezinárodní patentové třídění/Locarnské třídění průmyslových vzorů	(51)	International Patent Classification/ Locarno Classification for Industrial Designs
(54)	Název	(54)	Title
(55)	vyobrazení průmyslového vzoru	(55)	Reproduction of the industrial design
(57)	Anotace	(57)	Abstract
(68)	číslo základního patentu	(68)	Number of the basic patent
(71)	označení přihlašovatele/žadatele	(71)	Applicant
(72)	označení původce	(72)	Inventor
(73)	označení majitele/vlastníka	(73)	Owner
(74)	označení zástupce	(74)	Attorney's name and address
(86)	číslo mezinárodní přihlášky	(86)	International application number
(87)	číslo mezinárodního zveřejnění	(87)	International publication number
(92)	datum a číslo první registrace přípravku pro Českou republiku	(92)	Date and number(s) of the first authorization to market the product in the CZ
(93)	datum, číslo a země první registrace přípravku v rámci Společenství	(93)	Date, number(s) and country of the first authorization to market the product in the EEC
(94)	doba platnosti osvědčení	(94)	Term of certification validity
(95)	označení a typ přípravku	(95)	Name of the product and product type
(96)	datum podání a číslo evropské patentové přihlášky	(96)	European patent application filing date and number
(97)	datum zveřejnění a číslo zveřejnění evropské patentové přihlášky v Evropském patentovém věstníku	(97)	European patent application publication date and publication number in the European patent bulletin

### Číselné INID kódy pro označování bibliografických dat ochranných známek

### INID codes and minimum required for the identification of bibliographic data relating to marks

(Standard WIPO ST.60)

(111)	Číslo zápisu ochranné známky (registrace)	(111)	Number of registration
(151)	Datum zápisu ochranné známky	(151)	Date of the registration
(210)	Číslo přihlášky ochranné známky (spisu)	(210)	Number of the application
(220)	Datum podání přihlášky	(220)	Date of filing of the application
(320)	Datum vzniku práva přednosti	(320)	Date of the first application
(442)	Datum zveřejnění přihlášky po průzkumu	(442)	Date of the publication of the examined application
(450)	Datum zveřejnění zápisu ochranné známky ve Věstníku	(450)	Date of publication of the registration
(510)	Seznam výrobků a služeb	(510)	List of goods and/or services
(511)	Číslo třídy výrobků a služeb	(511)	Number of the class of goods and/or services
(526)	Omezení rozsahu ochrany o prvek	(526)	Disclaimer
(540)	Znění nebo vyobrazení ochranné známky	(540)	Reproduction of the mark
(551)	Kolektivní ochranná známka	(551)	Collective mark
(554)	Prostorová ochranná známka	(554)	Three-dimensional mark
(558)	Ochranná známka tvořená pouze barvou nebo kombinací barev	(558)	Mark consisting exclusively of one or several colours
(583)	Datum právní moci rozhodnutí/výsledek rozhodnutí	(583)	Date of the legal force of the decision/ result of the decision
(591)	Údaje o barevnosti ochranné známky	(591)	Information concerning colour
(730)	Přihlašovatel/vlastník ochranné známky	(730)	The applicant or the holder of the mark
(740)	Zástupce	(740)	Name and address of the representative
(811)	Mezinárodní číslo zápisu ochranné známky	(811)	Number of the international registration
(890)	Kód státu ochrany mezinárodní ochranné známky	(890)	INID code of the state of the international mark

# Kódy pro kódování záhlaví oznámení publikovaných ve Věstníku

(Standard WIPO ST. 17)

BB9A	zveřejněné přihlášky vynálezů	MK1K	zánik užitého vzoru uplynutím doby platnosti
FG1K	zapsané užité vzory	MK4A	zánik patentů uplynutím doby platnosti
FG4A	udělené patenty	MK4F	zánik autorských osvědčení uplynutím doby platnosti
FG4Q	zapsané průmyslové vzory	MK4Q	zánik průmyslového vzoru uplynutím doby ochrany
LD3K	částečný výmaz užitého vzoru	MM4A	zánik patentů pro nezaplacení ročních poplatků
LD4Q	částečný výmaz průmyslového vzoru	MM4F	zánik autorských osvědčení pro nezaplacení ročních poplatků
MA4A	zánik patentu vzdáním se	ND1K	prodloužení platnosti užitého vzoru
MA4F	zánik autorských osvědčení vzdáním se	ND4Q	obnova doby ochrany průmyslového vzoru
MC3K	výmaz užitého vzoru	PA4A	změna autorského osvědčení na patent
MC4A	zrušení patentu	PC9A	změna dispozičního práva k vynálezu
MC4F	zrušení autorského osvědčení	PD1K	převod práv a ostatní změny majitelů užitého vzoru
MC4Q	výmaz průmyslového vzoru	PD4A	převod práv a ostatní změny majitelů patentů
MH1K	zánik užitého vzoru vzdáním se	PD4Q	převod práv a ostatní změny vlastníků průmyslových vzorů
MH4A	částečné zrušení patentu	QA9A	nabídka licence
MH4F	částečné zrušení autorského osvědčení	SB4A	zapsané patenty do rejstříku po odtajnění
MH4Q	zánik průmyslového vzoru vzdáním se	SB4F	zapsaná autorská osvědčení do rejstříku po odtajnění

## Opravy Změny Různé

### Opravy u přihlášek vynálezů s žádostí o udělení patentu

HA9A	jmenování vynálezce		
HB9A	oprava jmen	HG9A	oprava chyb v třídění
HC9A	změna jmen	HH9A	oprava nebo změna všeobecně
HD9A	oprava adres	HK9A	tiskové chyby v úředních věstnících
HE9A	změna adres		
HF9A	oprava dat		

### Opravy ochranných dokumentů

Patenty	autorská osvědčení	užité vzory	průmyslové vzory	
TA4A	TA4F	TA1K	TA4Q	jmenování vynálezce
TB4A	TB4F	TB1K	TB4Q	oprava jmen
TC4A	TC4F	TC1K	TC4Q	změna jmen
TD4A	TD4F	TD1K	TD4Q	oprava adres
TE4A	TE4F	TE1K	TE4Q	změna adres
TF4A	TF4F	TF1K	TF4Q	oprava dat
TG4A	TG4F	TG1K	TG4Q	oprava chyb v třídění
TH4A	TH4F	TH1K	TH4Q	oprava nebo změna všeobecně
TK9A	TK9F	TK1K	TK4Q	tiskové chyby v úřed. věstnících

### **Kódy pro označování zemí a mezinárodních organizací použité ve věstníku**

AT	Rakousko
CA	Kanada
CH	Švýcarsko
CY	Kypr
CZ	Česká republika
DE	Spolková republika Německo
FR	Francie
GB	Velká Británie
HU	Maďarsko
IE	Irsko
JP	Japonsko
KR	Korejská republika
LU	Lucembursko
NL	Nizozemí
NO	Norsko
PL	Polsko
RU	Ruská federace
SI	Slovinsko
SK	Slovensko
TW	Tajwan
US	Spojené státy americké

### **Kódy pro označování států USA použité ve věstníku**

CA	California
DE	Delaware
IN	Indiana
NC	North Carolina
NJ	New Jersey
NY	New York
OH	Ohio
TX	Texas
UT	Utah

**BB9A**

**Zveřejněné přihlášky vynálezů - přehled podle čísel přihlášek**

Dále uvedené přihlášky vynálezů byly zveřejněny dnem, uvedeným ve Věstníku podle zákona č. 527/1990 Sb., o vynálezech a zlepšovacích návrzích, ve znění pozdějších předpisů, a jsou k dispozici v patentové knihovně Úřadu průmyslového vlastnictví, Antonína Čermáka 2a, 160 68, Praha 6.

2013-156	<b>D 03 D 47/27</b>	(2006.01)	2013-402	<b>F 16 H 9/24</b>	(2006.01)
2013-259	<b>B 65 G 29/00</b>	(2006.01)	2013-403	<b>E 01 H 1/08</b>	(2006.01)
2013-279	<b>B 65 G 43/08</b>	(2006.01)	2013-413	<b>G 01 N 21/35</b>	(2006.01)
2013-280	<b>B 60 G 1/02</b>	(2006.01)	2013-414	<b>G 07 B 11/00</b>	(2006.01)
2013-332	<b>G 01 K 5/00</b>	(2006.01)	2013-415	<b>D 06 M 16/00</b>	(2006.01)
2013-333	<b>F 16 D 3/00</b>	(2006.01)	2013-794	<b>C 25 B 9/08</b>	(2006.01)
2013-387	<b>B 60 P 7/08</b>	(2006.01)	2014-75	<b>B 01 D 1/00</b>	(2006.01)
2013-391	<b>B 23 Q 3/15</b>	(2006.01)	2014-166	<b>G 01 N 15/08</b>	(2006.01)

**Zveřejněné přihlášky vynálezů - řazené podle MPT**

- (51) **B01D 1/00** (2006.01)  
**B01D 1/30** (2006.01)
- (21) **2014-75**
- (71) Vysoká škola báňská- Technická univerzita Ostrava, Ostrava- Poruba, CZ
- (72) Danihelka Pavel prof. RNDr., Šenov, CZ  
Kříž Lubomír Ing., Chrudim, CZ  
Suchánková Jana Ing., Ostrava- Zábřeh, CZ  
Časlavský Marek Ing., Chrudim IV, CZ  
Wittlingerová Zdeňka prof. Ing., Praha 10- Vinohrady, CZ  
Zimová Magdalena MUDr., Praha 4, CZ
- (54) **Způsob zvýšení efektivity dekontaminace vod s VOC využitím solární energie**
- (22) 31.01.2014
- (57) Způsob zvýšení efektivity dekontaminace vod s VOC využitím solární energie spočívá v tom, že solární energii je ohřívána kontaminovaná voda, která je po ohřátí buď dekontaminována přímo, nebo je v době dostatečného slunečního svitu akumulována do tepelně izolované akumulační nádoby (15). Po dosažení zvýšené teploty kontaminované vody je spuštěn dekontaminační proces přes vhodné sanační zařízení (7), ve kterém přechází kontaminant z vody do plynné fáze (vzduchu). K přechodu kontaminantu z kapalné do plynné fáze dochází při využití procesu pervaporace nebo některé z forem aerace. Solární ohřev zajistí zvýšení teploty kontaminované vody, což vede ke dvěma efektům zvyšujícím efektivitu dekontaminace: (i) zvýšením teploty dojde při jinak stejných podmínkách k odstranění většího množství polutantu (VOC), to umožní zvýšit stupeň vyčištění kontaminované vody nebo zvýšit množství čištěných vod za jednotku času při zachování stejné výstupní koncentrace VOC a (ii) ohřátí vody a její akumulace v izolované akumulační nádrži umožní provozovat dekontaminaci (sanační technologii) i v období, kdy okolní teplota klesne pod bod mrazu.

- (74) Patentová a známková kancelář Novotný, Ing. Jaroslav Novotný, Římská 45/2135, Praha 2, 12000

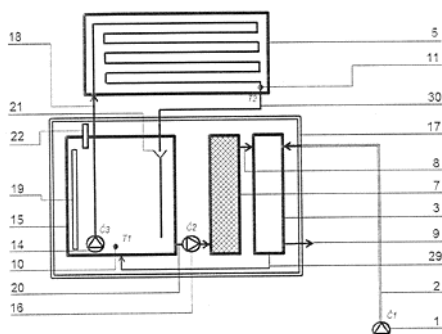

- (51) **B23Q 3/15** (2006.01)  
**B21J 5/02** (2006.01)  
**B21K 1/02** (2006.01)  
**B21B 1/00** (2006.01)
- (21) **2013-391**
- (71) Brück AM spol. s r.o., Zámrsrk, CZ  
(72) Horáček Václav, Litomyšl, CZ  
Malý Luboš, Vysoké Mýto, CZ
- (54) **Základní tělo magnetické upínací desky a způsob její výroby**
- (22) 27.05.2013
- (57) Základní tělo magnetické upínací desky, zejména základní tělo (1) radiální magnetické upínací desky, obsahuje nejméně jedno mezikruží (2), které je bezešvě válcované, nebo kované, nebo bezešvě válcované a kované. Při provádění způsobu výroby tohoto základního těla magnetické upínací desky, zejména způsobu výroby základního těla (1) radiální magnetické upínací desky, je nejprve bezešvým válcováním a/nebo kováním připraven polotovar nejméně jednoho mezikruží (2), který je následně obráběn.
- (74) Ing. Milan Škoda, Nahořanská 308, Nové Město nad Metují, 54901

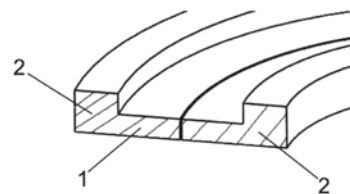

- (51) **B60G 1/02** (2006.01)
- (21) **2013-280**
- (71) České vysoké učení technické v Praze, Fakulta dopravní, Ústav bezpečnostních technologií a inženýrství, Praha 1, CZ
- (72) Kovanda Jan prof. Ing., Praha 6, CZ  
Kovandová Hedvika Ing., Praha 6, CZ
- (54) **Řízená zadní tuhá náprava vozidla**
- (22) 12.04.2013
- (57) Vynález se týká řízené zadní tuhé nápravy vozidla, zejména osobního automobilu, autobusu nebo nákladního automobilu, uchycené k rámu (1) horním trojúhelníkovým závěsem (3), rotačně připojeným k rámu (1) a dvěma podélnými tyčemi (4, 5). Náprava je opatřena dalšími dvěma podélnými tyčemi (6, 7), z nichž každá je se dvěma sférickými dvojicemi, jejichž délka je odlišná od délky dvou podélných tyčí (4, 5), přičemž sférické dvojice dvou podélných tyčí (4, 5) a dalších dvou podélných tyčí (6, 7) na rámu (1) jsou opatřeny posuvem.

- (74) Ing. Václav Kratochvíl, Husnikova 2086/22, Praha 13, 15800

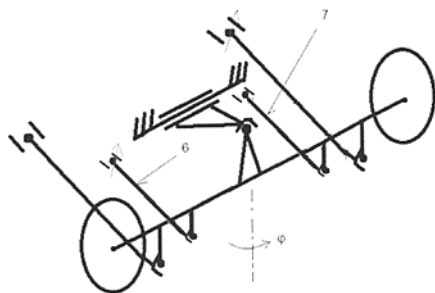

- (51) **B60P 7/08** (2006.01)  
(21) **2013-387**  
(71) ŠKODA AUTO a.s., Mladá Boleslav, CZ  
(72) Popelka Martin, Městečko Trnávka, CZ  
Langr David, Kvasiny, CZ

(54) **Naviják v zavazadlovém prostoru automobilu**

(22) 27.05.2013

(57) Naviják (1) v zavazadlovém prostoru automobilu má podstavec (2), prostřednictvím kterého je posuvně spojen ke kolejnici (100) umístěné na podélné straně zavazadlového prostoru automobilu. Z tělesa navijáku (1) je odvinutelný pás (90), jehož konec ve formě madla (3) s podstavce (5) je připevnitelný ke kolejnici (101) umístěné na druhé podélné straně zavazadlového prostoru automobilu. Naviják (1) je opatřen ke konci pásu (90) připevňujícím madlem (3) s tlačítkem (4) k ovládání fixace madla (3) v kolejnici (101), tlačítkem (6) k ovládání aretace navijáku (1) v kolejnici (100), a otočnou ruziči (7) k ovládání mechanismu k ovládání odvíjení pásu (90).

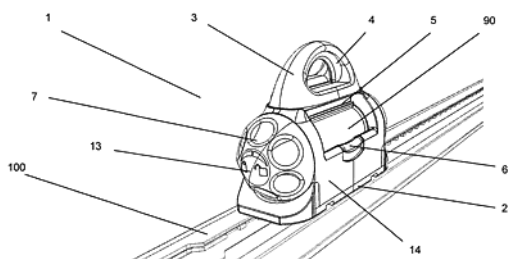

- (51) **B65G 29/00** (2006.01)  
(21) **2013-259**  
(71) České vysoké učení technické v Praze, Praha 6, CZ  
Frolík Jiří Ing., Praha 9, CZ  
(72) Nožička Jiří prof. Ing., Praha 4, CZ  
Houbová Renata Ing., Praha 4, CZ  
Frolík Jiří Ing., Praha 9, CZ

(54) **Pomocný lopatkový dopravník, zejména pro dopravu kalů a hutných materiálů u potrubních systémů se šnekovým dopravníkem**

(22) 04.04.2013

(57) Řešení se týká pomocného lopatkového dopravníku, zejména pro dopravu kalů a hutných materiálů, který je oboustranně napojitelný na šnekové dopravníky. Dopravník se sestává z rotační části (1) uložené v potrubním modulu (8) a tvořené kinematickým systémem s výsuvnými lopatkami (2) otočně uloženými na centrální hřídeli (3), které jsou unášeny ozubeným prstencem (4) a protilehlým prstencem (4.1). Osa (o) prstenců je excentricky umístěna vzhledem k ose (o') centrální hřídele (3). Pohon ozubeného prstence (4) je tvořen ozubeným převodem (5) od pohonné jednotky (6). Dopravník je možné využít zejména k dopravě odpadového materiálu nebo v průmyslu s požadavkem na přepravu kalových či jinak zahutněných materiálů.

- (74) JUDr. Ludmila Hudcová, Gen. Sochora 705, Třebíč, 67401

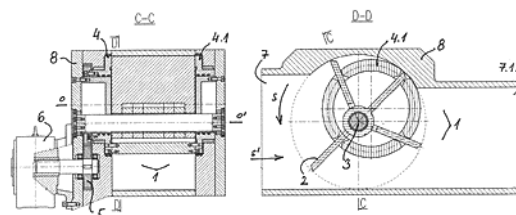

- (51) **B65G 43/08** (2006.01)  
**B65F 9/00** (2006.01)  
**G01B 11/00** (2006.01)  
**G01B 21/20** (2006.01)  
**G01G 11/00** (2006.01)  
**B07C 5/00** (2006.01)

(21) **2013-279**

(71) ASEKOL s.r.o., Praha 4, CZ

(72) Vrba Jan Mgr., Psáry, CZ

Fišer Martin Ing., Kněžmost, CZ

Zykán Pavel Ing., Praha 4, CZ

Šturm David Ing., Benátky nad Jizerou, CZ

(54) **Systém pro automatizovanou identifikaci výrobce a/nebo původce a typu zpětně odebraných elektrozařízení**

(22) 11.04.2013

(57) Vynález je tvořen dopravníkem (1.1) opatřeným optickou identifikací (1.4) a počítačovým viděním pro ztotožnění jedinečných identifikačních znaků elektrozařízení tvořených logem výrobce a/nebo identifikačním štítkem elektrozařízení a/nebo čárovým kódem určujícím typ zařízení s údaji v databázi. Systém sestává ze dvou za sebou umístěných synchronizovaných dopravních pásů (2.7) mezi, kterými je volný prostor. Jeden dopravní pás (2.7) je opatřen rovnací částí a váhou (2.11) pro základní identifikaci odebraného elektrozařízení a k druhému dopravnímu pásu (2.7) je připojena LED zástěna (2.10) pro zjištění rozměrů odebraného elektrozařízení a alespoň jedna řádková kamera (2.2) s osvětlením, umístěná nad dopravním pásem (2.7). Ve volném prostoru pod dopravními pásy (2.7) je umístěna alespoň jedna další řádková kamera (2.4) s osvětlením. Alespoň LED zástěna (2.10) a řádkové kamery (2.2, 2.4), jsou připojeny k výpočetnímu zařízení.

- (74) Ing. Václav Kratochvíl, Husníkova 2086/22, Praha 13, 15800

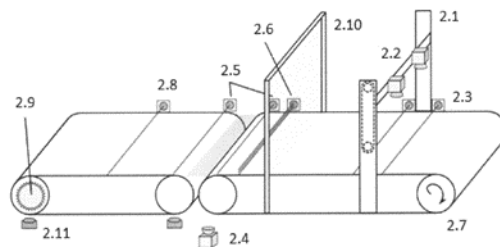

- (51) **C25B 9/08** (2006.01)  
**C25B 1/06** (2006.01)  
**C25B 11/02** (2006.01)

(21) **2013-794**

(71) Pliska Jan, Březová Jančí, CZ

Plisková Eva, Březová Jančí, CZ

Pliska Jan, Březová Jančí, CZ

Plisková Eva, Březová Jančí, CZ

(54) **Elektrolyzér pro výrobu vodíku**

(22) 15.10.2013

(57) Elektrolyzér pro výrobu vodíku, zahrnující pracovní elektrody oddělené přepážkou (10), které jsou uspořádány v plášti (1), jenž má pracovní elektrody, tvořené soustavou deskových anod (2) a soustavou deskových katod (3), které jsou uspořádány kolmo vůči přepážce (10), přičemž přepážka (10) je ve své spodní části opatřena kanály (8), ve kterých jsou uspořádány držáky (16) s membránami (4).

(74) INPARTNERS GROUP, Ing. Dušan Kendereški, Lidická 51, Brno, 60200

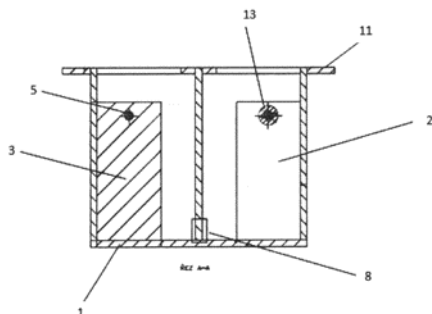

(51) **D03D 47/27** (2006.01)  
**D03D 47/24** (2006.01)

(21) **2013-156**

(71) Kubový Václav Ing., Ústí nad Orlicí, CZ

(72) Kubový Václav Ing., Ústí nad Orlicí, CZ

(54) **Tkací stav s elektromagnetickým pohonem skřípce**

(22) 01.03.2013

(57) Podstatou navrženého uspořádání je nově koncipované provedení mechanismu prohozu skřípce (15). Základem řešení je vytvoření vodící dráhy (10) pro pohyb skřípce (15) ve tvaru oválu, který je situován kolmo k podélné ose tkalcovského stavu. Oválná vodící dráha (10) je tvořena dvěma zpravidla přímými úseky (12) a dvěma křivkovými úseky (13) na čelech. Horní přímková dráha je součástí paprsku (7), nebo je situována do jeho blízkosti. Spodní dráha a křivková čela jsou upevněna na nosném rámu stroje (2). Vodící dráha (10) je opatřena víceřázkovým vinutím (14) pro vytváření posuvného magnetického pole, které zajišťuje pohon skřípce (15) podél uzavřené vodící dráhy. Vinutí (14) je situováno hlavně v oblasti křivkových úseků (13) dráhy na čelech, kde zajišťuje pohon skřípce (15) a zároveň alespoň částečně kompenzuje odstředivé síly působící na skřípce při jeho pohybu po křivkovém úseku dráhy (13). Skřípce (15) je vytvořen jako tělísko opatřené vodící plochou (16) pro vedení po dráze (10) a pro pohon posuvným magnetickým polem. Skřípce (15) je dále opatřen jednoduchým zachycovacím a aretačním prvkem (17) pro přebrání a zachycení útkové příze podávané z odvíječe (8).

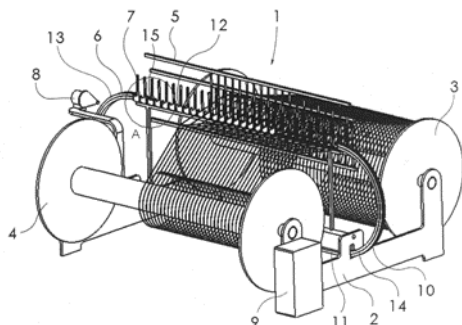

(51) **D06M 16/00** (2006.01)  
**D06M 101/10** (2006.01)  
**D06M 101/12** (2006.01)

(21) **2013-415**

(71) Technická univerzita v Liberci, Liberec, CZ

(72) Wiener Jakub prof. Ing., Liberec, CZ

Šašková Jana Ing., Liberec, CZ

Šlamborová Irena Ing., Praha 10 - Vršovice, CZ

(54) **Způsob zvýšení plstivosti živočišných vláken, zejména vlny nebo srsti**

(22) 03.06.2013

(57) Je popsán způsob zvýšení plstivosti živočišných vláken, zejména vlny nebo srsti pro textilní použití, při kterém se naruší povrchová vrstva živočišných vláken, čímž se zvýší členitost jejich povrchu. Povrchová vrstva živočišných vláken se přitom naruší působením alespoň jednoho enzymu ze skupiny proteáz. Enzym nebo směs enzymů se aplikuje v množství 1 až 60 mg na 100 g živočišných vláken.

(74) Ing. Dobroslav Musil, patentová kancelář, Ing. Dobroslav Musil, Cejl 38, Brno, 60200

(51) **E01H 1/08** (2006.01)  
**E01H 5/00** (2006.01)  
**E01H 5/10** (2006.01)  
**B25J 5/00** (2006.01)  
**B25J 18/00** (2006.01)

(21) **2013-403**

(71) ROBOTSYSTEM, s.r.o., Ostrava-Moravská Ostrava, CZ

Haladová Petra Ing., Horní Bludovice, CZ

(72) Polák Daniel Ing., Ostrava-Svinov, CZ

Haladová Petra Ing., Horní Bludovice, CZ

(54) **Robotický kontejnerový čistící manipulátor**

(22) 30.05.2013

(57) Robotický kontejnerový čistící manipulátor (1) je tvořen nosnou standardizovanou konstrukcí (6) kontejnerového nosiče (7) ramene, na jehož konstrukci je umístěn přípojovací prvek kontejneru pro manipulační rameno (2) s proudovým motorem (3) jakožto výkonovým prvkem umístěným na jeho volném konci, kde tento výkonový prvek manipulačního ramene (2) představuje proudový motor (3) uchycený k rámu (9) daného motoru, což umožňuje polohování proudového motoru (3) v horizontální ose (10) rotace prostřednictvím prvního lineárního aktuátoru (11). Dále je robotický kontejnerový čistící manipulátor (1) tvořen postranními výklopnými kryty (12) s mechanismem (13) vyklápění a nádrží (14) pohonných hmot. Manipulační rameno (2) společně s proudovým motorem (3) umístěným na konci manipulačního ramene (2) je ovládáno roboticky prostřednictvím nezávislého řídicího systému, přičemž může být ovládáno buď přímo z kabiny (4) vozidla (5) či operátorem mimo vozidlo.

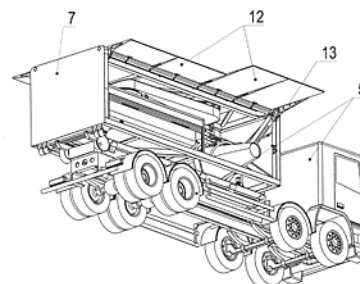
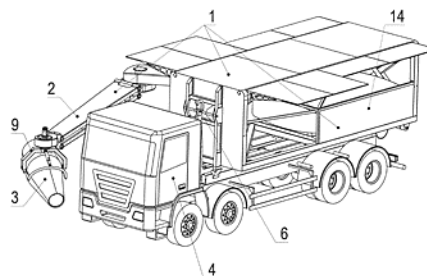

(51) **F16D 3/00** (2006.01)

(21) **2013-333**

(71) Šťastný Ladislav, Ústí nad Labem, CZ

(72) Šťastný Ladislav, Ústí nad Labem, CZ

(54) **Samočinná rozběhová spojka**

(22) 06.05.2013

(57) Samočinná planetová rozběhová spojka sestává ze vstupního hnacího hřídele s unášečem (1), odstředivých závaží (2) kruhového profilu, pružného bubnu (3) na výstupním hnaném hřídeli a přidaných závaží (4) na plášti bubnu (3). Na unášeči (1) jsou mechanicky uložena odstředivá závaží (2) kruhového profilu s volnou rotací kolem vlastní osy tak, že je závažím (2) umožněn volný pohyb ve směru od středu a ke středu rotace unášeče (1). Při rotaci vstupního hnacího hřídele s unášečem (1) vznikají odstředivé a setravné síly v těžištích závaží (2). Závaží (2) se při rotaci unášeče (1) odvalují uvnitř kruhového pružného bubnu (3), což způsobuje deformaci bubnu (13) na ovál a kolizi drah a sil mezi rotujícími závažími na unášeči a přidanými závažími na bubnu a silové působení mezi vstupní a výstupní částí rozběhové spojky.

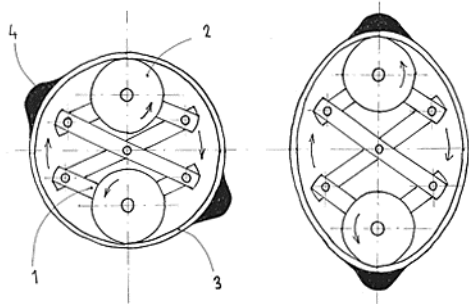

(51) **F16H 9/24** (2006.01)

(21) **2013-402**

(71) MORAVSKÝ VÝZKUM, s.r.o., Ostrava - Moravská Ostrava, CZ

Haladová Petra Ing., Horní Bludovice, CZ

(72) Svoboda Tomáš Ing., Ostrava, CZ

Haladová Petra Ing., Horní Bludovice, CZ

(54) **Modifikovatelná motorpřevodovka**

(22) 30.05.2013

(57) Modifikovatelná motorpřevodovka (1) je tvořena základním převodním kompaktem – excentrickou převodovkou (2) s řetězovým elementem, na kterou jsou na vstupu navázány různé typy pohonů, přičemž je možno alternativně využít různých tvarových a velikostních výstupních možností, přičemž převodovka může být i alternativně uchycena. Excentrická převodovka (2) s řetězovým elementem může mít variantně na vstupní straně tři typy rotačních motorů podle umístění v závislosti na jejich velikosti, přičemž se jedná o převodovku (21) s motorem v duté hřídeli, převodovku (28) s motorem ve vstupní přípojovací přírubě a převodovku (37) s vnějším přírubovým motorem. Výstup z modifikovatelné motorpřevodovky (1) je proveden alternativně. Je realizován buď jako rotační nástavba (45), reprezentovaná například ozubeným řetězovým kolem, ozubenou řemenicí, bandáží kladky, apod., připojená na otočný buben (3), přičemž je použita záslepka příruby (27), nebo je namísto záslepky příruby (27) osazen výstupní hřídel (46) převodovky. Úchyt modifikovatelné motorpřevodovky (1) je možno realizovat přírubou (42) nosného rámu, která může být součástí pracovního zařízení, nebo může být tato příruba (42) nosného rámu součástí konzoly (47) nosného rámu.

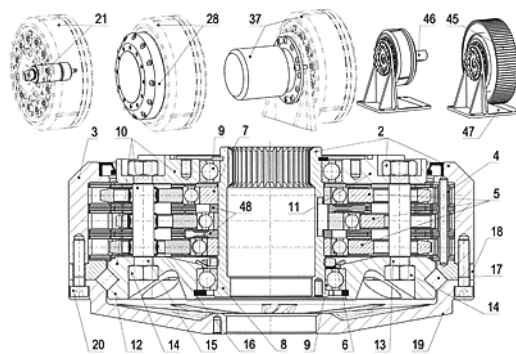

(51) **G01K 5/00** (2006.01)

**G05D 23/00** (2006.01)

**H05B 6/00** (2006.01)

**G01K 7/00** (2006.01)

**B23Q 11/14** (2006.01)

**B23C 3/00** (2006.01)

**B23B 1/00** (2006.01)

**B23Q 17/20** (2006.01)

(21) **2013-332**

(71) ECOS Choceň s.r.o., Choceň, CZ

(72) Kretek Zdeněk, Ostravice, CZ

(54) **Způsob temperace hmot při přesném třískovém obrábění rozměrných obrobků a zařízení k jeho provádění**

(22) 06.05.2013

(57) Vynález se týká způsobu temperace hmot při přesném třískovém obrábění rozměrných obrobků, při kterém se obrobek (2) a případně i obráběcí stroj (3) ohřívá externím teplem a následně se během třískového obrábění udržují na žádané teplotě. Alespoň jedním elektrickým IR-A zářičem (1) se vytváří infračervené IR-A záření, které se vyzařuje směrem do pracovního prostoru (0) na temperovaný obrobek (2) a případně i na obráběcí stroj (3), přičemž se podle alespoň jedné teploty obrobku (2) a případně i podle alespoň jedné teploty obráběcího stroje (3) a případně i podle alespoň jedné teploty okolí pracovního prostoru (0) reguluje vyzařovaný výkon infračerveného IR-A záření, čímž se obrobek (2) a případně i obráběcí stroj (3) zahřívají a následně dlouhodobě udržují na teplotě vhodné pro dlouhodobé operace přesného třískového obrábění. Vynález se také týká zařízení pro temperaci hmot při přesném třískovém obrábění rozměrných obrobků obsahujícího zdroj tepelného záření nasměrovaný do pracovního prostoru (0). Zdroj tepelného záření je tvořen alespoň jedním elektrickým IR-A zářičem (1), který je spřažen s řídicím zařízením (4) pro regulaci vyzařovaného výkonu infračerveného IR-A záření, přičemž řídicí zařízení (4) je spřaženo s alespoň jedním prostředkem (5) pro měření teploty obrobku (2) a případně i alespoň jedním prostředkem (5) pro měření teploty obráběcího stroje (3) a případně i alespoň jedním prostředkem (5) pro měření teploty okolí pracovního prostoru (0).

(74) Ing. Dobroslav Musil, patentová kancelář, Ing. Dobroslav Musil, Cejl 38, Brno, 60200



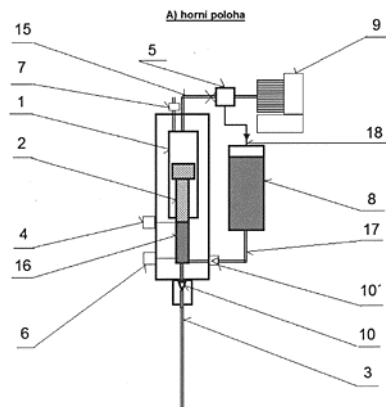
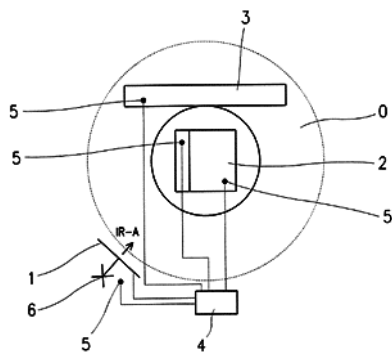

- (51) **G01N 15/08** (2006.01)  
**G01N 33/24** (2006.01)  
**G01N 3/00** (2006.01)  
**G01N 7/10** (2006.01)
- (21) **2014-166**
- (71) ISATech, s.r.o., Pardubice, CZ  
GEOMON s.r.o., Slaný, CZ  
ARCADIS CZ a.s., Praha 5, CZ  
Česká geologická služba, Praha 1, CZ  
PROGEO spol. s r.o., Roztoky u Prahy, CZ  
Ústav struktury a mechaniky hornin AV ČR, v. v. i., Praha 8, CZ  
ÚJV Řež, a. s., Husinec, CZ
- (72) Hankus Radomír Mgr., Slaný, CZ  
Moučka Jiří, Praha 5, CZ  
Vaněček Michal Mgr., Praha 7, CZ  
Micháلكová Jana Mgr., Praha 9, CZ  
Bílý Pavel Mgr., Praha 10, CZ  
Kasíková Jana Mgr., Karlovy Vary, CZ  
Záruba Jiří Ing., Praha 6, CZ  
Sosna Karel RNDr., Praha 10, CZ  
Rukavičková Lenka Mgr., Praha 1, CZ  
Holeček Jan Mgr., Beroun, CZ  
Milický Martin RNDr., Praha 10, CZ  
Gvozdík Libor Ing., Bolatice, CZ  
Brož Milan Ing., Praha 8, CZ  
Štrunc Jaroslav Ing., Praha 8, CZ  
Havlová Václava RNDr., Praha 4, CZ
- (54) **Zařízení pro měření velmi malých propustností horninového prostředí**
- (22) 20.03.2014
- (57) Zařízení pro měření velmi malých propustností horninového prostředí sestává z tlakové komory (1) s pístem (2). Tlaková komora (1) je vzduchovým potrubím (15) připojena ke kompresoru (9). Prostor (16) pod pístem (2) je vstříkovačím potrubím (17) se zpětnou klapkou (10') propojen se zásobníkem (8) vody, k němuž je vedeno potrubí (18) z tlakového regulátoru (5), který je umístěn na vzduchovém potrubí (15) mezi tlakovou komorou (1) a kompresorem (9). Z horní části tlakové komory (1) je vyveden výpustní uzávěr (7) a prostor (16) pod pístem (2), který je opatřen horním kontaktem (4) a dolním kontaktem (6) je spojen přes zpětnou klapku (10) se zatlačecím potrubím (3).
- (74) Mgr. Michal Vaněček, Veletřní 69, Praha 7, 17000

- (51) **G01N 21/35** (2006.01)  
**G01N 19/10** (2006.01)  
**G01N 33/24** (2006.01)  
**G01N 21/25** (2006.01)  
**G01J 3/28** (2006.01)  
**G01J 3/02** (2006.01)  
**G01J 3/42** (2006.01)
- (21) **2013-413**
- (71) Vysoké učení technické v Brně, Brno, CZ  
Svěrák Tomáš doc. Ing., Brno, CZ  
Sikorová Kateřina Ing., Bukovec, CZ  
Kejik Pavel Ing., Brno, CZ  
Horský Jaroslav prof. Ing., Brno, CZ  
Raudenský Miroslav prof. Ing., Brno, CZ  
Dohnal Mirko prof. Ing., Ostopovice, CZ  
Tyšer Libor Ing., Rožnov pod Radhoštěm, CZ  
Številová Naděžda prof. RNDr., 040 12 Košice, SK
- (54) **Způsob kontinuálního měření vlhkosti jemných sypkých materiálů a zařízení pro tento způsob měření**
- (22) 03.06.2013
- (57) Způsob kontinuálního měření vlhkosti jemných sypkých materiálů na bázi vyhodnocení spektra infračerveného záření odraženého od povrchu materiálu postupujícího kolem spektrálního čidla spočívá v tom, že v proudu (3) materiálu vedeného v horizontální rovině konstantní rychlostí (v) 0,1 až 1 m/s se nastavuje konstantní výška (H) vrstvy alespoň 5 mm a její povrch se tlakem (p) alespoň 5 Pa zhušťuje a vyrovnává, takto upravený materiál postupuje prostorem odstíněným od elektromagnetického vlnění i světelného a tepelného záření do zorného pole infračerveného spektrometru (8) pracujícího v oblasti vlnočtu 12900 až 4000 cm<sup>-1</sup>, spektrometru (9) snímajícího barevnost ve viditelné části spektra a spektrometru (10) snímajícího povrchovou teplotu materiálu, přičemž kalibrované a validované spektrum snímané infračerveným spektrometrem (8) se na počítači (11) koriguje kalibrovaným spektrem od spektrometru (9) snímajícího barevnost a údaji od spektrometru (10) snímajícího teplotu. Zařízení pro uvedený způsob měření je tvořeno rovinným pohyblivým pásem (1) nesoucím proud (3) sypkého materiálu, do nějž zasahuje nastavitelné hrablo (4) k udržování konstantní výšky (H) vrstvy materiálu, na níž přiléhá hladký zhušťovací válec (5), zatížený nastavitelným silovým prvkem (6), přičemž za zhušťovacím válcem (5) jsou v toku materiálu nad jeho vrstvou v odstupu od této vrstvy shodně s jejich ohniskovými vzdálenostmi umístěny infračervený spektrometr (8), spektrometr (9) snímající barevnost v oblasti viditelného světla a spektrometr (10) snímající povrchovou teplotu materiálu napojené na počítač (11) vybavený vyhodnocovacím a korekčním softwarem, přičemž materiál na dráze od hrabla (4) je odstíněn od elektromagnetického vlnění i od světelného a tepelného záření.

(74) Ing. Libor Markes, Grohova 54/145, Brno, 60200

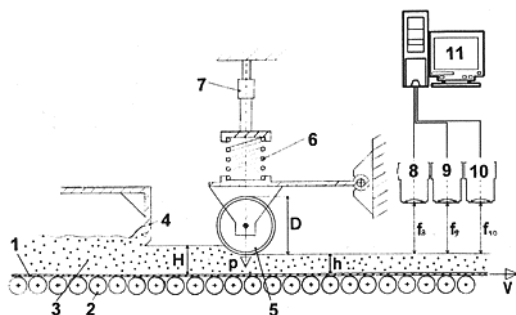

- (51) **G07B 11/00** (2006.01)  
**G07B 11/03** (2006.01)  
**G07B 11/07** (2006.01)

(21) **2013-414**

(71) TELMAX s.r.o., Vysoké Mýto, CZ

(72) Absolon Milan Ing., Vysoké Mýto, CZ

(54) **Zařízení pro označování jízdenek ve veřejné dopravě**

(22) 03.06.2013

(57) Zařízení pro označování jízdenek ve veřejné dopravě, vybavené alespoň tiskovým mechanismem (1) a odstraňovačem (2) části materiálu jízdenky, konstrukčně přizpůsobené pro umístění ve veřejném dopravním prostředku nebo u vstupu do přepravního prostoru, kde tiskový mechanismus (1) i odstraňovač (2) materiálu jsou napojeny na řídicí elektroniku (5), která je součástí zařízení. Řídicí elektronika (5) je vybavena software umožňujícím řízenou změnu umístění místa odstranění materiálu odstraňovačem (2) v jízdence vložené do zařízení. Zařízení je doplněno signalizačním

rozhraním (3) pro informaci určenou cestujícím o stavu označení či znehodnocení jízdenky, a také je doplněno komunikačním rozhraním (4) pro obousměrný přenos dat s nadřazeným zařízením. Signalizační rozhraní (3) i komunikační rozhraní (4) jsou propojeny s řídicí elektronikou (5).

- (74) Halaxová & Halaxová TETRAPAT, RNDr. Zdeňka Halaxová, Jinonická 80, Praha 5, 15800

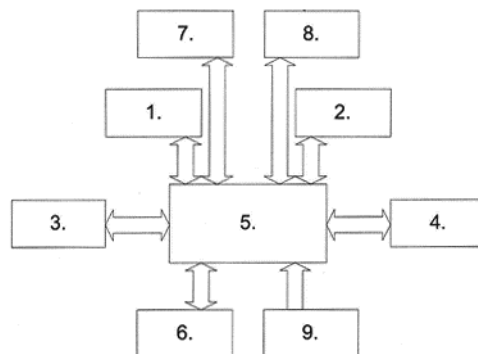

### Zveřejněné přihlášky vynálezů - přehled podle třídících znaků

B 01 D 1/30	(2006.01)	2014-75	E 01 H 5/10	(2006.01)	2013-403
B 07 C 5/00	(2006.01)	2013-279	G 01 B 11/00	(2006.01)	2013-279
B 21 B 1/00	(2006.01)	2013-391	G 01 B 21/20	(2006.01)	2013-279
B 21 J 5/02	(2006.01)	2013-391	G 01 G 11/00	(2006.01)	2013-279
B 21 K 1/02	(2006.01)	2013-391	G 01 J 3/02	(2006.01)	2013-413
B 23 B 1/00	(2006.01)	2013-332	G 01 J 3/28	(2006.01)	2013-413
B 23 C 3/00	(2006.01)	2013-332	G 01 J 3/42	(2006.01)	2013-413
B 23 Q 11/14	(2006.01)	2013-332	G 01 K 7/00	(2006.01)	2013-332
B 23 Q 17/20	(2006.01)	2013-332	G 01 N 3/00	(2006.01)	2014-166
B 25 J 5/00	(2006.01)	2013-403	G 01 N 7/10	(2006.01)	2014-166
B 25 J 18/00	(2006.01)	2013-403	G 01 N 19/10	(2006.01)	2013-413
B 65 F 9/00	(2006.01)	2013-279	G 01 N 21/25	(2006.01)	2013-413
C 25 B 1/06	(2006.01)	2013-794	G 01 N 33/24	(2006.01)	2013-413
C 25 B 11/02	(2006.01)	2013-794	G 01 N 33/24	(2006.01)	2014-166
D 03 D 47/24	(2006.01)	2013-156	G 05 D 23/00	(2006.01)	2013-332
D 06 M 101/10	(2006.01)	2013-415	G 07 B 11/03	(2006.01)	2013-414
D 06 M 101/12	(2006.01)	2013-415	G 07 B 11/07	(2006.01)	2013-414
E 01 H 5/00	(2006.01)	2013-403	H 05 B 6/00	(2006.01)	2013-332

### Seznam přihlašovatelů zveřejněných přihlášek vynálezů

(71)	(21)	(51)	(71)	(21)	(51)
ASEKOL s.r.o., Praha 4, CZ	2013-279	<b>B 65 G 43/08</b>	ISATech, s.r.o., Pardubice, CZ	2014-166	<b>G 01 N 15/08</b>
Brück AM spol. s r.o., Zámorsk, CZ	2013-391	<b>B 23 Q 3/15</b>	MORAVSKÝ VÝZKUM, s.r.o., Ostrava - Moravská Ostrava, CZ	2013-402	<b>F 16 H 9/24</b>
České vysoké učení technické v Praze, Praha 6, CZ	2013-259	<b>B 65 G 29/00</b>	ROBOTSYSYSTEM, s.r.o., Ostrava-Moravská Ostrava, CZ	2013-403	<b>E 01 H 1/08</b>
České vysoké učení technické v Praze, Fakulta dopravní, Ústav bezpečnostních technologií a inženýrství, Praha 1, CZ	2013-280	<b>B 60 G 1/02</b>	ŠKODA AUTO a.s., Mladá Boleslav, CZ	2013-387	<b>B 60 P 7/08</b>
ECOS Choceň s.r.o., Choceň, CZ	2013-332	<b>G 01 K 5/00</b>	Technická univerzita v Liberci, Liberec, CZ	2013-415	<b>D 06 M 16/00</b>

(71) TELMAX s.r.o., Vysoké Mýto, CZ	(21) 2013-414	(51) <b>G 07 B 11/00</b>	(2006.01)	(71) Kubový Václav Ing., Ústí nad Orlicí, CZ	(21) 2013-156	(51) <b>D 03 D 47/27</b>	(2006.01)
Vysoká škola báňská- Technická univerzita Ostrava, Ostrava- Poruba, CZ	2014-75	<b>B 01 D 1/00</b>	(2006.01)	Pliska Jan, Březová Jančí, CZ	2013-794	<b>C 25 B 9/08</b>	(2006.01)
Vysoké učení technické v Brně, Brno, CZ	2013-413	<b>G 01 N 21/35</b>	(2006.01)	Šťastný Ladislav, Ústí nad Labem, CZ	2013-333	<b>F 16 D 3/00</b>	(2006.01)

**FG4A**

**Udělené patenty - přehled podle čísel patentů**

V období uzávěrky tohoto čísla Věstníku udělil Úřad průmyslového vlastnictví tyto patenty.

304855	<i>A 61 K 38/18</i>	(2006.01)	304858	<i>C 23 C 4/00</i>	(2006.01)	304861	<i>C 25 B 9/08</i>	(2006.01)
304856	<i>C 12 N 15/85</i>	(2006.01)	304859	<i>D 03 D 47/27</i>	(2006.01)	304862	<i>G 01 N 15/08</i>	(2006.01)
304857	<i>F 16 L 21/08</i>	(2006.01)	304860	<i>D 06 M 16/00</i>	(2006.01)			

**FG4A**

**Udělené patenty - přehled podle MPT**

(51)	<i>A61K 38/18</i>	(2006.01)		<i>C25B 1/06</i>	(2006.01)
	<i>A61K 9/08</i>	(2006.01)		<i>C25B 11/02</i>	(2006.01)
	<i>A61K 47/18</i>	(2006.01)	(11)	304861	
	<i>A61K 47/02</i>	(2006.01)	(40)	10.12.2014	
(11)	304855		(21)	<b>2013-794</b>	
(40)	14.01.2004		(73)	Pliska Jan, Březová Jančí, CZ	
(21)	<b>2002-4005</b>			Plisková Eva, Březová Jančí, CZ	
(73)	F. HOFFMANN-LA ROCHE AG, 4070 Basle, CH		(72)	Pliska Jan, Březová Jančí, CZ	
(72)	Papadimitriou Apollon, 83673 Bichl, DE			Plisková Eva, Březová Jančí, CZ	
(54)	<b>Kapalná farmaceutická kompozice obsahující pegylovaný lidský erythropoetin, způsob její přípravy, léčivo pro léčení chorob korelujících s anemií při chronickém renálním selhání a zařízení s jejím obsahem</b>		(54)	<b>Elektrolyzér pro výrobu vodíku</b>	
(32)	15.05.2000		(22)	15.10.2013	
(31)	2000 00110355		(74)	INPARTNERS GROUP, Ing. Dušan Kendereški, Lidická 51, Brno, 60200	
(33)	EP				
(86)	PCT/EP2001/005187		(51)	<i>D03D 47/27</i>	(2006.01)
(87)	WO 2001/087329			<i>D03D 47/24</i>	(2006.01)
(22)	08.05.2001		(11)	304859	
(74)	Dr. Karel Čermák, Národní třída 32, Praha 1, 11000		(40)	10.12.2014	
			(21)	<b>2013-156</b>	
(51)	<i>C12N 15/85</i>	(2006.01)	(73)	Kubový Václav Ing., Ústí nad Orlicí, CZ	
	<i>C12N 15/90</i>	(2006.01)	(72)	Kubový Václav Ing., Ústí nad Orlicí, CZ	
(11)	304856		(54)	<b>Tkáci stav s elektromagnetickým pohonem skřípce</b>	
(40)	12.11.2003		(22)	01.03.2013	
(21)	<b>2003-1197</b>				
(73)	REGENERON PHARMACEUTICALS, INC., 10591 Tarrytown, NY, US		(51)	<i>D06M 16/00</i>	(2006.01)
(72)	Economides Aris N., 10591 Tarrytown, NY, US			<i>D06M 101/10</i>	(2006.01)
	Murphy Andrew J., 10520 Croton-on-Hudson, NY, US			<i>D06M 101/12</i>	(2006.01)
	Valenzuela David M., 10598 Yorktown Heights, NY, US		(11)	304860	
	Frendewey David, 0016 New York, NY, US		(40)	10.12.2014	
	Yancopoulos George D., 10598 Yorktown Heights, NY, US		(21)	<b>2013-415</b>	
(54)	<b>Způsob pro modifikování endogenního nebo chromosomálního lokusu</b>		(73)	Technická univerzita v Liberci, Liberec, CZ	
(32)	31.10.2000, 07.12.2000		(72)	Wiener Jakub prof. Ing., Liberec, CZ	
(31)	2000 244665, 2000 732234			Šašková Jana Ing., Liberec, CZ	
(33)	US, US			Šlamborová Irena Ing., Praha 10 - Vršovice, CZ	
(86)	PCT/US2001/045375		(54)	<b>Způsob zvýšení plstivosti živočišných vláken, zejména vlny nebo srsti</b>	
(87)	WO 2002/036789		(22)	03.06.2013	
(22)	31.10.2001		(74)	Ing. Dobroslav Musil, patentová kancelář, Ing. Dobroslav Musil, Cejl 38, Brno, 60200	
(74)	JUDr. Petr Kalenský, Hálkova 2, Praha 2, 12000				
			(51)	<i>F16L 21/08</i>	(2006.01)
(51)	<i>C23C 4/00</i>	(2006.01)	(11)	304857	
	<i>B28B 1/30</i>	(2006.01)	(40)	17.07.2002	
(11)	304858		(21)	<b>2002-1327</b>	
(40)	04.02.2009		(73)	SAINT-GOBAIN PAM, Nancy, FR	
(21)	<b>2007-444</b>		(72)	Vitel Jean-Pierre, Thiaucourt-Regnevillle, FR	
(73)	Ústav fyziky plazmatu AV ČR, v.v.i., Praha 8, CZ			Favier Noël, Dieulouard, FR	
(72)	Neufuss Karel Ing., Praha 10, CZ			Lescot Didier, Toul, FR	
	Kutílek Zdeněk, Praha 5, CZ			Renard Philippe, Fleville, FR	
	Boček Vít, Chotěboř, CZ		(54)	<b>Spojka pro spojení trubcového potrubního dílce s trubkou a způsob spojování potrubního dílce s trubkou</b>	
	Chráska Tomáš Ing., Praha 5, CZ		(32)	25.08.2000	
(54)	<b>Způsob řízeného chlazení dutého kovového jádra pro plazmové nanášení keramických materiálů a zařízení k provádění tohoto způsobu</b>		(31)	0010964	
(22)	02.07.2007		(33)	FR	
(74)	Ing. Václav Herman, Hlavní 43, Průhonice, 25243		(86)	PCT/FR2001/002326	
			(87)	WO 2002/016815	
			(22)	17.07.2001	
			(74)	JUDr. Petr Kalenský, Hálkova 2, Praha 2, 12000	
(51)	<i>C25B 9/08</i>	(2006.01)			

(51)	<i>G01N 15/08</i> (2006.01)	Bílý Pavel Mgr., Praha 10, CZ
	<i>G01N 33/24</i> (2006.01)	Kasíková Jana Mgr., Karlovy Vary, CZ
	<i>G01N 3/00</i> (2006.01)	Záruba Jiří Ing., Praha 6, CZ
	<i>G01N 7/10</i> (2006.01)	Sosna Karel RNDr., Praha 10, CZ
(11)	304862	Rukavičková Lenka Mgr., Praha 1, CZ
(40)	10.12.2014	Holeček Jan Mgr., Beroun, CZ
(21)	<b>2014-166</b>	Milický Martin RNDr., Praha 10, CZ
(73)	ISATech, s.r.o., Pardubice, CZ	Gvoždík Libor Ing., Bolatice, CZ
	GEOMON s.r.o., Slaný, CZ	Brož Milan Ing., Praha 8, CZ
	ARCADIS CZ a.s., Praha 5, CZ	Štrunc Jaroslav Ing., Praha 8, CZ
	Česká geologická služba, Praha 1, CZ	Havlová Václava RNDr., Praha 4, CZ
	PROGEO spol. s r.o., Roztoky u Prahy, CZ	(54) <b>Zařízení pro měření velmi malých propustností horninového prostředí</b>
	Ústav struktury a mechaniky hornin AV ČR, v. v. i., Praha 8, CZ	(22) 20.03.2014
	ÚJV Řež, a. s., Husinec, CZ	(74) Mgr. Michal Vaněček, Veletržní 69, Praha 7, 17000
(72)	Hankus Radomír Mgr., Slaný, CZ	
	Moučka Jiří, Praha 5, CZ	
	Vaněček Michal Mgr., Praha 7, CZ	
	Michálková Jana Mgr., Praha 9, CZ	

### Seznam majitelů udělených patentů

(73)	(11)	(51)	(73)	(11)	(51)
ARCADIS CZ a.s., Praha 5, CZ	304862	<i>G 01 N 15/08</i> (2006.01)	Technická univerzita v Liberci, Liberec, CZ	304860	<i>D 06 M 16/00</i> (2006.01)
Česká geologická služba, Praha 1, CZ	304862	<i>G 01 N 15/08</i> (2006.01)	ÚJV Řež, a. s., Husinec, CZ	304862	<i>G 01 N 15/08</i> (2006.01)
F. HOFFMANN-LA ROCHE AG, 4070 Basle, CH	304855	<i>A 61 K 38/18</i> (2006.01)	Ústav fyziky plazmatu AV ČR, v.v.i., Praha 8, CZ	304858	<i>C 23 C 4/00</i> (2006.01)
GEOMON s.r.o., Slaný, CZ	304862	<i>G 01 N 15/08</i> (2006.01)	Ústav struktury a mechaniky hornin AV ČR, v. v. i., Praha 8, CZ	304862	<i>G 01 N 15/08</i> (2006.01)
ISATech, s.r.o., Pardubice, CZ	304862	<i>G 01 N 15/08</i> (2006.01)	Kubový Václav Ing., Ústí nad Orlicí, CZ	304859	<i>D 03 D 47/27</i> (2006.01)
PROGEO spol. s r.o., Roztoky u Prahy, CZ	304862	<i>G 01 N 15/08</i> (2006.01)	Pliska Jan, Březová Jančí, CZ	304861	<i>C 25 B 9/08</i> (2006.01)
REGENERON PHARMACEUTICALS, INC., 10591 Tarrytown, NY, US	304856	<i>C 12 N 15/85</i> (2006.01)	Plisková Eva, Březová Jančí, CZ	304861	<i>C 25 B 9/08</i> (2006.01)
SAINT-GOBAIN PAM, Nancy, FR	304857	<i>F 16 L 21/08</i> (2006.01)			

## Udělené evropské patenty

Evropský patentový úřad udělil následující evropské patenty s účinkem pro Českou republiku. Tyto patenty mohou být zrušeny nebo zachovány v pozměněném znění Evropským patentovým úřadem v řízení o odporu. K tomu, aby nabyl evropský patent účinnosti na území České republiky, je třeba, aby byl Úřadu předložen ve stanovené lhůtě překlad patentového spisu do českého jazyka (§ 35c odst. 2 až 4 zákona č. 527/1990 Sb., v platném znění).

(97) EP 1284182	(47) 26.11.2014	(97) EP 1764237	(47) 26.11.2014	(97) EP 1910836	(47) 26.11.2014	(97) EP 2050214	(47) 26.11.2014
(97) EP 1351013	(47) 26.11.2014	(97) EP 1769459	(47) 26.11.2014	(97) EP 1912680	(47) 26.11.2014	(97) EP 2050865	(47) 26.11.2014
(97) EP 1367366	(47) 26.11.2014	(97) EP 1772607	(47) 26.11.2014	(97) EP 1917794	(47) 26.11.2014	(97) EP 2051125	(47) 26.11.2014
(97) EP 1418120	(47) 26.11.2014	(97) EP 1776137	(47) 26.11.2014	(97) EP 1919564	(47) 26.11.2014	(97) EP 2052746	(47) 26.11.2014
(97) EP 1419184	(47) 26.11.2014	(97) EP 1778910	(47) 26.11.2014	(97) EP 1927223	(47) 26.11.2014	(97) EP 2053293	(47) 26.11.2014
(97) EP 1432170	(47) 26.11.2014	(97) EP 1783486	(47) 26.11.2014	(97) EP 1928621	(47) 26.11.2014	(97) EP 2054073	(47) 26.11.2014
(97) EP 1436095	(47) 26.11.2014	(97) EP 1786797	(47) 26.11.2014	(97) EP 1932575	(47) 26.11.2014	(97) EP 2054540	(47) 26.11.2014
(97) EP 1439848	(47) 26.11.2014	(97) EP 1792376	(47) 26.11.2014	(97) EP 1937648	(47) 26.11.2014	(97) EP 2056415	(47) 26.11.2014
(97) EP 1440367	(47) 26.11.2014	(97) EP 1794372	(47) 26.11.2014	(97) EP 1939665	(47) 26.11.2014	(97) EP 2061514	(47) 26.11.2014
(97) EP 1467144	(47) 26.11.2014	(97) EP 1794706	(47) 26.11.2014	(97) EP 1944271	(47) 26.11.2014	(97) EP 2061809	(47) 26.11.2014
(97) EP 1470389	(47) 26.11.2014	(97) EP 1796900	(47) 26.11.2014	(97) EP 1944797	(47) 26.11.2014	(97) EP 2061870	(47) 26.11.2014
(97) EP 1472210	(47) 26.11.2014	(97) EP 1797113	(47) 26.11.2014	(97) EP 1946479	(47) 26.11.2014	(97) EP 2063705	(47) 26.11.2014
(97) EP 1472250	(47) 26.11.2014	(97) EP 1798104	(47) 26.11.2014	(97) EP 1947926	(47) 26.11.2014	(97) EP 2064239	(47) 26.11.2014
(97) EP 1477797	(47) 26.11.2014	(97) EP 1801850	(47) 26.11.2014	(97) EP 1949619	(47) 26.11.2014	(97) EP 2064970	(47) 26.11.2014
(97) EP 1488447	(47) 26.11.2014	(97) EP 1802243	(47) 26.11.2014	(97) EP 1952172	(47) 26.11.2014	(97) EP 2073481	(47) 26.11.2014
(97) EP 1523968	(47) 26.11.2014	(97) EP 1803456	(47) 26.11.2014	(97) EP 1958295	(47) 26.11.2014	(97) EP 2073493	(47) 26.11.2014
(97) EP 1525081	(47) 26.11.2014	(97) EP 1805127	(47) 26.11.2014	(97) EP 1959042	(47) 26.11.2014	(97) EP 2073841	(47) 26.11.2014
(97) EP 1552179	(47) 26.11.2014	(97) EP 1807009	(47) 26.11.2014	(97) EP 1961006	(47) 26.11.2014	(97) EP 2074055	(47) 26.11.2014
(97) EP 1558114	(47) 26.11.2014	(97) EP 1809114	(47) 26.11.2014	(97) EP 1962598	(47) 26.11.2014	(97) EP 2074567	(47) 26.11.2014
(97) EP 1569260	(47) 26.11.2014	(97) EP 1809584	(47) 26.11.2014	(97) EP 1963697	(47) 26.11.2014	(97) EP 2074890	(47) 26.11.2014
(97) EP 1572425	(47) 26.11.2014	(97) EP 1812618	(47) 26.11.2014	(97) EP 1963727	(47) 26.11.2014	(97) EP 2079479	(47) 26.11.2014
(97) EP 1576884	(47) 26.11.2014	(97) EP 1831030	(47) 26.11.2014	(97) EP 1971577	(47) 26.11.2014	(97) EP 2079741	(47) 26.11.2014
(97) EP 1579901	(47) 26.11.2014	(97) EP 1843721	(47) 26.11.2014	(97) EP 1974168	(47) 26.11.2014	(97) EP 2080634	(47) 26.11.2014
(97) EP 1588979	(47) 26.11.2014	(97) EP 1844286	(47) 26.11.2014	(97) EP 1977570	(47) 26.11.2014	(97) EP 2081185	(47) 26.11.2014
(97) EP 1589628	(47) 26.11.2014	(97) EP 1844557	(47) 26.11.2014	(97) EP 1978168	(47) 26.11.2014	(97) EP 2082242	(47) 26.11.2014
(97) EP 1591447	(47) 26.11.2014	(97) EP 1845058	(47) 26.11.2014	(97) EP 1982445	(47) 26.11.2014	(97) EP 2082375	(47) 26.11.2014
(97) EP 1604287	(47) 26.11.2014	(97) EP 1845252	(47) 26.11.2014	(97) EP 1983051	(47) 26.11.2014	(97) EP 2082422	(47) 26.11.2014
(97) EP 1613778	(47) 26.11.2014	(97) EP 1845749	(47) 26.11.2014	(97) EP 1983690	(47) 26.11.2014	(97) EP 2084879	(47) 26.11.2014
(97) EP 1615038	(47) 26.11.2014	(97) EP 1851226	(47) 26.11.2014	(97) EP 1984635	(47) 26.11.2014	(97) EP 2086994	(47) 26.11.2014
(97) EP 1623558	(47) 26.11.2014	(97) EP 1851335	(47) 26.11.2014	(97) EP 1985374	(47) 26.11.2014	(97) EP 2089429	(47) 26.11.2014
(97) EP 1624864	(47) 26.11.2014	(97) EP 1851454	(47) 26.11.2014	(97) EP 1985976	(47) 26.11.2014	(97) EP 2089512	(47) 26.11.2014
(97) EP 1627457	(47) 26.11.2014	(97) EP 1851525	(47) 26.11.2014	(97) EP 1986840	(47) 26.11.2014	(97) EP 2094024	(47) 26.11.2014
(97) EP 1632280	(47) 26.11.2014	(97) EP 1855566	(47) 26.11.2014	(97) EP 1991854	(47) 26.11.2014	(97) EP 2096398	(47) 26.11.2014
(97) EP 1635425	(47) 26.11.2014	(97) EP 1856252	(47) 26.11.2014	(97) EP 1992793	(47) 26.11.2014	(97) EP 2097988	(47) 26.11.2014
(97) EP 1635885	(47) 26.11.2014	(97) EP 1856297	(47) 26.11.2014	(97) EP 1993891	(47) 26.11.2014	(97) EP 2098569	(47) 26.11.2014
(97) EP 1651252	(47) 26.11.2014	(97) EP 1858514	(47) 26.11.2014	(97) EP 1994453	(47) 26.11.2014	(97) EP 2099877	(47) 26.11.2014
(97) EP 1656667	(47) 26.11.2014	(97) EP 1858841	(47) 26.11.2014	(97) EP 1995538	(47) 26.11.2014	(97) EP 2099909	(47) 26.11.2014
(97) EP 1657478	(47) 26.11.2014	(97) EP 1860846	(47) 26.11.2014	(97) EP 1995913	(47) 26.11.2014	(97) EP 2101836	(47) 26.11.2014
(97) EP 1661989	(47) 26.11.2014	(97) EP 1861016	(47) 26.11.2014	(97) EP 1996115	(47) 26.11.2014	(97) EP 2101883	(47) 26.11.2014
(97) EP 1665369	(47) 26.11.2014	(97) EP 1861533	(47) 26.11.2014	(97) EP 1996546	(47) 26.11.2014	(97) EP 2103782	(47) 26.11.2014
(97) EP 1670460	(47) 26.11.2014	(97) EP 1863407	(47) 26.11.2014	(97) EP 2001296	(47) 26.11.2014	(97) EP 2104376	(47) 26.11.2014
(97) EP 1674202	(47) 26.11.2014	(97) EP 1863448	(47) 26.11.2014	(97) EP 2001849	(47) 26.11.2014	(97) EP 2105735	(47) 26.11.2014
(97) EP 1677598	(47) 26.11.2014	(97) EP 1868970	(47) 26.11.2014	(97) EP 2002051	(47) 26.11.2014	(97) EP 2107587	(47) 26.11.2014
(97) EP 1678073	(47) 26.11.2014	(97) EP 1871311	(47) 26.11.2014	(97) EP 2002459	(47) 26.11.2014	(97) EP 2108120	(47) 26.11.2014
(97) EP 1685846	(47) 26.11.2014	(97) EP 1872013	(47) 26.11.2014	(97) EP 2005153	(47) 26.11.2014	(97) EP 2108467	(47) 26.11.2014
(97) EP 1687196	(47) 26.11.2014	(97) EP 1872314	(47) 26.11.2014	(97) EP 2007360	(47) 26.11.2014	(97) EP 2109473	(47) 26.11.2014
(97) EP 1689882	(47) 26.11.2014	(97) EP 1874109	(47) 26.11.2014	(97) EP 2007895	(47) 26.11.2014	(97) EP 2109981	(47) 26.11.2014
(97) EP 1692063	(47) 26.11.2014	(97) EP 1875689	(47) 26.11.2014	(97) EP 2009709	(47) 26.11.2014	(97) EP 2110106	(47) 26.11.2014
(97) EP 1699753	(47) 26.11.2014	(97) EP 1875889	(47) 26.11.2014	(97) EP 2011660	(47) 26.11.2014	(97) EP 2112297	(47) 26.11.2014
(97) EP 1700332	(47) 26.11.2014	(97) EP 1879655	(47) 26.11.2014	(97) EP 2012075	(47) 26.11.2014	(97) EP 2112432	(47) 26.11.2014
(97) EP 1703203	(47) 26.11.2014	(97) EP 1880039	(47) 26.11.2014	(97) EP 2012768	(47) 26.11.2014	(97) EP 2114961	(47) 26.11.2014
(97) EP 1709828	(47) 26.11.2014	(97) EP 1883325	(47) 26.11.2014	(97) EP 2013346	(47) 26.11.2014	(97) EP 2117108	(47) 26.11.2014
(97) EP 1715122	(47) 26.11.2014	(97) EP 1885225	(47) 26.11.2014	(97) EP 2015675	(47) 26.11.2014	(97) EP 2117705	(47) 26.11.2014
(97) EP 1718485	(47) 26.11.2014	(97) EP 1886577	(47) 26.11.2014	(97) EP 2018894	(47) 26.11.2014	(97) EP 2118109	(47) 26.11.2014
(97) EP 1719524	(47) 26.11.2014	(97) EP 1889198	(47) 26.11.2014	(97) EP 2020562	(47) 26.11.2014	(97) EP 2120871	(47) 26.11.2014
(97) EP 1720889	(47) 26.11.2014	(97) EP 1890035	(47) 26.11.2014	(97) EP 2021379	(47) 26.11.2014	(97) EP 2121224	(47) 26.11.2014
(97) EP 1725579	(47) 26.11.2014	(97) EP 1892857	(47) 26.11.2014	(97) EP 2024733	(47) 26.11.2014	(97) EP 2122647	(47) 26.11.2014
(97) EP 1725650	(47) 26.11.2014	(97) EP 1893105	(47) 26.11.2014	(97) EP 2029524	(47) 26.11.2014	(97) EP 2123368	(47) 26.11.2014
(97) EP 1726445	(47) 26.11.2014	(97) EP 1896185	(47) 26.11.2014	(97) EP 2029782	(47) 26.11.2014	(97) EP 2124607	(47) 26.11.2014
(97) EP 1728080	(47) 26.11.2014	(97) EP 1896342	(47) 26.11.2014	(97) EP 2030729	(47) 26.11.2014	(97) EP 2126993	(47) 26.11.2014
(97) EP 1728943	(47) 26.11.2014	(97) EP 1897316	(47) 26.11.2014	(97) EP 2037067	(47) 26.11.2014	(97) EP 2127093	(47) 26.11.2014
(97) EP 1730979	(47) 26.11.2014	(97) EP 1898763	(47) 26.11.2014	(97) EP 2038422	(47) 26.11.2014	(97) EP 2128498	(47) 26.11.2014
(97) EP 1731759	(47) 26.11.2014	(97) EP 1899705	(47) 26.11.2014	(97) EP 2041209	(47) 26.11.2014	(97) EP 2128666	(47) 26.11.2014
(97) EP 1745681	(47) 26.11.2014	(97) EP 1901702	(47) 26.11.2014	(97) EP 2046848	(47) 26.11.2014	(97) EP 2129552	(47) 26.11.2014
(97) EP 1753357	(47) 26.11.2014	(97) EP 1902342	(47) 26.11.2014	(97) EP 2049127	(47) 26.11.2014	(97) EP 2129992	(47) 26.11.2014
(97) EP 1755997	(47) 26.11.2014	(97) EP 1904439	(47) 26.11.2014	(97) EP 2049182	(47) 26.11.2014	(97) EP 2130185	(47) 26.11.2014
(97) EP 1758537	(47) 26.11.2014	(97) EP 1904929	(47) 26.11.2014	(97) EP 2049814	(47) 26.11.2014	(97) EP 2130651	(47) 26.11.2014
(97) EP 1762498	(47) 26.11.2014	(97) EP 1905985	(47) 26.11.2014	(97) EP 2050015	(47) 26.11.2014	(97) EP 2130699	(47) 26.11.2014







(97) EP 2599612	(47) 26.11.2014	(97) EP 2623563	(47) 26.11.2014	(97) EP 2649145	(47) 26.11.2014	(97) EP 2678113	(47) 26.11.2014
(97) EP 2600720	(47) 26.11.2014	(97) EP 2624272	(47) 26.11.2014	(97) EP 2650042	(47) 26.11.2014	(97) EP 2678159	(47) 26.11.2014
(97) EP 2601047	(47) 26.11.2014	(97) EP 2624703	(47) 26.11.2014	(97) EP 2650237	(47) 26.11.2014	(97) EP 2678174	(47) 26.11.2014
(97) EP 2601174	(47) 26.11.2014	(97) EP 2625075	(47) 26.11.2014	(97) EP 2650639	(47) 26.11.2014	(97) EP 2678181	(47) 26.11.2014
(97) EP 2601881	(47) 26.11.2014	(97) EP 2625653	(47) 26.11.2014	(97) EP 2651049	(47) 26.11.2014	(97) EP 2678185	(47) 26.11.2014
(97) EP 2602446	(47) 26.11.2014	(97) EP 2625876	(47) 26.11.2014	(97) EP 2651620	(47) 26.11.2014	(97) EP 2678270	(47) 26.11.2014
(97) EP 2602628	(47) 26.11.2014	(97) EP 2627472	(47) 26.11.2014	(97) EP 2651737	(47) 26.11.2014	(97) EP 2678276	(47) 26.11.2014
(97) EP 2603096	(47) 26.11.2014	(97) EP 2627589	(47) 26.11.2014	(97) EP 2652283	(47) 26.11.2014	(97) EP 2678372	(47) 26.11.2014
(97) EP 2603618	(47) 26.11.2014	(97) EP 2627735	(47) 26.11.2014	(97) EP 2653189	(47) 26.11.2014	(97) EP 2679072	(47) 26.11.2014
(97) EP 2603626	(47) 26.11.2014	(97) EP 2628313	(47) 26.11.2014	(97) EP 2653253	(47) 26.11.2014	(97) EP 2680228	(47) 26.11.2014
(97) EP 2603675	(47) 26.11.2014	(97) EP 2628435	(47) 26.11.2014	(97) EP 2654656	(47) 26.11.2014	(97) EP 2681384	(47) 26.11.2014
(97) EP 2603678	(47) 26.11.2014	(97) EP 2628439	(47) 26.11.2014	(97) EP 2654941	(47) 26.11.2014	(97) EP 2681506	(47) 26.11.2014
(97) EP 2604493	(47) 26.11.2014	(97) EP 2628644	(47) 26.11.2014	(97) EP 2655445	(47) 26.11.2014	(97) EP 2681807	(47) 26.11.2014
(97) EP 2604635	(47) 26.11.2014	(97) EP 2629867	(47) 26.11.2014	(97) EP 2656564	(47) 26.11.2014	(97) EP 2682789	(47) 26.11.2014
(97) EP 2604664	(47) 26.11.2014	(97) EP 2630029	(47) 26.11.2014	(97) EP 2656719	(47) 26.11.2014	(97) EP 2683249	(47) 26.11.2014
(97) EP 2605257	(47) 26.11.2014	(97) EP 2630068	(47) 26.11.2014	(97) EP 2657160	(47) 26.11.2014	(97) EP 2683765	(47) 26.11.2014
(97) EP 2606248	(47) 26.11.2014	(97) EP 2630152	(47) 26.11.2014	(97) EP 2657262	(47) 26.11.2014	(97) EP 2683925	(47) 26.11.2014
(97) EP 2606502	(47) 26.11.2014	(97) EP 2630201	(47) 26.11.2014	(97) EP 2657392	(47) 26.11.2014	(97) EP 2684018	(47) 26.11.2014
(97) EP 2606612	(47) 26.11.2014	(97) EP 2630230	(47) 26.11.2014	(97) EP 2657497	(47) 26.11.2014	(97) EP 2686361	(47) 26.11.2014
(97) EP 2607098	(47) 26.11.2014	(97) EP 2630379	(47) 26.11.2014	(97) EP 2658293	(47) 26.11.2014	(97) EP 2686648	(47) 26.11.2014
(97) EP 2607146	(47) 26.11.2014	(97) EP 2630453	(47) 26.11.2014	(97) EP 2658456	(47) 26.11.2014	(97) EP 2686842	(47) 26.11.2014
(97) EP 2607436	(47) 26.11.2014	(97) EP 2630961	(47) 26.11.2014	(97) EP 2659559	(47) 26.11.2014	(97) EP 2686859	(47) 26.11.2014
(97) EP 2607866	(47) 26.11.2014	(97) EP 2631155	(47) 26.11.2014	(97) EP 2659867	(47) 26.11.2014	(97) EP 2688453	(47) 26.11.2014
(97) EP 2608044	(47) 26.11.2014	(97) EP 2631156	(47) 26.11.2014	(97) EP 2660131	(47) 26.11.2014	(97) EP 2689157	(47) 26.11.2014
(97) EP 2608188	(47) 26.11.2014	(97) EP 2631215	(47) 26.11.2014	(97) EP 2660629	(47) 26.11.2014	(97) EP 2690096	(47) 26.11.2014
(97) EP 2608985	(47) 26.11.2014	(97) EP 2631605	(47) 26.11.2014	(97) EP 2661223	(47) 26.11.2014	(97) EP 2692568	(47) 26.11.2014
(97) EP 2609091	(47) 26.11.2014	(97) EP 2631741	(47) 26.11.2014	(97) EP 2661636	(47) 26.11.2014	(97) EP 2694712	(47) 26.11.2014
(97) EP 2609130	(47) 26.11.2014	(97) EP 2631756	(47) 26.11.2014	(97) EP 2661806	(47) 26.11.2014	(97) EP 2694756	(47) 26.11.2014
(97) EP 2609136	(47) 26.11.2014	(97) EP 2632501	(47) 26.11.2014	(97) EP 2662243	(47) 26.11.2014	(97) EP 2695052	(47) 26.11.2014
(97) EP 2609182	(47) 26.11.2014	(97) EP 2632982	(47) 26.11.2014	(97) EP 2662500	(47) 26.11.2014	(97) EP 2695340	(47) 26.11.2014
(97) EP 2609766	(47) 26.11.2014	(97) EP 2633363	(47) 26.11.2014	(97) EP 2662936	(47) 26.11.2014	(97) EP 2696311	(47) 26.11.2014
(97) EP 2610067	(47) 26.11.2014	(97) EP 2634018	(47) 26.11.2014	(97) EP 2663813	(47) 26.11.2014	(97) EP 2699845	(47) 26.11.2014
(97) EP 2610295	(47) 26.11.2014	(97) EP 2634047	(47) 26.11.2014	(97) EP 2663874	(47) 26.11.2014	(97) EP 2700427	(47) 26.11.2014
(97) EP 2611693	(47) 26.11.2014	(97) EP 2634310	(47) 26.11.2014	(97) EP 2665044	(47) 26.11.2014	(97) EP 2703244	(47) 26.11.2014
(97) EP 2611751	(47) 26.11.2014	(97) EP 2634869	(47) 26.11.2014	(97) EP 2665299	(47) 26.11.2014	(97) EP 2703221	(47) 26.11.2014
(97) EP 2611889	(47) 26.11.2014	(97) EP 2635927	(47) 26.11.2014	(97) EP 2665715	(47) 26.11.2014	(97) EP 2703955	(47) 26.11.2014
(97) EP 2612112	(47) 26.11.2014	(97) EP 2636057	(47) 26.11.2014	(97) EP 2665866	(47) 26.11.2014	(97) EP 2703956	(47) 26.11.2014
(97) EP 2613736	(47) 26.11.2014	(97) EP 2636481	(47) 26.11.2014	(97) EP 2665934	(47) 26.11.2014	(97) EP 2704177	(47) 26.11.2014
(97) EP 2614010	(47) 26.11.2014	(97) EP 2636928	(47) 26.11.2014	(97) EP 2666001	(47) 26.11.2014	(97) EP 2704606	(47) 26.11.2014
(97) EP 2614927	(47) 26.11.2014	(97) EP 2637470	(47) 26.11.2014	(97) EP 2667761	(47) 26.11.2014	(97) EP 2706162	(47) 26.11.2014
(97) EP 2614995	(47) 26.11.2014	(97) EP 2637857	(47) 26.11.2014	(97) EP 2668056	(47) 26.11.2014	(97) EP 2708329	(47) 26.11.2014
(97) EP 2615329	(47) 26.11.2014	(97) EP 2638179	(47) 26.11.2014	(97) EP 2668155	(47) 26.11.2014	(97) EP 2708782	(47) 26.11.2014
(97) EP 2615330	(47) 26.11.2014	(97) EP 2638180	(47) 26.11.2014	(97) EP 2668161	(47) 26.11.2014	(97) EP 2711457	(47) 26.11.2014
(97) EP 2615619	(47) 26.11.2014	(97) EP 2639174	(47) 26.11.2014	(97) EP 2668390	(47) 26.11.2014	(97) EP 2711938	(47) 26.11.2014
(97) EP 2616196	(47) 26.11.2014	(97) EP 2639229	(47) 26.11.2014	(97) EP 2668723	(47) 26.11.2014	(97) EP 2711943	(47) 26.11.2014
(97) EP 2616456	(47) 26.11.2014	(97) EP 2639246	(47) 26.11.2014	(97) EP 2669343	(47) 26.11.2014	(97) EP 2712898	(47) 26.11.2014
(97) EP 2616617	(47) 26.11.2014	(97) EP 2639444	(47) 26.11.2014	(97) EP 2670222	(47) 26.11.2014	(97) EP 2713238	(47) 26.11.2014
(97) EP 2617743	(47) 26.11.2014	(97) EP 2639935	(47) 26.11.2014	(97) EP 2670653	(47) 26.11.2014	(97) EP 2716326	(47) 26.11.2014
(97) EP 2618196	(47) 26.11.2014	(97) EP 2640013	(47) 26.11.2014	(97) EP 2670669	(47) 26.11.2014	(97) EP 2716592	(47) 26.11.2014
(97) EP 2618419	(47) 26.11.2014	(97) EP 2641563	(47) 26.11.2014	(97) EP 2671556	(47) 26.11.2014	(97) EP 2720372	(47) 26.11.2014
(97) EP 2618660	(47) 26.11.2014	(97) EP 2641861	(47) 26.11.2014	(97) EP 2671968	(47) 26.11.2014	(97) EP 2723134	(47) 26.11.2014
(97) EP 2618699	(47) 26.11.2014	(97) EP 2641946	(47) 26.11.2014	(97) EP 2672277	(47) 26.11.2014	(97) EP 2723803	(47) 26.11.2014
(97) EP 2618772	(47) 26.11.2014	(97) EP 2642811	(47) 26.11.2014	(97) EP 2672831	(47) 26.11.2014	(97) EP 2728321	(47) 26.11.2014
(97) EP 2619366	(47) 26.11.2014	(97) EP 2642897	(47) 26.11.2014	(97) EP 2673825	(47) 26.11.2014	(97) EP 2730449	(47) 26.11.2014
(97) EP 2620958	(47) 26.11.2014	(97) EP 2643432	(47) 26.11.2014	(97) EP 2673971	(47) 26.11.2014	(97) EP 2730833	(47) 26.11.2014
(97) EP 2621237	(47) 26.11.2014	(97) EP 2644067	(47) 26.11.2014	(97) EP 2673999	(47) 26.11.2014	(97) EP 2735015	(47) 26.11.2014
(97) EP 2621340	(47) 26.11.2014	(97) EP 2645522	(47) 26.11.2014	(97) EP 2674176	(47) 26.11.2014	(97) EP 2753785	(47) 26.11.2014
(97) EP 2621352	(47) 26.11.2014	(97) EP 2646675	(47) 26.11.2014	(97) EP 2674300	(47) 26.11.2014	(97) EP 2767964	(47) 26.11.2014
(97) EP 2621807	(47) 26.11.2014	(97) EP 2647317	(47) 26.11.2014	(97) EP 2675323	(47) 26.11.2014	(97) EP 2792985	(47) 26.11.2014
(97) EP 2622003	(47) 26.11.2014	(97) EP 2647803	(47) 26.11.2014	(97) EP 2675573	(47) 26.11.2014		
(97) EP 2623050	(47) 26.11.2014	(97) EP 2648170	(47) 26.11.2014	(97) EP 2676998	(47) 26.11.2014		
(97) EP 2623402	(47) 26.11.2014	(97) EP 2649102	(47) 26.11.2014	(97) EP 2678015	(47) 26.11.2014		

### Zveřejněné překlady evropských patentových spisů

U následujících udělených evropských patentů s účinkem pro Českou republiku byl majitelem předložen překlad patentového spisu do českého jazyka (§ 35c odst. 2 až 4 zákona č. 527/1990 Sb., v platném znění). Údaje jsou řazeny vzestupně podle čísel evropských patentů.

(97) <b>EP 1470306</b>	(72) DIMIG, Steven, J., Plymouth, WI 53073, US
(47) 01.10.2014	ZIRTZLAFF, Keith, D., Port Washington, WI 53074, US
(97) 17.07.2003	RITZ, Alan, J., Brookfield, WI 53045, US
(51) <b>E05B 21/00</b>	GREEN, Thomas, J., West Bend, WI 53095, US
(96) 03.01.2003	MICOLEY, Scott, H., Cedarburg, WI 53012, US
(96) 03729336.2	KLOS, Scott, G., Grafton, WI 53024, US
(73) Strattec Security Corporation, Milwaukee, Wisconsin 53209, US	MUNZEL, Brian, J., Saukville, WI 53080, US

REIKHER, Alexandre, Y., Milwaukee, WI 53217, US  
BOESEL, Lucas, J., Milwaukee, WI 53219, US  
GRIMMER, Larry, J., Sussex, WI 53089, US  
WINBERG, Russell, J., Wauwatosa, WI 53222, US  
(54) **Zařízení a způsob pro zámeček vozidla**  
(32) 345631 P  
(31) 03.01.2002  
(33) US  
(86) PCT/US2003/000229  
(87) WO 2003/058011  
(74) Společná advokátní kancelář Všetěčka Zelený Švorčík Kalenský a partneři, JUDr. Michal Havlík, Hálkova 2, Praha 2, 12000

(97) **EP 1565525**  
(47) 20.08.2014  
(97) 10.06.2004  
(51) **C08L 23/08** (2006.01)  
(96) 26.11.2003  
(96) 03778523.5  
(73) Borealis Technology Oy, 06101 Porvoo, FI  
(72) BAANN, Hege, Vale, Fin-06101 Porvoo, FI  
EGGEN, Svein, Staal, 3947 Langangen, NO  
EKLIND, Hans, FIN-06101 Porvoo, FI  
HELLAND, Irene, FIN-06101 Porvoo, FI  
JOHANSSON, Solveig, FIN-06101 Porvoo, FI  
SULTAN, Bernt-Ake, FIN-06101 Porvoo, FI  
MALMBERG, Anneli, FIN-06101 Porvoo, FI  
NORD-VARHAUG, Katrin, FIN-06101 Porvoo, FI  
WALTER, Philipp, 10533 Irvington, New York, US

(54) **Použití polyethylenových prostředků**  
(32) 0227666  
(31) 27.11.2002  
(33) GB  
(86) PCT/GB2003/005149  
(87) WO 2004/048468  
(74) Společná advokátní kancelář Všetěčka Zelený Švorčík Kalenský a partneři, JUDr. Michal Havlík, Hálkova 2, Praha 2, 12000

(97) **EP 1610878**  
(47) 03.09.2014  
(97) 02.09.2004  
(51) **C30B 7/00** (2006.01)  
**A61K 9/16** (2006.01)  
**B01D 9/00** (2006.01)  
**A61K 9/00** (2006.01)  
(96) 19.02.2004  
(96) 04712610.7  
(73) UNIVERSITY OF BATH, Claverton Down, Bath, BA2 7AY, GB  
(72) PRICE, Robert, Llanvair Discoed, Monmouthshire NP16 6LW, GB  
KAERGER, Joerg, Sebastian, D-04420 Markranstaedt, DE  
(54) **Proces pro výrobu částic**  
(32) 0304037, 0313129  
(31) 21.02.2003, 06.06.2003  
(33) GB, GB  
(86) PCT/GB2004/000654  
(87) WO 2004/073827  
(74) Společná advokátní kancelář Všetěčka Zelený Švorčík Kalenský a partneři, JUDr. Pavel Zelený, Hálkova 2, Praha 2, 12000

(97) **EP 1698630**  
(47) 03.09.2014  
(97) 06.09.2006  
(51) **C07D 498/22** (2006.01)  
**A61K 31/395** (2006.01)  
**A61P 31/04** (2006.01)  
(96) 03.03.2005  
(96) 05004695.2  
(73) ALFA WASSERMANN S.p.A., 65020 Alanno Scalo (Pescara), IT  
(72) Viscomi, Giuseppe Claudio, 40037 Sasso Marconi, Bologna, IT  
Campana, Manuela, 40134 Bologna, IT  
Confortini, Donatella, 40012 Calderara di Reno, Bologna, IT  
Barbanti, Maria Miriam, 40136 Bologna, IT  
Braga, Dario, 40133 Bologna, IT  
(54) **Nové polymorfni formy rifaximinu, způsob jejich výroby a jejich použití v léčivých přípravcích**

(74) PATENTSERVIS Praha a.s., Na Podkovce 281/10, Praha 4, 14700

(97) **EP 1722465**  
(47) 13.08.2014  
(97) 15.11.2006  
(51) **H02K 15/04** (2006.01)  
(96) 04.05.2006  
(96) 06009212.9  
(73) ATOP S.p.A., 50021 Barberino Val d'Elsa (Firenze), IT  
Ponzio, Massimo, 50021 Barberino Val D'Elsa (FI), IT  
Stratico, Gianfranco, 53100 Siena, IT  
Migliorini, Andrea, 53037 San Gimignano (SI), IT  
Mugelli, Maurizio, 53037 San Gimignano (SI), IT  
(54) **Systém na navijení a vkládání cívek do komponent dynamoelektrických strojů**  
(32) PI20050048  
(31) 10.05.2005  
(33) IT  
(74) A. Holas & partner Patentová a známková kancelář, Ing. Mgr. Hana Holasová, Křížová 4, Brno, 60300

(97) **EP 1774236**  
(47) 27.08.2014  
(97) 19.01.2006  
(51) **F27D 15/02** (2006.01)  
(96) 10.06.2005  
(96) 05746689.8  
(73) FLSmidth A/S, 2500 Valby, DK  
(72) MORTENSEN, Sten, DK-3500 VÄRLÖSE, DK  
FÖNS, Mogens Juhl, DK-8990 FÄRUP, DK  
(54) **Způsob a chladič pro ochlazování horkého částicového materiálu**  
(32) 200401047  
(31) 02.07.2004  
(33) DK  
(86) PCT/IB2005/001723  
(87) WO 2006/005997  
(74) PATENTSERVIS PRAHA a.s., Na Podkovce 281/10, Praha 4, 14700

(97) **EP 1790465**  
(47) 09.07.2014  
(97) 30.05.2007  
(51) **B30B 5/06** (2006.01)  
**B30B 15/28** (2006.01)  
**F16P 7/02** (2006.01)  
**B27N 3/24** (2006.01)  
**F16P 3/14** (2006.01)  
**G01N 23/16** (2006.01)  
(96) 28.11.2006  
(96) 06024607.1  
(73) Dieffenbacher GmbH Maschinen- und Anlagenbau, 75031 Eppingen, DE  
(72) Von Haas, Gernot, Dr., 69123 Heidelberg, DE  
(54) **Bezpečnostní zařízení pro kontinuálně pracující lis při výrobě materiálových desek**  
(32) 102005056696  
(31) 28.11.2005  
(33) DE  
(74) inventa Patentová a známková kancelária s.r.o., Dagmar Čechvalová, Palisády 50, 811 06 Bratislava

(97) **EP 1802340**  
(47) 03.09.2014  
(97) 04.05.2006  
(51) **A61K 39/39** (2006.01)  
(96) 16.10.2005  
(96) 05795016.4  
(73) Vakzine Projekt Management GmbH, 30625 Hannover, DE  
(72) LÄUFER, Albrecht, 30173 Hannover, DE  
EISELE, Bernd, 30880 Laatzen, DE  
GRODE, Leander, 38118 Braunschweig, DE  
(54) **Kombinace rekombinantního organismu rodu Mycobacterium a biologicky účinného činidla jako vakcína**  
(32) 04025096  
(31) 21.10.2004  
(33) EP

- (86) PCT/EP2005/011127  
(87) WO 2006/045468  
(74) Traplová Hakr Kubát, advokátní a patentová kancelář, Ing. Eduard Hakr, Přístavní 24, Praha 7, 17000
- 
- (97) **EP 1928223**  
(47) 08.10.2014  
(97) 01.03.2007  
(51) **A01C 7/04** (2006.01)  
(96) 17.08.2006  
(96) 06801808.4  
(73) Precision Planting LLC, Tremont, IL 61568, US  
(72) SAUDER, Gregg, A., Tremont, IL 61568, US  
SAUDER, Derek, A., Tremont, IL 61568, US  
KOCH, Justin, L., Deer Creek, IL 61733, US  
PLATTNER, Chad, E., Tremont, IL 61568, US  
(54) **Ojednocovač semen**  
(32) 710014 P  
(31) 19.08.2005  
(33) US  
(86) PCT/US2006/032256  
(87) WO 2007/024646  
(74) Společná advokátní kancelář Všetěčka Zelený Švorčík Kalenský a partneři, JUDr. Michal Havlík, Hálkova 2, Praha 2, 12000
- 
- (97) **EP 1934860**  
(47) 23.07.2014  
(97) 26.04.2007  
(51) **G06K 9/00** (2006.01)  
**G06K 9/42** (2006.01)  
**G06K 9/46** (2006.01)  
(96) 12.09.2006  
(96) 06803556.7  
(73) Intelligent Virus Imaging Inc., Southern Pines NC 28387-4301, US  
(72) HOMMAN, Mohammed, S-SWEDEN 131 35 Nacka, SE  
RYNER, Martin, S-SWEDEN 121 45 Johanneshov, SE  
(54) **Identifikace a klasifikace virových částic na texturovaných elektronických mikrosnímčích**  
(32) 725806 P  
(31) 12.10.2005  
(33) US  
(86) PCT/US2006/035758  
(87) WO 2007/046985  
(74) ROTT, RŮŽIČKA & GUTTMANN Patentová, známková a advokátní kancelář, Ing. Jana Fuchsová, Vinohradská 37, Praha 2, 12000
- 
- (97) **EP 1980695**  
(47) 27.08.2014  
(97) 15.10.2008  
(51) **E05B 47/02** (2006.01)  
**E05B 47/06** (2006.01)  
(96) 17.01.2008  
(96) 08000855.0  
(73) ASSA ABLOY Sicherheitstechnik GmbH, 72458 Albstadt, DE  
(72) Rittinger, Peter, 72474 Benzingen, DE  
Gresser, Dieter, 72469 Meßstetten, DE  
Schnekenburger, Rudolf, 78586 Deilingen, DE  
(54) **Zámek s vysokou bezpečností**  
(32) 102007017521  
(31) 13.04.2007  
(33) DE  
(74) Patentová kancelář Ing. M. Buršík, Ing. Milan Buršík, Plzeňská 220/1924, Praha 5, 15000
- 
- (97) **EP 2001445**  
(47) 23.07.2014  
(97) 20.09.2007  
(51) **A61K 9/16** (2006.01)  
**A61K 9/50** (2006.01)  
**A61K 31/485** (2006.01)  
(96) 16.03.2007  
(96) 07733554.5  
(73) EURO-CELTIQUE S.A., 2330 Luxembourg, LU  
(72) DANAGHER, Helen, Kathleen, Cambridgeshire CB4 0GW, GB  
HAYES, Geoffrey, Gerard, Cambridgeshire CB4 0GW, GB  
MOHAMMAD, Hassan, Cambridgeshire CB4 0GW, GB
- 
- WALDEN, Malcolm, Cambridgeshire CB4 0GW, GB  
WHITEHOUSE, Jonathon Oliver, Cambridgeshire CB4 0GW, GB  
(54) **Farmaceutické sféroidy**  
(32) 0605271, 0605542, 0617272  
(31) 16.03.2006, 20.03.2006, 04.09.2006  
(33) GB, GB, GB  
(86) PCT/GB2007/050129  
(87) WO 2007/105016  
(74) PATENTSERVIS Praha a.s., Na Podkovce 281/10, Praha 4, 14700
- 
- (97) **EP 2022349**  
(47) 30.07.2014  
(97) 22.11.2007  
(51) **A24F 47/00** (2006.01)  
(96) 15.05.2007  
(96) 07721148.0  
(73) Fontem Holdings 1 B.V., 1083 HN Amsterdam, NL  
(72) HAN, Li, Hong Kong, CN  
(54) **Aerosolová elektronická cigareta**  
(32) 200620090805 U  
(31) 16.05.2006  
(33) CN  
(86) PCT/CN2007/001575  
(87) WO 2007/131449  
(74) Rott, Růžička & Guttmann Patentová, známková a advokátní kancelář, Ing. Václav Krmenčík, Vinohradská 37, Praha 2, 12000
- 
- (97) **EP 2034830**  
(47) 03.09.2014  
(97) 06.12.2007  
(51) **G01N 33/53** (2006.01)  
**A61K 39/395** (2006.01)  
**A01K 49/00** (2006.01)  
**C12N 5/16** (2006.01)  
**A61P 9/10** (2006.01)  
(96) 24.05.2007  
(96) 07784108.8  
(73) Biogen Idec MA Inc., Cambridge, Massachusetts 02142, US  
(72) RELTON, Jane K., Belmont, Massachusetts 02478, US  
GARDNER, Humphrey, Salem, Massachusetts 01970, US  
(54) **ANTI-VLA-1 protilátka pro léčení mozkové mrtvice**  
(32) 809149 P  
(31) 25.05.2006  
(33) US  
(86) PCT/US2007/069654  
(87) WO 2007/140249  
(74) FAJNOR IP s.r.o., Mgr. Karol Fajnor, Hostivítova 124/5, Praha 2, 12800
- 
- (97) **EP 2044111**  
(47) 13.08.2014  
(97) 27.12.2007  
(51) **C07K 14/705** (2006.01)  
**C07K 14/47** (2006.01)  
(96) 21.06.2007  
(96) 07845250.5  
(73) MUSC Foundation For Research Development, Charleston, SC 29403, US  
The Regents of the University of Colorado, a body corporate, Denver, CO 80203, US  
(72) GILKESON, Gary, Charleston, SC 29412, US  
TOMLINSON, Stephen, Mount Pleasant, SC 29466, US  
HOLERS, V., Michael, Denver, CO 80262, US  
ROHRER, Baerbel, Mount Pleasant, SC 29464, US  
(54) **Aktivace komplementu faktoru H pro léčbu onemocnění**  
(32) 815748 P  
(31) 21.06.2006  
(33) US  
(86) PCT/US2007/014602  
(87) WO 2007/149567  
(74) Traplová Hakr Kubát, advokátní a patentová kancelář, Ing. Eduard Hakr, Přístavní 24, Praha 7, 17000
- 
- (97) **EP 2054411**  
(47) 20.08.2014  
(97) 31.01.2008  
(51) **C07D 419/08** (2006.01)  
**C07D 413/04** (2006.01)

	<i>C07D 411/04</i>	(2006.01)		<i>A61K 31/573</i>	(2006.01)
	<i>A61K 31/44</i>	(2006.01)		<i>A61P 35/00</i>	(2006.01)
	<i>A61P 29/00</i>	(2006.01)	(96)	16.05.2003	
(96)	26.07.2007		(96)	09008756.0	
(96)	07793254.9		(73)	CELGENE CORPORATION, Summit, NJ 07901, US	
(73)	Amorepacific Corporation, Seoul 140-777, KR		(72)	Zeldis, Jerome, B., Princeton, NJ 08540, US	
(72)	KIM, Sun-Young, Seoul 137-873, KR		(54)	<b>Farmaceutické prostředky pro léčení zhoubných nádorů</b>	
	KIM, Jin Kwan, Suwon-si, Gyeonggi-do 441-350, KR		(32)	380842 P, 424600 P	
	LEE, Ki-Wha, Seoul 135-230, KR		(31)	17.05.2002, 06.11.2002	
	WOO, Byoung Young, Yongin-si, Gyeonggi-do 446-724, KR		(33)	US, US	
	SHIN, Song Seok, Yongin-si, Gyeonggi-do 449-959, KR		(74)	KOREJZOVÁ & SPOL., v.o.s., JUDr. Petra Korejzová, Korunní 810/104 E, Praha 10 - Vinohrady, 10100	
	MOH, Joo-Hyun, Seoul 135-544, KR				
	KIM, Sung-Il, Yangju-si, Gyeonggi-do 482-830, KR		(97)	<b>EP 2131135</b>	
	JEONG, Yeon Su, Yongin-si, Kyunggi-do 449-749, KR		(47)	03.09.2014	
	LIM, Kyung Min, Suwon-si, Kyunggi-do 443-725, KR		(97)	09.12.2009	
	CHOI, Jin Kyu, Suwon-si, Gyeonggi-do 443-710, KR		(51)	<i>F41A 1/06</i>	(2006.01)
	HA, Jun Yong, Seoul 135-940, KR			<i>F41A 21/28</i>	(2006.01)
	KOH, Hyun-Ju, Gunpo-si, Kyunggi-do 435-010, KR		(96)	30.05.2009	
	PARK, Young-Ho, Seoul 156-775, KR		(96)	09007265.3	
	SUH, Young-Ger, Seoul 151-010, KR		(73)	Diehl BGT Defence GmbH & Co. KG, 88662 Überlingen, DE	
	KIM, Hee-Doo, Seoul 140-742, KR		(72)	Pfersmann, Axel, 90537 Feucht, DE	
	PARK, Hyeung-Geun, Seoul 151-010, KR			Ganghofer, Andreas, 90552 Röthenbach, DE	
(54)	<b>Nové sloučeniny, jejich isomery, nebo jejich farmaceuticky přijatelné soli jako antagonisty vaniloidního receptoru; a farmaceutické kompozice s jejich obsahem</b>		(54)	<b>Zbraň s volitelnou ústřovou rychlostí střely</b>	
(32)	06015724, 06020620, 07004194, 893974 P		(32)	102008027310	
(31)	27.07.2006, 29.09.2006, 28.02.2007, 09.03.2007		(31)	07.06.2008	
(33)	EP, EP, EP, US		(33)	DE	
(86)	PCT/KR2007/003592		(74)	KOREJZOVÁ & SPOL., v.o.s., JUDr. Petra Korejzová, Korunní 810/104 E, Praha 10 - Vinohrady, 10100	
(87)	WO 2008/013414				
(74)	Hák, Janeček & Švestka, Patentová a známková kancelář, Ing. Pavel Janeček, U Průhonu 5/827, Praha 7, 17000		(97)	<b>EP 2142809</b>	
			(47)	27.08.2014	
			(97)	09.10.2008	
			(51)	<i>F15B 15/08</i>	(2006.01)
(97)	<b>EP 2074014</b>		(96)	03.04.2007	
(47)	13.08.2014		(96)	07723931.7	
(97)	21.12.2007		(73)	Norgren GmbH, 46519 Alpen, DE	
(51)	<i>B62M 1/28</i>	(2013.01)	(72)	ANDERSEN, Michael, 47799 Krefeld, DE	
	<i>B62M 9/04</i>	(2006.01)		ENGELS, Martin, 46519 Alpen, DE	
(96)	11.06.2007			BÖHMER, Gerhard, 46487 Wesel, DE	
(96)	07809464.6		(54)	<b>Upínací páka a koncová hlavice pro válce bez písní tyče</b>	
(73)	Efros, Gina, Los Angeles, CA 90211, US		(86)	PCT/EP2007/002990	
(72)	Efros, Boris, deceased, US		(87)	WO 2008/119367	
(54)	<b>Širokovýkonové jízdní kolo s aktivním intuitivním systémem řazení převodů</b>		(74)	Společná advokátní kancelář Všecka Zelený Švorčík Kalenský a partneři, JUDr. Michal Havlík, Hálkova 2, Praha 2, 12000	
(32)	454058				
(31)	15.06.2006		(97)	<b>EP 2144001</b>	
(33)	US		(47)	17.09.2014	
(86)	PCT/US2007/013709		(97)	13.01.2010	
(87)	WO 2007/146242		(51)	<i>F23H 9/02</i>	(2006.01)
(74)	KOREJZOVÁ & SPOL., v.o.s., JUDr. Petra Korejzová, Korunní 810/104 E, Praha 10 - Vinohrady, 10100			<i>F23H 11/24</i>	(2006.01)
				<i>F23B 30/04</i>	(2006.01)
				<i>F23K 3/00</i>	(2006.01)
(97)	<b>EP 2081799</b>		(96)	15.05.2009	
(47)	30.07.2014		(96)	09425188.1	
(97)	24.04.2008		(73)	CS THERMOS s.r.l., 31020 San Vendemiano - TV, IT	
(51)	<i>B60R 21/34</i>	(2011.01)	(72)	Canzian, Sigismondo, 31020 San Vendemiano - TV, IT	
	<i>B62D 25/10</i>	(2006.01)	(54)	<b>Způsob čištění roštu topného zařízení</b>	
(96)	16.10.2007		(32)	VI20080167	
(96)	07858598.1		(31)	11.07.2008	
(73)	Compagnie Plastic Omnium, 69007 Lyon, FR		(33)	IT	
(72)	ROCHEBLAVE, Laurent, 69100 Villeurbanne, FR		(74)	Společná advokátní kancelář Všecka Zelený Švorčík Kalenský a partneři, JUDr. Michal Havlík, Hálkova 2, Praha 2, 12000	
	RAJON, Alexis, Lyon 69004, FR				
(54)	<b>Kapota motorového vozidla opatřená dutými tělesy</b>		(97)	<b>EP 2157854</b>	
(32)	0654331		(47)	10.09.2014	
(31)	17.10.2006		(97)	21.02.2008	
(33)	FR		(51)	<i>A01N 25/04</i>	(2006.01)
(86)	PCT/FR2007/052172			<i>B01F 17/00</i>	(2006.01)
(87)	WO 2008/047043			<i>A01N 25/30</i>	(2006.01)
(74)	Rott, Růžička & Guttmann Patentové, známkové a advokátní kanceláře, Ing. Ivana Menšíková, Vinohradská 37/938, Praha 2, 12000			<i>A01P 3/00</i>	(2006.01)
				<i>A01P 13/00</i>	(2006.01)
(97)	<b>EP 2105135</b>		(96)	25.10.2007	
(47)	22.10.2014		(96)	07819321.6	
(97)	30.09.2009		(73)	Lamberti Spa, 21041 Albizzate, IT	
(51)	<i>A61K 31/454</i>	(2006.01)	(72)	BOHUS, Peter, 21041 Caronno Varesino, IT	

PAGANINI, Gianfranco, 20020 Magnago, IT  
LI BASSI, Giuseppe, 21026 Gavirate, IT  
(54) **Mikroemulze a jejich použití pro zlepšování biologické účinnosti pesticidů**  
(32) VA20070047  
(31) 24.05.2007  
(33) IT  
(86) PCT/EP2007/009270  
(87) WO 2008/019891  
(74) Společná advokátní kancelář Všeťečka Zelený Švorčík Kalenský a partneři, JUDr. Pavel Zelený, Hálkova 2, Praha 2, 12000

(97) **EP 2205442**  
(47) 24.09.2014  
(97) 07.05.2009  
(51) **B41J 2/175** (2006.01)  
**G01F 23/02** (2006.01)  
(96) 27.10.2008  
(96) 08845607.4  
(73) Hewlett-Packard Development Company, L.P., Houston, TX 77070, US  
(72) OGLE, Holli C, Corvallis Oregon 97330, US  
STATHEM, Ralph L., Corvallis Oregon 97330, US  
BALDWIN, Marc A., Corvallis Oregon 97330, US  
(54) **Zjišťování hladiny tiskové barvy elektronickými prostředky**  
(32) 927158  
(31) 29.10.2007  
(33) US  
(86) PCT/US2008/081264  
(87) WO 2009/058708  
(74) INPARTNERS GROUP, Ing. Ivan Lukšiček, Lidická 51, Brno, 60200

(97) **EP 2261066**  
(47) 03.09.2014  
(97) 15.12.2010  
(51) **B60D 1/54** (2006.01)  
**B60D 1/26** (2006.01)  
(96) 04.07.2006  
(96) 10182446.4  
(73) SCAMBIA Industrial Developments Aktiengesellschaft, 9494 Schaan, LI  
(72) Gentner, Wolfgang, 71711 Steinheim, DE  
Dreher, Martin, 71696 Möglingen, DE  
Reisinger, Dieter, 71665 Vaihingen/Enz, DE  
Riehle, Jörg, 71679 Asperg, DE  
Wegner, Bert, 73333 Gingen, DE  
(54) **Závěsné zařízení**  
(32) 102005032474  
(31) 07.07.2005  
(33) DE  
(74) Čermák a spol., JUDr. Karel Čermák, Elišky Peškové 15/735, Praha 5, 15000

(97) **EP 2299554**  
(47) 23.07.2014  
(97) 23.12.2009  
(51) **H02H 5/00** (2006.01)  
**H01H 9/22** (2006.01)  
**H01H 13/18** (2006.01)  
(96) 22.04.2009  
(96) 09765325.7  
(73) Shanxi Quan'an New Technology Development Co., Ltd, Shanxi 032000, CN  
(72) GUO, Chunping, Shanxi 032000, CN  
GUO, Xiaoyan, Shanxi 032000, CN  
GUO, Xiaopeng, Shanxi 032000, CN  
(54) **Způsob odpojení napájení před otevřením krytu a zařízení k tomuto způsobu**  
(32) 200810055240  
(31) 19.06.2008  
(33) CN  
(86) PCT/CN2009/000428  
(87) WO 2009/152685  
(74) Společná advokátní kancelář Všeťečka Zelený Švorčík Kalenský a partneři, JUDr. Michal Havlík, Hálkova 2, Praha 2, 12000

(97) **EP 2311366**  
(47) 18.06.2014

(97) 20.04.2011  
(51) **A61B 1/06** (2006.01)  
**A61B 1/12** (2006.01)  
**G02B 23/24** (2006.01)  
**F21K 99/00** (2010.01)  
A61B 1/04 (2006.01)  
F21Y 101/02 (2006.01)

(96) 02.10.2010  
(96) 10013248.9  
(73) Richard Wolf GmbH, 75438 Knittlingen, DE  
(72) Weber, Bernd Claus, Dr., 76228 Karlsruhe, DE  
Heimberger, Rudolf, 75038 Oberderdingen, DE  
Schrumpf, Klaus, 76703 Kraichtal-Münzesheim, DE  
Mahlkow, Adrian, Dr., 13359 Berlin, DE  
(54) **LED-osvětlovací modul**  
(32) 102009049683  
(31) 19.10.2009  
(33) DE  
(74) Čermák a spol., JUDr. Karel Čermák, Elišky Peškové 15/735, Praha 5, 15000

(97) **EP 2314497**  
(47) 27.08.2014  
(97) 27.04.2011  
(51) **B62B 3/02** (2006.01)  
**B62B 3/10** (2006.01)  
(96) 22.10.2009  
(96) 09173761.9  
(73) VERMOP Salmon GmbH, 82205 Gilching, DE  
(72) Salmon, Dirk, 82205 Gilching, DE  
(54) **Přepravní vozík pro čisticí potřeby s plošinou a stojanem, upevněným na plošině**  
(74) PATENTSERVIS Praha a.s., Na Podkovce 281/10, Praha 4, 14700

(97) **EP 2315756**  
(47) 03.09.2014  
(97) 14.01.2010  
(51) **C07D 271/08** (2006.01)  
**A61K 31/4245** (2006.01)  
**A61P 1/00** (2006.01)  
**A61P 11/00** (2006.01)  
**A61P 17/00** (2006.01)  
**A61P 19/00** (2006.01)  
**A61P 25/00** (2006.01)  
**A61P 27/00** (2006.01)  
**A61P 29/00** (2006.01)  
**A61P 31/00** (2006.01)  
**A61P 35/00** (2006.01)  
**A61P 37/00** (2006.01)  
**A61P 43/00** (2006.01)

(96) 07.07.2009  
(96) 09790108.6  
(73) Incyte Corporation, Wilmington, Delaware 19880, US  
(72) COMBS, Andrew, P., Kennett Square PA 19348, US  
YUE, Eddy, W., Landenberg PA 19350, US  
SPARKS, Richard, B., Boothwyn PA 19061, US  
ZHU, Wenyu, Media PA 19063, US  
ZHOU, Jiacheng, Newark DE 19702, US  
LIN, Qiyang, Newark DE 19711, US  
WENG, Lingkai, Malvern PA 19355, US  
YUE, Tai-Yuen, Hockessin DE 19707, US  
LIU, Pingli, Newark DE 19702, US

(54) **1,2,5-oxydiazoly jako inhibitory indolamin-2,3-dioxygenázy**  
(32) 78876 P, 150873 P  
(31) 08.07.2008, 09.02.2009  
(33) US, US  
(86) PCT/US2009/049794  
(87) WO 2010/005958  
(74) Společná advokátní kancelář Všeťečka Zelený Švorčík Kalenský a partneři, JUDr. Michal Havlík, Hálkova 2, Praha 2, 12000

(97) **EP 2316634**  
(47) 03.09.2014  
(97) 04.05.2011  
(51) **B29C 47/08** (2006.01)  
**B29C 47/56** (2006.01)

(96) B29C 47/06	(2006.01)	<i>A61K 31/415</i>	(2006.01)
(96) 12.07.2010		<i>A61K 31/421</i>	(2006.01)
(96) 10169232.5		<i>A61K 31/426</i>	(2006.01)
(73) TIANJIN SAIXIANG TECHNOLOGY CO., LTD., Huayuan Industry Zone Tianjin New Technology Industry Park Tianjin 300384, CN		<i>A61K 31/4439</i>	(2006.01)
(72) Zhang, Zhiquan, 300384, Tianjin, CN		<i>A61P 25/04</i>	(2006.01)
Zhang, Jianhao, 300384, Tianjin, CN		<i>A61P 29/02</i>	(2006.01)
(54) <b>Hydraulický zajišťovací mechanismus pro vícenásobné vytlačovací hlavice vytlačovacího lisu</b>		<i>C07D 263/32</i>	(2006.01)
(32) 200910070968		<i>C07D 277/24</i>	(2006.01)
(31) 27.10.2009		<i>C07D 401/04</i>	(2006.01)
(33) CN		(96) 30.10.2009	
(74) Rott, Růžička & Guttman Patentová, známková a advokátní kancelář, JUDr. Ing. Miloslav Hainz, Vínohradská 37, Praha 2, 12000		(96) 09823687.0	
(97) <b>EP 2318614</b>		(73) Toray Industries, Inc., Tokyo, 103-8666, JP	
(47) 03.09.2014		(72) MORITA, Yasuhiro, Kamakura-shi Kanagawa 248-8555, JP	
(97) 11.02.2010		ISEKI, Katsuhiko, Kamakura-shi Kanagawa 248-8555, JP	
(51) <i>E04F 15/02</i>	(2006.01)	SUGAWARA, Yuji, Kamakura-shi Kanagawa 248-8555, JP	
(96) 23.07.2009		TSUTSUI, Hideyuki, Kamakura-shi Kanagawa 248-8555, JP	
(96) 09780975.0		IWANO, Shunsuke, Kamakura-shi Kanagawa 248-8555, JP	
(73) Akzenta Paneele + Profile GmbH, 56759 Kaisersesch, DE		IZUMIMOTO, Naoki, Kamakura-shi Kanagawa 248-8555, JP	
(72) HANNIG, Hans-Jürgen, 51427 Bergisch Gladbach, DE		ARAI, Tadamasu, Kamakura-shi Kanagawa 248-8555, JP	
(54) <b>Plastový panel s hákovým profilem</b>		NODA, Hidetoshi, Kamakura-shi Kanagawa 248-8555, JP	
(32) 202008010555 U		YOSHIDA, Chihiro, Kamakura-shi Kanagawa 248-8555, JP	
(31) 08.08.2008		(54) <b>Cyklohexanový derivát a jeho farmaceutické použití</b>	
(33) DE		(32) 2008281258, 2009176619	
(86) PCT/EP2009/059486		(31) 31.10.2008, 29.07.2009	
(87) WO 2010/015516		(33) JP, JP	
(74) Traplová Hakr Kubát, advokátní a patentová kancelář, Ing. Eduard Hakr, Přístavní 24, Praha 7, 17000		(86) PCT/JP2009/068644	
(97) <b>EP 2320911</b>		(87) WO 2010/050577	
(47) 08.10.2014		(74) KANIA*SEDLÁK*SMOLA, Mgr. Martina Dvořáková, Mendlovo náměstí 1a, Brno, 60300	
(97) 04.02.2010		(97) <b>EP 2353437</b>	
(51) <i>A61K 8/49</i>	(2006.01)	(47) 10.09.2014	
<i>A61P 27/02</i>	(2006.01)	(97) 10.08.2011	
<i>A61K 31/498</i>	(2006.01)	(51) <i>A47B 49/00</i>	(2006.01)
<i>A61K 9/00</i>	(2006.01)	(96) 15.01.2011	
<i>A61K 45/06</i>	(2006.01)	(96) 11000291.2	
<i>A61K 9/08</i>	(2006.01)	(73) Kesseböhmer Holding e.K., 49152 Bad Essen, DE	
<i>A61K 31/44</i>	(2006.01)	(72) Kreyenkamp, Reiner, 49152 Bad Essen, DE	
(96) 27.07.2009		Baro, Dietmar, 49080 Osnabrück, DE	
(96) 09803445.7		Martling, Frank, 49152 Bad Essen, DE	
(73) Eye Therapies LLC, Dana Point, CA 92624, US		(54) <b>Rohová skříň, především kuchyňská rohová skříň, s kováním</b>	
(72) HORN, Gerald, Deerfield IL 60015, US		(32) 102010007130, 202010014345 U	
(54) <b>Vazokonstriční kompozice a způsoby použití</b>		(31) 05.02.2010, 18.10.2010	
(32) 137714 P, 192777 P, 203120 P, 207481 P		(33) DE, DE	
(31) 01.08.2008, 22.09.2008, 18.12.2008, 12.02.2009		(74) Společná advokátní kancelář Všeťečka Zelený Švorčík Kalenský a partneři, JUDr. Michal Havlík, Hálkova 2, Praha 2, 12000	
(33) US, US, US, US		(97) <b>EP 2354069</b>	
(86) PCT/US2009/051857		(47) 17.09.2014	
(87) WO 2010/014552		(97) 10.08.2011	
(74) A. Holas & partner Patentová a známková kancelář, Ing. Mgr. Hana Holasová, Křížová 4, Brno, 60300		(51) <i>B65H 51/22</i>	(2006.01)
(97) <b>EP 2335943</b>		<i>B65H 54/26</i>	(2006.01)
(47) 20.08.2014		<i>B65H 63/06</i>	(2006.01)
(97) 22.06.2011		<i>D01H 13/10</i>	(2006.01)
(51) <i>D21H 21/44</i>	(2006.01)	(96) 01.02.2011	
(96) 22.11.2004		(96) 11152948.3	
(96) 11000713.5		(73) Murata Machinery, Ltd., Minami-ku Kyoto-shi Kyoto 601-8326, JP	
(73) Visual Physics, LLC, Alpharetta, GA 30005, US		(72) Oka, Masaki, Kyoto 612-8686, JP	
(72) Steenblik, Richard A., Princeville, HI 96722, US		Shirakawa, Masahiko, Kyoto 612-8686, JP	
Hurt, Mark J., Kilauea, HI 96754, US		(54) <b>Stroj pro navíjení příze</b>	
Jordan, Gregory R., Cumming, GA 30040, US		(32) 2010021259	
(54) <b>Mikrooptický systém pro zajištění ochrany a zobrazování obrazů</b>		(31) 02.02.2010	
(32) 524281 P, 538392 P, 627234 P		(33) JP	
(31) 21.11.2003, 22.01.2004, 12.11.2004		(74) KANIA, SEDLÁK, SMOLA Patentová a známková kancelář, Ing. František Kania, Mendlovo nám. 1a, Brno, 60300	
(33) US, US, US		(97) <b>EP 2362218</b>	
(74) Traplová Hakr Kubát, advokátní a patentová kancelář, Ing. Eduard Hakr, Přístavní 24, Praha 7, 17000		(47) 27.08.2014	
(97) <b>EP 2341047</b>		(97) 31.08.2011	
(47) 15.10.2014		(51) <i>G01N 33/50</i>	(2006.01)
(97) 06.05.2010		<i>A61K 31/4709</i>	(2006.01)
(51) <i>C07D 231/12</i>	(2006.01)	<i>A61P 7/00</i>	(2006.01)
		<i>G01N 33/68</i>	(2006.01)
		<i>C12Q 1/68</i>	(2006.01)
		(96) 02.11.2005	
		(96) 11158145.0	

(73) Janssen Pharmaceutica N.V., 2340 Beerse, BE  
(72) Fourie, Anne, San Diego, CA 92130, US  
(54) **Způsob monitorování účinnosti inhibitorů farnesyltransferázy**  
(32) 625204 P, 708075 P  
(31) 05.11.2004, 12.08.2005  
(33) US, US  
(74) Společná advokátní kancelář Všecka Zelený Švorčík Kalenský a partneři, JUDr. Michal Havlík, Hálkova 2, Praha 2, 12000

(97) **EP 2395854**  
(47) 30.07.2014  
(97) 19.08.2010  
(51) **A23J 3/16** (2006.01)  
**A23C 11/10** (2006.01)  
**A23J 1/14** (2006.01)  
**A23L 2/46** (2006.01)  
**A23L 2/74** (2006.01)

(96) 11.02.2010  
(96) 10740874.2  
(73) Burcon Nutrascience (MB) Corp., Winnipeg, Manitoba R3T 1P9, CA  
(72) SEGALL, Kevin, I., Winnipeg Manitoba R3P 0W6, CA  
SCHWEIZER, Martin, Winnipeg Manitoba R2M 0E3, CA  
GREEN, Brent, E., Winnipeg Manitoba R0C 3E0, CA  
MEDINA, Sarah, Winnipeg Manitoba R3T 0E5, CA  
GOSNELL, Brandy, Winnipeg Manitoba R2M 2K2, CA  
(54) **Produkce sójového proteinového produktu použitím extrakce chloridem vápenatým (S702/S7300/S7200/S7301)**  
(32) 202262 P, 213663 P  
(31) 11.02.2009, 30.06.2009  
(33) US, US  
(86) PCT/CA2010/000189  
(87) WO 2010/091509  
(74) PATENTSERVIS Praha a.s., Na Podkovce 281/10, Praha 4, 14700

(97) **EP 2396177**  
(47) 13.08.2014  
(97) 19.08.2010  
(51) **B41M 5/44** (2006.01)  
(96) 02.02.2010  
(96) 10708267.9

(73) Armor, 44100 Nantes, FR  
(72) DERENNES, Christophe, F-44310 Saint Philbert de Grand Lieu, FR  
GUICHARD, Pierre, F-44310 Saint Philbert de Grand Lieu, FR  
(54) **Termotransferový pásek, zahrnující ochrannou vrstvu, síťovatelnou ultrafialovým zářením**  
(32) 0950966  
(31) 16.02.2009  
(33) FR  
(86) PCT/FR2010/050167  
(87) WO 2010/092277  
(74) Traplová Hakr Kubát, advokátní a patentová kancelář, Ing. Eduard Hakr, Přístavní 24, Praha 7, 17000

(97) **EP 2445953**  
(47) 22.10.2014  
(97) 29.12.2010  
(51) **C08J 9/00** (2006.01)  
(96) 21.06.2010  
(96) 10725758.6

(73) TOTAL RESEARCH & TECHNOLOGY FELUY, 7181 Seneffe, BE  
(72) LODEFIER, Philippe, B-1780 Wemmel, BE  
NOWE, Stephane, B-1000 Bruxelles, BE  
SOSA, Jose, Deer Park Texas 77536, US  
DUC, Michel, F-64000 Pau, FR  
(54) **Expandovatelné vinylaromatické polymery a způsob jejich přípravy**  
(32) 09163381  
(31) 22.06.2009  
(33) EP  
(86) PCT/EP2010/058736  
(87) WO 2010/149624  
(74) KOREJZOVÁ & SPOL., v.o.s., JUDr. Petra Korejzová, Korunní 810/104 E, Praha 10 - Vinohrady, 10100

(97) **EP 2446884**  
(47) 25.06.2014  
(97) 02.05.2012

(51) **A61K 31/366** (2006.01)  
**A61K 31/728** (2006.01)  
**A61K 45/06** (2006.01)  
**A61P 19/02** (2006.01)

(96) 20.09.2011  
(96) 11181939.7  
(73) China Medical University, Taichung City, TW  
(72) Lin, Feng-Huei, TAICHUNG CITY, TW  
Huang, Teng-Le, TAICHUNG CITY, TW  
Hsu, Horng-Chaung, TAICHUNG CITY, TW  
(54) **Kompozice pro inhibici zánětu obsahující kyselinu hyaluronovou a inhibitor HMG-CoA reduktázy**  
(32) 099137186  
(31) 29.10.2010  
(33) TW  
(74) Čermák a spol., JUDr. Karel Čermák, Elišky Peškové 15/735, Praha 5, 15000

(97) **EP 2451650**  
(47) 27.08.2014  
(97) 13.01.2011  
(51) **B42D 15/00** (2006.01)  
**G02B 5/18** (2006.01)  
**G02B 27/22** (2006.01)  
**G02B 3/00** (2006.01)

(96) 05.07.2010  
(96) 10728614.8  
(73) OVD Kinegram AG, 6301 Zug, CH  
(72) SCHILLING, Andreas, CH-6332 Hagendorn (ZG), CH  
TOMPKIN, Wayne, Robert, CH-5400 Baden, CH  
HANSEN, Achim, CH-6300 Zug (ZG), CH

(54) **Vícevrstevné těleso**  
(32) 102009032697  
(31) 09.07.2009  
(33) DE  
(86) PCT/EP2010/004057  
(87) WO 2011/003558  
(74) Čermák a spol., JUDr. Karel Čermák, Elišky Peškové 15/735, Praha 5, 15000

(97) **EP 2474557**  
(47) 20.08.2014  
(97) 11.07.2012  
(51) **C07K 16/28** (2006.01)  
**A61K 39/395** (2006.01)  
**C12N 15/13** (2006.01)  
**A61K 47/48** (2006.01)  
**A61P 35/00** (2006.01)  
**A61K 51/10** (2006.01)

(96) 15.07.2008  
(96) 12153150.3  
(73) Genentech, Inc., South San Francisco, CA 94080, US  
(72) Chen, Yvonne, San Mateo, CA 94401, US  
Dennis, Mark, San Carlos, CA 94070, US  
Dorman, David, San Mateo, CA 94404, US  
Elkins, Kristi, South San Francisco, CA 94080-2994, US  
Junutula, Jagath Reddy, Fremont, CA 94555, US  
Polson, Andrew, San Francisco, CA 94115, US  
Zheng, Bing, Mountain View, CA 94040, US

(54) **Anti-CD79b protilátky a imunokonjugáty a způsoby použití**  
(32) 950052 P, 25137 P, 32790 P, 54709 P  
(31) 16.07.2007, 31.01.2008, 29.02.2008, 20.05.2008  
(33) US, US, US, US  
(74) KOREJZOVÁ & SPOL., v.o.s., JUDr. Petra Korejzová, Korunní 810/104 E, Praha 10 - Vinohrady, 10100

(97) **EP 2477997**  
(47) 20.08.2014  
(97) 24.03.2011  
(51) **C07F 9/12** (2006.01)  
**C08K 5/523** (2006.01)  
**C08L 21/02** (2006.01)  
**C09J 4/00** (2006.01)  
**C07F 9/40** (2006.01)  
**C07F 9/38** (2006.01)  
**C08G 79/04** (2006.01)

	<b>C08K 5/5353</b>	(2006.01)	(33)	DE
	<b>C09J 143/02</b>	(2006.01)	(74)	Čermák a spol., JUDr. Karel Čermák, Elišky Peškové 15/735, Praha 5, 15000
(96)	15.09.2010			
(96)	10754736.6			
(73)	Henkel IP & Holding GmbH, 40589 Düsseldorf, DE			
(72)	FAY, Nigel, Kildare, IE			
	NOLAN, Darren, Dublin 24, IE			
	FLEMING, Eimear M., Dublin 6W, IE			
	KNEAFSEY, Brendan J., Co. Dublin, IE			
(54)	<b>Fosfonátové lepicí směsi</b>			
(32)	243665 P			
(31)	18.09.2009			
(33)	US			
(86)	PCT/EP2010/063575			
(87)	WO 2011/032998			
(74)	KOREJZOVÁ & SPOL., v.o.s., JUDr. Petra Korejzová, Korunní 810/104 E, Praha 10 - Vinohrady, 10100			
<hr/>				
(97)	<b>EP 2482341</b>			
(47)	29.10.2014			
(97)	24.03.2011			
(51)	<b>H01L 33/50</b>	(2010.01)		
	<b>C09K 11/80</b>	(2006.01)		
(96)	09.11.2009			
(96)	09849381.0			
(73)	Sichuan Sunfor Light Co., Ltd., Sichuan 611731, CN			
	Changchun Institute Of Applied Chemistry Chinese Academy Of Sciences, Changchun, Jilin 130022, CN			
(72)	ZHANG, Hongjie, Changchun Jilin 130022, CN			
	ZHANG, Ming, Chengdu Sichuan 611731, CN			
	LI, Chengyu, Changchun Jilin 130022, CN			
	ZHAO, Kun, Chengdu Sichuan 611731, CN			
	ZHANG, Hao, Chengdu Sichuan 611731, CN			
(54)	<b>Dosvitový materiál se žlutým světlem, způsob jeho výroby a zařízení, které využívá LED luminiscenci</b>			
(32)	200910307357			
(31)	21.09.2009			
(33)	CN			
(86)	PCT/CN2009/074860			
(87)	WO 2011/032328			
(74)	Rott, Růžička & Guttman Patentová, známková a advokátní kancelář, Ing. Václav Krmenčík, Vinohradská 37, Praha 2, 12000			
<hr/>				
(97)	<b>EP 2493742</b>			
(47)	03.09.2014			
(97)	12.05.2011			
(51)	<b>B61D 19/00</b>	(2006.01)		
(96)	08.09.2010			
(96)	10754692.1			
(73)	Robel Bahnbaumaschinen GmbH, 83395 Freilassing, DE			
	DB Bahnbau Gruppe GmbH, 12487 Berlin, DE			
(72)	HECHENBERGER, Peter, 6382 Kirchdorf, AT			
	JÄKEL, Thomas, 86356 Neusäss, DE			
(54)	<b>Vozidlo pro technickou údržbu koleje</b>			
(32)	202009014493 U			
(31)	27.10.2009			
(33)	DE			
(86)	PCT/EP2010/005521			
(87)	WO 2011/054410			
(74)	Čermák a spol., JUDr. Karel Čermák, Elišky Peškové 15/735, Praha 5, 15000			
<hr/>				
(97)	<b>EP 2505255</b>			
(47)	03.09.2014			
(97)	03.10.2012			
(51)	<b>B01D 46/42</b>	(2006.01)		
	<b>B01D 46/00</b>	(2006.01)		
	<b>B05B 15/12</b>	(2006.01)		
(96)	04.07.2008			
(96)	12174440.3			
(73)	Dürr Systems GmbH, 74321 Bietigheim-Bissingen, DE			
(72)	Holzheimer, Jens, 71732 Tamm, DE			
	Wieland, Dietmar, 71336 Waiblingen, DE			
(54)	<b>Filtrační zařízení a způsob oddělování postřiku mokrého laku</b>			
(32)	102007040901			
(31)	24.08.2007			
<hr/>				
(97)	<b>EP 2512649</b>			
(47)	12.11.2014			
(97)	23.06.2011			
(51)	<b>B01J 8/22</b>	(2006.01)		
	<b>C08F 10/02</b>	(2006.01)		
	<b>C08F 2/01</b>	(2006.01)		
(96)	17.12.2010			
(96)	10790790.9			
(73)	TOTAL RESEARCH & TECHNOLOGY FELUY, 7181 Seneffe, BE			
(72)	FOUARGE, Louis, B-1700 Dilbeek, BE			
	BRUSSELLE, Alain, B-2610 Wilrijk, BE			
(54)	<b>Způsob sledování úrovně suspenze katalyzátoru pro polymeraci ethylenu</b>			
(32)	09179859			
(31)	18.12.2009			
(33)	EP			
(86)	PCT/EP2010/070019			
(87)	WO 2011/073366			
(74)	KOREJZOVÁ & SPOL., v.o.s., JUDr. Petra Korejzová, Korunní 810/104 E, Praha 10 - Vinohrady, 10100			
<hr/>				
(97)	<b>EP 2532813</b>			
(47)	10.09.2014			
(97)	12.12.2012			
(51)	<b>E05B 63/00</b>	(2006.01)		
	<b>E05C 9/02</b>	(2006.01)		
(96)	08.06.2011			
(96)	11169100.2			
(73)	ROTO FRANK AG, 70771 Leinfelden-Echterdingen, DE			
(72)	Stapf, Peter, 70771 Leinfelden-Echterdingen, DE			
	Minich, Peter, 70327 Stuttgart, DE			
	Nyikos, Tamás, 9400 Sopron, HU			
	Marton, Laszlo, 9400 Sopron, HU			
(54)	<b>Ozubená tyč</b>			
(74)	Čermák a spol., JUDr. Karel Čermák, Elišky Peškové 15/735, Praha 5, 15000			
<hr/>				
(97)	<b>EP 2535904</b>			
(47)	03.09.2014			
(97)	19.12.2012			
(51)	<b>H01C 1/14</b>	(2006.01)		
	<b>H05B 3/08</b>	(2006.01)		
	<b>H05B 3/14</b>	(2006.01)		
(96)	15.06.2012			
(96)	12004535.6			
(73)	Futaba Industrial Co. Ltd., Okazaki-shi, Aichi 444-8558, JP			
(72)	Kobayashi, Arata, Okazaki-shi Aichi 444-8558, JP			
	Hamada, Kazuichi, Okegawa-shi Saitama 363-8510, JP			
(54)	<b>Keramické topné těleso a způsob jeho výroby</b>			
(32)	2011133303			
(31)	15.06.2011			
(33)	JP			
(74)	KOREJZOVÁ & SPOL., v.o.s., JUDr. Petra Korejzová, Korunní 810/104 E, Praha 10 - Vinohrady, 10100			
<hr/>				
(97)	<b>EP 2548441</b>			
(47)	27.08.2014			
(97)	23.01.2013			
(51)	<b>A61K 31/663</b>	(2006.01)		
	<b>A61K 33/42</b>	(2006.01)		
	<b>A61K 9/10</b>	(2006.01)		
	<b>A61P 19/08</b>	(2006.01)		
	<b>A61P 19/10</b>	(2006.01)		
(96)	13.12.2007			
(96)	12186963.0			
(73)	Amphastar Pharmaceuticals Incorporation, Rancho Cucamonga, CA 91730-6025, US			
(72)	Zhang, Jack, Yongfeng, Rancho Cucamonga, CA California 91730-6025, US			
	Luo, Mary Ziping, Rancho Cucamonga, CA California 91730-6025, US			
	Fei, Dingyuan, Rancho Cucamonga, CA California 91730-6025, US			
	Xie, Kevin, Rancho Cucamonga, CA California 91730-6025, US			



Ding, Jie Fei, Rancho Cucamonga, CA California 91730-6025, US  
(54) **Farmaceutický prostředek s dlouhodobým trvalým uvolňováním obsahující vodnou suspenzi bisfosfonátového léčiva**  
(32) 876800 P, 768181  
(31) 21.12.2006, 25.06.2007  
(33) US, US  
(74) Daniela Toningerová, patentový zástupce, Daniela Toningerová, Kamenická 3, Praha 7, 17000

(97) **EP 2572058**  
(47) 03.09.2014  
(97) 24.11.2011  
(51) **E04C 3/07** (2006.01)  
**E04C 3/09** (2006.01)  
**F16B 37/04** (2006.01)  
(96) 19.05.2010  
(96) 10726337.8  
(73) J. van Walraven Holding B.V., 3641 RK Mijdrecht, NL  
(72) VAN WALRAVEN, Jan, NL-3641 GP Mijdrecht, NL  
JUZZAK, Marek, NL-3641 ZS Mijdrecht, NL  
(54) **Upevňovací systém obsahující profilový prvek a upevňovací díl**  
(86) PCT/NL2010/000086  
(87) WO 2011/145921  
(74) KANIA, SEDLÁK, SMOLA Patentová a známková kancelář, Ing. František Kania, Mendlovo nám. 1a, Brno, 60300

(97) **EP 2581411**  
(47) 03.09.2014  
(97) 17.04.2013  
(51) **C08L 67/02** (2006.01)  
**C08L 75/04** (2006.01)  
**C08L 77/00** (2006.01)  
**C08L 23/16** (2006.01)  
(96) 11.10.2011  
(96) 11184700.0  
(73) PTS-Plastic Technologie Service, Compound-Produktions GmbH, 91628 Steinsfeld, DE  
(72) Stenglin, Uwe, 91587 Adelshofen, DE  
Sänger, Jörg, Dr., 83512 Wasserburg a. Inn, DE  
Elsässer, Hartmut, Dr., 91628 Steinsfeld, DE  
(54) **Plastová kompozice a způsob její výroby**  
(74) Čermák a spol., JUDr. Karel Čermák, Elišky Peškové 15/735, Praha 5, 15000

(97) **EP 2588785**  
(47) 01.10.2014  
(97) 05.01.2012  
(51) **F16K 5/06** (2006.01)  
**F16K 35/06** (2006.01)  
(96) 31.05.2011  
(96) 11729726.7  
(73) FIMCIM S.P.A., 20121 Milano (MI), IT  
(72) CIMBERIO, Renzo, I-20121 Milano, IT  
(54) **Ventil pro kontrolu média**  
(32) MI20101219  
(31) 02.07.2010  
(33) IT  
(86) PCT/IB2011/052383  
(87) WO 2012/001552  
(74) Společná advokátní kancelář Vsetečka Zelený Švorčík Kalenský a partneři, JUDr. Michal Havlík, Hálkova 2, Praha 2, 12000

(97) **EP 2590940**  
(47) 27.08.2014  
(97) 12.01.2012  
(51) **C07D 205/08** (2006.01)  
**C07D 263/38** (2006.01)  
(96) 08.07.2011  
(96) 11738419.8  
(73) Moehs Ibérica, S.L., 08191 Rubí (Barcelona), ES  
(72) SÁNCHEZ CASALS, Carles, E-08191 Rubí-Barcelona, ES  
DOBARRO RODRÍGUEZ, Alicia, E-08191 Rubí-Barcelona, ES  
BOSCH CARTES, Juan, E-08028 Barcelona, ES  
GARCÍA DÍAZ, Davinia, E-08905 Hospitalet de Llobregat-Barcelona, ES  
(54) **Nový způsob přípravy ezetimibu**  
(32) 201031052

(31) 09.07.2010  
(33) ES  
(86) PCT/EP2011/061616  
(87) WO 2012/004382  
(74) A. Holas & partner, Patentová a známková kancelář, Ing. Mgr. Hana Holasová, Křížová 4/105, Brno, 60300

(97) **EP 2601821**  
(47) 27.08.2014  
(97) 09.02.2012  
(51) **H05K 3/06** (2006.01)  
**B41F 15/12** (2006.01)  
(96) 13.07.2011  
(96) 11760985.9  
(73) A&M Kinzel Siebdruckmaschinen Ltd., 33609 Bielefeld, DE  
enmech GmbH & Co. KG, 13407 Berlin, DE  
(72) RAUER, Frank, 10318 Berlin, DE  
(54) **Sítotiskový stroj a způsob výroby deskových výrobků s tištěnými obvody pro elektrotechnický průmysl**  
(32) 102010033193  
(31) 03.08.2010  
(33) DE  
(86) PCT/DE2011/001456  
(87) WO 2012/016560  
(74) Společná advokátní kancelář Vsetečka Zelený Švorčík Kalenský a partneři, JUDr. Otakar Švorčík, Hálkova 2, Praha 2, 12000

(97) **EP 2606611**  
(47) 03.09.2014  
(97) 23.02.2012  
(51) **H04L 12/40** (2006.01)  
(96) 21.07.2011  
(96) 11749079.7  
(73) ABB AG, 68309 Mannheim, DE  
(72) LEHNERT, Christian, 58239 Schwerte, DE  
STRUWE, Christian, 96317 Kronach, DE  
(54) **Instalační zařízení s univerzálním datovým spojením v technice systému budov a uspořádání s taktovými vytvořenými instalačními zařízeními**  
(32) 102010034991  
(31) 20.08.2010  
(33) DE  
(86) PCT/EP2011/003653  
(87) WO 2012/022415  
(74) Čermák a spol., JUDr. Karel Čermák, Elišky Peškové 15/735, Praha 5, 15000

(97) **EP 2616512**  
(47) 01.10.2014  
(97) 22.03.2012  
(51) **C08L 33/08** (2006.01)  
**C08L 33/10** (2006.01)  
(96) 22.08.2011  
(96) 11748356.0  
(73) Evonik Röhm GmbH, 64293 Darmstadt, DE  
(72) KHRENOV, Victor, 60323 Frankfurt, DE  
MISCHLICH, Andreas, 64331 Weiterstadt, DE  
GOLCHERT, Ursula, 64807 Dieburg, DE  
NAU, Stefan, 64572 Büttelborn, DE  
HALBLÄNDER, Anton, 64347 Griesheim, DE  
SCHULTES, Klaus, 65193 Wiesbaden, DE  
POTH, Marc, 64354 Reinheim, DE  
MANIS, Antonios, 64293 Darmstadt, DE  
LEHMANN, Kathrin, 51377 Leverkusen, DE  
ZHU, Zhen, Cheshire CT 06410, US  
(54) **Zbarvené tvarované těleso, odolné proti povětrnostním vlivům se zlepšeným leskem a odolností proti otěru**  
(32) 10178326, 384060 P  
(31) 22.09.2010, 17.09.2010  
(33) EP, US  
(86) PCT/EP2011/064326  
(87) WO 2012/034821  
(74) Traplová Hakr Kubát, advokátní a patentová kancelář, Ing. Eduard Hakr, Přístavní 24, Praha 7, 17000

(97) <b>EP 2640076</b>		(97) <b>EP 2647853</b>	
(47) 03.09.2014		(47) 27.08.2014	
(97) 18.09.2013		(97) 09.10.2013	
(51) <b>H04N 19/117</b>	(2014.01)	(51) <b>F16C 1/26</b>	(2006.01)
<b>H04N 19/50</b>	(2014.01)	(96) 10.10.2012	
<b>H04N 19/176</b>	(2014.01)	(96) 12188002.5	
<b>H04N 19/11</b>	(2014.01)	(73) Brasola S.r.l., 10061 Cavour (TO), IT	
<b>H04N 19/593</b>	(2014.01)	(72) Brasola, Lino, I-10061 Cavour (Torino), IT	
<b>H04N 19/182</b>	(2014.01)	(54) <b>Opláštění pro převáděcí lanka a způsob výroby opláštění</b>	
<b>H04N 19/119</b>	(2014.01)	(32) TO20120301	
<b>H04N 19/82</b>	(2014.01)	(31) 05.04.2012	
<b>H04N 19/91</b>	(2014.01)	(33) IT	
<b>H04N 19/33</b>	(2014.01)	(74) PATENTSERVIS PRAHA a.s., Na Podkovce 281/10, Praha 4, 14700	
(96) 02.07.2009			
(96) 13172075.7		(97) <b>EP 2660792</b>	
(73) Samsung Electronics Co., Ltd, Gyeonggi-do 443-742, KR		(47) 03.09.2014	
(72) Alshina, Elena, Gyeonggi-do, KR		(97) 06.11.2013	
Alshin, Alexander, Gyeonggi-do, KR		(51) <b>G08G 1/017</b>	(2006.01)
Seregin, Vadim, Gyeonggi-do, KR		<b>G07B 15/06</b>	(2011.01)
Shlyakhov, Nikolay, Gyeonggi-do, KR		(96) 03.05.2012	
Koroteev, Maxim, Gyeonggi-do, KR		(96) 12166498.1	
(54) <b>Metoda dekódování obrazu</b>		(73) Kapsch TrafficCom AG, 1120 Wien, AT	
(32) 77592 P, 20080085914		(72) Hanisch, Harald, 1220 Wien, AT	
(31) 02.07.2008, 01.09.2008		(54) <b>Způsob detekování vozidel s náklady</b>	
(33) US, KR		(74) KOREJZOVÁ & SPOL., v.o.s., JUDr. Petra Korejzová, Korunní 810/104 E, Praha 10 - Vinohrady, 10100	
(74) PATENTSERVIS PRAHA a.s., Na Podkovce 281/10, Praha 4, 14700			

### Evropské patenty zachované v pozměněném nebo omezeném znění

V této části jsou uvedeny evropské patenty s účinky pro Českou republiku, které byly Evropským úřadem podle článku 102 Úmluvy o udělování evropských patentů zachovány v omezeném znění podle čl. 105a - 105c EPC 2000, nebo v pozměněném znění (§ 35f zákona č. 527/1990 Sb., v platném znění).

(97)	Datum oznámení o zachování patentu	(97)	Datum oznámení o zachování patentu
EP 1288031	26.11.2014	EP 2083629	26.11.2014
EP 1756830	26.11.2014		

### Evropské patenty zrušené Evropským patentovým úřadem

Následující evropské patenty udělené Evropským patentovým úřadem s účinky pro Českou republiku byly zrušeny Evropským patentovým úřadem podle článku 102 Úmluvy o udělování evropských patentů (§ 35f odst 2 zákona č. 527/1990 Sb., v platném znění).

(97) EP 1613176	(97) EP 2068880	(97) EP 2251303
-----------------	-----------------	-----------------

### MM4A Zánik evropských patentů nezaplacením poplatků za udržování platnosti patentu

Následující evropské patenty udělené Evropským patentovým úřadem s účinky pro Českou republiku zanikly pro nezaplacení poplatků za udržování platnosti patentu (§ 22 písm. b) zákona č. 527/1990 Sb., v platném znění).

(97) EP 1365060	(97) EP 1511718	(97) EP 1886181	(97) EP 2130800
(97) EP 1369213	(97) EP 1609848	(97) EP 1943474	(97) EP 2147265
(97) EP 1375136	(97) EP 1626852	(97) EP 1994918	(97) EP 2152872
(97) EP 1479586	(97) EP 1637302	(97) EP 2008983	(97) EP 2155403
(97) EP 1506129	(97) EP 1656346	(97) EP 2022061	(97) EP 2281815
(97) EP 1506161	(97) EP 1726210	(97) EP 2025670	(97) EP 2300178
(97) EP 1508380	(97) EP 1859714	(97) EP 2034856	(97) EP 2390435
(97) EP 1509401	(97) EP 1883778	(97) EP 2123265	(97) EP 2446980

**PD4A**

**Převod práv a ostatní změny majitelů evropských patentů**

(97) **EP 1384891**  
(73) ProMinent GmbH, 69123 Heidelberg, DE

(97) **EP 1540019**  
(73) Novasep Process, 54340 Pompey, FR

(97) **EP 1540019**  
(73) APPLIXION, 01703 Saint-Maurice-de-Beynost, FR

(97) **EP 1661686**  
(73) Huhtamaki Flexible Packaging Germany GmbH & Co. KG, 87437 Kempten, DE

(97) **EP 1661686**  
(73) Huhtamaki Films Germany GmbH & Co. KG, 87437 Kempten, DE

(97) **EP 1731240**  
(73) Fricke GmbH, 48268 Greven, DE

(97) **EP 1731240**  
(73) Fricke GmbH & Co. KG, 48268 Greven, DE

(97) **EP 1757809**  
(73) ProMinent GmbH, 69123 Heidelberg, DE

(97) **EP 1814415**  
(73) MSA TECHNOLOGY, LLC, Cranberry Township, 16066, PA, US

(97) **EP 1913062**  
(73) Henkel Corporation, Rocky Hill, 06067, CT, US

(97) **EP 2061352**  
(73) MSA TECHNOLOGY, LLC, Cranberry Township, 16066, PA, US

(97) **EP 2180185**  
(73) ProMinent GmbH, 69123 Heidelberg, DE

(97) **EP 2431013**  
(73) Lohmann-koester GmbH & Co. KG, 96146 Altendorf, DE

(97) **EP 2433608**  
(73) Octapharma Plasma GmbH, 40764 Langenfeld, DE

(97) **EP 2601821**  
(73) enmech GmbH & Co. KG, 13407 Berlin, DE

**FG1K**

**Zapsané užité vzory - přehled podle čísel zápisu**

V období uzávěrky tohoto čísla Věstníku zapsal Úřad průmyslového vlastnictví tyto užité vzory.

27532	<i>C 11 B 3/10</i>	(2006.01)	27543	<i>G 01 J 1/42</i>	(2006.01)	27554	<i>B 60 Q 1/068</i>	(2006.01)
27533	<i>B 61 B 7/02</i>	(2006.01)	27544	<i>E 02 D 17/20</i>	(2006.01)	27555	<i>E 04 B 1/02</i>	(2006.01)
27534	<i>B 65 H 23/022</i>	(2006.01)	27545	<i>B 05 B 1/28</i>	(2006.01)	27556	<i>G 01 D 3/032</i>	(2006.01)
27535	<i>B 65 G 19/28</i>	(2006.01)	27546	<i>D 06 H 1/00</i>	(2006.01)	27557	<i>C 22 C 38/02</i>	(2006.01)
27536	<i>F 21 V 17/10</i>	(2006.01)	27547	<i>B 65 C 1/00</i>	(2006.01)	27558	<i>F 01 K 25/04</i>	(2006.01)
27537	<i>G 09 D 3/08</i>	(2006.01)	27548	<i>B 65 C 1/02</i>	(2006.01)	27559	<i>A 23 L 2/02</i>	(2006.01)
27538	<i>C 02 F 11/12</i>	(2006.01)	27549	<i>D 04 B 15/88</i>	(2006.01)	27560	<i>A 23 L 1/10</i>	(2006.01)
27539	<i>E 04 B 1/64</i>	(2006.01)	27550	<i>E 04 B 2/86</i>	(2006.01)	27561	<i>A 23 L 1/10</i>	(2006.01)
27540	<i>A 23 K 1/08</i>	(2006.01)	27551	<i>D 03 D 15/00</i>	(2006.01)	27562	<i>A 63 C 5/16</i>	(2006.01)
27541	<i>A 61 B 5/103</i>	(2006.01)	27552	<i>E 02 B 3/02</i>	(2006.01)	27563	<i>H 02 P 7/00</i>	(2006.01)
27542	<i>G 08 G 1/065</i>	(2006.01)	27553	<i>A 23 F 3/00</i>	(2006.01)			

**FG1K**

**Zapsané užité vzory - řazené podle MPT**

(51) <i>A23F 3/00</i>	(2006.01)	(54) <b>Sušená ochucující obilno-ovocná složka</b>	
(11) 27553		(74) Patentová a známková kancelář Novotný, Ing. Jaroslav Novotný, Římská 45/2135, Praha 2, 12000	
(21) <b>2014-30048</b>			
(22) 02.10.2014			
(47) 27.11.2014			
(73) MADAMI s.r.o., Dašice, CZ			
(72) Erben Vladimír, Pardubice, CZ			
(54) <b>Ovocná čajová směs</b>			
(74) Jan Brykner, Resslova 741, Hradec Králové, 50002			
<hr/>			
(51) <i>A23K 1/08</i>	(2006.01)	(51) <i>A23L 2/02</i>	(2006.01)
<i>A23K 1/18</i>	(2006.01)	<i>A23C 21/02</i>	(2006.01)
(11) 27540		<i>A23C 21/00</i>	(2006.01)
(21) <b>2014-29769</b>		<i>A23L 2/52</i>	(2006.01)
(22) 13.07.2014		(11) 27559	
(47) 27.11.2014		(21) <b>2014-30124</b>	
(73) Yogyes s. r. o., Buštěhrad, CZ		(22) 20.10.2014	
(72) Švihálek Jiří, Lichoceves- Noutonice, CZ		(47) 27.11.2014	
(54) <b>Acidofilní jogurt ze směsi kravského a ovčím mléka</b>		(73) Výzkumný ústav mlékárenský s.r.o., Praha 6- Vokovice, CZ	
(74) PATENT SKY s. r. o., Ing. Petra Kolářová, Dušní 8/11, Praha 1, 11000		(72) Němečková Irena Ing., Praha 5, CZ	
<hr/>			
(51) <i>A23L 1/10</i>	(2006.01)	Chramostová Jana Ing., Praha 4, CZ	
<i>A23L 1/212</i>	(2006.01)	Kejmarová Marie Ing., Únětice u Prahy, CZ	
<i>A23L 1/22</i>	(2006.01)	Roubal Petr Ing., Praha 8, CZ	
(11) 27560		Gabrovská Dana Ing., Praha 9, CZ	
(21) <b>2014-30125</b>		(54) <b>Zeleninový nápoj s přidávkem syrovátkových bílkovin</b>	
(22) 20.10.2014		(74) Patentová a známková kancelář Novotný, Ing. Jaroslav Novotný, Římská 45/2135, Praha 2, 12000	
(47) 27.11.2014			
(73) Výzkumný ústav mlékárenský s.r.o., Praha 6- Vokovice, CZ			
Zeelandia spol. s r.o., Malšice, CZ			
MILCOM a.s., Praha 6- Vokovice, CZ			
(72) Němečková Irena Ing., Praha 5, CZ		(51) <i>A61B 5/103</i>	(2006.01)
Roubal Petr Ing., Praha 8, CZ		(11) 27541	
Junová Hana Ing., Chotoviny, CZ		(21) <b>2014-29791</b>	
Smrž František Ing., Hluboká nad Vltavou, CZ		(22) 17.07.2014	
(54) <b>Sušená ochucující obilno-ovocno-zeleninová složka</b>		(47) 27.11.2014	
(74) Patentová a známková kancelář Novotný, Ing. Jaroslav Novotný, Římská 45/2135, Praha 2, 12000		(73) Vysoká škola báňská- Technická univerzita Ostrava, Ostrava- Poruba, CZ	
<hr/>			
(51) <i>A23L 1/10</i>	(2006.01)	(72) Henžel Miroslav Ing., Ostrava, CZ	
<i>A23L 1/212</i>	(2006.01)	Penhaker Marek Ing., Ostrava, CZ	
<i>A23L 1/22</i>	(2006.01)	Prokop Jiří MUDr., Ostrava- Svinov, CZ	
(11) 27561		Podešva Jiří Doc. Ing., Ostrava 3, CZ	
(21) <b>2014-30126</b>		Hlaváčková Milada Ing., Ostrava- Hrabůvka, CZ	
(22) 20.10.2014		(54) <b>Přístroj k vyšetřování měkkých tkání a způsob provedení tohoto vyšetření</b>	
(47) 27.11.2014		(74) Ing. Petr Soukup, Videňská 8, Olomouc, 77200	
(73) Výzkumný ústav mlékárenský s.r.o., Praha 6- Vokovice, CZ			
Zeelandia spol. s r.o., Malšice, CZ			
MILCOM a.s., Praha 6- Vokovice, CZ			
(72) Němečková Irena Ing., Praha 5, CZ		(51) <i>B05B 1/28</i>	(2006.01)
Roubal Petr Ing., Praha 8, CZ		<i>B05B 15/00</i>	(2006.01)
Junová Hana Ing., Chotoviny, CZ		<i>B21B 27/06</i>	(2006.01)
Smrž František Ing., Hluboká nad Vltavou, CZ		(11) 27545	

- (21) **2014-29901**  
(22) 25.08.2014  
(47) 27.11.2014  
(73) Vysoké učení technické v Brně, Brno, CZ  
(72) Kotrbáček Petr Ing., Brno, CZ  
Chabičovský Martin Ing., Brno, CZ  
Komínek Jan Ing., Ořechov, CZ  
(54) **Zařízení pro nastavování polohy trysek chladicího systému**  
(74) Ing. Libor Markes, Grohova 54, Brno, 60200

- (51) **B60Q 1/068** (2006.01)  
**F16C 3/03** (2006.01)  
(11) 27554  
(21) **2014-30062**  
(22) 02.12.2013  
(47) 27.11.2014  
(73) HELLA AUTOTECHNIK NOVA, s.r.o., Mohelnice, CZ  
(72) Bartoš Oldřich Ing., Dubicko, CZ  
(54) **Nastavovací element pro seřizování optické soustavy světlometů, zejména motorových vozidel**  
(74) Ing. Petr Soukup, Vídeňská 8, Olomouc, 77200

- (51) **B61B 7/02** (2006.01)  
(11) 27533  
(21) **2013-28074**  
(22) 28.11.2011  
(47) 27.11.2014  
(32) 29.11.2010  
(31) PP 50053-2010  
(33) SK  
(73) Štollmann Vladimír doc. Ing., 96201 Zvolenská Slatina, SK  
Ilčík Štefan Ing., 97404 Banská Bystrica, SK  
Suchomel Jozef doc. Ing., 96001 Zvolen, SK  
Šmál Peter Ing., 03821 Mošovce, SK  
(72) Štollmann Vladimír doc. Ing., 96201 Zvolenská Slatina, SK  
Ilčík Štefan Ing., 97404 Banská Bystrica, SK  
Suchomel Jozef doc. Ing., 96001 Zvolen, SK  
Šmál Peter Ing., Mošovce 03821, SK  
(54) **Rekuperační lanové zařízení s palivovými články**  
(74) JUDr. Anna Romanová, Nám. 5. května 812, Hradec Králové, 50002

- (51) **B65C 1/00** (2006.01)  
**B65C 3/00** (2006.01)  
(11) 27547  
(21) **2014-29942**  
(22) 03.09.2014  
(47) 27.11.2014  
(73) ELEKTROPOHONY spol. s r.o., Frenštát pod Radhoštěm, CZ  
Austin Detonator Assembly, s.r.o., Vsetín, CZ  
(72) Bařina Martin Ing., Vidče, CZ  
(54) **Aplikátor etiket**  
(74) Ing. Pavel Nádvořník s.r.o., Sokola Tůmy 1099/1, Ostrava - Mariánské Hory, 70900

- (51) **B65C 1/02** (2006.01)  
**B65C 3/00** (2006.01)  
(11) 27548  
(21) **2014-29943**  
(22) 03.09.2014  
(47) 27.11.2014  
(73) ELEKTROPOHONY spol. s r.o., Frenštát pod Radhoštěm, CZ  
Austin Detonator Assembly, s.r.o., Vsetín, CZ  
(72) Bařina Martin Ing., Vidče, CZ  
(54) **Zařízení pro odlepování samolepicích etiket umístěných na nosném pásu etiket**  
(74) Ing. Pavel Nádvořník s.r.o., Sokola Tůmy 1099/1, Ostrava - Mariánské Hory, 70900

- (51) **B65G 19/28** (2006.01)  
(11) 27535  
(21) **2014-29472**  
(22) 23.10.2012  
(47) 27.11.2014  
(32) 24.10.0011  
(31) 202011051741.1  
(33) DE

- (73) Caterpillar Global Mining Europe GmbH, 44534 Lünen, DE  
(72) Hesse Norbert, 44795 Bochum, DE  
Siepenkort Gerhard, 44534 Lünen, DE  
Duhnke Klaus, 59368 Werne, DE  
Klabisch Adam, 44319 Dortmund, DE  
Padberg Hendrik, 59757 Arnsberg, DE  
(54) **Žlabová sekce pro řetězové hřeblové dopravníky s připojením pro přeřadovací desku a připojení přeřadovací desky**  
(74) PATENTSERVIS Praha a.s., Na Podkovce 281/10, Praha 4, 14700

- (51) **B65H 23/022** (2006.01)  
(11) 27534  
(21) **2013-28877**  
(22) 05.12.2013  
(47) 27.11.2014  
(73) KOMFI spol. s r. o., Lanškroun, CZ  
(54) **Elastický segment se zvlněným okrajem pro rozháněcí válce**

- (51) **C02F 11/12** (2006.01)  
(11) 27538  
(21) **2014-29656**  
(22) 10.06.2014  
(47) 27.11.2014  
(73) Vysoká škola chemicko-technologická v Praze, Praha 6, CZ  
CHEMCOMEX Praha, a.s., Praha 5- Zbraslav, CZ  
(72) Hendrych Jiří Ing., Praha 3, CZ  
Novotná Radka Ing., Liberec 30, CZ  
Špaček Pavel RNDr., Praha 4, CZ  
Kroužek Jiří Ing., Trutnov, CZ  
Randula Daniel Ing., Chropyně, CZ  
Sobek Jiří Ing., Bruntál, CZ  
(54) **Směsné pojivo s vysokou nasákavostí pro stabilizaci a solidifikaci kapalného odpadu a vzniklý stabilizát a solidifikát**  
(74) VŠCHT Praha, odd. VaV, Ing. Iveta Pospíšilová, Technická 5, Praha 6, 16628

- (51) **C11B 3/10** (2006.01)  
(11) 27532  
(21) **2013-27932**  
(22) 16.05.2013  
(47) 27.11.2014  
(73) Vysoká škola chemicko-technologická v Praze, Praha 6, CZ  
(72) Šmidrkal Jan prof. Ing., Rakovník, CZ  
Filip Vladimír prof. Ing., Praha 11, CZ  
Kyselka Jan Ing., Týnec nad Sázavou, CZ  
Hrádková Iveta Ing., Praha 5, CZ  
(54) **Bělený olej**

- (51) **C22C 38/02** (2006.01)  
**C22C 38/04** (2006.01)  
**C22C 38/18** (2006.01)  
**C22C 38/22** (2006.01)  
**C22C 38/24** (2006.01)  
**C22C 38/32** (2006.01)  
**C22C 38/26** (2006.01)  
(11) 27557  
(21) **2014-30109**  
(22) 17.10.2014  
(47) 27.11.2014  
(73) COMTES FHT a.s., Dobřany, CZ  
(72) Šuchmann Pavel Ing., Dýšina, CZ  
Ludvík Pavel Ing., Dobřany, CZ  
Nižňanská Jana Ing., Plzeň, CZ  
Balcar Martin Ing., Žďár nad Sázavou 3, CZ  
Fila Pavel Ing., Žďár nad Sázavou 3, CZ  
Martínek Ludvík Ing., Ostrov nad Oslavou, CZ  
Krejčík Jiří Ing., Praha 4, CZ  
(54) **Nástrojová ocel s vyšší odolností proti opotřebení pro práci za tepla**  
(74) LANGROVA, s.r.o., Skrětova 48, Plzeň, 30100

- (51) **D03D 15/00** (2006.01)  
**D03D 1/00** (2006.01)  
(11) 27551  
(21) **2014-30013**  
(22) 25.09.2014  
(47) 27.11.2014

(73) Chromec Tomáš, Rudoltice, CZ  
(72) Chromec Tomáš, Rudoltice, CZ  
(54) **Tkaná pekařská plachetka**  
(74) Mgr. Ladislav Sudík, Polní 293, Letohrad, 56151

(51) **D04B 15/88** (2006.01)  
**D04B 27/36** (2006.01)  
(11) 27549  
(21) **2014-29953**  
(22) 10.09.2014  
(47) 27.11.2014  
(73) P.S. EMBROIDERY s.r.o., Prostějov, CZ  
(72) Dvořák Miloš, Třebíč, CZ  
Maxa Jaroslav Ing., Třebíč, CZ  
(54) **Zařízení okrouhlého pletacího stroje, zejména malopřůměrového, pro radikální roztahování právě odtahovaného úpletu**

(51) **D06H 1/00** (2006.01)  
**D06Q 1/00** (2006.01)  
**A41D 1/00** (2006.01)  
**A41D 27/00** (2006.01)  
(11) 27546  
(21) **2014-29931**  
(22) 17.09.2013  
(47) 27.11.2014  
(73) Technická univerzita v Liberci, Liberec, CZ  
(72) Viková Martina Ing., Liberec, CZ  
Hrubošová Zuzana Ing., Liptovská Osada, SK  
Krotký Svatoslav Doc. Ak. mal., Praha 4, CZ  
(54) **Textilní výrobek zejména pro osoby se zrakovým postižením**  
(74) Ing. Dobroslav Musil, patentová kancelář, Ing. Dobroslav Musil, Cejl 38, Brno, 60200

(51) **E02B 3/02** (2006.01)  
**E02B 8/02** (2006.01)  
**E02B 7/28** (2006.01)  
(11) 27552  
(21) **2014-30044**  
(22) 02.10.2014  
(47) 27.11.2014  
(73) Hořava Čeněk Ing., Černá Hora, CZ  
(72) Hořava Čeněk Ing., Černá Hora, CZ  
(54) **Výpust, zejména pro horní toky vodních toků**  
(74) KANIA, SEDLÁK, SMOLA Patentová a známková kancelář, Ing. František Kania, Mendlovo nám. 1a, Brno, 60300

(51) **E02D 17/20** (2006.01)  
(11) 27544  
(21) **2014-29895**  
(22) 22.08.2014  
(47) 27.11.2014  
(73) ARCADIS CZ, a.s., divize Geotechnika, Ostrava, CZ  
(72) Kresta František Doc. RNDr., Bilovec, CZ  
Hájovský Jiří Ing., Klimkovice, CZ  
(54) **Stabilizační prvek pro zajištění bezpečnosti svahů pokrytých horninovou drtí**

(51) **E04B 1/02** (2006.01)  
**E04B 1/80** (2006.01)  
**E04C 2/26** (2006.01)  
(11) 27555  
(21) **2014-30095**  
(22) 15.10.2014  
(47) 27.11.2014  
(73) Bureš Tomáš, Hradec Králové, CZ  
(72) Bureš Tomáš, Hradec Králové, CZ  
(54) **Sendvičová konstrukce domu**  
(74) Jan Brykner, Resslerova 741, Hradec Králové, 50002

(51) **E04B 1/64** (2006.01)  
**F16L 5/02** (2006.01)  
(11) 27539  
(21) **2014-29710**  
(22) 27.06.2014  
(47) 27.11.2014  
(73) Zdráhal Vladimír, Brno, CZ

(72) Zdráhal Vladimír, Brno, CZ  
(54) **Hydroizolační prvek tělesa prostupujícího hydroizolací**  
(74) Ing. František Čáslava, Patentová a známková kancelář, Ing. František Čáslava, Sabinova 6, Brno, 61600

(51) **E04B 2/86** (2006.01)  
**E04B 2/02** (2006.01)  
(11) 27550  
(21) **2014-30010**  
(22) 23.09.2014  
(47) 27.11.2014  
(73) DIVAN DESIGN s.r.o., Praha 6, CZ  
(72) Streit Filip, Praha 6, CZ  
(54) **Stěnový stavební systém**  
(74) GATODE Get Trademark & Design, v.o.s., Ing. Denisa Dudová, Norská 571/5, Praha 10- Vršovice, 10100

(51) **F01K 25/04** (2006.01)  
(11) 27558  
(21) **2014-30114**  
(22) 20.10.2014  
(47) 27.11.2014  
(73) PolyComp,a.s., Poděbrady, CZ  
(72) Novák Michal Ing., Poděbrady, CZ  
(54) **Systém pro využití odpadního tepla k výrobě elektrické energie**  
(74) Daniela Toningerová, patentový zástupce, Daniela Toningerová, Kamenická 3, Praha 7, 17000

(51) **F21V 17/10** (2006.01)  
**F21V 33/00** (2006.01)  
(11) 27536  
(21) **2014-29572**  
(22) 21.05.2014  
(47) 27.11.2014  
(73) ČERMÁK DESIGN, s.r.o., Praha 6, CZ  
(72) Čermák Petr Ing. arch., Praha 5, CZ  
(54) **Sklenice s osvětlením**  
(74) MgA. Mgr. Pavel Kryl, advokát, MgA. Mgr. Pavel Kryl, Na Baště sv. Jiří 258/7, Praha 6, 16000

(51) **G01D 3/032** (2006.01)  
**G01D 21/00** (2006.01)  
**G01D 1/16** (2006.01)  
(11) 27556  
(21) **2014-30104**  
(22) 16.10.2014  
(47) 27.11.2014  
(73) České vysoké učení technické v Praze, Fakulta elektrotechnická, Praha 6, CZ  
(72) Šmíd Radislav Doc. Ing., Praha 6, CZ  
Horyna Vladimír Ing., Praha 7, CZ  
(54) **Senzorová síť s vyhodnocováním věrohodnosti informace**  
(74) Ing. Hana Dušková, Na Kočově 180, Chotutice, 28103

(51) **G01J 1/42** (2006.01)  
**G01J 3/28** (2006.01)  
(11) 27543  
(21) **2014-29892**  
(22) 21.08.2014  
(47) 27.11.2014  
(73) Photon Systems Instruments, spol. s.r.o., Brno, CZ  
Centrum výzkumu globální změny AV ČR, v.v.i., Brno, CZ  
(72) Trtílek Martin Ing., Brno, CZ  
Rataj Tomáš Ing., Pelhřimov, CZ  
Pokorný Radek Ing., Dolní Kounice, CZ  
Pavelka Marian Mgr., Brno, CZ  
(54) **Přístroj pro zjišťování indexu listové plochy a intenzity dopadající fotosynteticky aktivní radiace**  
(74) KANIA, SEDLÁK, SMOLA Patentová a známková kancelář, Ing. František Kania, Mendlovo nám. 1a, Brno, 60300

(51) **G08G 1/065** (2006.01)  
**G06Q 50/00** (2012.01)  
**G06Q 50/10** (2012.01)  
**G08G 1/04** (2006.01)  
(11) 27542

- (21) **2014-29836**  
(22) 31.07.2014  
(47) 27.11.2014  
(73) B&C Dopravní systémy s.r.o., Libochovice, CZ  
(72) Krupica Jiří, Česká Lípa, CZ  
Řehořek Jiří, Česká Lípa, CZ  
(54) **Zařízení pro záznam a okamžitě vyhodnocování hustot dopravního proudu v mezikřížovatkových úsecích k určení kongescí dopravního proudu**  
(74) Advokátní kancelář Mgr. Jana Řehořková, Mgr. Jana Řehořková, Eliášova 914/17, Česká Lípa, 47001

(51) **G09D 3/08** (2006.01)

(11) 27537

(21) **2014-29617**

(22) 30.05.2014

(47) 27.11.2014

(73) Čok Vilém, Praha 9- Čakovice, CZ

(72) Čok Vilém, Praha 9- Čakovice, CZ

(54) **Kalendář s nastavitelnými časovými hodnotami**

- (74) Advokátní a patentová kancelář DANĚK & PARTNERS, Ing. Vilém Daněk, Vinohradská 45, Praha 2, 12000

(51) **H02P 7/00** (2006.01)

**H02P 7/06** (2006.01)

**H02P 8/00** (2006.01)

(11) 27563

(21) **2014-30201**

(22) 03.11.2014

(47) 27.11.2014

(73) Havránek Zdeněk, Káraný, CZ

Skopal Jaroslav doc. Ing., Praha 8- Karlín, CZ

Babinec Bohdan MUDr., Praha 9- Prosek, CZ

(72) Havránek Zdeněk, Káraný, CZ

Skopal Jaroslav doc. Ing., Praha 8- Karlín, CZ

Babinec Bohdan MUDr., Praha 9- Prosek, CZ

(54) **Zapojení řídicí jednotky bezkomutátorového elektromotoru, zejména pro elektrovýzbroj motorových vozidel**

### Seznam majitelů zapsaných užitéch vzorů

(73)	(11)	(51)	(73)	(11)	(51)
ARCADIS CZ, a.s., divize Geotechnika, Ostrava, CZ	27544	<b>E 02 D 17/20</b> (2006.01)	Technická univerzita v Liberci, Liberec, CZ	27546	<b>D 06 H 1/00</b> (2006.01)
Austin Detonator Assembly, s.r.o., Vsetín, CZ	27547	<b>B 65 C 1/00</b> (2006.01)	Vysoká škola báňská- Technická univerzita Ostrava, Ostrava-Poruba, CZ	27541	<b>A 61 B 5/103</b> (2006.01)
Austin Detonator Assembly, s.r.o., Vsetín, CZ	27548	<b>B 65 C 1/02</b> (2006.01)	Vysoká škola chemicko-technologická v Praze, Praha 6, CZ	27538	<b>C 02 F 11/12</b> (2006.01)
B&C Dopravní systémy s.r.o., Libochovice, CZ	27542	<b>G 08 G 1/065</b> (2006.01)	Vysoká škola chemicko-technologická v Praze, Praha 6, CZ	27532	<b>C 11 B 3/10</b> (2006.01)
Caterpillar Global Mining Europe GmbH, 44534 Lünen, DE	27535	<b>B 65 G 19/28</b> (2006.01)	Vysoké učení technické v Brně, Brno, CZ	27545	<b>B 05 B 1/28</b> (2006.01)
Centrum výzkumu globální změny AV ČR, v.v.i., Brno, CZ	27543	<b>G 01 J 1/42</b> (2006.01)	Výzkumný ústav mlékárenský s.r.o., Praha 6- Vokovice, CZ	27559	<b>A 23 L 2/02</b> (2006.01)
CHEMCOMEX Praha, a.s., Praha 5- Zbraslav, CZ	27538	<b>C 02 F 11/12</b> (2006.01)	Výzkumný ústav mlékárenský s.r.o., Praha 6- Vokovice, CZ	27560	<b>A 23 L 1/10</b> (2006.01)
COMTÉS FHT a.s., Dobruška, CZ	27557	<b>C 22 C 38/02</b> (2006.01)	Výzkumný ústav mlékárenský s.r.o., Praha 6- Vokovice, CZ	27561	<b>A 23 L 1/10</b> (2006.01)
ČERMÁK DESIGN, s.r.o., Praha 6, CZ	27536	<b>F 21 V 17/10</b> (2006.01)	Výzkumný ústav mlékárenský s.r.o., Praha 6- Vokovice, CZ	27559	<b>A 23 L 2/02</b> (2006.01)
České vysoké učení technické v Praze, Fakulta elektrotechnická, Praha 6, CZ	27556	<b>G 01 D 3/032</b> (2006.01)	Výzkumný ústav potravinářský Praha, v.v.i., Praha 10- Hostivař, CZ	27540	<b>A 23 K 1/08</b> (2006.01)
DIVAN DESIGN s.r.o., Praha 6, CZ	27550	<b>E 04 B 2/86</b> (2006.01)	Yogyes s. r. o., Buštěhrad, CZ	27560	<b>A 23 L 1/10</b> (2006.01)
ELEKTROPOHONY spol. s r.o., Frenštát pod Radhoštěm, CZ	27547	<b>B 65 C 1/00</b> (2006.01)	Zeelandia spol. s r.o., Malšice, CZ	27561	<b>A 23 L 1/10</b> (2006.01)
ELEKTROPOHONY spol. s r.o., Frenštát pod Radhoštěm, CZ	27548	<b>B 65 C 1/02</b> (2006.01)	Zeelandia spol. s r.o., Malšice, CZ	27563	<b>H 02 P 7/00</b> (2006.01)
HELLA AUTOTECHNIK NOVA, s.r.o., Mohelnice, CZ	27554	<b>B 60 Q 1/068</b> (2006.01)	Babinec Bohdan MUDr., Praha 9- Prosek, CZ	27555	<b>E 04 B 1/02</b> (2006.01)
KOMFI spol. s r. o., Lanškroun, CZ	27534	<b>B 65 H 23/022</b> (2006.01)	Bureš Tomáš, Hradec Králové, CZ	27551	<b>D 03 D 15/00</b> (2006.01)
MADAMI s.r.o., Dašice, CZ	27553	<b>A 23 F 3/00</b> (2006.01)	Chromec Tomáš, Rudoltice, CZ	27537	<b>G 09 D 3/08</b> (2006.01)
MILCOM a.s., Praha 6- Vokovice, CZ	27560	<b>A 23 L 1/10</b> (2006.01)	Čok Vilém, Praha 9- Čakovice, CZ	27563	<b>H 02 P 7/00</b> (2006.01)
MILCOM a.s., Praha 6- Vokovice, CZ	27561	<b>A 23 L 1/10</b> (2006.01)	Havránek Zdeněk, Káraný, CZ	27552	<b>E 02 B 3/02</b> (2006.01)
Photon Systems Instruments, spol. s.r.o., Brno, CZ	27543	<b>G 01 J 1/42</b> (2006.01)	Hofava Čeněk Ing., Černá Hora, CZ	27533	<b>B 61 B 7/02</b> (2006.01)
PolyComp,a.s., Poděbrady, CZ	27558	<b>F 01 K 25/04</b> (2006.01)	Ilčík Štefan Ing., 97404 Banská Bystrica, SK	27563	<b>H 02 P 7/00</b> (2006.01)
P.S. EMBROIDERY s.r.o., Prostějov, CZ	27549	<b>D 04 B 15/88</b> (2006.01)	Skopal Jaroslav doc. Ing., Praha 8- Karlín, CZ	27533	<b>B 61 B 7/02</b> (2006.01)
SKIPACKY s.r.o., Černá v Pošumaví, CZ	27562	<b>A 63 C 5/16</b> (2006.01)	Suchomel Jozef doc. Ing., 96001 Zvolen, SK	27533	<b>B 61 B 7/02</b> (2006.01)
			Šmál Peter Ing., 03821 Mošovce, SK	27533	<b>B 61 B 7/02</b> (2006.01)
			Štollmann Vladimír doc. Ing., 96201 Zvolenská Slatina, SK	27533	<b>B 61 B 7/02</b> (2006.01)
			Zdráhal Vladimír, Brno, CZ	27539	<b>E 04 B 1/64</b> (2006.01)





**FG4Q**

**Zapsané průmyslové vzory - přehled podle čísel zápisu**

V období uzávěrky tohoto čísla Věstníku zapsal Úřad průmyslového vlastnictví tyto průmyslové vzory:

36250	09-03	36253	12-05	36256	21-01
36251	22-02	36254	19-01	36257	02-04
36252	03-01	36255	20-02	36258	12-12

**FG4Q**

**Zapsané průmyslové vzory - přehled podle tříd**

- (51) **02-04**  
(11) 36257  
(21) 2013-39769  
(22) 13.12.2013  
(15) 26.11.2014  
(54) **Ponožky**  
(28) 4  
(73) VIRGINA s.r.o., Brno, Komárov, CZ  
(72) Vu Tien Dung, Brno, CZ  
(74) Ing. Vítězslav Žák, patentový zástupce, Ostopovická 4, Troubsko, 66441



1.1



1.2



2.1



2.2



3.1



4.1

- 
- (51) **03-01**  
(11) 36252  
(21) 2013-39637  
(22) 26.07.2013  
(15) 26.11.2014  
(54) **Taška na doklady**  
(28) 1  
(73) Polanský Václav Ing., Nivnice, CZ  
(72) Polanský Václav Ing., Nivnice, CZ



1.1

- 
- (51) **09-03**  
(11) 36250  
(21) 2013-39605  
(22) 03.07.2013  
(15) 26.11.2014  
(54) **Táček**  
(28) 1  
(73) Dofka Roman, Karviná - Fryštát, CZ  
Bangoura Diana, Karviná - Hranice, CZ  
(72) Dofka Roman, Karviná - Fryštát, CZ  
Bangoura Diana, Karviná - Hranice, CZ

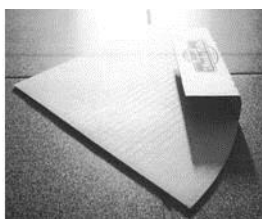

1.1

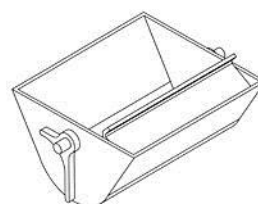

1.1



1.2

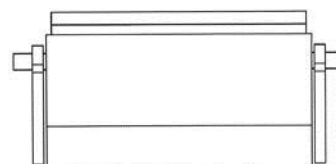

1.2

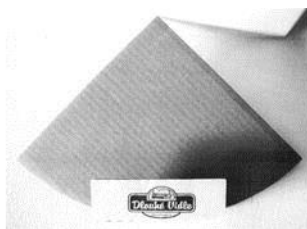

1.3

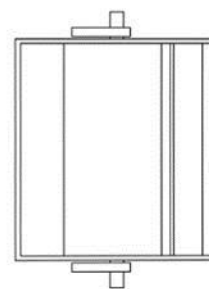

1.3

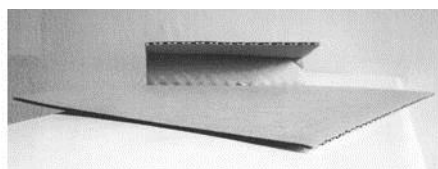

1.4



1.4



1.5

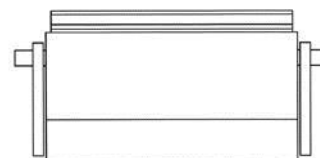

1.5

(51) 12-05

(11) 36253

(21) 2013-39644

(22) 30.07.2013

(15) 26.11.2014

(54) **Koreček korečkového elevátoru**

(28) 1

(73) Vysoká škola báňská-Technická univerzita Ostrava, Ostrava-Poruba, CZ

(72) Slíva Aleš doc. Ing., Václavovice, CZ

Petrů Jana Ing. et Ing. Mgr., Ostrava-Poruba, CZ

Čep Robert doc. Ing., Ostrava-Poruba, CZ

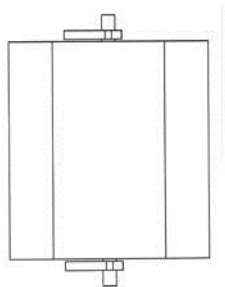

1.6



1.7



1.3



1.4

- 
- (51) **12-12**  
(11) 36258  
(21) 2014-39822  
(22) 14.02.2014  
(15) 26.11.2014  
(54) **Dětský kočárek**  
(28) 1  
(73) Černý Pavel, Proseč, CZ  
(72) Černý Pavel, Proseč, CZ



1.1



1.2



1.5

- 
- (51) **19-01**  
(11) 36254  
(21) 2013-39654  
(22) 05.08.2013  
(15) 26.11.2014  
(54) **Dřevěné pohlednice**  
(28) 6  
(73) Asadov Adizbek, Praha 10, CZ  
Idrisova Dinara, Praha 10, CZ  
(72) Asadov Adizbek, Praha 10, CZ  
Idrisova Dinara, Praha 10, CZ



1.1

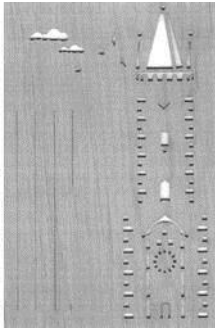

1.2

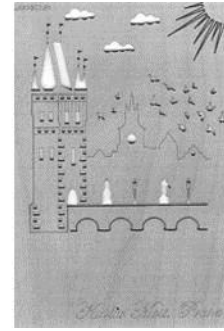

2.1



1.3

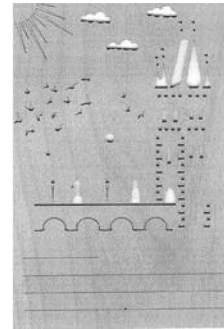

2.2



1.4

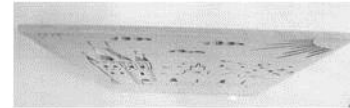

2.3



1.5



2.4

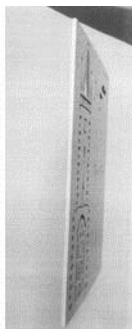

1.6

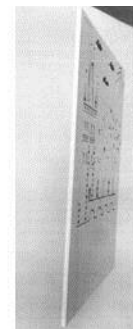

2.5

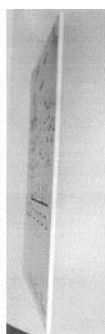

2.6

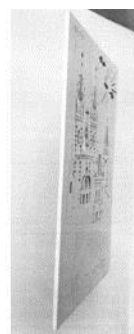

3.5

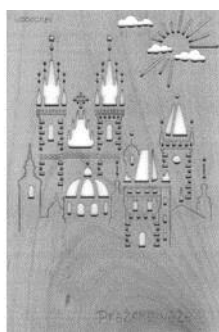

3.1



3.6

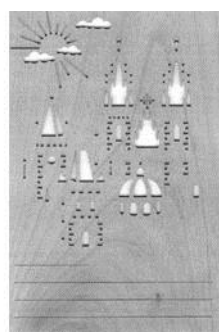

3.2

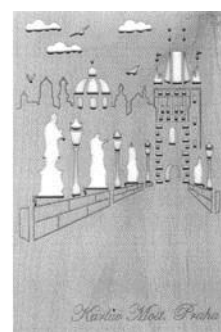

4.1

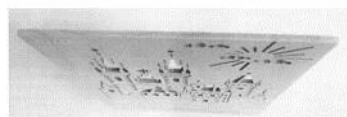

3.3

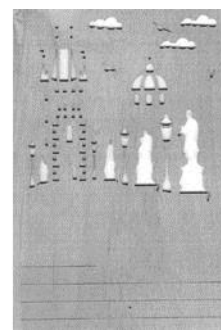

4.2

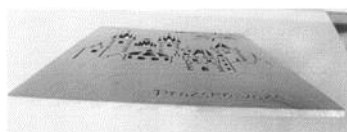

3.4



4.3



4.4

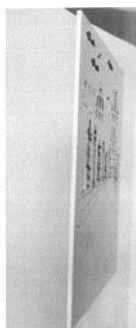

4.5

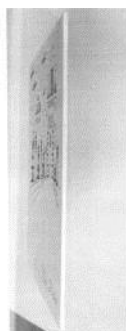

4.6



5.1

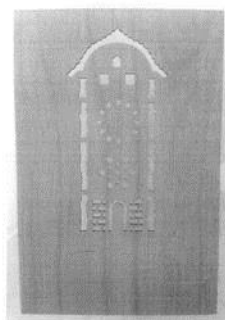

5.2



5.3

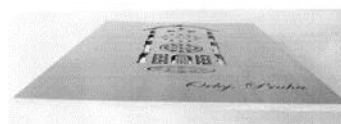

5.4

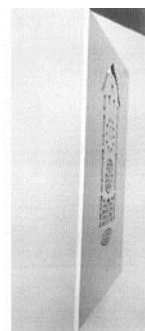

5.5



5.6

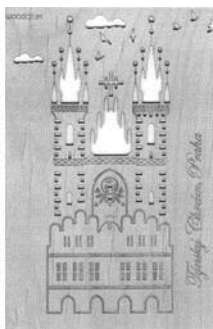

6.1

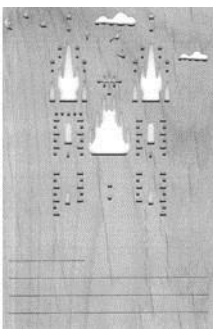

6.2

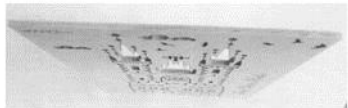

6.3

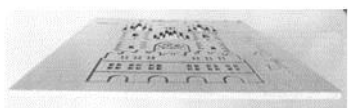

6.4

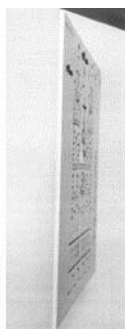

6.5

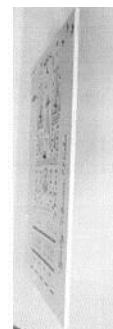

6.6

- 
- (51) **20-02**  
(11) 36255  
(21) 2013-39712  
(22) 16.10.2013  
(15) 26.11.2014  
(54) **Univerzální vitrína na ceny a ocenění**  
(28) 1  
(73) Škropek Daniel, Opava, CZ  
(72) Škropek Daniel, Opava, CZ

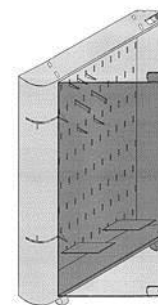

1.1

- 
- (51) **21-01**  
(11) 36256  
(21) 2013-39755  
(22) 03.12.2013  
(15) 26.11.2014  
(54) **Marioneta**  
(28) 1  
(73) Plzáková Lenka Ing., Ústí nad Labem, CZ  
(72) Plzáková Lenka Ing., Ústí nad Labem, CZ



1.1





1.2



1.3



1.4



1.1



1.2



1.3



1.4



1.5

- 
- (51) **22-02**  
(11) 36251  
(21) 2013-39620  
(22) 17.07.2013  
(15) 26.11.2014  
(54) **Kombinovaný sebeobranný prostředek - obranný nůž**  
(28) 1  
(73) Vach Miroslav, Praha, CZ  
(72) Vach Miroslav, Praha, CZ

### Seznam vlastníků zapsaných průmyslových vzorů

(73)	(11)	(51)	(73)	(11)	(51)
Asadov Adizbek, Praha 10, CZ	36254	19-01	Plzáková Lenka Ing., Ústí nad Labem, CZ	36256	21-01
Bangoura Diana, Karviná - Hranice, CZ	36250	09-03	Polanský Václav Ing., Nivnice, CZ	36252	03-01
Černý Pavel, Proseč, CZ	36258	12-12	Škropek Daniel, Opava, CZ	36255	20-02
Dofka Roman, Karviná - Fryštát, CZ	36250	09-03	Vach Miroslav, Praha, CZ	36251	22-02
Idrisova Dinara, Praha 10, CZ	36254	19-01	VIRGINA s.r.o., Brno, Komárov, CZ	36257	02-04
Vysoká škola báňská-Technická univerzita Ostrava, Ostrava-Poruba, CZ	36253	12-05			

## Dodatková ochranná osvědčení pro léčiva a pro přípravky na ochranu rostlin

### Zastavení řízení a zamítnutí žádosti

(21) **SPC/CZ2007/108**  
(73) Takeda Pharmaceutical Company Limited, Osaka, JP  
(68) 291624  
(54) **Farmaceutický přípravek**  
(92) , 08.01.2007

(95) **Tandemact 30 mg/4 mg tablety a Tandemact 45 mg/ 4 mg tablety,  
léčivý přípravek**

---

## Úřední rozhodnutí a oznámení

### MK4A, MK4F

### Zánik patentů a autorských osvědčení uplynutím doby platnosti

(11)	(21)	Int.Cl/(51)	(11)	(21)	Int.Cl/(51)
282216	1994-2975	8/A61B 17/16	291607	1994-2946	8/E06B 3/54
288981	1994-2948	8/B29C 45/16	291730	1996-1667	7/C12N 15/54

### MK1K

### Zániky užitných vzorů uplynutím doby platnosti

(11)	(21)	(51)	(11)	(21)	(51)
15000	2004-16036	C10L 5/44 (2006.01)	21085	2010-22741	D04B 15/78 (2006.01)
15033	2004-16019	A61G 7/012 (2006.01)	21102	2010-22714	G09B 23/34 (2006.01)
15082	2004-16035	A61G 7/05 (2006.01)	21103	2010-22736	A47J 47/00 (2006.01)
15134	2004-16038	A61N 2/00 (2006.01)	21120	2010-22737	E04H 4/06 (2006.01)
15240	2004-16031	E01D 19/02 (2006.01)	21136	2010-22700	A61K 36/30 (2006.01)
15241	2004-16032	E02D 17/20 (2006.01)	21137	2010-22702	A61K 36/72 (2006.01)
17617	2007-18816	A61K 33/08 (2006.01)	21138	2010-22703	A61K 36/28 (2006.01)
17686	2007-18797	E06B 9/52 (2006.01)	21139	2010-22711	H01Q 13/06 (2006.01)
17805	2007-18807	B65G 65/02 (2006.01)	21162	2010-22725	G07F 19/00 (2006.01)
21000	2010-22692	F16J 15/10 (2006.01)	21178	2010-22694	G07F 9/10 (2006.01)
21001	2010-22693	B65D 45/00 (2006.01)	21180	2010-22719	E06B 9/17 (2006.01)
21002	2010-22701	H01H 37/52 (2006.01)	21213	2010-22721	A01G 23/06 (2006.01)
21003	2010-22729	A63H 18/02 (2006.01)	21241	2010-22722	G21K 1/12 (2006.01)
21004	2010-22734	A01M 3/04 (2006.01)	21263	2010-22716	A61K 35/64 (2006.01)
21031	2010-22696	A47G 9/10 (2006.01)	21323	2010-22731	E04B 2/28 (2006.01)
21032	2010-22706	B66C 1/06 (2006.01)	21324	2010-22735	E02B 3/12 (2006.01)
21035	2010-22715	F24J 2/04 (2006.01)	21344	2010-22691	E06B 7/28 (2006.01)
21081	2010-22707	E04C 1/00 (2006.01)	21345	2010-22710	E01C 9/08 (2006.01)
21082	2010-22718	F21S 6/00 (2006.01)	22729	2010-22744	C02F 1/68 (2006.01)
21083	2010-22730	D06F 37/02 (2006.01)			

### MK4Q

### Zániky práva ze zapsaných průmyslových vzorů uplynutím doby ochrany

(11)	(21)	Int.Cl/(51)	(11)	(21)	Int.Cl/(51)
34623	2009-37774	9/20-02	34663	2009-37779	9/07-05
34624	2009-37780	9/02-02	34755	2009-37775	9/05-05
34642	2009-37776	9/25-03			

### Zápisy licenčních smluv do patentového rejstříku pro nabyvatele

(11) 302900 (73) Vysoká škola technická a ekonomická v Českých Budějovicích, České Budějovice, CZ Nabyvatel: KOMI - CB s.r.o., Vrbenská 2, České Budějovice - České Budějovice 5, 37001, CZ Druh licence: nevýlučná Datum uzavření smlouvy: 06.11.2014 Datum zápisu smlouvy: 02.12.2014	Datum zápisu smlouvy: 28.11.2014
(11) 303053 (73) Česká zemědělská univerzita v Praze, Praha 6, CZ Výzkumný ústav Silva Taroucy pro krajinu a okrasné zahradnictví, v. v. i., Průhonice, CZ Nabyvatel: KOMPOSTÁRNA JAROŠOVICE, s.r.o., Jarošovice 829, Týn nad Vltavou, 37501, CZ Druh licence: nevýlučná Datum uzavření smlouvy: 03.09.2014	(11) 303593 (73) Česká zemědělská univerzita v Praze, Praha 6, CZ Nabyvatel: BIOLOGICA s.r.o., Sochorova 3178/23, Brno, Žabovřesky, 61600, CZ Druh licence: nevýlučná Datum uzavření smlouvy: 11.08.2014 Datum zápisu smlouvy: 28.11.2014
(11) 304111 (73) PQ PARTNERS LIMITED, P.C. 1015, Nicosia, CY Nabyvatel: Simply You Pharmaceuticals a.s., Roháčova 188/37, Praha 3, 13000, CZ Druh licence: nevýlučná Datum uzavření smlouvy: 12.08.2014 Datum zápisu smlouvy: 27.11.2014	

- (11) 304707  
(73) Vysoká škola technická a ekonomická v Českých Budějovicích, České Budějovice, CZ  
Nabyvatel: DŘEVĚNÉ KONSTRUKCE s.r.o., Havlíčkova 447, Sedlčany, 26401, CZ

Druh licence: nevýlučná  
Datum uzavření smlouvy: 29.10.2014  
Datum zápisu smlouvy: 02.12.2014

### Zápis licenčních smluv do rejstříku užitečných vzorů pro nabyvatele

- (11) 21654  
(73) PQ PARTNERS LIMITED, P.C. 1015, Nicosia, CY  
Nabyvatel: Simply You Pharmaceuticals a.s., Roháčova 188/37, Praha 3, 13000, CZ  
Druh licence: nevýlučná  
Datum uzavření smlouvy: 12.08.2014  
Datum zápisu smlouvy: 27.11.2014

- (11) 22370  
(73) PQ PARTNERS LIMITED, P.C. 1015, Nicosia, CY  
Nabyvatel: Simply You Pharmaceuticals a.s., Roháčova 188/37, Praha 3, 13000, CZ  
Druh licence: nevýlučná  
Datum uzavření smlouvy: 12.08.2014  
Datum zápisu smlouvy: 27.11.2014

### ND1K

### První prodloužení doby platnosti užitečných vzorů

- (51) **B62D 7/00** (2006.01)  
**B62D 21/00** (2006.01)  
(11) 21701  
(21) 2010-23567  
(22) 03.12.2010  
(73) TATRA TRUCKS a.s., Kopřivnice, CZ  
(54) Uložení dvouramenné páky řízení u vozidel s páteřovým šasi
- (51) **A61G 7/05** (2006.01)  
**A61G 7/14** (2006.01)  
**A47C 21/00** (2006.01)  
(11) 21962  
(21) 2010-23553  
(22) 01.12.2010  
(73) PROMA REHA, s. r. o., Česká Skalice, CZ  
(54) Postranice lůžka s pomocným madlem
- (51) **C02F 11/12** (2006.01)  
**B03B 11/00** (2006.01)  
(11) 22015  
(21) 2011-23983  
(22) 24.02.2011  
(73) FONTANA R, s.r.o., Brno, CZ  
(54) Separátor obsahu sacích a tlakových vozů
- (51) **H04W 24/08** (2009.01)  
**H04W 12/00** (2009.01)  
**H04W 88/18** (2009.01)  
(11) 22039  
(21) 2010-23693  
(22) 23.12.2010  
(73) Access IT, s.r.o., Česká Lípa - Dolní Libchava, CZ  
(54) Zařízení pro detekci nelegálního odposlechu v síti GSM a UMTS
- (51) **C02F 1/38** (2006.01)  
**B01D 33/06** (2006.01)  
(11) 22362  
(21) 2011-24207  
(22) 13.04.2011  
(73) FONTANA R, s.r.o., Brno, CZ  
(54) Upevňovací a těsnicí spoj filtračních článků mikrosíťového filtru
- (51) **A61F 7/00** (2006.01)  
**A61F 7/02** (2006.01)  
**A61F 13/00** (2006.01)  
**A61L 15/44** (2006.01)  
(11) 22373  
(21) 2010-22888  
(22) 25.06.2010  
(73) ROYAL NATURAL MEDICINE, s.r.o. v likvidaci, Praha 6, Bubeneč, CZ  
(54) Vrstvená bandáž

- (51) **E02D 29/14** (2006.01)  
(11) 22390  
(21) 2011-23992  
(22) 28.02.2011  
(73) Kolektory Praha, a.s., Praha, CZ  
(54) Lehký únikový poklop pro kolektory
- (51) **G01F 1/05** (2006.01)  
**G01P 5/07** (2006.01)  
**G01P 5/00** (2006.01)  
**G01P 3/486** (2006.01)  
**G06M 1/272** (2006.01)  
**G06M 1/27** (2006.01)  
(11) 22622  
(21) 2010-23722  
(22) 29.12.2010  
(73) APATOR METRA s.r.o., Šumperk, CZ  
(54) Optický snímač otáček měřicího zařízení, zejména vodoměru
- (51) **B65D 81/38** (2006.01)  
(11) 22701  
(21) 2011-24150  
(22) 31.03.2011  
(73) 2K Energy s.r.o., Praha 2 - Vinohrady, CZ  
(54) Akumulační termoizolační nádrž pro teplotně citlivé médium
- (51) **A61G 5/04** (2013.01)  
**A61G 3/00** (2006.01)  
**A61G 5/04** (2006.01)  
(11) 23246  
(21) 2011-24316  
(22) 10.05.2011  
(73) E.C.Sys s.r.o., Vrchlabí, CZ  
(54) Elektronický obvod s bezpečnostním jištěním pro ovladače v multiprocessorových systémech, zejména v polohovacích zařízeních lůžek
- (51) **G01N 33/44** (2006.01)  
**G01N 11/04** (2006.01)  
**G01N 11/00** (2006.01)  
(11) 23388  
(21) 2011-23769  
(22) 07.01.2011  
(73) Univerzita Tomáše Bati ve Zlíně, Zlín, CZ  
(54) Stavebnicová testovací vstříkovací forma

## ND1K

### Druhé prodloužení doby platnosti užitečných vzorů

- |  |           |  |           |
|--|-----------|--|-----------|
| (51) <b>B64C 25/58</b>   | (2006.01) | (51) <b>A47G 23/02</b>   | (2006.01) |
| (11) 18034   |           | (11) <b>A47G 23/03</b>   | (2006.01) |
| (21) 2007-18854  |           | (21) <b>A47G 29/093</b>  | (2006.01) |
| (22) 30.05.2007  |           | (11) 18468   |           |
| (73) Vysoké učení technické v Brně Fakulta strojního inženýrství, Brno, CZ |           | (21) 2007-19531  |           |
| (54) Obrácený hydro-pneumatický tlumič nárazů                              |           | (22) 27.12.2007  |           |
|  |           | (73) DETESK s. r. o., Železný Brod, CZ   |           |
| (51) <b>B01J 2/22</b>  | (2006.01) | (54) Dočasný držák skleněných, porcelánových, keramických nebo popřípadě kovových nápojových servisů či nápojových souborů |           |
| (11) 18262   |           |  |           |
| (21) 2007-19404  |           |  |           |
| (22) 21.11.2007  |           |  |           |
| (73) Štěpánek Robert Ing., Brno, CZ  |           |  |           |
| (54) Svoboda Karel Ing., Brno, CZ  |           |  |           |
| (51) Válcový granulátor  |           |  |           |

## ND4Q

### První obnovy doby ochrany průmyslových vzorů

- (51) 10-06  
(11) 34974  
(21) 2010-38084  
(22) 11.02.2010  
(54) Zastávkový označnick

## ND4Q

### Druhé obnovy doby ochrany průmyslových vzorů

- |            |            |                 |                 |  |
|------------|------------|-----------------|-----------------|--|
| (51) 25-02 | (11) 32822 | (21) 2005-35678 | (22) 17.01.2005 | (54) Mříž ke stromkům  |
| (51) 10-06 | (11) 32823 | (21) 2005-35679 | (22) 17.01.2005 | (54) Zastávkový označnick s odpadkovým košem a nosičem jízdních řádů |
| (51) 25-02 | (11) 32824 | (21) 2005-35680 | (22) 17.01.2005 | (54) Zahrazovací sloupek   |
| (51) 09-09 | (11) 32826 | (21) 2005-35682 | (22) 17.01.2005 | (54) Odpadkový koš   |
| (51) 20-03 | (11) 32827 | (21) 2005-35683 | (22) 17.01.2005 | (54) Jednostranná desková plakátovací plocha                         |
| (51) 25-03 | (11) 32828 | (21) 2005-35684 | (22) 17.01.2005 | (54) Přístřešek  |
| (51) 25-03 | (11) 32920 | (21) 2005-35676 | (22) 17.01.2005 | (54) Hladká lavička z ohýbaného plechu                               |
| (51) 06-01 | (11) 33079 | (21) 2005-35931 | (22) 01.03.2005 | (54) Lavička   |
| (51) 09-09 | (11) 33081 | (21) 2005-35933 | (22) 01.03.2005 | (54) Odpadkový koš   |

## ND4Q

## Třetí obnovy doby ochrany průmyslových vzorů

- |                      |                                   |
|----------------------|-----------------------------------|
| (51) 08-08           | (51) 20-03                        |
| (11) 29414           | (11) 30297                        |
| (21) 1999-31816      | (21) 2000-32770                   |
| (22) 14.07.1999      | (22) 20.09.2000                   |
| (54) Blokovací prvek | (54) Dvoupanelový reklamní poutač |

## PD4A

## Převod práv a ostatní změny majitelů patentů

- |  |  |
|--|--|
| (11) 294078  | (11) 303275  |
| (21) 1999-3148   | (21) 2002-3470   |
| (73) GlaxoSmithKline Dungarvan Limited, Knockbrack, Dungarvan, Countz Waterford, IE  | (73) GlaxoSmithKline Dungarvan Limited, Knockbrack, Dungarvan, Countz Waterford, IE  |
| (11) 294078  | (11) 303275  |
| (21) 1999-3148   | (21) 2002-3470   |
| (73) GlaxoSmithKline Consumer Healthcare Investments (Ireland) (No.2) Limited, Knockbrack, Dungarvan, County Waterford, IE | (73) GlaxoSmithKline Consumer Healthcare Investments (Ireland) (No.2), Knockbrack, Dungarvan, County Waterford, IE         |
| (11) 294078  | (11) 303275  |
| (21) 1999-3148   | (21) 2002-3470   |
| (73) GlaxoSmithKline Consumer Healthcare Investments (Ireland) (No.2), Knockbrack, Dungarvan, County Waterford, IE         | (73) GlaxoSmithKline Consumer Healthcare Investments (Ireland) (No.2) Limited, Knockbrack, Dungarvan, County Waterford, IE |
| (11) 301155  | (11) 304029  |
| (21) 2001-897  | (21) 2012-446  |
| (73) Henkel Loctite Corporation, Wilmington, DE, US  | (73) JAP TRADING, s. r. o., Bystřice, CZ   |
|  | (11) 304697  |
|  | (21) 2005-498  |
|  | (73) OaxiS Trade Company s.r.o., Vranov, CZ  |

## PD1K

## Převod práv a ostatní změny majitelů užitných vzorů

- |   |   |
|---|---|
| (11) 21778  | (11) 24101                                      |
| (21) 2010-23699   | (21) 2012-25876                                 |
| (73) Jakubková Dita Ing., Říčany, CZ                              | (73) SAHOS a.s., Pištín, CZ                     |
| (11) 23697  | (11) 25692                                      |
| (21) 2011-24787   | (21) 2013-27310                                 |
| (73) STAVOKLIMA s.r.o., České Budějovice - České Budějovice 3, CZ | (73) EKO cement s.r.o., Praha 1, Nové Město, CZ |
| (11) 23829  |   |
| (21) 2012-25875   |   |
| (73) SAHOS a.s., Pištín, CZ                                       |   |

## QA9A

## Nabídka licence

- |   |
|---|
| (73) Mendelova univerzita v Brně, Brno, CZ  |
| (11) 304895   |
| (54) Zařízení pro regulaci a stabilizaci hladiny vody v malých vodních nádržích a rybnících |

### Zamítnuté a částečně zamítnuté přihlášky ochranných známek před zveřejněním

Kapitola obsahuje údaje o rozhodnutích o přihláškách ochranných známek, u kterých byly na základě provedeného věcného průzkumu shledány Úřadem důvody pro zamítnutí přihlášky ochranné známky podle ustanovení § 4 nebo 6 zákona č. 441/2003 Sb. Na základě toho Úřad vydal rozhodnutí o zamítnutí přihlášky podle ustanovení § 22 zákona č. 441/2003 Sb., a to pro celý seznam výrobků a služeb nebo pro jeho část. Údaje o výsledku rozhodnutí (zamítnutí přihlášky, částečně zamítnutí přihlášky) jsou uvedeny za datem právní moci rozhodnutí pod INID kódem (583) s názvem "Datum právní moci rozhodnutí/výsledek rozhodnutí".

(210) **O-500837**  
(540)



(583) 22.11.2014/NABYTÍ P.M. - ZAMÍTNUTÍ PŘIHLÁŠKY

(210) **O-502678**  
(540)

**POGO**

(583) 26.11.2014/NABYTÍ P.M. - ČÁSTEČNĚ ZAMÍTNUTÍ PŘIHLÁŠKY

(210) **O-503792**  
(540)



(583) 25.11.2014/NABYTÍ P.M. - ČÁSTEČNĚ ZAMÍTNUTÍ PŘIHLÁŠKY

(210) **O-503887**  
(540)

**CLOUD OFFICE**

(583) 19.11.2014/NABYTÍ P.M. - ZAMÍTNUTÍ PŘIHLÁŠKY

(210) **O-504933**  
(540)

**LEVNÉ ELEKTRO**

(583) 19.11.2014/NABYTÍ P.M. - ZAMÍTNUTÍ PŘIHLÁŠKY

(210) **O-505324**  
(540)

**Kozí farma Hradčany**

(583) 16.11.2014/NABYTÍ P.M. - ČÁSTEČNĚ ZAMÍTNUTÍ PŘIHLÁŠKY

(210) **O-507030**  
(540)

**University Band Contest**

(583) 18.11.2014/NABYTÍ P.M. - ČÁSTEČNĚ ZAMÍTNUTÍ PŘIHLÁŠKY

(210) **O-507164**

(540) **MISS MORAVSKOSLEZSKÝ KRAJ**

(583) 24.11.2014/NABYTÍ P.M. - ZAMÍTNUTÍ PŘIHLÁŠKY

(210) **O-507489**

(540)

**X-TREME**

(583) 21.11.2014/NABYTÍ P.M. - ZAMÍTNUTÍ PŘIHLÁŠKY

(210) **O-508902**

(540)



(583) 16.11.2014/NABYTÍ P.M. - ZAMÍTNUTÍ PŘIHLÁŠKY

(210) **O-508904**

(540)



(583) 16.11.2014/NABYTÍ P.M. - ZAMÍTNUTÍ PŘIHLÁŠKY

(210) **O-508906**

(540)



(583) 16.11.2014/NABYTÍ P.M. - ZAMÍTNUTÍ PŘIHLÁŠKY



(210) O-510857  
(540)



(583) 24.11.2014/NABYTÍ P.M. - ČÁSTEČNÉ ZAMÍTNUTÍ PŘIHLÁŠKY

---

### Přehled zveřejněných přihlášek ochranných známek

Přihlášky ochranných známek, které byly na základě výsledků formálního a věcného průzkumu provedeného Úřadem shledány schopné zápisu do rejstříku ochranných známek, jsou obsaženy v této kapitole. Důležitou právní skutečností je, že zveřejněním přihlášky ochranné známky v této kapitole Věstníku (§ 23 zákona č. 441/2003 Sb.) začíná běžet zákonná tříměsíční lhůta pro podání námitek podle ustanovení § 25 zákona č. 441/2003 Sb.

Číselný přehled											
O-502678	O-503792	O-504690	O-505324	O-506662	O-507030	O-508791	O-509562	O-510244	O-510653	O-510857	O-511636
O-511718	O-512155	O-512164	O-512321	O-512562	O-512658	O-512942	O-513038	O-513039	O-513040	O-513126	O-513132
O-513133	O-513208	O-513213	O-513214	O-513222	O-513223	O-513228	O-513238	O-513305	O-513396	O-513397	O-513404
O-513412	O-513729	O-513745	O-513747	O-513748	O-513749	O-513750	O-513752	O-513753	O-513758	O-513807	O-513824
O-513825	O-513832	O-513833	O-513914	O-513918	O-513928	O-513929	O-513935	O-513937	O-513944	O-513945	O-513948
O-513977	O-514092	O-514189	O-514209	O-514210	O-514217	O-514219	O-514220	O-514221	O-514222	O-514299	O-514301
O-514302	O-514307	O-514332	O-514444	O-514445	O-514456	O-514457	O-514460	O-514468	O-514469	O-514526	O-514688
O-514692	O-514693	O-514694	O-514699	O-514703	O-514741	O-514756	O-514757	O-514762	O-514788	O-514798	O-515019
O-515038	O-515060	O-515166	O-515184	O-515394	O-515491	O-515492	O-515520	O-515547	O-515548	O-515549	O-515568
O-515714	O-515753	O-515754	O-515759	O-515987	O-515992	O-516009	O-516150	O-516215	O-516216	O-516254	O-516318
O-516444	O-516564	O-516654	O-517045	O-517104	O-517284	O-517285	O-517454	O-517455	O-517458	O-517462	O-517463
O-517471	O-517472	O-517474	O-517475	O-518000							

## Zveřejněné přihlášky ochranných známek

(210) **O-502678**

(220) 18.03.2013

(320) 18.03.2013

(511) 28

(540)

**POGO**

(510) (28) sportovní náčiní, vybavení a potřeby v rámci této třídy – s výjimkou skateboardů, surfovacích prken, lyží a vodních lyží, vč. dílů a příslušenství k těmto výrobkům.

(730) **KAMO obchodní společnost, s.r.o.**, Částkov 132, 68714, CZ

(210) **O-503792**

(220) 23.04.2013

(320) 23.04.2013

(511) 35, 41

(540)



(510) (35) zprostředkování obchodu s výrobky ve třídách 1 až 34, poradenství v oblasti marketingu; (41) vydavatelská a nakladatelská činnost.

(730) **Tělovýchovná jednota Sokol Plzeň - Hradiště, o.s.**, Plzeňská cesta 27/101, Plzeň 2, 32600, CZ

(740) PatentCentrum Sedláč & Partners s.r.o., Husova 5, České Budějovice, 37001

(210) **O-504690**

(220) 24.05.2013

(320) 07.02.2013

(511) 9

(540)

**GLASS**

(510) (9) počítačový hardware, periferní zařízení počítačů, přenosná periferní zařízení počítačů, periferní zařízení pro mobilní přístroje pro komunikaci, přenosná periferní zařízení pro mobilní přístroje pro komunikaci, počítačový hardware pro dálkový přístup a přenos údajů, periferní zařízení počítačů pro dálkový přístup a přenos údajů, periferní zařízení pro mobilní přístroje pro komunikaci pro dálkový přístup a přenos údajů, počítačový hardware pro zobrazování údajů a videa, periferní zařízení počítačů pro zobrazování údajů a videa, periferní zařízení pro mobilní přístroje pro komunikaci pro zobrazování údajů a videa, počítačový software.

(730) **Google Inc.**, 1600 Amphitheatre Parkway, Mountain View, 94043, CA, US

(740) Čermák a spol., Mgr. Ondřej Čerych, Elišky Peškové 15/735, Praha 5, 15000

(210) **O-505324**

(220) 17.06.2013

(320) 17.06.2013

(511) 41

(540)

**Kozí farma Hradčany**

(510) (41) sportovní a kulturní aktivity, organizace a provozování kulturních a sportovních akcí, služby pro oddech a rekreaci, organizování pěší turistiky a cykloturistiky, provozování letních a zimních sportovních areálů, půjčování sportovních zařízení, potřeb a vybavení.

(730) **Polabské mlékárny, a.s.**, Dr. Kryšpína 510, Poděbrady, 29016, CZ

(740) Rott, Růžička & Guttman Patentové, známkové a advokátní kanceláře, JUDr. Michal Růžička, CSc., Vinohradská 37, Praha 2, 12000

(210) **O-506662**

(220) 09.08.2013

(320) 09.08.2013

(511) 9, 14, 16, 21, 25, 28, 34

(540)

**Pražská informační služba**

(510) (9) magnetofony, audio-video kazety, gramofony, gramofonové desky; (14) bižuterie; (16) plakáty, tiskoviny, knihy, periodika, pohlednice, časopisy, mapy, stravenky; (21) skleněné, porcelánové a kameninové zboží; (25) trička, mikiny; (28) loutky; (34) potřeby pro kuřáky, popelníky.

(730) **Pražská informační služba**, Arbesovo náměstí 70/4, Praha 5, 15000, CZ

(740) JUDr. František Schulmann, advokát, Valentinská 92/3, Praha 1, 11000

(210) **O-507030**

(220) 26.08.2013

(320) 26.08.2013

(511) 25

(540)

**University Band Contest**

(510) (25) oblečení.

(730) **Stavovská unie studentů Ostrava o.s.**, Hladnovská 1433/22, Ostrava, 70200, CZ

(210) **O-508791**

(220) 01.11.2013

(320) 01.11.2013

(511) 41, 42, 44

(540)



(510) (41) výchova, vzdělávání, kulturní aktivity; (42) vědecké a technologické služby a s nimi spojený výzkum a návrhy, průmyslové analýzy a výzkum; (44) lékařské služby, péče o hygienu a krásu osob.

(730) **Průchová Jiřina ak. mal.**, Kamelova 3260/1, Praha 10, 10600, CZ

(210) **O-509562**

(220) 28.11.2013

(320) 28.11.2013

(511) 25, 28, 32, 35, 41, 43, 44

(540)



(510) (25) sportovní obuv, svetry, bundy sportovní, čepice, oděvy nepromokavé; (28) nástroje na úpravu drnů pro golf, golfové hole, golfové rukavice, golfové vaky na kolečkách nebo bez koleček, míčky na hrani; (32) nápoje nealkoholické, nápoje iontové; (35) reklama, rozšiřování reklamních materiálů zákazníkům; (41) organizování sportovních soutěží, provozování sportovních zařízení, pronájem sportovních zařízení, s výjimkou dopravních prostředků, výuka, vyučování; (43) hotelové služby, rezervace hotelů, restaurace; (44) údržba trávníků.

(590) Barevná

(730) **RELMOST, a.s.**, Lánovská 1475, Vrchlabí, 54301, CZ

(740) Mgr. Ing. Jiří Hruš, Nad Vltavou 2161, Roztoky u Prahy, 25263

(210) **O-510244**

(220) 26.12.2013

(320) 26.12.2013

(511) 9, 35, 36, 37, 42

(540)

**STAVplan**

(510) (9) software; (35) obchodní činnost a management, obchodní administrativa, automatizované zpracování dat, vedení účetnictví, kancelářské práce, reklama; (36) realitní činnost, pronájem a správa nemovitostí, oceňování a odhady nemovitostí, tvorba rozpočtů staveb, oceňování staveb; (37) provádění staveb, jejich změn, rekonstrukcí, oprav, restaurování, údržovacích prací na nich a jejich odstraňování, stavebně-montážní služby, stavební dozor, poskytování stavebních informací, konzultace ve stavebnictví, inspekce stavebních projektů, servisní činnost (montáž, údržba, opravy) v oblasti počítačového vybavení - hardware, údržba nemovitostí, poradenská a konzultační činnost v oblasti stavebnictví; (42) projektová a inženýrská činnost ve výstavbě, poradenská a konzultační činnost v oblasti architektury, výzkum a vývoj v oblasti stavebnictví, výkon zeměměřičských činností, geodetické a kartografické práce, pasportizace objektů, geologické práce, průzkumy, odborné studie, posudky a diagnostické práce ve stavebnictví, posuzování stavební činnosti ve vztahu k životnímu prostředí, vizualizace staveb, statické návrhy a posouzení, energetické audity, konzultace v oblasti úspory energie, expertízy, design, činnost technických poradců v oblasti stavebnictví (služby techniků a inženýrů), tvorba, poskytování, instalace, aktualizace a údržba software, poradenství v oblasti software, konzultace v oblasti IT a webového designu, hosting webových stránek, tvorba a správa webových stránek, digitalizace dokumentů.

(730) **Šípek Jaroslav Ing.**, Lidická 34, Plzeň, 32300, CZ

(210) **O-510653**

(220) 17.01.2014

(320) 17.01.2014

(511) 9, 35, 37, 42

(540)

**SYSTEK SWHW**

(510) (9) přístroje vědecké, laboratorní, geodetické, optické, přístroje pro vážení, měření, signalizaci a kontrolu, zejména přístroje pro monitorování dopravních prostředků, signalizaci a řízení dopravy, automatické distributory, zejména pro výdej jízdenek, přístroje pro záznam, převod a reprodukci zvuku nebo obrazu, magnetické a optické nosiče informací, počítače všeho druhu a jejich periferní zařízení, software, součásti uvedených přístrojů; (35) obchodní zprostředkovatelství s výrobky uvedenými ve tř. 9, činnost propagační, inzertní a reklamní, marketing, franchising; (37) montáž, servis a opravy přístrojů uvedených ve třídě 9; (42) vývoj software, projektové a konstrukční práce, konzultační a poradenská činnost v oblasti vědeckých a technologických služeb a v

oblasti projektových a konstrukčních prací pro přístroje uvedené ve třídě 9 a v oblasti software.

(730) **SYSTEK SWHW, s.r.o.**, Kamenná 173/3, Brno, 63900, CZ

(740) Ing. Libor Markes, Grohova 145/54, Brno, 60200

(210) **O-510857**

(220) 24.01.2014

(320) 24.01.2014

(511) 12, 24, 25, 35, 39

(540)



(510) (12) auta; (24) metrážní textil; (25) obuv; (35) prodej aut, metrážního textilu a obuvi; (39) půjčování aut, dovoz a doprava oděvů, obuvi a kloboučnického zboží.

(730) **Brandejs Martin**, Nábřeží závodu Míru 1884, Pardubice, 53002, CZ

(210) **O-511636**

(220) 25.02.2014

(320) 25.02.2014

(511) 20, 25, 28

(540)



(510) (20) polštáře v rámci této třídy, pletené polštáře; (25) oděvy, obuv, kloboučnické zboží, pletené oblečení a doplňky, háčkové oblečení a doplňky, pletené nebo háčkové svetry, šaty, sukně, čepice, klobouky, šály, rukavice, bačkory, návleky, vesty, čelenky; (28) pletené/háčkové hračky.

(730) **Hájková Marcela Ing.**, Rozýnova 4/1984, Praha 6, 16900, CZ

(210) **O-511718**

(220) 28.02.2014

(320) 28.02.2014

(511) 29

(540)

**LIGHTLIFE**

(510) (29) sýrové speciality.

(730) **BEL Sýry Česko a.s.**, Pražská 218, Želetava, 67526, CZ

(740) Rott, Růžička & Guttman, patentové a známkové kanceláře, JUDr. Michal Růžička, Vinohradská 37, Praha 2, 12000

(210) **O-512155**

(220) 18.03.2014

(320) 18.03.2014

(511) 9, 35, 38, 41, 42

(540)

**English Me!**

(510) (9) počítačový software, přístroje pro vyučování, nosiče informací, zvuku a/nebo obrazu všeho druhu v rozsahu třídy 9, elektronické publikace; (35) inzertní, reklamní a propagační služby, maloobchodní a velkoobchodní služby s uvedeným zbožím, poradenství týkající se maloobchodní a velkoobchodní činnosti s počítačovým softwarem, elektronikou a multimédií, sběr údajů do počítačových databází a seřazování údajů v počítačových databázích, vedení kartoték v počítači, zprostředkování obchodu se softwarem, poskytování uvedených služeb prostřednictvím komunikačních médií, elektronické pošty, SMS zpráv, počítačových sítí nebo Internetu; (38) telekomunikační, datové a hlasové služby, služby datové sítě, poskytování, šíření a výměna informací prostřednictvím veřejných datových sítí, například Internetu, kabelových, bezdrátových nebo satelitních sítí, služby připojení a přístupu k datovým a informačním sítím, například Internetu, pronájem informačních a komunikačních míst; (41) výchova, vzdělávání, zábava, sportovní a kulturní aktivity, výuka jazyků, informace o vzdělávání a možnostech zábavy, organizování, poskytování uvedených služeb prostřednictvím komunikačních médií, elektronické pošty, SMS zpráv, počítačových sítí nebo Internetu; (42) počítačové programování, tvorba počítačového softwaru, návrh softwaru, obnovování počítačových databází, webové stránky (tvorba a správa), poradenství v oblasti počítačového softwaru, výzkum a vývoj v oblasti softwaru, servis a aktualizace počítačových programů, zhotovování kopií počítačových programů, instalace počítačových programů, analýza softwaru, diagnostikování a testování softwaru, hostingové služby, hosting software, webové služby (software), vytváření a udržování počítačových webových stránek pro zákazníky, hostování na počítačových webových stránkách, převod a konverze údajů a dokumentů z fyzických médií na elektronická média, grafický a průmyslový design, navrhování obalů, poskytování uvedených služeb prostřednictvím komunikačních médií, elektronické pošty, SMS zpráv, počítačových sítí nebo Internetu.

(590) Barevná

(730) **Vitware s.r.o.**, Náměstí 17. listopadu 1235, Přelouč, 53501, CZ

(740) Ing. Pavel Nádvořník s.r.o., Sokola Tůmy 1099/1, Ostrava- Mariánské Hory, 70900

(210) **O-512164**

(220) 18.03.2014

(320) 18.03.2014

(511) 35, 36, 39

(540)



(510) (35) průzkum a vyhodnocování obchodní činnosti, činnost organizačních a ekonomických poradců, poradenství v oblasti prodeje a nákupu dopravních podniků a prostředků, zprostředkování obchodu pro třetí strany, pomoc při řízení podniku a obchodní činnosti, konzultační činnost pro obchodní účely, informační a poradenská činnost v oblasti služeb, propagační činnost, vypracování odborných stanovisek, podnikatelské poradenství, analýzy nákladů, marketingové studie, reklama, organizování výstav, účetnictví, marketingové služby, franšizing, zprostředkovatelská

činnost se službami v rámci této třídy, dovoz a vývoz zboží (agentury); (36) celní služby, celní deklarace, dopravní pojištění, zprostředkování pojištění, zejména přepravních pojištění, zprostředkovatelská činnost se službami v rámci této třídy; (39) logistika v dopravě, doprava vnitrostátní i mezinárodní, automobilová doprava, nákladní doprava, kamiónová doprava, železniční doprava, lodní doprava, spedice, spediční služby, zasílatelství, balení a skladování zboží, přeprava a uskladnění odpadu, doručovací služby, organizování cest, pronájem dopravních vozidel, pronájem garáží, pronájem parkovacích ploch, pronájem skladovacích kontejnerů, dopravní informace, informace o skladování, kurýrní služby, konzultační a poradenská činnost v oblasti dopravních, přepravních, skladovacích a logistických služeb, zprostředkovatelská činnost se službami v rámci této třídy.

(590) Barevná

(730) **Charles Bridge Prague a.s.**, Thunovská 179/12, Praha 1 - Malá Strana, 11800, CZ

(210) **O-512321**

(220) 24.03.2014

(320) 24.03.2014

(511) 35, 41, 43

(540)



(510) (35) reklama, propagace a inzercce všemi druhy médií, marketing; (41) provozování zařízení sloužících k zábavě, vzdělávání, poskytování výchovně-zábavních, školicích, pracovních a klubových služeb (klubová činnost), pořádání recepcí a cateringových akcí (služby zábavy); (43) poskytování stravovacích a ubytovacích služeb, zejména v hotelích, penzionech, restauracích, kavárnách, barech, nočních klubech, bistrech a zařízeních rychlého občerstvení, catering.

(590) Barevná

(730) **SYRMAX s.r.o.**, Žitná 1670/5, Praha 1 - Nové Město, 11000, CZ

(740) Ing. Francis Jupa, Měchenická 2554/4, Praha 4 - Spořilov II, 14100

(210) **O-512562**

(220) 02.04.2014

(320) 02.04.2014

(511) 5, 30, 35

(540)



(510) (5) doplňky výživové, lecitin (potravinové doplňky), léčivé rostliny, potravinové doplňky z droždí, potravinové doplňky z pšeničných klíčků; (30) anýz (koření), aromatické přípravky do potravin, badyán, bylinky zahradní konzervované, čatni (indické směsi), droždí, glukóza pro kulinářské účely, hořčice, hořčicová moučka, hřebíček (koření), chaluhu (koření), chuťové přísady, kari (koření), koření, kurkuma, kvasinky, kvasnice, kypřicí prášek, lékořice (cukrovinky), maltosa (sladový cukr), látky na zjemnění masa pro domácnost, med, melasový sirup, mouka kukuřičná, muškátové ořechy, nové koření, ocet, paprika (koření), pepř,

škrobovitě potraviny, sirup melasový, skořice (koření), přírodní sladidla, šafrán (koření), vanilka (příchut'), zázvor (koření); (35) aktualizování reklamních materiálů, analýzy nákladů, aranžování výkladů, dodavatelské služby pro třetí osoby (nákup výrobků a služeb pro jiné podniky), komerční správa licencí na výrobky a služby ostatních, marketing, marketingové studie, pomoc při řízení obchodní činnosti, organizování výstav komerčních nebo reklamních, prezentace výrobků v komunikačních médiích pro účely maloobchodu, produkce (výroba) reklamních filmů, pronájem reklamních materiálů, pronájem reklamních ploch, předvádění zboží, reklama (propagace), rozhlasová reklama, televizní reklama.

(730) **Davídkovo koření s.r.o.**, F. Čejky 427, Frýdek - Místek, 73801, CZ

(210) **O-512658**

(220) 07.04.2014

(320) 07.04.2014

(511) 29, 30

(540)



(510) (29) maso a masné výrobky, mléčné výrobky a jejich náhrady, ptačí vejce a vaječné výrobky, ryby, plody moře a měkkýši, zpracované ovoce, houby a zelenina (včetně ořechů a luštěnin), hotová jídla na bázi masa, ryb, drůbeže a zvěřiny, polévky a vývary, polotovary, jako masové polotovary, sýrové a zeleninové polotovary, jídla rychlého občerstvení, jako bramborové hranolky, krokety a podobné výrobky z brambor v rámci této třídy, smažený sýr; (30) hotová jídla na bázi těstovin a rýže, jídla rychlého občerstvení, jako pizzy, sůl, chuťové přísady, ochucovadla, pekárenské výrobky, cukrovinky, čokoláda a zákusky, cukr, přírodní sladidla, sladké polevy a náplně, výrobky z včelích produktů v rámci této třídy, led, zmrzlina, mražené jogurty (zmrzlina), pochutiny, a to koření, káva a čaj.

(730) **Bradová Markéta BSc.**, Komorní Hrádek 304, Choceřady, 25724, CZ

(210) **O-512942**

(220) 16.04.2014

(320) 16.04.2014

(511) 39, 41, 43

(540)

### Pyratine.cz

(510) (39) autobusová doprava, automobilová doprava, cestování (rezervace -), doprava, doprava (letecká -), doprava (lodní -), doprava (železniční -), doprovázení turistů, jízda výletní lodí, koně (pronájem -), osobní doprava, přeprava turistů rezervace (cestování -); (41) praktické cvičení, dálkové studium, dětské jesle a školky, divadelní představení, filmová studia, filmová tvorba, filmové projekce, fotografování, digitální zpracování obrazu, elektronické publikování, informace o možnostech rekreace, informace o možnostech rozptýlení, informace o možnostech zábavy, informace o výchově a vzdělávání, internální školy, výchovně zábavné klubové služby, organizování a vedení kongresů, organizování a vedení kolokvií, organizování a vedení konferencí, organizování a vedení seminářů, organizování nebo vedení vzdělávacích výstav, poradenství pro volbu povolání, pořádání a řízení pracovních setkání, organizování soutěží, organizace a pořádání koncertů, pořádání a řízení školení, instruktážní výcvik, vzdělávání, služby v oblasti grafické úpravy, jiné než pro reklamní účely, školství, tělesná výchova, výroba divadelních a/nebo jiných představení, vzdělávací informace, vzdělávání (výchovné služby), zkoušení, přezkoušení; (43) automaty (rychlé občerstvení), bufety, hotelové služby, hotely (rezervace -), jídelny (závodní -), kempy (provozování -), noclehárny (turistické -), poskytování přechodného ubytování, prázdninové tábory (ubytovací služby -), pronajímání jednacích místností, provoz hotelového ubytování, provozování kempů, přechodné ubytování (rezervace), půjčování stanů, půjčování židlí, stolů, prostírání,

nápojového skla, tábory prázdninové (ubytovací služby -), turistické noclehárny, ubytovací služby (hotely, penziony).

(730) **Kučerová Lenka**, K Netlukám 1472/6, Praha 10 - Uhřetěves, 10400, CZ

(740) **Mgr. Dalibor Franz**, Římská 1276/36, Praha 2, 12000

(210) **O-513038**

(220) 22.04.2014

(320) 22.04.2014

(511) 35, 36, 37

(540)

### Rezidence Čámovka

(510) (35) reklamní činnost a služby týkající se reklamy, propagační činnost, zprostředkovatelská činnost v oblasti reklamy; (36) developerská činnost v oblasti výkupu pozemků a prodeje a pronájmu bytů a budov, realitní činnost, správa nemovitostí, prodej a pronájem nemovitostí, zprostředkování prodeje nemovitostí, obchodování s nemovitostmi, investorská činnost v oblasti výstavby, činnost finančních poradců; (37) developerská činnost v oblasti stavebnictví, stavebnictví, stavitelství, rekonstrukce, stavební úpravy interiérů.

(730) **EXPO-HIGHTS, s.r.o.**, Lužná 716/2, Praha 6 - Vokovice, 16000, CZ

(210) **O-513039**

(220) 22.04.2014

(320) 22.04.2014

(511) 35, 36, 37

(540)

### Čámovka

(510) (35) reklamní činnost a služby týkající se reklamy, propagační činnost, zprostředkovatelská činnost v oblasti reklamy; (36) developerská činnost v oblasti výkupu pozemků a prodeje a pronájmu bytů a budov, realitní činnost, správa nemovitostí, prodej a pronájem nemovitostí, zprostředkování prodeje nemovitostí, obchodování s nemovitostmi, investorská činnost v oblasti výstavby, činnost finančních poradců; (37) developerská činnost v oblasti stavebnictví, stavebnictví, stavitelství, rekonstrukce, stavební úpravy interiérů.

(730) **EXPO-HIGHTS, s.r.o.**, Lužná 716/2, Praha 6 - Vokovice, 16000, CZ

(210) **O-513040**

(220) 22.04.2014

(320) 22.04.2014

(511) 35, 36, 37

(540)



(510) (35) reklamní činnost a služby týkající se reklamy, propagační činnost, zprostředkovatelská činnost v oblasti reklamy; (36) developerská činnost v oblasti výkupu pozemků a prodeje a pronájmu bytů a budov, realitní činnost, správa nemovitostí, prodej a pronájem nemovitostí, zprostředkování prodeje nemovitostí, obchodování s nemovitostmi, investorská činnost v oblasti výstavby, činnost finančních poradců; (37) developerská činnost v oblasti stavebnictví, stavebnictví, stavitelství, rekonstrukce, stavební úpravy interiérů.

(730) **EXPO-HIGHTS, s.r.o.**, Lužná 716/2, Praha 6 - Vokovice, 16000, CZ

(210) **O-513126**

(220) 24.04.2014

(320) 24.04.2014

(511) 30

(540)

### MADISON CLASSINO

(510) (30) pečivo a cukrovinky s čokoládou a bez čokolády, sušenky s čokoládou a bez čokolády, cookies s čokoládou a bez čokolády, oplatky a oplatkové sušenky s čokoládou a bez čokolády, mouka a obilninové přípravky.

(730) **Kaufland Warenhandel GmbH & Co. KG**, Rötelstrasse 35, 74172 Neckarsulm, DE

(740) Traplová Hadr Kubát, advokátní a patentová kancelář, Mgr. Jana Šuranová Traplová, Přístavní 24, Praha 7, 17000

(210) **O-513132**

(220) 25.04.2014

(320) 25.04.2014

(511) 32, 39

(540)

### KARIN

(510) (32) sirupy a jiné přípravky ke zhotovování nápojů; (39) doprava, balení a skladování zboží.

(730) **COOP Družstvo HB**, U Rajske zahrady 1912/3, Praha 3 - Žižkov, 13000, CZ

(210) **O-513133**

(220) 25.04.2014

(320) 25.04.2014

(511) 32, 35, 39

(540)

### KOPÁK

(510) (32) piva; (35) propagační činnost, reklama; (39) doprava, balení a skladování zboží.

(730) **COOP Družstvo HB**, U Rajske zahrady 1912/3, Praha 3 - Žižkov, 13000, CZ

(210) **O-513208**

(220) 28.04.2014

(320) 28.04.2014

(511) 35, 36, 41

(540)

### ODIT

(510) (35) obchodní management a podnikové poradenství, podnikatelské poradenství, personální poradenství, provozní audit, produkce (výroba) reklamních filmů, psychologické testování pro výběr zaměstnanců; (36) finanční poradenství, oceňování majetku; (41) činnost vzdělávací agentury, školení, pořádání a řízení školení, vyučování, vzdělávání, vzdělávací informace, výuka jazyků, příprava k přijímacím zkouškám na vysoké školy, organizování seminářů a konferencí, vzdělávání prostřednictvím Internetu.

(730) **Drápák Filip Ing.**, Stýblova 36, Praha 4 - Chodov, 14900, CZ

(210) **O-513213**

(220) 28.04.2014

(320) 28.04.2014

(511) 9, 16, 35, 36, 38, 42

(540)

### POSDEE

(510) (9) počítačový software, a to software pro osobní počítače, zejména pak stolní počítače, notebooky, ultrabooky, software pro mobilní zařízení, zejména pak pro mobilní telefony, chytré telefony a tablety, software pro jednoúčelová zařízení, pro čipové karty, software spojovací a telekomunikační zařízení určená pro příjem a přenos informací, a to Smart TV, software pro vyhledávání zboží, služeb a kontaktů, software pro plánování a řízení marketingových kampaní, software pro prodej a zprostředkování prodeje zboží a služeb, software pro prezentaci výrobků a služeb, software pro vytváření sociálních sítí, software pro zabezpečení citlivých informací, software pro autentizaci a autorizaci uživatelů, realitní software, zejména pak vyhledání a zprostředkování prodeje realit, software pro komunikaci dvou a více subjektů prostřednictvím sítě Internet; (16) dárkové a slevové poukazy (tiskárenské výrobky), tištěné průkazy firem, tiskoviny, zejména pak reklamní, drobné reklamní předměty zahrnuté v této třídě, plastické obaly zahrnuté v této třídě, tištěné čárové 1D a 2D kódy; (35) zprostředkovatelská činnost v oblasti obchodu a obchodních služeb s uvedenými výrobky ve tř. 9 a 16, marketing, propagační činnost týkající se marketingových a věrnostních programů, zprostředkování obchodních a komerčních informací prostřednictvím

webových, mobilních aplikací a aplikací jim podobných, poskytování obchodních a inzertních informací prostřednictvím informačních stránek a odkazového materiálu, analýzy obchodních aktivit, analýzy chování uživatelů (marketingové služby), analýza webového obsahu a textů (marketingové služby); (36) poskytování informací, vč. informací z odkazových materiálů, týkajících se nabídky realit nemovitostí, poskytování realitních služeb podporujících nabídku, prodej, pronájem nebo výměnu nemovitostí, zprostředkování smluv týkajících se nemovitostí; (38) poskytování služeb elektronických komunikací, poskytování klientského uživatelského rozhraní pro komunikaci více osob prostřednictvím počítačové sítě prostřednictvím serveru, zejména Internetu; (42) analýza, návrh a vývoj software a hardware, pronájem softwarových a hardwarových prostředků k získání informací v počítačových sítích pro další zpracování.

(730) **POSDEE ČESKÁ REPUBLIKA s.r.o.**, Plzeňská 1270/97, Praha 5 - Košíře, 15000, CZ

(210) **O-513214**

(220) 28.04.2014

(320) 28.04.2014

(511) 9, 35, 36, 38

(540)



(510) (9) počítačový software, a to software pro osobní počítače, zejména pak stolní počítače, notebooky, ultrabooky, software pro mobilní zařízení, zejména pak pro mobilní telefony, chytré telefony a tablety, software pro jednoúčelová zařízení pro čipové karty, software spojovací a telekomunikační zařízení určená pro příjem a přenos informací, a to Smart TV, software pro vyhledávání zboží, služeb a kontaktů, software pro plánování a řízení marketingových kampaní, software pro prodej a zprostředkování prodeje zboží a služeb, software pro prezentaci výrobků a služeb, software pro vytváření sociálních sítí, software pro zabezpečení citlivých informací, software pro autentizaci a autorizaci uživatelů, realitní software, zejména pak vyhledání a zprostředkování prodeje realit, software pro komunikaci dvou a více subjektů prostřednictvím sítě Internet; (35) zprostředkovatelská činnost v oblasti obchodu a obchodních služeb s uvedenými výrobky ve tř. 9 a 16, marketing, propagační činnost týkající se marketingových a věrnostních programů, zprostředkování obchodních a komerčních informací prostřednictvím webových, mobilních aplikací a aplikací jim podobných, poskytování obchodních a inzertních informací prostřednictvím informačních stránek a odkazového materiálu, analýzy obchodních aktivit, analýzy chování uživatelů (marketingové služby), analýza webového obsahu a textů (marketingové služby); (36) poskytování informací a informací z odkazových materiálů, týkajících se nabídky realit nemovitostí, poskytování realitních služeb podporujících nabídku, prodej, pronájem nebo výměnu nemovitostí, zprostředkování smluv týkajících se nemovitostí; (38) poskytování služeb elektronických komunikací, poskytování klientského uživatelského rozhraní pro komunikaci více osob prostřednictvím počítačové sítě prostřednictvím serveru, zejména Internetu.

(730) **POSDEE ČESKÁ REPUBLIKA s.r.o.**, Plzeňská 1270/97, Praha 5 - Košíře, 15000, CZ

(210) **O-513222**

(220) 29.04.2014

(320) 29.04.2014

(511) 35, 41, 43, 45

(540)



(510) (35) propagační, reklamní a inzertní činnost; (41) výchova, vzdělávání, zábava, provoz mateřské školky, dětské jesle a školky prázdninové tábory (výchovně-zábavné služby), školství, vyučování, vzdělávání, hlídací koutky (zábavné služby), speciální předškolní výchova a vzdělávání dětí se zdravotním postižením, výuka cizích jazyků, sportovní činnost, kulturní akce, sportovní a kulturní aktivity, rozptýlení a rekreace, pořádání zábavních vzdělávacích a sportovních soutěží, tělesná výchova, pořádání divadelních představení, výchovná, vzdělávací a zábavná činnost, služby vzdělávací pro rozvoj duševních schopností osob a k upoutání pozornosti, provozování výchovně-vzdělávacích služeb na prázdninových táborech pro děti v rámci této třídy; (43) provozování ubytování a stravování pro denní dětské jesle a mateřské školky, zajišťování služeb v oblasti stravování a ubytování dětí, tábory prázdninové (služby stravování a ubytování); (45) osobní a sociální služby v této třídě, zejména hlídání dětí, hlídání dětí, doprovod dětí do mateřské školky nebo do školy.

(590) Barevná

(730) **Hlídací centrum SKŘÍTEK, o.s.**, Národní 3, Plzeň, 31200, CZ

(210) **O-513223**

(220) 29.04.2014

(320) 29.04.2014

(511) 4, 39, 40

(540)



(510) (4) paliva, dřevo jako palivo, dřevní štěpka jako palivo; (39) dopravní a logistické služby, doprava zboží, zasilatelství, logistické centrum, balení zboží, skladovací služby, nakládání, přeprava a vykládání zboží, dopravní informace, organizování dopravy; (40) zpracování materiálů, konečná úprava materiálů, zpracování dřeva, zpracování paliv, zpracování stavebních hmot, zpracování obalových materiálů, povrchová úprava materiálů, recyklace materiálů, informace v oblasti zpracování materiálů.

(730) **BETRIAN s.r.o.**, Berkova 1431/62, Brno - Královo Pole, 61200, CZ

(210) **O-513228**

(220) 29.04.2014

(320) 29.04.2014

(511) 35, 38, 39, 41, 42

(540)



(510) (35) propagační, reklamní a inzertní činnost, předvádění zboží, reklamní agentura, aktualizování reklamních materiálů, rozšiřování a zasilání reklamních materiálů, především letáků, prospektů, katalogů, periodických a neperiodických publikací, tiskovin a různých vzorků, vydávání reklamních textů, rozhlasová a televizní reklama, organizace a pořádání výstav ke komerčním a reklamním účelům, příprava elektronických pozvánek, prezentace uživatelů na stránkách World Wide Web v počítačové síti Internet, činnost organizačních a ekonomických poradců, ekonomické prognózy, komerční informační kancelář, systemizace informací do počítačové databáze, zprostředkovatelská činnost se službami uvedenými ve třídách 35 a 41 a výrobky uvedenými ve třídách 29, 30, 31, 32, 33, zprostředkovatelská činnost v oblasti marketingu, reklamy a inzerce, pomoc při řízení obchodní činnosti, služby a poradenství v obchodní činnosti, obchodní nebo podnikatelské informace, marketingové studie, organizační poradenství, zprostředkování obchodních kontaktů, provádění obchodních operací, komerční využití Internetu v oblastech komerčních internetových médií a vyhledávacích služeb, on-line inzerce, shromažďování, poskytování třídění; (38) komunikace prostřednictvím sítí vláknové optiky, telekomunikační služby, komunikace prostřednictvím počítačových terminálů, komunikace prostřednictvím rádia, komunikace prostřednictvím telefonu, počítačem řízený přenos dat a obrazu, poskytování přístupu do světových počítačových sítí, poskytování interaktivních on-line vývěsek pro přenos vzkazů mezi počítačovými uživateli, informace, elektronická pošta, informační kanceláře, počítačová komunikace, poskytování internetových diskusních fór, poskytování přístupu k databázím, přenos digitálních souborů, videokonferenční služby, zasilání zpráv, poradenství a konzultace vztahující se k výše uvedeným službám, provozování internetového portálu; (39) automobilová doprava, balení zboží, doručování balíků, dodávky zboží, doručovací a kurýrní služby, logistika v dopravě, pronájem mrazicích boxů, pronájem skladů, skladování výrobků uvedených ve třídách 30, 31, 32, 33, přeprava a doručování výrobků uvedených ve třídách 30, 31, 32, 33; (41) nakladatelství a vydavatelství periodických a neperiodických publikací v tištěné i elektronické podobě, zprostředkování výchovné a zábavní činnosti, zprostředkování kulturních a uměleckých akcí, setkání, výstav, soutěží a přednášek, činnost knižních klubů, tvorba pořadů pro rozhlasové a televizní vysílání, ediční činnost, publikační činnost, nahrávání nosičů zvukových nebo obrazově zvukových, půjčování nahraných zvukových a (nebo) obrazově zvukových záznamů, provozování on-line heren, zprostředkování služeb sloužících k zábavě a pobavení, spadajících do této třídy, zprostředkovatelská činnost se službami ve tř. 41, tvorba elektronických časopisů, periodik, knih, informace o výchově a vzdělání, korespondenční kurzy, koučink, organizování a vedení seminářů, organizování sportovních soutěží; (42) tvorba software, programování internetových databázových systémů a internetových aplikací, programování multimediálních aplikací, vytváření a modelování 3D animací, interaktivní a grafické programy (tvorba), tvorba multimediálních dokumentů, prezentací, aplikací, katalogů, konstrukce WWW prezentací a řešení WWW serverů, počítačové animace a vizualizace, programové projekty (tvorba), tvorba informačních databází, zprostředkovatelská činnost se službami ve třídě 42, digitalizace dokumentů.

(730) **MEDIA CAPITOL, a.s.**, Marešova 643/6, Praha 9, 19800, CZ

(210) **O-513238**

(220) 29.04.2014

(320) 29.04.2014

(511) 9, 35, 36, 38



(540)



(510) (9) počítačový software, a to software pro osobní počítače, zejména pak stolní počítače, notebooky, ultrabooky, software pro mobilní zařízení, zejména pak pro mobilní telefony, chytré telefony a tablety, software pro jednoúčelová zařízení, pro čipové karty, software spojovací a telekomunikační zařízení určená pro příjem a přenos informací, a to Smart TV, software pro vyhledávání zboží, služeb a kontaktů, software pro plánování a řízení marketingových kampaní, software pro prodej a zprostředkování prodeje zboží a služeb, software pro prezentaci výrobků a služeb, software pro vytváření sociálních sítí, software pro zabezpečení citlivých informací, software pro autentizaci a autorizaci uživatelů, realitní software, zejména pak vyhledání a zprostředkování prodeje realit, software pro komunikaci dvou a více subjektů prostřednictvím sítě Internet; (35) zprostředkovatelská činnost v oblasti obchodu a obchodních služeb s uvedenými výrobky ve tř. 9 a 16, marketing, propagační činnost týkající se marketingových a věrnostních programů, zprostředkování obchodních a komerčních informací prostřednictvím webových, mobilních aplikací a aplikací jim podobných, poskytování obchodních a inzertních informací prostřednictvím informačních stránek a odkazového materiálu, analýzy obchodních aktivit, analýzy chování uživatelů (marketingové služby), analýza webového obsahu a textů (marketingové služby); (36) poskytování informací a informací z odkazových materiálů týkajících se nabídky realit nemovitostí, poskytování realitních služeb podporujících nabídku, prodej, pronájem nebo výměnu nemovitostí, zprostředkování smluv týkajících se nemovitostí; (38) poskytování služeb elektronických komunikací, poskytování klientského uživatelského rozhraní pro komunikaci více osob prostřednictvím počítačové sítě prostřednictvím serveru, zejména Internetu.

(730) **POSDEE ČESKÁ REPUBLIKA s.r.o.**, Plzeňská 1270/97, Praha 5 - Košiče, 15000, CZ

(210) **O-513305**

(220) 02.05.2014

(320) 02.05.2014

(511) 3, 5, 10, 30, 32, 44

(540)

### Magistra-Buďte zdraví jako rybička

(510) (3) výrobky kosmetické a voňavkářské, mýdla včetně mýdel medicínálních, parfumerie, krémy, vonné oleje, deodoranty, emulze, vody, gely, mléka pro osobní kosmetickou potřebu, toaletní přípravky, vlasové a ústní vody, pasty, prášky a vodičky pro ošetřování vlasů jako kondicionéry, pomády, tužidla, spreje, přípravky pro ošetřování pokožky, kosmetické přípravky před opalováním, při opalování a po opalování, masážní krémy a emulze, regenerační krémy, gely a vody, zubní pasty; (5) výrobky farmaceutické, výrobky hygienické, léky, léčiva, léčivé byliny, čaje z léčivých bylin, pastilky, žvýkačky a cukrovinky s léčivými přísadami, dietetické, diabetické a posilující přípravky v rámci této třídy, vitamínové přípravky, minerální doplňky potravy, a to vše s léčebnými účinky, léčivé vody, masti a krémy pro farmaceutické účely nebo s léčivými účinky, koupele olejové k léčebným účelům, koupelové soli k léčebným účelům, kosmetické přípravky pro léčebné účely, zubní pasty k léčebným účelům, potraviny a nápoje pro batolata, mléko sušené pro kojenice, obvazový materiál, dezinfekční přípravky pro hygienické účely, lékárníčky včetně obsahu, proteiny pro lidskou potřebu, potravinové doplňky na bázi vejce, mléka, pylu a proteinů, ne pro lékařské účely, dětská výživa na bázi upravené zeleniny, ovoce, masa a ryb, dětská výživa na bázi obilnin; (10) prostředky zdravotnické techniky, zdravotnické potřeby, zejména ortopedické pomůcky, ortopedická obuv, protězy, bandáže, nádobky pro aplikaci a podávání léků, dětské lahve, dudlíky pro děti, ochranné pomůcky (pro zdravotnické účely); (30) čaje, nápoje na bázi čaje, sladový výtažek jako potravina; (32) minerální vody, šumivé nápoje a jiné nápoje nealkoholické, nápoje a šťávy ovocné, sirupy a jiné

přípravky k zhotovování nápojů; (44) lékárenství, služby lékárny v rámci této třídy, provozování lékáren, poradenství ve farmacii.

(730) **MAGISTRA a.s.**, Karlovo náměstí 319/3, Praha 2, 12000, CZ

(740) Rudolf Darník, Jupiterova 1186/10, Praha 114 - Uhřetěves, 10400

(210) **O-513396**

(220) 07.05.2014

(320) 07.05.2014

(511) 19, 35, 36, 37, 42

(540)



(510) (19) stavební materiály všeho druhu, montované rodinné domky a domy, přenosné domy, komerční objekty, vše spadající do třídy 19; (35) zprostředkovatelská činnost v oblasti obchodu, maloobchod - velkoobchod, export-import, internetový obchod, vše v oblasti stavební výroby, marketingová činnost a průzkum trhu zejména v oblasti investiční výstavby, organizační a ekonomické poradenství, pomoc při řízení obchodní činnosti, obchodní administrativy, kancelářské práce, propagace, inzerce, reklama a zprostředkování obchodních informací všemi druhy médií, výstavní činnost spadající do této třídy, zprostředkovatelská a poradenská činnost v uvedených oblastech; (36) činnost realitní kanceláře, nájem, pronájem, koupě, prodej a správa nemovitostí zařazených do této třídy, pronájem nebytových prostor pro komerční účely, investiční a developerská činnost, finanční služby v investiční výstavbě, poradenská a zprostředkovatelská činnost v uvedených oblastech; (37) stavební práce všeho druhu spadající do třídy 37, montáž, opravy a servis montovaných rodinných domků a komerčních objektů, přípravné a dokončovací práce pro stavby, údržba nemovitostí, zprostředkovatelská a poradenská činnost v uvedených oblastech; (42) projektová, inženýrská a designerská činnost v investiční výstavbě, příprava a vypracování technických návrhů, zprostředkovatelská, poradenská a obstaravatelská činnost v uvedených oblastech.

(730) **CANABA a.s.**, Štětškova 1001/5, Praha 4 - Nusle, 14000, CZ

(740) Ing. Michal Jupa, Na Baních 1385, Praha 5 - Zbraslav, 15600

(210) **O-513397**

(220) 07.05.2014

(320) 07.05.2014

(511) 35, 36, 41

(540)

### BUSSMARK

(510) (35) činnost organizačních a ekonomických poradců, reklama, propagace, inzerce prostřednictvím jakéhokoli média, marketing, dražby všeho druhu, pořádání výstav a veletrhů pro obchodní a reklamní účely, přehlídek, aukcí a obdobných akcí, zprostředkovatelská činnost v uvedených oborech, obchodní provozování činnosti aukčního centra; (36) zprostředkování obchodních kontaktů v oblasti prodeje a koupě nemovitostí, činnost účetních a daňových poradců, vedení účetnictví a daňové evidence, auditorská a znalecká činnost, oceňování majetku všeho druhu, finanční služby zařazené do této třídy, obstaravatelské služby v oblasti správy nemovitostí, zastavárenská činnost, odborné poradenství a zprostředkovatelská činnost v oblasti služeb uvedených v této třídě; (41) agenturní činnost v oblasti kultury a umění, pořádání kulturních produkcí, zábav a provozování zařízení sloužících k zábavě, výroba, rozmnožování, nahrávání a distribuce zvukových a zvukově-obrazových záznamů, zprostředkovatelská činnost, poradenství a konzultace v uvedených oblastech třídy 41.

(730) **Hora Miloš**, Bořivojova 745/85, Praha 3, 13000, CZ

(740) Ing. Michal Jupa, Na Baních 1385, Praha 5 - Zbraslav, 15600

(210) **O-513404**

(220) 07.05.2014

(320) 07.05.2014

(511) 29, 35, 40

(540)

### BURGERSTEAK DVOURUČÁK

(510) (29) drůbež (neživá), játra, játrová paštika, jedlé tuky, klobásy, salámy, párky, masové konzervy, koncentrované vývary, rybí konzervy, maso, konzervované maso, nasolené potraviny, polévky, slanina, šunka, uzeniny, zvěřina, hotová jídla v konzervách na bázi masa; (35) počítačové on-line maloobchodní a velkoobchodní služby s výrobky uvedenými ve třídě 29, pomoc při řízení obchodní činnosti, obchodní konzultace v oblasti distribuce zboží, zasilání katalogů, objednávky zboží, dovozní a vývozní kancelář, obchodní nebo podnikatelské poradenství, reklama, administrativní práce, organizování komerčních nebo reklamních výstav, zprostředkovatelská činnost v oblasti obchodu s výrobky uvedenými ve třídě 29, činnost ekonomických poradců, maloobchodní, velkoobchodní a elektronický prodej potravin, zejména masa a masných výrobků a hotových jídel, zprostředkování v oblasti nákupu a prodeje potravin a potravinářských surovin, poskytování obchodních informací, průzkumy trhu, předvádění výrobků, organizování a pořádání prodejních a reklamních akcí, automatizované i ruční zpracování dat; (40) zpracování masa a masných výrobků, uzení potravin, řeznictví, sušení a mražení potravin, zprostředkovatelská činnost v oblasti služeb uvedených ve třídě 40.

(730) **Kostecké uzeniny a.s.**, Kostelec 60, Kostelec, 58861, CZ

(740) Ing. Václav Kratochvíl, Husníkova 2086/22, Praha 13, 15800

(540)



(510) (16) papírové etikety k výrobkům, papírové obaly, kartónové obaly, fólie, pytle, tašky a sáčky z papíru pro balení výrobků, fólie, pytle, tašky a sáčky z umělých hmot pro balení výrobků; (18) chovatelské potřeby, a to vodítka, obojky, náhubky pro zvířata; (31) potrava pro zvířata, krmivo, granulované krmivo, posilující krmné přípravky pro zvířata, stelivo pro zvířata, výrobky zemědělské, zahradnické a lesní spadající do třídy 31; (35) maloobchodní, velkoobchodní a elektronický prodej potravy pro zvířata a chovatelských potřeb.

(730) **NOVIKO Animal Health s.r.o.**, R. Svobodové 1444, Milevsko, 39901, CZ

(740) Ing. Jiří Štělák, Šumberova 42, Praha 6, 16200

(210) **O-513412**

(220) 07.05.2014

(320) 07.05.2014

(511) 25, 41

(540)

**BEASTLOG**

(510) (25) čepice, kalhoty, legíny, oblečení, oděvy, oděvy tělocvičné, podprsenky, sportovní tílka, trička; (41) poskytování on-line hudby, bez možnosti stažení, poskytování on-line videí, bez možnosti stažení, služby osobního trenéra, texty (psaní textů) jiné než reklamní, texty (zveřejňování) kromě reklamních.

(590) Barevná

(730) **Dolejš David**, K Vodárnám 525, Karlík, 25229, CZ

(210) **O-513745**

(220) 21.05.2014

(320) 21.05.2014

(511) 29, 30, 32

(540)



*Tak chutná dobré ráno!*

(510) (29) maso, ryby, drůbež a zvěřina, masové výtažky, ovoce a zelenina konzervované, sušené a zavažené, želé, džemy a marmelády, kompoty, mléčné výrobky a mléko, vejce, oleje a tuky jedlé, zpracovaná sója; (30) káva, čaj, kakao, kávové náhražky, med, cukr, sirup melasový, rýže, tapioka, ságo, droždí pro kynutí, pečivo, cukrovinky, kaše ovesná, kukuřičné a obilné vločky, lupínky, müsli, oplatky, sušenky, čokoládové výrobky, mouka a přípravky z obilovin, chléb, zmrzlina, droždí, prášky do těsta, obilniny připravené pro osobní konzumaci, obilniny k snídani a ochucené obilniny, připravené z pšenice, žita, ječmene, ovsu, kukuřice a rýže a ochucené medem, kakaem, oříšky, cukrem, ovocem, čokoládou, sůl, hořčice, ocet, omáčky (k ochucení), octové a kořeněné nálevy, koření, led pro osvěžení; (32) piva, minerální vody, šumivé nápoje a jiné nápoje nealkoholické, nápoje a šťávy ovocné, sirupy a jiné přípravky ke zhotovování nápojů, instantní nápoje.

(590) Barevná

(730) **Emco spol. s r. o.**, Tůrkova 2319/5b, Praha 4 - Chodov, 14900, CZ

(740) Halaxová & Halaxová TETRAPAT, RNDr. Zdeňka Halaxová, Jinonická 80, Praha 5, 15800

(210) **O-513747**

(220) 21.05.2014

(320) 21.05.2014

(511) 29, 30, 32

(540)



(510) (29) maso, ryby, drůbež a zvěřina, masové výtahy, ovoce a zelenina konzervované, sušené a zavařené, želé, džemy a marmelády, kompoty, mléčné výrobky a mléko, vejce, oleje a tuky jedlé, zpracovaná sója; (30) káva, čaj, kakao, kávové náhražky, med, cukr, sirup melasový, rýže, tapioka, ságo, droždí pro kynutí, pečivo, cukrovinky, kaše ovesná, kukuřičné a obilné vločky, lupínky, müsli, oplatky, sušenky, čokoládové výrobky, mouka a přípravky z obilovin, chléb, zmrzlina, droždí, prášky do těsta, obilniny připravené pro osobní konzumaci, obilniny k snídani a ochucené obilniny, připravené z pšenice, žita, ječmene, ovsa, kukuřice a rýže a ochucené medem, kakaem, oříšky, cukrem, ovocem, čokoládou, sůl, hořčice, ocet, omáčky (k ochucení), octové a kořeněné nálevy, koření, led pro osvěžení; (32) piva, minerální vody, šumivé nápoje a jiné nápoje nealkoholické, nápoje a šťávy ovocné, sirupy a jiné přípravky ke zhotovování nápojů, instantní nápoje.

(590) Barevná

(730) **Emco spol. s r. o.**, Türkova 2319/5b, Praha 4 - Chodov, 14900, CZ

(740) Halaxová & Halaxová TETRAPAT, RNDr. Zdeňka Halaxová, Jinonická 80, Praha 5, 15800

(210) **O-513748**

(220) 21.05.2014

(320) 21.05.2014

(511) 29, 30, 32

(540)



(510) (29) maso, ryby, drůbež a zvěřina, masové výtahy, ovoce a zelenina konzervované, sušené a zavařené, želé, džemy a marmelády, kompoty, mléčné výrobky a mléko, vejce, oleje a tuky jedlé, zpracovaná sója; (30) káva, čaj, kakao, kávové náhražky, med, cukr, sirup melasový, rýže, tapioka, ságo, droždí pro kynutí, pečivo, cukrovinky, kaše ovesná, kukuřičné a obilné vločky, lupínky, müsli, oplatky, sušenky, čokoládové výrobky, mouka a přípravky z obilovin, chléb, zmrzlina, droždí, prášky do těsta, obilniny připravené pro osobní konzumaci, obilniny k snídani a ochucené obilniny, připravené z pšenice, žita, ječmene, ovsa, kukuřice a rýže a ochucené medem, kakaem, oříšky, cukrem, ovocem, čokoládou, sůl, hořčice, ocet, omáčky (k ochucení), octové a kořeněné nálevy, koření, led pro osvěžení; (32) piva, minerální vody, šumivé nápoje a jiné nápoje nealkoholické, nápoje a šťávy ovocné, sirupy a jiné přípravky ke zhotovování nápojů, instantní nápoje.

(590) Barevná

(730) **Emco spol. s r. o.**, Türkova 2319/5b, Praha 4 - Chodov, 14900, CZ

(740) Halaxová & Halaxová TETRAPAT, RNDr. Zdeňka Halaxová, Jinonická 80, Praha 5, 15800

(210) **O-513749**

(220) 21.05.2014

(320) 21.05.2014

(511) 29, 30, 32

(540)



(510) (29) maso, ryby, drůbež a zvěřina, masové výtahy, ovoce a zelenina konzervované, sušené a zavařené, želé, džemy a marmelády, kompoty, mléčné výrobky a mléko, vejce, oleje a tuky jedlé, zpracovaná sója; (30) káva, čaj, kakao, kávové náhražky, med, cukr, sirup melasový, rýže, tapioka, ságo, droždí pro kynutí, pečivo, cukrovinky, kaše ovesná, kukuřičné a obilné vločky, lupínky, müsli, oplatky, sušenky, čokoládové výrobky, mouka a přípravky z obilovin, chléb, zmrzlina, droždí, prášky do těsta, obilniny připravené pro osobní konzumaci, obilniny k snídani a ochucené obilniny, připravené z pšenice, žita, ječmene, ovsa, kukuřice a rýže a ochucené medem, kakaem, oříšky, cukrem, ovocem, čokoládou, sůl, hořčice, ocet, omáčky (k ochucení), octové a kořeněné nálevy, koření, led pro osvěžení; (32) piva, minerální vody, šumivé nápoje a jiné nápoje nealkoholické, nápoje a šťávy ovocné, sirupy a jiné přípravky ke zhotovování nápojů, instantní nápoje.

(590) Barevná

(730) **Emco spol. s r. o.**, Türkova 2319/5b, Praha 4 - Chodov, 14900, CZ

(740) Halaxová & Halaxová TETRAPAT, RNDr. Zdeňka Halaxová, Jinonická 80, Praha 5, 15800

(210) **O-513750**

(220) 21.05.2014

(320) 21.05.2014

(511) 29, 30, 32

(540)



(510) (29) maso, ryby, drůbež a zvěřina, masové výtahy, ovoce a zelenina konzervované, sušené a zavařené, želé, džemy a marmelády, kompoty, mléčné výrobky a mléko, vejce, oleje a tuky jedlé, zpracovaná sója; (30) káva, čaj, kakao, kávové náhražky, med, cukr, sirup melasový, rýže, tapioka, ságo, droždí pro kynutí, pečivo, cukrovinky, kaše ovesná, kukuřičné a obilné vločky, lupínky, müsli, oplatky, sušenky, čokoládové výrobky, mouka a přípravky z obilovin, chléb, zmrzlina, droždí, prášky do těsta, obilniny připravené pro osobní konzumaci, obilniny k snídani a ochucené obilniny, připravené z pšenice, žita, ječmene, ovsa, kukuřice a rýže a ochucené medem, kakaem, oříšky, cukrem, ovocem, čokoládou, sůl, hořčice, ocet, omáčky (k ochucení), octové a kořeněné nálevy, koření, led pro osvěžení; (32) piva, minerální vody, šumivé nápoje a jiné nápoje nealkoholické, nápoje a šťávy ovocné, sirupy a jiné přípravky ke zhotovování nápojů, instantní nápoje.

(590) Barevná

(730) **Emco spol. s r. o.**, Türkova 2319/5b, Praha 4 - Chodov, 14900, CZ

(740) Halaxová & Halaxová TETRAPAT, RNDr. Zdeňka Halaxová, Jinonická 80, Praha 5, 15800

(210) **O-513752**

(220) 21.05.2014

(320) 21.05.2014  
(511) 29, 30, 32  
(540)



(510) (29) maso, ryby, drůbež a zvěřina, masové výtahy, ovoce a zelenina konzervované, sušené a zavařené, želé, džemy a marmelády, kompoty, mléčné výrobky a mléko, vejce, oleje a tuky jedlé, zpracovaná sója; (30) káva, čaj, kakao, kávové náhražky, med, cukr, sirup melasový, rýže, tapioka, ságo, droždí pro kynutí, pečivo, cukrovinky, kaše ovesná, kukuřičné a obilné vločky, lupínky, müsli, oplatky, sušenky, čokoládové výrobky, mouka a přípravky z obilovin, chléb, zmrzlina, droždí, prášky do těsta, obilniny připravené pro osobní konzumaci, obilniny k snídani a ochucené obilniny, připravené z pšenice, žita, ječmene, ovsy, kukuřice a rýže a ochucené medem, kakaem, oříšky, cukrem, ovocem, čokoládou, sůl, hořčice, ocet, omáčky (k ochucení), octové a kořeněné nálevy, koření, led pro osvěžení; (32) piva, minerální vody, šumivé nápoje a jiné nápoje nealkoholické, nápoje a šťávy ovocné, sirupy a jiné přípravky ke zhotovování nápojů, instantní nápoje.

(590) Barevná

(730) **Emco spol. s r. o.**, Türkova 2319/5b, Praha 4 - Chodov, 14900, CZ

(740) Halaxová & Halaxová TETRAPAT, RNDr. Zdeňka Halaxová, Jinonická 80, Praha 5, 15800

(210) **O-513753**

(220) 21.05.2014  
(320) 21.05.2014  
(511) 29, 30, 32  
(540)



(510) (29) maso, ryby, drůbež a zvěřina, masové výtahy, ovoce a zelenina konzervované, sušené a zavařené, želé, džemy a marmelády, kompoty, mléčné výrobky a mléko, vejce, oleje a tuky jedlé, zpracovaná sója; (30) káva, čaj, kakao, kávové náhražky, med, cukr, sirup melasový, rýže, tapioka, ságo, droždí pro kynutí, pečivo, cukrovinky, kaše ovesná, kukuřičné a obilné vločky, lupínky, müsli, oplatky, sušenky, čokoládové výrobky, mouka a přípravky z obilovin, chléb, zmrzlina, droždí, prášky do těsta, obilniny připravené pro osobní konzumaci, obilniny k snídani a ochucené obilniny, připravené z pšenice, žita, ječmene, ovsy, kukuřice a rýže a ochucené medem, kakaem, oříšky, cukrem, ovocem, čokoládou, sůl, hořčice, ocet, omáčky (k ochucení), octové a kořeněné nálevy, koření, led pro osvěžení; (32) piva, minerální vody, šumivé nápoje a jiné nápoje nealkoholické, nápoje a šťávy ovocné, sirupy a jiné přípravky ke zhotovování nápojů, instantní nápoje.

(590) Barevná

(730) **Emco spol. s r. o.**, Türkova 2319/5b, Praha 4 - Chodov, 14900, CZ

(740) Halaxová & Halaxová TETRAPAT, RNDr. Zdeňka Halaxová, Jinonická 80, Praha 5, 15800

(210) **O-513758**

(220) 22.05.2014  
(320) 22.05.2014  
(511) 14, 18, 25  
(540)



(510) (14) hodinky, pouzdra na hodinky, řetízky k hodinkám, sklička do hodinek, hodinky náramkové, pásky k náramkovým hodinkám, klenoty, klíčenky, jehlice do kravaty, spony do kravaty, manžetové knoflíčky, náhrdelníky, šperky, náušnice, prsteny, řetízky, ozdoby, pouzdra na šperky; (18) aktovky (kožená galanterie), aktovky (tašky) školní, aktovky diplomatky, kabelky, klapky, kožešiny (kůže zvířat), pokrývky i kožešiny, kufry, kuffíky, kuffíky diplomatické, kuffíky na doklady, kuffíky na toaletní potřeby, imitace kůže, klíčenky, náprsní tašky, pásky z kůže, peněženky, kožené řemínky, spletané peněženky, náprsní tašky, semiš, sportovní tašky, tašky cestovní, tašky cestovní (kožená galanterie), tašky plážové, tašky; (25) bačkory, barety, boa (kožešinové límce), body (spodní prádlo), boty šněrovací, čelenky, čepice, čepice se štítkem, galoše, holínky polovysoké, holínky vysoké, chrániče uší, kabátky krátké, svrchní kabáty, kalhoty, kamaše, pásky ke kamaším, kapuce klapky na uši (proti chladu, jako pokrývka hlavy), klobouky, konfekce, krátké kalhotové minisukně, kravaty, legíny, oblečení, obuv (svršky), obuv, obuv plátěná, obuv plážová, obuv svrchní, oděvy, oděvy pletené, oděvy z kůže, pantofle, pláště, plavky dámské, plavky pánské, podprsenky, ponča, ponožky, přehozy kolem ramen, punčochy, pyžama, rukavice, dámské dlouhé rukavice, rukavice bez prstů, rukavice palcové, saka, sandály, spodní prádlo, střevice, střevice domácí, sukně, svetry, svetry silně vlněné, svrchní kabáty, svrchníky, šály, šály na krk, šátky kolem krku, šátky, šatové sukně, šaty dámské, šněrovací boty, štolý kožešinové, tílka, košilky, trepky, trička, vesty, závoje, zimmíky, živůtky, živůtky (krátké kabátky), župany.

(730) **Kaštánková Viktorie**, Jugoslávská 603/39, Brno, 60200, CZ

(740) Mgr. Lucie Sehnalová, advokátka, Náměstí 13/15, Velké Meziříčí, 59401

(210) **O-513807**

(220) 26.05.2014  
(320) 26.05.2014  
(511) 41, 44  
(540)



DENTAL SUMIT

(510) (41) informace o výchově a vzdělávání, organizování a vedení seminářů - organizování a vedení kongresů, organizování a vedení sympozií, praktický výcvik, školení (pořádání a řízení -), vyučování, vzdělávání; (44) lékařské služby, soukromé kliniky nebo sanatoria, stomatologie.  
(730) **Mounajjed Radek MUDr.**, Roudničská 282/2a, Hradec Králové, 50002, CZ  
**Černý Daniel MUDr.**, Foerstrova 1688/5, Hradec Králové, 50002, CZ  
**Kunkela Josef MUDr.**, Na Palici 341, Jindřichův Hradec, 37701, CZ  
(740) JUDr. Šárka Vesková, Palackého 359/3, Hradec Králové, 50003

(210) **O-513824**  
(220) 26.05.2014  
(320) 26.05.2014  
(511) 35, 41, 43  
(540)



(510) (35) reklama, propagace a inzercie všemi druhy médií, marketing; (41) provozování zařízení sloužících k zábavě, vzdělávání, poskytování výchovně-zábavních, školicích pracovních a klubových služeb (klubová činnost), pořádání recepí (zábava); (43) poskytování stravovacích a ubytovacích služeb, zejména v hotelích, penzionech, restauracích, kavárnách, barech, nočních klubech, bistroch a zařízeních rychlého občerstvení, catering, hotelové služby, rezervace ubytování, informační služby spojené s ubytováním a stravováním pro turisty, zprostředkovatelská činnost v uvedených oblastech.  
(590) Barevná  
(730) **SYRMAX s.r.o.**, Žitná 1670/5, Praha 1 - Nové Město, 11000, CZ  
(740) Ing. Francis Jupa, Měchenická 4/2554, Praha 4 - Spořilov II, 14100

(210) **O-513825**  
(220) 26.05.2014  
(320) 26.05.2014  
(511) 30, 32  
(540)

### TAK CHUTNÁ VOLNOST

(510) (30) káva, kávové výtažky, kávové přípravky a nápoje, ledová káva, kávové náhražky, výtažky z kávových náhražek, přípravky a nápoje na základě kávových náhražek, cikorka, čaj, čajové výtažky, čajové přípravky a nápoje, ledový čaj, přípravky na základě sladu, kakao a kakaové přípravky a nápoje, čokoláda, čokoládové výrobky, čokoládové přípravky a nápoje; (32) neperlivá voda, šumivé vody nebo sycené vody, zpracované vody, pramenitá voda, minerální vody, ochucené vody, nápoje s příchutí ovoce a nápoje na bázi ovoce, ovocné a zeleninové džusy, nektary, limonády, sodovky a jiné nealkoholické nápoje, sirupy, výtažky a esence a jiné přípravky k přípravě nealkoholických nápojů (s výjimkou éterických olejů), nápoje na bázi sóji, nápoje na bázi sladu, izotonické nápoje (neléčebné).  
(730) **Société des Produits Nestlé S.A.**, 1800 Vevey, CH  
(740) Zeiner & Zeiner v.o.s., Mgr. Karel Šindelka, Maiselova 15, Praha 1, 11000

(210) **O-513832**  
(220) 26.05.2014  
(320) 26.05.2014  
(511) 35, 36, 41, 44  
(540)

### BIOMICROSCAN

(510) (35) činnost podnikatelských, ekonomických a organizačních poradců, automatizované zpracování obchodních dat, služby databank, správa a prodej obchodních dat, administrativní práce, průzkumy trhu, podnikatelský průzkum, obchodní statistiky, reklamní a marketingová činnost, reklamní a prodejní akce, předvádění výrobků, distribuce reklamního zboží a šíření tiskovin k reklamním účelům, obchodní poradenství, manažerské služby, pomoc při řízení podniku a podnikání, obchodní zastoupení jiných podnikatelských subjektů - výrobců nebo prodejců, poskytování obchodních a prodejních informací, zprostředkování v uvedených činnostech, maloobchodní, velkoobchodní a elektronický prodej tiskovin, odborných publikací, doplňků stravy, potravin, léčiv, audio-vizuálních záznamů, počítačových programů a dále sportovních, zdravotních a rehabilitačních pomůcek; (36) služby slevových karet a poskytování finančních výhod ve formě slevy; (41)

vzdělávací, školicí a lektorské činnosti, pořádání kurzů a školení, výchovné činnosti, výchova dětí a mládeže, vydavatelské a nakladatelské činnosti, elektronické publikování, audio-vizuální produkce, fotografování, překladatelství a tlumočení, jazykové kurzy, sportovní činnosti, tělovýchova, fitness a wellness centra, sportovní kluby, sportovní výuka, provoz a pronájem vzdělávacích, kulturních, společenských, zábavních nebo sportovních zařízení, provoz zařízení pro rekondici a regeneraci, organizování a pořádání vzdělávacích, výchovných, společenských, kulturních, zábavních nebo sportovních akcí, poradenství a poskytování informací v oblasti vzdělávání, výchovy, kultury, zábavy a sportu, zprostředkování v uvedených činnostech; (44) telemedicínské služby, psycholog, pronajímání zdravotních (zdravotnických) zařízení, manikúra, pedikúra, aromaterapeutické služby, naturopatické poradenství, zdravotní a lékařská péče, zdravotnická vyšetření a testy, služby alternativní medicíny, medicínální a léčebné poradenství, medicínální termografie, iridologie, elektroherbalismus, detoxikační zdravotní poradenství, imunologie, výživové (nutriční) poradenství, dietetické poradenství, služby redukce váhy, fyzioterapie, rehabilitace, masáže (masérské) služby, pronájem zdravotních a lékařských přístrojů a zařízení, lázeňské služby, relaxační a regenerační služby - sauna a lázně, péče o hygienu a krásu, zkrášlovací služby, služby vizážistů, kadernické a kosmetické služby, poradenství a konzultace v oblasti naturopatie, alternativní medicíny, zdraví, lékařství, hygieny a krásy, poskytování informací a zprostředkování v oblasti naturopatie, alternativní medicíny, zdraví, lékařství, hygieny a krásy.

(730) **Procházka Petr**, Hlavní 109, Psáry, 25244, CZ

(210) **O-513833**  
(220) 26.05.2014  
(320) 26.05.2014  
(511) 3, 5, 31, 32  
(540)



(510) (3) výrobky kosmetické, zejména krémy, gely, tělová mléka, výrobky voňavkářské, zejména parfémy, toaletní vody, éterické oleje, vodičky a barvy na vlasy, zubní pasty, ústní vody a prášky na zuby, osobní a ústní deodoranty, vlasové přípravky, mýdla, tekutá mýdla, výtažky z aloe vera pro výrobu kosmetiky; (5) výrobky farmaceutické, parafarmaceutické a veterinární, vitamíny a minerály a stopové prvky, dietní a nutriční přípravky a léčiva, medicínální sirupy, výtažky z léčivých bylin a kombinované přípravky vitamínů, minerálů, stopových prvků a bylinných výtažků, potravinové doplňky obohacené vitamíny nebo minerály nebo stopovými prvky, vitamínové přípravky, vitamíny a multivitaminové preparáty, minerály a multiminerálové preparáty, bylinné čaje k léčebným účelům, léčivé byliny, cukrovinky nebo pastilky nebo tabletky nebo tobolky nebo kapsle nebo výživky s léčivými přísadami, dietetické látky upravené pro lékařské účely, minerální vody a dietetické nápoje upravené pro lékařské účely, dietní potraviny upravené pro lékařské účely, doplňky výživové pro lékařské účely, bílkovinné přípravky nebo potrava pro lékařské účely, balzámy a krémy a masti pro lékařské účely, chemické přípravky pro lékařské účely, oleje pro lékařské účely, tuky pro lékařské účely, léčivé soli, tinktury pro lékařské účely, bylinné výtažky nebo sirupy k léčebným účelům, vitamínová a minerální výživa ve formě koncentrátů, proteinové koncentráty jako výživné přísady k potravinám, droždí pro farmaceutické účely, potravinové doplňky s léčebnými účinky, výživné nebo dietetické přípravky pro lékařské účely pro denní doplnění stravy jako rozpustná strava nebo samostatná směs, která se skládá hlavně z mléka v prášku nebo ze živočišných nebo zeleninových proteinů, také s přísadkou vitamínů nebo minerálů nebo stopových prvků nebo cukru, vše v rámci této třídy, potravinové doplňky ne pro lékařské účely (zařazené v této třídě) a obsahující látky živočišného původu, proteinové výrobky a přípravky pro výživu, přípravky zvláštní výživy pro sportovce nebo osoby s vysokým energetickým výdejem, výtažky z aloe vera pro výrobu

doplňků stravy k léčebným účelům; (31) aloe vera (rostlina); (32) multivitaminové nápoje, výtažky z aloe vera pro výrobu nápojů.  
(590) Barevná  
(730) **NOVA COAST INC.**, 255 Keele St., M6P-2K1 Toronto, Ontario, CA  
(740) Bohemia Patent, Ing. Jana Vandělíková, Vodičkova 791/41, Praha 1, 11000

(320) 30.05.2014  
(511) 9, 35  
(540)

(210) **O-513914**  
(220) 29.05.2014  
(320) 29.05.2014  
(511) 5  
(540)

### GONDOLA

(510) (5) pesticidy, přípravky pro hubení škůdců, fungicidy, herbicidy a insekticidy.  
(730) **Dow AgroSciences LLC**, 9330 Zionsville Road, Indianapolis, IN, US  
(740) Společná advokátní kancelář Všecka Zelený Švorčík Kalenský a partneři, JUDr. Otakar Švorčík, Hájkova 2, Praha 2, 12000

(210) **O-513918**  
(220) 29.05.2014  
(320) 29.05.2014  
(511) 6, 35  
(540)

**OMI-GAS**

(510) (6) kovové výrobky neuvedené v jiných třídách, zejména kovové barely, kovové nádoby na skladování a přepravu, kovové nádoby k naplnění, kovové sudy, kovové lahve, kovové tlakové lahve s náplní i bez náplně, drobné kovové zboží, kovové nádrže; (35) velkoobchod a maloobchod včetně prodeje po Internetu s výrobky uvedenými výše ve třídě 6.  
(730) **OMICRON-svářecí stroje s.r.o.**, Zahradníčkova 2, Třebíč, 67401, CZ  
(740) Advokátní a patentová kancelář, Mgr. Klára Studená, Na Poříčí 12, Praha 1, 11000

(210) **O-513928**  
(220) 30.05.2014  
(320) 30.05.2014  
(511) 3  
(540)

### DermaCol Hyaluron Therapy 3D

(510) (3) kosmetika.  
(730) **DermaCol, a.s.**, Výtvarná 1023/4, Praha 6, 16100, CZ  
(740) AK JEHNĚ, VODÁK a partneři, JUDr. Robert Jehně, Washingtonova 1567/25, Praha 1, 11000

(210) **O-513929**  
(220) 30.05.2014  
(320) 30.05.2014  
(511) 28  
(540)

### USÍNÁČEK

(510) (28) hračky.  
(730) **SPARKYS s.r.o.**, Panská 890/7, Praha 1, 11000, CZ  
(740) JEHNĚ, VODÁK a partneři, JUDr. Robert Jehně, Washingtonova 1567/25, Praha 1, 11000

(210) **O-513935**  
(220) 30.05.2014

**BLUE EYE**

(510) (9) plně robotická observatoř s využitím pro sledování kosmických satelitů / smetř, pro laserové komunikace pozemních základů a satelitů nebo pro astronomická pozorování například gama záblesků a podobné, astronomický software, zobrazovací software pro CCD snímače, počítačový software pro řízení a ovládání dalekohledů, robotizované dalekohledy, Alt/AZ montáže (výrobky), zaostřovací mechanismy pro optická zařízení, elektronická hnací zařízení pro dalekohledy, elektronická zaostřovací zařízení pro dalekohledy, klávesnice a ruční ovladače pro dalekohledy, kryty, pouzdra a konstrukce navržené speciálně pro výše uvedené zboží, součásti výše uvedených výrobků, elektronické zobrazovací systémy sestávající z počítačového hardwaru a počítačového softwaru pro editování a reprodukování vytvořených fotografických obrazů nebo pořízených dat; (35) automatizované zpracování provozně-technologických dat.  
(730) **ProjectSoft HK a.s.**, Eliščíno nábřeží 375, Hradec Králové, 50003, CZ

(210) **O-513937**  
(220) 30.05.2014  
(320) 30.05.2014  
(511) 16, 35, 41  
(540)

**žďárské**  
noviny

(510) (16) periodické a neperiodické tiskoviny všeho druhu, zejména noviny, časopisy, knihy, propagační materiály, tiskárenské výrobky; (35) reklamní, inzertní a propagační činnosti; (41) nakladatelská a vydavatelská činnost.  
(730) **PAROLA, spol. s r.o.**, Fritzoza 1552/34, Jihlava, 58601, CZ  
(740) Mgr. Hana Ševčíková, Majakovského 1517/10, Jihlava, 58601

(210) **O-513944**  
(220) 30.05.2014  
(320) 30.05.2014  
(511) 9, 35, 38, 41  
(540)

### Jóga Virtual

(510) (9) elektronické publikace, nosiče zvukových záznamů, nosiče zvukových nahrávek, stahovatelné obrazové soubory, audiovizuální programy, audiovizuální díla na nosičích, audiovizuální díla v digitální podobě, filmy exponované; (35) poradenská a konzultační činnost v oblasti obchodu, zprostředkovatelská činnost v oblasti obchodu s výrobky uvedenými ve třídě 9, vedení společností (poradenství), propagační činnost, reklama, internetový prodej v oblasti výrobků uvedených ve třídě 9; (38) přenos digitálních souborů, přenos zvukově obrazových záznamů pomocí počítače, poskytování přístupu k on-line videím s možností stažení, televizní vysílání; (41) organizování a vedení konferencí, kongresů, seminářů a sportovních soutěží, pořádání a řízení pracovních setkání

(školení), praktický výcvik, provozování sportovních zařízení, vyučování, vzdělávání, elektronické publikování, informace o výchově a vzdělávání, poskytování on-line videí bez možností stažení, služby osobního trenéra, půjčování filmů, výroba pořadů určených pro on-line videa, výroba televizních programů.

(730) **Power Yoga Akademie s.r.o.**, Hellichova 458/1, Praha 1 - Malá Strana, 11800, CZ

(740) KMVS, advokátní kancelář, s.r.o., Mgr. Petr Kůta, Hellichova 458/1, Praha 1, 11800

(210) **O-513945**

(220) 30.05.2014

(320) 30.05.2014

(511) 9, 35, 41

(540)

### MÝDLOVÝ PRINC

(510) (9) disky nahrané (se zvukovými nahrávkami), gramofonové desky, elektronické publikace (s možností stažení), magnetické nosiče dat, magnetická média, nosiče zvukových nahrávek; (35) marketing, reklama, reklama (propagace), rozšiřování reklamních materiálů zákazníkům (letáky, prospekty, tisky, vzorky), rozšiřování reklamních nebo inzertních materiálů, reklamní texty (vydávání, zveřejňování, oznámení, vyhlášení, publikování), vydávání reklamních nebo náborových, propagačních a inzertních textů; (41) divadelní představení, hudební produkce, organizování představení (manažerské služby), výroba divadelních nebo jiných představení, zábava, pobavení, vydávání knih, vydávání textů s výjimkou reklamních nebo náborových, živé představení, živé vystoupení (organizování).

(730) **LL Production, s.r.o.**, Třešňová 475, Průhonice, 25243, CZ

(740) JUDr. Jan Vondráček, Zbraslavské náměstí 458, Praha 5 - Zbraslav, 15600

(210) **O-513948**

(220) 30.05.2014

(320) 30.05.2014

(511) 30

(540)



(510) (30) cukrářské výrobky, cukrovinky, sladkosti, cukroví, kandys, bonbóny, zmrzlinové cukrovinky (zmrzlinové sladkosti a cukroví).

(730) **Kaufland Warenhandel GmbH & Co. KG**, Rötelsstrasse 35, 74172 Neckarsulm, DE

(740) TRAPLOVÁ-HAKR-KUBÁT Advokátní a patentová kancelář, Mgr. Jana Šuranová Traplová, Přístavní 24, Praha 7, 17000

(210) **O-513977**

(220) 30.05.2014

(320) 30.05.2014

(511) 9, 16, 28, 35, 36, 41, 42, 45

(540)



(510) (9) data, databáze a jiné informační produkty na nosičích dat a v elektronických datových, informačních, telekomunikačních sítích všeho druhu, multimediální informační katalogy, elektronické publikace, software; (16) papír, adresáře, brožury, pozvánky, bloky, ubrusy papírové, tašky a krabice papírové, jmenovky, dopisní papíry, obálky, fotoalba, sáčky jako obaly papírové, karty, omalovánky, křížovky, desky (papírnické zboží), podložky papírové pod sklenice, etikety, kromě textilních, samolepky, obaly (papírnické výrobky), papírové kelímky na mléčné výrobky, papírové mašle, psací potřeby a razítka, periodické a neperiodické publikace, tiskoviny, odborné publikace, brožury, fotografie, knihy, letáky, plakáty, vizitky, časopisy, tištěné informační materiály; (28) pexesa; (35) propagační a reklamní činnost, pomoc při řízení obchodní činnosti, obchodní poradenské služby, ekonomické poradenství, vedení databází a jiných záznamů o obchodních kontaktech, konzultace v oblasti obchodu a ekonomiky, akviziční činnost, vyhledávání partnerských firem, zejména pro zahraniční zájemce v tuzemsku pro oblast obchodu, vyhledávání tuzemských subdodavatelů pro zahraniční investory pro oblast obchodu, obchodní zprostředkování zahraničních i tuzemských investičních projektů, vyhledávání tuzemských dodavatelů pro zahraniční investory, analýzy nákladů, poskytování komerčních informací, průzkumy trhu; (36) finanční poradenství, finanční analýzy, kalkulace a zpracování projektů na kapitálové investování, finanční zprostředkování zahraničních i tuzemských investičních projektů, expertní služby v oblasti pojištění a garancí v investiční oblasti; (41) školicí, vzdělávací a konzultační činnost, vydavatelská a nakladatelská činnost především v oblasti obchodních publikací, brožur a příruček pro investory, a to i v různých jazykových mutacích, publikační činnost, organizování a vedení konferencí, kongresů, seminářů, školení, odborných stáží, organizování kulturních nebo vzdělávacích akcí, pořádání pracovních setkání, provádění odborných a speciálních zkoušek v rámci výuky, knihovny, sportovní aktivity, organizování plesů, zajišťování kontaktů s třetími osobami ve výše uvedených činnostech; (42) odborné a znalecké posudky, tvorba softwaru, tvorba webových stránek na Internetu; (45) právní služby.

(730) **Agentura pro podporu podnikání a investic CzechInvest**, Štěpánská 567/15, Praha 2 Nové Město, 12000, CZ

(210) **O-514092**

(220) 04.06.2014

(320) 04.06.2014

(511) 29, 30, 43

(540)



(510) (29) jogurt, kysané mléko, marmeláda, mléčné výrobky, mléko, občerstvení na bázi ovoce, ovocné saláty, polévky, solené potraviny v rámci této třídy, smetana, sýry, šlehačka, tvaroh; (30) bonbóny, cereální tyčinky, cereální tyčinky s vysokým obsahem proteinů, cukroví, cukrovinky, nápoje na bázi čaje, čokoláda, čokoládové nápoje, čokoládové nápoje s mlékem, dorty, fondány (cukrovinky), jemné pečivo, jogurtová zmrzlina, kakao, kakaové nápoje, kakaové nápoje s mlékem, kandys,

karamely (bonbóny), nepražená káva, kávové náhražky, kávové nápoje, kávové nápoje s mlékem, kávové příchutě, keksy, koláče s náplní, ledový čaj, lupínky, obilné vločky, mandlové cukrovinky, marcipán, med, medovíčky, perníky, mentolové cukroví, museli, přísady do nápojů jiné než esence, občerstvení na bázi cereálií, občerstvení na bázi rýže, oplatky, ovesné vločky, palačinky, pastilky (cukrovinky), příchutě do pečiva s výjimkou esenci, pečivo s masovou náplní, čokoládové pěny, pěny (dezerty -), pirožky s masem, polevy, ovocné polevy, potraviny na bázi ova, potraviny z mouky, pralinky, prášky na výrobu zmrzliny, příchutě (aroma), příchutě do nápojů, s výjimkou éterických olejů, příchutě do potravin s výjimkou esenci a éterických olejů, přípravky do potravin aromatické, pudinky, quiche, rohlíky, rostlinné přípravky jako kávové náhražky, rýžové koláčky, zálivky na saláty, sendviče, přírodní sladidla, sladké dřevo (cukrovinky), suchary, sušenky, máslové sušenky, keksy, biskvity, šerbet (zmrzlinový nápoj), tabletky (cukrovinky), těsta, těsto na dorty, těsto na koláče, vločky kukuřičné, výrobky z obilovin, zákusky, koláče, zmrzlina, pojiva jako přísady do zmrzliny, zmrzlinové poháry, želé ovocné (cukrovinky), sladké žemle; (43) služby barů, bufety, kavárny, pronájem kuchyňských přístrojů, modelování potravin, restaurace, samoobslužné restaurace, zásobování.

(590) Barevná

(730) YOGOTERIE s.r.o., Krajanská 516/1a, Praha 4 - Újezd, 14900, CZ

(210) **O-514189**

(220) 10.06.2014

(320) 10.06.2014

(511) 9, 35, 41, 42

(540)



(510) (9) zvukové nosiče a zvukově-obrazové záznamy, včetně jejich příslušenství, nahrané i nenahrané; (35) marketing a propagační činnost v oblasti kultury a hudebních nástrojů, vytváření propagačních a nabídkových materiálů a inzertní činnost v daném oboru; (41) produkční, zprostředkovatelská a agenturní činnost v oblasti kultury, vydavatelství hudební, dramatické a odborné literatury a hudebnin, půjčování a pronájem nahraných zvukových nosičů, zvukově-obrazových záznamů a hudebních nástrojů, pořizování zvukových a zvukově-obrazových záznamů, výchovná činnost v oblasti kultury, poradenská a konzultační činnost v oblasti kultury, zejména v oboru hudební, hudebně-dramatické a dramatické tvorby, zábavních pořadů, uměleckých a zábavních soutěží; (42) poradenská a konzultační činnost v oblasti hudebních nástrojů a hudebnin, včetně zvukových nosičů a zvukově-obrazových záznamů.

(590) Barevná

(730) Ústecký dětský sbor, o.s., Švestková 2828/7, Ústí nad Labem, 40011, CZ

(210) **O-514209**

(220) 10.06.2014

(320) 10.06.2014

(511) 16, 21, 24, 25, 32, 35, 36, 41



(510) (16) papírové kalendáře, papírové ubrusky a pivní tácky, letáky, výrobky z papíru, lepenky, a to účtenky, rozetky, papírové tabule, papírové visačky, novoroční přání, plakáty, velkoplošné plakáty, jídelní listky, papírové obaly na lahve, výrobky z plastických hmot spadající do této třídy, a to tužky, kelímky na pera a tužky; (21) kelímky; (24) tkaniny, textilní výrobky v rámci této třídy; (25) oděvy, obuv, kloboučnické zboží; (32) pivo, nealkoholické nápoje, nápoje na bázi piva; (35) propagační činnost, reklama; (36) finanční a peněžní služby, poskytování finanční pomoci, financování projektů všeho druhu, finanční sponzorství; (41) soutěžní a zábavní činnost, výchova, vzdělávání, sportovní a kulturní aktivity, nadační a dobročinná činnost v oblasti kultury a sportu.

(730) Pivovary Staropramen s.r.o., Nádražní 84/43, Praha 5, 15054, CZ

(740) Mgr. Jana Šuranová Traplová, advokátka, Přístavní 24, Praha 7, 17000

(210) **O-514210**

(220) 10.06.2014

(320) 10.06.2014

(511) 16, 21, 24, 25, 32, 35, 41

(540)

### PIVO VŠECH SMYSLŮ

(510) (16) papírové kalendáře, papírové ubrusky a pivní tácky, letáky, výrobky z papíru, lepenky, a to účtenky, rozetky, papírové tabule, papírové visačky, novoroční přání, plakáty, velkoplošné plakáty, jídelní listky, papírové obaly na lahve, výrobky z plastických hmot spadající do této třídy, a to tužky, kelímky na pera a tužky; (21) kelímky; (24) tkaniny, textilní výrobky v rámci této třídy; (25) oděvy, obuv, kloboučnické zboží; (32) pivo, nealkoholické nápoje, nápoje na bázi piva; (35) propagační činnost, reklama; (41) soutěžní a zábavní činnost, výchova, vzdělávání, sportovní a kulturní aktivity, nadační a dobročinná činnost v oblasti kultury a sportu.

(730) Pivovary Staropramen s.r.o., Nádražní 84/43, Praha 5, 15054, CZ

(740) Mgr. Jana Šuranová Traplová, advokátka, Přístavní 24, Praha 7, 17000

(210) **O-514217**

(220) 11.06.2014

(320) 11.06.2014

(511) 16, 35, 41, 43



(540)



(510) (16) brožury, časopisy, fotografie (tištěné), grafiky, jízdní řády, letáky, tištěné listky, obtisky, papír, podložky papírové pod sklenice, poutače z papíru nebo lepenky, razítka, tabule reklamní z papíru nebo lepenky, tištěné publikace, papírové vlajky, vzory na kopírování, vzory pro výšivky, grafické znaky pro kopírování; (35) fotokopírování, prezentace výrobků v komunikačních médiích pro účely maloobchodu, kopírování nebo rozmnožování dokumentů, obchodní reklama, organizování výstav k obchodním nebo reklamním účelům, pronájem reklamních ploch, reklama, reklama (propagace), rozšiřování reklamních materiálů, pronájem reklamních ploch, rozhlasová reklama, televizní reklama, venkovní reklama, vylepování plakátů; (41) filmová produkce (jiná než reklamní), fotografování, hudební produkce, informace o možnostech zábavy, organizace a pořádání koncertů, organizování kulturních nebo vzdělávacích výstav, organizování vzdělávacích nebo zábavných soutěží, předprodeje vstupenek, půjčování audio zařízení, služby pro oddech a rekreaci, služby diskžokejů, služby v oblasti prodeje vstupenek (zábava), zábava (služby zábavy, pobavení), živá představení, organizování živých vystoupení; (43) automaty (služby rychlého občerstvení), provozování kempů, poskytování přechodného ubytování, půjčování stanů, rezervace přechodného ubytování, zásobování (catering), samoobslužné restaurace.

(590) Barevná

(730) **Klimánek Martin**, Cihelni 79, Řepiště, 73932, CZ

(740) Mgr. Jiří Klega, advokát, Bohumínská 1553, Rychvald, 73532

(210) **O-514219**

(220) 11.06.2014

(320) 11.06.2014

(511) 16, 35, 37

(540)

### ALCETEK

(510) (16) papír, tiskoviny, katalogy, časopisy, noviny, knihy, prospekty, plakáty, plakáty velké plošné, fotografie, pohlednice, dopisnice, dopisní papíry, kalendáře, knihařské výrobky, propagační materiály a předměty z papíru, zejména letáky, brožury, obalový materiál z papíru a plastických hmot, tiskařské typy a štočky, ozdobné a propagační předměty z papíru; (35) reklamní, inzertní služby všeho druhu, včetně inzercie a reklamy poskytované v počítačových, telekomunikačních a obdobných sítích, informační servis a poradenské služby v obchodě, pořádání reklamních a obchodních výstav a předváděcích akcí zboží a služeb, včetně distribuce zboží k reklamním účelům, velkoobchod, maloobchod, internetový obchod a zprostředkovatelské služby v oblasti obchodu, a to s chemickými výrobky určenými pro průmysl, zemědělství, zahradnictví a lesnictví, s barvami, nátěry, laky, s ochrannými výrobky proti korozi a proti deteriorizaci dřeva, s přípravky pro čištění, leštění, odmašťování a broušení, s mýdly, s průmyslovými oleji a tuky, s mazadly, s výrobky pro pohlcování, zavlažování a vázání prachu, s dezinfekčními přípravky, s kovovými zámečnickými a klempířskými potřebami, s kovovými trubkami, s kovovými držáky pro příslušenství strojů a zařízení, s obráběcími stroji, s mycím, čistícím, zametacím, vysokotlakým a úklidovým zařízením a systémy, s vysavači a odsavači, se zemědělskými nástroji, s nářadím a nástroji s ručním pohonem, s přístroji a nástroji pro vedení, přepínání, přeměnu, akumulaci, regulaci nebo řízení elektrického proudu, s automatickými distributory a mechanismy pro přístroje a mince, s hasicími přístroji, s přístroji pro topení, výrobu páry, pro sušení, ventilaci, rozvod vody a sanitární zařízení, s vozidly, zejména s čistícími, zametacími a umývacími vozidly, s tiskovinami, s kartáči (s výjimkou štětců) a s materiály pro výrobu kartáčů, s čistícími potřebami, obchodní služby v oboru polygrafie, průzkum trhu a marketing, obchodní zastoupení tuzemských a zahraničních firem; (37) instalace, montáž, opravy a servisní služby vysokotlaké techniky, čistící techniky a elektrických zařízení.

(730) **ALCETEK s.r.o.**, nám. A. Jiráka 132, Lanškroun, 56301, CZ

(740) PatentCentrum Sedlák & Partners s.r.o., Husova 5, České Budějovice, 37001

(210) **O-514220**

(220) 11.06.2014

(320) 11.06.2014

(511) 9, 16, 41

(540)

### TANEČNÍ ŠKOLA PLAMÍNEK

(510) (9) nosiče záznamů, videokazety, audiokazety, kompaktní disky audio-video, kompaktní optické disky, CD ROM, informace a záznamy na jakémkoli nosiči v rámci tř. 9; (16) publikace a tiskoviny, vstupenky, pozvánky a průkazy, průkazy tanečních týmů, pohlednice, tištěné programy a programové brožury, letáky, papírové vlajky, klubové vlajky papírové, razítka, pohlednice, diplomy, děkovné a pamětní listy; (41) výchovná, vzdělávací, kulturní, sportovní a zábavná činnost, organizování společenských, kulturních a sportovních akcí, organizování a pořádání veřejných vystoupení a soutěží, agenturní činnost v oblasti kultury, sportu a vzdělávání, zprostředkování v oblasti kultury, výchovy, zábavy a sportu, zábavná a výchovná činnost tanečního klubu a školy, organizace tréninku tanečního sportu, výuka a trénování tanečního sportu, výuka tance, organizování živých vystoupení, plesů, představení, soutěží, organizování a pořádání národních a mezinárodních soutěží, pořádání vzdělávacích akcí, organizování a vedení kongresů, konferencí, seminářů, metodické vedení v rámci výuky a vzdělávání.

(730) **Plamínek Jiří**, Národní 10, Praha 1, 11000, CZ

(210) **O-514221**

(220) 11.06.2014

(320) 11.06.2014

(511) 9, 16, 41

(540)



(510) (9) nosiče záznamů, videokazety, audiokazety, kompaktní disky audio-video, kompaktní optické disky, CD ROM, informace a záznamy na jakémkoli nosiči v rámci tř. 9; (16) publikace a tiskoviny, vstupenky, pozvánky a průkazy, průkazy tanečních týmů, pohlednice, tištěné programy a programové brožury, letáky, papírové vlajky, klubové vlajky papírové, razítka, pohlednice, diplomy, děkovné a pamětní listy; (41) výchovná, vzdělávací, kulturní, sportovní a zábavná činnost, organizování společenských, kulturních a sportovních akcí, organizování a pořádání veřejných vystoupení a soutěží, agenturní činnost v oblasti kultury, sportu a vzdělávání, zprostředkování v oblasti kultury, výchovy, zábavy a sportu, zábavná a výchovná činnost tanečního klubu a školy, organizace tréninku tanečního sportu, výuka a trénování tanečního sportu, výuka tance, organizování živých vystoupení, plesů, představení, soutěží, organizování a pořádání národních a mezinárodních soutěží, pořádání vzdělávacích akcí, organizování a vedení kongresů, konferencí, seminářů, metodické vedení v rámci výuky a vzdělávání.

(590) Barevná

(730) **Plamínek Jiří**, Národní 10, Praha 1, 11000, CZ

(210) **O-514222**

(220) 11.06.2014

(320) 11.06.2014

(511) 35, 41, 43

(540)



(510) (35) reklama, propagace a inzercie všemi druhy médií, marketing; (41) provozování zařízení sloužících k zábavě, vzdělávání, poskytování výchovně-zábavních a školicích služeb, vzdělávací služby pro pracovníky, klubové služby (výchovně-zábavné), školení v oblasti cateringu; (43) poskytování stravovacích služeb, a to v restauracích, kavárnách, barech, nočních klubech, bistrech a zařízeních rychlého občerstvení, pořádání recepcí spojených s pohoštěním, cateringové služby.

(590) Barevná

(730) **Lerbletner David**, Vinohradská 118, Praha 3, 13000, CZ

(740) Ing. Francis Jupa, Měchenická 4/2554, Praha 4 - Spořilov II, 14100

(210) **O-514299**

(220) 16.06.2014

(320) 16.06.2014

(511) 9, 11, 35

(540)

**ART LIGHTS**

(510) (9) elektroluminiscenční diody (LED), transformátory (elektrotechnika), transformátory (napěťové); (11) zahradní LED osvětlení 12 V, LED elektroluminiscenční diody (svítidla), svítidla (cylindry), reflektory (světelné -), světelné lampy, žárovky, žárovky (elektrické -), cylindry skleněné, kryty pro svítidla, lampová stínidla, lampy (elektrické -), lampy na svícení, světelné koule, baňky; (35) obchodní činnost (služby, poradenství v -), služby obchodního zprostředkování v oblasti výrobků ve tř. 9 a 11, dodavatelské služby pro třetí osoby (nákup výrobků a služeb pro jiné podniky), komerční informace a rady pro spotřebitele (spotřebitelská poradna), prezentace výrobků v komunikačních médiích pro účely maloobchodu.

(590) Barevná

(730) **IRIMON spol. s r.o.**, Rožmberská 1272, Praha 9, 19800, CZ

(210) **O-514301**

(220) 16.06.2014

(320) 16.06.2014

(511) 1, 3, 5

(540)

**CAPSICOLLE**

(510) (1) chemické výrobky určené ke konzervování, chemické výrobky pro průmysl a vědecké účely; (3) přípravky pro bělení, praní, čištění, leštění, odmašťování, broušení, parfumerie, kosmetika, mýdla, zubní pasty, dezodoranční a hygienické přípravky; (5) léčiva pro humánní medicínu a zvěrolékařské účely, dezinfekční přípravky, drogy pro léčebné účely, farmaceutické přípravky, přípravky na hubení škodlivých zvířat a odstraňování rostlin, fungicidy, herbicidy, insekticidy, bakteriální přípravky pro lékařské a zvěrolékařské účely, chemické přípravky pro lékařské, farmaceutické a zvěrolékařské účely, jedy, náplasti, obvazový materiál.

(730) **Healthy Point s.r.o.**, Durdáková 336/29, Brno, Černá Pole, 61300, CZ

(740) PROPATENT, JUDr. Matěj Sedláček, Ke Katerínkám 1393, Praha 4, 14900

(210) **O-514302**

(220) 16.06.2014

(320) 16.06.2014

(511) 45

(540)

**OÁZA**

(510) (45) pohřby, pohřební služby, kremace, zpopelňování, vypouštění holubic pro zvláštní příležitosti.

(730) **HANNAH CORPORATION s.r.o.**, U Křížku 2238, Rakovník, 26901, CZ

(740) Pavel Reichel a kol., Ing. Pavel Reichel, Lopatecká 14, Praha 4, 14700

(210) **O-514307**

(220) 16.06.2014

(320) 16.06.2014

(511) 5, 35, 39

(540)



(510) (5) farmaceutické přípravky a produkty, dietetické látky upravené pro lékařské použití, potravinové doplňky podporující léčení; (35) služby související s dovozem farmaceutických přípravků a produktů, dietetických látek pro lékařské použití, potravinových doplňků podporujících léčení, lékařských přístrojů, služby související s provozováním maloobchodu a velkoobchodu farmaceutických produktů, marketingové služby; (39) služby související s distribucí farmaceutických přípravků a produktů, dietetických látek pro lékařské použití, potravinových doplňků podporujících léčení, lékařských přístrojů.

(590) Barevná

(730) **Qpharma sp. z o. o.**, Wichrowa 7F/10, Warszawa, 04-682, PL

(740) Společná advokátní kancelář Vřetečka Zelený Švorčík Kalenský a partneři, JUDr. Michal Havlík, Hálkova 2, Praha 2, 12000

(210) **O-514332**

(220) 16.06.2014

(320) 16.06.2014

(511) 27, 31, 35, 37, 44

(540)



(510) (27) trávnický umělé, imitace trávnicků; (31) osiva, semena rostlin, živé rostliny, květiny přírodní, sazenice, travní směsi, travní osiva, travní semena, přírodní trávnický a travní koberce; (35) maloobchod, velkoobchod a elektronický obchod s výrobky uvedenými ve třídách 27 a 31, propagační činnost a reklama, inzertní, propagační, informační a poradenské služby za účelem obchodu, pořádání reklamních a obchodních

výstav a předváděcích akcí zboží a služeb, včetně distribuce zboží k reklamním účelům; (37) pokládka sportovních povrchů a umělých trávníků, výstavba golfových greenů s umělým nebo přírodním povrchem, včetně spodních konstrukcí, výstavba víceúčelových multifunkčních hřišť s umělým nebo přírodním povrchem včetně veškerého vybavení na zakázku, instalace sekaček a zahradní techniky; (44) zahradnické služby, ničení plevele a škůdců v zahradnictví, pěstování rostlin a trávníků, návrhy pro tvorbu trávníků, zakládání a údržba trávníků včetně aerifikace, zapískování, došetí, vertikulace, oddrenažování, hnojení, postřiků, zavlažování, sečení, jarní údržby a zazimování, regenerace a výměna sportovních i nespportovních trávníků, služby a poradenství v oblasti ochrany rostlin, trávníků a zeleně.

(730) **ČESKÝ TRÁVNÍK s.r.o.**, Litvínovice 32, 37001, CZ

(740) GATODE Get Trademark & Design, v.o.s., Ing. Denisa Dudová, Norská 571/5, Praha 10 - Vršovice, 10100

(210) **O-514444**

(220) 20.06.2014

(320) 20.06.2014

(511) 32, 41, 43

(540)

### Šedivák

(510) (32) piva všeho druhu, minerální vody, šumivé nápoje a jiné nápoje nealkoholické, nápoje a šťávy ovocné, sirupy a jiné přípravky k zhotovování nápojů; (41) služby kasin, heren a provozování kasin a heren, provozování zařízení pro sázení, provozování her on-line všeho druhu, provozování zábavních, sázkových, hazardních a herních přístrojů, zábavné služby a provozování klubů a nočních klubů, poskytování her on-line prostřednictvím počítačové sítě, provozování společenských, zábavních, kulturních, sportovních a vzdělávacích představení, přehlídek a podobných zábavních a sportovních akcí; (43) služby zajišťující stravování a nápoje, hostinská činnost, provoz restaurace, pivnice, vinárny, baru, služby zajišťující dočasné ubytování, provoz hotelu a penzionu.

(730) **ŘEŠ s.r.o.**, Vřesová 679/9, Praha 8 - Troja, 18100, CZ

(740) Ing. Michal Jupa, patentový zástupce, Na Baních 1385, Praha 5 - Zbraslav, 15600

(210) **O-514445**

(220) 20.06.2014

(320) 20.06.2014

(511) 33, 35, 44

(540) **VINAŘSTVÍ LEKAVÝ BOJANOVSKÝ  
RYZLINK CÍSAŘSKÉ VÍNO**

(510) (33) vína všeho druhu, vína réвовá, burčáky, lihoviny, likéry; (35) maloobchod-velkoobchod, export-import, internetový obchod s výrobky uvedenými ve tř. 33, propagace, reklama, inzerce všemi druhy médií, marketing, zprostředkovatelská činnost se službami uvedenými ve tř. 35; (44) vinohradnictví, zejména šlechtění, množení, pěstování révy vinné, zprostředkovatelská činnost se službami uvedenými ve tř. 44.

(730) **Lekavý Jan**, Žabácká 936, Dolní Bojanovice, 69617, CZ

(740) Ing. Francis Jupa, Měchenická 4/2554, Praha 4 - Spořilov II, 14100

(210) **O-514456**

(220) 20.06.2014

(320) 20.06.2014

(511) 16, 35, 36, 41, 42

(540)



**INTERNATIONAL  
INVESTMENT  
BANK**

(510) (16) tiskoviny, včetně tištěných publikací, knih, časopisů, novin, brožur, plakátů, letáků, příruček, poznámkových bloků, kalendářů, alb, tištěných formulářů, bulletinů, katalogů, prospektů, tištěných zpráv (reportáží); (35) reklama, obchodní management, obchodní administrativa, kancelářské práce, obchodní výzkum, hodnocení podniků, odborná obchodní efektivita, marketingový průzkum, obchodní informace, statistické informace, podnikatelské informace, obchodní management a podnikové poradenství, poradenství v obchodní činnosti; (36) pojištění, finanční služby, peněžní služby, nemovitostní služby, finanční analýzy, pojišťovnictví, bankovníctví, finanční oceňování nemovitostí, vydávání a úschova cenných papírů, transakce s cennými papíry, finanční management, informace o pojištění, bankovníctví, úvěrování, financování půjček, služby kreditních a debetních karet, elektronický převod kapitálu, investování kapitálu, investiční výdaje, daňové odhady a oceňování, makléřství, factoring (jednatelství), finanční, pojišťovací a kreditní poradenství, poradenské služby v souvislosti s emisí cenných papírů; (41) vzdělávání, poskytování školení, zábava, sportovní a kulturní aktivity, organizování a vedení konferencí a seminářů, organizování vzdělávacích služeb v oblasti finančních aktivit, pojištění a v oblasti obchodu; (42) vědecké a technologické služby a související výzkum a projektování, analytické a výzkumné služby v průmyslu, navrhování a vývoj počítačového hardwaru a softwaru.

(590) Barevná

(730) **International Investment Bank**, Mash Poryvaevoj Str. 7, Moscow, RU

(740) JUDr. Petra Korejzová, Korunní 810/104 E, Praha 10, 10100

(210) **O-514457**

(220) 20.06.2014

(320) 20.06.2014

(511) 16, 35, 36, 41, 42

(540)



**МЕЖДУНАРОДНЫЙ  
ИНВЕСТИЦИОННЫЙ  
БАНК**

(510) (16) tiskoviny, včetně tištěných publikací, knih, časopisů, novin, brožur, plakátů, letáků, příruček, poznámkových bloků, kalendářů, alb, tištěných formulářů, bulletinů, katalogů, prospektů, tištěných zpráv (reportáží); (35) reklama, obchodní management, obchodní administrativa, kancelářské práce, obchodní výzkum, hodnocení podniků, odborná obchodní efektivita, marketingový průzkum, obchodní informace, statistické informace, podnikatelské informace, obchodní management a podnikové poradenství, poradenství v obchodní činnosti; (36) pojištění, finanční služby, peněžní služby, nemovitostní služby, finanční analýzy, pojišťovnictví, bankovníctví, finanční oceňování nemovitostí, vydávání a úschova cenných papírů, transakce s cennými papíry, finanční management, informace o pojištění, bankovníctví, úvěrování, financování půjček, služby kreditních a debetních karet, elektronický převod kapitálu, investování kapitálu, investiční výdaje, daňové odhady a oceňování, makléřství, factoring (jednatelství), finanční, pojišťovací a kreditní poradenství, poradenské služby v souvislosti s emisí cenných papírů; (41) vzdělávání, poskytování školení, zábava, sportovní a kulturní aktivity,

organizování a vedení konferencí a seminářů, organizování vzdělávacích služeb v oblasti finančních aktivit, pojištění a v oblasti obchodu; (42) vědecké a technologické služby a související výzkum a projektování, analytické a výzkumné služby v průmyslu, navrhování a vývoj počítačového hardwaru a softwaru.

(590) Barevná

(730) **International Investment Bank**, Mashī Poryvayevoy Str. 7, Moscow, RU

(740) JUDr. Petra Korejzová, Korunní 810/104 E, Praha 10, 10100

(210) **O-514526**

(220) 25.06.2014

(320) 25.06.2014

(511) 35, 36, 37

(540)

(210) **O-514460**

(220) 23.06.2014

(320) 23.06.2014

(511) 3, 8, 21

(540)



(510) (3) kosmetika, kosmetické přípravky, kosmetické neceséry, toaletní přípravky, parfumerie, šampóny, mýdla, oleje pro toaletní a kosmetické účely, pleťová voda pro kosmetické účely, mléko pro kosmetické účely, mléko čistící pro toaletní účely, kosmetické krémy, dezodoranty a antiperspiranty pro osobní hygienu, pomády pro kosmetické účely, lak na vlasy, toaletní voda, vlasové vody, ústní vody nikoli pro lékařské účely, zubní pasty, voňavkářské výrobky, přípravky na holení, holicí mýdla, holicí pěny a gely, kosmetické soupravy pro holení, voda po holení; (8) holicí stroje elektrické nebo neelektrické, holicí soupravy; (21) holicí štěrky.

(590) Barevná

(730) **p. k. Solvent s.r.o.**, K Žižkovu 9/640, Praha 9 - Libeň, 19000, CZ

(740) Rudolf Darník, Jupiterova 1186/10, Praha 10 - Uhřetěves, 10400

(210) **O-514468**

(220) 10.07.2014

(320) 10.07.2014

(511) 3, 7

(540)

### Pro FV Nano Solar Cleaner

(510) (3) přípravky pro bělení a jiné prací prostředky, přípravky pro čištění, leštění, odmašťování a broušení, mýdla, parfumerie, vonné oleje, kosmetika, vlasové vody (lotions), zubní pasty; (7) stroje čistící a obráběcí stroje, motory (s výjimkou motorů pro pozemní vozidla), spojky a transmisní zařízení mimo ty, které jsou pro pozemní vozidla, zemědělské nástroje, kromě nástrojů poháněných ručně, lihně pro vejce, prodejní automaty.

(730) **Clen and Protect s.r.o.**, Částkova 689/74, Plzeň, 32600, CZ

(210) **O-514469**

(220) 10.07.2014

(320) 10.07.2014

(511) 3, 7

(540)

### Golf Cleaner nano

(510) (3) přípravky pro bělení a jiné prací prostředky, přípravky pro čištění, leštění, odmašťování a broušení, mýdla, parfumerie, vonné oleje, kosmetika, vlasové vody (lotions), zubní pasty; (7) stroje čistící a obráběcí stroje, motory (s výjimkou motorů pro pozemní vozidla), spojky a transmisní zařízení mimo ty, které jsou pro pozemní vozidla, zemědělské nástroje, kromě nástrojů poháněných ručně, lihně pro vejce, prodejní automaty.

(730) **Clean and Protect s.r.o.**, Částkova 689/74, Plzeň, 32600, CZ



(510) (35) propagační činnost, reklama, pomoc při řízení obchodní činnosti, obchodní administrativa, kancelářské práce, administrativní zpracování nákupních objednávek, aktualizace a údržba dat v počítačových databázích, aktualizování reklamních materiálů, analýzy nákladů, vyhledávání dat v počítačových souborech (pro třetí osoby), dodavatelské služby pro třetí osoby (nákup výrobků a služeb pro jiné podniky), dražby, fakturace, fotokopírování, hospodářské (ekonomické) prognózy, informace o obchodních kontaktech, inzerce poštou, komerční informace a rady pro spotřebitele (spotřebitelská poradna), komerční informační kanceláře, komerční správa licencí na výrobky a služby ostatních, prezentace výrobků v komunikačních médiích pro účely maloobchodu, kopírování dokumentů kopírování nebo rozmnožování (reprodukce) dokumentů, dokladů a podobně, licence na výrobky a služby ostatních (komerční správa), marketing, marketingové studie, nábor zaměstnanců, analýzy nákupních a velkoobchodní cen, služby, poradenství v obchodní činnosti, obchodní management a podnikové poradenství, obchodní management pro nezávislé poskytovatele služeb, poskytování obchodních nebo podnikatelských informací, profesionální obchodní nebo podnikatelské poradenství, obchodní nebo podnikatelský průzkum, obchodní reklama pro třetí osoby, optimalizace pro vyhledávače, optimalizace provozu webových stránek, organizování komerčních nebo reklamních výstav, překlad informací do počítačových databází, systemizace informací do počítačových databází, poskytování obchodních informací prostřednictvím webových stránek, prezentace výrobků v komunikačních médiích pro účely maloobchodu, prodej po telefonu (telemarketing), pronájem reklamní doby v komunikačních médiích, pronájem reklamních materiálů, pronájem reklamních ploch, obchodní průzkum, průzkum trhu, průzkum veřejného mínění, předplatné pro třetí osoby, psaní reklamních textů, reklama, propagace, reklama on line v počítačové, reklama placená kliknutím, reklamní agentury, reklamní materiály - reklamní materiály zasílané zákazníkům, reklamní materiály (aktualizování), vyhledávání dat, vyhledávání sponzorů, zasílání reklamních materiálů zákazníkům, zpracování textů; (36) pojištění, služby peněžní, služby nemovitostní, finanční analýzy, bankovníctví, banky úvěrové, burzovní makléřství, celní služby, vydávání cestovních šeků, clearing (zúčtování vzájemných pohledávek a závazků-bezhotovostní operace), finanční služby, garance, záruky, kauce, informace o pojištění, koupě na splátky, leasing, makléřské služby, makléřství, jednatelství, nákup na splátky, směňování peněz, uzavírání pojistek, pojistky životní, životní pojištění, poradenství v oblasti pojištění, poskytování finančních informací prostřednictvím webových stránek, financování půjček, směnárenské služby, splácení plateb, vybírání nájemného, vydávání cestovních šeků, záruky, kauce, ručení, provozování zastaváren, zprostředkování pojištění; (37) stavebnictví, opravy motorových vozidel, instalační služby v oblasti instalací příslušenství a zařízení motorových vozidel, antikoroziní nátěry pro vozidla, antikoroziní úprava, mazání automobilů, opravy automobilů, pronájem čistících strojů, chemické čištění, čištění, čištění automobilů, čištění oken, dezinfekce, informace o opravách, klempířství a instalatérství, leštění vozidel, stavba lodí, mazání vozidel, údržba a opravy motorových vozidel, mytí automobilů, mytí dopravních prostředků, nabíjení akumulátoru vozidla, obnova motorů (použitých nebo částečně zničených), pískování, opravy pneumatik vulkanizací, proktorování pneumatik, pronájem čistících strojů, údržba vozidel, ošetřování vozidel antikoroziním nátěrem.

(730) **Slevo Car, s.r.o.**, Hnězdenská 767/2a, Praha 8, 18100, CZ

(210) **O-514688**  
(220) 01.07.2014  
(320) 01.07.2014  
(511) 32, 33, 43  
(540)



(510) (32) piva; (33) alkoholické nápoje; (43) restaurační a hostinské služby.  
(590) Barevná  
(730) **I. Zichovecká s.r.o.**, Zichovec 46, Zichovec, 27374, CZ  
(740) JUDr. Miroslav Kupka, Levého 1532, Rakovník, 26901

(210) **O-514692**  
(220) 02.07.2014  
(320) 02.07.2014  
(511) 35, 41, 42  
(540)

### BUSINESS BY SHAKESPEARE

(510) (35) pomoc při řízení průmyslových a obchodních podniků, obchodní management a podnikové poradenství, poradenství v obchodní činnosti, posuzování efektivnosti provozu a racionalizace práce, personální poradenství, odborné a psychologické testování pro výběr zaměstnanců, analýzy nákladů, průzkum trhu, systemizace informací do počítačových databází, vedení účetnictví, reklamní a propagační činnost, vše rovněž prostřednictvím Internetu; (41) vzdělávání, pořádání seminářů a konferencí pro manažery, praktický výcvik, organizování vzdělávacích soutěží, organizování živých vystoupení, vydavatelská činnost, teambuilding; (42) počítačové systémové analýzy, tvorba software, tvorba internetových informačních a testovacích systémů, tvorba, správa a umístování webových stránek.  
(730) **agentura Motív P s.r.o.**, Řehořova 726/14, Brno Černovice, 61800, CZ  
(740) Ing. Libor Markes, Grohova 54, Brno, 60200

(210) **O-514693**  
(220) 02.07.2014  
(320) 02.07.2014  
(511) 4, 19, 31  
(540)

### IM holz s.r.o.

(510) (4) dřevo palivové, dřevěné třísky na zapalování; (19) dřevo jako polotovary, stavební dřevo, opracované dřevo; (31) dřevo surové, dřevěné třísky na výrobu dřevní buničiny (celulózy).  
(730) **IM holz s.r.o.**, Litvínovská 609/3, Praha 9 - Prosek, 19000, CZ  
(740) Ing. Libor Markes, Grohova 54, Brno, 60200

(210) **O-514694**  
(220) 02.07.2014  
(320) 02.07.2014  
(511) 41

(540)

### KRUMLOVSKÉ PODZIMNÍ RECITÁLY

(510) (41) organizace a pořádání koncertů, organizování kulturních nebo vzdělávacích výstav a živých představení, předprodej vstupenek, služby v oblasti prodeje vstupenek.  
(590) Barevná  
(730) **Vlašský dvůr Český Krumlov s.r.o.**, Dlouhá 32, Český Krumlov, Vnitřní Město, 38101, CZ

(210) **O-514699**  
(220) 02.07.2014  
(320) 02.07.2014  
(511) 1, 2, 3, 4, 17, 19, 22, 24, 40  
(540)



(510) (1) tmely, plniva a lepidla pro průmysl a stavebnictví, silikony, plastické hmoty v surovém stavu, disperze plastických hmot, polymerizační plastické hmoty, lepidla pro stavebnictví, polyuretanové lepidla, polyuretanové nátěry, čisticí chemikálie, chemické přísady, přísady do cementu a betonu, pohlcovače vlhkosti, adsorpční chemické přípravky, chemické kotvy (lepidla), lepidla do omítky, lepidla do sádky, lepidla do malty, tavná lepidla, střešní lepidla, kontaktní lepidla, lepidla na obkládačky, lepidla na zasklívání, lepidla na obklady, lepidla na dlaždice, lepidla na zajištění vodotěsnosti, lepidla na nástěnné a stropní krytiny, lepidla na obklady podlah, lepidla, pojiva a tmely na obkládačky, průmyslová lepidla pro použití ve stavebnictví, konstrukční lepidla pro použití ve stavebnictví, lepidla na střechy aplikovaná za tepla, průmyslová lepidla na použití v instalatérství, epoxidová lepidla k použití s betonem, lepidla v podobě nátěrů k průmyslovému použití, rychlepojící lepidla pro stavebnictví, lepidla na bázi vody pro průmysl, epoxidová lepidla, tekutá lepidla (nikoliv pro domácnost), teplem tavitelná lepidla, pryžová lepidla (k jinému použití než v domácnosti); (2) polyuretanové krycí vrstvy (barvy), přísady do barev a nátěrů, epoxidové nátěry, epoxidové pryskyřice k natírání stěn (nátěry), epoxidové nátěry na betonové podlahy, epoxidové nátěry na povrchy budov, epoxidové nátěry na stěny; (3) čisticí tekutiny, čisticí pěny, čisticí roztoky; (4) antikorozní penetrační oleje; (17) izolační tkaniny, těsnicí hmoty, těsnicí tmely s výjimkou průmyslových, fólie z umělé hmoty s výjimkou fólií na balení, spárovací hmoty, recyklované plastické hmoty určené k výrobě, tepelná izolace ze silikonové pěny, polyamidové pěny, polyuretanová pěna, polyuretanové fólie s výjimkou fólií na balení; (19) stavební hmoty nekovové, asfalt, směla; (22) výplně ze syntetické pěny; (24) tkaniny technické; (40) hydroizolace stávajících budov.  
(590) Barevná  
(730) **RETIS GROUP s.r.o.**, Nádražní 2, Krmov, 79401, CZ  
(740) Effmert Jiří, Družstevní 1424/12 C, Říčany, 25101

(210) **O-514703**  
(220) 02.07.2014

(320) 02.07.2014

(511) 35, 37, 39, 41, 42, 45

(540) **SČS - Unie nezávislých petrolejářů**

(510) (35) sdruzování a prosazování obchodních zájmů subjektů v oblasti petrolejářského průmyslu, zabývajících se distribucí a prodejem pohonných zejména provozovatelů čerpacích stanic, distributorů ropných produktů a výrobců biopaliv, pomoc při řízení obchodní činnosti spočívající v organizaci a vedení členů, souvisejícím obchodem, průzkumem trhu, prosazování obchodních a podnikatelských zájmů členů spolku, zprostředkování obchodních kontaktů zahraničních i tuzemských podnikatelských subjektů, pořádání a zprostředkování reklamních a komerčních výstav a veletrhů v tuzemsku i zahraničí, služby obchodního zastoupení, analýzy nákupních a velkoobchodních cen, průzkum trhu, průzkum veřejného mínění, poskytování statistických informací, systematizace obchodních a podnikatelských dat a informací do databází, marketing, zprostředkování obchodu s pohonnými hmotami, ropnými produkty, biopalivy, zprostředkování obchodních nabídek, automatizované zpracování dat, poskytování informací v oblasti obchodu a podnikatelských informací pro provozovatele čerpacích stanic, obchodníky s pohonnými hmotami, ropnými produkty a biopalivy, obchodní informace pro jejich výrobce a veřejnost, marketingová činnost, průzkumy trhu se zaměřením na oblast petrolejového průmyslu, zprostředkovatelské a obstaravatelské služby v obchodní oblasti s výrobky ve tř. 4, zprostředkovatelské a obstaravatelské služby spadající do tř. 35, pořádání setkání k obchodním účelům, monitoring zaměřený na obchodní informace z petrolejářského průmyslu prostřednictvím sítě Internet, odborné oceňování subjektů působících v sektoru petrolejářského průmyslu, dovoz a vývoz paliv, maziv, motorových olejů, pohonných látek a výrobků z ropy, reklamní činnost a marketing, vše v rámci této třídy; (37) provozování čerpacích stanic, provozování mycích linek, montáž a údržba zařízení pro zpracování ropy, zemního plynu, montáž a údržba zařízení pro transport a skladování ropy a ropných produktů, poradenství v oboru provozování čerpacích stanic a mycích linek, zprostředkovatelské a obstaravatelské služby spadající do tř. 37; (39) nákladní a kamiónová doprava, automobilová přeprava, skladování a zprostředkování uvedených služeb, vše v rámci této třídy; (41) výchova, vzdělávání, zábava, sportovní, soutěžní a kulturní aktivity, vydávání elektronických knih a časopisů on-line, vydávání textů se zaměřením na obchodní, podnikatelské, legislativní a právní informace z petrolejářského průmyslu s výjimkou reklamních, poskytování vzdělávání z oblasti obchodních, podnikatelských a právních informací z petrolejářského průmyslu, poskytování on-line elektronických publikací bez možnosti stažení z petrolejářského průmyslu, organizování, provozování a pořádání setkání, školení určených pro členy spolku, provozovatele čerpacích stanic, obchodníky s pohonnými hmotami, ropnými produkty, biopalivy a jejich výrobce, organizace a zprostředkování výstav a veletrhů v rámci této třídy, překladatelské a tlumočnické služby, zprostředkovatelské a obstaravatelské služby spadající do tř. 41; (42) programování, návrh a vývoj software, pronájem počítačového software, pronájem počítačů, poradenství v oblasti počítačového hardware, poradenství v oblasti informační technologie, poradenská činnost v oblasti servisu výpočetní techniky, zprostředkovatelská a obstaravatelská činnost v oblasti výpočetní techniky, hosting webových stránek, kontrola kvality služeb poskytovaných na čerpacích stanicích a zprostředkování těchto služeb, kontrola a měření, kontrola technických parametrů pohonných hmot a zprostředkování těchto služeb, vše v rámci této třídy; (45) zprostředkování právní pomoci a právního zastoupení, zprostředkování právní pomoci a právního zastoupení v záležitostech týkajících se petrolejářského průmyslu, zprostředkování právní pomoci v rozhodcích řízeních, poskytování právních informací a konzultací se zaměřením na legislativní změny, zprostředkovatelské a obstaravatelské služby spadající do tř. 45.

(730) **SČS - Unie nezávislých petrolejářů ČR, z.s.**, Riedlova, Desná III 919, Desná, 46861, CZ

(740) Mgr. Jitka Vejražková, Podkovářská 6, Praha 9, 19000

(210) **O-514741**

(220) 03.07.2014

(320) 03.07.2014

(511) 29, 30, 31, 32, 33, 43

(540) **Vitamino juicy fresh bar**

(510) (29) ovoce koncentrované, sušené, zmrazené a zavařené, želé, džemy, kompoty, mléko a mléčné výrobky, šlehačka, smetana, ovocné dřeně, vejce, jedlé oleje a tuky, polévky, ovocné a zeleninové saláty; (30) občerstvení na bázi obilovin včetně cereálií, občerstvení na bázi rýže,

müslí, sušenky, suchary, biskvity, sendviče, cukrovinky, cukrářské výrobky všeho druhu, káva, čaj, kakao, kávové náhražky, vodové zmrzliny, mouka, škrob, cukr, med, sůl, koření, hořčice, majonéza, octy, marcipán, fondán, led pro potravinářské účely, mražené smetanové krémy i s rostlinným tukem, jogurtové, i s přídavkem ovoce, ovocné krémy mražené samostatně; (31) čerstvé ovoce, čerstvá zelenina, ořechy; (32) čerstvě vymačkané ovocné šťávy, čerstvě vymačkané zeleninové šťávy, nealkoholické nápoje, piva, šumivé nápoje, sirupy, stolní a minerální vody, nealko koktejly, limonády; (33) alkoholické nápoje s výjimkou piva; (43) restaurace, provozování cukráren, provozování barů, provozování rychlého občerstvení, kavárny, hotelové služby, penziony, jídelny, bufety, zásobování (catering), pronajímání ubytování (i přechodné).

(730) **Hůrková Martina**, Ostrovského 2263/31, Praha 5 - Smíchov, 15000, CZ(210) **O-514756**

(220) 03.07.2014

(320) 03.07.2014

(511) 3, 7, 9, 12, 16, 21, 29, 30, 35, 36, 37, 38, 39, 40, 41, 42, 43, 45

(540)



(510) (3) přípravky pro bělení a jiné prací prostředky, přípravky pro čištění, leštění, odmašťování a broušení; (7) čisticí stroje a zařízení; (9) elektronické časopisy, elektronická periodika a knihy v elektronické podobě; (12) vozidla, dopravní prostředky pozemní, vzdušné nebo vodní; (16) periodické a neperiodické publikace, časopisy, brožury, fotografie, letáky, plakáty, reklamní, propagační a užitkové, umělecké nebo obdobné předměty z papíru; (21) úklidová zařízení mechanická - v rámci této třídy; (29) maso, ryby, drůbež a zvěřina, masové výtázky, zavařované, mražené, sušené a vařené ovoce a zelenina, želé, džemy, vejce, mléko a mléčné výrobky, oleje a tuky jedlé; (30) káva, čaj, kakao, cukr, rýže, tapioka, ságo, kávové náhražky, mouka a přípravky z obilnin, chléb, pečivo, cukrovinky, zmrzlina, med, sirup melasový, droždí, prášky do těsta, sůl, hořčice, ocet, nálevy (k ochucení), koření, led pro osvětlení; (35) ekonomické poradenství, provádění a uveřejňování ekonomického výzkumu, poradenství v oblasti podnikání a v oblasti podnikového řízení, manažerské poradenství, organizace obchodu a průmyslu, zprostředkovatelská a obstaravatelská činnost v oblasti obchodu s výrobky uvedenými ve třídách 3, 7, 9, 12, 16, 21, 29 a 30, obchodní zprostředkovatelská a obchodní obstaravatelská činnost v oblasti průmyslu, shromažďování dat prostřednictvím Internetu nebo jiných telekomunikačních médií, to vše zejména se zaměřením na leteckou dopravu, obchodní administrativní a konzultační služby v oblasti řízení, obchodní ohodnocování a poradenské služby při zřizování a řízení obchodního podniku, pronájem reklamních ploch, venkovní reklama, reklamní, inzertní a propagační činnost prostřednictvím jakéhokoliv média (tištěného, datové sítě, informační sítě, elektronické sítě, počítačové sítě), revize účtů (audit), účetnictví, a to včetně finančního a mzdového účetnictví, pomoc při řízení obchodní činnosti, včetně zprostředkování obchodních služeb poskytovaných v oblasti provozování vnitrostátního a mezinárodního letiště, vše v rámci této třídy, marketing, reklamní a PR služby, personální poradenství, personální služby, poskytované též prostřednictvím Internetu, poskytování obchodních informací zákazníkům prostřednictvím telefonního centra (call centrum), propagační činnost, styk s veřejností; (36) veškeré služby v oboru pojišťovnictví a financí, zejména služby obchodně bankovní, finanční management, finanční investice, financování, správa majetku a zajišťování finančních zdrojů pro třetí osoby, finanční, investiční a daňové poradenství, zprostředkovatelská, obstaravatelská a poradenská činnost v oblasti financí a investic, konzultační činnost v oblasti správy majetku, vše v rámci této třídy, pronájem bytových a nebytových prostor, nákup a prodej nemovitostí, správa nemovitostí, směnárenské služby, úschovny, úschova v bezpečnostních schránkách, organizování peněžitých a nepeněžitých sbírek, shromažďování a poskytování finančních prostředků pro

humanitární účely, finanční sponzorství, poskytování finanční podpory pro služby humanitární pomoci, charitativní služby finančního rázu; (37) úklidové práce, zprostředkovatelská činnost v oblasti úklidu, stavebnictví, opravy a údržba v oblasti letecké dopravy, opravy budov a staveb (včetně jejich součástí a příslušenství), instalace a montáže zdvižů a výtahů, instalační služby v oboru strojírenství, služby údržbářské, které mají uchovat předmět v původním stavu, aniž by se změnila některá z jeho vlastností, služby opravářské vztahující se k budovám, stavbám a letadlům, a to služby uvedení kteréhokoliv objektu do dobrého stavu po upotřebení, po vzniklých škodách, poškození nebo částečném zničení, údržba a oprava elektronických výrobků, služby týkající se údržby a opravy letadel (včetně poskytování těchto služeb jiným leteckým společnostem), služby týkající se provozu na letištích (údržba a opravy letadel, úklidové služby), opravy a mytí motorových vozidel, autoservis, pneuservis, obsluha a plnění (tankování) letadel, úklid budov, zednické služby, stavební dozor, klempířství a instalatérství, montáž a údržba telekomunikačních zařízení; (38) šíření dat prostřednictvím Internetu a/nebo jiných telekomunikačních médií; (39) doprava, balení a skladování zboží, informační a poradenská služba v oblasti dopravy, organizování cest, služby týkající se provozu na letištích včetně služeb při odbavovacím procesu na letištích a jiné činnosti pro cestující i necestující veřejnost, přeprave, letecké dopravce, provozovatele letadel a uživatele letišť - v rámci této třídy, zachraňování osob - v rámci této třídy, zabezpečování nákladů a vykládky nákladů, organizování a zajišťování dopravy, služby týkající se balení zboží před odesláním, služby týkající se kontroly zboží před dopravou, zprostředkování přepravy a přeprava nákladů a živých zvířat, autobusová, nákladní a osobní vnitrostátní doprava, dopravní informace, rozvod elektřiny, rozvod užitkové vody, rozvod plynu, rozvod tepla, doprava a skladování odpadů, zajišťování letecké dopravy, provozování dráhy - vlečky v rámci letiště, parkování automobilů, pronájem parkovacích ploch, provozování a pronájem garáží, úschova zavazadel, předletová kontrola; (40) zpracování materiálů kovových, palivových, textilních (včetně tkanin), plastových, odpadových, toxických a materiálů z nebezpečných výrobků, služby vztahující se na zpracování materiálů (a to kovových, palivových, textilních včetně tkanin, plastových, odpadových, toxických a materiálů z nebezpečných výrobků), které souvisí s výrobou jakéhokoliv materiálu nebo jiného objektu než jsou budovy (služby spojené s vykrajováním, úpravou, leštěním, broušením nebo kovovým potažením) - vše v rámci této třídy, výroba tepelné energie; (41) výchova, vzdělávání, zábava sportovní a kulturní aktivity, nakladatelská a vydavatelská činnost, nadační činnost, dobročinná činnost a charitativní (humanitární) činnost - vše v rámci této třídy, vzdělání a výcvik leteckého personálu, palubního personálu, včetně pilotů a pozemního personálu; (42) vědecké a technologické služby a související výzkum a projektování, analytické a výzkumné služby v průmyslu, navrhování a vývoj počítačového hardwaru a softwaru, projektová a inženýrská činnost ve výstavbě; (43) provozování cestovní kanceláře - v rámci této třídy, rezervace ubytovacích zařízení, hostinská činnost, služby zajišťující stravování a nápoje, dočasné ubytování, restaurační služby, samoobslužné restaurace, zásobování (catering), kavárenské služby, služby zajišťující stravování pro přepravovaná zvířata; (45) bezpečnostní služba na ochranu majetku a osob, požární služba, hašení požárů, právní služby, osobní a sociální služby poskytované ostatními za účelem uspokojování potřeb jednotlivců.

- (730) Český Aeroholding a.s., Jana Kašpara 1069/1, Praha 6, 16008, CZ  
(740) Advokátní kancelář Pokorný, Wagner & partneři, s.r.o., JUDr. Richard Wagner, Karolíny Světlé 301/8, Praha 1, 11000

- (210) O-514757  
(220) 03.07.2014  
(320) 03.07.2014  
(511) 3, 7, 9, 12, 16, 21, 29, 30, 35, 36, 37, 38, 39, 40, 41, 42, 43, 45

(540)



- (510) (3) přípravy pro bělení a jiné prací prostředky, přípravy pro čištění, leštění, odmašťování a broušení; (7) čisticí stroje a zařízení; (9) elektronické časopisy, elektronická periodika a knihy v elektronické podobě; (12) vozidla, dopravní prostředky pozemní, vzdušné nebo vodní; (16) periodické a neperiodické publikace, časopisy, brožury, fotografie, letáky, plakáty, reklamní, propagační a užitkové, umělecké nebo obdobné předměty z papíru; (21) úklidová zařízení mechanická v rámci této třídy; (29) maso, ryby, drůbež a zvěřina, masové výtažky, zavařované, mražené, sušené a vařené ovoce a zelenina, želé, džemy, vejce, mléko a mléčné výrobky, oleje a tuky jedlé; (30) káva, čaj, kakao, cukr, rýže, tapioka, ságo, kávové náhražky, mouka a přípravky z obilnin, chléb, pečivo, cukrovinky, zmrzlina, med, sirup melasový, droždí, prášky do těsta, sůl, hořčice, ocet, nálevy (k ochucení), koření, led pro osvěžení; (35) ekonomické poradenství, provádění a uveřejňování ekonomického výzkumu, poradenství v oblasti podnikání a v oblasti podnikového řízení, manažerské poradenství, organizace obchodu a průmyslu, zprostředkovatelská a obstaravatelská činnost v oblasti obchodu s výrobky uvedenými ve třídách 3, 7, 9, 12, 16, 21, 29 a 30, obchodní zprostředkovatelská a obchodní obstaravatelská činnost v oblasti průmyslu, shromažďování dat prostřednictvím Internetu nebo jiných telekomunikačních médií, to vše zejména se zaměřením na leteckou dopravu, obchodní administrativní a konzultační služby v oblasti řízení, obchodní ohodnocování a poradenské služby při zřizování a řízení obchodního podniku, pronájem reklamních ploch, venkovní reklama, reklamní, inzertní a propagační činnost prostřednictvím jakéhokoli média (tištěného, datové sítě, informační sítě, elektronické sítě, počítačové sítě), revize účtů (audit), účetnictví, a to včetně finančního a mzdového účetnictví, pomoc při řízení obchodní činnosti, včetně zprostředkování obchodních služeb poskytovaných v oblasti provozování vnitrostátního a mezinárodního letiště, vše v rámci této třídy, marketing, reklamní a PR služby, personální poradenství, personální služby, poskytované též prostřednictvím Internetu, poskytování obchodních informací zákazníkům prostřednictvím telefonního centra (call centrum), propagační činnost, styk s veřejností; (36) veškeré služby v oboru pojišťovnictví a financí, zejména služby obchodně bankovní, finanční management, finanční investice, financování, správa majetku a zajišťování finančních zdrojů pro třetí osoby, finanční, investiční a daňové poradenství, zprostředkovatelská, obstaravatelská a poradenská činnost v oblasti financí a investic, konzultační činnost v oblasti správy majetku, vše v rámci této třídy, pronájem bytových a nebytových prostor, nákup a prodej nemovitostí, správa nemovitostí, směnářské služby, úschovní služby, úschova v bezpečnostních schránkách, organizování peněžitých a nepeněžitých sbírek, shromažďování a poskytování finančních prostředků pro humanitární účely, finanční sponzorství, poskytování finanční podpory pro služby humanitární pomoci, charitativní služby finančního rázu; (37) úklidové práce, zprostředkovatelská činnost v oblasti úklidu, stavebnictví, opravy a údržba v oblasti letecké dopravy, opravy budov a staveb (včetně jejich součástí a příslušenství), instalace a montáže zdvižů a výtahů, instalační služby v oboru strojírenství, služby údržbářské, které mají uchovat předmět v původním stavu, aniž by se změnila některá z jeho vlastností, služby opravářské vztahující se k budovám, stavbám a letadlům, a to služby uvedení kteréhokoliv objektu do dobrého stavu po upotřebení, po vzniklých škodách, poškození nebo částečném zničení, údržba a oprava elektronických výrobků, služby týkající se údržby a opravy letadel (včetně poskytování těchto služeb jiným leteckým společnostem), služby týkající se provozu na letištích (údržba a opravy letadel, úklidové služby), opravy a mytí motorových vozidel, autoservis, pneuservis, obsluha a plnění (tankování) letadel, úklid budov, zednické služby, stavební dozor, klempířství a instalatérství, montáž a údržba telekomunikačních zařízení; (38) šíření dat prostřednictvím Internetu a/nebo jiných telekomunikačních médií; (39) doprava, balení a skladování zboží, informační a poradenská služba v oblasti dopravy, organizování

cest, služby týkající se provozu na letištích včetně služeb při odbavovacím procesu na letištích a jiné činnosti pro cestující i necestující veřejnost, přepravce, letecké dopravce, provozovatele letadel a uživatele letišť v rámci této třídy, zachraňování osob v rámci této třídy, zabezpečování nákladů a vykládky nákladů, organizování a zajišťování dopravy, služby týkající se balení zboží před odesláním, služby týkající se kontroly zboží před dopravou, zprostředkování přepravy a přeprava nákladů a živých zvířat, autobusová, nákladní a osobní vnitrostátní doprava, dopravní informace, rozvod elektřiny, rozvod užitkové vody, rozvod plynu, rozvod tepla, doprava a skladování odpadů, zajišťování letecké dopravy, provozování dráhy - vlečky v rámci letiště, parkování automobilů, pronájem parkovacích ploch, provozování a pronájem garáží, úschova zavazadel, předletová kontrola; (40) zpracování materiálů kovových, palivových, textilních (včetně tkanin), plastových, odpadových, toxických a materiálů z nebezpečných výrobků, služby vztahující se na zpracování materiálů (a to kovových, palivových, textilních včetně tkanin, plastových, odpadových, toxických a materiálů z nebezpečných výrobků), které souvisí s výrobou jakéhokoli materiálu nebo jiného objektu než jsou budovy (služby spojené s vykrajováním, úpravou, leštěním, broušením nebo kovovým potažením), vše v rámci této třídy, výroba tepelné energie; (41) výchova, vzdělávání, zábava, sportovní a kulturní aktivity, nakladatelská a vydavatelská činnost, nadační činnost, dobročinná činnost a charitativní (humanitární) činnost, vše v rámci této třídy, vzdělání a výcvik leteckého personálu, palubního personálu, včetně pilotů a pozemního personálu; (42) vědecké a technologické služby a související výzkum a projektování, analytické a výzkumné služby v průmyslu, navrhování a vývoj počítačového hardwaru a softwaru, projektová a inženýrská činnost ve výstavbě; (43) provozování cestovní kanceláře v rámci této třídy, rezervace ubytovacích zařízení, hostinská činnost, služby zajišťující stravování a nápoje, dočasné ubytování, restaurační služby, samoobslužné restaurace, zásobování (catering), kavárenské služby, služby zajišťující stravování pro přepravovaná zvířata; (45) bezpečnostní služba na ochranu majetku a osob, požární služba, hašení požárů, právní služby, osobní a sociální služby poskytované ostatními za účelem uspokojování potřeb jednotlivců.

- (730) **Český Aeroholding, a.s.**, Jana Kašpara 1069/1, Praha 6, 16008, CZ  
(740) Advokátní kancelář Pokorný, Wagner & partneři, s.r.o., JUDr. Richard Wagner, Karolíny Světlé 301/8, Praha 1, 11000

- (210) **O-514762**  
(220) 03.07.2014  
(320) 03.07.2014  
(511) 29, 30, 43  
(540)

### Naše kaše

(510) (29) konzervované, mražené, sušené a vařené ovoce a zelenina, želé, džemy, kompoty, ovocné a zeleninové pomazánky, vejce, mléko a mléčné výrobky, jedlé oleje a tuky, zpracované ovoce, houby a zelenina (včetně ořechů a luštěnin), hotová jídla, polévky a vývary, pochutiny a zákusky; (30) káva, čaj, kakao a kávové náhražky, rýže, tapioka a ságo, mouka a obilninové přípravky, chléb, pečivo a cukrovinky, zmrzlina, cukr, med, melasa, polotovary a jednohubky, pekárenské výrobky, cukrovinky, čokoláda a zákusky, zpracované obilí, škrob a produkty z nich vyrobené, pečící přípravky a droždí včetně ostatních výrobků zdravé a racionální výživy; (43) služby zajišťující stravování a nápoje, dočasné ubytování.

- (730) **Burešová Jana**, Zikova 6, Olomouc, 77900, CZ  
**Borožidis David**, Buchovcova 5, Praha 3, 13000, CZ

- (210) **O-514788**  
(220) 04.07.2014  
(320) 04.07.2014  
(511) 35, 39, 41, 43, 44, 45  
(540)

### PUSTORALEK

(510) (35) analýzy nákladů, efektivnost provozu a racionalizace práce (posuzování -), hospodářské (ekonomické) prognózy, kanceláře dovozní a vývozní, komerční informační kanceláře, marketing, marketingové studie, obchodní nebo podnikatelské informace, obchodní nebo podnikatelský průzkum, poradenství (odborné obchodní -), poradenství v obchodní činnosti, pronájem reklamních ploch, průzkum trhu, reklama, reklama (propagace), služby, styky s veřejností; (39) okružní výlety (organizování -), organizování cest, organizování exkurzí, organizování okružních výletů, organizování prohlídek, pronájem koní; (41) cvičení (praktické -), drezúra zvířat, filmové projekce, gymnastický výcvik, informace o možnostech

rekreace, informace o možnostech rozptýlení, informace o možnostech zábavy, klubové služby (východně-zábavné -), kluby zdraví (služby) (zdravotní a kondiční cvičení), koučink (školení), kurzy fitness, organizování soutěží (vzdělávacích nebo zábavních), organizování sportovních soutěží, pronájem sportovních hřišť, provozování sportovních zařízení, rekreace (služby pro oddech -), služby klubové (východně-zábavné -), školení (pořádání a řízení), školení, vyučování, výcvik (instruktážní), výcvik (výchovný), zábava, pobavení, zvířata (cvičení -), živé představení; (43) penziony pro zvířata, prázdninové tábory (ubytovací služby -), zvířata (opatrování v penzionech -); (44) fyzioterapie, chov zvířat, péče o čistotu domácích zvířat; (45) hlídání domácích zvířat.

- (730) **Pořádková Dita Bc.**, Lánská 282, Líbeznice, 25065, CZ

- (210) **O-514798**  
(220) 04.07.2014  
(320) 04.07.2014  
(511) 41, 43, 45  
(540)



(510) (41) organizování prohlídek muzeí, kulturních sbírek, knihoven, zámků, hradů a kulturních ústavů, návštěv divadel, koncertů, kin, všech kulturních, zábavných a sportovních podniků, organizování konferencí, kongresů, sympozií, seminářů, předprodej vstupenek na kulturní a sportovní akce, obstarávání tlumočnicků a překladatelů, organizování výstav a veletrhů ke sportovním a kulturním účelům; (43) cestovní kanceláře, jako obstarávání poukázek (voucherů) na služby zařazené ve třídě 43, obstarávání poukázek na stravování, zajišťování ubytování a stravování, poskytování hotelových služeb, poskytování přechodného ubytování, rezervace ubytování v hotelích, penzionech a jiných ubytovacích zařízeních, obstarávání ostatních služeb v oblasti ubytování a stravování souvisejících s cestováním, zajišťování rekreačních pobytů v oblasti ubytování a stravování turistů; (45) osobní a společenské služby poskytované ostatními za účelem uspokojování potřeb jednotlivců, a to služby doprovodu, pátrání po nezvěstných osobách, služby osobního strážce.

- (730) **Souček Filip Mgr.**, Na Rybníčku 145/10, Liberec 3, 46007, CZ  
(740) **RETROPATENT s.r.o.**, Mgr. Kamil Kolátor, Dolní náměstí 679/5, Jablonec nad Nisou, 46601

- (210) **O-515019**  
(220) 14.07.2014  
(320) 14.07.2014  
(511) 18, 24, 25  
(540)

### BeeMy

(510) (18) batohy, cestovní kufry, deštníky, kabelky, kojenci (popruhy pro nošení kojenců), kufry, kufříky, nákupní tašky, náprsní tašky, obaly na deštníky, obaly na oděvy (cestovní), oblečky pro domácí zvířata, peněženky, pouzdra na kreditní karty (peněženky), ruksaky, sítky nákupní, slunečníky, tašky (nákupní), tašky (sportovní), tašky cestovní, tašky na kolečkách, tašky na nošení dětí, tašky plážové, tašky, vaky na děti, vaky na nošení dětí; (24) tkaniny s výjimkou tkanin zařazených do jiných tříd, pokrývky včetně cestovních pokrývek, spací pytle, ložní prádlo, ložní pokrývky a příkrývky, ložní prádlo, lůžkové přehozy, vlněné přehozy, lůžkoviny, povlaky na peřiny a polštáře, koupelňové textilie, s výjimkou oblečení, plédy, textilní zboží nezařazené v jiných třídách; (25) oděvy, saka, kalhoty, svetry, košile, blůzy, obleky, sukně, pláště, cvičební úbory, body (spodní prádlo), bryndáčky (ne z papíru), kabáty (svrchní), kalhotky dětské (oděvy), kamaše, kombinézy (oděvy), koupací pláště, legíny, maškarňí kostýmy, noční kabátky, pláštěnky, plavky, pyžama, vybavička pro novorozence, oděvní doplňky v rámci této třídy jako pásky ke kamaším, klapky na uši, kravaty, motýlky, pokrývky hlavy, klobouky,



čepice, kapuce, barety, šátky, šály, rukavice, ponožky, podkolenky, punčocháče (punčochové kalhoty), punčochy, šle, spodní prádlo, spodní prádlo bezešvé, spodní prádlo elastické, stahující a zpevňující postavu, kožešínové ozdoby oděvní, obuv, turistické oděvy, opasky, pracovní oděvy, oděvy pro volný čas, zejména pro sport, spadající do této třídy.

(730) **Jiráková Martina**, Krajanská 516/1a, Praha 4 - Újezd, 14900, CZ

(210) **O-515038**

(220) 14.07.2014

(320) 14.07.2014

(511) 16, 39

(540)

ŘÍDÍM  
DOBŘE

(510) (16) nálepky, nálepky na auta, samolepky; (39) zprostředkování zpětné vazby ohledně řízení vozidel, poskytování informací o silniční dopravě.

(730) **ŘÍDÍM DOBŘE s.r.o.**, Emilie Floriánové 9, Jablonec nad Nisou, 46601, CZ

(210) **O-515060**

(220) 02.09.2014

(320) 16.07.2014

(511) 9, 16, 35, 39, 41, 43

(540)

 **ČESKÉ A MORAVSKÉ  
HRADY.CZ**  
letní kulturní festival

(510) (9) data, databáze a jiné informační produkty na magnetických, elektronických a optických nosičích, související software a hardware, nosiče dat všeho druhu spadající do třídy 9, elektronické a datové sítě, multimediální aplikace, 3D animace, multimediální informační katalogy, elektronické časopisy, elektronická periodika a knihy v elektronické podobě, software pro počítače, programové vybavení pro informační technologie a pro komunikaci, programové vybavení umožňující elektronické obchodování, programy pro videohry, nahraný software na CD a DVD discích a magnetických médiích, magnetické disky, optické disky, zařízení pro zpracování informací, systémy informačních technologií zařazené do třídy 9, systémy výpočetní, komunikační a informační techniky zařazené ve třídě 9, vybavení pro audio, video a DTP studia spadající do této třídy; (16) papír, plakáty, plány, papírovina, papírové ubrusy, papírové ubrusy, papírové podložky pod sklenice, papírové pásky, podložky na stůl papírové, podložky pod pinní sklenice, papírenské výrobky, periodické a neperiodické publikace, alba, blahopřání, billboardy, brožury, časopisy, programy, (tiskoviny), diplomy, dopisní papír, formuláře, fotografie, karty, informační produkty na papírových nosičích, kalendáře, katalogy, knihy, komiksy, letáky, obtisky, psací potřeby, pera, plakáty, psací podložky, papírové podložky pod sklenice, papírové podložky na stůl, pohlednice, poštovní známky, prospekty, příručky, publikace, razítka, reklamní, propagační a užitkové výrobky z papíru, samolepky, sešity, tiskoviny, tiskoviny, tužky, držátka na tužky, papírové ubrusy, papírové vlajky, papírenské výrobky, vzorky pro výšivky, vystřihovánky, tašky papírové a plastové jako obaly, záložky

do knih, zápisníky; (35) propagační, reklamní a inzertní činnost, předvádění zboží, reklamní agentura, aktualizování, rozšiřování a zasílání reklamních materiálů, především letáků, prospektů, katalogů, periodických i neperiodických publikací, tiskovin a různých vzorků, pronájem reklamní plochy, vydávání reklamních textů, rozhlasová a televizní reklama, venkovní reklama, organizace a pořádání výstav ke komerčním a reklamním účelům, příprava elektronických pozvánek, prezentace hokejových utkání a mistrovství, prezentace uživatelů na stránkách World Wide Web v počítačové síti Internet, činnost organizačních a ekonomických poradců, ekonomické prognózy, komerční informační kancelář, systemizace informací do počítačové databáze, obchodní průzkum, průzkum trhu, zprostředkovatelská činnost v oblasti marketingu, reklamy, inzerce, výstav s obchodním zaměřením, pomoc při řízení obchodní činnosti, poradenství v obchodní činnosti, obchodní nebo podnikatelské informace, marketingové studie, organizační poradenství, zprostředkovávání obchodních kontaktů, provádění obchodních operací, komerční využití Internetu v oblastech komerčních internetových médií a informačních služeb, on-line inzerce, merchandising, franchising; (39) organizační zajištění a pořádání sportovních zájezdů, poskytování a zprostředkování cestovních služeb, služby spojené s přepravou zavazadel a nákladů, cestovní programy a informace, zprostředkování dopravy, rezervace a objednávky přepravy, provoz cestovní kanceláře; (41) pořádání, vedení a organizování kulturních akcí, tvorba a režie televizních a rozhlasových pořadů, produkce a režie filmů, pořádání (divadelních) představení, hudební, muzikálová a zábavní představení, organizace, produkce a uvádění koncertů, turné, muzikálů a jiných pořadů, pořádání a organizování hudebního festivalu, pořádání veřejných produkcí, tvorba kulturních programů, organizování živých vystoupení v rámci festivalů, vydavatelská činnost, nahrávání zvukových a zvukově obrazových nosičů, agenturní činnost v oblasti kultury, produkce a koprodukce, předprodej a prodej vstupenek; (43) stravování, provozování restaurací, barů, jídelen, kaváren, vináren, cukráren, bufetů a kiosků s občerstvením, samoobslužné restaurace, cateringové služby, příprava jídla a dodávka jídla též pro hosty, pořádání hostin, prodejní automaty rychlého občerstvení, zprostředkování stravování prostřednictvím sítě Internetu, organizační zajištění a pořádání vzdělávacích a speciálních pobytů (ubytování), rezervace ubytování.

(730) **RIFF RAFF s.r.o.**, Čs. armády 4, PRAHA 6, 16000, CZ

(210) **O-515166**

(220) 21.07.2014

(320) 21.07.2014

(511) 32, 33, 35, 41, 43

(540)



(510) (32) zeleninové šťávy (nápoje), šťávy ovocné, šumivá voda, sirupy pro limonády, sirupy na výrobu nápojů, nealkoholické nápoje, koktejly na bázi piva, koktejly nealkoholické; (33) alkoholické nápoje obsahující ovoce, koktejly; (35) marketing, reklama, inzerce a poskytování obchodních informací všemi druhy médií, obchodní činnost s alkoholickými nápoji, nealkoholickými nápoji a jídlem; (41) živá vystoupení, zábava (služby), semináře (organizování a vedení), organizace a pořádání koncertů, organizování kulturních nebo vzdělávacích výstav, koučink (školení), kulturní aktivity, barmanské soutěže-organizování, pořádání; (43) bary (služby), kavárny, restaurace, zásobování (catering).

(730) **LLBBK Project s.r.o.**, Žitná 41/1667, Praha 1, 11000, CZ

(210) **O-515184**

(220) 22.07.2014

(320) 22.07.2014

(511) 9, 17, 35, 40, 42

(540)

 PARZLICH

(510) (9) tiskové struny do 3D tiskáren; (17) plastické hmoty a polotovary z plastických hmot, plastové součástky a díly pro automobilový průmysl a dopravní prostředky, plastové součástky a díly pro kancelářskou techniku, počítačový průmysl, elektrotechnický průmysl, chemický průmysl, trubky a hadice pro pneumatické rozvody, plastové trubičky pro chemický průmysl, plastové výstelky bowdenových kabelů, vytlačované profily na míru z polymerů; (35) maloobchodní a velkoobchodní prodej a zprostředkování v oblasti nákupu a prodeje zboží včetně prodeje prostřednictvím Internetu s výrobky uvedenými ve třídách 9 a 17, marketing; (40) zpracování plastů, polymerace; (42) výzkum a vývoj v oblasti zpracování plastů, tvorba konstrukční a technologické dokumentace pro výrobky z plastů, navrhování modelů výrobků z plastů, projektování forem pro tváření plastů.

(590) Barevná

(730) PARZLICH s.r.o., nám. Míru 1217, Hulín, 76824, CZ

(740) Patentová a známková kancelář, Ing. Jaromír Píkrýl, Včelín 1161, Hulín, 76824

(210) **O-515394**

(220) 30.07.2014

(320) 30.07.2014

(511) 12, 25, 28

(540)

 CARERO

(510) (12) bezpečnostní sedačky pro děti (automobilové), dětské kočárky, příkrývky na dětské kočárky, golfové vozíky, dětské skládací kočárky, příkrývky na dětské skládací kočárky, příkrývky na dětské pojízdné sedačky, sklápěcí kryty (střechy) na dětské pojízdné sedačky, dětské sportovní kočárky; (25) body, boty šněrovací, bryndáčky (ne z papíru), čepice, dětské pleny z textilu, kabátky krátké, kalhotky dětské (oděvy), kalhoty, kombinézy (oděvy), legíny, nánožníky (ne elektricky vyhřívané), oblečení, obuv plátěná, oděvy pletené, podprsenky, pokrývky hlavy, ponožky, punčocháče (punčochové kalhoty), pyžama, rukavice, rukavice bez prstů, rukavice palcové, sukně, svetry, svrchní kabáty, šály, šátky, tílka, košilky, trička, výbavička pro novorozence; (28) autíčka na hraní, boby, houpačky (hračky), hračky plyšové, chrasátka, koloběžky (hračky), koně houpací, kostky stavebnicové (hračky), lahve sací pro panenky, medvídci plyšová, panenky, šatičky pro panenky, sáňky (sportovní potřeby), skluzavky (hry), vycpané hračky.

(590) Barevná

(730) CARERO s.r.o., Písek u Jablunkova 311, Písek u Jablunkova, 73984, CZ

(210) **O-515491**

(220) 04.08.2014

(320) 04.08.2014

(511) 12

(540)



(510) (12) auta, autobusy, autokary, automobily, čluny, čluny pomocné, dálkové autobusy, dálkově řízená vozidla (jiná než hračky), dodávkové tříkolky, dětské kočárky, sportovní kočárky (dětské -), skládací kočárky dětské, kočárky (dětské -), elektromobily, golfové vozíky, hnací (pohonné) mechanismy pro pozemní vozidla, hnací hřídele pro pozemní vozidla, hnací motory pro pozemní vozidla, hydroplány, chladicí vozy, chladicí železniční vozy (vagóny), invalidní vozíky, jachty, jídelní vozy, jídelní vozy (železniční -), jízdní kola, kosmické dopravní prostředky, kropicí vozy, lanové dráhy visuté, lanovky kolejové (pozemní), letadla, letadla (obojživelná -), letadla, vzducholodě, lodě, lokomobily, mopedy, motocykly, motorové tříkolky, motory (elektrické -) pro pozemní vozidla, motory motocyklů, motory pro pozemní vozidla, nákladní auta, nákladní vozidla, kamióny, nákladní, dodávkové (vozy), osobní automobily, podvozky automobilů, podvozky vozidel, podvozky železničních vozů, pomocné čluny, pontony, pramice, trajektové lodě, čluny převozní, přivěsné (boční) vozíky, přivěsný obytný vůz, přívěsy (za vozidla), přívěsy obytné k automobilům, ruční vozíky, saně, saně motorové, saně nemotorové, sanitky, sedačkové výtahy, skútry (vozidla), spací vozy, sportovní auta, traktory, tramvajové vozy, transportéry visuté, transportní zařízení lanová, tříkolky, tříkolky (dodávkové -), vagóny (chladicí -) (železniční -), visutý transportér, vlečné čluny, vleky (lyžařské -), vodní dopravní prostředky, vojenská vozidla transportní, vozidla pro cestování po zemi, vzduchu, vodě nebo železnici, vozidla s plachtou, vozíky, vozíky kolejové, vzducholodě, vzdušné balóny, vznášedla, vznášedlo jako dopravní prostředek, železniční vozy, pneumatiky (pozemních vozidel -), pneumatiky pro kola vozidel, pneumatiky, opravářské nářadí na opravu pneumatik, sedadla vozidel, sedadla pro vozidla, sedačky bezpečnostní dětské pro vozidla.

(590) Barevná

(730) Zhang Jiankang, Jablonecká 706/26, Praha 9 - Prosek, 19000, CZ

(210) **O-515492**

(220) 04.08.2014

(320) 04.08.2014

(511) 12

(540)

**Jiankang**

(510) (12) auta, autobusy, autokary, automobily, čluny, čluny pomocné, dálkové autobusy, dálkově řízená vozidla (jiná než hračky), dodávkové tříkolky, dětské kočárky, sportovní kočárky (dětské -), skládací kočárky dětské, kočárky (dětské -), elektromobily, golfové vozíky, hnací (pohonné) mechanismy pro pozemní vozidla, hnací hřídele pro pozemní vozidla, hnací motory pro pozemní vozidla, hydroplány, chladicí vozy, chladicí železniční vozy (vagóny), invalidní vozíky, jachty, jídelní vozy, jídelní vozy (železniční -), jízdní kola, kosmické dopravní prostředky, kropicí vozy, lanové dráhy visuté, lanovky kolejové (pozemní), letadla, letadla (obojživelná -), letadla, vzducholodě, lodě, lokomobily, mopedy, motocykly, motorové tříkolky, motory (elektrické -) pro pozemní vozidla, motory motocyklů, motory pro pozemní vozidla, nákladní auta, nákladní vozidla, kamióny, nákladní, dodávkové (vozy), osobní automobily, podvozky automobilů, podvozky vozidel, podvozky železničních vozů, pomocné čluny, pontony, pramice, trajektové lodě, čluny převozní, přivěsné (boční) vozíky, přivěsný obytný vůz, přívěsy (za vozidla), přívěsy obytné k automobilům, ruční vozíky, saně, saně motorové, saně nemotorové, sanitky, sedačkové výtahy, skútry (vozidla), spací vozy, sportovní auta, traktory, tramvajové vozy, transportéry visuté, transportní zařízení lanová, tříkolky, tříkolky (dodávkové -), vagóny (chladicí -) (železniční -), visutý transportér, vlečné čluny, vleky (lyžařské -), vodní dopravní prostředky, vojenská vozidla transportní, vozidla pro cestování po zemi, vzduchu, vodě nebo železnici, vozidla s plachtou, vozíky, vozíky kolejové, vzducholodě, vzdušné balóny, vznášedla, vznášedlo jako

dopravní prostředek, železniční vozy, pneumatiky (pozemních vozidel -), pneumatiky pro kola vozidel, pneumatiky, opravářské nářadí na opravu pneumatik, sedadla vozidel, sedadla pro vozidla, sedačky bezpečnostní dětské pro vozidla.

(730) **Zhang Jiankang**, Jablonecká 706/26, Praha 9 - Prosek, 19000, CZ

(210) **O-515520**

(220) 05.08.2014

(320) 05.08.2014

(511) 7, 12, 35, 37

(540)



(510) (7) obráběcí stroje, zemědělské stroje, nástroje a zařízení, vše spadající do této třídy; (12) pozemní motorová vozidla, přípojná vozidla, příslušenství, náhradní díly a autodoplňky, vše zařazené do této třídy; (35) zprostředkovatelská činnost v oblasti obchodu, maloobchod-velkoobchod, internetový obchod, export-import, vše se zemědělskými stroji, nástroji a zařízeními a motorovými prostředky všeho druhu, marketing, reklama, propagace, inzerce všemi druhy médií, poradenská, konzultační, obstaravatelská a zprostředkovatelská činnost v uvedených oblastech; (37) opravy, servis a údržba motorových vozidel, přípojných vozidel a zemědělských strojů a nástrojů včetně jejich součástí, mechanické, klempířské a lakýrnické práce, pneuservis, diagnostika motorových vozidel, provozování čerpacích stanic s palivy a mazivy, provozování mycích linek, provádění staveb, údržba nemovitostí, pronájem stavebních strojů a zařízení, zprostředkovatelská činnost v uvedených oblastech.

(590) Barevná

(730) **HESTI, spol. s r.o.**, K Hájům 946/10, Praha 5 - Stodůlky, 15500, CZ

(740) Ing. Francis Jupa, Měchenická 4/2554, Praha 4 - Spořilov II, 14100

(210) **O-515547**

(220) 06.08.2014

(320) 06.08.2014

(511) 20, 35, 37, 42

(540)

### SZTURC

(510) (20) nábytek, kancelářský nábytek, školní nábytek, zahradní nábytek, židle, křesla, pohovky, dekorativní předměty přenosné, boudy pro domácí zvířata, busty ze dřeva, vosku, sádry nebo umělých hmot, stojany na časopisy, bambusové závěsy, držáky na záclony nebo na závěsy, dvířka k nábytku, kliky a kování na dveře nekovové, stojany na klobouky, kolébky, košíky (nekovové), proutěné zboží, ratan, lehátka, matrace, police, polštáře, poštovní schránky (kromě zděných a kovových), pulty, regály, stoly, stolky, stolní desky, vývěsní štíty ze dřeva nebo z umělých hmot, truhlářské umělecké výrobky, zástěny, zrcadla, žaluzie; (35) zprostředkování obchodu s výše uvedenými výrobky, zprostředkování obchodu s osvětlením, s čisticími přípravky, s plovoucími podlahami, s linoleem, s koberci, s nekovovým stavebním materiálem včetně oken a dveří, s kovovým stavebním materiálem včetně oken a dveří, s nekovovými i kovovými parapety, s čalounickými a dekoračními látkami, se závěsy (textilie), s papírovými i textilními tapetami a tapetami z umělých hmot, zprostředkování obchodu s výrobky ke stínění (markýzy kovové i nekovové, žaluzie kovové i nekovové, rolety kovové, papírové, textilní i z umělých hmot), zprostředkování obchodu se zařízením pro chlazení, vaření, ohřívání, topení, větrání a klimatizaci, zprostředkování obchodu s obrazy, rámy na obrazy, zrcadly, zprostředkování obchodu s uměleckými předměty a dekorativními výrobky ze skla, porcelánu, keramiky, dřeva, kamene, jantaru, slonoviny nebo běžných kovů (sošky, sochy, vázy, nádoby, květináče a květinové truhlíky), reklama, reklama on-line, předvádění zboží on-line pro účely maloobchodu, dodavatelské služby pro třetí osoby v oboru nábytku a bytových doplňků, aranžování výkladů, pronájem reklamních ploch, pronájem kancelářských strojů a

zařízení, služby týkající se přemísťování (stěhování) provozů nebo podniků; (37) stavební a zednické práce, truhlářské práce, malířské práce, natírání, úklid interiérů (budov), čištění interiérů (budov), čalounění, čalounické opravy, instalace bytových zařízení a bytových doplňků, instalace zařízení a doplňků v nebytových interiérech, stavba a instalace vybavení výstavních nebo prodejních stánků, instalace pultů a regálů, montáž kuchyňských zařízení, montáž elektrických a vodních rozvodů, montáž osvětlení, podlahářské práce, renovace interiérů, rekonstrukce interiérů, restaurování nábytku, instalace dveří a oken, štukování, tapetování, pokládka koberců; (42) projektování, projekce stavební, umělecký design, navrhování interiérů, interiérová výzdoba, architektonické poradenství.

(730) **Szturc Bogdan Ing.**, Nýdek 329, Nýdek, 73995, CZ

(740) Ing. Iva Rytková, Polská 1525, Ostrava - Poruba, 70800

(210) **O-515548**

(220) 06.08.2014

(320) 06.08.2014

(511) 5, 29, 35

(540)

### Sarapis plus

(510) (5) výrobky farmaceutické s výjimkou dietetických, potraviny pro lékařské účely pro děti a dospělé s výjimkou dietetických, přípravky pro humánní a veterinární aplikaci pro léčebné účely s výjimkou dietetických, bylinné výrobky pro léčebné účely s výjimkou dietetických, léčivé nápoje s výjimkou dietetických, želatinové výrobky pro lékařské účely s výjimkou dietetických, výživové doplňky pro lékařské účely s výjimkou dietetických, doplňky stravy pro léčebné účely s výjimkou dietetických, minerální vody pro léčebné účely s výjimkou dietetických; (29) potravinové doplňky a doplňky stravy obsahující látky živočišného původu ne pro lékařské účely v rámci této třídy, doplňky výživové obsahující látky živočišného původu ne pro lékařské účely a dietní doplňky ne pro lékařské účely obsahující látky živočišného původu, vše zařazené v této třídě; (35) maloobchodní a velkoobchodní prodej a zprostředkování v oblasti nákupu a prodeje zboží včetně prodeje prostřednictvím Internetu s výrobky uvedenými ve třídách 5 a 29, reklamní, inzertní a propagační činnost, marketing.

(730) **VEGALL Pharma s.r.o.**, Železná 63, Vrbno pod Pradědem, 79326, CZ

(740) Patentová a známková kancelář, Ing. Jaromír Příkrýl, Včelín 1161, Hulín, 76824

(210) **O-515549**

(220) 06.08.2014

(320) 06.08.2014

(511) 5, 29, 35

(540)

### Sarapis pro muže

(510) (5) výrobky farmaceutické s výjimkou dietetických, potraviny pro lékařské účely pro děti a dospělé s výjimkou dietetických, přípravky pro humánní a veterinární aplikaci pro léčebné účely s výjimkou dietetických, bylinné výrobky pro léčebné účely s výjimkou dietetických, léčivé nápoje s výjimkou dietetických, želatinové výrobky pro lékařské účely s výjimkou dietetických, výživové doplňky pro lékařské účely s výjimkou dietetických, doplňky stravy pro léčebné účely s výjimkou dietetických, minerální vody pro léčebné účely s výjimkou dietetických; (29) potravinové doplňky a doplňky stravy obsahující látky živočišného původu ne pro lékařské účely v rámci této třídy, doplňky výživové obsahující látky živočišného původu ne pro lékařské účely a dietní doplňky ne pro lékařské účely obsahující látky živočišného původu, vše zařazené v této třídě; (35) maloobchodní a velkoobchodní prodej a zprostředkování v oblasti nákupu a prodeje zboží včetně prodeje prostřednictvím Internetu s výrobky uvedenými ve třídách 5 a 29, reklamní, inzertní a propagační činnost, marketing.

(730) **VEGALL Pharma s.r.o.**, Železná 63, Vrbno pod Pradědem, 79326, CZ

(740) Patentová a známková kancelář, Ing. Jaromír Příkrýl, Včelín 1161, Hulín, 76824

(210) **O-515568**

(220) 07.08.2014

(320) 07.08.2014

(511) 12, 37, 42

(540)

### 4MBR

(510) (12) letadla, letouny, sportovní létající zařízení, jejich části, přístroje, nástroje, náhradní díly, komponenty a zařízení pro leteckou dopravu, vše zařazené do této třídy; (37) údržba a opravy letadel (letounů, sportovních létajících zařízení) a jejich příslušenství; (42) vědecký, technický a průmyslový výzkum a vývoj v leteckém průmyslu, odborné poradenství v leteckém průmyslu.

(730) **Kočař Antonín PhDr.**, Krakovská 1346/15, Praha 1, 11000, CZ

(210) **O-515714**

(220) 13.08.2014

(320) 13.08.2014

(511) 25, 28, 41

(540)



(510) (25) oděvy a jejich součásti, zejména sportovní oděvy, trička, šály, čepice, kulichy, ponožky, kravaty, bundy, sportovní dresy a jejich imitace, zástěry, klobouky, uniformy; (28) sportovní vybavení a doplňky v rámci třídy 28, hůlky pro mažoretky; (41) služby týkající se sportovních klubů, organizace kulturních, zábavních a sportovních akcí, zábavní služby v oblasti sportu, zábavní služby poskytované během přestávek sportovních akcí, zábava ve formě tanečních představení, pořádání kurzů pro cvičitele, trenéry a rozhodčí, sportovní výuka, trénink a instruktáž, taneční školy, organizování sportovních akcí, soutěží a sportovních turnajů, organizování tanečních akcí, vystoupení a soutěží, provozování tělovýchovných zařízení a zařízení sloužících regeneraci a rekondici.

(590) Barevná

(730) **SPORT TM a.s.**, Rybná 716/24, Praha 1, 11000, CZ

(740) Mgr. Andrea Jarolímková, Na Příkopě 583/15, Praha 1, 11000

(210) **O-515753**

(220) 15.08.2014

(320) 15.08.2014

(511) 6, 16, 17, 18, 20, 35, 42

(540)



(510) (6) balící fólie, kovové krabice obecně, kovové bedny na nářadí, plechové obaly, kovové nádoby na skladování a přepravu, formy k výrobě výrobků z plastických hmot, uzávěry na kufry, kovové kazety; (16) papír na obaly včetně vlnitého, obaly jako papírnické výrobky, včetně ochranných, krabice lepenkové nebo papírové, obaly bublinkové, fólie (filmy) na balení z umělé hmoty, plastické hmoty na modelování, sáčky jako obaly z papíru nebo umělých hmot; (17) umělé hmoty jako polotovary včetně vlnitého kartónu, vycpávkové hmoty na balení zboží z plastických hmot, vycpávky a podložky z plastických hmot k ochraně zboží při dopravě, polotovary pro drobné nářadí (náčiní, potřeby) z plastických hmot, lamináty z plastických hmot, plastické hmoty v rolích, blocích, tyčích, trubkách apod., hadice z plastických hmot, mechové bloky z plastických hmot, nitě z plastických hmot nikoli pro textilní účely; (18) brašny na nářadí, brašny a torby lovecké, krabice kožené nebo z kožené lepenky, krabice z

vulkanfibru, kufry a kufříky cestovní a jiné, zahrnuté do této třídy; (20) nádoby na obaly z umělých hmot, krabice a bedny ze dřeva nebo umělých hmot, kapsle z plastických hmot na uzavírání nádob, klapky na odvodňování potrubí z plastických hmot, kontejnery a palety přepravní, nekovové, palety na manipulaci se zbožím, plastické ozdoby, tuhé nádoby z plastických hmot pro balení, umělecko-průmyslové výrobky z plastických hmot, výrobky z plastických hmot neobsažené v jiných třídách; (35) obchodní poradenské služby v oblasti obalové techniky a plastikářské výroby, obchodní poradenství v oblasti balení; (42) odborné poradenství v oblasti plastikářských technologií, výzkum a vývoj v oblasti obalové techniky a plastikářské výroby, navrhování obalů, obalový design.

(590) Barevná

(730) **Interobal k.s.**, Horomyšlická 315, Dýšina, 32300, CZ

(740) Langrova, s.r.o., Skřetova 48, Plzeň, 30100

(210) **O-515754**

(220) 15.08.2014

(320) 15.08.2014

(511) 6, 16, 17, 18, 20, 35, 42

(540)



(510) (6) balící fólie, kovové krabice obecně, kovové bedny na nářadí, plechové obaly, kovové nádoby na skladování a přepravu, formy k výrobě výrobků z plastických hmot, uzávěry na kufry, kovové kazety; (16) papír na obaly včetně vlnitého, obaly jako papírnické výrobky, včetně ochranných, krabice lepenkové nebo papírové, obaly bublinkové, fólie (filmy) na balení z umělé hmoty, plastické hmoty na modelování, sáčky jako obaly z papíru nebo umělých hmot; (17) umělé hmoty jako polotovary včetně vlnitého kartónu, vycpávkové hmoty na balení zboží z plastických hmot, vycpávky a podložky z plastických hmot k ochraně zboží při dopravě, polotovary pro drobné nářadí (náčiní, potřeby) z plastických hmot, lamináty z plastických hmot, plastické hmoty v rolích, blocích, tyčích, trubkách apod., hadice z plastických hmot, mechové bloky z plastických hmot, nitě z plastických hmot nikoli pro textilní účely; (18) brašny na nářadí, brašny a torby lovecké, krabice kožené nebo z kožené lepenky, krabice z vulkanfibru, kufry a kufříky cestovní a jiné, zahrnuté do této třídy; (20) nádoby na obaly z umělých hmot, krabice a bedny ze dřeva nebo umělých hmot, kapsle z plastických hmot na uzavírání nádob, klapky na odvodňování potrubí z plastických hmot, kontejnery a palety přepravní, nekovové, palety na manipulaci se zbožím, plastické ozdoby, tuhé nádoby z plastických hmot pro balení, umělecko-průmyslové výrobky z plastických hmot, výrobky z plastických hmot neobsažené v jiných třídách; (35) obchodní poradenské služby v oblasti obalové techniky a plastikářské výroby, obchodní poradenství v oblasti balení; (42) odborné poradenství v oblasti plastikářských technologií, výzkum a vývoj v oblasti obalové techniky a plastikářské výroby, navrhování obalů, obalový design.

(730) **Interobal k.s.**, Horomyšlická 315, Dýšina, 32300, CZ

(740) Langrova, s.r.o., Skřetova 48, Plzeň, 30100

(210) **O-515759**

(220) 17.08.2014

(320) 17.08.2014

(511) 14, 21, 35

(540)

**DRAGON**

(510) (14) bižuterie, bižuterní ozdoby, kameny pro bižuterii a šperky, perly (klenoty), šperkařské a bižuterní polotovary, vzácné kovy a jejich slitiny a výrobky z těchto látek nebo postříbřeného nebo pozlaceného kovu, nejsou-li uvedeny v jiných třídách, drahokamy, hodinářské potřeby a chronometrické přístroje; (21) křišťálové sklo, výrobky křišťálového a barevného skla, skleněné dekorační hranoly, sklo křemenné jako polotovar, jiné než pro stavebnictví, bloky z křišťálového a barevného skla jako polotovar, skleněné figurky; (35) velkoobchodní a maloobchodní činnost ve všech oblastech výrobků, zejména v oblasti bižuterie, skla, dřevěných výrobků hraček, papírenského zboží, řízení a provozování obchodů a internetových obchodů, maloobchodních prodejen s bižuterií, reklama, řízení podnikové činnosti, obchodní administrativa, kancelářské práce, přeskupování různého zboží (kromě jejich přepravy) pro třetí osoby za účelem umožnit spotřebitelé, aby si tyto výrobky mohli pohodlně prohlížet a nakupovat.

(730) **All Beads Cz s.r.o.**, Palackého 3145/41, Jablonec nad Nisou, CZ

(740) **RETROPATENT s.r.o.**, Mgr. Kamil Kolátor, Dolní nám. 679/5, Jablonec nad Nisou, 46601

(210) **O-515987**

(220) 26.08.2014

(320) 26.08.2014

(511) 30

(540)



(510) (30) mražené krémy, vodové zmrzliny, mražené cukroví a cukrovinky, mražené jogurty, zmrzliny, jedlé ledové pochoutky, dezerty, dezertní základy a polevy, přípravky pro výrobu výše uvedených výrobků.

(590) Barevná

(730) **Unilever N.V.**, Weena 455, 3013 AL Rotterdam, CZ

(740) **JUDr. Jiří Čermák**, Klimentská 46, Praha 1, 11002

(210) **O-515992**

(220) 27.08.2014

(320) 27.08.2014

(511) 35, 38, 41

(540)

**můjprvnígól**

(510) (35) poskytování reklamních materiálů a předmětů, reklamní a propagační činnost, inzerce; (38) audiovizuální komunikace, posílání zpráv a posílání informací prostřednictvím elektroniky či počítačových prostředků, posílání informací pomocí počítačových sítí, posílání informací prostřednictvím satelitu a geonavigace; (41) sportovní a kulturní činnost, výchovná a vzdělávací činnost, zábavní činnost.

(730) **2Score s.r.o.**, Máchova 431/21, Praha 2, 12000, CZ

(740) **Mgr. Lukáš Dlabáček**, Bolzanova 461/5, Brno, 61800

(210) **O-516009**

(220) 28.08.2014

(320) 28.08.2014

(511) 9, 35, 36, 42

(540)

### Hraj si, uč se, pomáhej

(510) (9) internetová platforma - interaktivní aplikace pro chytré telefony, počítače, notebooky, laptopy, tablety a další elektronická zařízení pro výuku angličtiny a němčiny pro Čechy a Slováky hravou formou, aplikace pro mobilní telefony, tablety a další multimediální zařízení, katalogy aplikací, aplikace a software pro další multimediální zařízení, internetový portál nabízející aplikace pro mobilní telefony, tablety a další multimediální zařízení, internetová platforma pro vyhledávání aplikací pro mobilní telefony, tablety a další multimediální zařízení, multimediální aplikace, software ke stažení prostřednictvím Internetu, software pro mobilní telefony, tablety a další multimediální zařízení, stahovatelné hudební soubory, stahovatelné obrazové soubory, programy pro mobilní telefony, tablety a další multimediální zařízení, počítačové hry, hlavolamy elektrické nebo elektronické - v rámci této třídy, elektronické terminály, elektronická zařízení a vybavení spadající do třídy 9, výherní a nevýherní hrací přístroje, elektronické oznamovací tabule, elektronické, datové nebo informační sítě, multimediální aplikace na médiích zařazených ve třídě 9 nebo v sítích, interaktivní a grafické programy, software pro systémy pro přenos dat a pro prostředky umožňující uložení nebo přenos dat, elektronický informační portál, informační produkty v elektronických, datových, informačních a telekomunikačních sítích všeho druhu, databázové produkty zařazené ve třídě 9, multimediální nebo informační katalogy, periodika a knihy v elektronické podobě, elektronické databáze, informace a záznamy na nosiči s výjimkou nosičů papírových ze třídy 16, informace a data na nosičích nebo v elektronických, datových, informačních, počítačových a komunikačních sítích, související software a hardware, elektronické, datové, informační, komunikační nebo výpočetní sítě včetně jednotlivých součástí a náhradních dílů obsažených ve třídě 9, datová média, elektronky a svítidla - zářivky (se žhavenou katodou), etikety elektronické pro zboží, informace a záznamy na nosičích zařazených ve třídě 9, hasicí přístroje, požární hole, hubice protipožární rozprašovací, automobilové požární stříkačky, ochranné štíty z azbestu pro požárníky, azbestové oděvy na ochranu proti ohni, bleskosvody, bleskojistky, bóje signální, značkovací, čluny a lodí požární, detektory kouře, požární hlásiče, UV testery, přístroje pro měření kvality povrchu výrobků, UV (VIS) spektrofotometry, detektory, detektory alkoholu, analyzátory plynů (přístroje na rozbor plynů), náustky na detektory spadající do třídy 9, diagnostické přístroje jiné než k lékařským účelům, promítací přístroje na diapozitivy, diapojektory, promítací žárovky, difrakční zařízení (mikroskopie), diktovací stroje, diktafony, magnetické disky, disky kompaktní (audio-video), disky nahrané se zvukovými nahrávkami, gramofonové desky, disky optické, disky počítačové, distribuční stroje automatické, rozvaděče automatické, docházkový systém (zařízení pro evidenci docházky), dopravní značky světelné nebo mechanické, dozimetry, dráty magnetické, dráty telegrafní, dráty ze slitin kovů (pojistkové), držáky fotografických kazet, dýchací masky, filtry pro dýchací masky, dýchací přístroje pro plavání pod vodou,

dýchací přístroje a respirátory, s výjimkou pro umělé dýchání, elektrické dveřní zvonky, elektrické kabely, pláště elektrických kabelů, elektrické spojky, svorky a konektory, elektrické zatížení pro dálkové ovládání průmyslových procesů, elektrodynamická zařízení pro dálkové řízení signalizace, elektronická pera (vizuální zobrazovací jednotky), dešifrovací soustavy, platební karty nebo magnetické a čipové karty pro použití v bankovníctví, pojišťovnictví, v oblasti služeb a v obchodním styku, mezinárodní platební karty, elektronické peněženky, čipy (integrované obvody), audiovizuální programy a díla, programové vybavení pro počítače, software, hardware výpočetní, komunikační nebo informační techniky, elektronické databáze a databázové produkty, softwarové aplikace pro mobilní telefony, tablety a další multimediální zařízení v oblastech - cestování, hudba, knihy, nástroje, obchod, počasí, sociální sítě, trafika, vzdělávání, zdraví a fitness, životní styl, foto a video, katalogy, medicína, navigace, peníze, příručky, sport, výkon, zábava, zprávy; (35) zprostředkování prodeje internetové platformy - interaktivní aplikace pro chytré telefony, počítače, notebooky, laptopy, tablety a další elektronická zařízení pro výuku angličtiny a němčiny pro Čechy a Slováky hravou formou, zprostředkování prodeje aplikací pro chytré telefony, počítače, notebooky, laptopy, tablety a další elektronická zařízení, zprostředkování obchodu a obchodních služeb s aplikacemi pro chytré telefony, počítače, notebooky, laptopy, tablety a další elektronická zařízení, s katalogy aplikací, s aplikacemi a softwarem pro další multimediální zařízení, prodej aplikací pro mobilní telefony, tablety a další multimediální zařízení prostřednictvím Internetu, reklamní a inzertní činnost v oblasti aplikací pro mobilní telefony, tablety a další multimediální zařízení, propagace aplikací pro mobilní telefony, tablety a další multimediální zařízení, propagace služeb prostřednictvím internetových stránek, prodej aplikací pro mobilní telefony, tablety a další multimediální zařízení v oblastech - cestování, hudba, knihy, nástroje, obchod, počasí, sociální sítě, trafika, vzdělávání, zdraví a fitness, životní styl, foto a video, katalogy, medicína, navigace, peníze, příručky, sport, výkon, zábava, zprávy, marketingová činnost on line, inzertní a propagační činnost prostřednictvím počítačové sítě, průzkum trhů, aranžérství - aranžování www stránek, marketing, zprostředkovatelská činnost v oblasti obchodu s výrobky ve třídě 9, vyhledávací služby (marketing), on-line inzerce, marketingové studie, služby PR agentur a propagace jako je zajišťování inzerce on-line v počítačové síti Internet, rozhlasové inzerce, televizní inzerce, pronájem reklamní doby v komunikačních médiích, předvádění pro propagační účely a podporu prodeje, předvádění zboží, organizování výstav ke komerčním účelům na Internetu, pomoc při podnikání, poradenství týkající se organizace podnikání v oblasti sázek, distribuce prospektů, podnikatelské informace, předplatné tiskovin pro třetí osoby, účetnictví, distribuce propagačních materiálů, internetový obchod, velkoobchod se spotřebním zbožím, pomoc při řízení obchodních a průmyslových podniků, obchodní management a podnikové poradenství, obchodní nebo podnikatelské informace, komerční informační kanceláře, obchodní nebo podnikatelský průzkum, hospodářské (ekonomické) prognózy, služby týkající se přemísťování provozů nebo podniků, analýzy nákupních a velkoobchodních cen, průzkum veřejného mínění, statistické informace, styky s veřejností, účetnictví, revize účtů (audit), analýzy nákladů, oceňování obchodních podniků, provádění výpisů z účtů, dražby, personální poradenství, posuzování efektivnosti provozu a racionalizace práce, nábor zaměstnanců, psychologické testování pro výběr zaměstnanců, příprava a vyhotovení daňových přiznání, příprava mezd a výplatních listin, zprostředkovatelné práce, organizování komerčních výstav a veletrhů, aktualizování a pronájem inzertních materiálů a ploch, inzerce poštou, rozšiřování inzertních materiálů (letáků, prospektů, tisků, vzorků) zákazníkům, venkovní inzerce, vydávání inzertních nebo náborových, propagačních a inzertních textů, vylepování plakátů, aranžování výkladů, obchodní vedení uměleckých agentur, správa hotelů, dovozní a vývozní kanceláře, sekretářské služby, vyřizování telefonních vzkazů a dotazů, těsnopis, stenografie, přepisování, psaní na stroji, zpracování textů, překlad a systemizace informací do počítačových databází, vedení kartoték a souborů v počítači, vyhledávání dat v počítačových souborech, kopírování nebo rozmnožování (reprodukce) dokumentů, dokladů, fotokopírování, zajišťování předplatného novin a časopisů, pronájem fotokopírovacích a kancelářských strojů a zařízení, dodavatelské služby pro třetí osoby, nákup výrobků a služeb pro jiné podniky; (36) poskytování částí finančních prostředků z prodeje interaktivní aplikace dětem z dětských domovů a postiženým dětem, finanční sponzorování, poskytování finančních prostředků na obecně prospěšné účely, financování pomocí potřebným, zejména dětem, financování sociálních, zdravotních a kulturních projektů, směnárenské služby, finančníctví a bankovníctví - služby v rámci této třídy, služby finančního trhu, finanční služby - analýzy, transakce, operace, finanční

informace, poradenství a řízení, daňové odhady, finanční odhady a oceňování v oblastech pojišťovnictví, bankovníctví, nemovitostí, burzovní makléřství, kurzovní záznamy na burze, financování koupí na splátky, poskytování hypotečních půjček, finanční pronájem - leasing, garance, záruky, kauce, úvěrové banky, bezhotovostní operace, clearing (zúčtování vzájemných pohledávek a závazků), elektronický převod kapitálu, kapitálové investice, domácí bankovní služby, vydávání cenin, vydávání cestovních šeků, vydávání cenných papírů, služby a vydávání kreditních karet, měnové služby a operace, realitní činnost, zejména pronájem bytových a nebytových prostor, zprostředkování nákupu a prodeje nemovitostí, oceňování a odhady nemovitostí, zprostředkování nemovitostí, pronájem nájemních a činžovních domů, správa a údržba nemovitostí, leasing zařízení pro zpracování dat, finance a peněžní operace, finanční poradenství, poradenství a zprostředkování pojišťovnictví, úvěrování zbožových nákupů, úvěrové poradenství, služby týkající se sdělování informací ohledně proclení zboží, celního tarifu a tarifu zaručené celního dluhu, pomoc při celním řízení, obstaravatelství v rámci komplementace finančních služeb, pronájem nemovitostí, pozemků a kancelářů, realitní kancelář, investorská činnost ve stavebnictví; (42) vytváření interaktivních aplikací pro chytré telefony, počítače, notebooky, laptopy, tablety a další elektronická zařízení pro výuku angličtiny a němčiny pro Čechy a Slováky hravou formou, vytváření aplikací pro chytré telefony, počítače, notebooky, laptopy, tablety a další elektronická zařízení v oblasti výuky jazyků, vytváření aplikací v oblasti cestování, hudba, knihy, nástroje, obchod, počasí, sociální sítě, trafika, vzdělávání, zdraví a fitness, životní styl, foto a video, katalogy, medicína, navigace, peníze, příručky, sport, výkon, zábava, zprávy, služby internetového portálu nabízejícího aplikace pro mobilní telefony, tablety a další multimediální zařízení, tvorba internetové platformy pro vyhledávání aplikací pro mobilní telefony, tablety a další multimediální zařízení, konzultace a poradenství v oblasti aplikací pro mobilní telefony, tablety a další multimediální zařízení, programátorská činnost v oblasti aplikací pro mobilní telefony, tablety a další multimediální zařízení, design internetových stránek a prezentací, vypracovávání technických zpráv, dobrozdání, expertiz a posudků, technické kreslení, odborné technické poradenství a vypracovávání posudků (v oblasti přírodovědné, architektonické a inženýrské činnosti), expertizy a tvorba předpisů pro provoz a údržbu strojů a zařízení, konstruktérská a projekční činnost, tvorba programového vybavení, analýzy chemické, přírodovědný výzkum, průzkum a projektování, výzkum a vývoj nových výrobků, asistenční, analytické, designérské, vyhodnocovací a programovací služby týkající se počítačového software, firmware, hardware a informačních technologií, konzultace týkající se hodnocení, výběru a zavádění počítačového software, firmware, hardware, informačních technologií a systému zpracování dat, komunikačních sítí, dodávkou on-line, Internetem a sítí World Wide Web, webhosting, webdesing, výzkumné služby, kódování a dekódování zabezpečovacích systémů (tvorba software), poradenská činnost v oblasti aplikace výpočetní techniky, v oblasti informatiky, vytváření virtuálních počítačových 3 D animací a modelů, informačních technologií, navrhování a realizace automatizovaných systémů řízení, projekce počítačových sítí, pronájem software, instalace, opravy, servis software, vytváření interaktivních aplikací umožňující předvádění a tvorbu grafické podoby prostřednictvím sítě Internet, programování, software - návrhy, převod a konverze počítačových programů a údajů (kromě fyzické konverze), převod a konverze údajů a dokumentů z fyzických médií na elektronická média, tvorba a údržba počítačových stránek WEB pro zákazníky, hostování na počítačových stránkách WEB, instalace počítačových programů, návrh počítačových systémů, programování internetových databázových systémů a internetových aplikací, konstrukce WWW prezentací a řešení WWW serverů, zejména v oblasti aplikací pro mobilní telefony, tablety a další multimediální zařízení, aktualizace počítačových programů, pronájem času, dat a údajů na přístup do počítačových databází, zhotovování kopií počítačových programů, technické studie v oblasti počítačů a programového vybavení, výzkum, vývoj a tvorba systémů pro elektronické obchodování, včetně příslušného programového vybavení, poskytování know-how pro oblast elektronického obchodování a informačních technologií, programování multimediálních aplikací, vytváření interaktivních a grafických programů, počítačové animace a vizualizace, grafický design, zavádění, aktualizace, návrhy, strukturování a programování či jiné vytváření databází, jiných datových systémů a aplikací pro jejich zpracování, včetně jejich tvorby, přístupu k nim a jejich instalace, zavádění, aktualizace a údržby, návrhy, strukturování a programování či jiné vytváření internetových či intranetových počítačových stránek a nástřek (webpages a websites) a internetových či intranetových aplikací, hostování (poskytování volného prostoru) pro internetové či intranetové informace, tvorba stránek a

nástěnek (webpages a websites), se zaměřením na oblast finančnictví, bankovníctví a pojišťovnictví, hostování (poskytování volného prostoru) pro internetové či intranetové aplikace, převod (konverze) počítačových programů, dat či jiných údajů v elektronické podobě z různých formátů do jiných formátů, převod (konverze) dokumentů, dat či jiných údajů z fyzických médií na elektronická média, poradenství v oblasti výpočetní a informační techniky.

(730) **Vítovcová Věra**, Sedlecká 5, Plzeň, 32300, CZ

(740) **DANĚK & PARTNERS** Advokátní a patentová kancelář, Dr. Vilém Daněk, Vinohradská 45, Praha 2, 12000

poradenské služby, administrativní zpracování přijatých objednávek; (39) rozvoz a distribuce nápojů, rychlého občerstvení a hotových jídel, zejména pizzy, těstovin, salátů a studené kuchyně, dodávka jídel na objednávku, dodávky jídel objednávaných prostřednictvím prostředků komunikace na dálku; (43) příprava nápojů, rychlého občerstvení a hotových jídel, zejména pizzy, těstovin, salátů a studené kuchyně, příprava jídel na objednávku, hostinská a restaurační činnost, poskytování gastronomických služeb.

(730) **Bednář Lumír**, Oblouková 143/14, Opava - Předměstí, 74601, CZ

(740) Mgr. Ivan Rámeš, Skácelova 34, Brno, 61200

(210) **O-516150**

(220) 03.09.2014

(320) 03.09.2014

(511) 35

(540)



(510) (35) venkovní reklama, reklama, propagace, bannerová reklama, televizní reklama, obchodní propagace, reklama, propagace obchodu (reklama), reklama a marketing, propagační činnost, propagace a reklama, přímá marketingová reklama, reklama a inzertní služby, reklama a reklamní služby, obchodní reklama, on-line reklama prostřednictvím počítačových komunikačních sítí, reklama v periodikách, brožurách a novinách, reklama na Internetu pro třetí osoby, reklama on-line v počítačové síti, reklama, prostřednictvím elektronických médií a zejména Internetu, propagace, reklama a marketing on-line webových stránek, reklama, zejména služby zaměřené na propagaci zboží, reklama v tisku určeném pro širokou veřejnost a v odborném tisku, marketing a propagační služby, reklama prostřednictvím všech komunikačních prostředků, on-line reklama v počítačové komunikační síti, on-line reklama v počítačových komunikačních sítích, reklama, včetně on-line reklamy na počítačové síti, reklama zasíláním on-line propagace třetím stranám prostřednictvím elektronických komunikačních sítí.

(730) **NATURAL spol. s r. o.**, Rubešova 10/83, Praha 2, 12000, CZ

(210) **O-516215**

(220) 05.09.2014

(320) 05.09.2014

(511) 21, 29, 30, 35, 39, 43

(540)



(510) (21) krabice a obaly na rozvoz hotových jídel a rychlého občerstvení, zejména na pizzu, těstoviny a pokrmy asijské kuchyně; (29) ovocné, zeleninové a jiné saláty v rámci této třídy; (30) pizza, plněná pizza, těsto na pizzu a hotová jídla, zejména těstoviny, bagety, výrobky studené kuchyně, obložené chleby, chlebičky, těstovinové saláty, výrobky z těsta a těstovin, občerstvení na bázi rýže, pečivo, cukrovinky, zmrzlina, v rámci této třídy, zálivky na saláty; (35) franchisingové služby a řízení franchisingové sítě, pomoc při řízení obchodní činnosti, obchodní

(210) **O-516216**

(220) 05.09.2014

(320) 05.09.2014

(511) 21, 29, 30, 35, 39, 43

(540)



(510) (21) krabice a obaly na rozvoz hotových jídel a rychlého občerstvení, zejména na pizzu, těstoviny a pokrmy asijské kuchyně; (29) ovocné, zeleninové a jiné saláty v rámci této třídy; (30) pizza, plněná pizza, těsto na pizzu a hotová jídla, zejména těstoviny, bagety, výrobky studené kuchyně, obložené chleby, chlebičky, těstovinové saláty, výrobky z těsta a těstovin, občerstvení na bázi rýže, pečivo, cukrovinky, zmrzlina, v rámci této třídy, zálivky na saláty; (35) franchisingové služby a řízení franchisingové sítě, pomoc při řízení obchodní činnosti, obchodní poradenské služby, administrativní zpracování přijatých objednávek; (39) rozvoz a distribuce nápojů, rychlého občerstvení a hotových jídel, zejména pizzy, těstovin, salátů a studené kuchyně, dodávka jídel na objednávku, dodávky jídel objednávaných prostřednictvím prostředků komunikace na dálku; (43) příprava nápojů, rychlého občerstvení a hotových jídel, zejména pizzy, těstovin, salátů a studené kuchyně, příprava jídel na objednávku, hostinská a restaurační činnost, poskytování gastronomických služeb.

(730) **Bednář Lumír**, Oblouková 143/14, Opava - Předměstí, 74601, CZ

(740) Mgr. Ivan Rámeš, Skácelova 34, Brno, 61200

(210) **O-516254**

(220) 08.09.2014

(320) 08.09.2014

(511) 36

(540)



(510) (36) finanční poradenství, zprostředkování pojištění, účetnictví, spotřebitelský úvěr.

(590) Barevná

(730) **Bechyňák Petr Ing.**, Mezilesí 652/100, Praha 9, 19000, CZ

(740) JUDr. Anna Císařová, Krivoklátská 258, Praha 9 - Letňany, 19000

(210) **O-516318**  
(220) 09.09.2014  
(320) 09.09.2014  
(511) 29, 32, 33, 43  
(540)



(510) (29) maso, ryby, drůbež a zvěřina, masové výtažky, konzervované, mražené, sušené a vařené ovoce a zelenina, želé, džemy, kompoty, vejce, mléko a mléčné výrobky, jedlé oleje a tuky; (32) piva, minerální vody, šumivé nápoje a jiné nápoje nealkoholické, nápoje a šťávy ovocné, sirupy a jiné přípravky k zhotovování nápojů; (33) alkoholické nápoje (s výjimkou pív); (43) služby zajišťující stravování a nápoje.

(730) **Premier Wines & Spirits s.r.o.**, Hlavní 195, Chýně - Praha západ, 25301, CZ

(740) Březina Mařík a partneři, v.o.s., advokátní kancelář, Mgr. Jan Rotta, Americká 35/177, Praha 2, 12000

(210) **O-516444**  
(220) 16.09.2014  
(320) 16.09.2014  
(511) 11, 32, 35, 39, 43  
(540)



(510) (11) zařízení na úpravu vody - vodní ochlazuječe; (32) nealkoholické nápoje všeho druhu zařazené do třídy 32, minerální, stolní a sycené vody přírodní; (35) zprostředkovatelská činnost v oblasti obchodu, maloobchod-velkoobchod, export-import, internetový obchod, vše s výše uvedenými výrobky ve tř. 11 a 32, reklama, propagace a inzerce všemi druhy médií, marketing; (39) stáčení vody; (43) poskytování stravovacích a ubytovacích služeb, zejména v hotelích, penzionech, restauracích, kavárnách, barech, nočních klubech, bistroch a zařízeních rychlého občerstvení, catering.

(590) Barevná

(730) **Aqua PRO AKTIV s.r.o.**, Vožická 2104, Tábor, 39002, CZ

(740) Ing. Michal Jupa, Na Baních 1385, Praha 5 - Zbraslav, 15600

(210) **O-516564**  
(220) 22.09.2014  
(320) 22.09.2014  
(511) 16, 18, 21, 24, 25, 32, 33, 34, 43  
(540)

**MÜNSTERBERG**

(510) (16) reklamní, propagační a informační materiály na bázi papíru a umělých hmot, tiskoviny, zejména prezentační a firemní publikace, periodika, reklamní katalogy, knihy, letáky, plakáty, reklamní tabule z papíru nebo lepenky, jídelní lístky, účtenky, kelímky (papírové), papírové láhve, pozvánky, vývěsky, papírové visačky, etikety, pohlednice, přání, kalendáře, obaly z papíru a z umělých hmot v rámci třídy, obálky, inzertní noviny, ubrusy a ubrousky papírové, tužky všeho druhu; (18) deštníky,

slunečníky, hole, tašky, brašny, batohy, ledvinky, kufříky, náprsní tašky, peněženky, pouzdra na deštníky a slunečníky, klíčenky, kožená galanterie spadající do třídy 18, kožené pásky (ne oděvy), řemínky, trmeny, kůže, imitace kůže; (21) sklenice, pohárky, poháry, číše, džbány, džbánky, láhve, püllitry, korbele, nápojové sklo, skleněné a keramické nádoby a nádoby, skleněné a keramické zboží neobsažené v jiných třídách, porcelán, tácky papírové, z umělých hmot a z keramiky, tácky; (24) ručníky, ubrusy, ubrousky (textilní), kalendáře a vlajky textilní; (25) oděvy, pokrývky hlavy, čelenky, kšilty, trička, šátky, šály, opasky, oděvní doplňky v jiné třídě neuvedené, obuv, kloboučnické zboží; (32) piva všeho druhu, sladina, sladové nápoje, nápoje kvašené nealkoholické, chmelové výtažky pro výrobu piva, přípravky k přípravě nápojů, nealkoholické nápoje, nealkoholické nápoje obohacené vitamíny nebo minerály, nealkoholické nápoje energetické, nealkoholické nápoje míchané, nealkoholické aperitivy; (33) alkoholické nápoje, zejména likéry, destiláty, lihoviny, víno, zejména jakostní víno, víno přívlastkové, archivní víno, šumivé víno, sekty, těž stolní víno, alkoholické výtažky, extrakty a esence z ovoce a hroznů, mošty s alkoholem, koktejly s alkoholem, alkoholické nápoje obsahující ovoce, alkoholické nápoje míchané; (34) tabák, popelníky všeho druhu, zapalovače kuřácké, zápalky a jiné potřeby pro kuřáky náležející do této třídy; (43) služby spojené s provozováním pohostinství a restaurací, dočasné ubytování.

(730) **PIVOVAR KRASLICE a.s.**, Internacionální 1231, Praha 6, 16500, CZ

(210) **O-516654**  
(220) 25.09.2014  
(320) 25.09.2014  
(511) 41, 42, 45  
(540)

**CRDR**

(510) (41) školicí služby v oblasti e-learningových aplikací a v oblasti bezpečnosti a ochrany zdraví, výuka jazyků, překladatelské služby, tlumočení, školství, výchova, výuka, vzdělávání, zábava, sportovní a kulturní aktivity, organizování vzdělávacích, zábavných, sportovních soutěží nebo soutěží krásy, pořádání sportovních závodů, tělesná výchova, organizování a vedení kolokvií, konferencí, kongresů, seminářů, symposií, informace o výchově a vzdělávání, školení, praktické cvičení, instruktážní výcvik, zkoušení, přezkoušení, dálkové studium, korespondenční kurzy, internátní školy, dětské jesle a školky, prázdninové tábory (zábava), provozování a pronájem sportovních zařízení, golfových hřišť, stadiónů, tenisových dvorců, plaveckých bazénů, gymnastický výcvik, půjčování sportovního nářadí, s výjimkou dopravních prostředků, vzdělávací a školicí činnosti v rámci této třídy, pořádání festivalů, hudební produkce v rámci této třídy, služby pro oddech a rekreace, informace a zprostředkování možností rekreace, rozptýlení, zábavy, management turistických destinací, organizování kulturních nebo vzdělávacích výstav, organizování živých představení a vystoupení, pořádání divadelních představení, provozování kinosálů, koncertní sítě, provozování muzeí, pořádání diskoték, náboženská výchova, pomoc a poradenství pro volbu povolání, vzdělávací a školicí činnosti v rámci této třídy, výstavní a galerijní činnost v rámci této třídy, provozování kasin a heren, provozování her on-line (z počítačové sítě), noční kluby, karaoke, výchovně-zábavné klubové služby, kluby zdraví, cirkusy, drezúra zvířat, provozování zoologických zahrad, půjčování filmů, umělecké a módní agentury, estrády, pořádání loterií, organizování plesů, plánování a organizování večírků a oslav, předprodej vstupenek, filmová tvorba, filmová studia, dabing, digitální zpracování obrazu, nahrávací studia, výroba rozhlasových a televizních programů, zpravodajské služby, obrazové zpravodajství, fotografování, půjčování a pronájem divadelních a jiných dekorací včetně osvětlení, pronájem rozhlasových a televizních přijímačů, půjčování přenosných videokamer, knihovny (půjčování knih), vydávání knih, elektronické publikování (DTP), poskytování on-line elektronických publikací (bez možnosti stažení), vydávání elektronických



knih a časopisů on-line, psaní textů (jiných než reklamních), posunková řeč (tlumočení), pořádání a řízení pracovních setkání, příprava k přijímacím zkouškám na střední a vysoké školy, zavádění a správa vzdělávacích systémů v oblasti BOZP a PO, poskytování bezpečnostních služeb prostřednictvím Internetu (on-line); (42) poskytování software a e-learningových aplikací, jejich tvorba, vývoj, publikace a pronájem, poradenství a konzultace včetně servisu, vytváření interaktivních aplikací pro chytré telefony, počítače, notebooky, laptopy, tablety a další elektronická zařízení pro výuku, vytváření aplikací pro chytré telefony, počítače, notebooky, laptopy, tablety a další elektronická zařízení, vytváření interaktivních aplikací v oblasti cestování, hudba, knihy, nástroje, obchod, počasí, sociální sítě, trafika, vzdělávání, zdraví a fitness, životní styl, foto a video, katalogy, medicína, navigace, peníze, příručky, sport, výkon, zábava, zprávy, služby internetového portálu nabízejícího aplikace pro mobilní telefony, tablety a další multimediální zařízení, služby internetové platformy pro vyhledávání aplikací pro mobilní telefony, tablety a další multimediální zařízení, konzultace a poradenství v oblasti interaktivních aplikací pro mobilní telefony, tablety a další multimediální zařízení, programátorská činnost, zejména v oblasti aplikací pro mobilní telefony, tablety a další multimediální zařízení, design internetových stránek a prezentací, vypracovávání technických zpráv, dobrozdání, expertiz a posudků, technické kreslení, odborné technické poradenství a vypracovávání posudků (v oblasti přírodovědné, architektonické a inženýrské činnosti), expertízy a tvorba předpisů pro provoz a údržbu strojů a zařízení, konstruktérská a projekční činnost, tvorba programového vybavení, analýzy chemické, přírodovědný výzkum, průzkum a projektování, výzkum a vývoj nových výrobků, asistence, analytické, designérské, vyhodnocovací a programovací služby týkající se počítačového software, firmware, hardware a informačních technologií, konzultace týkající se hodnocení, výběru a zavádění počítačového software, firmware, hardware, informačních technologií a systému zpracování dat, komunikačních sítí, dodávkou on-line, Internetem a sítí World Wide Web, webhosting, webdesing, výzkumné služby, kódování a dekódování zabezpečovacích systémů (tvorba software), poradenská činnost v oblasti aplikace výpočetní techniky, v oblasti informatiky, vytváření virtuálních počítačových 3 D animací a modelů, informačních technologií, navrhování a realizace automatizovaných systémů řízení, projekce počítačových sítí, pronájem software, instalace, opravy, servis software, vytváření interaktivních aplikací umožňující předávání a tvorbu grafické podoby prostřednictvím sítě Internet, programování, software - návrhy, převod a konverze počítačových programů a údajů (kromě fyzické konverze), převod a konverze údajů a dokumentů z fyzických médií na elektronická média, tvorba a údržba počítačových stránek WEB pro zákazníky, hostování na počítačových stránkách WEB, instalace počítačových programů, návrh počítačových systémů, programování internetových databázových systémů a internetových aplikací, konstrukce WWW prezentací a řešení WWW serverů, zejména v oblasti aplikací pro mobilní telefony, tablety a další multimediální zařízení, aktualizace počítačových programů, zhotovování kopií počítačových programů, technické studie v oblasti počítačů a programového vybavení, výzkum, vývoj a tvorba systémů pro elektronické obchodování, včetně příslušného programového vybavení, poskytování know-how pro oblast elektronického obchodování a informačních technologií, programování multimediálních aplikací, vytváření interaktivních a grafických programů, počítačové animace a vizualizace, grafický design, zavádění, aktualizace, návrhy, strukturování a programování či jiné vytváření databází, jiných datových systémů a aplikací pro jejich zpracování, včetně jejich poskytování, přístupu k nim a jejich instalace, zavádění, aktualizace a údržby, návrhy, strukturování a programování či jiné vytváření internetových či intranetových počítačových stránek a nástěnek (webpages a websites) a internetových či intranetových aplikací, hostování (poskytování volného prostoru) pro internetové či intranetové informace, stránky a nástěnky (webpages a websites), se zaměřením na oblast finančnictví, bankovníctví a pojišťovnictví, hostování (poskytování volného prostoru) pro internetové či intranetové aplikace, převod (konverze) počítačových programů, dat či jiných údajů v elektronické podobě z různých formátů do jiných formátů, převod (konverze) dokumentů, dat či jiných údajů z fyzických médií na elektronická média; (45) poradenství v oblasti bezpečnosti a ochrany zdraví při práci a požární ochrany, vývoj, zavádění a správa informačních systémů v oblasti BOZP a PO, poskytování bezpečnostních služeb prostřednictvím internetu (on-line), bezpečnostní služby na ochranu majetku a osob, vč. zajištění bezpečnostními, poplašnými a jinými a elektronickými zařízeními on-line, ostraha objektů, osob a dopravních prostředků, monitorování bezpečnostních a poplašných zařízení, hlídací noční služby, poradenství v oblasti bezpečnosti, služby detektivní kanceláře, doprovod osob, služby

osobních strážců, hašení požárů, otevírání bezpečnostních zámků, právní služby, konzultace v oblasti duševního vlastnictví, pořádková služba, adopční agentury, manželské a předmanželské poradny, sestavování horoskopů, půjčovny oděvů, včetně obleků a večerních šatů, doprovod, doprovod do společnosti, seznamovací služby, pátrání po nevěstných osobách, osobní strážce, poradenství v oblasti bezpečnosti, pohřební služby, kremace, zpopelňování, organizace náboženských setkání, poskytování práva užití software.

- (590) Barevná  
(730) **CRDR spol. s r. o.**, Moravská 1687/34, Praha 2 - Vinohrady, 12000, CZ  
(740) **DANĚK & PARTNERS** Advokátní a patentová kancelář, Dr. Vilém Daněk, Vinohradská 45, Praha 2, 12000

- (210) **O-517045**  
(220) 10.10.2014  
(320) 10.10.2014  
(511) 35, 37, 42  
(540)



- (510) (35) dodavatelské služby pro třetí osoby (nákup výrobků a služeb pro jiné podniky), administrativní zpracování nákupních objednávek, kancelářské stroje a zařízení (pronájem), obchodní management a podnikové poradenství, správa podnikatelského projektu pro stavební projekty, obchodní nebo podnikatelské informace, obchodní nebo podnikatelské informace (poskytování -), obchodní nebo podnikatelské poradenství (profesionální -), obchodní nebo podnikatelský průzkum, obchodní reklama (pro třetí osoby -), organizování výstav (komerčních nebo reklamních), poskytování obchodních informací prostřednictvím webových stránek, prezentace výrobků v komunikačních médiích pro účely maloobchodu, průzkum trhu, předvádění zboží, služby obchodního zprostředkování, poradenství v obchodní činnosti; (37) stroje (montáž, údržba a opravy), pronájem čistících strojů, povrchové čištění budov (fasád, vnějších povrchů a ploch), čištění budov (interiérů), stavební dozor, antikoroziní nátěry pro vozidla, antikoroziní úprava, izolování proti vlhkosti, izolování staveb, odrušování elektrických přístrojů, montáž a opravy pecí, počítačové vybavení (montáž, údržba a opravy -), elektrické spotřebiče (instalování a opravy -); (42) projektová činnost, studie technických projektů, projektování, studie technických projektů, technický průzkum, vědecký výzkum, vývoj a výzkum nových výrobků (pro jiné), výzkum v oboru strojírenství, výzkum v oblasti chemie, fyzikální výzkum, výzkum v oblasti ochrany životního prostředí, tvorba a správa webových stránek, zkoušky materiálů.

- (730) **Watech a.s.**, K Červenému vrchu 845/2b, Praha 6, 16000, CZ

- (210) **O-517104**  
(220) 14.10.2014  
(320) 14.10.2014  
(511) 39, 40, 42

(540)

**SAKO**

(510) (39) přeprava a uskladnění odpadu; (40) odpad (recyklace), odpad (zpracování), energie (výroba), odpad (likvidace), odpad (spalování, energetické využívání), třídění odpadů a recyklovatelného materiálu; (42) ochrana životního prostředí (výzkum).

(590) Barevná

(730) **SAKO Brno, a.s.**, Jedovnická 2, Brno, 62800, CZ

(210) **O-517284**

(220) 20.10.2014

(320) 20.10.2014

(511) 12, 36, 37, 39, 40, 41, 43, 44

(540)



(510) (12) tažná zařízení pro připojení přívěsných vozidel, automobily a jejich části, vše ve třídě 12; (36) pronájem nemovitostí; (37) servisní a opravárenské služby pro motorová vozidla včetně autoklempířství, lakování, protikorozních nátěrů a nástřiků, stavebnictví, zprostředkovatelská činnost ve stavebnictví, provádění inženýrských, průmyslových, bytových a občanských staveb, včetně jejich změn, provádění staveb pozemních a podzemních, sanace staveb a stavební rekonstrukce, údržba a odstraňování staveb, výstavba a přeložky inženýrských sítí; (39) pronájem a půjčování motorových vozidel, přívěsných vozidel, dopravní a přepravní služby; (40) galvanické pokovování, chromování, stavba vozidel a automobilů na zakázku; (41) organizování sportovních aktivit, soutěží a závodů, organizování sportovních výstav, vydávání materiálů, s výjimkou reklamních nebo náborových, informace o sportovních akcích a možnostech rekreace, provozování sportovních zařízení, měření času při sportovních soutěžích, provoz autoklubu, provozování fitness centra, provozování zařízení sloužících k regeneraci a rekondici; (43) hostinská činnost, ubytovací služby; (44) masáže, relaxační masáže, služby wellness, provozování solária a sauny, kosmetické služby, služby salónů krásy, hygienická a kosmetická péče o lidi.

(590) Barevná

(730) **Vitver Vladimír**, Pod Smrkem 2031, Náchod, 54701, CZ

(740) Ing. Milan Škoda, Nahořanská 308, Nové Město nad Metují, 54901

(210) **O-517285**

(220) 20.10.2014

(320) 20.10.2014

(511) 12, 36, 37, 39, 40, 41, 43, 44

(540)



(510) (12) tažná zařízení pro připojení přívěsných vozidel, automobily a jejich části, vše ve třídě 12; (36) pronájem nemovitostí; (37) servisní a opravárenské služby pro motorová vozidla včetně autoklempířství, lakování, protikorozních nátěrů a nástřiků, stavebnictví, zprostředkovatelská činnost ve stavebnictví, provádění inženýrských, průmyslových, bytových a občanských staveb, včetně jejich změn, provádění staveb pozemních a podzemních, sanace staveb a stavební rekonstrukce, údržba a odstraňování staveb, výstavba a přeložky inženýrských sítí; (39) pronájem a půjčování motorových vozidel, přívěsných vozidel, dopravní a přepravní služby; (40) galvanické pokovování, chromování, stavba vozidel a automobilů na zakázku; (41) organizování sportovních aktivit, soutěží a závodů, organizování sportovních výstav, vydávání materiálů, s výjimkou reklamních nebo náborových, informace o sportovních akcích a možnostech rekreace, provozování sportovních zařízení, měření času při sportovních soutěžích, provoz autoklubu, provozování fitness centra, provozování zařízení sloužících k regeneraci a rekondici; (43) hostinská činnost, ubytovací služby; (44) masáže, relaxační masáže, služby wellness, provozování solária a sauny, kosmetické služby, služby salónů krásy, hygienická a kosmetická péče o lidi.

(590) Barevná

(730) **Vitver Vladimír**, Pod Smrkem 2031, Náchod, 54701, CZ

(740) Ing. Milan Škoda, Nahořanská 308, Nové Město nad Metují, 54901

(210) **O-517454**

(220) 24.10.2014

(320) 24.10.2014

(511) 5

(540)

**ALTAK**

(510) (5) herbicidy.

(730) **E. I. du Pont de Nemours and Company**, 1007 Market Street, 19898 Wilmington, DE, US

(740) Čermák a spol., JUDr. Karel Čermák, Elišky Peškové 15, Praha 5, 15000

(210) **O-517455**

(220) 24.10.2014

(320) 24.10.2014

(511) 9, 35, 38, 42

(540)



(510) (9) data, databáze a jiné informační produkty na nosičích dat a v elektronických datových, informačních, telekomunikačních sítích všeho druhu, nosiče dat všeho druhu spadající do třídy 9, elektronické a datové sítě, multimediální aplikace (vše výše uvedené bez software), 3D animace, multimediální informační katalogy, elektronické časopisy, elektronická periodika a knihy v elektronické podobě, počítače; (35) reklamní, inzertní,

propagační a marketingová činnost, elektronická a tisková výstřížková služba, monitoring tisku, zpracování obchodních informací z tisku a jejich poskytování, vyhledávání, zpracování, distribuce a jiné poskytování obchodních informací, zejména v elektronické podobě, provádění obchodních rešerší na Internetu, on-line inzertní činnost, komerční využití Internetu v oblastech komerčních internetových médií a vyhledávacích služeb, ebusiness, prezentace uživatelů na stránkách World Wide Web a počítačové síti Internet, překlad informací do počítačové databáze, mediální analýzy, zprostředkovatelská činnost v oblasti reklamy, zprostředkovatelská činnost v oblasti služeb obchodního charakteru spadající do třídy 35 známkového třídění, průzkum trhu, public relations, obchodní poradenské a konzultační služby, konzultační služby v oboru vytváření a správy databází; (38) poskytování informací a jiných informačních produktů všeho druhu - informační kancelář, direct mailové služby, telefonní a telekomunikační služby, přenos veřejných informací, zpráv a obrázků pomocí počítačů, zprostředkování v oblasti telekomunikací, šíření elektronických časopisů a jiných periodik, knih a dalších informací v počítačových sítích, zprostředkovatelské služby v telekomunikačních službách a v šíření informací, počítačová komunikace, elektronická pošta, poradenská činnost v oblasti telekomunikačních systémů, poradenské a konzultační služby v oboru informačních sítí, provozování informačních sítí, systémů a databází, včetně elektronických, zejména on-line systémů; (42) provádění odborných rešerší na Internetu, tvorba informačních databází, tvorba software, programování, návrh programového vybavení, aktualizace a údržba programového vybavení, programování internetových databázových systémů a internetových aplikací, programování multimediálních aplikací, vytváření a modelování 3D animací, tvorba interaktivních a grafických programů, tvorba multimediálních dokumentů, prezentací, aplikací, katalogů apod., konstrukce WWW prezentací a řešení WWW serverů, počítačové animace a vizualizace, programové projekty.

(590) Barevná

(730) **NEWTON Media, a.s.**, Na Pankráci 1683/127, Praha 4 - Nusle, 14000, CZ

(740) JUDr. Vendelín Mihalik, Římská 191/16, Praha 2, 12000

(210) **O-517458**

(220) 24.10.2014

(320) 24.10.2014

(511) 9, 16, 35, 38, 41, 42

(540)



(510) (9) data, databáze a jiné informační produkty na nosičích dat a v elektronických datových, informačních telekomunikačních sítích všeho druhu, nosiče dat všeho druhu spadající do třídy 9, elektronické a datové sítě, multimediální aplikace, elektronická periodika, počítače, programové vybavení pro informační technologie a pro komunikaci, programové vybavení umožňující elektronické obchodování, nahraný software; (16) periodický a neperiodický tisk, atlasy, časopisy, fotografie, kalendáře, kancelářské potřeby, katalogy, knihy, noviny, papírenské výrobky, prospekty, mapy, obtisky, pohlednice, reprodukce, samolepky, tiskoviny, reklamní, propagační a užitkové výrobky z papíru, informační, reklamní a propagační tiskoviny, papírové a plastové tašky, tužky, těžítka; (35) služby poradenství v obchodní činnosti, podnikatelské nebo obchodní informace, propagační a marketingová činnost, on-line inzertní činnost, komerční využití Internetu v oblastech komerčních internetových médií a vyhledávacích služeb, prezentace uživatelů na stránkách World Wide Web a počítačové síti Internet, překlad informací do počítačové databáze, průzkum trhu, public relations, administrativní práce, direct mailové služby, reklamní, inzertní a propagační činnost, pořádání výstav, veletrhů a propagačních akcí pro obchodní a reklamní účely, rozšiřování reklamních nebo inzertních materiálů; (38) elektronická pošta, počítačová komunikace, přenos zpráv a obrazových informací pomocí počítače,

distribuce informací pomocí komunikace mezi sítěmi, přenos informací po Internetu, služby přenosu publikací na nosičích přenášejících po síti, přenos zpráv a obrazových informací pomocí počítače, šíření elektronických časopisů, periodik a knih v elektronické podobě; (41) agenturní činnost v oblasti kultury, elektronické publikování, informace o možnostech rozptýlení, zábavy a vzdělávání, organizování kulturních nebo vzdělávacích výstav a soutěží, vydávání textů s výjimkou reklamních nebo náborových, zábava, vydávání CD-ROM titulů, informace o výchově a vzdělávání, výroba audiovizuálních děl, organizování a vedení odborných kurzů, školení, seminářů, vzdělávací informace, tvorba elektronických časopisů, periodik, knih, tvorba rozhlasových a televizních pořadů; (42) tvorba software, programování, aktualizace a údržba programového vybavení, programování internetových databázových systémů a internetových aplikací, tvorba multimediálních dokumentů, prezentací, aplikací, katalogů apod., konstrukce WWW prezentací, tvorba informačních databází, hosting webových stránek, převádění médií do elektronické podoby, tvorba elektronických časopisů, periodik a knih.

(730) **Vacek Martin PhDr.**, Václava Trojana 13/1540, Praha 10 - Uhřetěves, 10400, CZ

(210) **O-517462**

(220) 25.10.2014

(320) 25.10.2014

(511) 16, 30, 35, 43

(540)



(510) (16) ubrousky papírové; (30) káva, čaj, kakao, kávové náhražky, kávové, čajové, čokoládové, kakaové a espresso nápoje a nápoje vyrobené na bázi kávy a/nebo espresa, sušenky, jemné pečivo, cukrovinky, bonbóny, kávové příchutě, nepražená káva, oplatky, palačinky, zákusky; (35) služby internetového obchodu a zprostředkování obchodu s kávou a náhražkami kávy, čajem, kakaem, cukrem, oplatkami, sušenkami, čokoládou, bonbóny, kávovými, čajovými, kakaovými a espresso nápoji a nápoji vyrobenými na bázi kávy a/nebo espresa; (43) provozování restaurací a kaváren, hostinská činnost.

(730) **Duben Michael**, Přepychy 224, Přepychy, 51732, CZ

(740) Ing. Milan Škoda, Nahofánská 308, Nové Město nad Metují, 54901

(210) **O-517463**

(220) 24.10.2014

(320) 24.10.2014

(511) 7, 12, 35, 36, 37, 39, 40, 41, 42, 44

(540)



(510) (7) stavební stroje a lesní stroje stacionární i mobilní, čisticí stroje, dopravníky pásové, pneumatické a potrubní, manipulační zařízení pro nakládání a vykládání, výtahové zařízení, zdvihací zařízení, tepelná čerpadla; (12) vozidla zejména nákladní, dopravní prostředky pozemní a jejich součásti zařazené do této třídy, plavidla, čluny a lodě, náhradní díly pro motorová vozidla, veškeré autopotřislušenství, spadající do této třídy, např. motory pro pozemní vozidla, spojky a převodové zařízení pro

pozemní vozidla, bezpečnostní pásy, volanty, brzdy, potahy na sedadla vozidel, elektronická zabezpečovací a poplašná zařízení proti odcizení motorových vozidel; (35) propagace, reklama, marketing, pomoc při řízení obchodní činnosti, informace organizační, ekonomické a obchodní a s tím související vedení záležitostí - v rámci této třídy, poradenské služby v obchodní činnosti, pronájem reklamní doby v komunikačních médiích, pronájem reklamních materiálů, pronájem reklamních ploch, zprostředkování obchodních záležitostí, spojených zejména s prodejem pozemních dopravních prostředků, vykonávání administrativních prací pomocí výpočetní techniky, průzkum trhu v souvislosti s uvedenými výrobky; (36) finanční služby, leasing, správa majetku, factoring, forfaiting, finanční půjčky, finanční a operativní leasing, financování pronájmu, koupě na splátky, konzultační a poradenské služby v oblasti financí, odkup a prodej pohledávek, leasingové služby v následném prodejem věci, poskytování informací o finančním trhu, zejména z oblasti ekonomiky, bankovníctví a pojišťovnictví, zprostředkování pojišťovacích služeb; (37) pronájem stavebních strojů, čistících strojů, strojů a přístrojů pro stavebnictví a zemní práce, pronájem zemědělských strojů, strojů pro těžbu dřeva, pronájem technologických zařízení pro průmysl a výrobu, servisní, opravárenské a záruční opravy pro tyto výrobky a zařízení, zprostředkování služeb uvedených v této třídě; (39) doprava, přeprava, expedice, zásilatelství, skladování, balení zboží, nakládání, vykládání, zprostředkování výše uvedených služeb, pronájem dopravní techniky a motorových vozidel, zejména nákladních automobilů, stavebních a čistících strojů, pronájem garáží, parkovišť, skladišť, pronájem plavidel (člunů a lodí); (40) pronájem strojů pro těžbu a zpracování dřeva, pronájem tiskařských a polygrafických strojů; (41) pronájem videorekordérů, rozhlasových a televizních přístrojů, kinematografických promítacích přístrojů a příslušenství; (42) pronájem výpočetní techniky, počítačů, tiskáren k počítačům, scannerů; (44) pronájem zemědělské a lesnické techniky, pronájem zdravotnických a lékařských zařízení a zdravotnické techniky.

(730) **VB leasing CZ, spol. s r. o.**, Heršpická 5, Brno, 63900, CZ  
(740) Mgr. Marie Žáková, Ostopovická 4, Troubsko, 66441

(210) **O-517471**  
(220) 27.10.2014  
(320) 27.10.2014  
(511) 13, 35, 41  
(540)



(510) (13) střelné zbraně, střelivo (munice) a střely, výbušniny, ohňostroje; (35) propagační činnost, reklama, pomoc při řízení obchodní činnosti, obchodní administrativa, kancelářské práce; (41) výchova, vzdělávání, zábava, sportovní a kulturní aktivity.  
(590) Barevná  
(730) **Pivoňka Michal Mgr.**, Machuldova 578/19, Praha 4, 14200, CZ  
(740) Mgr. Anna Kukrálová, Běhounkova 11/2306, Praha 5, 15800

(210) **O-517472**  
(220) 27.10.2014  
(320) 27.10.2014  
(511) 13, 35, 41

(540)



(510) (13) střelné zbraně, střelivo (munice) a střely, výbušniny, ohňostroje; (35) propagační činnost, reklama, pomoc při řízení obchodní činnosti, obchodní administrativa, kancelářské práce; (41) výchova, vzdělávání, zábava, sportovní a kulturní aktivity.  
(590) Barevná  
(730) **Pivoňka Michal Mgr.**, Machuldova 578/19, Praha 4, 14200, CZ  
(740) Mgr. Anna Kukrálová, Běhounkova 11/2306, Praha 5, 15800

(210) **O-517474**  
(220) 27.10.2014  
(320) 27.10.2014  
(511) 5, 30, 31, 32  
(540)



(510) (5) bylinné čaje pro lékařské účely, byliny (léčivé -), byliny na kouření pro lékařské účely, čaj astmatický, čaje léčivé, diagnostikování těhotenství, dietetické látky upravené pro lékařské účely, dietetické nápoje upravené pro lékařské účely, dietní potraviny upravené pro lékařské účely, doplňky potravy, minerální, doplňky výživové, drogy pro léčebné účely, fenykl pro lékařské účely, glukóza potravinové doplňky, chléb (diabetický) upravený pro léčebné účely, kandovaný cukr pro lékařské účely, kořeny (léčivé -), koupel (léčivé přípravky do -), koupel (terapeutické přípravky do -), laxativa, lecitin (potravinové doplňky), lecitin pro lékařské účely, léčivé kořeny, léčivé rostliny, lékořice (tyčinky z -) pro farmaceutické účely, lněná mouka pro farmaceutické účely, lněná semena mletá pro farmaceutické účely, lněná semena pro farmaceutické účely, lněná potravinové doplňky, mandlové mléko pro farmaceutické účely, masti na popáleniny od slunce, masti pro farmaceutické účely, mateří kašička pro lékařské účely, minerální voda (soli -), mléčné fermenty pro farmaceutické účely, mléčný cukr pro farmaceutické účely, mléko sušené (pro kojence), nápoje dietetické, upravené pro lékařské účely, nápoje léčivé, nápoje sladové mléčné pro lékařské účely, odvary pro farmaceutické účely, omrzliny (masti proti -) pro farmaceutické účely, omrzliny (přípravky na -), pastilky pro farmaceutické účely, pektin pro farmaceutické účely, pokožka (farmaceutické přípravky pro péči o -), popáleniny (přípravky pro ošetření -), posilující přípravky, tonika, potrava pro kojence, potravinové doplňky pro zvířata, potravinové doplňky z droždí, potravinové doplňky z lněného oleje, potravinové doplňky z pšeničných klíčků, pročišťující přípravky, projímadla, propolis pro farmaceutické účely, propolisové potravinové doplňky, proteinové potravinové doplňky, rebarborové kořeny pro farmaceutické účely, ricinový olej pro lékařské účely, sirupy pro farmaceutické účely, sladké dřevo (lékořice) pro farmaceutické účely, sladkosti s léčivými přísadami, soli do minerálních koupelí, soli koupelové (léčivé -), tabletky pro farmaceutické účely, tinktury (farmaceutické přípravky), tinktury pro lékařské účely, tresčí játra (olej), tuk mléčný, uklidnění (přípravky pro -), úpal sluneční (přípravky proti -) pro farmaceutické účely, vedlejší produkty zpracování obilnin pro dietetické nebo lékařské účely, vitamínové přípravky, vlákniny výživové, vody (minerální -) pro lékařské účely, výtažky z kopru pro lékařské účely, žvýkací gummy, žvýkačky pro lékařské účely; (30) anýz (semena),

arašidové cukrovinky, badyán, bonbóny, bylinky zahradní (konzervované -) (koření), cereální tyčinky, cereální tyčinky s vysokým obsahem proteinů, cikorka (čekanka) jako kávová náhražka, cukr, cukrovinky, čaj, čatni (indické směsi), čokoláda, čokoládové nápoje, čokoládové nápoje s mlékem, droždí, fazole (moučka z -), fondány (cukrovinky), hořčice, hořčicová moučka, hřebíček (koření), chaluhy (koření), chalva (cukroví), chléb, chuťové přísady, ječmen (loupáný -), ječmen (mletý -), ječmen (mouka z -), jemné pečivo, kakao, kakaové nápoje, kakaové nápoje s mlékem, kapary, karamely (bonbóny), kari (koření), káva, káva nepražená, kávové náhražky, kávové náhražky rostlinného původu, kávové nápoje, kávové nápoje s mlékem, kávové příchutě, kečup, keksy, koláče s náplní, koření, kreky, kroupy pro lidskou spotřebu, krupice, kuchyňská sůl, kukuřice (mletá -), kukuřice (pražená -), kukuřičná kaše, kukuřičná mouka, kukuřičné vločky, kukuřičný škrob, kukuřičný šrot, kurkuma jako potrava, kypřicí prášek, ledový čaj, lékořice, listové těsto, lněné semeno pro lidskou spotřebu, loupáný ječmen, loupáný oves, lupinky, vločky (obilné), majonéza, makaróny, maltosa (sladový cukr), mandlové cukrovinky, mandlové těsto, marcipán, marinády, marinády (chuťové přísady), máslové, tukové těsto, masové šťávy, med, medovňky, perníky, melasa, melasový sirup, mentolové cukroví, mouka (výrobky z -), mouka kukuřičná, mouka, muesli, muškátové ořechy, nápoje (přísady do -) jiné než esence, nápoje na bázi čaje, nekynutý chléb, nové koření, nudle, občerstvení (na bázi cereálií), občerstvení (na bázi rýže), ocet, omáčka na těstoviny, omáčka sójová ostrá, omáčky (chuťové přísady), omáčky (masové -), oplatky, ořechy muškátové, oves (loupáný -), oves (mletý -), ovesná kaše (mléčná -), ovesná mouka, ovesné vločky, palačinky, palmový cukr, paprika (koření), pasta (ze sojových bobů) (přísada), pastilky (cukrovinky), pepř, pesto (omáčka), pивní ocet, potraviny (škrobovitě -), potraviny na bázi ovesa, potraviny z mouky, pralinky, prášek do pečiva, propolis, pšeničná mouka (výrazková -), pšeničné klíčky pro lidskou spotřebu, pudinky, quiche (slaný koláč), rajčatová omáčka, ravioli, rohlíky, rostlinné přípravky jako kávové náhražky, rýže, rýžové koláčky, semolina (pšeničná hrubá mouka), sirup melasový, skořice (koření), sladidla (přírodní -), soda na pečení (soda bikarbóna pro kuchyňské účely), sójová mouka, strouhanka, suchary, sůl (kuchyňská -), sůl s přídavkem mletých semen celeru, sušenky, sušenky (máslové), suchary, keksy, biskvity, suši, šafrán (koření), škrob jako potrava, škrobové výrobky jako potrava, šlehačka (přípravky na ztužení -), šlehačka (ztužovače -), špagety, šťáva (rajčatová -), tabbouleh (libanonský salát), tabletky (cukrovinky), tacos, tapioka, tapioková mouka jako potrava, těsta, těsto (mandlové -), těsto na koláče, těstoviny, tortily, vanilka (příchut'), včelí mateří kašička, vermicelli (vlasové nudle, svitky), vinný kámen pro kulinářské účely, vločky kukuřičné, výrobky z obilnin, zálivky (na ochucení), zálivky na saláty, zázvor, želé (ovocné) (cukrovinky), žvýkačky; (31) aloe vera rostliny, arašidy čerstvé, bobule jalovce, bobule - čerstvé ovoce, čekanka salátová, čocka (čerstvá), fazole čerstvé, hrách čerstvý, chléb svatojánský (lusky rohovníku), ječmen, kopyřivý, kořeny čekankové, kořeny jedlé, kukuřice, mandle (ovoce), olivy čerstvé, ořechy kokosové, oříšky (ovoce), oříšky kolové (plody kolovníku), oříšky lískové, otruby, oves setý, polévkové bylinky čerstvé (jako koření), pšenice, rostlinná semena, rýže neopracovaná, semena rostlin, skořápky kokosového ořechu, třtina cukrová, zelenina čerstvá, zrna obilná v nepracovaném stavu, zrní (obilniny), žito; (32) aloe vera, nápoje nealkoholické, aperitivy nealkoholické, citronády, hroznový mošt (nekvašený), chmel (výtažky z -) na výrobu piva, jablčný mošt (nealkoholický), mandlové mléko (jako nápoj), minerální vody (nápoje), mixované ovocné nebo zeleninové nápoje, mléko mandlové, (nápoj), mléko arašidové (nápoje nealkoholické), mošty, nápoje (nealkoholické -), nápoje (přípravky na výrobu -), nápoje (syrovátkové -), nápoje iontové, nápoje na bázi medu (nealkoholické), nealkoholické šťávy (nápoje z -), nektar (ovocný -) (nealkoholický), orgeada (nealkoholický nápoj), ovocné šťávy, ovocné šťávy (nealkoholické nápoje z -), ovocné výtažky (nealkoholické -), rajčatová šťáva (nápoj), sarsaparilový nápoj nealkoholický, sirupy na výrobu nápojů, sladové nápoje, stolové vody, syrovátkové nápoje, šerbety (nápoje), vody (nápoje), vody (stolní -) zázvorové pivo, zeleninové šťávy (nápoje).

(590) Barevná

(730) **MEDIATE s.r.o.**, Dolní Libchavy 352, Libchavy, 56116, CZ(210) **O-517475**

(220) 27.10.2014

(320) 27.10.2014

(511) 5, 30, 31, 32

(540)



(510) (5) bylinné čaje pro lékařské účely, byliny (léčivé -), byliny na kouření pro lékařské účely, čaj astmatický, čaje léčivé, diagnostikování těhotenství, dietetické látky upravené pro lékařské účely, dietetické nápoje upravené pro lékařské účely, dietní potraviny upravené pro lékařské účely, doplňky potravy, minerální, doplňky výživové, drogy pro léčebné účely, fenykl pro lékařské účely, glukóza potravinové doplňky, chléb (diabetický) upravený pro léčebné účely, kandovaný cukr pro lékařské účely, kořeny (léčivé -), koupel (léčivé přípravky do -), koupel (terapeutické přípravky do -), laxativa, lecitin (potravinové doplňky), lecitin pro lékařské účely, léčivé kořeny, léčivé rostliny, lékořice (tyčinky z -) pro farmaceutické účely, lněná mouka pro farmaceutické účely, lněná semena mletá pro farmaceutické účely, lněná semena pro farmaceutické účely, lněné potravinové doplňky, mandlové mléko pro farmaceutické účely, masti na popálení od slunce, masti pro farmaceutické účely, mateří kašička pro lékařské účely, minerální voda (soli -), mléčné fermenty pro farmaceutické účely, mléčný cukr pro farmaceutické účely, mléko sušené (pro kojence), nápoje dietetické, upravené pro lékařské účely, nápoje léčivé, nápoje sladové mléčné pro lékařské účely, odvary pro farmaceutické účely, omrzliny (masti proti -) pro farmaceutické účely, omrzliny (přípravky na -), pastilky pro farmaceutické účely, pektin pro farmaceutické účely, pokožka (farmaceutické přípravky pro péči o -), popálení (přípravky pro ošetření -), posilující přípravky, tonika, potrava pro kojence, potravinové doplňky pro zvířata, potravinové doplňky z droždí, potravinové doplňky z lněného oleje, potravinové doplňky z pšeničných klíčků, pročišťující přípravky, projímadla, propolis pro farmaceutické účely, propolisové potravinové doplňky, proteinové potravinové doplňky, rebarborové kořeny pro farmaceutické účely, ricinový olej pro lékařské účely, sirupy pro farmaceutické účely, sladké dřevo (lékořice) pro farmaceutické účely, sladkosti s léčivými přísadami, soli do minerálních koupelí, soli koupelové (léčivé -), tabletky pro farmaceutické účely, tinktury (farmaceutické přípravky), tinktury pro lékařské účely, výtažky z kopru pro lékařské účely, žvýkačkové gummy, žvýkačky pro lékařské účely; (30) anýz (semena), arašidové cukrovinky, badyán, bonbóny, bylinky zahradní (konzervované -) (koření), cereální tyčinky, cereální tyčinky s vysokým obsahem proteinů, cikorka (čekanka) jako kávová náhražka, cukr, cukrovinky, čaj, čatni (indické směsi), čokoláda, čokoládové nápoje, čokoládové nápoje s mlékem, droždí, fazole (moučka z -), fondány (cukrovinky), hořčice, hořčicová moučka, hřebíček (koření), chaluhy (koření), chalva (cukroví), chléb, chuťové přísady, ječmen (loupáný -), ječmen (mletý -), ječmen (mouka z -), jemné pečivo, kakao, kakaové nápoje, kakaové nápoje s mlékem, kapary, karamely (bonbóny), kari (koření), káva, káva nepražená, kávové náhražky, kávové náhražky rostlinného původu, kávové nápoje, kávové nápoje s mlékem, kávové příchutě, kečup, keksy, koláče s náplní, koření, kreky, kroupy pro lidskou spotřebu, krupice, kuchyňská sůl, kukuřice (mletá -), kukuřice (pražená -), kukuřičná kaše, kukuřičná mouka, kukuřičné vločky, kukuřičný škrob, kukuřičný šrot, kurkuma jako potrava, kypřicí prášek, ledový čaj, lékořice, listové těsto, lněné semeno pro lidskou spotřebu, loupáný ječmen, loupáný oves, lupinky, vločky (obilné), majonéza, makaróny, maltosa (sladový cukr), mandlové cukrovinky, mandlové těsto, marcipán, marinády, marinády (chuťové přísady), máslové, tukové těsto, masové šťávy, med, medovňky, perníky, melasa, melasový sirup, mentolové cukroví, mouka (výrobky z -), mouka kukuřičná, mouka, muesli, muškátové ořechy, nápoje (přísady do -) jiné než esence, nápoje na bázi čaje, nekynutý chléb, nové koření, nudle, občerstvení (na bázi cereálií), občerstvení (na bázi rýže), ocet, omáčka na těstoviny, omáčka sójová ostrá, omáčky (chuťové přísady), omáčky (masové -), oplatky, ořechy muškátové, oves (loupáný -), oves (mletý -), ovesná kaše (mléčná -), ovesná mouka, ovesné vločky, palačinky,

palmový cukr, paprika (koření), pasta (ze sojových bobů) (přísada), pastilky (cukrovinky), pepř, pesto (omáčka), pивní ocet, potraviny (škrobovitě -), potraviny na bázi ovsu, potraviny z mouky, pralinky, prášek do pečiva, propolis, pšeničná mouka (výrazková -), pšeničné klíčky pro lidskou spotřebu, pudinky, quiche (slaný koláč), rajčatová omáčka, ravioli, rohlíky, rostlinné přípravky jako kávové náhražky, rýže, rýžové koláčky, semolina (pšeničná hrubá mouka), sirup melasový, skořice (koření), sladidla (přírodní -), soda na pečení (soda bikarbona pro kuchyňské účely), sójová mouka, strouhanka, suchary, sůl (kuchyňská -), sůl s přídavkem mletých semen celeru, sušenky, sušenky (máslové), suchary, keksy, biskvity, suší, šafrán (koření), škrob jako potrava, škrobové výrobky jako potrava, šlehačka (přípravky na ztužení -), šlehačka (ztužovače -), špagety, šťáva (rajčatová -), tabbouleh (libanonský salát), tabletky (cukrovinky), tacos, tapioka, tapioková mouka jako potrava, těsta, těsto (mandlové -), těsto na koláče, těstoviny, tortily, vanilka (příchut'), včelí mateří kašička, vermicelli (vlasové nudle, svítky), vinný kámen pro kulinářské účely, vločky kukuřičné, výrobky z obilnin, zálivky (na ochucení), zálivky na saláty, zázvor, želé (ovocné) (cukrovinky), žvýkačky; (31) aloe vera rostliny, arašidy čerstvé, bobule jalovce, bobule - čerstvé ovoce, čekanka salátová, čočka (čerstvá), fazole čerstvé, hrách čerstvý, chléb svatojánský (lusky rohovníku), ječmen, kopřivy, kořeny čekankové, kořeny jedlé, kukuřice, mandle (ovoce), olivy čerstvé, ořechy kokosové, oříšky (ovoce), oříšky kolové (plody kolovníku), oříšky lískové, otruby, oves setý, polévkové bylinky čerstvé (jako koření), pšenice, rostlinná semena, rýže neopracovaná, semena rostlin, skořápky kokosového ořechu, třtina cukrová, zelenina čerstvá, zrna obilná v nezpracovaném stavu, zrní (obilniny), žito; (32) aloe vera, nápoje nealkoholické, aperitivy nealkoholické, citronády, hroznový mošt (nekvašený), chmel (výtažky z -) na výrobu piva, jablečný mošt (nealkoholický), mandlové mléko (jako nápoj), minerální vody (nápoje), mixované ovocné nebo zeleninové nápoje, mléko mandlové, (nápoj), mléko arašidové (nápoje nealkoholické), mošty, nápoje (nealkoholické -), nápoje (přípravky na výrobu -), nápoje (syrovátkové -), nápoje iontové, nápoje na bázi medu (nealkoholické), nealkoholické šťávy (nápoje z -), nektar (ovocný -) (nealkoholický), orgeada (nealkoholický nápoj), ovocné šťávy, ovocné šťávy

(nealkoholické nápoje z -), ovocné výtažky (nealkoholické -), rajčatová šťáva (nápoj), sarsaparilový nápoj nealkoholický, sirupy na výrobu nápojů, sladové nápoje, stolové vody, syrovátkové nápoje, šerbety (nápoje), vody (nápoje), vody (stolní -) zázvorové pivo, zeleninové šťávy (nápoje).

(590) Barevná

(730) **Mediate s.r.o.**, Dolní Libchavy 325, Libchavy, 51616, CZ

(210) **O-518000**

(220) 19.11.2014

(320) 19.11.2014

(511) 39

(540)



(510) (39) skladování, zprostředkování dopravy (zasílatelství), přeprava nákladu, logistika v dopravě.

(590) Barevná

(730) **ATL Europe, s.r.o.**, Hořická 283/22, Hradec Králové, 50002, CZ

### Zamítnuté a částečně zamítnuté přihlášky ochranných známek po zveřejnění

Zjistí-li Úřad v průběhu řízení o námitkách, že přihlašovaná ochranná známka nesplňuje podmínky pro zápis, přihlášku zamítne. Zjistí-li, že přihlašovaná ochranná známka nesplňuje podmínky pro zápis jen pro některé výrobky nebo služby, přihlášku zamítne v rozsahu výrobků nebo služeb, pro které přihláška nesplňuje podmínky zápisu. S ohledem na tuto skutečnost, obsahuje tato kapitola údaje o rozhodnutích o zamítnutí přihlášky ochranné známky v celém nebo částečném rozsahu na základě ustanovení § 26 zákona č. 441/2003 Sb.

Údaje o výsledku rozhodnutí (zamítnutí přihlášky, částečné zamítnutí přihlášky) jsou uvedeny za datem právní moci rozhodnutí pod INID kódem (583) s názvem "Datum právní moci rozhodnutí/výsledek rozhodnutí".

(210) **O-489843**  
(540)



(210) **O-500909**  
(540)

**FLEBODIOS**

(583) 19.11.2014/NABYTÍ P.M. - ČÁSTEČNÉ ZAMÍTNUTÍ PŘIHL. PO ZVEŘ.

---

(583) 27.11.2014/NABYTÍ P.M. - ZAMÍTNUTÍ PŘIHLÁŠKY PO ZVEŘEJNĚNÍ

---

### Zamítnuté námítky týkající se ochranných známek

V průběhu řízení o námítkách může být Úřadem zjištěno, že přihlašovaná ochranná známka, která byla zveřejněna ve Věstníku, nezasahuje do zákonem chráněných starších práv třetích osob, tzv. namítajících, uvedených v ustanovení § 7 zákona č. 441/2003 Sb., a proto Úřad námítky zamítne. Údaje o rozhodnutích o zamítnutí námítek na základě ustanovení § 26 zákona č. 441/2003 Sb. jsou obsaženy v této kapitole.

(210) **O-494777**  
(540)



(583) 28.11.2014

---

(210) **O-498336**  
(540)



(583) 25.11.2014

---



### Přehled zápisů ochranných známek bez změny ve vztahu ke zveřejněným přihláškám

Kapitola obsahuje údaje o ochranných známkách zapsaných na základě ustanovení § 28 odst. 1 zákona č. 441/2003 Sb., u kterých nedošlo ke změně údajů oproti zveřejněné přihlášce ochranné známky.

Číselný přehled											
342163	342165	342168	342169	342170	342171	342172	342173	342174	342175	342176	342177
342178	342179	342180	342181	342182	342183	342184	342185	342186	342187	342188	342189
342190	342191	342192	342193	342194	342195	342196	342197	342198	342199	342200	342201
342202	342203	342204	342205	342206	342207	342208	342209	342210	342211	342212	342213
342214	342215	342216	342217	342218	342219	342220	342221	342222	342223	342224	342225
342226	342227	342228	342229	342230	342231	342232	342233	342234	342235	342236	342237
342238	342239	342240	342241	342242	342243	342244	342245	342246	342247	342248	342249
342250	342251	342252	342253	342254	342255	342256	342257	342258	342259	342260	342261
342262	342263	342264	342265	342266	342267	342268	342269	342270	342271	342272	342273
342274	342275	342276	342277	342278	342279	342280	342281	342282	342283	342284	342285
342286	342287	342288	342289	342290	342291	342292	342293	342294	342295	342296	342297
342298	342299	342300	342301	342302	342303	342304	342305	342306	342307	342308	342309
342310	342311	342312	342313	342314	342315	342316	342317	342318	342319	342320	342321
342322	342323	342324	342325	342326							

### Zápisy ochranných známek bez změny ve vztahu ke zveřejněným přihláškám

(111) **342163**  
(220) 20.04.2012  
(320) 20.04.2012  
(442) 20.08.2014  
(151) 26.11.2014  
(730) **Góralczyk Zbyněk**, Dolany 159, Kralupy nad Vltavou, 27801, CZ  
(210) O-494608

---

(111) **342165**  
(220) 22.08.2012  
(320) 22.08.2012  
(442) 20.08.2014  
(151) 26.11.2014  
(730) **Homola Ondřej Ing.**, Huslenky 718, Huslenky, 75602, CZ  
(210) O-497654

---

(111) **342168**  
(220) 05.02.2013  
(320) 05.02.2013  
(442) 20.08.2014  
(151) 26.11.2014  
(730) **GTS Czech s.r.o.**, Přemyslovská 2845/43, Praha 3, 13000, CZ  
(210) O-501632

---

(111) **342169**  
(220) 18.03.2013  
(320) 18.03.2013  
(442) 20.08.2014  
(151) 26.11.2014  
(730) **Kostecké uzeniny a.s.**, Kostelec 60, Kostelec, 58861, CZ  
(210) O-502733

---

(111) **342170**  
(220) 22.04.2013  
(320) 22.04.2013  
(442) 24.07.2013  
(151) 26.11.2014  
(730) **MMAA-Česká asociace smíšených bojových umění**, V pláni 58/32, Praha 4, 14200, CZ  
(210) O-503773

---

(111) **342171**  
(220) 09.08.2013  
(320) 09.08.2013  
(442) 20.08.2014  
(151) 26.11.2014  
(730) **Pražská informační služba**, Arbesovo náměstí 4, Praha 5, 15000, CZ  
(210) O-506663

---

(111) **342172**  
(220) 28.08.2013  
(320) 28.08.2013  
(442) 20.08.2014  
(151) 26.11.2014  
(730) **Nápravník Kamil**, Větrná 265, Předboj, 25072, CZ  
(210) O-507137

---

(111) **342173**  
(220) 11.09.2013  
(320) 11.09.2013  
(442) 20.08.2014  
(151) 26.11.2014  
(730) **ZEBRAFAST a.s.**, Zlatnická 1582/10, Praha 1, 11000, CZ  
(210) O-507498

---

(111) **342174**  
(220) 18.09.2013  
(320) 18.09.2013  
(442) 20.08.2014  
(151) 26.11.2014  
(730) **Asociace dodavatelů montovaných rodinných domů**, Bauerova 491/10, Brno, 60300, CZ  
(210) O-507627

---

(111) **342175**  
(220) 03.10.2013  
(320) 03.10.2013  
(442) 20.08.2014  
(151) 26.11.2014  
(730) **LITEN s.r.o.**, Rosická 358, Tetčice, 66417, CZ  
(210) O-508053

---

(111) **342176**  
(220) 08.10.2013  
(320) 08.10.2013  
(442) 20.08.2014  
(151) 26.11.2014  
(730) **Občanské sdružení Náruč**, nám. Krále Jiřího z Poděbrad 3, Řevnice, 25230, CZ  
(210) O-508147

---

(111) **342177**  
(220) 14.10.2013  
(320) 14.10.2013  
(442) 20.08.2014  
(151) 26.11.2014  
(730) **CertiCon a.s.**, Václavská 12/316, Praha 2, 12000, CZ  
(210) O-508279

---

(111) **342178**  
(220) 23.10.2013  
(320) 23.10.2013  
(442) 20.08.2014  
(151) 26.11.2014  
(730) **JT International S.A.**, 1, rue de la Gabelle, 1211 Geneva 26, CH  
(210) O-508557  
(590) Barevná

---

(111) **342179**  
(220) 23.10.2013  
(320) 23.10.2013  
(442) 20.08.2014  
(151) 26.11.2014  
(730) **Erawan s.r.o.**, Vinohradská 192, Praha 3, 13000, CZ  
(210) O-508559

---

(111) **342180**  
(220) 24.10.2013  
(320) 24.10.2013  
(442) 20.08.2014  
(151) 26.11.2014  
(730) **Barrandov Televizní Studio a.s.**, Kříženeckého nám. 322, Praha 5, 15200, CZ  
(210) O-508585

---

(111) **342181**  
(220) 30.10.2013  
(320) 30.10.2013  
(442) 20.08.2014

(151) 26.11.2014  
(730) **Bašta Vladimír**, Kremličkova 987/4, Praha 4, 14000, CZ  
(210) O-508707

(730) **Galerie Teplice s.r.o.**, Washingtonova 1624/5, Praha 1, 11000, CZ  
(210) O-509560  
(590) Barevná

(111) **342182**  
(220) 31.10.2013  
(320) 31.10.2013  
(442) 20.08.2014  
(151) 26.11.2014  
(730) **ROMMAR s.r.o.**, Na Břehu 766/27, Praha 9, 19000, CZ  
(210) O-508742

(111) **342190**  
(220) 29.11.2013  
(320) 29.11.2013  
(442) 20.08.2014  
(151) 26.11.2014  
(730) **Kaán Darius**, Žižkova tř. 12, České Budějovice 1, 37001, CZ  
(210) O-509577

(111) **342183**  
(220) 08.11.2013  
(320) 08.11.2013  
(442) 20.08.2014  
(151) 26.11.2014  
(730) **Levec David**, Nušlova 2270/5, Praha 5, 15800, CZ  
(210) O-509045  
(590) Barevná

(111) **342191**  
(220) 29.11.2013  
(320) 29.11.2013  
(442) 20.08.2014  
(151) 26.11.2014  
(730) **EKOFEŠT**, Teronská 656/45, Praha 6, 16000, CZ  
(210) O-509584

(111) **342184**  
(220) 11.11.2013  
(320) 11.11.2013  
(442) 20.08.2014  
(151) 26.11.2014  
(730) **Rewise s.r.o.**, Nušlova 2281/27, Praha 5, 15800, CZ  
(210) O-509087

(111) **342192**  
(220) 05.12.2013  
(320) 05.12.2013  
(442) 20.08.2014  
(151) 26.11.2014  
(730) **Česká televize**, Kavčí Hory 1, Praha 4 - Kavčí Hory, 14070, CZ  
(210) O-509734

(111) **342185**  
(220) 25.11.2013  
(320) 25.11.2013  
(442) 20.08.2014  
(151) 26.11.2014  
(730) **UTS Prague s.r.o.**, Křenova 9/439, Praha 6, 16200, CZ  
(210) O-509472

(111) **342193**  
(220) 05.12.2013  
(320) 05.12.2013  
(442) 20.08.2014  
(151) 26.11.2014  
(730) **Česká televize**, Kavčí Hory 1, Praha 4 - Kavčí Hory, 14070, CZ  
(210) O-509735

(111) **342186**  
(220) 26.11.2013  
(320) 26.11.2013  
(442) 20.08.2014  
(151) 26.11.2014  
(730) **Balšínek Dalibor**, Nad Závěrkou 7, Praha 6 - Břevnov, 16900, CZ  
(210) O-509492

(111) **342194**  
(220) 05.12.2013  
(320) 05.12.2013  
(442) 20.08.2014  
(151) 26.11.2014  
(730) **Pavlova Elena**, Studentská 801, Poděbrady, 29001, CZ  
(210) O-509742

(111) **342187**  
(220) 26.11.2013  
(320) 26.11.2013  
(442) 20.08.2014  
(151) 26.11.2014  
(730) **Balšínek Dalibor**, Nad Závěrkou 7, Praha 6 - Břevnov, 16900, CZ  
(210) O-509493

(111) **342195**  
(220) 16.12.2013  
(320) 16.12.2013  
(442) 20.08.2014  
(151) 26.11.2014  
(730) **MF MEDICAL & DIGITAL MEDIA s.r.o.**, Mezi Vodami 1952/9, Praha 4 - Modřany, 14300, CZ  
(210) O-510017  
(590) Barevná

(111) **342188**  
(220) 26.11.2013  
(320) 26.11.2013  
(442) 20.08.2014  
(151) 26.11.2014  
(730) **Balšínek Dalibor**, Nad Závěrkou 7, Praha 6 - Břevnov, 16900, CZ  
(210) O-509494

(111) **342196**  
(220) 16.12.2013  
(320) 16.12.2013  
(442) 20.08.2014  
(151) 26.11.2014  
(730) **MF MEDICAL & DIGITAL MEDIA s.r.o.**, Mezi Vodami 1952/9, Praha 4 - Modřany, 14300, CZ  
(210) O-510018  
(590) Barevná

(111) **342189**  
(220) 28.11.2013  
(320) 28.11.2013  
(442) 20.08.2014  
(151) 26.11.2014

(111) **342197**  
(220) 17.12.2013

(320) 17.12.2013  
(442) 20.08.2014  
(151) 26.11.2014  
(730) **CHOCOLAND a.s.**, Ovčárecká 305, Kolín, 28002, CZ  
(210) O-510051

(111) **342198**  
(220) 18.12.2013  
(320) 18.12.2013  
(442) 20.08.2014  
(151) 26.11.2014  
(730) **Crhák Ivo**, Borodinova 3, Brno, 62300, CZ  
(210) O-510097

(111) **342199**  
(220) 18.12.2013  
(320) 18.12.2013  
(442) 20.08.2014  
(151) 26.11.2014  
(730) **Bamboo Group International s.r.o.**, Újezd 3/599, Praha 5 - Malá Strana, 15000, CZ  
(210) O-510118

(111) **342200**  
(220) 27.12.2013  
(320) 27.12.2013  
(442) 20.08.2014  
(151) 26.11.2014  
(730) **Smart Fun s.r.o.**, Dvoreckého náměstí 406/5, Praha 4, 14700, CZ  
(210) O-510281

(111) **342201**  
(220) 27.12.2013  
(320) 27.12.2013  
(442) 20.08.2014  
(151) 26.11.2014  
(730) **Smart Fun s.r.o.**, Dvoreckého náměstí 406/5, Praha 4, 14700, CZ  
(210) O-510282

(111) **342202**  
(220) 31.12.2013  
(320) 31.12.2013  
(442) 20.08.2014  
(151) 26.11.2014  
(730) **Cihlář Kamil**, Petrovice-Závada 166, Petrovice, 73572, CZ  
(210) O-510316

(111) **342203**  
(220) 03.01.2014  
(320) 03.01.2014  
(442) 20.08.2014  
(151) 26.11.2014  
(730) **AGPI, a.s.**, Vrcovice 64, Písek, 39701, CZ  
(210) O-510332

(111) **342204**  
(220) 06.01.2014  
(320) 06.01.2014  
(442) 20.08.2014  
(151) 26.11.2014  
(730) **Marešová Lucie Bc.**, Jiřího Franka 1741, Benešov, 25601, CZ  
(210) O-510367

(111) **342205**  
(220) 06.01.2014  
(320) 06.01.2014

(442) 20.08.2014  
(151) 26.11.2014  
(730) **PRAHAČEL Company s.r.o.**, Legerova 616/78, Praha 2, 12000, CZ  
(210) O-510368

(111) **342206**  
(220) 06.01.2014  
(320) 06.01.2014  
(442) 20.08.2014  
(151) 26.11.2014  
(730) **Agentura 44, s.r.o.**, Karlova 186, Praha 1 - Staré Město, 11000, CZ  
(210) O-510370

(111) **342207**  
(220) 13.01.2014  
(320) 13.01.2014  
(442) 20.08.2014  
(151) 26.11.2014  
(730) **NERO PRODUCTION, s.r.o.**, Malátova 633/12, Praha 5, 15000, CZ  
(210) O-510537

(111) **342208**  
(220) 14.01.2014  
(320) 14.01.2014  
(442) 20.08.2014  
(151) 26.11.2014  
(730) **Havas Worldwide Prague a.s.**, Letenské sady 1500 (EXPO 58), Praha 7, 17000, CZ  
(210) O-510577

(111) **342209**  
(220) 16.01.2014  
(320) 16.01.2014  
(442) 20.08.2014  
(151) 26.11.2014  
(730) **RAINER CZ, s.r.o.**, Osvoboditelů 523, Zlín, 76001, CZ  
(210) O-510619

(111) **342210**  
(220) 20.01.2014  
(320) 20.01.2014  
(442) 20.08.2014  
(151) 26.11.2014  
(730) **UNIS, a.s.**, Jundrovská 33, Brno - Komín, 62400, CZ  
(210) O-510704

(111) **342211**  
(220) 21.01.2014  
(320) 21.01.2014  
(442) 20.08.2014  
(151) 26.11.2014  
(730) **Hlinka Jiří**, Výškovická 565/168, Ostrava Jih, Výškovice, 70030, CZ  
**Hlinková Anna Mgr.**, Výškovická 565/168, Ostrava Jih, Výškovice, 70030, CZ  
(210) O-510744

(111) **342212**  
(220) 23.01.2014  
(320) 23.01.2014  
(442) 20.08.2014  
(151) 26.11.2014  
(730) **TCM Herbs s.r.o.**, U Černé věže 315/6, České Budějovice, 37001, CZ  
(210) O-510827

(111) **342213**  
(220) 05.02.2014

(320) 05.02.2014  
(442) 20.08.2014  
(151) 26.11.2014  
(730) **Pechar s.r.o.**, Na přesypu 6292/6, Praha 8, 18200, CZ  
(210) O-511114

(111) **342214**  
(220) 07.02.2014  
(320) 07.02.2014  
(442) 20.08.2014  
(151) 26.11.2014  
(730) **INTERIER STONE s.r.o.**, Popovice 19, Kunovice, 68604, CZ  
(210) O-511149  
(590) Barevná

(111) **342215**  
(220) 11.02.2014  
(320) 11.02.2014  
(442) 20.08.2014  
(151) 26.11.2014  
(730) **Mikulášovický kovoprůmysl s.r.o.**, Mikulášovice 741, Mikulášovice, 40779, CZ  
(210) O-511247

(111) **342216**  
(220) 12.02.2014  
(320) 12.02.2014  
(442) 20.08.2014  
(151) 26.11.2014  
(730) **Alba In Florence s.r.o.**, Křižíkova 489/66, Praha 8 - Karlín, 18600, CZ  
(210) O-511290

(111) **342217**  
(220) 12.02.2014  
(320) 12.02.2014  
(442) 20.08.2014  
(151) 26.11.2014  
(730) **Alba In Florence s.r.o.**, Křižíkova 489/66, Praha 8 - Karlín, 18600, CZ  
(210) O-511291

(111) **342218**  
(220) 12.02.2014  
(320) 12.02.2014  
(442) 20.08.2014  
(151) 26.11.2014  
(730) **FACE IN s.r.o.**, Na Návsi 525/6, Praha 10, 10900, CZ  
(210) O-511304  
(590) Barevná

(111) **342219**  
(220) 13.02.2014  
(320) 13.02.2014  
(442) 20.08.2014  
(151) 26.11.2014  
(730) **Vokurka Svatopluk**, Mokré - jih 552, České Budějovice, 37001, CZ  
(210) O-511316

(111) **342220**  
(220) 14.02.2014  
(320) 14.02.2014  
(442) 20.08.2014  
(151) 26.11.2014  
(730) **Sládek Luděk**, Seifertova 787/20, Praha 3, 13000, CZ  
(210) O-511366  
(590) Barevná

(111) **342221**  
(220) 17.02.2014  
(320) 17.02.2014  
(442) 20.08.2014  
(151) 26.11.2014  
(730) **UNILEVER ČR, spol. s r.o.**, Rohanské nábřeží 670/17, Praha 8 - Karlín, 18600, CZ  
(210) O-511434

(111) **342222**  
(220) 19.02.2014  
(320) 19.02.2014  
(442) 20.08.2014  
(151) 26.11.2014  
(730) **Clear World s.r.o.**, Návés Svobody 39/39, Olomouc - Holice, 77900, CZ  
(210) O-511469  
(590) Barevná

(111) **342223**  
(220) 19.02.2014  
(320) 19.02.2014  
(442) 20.08.2014  
(151) 26.11.2014  
(730) **Československá obchodní banka a.s.**, Radlická 333/150, Praha 5, 15157, CZ  
(210) O-511479

(111) **342224**  
(220) 21.02.2014  
(320) 21.02.2014  
(442) 20.08.2014  
(151) 26.11.2014  
(730) **Gretschmer Martin**, Zemědělská 26, Brno, 61300, CZ  
(210) O-511519

(111) **342225**  
(220) 25.02.2014  
(320) 25.02.2014  
(442) 20.08.2014  
(151) 26.11.2014  
(730) **SECALO a.s.**, Martinovská 3168/48, Ostrava - Martinov, 72300, CZ  
(210) O-511637  
(590) Barevná

(111) **342226**  
(220) 26.02.2014  
(320) 26.02.2014  
(442) 20.08.2014  
(151) 26.11.2014  
(730) **NAFIGATE Corporation, a.s.**, Pod pekárkami 245/10, Praha 9 - Vysočany, 66453, CZ  
(210) O-511638

(111) **342227**  
(220) 27.02.2014  
(320) 27.02.2014  
(442) 20.08.2014  
(151) 26.11.2014  
(730) **Pražské vodovody a kanalizace, a.s.**, Pařížská 11, Praha 1 - Josefov, 11000, CZ  
(210) O-511673

(111) **342228**  
(220) 27.02.2014  
(320) 27.02.2014  
(442) 20.08.2014  
(151) 26.11.2014

(730) **Pražské vodovody a kanalizace, a.s.**, Pařížská 11, Praha 1 - Josefov,  
11000, CZ  
(210) O-511674  
(590) Barevná

(111) **342229**  
(220) 27.02.2014  
(320) 27.02.2014  
(442) 20.08.2014  
(151) 26.11.2014  
(730) **Pražské vodovody a kanalizace a.s.**, Pařížská 11, Praha 1 - Staré Město,  
11000, CZ  
(210) O-511675  
(590) Barevná

(111) **342230**  
(220) 28.02.2014  
(320) 28.02.2014  
(442) 20.08.2014  
(151) 26.11.2014  
(730) **Havel, Holásek & Partners s.r.o., advokátní kancelář**, Na Florenci  
2116/15, Praha 1, 11000, CZ  
(210) O-511715

(111) **342231**  
(220) 28.02.2014  
(320) 28.02.2014  
(442) 20.08.2014  
(151) 26.11.2014  
(730) **ANDREA SHOP, s.r.o.**, Galantská cesta 5855/22, Dunajská Streda, SK  
(210) O-511732  
(590) Barevná

(111) **342232**  
(220) 28.02.2014  
(320) 28.02.2014  
(442) 20.08.2014  
(151) 26.11.2014  
(730) **ANDREA SHOP, s.r.o.**, Galantská cesta 5855/22, Dunajská Streda, SK  
(210) O-511733  
(590) Barevná

(111) **342233**  
(220) 28.02.2014  
(320) 28.02.2014  
(442) 20.08.2014  
(151) 26.11.2014  
(730) **ANDREA SHOP, s.r.o.**, Galantská cesta 5855/22, Dunajská Streda, SK  
(210) O-511735  
(590) Barevná

(111) **342234**  
(220) 03.03.2014  
(320) 03.03.2014  
(442) 20.08.2014  
(151) 26.11.2014  
(730) **Mareš René**, Na Rozmezi 283, Loučeň, 28937, CZ  
(210) O-511743  
(590) Barevná

(111) **342235**  
(220) 03.03.2014  
(320) 03.03.2014  
(442) 20.08.2014  
(151) 26.11.2014  
(730) **Ladislav Kubeš Kubešovo hudební vydavatelství**, Šubertova 4/1353,  
Praha 2 - Vinohrady, 12000, CZ  
(210) O-511744

(111) **342236**  
(220) 03.03.2014  
(320) 03.03.2014  
(442) 20.08.2014  
(151) 26.11.2014  
(730) **Ladislav Kubeš Kubešovo hudební vydavatelství**, Šubertova 4/1353,  
Praha 2 - Vinohrady, 12000, CZ  
(210) O-511745

(111) **342237**  
(220) 04.03.2014  
(320) 04.03.2014  
(442) 20.08.2014  
(151) 26.11.2014  
(730) **FinanciRadce.cz, s.r.o.**, U Půjčovny 952/2, Praha 1, 11000, CZ  
(210) O-511802

(111) **342238**  
(220) 05.03.2014  
(320) 05.03.2014  
(442) 20.08.2014  
(151) 26.11.2014  
(730) **Nodus Technologies s.r.o.**, Kubelíkova 1224/42, Praha 3 - Žižkov, 13000,  
CZ  
(210) O-511827

(111) **342239**  
(220) 05.03.2014  
(320) 05.03.2014  
(442) 20.08.2014  
(151) 26.11.2014  
(730) **Nodus Technologies s.r.o.**, Kubelíkova 1224/42, Praha 3 - Žižkov, 13000,  
CZ  
(210) O-511828

(111) **342240**  
(220) 05.03.2014  
(320) 05.03.2014  
(442) 20.08.2014  
(151) 26.11.2014  
(730) **Schön Stanislav**, Na Zlaté stoce 192/44, České Budějovice, 37005, CZ  
(210) O-511830  
(590) Barevná

(111) **342241**  
(220) 05.03.2014  
(320) 05.03.2014  
(442) 20.08.2014  
(151) 26.11.2014  
(730) **Tae AgriCo s.r.o.**, Santražiny 575, Zlín, 76001, CZ  
(210) O-511838

(111) **342242**  
(220) 05.03.2014  
(320) 05.03.2014  
(442) 20.08.2014  
(151) 26.11.2014  
(730) **Goldman water s.r.o.**, Oborská 1251, Praha 9 - Kyje, 19800, CZ  
(210) O-511839  
(590) Barevná

(111) **342243**  
(220) 06.03.2014  
(320) 06.03.2014  
(442) 20.08.2014

(151) 26.11.2014  
(730) **VALENTINA BORIK s.r.o.**, Korunní 929/26, Praha 2, 12000, CZ  
(210) O-511859

---

(111) **342244**  
(220) 06.03.2014  
(320) 06.03.2014  
(442) 20.08.2014  
(151) 26.11.2014  
(730) **VALENTINA BORIK s.r.o.**, Korunní 929/26, Praha 2, 12000, CZ  
(210) O-511860

---

(111) **342245**  
(220) 06.03.2014  
(320) 06.03.2014  
(442) 20.08.2014  
(151) 26.11.2014  
(730) **VALENTINA BORIK s.r.o.**, Korunní 929/26, Praha 2, 12000, CZ  
(210) O-511861

---

(111) **342246**  
(220) 06.03.2014  
(320) 06.03.2014  
(442) 20.08.2014  
(151) 26.11.2014  
(730) **Kudrnová Adéla**, Šumberova 358/42, Praha 6 - Velešlavín, 16200, CZ  
**Hlaváčová Lenka Ing. arch.**, Zd. Nejedlého 956, Turnov, 51101, CZ  
(210) O-511886

---

(111) **342247**  
(220) 10.03.2014  
(320) 10.03.2014  
(442) 20.08.2014  
(151) 26.11.2014  
(730) **ANTECOM s.r.o.**, Blatenská 2166/7, Praha 4 - Chodov, 14800, CZ  
(210) O-511960

---

(111) **342248**  
(220) 21.03.2014  
(320) 21.03.2014  
(442) 20.08.2014  
(151) 26.11.2014  
(730) **Kopecská Lucie Mgr.**, Nádražní 542/148, Ostrava - Moravská Ostrava, 70200, CZ  
(210) O-512272

---

(111) **342249**  
(220) 21.03.2014  
(320) 21.03.2014  
(442) 20.08.2014  
(151) 26.11.2014  
(730) **BLANÁŘ NÁBYTEK a.s.**, Brumovice 410, Brumovice, 69111, CZ  
(210) O-512294

---

(111) **342250**  
(220) 21.03.2014  
(320) 21.03.2014  
(442) 20.08.2014  
(151) 26.11.2014  
(730) **BLANÁŘ NÁBYTEK a.s.**, Brumovice 410, Brumovice, 69111, CZ  
(210) O-512295

---

(111) **342251**  
(220) 21.03.2014  
(320) 21.03.2014  
(442) 20.08.2014

(151) 26.11.2014  
(730) **Národní Realitní Holding a.s.**, Svornosti 985/8, Praha 5, 15000, CZ  
(210) O-512302

---

(111) **342252**  
(220) 24.03.2014  
(320) 24.03.2014  
(442) 20.08.2014  
(151) 26.11.2014  
(730) **Gudas Radko**, Lísek 189, Hudlice, 26703, CZ  
(210) O-512345

---

(111) **342253**  
(220) 24.03.2014  
(320) 24.03.2014  
(442) 20.08.2014  
(151) 26.11.2014  
(730) **Gudas Radko**, Lísek 189, Hudlice, 26703, CZ  
(210) O-512346

---

(111) **342254**  
(220) 24.03.2014  
(320) 24.03.2014  
(442) 20.08.2014  
(151) 26.11.2014  
(730) **Gudas Radko**, Lísek 189, Hudlice, 26703, CZ  
(210) O-512347

---

(111) **342255**  
(220) 25.03.2014  
(320) 25.03.2014  
(442) 20.08.2014  
(151) 26.11.2014  
(730) **SPARK Rock s.r.o.**, Vršovická 919/16, Praha 10 - Vršovice, 10100, CZ  
(210) O-512373

---

(111) **342256**  
(220) 01.04.2014  
(320) 01.04.2014  
(442) 20.08.2014  
(151) 26.11.2014  
(730) **Photon SPV 5 s.r.o.**, Uruguayská 380/17, Praha 2, 12000, CZ  
(210) O-512545

---

(111) **342257**  
(220) 04.04.2014  
(320) 04.04.2014  
(442) 20.08.2014  
(151) 26.11.2014  
(730) **Unicorn a.s.**, V Kapslovně 2767/2, Praha 3, 13000, CZ  
(210) O-512648

---

(111) **342258**  
(220) 07.04.2014  
(320) 07.04.2014  
(442) 20.08.2014  
(151) 26.11.2014  
(730) **Mlékárna Hlinsko, a.s.**, Kouty 53, Hlinsko, 53901, CZ  
(210) O-512661  
(590) Barevná

---

(111) **342259**  
(220) 04.04.2014  
(320) 04.04.2014  
(442) 20.08.2014  
(151) 26.11.2014

(730) **Šrámek Jiří Ing.**, Edisonova 765/68, Ostrava- Hrabůvka, 70030, CZ  
(210) O-512662  
(590) Barevná

---

(111) **342260**  
(220) 07.04.2014  
(320) 07.04.2014  
(442) 20.08.2014  
(151) 26.11.2014  
(730) **STAV SERVIS PRAHA a.s.**, Manželů Dostálových 1436, Praha 9 -  
Kyje, 19800, CZ  
(210) O-512666

---

(111) **342261**  
(220) 07.04.2014  
(320) 07.04.2014  
(442) 20.08.2014  
(151) 26.11.2014  
(730) **GALOA s.r.o.**, Roháčova 145/14, Praha 3, 13000, CZ  
(210) O-512667

---

(111) **342262**  
(220) 07.04.2014  
(320) 07.04.2014  
(442) 20.08.2014  
(151) 26.11.2014  
(730) **ATRIUM, s.r.o.**, Strakonická 1056, Horažďovice, 34101, CZ  
(210) O-512690

---

(111) **342263**  
(220) 07.04.2014  
(320) 07.04.2014  
(442) 20.08.2014  
(151) 26.11.2014  
(730) **ATRIUM, s.r.o.**, Strakonická 1056, Horažďovice, 34101, CZ  
(210) O-512691  
(590) Barevná

---

(111) **342264**  
(220) 14.04.2014  
(320) 14.04.2014  
(442) 20.08.2014  
(151) 26.11.2014  
(730) **Insight magazines s.r.o.**, Michalská 431/5, Praha 1, 11000, CZ  
(210) O-512838  
(590) Barevná

---

(111) **342265**  
(220) 14.04.2014  
(320) 14.04.2014  
(442) 20.08.2014  
(151) 26.11.2014  
(730) **Insight magazines s.r.o.**, Michalská 431/5, Praha 1, 11000, CZ  
(210) O-512839  
(590) Barevná

---

(111) **342266**  
(220) 14.04.2014  
(320) 14.04.2014  
(442) 20.08.2014  
(151) 26.11.2014  
(730) **Al-Namura, spol. s r.o.**, Lysolajské údolí 107/25, Praha 6, 16500, CZ  
(210) O-512844

---

(111) **342267**  
(220) 15.04.2014

(320) 15.04.2014  
(442) 20.08.2014  
(151) 26.11.2014  
(730) **Insidea s.r.o.**, Korunní 1149/80, Praha 10 - Vinohrady, 10100, CZ  
(210) O-512891

---

(111) **342268**  
(220) 15.04.2014  
(320) 15.04.2014  
(442) 20.08.2014  
(151) 26.11.2014  
(730) **CONTINENTALWASH s.r.o.**, Slavnickova 2357/9, Praha 6, 16900, CZ  
(210) O-512917

---

(111) **342269**  
(220) 15.04.2014  
(320) 15.04.2014  
(442) 20.08.2014  
(151) 26.11.2014  
(730) **CONTINENTALWASH s.r.o.**, Slavnickova 2357/9, Praha 6, 16900, CZ  
(210) O-512918

---

(111) **342270**  
(220) 22.04.2014  
(320) 22.04.2014  
(442) 20.08.2014  
(151) 26.11.2014  
(730) **Soukup Ondřej**, Pöslova 1409/3, Praha 10, 10600, CZ  
(210) O-513037

---

(111) **342271**  
(220) 23.04.2014  
(320) 23.04.2014  
(442) 20.08.2014  
(151) 26.11.2014  
(730) **Smišek Richard MUDr.**, Nad Rokoskou 1343/12, Praha 8, 18200, CZ  
(210) O-513061

---

(111) **342272**  
(220) 24.04.2014  
(320) 24.04.2014  
(442) 20.08.2014  
(151) 26.11.2014  
(730) **Souček Martin PhDr. Ing.**, Nezabudická, Řevnice, 25230, CZ  
(210) O-513121  
(590) Barevná

---

(111) **342273**  
(220) 24.04.2014  
(320) 24.04.2014  
(442) 20.08.2014  
(151) 26.11.2014  
(730) **Souček Martin PhDr. Ing.**, Nezabudická, Řevnice, 25230, CZ  
(210) O-513122  
(590) Barevná

---

(111) **342274**  
(220) 24.04.2014  
(320) 24.04.2014  
(442) 20.08.2014  
(151) 26.11.2014  
(730) **Souček Martin PhDr. Ing.**, Nezabudická, Řevnice, 25230, CZ  
(210) O-513123

---

(111) **342275**  
(220) 24.04.2014



(320) 24.04.2014  
(442) 20.08.2014  
(151) 26.11.2014  
(730) **Souček Martin PhDr. Ing.**, Nezabudická, Řevnice, 25230, CZ  
(210) O-513124

(111) **342276**  
(220) 28.04.2014  
(320) 28.04.2014  
(442) 20.08.2014  
(151) 26.11.2014  
(730) **Unicorn a.s.**, V Kapslovně 2767/2, Praha 3, 13000, CZ  
(210) O-513209

(111) **342277**  
(220) 05.05.2014  
(320) 05.05.2014  
(442) 20.08.2014  
(151) 26.11.2014  
(730) **RockWine s.r.o.**, Viniční 171, Brno, 61500, CZ  
(210) O-513342

(111) **342278**  
(220) 05.05.2014  
(320) 05.05.2014  
(442) 20.08.2014  
(151) 26.11.2014  
(730) **KM Licensing S.A.R.L.**, 64, rue Principale, L-5367 Schuttrange, LU  
(210) O-513347  
(590) Barevná

(111) **342279**  
(220) 05.05.2014  
(320) 05.05.2014  
(442) 20.08.2014  
(151) 26.11.2014  
(730) **KRKA, tovarna zdravil, d.d.**, Šmarješka cesta 6, SI-8501 Novo mesto, SI  
(210) O-513354

(111) **342280**  
(220) 05.05.2014  
(320) 05.05.2014  
(442) 20.08.2014  
(151) 26.11.2014  
(730) **American-Cigarette Company (Overseas) Limited**, Zaehlerweg 4, Zug 6300, CH  
(210) O-513355

(111) **342281**  
(220) 05.05.2014  
(320) 05.05.2014  
(442) 20.08.2014  
(151) 26.11.2014  
(730) **INSTITUT BYTOVÉHO DESIGNU s.r.o.**, Přístavní 1423/33, Praha 7 - Holešovice, 17000, CZ  
(210) O-513360

(111) **342282**  
(220) 06.05.2014  
(320) 06.05.2014  
(442) 20.08.2014  
(151) 26.11.2014  
(730) **GHC GENETICS, s.r.o.**, Krakovská 581/8, Praha 1 - Nové Město, 11000, CZ  
(210) O-513364

(111) **342283**  
(220) 06.05.2014  
(320) 06.05.2014  
(442) 20.08.2014  
(151) 26.11.2014  
(730) **LNT, s.r.o.**, Horšovská 1051/17, Praha 5 - Řeporyje, 15500, CZ  
(210) O-513369  
(590) Barevná

(111) **342284**  
(220) 06.05.2014  
(320) 06.05.2014  
(442) 20.08.2014  
(151) 26.11.2014  
(730) **EXPOTRADING s.r.o.**, Bruselská 266/14, Praha 2 - Vinohrady, 12000, CZ  
(210) O-513372  
(590) Barevná

(111) **342285**  
(220) 06.05.2014  
(320) 06.05.2014  
(442) 20.08.2014  
(151) 26.11.2014  
(730) **MOCCA, spol. s r.o.**, Ruprechtická 848, Liberec, 46001, CZ  
(210) O-513378

(111) **342286**  
(220) 16.05.2014  
(320) 16.05.2014  
(442) 20.08.2014  
(151) 26.11.2014  
(730) **Filippov Alexandr**, Jetřichovická 776/5, Praha-9, 19000, CZ  
(210) O-513601

(111) **342287**  
(220) 19.05.2014  
(320) 19.05.2014  
(442) 20.08.2014  
(151) 26.11.2014  
(730) **PARZLICH s.r.o.**, nám. Míru 1217, Hulín, 76824, CZ  
(210) O-513607  
(590) Barevná

(111) **342288**  
(220) 21.05.2014  
(320) 21.05.2014  
(442) 20.08.2014  
(151) 26.11.2014  
(730) **NIX.CZ, z.s.p.o.**, Vinohradská 2396/184, Praha 3, 13052, CZ  
(210) O-513735  
(590) Barevná

(111) **342289**  
(220) 21.05.2014  
(320) 21.05.2014  
(442) 20.08.2014  
(151) 26.11.2014  
(730) **NIX.CZ, z.s.p.o.**, Vinohradská 2396/184, Praha 3, 13052, CZ  
(210) O-513736  
(590) Barevná

(111) **342290**  
(220) 21.05.2014  
(320) 21.05.2014  
(442) 20.08.2014  
(151) 26.11.2014

(730) **NIX.CZ, z.s.p.o.**, Vinohradská 2396/184, Praha 3, 13052, CZ  
(210) O-513737  
(590) Barevná

---

(111) **342291**  
(220) 21.05.2014  
(320) 21.05.2014  
(442) 20.08.2014  
(151) 26.11.2014  
(730) **NIX.CZ, z.s.p.o.**, Vinohradská 2396/184, Praha 3, 13052, CZ  
(210) O-513738  
(590) Barevná

---

(111) **342292**  
(220) 21.05.2014  
(320) 21.05.2014  
(442) 20.08.2014  
(151) 26.11.2014  
(730) **NIX.CZ, z.s.p.o.**, Vinohradská 2396/184, Praha 3, 13052, CZ  
(210) O-513739  
(590) Barevná

---

(111) **342293**  
(220) 28.05.2014  
(320) 28.05.2014  
(442) 20.08.2014  
(151) 26.11.2014  
(730) **ATTN Consulting s.r.o.**, Hanušova 100/10, Olomouc, Lazce, 77900, CZ  
(210) O-513874

---

(111) **342294**  
(220) 28.05.2014  
(320) 28.05.2014  
(442) 20.08.2014  
(151) 26.11.2014  
(730) **Neovision s.r.o.**, Barrandova 409/1, Praha 4 - Modřany, 14300, CZ  
(210) O-513875

---

(111) **342295**  
(220) 28.05.2014  
(320) 28.05.2014  
(442) 20.08.2014  
(151) 26.11.2014  
(730) **BMKco. s.r.o.**, Kvitkovická 1533, Napajedla, 76361, CZ  
(210) O-513880  
(590) Barevná

---

(111) **342296**  
(220) 28.05.2014  
(320) 28.05.2014  
(442) 20.08.2014  
(151) 26.11.2014  
(730) **handy corp. s.r.o.**, Pod Kalvárií 126, Napajedla, 76361, CZ  
(210) O-513881  
(590) Barevná

---

(111) **342297**  
(220) 28.05.2014  
(320) 28.05.2014  
(442) 20.08.2014  
(151) 26.11.2014  
(730) **Simply You Pharmaceuticals a.s.**, Roháčova 188/37, Praha 3, 13000, CZ  
(210) O-513882

---

(111) **342298**  
(220) 28.05.2014

(320) 28.05.2014  
(442) 20.08.2014  
(151) 26.11.2014  
(730) **ZAKŁAD PRODUKCYJNO-USŁUGOWO-HANDLOWY "BEST-PEST" MALGORZATA ŚWIĘTOSŁAWSKA, JACEK ŚWIĘTOSŁAWSKI SPÓŁKA JAWNA**, ul. MOŹDZIERZOWCÓW 6b, JAWORZNO, 43602, PL  
(210) O-513890

---

(111) **342299**  
(220) 28.05.2014  
(320) 28.05.2014  
(442) 20.08.2014  
(151) 26.11.2014  
(730) **Kaufland Warenhandel GmbH & Co. KG**, Rötzelstrasse 35, 74172 Neckarsulm, DE  
(210) O-513897

---

(111) **342300**  
(220) 29.05.2014  
(320) 29.05.2014  
(442) 20.08.2014  
(151) 26.11.2014  
(730) **Smart Toys s.r.o.**, Hněvčeves 32, Hněvčeves, 50315, CZ  
(210) O-513902  
(590) Barevná

---

(111) **342301**  
(220) 29.05.2014  
(320) 29.05.2014  
(442) 20.08.2014  
(151) 26.11.2014  
(730) **HS LINE s.r.o.**, Karlovarská 22, Cheb, 35002, CZ  
(210) O-513906

---

(111) **342302**  
(220) 29.05.2014  
(320) 29.05.2014  
(442) 20.08.2014  
(151) 26.11.2014  
(730) **Opavia - LU, s.r.o.**, Karolinská 661, Praha 8, 18600, CZ  
(210) O-513908

---

(111) **342303**  
(220) 30.05.2014  
(320) 30.05.2014  
(442) 20.08.2014  
(151) 26.11.2014  
(730) **NATURAL RED a.s.**, Špitálská 183/2, Hradec Králové, 50003, CZ  
(210) O-513961  
(590) Barevná

---

(111) **342304**  
(220) 12.06.2014  
(320) 12.06.2014  
(442) 20.08.2014  
(151) 26.11.2014  
(730) **Zacha Michal Bc.**, Loucká 3379/4, Znojmo, 66902, CZ  
(210) O-514241  
(590) Barevná

---

(111) **342305**  
(220) 12.06.2014  
(320) 12.06.2014  
(442) 20.08.2014  
(151) 26.11.2014  
(730) **Albert Michler distillery Int. s.r.o.**, třída Kpt. Jaroše 1922/3, Brno, 60200, CZ

(210) O-514253

---

(111) **342306**

(220) 23.11.2009  
(320) 23.11.2009  
(442) 20.08.2014  
(151) 26.11.2014

(730) **BIOPHA**, Parc d'Activité Sud Loire Boufféré, Montaigu Cedex, 85612, FR

(210) O-514323

---

(111) **342307**

(220) 31.10.2011  
(320) 31.10.2011  
(442) 20.08.2014  
(151) 26.11.2014

(730) **Barry Callebaut AG**, Westpark Pfingstweidstr. 60, Zürich, CH

(210) O-514459

---

(111) **342308**

(220) 26.06.2014  
(320) 26.06.2014  
(442) 20.08.2014  
(151) 26.11.2014

(730) **Kulda Jiří Ing.**, K Milířům 898, Hronov, 54931, CZ

(210) O-514543

---

(111) **342309**

(220) 26.06.2014  
(320) 26.06.2014  
(442) 20.08.2014  
(151) 26.11.2014

(730) **Nadační fond Dany a Emila Zátokových**, Sádky 795/2b, Praha 7, 17100, CZ

(210) O-514552

---

(111) **342310**

(220) 26.06.2014  
(320) 26.06.2014  
(442) 20.08.2014  
(151) 26.11.2014

(730) **Nadační fond Dany a Emila Zátokových**, Sádky 795/2b, Praha 7, 17100, CZ

(210) O-514553

---

(111) **342311**

(220) 26.06.2014  
(320) 26.06.2014  
(442) 20.08.2014  
(151) 26.11.2014

(730) **Nadační fond Dany a Emila Zátokových**, Sádky 795/2b, Praha 7, 17100, CZ

(210) O-514554

---

(111) **342312**

(220) 26.06.2014  
(320) 26.06.2014  
(442) 20.08.2014  
(151) 26.11.2014

(730) **DO-IT s.r.o.**, Pod Hájkem 406/1a, Praha 8 - Libeň, 18000, CZ

(210) O-514556

---

(111) **342313**

(220) 26.06.2014  
(320) 26.06.2014  
(442) 20.08.2014

(151) 26.11.2014

(730) **Asociace malých a středních podniků a živnostníků ČR**, Těšnov 1163/5, Praha 1 - Nové Město, 11000, CZ

(210) O-514563

(590) Barevná

---

(111) **342314**

(220) 26.06.2014  
(320) 26.06.2014  
(442) 20.08.2014  
(151) 26.11.2014

(730) **Vávra Ladislav**, K Vltavě 21/8, Praha 4 - Modřany, 14300, CZ

(210) O-514580

---

(111) **342315**

(220) 26.06.2014  
(320) 26.06.2014  
(442) 20.08.2014  
(151) 26.11.2014

(730) **Zindulka Roman**, Gogolova 416/2, Hradec Králové, Kukleny, 50004, CZ

(210) O-514584

---

(111) **342316**

(220) 27.06.2014  
(320) 27.06.2014  
(442) 20.08.2014  
(151) 26.11.2014

(730) **Angusmeat s.r.o.**, Pražská 311/23, Plzeň 3 - Vnitřní Město, 30100, CZ

(210) O-514590

(590) Barevná

---

(111) **342317**

(220) 27.06.2014  
(320) 27.06.2014  
(442) 20.08.2014  
(151) 26.11.2014

(730) **Opavia - LU, s.r.o.**, Karolinská 661, Praha 8, 18600, CZ

(210) O-514597

(590) Barevná

---

(111) **342318**

(220) 27.06.2014  
(320) 27.06.2014  
(442) 20.08.2014  
(151) 26.11.2014

(730) **Opavia - LU, s.r.o.**, Karolinská 661, Praha 8, 18600, CZ

(210) O-514598

(590) Barevná

---

(111) **342319**

(220) 27.06.2014  
(320) 27.06.2014  
(442) 20.08.2014  
(151) 26.11.2014

(730) **Opavia - LU, s.r.o.**, Karolinská 661, Praha 8, 18600, CZ

(210) O-514599

(590) Barevná

---

(111) **342320**

(220) 27.06.2014  
(320) 27.06.2014  
(442) 20.08.2014  
(151) 26.11.2014

(730) **Opavia - LU, s.r.o.**, Karolinská 661, Praha 8, 18600, CZ

(210) O-514600

(590) Barevná

---

(111) **342321**  
(220) 27.06.2014  
(320) 27.06.2014  
(442) 20.08.2014  
(151) 26.11.2014  
(730) **Takeda Nycomed AS**, Drammensveien 852, 1372 Asker, NO  
(210) O-514604

---

(111) **342322**  
(220) 27.06.2014  
(320) 27.06.2014  
(442) 20.08.2014  
(151) 26.11.2014  
(730) **Takeda Nycomed AS**, Drammensveien 852, 1372 Asker, NO  
(210) O-514605  
(590) Barevná

---

(111) **342323**  
(220) 02.07.2014  
(320) 02.07.2014  
(442) 20.08.2014  
(151) 26.11.2014  
(730) **Šnajdr David Mgr.**, Vrchlického 1915, Říčany, 25101, CZ  
(210) O-514727

---

(111) **342324**  
(220) 03.07.2014  
(320) 03.07.2014  
(442) 20.08.2014  
(151) 26.11.2014  
(730) **FONTANA WATERCOOLERS, s.r.o.**, Klokotská 693/9, Praha 4 -  
Libuš, 14200, CZ  
(210) O-514735  
(590) Barevná

---

(111) **342325**  
(220) 08.07.2014  
(320) 08.07.2014  
(442) 20.08.2014  
(151) 26.11.2014  
(730) **Vaše DEDRA, s.r.o.**, Podhradní 69, Česká Skalice, 55203, CZ  
(210) O-514879

---

(111) **342326**  
(220) 08.07.2014  
(320) 08.07.2014  
(442) 20.08.2014  
(151) 26.11.2014  
(730) **Unilever N.V.**, Weena 455, Rotterdam 3013 AL, NL  
(210) O-514889

---

### **Přehled zápisů ochranných známek se změnou ve vztahu ke zveřejněným přihláškám**

Kapitola obsahuje údaje o ochranných známkách zapsaných na základě ustanovení § 28 odst. 1 zákona č. 441/2003 Sb., u kterých došlo ke změně údajů oproti zveřejněné přihlášce ochranné známky.

Číselný přehled		
342164	342166	342167

## Zápisy ochranných známek se změnou ve vztahu ke zveřejněným přihláškám

(111) **342164**  
(220) 13.07.2012  
(320) 13.07.2012  
(442) 17.07.2013  
(151) 26.11.2014  
(540)

### AFI PALACE PARDUBICE

(730) **BOHEMIA-SEN s.r.o.**, Jankovcova 1037/49, Praha 7, 17000, CZ  
(740) Advokátní kancelář Vyšanská, Majer s.r.o., JUDr. Jana Vyšanská Ph.D., advokát, Korunní 810, Praha 10 - Vinohrady, 10100  
(510) (16) výrobky z papíru, polygrafické výrobky, tiskoviny, periodické a neperiodické publikace, knihy, časopisy, noviny, brožury, fotografie, fotoalba, plakáty, pohledy, kalendáře, samolepky, obtisky, papírové a umělohmotné tašky, tužky, pera a pastelky, papírové obaly všeho druhu, informační a reklamní produkty v papírové formě, data a databáze obecně na papírových nosičích; (36) pronájem a správa nemovitostí, pronájem kanceláří, pronájem garáží a parkovacích míst, pronájem bytových a nebytových prostor včetně poskytování služeb spojených s nájmem, zajišťujících řádný provoz nemovitostí, bytů a nebytových prostor, správa majetku, zprostředkování nemovitostí; (37) provádění staveb a jejich částí, dozor nad stavbami, údržba interiérů budov, obstaravatelská a zprostředkovatelská činnost ve stavebnictví, poradenská a konzultační služba v oblasti výstavby a stavebnictví; (41) pořádání kulturních, společenských a jiných zábavních akcí, včetně akcí pro děti.  
(511) 16, 36, 37, 41  
(210) O-496673

(111) **342166**  
(220) 16.10.2012  
(320) 16.10.2012  
(442) 19.06.2013  
(151) 26.11.2014  
(540)

### Monte školka

(730) **Montessori Olomouc - rodinné centrum**, 1. máje 877/42, Olomouc, 77900, CZ  
(740) Ing. Petr Soukup, Vídeňská 8, Olomouc, 77200  
(510) (16) papír, lepenka a výrobky z těchto materiálů, které nejsou zařazeny do jiných tříd, zejména tiskárenské výrobky, plakáty, propagační tiskoviny, brožované knížky, dětské časopisy (komiksy), fotografie, kancelářské potřeby (vyjímaje nábytek), plastové obaly (nezařazené do jiných tříd), školní potřeby, učební pomůcky (kromě přístrojů); (28) hry, hračky, potřeby pro gymnastiku a sport, které nejsou uvedeny v jiných třídách, vánoční ozdoby; (35) reklamní, inzertní a propagační činnost za účelem získání prostředků na podporu provozu, pomoc a poradenství při řízení obchodní činnosti včetně zprostředkování obchodně personálních záležitostí, zejména pomoc a poradenství při řízení předškolních zařízení, organizování výstav a veletrhů k reklamním a obchodním účelům, organizování doprovodných programů a společenských akcí k reklamním

a obchodním účelům, správa obchodních zájmů třetích osob, vypracování statistických přehledů, poradenství v oblasti organizace a ekonomiky podnikání, marketing, průzkum a analýzy trhů, distribuce zboží k reklamním účelům, rozmnožování dokumentů, direct mailing, on-line reklama na datové komunikační síti, on-line inzerce, zajištění a realizace reklamních kampaní, předváděcí činnost; (41) kulturní akce, kulturní aktivity, služby pro rozvoj duševních schopností osob a k upoutání pozornosti, pořádání korespondenčních kurzů a školení, včetně pořádání specializačních doškolovacích kurzů, symposií a konferencí a doprovodných programů, organizování společenských akcí, provozování pracovních diskusních a zájmového klubu, nakladatelská a vydavatelská činnost, půjčovná činnost spadající do této třídy, obstaravatelská a zprostředkovatelská činnost v této oblasti, zajišťování informací o možnostech zábavy, rozptýlení a rekreace, provozování knihoven a sportovních zařízení.

(511) 16, 28, 35, 41  
(210) O-498986

(111) **342167**  
(220) 09.11.2012  
(320) 09.11.2012  
(442) 05.06.2013  
(151) 26.11.2014  
(540)

### REHAVIT

(730) **IPREA s.r.o.**, Ovocný trh 587/14, Praha 1 - Staré Město, 11000, CZ  
(740) ZEMAN - podkrušnohorská patentová a známková kancelář, Petr Zeman, patentový zástupce, Hradní 301, Lohovice, 35733  
(510) (3) kosmetické výrobky všeho druhu v rámci této třídy, dezodorační přípravky pro osobní potřebu, vonné oleje a masážní přípravky, bylinné balzámy a masážní přípravky, vše na bázi rostlinných extraktů, vše v rámci této třídy, depilační přípravky, mýdla, včetně dezinfekčních, opalovací přípravky, peroxid vodíku pro kosmetické účely, pleťové vody pro kosmetické účely, ústní vody a spreje, šampóny, soli koupelové v rámci této třídy, kosmetické ubrousky; (41) poskytování tělovýchovných a kulturních služeb, vzdělávací činnost, pořádání odborných kurzů, školení, instruktáží a jiných vzdělávacích akcí, pořádání konferencí, kolokvií, kongresů, pořádání společenských akcí, lektorská činnost, provozování tělovýchovných a sportovních zařízení, trenérská činnost; (44) lékařské služby, zejména týkající se péče o hygienu a krásu osob, zejména masérské, rekondiční a regenerační služby, lázeňské služby, provozování solárií, termárií, neurologie, chiropraktika, manikúra, pedikúra, provozování zařízení sloužících k regeneraci a rekondici, pamí lázně, lékařské poradenství, provozování sauny.  
(511) 3, 41, 44  
(210) O-499598

### Zápisy licenčních smluv k ochranným známkám

V této kapitole jsou zveřejněny zápisy licenčních smluv podle ustanovení § 18 odst. 1 zákona č. 441/2003 Sb.

Číslo zápisu	Vlastník	Nabyvatel licence	Druh licence	Datum uzavření licenční smlouvy	S účinností od data
249619	PQ PARTNERS LIMITED, Athinon 5, Agios Antonios, P.C. 1015, Nicosia, CY	Simply You Pharmaceuticals a.s., Roháčova 188/37, Praha 3, Žižkov, 13000, CZ	nevýlučná	12.08.2014	27.11.2014
280836	NOVAPRO & spol. s r.o., Tererova 1357/10, Praha 4, 14800, CZ	LINPITRI a.s., Pařížská 119/14, Praha 1, 11000, CZ	nevýlučná	01.10.2014	02.12.2014
312792	PQ PARTNERS LIMITED, Athinon 5, Agios Antonios, P.C. 1015, Nicosia, CY	Simply You Pharmaceuticals a.s., Roháčova 188/37, Praha 3, Žižkov, 13000, CZ	nevýlučná	12.08.2014	27.11.2014
312793	PQ PARTNERS LIMITED, Athinon 5, Agios Antonios, P.C. 1015, Nicosia, CY	Simply You Pharmaceuticals a.s., Roháčova 188/37, Praha 3, Žižkov, 13000, CZ	nevýlučná	12.08.2014	27.11.2014
312794	PQ PARTNERS LIMITED, Athinon 5, Agios Antonios, P.C. 1015, Nicosia, CY	Simply You Pharmaceuticals a.s., Roháčova 188/37, Praha 3, Žižkov, 13000, CZ	nevýlučná	12.08.2014	27.11.2014
312795	PQ PARTNERS LIMITED, Athinon 5, Agios Antonios, P.C. 1015, Nicosia, CY	Simply You Pharmaceuticals a.s., Roháčova 188/37, Praha 3, Žižkov, 13000, CZ	nevýlučná	12.08.2014	27.11.2014
312796	PQ PARTNERS LIMITED, Athinon 5, Agios Antonios, P.C. 1015, Nicosia, CY	Simply You Pharmaceuticals a.s., Roháčova 188/37, Praha 3, Žižkov, 13000, CZ	nevýlučná	12.08.2014	27.11.2014
312797	PQ PARTNERS LIMITED, Athinon 5, Agios Antonios, P.C. 1015, Nicosia, CY	Simply You Pharmaceuticals a.s., Roháčova 188/37, Praha 3, Žižkov, 13000, CZ	nevýlučná	12.08.2014	27.11.2014
312907	PQ PARTNERS LIMITED, Athinon 5, Agios Antonios, P.C. 1015, Nicosia, CY	Simply You Pharmaceuticals a.s., Roháčova 188/37, Praha 3, Žižkov, 13000, CZ	nevýlučná	12.08.2014	27.11.2014
313450	PQ PARTNERS LIMITED, Athinon 5, Agios Antonios, P.C. 1015, Nicosia, CY	Simply You Pharmaceuticals a.s., Roháčova 188/37, Praha 3, Žižkov, 13000, CZ	nevýlučná	12.08.2014	27.11.2014
314846	PQ PARTNERS LIMITED, Athinon 5, Agios Antonios, P.C. 1015, Nicosia, CY	Simply You Pharmaceuticals a.s., Roháčova 188/37, Praha 3, Žižkov, 13000, CZ	nevýlučná	12.08.2014	27.11.2014
319290	PQ PARTNERS LIMITED, Athinon 5, Agios Antonios, P.C. 1015, Nicosia, CY	Simply You Pharmaceuticals a.s., Roháčova 188/37, Praha 3, Žižkov, 13000, CZ	nevýlučná	12.08.2014	27.11.2014
326953	PQ PARTNERS LIMITED, Athinon 5, Agios Antonios, P.C. 1015, Nicosia, CY	Simply You Pharmaceuticals a.s., Roháčova 188/37, Praha 3, Žižkov, 13000, CZ	nevýlučná	12.08.2014	27.11.2014
327044	PQ PARTNERS LIMITED, Athinon 5, Agios Antonios, P.C. 1015, Nicosia, CY	Simply You Pharmaceuticals a.s., Roháčova 188/37, Praha 3, Žižkov, 13000, CZ	nevýlučná	12.08.2014	27.11.2014
327277	NOVAPRO & spol. s r.o., Tererova 1357/10, Praha 4, 14800, CZ	LINPITRI a.s., Pařížská 119/14, Praha 1, 11000, CZ	nevýlučná	01.10.2014	02.12.2014
339549	Válka Jan, Meziuliční 610/9, Ostrava - Vítkovice, 70300, CZ	Pepíkova pizza s.r.o., Kaprova 42/14, Praha 1, Staré Město, 11000, CZ	nevýlučná	11.11.2014	26.11.2014
340390	PQ PARTNERS LIMITED, Athinon 5, Agios Antonios, P.C. 1015, Nicosia, CY	Simply You Pharmaceuticals a.s., Roháčova 188/37, Praha 3, Žižkov, 13000, CZ	nevýlučná	12.08.2014	27.11.2014

### Ochranné známky zrušené a prohlášené za neplatné

Tato kapitola obsahuje údaje o rozhodnutích o zrušení ochranné známky na základě ustanovení § 31 zákona č. 441/2003 Sb. nebo o prohlášení ochranné známky za neplatnou na základě ustanovení § 32 zákona č. 441/2003 Sb. Existuje-li důvod zrušení/prohlášení ochranné známky za neplatnou pouze ve vztahu k některým z výrobků nebo služeb, Úřad ochrannou známku zruší/prohlásí za neplatnou pouze pro tyto výrobky nebo služby. Údaje o výsledku rozhodnutí (zrušení ochranné známky, částečné zrušení ochranné známky, prohlášení ochranné známky za neplatnou, prohlášení ochranné známky za částečně neplatnou) jsou uvedeny za datem právní moci rozhodnutí pod INID kódem (583) s názvem "Datum právní moci rozhodnutí/výsledek rozhodnutí".

(111) 268875

(540)

**LTB**

(583) 26.11.2014 / NABYTÍ P.M. - ČÁSTEČNÉ ZRUŠENÍ OZ

---

(111) 279152

(540)

The logo consists of the letters 'ZVL' in a bold, black, sans-serif font. The 'Z' and 'V' are connected at the top, and the 'L' is separate.

(583) 21.11.2014 / NABYTÍ P.M. - ČÁSTEČNÉ ZRUŠENÍ OZ

---

(111) 279153

(540)

The logo consists of the letters 'ZVL' in a bold, black, sans-serif font. The 'Z' and 'V' are connected at the top, and the 'L' is separate. The entire logo is enclosed within a thick black circular border.

(583) 21.11.2014 / NABYTÍ P.M. - ČÁSTEČNÉ ZRUŠENÍ OZ

(111) 279154

(540)

**ZVL**

(583) 21.11.2014 / NABYTÍ P.M. - ČÁSTEČNÉ ZRUŠENÍ OZ

---

(111) 272296

(540)

The logo features a stylized blue and green star-like shape on the left, composed of four curved segments. To the right of this shape, the word 'drinkstar' is written in a blue, lowercase, sans-serif font.

(583) 19.11.2014 / NABYTÍ P.M. - ZRUŠENÍ OZ

---





## Obnovy zápisu ochranných známek

(111) **151701**  
(220) 25.10.1954  
(151) 27.11.1954  
(540)

### CHAMPION

(730) **MATTES TRADING s.r.o.**, Collo-Louky 1557, Frýdek-Místek, 73801, CZ  
(740) Bc. Václav Pacl, Okrajová 4, Havířov - Podlesí, 73601  
(510) (3) toaletní mýdlo.  
(511) 3  
(210) O-3504

(111) **162196**  
(220) 19.04.1974  
(151) 21.01.1975  
(540)

### RETIL

(730) **Velvana, a. s.**, Velvary 732, Velvary, 27324, CZ  
(740) PROPATENT, Ing. Vlasta Sedláčková, Ke Kateřinkám 1393, Praha 4, 14900  
(510) (3) čistící a odmašťovací přípravky.  
(511) 3  
(210) O-47844

(111) **166279**  
(220) 03.07.1985  
(151) 15.07.1986  
(540)

### ZOLADEX

(730) **AstraZeneca UK Limited**, 15 Stanhope Gate, London, GB  
(740) TRAPLOVÁ-HAKR-KUBÁT Advokátní a patentová kancelář, Mgr. Jana Šuranová Traplová, Přístavní 24, Praha 7, 17000  
(510) (5) farmaceutické přípravky a látky.  
(511) 5  
(210) O-54245

(111) **166391**  
(220) 27.03.1985  
(151) 11.11.1986  
(540)

### AUGMENTIN

(730) **Glaxo Group Limited**, 980 Great West Road, Brentford, Middlesex TW8 9GS, GB  
(740) KOREJZOVÁ & SPOL., v.o.s., JUDr. Petra Korejzová, advokátka, Korunní 810/104 E, Praha 10, 10100  
(510) (5) farmaceutické přípravky a substance.  
(511) 5  
(210) O-54123

(111) **183822**  
(220) 05.12.1994  
(151) 31.03.1995  
(540)

### Optima

(730) **PRECIOSA, a.s.**, Opletalova 3197, Jablonec nad Nisou, 46667, CZ  
(740) TRAPLOVÁ-HAKR-KUBÁT Advokátní a patentová kancelář, Mgr. Jana Šuranová Traplová, Přístavní 24, Praha 7, 17000  
(510) (14) umělé kameny ze skla pro bižuterii, perle.  
(511) 14  
(210) O-94971

(111) **183824**  
(220) 01.12.1994  
(151) 31.03.1995  
(540)

### Psychosomatická artterapie

(730) **Průchová Jiřina ak. mal.**, Kamelova 3260/1, Praha 10, Záběhlice, 10600, CZ  
(510) Léčebné služby a výroba rezonančních stimulatorů.  
(511) 16, 42  
(210) O-94860

(111) **184685**  
(220) 23.12.1994  
(151) 05.05.1995  
(540)



(730) **Petr Beran**, Dukelských hrdinů 16, Praha 7, 17000, CZ  
(740) JUDr. Aleš Zábřeh, advokát a patentový zástupce, Na Beránce 2, Praha 6, 16000  
(510) Správa budov (činnost správce budov); stavební objekty, zejména stavební objekty odpovídající všem platným právním a technickým normám a to jak konstrukcí, tak i vnitřním vybavením, které jsou pojištěné, mají potřebné platné revizní správy, zejména elektro, plyn, výtahy, komíny a technologie, a které mají zajištěn stálý havarijní servis, a které jsou dostatečně zajištěné elektronickou nebo fyzickou ostrahou.  
(511) 19, 37, 42  
(210) O-95696

(111) **185146**  
(220) 23.01.1995  
(151) 24.05.1995  
(540)



(730) **Tomáš PFEIFFER**, Soukenická 21, Praha 1, 11000, CZ  
(510) Přednášková a konzultační činnost spojená s biotrickým působením; nakladatelská a vydavatelská činnost včetně informačních materiálů (plakáty, letáky, brožury apod.).  
(511) 16, 41, 42  
(210) O-96478

(111) **187100B**

(220) 06.09.1994

(151) 15.05.2000

(540)

## Krijcos

(730) **OMEGA Krijcos, a.s.**, Květoslava Mašity 409, Všenory, 25231, CZ

(740) Ing. Jupa Francis, patentový zástupce, Měchenická 4, Praha 4, 14100

(510) (37) zabezpečování provozuschopnosti a servisní služby spojené s provozováním hracích automatů; (42) poradenská činnost spojená s provozováním hracích automatů, vývoj a prodej programů pro hrací a výherní automaty, zřizování a provozování vlastních heren, provozování a pronájem jednotlivě umístěných automatů.

(511) 37, 42

(210) O-154602

(111) **187109**

(220) 11.10.1994

(151) 09.08.1995

(540)

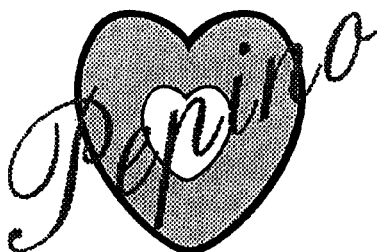

(730) **PepCom s.r.o.**, Kiliánská 231, Davle, 25206, CZ

(740) Mgr. Václav Pacl, Pod Školou 1278, Šenov u Ostravy, 73934

(510) (10) pánské ochrany (prezervativy).

(511) 10

(210) O-93144

(111) **188431**

(220) 21.12.1994

(151) 21.02.1996

(540)

## DEIMOS

S. R. O.

(730) **DEIMOS s.r.o.**, Chodská 7/1181, Praha 2, Vinohrady, 12000, CZ

(740) Ing. Pavel Nádvorník s.r.o., Sokola Tůmy 1099/1, Ostrava-Mariánské Hory, 70900

(510) (16) výkresová dokumentace strojů a zařízení; (42) konstrukční práce.

(511) 16, 42

(210) O-95560

(111) **189862**

(220) 16.11.1994

(151) 29.04.1996

(540)

## CHEWITS

(730) **Cloetta Slovakia s.r.o.**, Ul. Zeppelina 5, Levice 934 01, SK

(740) ZIVKO MIJATOVIĆ & PARTNERS s.r.o., Jugoslávských partyzánů 639/26, Praha 6, 16000

(510) (30) čokoláda, čokoládové výrobky a cukrovinky bez léčivých účinků.

(511) 30

(210) O-94234

(111) **189899**

(220) 24.11.1994

(151) 29.04.1996

(540)

## NELLY

(730) **Danuše Mihulová**, 1.května 509/95, Ostrava-Polanka nad Odrou, 72525, CZ

(740) Patentová a známková kancelář, Ing. Jaromír Píkrýl, Včelín 1161, Hulín, 76824

(510) (24) textilní výrobky, textilní zboží; (25) oděvy, zejména konfekční oděvy, konfekční výrobky.

(511) 24, 25

(210) O-94605

(111) **189914**

(220) 08.12.1994

(151) 29.04.1996

(540)

## OPENVIEW

(730) **HEWLETT-PACKARD DEVELOPMENT COMPANY L. P.**, 20555 S. H. 249, Houston, TX, US

(740) Společná advokátní kancelář Všecka Zelený Švorčík Kalenský a partneři, JUDr. Pavel Zelený, Hálkova 2, Praha 2, 12000

(510) (9) počítačový software pro řízení počítačových sítí a systémů.

(511) 9

(210) O-95178

(111) **190492**

(220) 19.05.1994

(151) 21.05.1996

(540)

## AQUACLEAN

(730) **Velvana, a. s.**, Velvary 732, Velvary, 27324, CZ

(740) PROPATENT, Ing. Vlasta Sedláčková, Ke Kateřinkám 1393, Praha 4, 14900

(510) (3) odmašťovací přípravek.

(511) 3

(210) O-89578

(111) **190685A**

(220) 19.10.1994

(151) 06.02.2002

(540)



(730) **Tomáš Řebíček**, Stará Riviéra 757, Frýdek-Místek, 73802, CZ

(740) Mgr. Václav Pacl, Pod Školou 1278, Šenov u Ostravy, 73934

(510) (3) kosmetické a mydlářské výrobky.

(511) 3

(210) O-176170

(111) **190771**  
(220) 04.01.1995  
(151) 21.05.1996  
(540)

**KATAPULT RECORDS**

(730) **Oldřich Říha**, Mozartova 8, Praha 5, 15000, CZ  
(740) Ing. Pavel Nádvorník s.r.o., Sokola Tůmy 1099/1, Ostrava-Mariánské Hory, 70900  
(510) (9) hudební nosiče, magnetofonové kazety, LP desky, CD, videokazety.  
(511) 9  
(210) O-95883

(111) **191457**  
(220) 08.12.1994  
(151) 25.06.1996  
(540)

**BRAINSCOPE**

(730) **M & I, spol. s r.o.**, Údolní 316, Praha 4, 14200, CZ  
(740) Šotková Jaroslava, Nad lesním divadlem 1116, Praha 4-Bráník, 14200  
(510) (10) lékařské přístroje a nástroje, zdravotnické potřeby; (37) opravy lékařských přístrojů a nástrojů.  
(511) 10, 37  
(210) O-95171

(111) **191496**  
(220) 10.01.1995  
(151) 25.06.1996  
(540)

**SYM**

(730) **SANYANG INDUSTRY CO.,LTD**, 3 Chung Hwa RD., Hukou, Hsin Chu, TW  
(740) Traplová, Hakr, Kubát Advokátní a patentová kancelář, Mgr. Jana Šuranová Traplová, Přístavní 24, Praha 7, 17000  
(510) (12) vozidla, motocykly, jejich součásti a příslušenství; (37) servisní a opravárenské služby pro vozidla a motocykly.  
(511) 12, 37  
(210) O-96011

(111) **191502**  
(220) 12.01.1995  
(151) 25.06.1996  
(540)

**SINGULAIR**

(730) **Merck Sharp & Dohme Corp.**, One Merck Drive, Whitehouse Station, NJ, US  
(740) Čermák a spol., JUDr. Karel Čermák jr., Ph.D., LL.M., advokát, Elišky Peškové 15/735, Praha 5, 15000  
(510) (5) farmaceutické přípravky k léčbě dýchacích poruch.  
(511) 5  
(210) O-96086

(111) **192291**  
(220) 01.03.1995  
(151) 24.07.1996  
(540)

**ULTIVA**

(730) **Glaxo Group Limited**, 980 Great West Road, Brentford, Middlesex TW8 9GS, GB  
(740) KOREJZOVÁ & SPOL., v.o.s., JUDr. Petra Korejzová, Korunní 810/104 E, Praha 10, 10100  
(510) (5) farmaceutické přípravky a substance.  
(511) 5  
(210) O-97843

(111) **192292**  
(220) 01.03.1995  
(151) 24.07.1996  
(540)



(730) **Glaxo Group Limited**, 980 Great West Road, Brentford, Middlesex TW8 9GS, GB  
(740) KOREJZOVÁ & SPOL., v.o.s., JUDr. Petra Korejzová, Korunní 810/104 E, Praha 10, 10100  
(510) (5) farmaceutické přípravky a substance; (10) lékařské a chirurgické přístroje a nástroje, inhalátory, části a fitinky pro tyto výrobky.  
(511) 5, 10  
(210) O-97844

(111) **192322**  
(220) 15.03.1995  
(151) 24.07.1996  
(540)

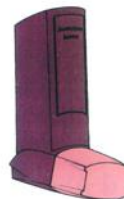

(730) **Glaxo Group Limited**, 980 Great West Road, Brentford, Middlesex TW8 9GS, GB  
(740) KOREJZOVÁ & SPOL., v.o.s., JUDr. Petra Korejzová, Korunní 810/104 E, Praha 10, 10100  
(510) (10) lékařské a chirurgické přístroje a nástroje, inhalátory, části a fitinky pro tyto výrobky.  
(511) 10  
(210) O-98297

(111) **192323**  
(220) 15.03.1995  
(151) 24.07.1996  
(540)



(730) **Glaxo Group Limited**, 980 Great West Road, Brentford, Middlesex TW8 9GS, GB  
(740) KOREJZOVÁ & SPOL., v.o.s., JUDr. Petra Korejzová, Korunní 810/104 E, Praha 10, 10100  
(510) (10) lékařské a chirurgické přístroje a nástroje, inhalátory, části a fitinky pro tyto výrobky.  
(511) 10  
(210) O-98298

(111) **192324**  
(220) 15.03.1995  
(151) 24.07.1996  
(540)

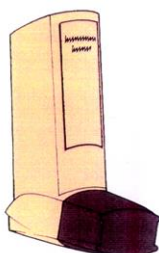

(730) **Glaxo Group Limited**, 980 Great West Road, Brentford, Middlesex TW8 9GS, GB  
(740) KOREJZOVÁ & SPOL., v.o.s., JUDr. Petra Korejzová, Korunní 810/104 E, Praha 10, 10100  
(510) (10) lékařské a chirurgické přístroje a nástroje, inhalátory, části a fitinky pro tyto výrobky.  
(511) 10  
(210) O-98299

(111) **192363**  
(220) 03.04.1995  
(151) 24.07.1996  
(540)



(730) **Projekční kancelář PRIS spol. s r.o.**, Osová 20, Brno, 62500, CZ  
(740) Patentová kancelář Kania, Sedlák, Smola, Ing. Kania František, Mendlovo nám. 1a, Brno, 60300  
(510) (35) plánografické práce, reprografické práce; (37) projektová činnost; (42) projektová činnost.  
(511) 35, 37, 42  
(210) O-98864

(111) **192406**  
(220) 20.04.1995  
(151) 24.07.1996  
(540)

### ACTIBREV

(730) **Glaxo Group Limited**, 980 Great West Road, Brentford, Middlesex TW8 9GS, GB  
(740) KOREJZOVÁ & SPOL., v.o.s., JUDr. Petra Korejzová, Korunní 810/104 E, Praha 10, 10100  
(510) (5) farmaceutické přípravky a substance.  
(511) 5  
(210) O-99464

(111) **193233**  
(220) 17.07.1995  
(151) 22.08.1996  
(540)

### FEIFER

(730) **FEIFER - kovovýroba, spol. s r.o.**, Holubova 858, Holice v Čechách, 53401, CZ  
(510) (7) balicí a obalovací stroje a přístroje, kladky, kladkostroje, těžební zařízení, pneumatické a ostatní elevátory, dopravníky pro nepřetržité přemísťování zboží a materiálů; (8) ruční nářadí a nástroje.  
(511) 7, 8  
(210) O-102040

(111) **193234**  
(220) 17.07.1995  
(151) 22.08.1996  
(540)

The logo for FEIFER, featuring a stylized 'F' inside a square frame followed by the word 'FEIFER' in a bold, sans-serif font.

(730) **FEIFER - kovovýroba, spol. s r.o.**, Holubova 858, Holice v Čechách, 53401, CZ  
(510) (7) balicí a obalovací stroje a přístroje, kladky, kladkostroje, těžební zařízení, pneumatické a ostatní elevátory, dopravníky pro nepřetržitě přemísťování zboží a materiálů; (8) ruční nářadí a nástroje.  
(511) 7, 8  
(210) O-102041

(111) **193235**  
(220) 17.07.1995  
(151) 22.08.1996  
(540)

### Feifer - kovovýroba

(730) **FEIFER - kovovýroba, spol. s r.o.**, Holubova 858, Holice v Čechách, 53401, CZ  
(510) (7) balicí a obalovací stroje a přístroje, kladky, kladkostroje, těžební zařízení, pneumatické a ostatní elevátory, dopravníky pro nepřetržitě přemísťování zboží a materiálů; (8) ruční nářadí a nástroje.  
(511) 7, 8  
(210) O-102042

(111) **193237**  
(220) 17.07.1995  
(151) 22.08.1996  
(540)



(730) **FEIFER - kovovýroba, spol. s r.o.**, Holubova 858, Holice v Čechách, 53401, CZ  
(510) (7) balicí a obalovací stroje a přístroje, kladky, kladkostroje, těžební zařízení, pneumatické a ostatní elevátory, dopravníky pro nepřetržitě přemísťování zboží a materiálů; (8) ruční nářadí a nástroje.  
(511) 7, 8  
(210) O-102044

(111) **193678**  
(220) 03.11.1994  
(151) 25.09.1996  
(540)

The logo for CARTELL ADHESIVE CENTER, with 'CARTELL' in a large, bold, sans-serif font, 'ADHESIVE CENTER' in a smaller font below it, and 'CARTELL' repeated in a larger font at the bottom.

(730) **METRUM s.r.o.**, gen. Štefánika 1638, Přerov, 75002, CZ  
(740) Ing. Zdeněk Kučera, Dlouhá 207 (P.O.BOX 92), Slušovice, 76315  
(510) (1) lepidla a tmely, zejm. sekundová lepidla kyanoakrylátová, epoxydová lepidla a tmely, kontaktní tmely polychlorprenové, emulzní lepidla, silikonová lepidla, rozpouštědlová lepidla, dispersní lepidla, tavná lepidla, náplně do lepících pistolí; (16) lepidla na papír; (42) poradenská činnost k výše uvedeným výrobkům.  
(511) 1, 16, 42  
(210) O-93769

(111) **194742**  
(220) 27.09.1995  
(151) 24.10.1996  
(540)

### HORLICKS

(730) **Glaxo Group Limited**, 980 Great West Road, Brentford, Middlesex TW8 9GS, GB  
(740) KOREJZOVÁ & SPOL., v.o.s., JUDr. Petra Korejzová, advokátka, Korunní 104/E, Praha 10, 10100  
(510) (29) ovomaltina pro výživu a potravinářské přípravky zhotovené z mléka; (30) cukrovinky s neléčivými účinky, nápoje v této třídě, sušenky, čaj a káva.  
(511) 29, 30  
(210) O-104343

(111) **195212**  
(220) 03.10.1994  
(151) 25.11.1996  
(540)

### LESK

(730) **Vodičková Soňa**, Litvínovská 285/17, Praha 9, 19000, CZ  
(510) (37) malování, tapetování, kladení kobereců, montáž nábytku, montáž stropních kazet, truhlářské a úklidové práce.  
(511) 37  
(210) O-92942

(111) **195341**  
(220) 07.12.1994  
(151) 26.11.1996  
(540)

### PLASTI-KOTE

(730) **PLASTI-KOTE Co., Inc.**, 1000 Lake Road, Medina, OH, US  
(740) FISCHER & PARTNER patentová a známková kancelář, Ing. Michael Fischer, Na Hrobci 5, Praha 2, 12800  
(510) (2) barvy, emaily, laky.  
(511) 2  
(210) O-95069

(111) **195675**  
(220) 15.09.1995  
(151) 27.11.1996  
(540)

### AQUAFRESH FLEX 'N' DIRECT

(730) **Glaxo Group Limited**, 980 Great West Road, Brentford, Middlesex TW8 9GS, GB  
(740) KOREJZOVÁ & SPOL., v.o.s., JUDr. Petra Korejzová, advokátka, Korunní 810/104 E, Praha 10, 10100  
(510) (21) zubní kartáčky.

(511) 21  
(210) O-103851

(111) **195817**  
(220) 20.11.1995  
(151) 27.11.1996  
(540)

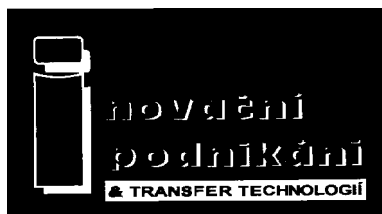

(730) **Asociace inovačního podnikání České republiky**, Novotného lávka 5, Praha 1, 11668, CZ  
(740) Zastupování bylo zrušeno, .  
(510) (16) tiskoviny, časopisy.  
(511) 16  
(210) O-106078

(111) **196175**  
(220) 27.10.1994  
(151) 02.01.1997  
(540)



(730) **Kentaura a.s.**, Opletalova 1418/23, Praha 1, 11000, CZ  
(510) (35) reklama, marketing; (41) zprostředkování sportovních mítinků.  
(511) 35, 41  
(210) O-93557

(111) **196270**  
(220) 21.12.1994  
(151) 03.01.1997  
(540)



(730) **BETONPLAST s.r.o.**, Na Kopci 1211/8, Liberec 14, 46014, CZ  
(740) Ing. Pavel Nádvorník s.r.o., Sokola Tůmy 1099/1, Ostrava-Mariánské Hory, 70900  
(510) (17) distanční tělíska a vložky používané při výrobě železobetonových prefabrikátů či železobetonových monolitických konstrukcí; (20) výrobky z plastických hmot.  
(511) 17, 20  
(210) O-95582

(111) **196277**  
(220) 27.12.1994  
(151) 03.01.1997  
(540)



(730) **REDIMAX spol. s r.o.**, Teslova 12, Plzeň, 30100, CZ  
(740) Langrova, s.r.o., Skřetova 48/1011, Plzeň, 30100  
(510) (7) stroje a mechanismy, zejména stavební, jejich příslušenství a nástroje k nim včetně diamantových; (8) ruční nástroje a nářadí jako malá stavební mechanizace; (37) opravy a úpravy uvedeného zboží, jeho půjčování a pronajímání.  
(511) 7, 8, 37  
(210) O-95715

(111) **196424**  
(220) 12.05.1995  
(151) 03.01.1997  
(540)

## Bratři Zátkové

(730) **Europasta SE**, U Sila 246, Boršov nad Vltavou, 37382, CZ  
(740) PatentCentrum Sedlák & Partners s.r.o., Husova 5, České Budějovice, 37001  
(510) (16) tiskoviny; (30) potraviny, např. těstářenské a mlynářské výrobky, zejména těstoviny, špagety, makarony, nudle, mouka, chléb.  
(511) 16, 30  
(210) O-100089

(111) **196425**  
(220) 12.05.1995  
(151) 03.01.1997  
(540)

## Zátkovy těstoviny a mouka

(730) **Europasta SE**, U Sila 246, Boršov nad Vltavou, 37382, CZ  
(740) PatentCentrum Sedlák & Partners s.r.o., Husova 5, České Budějovice, 37001  
(510) (16) tiskoviny; (30) potraviny, např. těstářenské a mlynářské výrobky, zejména těstoviny, špagety, makarony, nudle, mouka, chléb.  
(511) 16, 30  
(210) O-100090

(111) **196815**  
(220) 25.11.1994  
(151) 30.01.1997  
(540)

### LETOXIT

(730) **5M s.r.o.**, Na Záhonech 1177, Kunovice, 68604, CZ  
(740) Ing. Zdeněk Kučera, Dlouhá 207 (P.O.Box 92), Slušovice, 76315  
(510) (1) lepidla a lepicí systémy v jiné třídě neuvedené, laminační směsi, komponenty pro výrobu lepidel a laminačních směsí v jiné třídě neuvedené.  
(511) 1  
(210) O-94634

(111) **197036**  
(220) 09.08.1995  
(151) 31.01.1997  
(540)

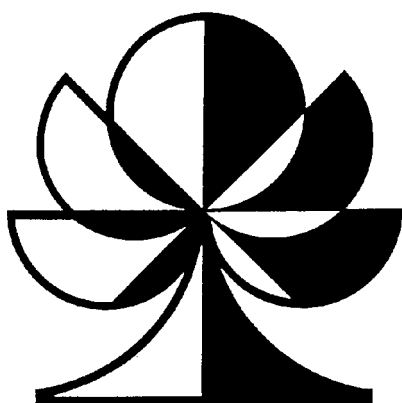

(730) **Ing. Jiří Finger**, Hamerská 60, Olomouc-Holice, 78371, CZ  
**Pavla Fingerová Sekyrová**, Hamerská 60, Olomouc-Holice, 78371, CZ  
(740) Halaxová & Halaxová TETRAPAT, RNDr. Zdeňka Halaxová, Jinonická 80, Praha 5, 15800  
Halaxová & Halaxová TETRAPAT, RNDr. Zdeňka Halaxová, Jinonická 80, Praha 5, 15800  
(510) (37) realizace a údržba zahradních a krajinářských úprav; (42) projektování a navrhování zahradních a krajinářských úprav.  
(511) 37, 42  
(210) O-102673

(111) **197058**  
(220) 12.10.1995  
(151) 31.01.1997  
(540)

### ARTFLORA

(730) **Ing. Jiří Finger**, Hamerská 60, Olomouc-Holice, 78371, CZ  
**Pavla Fingerová Sekyrová**, Hamerská 60, Olomouc-Holice, 78371, CZ  
(740) Halaxová & Halaxová TETRAPAT, RNDr. Zdeňka Halaxová, Jinonická 80, Praha 5, 15800  
Halaxová & Halaxová TETRAPAT, RNDr. Zdeňka Halaxová, Jinonická 80, Praha 5, 15800  
(510) (37) realizace a údržba zahradních a krajinářských úprav; (42) projektování a navrhování zahradních a krajinářských úprav.  
(511) 37, 42  
(210) O-104801

(111) **197402**  
(220) 10.11.1994  
(151) 24.02.1997  
(540)

### DIGRES

(730) **Digital Resources a.s.**, Poděbradská 520/24, Praha 9, 19000, CZ  
(740) Advokátní a patentová kancelář JUDr. Korejzová & spol., JUDr. Korejzová Zdeňka, Břehová 1, Praha 1, 11000  
(510) (9) výpočetní technika - hardware, software a příslušenství; (37) instalace a údržba informačních systémů; (41) školicí činnost v oblasti výpočetní techniky; (42) návrh informačních systémů.  
(511) 9, 37, 41, 42  
(210) O-94055

(111) **197489**  
(220) 29.12.1994  
(151) 25.02.1997  
(540)



(730) **Kadláček Jan**, Pod Skalkou 53/26, Přerov II - Předmostí, 75124, CZ  
(740) Ing. Petr Soukup, patentový a známkový zástupce, Videňská 8, Olomouc, 77200  
(510) (9) elektronické přístroje, zejména zvuková technika; (16) psací potřeby v jiné třídě neuvedené; (34) zapalovače.  
(511) 9, 16, 34  
(210) O-95765

(111) **197546**  
(220) 02.02.1995  
(151) 25.02.1997  
(540)



(730) **Baraník Ivan**, U Koupaliště 1240, Liberec 1, 46014, CZ  
(510) (39) provozování cestovní kanceláře včetně služeb směřujících k zajišťování dopravy; (42) služby směřující k ubytování a stravování.  
(511) 39, 42  
(210) O-96883

(111) **197699**  
(220) 11.04.1995  
(151) 25.02.1997  
(540)

### ČESKOSLOVENSKÝ ŠACH

(730) **Ivan Hausner**, Kupeckého 760, Praha 4, 14900, CZ  
(510) (16) časopis; (41) vydavatelská a nakladatelská činnost.  
(511) 16, 41  
(210) O-99191



(111) **199046**  
(220) 06.01.1995  
(151) 04.04.1997  
(540)

### ALIMPEX

(730) **ALIMPEX FOOD a. s.**, Českobrodská 1174, Praha 9, 19800, CZ  
(740) FISCHER & PARTNER Intellectual Property s.r.o., Ing. Michael Fischer, Na Hrobci 294/5, Praha 2, 12000  
(510) (29) maso, ryby, drůbež, zvěřina, masové výtažky, masné výrobky, konzervovaná, sušená a vařená zelenina a ovoce, rosoly, zavařeniny, vejce a vaječné výrobky, mléko a mlékárenské výrobky včetně mléčných nápojů, salátové omáčky, lahůdkové saláty, jedlé oleje a tuky, konzervované potraviny, zelenina naložená v octě; (30) káva, kakao, cukr, rýže, jáhly, pohanka, kávové náhražky, mouka a obilné výrobky určené k lidské výživě, nápoje z kávy, kakaa nebo čokolády, pečivo včetně chleba, sucharů, sušenek, koláčů a jemného pečiva, cukrovinky, zmrzlina, med, kvasnice, prášky do pečiva, sůl, hořčice, pepř, ocet, chuťové omáčky, koření, led; (31) výrobky zemědělské a zahradnické, např. surové obilniny neupravené k lidské výživě a všeobecně zemědělské produkty, které nebyly podrobeny žádné úpravě, produkty lesnické, semena, živá zvířata, čerstvé ovoce a zelenina, sazenice, živé rostliny a přírodní květiny, zvířecí krmiva; (35) poradenská činnost v oblasti průzkumu trhu.  
(511) 29, 30, 31, 35  
(210) O-95950

(111) **199047**  
(220) 06.01.1995  
(151) 04.04.1997  
(540)



(730) **Julius Trča**, M.Chlajna 9, České Budějovice, 37005, CZ  
(740) PatentCentrum Sedláč & Partners s.r.o., Husova 5, České Budějovice, 37001  
(510) (1) průmyslová lepidla, pojidla a spárovací hmoty; (27) podlahoviny, koberce, rohože, rohožky, předložky, podlahový korek, linolea a další podlahové krytiny, taktéž tapety (nikoliv textilní), obkladový korek a ostatní obklady stěn z plastických hmot a folií, gumové běhouny na schodiště a jejich povlaky a ostatní tepelně nebo zvukově izolační obklady na stěny a podlahy; (37) veškeré podlahářské práce, včetně provádění podkladových nátěrů nebo pískování podlah, obkládání stěn tepelně nebo zvukově izolačními materiály.  
(511) 1, 27, 37  
(210) O-95962

(111) **199308**  
(220) 21.02.1995  
(151) 29.04.1997  
(540)

### IONTO ISOTONICKÝ NÁPOJ

(730) **Kofola ČeskoSlovensko a.s.**, Nad Porubkou 2278/31a, Ostrava, 70800, CZ  
(740) Čermák a spol., Mgr. Lukáš Lorenc, advokát, Elišky Peškové 15/735, Praha 5, 15000  
(510) (32) nealkoholické nápoje a limonádové sirupy.  
(511) 32  
(210) O-97604

(111) **199309**  
(220) 21.02.1995  
(151) 29.04.1997  
(540)

### IONTO SPORT SIRUP

(730) **Kofola ČeskoSlovensko a.s.**, Nad Porubkou 2278/31a, Ostrava, 70800, CZ  
(740) Čermák a spol., Mgr. Lukáš Lorenc, advokát, Elišky Peškové 15/735, Praha 5, 15000  
(510) (32) nealkoholické nápoje a limonádové sirupy.  
(511) 32  
(210) O-97605

(111) **199471**  
(220) 12.07.1995  
(151) 29.04.1997  
(540)



(730) **Glaxo Group Limited**, 980 Great West Road, Brentford, Middlesex TW8 9GS, GB  
(740) KOREJZOVÁ & SPOL., v.o.s., JUDr. Petra Korejzová, advokátka, Korunní 810/104 E, Praha 10, 10100  
(510) (3) toaletní přípravky bez léčivých látek, prostředky pro ústní hygienu a čištění zubů, ústní vody.  
(511) 3  
(210) O-101904

(111) **199472**  
(220) 12.07.1995  
(151) 29.04.1997  
(540)



(730) **Glaxo Group Limited**, 980 Great West Road, Brentford, Middlesex TW8 9GS, GB  
(740) KOREJZOVÁ & SPOL., v.o.s., JUDr. Petra Korejzová, advokátka, Korunní 810/104 E, Praha 10, 10100  
(510) (3) toaletní přípravky bez léčivých látek, prostředky pro ústní hygienu a čištění zubů, ústní vody.  
(511) 3  
(210) O-101905

(111) **199540**  
(220) 01.08.1995  
(151) 29.04.1997  
(540)



(730) **ERILENS s. r. o.**, Papírenská 114/5, Praha 6, 16000, CZ  
(740) STUDENÁ - LABALESTRA, advokátní a patentová kancelář, Mgr. Klára Labalestra, Na Poříčí 12, Praha 1, 11000  
(510) (5) roztoky pro ošetření kontaktních čoček, roztoky a jiné přípravky pro oční operace, zdravotnické potřeby; (9) oční čočky, kontaktní čočky, příslušenství ke kontaktním čočkám, intraokulární čočky; (10) lékařské přístroje a nástroje, přístroje pro oční lékařství; (42) masérské služby, regenerace, rekondice, kadeřnictví, pedikúra.  
(511) 5, 9, 10, 42  
(210) O-102488

(111) **199558**  
(220) 09.08.1995  
(151) 29.04.1997  
(540)

**SAVAX**

(730) **UNILEVER ČR, spol. s r.o.**, Rohanské nábřeží 670/17, Praha 8 - Karlín, 18600, CZ  
(740) Baker & McKenzie s.r.o., advokátní kancelář, JUDr. Jiří Čermák, Klimentská 46, Praha 1, 11002  
(510) (3) prostředek pro čištění, mytí, odmašťování; (5) dezinfekční prostředek.  
(511) 3, 5  
(210) O-102656

(111) **200362**  
(220) 11.10.1995  
(151) 26.05.1997  
(540)



(730) **ENVING s.r.o.**, Staňkova 557/18a, Brno, 60200, CZ  
(510) (35) organizační pomoc při realizační činnosti v ekologii; (37) montážní a instalační práce v rámci realizační činnosti v ekologii; (42) inženýrské práce v oblasti ekologie, autorizovaná měření pracovního a životního prostředí.  
(511) 35, 37, 42  
(210) O-104792

(111) **201023**  
(220) 12.05.1995  
(151) 26.06.1997  
(540)



(730) **Europasta SE**, U Sila 246, Boršov nad Vltavou, 37382, CZ  
(740) PatentCentrum Sedlák & Partners s.r.o., Husova 5, České Budějovice, 37001  
(510) (16) tiskoviny; (30) potraviny, např. těstářenské a mlynářské výrobky, zejména těstoviny, špagety, makarony, nudle, mouka, chléb.  
(511) 16, 30  
(210) O-100088

(111) **201801**  
(220) 29.06.1995  
(151) 28.07.1997  
(540)

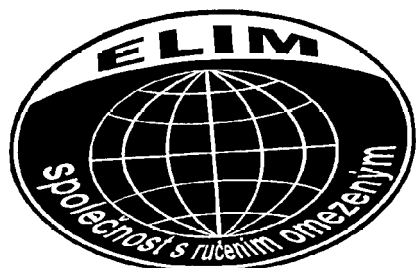

(730) **ELIM, spol. s r.o.**, Luční 515, Volary, 38451, CZ  
(740) PatentCentrum Sedláč & Partners s.r.o., Husova 5, České Budějovice, 37001  
(510) (9) aparáty a přístroje vědecké, námořní, geodetické, elektrické, fotografické, filmové, optické, přístroje pro vážení, měření, signalizaci, kontrolu (inspekci), záchranu, přístroje učební, aparáty pro záznam, převod, reprodukci zvuku nebo obrazu, magnetické suporty zvukových záznamů, gramofonové desky, automatické distributory a mechanismy na mince, zapisovací pokladny, kalkulační stroje, přístroje pro zpracování informací a počítače, vč. palubních počítačů pro dopravní prostředky, elektronické moduly, kancelářská a reprodukční elektronika; (37) montáž počítačů a elektronických modulů, montáž a opravy kancelářské a reprodukční elektroniky.  
(511) 9, 37  
(210) O-101629

(111) **202585**  
(220) 05.10.1994  
(151) 26.08.1997  
(540)

### HERBEX

(730) **HERBEX spol. s r.o.**, Vinica 53, 99128, SK  
(740) Ing. Róbert Porubčan, Puškinova 19, Ivanka pri Dunaji, 90028  
(510) (5) výrobky dietetické k lékařským účelům, potraviny pro děti, byliny léčivé, zejména bylinné koupele; (29) maso, ryby, drůbež, zvěřina, masové výtažky, konzervované, sušené a vařené ovoce a zelenina, houby sušené, rosoly, zavařeniny, vejce, mléko a jiné mlékařenské výrobky, jedlé oleje a tuky, potraviny v konzervách, nálevy na saláty; (30) káva, čaj, kakao, cukr, rýže, tapioka, ságo, kávové náhražky, mouka a obilné přípravky, chléb, sušenky, suchary, koláče, jemné pečivo a cukrovinky, zmrzlina, med, sirupy z melasy kvasnice, prášky do pečiva, sůl, hořčice, pepř, ocet, chuťové omáčky, koření; (31) výrobky zemědělské, zahradnické, lesnické a semena neobsažená v jiných třídách, čerstvé ovoce a zelenina, živé rostliny a přírodní květiny, ořechy a ořechová jádra, brazilské ořechy, para-ořechy, ořechy kokosové, ořechy pražené; (32) pivo, lehká piva a ležáky, vody minerální a šumivé a jiné nealkoholické nápoje, sirupy a jiné přípravky k přípravě nápojů, např. šumivých; (35) podnikatelské poradenství, vedení účetní evidence; (39) balicí činnost; (42) inženýrská činnost.  
(511) 5, 29, 30, 31, 32, 35, 39, 42  
(210) O-93030

(111) **202855**  
(220) 16.11.1995  
(151) 26.08.1997  
(540)

### PRODOS

(730) **PRODOS spol. s r.o.**, Kollárovo nám. 7, Olomouc, 77200, CZ  
(740) HALAXOVÁ & HALAXOVÁ, TETRAPAT, RNDr. Zdeňka Halaxová, Dukelská 891/4, Olomouc, 77200  
(510) (3) čisticí a prací prostředky; (6) zámečnické výrobky, stavební materiál z válcovaného a litého kovu; (16) tiskoviny, časopisy, periodika, knihy, učebnice, knihařské výrobky, učební pomůcky a školní potřeby (kromě přístrojů), kartonážní výrobky, výrobky z papíru, stavebnice pro výuku;

(20) nábytek včetně nábytku kovového; (28) hry, hračky, stavebnice; (36) zprostředkování koupě a prodeje nemovitostí a movitostí - obstaratelství; (41) vydavatelství - vydávání knih, časopisů, publikací pro výuku ve školách; (42) provoz tiskárny, polygrafie.  
(511) 3, 6, 16, 20, 28, 36, 41, 42  
(210) O-105987

(111) **206065**  
(220) 06.09.1995  
(151) 30.12.1997  
(540)

### GLAXO WELLCOME

(730) **Glaxo Group Limited**, 980 Great West Road, Brentford, Middlesex TW8 9GS, GB  
(740) KOREJZOVÁ & SPOL., v.o.s., JUDr. Petra Korejzová, Korunní 810/104 E, Praha 10, 10100  
(510) (1) chemické výrobky pro průmysl, vědu, fotografii, zemědělství, zahradnictví, lesnictví, pryskyřice umělé a syntetické, plastické hmoty v surovém stavu, půdní hnojiva (přírodní a strojená), hasební prostředky, prostředky pro kalení a přípravky pro svařování kovů, chemické prostředky pro konzervování potravin, třísloviny, průmyslová pojidla a lepidla; (3) přípravky bělicí a jiné prací prostředky, přípravky k čištění, leštění, odmašťování a broušení, mýdlo, výrobky voňavkářské, kosmetické výrobky, éterické oleje, vodičky na vlasy, zubní pasty; (5) výrobky farmaceutické, zvěrolékařské a zdravotnické, výrobky dietetické k lékařským účelům, potraviny pro děti, náplasti, obvazový materiál, hmoty k plombování zubů a na zubní otisky, desinfekční prostředky, prostředky k ničení plevele a k hubení živočišných škůdců, fungicidy, herbicidy; (9) přístroje a nástroje vědecké, navigační, geodetické, elektrické (včetně pro bezdrátovou telegrafii), fotografické, kinematografické, optické, přístroje a nástroje k vážení, měření, signalizování, pro účely kontrolní (inspekční), záchranné a pro výuku, automatické přístroje uváděné v činnost vhozením mince nebo známky, přístroje pro záznam, přenos a reprodukci zvuku nebo obrazu, magnetické nosiče dat, záznamové disky, zapisovací pokladny, počítačové stroje, zařízení pro zpracování dat a počítače, hasící přístroje; (10) přístroje a nástroje chirurgické, lékařské, zubolékařské a zvěrolékařské, umělé údy, oči a zubní protézy, ortopedické výrobky, stehovací materiál pro lékařské účely; (16) papír a výrobky z papíru, lepenka a kartonážní výrobky, tiskoviny, časopisy, periodika, knihy, knihařské výrobky, fotografie, papírnické zboží, lepidla (kancelářská a pro domácnost), potřeby pro umělce, štětce, psací stroje a kancelářské potřeby (kromě nábytku), instruktážní a učební potřeby a pomůcky (kromě přístrojů), hrací karty, tiskařské štočky, obalové materiály z plastických hmot; (41) výchovná činnost zahrnující poskytování výcviků, zábavní aktivity, sportovní a kulturní; (42) poskytování jídla a pití, dočasné ubytování, lékařská a hygienická péče a péče o krásu, veterinární a zemědělské služby, právní služby, vědecký a průmyslový výzkum, programování počítačů.  
(511) 1, 3, 5, 9, 10, 16, 41, 42  
(210) O-103569

(111) **206748**  
(220) 19.09.1995  
(151) 26.01.1998  
(540)

### AQUAFRESH FLEX

(730) **Glaxo Group Limited**, 980 Great West Road, Brentford, Middlesex TW8 9GS, GB  
(740) KOREJZOVÁ & SPOL., v.o.s., JUDr. Petra Korejzová, advokátka, Korunní 810/104 E, Praha 10, 10100  
(510) (21) zubní kartáčky.  
(511) 21  
(210) O-103989

(111) **206749**  
(220) 19.09.1995  
(151) 26.01.1998  
(540)

### AQUAFRESH

(730) **Glaxo Group Limited**, 980 Great West Road, Brentford, Middlesex TW8 9GS, GB  
(740) **KOREJZOVÁ & SPOL.**, v.o.s., JUDr. Petra Korejzová, advokátka, Korunní 810/104 E, Praha 10, 10100  
(510) (21) zubní kartáčky.  
(511) 21  
(210) O-103990

(111) **206762**  
(220) 01.11.1995  
(151) 26.01.1998  
(540)



(730) **LE & CO - Ing. Jiří Lenc, s.r.o.**, Poděbradská 606, Jirny, 25090, CZ  
(740) **HALAXOVÁ & HALAXOVÁ, TETRAPAT, RNDr. Zdeňka Halaxová**, Dukelská 891/4, Olomouc, 77200  
(510) (29) maso, ryby, drůbež a zvěřina, masové výtažky.  
(511) 29  
(210) O-105422

(111) **207372**  
(220) 26.06.1995  
(151) 25.02.1998  
(540)

### ACTIVA

(730) **ACTIVA spol. s r. o.**, Veselská 686, Praha 9, 19900, CZ  
(740) Ing. Pavel Reichel, Lopatecká 14, Praha 4, 14700  
(510) (9) magnetické tabule (nástěnky), vč. magnetů; (14) kancelářské hodiny; (16) kancelářské potřeby, např. pořadače, rychlovazače, lepicí a psací potřeby, korekturní prostředky, děrovačky, sešívačky, etiketovací kleště, papír a výrobky z papíru, papírnické zboží; (18) upomínkové a dárkové předměty z kůže; (20) kancelářský nábytek.  
(511) 9, 14, 16, 18, 20  
(210) O-101515

(111) **209383**  
(220) 27.10.1995  
(151) 27.05.1998  
(540)



(730) **KOVOSLUŽBA OTS a.s.**, Tovačovského 92/2, Praha 3, 13000, CZ  
(740) Rott, Růžicka & Guttman Patentové, známkové a advokátní kanceláře, Ing. Ludmila Kavínková, Vinohradská 37, Praha 2, 12000  
(510) (1) freony; (7) domácí elektrospotřebiče mimo pračky a automatické pračky, domácí automatické myčky nádobí a jiné elektromechanické nástroje a přístroje např. drtiče a ovocné lisy pro přípravu pokrmů, elektrické kávové mlýnky, drtiče odpadků pro domácnost a ostatní drtiče apod; (9) váhy a vážicí přístroje, elektrická zařízení, předměty spotřební elektroniky zejména přístroje pro záznam, přenos a reprodukci zvuku a obrazu všeho druhu včetně televizorů, rádií, magnetofonů, radiomagnetofonů, gramofonů, přehrávačů CD disků, autorádií, reproduktorů, tunerů, mikrofonů, walkmenů, telefonů, mobilní telefony, videotelefony, počítače, monitory, klávesnice, elektromechanické přístroje pro domácnost např. vysavače prachu a leštiče parket apod; (11) klimatizační zařízení, domácí klimatizace, zařízení kuchyní, velkokuchyní, domácí elektrospotřebiče zejména ventilátory, mikrovlnné trouby; (21) porcelánové zboží; (35) porady obchodní; (36) prodej na splátky, leasing výše uvedených výrobků kromě výrobků spotřební elektroniky; (37) montáže elektrických spotřebičů; (39) skladování zboží, pronájem skladových a nebytových prostor, doprava nákladní a osobní, distribuce zboží; (40) sběr a recyklace freonů.  
(511) 1, 7, 9, 11, 21, 35, 36, 37, 39, 40  
(210) O-105338

(111) **214829**  
(220) 18.01.1995  
(151) 25.01.1999  
(540)

### Haló

(730) **ALIMPEX FOOD a. s.**, Českobrodská 1174, Praha 9, 19800, CZ  
(740) **FISCHER & PARTNER Intellectual Property s.r.o.**, Ing. Michael Fischer, Na Hrobci 294/5, Praha 2, 12000  
(510) (29) maso, ryby, drůbež, zvěřina, masové výtažky, masné výrobky, konzervovaná, sušená a vařená zelenina a ovoce, rosoly, zavařeniny, vejce a vaječné výrobky, mléko a mlékařenské výrobky včetně mléčných nápojů, salátové omáčky, lahůdkové saláty, jedlé oleje a tuky, konzervované potraviny, zelenina naložená v octě; (30) káva, čaj, kakao, cukr, rýže, jáhly, pohanka, kávové náhražky, mouka a obilné výrobky určené k lidské výživě, nápoje z kávy, kakaa nebo čokolády, pečivo včetně chleba, sucharů, sušenek, koláčů a jemného pečiva, cukrovinky, zmrzlina, med, sirup, kvasnice, prášky do pečiva, sůl, hořčice, pepř, ocet, chuťové omáčky, koření, led; (32) pivo, lehká piva, ležáky, minerální vody, šumivé a jiné nealkoholické nápoje, sirupy a jiné přípravky k přípravě nápojů, ovocné šťávy a nápoje z ovocných šťáv; (33) vína, lihoviny, likéry; (36) leasing, holding.  
(511) 29, 30, 32, 33, 36  
(210) O-96294

(111) **223602**  
(220) 01.06.1995  
(151) 19.04.2000  
(540)

**Český lev**

(730) **ČFTA produkce, s.r.o.**, Karlovo náměstí 19/285, Praha 2 Nové Město, 12000, CZ  
(740) Advokátní a patentová kancelář VYSKOČIL KROŠLÁK a spol., Dana Lukajová, Voršilská 10, Praha 1, 11000  
(510) (41) tvorba a šíření televizních programů, soutěže pro veřejnost, výchovná a zábavní činnost.  
(511) 41  
(210) O-100801

(111) **269431**  
(220) 27.05.2004  
(151) 26.01.2005  
(540)



(730) **BIO-COMMERCE spol. s r. o.**, Hulická 1158, Praha 9 - Újezd nad Lesy, 19016, CZ  
(740) Patentová a známková kancelář, Ing. Jaromír Přikryl, Včelín 1161, Hulín, 76824  
(510) (1) chemické přípravky na čištění, úpravu a dezinfekci vody; (5) dezinfekční prostředky; (40) úprava vody.  
(511) 1, 5, 40  
(210) O-346916

(111) **272306**  
(220) 04.10.2004  
(151) 26.04.2005  
(540)



(730) **Zvoniček Jiří**, Topasová 1836, Kamenice, Těptín, 25168, CZ  
(740) Ing. Michal Jupa, patentový zástupce, Na Baních 1385, Praha 5 - Zbraslav, 15600  
(510) (35) zprostředkovatelská, konzultační a poradenská činnost v oblasti obchodu, reklama, propagace, inzerce a poskytování obchodních informací prostřednictvím všech druhů médií; (36) činnost realitní kanceláře, zprostředkovatelská činnost v oblasti koupě, prodeje a pronájmu nemovitostí, správa nemovitostí; (37) provádění staveb, včetně jejich změn, udržovacích prací na nich a jejich odstraňování, poradenská činnost v oblasti stavebnictví.  
(511) 35, 36, 37  
(210) O-359854

(111) **272887**  
(220) 19.11.2004  
(151) 18.05.2005  
(540)



(730) **Jan Fencl s.r.o.**, Myštěves 20, Nechanice, 50315, CZ  
(740) UNIPATENT, Ing. Jiří Chlustina, Jana Masaryka 43-47, Praha 2, 12000  
(510) (4) průmyslové oleje a tuky, mazadla, výrobky pro pohlcování a vázání prachu, paliva, palivové dřevo, oleje, pohonné hmoty, prostředky pro svícení, svíčky, knoty; (11) přístroje pro osvětlení, topení, výrobu páry, pro vaření, přístroje chladicí, pro sušení, ventilaci a rozvod vody, sanitární zařízení, zařízení pro klimatizaci, ohřívadla, elektrické hrnce, varné náčiní elektrické, tlakové výměníky tepla, krby, elektrické lampičky, noční lampičky, včetně jejich součástí a příslušenství; (24) tkaniny a textilní výrobky, které jsou zahrnuty ve tř. 24, např. záclony, pokrývky ložní, ubrusy, přikrývky včetně cestovních pokrývek, vlajky, potahy, drobné kusové textilní výrobky jako ručníky, kapesníky apod., textilní tapety, plátno hrubé ztužené (voskované), pytlovina, filtrační tkaniny; (40) zpracování a úprava materiálu - služby řezání, pokovování, šití filtrů, likvidace použitých filtrů.  
(511) 4, 11, 24, 40  
(210) O-420638

(111) **273104**  
(220) 14.06.2004  
(151) 27.06.2005  
(540)



(730) **Hruběš Jan**, Petřská 1132/4, Praha 1, 11000, CZ  
(740) Jiří Effmert, patentový zástupce, Družstevní 1424/12, Říčany, 25101  
(510) (35) propagační a reklamní činnost; (41) kulturní a sportovní aktivity, pořádání soutěží, organizování společenských večírků.  
(511) 35, 41  
(210) O-347469

(111) **273418**  
(220) 04.11.2004  
(151) 27.06.2005  
(540)

ENERGETICKÁ DIAGNOSTIKA  
**ARTTEST**

(730) **Průchová Jiřina ak. mal.**, Kamelova 3260/1, Praha 10, Záběhlice, 10600, CZ  
(510) (9) přístroje pro měření; (41) vzdělávání; (44) lékařské služby, péče o hygienu a krásu osob.  
(511) 9, 41, 44  
(210) O-420203

(111) **273474**  
(220) 19.11.2004  
(151) 27.06.2005  
(540)

 **-pohledavky.cz**  
INTERNETOVÁ BURZA POHLEDÁVEK

(730) **Agentura Sahel, spol. s r.o.**, Ortenovo náměstí 930/32, Praha 7, 17000, CZ  
(740) UNIPATENT, Ing. Jiří Chlustina, Jana Masaryka 43-47, Praha 2, 12000  
(510) (35) reklamní, inzertní, propagační a marketingová činnost, průzkum a vyhodnocování trhu, zprostředkovatelská činnost v oblasti obchodu, provozování informačního systému, získávání, zpracování a distribuce dat, služby databank, hodnocení bonity fyzických a právnických osob, analýzy nákladů, obchodní nebo podnikatelské informace, překlad informací do počítačové databáze, statistické informace, zprostředkovatelská činnost v oblasti výše uvedených služeb, činnost podnikatelských a organizačních poradců, dodavatelské služby pro třetí osoby, dovozní a vývozní kancelář, kopírování dokumentů, služby v oblasti administrativní správy a služby organizačně hospodářské povahy, činnost ekonomických poradců; (36) finanční analýzy, clearing, daňové odhady, finanční informace a finanční poradenství, finanční služby, kapitálové investice, správa majetku, činnost finančních poradců; (38) počítačová komunikace, šíření informací v elektronické podobě, provozování internetové informační služby, zejména v oblasti finančních služeb, ekonomiky, bankovníctví; (41) vydávání elektronických knih a časopisů, elektronické publikování, informace o možnostech vzdělávání, organizování a vedení konferencí a seminářů, organizování kulturních, nebo vzdělávacích výstav, poskytování on-line elektronických publikací - v rámci této třídy, vydavatelská a nakladatelská činnost, zpravodajské služby.  
(511) 35, 36, 38, 41  
(210) O-420635

(111) **273515**  
(220) 26.11.2004  
(151) 27.06.2005  
(540)

**KABNT**

(730) **Špalek Milan**, Jankovcova 54, Teplice, 41501, CZ  
(740) JUDr. Petr Pečený, advokát, Purkyňova 2, Praha 1, 11000  
(510) (9) veškeré obrazové a zvukové nosiče; (16) veškeré tiskárenské výrobky, fotografie, reklamní výrobky na papírových nosičích; (25) osobní prádlo, pánské, dámské a dětské oděvy, pánská, dámská a dětská obuv, pokrývky hlavy; (41) umělecká činnost, kulturní tvorba, včetně veřejných vystoupení, zprostředkovatelská činnost v oblasti kultury, nakladatelská a vydavatelská činnost.  
(511) 9, 16, 25, 41  
(210) O-420851

(111) **273525**  
(220) 29.11.2004  
(151) 27.06.2005  
(540)

**NOESIS Praha**

(730) **NOESIS s.r.o.**, Vaničkova 1594/1, Ústí nad Labem, 40001, CZ  
(740) UNIPATENT, Ing. Jiří Chlustina, Jana Masaryka 43-47, Praha 2, 12000  
(510) (16) papír a výrobky z papíru, tištěné materiály, publikace, propagační materiály, fotografie, plakáty, inzertní listy, katalogy, letáky, prospekty, brožury, samolepky, obtisky, reklamní tiskoviny, záložky do knih, vizitky, pohlednice, dopisní papíry, výrobky knihařské, papírové reklamní předměty, psací podložky, podložky na stůl papírové, podložky papírové pod sklenice, kancelářské potřeby (s výjimkou nábytku), bloky, notesy, diáře, kalendáře, pohlednice, sáčky jako obaly (papírové nebo z umělých hmot), papírové a igelitové tašky, propisovací tužky, kuličková pera, těžítka, psací soupravy (sada psacích potřeb); (34) potřeby pro kuřáky, zapalovače, zápalky, popelníky; (35) reklamní a propagační činnost, zasílání reklamních a inzertních materiálů zákazníkům, poskytování propagačních služeb, aktualizování propagačních materiálů, vydávání, zveřejňování a publikování reklamních a propagačních textů, obstaratelská, zprostředkovatelská a poradenská činnost v oblasti reklamy a propagace.  
(511) 16, 34, 35  
(210) O-420886

(111) **273548**  
(220) 01.12.2004  
(151) 27.06.2005  
(540)

**NOESIS**  
a d v e r t i s i n g

(730) **NOESIS s.r.o.**, Vaničkova 1594/1, Ústí nad Labem, 40001, CZ  
(740) UNIPATENT, Ing. Jiří Chlustina, Jana Masaryka 43-47, Praha 2, 12000  
(510) (16) papír a výrobky z papíru, tištěné materiály, publikace, propagační materiály, fotografie, plakáty, inzertní listy, katalogy, letáky, prospekty, brožury, samolepky, obtisky, reklamní tiskoviny, záložky do knih, vizitky, pohlednice, dopisní papíry, výrobky knihařské, papírové reklamní předměty, psací podložky, podložky na stůl papírové, podložky papírové pod sklenice, kancelářské potřeby (s výjimkou nábytku), bloky, notesy, diáře, kalendáře, pohlednice, sáčky jako obaly (papírové nebo z umělých hmot), papírové a igelitové tašky, propisovací tužky, kuličková pera, těžítka, psací soupravy (sada psacích potřeb); (34) potřeby pro kuřáky, zapalovače, zápalky, popelníky; (35) reklamní a propagační činnost, zaslání reklamních a inzertních materiálů zákazníkům, poskytování reklamních a propagačních služeb, plánování a realizace reklamních kampaní, plánování a realizace akcí na podporu prodeje, aktualizování propagačních materiálů, vydávání, zveřejňování a publikování reklamních a propagačních textů, databázová činnost - vytváření obchodních databází a databázový marketing, marketingové studie, průzkum a analýza trhu, poradenství v oblasti organizace a ekonomiky podnikání, analýzy nákladů, přímé oslovení zákazníka (direct mailing), poskytování informací v oblasti marketingu a komunikační strategie - v rámci této třídy, činnost centra podpory prodeje (CRM - customer relationship management), vytváření a realizace spotřebitelských a věrnostních programů, telefonní průzkum trhu (telemarketing), poskytování obchodních informací prostřednictvím telefonního centra (call centrum), vyhodnocování průzkumů a multimediálních kampaní, monitoring a analýzy médií, zprostředkovatelská a poradenská činnost v oblasti reklamy a propagace; (39) provozování skladového hospodářství (příjem a uskladnění zásilek, kompletování, balení a zajištění doručování zásilek); (40) polygrafické služby všeho druhu, typografické práce, ofsetový tisk, sítotisk, knihařské zpracování zakázek; (42) grafická činnost a design, grafické studio, kreativní tvorba firemního loga, grafických návrhů a reklamních sloganů, veškeré služby v oblasti grafiky a designu spadající do tř. 42.  
(511) 16, 34, 35, 39, 40, 42  
(210) O-420980

(111) **274077**  
(220) 25.11.2004  
(151) 25.07.2005  
(540)

**BBH**

(730) **BBH IP Services Limited**, 4 Areos Street, Strovolos, 2059 Nicosia, CY  
(740) Společná advokátní kancelář Všeťečka Zelený Švorčík Kalenský a partneři, JUDr. Michal Havlík, Hájkova 2, Praha 2, 12000  
(510) (42) činnost advokátní kanceláře, poskytování právních služeb.  
(511) 42  
(210) O-420818

(111) **274235**  
(220) 29.12.2004  
(151) 25.07.2005  
(540)



(730) **Život 90, občanské sdružení**, Karolíny Světlé 18, Praha 1, 11000, CZ  
(510) (9) monitorovací systém tísňového volání; (38) služby tísňové elektronické komunikace pro seniory a zdravotně postižené osoby, distanční hlasová asistence; (44) pečovatelské a ošetrovatelské služby, služby zdravotní poradny.  
(511) 9, 38, 44  
(210) O-421848

(111) **274245**  
(220) 30.12.2004  
(151) 25.07.2005  
(540)

**XIMBIO**

(730) **LIBRA Corporate Services a.s.**, Durychova 101/66, Praha 4 - Lhotka, 14200, CZ  
(740) PatentCentrum Sedlák & Partners s.r.o., Husova 5, České Budějovice, 37001  
(510) (7) pračky klasické i automatické, sušičky, myčky na nádobí, kuchyňské přístroje elektromechanické, zejména kuchyňské roboty, elektrické drtiče na potraviny, elektrické šlehače a mixéry, elektrické nože, nůžky, kráječe a multikráječe, elektrické odšťavňovače a lisy na ovoce, elektrické mlýnky na kávu, mlýnky na maso, elektrické mlýnky pro domácnost všech druhů, elektrické otvírače plechovek a konzerv, kladiiva elektrická a pneumatická, elektrické lisy na ovoce pro domácnost, odsávače prachu a nečistot, součásti a náhradní díly ohříváčů vody v rámci třídy 7, pily řetězové, pračky a ždímačky pro prádelny, vysavače a zařízení na odstraňování prachu, včetně hadic k vysavačům, filtry pro vysavače, sekačky na trávu, elektrické stříhací strojky, též na zvířecí srst, stříhací pistole na barvu, šicí stroje, elektrické ruční vrtačky, žehliční stroje, elektrické větráky jako součásti strojů, zastříhovače vlasů a vousů, vysavače a čističe koberců; (8) holicí strojky a epilátory, kulmy a ondulací zařízení, elektricky poháněné kartáče; (9) přístroje a nástroje elektrické zařazené v této třídě, jako je spotřební elektronika, zejména televizory včetně antén a satelitů, dálkové ovladače, přenosné přijímače a přehrávače, videorekordéry, videopřehrávače, kazetové, CD a DVD přehrávače a rekordéry, magnetofony, diktafony, gramofony, radiopřijímače, tunery, foto-kino, telefony, faxy, HI-FI soupravy, včetně komponent, jako jsou reproduktory, mikrofony, sluchátka, měniče a zesilovače, autorádia a autoreproduktory, záznamová média v rámci této třídy, jako jsou audio a video kazety, kompaktní disky a floppy disky, žehličky elektrické, včetně napařovacích, výpočetní technika, zejména počítače a veškeré jejich příslušenství zařazené ve třídě 9, včetně pružných disků a disket pro počítače, kopírovací stroje a zařízení a další kancelářská zařízení patřící do této třídy, akustická poplašná zařízení, bzučáky elektrické, baterie do kapesních svítilen, baterie - články elektrické, časové spínače automatické s výjimkou pro hodinářství, čipy (integrované obvody), čističe nosičů záznamu zvuku, dálkové ovladače, magnetické disky, kompaktní disky (audio a video), optické disky CD ROM, disky nahané, antény, ampliony, rádia, nosiče dat magnetické a optické, magnetoskopy, audiovizuální zařízení pro výuku, magnetické pásky, pásky na čištění nahrávacích hlav, pásky pro zvukové záznamy, monitory, modemy, interkomy pro vnitřní spojení, fotoaparáty, stativy na fotoaparáty, kabely elektrické, kapesní kalkulačky, kamery filmové, měřicí přístroje, elektricky vyhřívané natáčky, páječky elektrické, přístroje telefonní včetně mobilních, váhy a vážicí přístroje, vysílačky a vysílací zařízení, akumulátory elektrické, automaty hudební, hrací skříně uváděné do činnosti vhozením mince,

blikače - světelná signalizace, cívky elektrické, přístroje na zaznamenávání času, čtečky čárového kódu, detektory, diaprojektory, diaprojektory, dopravní značky světelné, elektrické zařízení na ničení hmyzu, expozimetry, dalekohledy, navigační přístroje, software nahraný, software pro přístup do systémů Internet a pro využívání těchto systémů, programové vybavení umožňující elektronické obchodování, počítačový hardware, elektronická periodika a časopisy v elektronické podobě, všechny jiné elektrické přístroje a přístroje pro záznam, převod a reprodukci zvuku nebo obrazu spadající do třídy 9; (11) spotřební zboží zařazené ve třídě 11, zejména mikrovlnné trouby, chladničky, ledničky, mrazicí boxy, mrazicí přístroje a zařízení klimatizační, přístroje pro osvětlení, výrobky ledu, elektrická, plynová a kombinovaná zařízení pro vaření, pečení, smažení a opékání, zejména sporáky, trouby elektrické, plynové i mikrovlnné, grily, sendvičovače, toastovače a opékače topinek, fritovací hrnce, pánve, pečicí formy, vařiče a varné desky, kávovary, stroje na espresso, dávkovače horké vody pro přípravu nápojů, rychlovarné konvice, vysoušeče vlasů, zařízení větrací, přístroje pro úpravu vzduchu v místnostech, jako jsou filtrační zařízení, zvlhčovače a odvlhčovače, odsavače par, elektrická a plynová topná zařízení, včetně kotlů radiátorů, plynových topidel, elektrických topných těles, infrazářičů a konvektorů, elektrické a plynové ohřivače vody, filtry pro odsavače par, vodovodní baterie, bojler, baterky, svítidly, kapesní svítidly elektrické, bezpečnostní lampy, bojler plynové, topné články a výhřevné desky, vytápěcí tělesa elektrická, baterie směšovací pro vodovodní potrubí (i pákové), dřezy, instalační materiál pro vany, kohouty a kohoutky pro potrubí, koupelnové armatury, sprchovací kabiny, koupací vany, elektrické kávovary (filtrační), elektrické lampy, stínidla na lampy, konvice elektrické, filtry na pitnou vodu, zařízení zvlhčovací, kuchyňská odsávací zařízení - digestoře, zařízení na ohřev teplé vody, pečicí trouby, teplovzdušné trouby, plynové zapalovače, ponorné ohřivače, elektrické radiátory, přímotopná elektrická topidla, stolní vařiče, sušiče na vlasy, ventilátory a ventilační zařízení, elektrické větráky a stropní větráky, a jiné přístroje pro osvětlení, pro topení, pro vaření, pro chlazení, pro sušení a pro ventilaci spadající do třídy 11; (35) marketing, průzkum a analýzy trhu, zprostředkování obchodních záležitostí v oboru výroby, prodeje a propagace elektrospotřebičů a souvisejícího zboží, poradenství v otázkách organizování obchodní činnosti, vytváření a provozování obchodních sítí, pořádání komerčních výstav a veletrhů, zprostředkovatelská činnost v oblasti obchodu, služby v oblasti managementu a řízení podniku na podporu prodeje produktů, kopírování nebo rozmnožování dokumentů, obchodní nebo podnikatelský průzkum a informace, pronájem prodejních automatů, pronájem reklamních ploch, personální poradenství, obchodní nebo podnikatelský průzkum, propagační činnost, reklama, rozšiřování vzorků zboží a reklamních materiálů, služby v oblasti administrativní správy a služby organizačně hospodářské povahy, činnost ekonomických, organizačních a podnikatelských poradců, činnost obchodních a marketingových poradců, automatizované zpracování dat, zprostředkování obchodu prostřednictvím sítě Internet, elektronické obchody prostřednictvím sítě Internet, obstaravatelská činnost v oblasti obchodu, obchodní zastupování tuzemských a zahraničních firem, zprostředkovatelská a obstaravatelská činnost v oblasti obchodu s telekomunikačním zařízením, výpočetní technikou, elektrotechnikou, výrobky a zařízením pro přenos zvuku nebo obrazu; (42) technické konzultace v oblasti výpočetní techniky, elektrotechniky, výrobků a zařízení pro přenos zvuku nebo obrazu, vývoj a tvorba software, zprostředkovatelské služby v oblasti výpočetní techniky, zejména v oblasti přenosu dat a operačních systémů, technické poradenství v oblasti software a výpočetní techniky, tvorba www stránek na Internetu.

(511) 7, 8, 9, 11, 35, 42  
(210) O-421884

(111) **274278**  
(220) 05.01.2005  
(151) 25.07.2005  
(540)

### KOLORKI

(730) **UNILEVER N.V.**, Weena 455, 3013 AL Rotterdam, NL  
(740) Baker & McKenzie v.o.s., advokátní kancelář, JUDr. Jiří Čermák, advokát, Klimentská 46, Praha 1, 11002  
(510) (30) zmrzliny krémové, zmrzliny na bázi vody, mražené cukrovinky, přípravky k výrobě šohra uvedených výrobků - v rámci této třídy.  
(511) 30  
(210) O-421999

(111) **274299**  
(220) 12.01.2005  
(151) 25.07.2005  
(540)

## CÍRKEV JEŽÍŠE KRISTA SVATÝCH POSLEDNÍCH DNŮ

(730) **Corporation of the President of The Church of Jesus Christ of Latter-day Saints**, East North Temple Street 50, Salt Lake City, 84150, UT, US  
(740) Společná advokátní kancelář Všečeka Zelený Švorčík Kalenský a partneři, JUDr. Michal Havlík, Hálkova 2, Praha 2, 12000  
(510) (9) přístroje a nástroje vědecké, námořní, geodetické, fotografické, filmové, optické, přístroje pro vážení, měření, signalizaci, kontrolu (inspekci), záchranu a přístroje pro vyučování, přístroje a nástroje pro vedení, přepínání, přeměnu, akumulaci, regulaci nebo řízení elektrického proudu, přístroje pro záznam, převod, reprodukci zvuku nebo obrazu, magnetické nosiče zvukových záznamů, gramofonové desky, automatické distributory a mechanismy pro přístroje na mince, zapisovací pokladny, počítací stroje, přístroje pro zpracování informací a počítače, hasicí přístroje, diaprojektory a nahrané zvukové a obrazové kazety, kompaktní disky, počítačové programy zaznamenané na magnetických nosičích dat, optické a elektronické nosiče dat; (16) papír, lepenka a výrobky z těchto materiálů, které nejsou zařazeny do jiných tříd, tiskárenské výrobky, potřeby pro knižní vazby, fotografie, papírenské zboží, lepidla pro papírenství nebo domácnost, materiál pro umělce, štětce, psací stroje a kancelářské potřeby (s výjimkou nábytku), učební a vyučovací pomůcky s výjimkou přístrojů, plastické obaly (nezařazené do jiných tříd), tiskařské typy, štočky, noviny, časopisy, informační bulletiny, periodické publikace, plakáty, pohlednice, fotokopie a fotografické papíry, tištěné formuláře pro průzkum a evidenci, rytiny, umělecké kresby, knihy a instruktážní příručky, letáky a reklamní brožury; (41) pořádání instruktážních kurzů v oborech náboženství, etiky, genealogie, hudby, tance, dramatického umění, přípravy a uchovávání potravin, rodičovské péče, řešení sociálních a citových problémů, bezpečnosti, rodinných a manželských vztahů, sportu a tělesných cvičení, výcviku tělesně postižených osob, poskytování sociálních služeb pro nemajetné osoby a využívání a řízení knihoven a muzeí, výroba a uvádění hudebních, tanečních a dramatických děl a výroba televizních a rozhlasových pořadů a programů; (42) genealogický výzkum, tvorba a vývoj počítačového software, počítačových systémů a počítačových sítí, odborné a technické pomocné a poradenské služby vztahující se k počítačům, počítačovému software, počítačovým systémům, Internetu, světové webové síti, intranetu a počítačovými sítím, poskytování licencí k počítačovému software, služby údržby a zabezpečení počítačových programů; (45) dobročinné služby a služby sociální péče pro nemajetné rodiny a jednotlivce, zejména opatrování potravin, oblečení a léků, duchovní služby, misijní služby, odborné poradenské služby pro jednotlivce a rodiny, týkající se citových a rodinných problémů nebo drogové závislosti a závislosti na alkoholu nebo jiných látkách.  
(511) 9, 16, 41, 42, 45  
(210) O-422225

(111) **274300**  
(220) 12.01.2005  
(151) 25.07.2005  
(540)

### KNIHA MORMON

(730) **Corporation of the President of The Church of Jesus Christ of Latter-day Saints**, East North Temple Street 50, Salt Lake City, 84150, UT, US  
(740) Společná advokátní kancelář Všečeka Zelený Švorčík Kalenský a partneři, JUDr. Michal Havlík, Hálkova 2, Praha 2, 12000  
(510) (9) přístroje a nástroje vědecké, námořní, geodetické, fotografické, filmové, optické, přístroje pro vážení, měření, signalizaci, kontrolu



(inspekci), záchranu a přístroje pro vyučování, přístroje a nástroje pro vedení, přepínání, přeměnu, akumulaci, regulaci nebo řízení elektrického proudu, přístroje pro záznam, převod, reprodukci zvuku nebo obrazu, magnetické nosiče zvukových záznamů, gramofonové desky, automatické distributory a mechanismy pro přístroje na mince, zapisovací pokladny, počítačové stroje, přístroje pro zpracování informací a počítače, hasicí přístroje, diapozitivy a nahrané zvukové a obrazové kazety, kompaktní disky, počítačové programy zaznamenané na magnetických nosičích dat, optické a elektronické nosiče dat; (16) papír, lepenka a výrobky z těchto materiálů, které nejsou zařazeny do jiných tříd, tiskárenské výrobky, potřeby pro knižní vazby, fotografie, papírenské zboží, lepidla pro papírenství nebo domácnost, materiál pro umělce, štetce, psací stroje a kancelářské potřeby (s výjimkou nábytku), učební a vyučovací pomůcky s výjimkou přístrojů, plastické obaly (nezařazené do jiných tříd), tiskařské typy, štočky, noviny, časopisy, informační bulletiny, periodické publikace, plakáty, pohlednice, fotokopie a fotografické papíry, tištěné formuláře pro průzkum a evidenci, rytiny, umělecké kresby, knihy a instruktážní příručky, letáky a reklamní brožury; (41) pořádání instruktážních kurzů v oborech náboženství, etiky, genealogie, hudby, tance, dramatického umění, přípravy a uchování potravin, rodičovské péče, řešení sociálních a citových problémů, bezpečnosti, rodinných a manželských vztahů, sportu a tělesných cvičení, výcviku tělesně postižených osob, poskytování sociálních služeb pro nemajetné osoby a využívání a řízení knihoven a muzeí, výroba a uvádění hudebních, tanečních a dramatických děl a výroba televizních a rozhlasových pořadů a programů; (42) genealogický výzkum, tvorba a vývoj počítačového software, počítačových systémů a počítačových sítí, odborné a technické pomocné a poradenské služby vztahující se k počítačům, počítačovému software, počítačovému systémům, Internetu, světové webové síti, intranetu a počítačovými sítím, poskytování licencí k počítačovému software, služby údržby a zabezpečení počítačových programů; (45) dobročinné služby a služby sociální péče pro nemajetné rodiny a jednotlivce, zejména opatrování potravin, oblečení a léků, duchovní služby, misijní služby, odborné poradenské služby pro jednotlivce a rodiny, týkající se citových a rodinných problémů nebo drogové závislosti a závislosti na alkoholu nebo jiných látkách.

(511) 9, 16, 41, 42, 45  
(210) O-422226

(111) **274350**  
(220) 18.01.2005  
(151) 25.07.2005  
(540)

### ACTIVA

(730) **ACTIVA spol. s r.o.**, Veselská 686, Praha 9, 19900, CZ  
(740) Ing. Pavel Reichel, Lopatecká 14, Praha 4, 14700  
(510) (16) nosiče informací a tiskoviny všeho druhu v rozsahu třídy 16, periodické a neperiodické tiskoviny, kalendáře, mapy, manuály, propagační materiály, diáře.

(511) 16  
(210) O-423005

(111) **274397**  
(220) 30.12.2004  
(151) 05.08.2005  
(540)

### LAKSYMA

(730) **ALIMPEX FOOD a.s.**, Českobrodská 1174, Praha 9, Kyje, 19800, CZ  
(740) FISCHER & PARTNER Intellectual Property s.r.o., Na Hrobci 294/5, Praha 2, 12000  
(510) (29) mléko a mléčné nápoje, mléko pasterované, mléčné výrobky, smetana a šlehačka, zakysaná smetana, smetanový zákus, smetanové krémy, máslo, syrovátka, kefir, podmáslí, tvaroh, tvarohové krémy, jogurty bílé a ovocné, sýry smetanové, máslové, tvarohové a termizované; (30) zmrzlina, zmrzlinové poháry, mražené mléčné a smetanové výrobky; (40) konzervování potravin a nápojů, zpracování potravin živočišného nebo rostlinného původu, zpracování mléka — mlékárenství.

(511) 29, 30, 40  
(210) O-421865

(111) **274575**  
(220) 24.11.2004  
(151) 25.08.2005  
(540)



(730) **henelit-CZ, spol. s r.o.**, Výpusta 626, Želechovice nad Dřevnicí, 76311, CZ  
(740) Ing. Zdeněk Kučera, Dlouhá 207 (P.O.Box 92), Slušovice, 76315  
(510) (2) barvy, laky, emaly, fermeže, nátěrové laky, ředidla do nátěrových látek, barev a laků, tmely zařazené do třídy 2, barviva, mořidla, ochranné prostředky proti rzi kovů a hnilobě dřeva, práškové nátěrové látky, práškové barvy, impregnační prostředky na dřevo a na beton, mořidla na dřevo, elektroforézní nátěrové látky, aditiva pro nátěrové hmoty; (12) automobily a jiná motorová vozidla, motocykly, jízdní kola, ojeté automobily, náhradní díly, duše, pneumatiky, autopřislušenství a autodoplňky, vnitřní vybavení automobilů - vše v rámci této třídy; (17) izolační nátěrové hmoty, zejména nástřikové hmoty na bázi organických pojiv a organických plnidel; (19) barvy fasádní, barvy pro stavební účely, maltovinová pojiva, nástřikové omítkové hmoty, lité podlahy, asfaltové nátěry, stavební nástřikové hmoty na bázi organických pojiv a organických plnidel; (39) přeprava osob, hromadná doprava osob motorovými vozidly, přeprava zboží motorovými vozidly, spediční služba, zásilková služba, zprostředkování dopravy, autopůjčovna a pronájem motorových vozidel.  
(511) 2, 12, 17, 19, 39  
(210) O-420752

(111) **274634**  
(220) 15.12.2004  
(151) 25.08.2005  
(540)

### RESCUELAND

(730) **Staňa Jiří MUDr.**, Bezručova 6, Jeseník, 79001, CZ  
(740) Společná advokátní kancelář, JUDr. Lucie Ševčíková, advokátka, Vinohrady 43, Brno, 63900  
(510) (9) tiskoviny všeho druhu, zejména periodické a neperiodické publikace na papírových nosičích, např. časopisy, brožury, letáky, tištěné manuály, informační produkty a reklamní materiály, plakáty, prospekty, kalendáře, fotografie, papír a výrobky z papíru, zejména propagační a ozdobné předměty z papíru, papírové a plastové tašky, tužky a pera; (35) reklamní, inzertní a propagační činnost, pomoc při řízení obchodní činnosti, obchodní administrativa, kancelářské práce, spotřebitelské soutěže reklamního charakteru, poskytování pomoci při provozu obchodu včetně zprostředkování obchodních a souvisejících obchodně personálních záležitostí, organizování výstav, veletrhů, doprovodných programů, společenských akcí, správa obchodních zájmů třetích osob, vypracování statistických přehledů, poradenství v oblasti organizace a ekonomiky podnikání, marketing, průzkum a analýzy trhu, aranžérství, pronájem kancelářských strojů a zařízení, distribuce zboží k reklamním účelům, obchodní administrativa, kancelářské práce, spotřebitelské soutěže reklamního charakteru, organizování výstav, veletrhů a doprovodných programů k reklamním a obchodním účelům, direct mailing, informační servis a poradenské služby v oblasti obchodu, včetně distribuce zboží k reklamním účelům; (41) činnost vyučovací, výchovná, vzdělávací a zábavní, pořádání sympozií a konferencí, pořádání doprovodných výstav k zábavním a výchovným účelům, provozování pracovních diskusního a zájmového klubu, organizování výstav, doprovodných programů, společenských akcí a školení ke vzdělávacím, kulturním, výchovným a zábavním účelům, školení k reklamním a obchodním účelům, pořádání zábavních soutěží, nakladatelská, vydavatelská a publikační činnost, půjčovná činnost

spadající do této třídy a to půjčování audiozařízení, filmových promítaček a příslušenství, filmů a kinofilmů, přenosných videokamer, sportovního nářadí (s výjimkou dopravních prostředků), obstaratelská a zprostředkovatelská činnost v oblasti organizování a pořádání sympozií, konferencí, doprovodných výstav, doprovodných programů, společenských akcí a školení, činnost v oblasti sportovních aktivit spadající do této třídy, provozování tělovýchovných zařízení a zařízení sloužících k regeneraci a rekondici.

(511) 9, 35, 41  
(210) O-421421

(111) **274758**  
(220) 07.01.2005  
(151) 25.08.2005  
(540)



(730) **Moragro, a. s. v Prostějově**, Za drahou 4332/4, Prostějov, 79687, CZ  
(740) Ing. Petr Soukup, patentový a známkový zástupce, Videňská 8, Olomouc, 77200

(510) (31) zemědělské, zahradnické a lesnické výrobky, živá zvířata, přírodní rostliny a květiny, čerstvé ovoce a zelenina, osiva, semena, krmiva a krmné směsi pro zvířata a ptáky, obiloviny; (35) obchodně zprostředkovatelské a obstaratelské služby v oblasti chemického průmyslu a zemědělství, obchodní služby v obchodních a skladových provozech, činnost organizačních a ekonomických poradců; (39) doprava, skladování, přeprava a dodávání výrobků a zboží, přeprava nákladů, distribuční činnost v rámci této třídy; (44) poradenská činnost, odborné konzultace a služby v oblasti zemědělské výroby a agrochemie, zemědělství, aplikace průmyslových hnojiv a pesticidů.

(511) 31, 35, 39, 44  
(210) O-422057

(111) **275284**  
(220) 29.12.2004  
(151) 29.09.2005  
(540)

### MISS Golf

(730) **MISS Golf, s.r.o.**, Truhlářská 13-15, Praha 1 - Nové Město, 11000, CZ  
(740) UNIPATENT, Ing. Jiří Chlustina, Jana Masaryka 43-47, Praha 2, 12000

(510) (16) papír a výrobky z papíru, lepenka a kartonážní výrobky, tiskoviny, časopisy, periodika, knihy, výrobky knihařské, kalendáře, pohlednice, fotografie, psací potřeby, lepidla kancelářská a pro domácnost, tužky, pastely, uhly, štětce, psací stroje, kancelářské potřeby kromě nábytku, školní sešity, skicáky, pastelky, tuhy, guma na mazání, ořezávátka, ořezávátka-strojky, penály, papírové ubrousky, kapesníky a pleny, pytle a sáčky z plastických hmot pro obalovou techniku, papírové obaly, obrazy, omalovánky, obtisky, karty, razítka a razidla, písma pro tiskárny, tiskařské štočky, kopírovací zařízení (cyklostyly); (35) inzertní, reklamní a propagační služby, pomoc při řízení obchodní činnosti, obchodní administrativy, kancelářské práce, marketingové služby, zprostředkování obchodních záležitostí (zákaznický servis, tj. zajišťování odbytu, zastupování při obchodních jednáních, sjednávání obchodních podmínek), rozmnožování a tisk reklamních a propagačních dokumentů, automatické zpracování dat, aranžérství, teleshopping, výstavy k reklamním a obchodním účelům; (41) výchovná a zábavní činnost, vydavatelství a nakladatelství, školicí činnost, pořádání kursů, provoz galerie, pořádání výstav ke kulturním a vzdělávacím účelům, veškerá agenturní a produkční činnost v oblasti kultury, vzdělání a zábavy, pořádání a zajišťování audiovizuálních akcí, pořádání koncertů, setkání, přednášek, kursů,

seminářů, besed a soutěží všeho druhu, zábavné hudební produkce, vystupování výkonných umělců, sportovní aktivity.

(511) 16, 35, 41  
(210) O-421846

(111) **275324**  
(220) 14.01.2005  
(151) 29.09.2005  
(540)



(730) **VENTAC s.r.o.**, Bratří Štefanů 973/63a, Hradec Králové, Slezské Předměstí, 50003, CZ

(510) (37) instalace a opravy klimatizačních a chladicích zařízení, stavební dozor, stavebnictví; (40) čištění vzduchu; (42) projektování, inženýrské práce, duševní vlastnictví, konzultační činnost v oboru technických zařízení budov.

(511) 37, 40, 42  
(210) O-422359

(111) **275457**  
(220) 08.02.2005  
(151) 29.09.2005  
(540)



(730) **Český volejbalový svaz**, Zátokova 100/2, PS 40, Praha 6 - Strahov, 16017, CZ

(510) (9) elektronické publikace; (16) knihy, časopisy, brožury, fotografie, formuláře, kalendáře, letáky, obálky, oběžníky, periodické i neperiodické tiskoviny, prospekty, ročenky, vlajky papírové, grafiky, tištěné reklamní materiály zařazené v této třídě; (35) inzertní a reklamní činnost, rozšiřování reklamních materiálů, reklama on line v počítačové síti; (41) elektronické publikování, vydavatelství a nakladatelství, organizování sportovních soutěží, pronájem sportovních zařízení.

(511) 9, 16, 35, 41  
(210) O-423114

(111) **275458**  
(220) 08.02.2005  
(151) 29.09.2005  
(540)



(730) Český volejbalový svaz, Zátokova 100/2, PS 40, Praha 6 - Strahov, 16017, CZ  
(510) (9) elektronické publikace; (16) knihy, časopisy, brožury, fotografie, formuláře, kalendáře, letáky, obálky, oběžníky, periodické i neperiodické tiskoviny, prospekty, ročenky, vlajky papírové, grafiky, tištěné reklamní materiály zařazené v této třídě; (35) inzertní a reklamní činnost, rozšiřování reklamních materiálů, reklama on line v počítačové síti; (41) elektronické publikování, vydavatelství a nakladatelství, organizování sportovních soutěží, pronájem sportovních zařízení.  
(511) 9, 16, 35, 41  
(210) O-423115

(111) **275459**  
(220) 08.02.2005  
(151) 29.09.2005  
(540)



(730) Český volejbalový svaz, Zátokova 100/2, PS 40, Praha 6 - Strahov, 16017, CZ  
(510) (9) elektronické publikace; (16) knihy, časopisy, brožury, fotografie, formuláře, kalendáře, letáky, obálky, oběžníky, periodické i neperiodické tiskoviny, prospekty, ročenky, vlajky papírové, grafiky, tištěné reklamní materiály zařazené v této třídě; (35) inzertní a reklamní činnost, rozšiřování reklamních materiálů, reklama on line v počítačové síti; (41) elektronické publikování, vydavatelství a nakladatelství, organizování sportovních soutěží, pronájem sportovních zařízení.  
(511) 9, 16, 35, 41  
(210) O-423116

(111) **275460**  
(220) 08.02.2005  
(151) 29.09.2005  
(540)



(730) Český volejbalový svaz, Zátokova 100/2, PS 40, Praha 6 - Strahov, 16017, CZ  
(510) (9) elektronické publikace; (16) knihy, časopisy, brožury, fotografie, formuláře, kalendáře, letáky, obálky, oběžníky, periodické i neperiodické tiskoviny, prospekty, ročenky, vlajky papírové, grafiky, tištěné reklamní materiály zařazené v této třídě; (35) inzertní a reklamní činnost, rozšiřování reklamních materiálů, reklama on line v počítačové síti; (41) elektronické publikování, vydavatelství a nakladatelství, organizování sportovních soutěží, pronájem sportovních zařízení.  
(511) 9, 16, 35, 41  
(210) O-423117

(111) **275675**  
(220) 03.03.2005  
(151) 29.09.2005  
(540)

## TVAROHÁČEK

(730) UNILEVER N.V., Weena 455, 3013 AL Rotterdam, NL  
(740) Baker & McKenzie v.o.s., advokátní kancelář, JUDr. Jiří Čermák, advokát, Klimentská 46, Praha 1, 11002  
(510) (30) zmrzlina krémová, zmrzlina na bázi vody, mražené cukrovinky, přípravky k výrobě shora uvedených výrobků, to vše zahrnuté v této třídě.  
(511) 30  
(210) O-423886

(111) **275887**  
(220) 01.12.2004  
(151) 26.10.2005  
(540)

## HANY BANY

(730) Kopečný Bořivoj, Pešova 1079/8, Praha 8 - Dolní Chabry, 18400, CZ  
(510) (43) bary, bufety, kavárny, restaurace.  
(511) 43  
(210) O-420955

(111) **275912**  
(220) 07.01.2005  
(151) 26.10.2005  
(540)



(730) **Royal Crystal, s.r.o.**, Josefská 25/27, Brno, 60200, CZ  
(510) (21) výrobky z užitkového skla, porcelánu, křišťálu.  
(511) 21  
(210) O-422062

(111) **275914**  
(220) 10.01.2005  
(151) 26.10.2005  
(540)

**global**  
assistance

(730) **Global Assistance a.s.**, Dopraváků 749/3, Praha 8, 18400, CZ  
(740) PATENT K, Ing. Václav Kratochvíl, Radlická 28/663, Praha 5 - Smíchov, 15000  
(510) (9) kompaktní a optické nosiče dat nahané i nenahané; (35) vzkazy, dotazy a informace po telefonu (obchodní a podnikatelské), reklamní činnost, marketing, zprostředkování obchodu, informační kanceláře komerční; (36) pojišťovací služby; (37) opravárenské služby; (41) zpravodajské služby.  
(511) 9, 35, 36, 37, 41  
(210) O-422090

(111) **275925**  
(220) 13.01.2005  
(151) 26.10.2005  
(540)



(730) **Koutecký Ladislav**, Bernov 12, Nejdek, 36221, CZ  
(740) ZEMAN - podkrušnohorská patentová a známková kancelář, Mgr. Dita Fialová, Hradní 301, Loket, 35733  
(510) (6) kovové konstrukce komínů, kovové komíny, kovové kominové vložky a jiné součásti komínů, kamnové vložky kovové, kovové části topenišť, kovové klempířské výrobky, kovové koše a poličky na dřevo a jiné zámečnické, kovářské a svářečské výrobky; (11) kamna všeho druhu, pece a krby všeho druhu, příslušenství kamen, pecí a krbů v rámci této třídy (např. krbové vložky nekovové, kamnové vložky nekovové, kominové roury, trubky, rošty, popelníky); (37) stavba a rekonstrukce krbů, kamen a pecí, restaurování kamen a krbů, provádění staveb komínů, včetně jejich změn, udržovacích prací na nich a jejich odstraňování, opravy a servis komínů a kominových systémů.  
(511) 6, 11, 37  
(210) O-422285

(111) **275948**  
(220) 19.01.2005  
(151) 26.10.2005  
(540)

### SUPRACHOR

(730) **I. zemědělská a.s. Chorušice akciová společnost**, Chorušice 118, Chorušice, okr. Mělník, 27737, CZ  
(740) Ing. Petr Soukup, patentový a známkový zástupce, Vídeňská 8, Olomouc, 77200  
(510) (1) chemické výrobky a přípravky určené pro zemědělství, lesnictví a zahradnictví, statková hnojiva, průmyslová hnojiva a agrochemikálie, jako jsou ledek amonný s vápencem, dusičnan amonný, ledek vápenatý, dusičnan amonný s močovinou, močovina, síran amonný, amofos, superfosfáty, fosmag, fostim, draselná sůl, NPK hnojivo, kamex, dumag; (5) veterinární přípravky, léčebné přísady do krmiv pro zvířata, ptáky a ryby a látky včetně těch, které jsou pro ošetřování ptactva a ryb, dezinfekční prostředky, fungicidy, herbicidy, insekticidy, žiraviny, pesticidy pro domácí a hospodářská zvířata a ptactvo, rovněž ve formě prášků, sprejů nebo obojků, léčivé šampóny a saponáty pro použití u zvířat, léčebné vitamínové preparáty pro zvířata a ptactvo, léčivé ústní vody pro zvířata, léčivé osvěžovače dechu pro zvířata; (31) krmiva, krmné doplňky, výtazky, krmné směsi a pochoutky pro hospodářská a domácí zvířata, ptactvo a ryby, zejména granulovaná, extrudovaná, přírodní, umělá, silící, konzervovaná, sušená, akvaristická krmiva, zemědělské produkty jako zrní, semena a jejich směsi určené pro ptáky a zvířata, čerstvé ovoce a čerstvá zelenina a přípravky z výše uvedeného zboží používané jako přísady do krmiv, vitamínové a podpůrné prostředky neléčebné pro domácí a hospodářská zvířata a ptactvo a přípravky zahrnuté ve třídě 31 pro použití jako přísady do těchto krmiv, sépiové kosti pro ptactvo a kosti pro psy, stelivo pro zvířata.  
(511) 1, 5, 31  
(210) O-422512

(111) **275949**  
(220) 19.01.2005  
(151) 26.10.2005  
(540)



(730) **UNILEVER ČR, spol. s r.o.**, Rohanské nábřeží 670/17, Praha 8 - Karlín, 18600, CZ  
(740) Baker & McKenzie s.r.o., advokátní kancelář, JUDr. Jiří Čermák, Klimentská 46, Praha 1, 11002  
(510) (3) čisticí, bělicí, mycí, odmašťovací a prací prostředky; (5) dezinfekční, fungicidní přípravky.  
(511) 3, 5  
(210) O-422515

(111) **276017**  
(220) 11.02.2005  
(151) 26.10.2005  
(540)



(730) **UNILEVER ČR, spol. s r.o.**, Rohanské nábřeží 670/17, Praha 8 - Karlín, 18600, CZ  
(740) Baker & McKenzie s.r.o., advokátní kancelář, JUDr. Jiří Čermák, Klimentská 46, Praha 1, 11002  
(510) (3) čisticí, bělicí, odmašťovací, prací a mycí přípravky; (5) dezinfekční, fungicidní přípravky.  
(511) 3, 5  
(210) O-423273

(111) **276201**  
(220) 21.03.2005  
(151) 26.10.2005  
(540)



Bena Havlů

(730) **Kubicová Božena**, nám. Jiřího z Lobkovic 14, Praha 3, 13000, CZ  
(510) (9) nosiče zvukových a obrazových záznamů, publikace a časopisy v elektronické podobě; (16) časopisy, propagační materiály, vstupenky, plakáty, pozvánky, fotografie apod., notový materiál apod., papírové výrobky reklamního charakteru; (41) hudební vystoupení, koncerty, hudební produkce, natáčení vystoupení, natáčení zvukových nosičů apod., natáčení obrazových nosičů, výchova a vzdělávání.  
(511) 9, 16, 41  
(210) O-424436

(111) **276441**  
(220) 16.05.2005  
(151) 26.10.2005  
(540)

## KRAJANKA

(730) **Lounská mlékárna, s.r.o.**, Husova 1809, Louny, 44001, CZ  
(740) FISCHER & PARTNER Intellectual Property s.r.o., Ing. Michael Fischer, Na Hrobcí 294/5, Praha 2, 12000  
(510) (16) papír voskovaný, výrobky z papíru a kartónu, krabice z kartónu pro ukládání předmětů, papírové a umělohmotné obaly a kelímky v rámci této třídy, fotografie, tiskoviny, zejména časopisy, brožury a reklamní letáky, papírové známky; (29) mléko, mléčné výrobky a nápoje, čerstvé dezerty s obsahem mléčných výrobků, vejce, potraviny z masa, ryb, drůbeže a zvířiny, paštiky, jedlé oleje a tuky, tukové pomazánky, kaviár, žampiony konzervované, zelenina konzervovaná, nakládaná, sušená a vařená, ovoce konzervované, mražené a zavažené, ovocné saláty, kompoty a džemy, konzervované, sušené nebo važené potraviny z masa, ryb, drůbeže, zvířiny nebo mléka; (30) chlazené a čerstvé nápoje připravované na základě kávy, kaka a nebo čokolády, kávovinové, kakaové a čokoládové příchuti, obilniny připravené pro osobní konzumaci, těstoviny, jemné pečivo, zákusky, dorty, cukroví, muesli, pudinky, sušenky, omáčky k ochucení, koření, mražené mléčné výrobky, zmrzlina, žvýkačky; (32) nealkoholické nápoje, minerální a stolní vody; (43) rychlé občerstvení, bufety, kavárny, restaurace.  
(511) 16, 29, 30, 32, 43  
(210) O-426404

(111) **276610**  
(220) 15.12.2004  
(151) 28.11.2005  
(540)



(730) **Al-Namura, spol. s r.o.**, Lysolažské údolí 107/25, Praha 6, 16500, CZ  
(740) Mgr. Jolana Zábršová, Na Beránce 2, Praha 6, 16000  
(510) (5) nápoje pro léčebné účely, zejména s obsahem lecitinu, vitamínů a jiných posilujících látek, iontové a energetické nápoje pro léčebné účely, potraviny a dietetické výrobky pro léčebné účely, posilující a povzbuzující prostředky a nutriční doplňky pro léčebné účely; (32) vody minerální (přírodní nebo umělé), šumivé nápoje a jiné nealkoholické nápoje, iontové a energetické nápoje, ovocné a zeleninové nápoje a občerstvující šťávy, sirupy a jiné přípravky k výrobě nápojů, pivo, lehká piva a ležáky; (35) inzertní, reklamní a propagační činnost, obstaravatelská a zprostředkovatelská činnost v oblasti obchodu, marketing, obchodní administrativní, poskytování pomoci při provozu obchodu.  
(511) 5, 32, 35  
(210) O-421433

(111) **276744**  
(220) 17.03.2005  
(151) 28.11.2005  
(540)



(730) **Česká agentura na podporu obchodu CzechTrade**, Dittrichova 21, Praha 2, 12801, CZ  
(740) JUDr. Lucie Kociánová, Kaiserštejnský palác, Malostranské nám. 23, Praha 1, 11800  
(510) (35) propagační a reklamní činnost, pomoc při řízení obchodní činnosti, obchodní poradenské služby, vedení databází a jiných záznamů o obchodních kontaktech, konzultace v oblasti obchodu a ekonomiky, zprostředkování obchodu, akviziční činnost, vyhledávání partnerských firem zejména pro zahraniční zájemce v tuzemsku a pro tuzemské zájemce v zahraničí, pořádání a zajištění veletrhů a výstav ke komerčním a reklamním účelům, zřizování a organizačně-ekonomické zajišťování výstavních stánků v tuzemsku i v zahraničí, obchodní administrativní, kancelářské práce; (39) organizování cest; (41) školící a vzdělávací činnost, vydavatelská a nakladatelská činnost především v oblasti komerčních publikací, brožur a příruček pro české i zahraniční investory v různých jazykových verzích.  
(511) 35, 39, 41  
(210) O-424335

(111) **276745**  
(220) 17.03.2005  
(151) 28.11.2005  
(540)



(730) **Česká agentura na podporu obchodu CzechTrade**, Dittrichova 21, Praha 2, 12801, CZ  
(740) JUDr. Lucie Kociánová, Kaiserštejnský palác, Malostranské nám. 23, Praha 1, 11800  
(510) (35) propagační a reklamní činnost, pomoc při řízení obchodní činnosti, obchodní poradenské služby, vedení databází a jiných záznamů o obchodních kontaktech, konzultace v oblasti obchodu a ekonomiky, zprostředkování obchodu, akviziční činnost, vyhledávání partnerských firem zejména pro zahraniční zájemce v tuzemsku a pro tuzemské zájemce v zahraničí, pořádání a zajištění veletrhů a výstav ke komerčním a reklamním účelům, zřizování a organizačně-ekonomické zajišťování výstavních stánků v tuzemsku i v zahraničí, obchodní administrativní, kancelářské práce; (39) organizování cest; (41) školící a vzdělávací činnost, vydavatelská a nakladatelská činnost především v oblasti komerčních publikací, brožur a příruček pro české i zahraniční investory v různých jazykových verzích.  
(511) 35, 39, 41  
(210) O-424336

(111) **276746**  
(220) 17.03.2005  
(151) 28.11.2005  
(540)



(730) **Česká agentura na podporu obchodu CzechTrade**, Dittrichova 21, Praha 2, 12801, CZ  
(740) JUDr. Lucie Kociánová, Kaiserštejnský palác, Malostranské nám. 23, Praha 1, 11800  
(510) (35) propagační a reklamní činnost, pomoc při řízení obchodní činnosti, obchodní poradenské služby, vedení databází a jiných záznamů o obchodních kontaktech, konzultace v oblasti obchodu a ekonomiky, zprostředkování obchodu, akviziční činnost, vyhledávání partnerských firem zejména pro zahraniční zájemce v tuzemsku a pro tuzemské zájemce v zahraničí, pořádání a zajištění veletrhů a výstav ke komerčním a reklamním účelům, zřizování a organizačně-ekonomické zajišťování výstavních stánků v tuzemsku i v zahraničí, obchodní administrativní, kancelářské práce; (39) organizování cest; (41) školící a vzdělávací činnost, vydavatelská a nakladatelská činnost především v oblasti komerčních publikací, brožur a příruček pro české i zahraniční investory v různých jazykových verzích.

(511) 35, 39, 41  
(210) O-424337

(111) **276747**  
(220) 17.03.2005  
(151) 28.11.2005  
(540)



(730) Česká agentura na podporu obchodu CzechTrade, Dittrichova 21, Praha 2, 12801, CZ  
(740) JUDr. Lucie Kociánová, Kaiserštejnský palác, Malostranské nám. 23, Praha 1, 11800  
(510) (35) propagační a reklamní činnost, pomoc při řízení obchodní činnosti, obchodní poradenské služby, vedení databází a jiných záznamů o obchodních kontaktech, konzultace v oblasti obchodu a ekonomiky, zprostředkování obchodu, akviziční činnost, vyhledávání partnerských firem zejména pro zahraniční zájemce v tuzemsku a pro tuzemské zájemce v zahraničí, pořádání a zajištění veletrhů a výstav ke komerčním a reklamním účelům, zřizování a organizačně-ekonomické zajišťování výstavních stánků v tuzemsku i v zahraničí, obchodní administrativní, kancelářské práce; (39) organizování cest; (41) školící a vzdělávací činnost, vydavatelská a nakladatelská činnost především v oblasti komerčních publikací, brožur a příruček pro české i zahraniční investory v různých jazykových verzích.  
(511) 35, 39, 41  
(210) O-424338

(111) **277274**  
(220) 04.02.2005  
(151) 22.12.2005  
(540)

### EDINA

(730) ALIMPEX FOOD, a.s., Českokobrodská 1174, Praha 9, 19800, CZ  
(740) FISCHER & PARTNER Intellectual Property s.r.o., Ing. Michael Fischer, Na Hrobci 294/5, Praha 2, 12000  
(510) (29) mléko, mléčné výrobky a nápoje, čerstvé dezerty s obsahem mléčných výrobků, vejce, potraviny z masa, ryb, drůbeže a zvěřiny, paštiky, jedlé oleje a tuky, tukové pomazánky, kaviár, žampiony konzervované, zelenina konzervovaná, nakládaná, sušená a vařená, ovoce konzervované, mražené a zavažené, ovocné saláty, kompoty a džemy, konzervované, sušené nebo važené potraviny z masa, ryb, drůbeže, zvěřiny nebo mléka; (30) chlazené a čerstvé nápoje připravované na základě kávy, kakaa nebo čokolády, kávovinové, kakaové a čokoládové příchuti, obilniny připravené pro osobní konzumaci, těstoviny, dorty, cukroví, müsli, pudinky, sušenky, omáčky k ochucení, koření; (32) nealkoholické nápoje, minerální a stolní vody.  
(511) 29, 30, 32  
(210) O-423040

(111) **277462**  
(220) 20.04.2005  
(151) 22.12.2005  
(540)

### STRIX

(730) STRIX Chomutov, a.s., 28.října 1081/19, Chomutov, 43001, CZ  
(740) ZEMAN - podkrušnohorská patentová a známková kancelář, Petr Zeman, Hradní 301, Lohet, 35733  
(510) (28) horolezecká výstroj, horolezecká výzbroj, horolezecké pomůcky zařazené v této třídě; (35) zprostředkování obchodu, předvádění výrobků,

prezentace komerčních služeb, reklamní a propagační činnost, šíření reklamních, propagačních a informačních materiálů ke komerčním účelům; (37) provádění staveb, udržovacích prací na nich, jejich změn a odstraňování, práce zemní, betonářské, zednické, stavebně montážní, obkladačské, štukatérské, izolačské, pokrývačské, klempířské, truhlářské, tesařské, zámečnické (spadající do této třídy), topenářské, potrubářské, vodoinstalačské, elektromontážní, práce malířské, natěračské, tapetářské, pokládání podlah, jiné úpravy povrchů, dokončovací terénní úpravy, zprostředkování služeb v oblasti stavebnictví, opravárenských prací a úklidových prací, opravy motorových a nemotorových vozidel, opravy stavebních strojů a jiné stavební techniky, půjčování a pronájem stavebních mechanismů a jiné stavební techniky, odborný technický dozor zejména nad stavebními a montážními pracemi, zprostředkování služeb ve stavebnictví, stavba a demontáž lešení, stavba, instalace a demontáž pomocných montážních plošin, visutých lávek a speciálních lešení, zejména pro práci ve výškách, sanace skal a jiných přírodních útvarů, výškové práce, zejména stavebního charakteru, odborné poradenství v oboru staveb, stavebních hmot a materiálů; (41) pořádání odborných kurzů, školení, instruktáží a jiných vzdělávacích akcí, lektorská činnost, pořádání společenských akcí a akcí sportovního charakteru; (42) práce konstruktérů a projektantů, navrhování technologie stavebních činností, odborné poradenství a navrhování technologie sanace staveb a přírodních útvarů, navrhování technologie a bezpečnostních předpisů pro práce ve výškách, vědecká a výzkumná činnost v oblasti přírodních věd, architektonické poradenství, odborné poradenství v oboru urbanismu a architektury, zajišťování odborných expertiz v oboru staveb, stavebních hmot a materiálů, vč. testování, měření a analýz staveb a přírodních útvarů; (45) poskytování služeb v oblasti bezpečnosti a ochrany zdraví při práci, tvorba a vydávání bezpečnostních předpisů, tvorba bezpečnostních a záchranných systémů, výškové práce, zejména záchranného charakteru.

(511) 28, 35, 37, 41, 42, 45  
(210) O-425526

(111) **277540**  
(220) 02.05.2005  
(151) 22.12.2005  
(540)

(730) Hitachi Maxell Kabushiki Kaisha (Hitachi Maxell, Ltd.), 1-88, Ushitora 1-Chome, Ibaraki-shi, Osaka, JP  
(740) PATENTSERVIS PRAHA a.s., Na Podkovce 281/10, Praha 4, 14700  
(510) (9) magnetická záznamová a/nebo reprodukční média ve formě pásek, karet a disků pro záznam zvuku a/nebo obrazu a/nebo dat a/nebo ve formě pásek, karet a disků, majících na sobě předem zaznamenaný zvuk a/nebo obraz a/nebo data pro reprodukci, optická záznamová a/nebo reprodukční média ve formě karet a disků pro záznam zvuku a/nebo obrazu a/nebo dat a/nebo ve formě karet a disků, majících na sobě předem zaznamenaný zvuk a/nebo obraz a/nebo data pro reprodukci, všechny druhy baterií, datová a/nebo zvuková a/nebo obrazová média, používající paměť ve formě integrovaného obvodu pro záznam a/nebo reprodukci, včetně karet s integrovaným obvodem a paměťových karet, počítače a počítačové periferie, zejména počítače, karty pro bezdrátovou komunikaci, skenery obrazů pro osobní počítače, tiskárny, PC karty, bezdrátové karty pro LANy, počítačové klávesnice, počítačové myši, filtry pro displej, kamery pro osobní počítač, digitální kamery, reproduktory, mechaniky pevných disků, mechaniky DVD-ROM, mechaniky CD-ROM, disketové mechaniky, přehrávače MP3, USB kabely, systémy na zpracování dat a jejich součásti, zejména čtečky karet, čtečky a zapisovačky karet, čtečky čárového kódu, mikročipy pro ukládání informací a jejich čtečky/zapisovačky pro systémy řízení informací, aparáty tvořící zařízení rozhraní pro záznam, přenos a reprodukci zvuku a obrazů, zejména

digitální pera, která mají zabudovanou digitální kameru, digitální ukládání obrazu a zpracovatelské počítačové hardware, software pro záznam, archivování a reprodukování dat ve formě obrazů a textu v oblasti zpracování obrazu a dat a vysílač s přijímačem pro přenos dat a obrazů, elektronické publikace, elektrické vodiče a kabely, optické aparáty a přístroje, zejména čočky, hranoly, tubusy, zpracované sklo.

(511) 9  
(210) O-425916

(111) 277957  
(220) 06.01.2005  
(151) 23.01.2006  
(540)



(730) K & K Pneu s. r. o., Hlavní 1610, Šenov, 73934, CZ  
(740) Ing. Pavel Nádvorník s.r.o., Sokola Tůmy 1099/1, Ostrava-Mariánské Hory, 70900  
(510) (1) chemické výrobky určené pro průmysl, spadající do této třídy, zejména průmyslová pojidla, především tmely na pneumatiky; (7) stroje, motory a jejich části, elektrické stroje a zařízení spadající do této třídy, zejména alternátory, cívký, čerpadla (stroje a části strojů), čisticí filtry ochlazovacího vzduchu (pro motory), stroje a přístroje na čištění elektrické a jejich části, spadající do této třídy, dynamo a jejich části, ekonomizéry paliva pro motory a hnací stroje, hevery, hlavy válců pro motory, ložiska pro hřídele a jako části strojů, kartáče uhlíkové (elektr.) a sběrné kartáče pro dynamo, vzduchové kompresory, nožní startéry pro motocykly, ovládací kabely pro stroje, motory a hnací stroje, řemeny pro stroje a motory, jiné než pro pozemní vozidla, ventilátory pro motory a hnací stroje, jejich části a řemeny k nim, klínové a drážkové řemeny, zapalovací zařízení pro spalovací motory, startéry pro motory a hnací stroje a jejich části, podávací palivové pumpy, vstřikovací čerpadla a trysky k nim, stopventily a podávací palivové pumpy, spadající do této třídy, zapalovací svíčky pro spalovací motory, žhavicí svíčky pro naftové motory, výfuky pro motory a hnací stroje, vstřikovací zařízení a jeho části pro motory, zapalovací indukční, vysávače a odsávače prachu a jiných nečistot, elektrické lepicí pistole, sušicí stroje, ovládací kabely a mechanismy pro stroje, motory a hnací stroje, ruční nástroje a nářadí mechanické, elektrické motory, s výjimkou motorů pro pozemní vozidla a jejich části, filtry pro motory pozemních vozidel, olejové, palivové a vzduchové filtry; (9) elektrické přístroje a zařízení spadající do této třídy, a to i ve stavebnicovém provedení, zejména přístroje a nástroje pro vedení, přepínání, přeměnu, akumulaci, regulaci nebo řízení elektrických veličin, integrované obvody, počítačové paměti a karty s pamětí nebo mikroprocesorem, plošné obvody, bleskojistky, elektroinstalační materiál, zejména prodlužovací přírůdky, vícenásobná zásuvková pole, vypínače, zástrčky, a zásuvky, rozbočovače, vidlice, flexošňury, elektrické dveřní a poplašné zvonky, elektrické kabely, spojky, redukce, svorky, konektory, jističe a pojistky, stmívače, datové přepínače, přerušovače, rozvodné panely, rozvodné a spínací skříně, automatické časové spínače, tranzistory, telefonní, radiotelefonní a telegrafická zařízení, též videotelefony, anténní systémy, zesilovače, zabezpečovací zařízení proti krádeži, kryty na elektrické přístroje a zařízení, elektrodily, elektrodoplňky a elektropříslušenství pro motorové pozemní a vodní dopravní prostředky, zařazené v této třídě, zejména čidla teplot nasávaného vzduchu, čidla klepání motoru, víčka a palce rozdělovačů, kontakty rozdělovačů, kondenzátory, motorčky ostříkovačů, ventilátorů a stěračů, odrušovací prvky pro radia, přepínače světel, měniče napětí, čidla ABS, zapalovací a startovací kabely, snímače teploty vzduchu a jeho hmotnosti, nabíjecí agregáty pro elektrické baterie, akumulátorové měřiče kyseliny, elektrické akumulátory a jejich části, automatická řízení pro vozidla, vypínače a spínače, elektrické motorčky, též ke klimatizaci, filtry, majáčky, tachometry

a otáčkoměry pro vozidla, automatická zařízení signalizující nízký tlak v pneumatikách, poplašná zařízení a to i akustická, imobilizéry, pojistky, baterie na zapalování, startovací kabely, autorádía, antény, vyhledávací zařízení k identifikaci, elektrické zámky, mobilní telefonní přístroje, manometry pro ventily, měřidla na benzin, výstražné trojúhelníky, hasicí přístroje, ochranné přilby a osobní ochranné prostředky proti nehodám, zejména brýle, automatická řízení pro vozidla, automobilové výstražné trojúhelníky, zapalovače cigaret pro automobily, měřidla na benzin, blikáče, indukční cívký, palivová čerpadla a výdejní stojany pro čerpací stanice; (12) dopravní prostředky pozemní a vodní a náhradní díly a autopříslušenství pro ně v rámci této třídy, zejména převodová a pohonná ústrojí a jejich součásti, hydraulické obvody, startéry a jejich části, brzdová obložení pro motorová vozidla, např. bubny, čelisti, brzdové lamely, brzdové destičky a hadičky, rozvodové, klínové a drážkové řemeny, ložiska kol a tlumičů, napínáky rozvodových řemenů, lanka, táhla, náhony tachometru, rukojeti řadících pák, klaksony, výstražná, zabezpečovací a poplašná zařízení pro vozidla, tlumiče pérování, spojkové lamely, ložiska a přítlačné talíře, klouby, poloosy, řízení, karoserie a karosářské díly, pneumatiky pozemních vozidel, a to i bezdušové, duše pneumatik vozidel, lepicí kaučukové záplaty na opravy pneumatik, hroty do pneumatik, pásky na protektorování pneumatik, protismyková zařízení na pneumatiky vozidel, zejména sněhové řetězy, opravářské nářadí na opravu pneumatik, spadající do této třídy, doplňky silničních vozidel, zejména kola i litá, disky a kryty na automobilová kola, náboje kol vozidel, bezpečnostní popruhy a pásy pro sedadla motorových vozidel, ochranné rámy pro auta a jiná vozidla, protioslňovací zařízení a sluneční clony pro automobily, čelní ochranná skla, vzduchové nafukovací polštáře, jako bezpečnostní zařízení pro automobily, volanty a klaksony, potahy na sedadla, tažná zařízení, zavazadlové nosiče, vzduchové pumpy, přívěsné vozíky, přívěsné obytné vozy; (35) předvádění zboží, zprostředkování obchodních záležitostí, vytváření obchodních sítí, zprostředkování interaktivního obchodu pomocí globálních komunikačních sítí (Internet), administrativní práce spadající do této třídy, referenční servis, marketing, reklamní činnost, zprostředkování reklamní činnosti, zejména pomocí globálních komunikačních sítí, služby v oblasti získávání obchodních kontraktů partnerů, organizování komerčních a reklamních výstav, vytváření obchodních a obchodně-informačních sítí, shromažďování různých výrobků pro třetí osoby (kromě jejich přepravy), v rozsahu zbožíových tříd 1 až 34, za účelem umožnění spotřebitelům, aby si tyto výrobky mohli pohodlně prohlížet a nakupovat, služby v oblasti získávání obchodních kontraktů partnerů, dovozní a vývozní agentura; (37) montáž, demontáž, opravy, údržba a servis k uvedeným výrobkům, montáž a demontáž autodoplňků, montáž, služby pneuservisu, demontáž a vyvažování kol automobilů, odborné opravy všech druhů pneu a duší pneumatik, opravy a údržba k uvedeným činnostem, údržba a servis elektrických akumulátorů, seřízení geometrie, měření emisí, odborné poradenství v oblasti údržby dopravních prostředků a pneumatik, s výjimkou obchodního; (39) služby v dopravě a přepravě, zejména automobilové, balení, skladování a doručování zboží, odtahová služba, zprostředkování dopravy, provoz a pronájem parkovacích ploch; (43) služby zajišťující stravování a pitný režim, zejména provozem automatů pro rychlé občerstvení, služby dočasného ubytování.

(511) 1, 7, 9, 12, 35, 37, 39, 43  
(210) O-422034



(111) 277958  
(220) 06.01.2005  
(151) 23.01.2006  
(540)



- (730) **K & K Pneu s. r. o.**, Hlavní 1610, Šenov, 73934, CZ  
(740) Ing. Pavel Nádvorník s.r.o., Sokola Tůmy 1099/1, Ostrava-Mariánské Hory, 70900
- (510) (1) chemické výrobky určené pro průmysl, spadající do této třídy, zejména průmyslová pojidla, především tmely na pneumatiky; (7) stroje, motory a jejich části, elektrické stroje a zařízení spadající do této třídy, zejména alternátory, cívky, čerpadla (stroje a části strojů), čistící filtry ochlazovacího vzduchu (pro motory), stroje a přístroje na čištění elektrické a jejich části, spadající do této třídy, dynamy a jejich části, ekonomizéry paliva pro motory a hnací stroje, hevery, hlavy válců pro motory, ložiska pro hřídele a jako části strojů, kartáče uhlíkové (elektr.) a sběrné kartáče pro dynamy, vzduchové kompresory, nožní startéry pro motocykly, ovládací kabely pro stroje, motory a hnací stroje, řemeny pro stroje a motory, jiné než pro pozemní vozidla, ventilátory pro motory a hnací stroje, jejich části a řemeny k nim, klínové a drážkové řemeny, zapalovací zařízení pro spalovací motory, startéry pro motory a hnací stroje a jejich části, podávací palivové pumpy, vstřikovací čerpadla a trysky k nim, stopventily a podávací palivové pumpy, spadající do této třídy, statory, zapalovací svíčky pro spalovací motory, žhavicí svíčky pro naftové motory, výfuky pro motory a hnací stroje, vstřikovací zařízení a jeho části pro motory, zapalovací induktory, vysávače a odsávače prachu a jiných nečistot, elektrické lepicí pistole, sušící stroje, ovládací kabely a mechanismy pro stroje, motory a hnací stroje, ruční nástroje a nářadí mechanické, elektrické motory, s výjimkou motorů pro pozemní vozidla a jejich části, filtry pro motory pozemních vozidel, olejové, palivové a vzduchové filtry; (9) elektrické přístroje a zařízení spadající do této třídy, a to i ve stavebnicovém provedení, zejména přístroje a nástroje pro vedení, přepínání, přeměnu, akumulaci, regulaci nebo řízení elektrických veličin, integrované obvody, počítačové paměti a karty s pamětí nebo mikroprocesorem, plošné obvody, bleskojistky, elektroinstalační materiál, zejména prodlužovací přírůdky, vícenásobná zásuvková pole, vypínače, zástrčky, a zásuvky, rozbočovače, vidlice, flexošňůry, elektrické dveřní a poplašné zvonky, elektrické kabely, spojky, redukce, svorky, konektory, jističe a pojistky, stmívače, datové přepínače, přerušovače, rozvodné panely, rozvodné a spínací skříně, automatické časové spínače, tranzistory, telefonní, radiotelefonní a telegrafická zařízení, též videotelefony, anténní systémy, zesilovače, zabezpečovací zařízení proti krádeži, kryty na elektrické přístroje a zařízení, elektrodíly, elektrodoplňky a elektropříslušenství pro motorové pozemní a vodní dopravní prostředky, zařazené v této třídě, zejména čidla teplot nasávaného vzduchu, čidla klepání motoru, víčka a palce rozdělovačů, kontakty rozdělovačů, kondenzátory, motoroky ostřikovačů, ventilátorů a stěračů, odrušovací prvky pro radia, přepínače světel, měniče napětí, čidla ABS, zapalovací a startovací kabely, snímače teploty vzduchu a jeho hmotnosti, nabíjecí agregáty pro elektrické baterie, akumulátorové měřiče kyseliny, elektrické akumulátory a jejich části, automatická řízení pro vozidla, vypínače a spínače, elektrické motoroky, též ke klimatizaci, filtry, majáčky, tachometry a otáčkoměry pro vozidla, automatická zařízení signalizující nízký tlak v pneumatikách, poplašná zařízení a to i akustická, imobilizéry, pojistky, baterie na zapalování, startovací kabely, autorádia, antény, vyhledávací zařízení k identifikaci, elektrické zámky, mobilní telefonní přístroje, manometry pro ventily, měřidla na benzin, výstražné trojúhelníky, hasící přístroje, ochranné přilby a osobní ochranné prostředky proti nehodám, zejména brýle, automatická řízení pro vozidla, automobilové výstražné trojúhelníky, zapalovače cigaret pro automobily, měřidla na benzin, blikáče, indukční cívky, palivová čerpadla a výdejní stojany pro čerpací stanice; (12) dopravní prostředky pozemní a vodní a náhradní díly a

autopříslušenství pro ně v rámci této třídy, zejména převodová a pohonná ústrojí a jejich součásti, hydraulické obvody, startéry a jejich části, brzdová obložení pro motorová vozidla, např. bubny, čelisti, brzdové lamely, brzdové destičky a hadičky, rozvodové, klínové a drážkové řemeny, ložiska kol a tlumičů, napínáky rozvodových řemenů, lanka, táhla, náhony tachometru, rukojeti řadicích pák, klaksony, výstražná, zabezpečovací a poplašná zařízení pro vozidla, tlumiče pérování, spojkové lamely, ložiska a přítlačné talíře, klouby, poloosy, řízení, karoserie a karosářské díly, pneumatiky pozemních vozidel, a to i bezdušové, duše pneumatik vozidel, lepicí kaučukové záplaty na opravy pneumatik, hroty do pneumatik, pásy na protektorování pneumatik, protismyková zařízení na pneumatiky vozidel, zejména sněhové řetězy, opravářské nářadí na opravu pneumatik, spadající do této třídy, doplňky silničních vozidel, zejména kola i litá, disky a kryty na automobilová kola, náboje kol vozidel, bezpečnostní popruhy a pásy pro sedadla motorových vozidel, ochranné rámy pro auta a jiná vozidla, protioslňovací zařízení a sluneční clony pro automobily, čelní ochranná skla, vzduchové nafukovací polštáře, jako bezpečnostní zařízení pro automobily, volanty a klaksony, potahy na sedadla, tažná zařízení, zavazadlové nosiče, vzduchové pumpy, přívěsné vozíky, přívěsné obytné vozy; (35) předvádění zboží, zprostředkování obchodních záležitostí, vytváření obchodních sítí, zprostředkování interaktivního obchodu pomocí globálních komunikačních sítí (Internet), administrativní práce spadající do této třídy, referenční servis, marketing, reklamní činnost, zprostředkování reklamní činnosti, zejména pomocí globálních komunikačních sítí, služby v oblasti získávání obchodních kontraktů partnerů, organizování komerčních a reklamních výstav, vytváření obchodních a obchodně-informačních sítí, shromažďování různých výrobků pro třetí osoby (kromě jejich přepravy), v rozsahu zbožíových tříd 1 až 34, za účelem umožnění spotřebitelům, aby si tyto výrobky mohli pohodlně prohlížet a nakupovat, služby v oblasti získávání obchodních kontraktů partnerů, dovozní a vývozní agentura; (37) montáž, demontáž, opravy, údržba a servis k uvedeným výrobkům, montáž a demontáž autodoplňků, montáž, služby pneuservisu, demontáž a vyvažování kol automobilů, odborné opravy všech druhů pneu a duší pneumatik, opravy a údržba k uvedeným činnostem, údržba a servis elektrických akumulátorů, seřízení geometrie, měření emisí, odborné poradenství v oblasti údržby dopravních prostředků a pneumatik, s výjimkou obchodního; (39) služby v dopravě a přepravě, zejména automobilové, balení, skladování a doručování zboží, odtahová služba, zprostředkování dopravy, provoz a pronájem parkovacích ploch; (43) služby zajišťující stravování a pitný režim, zejména provozem automatů pro rychlé občerstvení, služby dočasného ubytování.

(511) 1, 7, 9, 12, 35, 37, 39, 43  
(210) O-422035

(111) 277976  
(220) 11.02.2005  
(151) 23.01.2006  
(540)



(730) **BONGRAIN S.A.**, 42 rue Rieusesec, Viroflay, FR  
(740) Ing. František Kania, Mendlovo nám. 1a, Brno, 60300  
(510) (29) mléko, sýry a mléčné výrobky.  
(511) 29  
(210) O-423257

(111) **278006**  
(220) 17.03.2005  
(151) 23.01.2006

(540) **Česká agentura na podporu obchodu**

- (730) **Česká agentura na podporu obchodu CzechTrade**, Dittrichova 21, Praha 2, 12801, CZ  
(740) JUDr. Lucie Kociánová, Kaiserštejnský palác, Malostranské nám. 23, Praha 1, 11800  
(510) (35) propagační a reklamní činnost, pomoc při řízení obchodní činnosti, obchodní poradenské služby, vedení databází a jiných záznamů o obchodních kontaktech, konzultace v oblasti obchodu a ekonomiky, zprostředkování obchodu, akviziční činnost, vyhledávání partnerských firem zejména pro zahraniční zájemce v tuzemsku a pro tuzemské zájemce v zahraničí, pořádání a zajištění veletrhů a výstav ke komerčním a reklamním účelům, zřizování a organizačně -ekonomické zajišťování výstavních stánků v tuzemsku i v zahraničí, obchodní administrativa, kancelářské práce; (39) organizování cest; (41) školící a vzdělávací činnost, vydavatelská a nakladatelská činnost především v oblasti komerčních publikací, brožur a příruček pro české i zahraniční investory v různých jazykových verzích.  
(511) 35, 39, 41  
(210) O-424340

(111) **278007**  
(220) 17.03.2005  
(151) 23.01.2006

(540) **Czech Trade Promotion Agency**

- (730) **Česká agentura na podporu obchodu CzechTrade**, Dittrichova 21, Praha 2, 12801, CZ  
(740) JUDr. Lucie Kociánová, Kaiserštejnský palác, Malostranské nám. 23, Praha 1, 11800  
(510) (35) propagační a reklamní činnost, pomoc při řízení obchodní činnosti, obchodní poradenské služby, vedení databází a jiných záznamů o obchodních kontaktech, konzultace v oblasti obchodu a ekonomiky, zprostředkování obchodu, akviziční činnost, vyhledávání partnerských firem zejména pro zahraniční zájemce v tuzemsku a pro tuzemské zájemce v zahraničí, pořádání a zajištění veletrhů a výstav ke komerčním a reklamním účelům, zřizování a organizačně -ekonomické zajišťování výstavních stánků v tuzemsku i v zahraničí, obchodní administrativa, kancelářské práce; (39) organizování cest; (41) školící a vzdělávací činnost, vydavatelská a nakladatelská činnost především v oblasti komerčních publikací, brožur a příruček pro české i zahraniční investory v různých jazykových verzích.  
(511) 35, 39, 41  
(210) O-424341

(111) **278190**  
(220) 03.06.2005  
(151) 23.01.2006

(540) **The Charles Hotel**

- (730) **Blue Praha Retail Holding Ltd.**, Kennedy 70, Papabasiliiou House, P.C. 1076, Nicosia, CY  
(740) TRAPLOVÁ-HAKR-KUBÁT Advokátní a patentová kancelář, Mgr. Jana Šuranová Traplová, Přístavní 24, Praha 7, 17000  
(510) (35) propagace, reklama, poskytování reklamních předmětů; (36) směnářské služby; (43) restaurační služby, ubytovací služby, hotelové služby.  
(511) 35, 36, 43  
(210) O-426990

(111) **278621**  
(220) 03.05.2005  
(151) 23.02.2006  
(540)



- (730) **BUS.COM a.s.**, Lumiérů č.p.181,č.or.41, Praha 5, 15200, CZ  
(740) Ing. Pavel Reichel, Lopatecká 14, Praha 4, 14700  
(510) (9) nosiče informací, zvuku a/nebo obrazu v rozsahu třídy 9, elektronické publikace; (16) nosiče informací v rozsahu třídy 16, např. prospekty, letáky, brožury; (35) marketing, činnost podnikatelských, organizačních a ekonomických poradců; (36) činnost finančních poradců, správa a pronájem nemovitostí; (37) údržba a opravy nemovitostí, technické činnost, spojené s provozováním autobusových nádraží, stanovišť a zastávek, vše v rámci této třídy; (39) silniční motorová doprava osobní a nákladní, zasilatelství, pronájem motorových vozidel, informační a propagační služby v oblasti dopravy, zprostředkovatelská činnost v oblasti dopravy, provozování garáží, parkovišť a odstavných ploch pro motorová vozidla, předprodej a rezervace jízdenek, logistické služby, zahrnující organizaci a řízení provozu autobusové dopravy.  
(511) 9, 16, 35, 36, 37, 39  
(210) O-425961

(111) **278798**  
(220) 07.07.2005  
(151) 23.02.2006  
(540)



- (730) **Detecha, chemické výrobní družstvo**, Husovo náměstí 1208, Nové Město nad Metují, 54901, CZ  
(740) PatentCentrum Sedlák & Partners s.r.o., Husova 5, České Budějovice, 37001  
(510) (3) kosmetika, kosmetické přípravky, kosmetické krémy, masážní krémy, opalovací krémy, kosmetické přípravky do koupelí, krášlicí masky, maskara, líčící přípravky, pomády pro kosmetické účely, rtěnky, přípravky na ošetření rtů, přípravky proti pocení, oleje pro kosmetické a toaletní účely, mýdla, parfumerie, vonné oleje, vlasové vody, deodoranty pro osobní potřebu; (5) masti, balzámy, mléka, oleje a krémy na popáleniny od slunce, zklidňující pudry a krémy pro podrážděnou pokožku, vše pro léčebné účely, deodoranty jiné než pro osobní potřebu, dezinfekční prostředky.  
(511) 3, 5  
(210) O-427924

(111) **279086**  
(220) 22.08.2005  
(151) 23.02.2006  
(540)

## JULA

- (730) **JULA CZ, s. r. o.**, Mlýnská 7, Mohelnice, 78985, CZ  
(740) HALAXOVÁ & HALAXOVÁ, TETRAPAT, RNDr. Zdeňka Halaxová, Dukelská 891/4, Olomouc, 77200  
(510) (3) kosmetické ubrousky patřící do této třídy, vata pro kosmetické účely, vatové tyčinky pro kosmetické účely, parfumerie, kosmetika, čistící, bělicí a prací prostředky, mýdla, přípravky pro ústní hygienu; (5) absorpční vata, absorpční tampony, absorpční vložky, absorpční kalhotky, antiseptická vata, aseptická vata, hygienické kalhotky, hygienické ubrousky, hygienické vložky, menstruační kalhotky, menstruační vložky, menstruační tampony, desinfekční přípravky, výrobky pro hubení škůdců, fungicidy a herbicidy, antibakteriální a dezinfekční přípravky, přípravky na čištění vzduchu, přípravky pro osvěžení a provonění vzduchu, dezodoranty jiné než pro osobní účely, dezinfekční přípravky pro hygienické účely, přípravky sloužící k omezení pachů v místnostech, insekticidy, přípravky na hubení parazitů, WC deodoranty, WC gely a osvěžovače, repelentní přípravky, chemické přípravky proti plísním; (16) papír, lepenka a výrobky z nich, tiskárenské výrobky, potřeby pro knižní vazby, fotografie, papírenské zboží, lepidla pro papírenství a domácnost, materiál pro umělce, štetce, psací potřeby a stroje, kancelářské potřeby s výjimkou nábytku, učební a vyučovací pomůcky s výjimkou přístrojů, tiskařské typy a štočky, periodické a neperiodické publikace, školní potřeby patřící do této třídy, diáře, kalendáře, reklamní předměty z papíru a lepenky, mapy, hroty per, inkousty, kalamáře, kalendáře, potřeby pro malíře patřící do této třídy jako malířské válečky, malířské sady, násadky na pera, obrazy, grafiky, pečeti, plakáty, pohlednice, tuhy, dopisní papír, dopisní sady a soupravy, obaly a obalové materiály patřící do této třídy, výroba razítek, razítka, pleny z papíru nebo buničiny, plenkové kalhotky z papíru nebo buničiny, papírové kapesníky, papírové utěrky a ručníky, toaletní papír, papírové ubrousky a ubrusy, odličovací ubrousky papírové, toaletní ubrousky papírové.  
(511) 3, 5, 16  
(210) O-429102

(111) **279200**  
(220) 12.01.2005  
(151) 22.03.2006  
(540)

## RÁJ PNEU

- (730) **K & K PNEU s.r.o.**, Hlavní 1610, Šenov, 73934, CZ  
(740) Ing. Pavel Nádvořík s.r.o., Sokola Tůmy 1099/1, Ostrava-Mariánské Hory, 70900  
(510) (1) chemické výrobky určené pro průmysl, spadající do této třídy, zejména průmyslová pojidla, především tmely na pneumatiky; (7) stroje, motory a jejich části, elektrické stroje a zařízení spadající do této třídy, zejména alternátory, cívký, čerpadla (stroje a části strojů), čistící filtry ochlazovacího vzduchu (pro motory), stroje a přístroje na čištění elektrické a jejich části, spadající do této třídy, dynam a jejich části, ekonomizéry paliva pro motory a hnací stroje, hevery, hlavy válců pro motory, ložiska pro hřídele a jako části strojů, kartáče uhlíkové (elektr.) a sběrné kartáče pro dynam, vzduchové kompresory, nožní startéry pro motocykly, ovládací kabely pro stroje, motory a hnací stroje, řemeny pro stroje a motory, jiné než pro pozemní vozidla, ventilátory pro motory a hnací stroje, jejich části a řemeny k nim, klínové a drážkové řemeny, zapalovací zařízení pro spalovací motory, startéry pro motory a hnací stroje a jejich části, podávací palivové pumpy, vstříkovací čerpadla a trysky k nim, stopventily a podávací palivové pumpy, spadající do této třídy, statory, zapalovací svíčky pro spalovací motory, žhavicí svíčky pro naftové motory, výfuky pro motory a hnací stroje, vstříkovací zařízení a jeho části pro motory, zapalovací induktory, vysávače a odsávače prachu a jiných nečistot, elektrické lepicí pistole, sušící stroje, ovládací kabely a mechanismy pro stroje, motory a hnací stroje, ruční nástroje a nářadí mechanické, elektrické motory, s výjimkou motorů pro pozemní vozidla a jejich části, filtry pro motory pozemních vozidel, olejové, palivové a vzduchové filtry; (9) elektrické přístroje a zařízení spadající do této třídy, a to i ve stavebnicovém provedení, zejména přístroje a nástroje pro vedení, přepínání, přeměnu, akumulaci, regulaci nebo řízení elektrických veličin, integrované obvody, počítačové paměti a karty s pamětí nebo mikroprocesorem, plošné obvody, bleskojistky, elektroinstalační materiál, zejména prodlužovací přívody, vícenásobná zásuvková pole, vypínače, zástrčky, a zásuvky, rozbočovače, vidlice, flexošňury, elektrické dveřní a

poplašné zvonky, elektrické kabely, spojky, redukce, svorky, konektory, jističe a pojistky, stmívače, datové přepínače, přerušovače, rozvodné panely, rozvodné a spínací skříně, automatické časové spínače, tranzistory; telefonní, radiotelefonní a telegrafická zařízení, též videotelefony, anténní systémy, zesilovače, zabezpečovací zařízení proti krádeži, kryty na elektrické přístroje a zařízení, elektrodíly, elektrodoplňky a elektropříslušenství pro motorové pozemní a vodní dopravní prostředky, zařazené v této třídě, zejména čidla teplot nasávaného vzduchu, čidla klepání motoru, víčka a palce rozdělovačů, kontakty rozdělovačů, kondenzátory, motorky ostřikovačů, ventilátorů a stěračů, odrušovací prvky pro rádia, přepínače světel, měniče napětí, čidla ABS, zapalovací a startovací kabely, snímače teploty vzduchu a jeho hmotnosti, nabíjecí agregáty pro elektrické baterie, akumulátorové měřiče kyseliny, elektrické akumulátory a jejich části, automatická řízení pro vozidla, vypínače a spínače, elektrické motorky, též ke klimatizaci, filtry, majáčky, tachometry a otáčkoměry pro vozidla, automatická zařízení signalizující nízký tlak v pneumatikách, poplašná zařízení a to i akustická, imobilizéry, pojistky, baterie na zapalování, startovací kabely, autorádia, antény, vyhledávací zařízení k identifikaci, elektrické zámký, mobilní telefonní přístroje; manometry pro ventily, měřidla na benzín, výstražné trojúhelníky, hasicí přístroje, ochranné přilby a osobní ochranné prostředky proti nehodám, zejména brýle, automatická řízení pro vozidla, automobilové výstražné trojúhelníky, zapalovače cigaret pro automobily, měřidla na benzín, blikáče, indukční cívký, palivová čerpadla a výdejní stojany pro čerpací stanice; (12) dopravní prostředky pozemní a vodní a náhradní díly a autopříslušenství pro ně v rámci této třídy, zejména převodová a pohonná ústrojí a jejich součástí, hydraulické obvody, startéry a jejich části, brzdová obložení pro motorová vozidla, např. bubny, čelisti, brzdové lamely, brzdové destičky a hadičky, rozvodové, klínové a drážkové řemeny, ložiska kol a tlumičů, napínáky rozvodových řemenů, lanka, táhla, náhony tachometru, rukojeti řadicích pák, klaksony, výstražná, zabezpečovací a poplašná zařízení pro vozidla, tlumiče pérování, spojkové lamely, ložiska a přítlačné talíře, klouby, poloosy, řízení, karoserie a karosářské díly, pneumatiky pozemních vozidel, a to i bezdušové, duše pneumatik vozidel, lepicí kaučukové záplaty na opravy pneumatik, hroty do pneumatik, pásy na protektorování pneumatik, protismyková zařízení na pneumatiky vozidel, zejména sněhové řetězy, opravářské nářadí na opravu pneumatik, spadající do této třídy; doplňky silničních vozidel, zejména kola i litá, disky a kryty na automobilová kola, náboje kol vozidel, bezpečnostní popruhy a pásy pro sedadla motorových vozidel, ochranné rámy pro auta a jiná vozidla, protioslňovací zařízení a sluneční clony pro automobily, čelní ochranná skla, vzduchové nafukovací polštáře, jako bezpečnostní zařízení pro automobily, volanty a klaksony, potahy na sedadla, tažná zařízení, zavazadlové nosiče, vzduchové pumpy; přívěsné vozíky, přívěsné obytné vozy; (35) předvádění zboží, zprostředkování obchodních záležitostí, vytváření obchodních sítí, zprostředkování interaktivního obchodu pomocí globálních komunikačních sítí (Internet), administrativní práce spadající do této třídy, referenční servis, marketing, reklamní činnost, zprostředkování reklamní činnosti, zejména pomocí globálních komunikačních sítí, služby v oblasti získávání obchodních kontraktčních partnerů, organizování komerčních a reklamních výstav, vytváření obchodních a obchodně-informačních sítí, shromažďování různých výrobků pro třetí osoby (kromě jejich přepravy), v rozsahu tříd 1 až 34, za účelem umožnění spotřebitelům, aby si tyto výrobky mohli pohodlně prohlížet a nakupovat, služby v oblasti získávání obchodních kontraktčních partnerů, dovozní a vývozní agentura; (37) montáž, demontáž, opravy, údržba a servis k uvedeným výrobkům, montáž a demontáž autodoplňků, montáž, služby pneuservisu, demontáž a vyvažování kol automobilů, odborné opravy všech druhů pneu a duší pneumatik, opravy a údržba k uvedeným činnostem, údržba a servis elektrických akumulátorů, seřízení geometrie, měření emisí, odborné poradenství v oblasti údržby dopravních prostředků a pneumatik, s výjimkou obchodního; (39) služby v dopravě a přepravě, zejména automobilové, balení, skladování a doručování zboží, odtahová služba, zprostředkování dopravy, provoz a pronájem parkovacích ploch; (43) služby zajišťující stravování a pitný režim, zejména provozem automatů pro rychlé občerstvení, služby dočasného ubytování.

(511) 1, 7, 9, 12, 35, 37, 39, 43  
(210) O-422260

(111) **279364**  
(220) 24.06.2005  
(151) 22.03.2006  
(540)



(730) **Zarivnij Nikolaj**, Bořivojova 10, Olomouc, 77400, CZ  
(740) HALAXOVÁ & HALAXOVÁ, TETRAPAT, RNDr. Zdeňka Halaxová, Dukelská 891/4, Olomouc, 77200  
(510) (32) piva, nealkoholické nápoje, ovocné a zeleninové šťávy jako nápoje, přípravky ke zhotovování nápojů; (33) alkoholické nápoje; (40) výroba nápojů, zejména alkoholických.  
(511) 32, 33, 40  
(210) O-427620

(111) **279549**  
(220) 10.08.2005  
(151) 22.03.2006  
(540)

### VY MÁČKNI SE!

(730) **Conopco, Inc.**, 700 Sylvan Avenue, Englewood Cliffs, NJ, US  
(740) Baker & McKenzie v.o.s., advokátní kancelář, JUDr. Jiří Čermák, advokát, Klimentská 46, Praha 1, 11002  
(510) (3) přípravky na čištění zubů a péči o dutinu ústní nikoliv pro léčebné účely, leštící prostředky na čištění zubů; (30) kečup, dresinky (zálivky), majonéza, hořčice; (41) organizování vzdělávacích a zábavných soutěží.  
(511) 3, 30, 41  
(210) O-428860

(111) **279838**  
(220) 26.09.2005  
(151) 22.03.2006  
(540)



(730) **NTS, s.r.o.**, Pisárecká 11, Brno, 60300, CZ  
(510) (35) obchodní činnost (pomoc při řízení, zprostředkování); (37) opravy, zejména vyhrazených tlakových zařízení, tlakových nádob; (42) inženýrské práce (expertizy, projektování strojního zařízení).  
(511) 35, 37, 42  
(210) O-430109

(111) **280428**  
(220) 05.10.2005  
(151) 19.04.2006  
(540)



(730) **NELI, a.s.**, Na Hraničkách 589/34, Vyškov, 68201, CZ  
(740) Ing. Jiří Dohnal, Nedbalova 29, Brno, 62300  
(510) (5) výrobky dietetické k léčebným účelům, potraviny pro děti k léčebným účelům, potraviny pro batolata, vitamínové a multivitaminové přípravky a nápoje, vitamíny a minerály a stopové prvky, výtažky z bylin a kombinované přípravky z vitamínů, minerálů a bylinných výtažků, potravinové doplňky obohacené vitamíny a/nebo minerály a/nebo stopovými prvky, vše na bázi přírodních produktů pro regeneraci a rekondici k léčebným účelům; (29) potraviny a potravinářské výrobky, spadající do této třídy, jako jsou konzervované, sušené a vařené ovoce a zelenina, rosoly, zavařeniny, vejce, mléko a jiné mlékařenské výrobky, včetně mléčných nápojů s vysokým obsahem mléka, čokoládové máslo, jedlé oleje a tuky, potraviny v konzervách spadající do této třídy, rajský protlak; (30) káva, čaj, kakao, cukr, rýže, tapioka, ságo, kávové náhražky, mouka a obilní přípravky, chléb, sušenky, suchary, koláče, jemné pečivo a cukrovinky, čokoláda, čokoládové pasty, čokoládové pomazánky, čokoládové náplně do pečiva, zmrzlina, med, sirup z melasy, kvasnice, prášky do pečiva, sůl, hořčice, ocet, chuťové omáčky, majonézy, kečupy, koření, led na chlazení, potravinové doplňky na bázi přírodních produktů, spadající do této třídy, obohacené vitamíny a/nebo minerály a/nebo stopovými prvky, jako doplňky výživy pro regeneraci a rekondici, jakož i pro zvláštní výživu pro sportovce, nikoliv pro lékařské účely; (32) pivo, lehká piva i ležáky, minerální vody, šumivé a jiné nealkoholické nápoje, sirupy a jiné přípravky k přípravě nápojů, ovocné šťávy a nápoje z ovocných šťáv, vitamínové a multivitaminové přípravky a nápoje, obsahující vitamíny, minerály, stopové prvky a výtažky z bylin jako doplňky výživy pro regeneraci a rekondici, jakož i pro zvláštní výživu pro sportovce, nikoliv pro lékařské účely; (33) alkoholické nápoje (s výjimkou pív), vína, lihoviny, likéry, lihové nápoje, trestí a výtažky alkoholické, obsahující byliny.  
(511) 5, 29, 30, 32, 33  
(210) O-430298

(111) **280430**  
(220) 05.10.2005  
(151) 19.04.2006  
(540)



- (730) **NELI, a.s.**, Na Hraničkách 589/34, Vyškov, 68201, CZ  
(740) Patentová a známková kancelář, Ing. Jiří Dohnal, Nedbalova 29, Brno, 62300
- (510) (5) výrobky dietetické k léčebným účelům, potraviny pro děti k léčebným účelům, potraviny pro batolata, vitamínové a multivitaminové přípravky a nápoje, vitamíny a minerály a stopové prvky, výtažky z bylin a kombinované přípravky z vitamínů, minerálů a bylinných výtažků, potravinové doplňky obohacené vitamíny a/nebo minerály a/nebo stopovými prvky, vše na bázi přírodních produktů pro regeneraci a rekondici k léčebným účelům; (29) potraviny a potravinářské výrobky, spadající do této třídy, jako jsou konzervované, sušené a vařené ovoce a zelenina, rosoly, zavařeniny, vejce, mléko a jiné mlékařenské výrobky, včetně mléčných nápojů s vysokým obsahem mléka, čokoládové máslo, jedlé oleje a tuky, potraviny v konzervách spadající do této třídy, rajský protlak; (30) káva, čaj, kakao, cukr, rýže, tapioka, ságo, kávové náhražky, mouka a obilní přípravky, chléb, sušenky, suchary, koláče, jemné pečivo a cukrovinky, čokoláda, čokoládové pasty, čokoládové pomazánky, čokoládové náplně do pečiva, zmrzlina, med, sirup z melasy, kvasnice, prášky do pečiva, sůl, hořčice, ocet, chuťové omáčky, majonézy, kečupy, koření, led na chlazení, potravinové doplňky na bázi přírodních produktů, spadající do této třídy, obohacené vitamíny a/nebo minerály a/nebo stopovými prvky, jako doplňky výživy pro regeneraci a rekondici, jakož i pro zvláštní výživu pro sportovce, nikoliv pro lékařské účely; (32) pivo, lehká piva i ležáky, minerální vody, šumivé a jiné nealkoholické nápoje, sirupy a jiné přípravky k přípravě nápojů, ovocné šťávy a nápoje z ovocných šťáv, vitamínové a multivitaminové přípravky a nápoje, nápoje, obsahující vitamíny, minerály, stopové prvky a výtažky z bylin jako doplňky výživy pro regeneraci a rekondici, jakož i pro zvláštní výživu pro sportovce, nikoliv pro lékařské účely; (33) alkoholické nápoje (s výjimkou pív), vína, lihoviny, likéry, lihoviny, třešti a výtažky alkoholické, obsahující byliny.
- (511) 5, 29, 30, 32, 33  
(210) O-430300

(111) **280634**  
(220) 20.10.2005  
(151) 19.04.2006  
(540)



- (730) **IP IZOLACE POLNÁ, s.r.o.**, Tyršova 405, Polná, 58813, CZ  
(740) ROTT, RŮŽIČKA & GUTTMANN Patentová, známková a advokátní kancelář, JUDr. Michal Růžička, Vinohradská 37, Praha 2, 12000
- (510) (17) izolační materiály, tepelně izolační materiály, těsnicí materiály; (19) nekovové stavební materiály spadající do této třídy; (35) zprostředkovatelské služby v oblasti obchodu, podnikatelské a obchodní poradenství v oblasti energetiky, energetické audity; (37) izolování staveb, izolování proti vlhkosti, odborné poradenství v oblasti izolování staveb, zprostředkování služeb v oblastech uvedených v této třídě.
- (511) 17, 19, 35, 37  
(210) O-430796

(111) **280635**  
(220) 20.10.2005  
(151) 19.04.2006  
(540)

### MAGMARELAX

- (730) **IP IZOLACE POLNÁ, s.r.o.**, Tyršova 405, Polná, 58813, CZ  
(740) ROTT, RŮŽIČKA & GUTTMANN Patentová, známková a advokátní kancelář, JUDr. Michal Růžička, Vinohradská 37, Praha 2, 12000
- (510) (17) izolační materiály, tepelně izolační materiály, těsnicí materiály; (19) nekovové stavební materiály spadající do této třídy; (35) zprostředkovatelské služby v oblasti obchodu, podnikatelské a obchodní poradenství v oblasti energetiky, energetické audity; (37) izolování staveb, izolování proti vlhkosti, odborné poradenství v oblasti izolování staveb, zprostředkování služeb v oblastech uvedených v této třídě.
- (511) 17, 19, 35, 37  
(210) O-430797

(111) **280712**  
(220) 31.10.2005  
(151) 19.04.2006  
(540)

### DEKNAIL

- (730) **DEKTRADE a.s.**, Tiskařská 10/257, Praha 10, 10828, CZ  
(510) (6) kovový spojovací materiál do dřeva a jiných materiálů, zámečnické výrobky, nýty všech druhů, kotvící a upevňovací technika, drobný železářský materiál; (35) zprostředkování obchodu, zprostředkování v oblasti nákupu a prodeje, zejména hřebíků, šroubů, kovových stavebních materiálů, zejména kotev (statických i dynamických), hmoždinek (fasádních, speciálních i obyčejných), nýtů, šroubů, sponek, hřebů, hřebíků, vrtáků, kovových háků, speciálních konstrukcí pro uchycování a kotvení, výrobků z kovu, zámečnických výrobků, vstřelovacích hřebů a jiných upevňovacích a spojovacích materiálů.
- (511) 6, 35  
(210) O-431014

(111) **281315**  
(220) 14.11.2005  
(151) 24.05.2006  
(540)



(730) **ZNZ Pelhřimov s.r.o.**, Řemenovská 1999, Pelhřimov, 39301, CZ  
(740) HALAXOVÁ & HALAXOVÁ, TETRAPAT, RNDr. Zdeňka Halaxová, Dukelská 891/4, Olomouc, 77200  
(510) (1) chemické přípravky určené pro zemědělství, zahradnictví a lesnictví, hnojiva, agrochemikálie patřící do této třídy, chemické přísady do fungicidů, herbicidů, insekticidů, konzervační přísady do farmaceutických přípravků, přípravky na ochranu rostlin, chemické konzervační přípravky pro krmiva, přípravky na regulaci růstu rostlin; (5) farmaceutické a veterinářské výrobky, dezinfekční a antibakteriální přípravky, výrobky pro hubení škůdců, fungicidy, herbicidy, pesticidy, insekticidy, dietetické přípravky pro léčebné účely, bakteriální přípravky pro lékařské a zvěrolékařské účely, biologické přípravky pro lékařské a zvěrolékařské účely, výživové doplňky pro léčebné účely, léčiva, medikované krmné přípravky, vitamínové, léčebné, silící a dietetické přísady do krmiv, organopreparáty, přípravky na mytí zvířat spadající do této třídy, protiparazitické přípravky, séra, zvěrolékařské přípravky, přísady do krmiv pro léčebné účely; (31) krmiva pro zvířata, krmné směsi, chemická krmiva pro zvířata, doplňkové krmné směsi s přísadami minerálů a vitamínů, přísady do krmiv ne pro lékařské účely, krmné směsi na bázi škrobu a škrobových přípravků, píce, pochoutky a odměny pro zvířata, pokrutiny pro zvířata, posilující přípravky pro zvířata, stelivo, proteiny pro živočišnou spotřebu, výrobky zemědělské, zahradnické a lesní, krmné a potravinářské obiloviny, olejiny a luštěniny, živá zvířata, čerstvé ovoce a zelenina, osivo, šroty.

(511) 1, 5, 31  
(210) O-431433

(111) **281316**  
(220) 14.11.2005  
(151) 24.05.2006  
(540)



(730) **ELSE AZ s.r.o.**, Jaromírova 5/520, Praha 2, 12800, CZ  
(740) HALAXOVÁ & HALAXOVÁ, TETRAPAT, RNDr. Zdeňka Halaxová, Dukelská 891/4, Olomouc, 77200  
(510) (35) personální poradenství, poradenství v oblasti lidských zdrojů, poradenství v oblasti systému výběru, vzdělávání, motivace a hodnocení zaměstnanců, poradenství v oblasti poskytování zaměstnaneckých výhod, průzkumy motivace zaměstnanců, poradenství v oblasti personálního auditu a tvorby příznivého sociálního klimatu na pracovišti, vyhledávání, výběr a odborné posouzení nově přijímaných pracovníků, služby v oblasti odborného posouzení potenciálu osobnosti, poradenská činnost v oblasti

rozvoje osobnosti a koučování; (41) vydavatelská a publikační činnost, elektronické publikování, pořádání odborných kurzů, školení a jiných vzdělávacích akcí, pořádání a řízení pracovních setkání, kongresů a sympozií, vedení diskusních skupin a workshopů, pořádání a vedení odborných besed; (44) psychologická diagnostika a poradenství.

(511) 35, 41, 44  
(210) O-431434

(111) **281403**  
(220) 25.11.2005  
(151) 24.05.2006  
(540)



(730) **Dohnal Bohumil Ing.**, Velenka 122, Sadská, 28912, CZ  
(740) Ing. Michal Jupa, patentový zástupce, Na Baních 1385, Praha 5 - Zbraslav, 15600  
(510) (1) chemické výrobky a přípravky pro průmysl, zemědělství, zahradnictví a lesnictví, umělé pryskyřice, hnojiva, lepidla v rámci této třídy, konzervační látky a přípravky, přípravky pro kalení a letování kovů; (6) stavební materiály kovové, jako např. kovové konstrukce, traverzy, řetězy, kovové dráty a kabely, zámečnické a klempířské výrobky, kovové roury a trubky, hřebíky, vruty a jiné kovové výrobky v rámci této třídy, pokladny, trezory a sejfy; (19) stavební materiály nekovové všeho druhu, zařazené do této třídy, jako např. polozpracované řezivo, trámy, prkna, dřevěné panely, překližka, kompozitní stavební materiály na bázi dřeva a jiných materiálů, cihly všeho druhu, tvárnice, dlaždice, obkladačky, překlady, dehtové stavební lepenky, podlahové krytiny stavebního charakteru, přírodní a umělé kámen, cement, vápno, pojiva pro stavební účely, malta, sádra, šterk, kameninové a cementové roury, asfalt, smola, živec, přenosné domy.

(511) 1, 6, 19  
(210) O-431772

(111) **281737**  
(220) 20.04.2005  
(151) 26.06.2006  
(540)

## PROFIMETAL

(730) **PROFIMETAL spol. s r.o.**, Sokolská 24, Litvínov, 43601, CZ  
(740) ZEMAN - podkrušnohorská patentová a známková kancelář, Petr Zeman, Hradní 301, Loket, 35733  
(510) (6) stavební materiály z kovu, zejména kovové nosníky, kovové profily, plechy, střešní krytiny kovové, lemování střech kovové, okapní žlaby a okapní svody kovové, spojovací materiály z kovu, jako například šrouby, matice, nýty, čepy, klíny, hřeby a hřebíky a jiné drobné kovové součásti jako podložky, háčky, háčky apod., svářecí dráty, pájky kovové, dveřní a okenní kování kovové, komíny a komínové vložky a komínové nástavce kovové, dveře kovové, okna a okénka kovová, zárubně a okenní rámy kovové, kovové okenice, latě a lišty kovové; (17) izolační materiály, zejména pro stavebnictví, proti vodě, proti vlhkosti, tepelně izolační, zvukově izolační, izolační pásy, fólie pro izolace, upevňovací pásy na izolace, minerální vlna, skelná vlákna, izolační nátěrové hmoty, izolační omítky, těsnící materiály a hmoty, plst izolační, vlna izolační – minerální, strusková a skleněná; (19) stavební materiály nekovové, zejména střešní krytiny nekovové, jiné stavební materiály a stavební hmoty nekovové, dveře nekovové, okna včetně střešních a okénka nekovová, zárubně a okenní rámy nekovové, okenice nekovové, dveřní a okenní kování nekovové, stavební sklo, stavební dřevo, zejména trámy, prkna, hranoly, latě a lišty, krokve, vazníky nekovové, překlady nekovové, lemování střech nekovové, vázání (oplechování), střech nekovové okapní, žlaby a

okapní svody nekovové, lepenka papírová, lepenka dehtovaná pro stavební účely, nátěrové hmoty pro stavebnictví, ohnivzdorné cementové vrstvy, plst pro stavební účely; (35) zprostředkování obchodu; (37) poradenství v oboru použití stavebních materiálů, izolačních materiálů, těsnících materiálů a stavebních výplní (oken a dveří).

(511) 6, 17, 19, 35, 37  
(210) O-425537

(111) **282228**  
(220) 18.01.2005  
(151) 24.07.2006  
(540)

### ACTIVA

(730) **ACTIVA spol. s r.o.**, Veselská 686, Praha 9, 19900, CZ  
(740) Ing. Pavel Reichel, Lopatecká 14, Praha 4, 14700  
(510) (2) tonery; (7) skartovací stroje; (8) přístroje; (9) nosiče informací všeho druhu v rozsahu třídy 9 a jejich zásobníky, přístroje pro měření, signalizaci, kontrolu a přístroje pro vyučování, přístroje a nástroje vědecké, fotografické, filmové, optické, elektronické publikace, např. poskytované kabelovými sítěmi, prostřednictvím satelitních systémů a systémů virtuální reality, digitální hudba, kancelářská technika, její díly a příslušenství, zahrnující elektrické spotřebiče, např. diktafony, elektrické baterie v rozsahu třídy 9, pokladny, kopírovací stroje a jejich příslušenství, zpětné projektory, magnety; (16) papír, lepenka a výrobky z papíru a lepenky v rozsahu třídy 16, papírenské zboží, toaletní papír, lepidla pro papírenství, domácnost a kancelář, psací potřeby, pravítka, fotografie, kancelářské zboží a potřeby v rámci této třídy, učební a vyučovací pomůcky v rámci této třídy, materiál pro umělce, štetce, potřeby pro knižní vazby, skartovací přístroje kancelářské, děrovačky (kancelářské potřeby), sešivačky, drátky, sponky, řezačky papíru, korekční potřeby zahrnující opravné laky, strojky, pásy, tužky, kancelářské lepicí a balicí pásy a odvíječe na ně, kroužkové vazače, termovazače, laminátory a spotřební materiál do nich, fólie do projektorů, schránky, náčiní pro kancelář; (18) výrobky z kůže, zahrnující desky, tašky, kufříky, cestovní potřeby a zavazadla, peněženky, deštníky a hole; (20) tabule bílé, korkové, samolepicí, flip-charty, prezentační panely a stojany kancelářské; (21) nádoby pro domácnost v rámci této třídy, čisticí potřeby, sklo, porcelán, schránky na dávkování papírových ručníků, zásobníky pro toaletní papír; (30) káva, čaj, kakao, cukr, trvanlivé potraviny, zejména z obilovin, zahrnující pečivo, keksy, sušenky, čipsy, cukrovinky, kávové náhražky; (32) nealkoholické nápoje, minerální vody, ovocné šťávy a džusy; (35) propagační, reklamní a inzertní činnost, pomoc při řízení obchodní činnosti, pomoc při řízení a provozu podniku, při provozování obchodů a obchodních činností průmyslového nebo obchodního podniku, služby zahrnující záznam, přepis, vypracování, shromažďování, systematizaci písemných sdělení a záznamů, přeskupování výrobků pro třetí osoby pro prohlížení a nakupování; (38) přenášení písemných sdělení a záznamů; (39) doručování zboží.

(511) 2, 7, 8, 9, 16, 18, 20, 21, 30, 32, 35, 38, 39  
(210) O-422492

(111) **282229**  
(220) 20.01.2005  
(151) 24.07.2006  
(540)

### POWERTEC

(730) **Norma Lebensmittelbetrieb & Co. KG**, Heisterstr. 4, D-90441 Nürnberg, DE  
(740) Rott, Růžička & Guttman Patentové, známkové a advokátní kanceláře, JUDr. Michal Růžička, CSc., Vinohradská 37, Praha 2, 12000  
(510) (7) stroje pro domácnost, kuchyň, zahradu a pro domácí dílnu, včetně elektrického nářadí a elektrických domácích spotřebičů; (8) nářadí a nástroje s ručním pohonem pro domácnost, kuchyň, zahradu a pro domácí dílnu, nožirské zboží, vidličky a lžice, holicí strojky; (9) přístroje a nástroje vědecké, námořní, geodetické, fotografické, filmové, optické, přístroje pro vážení, měření, signalizaci, kontrolu (inspekci), záchranu a přístroje pro vyučování, elektrické přístroje a nástroje spadající do třídy 9, přístroje pro záznam, převod, reprodukci zvuku a obrazu, magnetické a optické nosiče zvukových záznamů, gramofonové desky, strojně čitelné nosiče dat, zapisovací pokladny, počítačové stroje, počítačový hardware (spadající do třídy 9), včetně přístrojů pro zpracování dat, počítačů a periferních zařízení počítačů, počítačový software (spadající do třídy 9), hasicí přístroje, části všech shora uvedených výrobků spadající do třídy 9.

(511) 7, 8, 9  
(210) O-422560

(111) **282245**  
(220) 02.05.2005  
(151) 24.07.2006  
(540)

### OVOCNÝ SEN

(730) **ALIMPEX FOOD a.s.**, Českobrodská 1174, Praha 9, Kyje, 19800, CZ  
(740) **FISCHER & PARTNER Intellectual Property s.r.o.**, Na Hrobci 294/5, Praha 2, 12000  
(510) (29) mléčné výrobky, smetana a smetanové krémy, jogurt, ovocná dřev, tvaroh, syrovátka a výrobky ze syrovátky, syrovátkový dezert; (30) zmrzlina, jogurtová zmrzlina, zmrzlinové prášky, zmrzlinové poháry, žvýkačky; (32) nealkoholické nápoje s výjimkou nápojů z čaje a jim podobných výrobků, aperitivy a koktejly nealkoholické, mošty nealkoholické, ovocné šťávy a ovocné výtažky, sirupy pro limonády, iontové nápoje, syrovátkové nápoje.  
(511) 29, 30, 32  
(210) O-425902

(111) **283739**  
(220) 19.05.2005  
(151) 06.09.2006  
(540)



(730) **Mgr. Milan Magni**, Svatoslav 29, Tišnov, 66601, CZ  
(740) Ing. Pavel Reichel, Lopatecká 14, Praha 4, 14700  
(510) (33) alkoholické nápoje, vína z oblasti Slavkova s výjimkou sektů.  
(511) 33  
(210) O-426514

(111) **286116**  
(220) 04.11.2005  
(151) 21.12.2006  
(540)



(730) **DESMO a.s.**, Radlická 103/2485, Praha 5, 15000, CZ  
(740) Halaxová & Halaxová TETRAPAT, RNDr. Zdeňka Halaxová, Jinonická 80, Praha 5, 15700  
(510) (6) ocelové konstrukce staveb, zařízení pro technologie; (37) dodávky a montáže ocelových konstrukcí staveb a zařízení pro technologie.  
(511) 6, 37  
(210) O-431161

(111) **290252**  
(220) 22.12.2004  
(151) 21.05.2007  
(540)



(730) **Al-Namura, spol. s r. o.**, Lysolajské údolí 107/25, Praha 6, 16500, CZ  
(740) Mgr. Jolana Zábřová, Na Beránce 2, Praha 6, 16000  
(510) (5) nápoje pro léčebné účely, zejména s obsahem lecitinu, vitamínů a jiných posilujících látek, iontové a energetické nápoje pro léčebné účely, potraviny a dietetické výrobky pro léčebné účely, posilující a povzbuzující prostředky a nutriční doplňky pro léčebné účely; (32) vody minerální (přírodní nebo umělé), šumivé nápoje a jiné nealkoholické nápoje, iontové a energetické nápoje, ovocné a zeleninové nápoje a občerstvující šťávy, sirupy a přípravky k výrobě nápojů, piva, lehká piva a ležáky; (35) inzertní, reklamní a propagační činnost, obstaravatelská a zprostředkovatelská činnost v oblasti obchodu, marketing, obchodní administrativní, poskytování pomoci při provozu obchodu.  
(511) 5, 32, 35  
(210) O-421651

(111) **292204**  
(220) 16.06.2005  
(151) 29.08.2007  
(540)



(730) **TGS nástroje-stroje-technologické služby spol. s r.o.**, U Habrovky 247/11, Praha 4, 14000, CZ  
(510) (7) stroje a obráběcí stroje; (8) nářadí a nástroje; (37) opravy a servis strojů; (40) zpracování materiálů - služby obrábění; (42) technologické služby a s nimi spojený výzkum a návrhy.  
(511) 7, 8, 37, 40, 42  
(210) O-427384

(111) **298226**  
(220) 17.03.2005  
(151) 26.05.2008  
(540)

### CzechTrade

(730) **Česká agentura na podporu obchodu CzechTrade**, Dittrichova 21, Praha 2, 12801, CZ  
(740) JUDr. Lucie Kociánová, Kaiserštejnský palác, Malostranské nám. 23, Praha 1, 11800  
(510) (35) propagační a reklamní činnost, pomoc při řízení obchodní činnosti, obchodní poradenské služby, vedení databází a jiných záznamů o obchodních kontaktech, konzultace v oblasti obchodu a ekonomiky, zprostředkování obchodu, akviziční činnost, vyhledávání partnerských firem zejména pro zahraniční zájemce v tuzemsku a pro tuzemské zájemce v zahraničí, pořádání a zajištění veletrhů a výstav ke komerčním a reklamním účelům, zřizování a organizačně-ekonomické zajišťování výstavních stánků v tuzemsku i v zahraničí, obchodní administrativní, kancelářské práce; (39) organizování cest; (41) školicí a vzdělávací činnost, vydavatelská a nakladatelská činnost především v oblasti komerčních publikací, brožur a příruček pro české i zahraniční investory v různých jazykových verzích.  
(511) 35, 39, 41  
(210) O-424339

(111) **306293**  
(220) 07.07.2005  
(151) 08.07.2009  
(540)



(730) **Detecha, chemické výrobní družstvo**, Husovo náměstí 1208, Nové Město nad Metují, 54901, CZ  
(740) PatentCentrum Sedlák & Partners s.r.o., Husova 5, České Budějovice, 37001  
(510) (3) kosmetika, kosmetické přípravky, kosmetické krémy, masážní krémy, opalovací krémy, kosmetické přípravky do koupelí, kráslicí masky, maskara, líčící přípravky, pomády pro kosmetické účely, rtěnky, přípravky na ošetření rtů, přípravky proti pocení, oleje pro kosmetické a toaletní účely, mýdla, parfumerie, vonné oleje, vlasové vody, deodoranty pro osobní potřebu; (5) masti, balzámy, mléka, oleje a krémy na popáleniny od slunce, zklidňující pudry a krémy pro podrážděnou pokožku, vše pro léčebné účely, deodoranty jiné než pro osobní potřebu, dezinfekční prostředky.  
(511) 3, 5  
(210) O-427926



### Zániky ochranných známek uplynutím doby platnosti

Kapitola obsahuje údaje o ochranných známkách, které zanikly uplynutím doby platnosti podle ustanovení § 29 odst. 1 zákona č. 441/2003 Sb.

Číslo zápisu	Datum zániku	Číslo zápisu	Datum zániku	Číslo zápisu	Datum zániku	Číslo zápisu	Datum zániku
107651	10.05.2014	268025	10.05.2014	269396	18.05.2014	270735	14.05.2014
107652	10.05.2014	268026	11.05.2014	269399	19.05.2014	270741	17.05.2014
155835	08.05.2014	268027	12.05.2014	270027	06.05.2014	270743	18.05.2014
155837	08.05.2014	268028	12.05.2014	270029	06.05.2014	270744	17.05.2014
156060	06.05.2014	268029	12.05.2014	270030	06.05.2014	270746	19.05.2014
162251	15.05.2014	268031	14.05.2014	270031	06.05.2014	271679	06.05.2014
165802	18.05.2014	268033	17.05.2014	270033	07.05.2014	271686	11.05.2014
165986	10.05.2014	268034	19.05.2014	270036	10.05.2014	271687	12.05.2014
166056	10.05.2014	268035	19.05.2014	270037	10.05.2014	271688	12.05.2014
166794	16.05.2014	268384	17.02.2014	270038	10.05.2014	271690	13.05.2014
177856	09.05.2014	268504	17.03.2014	270039	11.05.2014	271691	14.05.2014
177870	11.05.2014	268796	11.05.2014	270040	11.05.2014	271692	17.05.2014
177966	09.05.2014	268797	12.05.2014	270041	11.05.2014	271693	18.05.2014
178911	06.05.2014	268801	14.05.2014	270044	11.05.2014	271694	18.05.2014
179319	06.05.2014	268802	14.05.2014	270046	12.05.2014	271695	17.05.2014
181273	16.05.2014	268803	14.05.2014	270047	12.05.2014	271696	19.05.2014
181406	06.05.2014	268806	14.05.2014	270048	12.05.2014	272601	13.05.2014
181964	18.05.2014	268807	14.05.2014	270050	12.05.2014	272602	13.05.2014
184629	11.05.2014	268808	17.05.2014	270052	13.05.2014	272603	14.05.2014
185221	16.05.2014	268811	18.05.2014	270053	13.05.2014	272604	14.05.2014
186556	06.05.2014	268812	18.05.2014	270054	13.05.2014	272970	11.05.2014
186631	13.05.2014	268815	18.05.2014	270057	13.05.2014	273785	11.05.2014
187139	11.05.2014	269351	07.05.2014	270058	14.05.2014	274461	11.05.2014
187918	10.05.2014	269352	07.05.2014	270059	14.05.2014	274462	18.05.2014
187923	12.05.2014	269353	07.05.2014	270061	17.05.2014	275136	06.05.2014
187925	12.05.2014	269354	07.05.2014	270063	17.05.2014	275137	17.05.2014
188297	16.05.2014	269355	07.05.2014	270064	17.05.2014	275824	13.05.2014
189655	16.05.2014	269357	10.05.2014	270065	17.05.2014	276470	07.05.2014
190481	06.05.2014	269359	10.05.2014	270071	18.05.2014	276471	08.05.2014
190486	16.05.2014	269360	10.05.2014	270072	18.05.2014	277137	12.05.2014
191308	11.05.2014	269362	11.05.2014	270073	19.05.2014	277205	17.05.2014
191314	19.05.2014	269363	11.05.2014	270074	19.05.2014	277206	17.05.2014
191996	11.05.2014	269368	11.05.2014	270076	19.05.2014	277207	19.05.2014
191997	12.05.2014	269376	12.05.2014	270077	19.05.2014	277208	19.05.2014
192847	13.05.2014	269378	12.05.2014	270699	06.05.2014	277915	19.05.2014
192850	18.05.2014	269379	12.05.2014	270705	07.05.2014	279161	06.05.2014
193514	10.05.2014	269380	12.05.2014	270706	10.05.2014	281695	17.05.2014
193518	12.05.2014	269382	13.05.2014	270707	10.05.2014	282959	07.05.2014
194231	11.05.2014	269383	13.05.2014	270709	10.05.2014	283769	11.05.2014
194232	11.05.2014	269384	13.05.2014	270711	10.05.2014	283770	19.05.2014
194233	17.05.2014	269385	13.05.2014	270712	11.05.2014	285296	13.05.2014
194234	17.05.2014	269387	13.05.2014	270713	11.05.2014	289367	14.05.2014
195023	11.05.2014	269388	13.05.2014	270714	12.05.2014	289636	06.05.2014
200054A	16.05.2014	269389	13.05.2014	270716	12.05.2014	291558	19.05.2014
200054	16.05.2014	269390	17.05.2014	270719	12.05.2014	308115	01.04.2014
204227	12.05.2014	269391	17.05.2014	270720	12.05.2014		
207337	17.05.2014	269392	17.05.2014	270721	12.05.2014		
268022	07.05.2014	269393	17.05.2014	270727	12.05.2014		
268023	07.05.2014	269395	18.05.2014	270729	12.05.2014		

### Vzdání se práv k ochranné známce

Vlastník ochranné známky se může podle ustanovení § 30 zákona č. 441/2003 Sb. u Úřadu písemným prohlášením vzdát práv k ochranné známce v rozsahu všech výrobků nebo služeb, pro které byla zapsána, nebo některých z nich. Účinky tohoto prohlášení nastávají dnem doručení prohlášení vlastníka ochranné známky Úřadu a nelze je vzít zpět. V této kapitole je tedy uvedeno datum účinnosti vzdání se práv k ochranné známce. Pokud se vlastník vzdal práv k ochranné známce jen v rozsahu některých výrobků a služeb, je pod příslušným INID kódem zveřejněn rovněž zbývající seznam výrobků a služeb, pro které ochranná známka zůstává zapsána. Tato kapitola dále zahrnuje údaje o ochranných známkách, u kterých vlastník písemným prohlášením omezil rozsah ochrany ve vztahu k prvku ochranné známky.

(111) 214812

(540)

**LIMONÁDOVÝ JOE**

(210) O-132641

s účinností ode dne 28.11.2014/vzdání se práv k ochranné známce

---

## Úpravy znění/vyobrazení ochranných známek a seznamu výrobků a služeb

Kapitola obsahuje údaje o ochranných známkách, u kterých na žádost vlastníka ochranné známky došlo v souladu s ustanovením § 27 zákona č.441/2003 Sb. k úpravě ve znění, vyobrazení nebo seznamu výrobků a služeb, pokud tato změna uvádí údaje v ochranné známce do souladu se skutečností, aniž by se tím ochranná známka zásadně změnila. Kapitola dále obsahuje údaje o ochranných známkách, jejichž zápis byl obnoven pouze pro některé z výrobků a služeb v souladu s ustanovením §29 zákona č. 441/2003 Sb.

(111) 269268  
(540)



### Změny vlastníků ochranných známek

Kapitola obsahuje údaje o ochranných známkách, které byly převedeny nebo přešly ve smyslu ustanovení § 15 odst. 1, 2 a § 16 zákona č. 441/2003 Sb. na jiného vlastníka v rozsahu všech zapsaných výrobků nebo služeb.

Číslo zápisu	Dřívější vlastník	Nynější vlastník	S účinností od
176513	Ing.Miloslav Šorm, CSc., Na Borovém 251/11, Praha 4, 14000, CZ	EKOCHÉM cosmetics, s.r.o., Brandýská 892, Kostelec nad Labem, 27713, CZ	26.11.2014
196175	KENTAURA, s.r.o., Tyrše a Fügnera 11, Svitavy, 56802, CZ	Kentaura a.s., Opletalova 1418/23, Praha 1, 11000, CZ	02.12.2014
198384	Ing.Petr Vochoc, Plzeňská 297, Zbůch, 33022, CZ	VOCHOC, s.r.o., Plzeňská 297, Zbůch, 33022, CZ	26.11.2014
198923	Power Tool Holders Incorporated, 1209 Orange Street, Wilmington, DE, US	Apex Brands, Inc., 1000 Lufkin Road, Apex, NC, US	26.11.2014
199333	HELLA AUTOTECHNIK, s.r.o., Družstevní 338/16, Mohelnice, 78985, CZ	HELLA AUTOTECHNIK NOVA, s.r.o., Družstevní 338/16, Mohelnice, 78985, CZ	26.11.2014
242683	Terinvest, spol. s r. o., Americká 459/27, Praha 2 - Vinohrady, 12000, CZ	ABF, a.s., Mimoňská 645, Praha 9 - Prosek, 19000, CZ	26.11.2014
256030	Ing. Miloslav Šorm, CSc., K Novému dvoru 1044/2a, Praha 4, 14200, CZ	EKOCHÉM cosmetics, s.r.o., Brandýská 892, Kostelec nad Labem, 27713, CZ	26.11.2014
257943	Ivo Janáček, Šponarova 612/12, Ostrava - Hrabůvka, 70030, CZ	INKTEC CO., LTD, 98-12, Neungan-ro, Danwon-gu, Ansan-si, Gyeonggi-do, KR	26.11.2014
266731	CHEMOPRAG, s.r.o., Na Babě 1526/35, Praha 6 - Dejvice, 16000, CZ	AS CHEMOPRAG, a.s., Na Babě 1526/35, Praha 6 - Dejvice, 16000, CZ	26.11.2014
266732	CHEMOPRAG, s.r.o., Na Babě 1526/35, Praha 6 - Dejvice, 16000, CZ	AS CHEMOPRAG, a.s., Na Babě 1526/35, Praha 6 - Dejvice, 16000, CZ	26.11.2014
266733	CHEMOPRAG, s.r.o., Na Babě 1526/35, Praha 6 - Dejvice, 16000, CZ	AS CHEMOPRAG, a.s., Na Babě 1526/35, Praha 6 - Dejvice, 16000, CZ	26.11.2014
268851	Šorm Miloslav Ing., K Novému dvoru 1044/2a, Praha 4 - Krč, 14200, CZ	EKOCHÉM cosmetics, s.r.o., Brandýská 892, Kostelec nad Labem, 27713, CZ	26.11.2014
268852	Šorm Miloslav Ing., K Novému dvoru 1044/2a, Praha 4 - Krč, 14200, CZ	EKOCHÉM cosmetics, s.r.o., Brandýská 892, Kostelec nad Labem, 27713, CZ	26.11.2014
268857	Šorm Miloslav Ing., K Novému dvoru 1044/2a, Praha 4 - Krč, 14200, CZ	EKOCHÉM cosmetics, s.r.o., Brandýská 892, Kostelec nad Labem, 27713, CZ	26.11.2014
269657	VB LEASING CZ, spol. s r.o., Heršpická 5, Brno, 63900, CZ	Österreichische Genossenschaftsverband (Schulze-Delitzsch), Löwelstrasse 14, Vídeň, AT	01.12.2014
269662	VB LEASING CZ, spol. s r.o., Heršpická 5, Brno, 63900, CZ	Österreichische Genossenschaftsverband (Schulze-Delitzsch), Löwelstrasse 14, Vídeň, AT	01.12.2014
277462	STRIX Chomutov CZ s.r.o., 28. října čp. 1081, Chomutov, 43001, CZ	STRIX Chomutov, a.s., 28.října 1081/19, Chomutov, 43001, CZ	26.11.2014
280836	LINPITRI a.s., Pařížská 119/14, Praha 1, 11000, CZ	NOVAPRO & spol. s r.o., Tererova 1357/10, Praha 4, 14800, CZ	27.11.2014
281175	NOVÝ ŘADOV s.r.o., Doubravická 1304/8, Praha 4, 14900, CZ	DT Nový Řadov, o.s., Doubravická 1304/8, Praha 4 - Chodov, 14900, CZ	01.12.2014
292915	Gabryš Daniel, Zlatá Olešnice 125, Zlatá Olešnice, 46847, CZ	Tradiční dům s.r.o., Masarykova 699/9, Liberec - Liberec I-Staré Město, 46001, CZ	26.11.2014
299450	Ing. Miloslav Šorm, CSc, K Novému Dvoru 1044/2a, Praha 4 - Lhotka, 14200, CZ	EKOCHÉM cosmetics, s.r.o., Brandýská 892, Kostelec nad Labem, 27713, CZ	26.11.2014
299451	Ing. Miloslav Šorm, CSc, K Novému Dvoru 1044/2a, Praha 4 - Lhotka, 14200, CZ	EKOCHÉM cosmetics, s.r.o., Brandýská 892, Kostelec nad Labem, 27713, CZ	26.11.2014
299731	Národní vinařské centrum, o.p.s., Zámek 1, Valtice, 69142, CZ	Svaz vinařů České republiky, Žižkovská 1230, Velké Bílovice, 69102, CZ	02.12.2014
305391	Ing. Miloslav Šorm, CSc., K Novému Dvoru 1044/2a, Praha 4 - Lhotka, 14200, CZ	EKOCHÉM cosmetics, s.r.o., Brandýská 892, Kostelec nad Labem, 27713, CZ	26.11.2014
305823	NOVÝ ŘADOV s.r.o., Doubravická 1304/8, Praha 4, 14900, CZ	DT Nový Řadov, o.s., Doubravická 1304/8, Praha 4 - Chodov, 14900, CZ	01.12.2014
306073	Šorm Miloslav Ing. CSc., K Novému Dvoru 1044/2a, Praha 4 - Lhotka, 14200, CZ	EKOCHÉM cosmetics, s.r.o., Brandýská 892, Kostelec nad Labem, 27713, CZ	26.11.2014
306581	Národní vinařské centrum, o.p.s., Zámek 1, Valtice, 69142, CZ	Svaz vinařů České republiky, Žižkovská 1230, Velké Bílovice, 69102, CZ	02.12.2014
307090	Slováček Libor, Horní náměstí 382/69, Opava, 74701, CZ	Chachar catering s.r.o., Ludvíka Poděště 1974/25, Ostrava - Poruba, 70800, CZ	02.12.2014
311578	IMUNO s.r.o., Osvobození 1138, Jirkov, 43111, CZ	Laboratoře Budějovická s.r.o., Poznaňská 461, Praha 8, 18000, CZ	26.11.2014
326547	Václav Vaněček, Doubravická 8, Praha 4, 14900, CZ	První táborová, Doubravická 1304/8, Praha 4 - Chodov, 14900, CZ	01.12.2014

Číslo zápisu	Dřívější vlastník	Nynější vlastník	S účinností od
326875	TV Paprika Zrt., Lomb u. 23-27, 1139 Budapest, HU	Chello Central Europe Műsorszolgáltató Zártkörűen Működő Részvénytársaság, Lomb u. 23-27, H-1139 Budapest, HU	26.11.2014
327277	LINPITRI a.s., Pařížská 119/14, Praha 1, 11000, CZ	NOVAPRO & spol. s r.o., Tererova 1357/10, Praha 4, 14800, CZ	27.11.2014
332953	Beneš & Michl s.r.o., Masarykova 91, Plzeň, 31200, CZ	Dolejší Pavel, Zahradní 409, Švihov, 34012, CZ	01.12.2014
335051	HOCHTIEF Development Czech Republic s.r.o., Karla Engliše 3201/6, Praha 5, 15000, CZ	Valentinka a.s., Karla Engliše 3201/6, Praha 5, 15000, CZ	26.11.2014
335052	HOCHTIEF Development Czech Republic s.r.o., Karla Engliše 3201/6, Praha 5, 15000, CZ	Valentinka a.s., Karla Engliše 3201/6, Praha 5, 15000, CZ	26.11.2014
335477	HOCHTIEF Development Czech Republic s.r.o., Karla Engliše 3201/6, Praha 5, 15000, CZ	TERRA CZ s.r.o., Karla Engliše 3201/6, Praha 5, 15000, CZ	26.11.2014
335478	HOCHTIEF Development Czech Republic s.r.o., Karla Engliše 3201/6, Praha 5, 15000, CZ	TERRA CZ s.r.o., Karla Engliše 3201/6, Praha 5, 15000, CZ	26.11.2014
336250	Kubeš Václav MUC., Navrátilova 842/8a, Brno, 61600, CZ	VA-BIOS, s.r.o., Navrátilova 842/8a, Brno, 61600, CZ	26.11.2014
336793	HOCHTIEF Development Czech Republic s.r.o., Karla Engliše 3201/6, Praha 5, 15000, CZ	Valentinka a.s., Karla Engliše 3201/6, Praha 5, 15000, CZ	26.11.2014
336794	HOCHTIEF Development Czech Republic s.r.o., Karla Engliše 3201/6, Praha 5, 15000, CZ	Valentinka a.s., Karla Engliše 3201/6, Praha 5, 15000, CZ	26.11.2014
337778	Štádlerová Petra Bc., Pelhřimovská 338/7, Praha 4, 14000, CZ Buriánková Veronika Dis., Dittrichova 13, Praha 2, 12000, CZ	Štádlerová Petra, Pelhřimovská 338/7, Praha 4, 14000, CZ	28.11.2014
340859	Jurč Milan, Jateční 1434/9, Praha 7, 17000, CZ	Kuchař David, Náměstí starosty Pavla 44, Kladno, 27201, CZ	26.11.2014
342057	EmergencyTrade s.r.o., Třebčín 11, Lutín, 78342, CZ Hubáček Petr MUDr., Štarnov 151, 78314, CZ Labonková Monika, Štarnov 151, 78314, CZ Filipčíková Radka Mgr., Hnojice 204, Hnojice, 78311, CZ	EmergencyTrade s.r.o., Třebčín 11, Lutín, 78342, CZ	26.11.2014

### Změny v údajích o vlastnících ochranných známek

Kapitola obsahuje ochranné známky, u kterých byla v rejstříku ochranných známek vyznačena změna v údajích o vlastnících ve smyslu ustanovení § 27 odst. 2 a 7 zákona č. 441/2003 Sb.

Číslo zápisu	Vlastník	S účinností od
113069	Pivovar Samson a.s., V parku 2326/18, Praha 4, Chodov, 14800, CZ	02.12.2014
175549	ORLING s.r.o., Na Bělisku 1352, Ústí nad Orlicí, 56201, CZ	27.11.2014
176651	ORLING s.r.o., Na Bělisku 1352, Ústí nad Orlicí, 56201, CZ	27.11.2014
177659	ORLING s.r.o., Na Bělisku 1352, Ústí nad Orlicí, 56201, CZ	27.11.2014
177660	ORLING s.r.o., Na Bělisku 1352, Ústí nad Orlicí, 56201, CZ	27.11.2014
177661	ORLING s.r.o., Na Bělisku 1352, Ústí nad Orlicí, 56201, CZ	27.11.2014
183824	Průchová Jiřina ak. mal., Kamelova 3260/1, Praha 10, Záběhlice, 10600, CZ	28.11.2014
187100B	OMEGA Krijcos, a.s., Květoslava Mašity 409, Všenory, 25231, CZ	02.12.2014
189862	Cloetta Slovakia s.r.o., Ul. Zeppelina 5, Levice 934 01, SK	01.12.2014
191496	SANYANG INDUSTRY CO.,LTD, 3 Chung Hwa RD., Hukou, Hsin Chu, TW	26.11.2014
192363	Projektční kancelář PRIS spol. s r.o., Osová 20, Brno, 62500, CZ	26.11.2014
196815	5M s.r.o., Na Záhonech 1177, Kunovice, 68604, CZ	26.11.2014
197402	Digital Resources a.s., Poděbradská 520/24, Praha 9, 19000, CZ	02.12.2014
197487	INPRESS a.s., Žerotínova 554/5, České Budějovice, 37004, CZ	02.12.2014
197489	Kadláček Jan, Pod Skalkou 53/26, Přerov II - Předmostí, 75124, CZ	02.12.2014
198923	Power Tool Holders Incorporated, 1209 Orange Street, Wilmington, DE, US	26.11.2014
199920	ORLING s.r.o., Na Bělisku 1352, Ústí nad Orlicí, 56201, CZ	27.11.2014
199921	ORLING s.r.o., Na Bělisku 1352, Ústí nad Orlicí, 56201, CZ	27.11.2014
199923	ORLING s.r.o., Na Bělisku 1352, Ústí nad Orlicí, 56201, CZ	27.11.2014
199924	ORLING s.r.o., Na Bělisku 1352, Ústí nad Orlicí, 56201, CZ	27.11.2014
199925	ORLING s.r.o., Na Bělisku 1352, Ústí nad Orlicí, 56201, CZ	27.11.2014
199926	ORLING s.r.o., Na Bělisku 1352, Ústí nad Orlicí, 56201, CZ	27.11.2014
203693	ORLING s.r.o., Na Bělisku 1352, Ústí nad Orlicí, 56201, CZ	27.11.2014
210033	ORLING s.r.o., Na Bělisku 1352, Ústí nad Orlicí, 56201, CZ	27.11.2014
212038	ORLING s.r.o., Na Bělisku 1352, Ústí nad Orlicí, 56201, CZ	27.11.2014
214812	Tymbark – MWS Sp. z o. o. S.K.A., Tymbark 156, Tymbark, PL	27.11.2014
215801	ORLING s.r.o., Na Bělisku 1352, Ústí nad Orlicí, 56201, CZ	26.11.2014
215802	ORLING s.r.o., Na Bělisku 1352, Ústí nad Orlicí, 56201, CZ	27.11.2014
224001	ORLING s.r.o., Na Bělisku 1352, Ústí nad Orlicí, 56201, CZ	27.11.2014
225054	GENERICON s.r.o., Anny Letenské 1108/15, Praha 2, Vinohrady, 12000, CZ	27.11.2014
233478	ORLING s.r.o., Na Bělisku 1352, Ústí nad Orlicí, 56201, CZ	27.11.2014
240106	ORLING s.r.o., Na Bělisku 1352, Ústí nad Orlicí, 56201, CZ	27.11.2014
240935	ORLING s.r.o., Na Bělisku 1352, Ústí nad Orlicí, 56201, CZ	27.11.2014
242689	ORLING s.r.o., Na Bělisku 1352, Ústí nad Orlicí, 56201, CZ	27.11.2014
244451	ORLING s.r.o., Na Bělisku 1352, Ústí nad Orlicí, 56201, CZ	26.11.2014
244452	ORLING s.r.o., Na Bělisku 1352, Ústí nad Orlicí, 56201, CZ	27.11.2014
247819	ORLING s.r.o., Na Bělisku 1352, Ústí nad Orlicí, 56201, CZ	26.11.2014
249389	ORLING s.r.o., Na Bělisku 1352, Ústí nad Orlicí, 56201, CZ	27.11.2014
272306	Zvoníček Jiří, Topasová 1836, Kamenice, Těptín, 25168, CZ	27.11.2014
273418	Průchová Jiřina ak. mal., Kamelova 3260/1, Praha 10, Záběhlice, 10600, CZ	28.11.2014
273903	Švédová Marcela, Smetanova 1970/8, Přerov I-Město, 75002, CZ	26.11.2014
274299	Corporation of the President of The Church of Jesus Christ of Latter-day Saints, East North Temple Street 50, Salt Lake City, 84150, UT, US	02.12.2014
274300	Corporation of the President of The Church of Jesus Christ of Latter-day Saints, East North Temple Street 50, Salt Lake City, 84150, UT, US	02.12.2014
274301	Corporation of the President of The Church of Jesus Christ of Latter-day Saints, East North Temple Street 50, Salt Lake City, 84150, UT, US	02.12.2014
274575	henelit-CZ, spol. s r.o., Výpusta 626, Želechovice nad Dřevnicí, 76311, CZ	26.11.2014
275324	VENTAC s.r.o., Bratří Štefanů 973/63a, Hradec Králové, Slezské Předměstí, 50003, CZ	02.12.2014

Číslo zápisu	Vlastník	S účinností od
275887	Kopečný Bořivoj, Pešova 1079/8, Praha 8 - Dolní Chabry, 18400, CZ	28.11.2014
277857	Aeropan s.r.o., Nádraží 221, Velešín, 38232, CZ	02.12.2014
279444	LIPNO SERVIS s.r.o., Lipno nad Vltavou č.p. 307, 38278, CZ	02.12.2014
279445	LIPNO SERVIS s.r.o., Lipno nad Vltavou č.p. 307, 38278, CZ	02.12.2014
280386	ORLING s.r.o., Na Bělisku 1352, Ústí nad Orlicí, 56201, CZ	27.11.2014
280387	ORLING s.r.o., Na Bělisku 1352, Ústí nad Orlicí, 56201, CZ	27.11.2014
280634	IP IZOLACE POLNÁ, s.r.o., Tyršova 405, Polná, 58813, CZ	02.12.2014
280635	IP IZOLACE POLNÁ, s.r.o., Tyršova 405, Polná, 58813, CZ	02.12.2014
284390	Deyl Zdeněk akad. arch., Konstantinova 1483/24, Praha 4, 14000, CZ	28.11.2014
292204	TGS nástroje-stroje-technologické služby spol. s r.o., U Habrovky 247/11, Praha 4, 14000, CZ	02.12.2014
309817	ORLING s.r.o., Na Bělisku 1352, Ústí nad Orlicí, 56201, CZ	27.11.2014
310202	ORLING s.r.o., Na Bělisku 1352, Ústí nad Orlicí, 56201, CZ	27.11.2014
310203	ORLING s.r.o., Na Bělisku 1352, Ústí nad Orlicí, 56201, CZ	27.11.2014
313476	ACTIA CZ s.r.o., Lesní 47, Tábor - Horky, 39001, CZ	02.12.2014
317643	ORLING s.r.o., Na Bělisku 1352, Ústí nad Orlicí, 56201, CZ	27.11.2014
318965	ORLING s.r.o., Na Bělisku 1352, Ústí nad Orlicí, 56201, CZ	27.11.2014
322475	ORLING s.r.o., Na Bělisku 1352, Ústí nad Orlicí, 56201, CZ	27.11.2014
322476	ORLING s.r.o., Na Bělisku 1352, Ústí nad Orlicí, 56201, CZ	27.11.2014
322477	ORLING s.r.o., Na Bělisku 1352, Ústí nad Orlicí, 56201, CZ	27.11.2014
322478	ORLING s.r.o., Na Bělisku 1352, Ústí nad Orlicí, 56201, CZ	27.11.2014
326875	AMC Networks Central Europe Koriátolt Felelösségü Társaság, Lomb u. 23-27, H-1139 Budapest, HU	26.11.2014
326875	Chello Central Europe Műsorszolgáltató Koriátolt Felelösségü Társaság, Lomb u. 23-27, H-1139 Budapest, HU	26.11.2014
330233	BSL Industrie a.s., Klíčova 1261/2d, Brno, 61800, CZ	26.11.2014
331271	ORLING s.r.o., Na Bělisku 1352, Ústí nad Orlicí, 56201, CZ	27.11.2014
331423	BIO VM s.r.o., Vraclav č.p. 169, 56542, CZ	02.12.2014
332197	BSL Industrie a.s., Klíčova 1261/2d, Brno, 61800, CZ	26.11.2014
332560	BSL Industrie a.s., Klíčova 1261/2d, Brno, 61800, CZ	26.11.2014
340045	SURVIVAL Company s.r.o., Chválkovická 101/4, Olomouc, Chválkovice, 77900, CZ	26.11.2014
341675	BSL Industrie a.s., Klíčova 1261/2d, Brno, 61800, CZ	26.11.2014

V kapitole se zveřejňují podle ustanovení § 15 odst. 4 zákona č. 452/2001 Sb., o ochranně označení původu a zeměpisných označení, zápisy označení původu/zeměpisných označení, jejich zrušení a jiné důležité skutečnosti.

## Zveřejnění žádosti o změnu specifikace u označení původu - zeměpisného označení – EU

Číslo zápisu	4
Datum žádosti	14.12.2011
Označení původu	<b>KARLOVARSKÝ SUCHAR</b>
Žadatel	Karlovarská pekárna Trend spol. s r.o. Slepá 517/1 360 05 Karlovy Vary Česká republika
Výrobky	suchary
Zeměpisná oblast	Oblast Karlovarského regionu ohraničená obcemi Karlovy Vary – Šemnice – Kyselka – Velichov – Ostrov – Hroznětín – Mezirolí – Stará Role – Karlovy Vary, včetně těchto obcí.

## Zveřejnění změny specifikace CHOP/CHZO

Toto zveřejnění zakládá právo podat námitku podle ustanovení § 22a odst. 2 zákona č. 452/2001 Sb. Každá fyzická nebo právnická osoba usazená nebo fyzická osoba s bydlištěm na území České republiky s oprávněným zájmem může vznést u Úřadu námitku proti změně specifikace ve lhůtě 3 měsíců ode dne tohoto zveřejnění. Změna specifikace je vyložena po dobu 3 měsíců ode dne tohoto zveřejnění k veřejnému nahlížení ve studovně Úřadu podle ustanovení § 22a odst. 2 zákona č. 452/2001 Sb.

## ŽÁDOST O SCHVÁLENÍ ZMĚNY SPECIFIKACE PRODUKTU U CHRÁNĚNÉHO OZNAČENÍ PŮVODU/CHRÁNĚNÉHO ZEMĚPISNÉHO OZNAČENÍ, KTERÁ NENÍ MENŠÍHO ROZSAHU

Žádost o schválení změny v souladu s čl. 53 odst. 2 prvním pododstavcem nařízení (EU) č. 1151/2012

**„Karlovarský suchar“**

EU č.: CZ/PGI/0005/0404

**CHZO(X) CHOP( )**

### 1. SESKUPENÍ ŽADATELŮ A OPRÁVNĚNÝ ZÁJEM

Karlovarská pekárna Trend s.r.o.

Slepá 517/1

360 05 Karlovy Vary

Tel.: (+420) 774 455 807

E-mail: jaros@karlovarskapekarna.cz

Oprávněný zájem vyplývá ze skutečnosti, že navrhovatel je jediným výrobcem v oblasti a dále viz dle textu.

### 2. ČLENSKÝ STÁT NEBO TŘETÍ ZEMĚ

Česká republika



**3. POLOŽKA SPECIFIKACE PRODUKTU, JÍŽ SE ZMĚNA (ZMĚNY) TÝKÁ (TÝKAJÍ)**

- Název produktu
- Popis produktu
- Zeměpisná oblast
- Důkaz původu
- Metoda produkce
- Souvislost
- Označování
- Jiná [uved'te]

**4. DRUH ZMĚNY (ZMĚN)**

Změna specifikace produktu se zapsaným CHOP nebo CHZO, která nemá být kvalifikována jako změna menšího rozsahu podle čl. 53 odst. 2 třetího pododstavce nařízení (EU) č. 1151/2012

Změna specifikace produktu se zapsaným CHOP nebo CHZO, pro nějž nebyl zveřejněn jednotný dokument (nebo jeho ekvivalent), která nemá být kvalifikována jako změna menšího rozsahu podle čl. 53 odst. 2 třetího pododstavce nařízení (EU) č. 1151/2012

**5. ZMĚNA (ZMĚNY):**

**I.**

**Popis produktu:**

Ve specifikaci se v bodě 4.2 v sedmém odstavci *Fyzikálně-chemické vlastnosti* místo věty „Průměrné hodnoty na 100 g výrobku – Karlovarský suchar special“ uvede věta „Minimální množství jednotlivých obsahových složek na 100 g výrobku „Karlovarský suchar special“. Jednotlivé složky se mění následovně:

Sušina: nejméně 90 g

Bílkoviny: nejméně 10 g

Tuky: nejméně 1,7 g

Sacharidy: nejméně 64,1 g

Energetická hodnota: 1400 - 1570 KJ

**V souladu s výše uvedeným koresponduje bod 3.2. Jednotného dokumentu.**

**II.**

Ve specifikaci v bodě 4.2 se v osmém odstavci místo věty „Průměrné hodnoty na 100g výrobku – Karlovarský suchar dietní.“ uvede věta „Minimální množství jednotlivých obsahových složek na 100 g výrobku - „Karlovarský suchar dietní“. Jednotlivé složky se mění následovně:

Sušina: nejméně 90 g

Bílkoviny: nejméně 10 g

Tuky: nejméně 1,5 g

Sacharidy: nejméně 63,9 g

Energetická hodnota: 1370 - 1550 KJ

V bodě 4.2 se v desátém odstavci Mikrobiologické vlastnosti ve třetí větě „Ve všech parametrech jsou výsledky negativní nebo hluboce pod normu.“ vypouští slovo „hluboce“. Pátá věta „Mikrobiologické vlastnosti výrobku musí vyhovovat této vyhlášce: Vyhláška č. 132/2004 Sb., o mikrobiologických požadavcích na potraviny, způsobu jejich kontroly a hodnocení.“ se nahrazuje větou „Mikrobiologické vlastnosti výrobku musí vyhovovat platné legislativě“.

V bodě 4.2 se v jedenáctém odstavci „Karlovarský suchar special:“ vypouští slova „pitná voda“ a „karlovarská vřidelní sůl“.

V bodě 4.2 se ve třináctém odstavci místo věty „Na trh se dodávají v kartónových krabičkách po 200 g.“ uvede věta „Na trh se dodávají v baleních v různých gramážích.“

**V souladu s výše uvedeným korespondují body 3.2. a 3.3. Jednotného dokumentu.**

### **Odůvodnění změny ad I a II.**

Hodnoty obsahového množství jednotlivých složek výrobku Karlovarský suchar special i Karlovarský suchar dietní se mění na vyšší obsah minimálního množství sušiny a nižší obsah minimálního množství tuku a cukrů.

Vyšší obsah minimálního množství sušiny je dán lepší technologií skladování a přepravy, takže nedochází k dodatečnému vlhnutí výrobku. Nižší obsah cukru a tuku ovlivňují moderní výživové požadavky s přihlédnutím k tomu, že suchary jsou vnímány a také používány jako dietní potravina. V důsledku nižšího obsahu tuku a cukru se, zejména u Karlovarského sucharu dietního, snížila energetická hodnota. Původně uvedené intervaly obsahu jednotlivých složek byly nahrazeny předepsaným minimálním množstvím z důvodu zjednodušení kontrolních mechanismů s tím, že k významnému navyšování těchto hodnot obvykle nedochází, neboť musí být zachována výše uvedená energetická hodnota.

### **III.**

#### **Důkaz původu:**

Ve specifikaci v bodě 4.4 je třeba provést několik drobných úprav.

V prvním odstavci ve druhé větě se vypouští slova „karlovarská vřidelní sůl“.

Ve druhém odstavci se mění první věta. Místo věty „Interní kontrolu dodržování specifikace provádí technolog společnosti 1 x za 6 měsíců.“ se uvede věta „Interní kontrolu dodržování specifikace provádí technolog společnosti dle HACCP“.

Ve třetím odstavci se ve druhé větě vypouští slova „kritické body“.

V pátém odstavci „Jednotlivé body kontroly“ se v bodě „- prosévání mouky“ vypouštějí slova „fyzická kontrola“. V tomto odstavci se dále vypouští bod „- rozpouštění tuku (vizuální kontrola nečistot)“.

V šestém odstavci „Hlavní předpisy“ se slova „podle prováděcích vyhlášek č. 852/2004 Sb. a č. 178/2002 Sb.“ nahrazují slovy „dle platné legislativy“.

V sedmém odstavci „Mikrobiologická kontrola“ se věta první „Nejméně 1x ročně se posílají vzorky na mikrobiologický rozbor“ nahrazuje větou „V souladu se systémem HACCP se vzorky posílají na mikrobiologický rozbor“. Ve čtvrté větě se vypouští slovo „hluboce“. Pátá věta „Mikrobiologické vlastnosti výrobku musí vyhovovat této vyhlášce: Vyhláška č.132/2004 Sb., o mikrobiologických požadavcích na potraviny, způsobu jejich kontroly a hodnocení.“ se nahrazuje větou „Mikrobiologické vlastnosti jsou posuzovány dle platné legislativy.“

### **Odůvodnění změny ad III.**

Interní kontrola dodržování specifikace a technologického postupu se mění na sledování průběžné dle HACCP. Kontrola rozpouštění tuků je vypuštěna v důsledku modernizace výroby surovin a zaručení kvality výrobku ze strany výrobců a dodavatelů doložené certifikáty o jakosti výrobku.

### **IV.**

#### **Metoda produkce:**

Ve specifikaci v bodě 4.5 *Způsob produkce* je třeba provést několik drobných úprav v postupu výroby.

Ve druhém odstavci se vypouštějí slova uvedená v závorce „karlovarská vřidelní sůl“.

Dále se vypouští věta „Karlovarská vřidelní sůl je směs síranu sodného, draselného a hydrogenuhličitanu sodného.“

V pátém odstavci Mísení se místo druhé a třetí věty „Po nadávkování surovin se jednotlivé vstupní suroviny smísí v díži s teplou vodou, teplota rozkvasu kolem 27°C. Poté se vymísí na sloupovém šlehači středně tuhé těsto, doba mísení cca 7 minut, teplota těsta je 27 - 30°C, těsto se nechá vyzrát cca 60-80 minut.“ uvedou věty „Po nadávkování surovin se jednotlivé vstupní suroviny smísí v díži s vodou. Poté se vymísí na sloupovém šlehači středně tuhé těsto, které se nechá vyzrát, teplota těsta je 20 - 30°C, těsto se nechá vyzrát cca 20 - 40 minut.“

V šestém odstavci Dělení se místo věty „*Vyzrálé těsto se dělí na dělicím stroji na řezy o hmotnosti 1.10 - 1.15 kg, které se vytvarují do tvaru veky a vkládají do vymazaných forem (tvarování do forem).*“ uvede věta „*Vyzrálé těsto se tvaruje do tvaru vek, které se následně dělí a vkládají do vymazaných forem (tvarování do forem).*“

V sedmém odstavci Kynutí se místo věty „*Vecky se nechají řádně nakynout, cca 60 minut, při teplotě kynárny 35 - 40°C a vlhkosti 70 – 75 %.*“ uvede věta „*Vecky se nechají řádně nakynout, cca 60 minut, při teplotě kynárny 30 - 40°C a vlhkosti 70 - 80 %.*“

V osmém odstavci Pečení se místo věty „*Po vykynutí se vecky sázejí v nezakrytých formách do zapárené sázecí pece při teplotě 220 – 230°C, doba pečení je 35 – 45 minut při teplotě 280 – 300°C.*“ se uvede věta „*Po vykynutí se vecky sázejí v zakrytých formách do zapárené sázecí pece či rotační pece při teplotě 220 - 240°C, doba pečení je 35 - 45 minut při teplotě 200 – 230 C.*“

V desátém odstavci Krájení se místo věty „*Vecky se krájejí na řezačce na krajíčky o síle 13.5 mm.*“ uvede věta „*Vecky se krájejí na řezačce na krajíčky.*“

V jedenáctém odstavci Restování se místo věty „*Krajíčky jsou rovnou osazovány na pás pece a restují se 12 minut, teplota prostoru na pečení je 200 - 210°C, teplota hořáku je 280 -300°C.*“ uvede věta „*Krajíčky jsou rovnou osazovány na pás pece či plechy a restují se cca 8 - 12 minut, teplota prostoru na pečení je 200 – 210°C.*“

Ve dvanáctém odstavci Chladnutí a balení se místo vět „*Orestované krajíčky se ukládají do přepravek a po řádném vychladnutí se balí do hliníkového obalu s papírovým prokladem. Takto zabalené suchary se vkládají do papírových krabiček s potiskem a tyto krabičky pak do velkých kartonů. Hmotnost výrobku je 200 g, povolená odchylka -7 %.*“ uvede „*Orestované krajíčky se ukládají do přepravek a po řádném vychladnutí se balí do fólie s etiketou nebo do fólie s potiskem nebo do kartónových krabiček v různých gramážích.*“

***V souladu s výše uvedeným koresponduje bod 3.4. Jednotného dokumentu.***

#### **Odůvodnění změny ad IV.**

Vypuštění karlovarské vřidelní soli ve druhém odstavci, viz Odůvodnění změny ad V.

Z důvodu ne vždy stejné teploty použitých surovin a ne vždy stejného množství míseného těsta se mění parametry o teplotě vody, rozkvasu, době mísení, teplotě těsta a době zrání.

U dělení se vypouští údaj o hmotnosti řezu z důvodu závislosti na velikosti použitých forem na pečení.

U kynutí se upravuje údaj o vlhkosti z důvodu použití zakrytých forem na pečení. Vyšší vlhkost je třeba k řádnému nakynutí v uzavřených formách.

U pečení je z důvodu jednotného zachování rozměrů krajíčků výrobku třeba těsto vložit do zakryté formy. Z důvodu pokroku ve vývoji pecí se přidává další možný typ pece, tj. „rotační pece“. Teplota vsazování se zvyšuje z důvodu použitých pecí, kde teplota prostoru pečení při zapáření klesne cca o 10°C. Teplota pečení se mění z důvodu modernizace zařízení s vyšší účinností při menším výkonu, které je úspornější a ekologičtější.

U krájení se vypouští údaj o tloušťce krajíčku, neboť výsledná kvalita výrobku není na tomto údaji závislá.

U restování došlo k modernizaci pecí. Pásové pece se používají již jen výjimečně a v rotačních pecích se používají plechy. Upravuje se též doba restování, která je závislá na množství restovaných sucharů. Vypouští se údaj o teplotě hořáku, neboť tento údaj nemá vliv na kvalitu výsledného produktu.

U balení je zvolena větší variabilita, aby bylo možno vyhovět různým požadavkům spotřebitelů.

#### **V.**

##### **Souvislost:**

Ve specifikaci v bodě 4.6 *Souvislost* se ve druhém odstavci poslední věta „*Na kvalitě výrobku se podílí jak místní suroviny (karlovarská voda, karlovarská vřidelní sůl), tak místní tradice a zkušenost lidí.*“ nahrazuje větou „*Na kvalitě výrobku se podílí jak místní suroviny (Karlovarská vřidelní voda), tak místní tradice a zkušenost lidí.*“

Ve třetím odstavci se první věta „*Výrobek obsahuje karlovarskou vřidelní vodu, v případě „Karlovarského sucharu special“ též karlovarskou vřidelní sůl.*“ nahrazuje větou „*Výrobek obsahuje Karlovarskou vřidelní vodu.*“ V poslední větě v tomto odstavci se vypouštějí slova „*karlovarské vřidelní soli*“.

***V souladu s výše uvedeným koresponduje bod 5. Jednotného dokumentu.***

#### **Odůvodnění změny ad V.**

V době stanovování původní specifikace se Karlovarská vřidelní sůl vyráběla určitou technologií – nanofiltrací, která již není používána. V současné době Karlovarská vřidelní sůl vykazuje odlišné parametry, neboť se vyrábí narázově a různými metodami. Z těchto důvodů se jeví jako vhodné nahradit Karlovarskou vřidelní sůl a v ní obsažené látky tím, že se při výrobě Karlovarského sucharu special bude používat pouze Karlovarská vřidelní voda bez přídavku pitné vody. Tento postup nijak neovlivní chuť ani jiné vlastnosti výrobku.

### **Specifikace**

**Karlovarský suchar**  
EK Č.: CZ/PGI/0005/0404

**CHOP ( ) CHZO (x)**

#### **1. Odpovědný orgán členského státu**

Název: Úřad průmyslového vlastnictví  
Adresa: Antonína Čermáka 2a, 160 68 Praha 6, Česká republika  
Tel.: (+420) 220 383 111  
Fax: (+420) 224 324 718  
E-mail: posta@upv.cz

#### **2. Skupina**

2.1 Název: Karlovarská pekárna Trend s.r.o.  
2.2 Adresa: Slepá 517/1, 360 05 Karlovy Vary, Česká republika  
Tel.: (+420) 774 455 807  
E-mail: jaros@karlovarskapekarna.cz  
2.3 Složení: producenti/zpracovatelé (x) jiní ( )

Jde o výjimku dle článku 5(1) Nařízení Rady (EHS) č. 2081/92, protože v oblasti existuje jediný výrobce. Požadavky článku 1 Nařízení Komise (EHS) č. 2037/93 jsou splněny. Výrobce používá tradiční neměnnou výrobní metodu již po desítky let (viz například přílohy 9, 10, 11, 12). Na kvalitě výrobku se podílí jak místní suroviny (karlovarská vřidelní voda), tak místní tradice a zkušenost lidí.

**3. Druh produktu.** Skupina 2.4: Chléb, pečivo, cukrářské výrobky, cukrovinky, sušenky a ostatní pekařské zboží.

#### **4. Specifikace**

4.1 *Název:* Karlovarský suchar

4.2 *Popis:*

Karlovarský suchar je v současné době vyráběn ve dvou druzích, „Karlovarský suchar special“ a „Karlovarský suchar dietní“.

Tvar: krajíčky z veky, pravidelný tvar, odpovídající formě, v níž byl výrobek upečen; popis tvaru je obsažen také v bodu 4.5 Způsob produkce, fotografie, viz příloha 4: Fotografie produktů.

Vzhled: stejnoměrně pórovitý, dobře propečený, čistý, křehký, dobře sušený, nesmí být připálený, nesmí

obsahovat cizí předměty.

Barva: zlatohnědá, ne však tmavá.

Chuť: lahodná pečivová, nesmí být hořká, kyselá a nesmí mít jinou cizí příchut'.

Vůně: přirozená pečivová, nesmí být zatuchlá nebo s cizím pachem.

Fyzikálně-chemické vlastnosti:

Minimální množství jednotlivých obsahových složek na 100 g výrobku – „Karlovarský suchar special“:

Sušina: nejméně 90 g

Bílkoviny: nejméně 10 g

Tuky: nejméně 1,7 g

Sacharidy: nejméně 64,1 g

Energetická hodnota: 1400 – 1570 KJ

Minimální množství jednotlivých obsahových složek na 100 g výrobku – „Karlovarský suchar dietní“:

Sušina: nejméně 90 g

Bílkoviny: nejméně 10 g

Tuky: nejméně 1,5 g

Sacharidy: nejméně 63,9 g

Energetická hodnota: 1370 – 1550 KJ

Viz též příloha 5: Analytický rozbor – protokol o zkouškách.

Mikrobiologické vlastnosti:

Rozbor se provádí v externí laboratoři. Sledují se Kclif Bakterie, Staphylococcus Aureus, CPM a plísně. Ve všech parametrech jsou výsledky negativní nebo pod normu. Viz též bod 4.5 Způsob produkce a příloha 6: Mikrobiologický rozbor - výsledky a hodnocení. Mikrobiologické vlastnosti výrobku musí vyhovovat platné legislativě.

K výrobě se používají následující suroviny:

„Karlovarský suchar special“: mouka pšeničná, Karlovarská vřidelní voda, zlepšující přípravek mouky, cukr, ztužený rostlinný tuk, droždí, sůl jedlá, sušený vaječný žloutek.

„Karlovarský suchar dietní“: mouka pšeničná, Karlovarská vřidelní voda, pitná voda, zlepšující přípravek mouky, ztužený rostlinný tuk, droždí, sůl jedlá.

Na trh se dodávají v baleních v různých gramážích.

Viz přílohy:

Příloha 4: Fotografie produktů.

Příloha 5: Analytický rozbor - protokol o zkouškách.

Příloha 6: Mikrobiologický rozbor - výsledky a hodnocení.

#### 4.3 Zeměpisná oblast:

Oblast Karlovarského regionu, vyznačená na přiložených mapách, ohraničená obcemi Karlovy Vary - Šemnice - Kyselka - Velichov - Ostrov - Hroznětín - Mezirolí - Stará Role - Karlovy Vary, včetně těchto obcí.

Viz přílohy 2 a 3: Mapy.

#### 4.4 Důkaz původu:

Výrobce vede evidenci dodavatelů surovin. U všech surovin, zejména u klíčových (Karlovarská vřidelní voda) jsou k dispozici i dodací listy a faktury, jak to dosvědčuje příloha 13, Nález nadřízeného kontrolního subjektu. Výrobce dále vede evidenci odběratelů hotových výrobků. Každé balení výrobku nese označení výrobce včetně adresy, což mimo jiné umožňuje vysledovatelnost výrobku.

Interní kontrolu dodržování specifikace provádí technolog společnosti dle HACCP. Kontroluje se zejména technologický postup výroby. S každou šarží se kontrolují kritické body, to jest zejména teplota a doba příslušného kroku výroby. Kontroly se evidují na kontrolních listech.

Externí kontrolu dodržování specifikace provádí nadřízený kontrolní subjekt, Státní zemědělská a potravinářská inspekce, inspektorát v Plzni. Nadřízený kontrolní subjekt kontroluje mimo jiné dodržování hygienických předpisů a specifické vlastnosti výrobku. Dle vlastního uvážení odebírá vzorky na rozbor. Viz bod 4.7 a viz Příloha 13: Nález nadřízeného kontrolního subjektu.

Celková kontrola: Průběžně se provádí kontrola celého výrobního procesu, a to zejména kontrola vstupních surovin, kontrola přípravy výroby, kontrola dodržování výrobního postupu, kontrola dodržování hygienických norem, kontrola dodržování mikrobiologických parametrů a kontrola hotových výrobků.

Jednotlivé body kontroly:

- vstupní kontrola surovin (vizuální, záruční doba, neporušenost obalů, evidence šarží)
- prosévání mouky (veškerá mouka prochází přes prosévací zařízení z důvodu zachycení cizích předmětů)
- mísení a dělení těst (vizuální kontrola nečistot)
- tvarování do forem (vizuální kontrola čistoty forem)
- kritický bod pečení (kontrola režimu pečení, sledování času a teploty)
- kritický bod restování (kontrola režimu restování, sledování času a teploty)
- kontrolní bod balení (kontrola čistoty a poškození obalů).

Hlavní předpisy:

Kontrola jakosti a kontrola výrobního procesu se provádí dle zákona č. 110/1997 Sb. o potravinách a tabákových výrobcích a o změně a doplnění některých souvisejících zákonů, ve znění pozdějších předpisů; dále se kontrola provádí dle platné legislativy.

Mikrobiologická kontrola:

V souladu se systémem HACCP se vzorky posílají na mikrobiologický rozbor. Mikrobiologický rozbor se provádí v externí laboratoři. Sledují se Kclif Bakterie, Staphylococcus Aureus, CPM a plísně. Ve všech parametrech jsou výsledky negativní nebo pod normou. Mikrobiologické vlastnosti jsou posuzovány dle platné legislativy.

#### 4.5 Způsob produkce:

Karlovarský suchar se vyrábí z výše uvedených surovin, viz bod 4.2.

Klíčové suroviny (Karlovarská vřidelní voda) jsou získávány ve vymezené oblasti. Zpracování surovin, všechny etapy výroby i balení se provádí ve vymezené oblasti. Karlovarská vřidelní voda musí být čerstvá, to je další důvod, proč musí výroba probíhat ve vymezené oblasti.

Karlovarská vřidelní voda patří mezi hydrouhličitano-síranochlorido-sodné termální kyselky s celkovou mineralizací kolem 6.45 g/l a obsahem minerálů mezi 560 - 980 mg/l. Přibližné složení této vody je následující: Li<sup>+</sup> 2.91 mg/l, Na<sup>+</sup> 1699 mg/l, K<sup>+</sup> 92.24 mg/l, Cu<sup>2+</sup> 0.012 mg/l, Be<sup>2+</sup> 0.065 mg/l, Mg<sup>2+</sup> 45.2 mg/l, Ca<sup>2+</sup> 124.4 mg/l, Sr<sup>2+</sup> 0.48 mg/l, Zn<sup>2+</sup> 0.059 mg/l, UO<sub>2</sub><sup>2+</sup> 0.011 mg/l, Mn<sup>2+</sup> 0.098 mg/l, Fe<sup>2+</sup> 1.271 mg/l, F<sup>-</sup> 6.45 mg/l, Cl<sup>-</sup> 598.5 mg/l, Br 1.398 mg/l, I<sup>-</sup> 0.025 mg/l, HS<sup>-</sup> 0 mg/l, SO<sub>4</sub><sup>2-</sup> 1629 mg/l, NO<sub>2</sub><sup>-</sup> 0 mg/l, HNO<sub>3</sub><sup>-</sup> 0 mg/l, HPO<sub>4</sub><sup>2-</sup> 0.359 mg/l, HAsO<sub>4</sub><sup>2-</sup> 0.203 mg/l, HCO<sub>3</sub><sup>-</sup> 2150 mg/l, HB<sub>2</sub> 2.33 mg/l, H<sub>2</sub>SiO<sub>3</sub> 94.81 mg/l, TDS (180°C) 5306 mg/l, pH 6.9, obsah CO<sub>2</sub> 813.2, osmotický tlak 152.5 mOsm, vodivost (při 20°C) 6.64 mS/cm, hustota (při 20°C) 1.0035 kg/l, rH 25.7.

Technologický postup na výrobu Karlovarského sucharu:

Mísení: Těsto se připravuje přímým vedením. Po nadávkování surovin se jednotlivé vstupní suroviny smísí v díži s vodou. Poté se vymísí na sloupovém šlehači středně tuhé těsto, které se nechá vyzrát, teplota těsta je 20 - 30°C, těsto se nechá vyzrát cca 20 - 40 minut.

Dělení: Vyzrálé těsto se tvaruje do tvaru vek, které se následně dělí a vkládají do vymazaných forem (tvarování do forem).

Kynutí: Veky se nechají řádně nakynout, cca 60 minut, při teplotě kynárny 30 - 40°C a vlhkosti 70 - 80 %.

Pečení: Po vykynutí se veky sázejí v zakrytých formách do zapálené sázeční pece či rotační pece při teplotě 220 - 240°C, doba pečení je 35 - 45 minut při teplotě 200 - 230°C.

Vysychání: Po upečení se výrobky vyklápějí z forem, ukládají do vozíků, kde se ponechají 18 - 24 hodin.

Krájení: Veky se krájí na řezače na krajíčky.

Restování: Krajíčky jsou rovnou osazovány na pás pece či plechy a restují se cca 8 - 12 minut, teplota prostoru na pečení je 200 - 210 °C.

Chladnutí a balení: Orestované krajíčky se ukládají do přepravek a po řádném vychladnutí se balí do fólie s etiketou nebo do fólie s potiskem nebo do kartónových krabiček v různých gramážích.

Distribuce: Uzavřené kartony se rozváží v čistém skříňovém autě.

Vlastní výroba musí probíhat na území vymezeném v bodě 4.3.

Výrobek musí být balen v místě výroby. Důvody jsou křehkost výrobku, snadné přijímání vlhkosti z okolí a lepší sledovatelnost výrobku.

#### 4.6 Souvislost:

Karlovarský suchar je jedinečný výrobek, historicky spjatý s Karlovými Vary. Je to výrobek, který je vedle lázeňské péče a minerálních vod zmiňován jako součást koloritu Karlových Varů, je součástí světové pověsti těchto lázní.

To, že je výrobek Karlovarský suchar spjat pevně s Karlovými Vary, dosvědčuje i jeho jméno. Výrobce používá tradiční neměnnou výrobní metodu již po desítky let. Viz například příloha 9 z roku 1975, příloha 10 z roku 1966, příloha 11 z roku 1968 a příloha 12 (privatizace, právní kontinuita). Na kvalitě výrobku se podílí jak místní suroviny (Karlovarská vřídelní voda), tak místní tradice a zkušenost lidí.

Výrobek obsahuje Karlovarskou vřídelní vodu. Karlovarská vřídelní voda musí být čerstvá. Tato voda pramení v karlovarské zřídelní struktuře, která patří mezi nejvýznamnější a nejznámější struktury minerálních vod v celém světě. Skutečnost, že prameny vyvěrají právě ve výše zmíněném prostoru, je dána zlomovým porušením zemské kůry a křížením významných zlomů v okolí Karlovarského Vřídla. Karlovarská vřídelní voda zlepšuje a usnadňuje trávení a vstřebávání ve střevě. Složení karlovarské vřídelní vody, viz bod 4.5 Způsob produkce.

Zápis do rejstříku označení původu České republiky má číslo 4 a datum 1.2.1974, zápis do mezinárodního rejstříku dle Lisabonské dohody má číslo 4 a datum 22.11.1967.

Výrobek byl v roce 1974 oceněn Zlatou pečeti na výstavě EX PLZEŇ.

Současný výrobce má právní kontinuitu s předchozím výrobcem, kontinuita byla získána v privatizaci (viz příloha 12).

Viz přílohy:

Příloha 7: Vyjádření lékaře - dietologa k výrobku „Karlovarský suchar dietní“. Příloha 8: Výpis z rejstříku označení původu (Úřad průmyslového vlastnictví).

Příloha 9: Osvědčení o zápisu označení původu (Úřad pro vynálezy a objevy).

Příloha 10: Výměr o označení původu (Krajský národní výbor).

Příloha 11: Potvrzení o zápisu do mezinárodního rejstříku označení původu dle Lisabonské dohody ze dne 31. října 1958.

Příloha 12: Důkaz právní kontinuity.

Příloha 13: Nález nadřízeného kontrolního subjektu.

#### 4.7 Kontrolní subjekt:

Název: Státní zemědělská a potravinářská inspekce, Inspektorát v Plzni

Adresa: Jiráskovo náměstí 8, 308 58 Plzeň 8, Česká republika

E-mail: plzen@szpi.gov.cz

#### 4.8 Označování:

Na obalu musí být uvedeno označení Karlovarský suchar. Specifické požadavky na značení, co se týče umístění, písma, barvy apod., nejsou stanoveny.

#### 4.9 Vnitrostátní požadavky:---

## JEDNOTNÝ DOKUMENT

„Karlovarský suchar“

EU č: CZ/PGI/0005/0404

CHZO (X) CHOP ( )

**1. NÁZEV (NÁZVY) [(CHOP či CHOZ)]**

„Karlovarský suchar“

**2. ČLENSKÝ STÁT NEBO TŘETÍ ZEMĚ**

Česká republika

**3. POPIS ZEMĚDĚLSKÉHO PRODUKTU NEBO POTRAVINY**

**3.1. Druh produktu**

Třída 2.4: Chléb, pečivo, cukrářské výrobky, cukrovinky, sušenky a ostatní pekařské zboží.

**3.2. Popis produktu, k němuž se vztahuje název uvedený v bodě 1**

Karlovarský suchar je v současné době vyráběn ve dvou druzích: „Karlovarský suchar special“ a „Karlovarský suchar dietní“.

Tvar: krajíčky z vevy, pravidelný tvar, odpovídající formě, v níž byl výrobek upečen.

Vzhled: stejnoměrně pórovitý, dobře propečený, čistý, křehký, dobře sušený, nesmí být připálený, nesmí obsahovat cizí předměty.

Barva: zlatohnědá, ne však tmavá.

Chuť: lahodná pečivová, nesmí být hořká, kyselá a nesmí mít jinou cizí příchuť.

Vůně: přirozená pečivová, nesmí být zatuchlá nebo s cizím pachem.

Fyzikálně-chemické vlastnosti:

Minimální množství jednotlivých obsahových složek na 100 g výrobku - „Karlovarský suchar special“:

Sušina: nejméně 90 g

Bílkoviny: nejméně 10 g

Tuky: nejméně 1,7 g

Sacharidy: nejméně 64,1 g.

Energetická hodnota: 1400 - 1570 KJ

Minimální množství jednotlivých obsahových složek na 100 g výrobku - „Karlovarský suchar dietní“:

Sušina: nejméně 90 g

Bílkoviny: nejméně 10 g

Tuky: nejméně 1,5 g

Sacharidy: nejméně 63,9 g

Energetická hodnota: 1370 - 1550 KJ



Na trh se dodávají balené ve fólii s etiketou nebo ve fólii s potiskem nebo v kartónových krabičkách v různých gramážích.

### **3.3. Krmivo (pouze u produktů živočišného původu) a suroviny (pouze u zpracovaných produktů)**

„Karlovarský suchar special“: mouka pšeničná, Karlovarská vřidelní voda, zlepšující přípravek mouky, cukr, ztužený rostlinný tuk, droždí, sůl jedlá, sušený vaječný žloutek.

„Karlovarský suchar dietní“: mouka pšeničná, Karlovarská vřidelní voda, pitná voda, zlepšující přípravek mouky, ztužený rostlinný tuk, droždí, sůl jedlá.

Karlovarská vřidelní voda patří mezi hydrouhličitano-sírano-chlorido-sodné termální kyselky s celkovou mineralizací kolem 6.45 g/l a obsahem minerálů mezi 560 – 980 mg/l.

### **3.4. Specifické kroky při produkci, které se musejí uskutečnit ve vymezené zeměpisné oblasti**

Klíčová surovina (Karlovarská vřidelní voda) je získávána ve vymezené oblasti. Zpracování surovin i všechny etapy výroby se provádí ve vymezené oblasti.

Postup výroby Karlovarského sucharu:

Těsto se připravuje přímým vedením. Po nadávkování surovin se jednotlivé vstupní suroviny smísí v díži s vodou. Poté se vymísí na sloupovém šlehači středně tuhé těsto, které se nechá vyzrát. Vyzrálé těsto se na dělicím stroji tvaruje na večky, jež se dělí a vkládají do vymazaných forem, kde se nechají řádně nakynout. Po vykynutí se večky sázejí v zakrytých formách do zapárené sázecí pece či rotační pece, kde se pečou. Po upečení se výrobky vyklápějí z forem, ukládají do vozíků a tam se ponechají vychladnout. Poté se krájejí na řezačce na krajíčky, ty jsou osazovány na pás pece či plechy a restují se. Orestované krajíčky se ukládají do přepravek a po řádném vychladnutí se balí.

### **3.5. Zvláštní pravidla pro krájení, strouhání, balení atd. produktu, k němuž se vztahuje zapsaný název**

Výrobek musí být balen v místě výroby. Důvody jsou křehkost výrobku, snadné přijímání vlhkosti z okolí, zachování hygieny a lepší sledovatelnost výrobku.

### **3.6. Zvláštní pravidla pro označování produktu, k němuž se vztahuje zapsaný název**

Na obalu musí být uvedeno označení Karlovarský suchar. Specifické požadavky na značení, co se týče umístění, písma, barvy apod., nejsou stanoveny.

## **4. STRUČNÉ VYMEZENÍ ZEMĚPISNÉ OBLASTI**

Oblast Karlovarského regionu ohraničená obcemi Karlovy Vary – Šemnice – Kyselka – Velichov – Ostrov – Hroznětín – Mezirolí – Stará Role – Karlovy Vary, včetně těchto obcí.

## **5. SOUVISLOST SE ZEMĚPISNOU OBLASTÍ**

Vymezená zeměpisná oblast je historicky spjata s lázeňstvím a se zřidelní strukturou pramenů a vod. Karlovarská voda je proslulá a výjimečná svými vlastnostmi a pramení v karlovarské zřidelní struktuře, která patří mezi nejvýznamnější a nejznámější struktury minerálních vod v celém světě. Skutečnost, že prameny vyvěrají právě ve výše zmíněném prostoru, je dána zlomovým porušením zemské kůry a křížením významných zlomů v okolí Karlovarského Vřídla.

Výrobek Karlovarský suchar je specifický zejména svojí pověstí a dlouhodobou tradicí výroby ve vymezené zeměpisné oblasti Karlových Varů, křehkostí, lehkou stravitelností a dietními účinky.

Výrobce používá tradiční výrobní metodu Karlovarského sucharu již po desítky let pouze ve vymezené zeměpisné oblasti uvedené v bodu 4. Karlovarský suchar je výrobek, který je vedle lázeňské péče a

minerálních vod zmiňován jako součást koloritu Karlových Varů, je součástí světové pověsti těchto lázní.

Výrobek Karlovarský suchar obsahuje Karlovarskou vřídelní vodu, která musí být čerstvá. Karlovarská vřídelní voda zlepšuje a usnadňuje trávení a vstřebávání ve střevě.

Příčinnou souvislost mezi zeměpisnou oblastí města Karlových Varů a výrobkem Karlovarský suchar lze spatřovat v historické propojenosti výroby Karlovarského sucharu ve vymezené zeměpisné oblasti a používáním místní minerální vody pro jeho výrobu. Karlovy Vary jsou lázně proslulé svou léčivou Karlovarskou vodou. K tomu přistupuje dlouholetá tradice, a tedy zkušenost místních lidí s výrobou Karlovarského sucharu, který je využíván v dietologických programech lázeňské péče.

---

**Odkaz na zveřejnění specifikace**

(čl. 6 odst. 1 druhý pododstavec tohoto nařízení)

---