



národní
úložiště
šedé
literatury

Věstník Úřadu průmyslového vlastnictví 2014/47

Úřad průmyslového vlastnictví
2014

Dostupný z <http://www.nusl.cz/ntk/nusl-407340>

Dílo je chráněno podle autorského zákona č. 121/2000 Sb.

Tento dokument byl stažen z Národního úložiště šedé literatury (NUŠL).

Datum stažení: 19.07.2024

Další dokumenty můžete najít prostřednictvím vyhledávacího rozhraní nusl.cz .

Číselné INID kódy pro označování bibliografických dat technických řešení

INID Codes for the identification of bibliographic data of technical solutions

(Standard WIPO ST. 9 a ST. 80)

(11)	číslo patentu/zápisu/osvědčení	(11)	Number of the patent/registration/certification
(15)	datum zápisu průmyslového vzoru	(15)	Industrial design registration date
(21)	číslo přihlášky/žádosti	(21)	Application number
(22)	datum podání přihlášky/žádosti	(22)	Date of application filling
(23)	údaje o výstavní prioritě	(23)	Exhibition priority data
(28)	počet průmyslových vzorů	(28)	Number of industrial designs included in the application
(31)	číslo prioritní přihlášky	(31)	Number of priority application
(32)	datum podání prioritní přihlášky	(32)	Filing date of priority application
(33)	země priority	(33)	Priority country
(40)	datum zveřejnění přihlášky vynálezu	(40)	Date of publication of patent application
(45)	datum zveřejnění zapsaného průmyslového vzoru	(45)	Publication date of the registered industrial design
(47)	datum zveřejnění udělení patentu a zápisu užitého vzoru, datum zápisu užitého vzoru, datum oznámení udělení evropského patentu v Evropském patentovém věstníku	(47)	Publication date of patent granting and publication date of utility model registration, registration date of utility model, publication date of European patent granting in the European patent bulletin
(51)	mezinárodní patentové třídění/Locarnské třídění průmyslových vzorů	(51)	International Patent Classification/ Locarno Classification for Industrial Designs
(54)	Název	(54)	Title
(55)	vyobrazení průmyslového vzoru	(55)	Reproduction of the industrial design
(57)	Anotace	(57)	Abstract
(68)	číslo základního patentu	(68)	Number of the basic patent
(71)	označení přihlašovatele/žadatele	(71)	Applicant
(72)	označení původce	(72)	Inventor
(73)	označení majitele/vlastníka	(73)	Owner
(74)	označení zástupce	(74)	Attorney's name and address
(86)	číslo mezinárodní přihlášky	(86)	International application number
(87)	číslo mezinárodního zveřejnění	(87)	International publication number
(92)	datum a číslo první registrace přípravku pro Českou republiku	(92)	Date and number(s) of the first authorization to market the product in the CZ
(93)	datum, číslo a země první registrace přípravku v rámci Společenství	(93)	Date, number(s) and country of the first authorization to market the product in the EEC
(94)	doba platnosti osvědčení	(94)	Term of certification validity
(95)	označení a typ přípravku	(95)	Name of the product and product type
(96)	datum podání a číslo evropské patentové přihlášky	(96)	European patent application filling date and number
(97)	datum zveřejnění a číslo zveřejnění evropské patentové přihlášky v Evropském patentovém věstníku	(97)	European patent application publication date and publication number in the European patent bulletin

Číselné INID kódy pro označování bibliografických dat ochranných známek

INID codes and minimum required for the identification of bibliographic data relating to marks

(Standard WIPO ST.60)

(111)	Číslo zápisu ochranné známky (registrace)	(111)	Number of registration
(151)	Datum zápisu ochranné známky	(151)	Date of the registration
(210)	Číslo přihlášky ochranné známky (spisu)	(210)	Number of the application
(220)	Datum podání přihlášky	(220)	Date of filing of the application
(320)	Datum vzniku práva přednosti	(320)	Date of the first application
(442)	Datum zveřejnění přihlášky po průzkumu	(442)	Date of the publication of the examined application
(450)	Datum zveřejnění zápisu ochranné známky ve Věstníku	(450)	Date of publication of the registration
(510)	Seznam výrobků a služeb	(510)	List of goods and/or services
(511)	Číslo třídy výrobků a služeb	(511)	Number of the class of goods and/or services
(526)	Omezení rozsahu ochrany o prvek	(526)	Disclaimer
(540)	Znění nebo vyobrazení ochranné známky	(540)	Reproduction of the mark
(551)	Kolektivní ochranná známka	(551)	Collective mark
(554)	Prostorová ochranná známka	(554)	Three-dimensional mark
(558)	Ochranná známka tvořená pouze barvou nebo kombinací barev	(558)	Mark consisting exclusively of one or several colours
(583)	Datum právní moci rozhodnutí/výsledek rozhodnutí	(583)	Date of the legal force of the decision/ result of the decision
(591)	Údaje o barevnosti ochranné známky	(591)	Information concerning colour
(730)	Přihlašovatel/vlastník ochranné známky	(730)	The applicant or the holder of the mark
(740)	Zástupce	(740)	Name and address of the representative
(811)	Mezinárodní číslo zápisu ochranné známky	(811)	Number of the international registration
(890)	Kód státu ochrany mezinárodní ochranné známky	(890)	INID code of the state of the international mark

Kódy pro kódování záhlaví oznámení publikovaných ve Věstníku

(Standard WIPO ST. 17)

BB9A	zveřejněné přihlášky vynálezů	MK1K	zánik užitého vzoru uplynutím doby platnosti
FG1K	zapsané užité vzory	MK4A	zánik patentů uplynutím doby platnosti
FG4A	udělené patenty	MK4F	zánik autorských osvědčení uplynutím doby platnosti
FG4Q	zapsané průmyslové vzory	MK4Q	zánik průmyslového vzoru uplynutím doby ochrany
LD3K	částečný výmaz užitého vzoru	MM4A	zánik patentů pro nezaplacení ročních poplatků
LD4Q	částečný výmaz průmyslového vzoru	MM4F	zánik autorských osvědčení pro nezaplacení ročních poplatků
MA4A	zánik patentů vzdáním se	ND1K	prodloužení platnosti užitého vzoru
MA4F	zánik autorských osvědčení vzdáním se	ND4Q	obnova doby ochrany průmyslového vzoru
MC3K	výmaz užitého vzoru	PA4A	změna autorského osvědčení na patent
MC4A	zrušení patentu	PC9A	změna dispozičního práva k vynálezu
MC4F	zrušení autorského osvědčení	PD1K	převod práv a ostatní změny majitelů užitého vzoru
MC4Q	výmaz průmyslového vzoru	PD4A	převod práv a ostatní změny majitelů patentů
MH1K	zánik užitého vzoru vzdáním se	PD4Q	převod práv a ostatní změny vlastníků průmyslových vzorů
MH4A	částečné zrušení patentu	QA9A	nabídka licence
MH4F	částečné zrušení autorského osvědčení	SB4A	zapsané patenty do rejstříku po odtajnění
MH4Q	zánik průmyslového vzoru vzdáním se	SB4F	zapsaná autorská osvědčení do rejstříku po odtajnění

Opravy Změny Různé

Opravy u přihlášek vynálezů s žádostí o udělení patentu

HA9A	jmenování vynálezce		
HB9A	oprava jmen	HG9A	oprava chyb v třídění
HC9A	změna jmen	HH9A	oprava nebo změna všeobecně
HD9A	oprava adres	HK9A	tiskové chyby v úředních věstnících
HE9A	změna adres		
HF9A	oprava dat		

Opravy ochranných dokumentů

Patenty	autorská osvědčení	užité vzory	průmyslové vzory	
TA4A	TA4F	TA1K	TA4Q	jmenování vynálezce
TB4A	TB4F	TB1K	TB4Q	oprava jmen
TC4A	TC4F	TC1K	TC4Q	změna jmen
TD4A	TD4F	TD1K	TD4Q	oprava adres
TE4A	TE4F	TE1K	TE4Q	změna adres
TF4A	TF4F	TF1K	TF4Q	oprava dat
TG4A	TG4F	TG1K	TG4Q	oprava chyb v třídění
TH4A	TH4F	TH1K	TH4Q	oprava nebo změna všeobecně
TK9A	TK9F	TK1K	TK4Q	tiskové chyby v úřed. věstnících

Kódy pro označování zemí a mezinárodních organizací použité ve věstníku

AE	Spojené arabské emiráty
AT	Rakousko
BE	Belgie
BR	Brazílie
CA	Kanada
CH	Švýcarsko
CN	Čína
CY	Kypr
CZ	Česká republika
DE	Spolková republika Německo
DK	Dánsko
FR	Francie
GB	Velká Británie
HK	Hongkong
HU	Maďarsko
IM	Isle of Man
IN	Indie
IT	Itálie
JP	Japonsko
KR	Korejská republika
LU	Lucembursko
NL	Nizozemí
SC	Seychely
SE	Švédsko
SK	Slovensko
US	Spojené státy americké
VG	Panenské ostrovy (Britské)

Kódy pro označování států USA použité ve věstníku

CA	California
DE	Delaware
MA	Massachusetts
MN	Minnesota
NJ	New Jersey
NY	New York
PA	Pennsylvania
VA	Virginia

BB9A

Zveřejněné přihlášky vynálezů - přehled podle čísel přihlášek

Dále uvedené přihlášky vynálezů byly zveřejněny dnem, uvedeným ve Věstníku podle zákona č. 527/1990 Sb., o vynálezech a zlepšovacích návrzích, ve znění pozdějších předpisů, a jsou k dispozici v patentové knihovně Úřadu průmyslového vlastnictví, Antonína Čermáka 2a, 160 68, Praha 6.

2012-691	A 62 D 3/15	(2007.01)	2013-339	B 61 L 25/04	(2006.01)
2013-130	E 04 G 23/02	(2006.01)	2013-442	A 61 B 17/225	(2006.01)
2013-137	C 04 B 28/00	(2006.01)	2013-547	H 01 J 37/30	(2006.01)
2013-330	C 07 C 67/08	(2006.01)	2013-945	B 09 B 3/00	(2006.01)
2013-334	F 02 M 27/04	(2006.01)	2014-256	H 01 J 37/244	(2006.01)
2013-338	A 61 K 9/10	(2006.01)			

Zveřejněné přihlášky vynálezů - řazené podle MPT

- (51) **A61B 17/225** (2006.01)
G10K 15/06 (2006.01)
- (21) **2013-442**
- (71) Ústav fyziky plazmatu Akademie věd České republiky, v. v. i., Praha 8, CZ
- (72) Stelmashuk Vitaliy Ing., Praha 9, CZ
- (54) **Generátor rázových vln**
- (22) 11.06.2013
- (57) Řešení se týká generátoru rázových vln, který má eliptický reflektor (1) naplněný kapalinou (3), zejména vodou, v němž jsou koaxiálně proti sobě uspořádané dvě elektrody (2) tak, že se první ohnisko (F₁) reflektoru (1) nachází mezi nimi, a které jsou elektricky připojené ke generátoru vysokonapěťových pulzů. Vzájemně přivrácené čelní povrchy elektrod (2) jsou ploché. Do prostoru mezi nimi je nasměrované generační zařízení plynových bublin, které spolu s kapalinou (3) vyplňují za provozu mezelektrodový prostor. Tyto konstrukční znaky dávají kromě jiného generátoru dlouhou životnost a možnost užívání vyšších vysokonapěťových pulzů.
- (74) Ing. Václav Herman, Hlavní 43, Průhonice, 25243

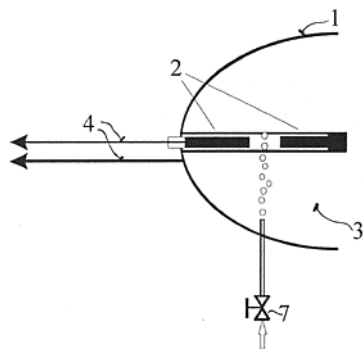

- (51) **A61K 9/10** (2006.01)
A61K 9/32 (2006.01)
A61K 47/32 (2006.01)
A61K 47/38 (2006.01)
- (21) **2013-338**
- (71) Veterinární a farmaceutická univerzita Brno, Brno, CZ
Fakultní nemocnice Hradec Králové, Hradec Králové, CZ
- (72) Franc Aleš PharmDr., Brno, CZ
Muselík Jan Mgr., Brno, CZ
Neumann David MUDr., Hradec Králové, CZ
- (54) **Farmaceutická kompozice s řízeným uvolňováním metabolicky aktivního cukru**
- (22) 09.05.2013
- (57) Řešení se týká farmaceutické kompozice s řízeným uvolňováním metabolicky aktivního cukru, zejména glukosy, sestávající z pelet,

tvořených jádrem pelety a potahem jádra pelety, jejichž podstata spočívá v tom, že jádro pelety obsahuje alespoň 50 % hmotnosti metabolicky aktivního cukru, vztaženo na celkovou hmotnost jádra pelety, alespoň jednu osmoticky aktivní látku a/nebo rozvolňovač v celkovém množství nejvýše rovném 50 % hmotnosti, vztaženo na celkovou hmotnost jádra pelety, a případně obvyklé pomocné látky, přičemž potah jádra pelety je tvořen polymerní membránou tvořenou polymerem celulosového a/nebo methakrylátového derivátu a hmotnost potahu jádra pelety je rovna 5 až 50 % hmotnosti, vztaženo na celkovou hmotnost pelety, přičemž farmaceutická kompozice obsahuje pelety s alespoň jedním z čtyř odlišných profilů uvolňování metabolicky aktivního cukru.

- (51) **A62D 3/15** (2007.01)
- (21) **2012-691**
- (71) České vysoké učení technické v Praze, Fakulta jaderná a fyzikálně inženýrská, Praha 1, CZ
- (72) Šilber Rostislav doc. Ing., Praha 5, CZ
Múčka Viliam prof. Ing., Praha 8, CZ
Pospíšil Milan prof. Ing., Praha 8, CZ
Čamra Mojmir Ing., Praha 10, CZ
- (54) **Způsob radiální dechlorace polychlorovaných bifenyly a jiných chlorovaných organických látek**
- (22) 10.10.2012
- (57) Chlorovaná organická látka zvláště polychlorované bifenyly (PCB) se solubilizuje ve vodném roztoku etoxylovaných alkylfenolů (alkyl = oktyl-, případně nonyl-) s počtem ethylenoxidových jednotek v rozsahu 7 až 20 a získaný roztok se při pH 5 až 12 ozařuje urychlenými elektrony s energií 1 až 5 MeV, s výhodou 4 MeV, dávkovými rychlostmi v intervalu 1é až 10³ kGy/s, s výhodou 10² kGy/s, dávkami 1 až 100 kGy.

- (51) **B09B 3/00** (2006.01)
C12M 1/107 (2006.01)
C12P 5/02 (2006.01)
- (21) **2013-945**
- (71) Černin s.r.o., Budišov nad Budišovkou, CZ
- (72) Černin Václav Ing., Kružberk, CZ
Staněk Břetislav, Ostrava, CZ
- (54) **Bioreaktor na zpracování biologicky rozložitelného odpadu suchou fermentací**
- (22) 28.11.2013
- (57) Řešení popisuje bioreaktor s vnitřní pracovní dutinou (1) uspořádanou v kontejneru s izolovaným pláštěm (2), kde tento kontejner je opatřen topnými prostředky (3, 4), alespoň jedním ventilátorem, alespoň jedním perkolát-vodním přívodem (6) a alespoň jedním plynovým odvodem (7). V dolní části vyhřívané pracovní dutiny (1) s potřebnými přívody (6) a odvody (7) médií je umístěna samoohodná fréza (8) opatřená množinou nožů na rotačním válci a pojezdovým ústrojím (9), jehož vodící část prochází podélně přes celou pracovní dutinu (1). Pohony frézy (8) tvoří hydromotory (10, 11) s olejovými hadicemi (12) a hydraulickým

čerpádem (13). Plášť (2) nese pevné primární trysky (18) připojené na perkolát-vodní přívody (6). Dále je obsažen pojízdný nosný rám (14) nesoucí jednak navíjecí bubny (16, 17) pro hadice (12, 15), a jednak sekundární trysky (19). Stříška (20) zastřešuje frézu (8) v koncové poloze. Ventilátor (5) je opatřen topným zařízením (21). Plynotěsná přepážka (24) odděluje technologický prostor (25).

(74) Ing. Iva Rylková, Polská 1525, Ostrava - Poruba, 70800

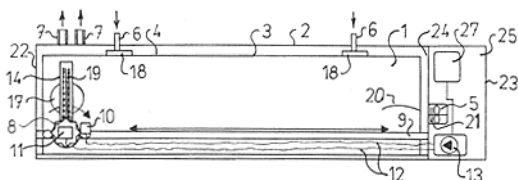

(51) **B61L 25/04** (2006.01)
B61L 25/02 (2006.01)
B61L 25/00 (2006.01)

(21) **2013-339**

(71) Západočeská univerzita v Plzni, Plzeň, CZ

(72) Blecha Tomáš Ing., Rájov, CZ

Hamáček Aleš doc. Ing., Rokycany, CZ

(54) **Komunikační zařízení pro indikaci kolejových vozidel**

(22) 09.05.2013

(57) U komunikačního zařízení pro indikaci kolejových vozidel je vysílací jednotka (A) umístěna na kolejovém vozidle (1) a přijímací jednotka (B) je umístěna na kolejišti (2) vzájemně funkčně protilehle. Vysílací jednotka (A) je umístěna na kolejovém vozidle (1) z boku, nejlépe na hlavním rámu (11), a přijímací jednotka (B) je umístěna po straně kolejiště (2). Vysílací jednotka (A) je opatřena plochým krytem (3) zdola vystupujícím do strany z boku kolejového vozidla (1).

(74) POLÁČEK a kol. patentoprávní a známková kancelář, Ing. Jiří Poláček, Dominikánská 6, Plzeň, 30112

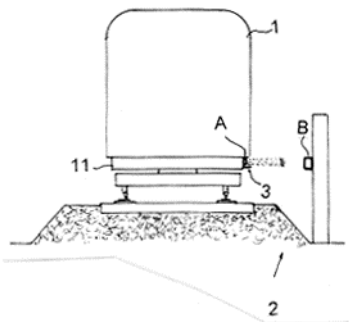

(51) **C04B 28/00** (2006.01)
C04B 14/02 (2006.01)

(21) **2013-137**

(71) Technická univerzita v Liberci, Katedra strojírenské technologie, oddělení tváření kovů a zpracování plastů, Liberec 1, CZ

(72) Kvapilová Štěpánka Mgr., Liberec, CZ

Cádrová Lucie Ing., Praha 9, CZ

Černík Miroslav doc. Dr. Ing., Liberec 7, CZ

Nosek Jaroslav Ing., Liberec 1, CZ

Záruba Jiří Ing., Praha 6 - Řepy, CZ

Brož Milan Ing., Praha 8, CZ

Franěk Jan Mgr., Zhoř u Milevska, CZ

Uhlík Jan Ing., Praha 5, CZ

Vaněček Michal Mgr., Praha 7, CZ

(54) **Kompozitní materiál s přírodními vláknými plnivými na bázi ovčí vlny pro výrobu plastových dílů**

(22) 25.02.2013

(57) Popisuje se složení tepelně vodivé hmoty, kde bylo využito základní hmoty ve složení 7 – 15 % hmotn. Mefisto K05 a 35 – 84,9 % hmotn. Baucis H110. Do této základní hmoty je aplikován přídavek tepelně vodivostní složky, kde jako nejvhodnější se jeví 10 – 50 % hmotn. grafitu SV (vločkový grafit) kdy konkrétní množství této přísady je závislé na požadované hustotě a cílové tepelné vodivosti.

(74) RETROPATENT s.r.o., Mgr. Kamil Kolátor, Dolní nám. 5/679, Jablonec nad Nisou, 46601

(51) **C07C 67/08** (2006.01)

C07C 69/16 (2006.01)

(21) **2013-330**

(71) Contipro Biotech s.r.o., Dolní Dobrouč, CZ

(72) Klein Pavel Ing., Dolní Dobrouč, CZ

Pravda Martin Mgr., Choceň, CZ

Buffa Radovan Mgr., 06601 Humenné, SK

Matějková Ilona Mgr., Ústí nad Orlicí, CZ

Velebný Vladimír doc. RNDr., Žamberk, CZ

(54) **Způsob přípravy esteru 2-oxoglutarové, přípravek obsahující ester 2-oxoglutarátu a jeho použití**

(22) 06.05.2013

(57) Způsob přípravy esteru 2-oxoglutarátu, přípravku, který obsahuje ester 2-oxoglutarátu a jeho použití pro podporu biosyntézy kolagenu.

(74) KANIA*SEDLÁK*SMOLA, Mgr. Martina Dvořáková, Mendlovo nám. 1a, Brno, 60300

(51) **E04G 23/02** (2006.01)

E04C 3/02 (2006.01)

E04C 3/292 (2006.01)

(21) **2013-130**

(71) Rojik Václav prof. Ing., Praha 5, CZ

(72) Rojik Václav prof. Ing., Praha 5, CZ

(54) **Ztužený stropní trám a způsob ztužení**

(22) 21.02.2013

(57) Řešením je ztužený stropní trám (1), k jehož boku je připojena soustava prvků s ohybovou tuhostí, sestávající ze dvou prvků (2.2) s menším profilem a jednoho prvku (2.1) s větším profilem. Prvky (2.2) s menším profilem zasahují do prvku (2.1) s větším profilem a vytvářejí v něm svými konci podélné mezery mezi svojí spodní pásnicí a spodní pásnicí prvku (2.1) s větším profilem, u jehož konců jsou umístěny svíslé šroubové spoje (4) mezi prvky. K horní ploše je připevněna příložka (8), je prohnuta a rozepřena klíny (11) proti zarážkám (9) a po napřínění pomocí vrutů (12) vytváří v trámu vodorovnou sílu (13). Na klíny (11) je uložen prvek (14) s menším profilem, prohnutý do příložky (8) pomocí vrutu (12). Způsob ztužení stropního trámu spočívá v připevnění předpínací soustavy prvků s ohybovou tuhostí k trámu (1) z boku a následně v připevnění předpínací soustavy k horní ploše trámu (1), přičemž k optimalizaci působení obou soustav přispívá prvek (14) s menším profilem na klíny (11) a prohnutý pomocí vrutů (12).

(74) Daniela Toningerová, Kamenická 3, Praha 7, 17000

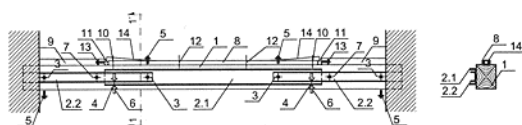

(51) **F02M 27/04** (2006.01)
F01P 11/00 (2006.01)

(21) **2013-334**

(71) Češka Jiří, Zbenice, CZ

(72) Češka Jiří, Zbenice, CZ

(54) **Použití zařízení na magnetickou úpravu tekutin pro zlepšení parametrů spalovacích motorů**

(22) 07.05.2013

(57) Vynález se týká použití zařízení na magnetickou úpravu tekutin kombinací jejich uspořádání v kapalinovém a plyném okruhu spalovacího motoru (1). Zařízení obsahuje plnopřútočnou komoru (9) se soustavou magnetů a průtokem tekutiny střídavě v axiálním a radiálním směru plnopřútočné komory (9), přičemž plnopřútočná komora (9) je uspořádána současně v chladicím a palivovém okruhu spalovacího motoru (9).

(74) Ing. Karel Novotný, Žufanova 1099/2, Praha 6, 16300

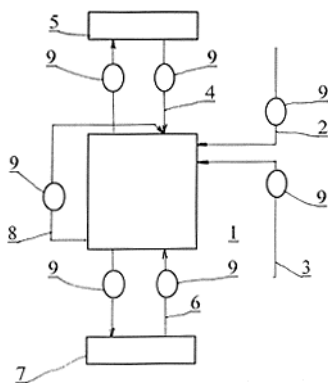

(51) **H01J 37/244** (2006.01)

H01J 37/28 (2006.01)

(21) **2014-256**

(71) Carl Zeiss Microscopy GmbH, Jena, DE

(72) SCHUBERT Stefan, Oberkochen, DE

(54) **Rastrovací částicový mikroskop s energiově selektivním systémem detektoru**

(22) 14.04.2014

(57) Je popsán rastrovací mikroskop (1) s částicovým svazkem pro pozorování objektu (9). Tento rastrovací mikroskop (1) s částicovým svazkem obsahuje systém částicové optiky mající objektivovou čočku (7). Mikroskop dále obsahuje detektorový systém (11) mající komponentu (12) detektoru částicové optiky konfigurovanou pro generování elektrostatického pole v dráze svazku částic emitovaných z objektu (9). Tento detektorový systém (11) je konfigurován tak, aby prostorově filtroval emitované částice poté, co tyto emitované částice prošly elektrostatickým polem, a aby detekoval část těchto odfiltrovaných emitovaných částic. Komponenta (12) detektoru částicové optiky je konfigurována tak, že toto prostorové filtrování filtruje emitované částice podle kinetické energie těchto emitovaných částic.

(74) KANIA SEDLÁK SMOLA, Ing. Veronika ZEMANOVÁ, Mendlovo náměstí 1a, Brno, 60300

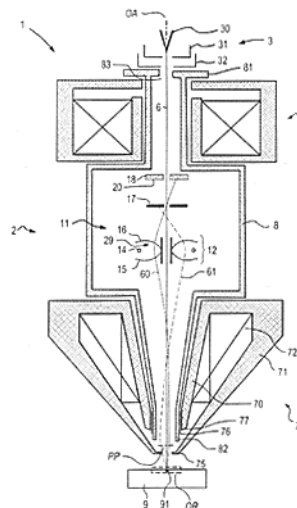

(51) **H01J 37/30** (2006.01)

(21) **2013-547**

(71) TESCAN ORSAY HOLDING, a.s., Brno, Kohoutovice, CZ

(72) Lopour Filip Ing., Brno, CZ

Hrnčír Tomáš Mgr., Řícmanice, CZ

(54) **Způsob opracovávání vzorku v zařízení se dvěma nebo více částicovými svazky a zařízení k jeho provádění**

(22) 11.07.2013

(57) Je řešen způsob opracovávání vzorku v zařízení se dvěma nebo více částicovými svazky a zařízení k jeho provádění, v němž je odprašovaná stěna (4.1) vzorku (4) opracována pomocí rastrování prvním částicovým svazkem a pozorována pomocí rastrování druhým částicovým svazkem. Vzorek (4) je poprvé odprašen přerastrováním prvním částicovým svazkem v první poloze vzorku (4) a po tomto opracování se odprašovaná stěna (4.1) nakloní do druhé polohy kolem osy (3) náklonu vzorku (4) a v této druhé poloze se provede druhé odprašení pomocí přerastrování stejné odprašované stěny (4.1) prvním částicovým svazkem. Osa (3) náklonu vzorku (4) přitom protíná odprašovanou stěnu (4.1). Při všech výše uvedených polohách i pohybech vzorku (4) během a/nebo po odprašení prvním částicovým svazkem dopadá na odprašovanou stěnu (4.1) i druhý částicový svazek, který umožňuje odprašování pozorovat a kontrolovat v reálném čase. Odprašování může také probíhat za plynulého naklání vzorku (4) kolem osy (3).

(74) Ing. Hana Dušková, Na Kočově 180, Chotutice, 28103

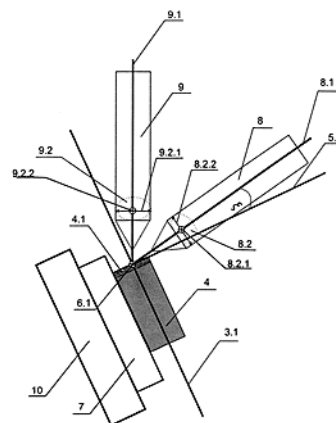

Zveřejněné přihlášky vynálezů - přehled podle třídících znaků

A 61 K 9/32	(2006.01)	2013-338	C 12 M 1/107	(2006.01)	2013-945
A 61 K 47/32	(2006.01)	2013-338	C 12 P 5/02	(2006.01)	2013-945
A 61 K 47/38	(2006.01)	2013-338	E 04 C 3/02	(2006.01)	2013-130
B 61 L 25/00	(2006.01)	2013-339	E 04 C 3/292	(2006.01)	2013-130
B 61 L 25/02	(2006.01)	2013-339	F 01 P 11/00	(2006.01)	2013-334
C 04 B 14/02	(2006.01)	2013-137	G 10 K 15/06	(2006.01)	2013-442
C 07 C 69/716	(2006.01)	2013-330	H 01 J 37/28	(2006.01)	2014-256

Seznam přihlašovatelů zveřejněných přihlášek vynálezů

(71)	(21)	(51)	(71)	(21)	(51)	
Carl Zeiss Microscopy GmbH, Jena, DE	2014-256	H 01 J 37/244	(2006.01)	TESCAN ORSAY HOLDING, a.s., Brno, Kohoutovice, CZ	2013-547 H 01 J 37/30	(2006.01)
Cernin s.r.o., Budišov nad Budišovkou, CZ	2013-945	B 09 B 3/00	(2006.01)	Ústav fyziky plazmatu Akademie věd České republiky, v. v. i., Praha 8, CZ	2013-442 A 61 B 17/225	(2006.01)
Contipro Biotech s.r.o., Dolní Dobrouč, CZ	2013-330	C 07 C 67/08	(2006.01)	Veterinární a farmaceutická univerzita Brno, Brno, CZ	2013-338 A 61 K 9/10	(2006.01)
České vysoké učení technické v Praze, Fakulta jaderná a fyzikálně inženýrská, Praha 1, CZ	2012-691	A 62 D 3/15	(2007.01)	Západočeská univerzita v Plzni, Plzeň, CZ	2013-339 B 61 L 25/04	(2006.01)
Technická univerzita v Liberci, Katedra strojírenské technologie, oddělení tváření kovů a zpracování plastů, Liberec 1, CZ	2013-137	C 04 B 28/00	(2006.01)	Češka Jiří, Zbenice, CZ	2013-334 F 02 M 27/04	(2006.01)
				Rojík Václav prof. Ing., Praha 5, CZ	2013-130 E 04 G 23/02	(2006.01)

FG4A

Udělené patenty - přehled podle čísel patentů

V období uzávěrky tohoto čísla Věstníku udělil Úřad průmyslového vlastnictví tyto patenty.

304818	A 61 K 9/50	(2006.01)	304821	A 62 D 3/15	(2007.01)	304824	H 01 J 37/30	(2006.01)
304819	C 08 F 290/06	(2006.01)	304822	E 04 G 23/02	(2006.01)	304825	B 09 B 3/00	(2006.01)
304820	C 12 C 11/02	(2006.01)	304823	A 61 B 17/225	(2006.01)			

FG4A

Udělené patenty - přehled podle MPT

(51) **A61B 17/225** (2006.01)
G10K 15/06 (2006.01)
(11) 304823
(40) 19.11.2014
(21) **2013-442**
(73) Ústav fyziky plazmatu Akademie věd České republiky, v. v. i., Praha 8, CZ
(72) Stelmashuk Vitaliy Ing., Praha 9, CZ
(54) **Generátor rázových vln**
(22) 11.06.2013
(74) Ing. Václav Herman, Hlavní 43, Průhonice, 25243

(51) **A61K 9/50** (2006.01)
A23L 1/302 (2006.01)
A23L 1/303 (2006.01)
(11) 304818
(40) 16.04.2003
(21) **2002-3247**
(73) GLAXOSMITHKLINE CONSUMER HEALTHCARE GMBH & CO. KG, Buehl 77815, DE
ALLPHAMED PHARBIL PHARMA GMBH, Göttingen 37081, DE
(72) Block Jürgen, Bielefeld 33605, DE
Heim Stefan, Herrenberg 71083, DE
Westerheide Ralf, Bielefeld 33605, DE
(54) **Farmaceutický prostředek**
(32) 27.03.2000
(31) 2000 0007419
(33) GB
(86) PCT/EP2001/003192
(87) WO 2001/072286
(22) 21.03.2001
(74) JUDr. Zdeňka Korejzová, Spálená 29, Praha 1, 11000

(51) **A62D 3/15** (2007.01)
(11) 304821
(40) 19.11.2014
(21) **2012-691**
(73) České vysoké učení technické v Praze, Fakulta jaderná a fyzikálně inženýrská, Praha 1, CZ
(72) Šilber Rostislav doc. Ing., Praha 5, CZ
Můčka Viliam prof. Ing., Praha 8, CZ
Pospíšil Milan prof. Ing., Praha 8, CZ
Čamra Mojmir Ing., Praha 10, CZ
(54) **Způsob radiační dechlorace polychlorovaných bifenyly a jiných chlorovaných organických látek**
(22) 10.10.2012

(51) **B09B 3/00** (2006.01)
C12M 1/107 (2006.01)
C12P 5/02 (2006.01)
(11) 304825
(40) 19.11.2014
(21) **2013-945**
(73) Černín s.r.o., Budišov nad Budišovkou, CZ
(72) Černín Václav Ing., Kružberk, CZ
Staněk Břetislav, Ostrava, CZ
(54) **Bioreaktor na zpracování biologicky rozložitelného odpadu suchou fermentací**

(22) 28.11.2013
(74) Ing. Iva Rylková, Polská 1525, Ostrava - Poruba, 70800

(51) **C08F 290/06** (2006.01)
C09D 175/16 (2006.01)
C09D 163/10 (2006.01)
(11) 304819
(40) 12.03.2003
(21) **2002-4027**
(73) TARKETT SAS, Nanterre, FR
(72) Dao Viet Dung, Aywaille 4920, BE
Houba Gabriel, 9576 Noertrange, LU
Simon Jean-Yves, 6810 Chiny, BE
(54) **Prostředek na bázi emulgovatelných pryskyřic vytvrditelných UV**
(32) 15.06.2000
(31) 2000 00870129
(33) EP
(86) PCT/BE2000/000124
(87) WO 2001/096431
(22) 17.10.2000
(74) PATENTSERVIS Praha, a.s., Jivenská 1273/1, Praha 4, 14021

(51) **C12C 11/02** (2006.01)
C12C 11/07 (2006.01)
C12C 11/09 (2006.01)
(11) 304820
(40) 15.12.2004
(21) **2004-55**
(73) LABATT BREWING COMPANY LIMITED, London, Ontario N6B2H8, CA
(72) Pilkington Phyllis Heather, London, Ontario N6B2H8, CA
Mensour Normand Anthony, London, Ontario N6B2H8, CA
(54) **Způsob kombinovaného kontinuálního a periodického kvašení**
(32) 20.06.2001, 20.06.2001
(31) 2001 299153, 2001 299186
(33) US, US
(86) PCT/CA2002/000970
(87) WO 2002/102961
(22) 20.06.2002
(74) PATENTSERVIS Praha a.s., Jivenská 1273/1, Praha 4, 14021

(51) **E04G 23/02** (2006.01)
E04C 3/02 (2006.01)
E04C 3/292 (2006.01)
(11) 304822
(40) 19.11.2014
(21) **2013-130**
(73) Rojik Václav prof. Ing., Praha 5, CZ
(72) Rojik Václav prof. Ing., Praha 5, CZ
(54) **Ztužený stropní trám a způsob ztužení**
(22) 21.02.2013
(74) Daniela Toningerová, Kamenická 3, Praha 7, 17000

(51) **H01J 37/30** (2006.01)
(11) 304824
(40) 19.11.2014
(21) **2013-547**

- (73) TESCAN ORSAY HOLDING, a.s., Brno, Kohoutovice, CZ
 (72) Lopour Filip Ing., Brno, CZ
 Hrnčíř Tomáš Mgr., Řícmanice, CZ
 (54) **Způsob opracování vzorku v zařízení se dvěma nebo více
 částicovými svazky a zařízení k jeho provádění**

- (22) 11.07.2013
 (74) Ing. Hana Dušková, Na Kočově 180, Chotutice, 28103

Seznam majitelů udělených patentů

(73)	(11)	(51)		(73)	(11)	(51)	
ALLPHAMED PHARBIL PHARMA GMBH, Göttingen 37081, DE	304818	<i>A 61 K 9/50</i>	(2006.01)	LABATT BREWING COMPANY LIMITED, London, Ontario N6B2H8, CA	304820	<i>C 12 C 11/02</i>	(2006.01)
Cernin s.r.o., Budišov nad Budišovkou, CZ	304825	<i>B 09 B 3/00</i>	(2006.01)	TARKETT SAS, Nanterre, FR	304819	<i>C 08 F 290/06</i>	(2006.01)
České vysoké učení technické v Praze, Fakulta jaderná a fyzikálně inženýrská, Praha 1, CZ	304821	<i>A 62 D 3/15</i>	(2007.01)	TESCAN ORSAY HOLDING, a.s., Brno, Kohoutovice, CZ	304824	<i>H 01 J 37/30</i>	(2006.01)
GLAXOSMITHKLINE CONSUMER HEALTHCARE GMBH & CO. KG, Buehl 77815, DE	304818	<i>A 61 K 9/50</i>	(2006.01)	Ústav fyziky plazmatu Akademie věd České republiky, v. v. i., Praha 8, CZ	304823	<i>A 61 B 17/225</i>	(2006.01)
				Rojík Václav prof. Ing., Praha 5, CZ	304822	<i>E 04 G 23/02</i>	(2006.01)

Zveřejněné překlady evropských patentových spisů

U následujících udělených evropských patentů s účinky pro Českou republiku byl majitelem předložen překlad patentového spisu do českého jazyka (§ 35c odst. 2 až 4 zákona č. 527/1990 Sb., v platném znění). Údaje jsou řazeny vzestupně podle čísel evropských patentů.

(97) EP 1488790	(97) 22.07.2004	
(47) 16.07.2014	(51) B01D 15/32	(2006.01)
(97) 09.10.2003	B01D 15/36	(2006.01)
(51) A61K 31/426	C07K 14/81	(2006.01)
A61K 9/20	(96) 19.12.2003	
A61P 7/00	(96) 03814875.5	
A61P 19/06	(73) CSL Behring LLC, King of Prussia, PA 19406, US	
A61P 43/00	(72) KEE, Scott, M., Bourbonnais, IL 60914, US	
(96) 28.03.2003	COOK, Paul, I., Kankakee, IL 60901, US	
(96) 03715586.8	SMITH, James, R., Bourbonnais, IL 60914, US	
(73) Teijin Pharma Limited, Tokyo 100-0013, JP	KLING, Robert, Bourbonnais, IL 60914, US	
(72) IWAI, Michio, Osaka-shi, Osaka 533-0013, JP	FOWLER, Scott, A., Indianapolis, IN 46259, US	
NAKAMURA, Kazuhiro, Teijin Limited, Iwakuni-shi, Yamaguchi 740-0014, JP	WEBER, David, Bradley, IL 60915, US	
DOHI, Masahiko, Teijin Limited, Tokyo 100-0011, JP	(54) Způsob čištění Alfa-1-antitrypsinu	
MOCHIZUKI, Hiroko, Teijin Limited, Iwakuni-shi, Yamaguchi 740-0014, JP	(32) 334303	
MOCHIZUKI, Seiji, Teijin Limited, Iwakuni-shi, Yamaguchi 740-0014, JP	(31) 31.12.2002	
(54) Pevný přípravek obsahující monokrystalovou formu derivátu kyseliny thiazolkarboxylové	(33) US	
(32) 2002090889	(86) PCT/US2003/040560	
(31) 28.03.2002	(87) WO 2004/060528	
(33) JP	(74) Společná advokátní kancelář Vsetečka Zelený Švorčík Kalenský a partneři, JUDr. Michal Havlík, Hálkova 2, Praha 2, 12000	
(86) PCT/JP2003/003962		
(87) WO 2003/082279		
(74) Společná advokátní kancelář Vsetečka Zelený Švorčík Kalenský a partneři, JUDr. Michal Havlík, Hálkova 2, Praha 2, 12000		
<hr/>		
(97) EP 1557922	(97) EP 1691929	
(47) 27.08.2014	(47) 23.07.2014	
(97) 27.07.2005	(97) 17.03.2005	
(51) H02H 3/00	(51) B02C 23/08	(2006.01)
H02H 3/33	C22B 7/00	(2006.01)
(96) 06.01.2005	C22B 21/00	(2006.01)
(96) 05354001.9	(96) 08.09.2004	
(73) Schneider Electric Industries SAS, 92500 Rueil-Malmaison, FR	(96) 04761809.5	
(72) Boudaud, Dominique, Schneider Electric Ind. SAS, 38050 Grénoble cedex 09, FR	(73) House of Metals Company Limited, Toronto, Ontario M4G 1Z3, CA	
(54) Zařízení pro rozdílovou ochranu se zjednodušenými prostředky pro nastavování parametrů ochrany	(72) BITTON, Daniel, R., Thornhill, Ontario L4J 5K7, CA	
(32) 0400605	LOBEL, Thomas, E., Toronto, Ontario M4V 2L1, CA	
(31) 22.01.2004	(54) Způsob pro recyklaci disků z hliníkové slitiny	
(33) FR	(32) 657706	
(74) Společná advokátní kancelář Vsetečka Zelený Švorčík Kalenský a partneři, JUDr. Michal Havlík, Hálkova 2, Praha 2, 12000	(31) 09.09.2003	
<hr/>		
(97) EP 1581706	(97) EP 1711513	
(47) 20.08.2014	(47) 02.07.2014	
(97) 01.07.2004	(97) 16.06.2005	
(51) E04D 13/147	(51) C07K 1/34	(2006.01)
E04D 13/02	(96) 01.12.2004	
E04D 13/03	(96) 04804635.3	
(96) 16.12.2003	(73) Novo Nordisk Health Care AG, Thurgauerstrasse 36/38 8050 Zürich, CH	
(96) 03779743.8	(72) CHRISTENSEN, Jesper, DK-2820 Gentofte, DK	
(73) VKR Holding A/S, 2970 Hørsholm, DK	HALKJAER, Erik, DK-2200 Copenhagen N., DK	
(72) HENRIKSEN, Jens-Ulrik Holst, DK-8210 Århus V, DK	PREUSS, Turid, DK-2765 Smorum, DK	
FAURHOLDT, Jesper Henrik, DK-2800 Lyngby, DK	HANSEN, Thomas, Budde, DK-2200 Copenhagen N., DK	
ALKJAER, Peter, DK-2605 Brønby, DK	TOMODA, Lene Vaedele Madsen, DK-2800 Lyngby, DK	
NISSEN, Kaj, DK-2830 Virum, DK	JOHANSEN, Nina, DK-2610 Rodovre, DK	
LUND, Jakob Swane, DK-2970 Hørsholm, DK	(54) Nanofiltrace roztoků faktorů VII za účelem odstranění virů	
(54) Boční lemovací člen, lemovací sestava a střešní struktura	(32) 200301775	
(32) 200201918, 200201919, PCT/DK03/00748	(31) 01.12.2003	
(31) 16.12.2002, 16.12.2002, 31.10.2003	(33) DK	
(33) DK, DK, DK	(86) PCT/EP2004/053206	
(86) PCT/DK2003/000885	(87) WO 2005/054275	
(87) WO 2004/055294	(74) Společná advokátní kancelář Vsetečka Zelený Švorčík Kalenský a partneři, JUDr. Michal Havlík, Hálkova 2, Praha 2, 12000	
(74) AK Štros & Kusák, JUDr. David Štros, Národní 32, Praha 1, 11000		
<hr/>		
(97) EP 1590061	(97) EP 1731227	
(47) 06.08.2014	(47) 23.07.2014	
	(97) 13.12.2006	
	(51) C03C 17/00	(2006.01)
	C03C 17/28	(2006.01)
	(96) 10.06.2005	
	(96) 05400017.9	

- (73) ARKEMA INC., King of Prussia PA 19406, US
(72) Siebenlist, Ronnie, 4380AB Kwadendam Zeeland, NL
EISEN, Heinz, 45307 Essen, DE
HOEKMAN, Leendert, 4461 NM Goes Zeeland, NL
(54) **Potah maskující škrábance na skleněných nádobách**
(74) PATENTSERVIS Praha a.s., Na Podkovce 281/10, Praha 4, 14700
-
- (97) **EP 1756292**
(47) 30.07.2014
(97) 27.10.2005
(51) **C12P 19/02** (2006.01)
C12P 19/14 (2006.01)
C12P 7/56 (2006.01)
(96) 16.03.2005
(96) 05725774.3
(73) Cargill, Incorporated, Wayzata, 55391, MN, US
(72) BEACOM, Daniel, R., Maple Grove, MN 55311, US
KOLSTAD, Jeffrey, L., Wayzata, MN 55391, US
REEDER, David, H., Chanhassen, MN 55317, US
RUSH, Brian, J., Minneapolis, MN 55408, US
(54) **Způsob fermentace cukrů obsahujících oligomerní sacharidy**
(32) 558266 P
(31) 31.03.2004
(33) US
(86) PCT/US2005/008818
(87) WO 2005/100583
(74) Společná advokátní kancelář Vsetečka Zelený Švorčík Kalenský a partneři, JUDr. Michal Havlík, Hálkova 2, Praha 2, 12000
-
- (97) **EP 1771201**
(47) 13.08.2014
(97) 29.12.2005
(51) **A01N 37/18** (2006.01)
A61K 38/28 (2006.01)
A61K 38/00 (2006.01)
A61K 38/54 (2006.01)
(96) 15.06.2005
(96) 05786347.4
(73) OxThera Intellectual Property AB, 114 36 Stockholm, SE
(72) SIDHU, Harmeet, Gainesville, FL 32606, US
(54) **Kompozice a způsoby pro léčení nebo prevenci chorob souvisejících s oxaláty**
(32) 868242
(31) 15.06.2004
(33) US
(86) PCT/US2005/021134
(87) WO 2005/123116
(74) Společná advokátní kancelář Vsetečka Zelený Švorčík Kalenský a partneři, JUDr. Michal Havlík, Hálkova 2, Praha 2, 12000
-
- (97) **EP 1845186**
(47) 16.07.2014
(97) 17.10.2007
(51) **D06M 23/12** (2006.01)
A01N 25/28 (2006.01)
D06M 16/00 (2006.01)
B01J 13/02 (2006.01)
A01N 25/34 (2006.01)
(96) 02.04.2007
(96) 07006844.0
(73) Fashion Chemicals GmbH & Co. KG, 82538 Geretsried, DE
(72) Mathis, Raymond, 40627 Düsseldorf, DE
Sladek, Hans-Jürgen, 47800 Krefeld, DE
(54) **Pro ochranu proti hmyzu vybavená vlákna a textilní plošné útvary**
(32) 102006016907
(31) 11.04.2006
(33) DE
(74) Společná advokátní kancelář Vsetečka Zelený Švorčík Kalenský a partneři, JUDr. Michal Havlík, Hálkova 2, Praha 2, 12000
-
- (97) **EP 1853284**
(47) 09.04.2014
(97) 17.08.2006
(51) **A61K 35/74** (2006.01)
A23C 21/02 (2006.01)
A23C 9/123 (2006.01)
- A61P 1/00** (2006.01)
A61P 29/00 (2006.01)
(96) 10.02.2006
(96) 06705161.5
(73) Biolactis Inc., Nassau, BS
(72) LEMIEUX, Pierre, Sainte-Thérèse, Québec J7E 4Z2, CA
PRECOURT, Louis-Philippe, Québec J7H 1K9, CA
SIMARD, Eric, Laval, Québec J7N3J8, CA
(54) **Použití bakterií druhu lactobacillus kefiranofaciens jako probiotického a synbiotického prostředku**
(32) 651657 P
(31) 11.02.2005
(33) US
(86) PCT/CA2006/000206
(87) WO 2006/084381
(74) Společná advokátní kancelář Vsetečka Zelený Švorčík Kalenský a partneři, JUDr. Michal Havlík, Hálkova 2, Praha 2, 12000
-
- (97) **EP 1858975**
(47) 04.06.2014
(97) 08.09.2006
(51) **C08F 283/00** (2006.01)
C08L 21/00 (2006.01)
C08G 8/30 (2006.01)
C08F 283/06 (2006.01)
C08L 51/08 (2006.01)
(96) 16.02.2006
(96) 06735207.0
(73) SI Group, Inc., Schenectady, 12309, NY, US
(72) BANACH, Timothy Edward, Scotia, New York 12302, US
HOWARD, Leigh, Scott, Ballston Spa, New York 12020, US
PEARSALL, Dominic Maxwell, Walsall, West Midland WS1 3AW, GB
KNEZEVIC, Milan Ruo Joao Polastri, CEP-13510-910 Rio Claro, BR
SIUDY, Mark, Edward, Amsterdam, New York 12010, US
(54) **Modifikovaná novolaková pryskyřice k použití jako prostředek zvyšující lepivost**
(32) 655914 P
(31) 25.02.2005
(33) US
(86) PCT/US2006/005428
(87) WO 2006/093676
(74) INPARTNERS GROUP, Ing. Ivan Lukšiček, Lidická 51, Brno, 60200
-
- (97) **EP 1911352**
(47) 06.08.2014
(97) 16.04.2008
(51) **A22C 13/00** (2006.01)
B32B 1/08 (2006.01)
B32B 27/20 (2006.01)
B32B 5/18 (2006.01)
(96) 11.10.2006
(96) 06021304.8
(73) Kalle GmbH, 65203 Wiesbaden, DE
(72) Stalberg, Stefanie, Dr., 65232 Taunusstein-Wehen, DE
Delius, Ulrich, Dr., 60529 Frankfurt, DE
(54) **Potravinové obaly schopné přenášet funkční aditivum z porézní vnitřní vrstvy do zabaleného potravinového produktu**
(74) Společná advokátní kancelář Vsetečka Zelený Švorčík Kalenský a partneři, JUDr. Michal Havlík, Hálkova 2, Praha 2, 12000
-
- (97) **EP 1914780**
(47) 06.08.2014
(97) 23.04.2008
(51) **H01H 31/12** (2006.01)
H01H 85/02 (2006.01)
(96) 16.10.2007
(96) 07118567.2
(73) Siemens Aktiengesellschaft, 80333 München, DE
(72) Blaimer, Gerhard, 92245, Kümmersbruck, DE
Bruschke, Rolf-Eberhard, 01239, Dresden, DE
Protz, Robert, 01237, Dresden, DE
Scudlo, Steffen, 91056, Erlangen, DE
Stang, Alfred, 92224, Amberg, DE
(54) **Pojistkový výkonový odpojovač a blokovací zařízení pro pojistkový výkonový odpojovač**
(32) 102006049812

(31) 17.10.2006
(33) DE
(74) Čermák a spol., JUDr. Karel Čermák, Elišky Peškové 15/735, Praha 5, 15000

(97) **EP 1986633**
(47) 30.07.2014
(97) 16.08.2007
(51) **A61K 31/343** (2006.01)
A61K 31/404 (2006.01)
A61K 31/4184 (2006.01)
A61K 31/4192 (2006.01)
A61K 31/4196 (2006.01)
A61K 31/423 (2006.01)
A61K 31/4245 (2006.01)
A61K 31/426 (2006.01)
A61K 31/4355 (2006.01)
A61K 31/4365 (2006.01)
A61K 31/437 (2006.01)
A61K 31/4439 (2006.01)
A61K 31/4525 (2006.01)
A61K 31/454 (2006.01)
A61K 31/4709 (2006.01)
A61P 21/00 (2006.01)
(96) 09.02.2007
(96) 07705368.4
(73) Summit Corporation Plc, Abingdon Oxfordshire OX14 4RY, GB
(72) WYNNE, Graham Michael, Oxfordshire OX14 4RY, GB
WREN, Stephen Paul, Oxfordshire OX14 4RY, GB
JOHNSON, Peter David, Oxfordshire OX14 4RY, GB
PRICE, Paul Damien, Oxfordshire OX14 4RY, GB
DE MOOR, Olivier, Oxfordshire OX14 4RY, GB
NUGENT, Gary, Oxfordshire OX14 4RY, GB
STORER, Richard, Oxfordshire OX14 4RY, GB
PYE, Richard Joseph, Oxfordshire OX14 4RY, GB
DORGAN, Colin Richard, Oxfordshire OX14 4RY, GB
(54) **Léčba Duchennovy svalové dystrofie**
(32) 0602768, 0614690, 0619281, 0623983
(31) 10.02.2006, 24.07.2006, 29.09.2006, 30.11.2006
(33) GB, GB, GB, GB
(86) PCT/GB2007/050055
(87) WO 2007/091106
(74) Traplová Hakr Kubát, advokátní a patentová kancelář, Ing. Eduard Hakr, Přístavní 24, Praha 7, 17000

(97) **EP 2014652**
(47) 06.08.2014
(97) 25.10.2007
(51) **C07D 263/32** (2006.01)
A61K 31/381 (2006.01)
A61K 31/421 (2006.01)
A61K 31/426 (2006.01)
A61P 1/04 (2006.01)
A61P 1/12 (2006.01)
A61P 1/16 (2006.01)
A61P 1/18 (2006.01)
A61P 3/06 (2006.01)
A61P 3/10 (2006.01)
A61P 7/02 (2006.01)
A61P 9/00 (2006.01)
A61P 9/04 (2006.01)
A61P 9/10 (2006.01)
A61P 9/12 (2006.01)
A61P 11/06 (2006.01)
A61P 17/00 (2006.01)
A61P 17/06 (2006.01)
A61P 17/10 (2006.01)
A61P 17/14 (2006.01)
(96) 18.04.2007
(96) 07742334.1
(73) Nippon Chemiphar Co., Ltd., Tokyo 101-0032, JP
(72) SAKUMA, Shogo, Yoshikawa-shi, Saitama 342-0041, JP
MOCHIDUKI, Nobutaka, Abiko-shi, Chiba 270-1166, JP
USHIODA, Masatoshi, Fuchu-shi, Tokyo 183-0042, JP
TAKAHASHI, Rie, Misato-shi, Saitama 341-0005, JP
YAMAKAWA, Tomio, Kashiwa-shi, Chiba 277-0884, JP

MASUI, Seiichiro, Ageo-shi, Saitama 362-0072, JP
(54) **Aktivační látka pro receptor aktivovaný peroxizomovým proliferátorem**
(32) 2006114561
(31) 18.04.2006
(33) JP
(86) PCT/JP2007/058899
(87) WO 2007/119887
(74) KOREJZOVÁ & SPOL., v.o.s., JUDr. Petra Korejzová, Korunní 810/104 E, Praha 10, 10100

(97) **EP 2015487**
(47) 13.08.2014
(97) 15.11.2007
(51) **H04J 11/00** (2006.01)
H04L 5/00 (2006.01)
H04W 72/00 (2009.01)
(96) 19.04.2007
(96) 07741955.4
(73) NTT DOCOMO, INC., Chiyoda-ku Tokyo 100-6150, JP
(72) MORIMOTO, Akihito, Tokyo 100-6150, JP
KISHIYAMA, Yoshihisa, Tokyo 100-6150, JP
MIKI, Nobuhiko, Tokyo 100-6150, JP
HIGUCHI, Kenichi, Tokyo 100-6150, JP
SAWAHASHI, Mamoru, Tokyo 100-6150, JP
(54) **Vysílací zařízení, postup vysílání, komunikační systém a postup v komunikačním systému**
(32) 2006127986
(31) 01.05.2006
(33) JP
(86) PCT/JP2007/058519
(87) WO 2007/129537
(74) PATENTSERVIS Praha a.s., Na Podkovce 281/10, Praha 4, 14700

(97) **EP 2020845**
(47) 23.07.2014
(97) 06.12.2007
(51) **A01G 23/00** (2006.01)
B27L 1/02 (2006.01)
A01G 23/081 (2006.01)
(96) 28.05.2007
(96) 07730789.0
(73) Fixteri Oy, 40800 Vaajakoski, FI
(72) ROMO, Pasi, 51460 Luusniemi, FI
(54) **Způsob sklizně**
(32) 20065358
(31) 29.05.2006
(33) FI
(86) PCT/FI2007/050302
(87) WO 2007/138165
(74) Společná advokátní kancelář Všetečka Zelený Švorčík Kalenský a partneři, JUDr. Michal Havlík, Hálkova 2, Praha 2, 12000

(97) **EP 2032708**
(47) 30.07.2014
(97) 21.12.2007
(51) **C12N 15/85** (2006.01)
(96) 15.06.2007
(96) 07804957.4
(73) Institut National De La Recherche Agronomique, 75007 Paris, FR
(72) HARMACHE, Abdallah, 37110 Chateau Renault, FR
BREMONT, Michel, 94600 Choisy-le-Roi, FR
KOUMANS, Joseph, NL-6708 LA Wageningen, NL
(54) **Rekombinantní novirhabdoviry a jejich použití**
(32) 06290982
(31) 16.06.2006
(33) EP
(86) PCT/IB2007/002756
(87) WO 2007/144773
(74) KOREJZOVÁ & SPOL., v.o.s., JUDr. Petra Korejzová, Korunní 810/104 E, Praha 10, 10100

(97) **EP 2046724**
(47) 20.08.2014
(97) 31.01.2008
(51) **C07C 213/00** (2006.01)

	<i>C07C 213/08</i>	(2006.01)		<i>A61K 9/50</i>	(2006.01)
	<i>C07C 215/54</i>	(2006.01)		<i>A61K 31/135</i>	(2006.01)
	<i>C07C 217/62</i>	(2006.01)		<i>A61K 31/551</i>	(2006.01)
	<i>C07C 217/72</i>	(2006.01)	(96)	11.02.2008	
	<i>C07C 225/10</i>	(2006.01)	(96)	08706056.2	
	<i>C07C 211/27</i>	(2006.01)	(73)	Alphapharm PTY LTD, Carole Park, QLD 4300, AU	
	<i>C07C 211/28</i>	(2006.01)	(72)	BLUNDELL, Sandra, Forest Lake, Queensland 4078, AU	
	<i>C07B 57/00</i>	(2006.01)		KERAMIDAS, Panagiotis, Carindale, Queensland 4152, AU	
(96)	23.07.2007			MOONEY, Brett, Antony, Mt Ommaney, Queensland 4074, AU	
(96)	07786260.5			RUTHERFORD, Todd, James, Middle Park, Queensland 4074, AU	
(73)	Grünenthal GmbH, 52078 Aachen, DE		(54)	Dávková forma obsahující dvě aktivní farmaceutické složky v rozdílných fyzických formách	
(72)	HELL, Wolfgang, 52066 Aachen, DE		(32)	2007900682 P	
	ZIMMER, Oswald, 52146 Würselen, DE		(31)	09.02.2007	
	BUSCHMANN, Helmut, Heinrich, E-08960 Sant Just Desvern, ES		(33)	AU	
	HOLENZ, Jörg, S-150 23 Enhörna, SE		(86)	PCT/AU2008/000169	
	GLADOW, Stefan, CH-9471 Buchs, CH		(87)	WO 2008/095263	
(54)	Způsob přípravy (1R, 2R)-(3-(3-dimethylamino-1-ethyl-2-methylpropyl)fenolu		(74)	Společná advokátní kancelář Všetečka Zelený Švorčík Kalenský a partneři, JUDr. Michal Havlík, Hálkova 2, Praha 2, 12000	
(32)	06015338				
(31)	24.07.2006				
(33)	EP				
(86)	PCT/EP2007/006515		(97)	EP 2135861	
(87)	WO 2008/012047		(47)	30.07.2014	
(74)	Společná advokátní kancelář Všetečka Zelený Švorčík Kalenský a partneři, JUDr. Michal Havlík, Hálkova 2, Praha 2, 12000		(97)	23.12.2009	
			(51)	<i>C07D 223/16</i>	(2006.01)
				<i>C07B 37/10</i>	(2006.01)
				<i>C07B 43/06</i>	(2006.01)
(97)	EP 2055860		(96)	19.06.2009	
(47)	30.07.2014		(96)	09290466.3	
(97)	06.05.2009		(73)	Les Laboratoires Servier, 92284 Suresnes Cedex, FR	
(51)	<i>E04D 13/00</i>	(2006.01)	(72)	Lerestif, Jean-Michel, 76190 Yvetot, FR	
	<i>E04D 13/147</i>	(2006.01)		Lecouve, Jean-Pierre, 76600 Le Havre, FR	
	<i>E04D 13/03</i>	(2006.01)		Brigot, Daniel, 76190 Ste Marie des Champs, FR	
(96)	02.11.2007		(54)	Způsob syntézy 7,8-dimethoxy-1,3-dihydro-2H-3-benzazepin-2-onu a jeho použití při syntéze ivabradinu a jeho aditacních solí s farmaceuticky přijatelnou kyselinou	
(96)	07388078.3		(32)	0803452	
(73)	VKR Holding A/S, 2970 Hørsholm, DK		(31)	20.06.2008	
(72)	Mogensen, Morten Moller, 8361 Hasselager, DK		(33)	FR	
	Jorgensen, Lars Folling, 8660 Skanderborg, DK		(74)	Rott, Růžička & Guttman Advokátní, patentové a známkové kanceláře, Ing. Ivana Jirotková, Vinohradská 37, Praha 2, 12000	
(54)	Způsob a krycí sada pro tlumení zvuku střešního okna				
(74)	ŠTROS & KUSÁK advokátní a patentová kancelář, JUDr. David Štros, Národní 32, Praha 1, 11000				
			(97)	EP 2138044	
(97)	EP 2118031		(47)	30.07.2014	
(47)	30.07.2014		(97)	25.09.2008	
(97)	14.08.2008		(51)	<i>C12N 1/20</i>	(2006.01)
(51)	<i>C30B 1/08</i>	(2006.01)		<i>A01N 63/02</i>	(2006.01)
	<i>C23C 14/58</i>	(2006.01)		<i>A01N 25/00</i>	(2006.01)
	<i>H01L 31/0224</i>	(2006.01)		C12R 1/07	(2006.01)
	<i>H01L 31/18</i>	(2006.01)	(96)	27.02.2008	
	<i>C03C 17/09</i>	(2006.01)	(96)	08736711.6	
	<i>C03C 17/245</i>	(2006.01)	(73)	Probelte, SA, 30100 Espinardo, ES	
	<i>C03C 17/36</i>	(2006.01)	(72)	FERNANDEZ MARTINEZ, Ana Isabel, E-30007 Murcia, ES	
	<i>C03C 23/00</i>	(2006.01)		VILLAVERDE FERNANDEZ, Mario Jorge, E-30007 Murcia, ES	
(96)	04.01.2008			CASANOVA ROCA, Juan Antonio, E-30149 Santomera, ES	
(96)	08750464.3			MALO LOPEZ-ROMAN, Jorge, E-30003 Murcia, ES	
(73)	Saint-Gobain Glass France, 92400 Courbevoie, FR			NICOLAS MARTINEZ, José Antonio, E-30100 Espinardo, ES	
(72)	NADAUD, Nicolas, F-75013 Paris, FR			BLANCA PICÓ, Isidro, E-30570 Torreagütera, ES	
	KHARCHENKO, Andriy, F-91120 Palaiseau, FR		(54)	Čistá kultura kmene AH2 Bacillus velezensis a produkt pro biologickou kontrolu fytopatogenních hub	
	BILLERT, Ulrich, 78170 La Celle Saint-Cloud, FR		(32)	200700711	
	GY, René, F-93140 Bondy, FR		(31)	19.03.2007	
(54)	Způsob nanášení tenké vrstvy a výsledný produkt		(33)	ES	
(32)	0752550		(86)	PCT/ES2008/000109	
(31)	05.01.2007		(87)	WO 2008/113873	
(33)	FR		(74)	Rott, Růžička & Guttman Advokátní, patentové a známkové kanceláře, Ing. Ivana Jirotková, Vinohradská 37, Praha 2, 12000	
(86)	PCT/FR2008/050009				
(87)	WO 2008/096089				
(74)	Společná advokátní kancelář Všetečka Zelený Švorčík Kalenský a partneři, JUDr. Michal Havlík, Hálkova 2, Praha 2, 12000				
			(97)	EP 2140209	
(97)	EP 2120878		(47)	13.08.2014	
(47)	30.07.2014		(97)	06.11.2008	
(97)	14.08.2008		(51)	<i>F24H 9/20</i>	(2006.01)
(51)	<i>A61K 9/14</i>	(2006.01)	(96)	21.04.2008	
	<i>A61K 9/16</i>	(2006.01)	(96)	08737500.2	
	<i>A61K 9/52</i>	(2006.01)	(73)	ARISTON THERMO S.P.A., 60044 Fabriano (AN), IT	
	<i>A61K 9/20</i>	(2006.01)	(72)	MANCINI, Angelo, I-60044 Fabriano, IT	
	<i>A61K 9/48</i>	(2006.01)		MORECI, Renato, I-60044 Fabriano (Ancona), IT	

SAMPAOLESI, Roberto, I-60044 Fabriano, IT
STOPPONI, Alessandro, I-60044 Fabriano, IT
XHONNEUX, Alain, I-60044 Fabriano (Ancona), IT
(54) **Optimalizovaná metoda pro ovládnání udržování teploty vody v zásobníkovém ohřivači a jeho řízení**
(32) AN20070026
(31) 27.04.2007
(33) IT
(86) PCT/IB2008/000979
(87) WO 2008/132573
(74) Kania, Sedlák, Smola, Ing. Jiří Malůšek, Mendlovo nám. 1a, Brno, 60300

(97) **EP 2163533**
(47) 20.08.2014
(97) 17.03.2010
(51) **C04B 111/00** (2006.01)
C04B 28/02 (2006.01)
C04B 28/26 (2006.01)
(96) 04.09.2009
(96) 09460039.2
(73) Przedsiębiorstwo Robót Geologiczno-Wiertniczych G. Janik & R. Kus Spółka Jawna, 41-260 Slawków, PL
(72) Kus, Roman, 41-260 Slawków, PL
(54) **Hydraulická směs na likvidaci ekologicky nebezpečného odpadu na pozemních skládkách**
(32) 38603008 U
(31) 05.09.2008
(33) PL
(74) Ing. Václav Kratochvíl, Husníkova 2086/22, Praha 5, 15800

(97) **EP 2173789**
(47) 13.08.2014
(97) 31.12.2008
(51) **B60C 1/00** (2006.01)
C08G 81/02 (2006.01)
C08C 19/44 (2006.01)
C08K 3/00 (2006.01)
C08F 297/02 (2006.01)
C08F 297/04 (2006.01)
C08G 65/336 (2006.01)
C08G 65/337 (2006.01)
C08L 53/00 (2006.01)
C08L 53/02 (2006.01)
C08L 71/02 (2006.01)
(96) 19.06.2008
(96) 08761237.0
(73) COMPAGNIE GENERALE DES ETABLISSEMENTS MICHELIN, 63000 Clermont-Ferrand, FR
MICHELIN Recherche et Technique S.A., 1763 Granges-Paccot, CH
(72) ROBERT, Pierre, Greer, South Carolina 29650, US
SEEBOTH, Nicolas, F-63000 Clermont-Ferrand, FR
FAVROT, Jean-Michel, F-63800 Cournon d'Auvergne, FR
CHABOCHE, Philippe, F-63000 Clermont-Ferrand, FR
(54) **Způsob přípravy deinového kopolymeru s polyetherovým blokem, dienový kopolymer s polyetherovým blokem, vyztužená kaučuková kompozice a pneumatika**
(32) 0704733
(31) 28.06.2007
(33) FR
(86) PCT/EP2008/057812
(87) WO 2009/000750
(74) Traplová Hakr Kubát, advokátní a patentová kancelář, Ing. Eduard Hakr, Přístavní 24, Praha 7, 17000

(97) **EP 2188078**
(47) 06.08.2014
(97) 26.02.2009
(51) **C04B 35/043** (2006.01)
(96) 15.08.2008
(96) 08795367.5
(73) Specialty Minerals (Michigan) Inc., Bingham Farms, Michigan 48025, US
(72) COLAVITO, Dominick, M., Bangor, PA 18013, US
VERMEULEN, Yves, C., Pen Argyl, PA 18072, US
(54) **Žárovzdorný materiál obohacený vápníkem přidáním uhličituanu vápenatého**
(32) 965191 P

(31) 17.08.2007
(33) US
(86) PCT/US2008/009783
(87) WO 2009/025764
(74) Společná advokátní kancelář Všeťečka Zelený Švorčík Kalenský a partneři, JUDr. Otakar Švorčík, Hálkova 2, Praha 2, 12000

(97) **EP 2214472**
(47) 30.07.2014
(97) 14.05.2009
(51) **A01H 5/00** (2006.01)
(96) 06.11.2008
(96) 08846788.1
(73) Kaiima Bio Agritech Ltd., 1524100 Kfar-Tavor, IL
(72) AVIDOV, Amit, Kiryat-Tivon 3603621, IL
LERNER, Alon, Doar-Na Galil Tachton 1523200, IL
(54) **Genomově zmnožené rostliny řepky, směsí z nich odvozené a jejich použití**
(32) 996213 P
(31) 06.11.2007
(33) US
(86) PCT/IL2008/001468
(87) WO 2009/060453
(74) KOREJZOVÁ & SPOL., v.o.s., JUDr. Petra Korejzová, Korunní 810/104 E, Praha 10 - Vinohrady, 10100

(97) **EP 2214808**
(47) 30.07.2014
(97) 07.05.2009
(51) **B01D 53/56** (2006.01)
B01D 53/90 (2006.01)
(96) 28.10.2008
(96) 08844742.0
(73) Babcock Power Environmental Inc., Worcester, MA 01606, US
(72) JAMBHEKAR, Rajaram, Randolph MA 02368, US
LISAUSKAS, Robert, Shrewsbury MA 01545, US
MEDEIROS, William, Leominster MA 01453, US
ERICKSON, Clayton, Princeton MA 01541, US
(54) **Adaptivní řídicí systém pro řízení distribuce činidel v SCR reaktorech**
(32) 980047
(31) 30.10.2007
(33) US
(86) PCT/US2008/081435
(87) WO 2009/058767
(74) Společná advokátní kancelář Všeťečka Zelený Švorčík Kalenský a partneři, JUDr. Michal Havlík, Hálkova 2, Praha 2, 12000

(97) **EP 2230370**
(47) 20.08.2014
(97) 22.09.2010
(51) **E05D 7/08** (2006.01)
E05D 9/00 (2006.01)
E05D 7/082 (2006.01)
(96) 30.06.2005
(96) 10167123.8
(73) VKR Holding A/S, 2970 Hørsholm, DK
(72) Børresen, Bjarne, 2860, Søborg, DK
(54) **Závěsné kování mající mezilehlý člen, okno obsahující taková závěsná kování a použití takových závěsných kování**
(32) 200401053
(31) 02.07.2004
(33) DK
(74) AK Štros & Kusák, JUDr. David Štros, Národní 32, Praha 1, 11000

(97) **EP 2238881**
(47) 06.08.2014
(97) 23.07.2009
(51) **A47C 7/38** (2006.01)
A47C 20/04 (2006.01)
A47C 1/036 (2006.01)
(96) 16.01.2009
(96) 09702694.2
(73) Lee, Jin Hee, Seoul 157-839, KR
(72) Lee, Jin Hee, Seoul 157-839, KR
(54) **Vařič s infračerveným ohříváním**
(32) 20080005830

- (31) 18.01.2008
(33) KR
(86) PCT/KR2009/000244
(87) WO 2009/091211
(74) Rott, Růžička & Guttman Patentové, známkové a advokátní kanceláře, Ing. Ivana Menšíková, Vinohradská 37/938, Praha 2, 12000
-
- (97) **EP 2245116**
(47) 02.07.2014
(97) 13.08.2009
(51) **C10B 31/04** (2006.01)
C10B 43/04 (2006.01)
C10B 25/24 (2006.01)
(96) 24.01.2009
(96) 09707638.4
(73) ThyssenKrupp Industrial Solutions AG, 45143 Essen, DE
(72) SCHÜCKER, Franz-Josef, 44577 Castrop-Rauxel, DE
KNOCH, Ralf, 45659 Recklinghausen., DE
(54) **Zařízení na plnicím voze na uhlí ke zvedání krytů z plnicích děrovaných rámů v klenbě koksovací pece a čištění plnicího děrovaného rámu**
(32) 102008008291
(31) 07.02.2008
(33) DE
(86) PCT/EP2009/000460
(87) WO 2009/097984
(74) Společná advokátní kancelář Vsetečka Zelený Švorčík Kalenský a partneři, JUDr. Michal Havlík, Hálkova 2, Praha 2, 12000
-
- (97) **EP 2266596**
(47) 02.07.2014
(97) 24.09.2009
(51) **A61K 38/28** (2006.01)
A61K 9/14 (2006.01)
A61J 3/02 (2006.01)
A61K 47/36 (2006.01)
(96) 25.03.2008
(96) 08767349.7
(73) Šiškův mlýn, a.s., Praha 1, CZ
(72) Noga, David Anatol'evich, kv. 23 Kiev, 04080, UA
Matviev, Pavel Gueorguevich, kv. 185, Kiev, 02068, UA
Markin, Serguei Sergueevich, kv. 85, Moscow, 125445, RU
Berenshtein, Dmitrij Borisovich, kv.33, Moscow, 125080, RU
Siemienov, Mikhail Pietrovich, kv. 33, Moscow, 117133, RU
Tarasov, Alexandr Andreevich, kv. 9, Kiev, 01025, UA
Tarasova, Ol'ga Maratovna, kv. 9, Kiev, 01025, US
Red'Kin, Igor Viacheslavovich, kv. 6, Kiev, 02068, UA
(54) **Farmaceutická kompozice a způsob její přípravy**
(32) 2008003496
(31) 19.03.2008
(33) UA
(86) PCT/UA2008/000019
(87) WO 2009/116960
(74) Společná advokátní kancelář Vsetečka Zelený Švorčík Kalenský a partneři, JUDr. Michal Havlík, Hálkova 2, Praha 2, 12000
-
- (97) **EP 2298436**
(47) 06.08.2014
(97) 23.03.2011
(51) **B01D 61/14** (2006.01)
A61M 1/34 (2006.01)
A61M 1/36 (2006.01)
(96) 19.06.2003
(96) 10182638.6
(73) NorthWest Biotherapeutics, Inc., Bethesda, 20814, MD, US
(72) Harris, Paul, C., Bothell, WA 98012, US
Monahan, Steven, J., Kenmore, WA 98028, US
Turner, Allen, Seattle, WA 98125, US
Boynton, Alton, L., Kingston, WA 98346-1863, US
Lodge, Patricia, A., Everett, WA 98204, US
Bosch, Marnix, L., Medina, WA 98039, US
(54) **Filtrační zařízení s tangenciálním tokem a způsoby obohacování o leukocyty**
(32) 390730 P
(31) 19.06.2002
(33) US
-
- (74) Traplová Hakr Kubát, advokátní a patentová kancelář, Ing. Eduard Hakr, Přístavní 24, Praha 7, 17000
-
- (97) **EP 2325245**
(47) 30.07.2014
(97) 25.05.2011
(51) **C08K 9/04** (2006.01)
C01F 11/18 (2006.01)
C09C 1/02 (2006.01)
C08K 3/26 (2006.01)
C08K 5/09 (2006.01)
C08K 5/098 (2006.01)
(96) 19.11.2009
(96) 09176445.6
(73) Omya International AG, 4665 Oftringen, CH
(72) Knerr, Michael, 4665 Oftringen, CH
Buri, Matthias, 4852 Rothrist, CH
Gane, Patrick A. C., 4852 Rothrist, CH
(54) **Přírodní minerální plnivo modifikované kyselinou pro iniciaci beta-nukleace polypropylenu**
(74) Rott, Růžička & Guttman Patentové, známkové a advokátní kancelář, Ing. Jana Fuchsová, Vinohradská 37, Praha 2, 12000
-
- (97) **EP 2335901**
(47) 03.09.2014
(97) 22.06.2011
(51) **B29C 45/00** (2006.01)
B65D 8/14 (2006.01)
B65D 81/26 (2006.01)
B65D 81/38 (2006.01)
(96) 26.03.2008
(96) 11150656.4
(73) IFCO Systems GmbH, 82049 Pullach, DE
(72) Ringler, Werner, 91085 Weisendorf, DE
(54) **Skřínková nádoba pro přepravu zboží chlazeného ledem**
(32) 102008007340
(31) 04.02.2008
(33) DE
(74) KANIA SEDLÁK SMOLA Patentová a známková kancelář, Ing. Veronika Zemanová, Mendlovo nám. 1a, Brno, 60300
-
- (97) **EP 2343292**
(47) 06.08.2014
(97) 18.03.2010
(51) **C07D 405/06** (2006.01)
A61K 31/5585 (2006.01)
A61P 1/00 (2006.01)
A61P 1/04 (2006.01)
(96) 08.09.2009
(96) 09813071.9
(73) Asahi Glass Company, Limited, Tokyo 100-8405, JP
Kaken Pharmaceutical Co., Ltd., Tokyo 113-8650, JP
(72) MURATA, Takahiko, Tokyo 113-8650, JP
AMAKAWA, Masahiro, Kyoto-shi Kyoto 607-8042, JP
TERADAIRA, Shin, Kyoto-shi Kyoto 607-8042, JP
MATSUMURA, Yasushi, Tokyo 100-8405, JP
KONISHI, Katsuhiko, Tokyo 100-8405, JP
(54) **Nový prostaglandinový I2 derivát**
(32) 2008232133, 2009168193
(31) 10.09.2008, 16.07.2009
(33) JP, JP
(86) PCT/JP2009/065690
(87) WO 2010/029925
(74) PATENTSERVIS PRAHA a.s., Jivenská 1, Praha 4, 14000
-
- (97) **EP 2346710**
(47) 06.08.2014
(97) 14.05.2010
(51) **B60L 5/19** (2006.01)
(96) 10.11.2009
(96) 09798868.7
(73) Bombardier Transportation GmbH, 10785 Berlin, DE
Stemmann-Technik GmbH, 48465 Schüttorf, DE
(72) TESSMER, Wolfram, 13587 Berlin, DE
HENGSTERMANN, Thomas, 48432 Rheine, DE
MAASS, Jörg-Torsten, 16515 Oranienburg, DE

- ÜTRECHT, Werner, 48465 Schüttorf, DE
 PREIS, Alexander, Montreal, H2J1P6, CA
 DIERSCHKE, Thomas, 69214 Eppelheim, DE
 NAGEL, Thomas, 13465 Berlin, DE
 DRAXL, Andreas, 66999 Hinterweidenthal, DE
- (54) **Sběrač proudu pro kolejové vozidlo**
- (32) 102008056542
(31) 10.11.2008
(33) DE
(86) PCT/DE2009/001585
(87) WO 2010/051807
(74) Společná advokátní kancelář Všetěčka Zelený Švorčík Kalenský a partneři, JUDr. Michal Havlík, Hálkova 2, Praha 2, 12000
-
- (97) **EP 2364236**
(47) 13.08.2014
(97) 10.06.2010
(51) **B23K 26/08** (2014.01)
B23K 26/26 (2014.01)
B23K 26/32 (2014.01)
(96) 16.11.2009
(96) 09752184.3
(73) WISCO Tailored Blanks GmbH, 47259 Duisburg, DE
(72) VOGT, Hans-Peter, 58769 Nachrodt-Wiblingwerde, DE
KRÜGER-EPPSTEIN, Albrecht, 70178 Stuttgart, DE
(54) **Způsob výroby na míru zhotovených plechových pásů**
(32) 102008060467
(31) 05.12.2008
(33) DE
(86) PCT/EP2009/065187
(87) WO 2010/063560
(74) Čermák a spol., JUDr. Karel Čermák, Elišky Peškové 15/735, Praha 5, 15000
-
- (97) **EP 2367708**
(47) 30.07.2014
(97) 10.06.2010
(51) **B60R 1/08** (2006.01)
(96) 24.11.2009
(96) 09759944.3
(73) Wide Eye S.R.L., 24121 Bergamo, IT
(72) LOCATELLI, Mario, I-24030 Mozzo, IT
ZUIN, Andrea Enrico, I-20017 Rho, IT
(54) **Odráživé zařízení s širokým zorným úhlem, zmenšeným zkreslením a anamorfozí a zmenšeným zdvojitím odražených obrazů, zejména pro vozidla**
(32) MI20082132
(31) 02.12.2008
(33) IT
(86) PCT/EP2009/065776
(87) WO 2010/063620
(74) Rott, Růžička & Guttman Patentové, známkové a advokátní kanceláře, JUDr. Ing. Miloslav Hainz, Vinohradská 37, Praha 2, 12000
-
- (97) **EP 2371391**
(47) 23.07.2014
(97) 05.10.2011
(51) **A61K 39/395** (2006.01)
C07K 16/28 (2006.01)
A61P 35/00 (2006.01)
A61P 37/00 (2006.01)
C12N 5/20 (2006.01)
C07K 14/705 (2006.01)
(96) 10.05.2004
(96) 10183377.0
(73) AbbVie Biotherapeutics Inc., Redwood City, CA 94063, US
(72) Williams, Marna, Palo Alto, CA 94306, US
Tso, Yun J., Menlo Park, CA 94025, US
Landolfi, Nicolas F., Palo Alto, CA 94025, US
Liu, Gao, Mountain View, CA 94040, US
Powers, David B., Fairfax, CA 94930, US
(54) **Terapeutické použití protilátek anti-CS1**
(32) 469211 P, 557622 P, 557621 P, 557620 P
(31) 08.05.2003, 29.03.2004, 29.03.2004, 29.03.2004
(33) US, US, US, US
-
- (74) Traplová Hakr Kubát, advokátní a patentová kancelář, Ing. Eduard Hakr, Přístavní 24, Praha 7, 17000
-
- (97) **EP 2414143**
(47) 30.07.2014
(97) 07.10.2010
(51) **B29C 44/56** (2006.01)
C08J 9/32 (2006.01)
C08J 9/36 (2006.01)
C09J 7/00 (2006.01)
C09J 7/02 (2006.01)
(96) 18.03.2010
(96) 10710567.8
(73) TESA SE, 20253 Hamburg, DE
(72) CZERWONATIS, Franziska, 21075 Hamburg, DE
SCHÖNBOM, Stephan, 25436 Moorrege, DE
BURMEISTER, Axel, 22527 Hamburg, DE
LASS, Volker, 23869 Elmenhorst, DE
(54) **Způsob výroby vypěněného hmotového systému**
(32) 102009015233
(31) 01.04.2009
(33) DE
(86) PCT/EP2010/053541
(87) WO 2010/112346
(74) KOREJZOVÁ & SPOL., v.o.s., JUDr. Petra Korejzová, Korunní 810/104 E, Praha 10 - Vinohrady, 10100
-
- (97) **EP 2428964**
(47) 21.05.2014
(97) 11.11.2010
(51) **G21C 3/32** (2006.01)
G21C 3/328 (2006.01)
G21C 3/334 (2006.01)
G21C 3/322 (2006.01)
(96) 22.04.2010
(96) 10772316.5
(73) Open Joint-Stock Company "Tvel", Moscow 119017, RU
Joint-Stock Company "Novosibirsk Chemical Concentrates Plant", Novosibirsk 630110, RU
Otkritoye Akcionernoe Obshchestvo "Mashinostroitelny Zavod", Elektrostal 144001, RU
(72) LUNIN, Gleb Leonidovich, 123060 Moscow, RU
DUKHOVENSKIY, Andrey Sergeevich, 123458 Moscow, RU
DORONIN, Aleksandr Sergeevich, 123557 Moscow, RU
FOLOMEEV, Vladimir Ivanovich, 249022 Kaluzhskaya obl., RU
LIKHACHEV, Yuriy Ivanovich, 249033 Kaluzhskaya obl., RU
LUSHIN, Vladimir Borisovich, 142100 Moskovskaya obl., RU
TUTNOV, Aleksandr Aleksandrovich, 123098 Moscow, RU
KUKUSHKIN, Yuriy Anatolievich, 117303 Moscow, RU
YENIN, Anatoliy Alekseevich, 630110 Novosibirsk, RU
USTIMENKO, Aleksandr Pavlovich, 630129 Novosibirsk, RU
BRODA, Valeriy Adimovich, 630129 Novosibirsk, RU
ODINTSOV, Nikolay Vladimirovich, 144000 Moskovskaya obl., RU
MALAKHOV, Aleksandr Anatolievich, 144010 Moskovskaya obl., RU
KURKIN, Andrey Mikhailovich, 630089 Novosibirsk, RU
(54) **Palivová sestava pro jaderný reaktor typu VVER-440**
(32) 2009116831
(31) 05.05.2009
(33) RU
(86) PCT/RU2010/000195
(87) WO 2010/128893
(74) Rott, Růžička & Guttman Patentové, známkové a advokátní kanceláře, JUDr. Ing. Miloslav Hainz, Vinohradská 37/938, Praha 2, 12000
-
- (97) **EP 2451871**
(47) 03.09.2014
(97) 13.01.2011
(51) **C08L 33/12** (2006.01)
C08L 51/00 (2006.01)
C08J 5/18 (2006.01)
B29C 45/00 (2006.01)
(96) 07.07.2009
(96) 09846970.3
(73) Evonik Röhm GmbH, 64293 Darmstadt, DE
(72) HÖSS, Werner, 63456 Hanau, DE
SCHULTES, Klaus, 65193 Wiesbaden, DE

LIU, Guomin, Beijing 100012, CN
(54) **Kompozice pro tváření plastů, výlisky a výrobní procesy**
(86) PCT/CN2009/000771
(87) WO 2011/003219
(74) Traplová Hakr Kubát, advokátní a patentová kancelář, Ing. Eduard Hakr, Přístavní 24, Praha 7, 17000

(97) **EP 2455445**
(47) 04.06.2014
(97) 20.01.2011
(51) **C11B 1/00** (2006.01)
C11B 1/10 (2006.01)
C11B 13/00 (2006.01)
A01K 67/033 (2006.01)
A23K 1/00 (2006.01)
A61K 35/64 (2006.01)
C11B 1/02 (2006.01)
C11B 3/12 (2006.01)
C11B 5/00 (2006.01)
A23D 9/00 (2006.01)
A23L 1/30 (2006.01)
A23K 1/18 (2006.01)
A23K 1/16 (2006.01)

(96) 11.06.2010
(96) 10799340.4
(73) INESTIGACION Y COMERCIALIZACION BIOTECNOLOGICA OMEBIT S.A., Providencia, Santiago, CL
(72) Araneda Herrera, Benjamin Patricio, Viña del Mar 2531015, CL
(54) **Získávání mastných kyselin z hmyzích larev**
(32) 15862009
(31) 14.07.2009
(33) CL
(86) PCT/CL2010/000022
(87) WO 2011/006276
(74) Rott, Růžička & Guttmann Patentová, známková a advokátní kancelář, Ing. Václav Krmenčík, Vinohradská 37, Praha 2, 12000

(97) **EP 2464867**
(47) 03.09.2014
(97) 17.02.2011
(51) **F04B 35/01** (2006.01)
F04B 49/12 (2006.01)
(96) 03.08.2010
(96) 10740619.1
(73) ProMinent GmbH, 69123 Heidelberg, DE
(72) FRITSCH, Horst, 71229 Leonberg, DE
(54) **Poháněcí zařízení pro oscilační podávací stroje**
(32) 102009037123
(31) 11.08.2009
(33) DE
(86) PCT/EP2010/061303
(87) WO 2011/018393
(74) KOREJZOVÁ & SPOL., v.o.s., JUDr. Petra Korejzová, Korunní 810/104 E, Praha 10 - Vinohrady, 10100

(97) **EP 2466116**
(47) 30.07.2014
(97) 20.06.2012
(51) **F02M 61/16** (2006.01)
F02M 55/04 (2006.01)
(96) 14.12.2011
(96) 11009813.4
(73) KW -Technologie GmbH & Co. KG, 88400 Biberach/Riss, DE
(72) Wanner, Stephan, 88400 Biberach/Riss, DE
Handtmann, Arthur, 88400 Biberach/Riss, DE
Franz, Sebastian, 89584 Ehingen/Donau, DE
Schneider, Stefan, 88284 Mochenwangen, DE
Durst, Franz, Prof. Dr. Dr. h.c., 91094 Langensendelbach, DE
(54) **Zařízení pro vstřikování tekutého paliva pod tlakem do spalovacího prostoru**
(32) 102010054675, 102010054674, 102011116274
(31) 15.12.2010, 15.12.2010, 19.10.2011
(33) DE, DE, DE
(74) KOREJZOVÁ & SPOL., v.o.s., JUDr. Petra Korejzová, Korunní 810/104 E, Praha 10, 10100

(97) **EP 2485864**
(47) 30.07.2014
(97) 14.04.2011
(51) **B23K 26/38** (2014.01)
(96) 08.10.2009
(96) 09783865.0
(73) Tomologic AB, 114 28 Stockholm, SE
(72) NORBERG OHLSSON, Magnus, S-534 95 Vara, SE
(54) **Řídicí pravidla a proměnné pro řezání**
(86) PCT/EP2009/063122
(87) WO 2011/042058
(74) Společná advokátní kancelář Všetečka Zelený Švorčík Kalenský a partneři, JUDr. Michal Havlík, Hálkova 2, Praha 2, 12000

(97) **EP 2504219**
(47) 23.07.2014
(97) 03.06.2011
(51) **B62D 1/184** (2006.01)
B62D 1/19 (2006.01)
(96) 06.11.2010
(96) 10779470.3
(73) ThyssenKrupp Presta Aktiengesellschaft, 9492 Eschen, LI
(72) SCHNITZER, Rony, 9491 Ruggell, LI
SULSER, Hansjörg, 9487 Gamprin, LI
(54) **Sloupek řízení pro motorové vozidlo**
(32) 102009055973
(31) 27.11.2009
(33) DE
(86) PCT/EP2010/006771
(87) WO 2011/063891
(74) KOREJZOVÁ & SPOL., v.o.s., JUDr. Petra Korejzová, Korunní 810/104 E, Praha 10, 10100

(97) **EP 2513107**
(47) 30.07.2014
(97) 23.06.2011
(51) **C07D 471/04** (2006.01)
C07D 487/04 (2006.01)
A61K 31/519 (2006.01)
A61P 25/00 (2006.01)
(96) 15.12.2010
(96) 10798255.5
(73) H. Lundbeck A/S, 2500 Valby, DK
(72) PÜSCHL, Ask, DK-1874 Frederiksberg C, DK
NIELSEN, Jacob, DK-1660 København V, DK
KEHLER, Jan, DK-2800 Lyngby, DK
KILBURN, John, Paul, DK-4690 haslev, DK
MARIGO, Mauro, DK-2740 Skovlunde, DK
LANGGÅRD, Morten, DK-2600 Glostrup, DK
(54) **Heteroaromatické fenylimidazolové deriváty jako inhibitory enzymu PDE10A**
(32) 200901339, 287315 P
(31) 17.12.2009, 17.12.2009
(33) DK, US
(86) PCT/DK2010/050341
(87) WO 2011/072694
(74) Společná advokátní kancelář Všetečka Zelený Švorčík Kalenský a partneři, JUDr. Michal Havlík, Hálkova 2, Praha 2, 12000

(97) **EP 2521715**
(47) 25.06.2014
(97) 14.07.2011
(51) **C07D 213/56** (2006.01)
C07D 213/64 (2006.01)
C07D 295/185 (2006.01)
A61K 31/495 (2006.01)
A61K 31/496 (2006.01)
A61P 33/02 (2006.01)
A61P 33/06 (2006.01)
(96) 04.01.2011
(96) 11702702.9
(73) Actelion Pharmaceuticals Ltd., 4123 Allschwil, CH
(72) AISSAOUI, Hamed, CH-4123 Allschwil, CH
BOSS, Christoph, CH-4123 Allschwil, CH
CORMINBOEUF, Olivier, CH-4123 Allschwil, CH
HEIDMANN, Bibia, CH-4123 Allschwil, CH

SIEGRIST, Romain, CH-4123 Allschwil, CH
(54) **Piperaziny jakožto antimalarika**
(32) PCT/IB2010/052045, PCT/IB2010/050022
(31) 10.05.2010, 05.01.2010
(33) IB, IB
(86) PCT/IB2011/050009
(87) WO 2011/083413
(74) Čermák a spol., JUDr. Karel Čermák, Elišky Peškové 15/735, Praha 5, 15000

(97) **EP 2531087**
(47) 23.07.2014
(97) 13.09.2012
(51) **A47L 1/06** (2006.01)
A47L 13/11 (2006.01)
(96) 02.03.2012
(96) 12707547.1
(73) Göttler, Karl, 86745 Hohenaltheim, DE
(72) Göttler, Karl, 86745 Hohenaltheim, DE
(54) **Nástroj pro ruční čištění hladkých ploch, zejména okenních tabulí**
(32) 102011005211
(31) 07.03.2011
(33) DE
(86) PCT/EP2012/053599
(87) WO 2012/119933
(74) PATENTSERVIS Praha a.s., Na Podkovce 281/10, Praha 4, 14700

(97) **EP 2533935**
(47) 09.07.2014
(97) 18.08.2011
(51) **B23K 26/24** (2014.01)
B23K 26/26 (2014.01)
B23K 31/02 (2006.01)
B23K 26/06 (2014.01)
B21C 37/02 (2006.01)
(96) 02.02.2011
(96) 11703179.9
(73) WISCO Lasertechnik GmbH, 88212 Ravensburg, DE
(72) ALBER, Gerhard, 88276 Berg, DE
(54) **Zařízení a způsob kontinuálního svařování pásů a/nebo plechů při použití dvou vůči sobě navzájem přesazených svařovacích hlav**
(32) 102010007573
(31) 10.02.2010
(33) DE
(86) PCT/EP2011/051426
(87) WO 2011/098377
(74) Čermák a spol., JUDr. Karel Čermák, Elišky Peškové 15, Praha 5, 15000

(97) **EP 2549897**
(47) 10.09.2014
(97) 29.09.2011
(51) **A24F 47/00** (2006.01)
(96) 23.03.2011
(96) 11711964.4
(73) Kind Consumer Limited, London EC1R 5AR, GB
(72) HEARN, Alex, London SE1 3UW, GB
(54) **Napodobená cigareta**
(32) 201004861
(31) 23.03.2010
(33) GB
(86) PCT/GB2011/000416
(87) WO 2011/117580
(74) A. Holas & partner, Patentová a známková kancelář, Ing. Mgr. Hana Holasová, Křížová 4/105, Brno, 60300

(97) **EP 2566718**
(47) 03.09.2014
(97) 10.11.2011
(51) **B60N 2/02** (2006.01)
B60N 2/06 (2006.01)
B60N 2/07 (2006.01)
B60N 2/08 (2006.01)
B60N 2/16 (2006.01)
(96) 29.04.2011
(96) 11720060.0

(73) Johnson Controls Metals and Mechanisms GmbH & Co. KG, 42699 Solingen, DE
(72) BENEKER, Wilfried, 42799 Leichlingen, DE
DICK, Andre, 42657 Solingen, DE
MÜLLER, Toralf, 51373 Leverkusen, DE
SPRINGENBERG, Stephan, 42489 Wülfrath, DE
HANISCH, Dirk, 50825 Köln, DE
(54) **Podstavec sedadla pro sedadlo motorového vozidla**
(32) 102010028630
(31) 05.05.2010
(33) DE
(86) PCT/EP2011/056866
(87) WO 2011/138249
(74) Traplová Hakr Kubát, advokátní a patentová kancelář, Ing. Eduard Hakr, Přístavní 24, Praha 7, 17000

(97) **EP 2570028**
(47) 24.09.2014
(97) 20.03.2013
(51) **A01N 25/26** (2006.01)
A01N 59/00 (2006.01)
A01P 13/00 (2006.01)
E01H 11/00 (2006.01)
E04B 1/72 (2006.01)
(96) 23.08.2012
(96) 12181479.2
(73) Gebrüder Dorfner GmbH & Co. Kaolin- und Kristallquarzsand-Werke KG, 92242 Hirschau, DE
(72) Kuhnt, Mathias, 92253 Schnaittenbach, DE
(54) **Volně tekoucí kompozitní částice inhibující růst rostlin a jejich použití**
(32) 102011053650
(31) 15.09.2011
(33) DE
(74) Rott, Růžička & Guttman Patentová, známková a advokátní kancelář, Ing. Václav Krmenčík, Vinohradská 37, Praha 2, 12000

(97) **EP 2571845**
(47) 01.10.2014
(97) 24.11.2011
(51) **C07C 213/02** (2006.01)
C07C 217/08 (2006.01)
(96) 18.05.2011
(96) 11720467.7
(73) BASF SE, 67056 Ludwigshafen, DE
(72) BOU CHEDID, Roland, 68159 Mannheim, DE
MELDER, Johann-Peter, 67459 Böhl-Iggelheim, DE
BRUGHMANS, Steven, 68167 Mannheim, DE
KATZ, Torsten, 67434 Neustadt, DE
(54) **Způsob 2-(2-tert.-butylamino-etoxy)=etanolu(tert.-butylaminodiglykolu, TBADG)**
(32) 10189221, 10163583
(31) 28.10.2010, 21.05.2010
(33) EP, EP
(86) PCT/EP2011/058030
(87) WO 2011/144651
(74) Společná advokátní kancelář Všeťečka Zelený Švorčík Kalenský a partneři, JUDr. Petr Kalenský, Hálkova 2, Praha 2, 12000

(97) **EP 2575485**
(47) 06.08.2014
(97) 01.12.2011
(51) **A23L 1/302** (2006.01)
A23L 1/308 (2006.01)
A23L 3/3463 (2006.01)
A23L 3/3472 (2006.01)
A23L 3/3481 (2006.01)
A23L 3/3562 (2006.01)
A23D 7/06 (2006.01)
A23D 9/06 (2006.01)
A23L 1/30 (2006.01)
A23K 1/16 (2006.01)
C11B 5/00 (2006.01)
(96) 20.05.2011
(96) 11722770.2
(73) Nestec S.A., 1800 Vevey, CH
(72) JOURDAIN, Laureline, CH-1012 Lausanne, CH

SAGALOWICZ, Laurent, CH-1807 Blonay, CH
(54) **Synergická antioxidační směs**
(32) 10163753
(31) 25.05.2010
(33) EP
(86) PCT/EP2011/058240
(87) WO 2011/147747
(74) KOREJZOVÁ & SPOL., v.o.s., JUDr. Petra Korejzová, Korunní 810/104 E, Praha 10 - Vinohrady, 10100

(97) **EP 2577075**
(47) 06.08.2014
(97) 08.12.2011
(51) **F16B 37/04** (2006.01)
(96) 26.05.2011
(96) 11723741.2
(73) J. van Walraven Holding B.V., 3641 RK Mijdrecht, NL
(72) VAN WALRAVEN, Jan, NL-3641 GP Mijdrecht, NL
JUZZAK, Marek, NL-3641 ZS Mijdrecht, NL
(54) **Upevňovací díl**
(32) 2004811
(31) 03.06.2010
(33) NL
(86) PCT/NL2011/050363
(87) WO 2011/152714
(74) KANIA, SEDLÁK, SMOLA Patentová a známková kancelář, Ing. František Kania, Mendlovo nám. 1a, Brno, 60300

(97) **EP 2578885**
(47) 23.07.2014
(97) 10.04.2013
(51) **F04C 23/00** (2006.01)
F04C 29/04 (2006.01)
F04C 18/02 (2006.01)
(96) 28.09.2012
(96) 12186489.6
(73) LG Electronics Inc., Youngdungpo-gu Seoul 150-721, KR
(72) Kim, Beomchan, 153-802 Seoul, KR
Ko, Younghwan, 153-802 Seoul, KR
Kim, Byeongsu, 153-802 Seoul, KR
Jang, Yonghee, 153-802 Seoul, KR
Ryu, Byoungjin, 153-802 Seoul, KR
Chung, Baikyoung, 153-802 Seoul, KR
(54) **Spirálový kompresor a klimatizační zařízení zahrnující tento kompresor**
(32) 20110100555
(31) 04.10.2011
(33) KR
(74) Společná advokátní kancelář Všetečka Zelený Švorčík Kalenský a partneři, JUDr. Michal Havlík, Hálkova 2, Praha 2, 12000

(97) **EP 2580042**
(47) 30.07.2014
(97) 15.12.2011
(51) **B29C 47/38** (2006.01)
B29B 7/48 (2006.01)
(96) 09.06.2010
(96) 10732245.5
(73) Schulz, Helmuth, 4020 Linz, AT
(72) Schulz, Helmuth, 4020 Linz, AT
(54) **Zařízení ke zpracování materiálu prostřednictvím mísení a/nebo plastifikace**
(86) PCT/AT2010/000204
(87) WO 2011/153557
(74) Společná advokátní kancelář Všetečka Zelený Švorčík Kalenský a partneři, JUDr. Michal Havlík, Hálkova 2, Praha 2, 12000

(97) **EP 2589722**
(47) 11.06.2014
(97) 08.05.2013
(51) **E04B 9/22** (2006.01)
(96) 03.11.2011
(96) 11187768.4
(73) STO SE & Co. KGaA, 79780 Stühlingen, DE
(72) Duttlinger, Werner, 79848 Bonndorf, DE
Setzer, Janine, 78166 Donaueschingen, DE

Blatter, Heiko, 79780 Stühlingen-Grimmelshofen, DE
(54) **Způsob a systém k výrobě zavěšeného podhledu**
(74) Čermák a spol., JUDr. Karel Čermák, Elišky Peškové 15/735, Praha 5, 15000

(97) **EP 2590798**
(47) 30.07.2014
(97) 12.01.2012
(51) **B29C 47/68** (2006.01)
B29C 47/08 (2006.01)
B01D 29/66 (2006.01)
(96) 30.06.2011
(96) 11738149.1
(73) EREMA Engineering Recycling Maschinen und Anlagen Gesellschaft m.b.H., 4052 Ansfelden, AT
(72) JOST, Ernst, A-4055 Pucking, AT
ARBEITHUBER, Josef, A-4020 Linz, AT
HACKL, Manfred, A-4040 Linz-Urfahr, AT
FEICHTINGER, Klaus, A-4040 Linz, AT
(54) **Zařízení pro filtraci kapalin**
(32) 11332010
(31) 05.07.2010
(33) AT
(86) PCT/AT2011/000288
(87) WO 2012/003520
(74) KOREJZOVÁ & SPOL., v.o.s., JUDr. Petra Korejzová, Korunní 810/104 E, Praha 10 - Vinohrady, 10100

(97) **EP 2596037**
(47) 20.08.2014
(97) 26.01.2012
(51) **C08G 18/10** (2006.01)
C08G 18/12 (2006.01)
C08G 18/40 (2006.01)
C08G 18/63 (2006.01)
C08G 18/73 (2006.01)
C08G 18/75 (2006.01)
C09D 175/04 (2006.01)
(96) 15.07.2011
(96) 11748909.6
(73) Bayer Intellectual Property GmbH, 40789 Monheim, DE
(72) WAMPRECHT, Christian, 41472 Neuss, DE
(54) **Kombinace pojiv pro strukturní povlaky potrubí pro vedení pitné vody**
(32) 102010031682
(31) 20.07.2010
(33) DE
(86) PCT/EP2011/062183
(87) WO 2012/010528
(74) Traplová Hakr Kubát, advokátní a patentová kancelář, Ing. Eduard Hakr, Prístavní 24, Praha 7, 17000

(97) **EP 2597045**
(47) 13.08.2014
(97) 29.05.2013
(51) **B65D 1/24** (2006.01)
B65D 85/30 (2006.01)
(96) 22.11.2011
(96) 11009271.5
(73) D.W. Plastics NV, 3740 Bilzen, BE
(72) Isenborghs, Francis, 1350 Jauche, BE
(54) **Přeprava na lahve s pohyblivým dnem**
(74) PATENTSERVIS Praha a.s., Na Podkovce 281/10, Praha 4, 14700

(97) **EP 2612407**
(47) 01.10.2014
(97) 15.03.2012
(51) **H02B 1/01** (2006.01)
(96) 26.08.2011
(96) 11749350.2
(73) C E S Control Enclosure Systems GmbH, 61348 Bad Homburg v. d. Höhe, DE
(72) HOFMANN, Wilfried, 80801 München, DE
JOCHAM, Simon, 80469 München, DE
SCHAAF, Igor, Harry, 77836 Rheinmünster, DE
MAZURA, Paul, 76307 Karlsbad, DE

HELLWIG, Manfred, 61350 Bad Homburg v. d. Höhe, DE
NICOLAI, Walter, 35418 Buseck, DE
(54) **Stojan**
(32) 102010035789
(31) 30.08.2010
(33) DE
(86) PCT/EP2011/004288
(87) WO 2012/031697
(74) Společná advokátní kancelář Všetečka Zelený Švorčík Kalenský a partneři, JUDr. Michal Havlík, Hálkova 2, Praha 2, 12000

(97) **EP 2616705**
(47) 23.07.2014
(97) 22.03.2012
(51) **F16D 48/06** (2006.01)
(96) 12.09.2011
(96) 11773858.3
(73) Carraro Drive Tech S.p.A., 35011 Padova, IT
(72) CUOGO, Luca, I-31059 Zero Branco (tv), IT
(54) **Řídicí systém a způsob řízení převodového zařízení vozidla**
(32) PD20100273
(31) 13.09.2010
(33) IT
(86) PCT/IB2011/053980
(87) WO 2012/035485
(74) INVENTIA s. r. o., RNDr. Kateřina Hartvichová, Na Bělidle 3, Praha 5, 15000

(97) **EP 2619428**
(47) 09.07.2014
(97) 29.03.2012
(51) **F02C 3/34** (2006.01)
F02C 6/00 (2006.01)
F02C 7/10 (2006.01)
F01K 23/10 (2006.01)
F02C 9/48 (2006.01)
F02C 1/00 (2006.01)
(96) 20.09.2011
(96) 11761791.0
(73) Palmer Labs, LLC, Durham, 27701, NC, US
8 Rivers Capital, LLC, Durham, 27701, NC, US
(72) PALMER, Miles R., Chapel Hill, North Carolina 27516, US
ALLAM, Rodney John, Chippenham, Wiltshire SN14 6LY, GB
FETVEDT, Jeremy Eron, Raleigh, North Carolina 27612, US
(54) **Systém a způsob pro vysoce účinnou výrobu energie za použití plynného dusíku jako provozní tekutiny**
(32) 385042 P
(31) 21.09.2010
(33) US
(86) PCT/US2011/052342
(87) WO 2012/040195
(74) Společná advokátní kancelář Všetečka Zelený Švorčík Kalenský a partneři, JUDr. Michal Havlík, Hálkova 2, Praha 2, 12000

(97) **EP 2624233**
(47) 13.08.2014
(97) 07.08.2013
(51) **G07B 15/06** (2011.01)
G08G 1/00 (2006.01)
G08G 1/01 (2006.01)
G08G 1/015 (2006.01)
G08G 1/017 (2006.01)
G08G 1/054 (2006.01)
(96) 18.10.2012
(96) 12189065.1
(73) Kapsch TrafficCom AG, 1120 Wien, AT
(72) Leopold, Alexander, 1100 Wien, AT
Nagy, Oliver, 1190 Wien, AT
(54) **Způsob dohledu pro systém silničního mýta**
(32) 12153628
(31) 02.02.2012
(33) EP
(74) KOREJZOVÁ & SPOL., v.o.s., JUDr. Petra Korejzová, Korunní 810/104 E, Praha 10 - Vinohrady, 10100

(97) **EP 2636188**
(47) 13.08.2014
(97) 31.01.2013
(51) **H04L 12/933** (2013.01)
H04L 12/28 (2006.01)
(96) 16.07.2012
(96) 12751143.4
(73) Lee, Chooi Tian, Uep Subang Jaya, Selangor 47620, MY
(72) Lee, Chooi Tian, Uep Subang Jaya, Selangor 47620, MY
(54) **Zařízení a způsoby pro vicerežimovou mezisíťovou konektivitu**
(32) PI2011003441
(31) 22.07.2011
(33) MY
(86) PCT/MY2012/000203
(87) WO 2013/015673
(74) KOREJZOVÁ & SPOL., v.o.s., JUDr. Petra Korejzová, Korunní 810/104 E, Praha 10, 10100

(97) **EP 2648959**
(47) 06.08.2014
(97) 14.06.2012
(51) **B61D 23/02** (2006.01)
B60R 3/02 (2006.01)
(96) 08.12.2010
(96) 10794941.4
(73) Gebr. Bode GmbH & Co. KG, 34123 Kassel, DE
(72) RASEKHI, Abbas, 34128 Kassel, DE
(54) **Nastupovací/vystupovací výsuvný prvek s brzdícími prostředky**
(86) PCT/EP2010/069190
(87) WO 2012/076048
(74) Společná advokátní kancelář Všetečka Zelený Švorčík Kalenský a partneři, JUDr. Pavel Zelený, Hálkova 2, Praha 2, 12000

(97) **EP 2651612**
(47) 17.09.2014
(97) 21.06.2012
(51) **B27N 1/00** (2006.01)
B27N 3/02 (2006.01)
B32B 21/08 (2006.01)
(96) 14.12.2011
(96) 11794771.3
(73) BASF SE, 67056 Ludwigshafen, DE
(72) KÄSMAYR, Daniel, 67061 Ludwigshafen, DE
ROSCHMANN, Konrad, 68526 Ladenburg, DE
SCHMIDT, Michael, 67373 Dudenhofen, DE
FINKENAUER, Michael, 67550 Worms, DE
KALBE, Michael, 69469 Weinheim, DE
WEINKÖTZ, Stephan, 67434 Neustadt, DE
(54) **Vícevrstvé lignocelulosu obsahující tvarové těleso s malou emisí formaldehydu**
(32) 10195648
(31) 17.12.2010
(33) EP
(86) PCT/EP2011/072762
(87) WO 2012/080338
(74) Společná advokátní kancelář Všetečka Zelený Švorčík Kalenský a partneři, JUDr. Petr Kalenský, Hálkova 2, Praha 2, 12000

(97) **EP 2653646**
(47) 17.09.2014
(97) 23.10.2013
(51) **E06B 9/266** (2006.01)
(96) 30.11.2012
(96) 12195106.5
(73) DALLAN S.P.A., 31033 Castelfranco Veneto, TREVISO, IT
(72) Dallan, Sergio, 31033 Castelfranco Veneto, Treviso, IT
(54) **Stohovací jednotka lamel na podpěrných půlžebřících pro výrobu žaluzií a kombinovaný způsob aplikace háčků a půlžebříků k lamele**
(32) PD20120061
(31) 02.03.2012
(33) IT
(74) Ing. Václav Kratochvíl, Husnikova 2086/22, Praha 5, 15800

(97) **EP 2655027**
(47) 30.07.2014
(97) 28.06.2012

(51) B27N 3/00	(2006.01)	(74) Ing. Václav Kratochvíl, Husníkova 2086/22, Praha 5, 15800
(51) B27N 3/14	(2006.01)	
(51) B27N 1/02	(2006.01)	
(96) 23.12.2010		(97) EP 2682010
(96) 10805212.7		(47) 06.08.2014
(73) Kronoplus Technical AG, 9052 Niederteufen, CH		(97) 08.01.2014
(72) SPEIDEL, Hannes, CH-8413 Neftenbach, CH		(51) A24D 3/02
(54) Zařízení a způsob pro třídění a polepování dřevěných třísek		(2006.01)
(86) PCT/EP2010/007906		(96) 19.06.2013
(87) WO 2012/083994		(96) 13172584.8
(74) KOREJZOVÁ & SPOL., v.o.s., JUDr. Petra Korejzová, Korunní 810/104 E, Praha 10, 10100		(73) International Tobacco Machinery Poland Sp. z o.o., 26-600 Radom, PL
		(72) Cieslikowski, Bartosz, 26-600 Radom, PL
		Figarski, Radoslaw, 26-600 Radom, PL
		Figarski, Jacek, 26-600 Radom, PL
		Makosa, Kazimierz, 26-600 Radom, PL
(97) EP 2673116		(54) Způsob a jednotka pro nerovnoměrný transport hrudek
(47) 06.08.2014		(32) 39979412
(97) 16.08.2012		(31) 04.07.2012
(51) B24B 39/02	(2006.01)	(33) PL
(96) 10.02.2012		(74) Společná advokátní kancelář Všeťečka Zelený Švorčík Kalenský a partneři, JUDr. Michal Havlík, Hálkova 2, Praha 2, 12000
(96) 12704264.6		
(73) Mauser-Werke Oberndorf Maschinenbau GmbH, 78727 Oberndorf, DE		
(72) RÖMPP, Wolfgang, 78739 Hardt, DE		(97) EP 2695694
(72) GRUHLER, Siegfried, 72189 Vöhringen, DE		(47) 30.07.2014
(72) OSTERTAG, Alfred, 29229 Celle, DE		(97) 12.02.2014
(54) Válcovací nástroj a způsob		(51) B23K 9/02
(32) 102011000618, 102011050662		(2006.01)
(31) 10.02.2011, 26.05.2011		B23K 9/025
(33) DE, DE		(2006.01)
(86) PCT/EP2012/052357		B23K 9/028
(87) WO 2012/107582		(2006.01)
(74) ROTT, RŮŽIČKA & GUTTMANN Patentová, známková a advokátní kancelář, Ing. Jiří Andera, Vinohradská 37/938, Praha 2, 12000		B23K 9/16
		(2006.01)
		B23K 26/14
		(2014.01)
		F22B 37/00
		(2006.01)
		F22B 37/10
		(2006.01)
		F22B 37/20
		(2006.01)
		B23K 28/02
		(2014.01)
(97) EP 2677107		(96) 28.08.2012
(47) 23.07.2014		(96) 12460056.0
(97) 25.12.2013		(73) Energoinstal S.A., 40-203 Katowice, PL
(51) E06B 9/266	(2006.01)	(72) Adamiec, Janusz, 40-071 Katowice, PL
(96) 30.11.2012		(54) Způsob svařování součástí pro energetický průmysl, především panelů těsných stěn energetických kotlů, s použitím svařování metodou MIG/MAG a laserového svařování
(96) 12195139.6		(32) 39994712
(73) Dallan S.p.A., 31033 Castelfranco Veneto (Treviso), IT		(31) 13.07.2012
(72) Dallan, Sergio, I-31033 Castelfranco Veneto, TREVISO, IT		(33) PL
(54) Jednotka pro stohování lamel na podpůrném žebříku provedeném s dvojitými příčníky pro výrobu žaluzii.		(74) Ing. Jan Chwistek, Náměstí ČSA 5/3, Český Těšín, 73701
(32) PD20120053		
(31) 28.02.2012		
(33) IT		

Zveřejněné opravené překlady evropských patentových spisů

U následujících udělených evropských patentů s účinky pro Českou republiku byl majitelem předložen opravený překlad patentového spisu do českého jazyka (§35d odst. 2 zákona č. 527/1990 Sb., v platném znění).

Datem zveřejnění opraveného překladu evropského patentového spisu je datum publikace tohoto Věstníku.

(97) EP 1406450 (97) EP 2271107

Zveřejněné překlady pozměněného, nebo omezeného znění evropských patentových spisů

U následujících udělených evropských patentů s účinky pro Českou republiku byl majitelem předložen opravený překlad patentového spisu do českého jazyka (§ 35d odst. 2 zákona č. 527/1990 Sb., v platném znění).

Datem zveřejnění opraveného překladu evropského patentového spisu je datum publikace tohoto Věstníku.

(97) EP 1596958 (97) EP 1685014 (97) EP 1896259 (97) EP 2201817

Evropské patenty zachované v pozměněném nebo omezeném znění

V této části jsou uvedeny evropské patenty s účinky pro Českou republiku, které byly Evropským úřadem podle článku 102 Úmluvy o udělování evropských patentů zachovány v omezeném znění podle čl. 105a - 105c EPC 2000, nebo v pozměněném znění (§ 35f zákona č. 527/1990 Sb., v platném znění).

(97)	Datum oznámení o zachování patentu	(97)	Datum oznámení o zachování patentu
EP 1443073	05.11.2014	EP 2025383	05.11.2014
EP 1695848	05.11.2014	EP 2069334	05.11.2014

Evropské patenty zrušené Evropským patentovým úřadem

Následující evropské patenty udělené Evropským patentovým úřadem s účinky pro Českou republiku byly zrušeny Evropským patentovým úřadem podle článku 102 Úmluvy o udělování evropských patentů (§ 35f odst 2 zákona č. 527/1990 Sb., v platném znění).

(97) EP 1623074

MM4A Zánik evropských patentů nezaplacením poplatků za udržování platnosti patentu

Následující evropské patenty udělené Evropským patentovým úřadem s účinky pro Českou republiku zanikly pro nezaplacení poplatků za udržování platnosti patentu (§ 22 písm. b) zákona č. 527/1990 Sb., v platném znění).

(97) EP 1455298	(97) EP 1857368	(97) EP 1879964	(97) EP 2074239
(97) EP 1475558	(97) EP 1867807	(97) EP 1884075	(97) EP 2109573
(97) EP 1503756	(97) EP 1874511	(97) EP 2016003	(97) EP 2119648
(97) EP 1618321	(97) EP 1877329	(97) EP 2016359	(97) EP 2145026
(97) EP 1625403	(97) EP 1877336	(97) EP 2022108	(97) EP 2150653
(97) EP 1631707	(97) EP 1877403	(97) EP 2024347	(97) EP 2392523

PD4A

Převod práv a ostatní změny majitelů evropských patentů

(97) **EP 1450804**
(73) MEDA AB, 170 09 Solna, SE

(97) **EP 2366183**
(73) NuScale Power, LLC, Corvallis, 97330, OR, US

(97) **EP 1756292**
(73) Cargill, Incorporated, Wayzata, 55391, MN, US

(97) **EP 2590887**
(73) Wayne Fueling Systems Sweden AB, 202 15 Malmö, SE

(97) **EP 2222300**
(73) Vanda Pharmaceuticals Inc., Washington, 20037, DC, US

(97) **EP 2619428**
(73) 8 Rivers Capital, LLC, Durham, 27701, NC, US

(97) **EP 2266596**
(73) Šiškův mlýn, a.s., Praha 1, CZ

(97) **EP 2619428**
(73) Palmer Labs, LLC, Durham, 27701, NC, US

(97) **EP 2298436**
(73) NorthWest Biotherapeutics, Inc., Bethesda, 20814, MD, US

FG1K

Zapsané užité vzory - přehled podle čísel zápisu

V období uzávěrky tohoto čísla Věstníku zapsal Úřad průmyslového vlastnictví tyto užité vzory.

27458	B 01 D 39/14	(2006.01)	27464	F 28 F 1/16	(2006.01)	27470	F 04 B 39/00	(2006.01)
27459	A 61 B 5/01	(2006.01)	27465	A 61 B 5/11	(2006.01)	27471	G 01 W 1/06	(2006.01)
27460	A 61 K 8/37	(2006.01)	27466	A 61 K 47/02	(2006.01)	27472	A 61 H 9/00	(2006.01)
27461	E 04 H 17/14	(2006.01)	27467	G 08 G 9/00	(2006.01)	27473	B 22 D 7/06	(2006.01)
27462	E 04 F 15/02	(2006.01)	27468	G 01 F 23/02	(2006.01)			
27463	E 04 H 17/14	(2006.01)	27469	B 05 B 1/06	(2006.01)			

FG1K

Zapsané užité vzory - řazené podle MPT

(51)	A61B 5/01	(2006.01)	(54)	Biomateriál na bázi hydrogelu citlivý na magnetické podněty
	A61B 5/02	(2006.01)	(74)	Ing. Dana Kreizlová, UTB ve Zlíně, nám. T. G. Masaryka 5555, Zlín, 76001
	A61B 5/0205	(2006.01)		
	A61B 5/0245	(2006.01)		
	A61B 5/04	(2006.01)	(51)	A61K 8/37
	A61B 5/0402	(2006.01)		A61Q 17/04
	A61B 5/083	(2006.01)		A61K 8/29
(11)	27459			A61K 8/24
(21)	2014-29577			A61K 8/25
(22)	23.05.2014			A61K 8/19
(47)	10.11.2014		(11)	27460
(73)	České vysoké učení technické v Praze, Fakulta elektrotechnická, katedra telekomunikační techniky, Praha 6, CZ		(21)	2014-29762
(72)	Chod Jiří doc. Ing., Praha 5, CZ		(22)	12.01.2013
	Zahradník Pavel prof. Ing., Praha 3, CZ		(47)	10.11.2014
(54)	Jednotka pro sledování a měření životních funkcí člověka		(32)	19.01.2012
(74)	Ing. Václav Kratochvíl, Husníkova 2086/22, Praha 13, 15800		(31)	202012000469
			(33)	DE
(51)	A61B 5/11	(2006.01)	(73)	BK GIULINI GmbH, 67065 Ludwigshafen, DE
	A61B 5/103	(2006.01)	(72)	Thauern Henrike, 69469 Weinheim, DE
(11)	27465			Brix Gabriele, 67059 Ludwigshafen, DE
(21)	2014-29908			Staffel Thomas, 67269 Grünstadt, DE
(22)	12.12.2013		(54)	Kosmetická aditiva obsahující alkalické polyfosfáty
(47)	10.11.2014		(74)	PATENTSERVIS Praha a.s., Na Podkovce 281/10, Praha 4, 14700
(73)	Vysoká škola báňská-Technická univerzita Ostrava, Ostrava- Poruba, CZ			
(72)	Hlaváčková Milada Ing., Ostrava- Hrabůvka, CZ		(51)	B01D 39/14
	Čech Rostislav, Třinec, CZ			B82Y 30/00
	Penhaker Marek Ing., Ostrava- Zábřeh, CZ			A62B 23/00
(54)	Zařízení pro měření kloubního rozsahu		(11)	27458
			(21)	2013-28708
(51)	A61H 9/00	(2006.01)	(22)	31.10.2013
	A61H 37/00	(2006.01)	(47)	10.11.2014
	A61H 33/02	(2006.01)	(73)	Technická univerzita v Liberci - Katedra strojírenské technologie
	A61H 33/06	(2006.01)		Oddělení tváření kovů a zpracování plastů, Liberec 1, CZ
	B05B 1/00	(2006.01)	(72)	Seidl Martin Ing., Hradec Králové, CZ
	B05B 1/10	(2006.01)		Ševčík Ladislav prof. Ing., Liberec 11, CZ
	B05B 1/18	(2006.01)	(54)	Rovinný filtr s tvarově nestabilním filtračním materiálem obsahujícím vrstvu nanovláken
(11)	27472		(74)	RETROPATENT s.r.o., Mgr. Kamil Kolátor, Dolní nám. 679/5, Jablonec nad Nisou, 46601
(21)	2014-30037			
(22)	01.10.2014		(51)	B05B 1/06
(47)	10.11.2014		(11)	27469
(73)	Koller Rudolf, Praha 4, CZ		(21)	2014-29979
(72)	Koller Rudolf, Praha 4, CZ		(22)	16.09.2014
(54)	Tryska zejména pro sprchové systémy nebo ruční sprchy		(47)	10.11.2014
(74)	Ing. Václav Kratochvíl, Husníkova 2086/22, Praha 5, 15800		(73)	TENZA, a.s., Brno, CZ
			(72)	Čech Bohumír Dr. Ing., Ostrava 2, CZ
(51)	A61K 47/02	(2006.01)		Szeliga Zbyszek Ing., Bohumín- Skřečůň, CZ
	A61K 47/38	(2006.01)		Kraml Stanislav Ing., Brno, CZ
	A61K 47/32	(2006.01)	(54)	Excentrická tryska s rozstříkem dutého kužele
(11)	27466		(74)	Ing. Libor Markes, Grohova 54, Brno, 60200
(21)	2014-29915			
(22)	21.08.2014		(51)	B22D 7/06
(47)	10.11.2014			G01N 1/02
(73)	Univerzita Tomáše Bati ve Zlíně, Zlín, CZ		(11)	27473
(72)	Saha Nabanita doc., Midnapore, Paschim Medinipur, IN		(21)	2014-30051
	Shah Rushita, Vadodara, Gujarat, IN		(22)	02.10.2014
	Sáha Tomáš Ing., Zlín- Mladcová, CZ		(47)	10.11.2014
	Sáha Petr prof. Ing., Zlín- Mladcová, CZ			

(73) COMTES FHT a.s., Dobřany, CZ	(74) PatentCentrum Sedlák a Partners s.r.o., Husova 5, České Budějovice, 37001
(72) Ludvík Pavel Ing., Dobřany, CZ Šuchmann Pavel Ing., Dýšina, CZ	
(54) Kokila pro odlévání zkušebních taveb	(51) F28F 1/16 (2006.01)
(74) Langrova, s.r.o., Skrétova 48, Plzeň, 30100	(11) 27464
	(21) 2014-29886
	(22) 19.08.2014
	(47) 10.11.2014
	(73) PARS Děčín spol.s r.o., Děčín VI, CZ
	(72) Hladík Tomáš, Děčín X- Bělá, CZ
	(54) Teplosměnná trubka
	(74) PatentCentrum Sedlák a Partners s.r.o., Husova 5, České Budějovice, 37001
(51) E04F 15/02 (2006.01)	(51) G01F 23/02 (2006.01)
E04F 15/18 (2006.01)	B08B 3/08 (2006.01)
(11) 27462	H05K 3/26 (2006.01)
(21) 2014-29834	(11) 27468
(22) 30.07.2014	(21) 2014-29978
(47) 10.11.2014	(22) 16.09.2014
(73) České vysoké učení technické v Praze, Katedra konstrukcí pozemních staveb, Praha 6, CZ	(47) 10.11.2014
(72) Pazderka Jiří Ing., Praha 9, CZ	(73) DCT Czech s.r.o., Černá Hora, CZ
(54) Provětrávaná podlaha	(72) Musilová Lenka Bc., Blansko, CZ
(74) Ing. Václav Kratochvíl, Husníkova 2086/22, Praha 5, 15800	(54) Analyzátor mycí kapaliny
	(74) Ing. Libor Markes, Grohova 54, Brno, 60200
(51) E04H 17/14 (2006.01)	(51) G01W 1/06 (2006.01)
(11) 27461	G01W 1/08 (2006.01)
(21) 2014-29833	G01Q 10/00 (2010.01)
(22) 30.07.2014	(11) 27471
(47) 10.11.2014	(21) 2014-29998
(73) Vysoká škola technická a ekonomická v Českých Budějovicích, České Budějovice, CZ	(22) 19.09.2014
(72) Musílek Josef Ing., Pacov, CZ	(47) 10.11.2014
Pelánková Blanka Ing., České Budějovice, CZ	(73) České vysoké učení technické v Praze, Fakulta stavební, Praha 6, CZ
(54) Plotový dílec, zejména proti vniknutí zvířat na vozovku	(72) Koska Bronislav Ing., Luhačovice, CZ
(74) PatentCentrum Sedlák a Partners s.r.o., Husova 5, České Budějovice, 37001	Křemen Tomáš Ing., Praha 8, CZ
	Pospíšil Jiří Prof. Ing., Praha 6, CZ
	Jirka Vladimír Ing., Domanín, CZ
	(54) Měřicí zařízení pro určování fyzikálních a prostorových charakteristik krajiny a venkovních objektů
	(74) PatentCentrum Sedlák a Partners s.r.o., Husova 5, České Budějovice, 37001
(51) E04H 17/14 (2006.01)	(51) G08G 9/00 (2006.01)
(11) 27463	(11) 27467
(21) 2014-29835	(21) 2014-29946
(22) 30.07.2014	(22) 05.09.2014
(47) 10.11.2014	(47) 10.11.2014
(73) Vysoká škola technická a ekonomická v Českých Budějovicích, České Budějovice, CZ	(73) HOBL & PECH, s.r.o., Plzeň Litice, CZ
(72) Musílek Josef Ing., Pacov, CZ	(72) Pech Jiří Ing., Merklín, CZ
Novotný Radimír prof. Ing., Praha 4- Nusle, CZ	(54) Systém k samočinnému provádění záznamu o provozu a výkonu vozidla
(54) Plotový dílec, zejména proti vniknutí zvířat na vozovku	(74) Langrova, s.r.o., Skrétova 48, Plzeň, 30100
(74) PatentCentrum Sedlák a Partners s.r.o., Husova 5, České Budějovice, 37001	
(51) F04B 39/00 (2006.01)	
(11) 27470	
(21) 2014-29983	
(22) 16.09.2014	
(47) 10.11.2014	
(73) PROGRAM PROJEKT spol.s r.o., Lobzy, Plzeň, CZ	
(72) Pučelík Jiří Ing., Plzeň, CZ	
Malátová Renata PhDr., Borek, CZ	
(54) Čerpadlo na kapaliny	

Seznam majitelů zapsaných užitéch vzorů

(73) BK GIULINI GmbH, 67065 Ludwigshafen, DE	(11) 27460	(51) A 61 K 8/37 (2006.01)	(73) DCT Czech s.r.o., Černá Hora, CZ	(11) 27468	(51) G 01 F 23/02 (2006.01)
COMTES FHT a.s., Dobřany, CZ	27473	B 22 D 7/06 (2006.01)	HOBL & PECH, s.r.o., Plzeň Litice, CZ	27467	G 08 G 9/00 (2006.01)
České vysoké učení technické v Praze, Fakulta elektrotechnická, katedra telekomunikační techniky, Praha 6, CZ	27459	A 61 B 5/01 (2006.01)	PARS Děčín spol.s r.o., Děčín VI, CZ	27464	F 28 F 1/16 (2006.01)
České vysoké učení technické v Praze, Fakulta stavební, Praha 6, CZ	27471	G 01 W 1/06 (2006.01)	PROGRAM PROJEKT spol.s r.o., Lobzy, Plzeň, CZ	27470	F 04 B 39/00 (2006.01)
České vysoké učení technické v Praze, Katedra konstrukcí pozemních staveb, Praha 6, CZ	27462	E 04 F 15/02 (2006.01)	Technická univerzita v Liberci - Katedra strojírenské technologie Oddělení tváření kovů a zpracování plastů, Liberec 1, CZ	27458	B 01 D 39/14 (2006.01)
			TENZA, a.s., Brno, CZ	27469	B 05 B 1/06 (2006.01)

(73)	(11)	(51)		(73)	(11)	(51)	
Univerzita Tomáše Bati ve Zlíně, Zlín, CZ	27466	A 61 K 47/02	(2006.01)	Vysoká škola technická a ekonomická v Českých Budějovicích, České Budějovice, CZ	27463	E 04 H 17/14	(2006.01)
Vysoká škola báňská-Technická univerzita Ostrava, Ostrava- Poruba, CZ	27465	A 61 B 5/11	(2006.01)	Koller Rudolf, Praha 4, CZ	27472	A 61 H 9/00	(2006.01)
Vysoká škola technická a ekonomická v Českých Budějovicích, České Budějovice, CZ	27461	E 04 H 17/14	(2006.01)				

FG4Q

Zapsané průmyslové vzory - přehled podle čísel zápisu

V období uzávěrky tohoto čísla Věstníku zapsal Úřad průmyslového vlastnictví tyto průmyslové vzory:

36234 09-09
36235 09-09

36236 19-04
36237 12-16

36238 06-03

FG4Q

Zapsané průmyslové vzory - přehled podle tříd

- (51) **06-03**
(11) 36238
(21) 2013-39738
(22) 06.11.2013
(15) 05.11.2014
(54) **Držák zesilovače**
(28) 1
(73) Vysoká škola báňská - Technická univerzita Ostrava, Ostrava-Poruba, CZ
(72) Penhaker Marek Ing., Ostrava-Zábřeh, CZ



1.1



1.2



1.3



1.4



1.5

- (51) **09-09**
(11) 36234
(21) 2013-39790
(22) 27.12.2013
(15) 05.11.2014
(54) **Stojan se schránkou**
(28) 2
(73) Padrnos Jan Ing., Třebíč, CZ
(72) Padrnos Jan Ing., Třebíč, CZ
(74) Ivan Vojtek, patentový zástupce, Kmochova 762, Třebíč, 67401



1.1

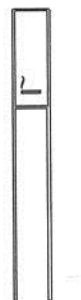

1.2

- (51) **09-09**
- (11) 36235
- (21) 2013-39791
- (22) 27.12.2013
- (15) 05.11.2014
- (54) **Odpadkový koš**
- (28) 2
- (73) Padrnos Jan Ing., Třebíč, CZ
- (72) Padrnos Jan Ing., Třebíč, CZ
- (74) Ivan Vojtek, patentový zástupce, Kmochova 762, Třebíč, 67401



1.3



2.1



2.2



2.3

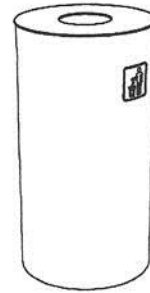

1.1

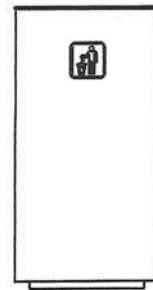

1.2

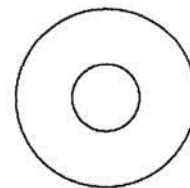

1.3

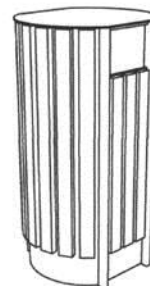

2.1

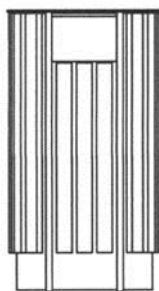

2.2

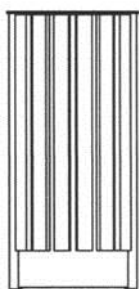

2.3

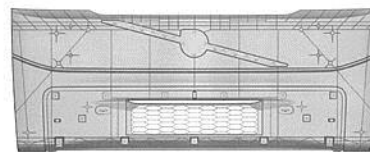

1.3



1.4



1.5

-
- (51) **12-16**
(11) 36237
(21) 2013-39708
(22) 10.10.2013
(15) 05.11.2014
(54) **Součásti automobilu**
(28) 10
(73) Volvo Lastvagnar AB, 40508 Göteborg, SE
(72) George Asok, 40508 Göteborg, SE
(74) Společná advokátní kancelář Všetečka Zelený Švorčík Kalenský a partneři, JUDr. Michal Havlík, Hálkova 2, Praha 2, 12000



1.6



1.7

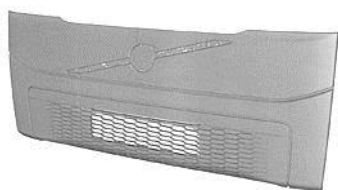

1.1

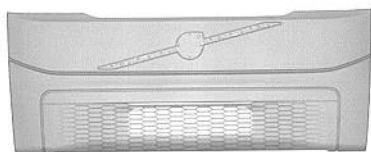

1.2

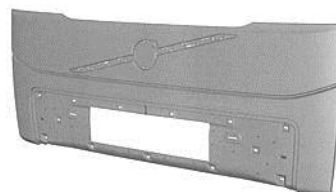

2.1

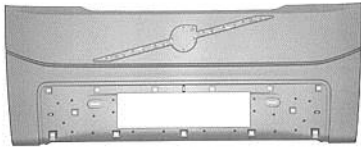

2.2

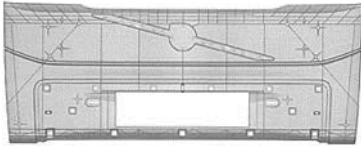

2.3



2.4



2.5



2.6



2.7

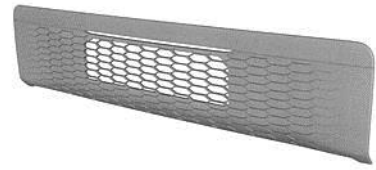

3.1

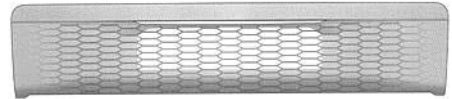

3.2

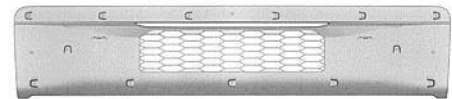

3.3



3.4



3.5



3.6



3.7



4.6

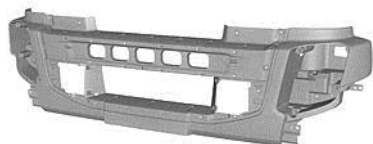

4.1



4.7

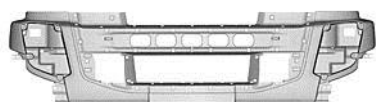

4.2



5.1



4.3

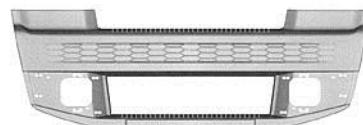

5.2



4.4



5.3

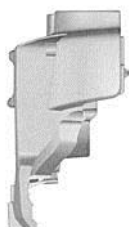

4.5



5.4



5.5



5.6



5.7



6.1

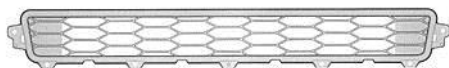

6.2

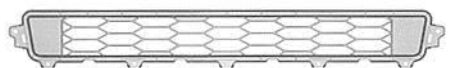

6.3



6.4



6.5



6.6



6.7

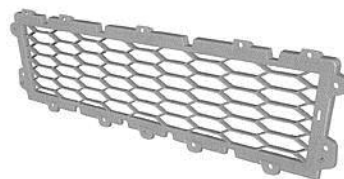

7.1

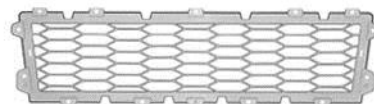

7.2

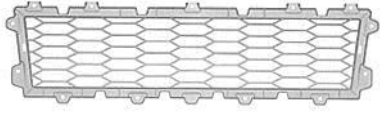

7.3



7.4



7.5



7.6



7.7

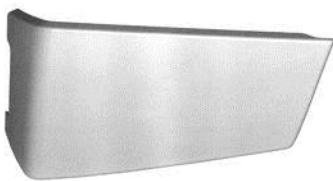

8.1

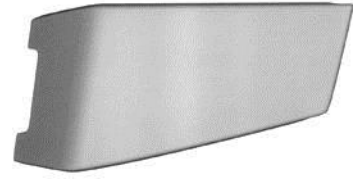

8.2

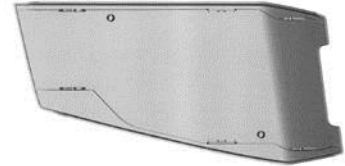

8.3



8.4



8.5



8.6



8.7



9.1



9.2



9.3



9.4



9.5

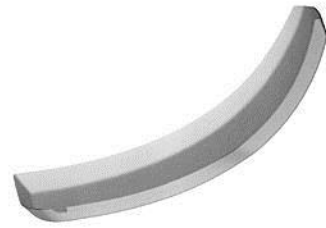

9.6



9.7



10.1



10.2



10.3

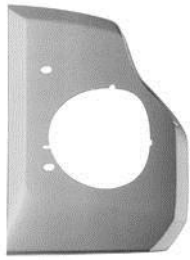

10.4



10.5

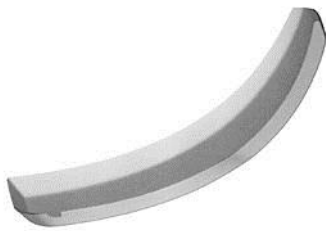

10.6



10.7

-
- (51) **19-04**
 - (11) 36236
 - (21) 2014-39847
 - (22) 11.03.2014
 - (15) 05.11.2014
 - (54) **Titulní strana obálky časopisu**
 - (28) 2
 - (73) TV image s.r.o., Jihlava, CZ
 - (72) Klačka Albert Ing., Jihlava, CZ



1.1

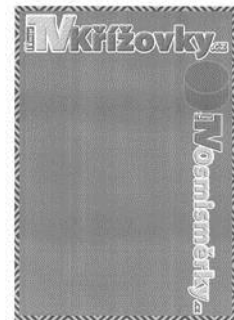

2.1

Seznam vlastníků zapsaných průmyslových vzorů

(73)	(11)	(51)	(73)	(11)	(51)
Padrnos Jan Ing., Třebíč, CZ	36234	09-09	TV image s.r.o., Jihlava, CZ	36236	19-04
Padrnos Jan Ing., Třebíč, CZ	36235	09-09	Volvo Lastvagnar AB, 40508 Göteborg, SE	36237	12-16
Vysoká škola báňská - Technická univerzita Ostrava, Ostrava-Poruba, CZ	36238	06-03			

Úřední rozhodnutí a oznámení

MK4A, MK4F

Zánik patentů a autorských osvědčení uplynutím doby platnosti

(11)	(21)	Int.Cl/(51)	(11)	(21)	Int.Cl/(51)
286633	1995-1773	7/A61K 31/195	291977	1994-2730	8/C07D 239/42
287751	1996-1490	7/H04L 12/403	291997	1996-1347	7/B29C 47/40
288249	1996-1396	7/A01N 25/28	293764	1996-1373	7/A61K 31/505

MM4A, MM4F

Zániky patentů a autorských osvědčení pro nezaplacení udržovacích poplatků

(11)	(21)	Int.Cl/(51)	(11)	(21)	Int.Cl/(51)
285720	1996-3093	6/A61K 31/335	300848	2000-1532	8/C03B 37/03
287489	1998-3619	7/C07D 491/14	301324	2002-3765	8/C07D 471/04
290269	1996-1263	8/B32B 19/00	301491	2003-2937	8/C07D 471/04
292425	1996-1217	8/A21D 2/18	301500	2007-310	8/C07D 495/04
292442	1998-677	7/A01K 11/00	301693	2000-3938	8/D21H 17/29
292501	1997-1334	8/F24F 13/14	301705	2004-536	8/C04B 30/00
293088	1997-3856	7/C03B 23/03	302038	2009-553	8/C07D 471/04
294059	2002-1455	8/B23Q 11/08	302072	2008-677	8/C07D 471/04
294162	1996-3297	7/C04B 26/04	302325	2004-1066	8/E21C 35/12
294236	1999-4013	7/C07B 63/00	302337	2000-4099	8/H01G 9/052
295810	2003-3061	7/A21B 3/15	302496	2010-343	8/C01B 33/146
296791	2005-267	8/C02F 3/32	302604	2002-3640	8/C03C 3/083
297330	1997-3548	8/A61M 5/00	302795	2010-538	8/C07D 471/04
297540	1999-3874	8/E04B 7/22	303007	2002-4178	8/C07D 239/91
298289	2002-1465	8/B60J 5/04	303594	2011-257	8/F24J 3/06
298908	2001-4054	8/C11D 1/66	303766	2012-286	8/F41A 9/27
299982	2005-277	8/B60B 3/00	303995	2008-258	8/F16H 3/44
300782	2001-4060	8/A61K 31/495	304265	2012-774	8/G01N 33/24

MK1K

Zániky užitných vzorů uplynutím doby platnosti

(11)	(21)	(51)	(11)	(21)	(51)		
14971	2004-15967	A41D 27/12	(2006.01)	21026	2010-22640	B32B 5/08	(2006.01)
14992	2004-15969	G06F 19/00	(2006.01)	21027	2010-22643	C12N 15/11	(2006.01)
15151	2004-15957	E04B 7/02	(2006.01)	21077	2010-22624	G01B 5/28	(2006.01)
15152	2004-15972	H05H 7/00	(2006.01)	21097	2010-22626	E01F 8/00	(2006.01)
15238	2004-15961	D06F 57/12	(2006.01)	21133	2010-22630	E06B 1/70	(2006.01)
15810	2004-15964	G09F 15/00	(2006.01)	21212	2010-22634	G01N 17/00	(2006.01)
17565	2007-18760	C05F 15/00	(2006.01)	21388	2010-22617	G01N 3/02	(2006.01)
17601	2007-18765	F23G 7/12	(2006.01)	21389	2010-22633	F22B 21/02	(2006.01)
17603	2007-18771	F17C 13/12	(2006.01)	21390	2010-22638	A63B 69/00	(2006.01)
17652	2007-18763	H05K 5/03	(2006.01)	21453	2010-22635	B27G 19/00	(2006.01)
20990	2010-22620	G01L 5/00	(2006.01)	21668	2010-22621	A41D 23/00	(2006.01)
20992	2010-22637	A61C 19/06	(2006.01)	22170	2010-22631	G01N 27/447	(2006.01)
20993	2010-22642	C12N 15/11	(2006.01)	22309	2010-22639	B65D 23/12	(2006.01)
20994	2010-22644	C12N 15/11	(2006.01)				

MK4Q

Zániky práva ze zapsaných průmyslových vzorů uplynutím doby ochrany

(11)	(21)	Int.Cl/(51)	(11)	(21)	Int.Cl/(51)
32555	2004-35273	8/09-07	34591	2009-37756	9/12-16
32562	2004-35275	8/10-05	34592	2009-37757	9/12-10
32581	2004-35280	8/31-00	34612	2009-37762	9/09-01

ND1K

První prodloužení doby platnosti užitečných vzorů

(51) B29C 33/42	(2006.01)	(51) A01G 9/02	(2006.01)
(11) B29C 33/40	(2006.01)	(11) 21811	
(21) 21626		(21) 2010-23366	
(21) 2010-23586		(22) 21.10.2010	
(22) 08.12.2010		(73) PLASTIA s.r.o., Praha, CZ	
(73) JVP Praha, a. s., Praha, CZ		(54) Samozavlažovací výsuvný květináč	
(54) Zařízení pro zhotovování plastových výrobků s finální povrchovou úpravou a vlastní kompaktní výztuži		(51) A61B 5/0205	(2006.01)
(51) B61F 3/02	(2006.01)	(11) 21890	
(11) 21662		(21) 2010-23662	
(21) 2010-23533		(22) 20.12.2010	
(22) 29.11.2010		(73) VYSOKÁ ŠKOLA BÁŇSKÁ - TECHNICKÁ UNIVERZITA OSTRAVA, Ostrava - Poruba, CZ	
(73) ŠKODA TRANSPORTATION a.s., Plzeň, Jižní Předměstí, CZ		(54) Modul měření fyzikálních parametrů pro využití v HomeCare	
(54) Podvozek vozidla, zejména kolejového		(51) G07F 7/00	(2006.01)
(51) B61F 3/02	(2006.01)	(11) 21928	
(11) 21663		(21) 2010-23404	
(21) 2010-23534		(22) 01.11.2010	
(22) 29.11.2010		(73) Bircher Process Control BBC s.r.o., Hranice I - Město, CZ	
(73) ŠKODA TRANSPORTATION a.s., Plzeň, Jižní Předměstí, CZ		(54) Prodejní nápojový automat, zejména nápojů s krátkou dobou trvanlivosti	
(54) Podvozek kolejového vozidla		(51) A47B 97/00	(2006.01)
(51) A23L 2/02	(2006.01)	(11) 22032	
(11) A23L 2/52	(2006.01)	(21) 2010-23582	
(11) 21725		(22) 07.12.2010	
(21) 2010-23500		(73) TRIGA partners s.r.o., Vysoké Mýto, CZ	
(22) 23.11.2010		(54) Univerzální LED diodami prosvětlená nábytková deska	
(73) Výzkumný ústav potravinářský Praha, v.v.i., Praha, CZ Mendelova univerzita v Brně, Zahradnická fakulta, Lednice, CZ Masarykova univerzita, Brno, CZ Ústav systémové biologie a ekologie AV ČR, v.v.i., České Budějovice, CZ Vinařství Valtice, s.r.o., Valtice, CZ			
(54) Hroznová šťáva obohacená resveratrem			

ND1K

Druhé prodloužení doby platnosti užitečných vzorů

(51) F01D 17/16	(2006.01)	(51) E05B 27/06	(2006.01)
(11) F01D 9/02	(2006.01)	(11) 18563	
(11) 18304		(21) 2008-19758	
(21) 2007-19527		(22) 09.11.2007	
(22) 21.12.2007		(73) Matušek Oldřich, Praha, CZ	
(73) EKOL, spol. s r. o., Brno, CZ		(54) Zámková vložka s klíčem s variační křivkou a s vlastní vnitřní skrytou variační křivkou	
(54) Zámek statorových lopatek		(51) B65D 85/90	(2006.01)
(51) E01F 8/00	(2006.01)	(11) 18576	
(11) E04B 1/88	(2006.01)	(21) 2007-19425	
(11) G10K 11/16	(2006.01)	(22) 26.11.2007	
(11) 18405		(73) Plzeňské městské dopravní podniky a.s., Plzeň, CZ	
(21) 2008-19678		(54) Obal bezkontaktní čipové karty	
(22) 19.02.2008			
(73) MOSEV plast s. r. o., Nová Hradečná, CZ			
(54) Zvukový difraktor pro protihlukové stěny			

(51) E04F 13/06	(2006.01)	(22) 19.11.2007
E06B 1/62	(2006.01)	(73) TREMCO ILLBRUCK PRODUKTION GmbH, Köln, DE
(11) 19321		(54) Těsnicí pás a stavební prvek
(21) 2008-20554		

ND4Q

První obnovy doby ochrany průmyslových vzorů

(51) 09-05	(51) 23-03
(11) 34748	(11) 34779
(21) 2009-37999	(21) 2009-37960
(22) 27.11.2009	(22) 06.11.2009
(54) Obal	(54) Kamna
(51) 23-03	(51) 26-01
(11) 34778	(11) 34820
(21) 2009-37959	(21) 2009-37968
(22) 06.11.2009	(22) 10.11.2009
(54) Kamna	(54) Dekorační svítidla

ND4Q

Druhé obnovy doby ochrany průmyslových vzorů

(51) 23-02	(51) 21-01
(11) 32549	(11) 32757
(21) 2004-35367	(21) 2004-35647
(22) 14.06.2004	(22) 21.12.2004
(54) Sklopné sedátko	(54) Herní plány a kameny

ND4Q

Čtvrté obnovy doby ochrany průmyslových vzorů

(51) 12-08
(11) 25682
(21) 1994-27990
(22) 23.12.1994
(54) Spací nástavba kabiny nákladního auta

PD1K

Převod práv a ostatní změny majitelů užitných vzorů

(11) 21159	(11) 23260
(21) 2010-22678	(21) 2011-24730
(73) FLAJZAR, s.r.o., Bzenec, CZ	(73) FLAJZAR, s.r.o., Bzenec, CZ

PD4Q

Převod práv a ostatní změny vlastníků průmyslových vzorů

(11) 34778	(11) 34779
(21) 2009-37959	(21) 2009-37960
(73) Němejc Petr Ing. arch., Praha 15, CZ	(73) Němejc Petr Ing. arch., Praha 15, CZ

QA9A

Nabídka licence

(73) České vysoké učení technické v Praze - fakulta stavební, Praha 6, CZ
(11) 304851
(54) Zařízení pro měření rozlišovací schopnosti mikroskopových objektivů
(73) Vrbovský Alois, Kyjov, CZ
(11) 304866
(54) Zařízení pro trénink běhu

Zamítnuté a částečně zamítnuté přihlášky ochranných známek před zveřejněním

Kapitola obsahuje údaje o rozhodnutích o přihláškách ochranných známek, u kterých byly na základě provedeného věcného průzkumu shledány Úřadem důvody pro zamítnutí přihlášky ochranné známky podle ustanovení § 4 nebo 6 zákona č. 441/2003 Sb. Na základě toho Úřad vydal rozhodnutí o zamítnutí přihlášky podle ustanovení § 22 zákona č. 441/2003 Sb., a to pro celý seznam výrobků a služeb nebo pro jeho část. Údaje o výsledku rozhodnutí (zamítnutí přihlášky, částečné zamítnutí přihlášky) jsou uvedeny za datem právní moci rozhodnutí pod INID kódem (583) s názvem "Datum právní moci rozhodnutí/výsledek rozhodnutí".

(210) **O-503736**

(540)

HRÁKULA

(583) 09.10.2014/NABYTÍ P.M. - ČÁSTEČNÉ ZAMÍTNUTÍ PŘIHLÁŠKY

(210) **O-505125**

(540)

mortar

(583) 04.11.2014/NABYTÍ P.M. - ČÁSTEČNÉ ZAMÍTNUTÍ PŘIHLÁŠKY

(210) **O-508208**

(540)

Železnobrodské sklo

(583) 31.10.2014/NABYTÍ P.M. - ZAMÍTNUTÍ PŘIHLÁŠKY

(210) **O-509393**

(540)

Jolana Tornado

(583) 11.10.2014/NABYTÍ P.M. - ZAMÍTNUTÍ PŘIHLÁŠKY

(210) **O-509397**

(540)

seznamovák

(583) 31.10.2014/NABYTÍ P.M. - ZAMÍTNUTÍ PŘIHLÁŠKY

Přehled zveřejněných přihlášek ochranných známek

Přihlášky ochranných známek, které byly na základě výsledků formálního a věcného průzkumu provedeného Úřadem shledány schopné zápisu do rejstříku ochranných známek, jsou obsaženy v této kapitole. Důležitou právní skutečností je, že zveřejněním přihlášky ochranné známky v této kapitole Věstníku (§ 23 zákona č. 441/2003 Sb.) začíná běžet zákonná tříměsíční lhůta pro podání námitek podle ustanovení § 25 zákona č. 441/2003 Sb.

Číselný přehled											
O-503736	O-504741	O-506974	O-509901	O-510999	O-511192	O-511274	O-511277	O-511362	O-511720	O-511721	O-511722
O-511726	O-511727	O-511891	O-511898	O-511899	O-512052	O-512053	O-512086	O-512156	O-512337	O-512350	O-512409
O-512468	O-512473	O-512475	O-512864	O-513060	O-513139	O-513196	O-513244	O-513384	O-513386	O-513387	O-513390
O-513398	O-513535	O-513669	O-513840	O-513841	O-513842	O-514065	O-514066	O-514067	O-514068	O-514069	O-514070
O-514071	O-514072	O-514083	O-514090	O-514246	O-514351	O-514368	O-514379	O-514424	O-514540	O-514644	O-514781
O-514785	O-514846	O-514850	O-514851	O-514852	O-514971	O-515036	O-515037	O-515102	O-515396	O-515403	O-515450
O-515456	O-515605	O-515952	O-516045	O-516271	O-516423	O-516429	O-516467	O-516470	O-516559	O-516567	O-516583
O-516655	O-516688	O-516689	O-516870	O-516873	O-516875	O-516876	O-517139				

Zveřejněné přihlášky ochranných známek

(210) **O-503736**

(220) 19.04.2013

(320) 19.04.2013

(511) 35, 41

(540)

HRÁKULA

(510) (35) poradenství v oblasti marketingu, zprostředkování obchodu s výrobky ve tř. 1 až 34; (41) pořádání výstav pro vzdělávací, zábavní a kulturní účely, vydavatelská a nakladatelská činnost.

(730) **Tělovýchovná jednota Sokol Plzeň - Hradiště, o.s.**, Plzeňská cesta 27/101, Plzeň 2, 32600, CZ

(740) PatentCentrum Sedláč & Partners s.r.o., Husova 5, České Budějovice, 37001

(210) **O-504741**

(220) 27.05.2013

(320) 27.05.2013

(511) 9, 38, 42

(540)

PFC - PIKE FURNACE CONTROL

(510) (9) software, informační produkty v elektronických, datových, informačních a telekomunikačních sítích všeho druhu, operační systémy, zejména pro systémy pro přenos dat, webový portál, elektronické informační portály, databázové produkty zařazené ve třídě 9, multimediální nebo informační katalogy v rámci této třídy, softwarové aplikace nainstalované v počítači odběratelů, internetové, počítačové, mobilní a jiné elektronické aplikace, periodika a knihy v elektronické podobě, elektronické publikace s možností stažení, elektronická data a databáze, informace a data v elektronických, datových, informačních, počítačových a komunikačních sítích, související software, elektronické, datové, informační, komunikační nebo výpočetní sítě včetně jednotlivých součástí a náhradních dílů obsažených ve třídě 9, multimediální aplikace, hasičí přístroje, požární stříkačky, hubice protipožární rozprašovací, automobilové požární stříkačky, ochranné štíty z azbestu pro požárníky, azbestové oděvy na ochranu proti ohni,bleskosvody,bleskojistky, čluny a lodí požárnícké, náustky na detektory spadající do třídy 9, dráty magnetické, dráty telegrafní, dráty ze slitin kovů (pojistkové), držáky fotografických kazet, dýchací masky, filtry pro dýchací masky, elektrické kabely, pláště elektrických kabelů, elektrické spojky, svorky a konektory, elektronické, datové nebo informační sítě, multimediální aplikace v sítích, interaktivní a grafické programy, platební karty nebo magnetické a čipové karty pro použití v bankovníctví, pojišťovnictví, v oblasti služeb a v obchodním styku, mezinárodní platební karty, elektronické peněženky, audiovizuální programy a díla, programové vybavení pro počítače, software, elektronické databáze a databázové produkty, telekomunikační technologie (Voice over IP, bezdrátové technologie); (38) telekomunikační služby zejména v oblasti softwaru, webového portálu, telekomunikační služby v oblasti internetových portálů, informační a telekomunikační služby na Internetu uvedené v této třídě včetně provozování elektronických nástěnek, diskusních skupin a fór a poskytování přístupu k on-line informačním službám a databázím, přenos dat a informací, informační a telekomunikační služby umožňující žadatelé hromadné vytvoření žádosti o vyjádření k existenci sítí více správcům technické infrastruktury najednou, služby přístupu a připojení k datovým a informačním sítím a Internetu, poskytování nebo vyvolávání informací z počítačové databáze - v rámci této třídy, komunikační služby prostřednictvím Internetu, vnějších sítí a vnitřních sítí a dalších elektronických prostředků, telekomunikace, komunikace pomocí terminálů nebo počítačů, počítačový přenos pošty a obrazu, komunikace a transakce v síti, tisková agentura, dálkový přenos obrazu a video obrazu prostřednictvím telekomunikací, provozování datové sítě (poskytování přístupu), provozování veřejné mobilní radiotelefonní sítě (poskytování přístupu), poradenství v oblasti telekomunikační techniky, zprostředkovatelská činnost v oblasti telekomunikací, výměna, získávání a šíření informací a zpráv prostřednictvím telekomunikační sítě nebo datové sítě nebo sítě výpočetní, informační, komunikační nebo elektronické techniky nebo satelitů nebo kabelu, šíření tiskovin a knih prostřednictvím počítačové, datové, elektronické, telekomunikační nebo informační sítě, služby hlasové schránky, telekomunikační služby, včetně přímého propojení lokální zákaznické pevné sítě se sítí mobilních telefonů, služby krátkých textových zpráv, teletext a služby s ním spojené v rámci této třídy, poskytování informací (informační kancelář), komunikace spočívající ve výměně, šíření, získávání a poskytování informací a zpráv

prostřednictvím telekomunikačních sítí, provozování informačních a komunikačních sítí (poskytování přístupu), pronájem telekomunikačních zařízení a přístrojů včetně telefonů, služby zaslání zpráv, pronájem času dat a údajů na přístup do počítačových databází, poskytování přístupu k databázím, jiným datovým systémům a aplikacím; (42) webhosting, webdesign, tvorba doménových jmen a další služby ke správě doménových jmen na Internetu v rámci této třídy, pronájem software, převod a konverze údajů a dokumentů z fyzických médií na elektronická média, tvorba a údržba počítačových stránek WEB pro zákazníky, hostování na počítačových stránkách WEB, instalace počítačových programů, zhotovování kopií počítačových programů, grafický design, hostování (poskytování volného prostoru) pro internetové či intranetové informace, služby webových stránek a nástěnek (webpages a websites) v rámci této třídy, hostování (poskytování volného prostoru) pro internetové či intranetové aplikace, převod (konverze) počítačových programů, dat či jiných údajů v elektronické podobě z různých formátů do jiných formátů, převod (konverze) dokumentů, dat či jiných údajů z fyzických médií na elektronická média, zálohování dat a informací elektronickými a počítačovými prostředky a prostřednictvím elektronické pošty, provozování internetového vyhledávače.

(730) **PIKE AUTOMATION spol. s r.o.**, Jeseniova 196/52, Praha 3 - Žižkov, 13000, CZ

(740) **DANĚK & PARTNERS** Advokátní a patentová kancelář, Ing. Dr. Vilém Daněk, Vinohradská 45/1107, Praha 2, 12000

(210) **O-506974**

(220) 22.08.2013

(320) 22.08.2013

(511) 9

(540)

MAX PAD

(510) (9) tablety (počítače).

(730) **HP TRONIC Zlín, spol. s r.o.**, Prštné-Kútiky 637, Zlín, 76001, CZ

(740) Ing. Jarmila Javoříková, Kříby 4904, Zlín, 76005

(210) **O-509901**

(220) 11.12.2013

(320) 02.12.2013

(511) 12

(540)

SCOUT

(510) (12) motocykly a jejich konstrukční díly.

(730) **Indian Motorcycle International, LLC**, 2100 Highway 55, Medina, MN, US

(740) Čermák a spol., JUDr. Karel Čermák jr., Ph.D., LL.M., advokát, Elišky Peškové 15/735, Praha 5, 15000

(210) **O-510999**

(220) 31.01.2014

(320) 31.01.2014

(511) 7, 11, 12, 35

(540)



(510) (7) sněhové radlice, drtiče pro průmyslové účely, lisy na odpadky, hydraulické ovládací zařízení pro stroje, motory a hnací stroje, lisovací stroje na odpad, třídící odpadu, zachytávače a sběrače bláta (stroje), zvedací stroje; (11) vysavače prachu; (12) nákladní, dodávkové vozy, vozíky na čištění, vyklápecí vozíky, vyklápecí stěny nákladních aut,

zdvihací vozíky vidlicové; (35) obchodní činnost s výrobky ve třídách 7, 11 a 12, nákupní objednávky (administrativní zpracování), obchodní nebo podnikatelské poradenství, obchodní reklama, předvádění zboží z komunální techniky, reklamní materiály z oblasti komunální techniky (rozšiřování), zpracování nákupních objednávek. (540)

(590) Barevná
(730) **CZECH ENGINEERING AB**, Box 92086, Stockholm, SE

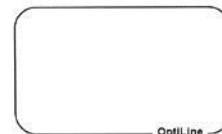

(210) **O-511192**
(220) 10.02.2014
(320) 10.02.2014
(511) 17, 35, 40, 41, 42
(540)



(510) (17) samolepící fólie a výrobky z nich v rámci této třídy; (35) propagační činnost, reklama, pomoc při řízení obchodní činnosti, obchodní administrativa, kancelářské práce; (40) tónování autoskel a světel, aplikace 3D fólií na automobily, lepení ochranných fólií; (41) školení carwrappingu a tónování autoskel; (42) design disků kol u automobilů, tónování autoskel a světel a carwrappingu, realizace grafických návrhů.

(730) **Tříška Jaroslav**, Špirkova 522/14, Praha 4 - Kamýk, 14200, CZ

(210) **O-511274**
(220) 12.02.2014
(320) 12.02.2014
(511) 10
(540)

OptiFlo

(510) (10) zdravotnický materiál pro infuzní terapii, zejména infuzní soupravy.

(730) **MSM, spol. s r.o.**, Lhota u Příbrami 13, Příbram, 26101, CZ

(740) Ing. Miroslav Karas, Strakonická 352, Příbram V, 26101

(210) **O-511277**
(220) 12.02.2014
(320) 12.02.2014
(511) 5, 10

(510) (5) výrobky farmaceutické a zdravotnické zařazené do této třídy, kontrastní látky k rentgenovým vyšetřením, náplasti, obvazový materiál; (10) lékařské, zubolékařské, chirurgické a diagnostické přístroje a nástroje, EKG, soupravy pro měření krevních tlaků, monitory vitálních funkcí, monitory spánkové apnoe, oximetry, kapnografy, transfúzní a dialyzační zařízení, infuzní pumpy, neurostimulátory, analyzátoři krve, kryochirurgická zařízení, laserové přístroje včetně diagnostických, sterilizační přístroje a zařízení, šicí materiál pro lékařské účely, rukavice chirurgické a vyšetřovací, zdravotnický materiál pro infuzní terapii, umělou plicní ventilaci, tracheobronchiální odsávání sekretu, bezjehlové konektory, trojcestné kohouty, infuzní soupravy, infuzní hadičky, injekční jehly, endotracheální rourky a odsávací katétrů, kanyly, drenážní soupravy, drény, odsávací trubice, mikrobiální filtry a zvlhčovače, injekční stříkačky.

(730) **MSM, spol. s r.o.**, Lhota u Příbrami 13, Příbram, 26101, CZ

(740) Ing. Miroslav Karas, Strakonická 352, Příbram V, 26101

(210) **O-511362**
(220) 14.02.2014
(320) 14.02.2014
(511) 42
(540)



(510) (42) certifikace, schvalování a zkoušení výrobků, materiálů a pomůcek v oboru elektroniky, posuzování a certifikace systémů managementu služeb.

(590) Barevná

(730) **Elektrotechnický zkušební ústav, s.p.**, Pod Lisem 129, Praha 8, 17102, CZ

(210) **O-511720**
(220) 28.02.2014
(320) 28.02.2014
(511) 41, 45

(540)



(510) (41) výchova, vzdělávání, zábava, sportovní a kulturní aktivity, organizování soutěží, organizování sportovních soutěží, pořádání a řízení pracovních setkání (školení, praktický výcvik, semináře, služby klubové, soutěže, školení, výcvik, výuka, vzdělávání, zábava, zkoušení); (45) právní služby, bezpečnostní služby pro ochranu majetku a jednotlivců, osobní a sociální služby poskytované ostatními za účelem uspokojování potřeb jednotlivců, bezpečnost.

(730) **Hrubý Milan Mgr.**, Májová 51, Cheb, 35002, CZ

(210) **O-511721**

(220) 28.02.2014

(320) 28.02.2014

(511) 16, 21, 32, 35

(540)

Pust'te bublinky na svobodu

(510) (16) papír a výrobky z papíru, lepenka a kartonážní výrobky, tiskoviny, časopisy, periodika, knihy, výrobky knihařské, kalendáře, pohlednice, fotografie, psací potřeby, lepidla kancelářská a pro domácnost, tužky, pastely, uhly, štětce, psací stroje, kancelářské potřeby kromě nábytku, školní sešity, skicáky, pastelky, tuhy, guma na mazání, ořezávátka, ořezávací strojky na tužky, penály, papírové ubrousky, papírové kapesníky, pytle a sáčky z plastických hmot pro obalovou techniku, papírové obaly, papírové sáčky a tašky, obrazy, omalovánky, obtisky, karty, razítka, typy tiskařské (písmena), tiskařské štočky, kopírovací zařízení (cyklostyly); (21) náčiní a nádoby pro domácnost nebo kuchyň z obecných kovů, dřeva, kameniny, porcelánu, skla a umělých hmot, malé přístroje k sekání, mletí, lisování či výrobě nápojů s ručním pohonem; (32) piva, nealkoholická vína, minerální vody, šumivé a jiné nealkoholické nápoje, sirupy a jiné přípravky k zhotovování nápojů, ovocné šťávy a nápoje z ovocných šťáv; (35) inzertní, reklamní a propagační služby, pomoc při řízení obchodní činnosti, obchodní administrativa, kancelářské práce, marketingové služby, zprostředkování obchodních záležitostí v oblasti zboží ve třídě 16, zákaznický servis, zejména zajišťování odbytu, zastupování při obchodních jednáních, sjednávání obchodních podmínek, rozmnožování a tisk reklamních a propagačních dokumentů, automatické zpracování dat, teleshopping, výstavy k reklamním a obchodním účelům.

(730) **FAST ČR, a.s.**, Černokostecká 2111, Praha 10, 10000, CZ

(740) **KOREJZOVÁ & SPOL.**, v.o.s., JUDr. Petra Korejzová, Korunní 810/104 E, Praha 10, 10100

(210) **O-511722**

(220) 28.02.2014

(320) 28.02.2014

(511) 16, 21, 32, 35

(540)

Zaperlete o Vánocích

(510) (16) papír a výrobky z papíru, lepenka a kartonážní výrobky, tiskoviny, časopisy, periodika, knihy, výrobky knihařské, kalendáře, pohlednice, fotografie, psací potřeby, lepidla kancelářská a pro domácnost, tužky, pastely, uhly, štětce, psací stroje, kancelářské potřeby kromě nábytku, školní sešity, skicáky, pastelky, tuhy, guma na mazání, ořezávátka, ořezávací strojky na tužky, penály, papírové ubrousky, papírové kapesníky, pytle a sáčky z plastických hmot pro obalovou techniku, papírové obaly, papírové sáčky a tašky, obrazy, omalovánky, obtisky, karty, razítka, typy tiskařské (písmena), tiskařské štočky, kopírovací zařízení (cyklostyly); (21) náčiní a nádoby pro domácnost nebo kuchyň z obecných kovů, dřeva, kameniny, porcelánu, skla a umělých hmot, malé přístroje k sekání, mletí, lisování či výrobě nápojů s ručním pohonem; (32)

piva, nealkoholická vína, minerální vody, šumivé a jiné nealkoholické nápoje, sirupy a jiné přípravky k zhotovování nápojů, ovocné šťávy a nápoje z ovocných šťáv; (35) inzertní, reklamní a propagační služby, pomoc při řízení obchodní činnosti, obchodní administrativa, kancelářské práce, marketingové služby, zprostředkování obchodních záležitostí v oblasti zboží ve třídě 16, zákaznický servis, zejména zajišťování odbytu, zastupování při obchodních jednáních, sjednávání obchodních podmínek, rozmnožování a tisk reklamních a propagačních dokumentů, automatické zpracování dat, teleshopping, výstavy k reklamním a obchodním účelům.

(730) **FAST ČR, a.s.**, Černokostecká 2111, Praha 10, 10000, CZ

(740) **KOREJZOVÁ & SPOL.**, v.o.s., JUDr. Petra Korejzová, Korunní 810/104 E, Praha 10, 10100

(210) **O-511726**

(220) 01.03.2014

(320) 01.03.2014

(511) 17, 19, 37

(540)

ASPABIT

(510) (17) materiály těsnící, ucpávací a izolační; (19) stavební materiál nekovový, zejména stavební izolační materiály, asfaltové pásy a lepenky; (37) provádění oprav ve stavebnictví, údržbářské služby v oblasti stavebnictví, poradenská a konzultační činnost v oblasti stavebnictví, provádění izolací staveb.

(730) **KVK PARABIT, a.s.**, Nádražní 450, Svoboda nad Úpou, 54224, CZ

(740) JUDr. Miroslav Kupka, Levého 1532, Rakovník, 26901

(210) **O-511727**

(220) 01.03.2014

(320) 01.03.2014

(511) 17, 19, 37

(540)

ASPAELAST

(510) (17) materiály těsnící, ucpávací a izolační; (19) stavební materiál nekovový, zejména stavební izolační materiály, asfaltové pásy a lepenky; (37) provádění oprav ve stavebnictví, údržbářské služby v oblasti stavebnictví, poradenská a konzultační činnost v oblasti stavebnictví, provádění izolací staveb.

(730) **KVK PARABIT, a.s.**, Nádražní 450, Svoboda nad Úpou, 54224, CZ

(740) JUDr. Miroslav Kupka, Levého 1532, Rakovník, 26901

(210) **O-511891**

(220) 07.03.2014

(320) 07.03.2014

(511) 25

(540)



(510) (25) pyžama, podprsenky, kalhotky.

(590) Barevná

(730) **ÚPAVAN TRUTNOV spol. s r.o.**, U Pergamenky 1145/12, Praha 7 - Holešovice, 17000, CZ

(210) **O-511898**

(220) 07.03.2014

(320) 07.03.2014

(511) 35, 36, 41

(540)

GOLEMFINANCE

- (510) (35) propagační, reklamní a inzertní činnost, služby v oblasti podpory prodeje produktů, poskytování obchodních informací a konzultací, služby správy počítačových databází, marketing, efektivnost provozu a racionalizace práce, služby v oblasti srovnávání cen, pomoc při řízení činnosti zprostředkovatele služeb hypotečního bankovníctví, sestavování statistiky, průzkum a vyhodnocování obchodní činnosti; (36) finanční a peněžní služby, poradenství zejména v oblasti financování bydlení a hypoték, zprostředkování pojištění, poradenská činnost v oblasti pojištění, finanční poradenství, makléřské služby v oblasti financování bydlení včetně hypoték, činnost osobních hypotečních poradců, analýzy a konzultační služby, činnost realitní kanceláře, finanční oceňování (bankovníctví, nemovitosti, pojištění), služby finančního plánování; (41) organizování, zprostředkování a pořádání odborných seminářů, školení a kurzů, lektorská činnost.
- (730) **GOLEM FINANCE s.r.o.**, Jeremenkova 763/88, Praha 4 - Podolí, 14000, CZ

- (210) **O-511899**
(220) 07.03.2014
(320) 07.03.2014
(511) 35, 36, 41
(540)

HYP@EXPERT

- (510) (35) propagační, reklamní a inzertní činnost, služby v oblasti podpory prodeje produktů, poskytování obchodních informací a konzultací, služby správy počítačových databází, marketing, efektivnost provozu a racionalizace práce, služby v oblasti srovnávání cen, pomoc při řízení činnosti zprostředkovatele služeb hypotečního bankovníctví, sestavování statistiky, průzkum a vyhodnocování obchodní činnosti, podnikové poradenství a obchodní management, průzkum trhu, obchodní nebo podnikatelský průzkum; (36) finanční a peněžní služby, poradenství zejména v oblasti financování bydlení a hypoték, zprostředkování pojištění, poradenská činnost v oblasti pojištění, finanční poradenství, makléřské služby v oblasti financování bydlení včetně hypoték, činnost osobních hypotečních poradců, analýzy a konzultační služby, činnost realitní kanceláře, finanční oceňování (bankovníctví, nemovitosti, pojištění), služby finančního plánování, analýzy finanční, hospodářské ekonomické prognózy, analýzy nákladů; (41) organizování, zprostředkování a pořádání odborných seminářů, školení a kurzů, lektorská činnost.
- (730) **NEWVALUES s.r.o.**, Jeremenkova 763/88, Praha 4 - Podolí, 14000, CZ

- (210) **O-512052**
(220) 12.03.2014
(320) 12.03.2014
(511) 16, 36, 39, 41, 43

(540)

bileto

- (510) (16) jízdenky, vstupenky, letenky, lístky, tikety, kupóny, certifikáty a etikety vyrobené (zpracované) pomocí výpočetní techniky, etikety, tiskoviny, formuláře, brožury, manuály, referenční, uživatelské a jiné příručky, návody k použití, ostatní dokumentace pro programy a software; (36) finanční služby, činnosti související s pojišťovací a zajišťovací činností vše zařazené do této třídy, úvěrové služby, poskytování úvěrů, půjček, peněžní služby, bankovní služby, platební služby, služby financování, finanční informace, peněžní transakce, splátky půjček, finanční sponzorování, půjčky (financování), poradenská činnost v uvedených oblastech; (39) služby poskytované v souvislosti se všemi druhy dopravy, informace o cestování, jízdních tarifech, řádech a způsobech dopravy, zprostředkování dopravních služeb, dopravní služby, služby cestovního ruchu, služby autopůjčoven, služby zajišťování dopravy během dovolené, pronájem vozidel, pronájem osobních automobilů, obchodních a průmyslových vozidel, pronájem automobilů, jízdních kol, motocyklů, služby zajišťování cestování, cestovní rezervační služby, elektronické informační služby týkající se dopravy, služby v oblasti rezervace a prodeje vstupenek, zajišťování a (nebo) rezervace dovolených, cest, zájezdů, plaveb a pronájem vozidel, včetně zajišťování a (nebo) rezervace dovolených, cest, zájezdů, plaveb a pronájem vozidel prostřednictvím Internetu, zajišťování a (nebo) rezervace míst pro cestování, místek a letenek včetně zajišťování a (nebo) rezervace míst pro cestování, místek a letenek prostřednictvím Internetu, služby cestovních kanceláří spadající do této třídy, včetně služeb cestovních kanceláří poskytovaných prostřednictvím Internetu, všechny výše uvedené služby poskytované mimo jiné prostřednictvím elektronických prostředků, včetně Internetu, konzultace, poradenství a informační služby týkající se všech výše uvedených služeb; (41) činnost v oblasti výstav, kongresů, konferencí, jakož i ostatních kulturních, sportovních, vzdělávacích a uměleckých akcí, předprodej (prodej) vstupenek na divadelní, filmová, hudební a jiná umělecká představení, předprodej (prodej) vstupenek na výstavy, prohlídky (muzea), koncerty, výstavy, divadla, kina, párty, festivaly, kongresy, konference a ostatní sportovní, vzdělávací a umělecké akce, zprostředkování prodeje vstupenek na divadelní, hudební a jiná umělecká představení, zprostředkování prodeje vstupenek na prohlídky (muzea), koncerty, výstavy, divadla, kina, párty, festivaly, kongresy, konference a ostatní kulturní, sportovní, vzdělávací a umělecké akce, výchovná a zábavní činnost, vydavatelství a nakladatelství, školicí činnost, pořádání kurzů, jazykových pobytů, zprostředkování jazykových pobytů v zahraničí; (43) služby spojené s ubytováním, informace o ubytování, o lokalitě a kvalitě ubytování, zprostředkování ubytování, hotelové rezervace, rezervace rekreačních zařízení, poskytování informací vztahujících se k hotelům, hostelům a rekreačním zařízením, hodnocení hotelového ubytování, poradenské a konzultační služby vztahující se ke všem výše uvedeným službám, včetně poskytování všech výše uvedených služeb on-line.
- (730) **Bileto s.r.o.**, Na Poříčí 1067/25, Praha 1 - Nové Město, 11000, CZ
(740) Mgr. Igor Nikolov, Bubenská 421/3, Praha 7, 17000

- (210) **O-512053**
(220) 12.03.2014
(320) 12.03.2014
(511) 16, 36, 39, 41, 43

(540)

b

(510) (16) jízdenky, vstupenky, letenky, lístky, tikety, kupóny, certifikáty a etikety vyrobené/zpracované pomocí výpočetní techniky, etikety, tiskoviny, formuláře, brožury, manuály, referenční, uživatelské a jiné příručky, návody k použití, ostatní dokumentace pro programy a software; (36) finanční služby, činnosti související s pojišťovací a zajišťovací činností vše zařazené do této třídy, úvěrové služby, poskytování úvěrů, půjček, peněžní služby, bankovní služby, platební služby, služby financování, finanční informace, peněžní transakce, splátky půjček, finanční sponzorování, půjčky (financování), poradenská činnost v uvedených oblastech; (39) služby poskytované v souvislosti se všemi druhy dopravy, informace o cestování, jízdních tarifech, řádech a způsobech dopravy, zprostředkování dopravních služeb, dopravní služby, služby cestovního ruchu, služby autopůjčoven, služby zajišťování dopravy během dovolené, pronájem vozidel, pronájem osobních automobilů, obchodních a průmyslových vozidel, pronájem automobilů, jízdních kol, motocyklů, služby zajišťování cestování, cestovní rezervační služby, elektronické informační služby týkající se dopravy, služby v oblasti rezervace a prodeje vstupenek, zajišťování a (nebo) rezervace míst pro cestování, místenek a letenek včetně zajišťování a (nebo) rezervace míst pro cestování, místenek a letenek prostřednictvím internetu, služby cestovních kanceláří spadající do této třídy, včetně služeb cestovních kanceláří poskytovaných prostřednictvím Internetu, všechny výše uvedené služby poskytované mimo jiné prostřednictvím elektronických prostředků, včetně Internetu, konzultace, poradenství a informační služby týkající se všech výše uvedených služeb, poskytování on-line informací v oblasti cestování a motorismu, konzultace, poradenství a informační služby týkající se všech výše uvedených služeb; (41) činnost v oblasti výstav, kongresů, konferencí, jakož i ostatních kulturních, sportovních, vzdělávacích a uměleckých akcí, předprodej (prodej) vstupenek na divadelní, filmová, hudební a jiná umělecká představení, předprodej (prodej) vstupenek na výstavy, prohlídky (muzea), koncerty, výstavy, divadla, kina, párty, festivaly, kongresy, konference a ostatní sportovní, vzdělávací a umělecké akce, zprostředkování prodeje vstupenek na divadelní, hudební a jiná umělecká představení, zprostředkování prodeje vstupenek na prohlídky (muzea), koncerty, výstavy, divadla, kina, párty, festivaly, kongresy, konference a ostatní kulturní, sportovní, vzdělávací a umělecké akce, vydavatelství a nakladatelství, školicí činnost, pořádání kurzů, jazykových pobytů, zprostředkování jazykových pobytů v zahraničí; (43) služby spojené s ubytováním, informace o ubytování, o lokalitě a kvalitě ubytování, zprostředkování ubytování, hotelové rezervace, rezervace rekreačních zařízení, poskytování informací vztahujících se k hotelům, hostelům a rekreačním zařízením, hodnocení hotelového ubytování, poradenské a konzultační služby vztahující se ke všem výše uvedeným službám, včetně poskytování všech výše uvedených služeb on-line.

(730) **Bileto s.r.o.**, Na Poříčí 1067/25, Praha 1 - Nové Město, 11000, CZ

(740) Mgr. Igor Nikolov, Bubenská 421/3, Praha 7, 17000

(540)

 Ticket Junior

(510) (35) zajišťování obchodu a obchodní správy týkající se poskytování poukázek, kupónů, předplacených nebo debetních nebo úvěrových karet, dárkových karet nebo jakýchkoli jiných platebních prostředků, obchodní management a poradenství, administrativní zpracování nákupních objednávek a poukázek, předplacených nebo debetních nebo úvěrových karet, dárkových karet, obchodní správní služby pro zpracování prodejů poukázek, kupónů, předplacených nebo debetních nebo úvěrových karet, dárkových karet nebo jakýchkoli jiných platebních prostředků uskutečněných na Internetu; (36) vydávání, vyrovnávání a proplácení poukázek, kupónů, talonů, předplacených nebo debetních karet, dárkových karet nebo jakýchkoli jiných platebních prostředků, zejména prostřednictvím počítačové sítě umožňující organizaci placení školného a výdajů souvisejících se školními poplatky, vydávání, vyrovnávání a proplácení poukázek, kupónů, talonů, předplacených nebo debetních nebo úvěrových karet, dárkových karet nebo jakýchkoli jiných platebních prostředků, zejména prostřednictvím počítačové sítě umožňující organizaci placení dětských jeslí a služeb mateřských škol, finanční služby spojené s vlastnictvím poukázek, kupónů, předplacených nebo debetních nebo úvěrových karet, dárkových karet nebo jakýchkoli jiných platebních prostředků, platební služby pomocí předplacených karet, debetních karet, úvěrových karet, věrnostních karet a dárkových karet, finanční služby spojené s vlastnictvím propagačních věrnostních poukázek nebo dárkových poukázek, platební služby pomocí propagačních věrnostních nebo dárkových poukázek; (42) poskytování komerční platformy na Internetu pro použití v souvislosti s poskytováním poukázek, kupónů, předplacených nebo debetních nebo úvěrových karet, dárkových karet nebo jakýchkoli jiných platebních prostředků, poskytovatel služeb aplikací zahrnujících software pro získávání, přenos a zobrazování poukázek a získávání a přenos dat pro nákup poukázek, umístění internetové platformy pro poskytování poukázek, kupónů, předplacených nebo debetních nebo úvěrových karet, dárkových karet nebo jakýchkoli jiných platebních prostředků, řízení, monitorování a sledování přístupu k on-line informacím na Internetu, intranetu a v ostatních elektronických komunikačních médiích, všechny výše uvedené služby pro použití ve spojení s poskytováním poukázek, kupónů, předplacených nebo debetních nebo úvěrových karet, dárkových karet nebo jakýchkoli jiných platebních prostředků, poskytování vyhledávačů pro získávání dat prostřednictvím komunikačních sítí, poskytování dočasného použití počítačového softwaru a on-line prostředků umožňujících uživatelům přístup k počítačovému softwaru a jeho stahování, poradenské služby v oblasti počítačového hardwaru a softwaru.

(590) Barevná

(730) **EDENRED**, 166-180 Boulevard Gabriel Péri, 92240 Malakoff, FR

(740) Rott, Růžička & Guttman Patentové, známkové a advokátní kanceláře, JUDr. Vladimír Rott, Vinohradská 37, Praha 2, 12000

(210) **O-512156**

(220) 17.03.2014

(320) 17.03.2014

(511) 3, 4, 20, 28, 30, 31, 33, 35, 39

(210) **O-512086**

(220) 13.03.2014

(320) 13.03.2014

(511) 35, 36, 42

(540)

MANUFATURA
Original Home Spa

(510) (3) kosmetické výrobky a přípravky, přírodní kosmetika, mýdla, koupelové a sprchové přípravky, neléčivé koupelové soli, éterické oleje, pleťová a tělová mléka, pleťové vody, šampony, kondicionéry, barvy na vlasy, pleťové a tělové krémy, laky na vlasy, laky na nehty, opalovací kosmetika, líčidla, parfémy, toaletní vody, vody po holení, deodoranty a antiperspiranty, aromaterapeutické přípravky, masážní přípravky, zubní pasty, přípravky k péči o ústní dutinu, holicí přípravky, depilační přípravky; (4) svíčky; (20) dekorativní a dárkové předměty na bázi přírodních materiálů v rámci této třídy; (28) hračky a hry v rámci této třídy; (30) káva, čaj, kakao, kávové náhražky, nápoje připravované na základě kávy, kakaa nebo čokolády, cukr, sůl, hořčice, ocet, nálevy (k ochucení), koření, zmrzlina, led pro osvěžení, mouka a přípravky z obilnin, chléb, pečivo, cukrovinky, med, sirup melasový, droždí, prášky do těsta; (31) aromatické směsi (v přírodním stavu); (33) alkoholické nápoje, zvláště vína; (35) maloobchodní, velkoobchodní činnost a zprostředkování s výrobky ve třídách 1 až 34, pomoc při řízení obchodní činnosti, propagační činnost, reklama; (39) balení dekorativních předmětů, dárků, kosmetických výrobků a přípravků.

(730) **Český národní podnik s.r.o.**, Melantrichova 90/17B, Praha 1, 11000, CZ

(740) **RETROPATENT s.r.o.**, Mgr. Kamil Kolátor, Dolní nám. 679/5, Jablonec nad Nisou, 46601

(210) **O-512337**

(220) 24.03.2014

(320) 24.03.2014

(511) 29, 30, 31

(540)

Zvolák

(510) (29) maso, ryby, drůbež a zvěřina, masové výtahy, zavařované, mražené, sušené a vařené ovoce a zelenina, želé, džemy; (30) káva, čaj, kakao, cukr, rýže, tapioka, ságo, kávové náhražky, mouka a přípravky z obilnin, chléb, pečivo, cukrovinky, zmrzlina, med, sirup melasový, droždí, prášky do těsta, sůl, hořčice, ocet, nálevy (k ochucení), koření, led pro osvěžení; (31) výrobky zemědělské, zahradnické, lesní a zrní neuvedené v jiných třídách, živá zvířata, čerstvé ovoce a zelenina, osivo, rostliny a přírodní květy, krmivo pro zvířata, slad.

(730) **AGRO ZVOLE, a.s.**, Zvole 112, Zvole, 59256, CZ

(740) Advokátní kancelář Zrůstek, Lůdl a partneři v.o.s., Mgr. Tomáš Šetina, Orlí 36, Bm, 61600

(210) **O-512350**

(220) 25.03.2014

(320) 25.03.2014

(511) 35, 36, 41

(540)



(510) (35) propagační činnost, reklama, pomoc při řízení obchodní činnosti, obchodní administrativa, kancelářské práce, administrativní zpracování nákupních objednávek, aktualizování reklamních materiálů, dodavatelské služby pro třetí osoby (nákup výrobků a služeb pro jiné podniky), efektivnost provozu a racionalizace práce (posuzování), informace (obchodní nebo podnikatelské), komerční informační kanceláře, komerční správa licencí na výrobky a služby ostatních, komunikační média (prezentace výrobků v komunikačních médiích) pro účely maloobchodu, licence na výrobky a služby ostatních (komerční správa), marketingové studie, marketing, mzdy a výplatní listiny (příprava), nábor zaměstnanců, velkoobchodní, obchodní činnost (služby, poradenství v -), obchodní nebo podnikatelské informace, obchodní reklama (pro třetí osoby), podniky (služby poskytované v souvislosti se stěhování), pomoc při řízení obchodní činnosti, poradenství (personální); (36) služby agentů zabývajících se nemovitostmi a cennými papíry, služby správců nemovitostí, totiž služby pronájmu, odhadu nemovitostí nebo služby tichého společníka, správa majetku, správa nemovitostí, pronájem pronájemních činžovních domů, pronájem nemovitostí, oceňování nemovitostí, nájemné (inkasování), nájemní, činžovní domy (vedení), nemovitosti (zprostředkování), nemovitosti (obchodování s -), nemovitosti (oceňování a odhady), nemovitosti (pronájem), nemovitosti (správa), konzultační služby (finanční), finanční poradenství, finanční informace, finanční služby, informace o pojištění, poradenství v oblasti pojištění, zprostředkování pojištění; (41) vzdělávání, zábava (služby), zábava, pobavení.

(730) **Škrdle Karel**, Čelakovského 3369/2, Chomutov, 43001, CZ

(210) **O-512409**

(220) 26.03.2014

(320) 26.03.2014

(511) 7, 35, 42

(540)



(510) (7) jednoúčelové stroje, a to montážní, testovací a kompletační linky pro průmysl, strojní zařízení, dopravníky, strojní manipulátory, speciální výrobní linky pro jednoúčelové stroje a strojní zařízení, lisovací a nýtovací zařízení (stroje); (35) obchodní činnost v oblasti výše uvedených výrobků zařazených ve tř. 7 a elektrických testovacích zařízení pro všeobecný průmysl zařazených ve tř. 9 (pro testování obecných mechanických a elektrických veličin); (42) konstrukce a vývoj strojů, výzkum a vývoj v oblasti techniky a strojírenství.

(590) Barevná

(730) **VALSTRO s.r.o.**, 1. Máje 2633, Rožnov pod Radhoštěm, 75661, CZ

(210) **O-512468**

(220) 28.03.2014

(320) 28.03.2014
(511) 35, 41
(540)



(510) (35) poskytování obchodních informací prostřednictvím webových stránek, reklama on-line v počítačové síti; (41) informace o možnostech rozptýlení.
(590) Barevná
(730) **Ronco Andrea**, Na Poříčním právu 1914/6, Praha 2 - Nové Město, 12800, CZ

(210) **O-512473**
(220) 28.03.2014
(320) 28.03.2014
(511) 5, 35, 41, 44
(540)



(510) (5) potraviny pro batolata; (35) provozování virtuálních obchodních center na Internetu v oblasti výrobků dětské výživy, dietetických potravinových výrobků a výrobků pro léčebné účely; (41) poskytování školicích služeb, kurzů, informačních a vzdělávacích služeb v oblasti hodnocení zdravotních rizik a výživy; (44) odborné poradenství v oblasti hodnocení zdravotních rizik a výživy, včetně poskytování dietního poradenství.
(590) Barevná
(730) **N. V. Nutricia**, Eerste Stationsstraat 186, 2712 HM Zoetermeer, NL
(740) Rott, Růžička & Guttman Patentové, známkové a advokátní kanceláře, JUDr. Vladimír Rott, Vinohradská 37, Praha 2, 12000

(210) **O-512475**
(220) 28.03.2014
(320) 28.03.2014
(511) 7, 35, 37
(540)

VALMATIC

(510) (7) jednoúčelové stroje a strojní zařízení, dopravníky, strojní manipulátory, speciální výrobní linky pro jednoúčelové stroje a strojní zařízení, lisovací a nýtovací zařízení, součásti a náhradní díly výše uvedených strojů a zařízení; (35) inzertní, reklamní a propagační činnost, marketing, pomoc při řízení obchodní činnosti, organizování a pořádání komerčních přehlídek a výstav, obchodní činnost s výrobky uvedenými ve třídě 7; (37) montáž, instalace a opravy elektrických strojů, přístrojů a zařízení, elektronických a telekomunikačních zařízení.
(730) **Liška Petr**, Čs. armády 1247, Rožnov pod Radhoštěm, 75661, CZ
(740) PatentCentrum Sedlák & Partners s.r.o., Husova 5, České Budějovice, 37001

(210) **O-512864**
(220) 14.04.2014

(320) 14.04.2014
(511) 30
(540)



(510) (30) müsli tyčinky, cukrovinky a tyčinky na bázi zrn, s medem, se suchými a lesními plody, se semeny, s ořechy, s pufovanou rýží a s upraveným ovocem s polevou a/nebo bez ní neobsahující konzervační látky, syntetická barviva ani syntetické příchutě, čokoláda a čokoládové výrobky všech druhů, tyčinky s vlákninou, tyčinky na bázi zrn s ovocem a/nebo suchými plody s polevou a/nebo bez ní se zvýšeným obsahem vitamínů, se stopovými prvky a flavonoidními látkami, obiloviny upravené pro přímou konzumaci ve všech formách, trvanlivé potravinářské výrobky expandované a extrudované včetně výrobků zdravé a racionální výživy na bázi ořechů, semen, suchých plodů a upraveného ovoce, rýže a výrobky z pufované rýže, pekařské výrobky, výrobky obsahující cereální a extrudované složky, výrobky z medu a/nebo s obsahem medu, výrobky na bázi ovoce, suchých plodů, medu, kávy, s kávovým a/nebo karamelovým extraktem, trvanlivé potravinářské výrobky na bázi suchých plodů, upraveného ovoce, rýže, semen a jejich směsí a/nebo amarantu, cereální směsi a obcerstvení na bázi cereálií, bonbóny, cukr a cukrářské výrobky, nízkoenergetické doplňky pro výživu lidí zařazených v této třídě, veškeré výrobky zdravé výživy spadající do této třídy.

(730) **DRUID CZ s.r.o.**, Hosinská 336, Borek, 37367, CZ
(740) PatentCentrum Sedlák & Partners s.r.o., Husova 5, České Budějovice, 37001

(210) **O-513060**
(220) 23.04.2014
(320) 23.04.2014
(511) 9, 10, 14, 41, 42, 44
(540)



(510) (9) alternativní zdroje energie a alternativní pohony, zejména reaktivní, elektrické a magnetické sestavy a jejich části, elektronické vyhodnocovací přístroje pro posouzení a diagnostiku biopole - aury, zejména u člověka, elektronické zařízení pro eliminaci nežádoucích účinků geopatogenních zón; (10) akupunkturní jehly; (14) bioenergetické rezonátory - laděné tvarové zářiče, zejména ze slitin vzácných kovů a zlata; (41) prezentační a přednášková činnost, a to pořádání přednášek, vydávání publikací; (42) výzkum a vývoj technických řešení pro ochranu živých organismů, zejména člověka, před nežádoucími vlivy biopolí, včetně řešení procesů pro dynamické ovlivňování psychického stavu člověka, výzkum a vývoj v oblasti bioinformační technologie zahrnující postupy pro cílené ovlivňování lidské mysli (soubor rozumu, vnímání, vůle, paměti, představivosti a citění), výzkum a vývoj technických řešení a způsobů pro realizaci určeného záměru řízeným ovlivňováním vůle člověka jejím

vědomým zesílením, prezentace technických řešení pro podporu duševního a fyzického zdraví, včetně grafického ztvárnění energetických a energoinformačních polí, zejména pro nesenzibilní jedince; (44) poradenská činnost v oblasti eliminace a nalezení nerovnovážného stavu psychiky člověka, prezentace v médiích, na Internetu a na sociálních sítích týkající se dosažení duševního a fyzického zdraví.

- (730) **Hlinka Jiří**, Výškovická 168, Ostrava, 70030, CZ
Hlinková Anna, Výškovická 168, Ostrava, 70030, CZ
(740) Ing. Milan Ozner, Kolofikova 670, Ostrava 21, 72100

- (210) **O-513139**
(220) 25.04.2014
(320) 25.04.2014
(511) 30
(540)



(510) (30) sušenky, oplatky, suchary, jemné pečivo, dorty, cukrovinky, cukrářské výrobky, všechny tyto obyčejné a/nebo s polevou a/nebo plněné a/nebo kořeněné, zejména slané a sladké výrobky, jako vaničky, košíčky, dortové oplatky, trubičky prázdné i plněné a další oplatkové doplňky pro cukrárenskou výrobu, výrobky povzbuzující chuť k jídlu slané nebo sladké, obsahující pekařské nebo piškotové těsto nebo těsto na jemné pečivo, koláče, koláčky a jídla zhotovená z koláčového (dortového) těsta nebo obsahující (dortové) těsto, ovocné koláče, těstoviny ochucené nebo neochucené a/nebo plněné, obilné vločky a jiné obilné výrobky a přípravky určené k lidské výživě, müsli.

- (730) **Pravé hořické trubičky, s.r.o.**, Lhotova 328, Miletín, 50771, CZ
(740) Ing. Petr Soukup, Vídeňská 8, Olomouc, 77200

- (210) **O-513196**
(220) 28.04.2014
(320) 28.04.2014
(511) 14, 21, 35, 40
(540)

DOBBLE

(510) (14) skleněná bižuterie, skleněné korále a skleněná bižuterie, voskované korále a voskovaná bižuterie, broušené korále a perle, broušená bižuterie, ohňovky, ohňovky barevné, neonové perle a korále, volné perle a korále, ozdobné jehlice, ozdoby (šperky), řetízky (šperky), kameny pro bižuterii a šperky, šperkařské a bižuterní polotovary, bižuterní ozdoby, bižuterie a ozdobnické předměty, módní bižuterie, kamenové dekory, sklo bižuterní k napodobování drahých kamenů (štras); (21) surové sklo, opracované sklo, křišťálové sklo, výrobky z křišťálového skla, opálové sklo, sklo malované, sklo smaltované, sklo práškové na dekoraci, dekorativní a obalové sklo, výrobky ze skla obsažené v této třídě, nikoliv pro stavebnictví, lustrové ověsy z křišťálové nebo barevného skla, skleněné polotovary z křišťálového a barevného skla, skleněné výrobky a sošky, flakony ze skla zdobené; (35) marketing, zprostředkování prodeje výrobků uvedených ve třídách 14 a 21, průzkum trhu; (40) zpracování skla a bižuterie, zušlechťování a úprava skla, foukání skla, tepelné zpracování skla, leštění skla, rytí a broušení skla, pískování skla, barvení skla a bižuterie, malování skla, leptání skla a bižuterie, matování skla bižuterie, ledování skla, pozlacování a stříbření skla a bižuterie, dekorativní úprava skla a bižuterie, úprava skla sítotiskem, broušení a úprava skleněných polotovarů, zejména bižuterních a lustrových dílů a ověsů, voskování a broušení perlí, zprostředkování služeb uvedených ve třídě 40.

- (730) **ESTRELLA ES - PRESS, spol. s r.o.**, Nitranská 415/1, Liberec, 46001, CZ
(740) Ing. Marie Smrčková, patentový zástupce, Velflíkova 10, Praha 6 - Dejvice, 16000

- (210) **O-513244**
(220) 30.04.2014
(320) 30.04.2014
(511) 14, 16, 25
(540)



(510) (14) hodiny, přírodní a umělé drahokamy všeho druhu a pro všechny účely, polodrahokamy, zejména polodrahokamy se skla (imitace drahokamů), šperky a bižuterie, drobné předměty a ozdoby v rámci této třídy, kapesní hodinky; (16) pera, USB pera, psací potřeby, propisky, tužky, psací soupravy, pouzdra na pera, příslušenství; (25) oděvy, obuv, pokrývky hlavy, kalhoty, pulovry, pletené zboží, trička, šály, opasky, rukávniky, rukavice, punčochy, šátky, kravaty, saka, blejzry, klobouky, džíny, svrchní oděvy, kalhoty, halenky, dámské oděvy, spodní prádlo.

- (730) **VICUS AUREA s.r.o.**, Na Lysinách 457/20, Praha 4, 14700, CZ

- (210) **O-513384**
(220) 06.05.2014
(320) 06.05.2014
(511) 35, 38, 41
(540)

DVTV

(510) (35) marketing, pronájem reklamní doby v komunikačních médiích, reklama (propagace), rozhlasová reklama, styky s veřejností, televizní reklama; (38) bezdrátové vysílání, přenos digitálních souborů, přenos zpráv a obrazových informací pomocí počítačů, rozhlasové vysílání, televizní vysílání, vysílání kabelové televize; (41) elektronické publikování (DTP), filmová produkce jiná než reklamní, nahrávání video pásků, obrazové zpravodajství, poskytování on-line videí bez možnosti stažení, pronájem audio nahrávek, pronájem video pásků, reportéřské služby, rozhlasová zábava, výroba rozhlasových a televizních programů, stříh video pásků, televizní zábava, zpravodajské služby, vzdělávací informace, vzdělávání.

- (730) **Rozkošný Jan**, Čenkovská 242, Odolena Voda, 25007, CZ

- (210) **O-513386**
(220) 07.05.2014
(320) 07.05.2014
(511) 35, 39, 41, 45
(540)

dc vlnka

(510) (35) zprostředkování prodeje plavek, plavečkových pomůcek, potravinových doplňků, kosmetiky pro těhotné a děti, kojeneckých potřeb a hraček, prodej nápojů a potravin pro děti a rodiče, prezentace služeb prostřednictvím Internetu, inzertní a propagační činnost prostřednictvím jakéhokoliv média; (39) organizování, zajišťování, pořádání a vedení tematických a pobytových zájezdů pro děti a rodiče s dětmi; (41) výuka plavání kojenců, batolat a předškoláků, organizování poraden psychomotorického vývoje, poskytování poradenství v péči o novorozence v domácnostech - návštěvní služba a cvičení s dětmi od 6 týdnů do 5 let, pořádání a vedení kurzů pro těhotné, pořádání a vedení kurzů kojeneckých masáží, pořádání odborných přednášek a seminářů, organizování pobytů pro rodiče a děti, organizování a pořádání táborů pro děti, organizování a pořádání společenských, kulturních, zábavních a sportovních akcí; (45) hlídání dětí.

- (730) **Pospíšilová Čechová Lenka**, Ulička 560, Zlín, 76001, CZ
(740) Ing. Jarmila Javoříková, Křiby 4904, Zlín, 76005

- (210) **O-513387**
(220) 07.05.2014

(320) 07.05.2014
(511) 35, 39, 41, 45
(540)



(510) (35) zprostředkování prodeje plavek, plaveckých pomůcek, potravinových doplňků, kosmetiky pro těhotné a děti, kojeneckých potřeb a hraček, prodej nápojů a potravin pro děti a rodiče, prezentace služeb prostřednictvím Internetu, inzertní a propagační činnost prostřednictvím jakéhokoliv média; (39) organizování, zajišťování, pořádání a vedení tematických a pobytových zájezdů pro děti a rodiče s dětmi; (41) výuka plavání kojenců, batolat a předškoláků, organizování poraden psychomotorického vývoje, poskytování poradenství v péči o novorozence v domácnostech - návštěvní služba a cvičení s dětmi od 6 týdnů do 5 let, pořádání a vedení kurzů pro těhotné, pořádání a vedení kurzů kojeneckých masáží, pořádání odborných přednášek a seminářů, organizování pobytů pro rodiče a děti, organizování a pořádání táborů pro děti, organizování a pořádání společenských, kulturních, zábavních a sportovních akcí; (45) hlídání dětí.

(730) **Pospišilová Čechová Lenka**, Ulička 560, Zlín, 76001, CZ
(740) Ing. Jarmila Javoříková, Kříby 4904, Zlín, 76005

(210) **O-513390**
(220) 07.05.2014
(320) 07.05.2014
(511) 32
(540)

TRIBULL

(510) (32) nealkoholické nápoje, zejména osvěžující nápoje, energetické nápoje, syrovátkové nápoje a izotonické (hypertonické, hypotonické) nápoje (využití pro sportovce), nealkoholické koktejly.
(730) **Wantulok Michal**, Italská 2561/45, Praha 2 - Vinohrady, 12000, CZ

(210) **O-513398**
(220) 07.05.2014
(320) 07.05.2014
(511) 25
(540)

appart

(510) (25) čepice, kalhoty, kapuce, klobouky, kombinézy, oblečení, oděvy, oděvy koupací, oděvy tělocvičné, pokrývky hlavy, rukavice, saka, spodní prádlo, sukně, šály, šaty dámské, trička.
(730) **Hušpauerová Petra**, Jasná I. 1341/11, Praha 4, 14700, CZ

(210) **O-513535**
(220) 14.05.2014
(320) 14.05.2014
(511) 41, 44

(540)

LOONA DANCE

(510) (41) výchova, vzdělávání, mimoškolní vzdělávání a výchova, lektorské, trenérské a kulturně-vzdělávací služby, individuální poradenství v oblasti tance, pořádání tanečních kurzů, lekcí, školení, seminářů a přednášek; (44) lékařské služby, péče o hygienu a krásu osob.

(730) **Kupcová Lucie**, Kuželova 572, Praha 9, 19900, CZ

(210) **O-513669**
(220) 20.05.2014
(320) 20.05.2014
(511) 16, 35, 38, 41
(540)



(510) (16) učební a vyučovací pomůcky s výjimkou přístrojů, učební texty, učebnice, skripta, studijní materiály v tištěné podobě, kancelářské potřeby s výjimkou nábytku, papírenské výrobky, nosiče informací všeho druhu v rozsahu třídy 16, periodické a neperiodické tiskoviny a publikace, noviny, časopisy, sborníky, knihy, sylaby, brožury, katalogy, prospekty, plakáty, letáky a jiné propagační, reklamní a informační materiály spadající do této třídy, fotografie, plastické obaly (nezařazené do jiných tříd), obaly (papírenské výrobky), formuláře, kalendáře, ročenky, příručky, manuály, papírové reklamní předměty, vizitky, školní a psací potřeby spadající do této třídy, sešity, diáře, dopisní obálky, školní magnetické tabule; (35) propagační činnost, inzertní a reklamní činnost, včetně inzerce a reklamy poskytované v počítačových, telekomunikačních a obdobných sítích, marketing, tvorba, vydávání, zveřejňování, šíření a zaslání reklamních, inzertních a propagačních materiálů, poskytování obchodních nebo podnikatelských informací, profesionální obchodní nebo podnikatelské poradenství, pomoc při řízení obchodní činnosti; (38) šíření elektronických časopisů, informací a záznamů, elektronických periodik, knih v elektronické podobě, audio nebo audiovizuálních děl prostřednictvím informační nebo datové nebo elektronické nebo komunikační nebo telekomunikační nebo počítačové sítě, zejména Internetu, pomocí satelitů a jiné, poskytování internetových diskusních fór; (41) provozování jazykových škol a zajišťování jazykových kurzů, překladatelské a tlumočnické služby, výchova, vzdělávání, zábava a sportovní činnost, kulturní aktivity, nakladatelství a vydavatelství, ediční činnost, publikační činnost, elektronické publikování (DTP), vydávání elektronických knih a on-line časopisů, poskytování on-line elektronických publikací, poskytování publikací z celosvětové počítačové sítě nebo Internetu s možností prohledávání, nahrávání nosičů zvukových nebo obrazové zvukových, vydávání materiálů na magnetických nebo optických nosičích dat, organizování a pořádání vzdělávacích, kulturních, společenských, sportovních, soutěžních a jiných zábavních akcí spadajících do této třídy.

(590) Barevná
(730) **Janua linguarum reserata s.r.o.**, Klimentská 1246/1, Praha 1, 11000, CZ
(740) Společná advokátní kancelář Všetěčka Zelený Švorčík Kalenský a partneři, JUDr. Michal Havlík, Hálkova 2, Praha 2, 12000

(210) **O-513840**
(220) 27.05.2014
(320) 27.05.2014
(511) 9, 16, 35, 41
(540)



(510) (9) nosiče dat v rámci třídy 9 obsahující publikace (spadající do třídy 9) v elektronické podobě; (16) časopisy, knihy, periodika, tištěné publikace; (35) reklama, zprostředkovatelská činnost v oblasti obchodu se službami uvedenými ve třídě 41; (41) výchova, vzdělávání a zábava v oblasti potápění a vodních sportů, kurzy, sportovní a kulturní aktivity, pronájem potápěčské výstroje, půjčování potápěčské výstroje a zařízení, praktický výcvik, rekreace.

(590) Barevná
(730) Svaz českých potápěčů, Na Strži 9/1837, Praha 4, 14000, CZ

(210) **O-513841**
(220) 27.05.2014
(320) 27.05.2014
(511) 9, 16, 35, 41
(540)



(510) (9) nosiče dat v rámci třídy 9 obsahující publikace (spadající do třídy 9) v elektronické podobě; (16) časopisy, knihy, periodika, tištěné publikace; (35) reklama, zprostředkovatelská činnost v oblasti obchodu se službami uvedenými ve třídě 41; (41) výchova, vzdělávání a zábava v oblasti potápění a vodních sportů, kurzy, sportovní a kulturní aktivity, pronájem potápěčské výstroje, půjčování potápěčské výstroje a zařízení, praktický výcvik, rekreace.

(590) Barevná
(730) Svaz českých potápěčů, Na Strži 9/1837, Praha 4, 14000, CZ

(210) **O-513842**
(220) 27.05.2014
(320) 27.05.2014
(511) 9, 16, 35, 41

(540)



(510) (9) nosiče dat v rámci třídy 9 obsahující publikace (spadající do třídy 9) v elektronické podobě; (16) časopisy, knihy, periodika, tištěné publikace; (35) reklama, zprostředkovatelská činnost v oblasti obchodu se službami uvedenými ve třídě 41; (41) výchova, vzdělávání a zábava v oblasti potápění a vodních sportů, kurzy, sportovní a kulturní aktivity, pronájem potápěčské výstroje, půjčování potápěčské výstroje a zařízení, praktický výcvik, rekreace.

(590) Barevná
(730) Svaz českých potápěčů, Na Strži 9/1837, Praha 4, 14000, CZ

(210) **O-514065**
(220) 04.06.2014
(320) 04.06.2014
(511) 4, 35, 36, 39, 40
(540)

ČEZ Perfekt

(510) (4) elektřina, elektrická energie, plyn; (35) inzertní, reklamní a propagační činnost, poskytování pomoci při provozu obchodu, zejména v oblasti energetiky, obchodní činnost s elektrickou energií a plynem včetně nabízení elektrické energie a plynu k prodeji, dovoz a vývoz elektrické energie a plynu; (36) tvorba a poskytování cenových tarifů elektřiny, elektrické energie a plynu; (39) doprava a skladování, zejména distribuce a transfer elektřiny a plynu, rozvody elektřiny, plynu a tepla, doprava a skladování radioaktivních odpadů; (40) výroba elektřiny, plynu a tepla.

(730) ČEZ, a.s., Duhová 1444/2, Praha 4 - Michle, 14000, CZ
(740) JUDr. Aleš Zábrš, Na Beránce 2, Praha 6, 16000

(210) **O-514066**
(220) 04.06.2014
(320) 04.06.2014
(511) 4, 35, 36, 39, 40
(540)

ČEZ Garant

(510) (4) elektřina, elektrická energie, plyn; (35) inzertní, reklamní a propagační činnost, poskytování pomoci při provozu obchodu, zejména v oblasti energetiky, obchodní činnost s elektrickou energií a plynem včetně nabízení elektrické energie a plynu k prodeji, dovoz a vývoz elektrické energie a plynu; (36) tvorba a poskytování cenových tarifů elektřiny, elektrické energie a plynu; (39) doprava a skladování, zejména distribuce a transfer elektřiny a plynu, rozvody elektřiny, plynu a tepla, doprava a skladování radioaktivních odpadů; (40) výroba elektřiny, plynu a tepla.

(730) ČEZ, a.s., Duhová 1444/2, Praha 4 - Michle, 14000, CZ
(740) JUDr. Aleš Zábrš, Na Beránce 2, Praha 6, 16000

(210) **O-514067**
(220) 04.06.2014
(320) 04.06.2014
(511) 4, 35, 36, 39, 40
(540)

ČEZ Fér

(510) (4) elektřina, elektrická energie, plyn; (35) inzertní, reklamní a propagační činnost, poskytování pomoci při provozu obchodu, zejména v oblasti energetiky, obchodní činnost s elektrickou energií a plynem včetně nabízení elektrické energie a plynu k prodeji, dovoz a vývoz elektrické energie a plynu; (36) tvorba a poskytování cenových tarifů elektřiny, elektrické energie a plynu; (39) doprava a skladování, zejména distribuce a

transfer elektřiny a plynu, rozvody elektřiny, plynu a tepla, doprava a skladování radioaktivních odpadů; (40) výroba elektřiny, plynu a tepla.
(730) **ČEZ, a.s.**, Duhová 1444/2, Praha 4 - Michle, 14000, CZ
(740) JUDr. Aleš Zábrš, Na Beránce 2, Praha 6, 16000

(320) 04.06.2014
(511) 6, 17, 19
(540)

DODO

(210) **O-514068**
(220) 04.06.2014
(320) 04.06.2014
(511) 4, 35, 36, 39, 40
(540)

ČEZ Najisto

(510) (4) elektřina, elektrická energie, plyn; (35) inzertní, reklamní a propagační činnost, poskytování pomoci při provozu obchodu, zejména v oblasti energetiky, obchodní činnost s elektrickou energií a plynem včetně nabízení elektrické energie a plynu k prodeji, dovoz a vývoz elektrické energie a plynu; (36) tvorba a poskytování cenových tarifů elektřiny, elektrické energie a plynu; (39) doprava a skladování, zejména distribuce a transfer elektřiny a plynu, rozvody elektřiny, plynu a tepla, doprava a skladování radioaktivních odpadů; (40) výroba elektřiny, plynu a tepla.
(730) **ČEZ, a.s.**, Duhová 1444/2, Praha 4 - Michle, 14000, CZ
(740) JUDr. Aleš Zábrš, Na Beránce 2, Praha 6, 16000

(510) (6) kovové stavební materiály, kovové stavební konstrukce, parníky s kovovou konstrukcí, skleníky s kovovou konstrukcí, kovové stavby přenosné (finální stavební produkty); (17) umělé hmoty jako polotovary, umělé pryskyřice (polotovary), tepelně izolační prostředky, materiály na izolaci; (19) izolační sklo pro stavby, skleníky přenosné nekovové, rámy pro skleníky nekovové, sklo stavební, sklo okenní, sklo tabulové pro stavby, stavební hmoty nekovové, panely pro stavby nekovové, stavby přenosné nekovové, střešní krytiny nekovové, nekovové zahradní pavilony, pergoly a domky na nářadí, nekovové paňníky, nekovové přístřešky pro garážová stání, nekovové vchodové stříšky.
(730) **LANIT PLAST, s.r.o.**, Nerudova 477/7, Říčany, 25101, CZ

(210) **O-514069**
(220) 04.06.2014
(320) 04.06.2014
(511) 4, 35, 36, 39, 40
(540)

ČEZ Klasik

(510) (4) elektřina, elektrická energie, plyn; (35) inzertní, reklamní a propagační činnost, poskytování pomoci při provozu obchodu, zejména v oblasti energetiky, obchodní činnost s elektrickou energií a plynem včetně nabízení elektrické energie a plynu k prodeji, dovoz a vývoz elektrické energie a plynu; (36) tvorba a poskytování cenových tarifů elektřiny, elektrické energie a plynu; (39) doprava a skladování, zejména distribuce a transfer elektřiny a plynu, rozvody elektřiny, plynu a tepla, doprava a skladování radioaktivních odpadů; (40) výroba elektřiny, plynu a tepla.
(730) **ČEZ, a.s.**, Duhová 1444/2, Praha 4 - Michle, 14000, CZ
(740) JUDr. Aleš Zábrš, Na Beránce 2, Praha 6, 16000



(210) **O-514070**
(220) 04.06.2014
(320) 04.06.2014
(511) 4, 35, 36, 39, 40
(540)

ČEZ Plyn Klasik

(510) (4) elektřina, elektrická energie, plyn; (35) inzertní, reklamní a propagační činnost, poskytování pomoci při provozu obchodu, zejména v oblasti energetiky, obchodní činnost s elektrickou energií a plynem včetně nabízení elektrické energie a plynu k prodeji, dovoz a vývoz elektrické energie a plynu; (36) tvorba a poskytování cenových tarifů elektřiny, elektrické energie a plynu; (39) doprava a skladování, zejména distribuce a transfer elektřiny a plynu, rozvody elektřiny, plynu a tepla, doprava a skladování radioaktivních odpadů; (40) výroba elektřiny, plynu a tepla.
(730) **ČEZ, a.s.**, Duhová 1444/2, Praha 4 - Michle, 14000, CZ
(740) JUDr. Aleš Zábrš, Na Beránce 2, Praha 6, 16000

(510) (1) abraziva (přidavné kapaliny pro použití s -), acetáty, octany, etanáty (chemikálie), acetylen, aditiva (chemická) do olejů, aerosoly (hnací plyny pro -), agrochemikálie, s výjimkou fungicidů, herbicidů, insekticidů a přípravků na hubení parazitů, akrylové pryskyřice surové, aktivní uhlí, akumulátory (protipěnové roztoky do -), alkalické jodidy pro průmyslové účely, alkalické kovy, alkaloidy, alkohol, amonné soli, anhydridy, antistatické přípravky s výjimkou přípravků pro domácnost, apretační a natírací kliš, arabská guma pro průmyslové účely, arsen, automobilové karosérie (plnidla pro -), bakteriální přípravky jiné než pro lékařské a zvěrolékařské účely, bakteriologické přípravky pro octové kvašení, barvy (chemické přípravky pro výrobu -), baterie, akumulátory (okyselená voda na doplnění -), bělicí (odbarvovací) přípravky pro průmyslové účely, bělicí přípravky organické, benzoová kyselina, beton (chemické látky na provzdušnění -), beton (konzervační přípravky na -), s výjimkou barev a olejů, biologické přípravky, jiné než pro lékařské a zvěrolékařské účely, brzdové kapaliny, celulóza, cement (chemické přípravky vodovzdorné pro -) s výjimkou barev, cihly (ochranné přípravky na -), s výjimkou nátěrů a olejů, citlivá tkanina pro fotografii, citlivé desky pro tisk ofsetový, citlivé filmy neexponované, činidla chemická, s výjimkou činidel pro lékařské a zvěrolékařské účely, čistící chemické preparáty pro komíny, čištění vody (chemické přípravky pro -), dehydratační prostředky pro průmyslové účely, desky fotocitlivé, desky gramofonové (přípravky na renovaci -), destilovaná voda, detergentní přísady do motorového benzínu, dlaždice, obkládačky (ochranné přípravky pro -), s výjimkou barev a olejů, dusičnany, emulgátory, emulze (fotografické -), filtrační materiály (chemické přípravky), činidla - rámci této třídy, fotocitlivé desky, fotografická redukční činidla, fotografické desky se světlocitlivou vrstvou, fotografické emulze, fotografické senzibilizátory, fotografické vývojky, fotografický papír, fotometrický papír, fungicidy (chemické přísady, guáno (hnojivo), hasící směsi, hlinitý octan, hnojiva, chloridy, impregnační chemické přípravky pro kůže, impregnační chemické přípravky pro textil, indikátorový papír, kamenná sůl, kyseliny, lepidla, tmely, pojiva pro obkládačky, plastické hmoty jako surovina (nezpracované), průmyslové chemikálie, rašelínové květináče pro zahradnické účely, sklo vodní, soli (hnojiva), soli (chemické přípravky), stříbro (roztoky obsahující pro stříbření), štěpařské vosky (tmely), tapety (přípravky na odstraňování -), tapety papírové (lepidla na -), tmel na pneumatiky, tmel olejový sklenářský (kýt), tmely na opravu rozbitých předmětů, uhlí živočišné, vinný alkohol, ustalovače (fotografie); (2) alizarinové barvy, aluminiové barvy, anilinové barvy, antikorozi

(210) **O-514071**
(220) 04.06.2014
(320) 04.06.2014
(511) 35, 41, 43
(540)

RUN AND GOLF

(510) (35) propagační činnost, reklama, pomoc při řízení obchodní činnosti, obchodní administrativa, kancelářské práce; (41) výchova, vzdělávání, zábava, sportovní a kulturní aktivity; (43) služby zajišťující stravování a nápoje, dočasné ubytování.
(730) **Dzurenda Anna Ing.**, Zdíkovská 51, Praha 5, 15000, CZ
Dzurenda Vladimír Ing., Lesní 66, Úhonic, 25218, CZ

(210) **O-514072**
(220) 04.06.2014

přípravky, barviva, barvy, emaily (barvy a laky), fixativy (laky), glazury (barvy, laky), nátěry, základní nátěrové barvy, ředidla pro barvy, ředidla pro laky, potravinářská barviva, oleje (antikorozi -), ochranné přípravky na kovy, ochranné přípravky pro dřevo; (3) adstringentní přípravky pro kosmetické účely, antiperspirační mýdlo, antistatické přípravky pro použití v domácnosti, barviva na vlasy, bělicí a čisticí přípravky na kůži, bělicí přípravky (odbarvovače) pro kosmetické účely, čisticí prostředky, čištění umělého chrupu (přípravky pro -), dezinfekční mýdla, dezodoranty pro osobní potřebu, éterické oleje, gely (zubní bělicí -), holení (přípravky na -), kamenec (antiseptický přípravek), kolínská voda, kosmetické neceséry, kosmetické přípravky pro zestříhání, kosmetické tužky, koupele (kosmetické přípravky do -), kráslicí masky, krém na obuv, krémy (kosmetické -), květinové parfémy, lak na vlasy, laky na nehty, lepidla pro připevnění umělých vlasů, lepidla pro upevnění umělých řas, leštidla na obuv, levandulový olej, líčidla, mandlový olej, maskara (barvy a stíny na oční víčka a řasy), medicijní mýdla, mléko pro kosmetické účely, mydélka, mýdlo (dezodorizační -), nehty (umělé -), neutralizační přípravky na trvalou ondulaci, obočí (kosmetické přípravky na -), odlakovače, odmašťovací přípravky s výjimkou těch, které jsou užívány při průmyslových postupech nebo při výrobě, opalovací přípravky (opalovací krémy), parfémovaná voda, pemza, pleťová voda pro kosmetické účely, pocení (přípravky proti -) (toaletní potřeby), pokožka (kosmetické přípravky pro péči o -), potpourri (směsi vonných látek), přípravky pro péči o nehty, pudr (líčidlo), rtěnky, růžový olej, řasy oční umělé, šampóny, tužky (kosmetické -), ubrousky kosmetické napuštěné pleťovou vodou, voda pro kosmetické účely, vatové tyčinky pro kosmetické účely, vazelína z ropy pro kosmetické účely, vlasové vody, voda po holení, vonné sáčky do prádla, vonné tyčinky, vosky na kůži, zubní pasty; (4) aditiva nechemická, do motorových paliv, alkohol (jako palivo), benzin motorový, brikety uhelné, dřevěné brikety, dřevěné uhlí (palivo), dřevo palivové, elektrická energie, knoty (lampové -), knoty pro svíčky, mazadla na obuv, parafin, svíčky, vosk na svícení; (5) absorpční vata, antibiotika, antikoncepční přípravky, bakteriální přípravky pro lékařské a zvěrolékařské účely, balzámy pro lékařské účely, bavlna pro lékařské účely, bolest hlavy (prostředky proti -), činidla (chemická -) pro lékařské a zvěrolékařské účely, čípky, čisticí přípravky pro kontaktní čočky, deodoranty pro oděvy a textil, dětské plenkové kalhotky, dezinfekční přípravky pro hygienické účely, diagnostické přípravky pro lékařské účely, doplňky potravy, minerální, doplňky výživové, farmaceutické přípravky, fungicidy, gáza na obvazování, glukóza pro lékařské účely, hemeroidy (přípravky proti -), herbicidy, hubnutí (lékařské přípravky pro -) hygienické kalhotky, hygienické ubrousky, hygienické vložky, kalhotky zdravotní, insekticidy, koupele (solí minerální vody pro -), kuří oka (léčiva na -), laxativa, léčiva pro humánní medicínu, léčiva pro zvěrolékařské účely, léčivé čaje, léčivé rostliny, lepidla pro umělé chrupy, lupy (farmaceutické přípravky pro léčení -), masti na popáleniny od slunce, menstruační tampóny, menstruační vložky, mléko sušené (pro kojence), moli (přípravky proti -), mouchy (přípravky pro hubení -), mšice (chemické přípravky proti -), náplasti, nápoje léčivé, obklady, obvazový materiál, opiáty, paraziti (přípravky proti -), pesticidy, popáleniny (přípravky pro ošetření -), potrava pro kojence, potravinové doplňky pro zvířata, pročišťující přípravky, protiparazitické obojky pro zvířata, protězy zubní (lepidla a tmely pro -), přípravky na hubení roztoců, přípravky potlačující chuť k jídlu pro lékařské účely, repelenty pro psy, repelenty proti hmyzu, sedativa, soli minerálních vod, tabletky pro farmaceutické účely, tinktury (farmaceutické přípravky), utišující prostředky, vakcíny, vata pro lékařské účely, vody termální; (6) pájky, turnikety; (7) automatické distribuční stroje, automaty prodejní, čerpadla palivová samoregulační, distribuční stroje automatické, rozvaděče automatické, elektrický oblouk (zařízení na řezání -), páječky (elektrické -), svářeči elektrody, svářeči přístroje (elektrické -), svářečky obalů z plastických hmot (elektrické), sváření elektrickým obloukem (zařízení na -), výdejní stojany pro čerpací stanice, výtahy (zařízení pro ovládní -), zavírače dveří elektrické, zdviže - zařízení pro ovládní; (8) brousky, brusné kameny (ruční nástroje), brusné kotouče (ruční nástroje), břitvy (obtahovací řemeny na -), hroty (části ručních nástrojů a nářadí), čepele (nástroje na ostření -), čepelky (zbraně), česáčky na ovoce (ruční nářadí), depilační přístroje, elektrické a neelektrické, děrovači trny (ruční nástroje), diamanty pro sklenáře (části ručních nástrojů), dláta, dmychadla (krbová -) (ruční nástroje), držáky vrtáků (ruční nářadí), důlkovače (ruční nástroje), dýky, frézovací trny, frézy (nástroje), glazovací nástroje, harpuny (rybářské náčiní), hevery (ruční), hlavy závitové (ruční nástroje), hmoždíře na drcení, hoblíkové nože, hoblíky, holicí soupravy, břitvy (pouzdra na -), holicí strojky, elektrické nebo neelektrické, hrábě (ruční nářadí), hrabla na písek (pro golfová hřiště), hřebíkové zásobníky, (elektrické nebo neelektrické), hřebíky (vytahovače -), hubení rostlinných škůdců (zařízení

na -), hustilky pneumatik (pumpičky ruční), jehlové pilníky, kapesní nože, kazety na holicí strojky, kladiva (ruční), kleště, kleštičky, kleštiny (upínací nářadí), klíče maticové (ruční nástroje), kolovrátky truhlářské (vrtací nástroje), konzervy (otvírače neelektrické na -), kopyta (obuvnická), kosiře, kosa, kovotlačitelská razidla, kráječce na zeleninu, kráječce pizzy (neelektrické), kráječce sýrů (neelektrické), kráječce vajec (neelektrické), krbové náčiní, krumpáče, kulmy (na ondulování vlasů), leštící (glazovací) nástroje, leštičky na nehty (elektrické nebo neelektrické -), lici pávne, lisovací nástroje, lopatky sázecí (pro zahradnické práce), lopaty (ruční nářadí), louskáčky na ořechy, lupénkové pily, mačety, manikúrové soupravy, meče, motyky, nabírací lžice (ruční nářadí), napínače drátů a kovových pásků (ruční nářadí), nářadí (opasky na -) (držáky), nástroje a nářadí ruční, navlékače jehel, nebozezy (ruční nástroje), vrtáky tesařské, nožičské zboží, nůžky, nýtovačky (ruční nástroje), oblé sedlíky (ruční nástroje), obloukové pily, obtahovací brousny na kosa, nože, obušky, oeilky, ohýbání trubek (nástroje na -), ostění (nástroje na -), otvíráky konzerv, neelektrické, páky (nářadí), palice (ruční nářadí), pěchovadla (ruční nástroje), perforovačky (ruční nástroje), perličky (kladiva), pilky (ruční nářadí), pilníky (nástroje), pilové listy (části ručních nástrojů), pinzety, pistole ruční na vytlačování tmelu, pistole stříkací (ruční nářadí), plečky (ruční nářadí), podkovařské nože na kopyta, pohrabáče, pochvy na šavle, pokosnice (ruční nářadí), pořízy, postruhovadla (ruční nástroje), profilovací nástroje (hoblíky), profezávače stromů, prostřihovadla (ruční nástroje), průbojníky, příbory (nože, vidličky a lžice), příbory postříbřené, rámy pro pily, rašple (ruční nástroje), razidla (ruční nářadí), stříkačky, pumpičky, rozprašovače insekticidů (ruční), rozvodky (na pily), ruční nástroje a nářadí, rýče, rydla, rýhovací nástroje (rádla), řezné nástroje (ruční), sbíjecí kladiva, sečné a bodné zbraně, sekáčky, sekery, sekyrky, sochory, soupravy pro pedikúru, srpy, stáčení tekutin (ruční zařízení na -), stahovky (pro tesaře a bednáře), strojky na mletí masa (ruční), strojky na stříhání vlasů (elektrické a neelektrické -), svěráky, svěrky (pro tesaře a bednáře), sídla, škrabky (ruční nástroje), špachtle, stěrky (ruční nářadí), šroubováky, štěpačské nástroje, tácky na mince, tetování (zařízení pro vytváření tetování), úhelníky (ruční nářadí), upínací pouzdra - sklíčovadla (nářadí), vidle, vratidla na závitníky, vrtáčky (ruční nástroje), vrtáky, vyorávače (nářadí), vyrovnávací zařízení na dráty a kovové pásky (ruční), výstružníky, vytlačovací (gofovací) nástroje, zahradnické nářadí (ruční), západky (řehtačky), zápusťky (ruční nářadí), zařízení na propichování ušních boltců, závitnice, závitníky (prodlužovací nástavce pro -), zemědělské nástroje a nářadí (ruční), žehličky, železné nářadí a řezné nástroje (ruční), žiletky, elektricky vyhřívané vlasové natačky, žehličky elektrické; (9) agregáty nabíjecí pro elektrické baterie, aktinometry, akumulátorové měřiče kyseliny, akumulátorové nádoby, akumulátorové skříně, akumulátory (desky do -), akumulátory elektrické pro vozidla, akustická (zvuková) poplašná zařízení, akustické konektory, vazební členy, propojovací jednotky, akustické membrány, akustické trubice, zvukovody, ampérmetry, ampióny, analyzátor plynů (přístroje na rozbor plynů), anemometry, větroměry, anodové baterie, anody, antény, antikatody, apertometry (optika), astrofotografické objektivy (čočky), astronomie (přístroje a zařízení pro -), audiovizuální zařízení pro výuku, automatická řízení pro vozidla, automatická zařízení signalizující nízký tlak v pneumatikách, rozvaděče automatické, hrací skříně uváděné do chodu vhozením mince, automobilové výstražné trojúhelníky, autorádia, azbestové oděvy na ochranu proti ohni, azbestové rukavice ochranné, balóny (meteorologické -), bankomaty (atm), barometry, baterie do kapesních svítilen, baterie na zapalování, benzin (měřidla na -), bezpečnostní pásy, s výjimkou pásů na sedadla aut a sportovní vybavení, bezpečnostní síť (ochranné), bleskosvody, bleskojistky, blesky (fotografické -), světelná signalizace, bóje, plováky, brýle, brýlová skla, brýlové obroučky, buzoly, buzučky, centrální procesorové jednotky (procesory), cívky (elektrické -), cívky (fotografie), cívky elektromagnetické, clony objektivu, clony proti radiaci pro průmyslové účely, cukroměry, cyklotrony, časové spínače (automatické -), s výjimkou pro hodinářství, částice (urychlovače -), čipy (integrované obvody), čističe nosičů zvukových záznamů, článkové přepínač (elektrotechnika), články, baterie (elektrické -), čluny a lodí požární, čočky optické, čtecí zařízení (zpracování dat), čtečky čárového kódu, dalekohledy, dálkoměry, telemetry, dálkové ovladače, dálkové ovládání průmyslových procesů (elektrické zařízení pro -), dálkové ovládání železničních uzlů (elektrodynamické zařízení pro -), dálkové řízení signalizace (elektrodynamické zařízení pro -), dálkové zapalování (elektrické zařízení pro -), dekompresní komory, demagnetizační zařízení na magnetické pásky, denzitometry, destilační přístroje laboratorní, detektory, diagnostické přístroje jiné než k lékařským účelům, diapozitivy, diapojektory, promítací žárovky, difrakční zařízení (mikroskopie), diktafony, disky (magnetické -), disky nahrané (se zvukovými

nahrávkami), gramofonové desky, disky optické, disky počítačí, docházkový systém (zařízení pro evidenci docházky), dopravní značky světelné nebo mechanické, dozimetry, dráty (telefonní -), dráty magnetické, dráty ze slitin kovů (pojistkové), držáky (fotografických kazet), dvd přehrávače, dýchací přístroje, s výjimkou pro umělé dýchání dynamometry, elektrické akumulátory (mřížky, články pro -), elektrické akumulátory pro vozidla, elektrické dráty, elektrické dveřní zvonky, elektrické měniče, elektrické spojky, svorky, konektory, disky kompaktní (audio-video), elektrické zásuvky (kryty pro -), elektrifikované ohrady, elektrolyzéry, elektromagnetické cívký, elektronická pera (vizuální zobrazovací jednotky), elektronické oznamovací tabule, elektronické publikace (s možností stažení), epidiascopy, ergometry, etikety elektronické pro zboží, exponované kinofilm, expozimetry, fakturovací (účtovací) stroje, faxovací přístroje, film (řezací přístroje na -), filmové kamery, filmy (exponované -), filmy (kreslené -), filtry ultrafialových paprsků pro fotografické účely, fluorescenční štíty, fotoaparáty, fotoelektrické buňky, fotobuňky, fotografické aparáty (speciální pouzdra na -), fotografické snímky - pozitivy (sušičky na -), fotokomory, fotometry, galvanické články, galvanizační přístroje, galvanometry, gramofonové jehly (zařízení na výměnu -), gramofonové rameno přenosky, gramofony, hands-free sady pro telefony, heliografické přístroje, helmy (ochranné -) pro sportovní účely, hlásiče elektrické, indikátory, hlasovací zařízení (stroje), hledáčky (fotografické -), přístroje a stroje hloubkoměrné, sonometry, hloubkovací lana (námořnictví), hole požární, hologramy, hrací skříně (pro počítače), hudební automaty, hromosvody, hubice rozprašovací protipožární, hustoměry, hvězdařské dalekohledy, refraktory, chemické přístroje a zařízení, chrániče (- proti přepětí), chrániče zubů, chromatografické přístroje pro laboratorní účely, chronografy, identifikační karty (magnetické -), identifikační obaly pro elektrické dráty, indikátory elektrické, hlásiče, indikátory ztrát elektrické energie, indukční, tlumící cívký, inklinometry, sklonoměry, svahoměry, inkubátory pro kultivaci bakterií, integrované obvody, interkomy, zařízení pro vnitřní spojení, inventory (elektrotechnika), ionizační přístroje, ne pro ionizaci vzduchu, jezdecké přílby, jističe, pojistky, kabely (koaxiální -), kabely elektrické, kabely startovací pro motory, kabely z optických vláken, kalibrační kroužky, kalibry, rejsky, kalkulačky, katodové protikorozní přístroje, katody, kazety na sklička pro mikroskopy, kazety pro videohry, kinofilm (exponované), kinofilm (stříhací zařízení na -), klávesnice počítačové, klipsy pro potápěče a plavce (nosní měřiče frekvence), kodéry a dekodéry magnetické, kódované identifikační magnetické náramky, kolektory elektrické, komory dekompresní, komparátory, kompas, komutátory, koncovky (elektrotechnika), kondenzory (optické -), konektory, spojky elektrického vedení, svorky (elektřina), kontaktní čočky, kontakty elektrické, kopirovací zařízení a stroje (fotografické, elektrostatické, termické), korekční čočky (optika), kosmetické přístroje elektrické, kosmografické nástroje, krabice odbočné, odbočnice (elektrotechnika), krádež (zabezpečovací zařízení proti -), krejčovské metry, kreslené filmy, kromoměry, kroužky kalibrační, krystalové detektory (leštěncové), kryty ochranné proti ohni, kryty pro elektrické zásuvky, retorty, kukátka, měřiče množství, kvašení, fermentace (přístroje na -), lampy do fotokomor, laptopy (počítače), lasery, ne pro lékařské účely, laterna magica, leštičky na pozitivy pro fotografii, magnetická média, magnetické nosiče dat, magnetické pásky, magnetofony, magnetoskopy, videorekordéry, magnety, majáky, bóje světelné, manometry, tlakoměry, masky ochranné, matematické přístroje, měděný drát, izolovaný, megafony, mechanické značky, mechanismus pro vkládání disků do počítače, mechanismy pro tumikety, membrány (akustické -), měniče elektrické, měřicí přístroje, měřítka, počítadla, počítačové stroje, měřicí zařízení (elektřina), měřiče množství, kvantoměry, měřiče rychlosti, měřiče vzdálenosti, měřičský stůl (pomůcka pro zeměměřiče), měřidla, meteorologické přístroje, metronomy, mikrofony, mikrometrická měřítka, mikrometrické šrouby pro optické přístroje, mikroprocesory, mikroskopy, váhy, mincovní parkovací automaty, misky (fotografické -), modemy, monitorovací přístroje elektrické, monitory (počítače - hardware), mřížky pro výrobu štoků, myš (podložky pod -), myši (lokátory), nabíječky akumulátorů, nabíječky pro elektrické baterie, nahrávací hlavy (pásky na čištění -), nákolnice ochranné pro dělníky, námořní hloubkoměry, námořní signalizační zařízení, nástroje preparační (mikroskopie), signální lucerny, návěští, světelná nebo mechanická, navigační přístroje a nástroje, neónové značení, neprůstředné vesty ochranné, nivelační přístroje a nástroje, magnetická média, nosiče dat optické, nosiče zvukových nahrávek, notebooky (počítače), požární schodiště nebo žebříky, obaly identifikační pro elektrické dráty, objektivy, svorky na cívký (elektrické -), obleky ochranné proti úrazům, radiaci a ohni, obrazovky, obroučky cvikrů, obroučky skřipců, obuv ochranná proti nehodám, ozáření a ohni, obvody polygrafické, navigační přístroje

(satelitní -), spojovací skřínky (elektrotechnika), odkapávače k fotografickým účelům, odměrné sklo, odpory (elektrické -), odrazové nášivky na oděvy (prevence dopravních nehod), odrušovače (elektrotechnika), ohmmetry, ohrady (elektrifikované -), ohřivače horké vody (regulátory -), ochranná zařízení proti rentgenovému záření, ne pro lékařské účely, ochranné brýle pro sportovní účely, ochranné helmy pro sportovce, ochranné plachty, ochranné prostředky osobní proti nehodám, ochranné rukavice, okuláry (k optickým přístrojům), olovnice, olůvka, opěrky zápěstní pro práci s počítačem, optická vlákna, optické přístroje a nástroje, optické snímáče znaků, optické výrobky, orazítovací dopisů (přístroje na kontrolu -), oscilografy, osvětlovací přístroje (stabilizátory pro -), otáčkoměry, otvírače dveří (elektrické -), ózonizátory, pagery (rádiové -) (zařízení pro rádiové přenášení zpráv), panely rozvodné, panely signalizační (světelné nebo mechanické -), pásky pro zvukové záznamy, pásy plovací, pásy záchranné, pera elektronická (vizuální zobrazovací jednotky), periskopy, pipety, pišťalky signalizační, pišťalky výstražné, plátina promítací, plomby sondážní, ploty, vynášecí přístroje, plováky (boje), plyn (přístroje na rozbor analyzátor -), plynoměry, počítáče, počítačové hry (programy -), počítačové paměti, počítačové periferie, počítačové programy (s možností stažení), počítadla, pojistky, jističe, pokladny registrační, polarimetry, ponožky elektricky vyhřívané, poplašná zařízení, posuvná měřítka, zařízení na kontrolu frankování, potápěčské masky, potápěčské oděvy, potápěčské přístroje, potápěčské rukavice, potraviny (zařízení pro rozbor), pouzdra na brýle, pouzdra na kontaktní čočky, požární hlásiče, detektory kouře, signalizační zařízení, počítačové tiskárny, prevence dopravních nehod (odrazové nášivky na oděvy), procesory (centrální procesorové jednotky), promítací žárovky, propojovací mezičlánky (počítače), protikorozní přístroje katodové, proudové usměrňovače, pružné disky, diskety, přehrávače kazet, přehrávače kompaktních disků, překládači přístroje elektronické kapselní, přenosné telefony, přepěťové chrániče, přepínač článků, řadič článků (elektrotechnika), dálkové spínače, jističe, přerušovače, vypínače, přesné měřicí přístroje, přijímače (audio- a video), přístroje a nástroje na měření objemu, přístroje hasicí, přístroje na čištění gramofonových desek, přístroje pro nahrávání zvuku, přístroje pro rozbor vzduchu, přístroje telefonní, publikace (elektronické -) (s možností stažení), pyrometry, pytle (větrné -) (indikátory směru větru), radary, rádia, radiologické přístroje pro průmyslové účely, radiotelefonní zařízení, radiotelegrafická zařízení, rámečky na diapozitivy, rameno přenosky (gramofonové -), rámovací přístroje na diapozitivy, regulátory elektrické, reostaty, regulátory tepelné, rentgenové přístroje a zařízení, ne pro lékařské účely, reostaty, reproduktory, amplióny, respiratory na filtraci vzduchu, regulátory napětí pro vozidla, rozbor potravin (přístroje pro -), rozhlasové přijímače do vozidel, rozvodné panely (elektřina), rozvodné pulty (elektřina), rozvodné skříně, rtuťové vodováhy, rukavice (ochranné -), rychloměry (fotografie), rychloměry (lodní měřicí přístroje rychlosti), řetězy zeměměřičské, řezací přístroje na filmy, řídicí, kontrolní panely, řízení automatická pro vozidla, sady (hands-free) pro telefony, satelitní navigační přístroje, satelity pro vědecké účely, sčítací stroje, sextanty, sférometry, signalizační panely (světelné nebo mechanické-), signalizační zařízení v případě požáru, signalizační zvonky (elektrické -), signalizační zvony, značkovací, signální lucerny, signály, s výjimkou výbušných, (mlhové -), simulátory řízení a ovládání vozidel, sirény, sklo (kalibrované výrobky ze -), sklo pokryté elektrickými vodiči, skřínky, sledovací přístroje, slitiny kovů (pojistkové dráty ze -), sluchátka (telefonní -), sluneční brýle, snímáči hroty, jehly gramofonové, snímáči zařízení pro vlákna, snímáče obrazu, snímáče znaků (optické), ultrazvukové lokátory, sondážní plomby, sondy pro vědecké účely, hloubkoměry, speciální oděvy pro laboratoře, speciální pouzdra na fotografické aparáty, spektrografy, spektroskopy, spínače, konektory, spojky, svorkovnice (elektrotechnika), spouště uzávěrek (fotografie jako obor), stabilizátory pro osvětlovací přístroje, stativy na fotoaparáty, stereo soupravy (osobní -), stereoskopické přístroje, stínítka (clony) proti oslnění, stmívače, reostaty (elektrické), stojanový kruh, stožáry pro bezdrátové telegrafy, stroje na počítání a třídění peněz, stroje účtovací, stříhací zařízení na stříhání filmů, sulfimetry, sušičky na fotografie, svářečské přílby, světelná signalizace, blikáče, majáky, svorkovnice, svorky na cívký, objímky (elektrické -), konektory elektrické, špunty do uší pro potápěče, štíty (ochranné obličejové -), tampony do uší pro potápěče, telefony (přenosné -), telefotografická zařízení, zařízení pro obrazovou telegrafii, telegrafní dráty, telegrafy (přístroje), telemetry, dálkoměry, teleskopy, dálnopisné přístroje, televizní přístroje, teploměry, s výjimkou lékařských teploměrů, termostaty, těsnící kotočky, membrány - v rámci této třídy, plátky (silikonové), textové procesory, tlačítka ke zvonkům, tlakoměry, manometry, tlumivky (elektřina), indukční, cívký indukční (impedance), totalizátory, transformátory (elektrotechnika), tranzistory (elektronika), trasírky,

výtyčky, nivelační tyče, trojnožky nebo stativy pro fotografické přístroje a kamery, trubičky kapilární, kapiláry, turnikety (mechanismy pro -), tvárnice vedení (na kabely), úhlooměry, protractory (měřicí přístroje), ukazatele výšky hladiny vody, ukazovátka (světelná -) (elektronická), uzávěrky - spouště (fotografie jako obor), přístroje a nástroje na vážení, variometry, vedení elektrické, elektroinstalační potrubí, vesty neprůhledné ochranné, větoměry, anemometry, videokamery, magnetoskopy, videotelefony, viskozimetry, vlákna (identifikační -) pro elektrické dráty, vlhkoměry, hygrometry, vlnoměry, vodící šablony, přípravky (nástroje na měření), vodiče (elektrické -), vodováhy, libely (přístroje pro určování horizontu), vodoznaky, voltmetry, vozidla (navigační přístroje pro -) (palubní počítače), vozidla (regulátory napětí pro -), vozidla (tachometry pro -), výbojky, elektrické, s výjimkou výbojek na osvětlení, vynášecí přístroje, kreslička, vypínače, přerušovače, vysílací zařízení, vysokofrekvenční přístroje, výstražné píšťalky, výstražné zvukové znamení v mlze (nevýbušné), výškoměry, vyučovací stroje, vzduchoměry, zabezpečovací zařízení proti krádeži, záchranné přístroje a vybavení, zaměřovací dalekohledy, teleskopy pro stíelné zbraně, zámky (elektrické -), zápisník elektronický, zářivky - svítidla a elektronky (se žhavenou katodou), zařízení ke zpracování dat, zařízení radiotelegrafická, zástrčky, zásuvky a ostatní elektrické spojky, závaží, závitníkové kalibry, zeměměřičské přístroje a nástroje, zesilovače, zkoušení materiálu (stroje a zařízení na -), zkušební přístroje, ne pro lékařské účely, značkovací (krejčovské pomůcky), zrcadla (optika), zuby (chrániče -), zvětšovací přístroje (fotografie jako obor), zvětšovací skla, lupy, zvonky (poplašné zařízení), zvonky dveřní elektrické, zvony signalizační, zvuk (přístroje pro nahrávání -), zvuk (přístroje pro reprodukci -), přehrávače, zvuk (zařízení na přenášení -), zvukové výstražné znamení v mlze (nevýbušné), zvukové záznamy (pásky se -), žárovky promítací; (11) akumulátory (parní -), akumulátory tepelné, akvária (svítidla pro -), akvarijní (přístroje na vytápění), akvarijní (přístroje pro čištění), autoklávy (elektrické nízkotlakové -), automobilové reflektory, baňky (lampové -), baterky, benzínové hořáky, bezpečnostní lampy, bezpečnostní zařízení pro vodovodní nebo plynové zařízení a potrubí, bidety, bojler (kotle), s výjimkou bojlerů (kotlů) jako součástí strojů, čerpací pumpy (tepelné), čísla domovní (světelná), čisté komory (sanitární zařízení), čistící lampy vzduchu od bakterií (germicidní), čistými odpadních vod, dehydratace potravin (přístroje pro -), destilační zařízení, dezinfekční hořáky, dezinfekční kontejner pro toalety, difúzery světla - rozptylovače, ventilátor, držáky pro plynové hořáky, dřevy, důlní lampy (báňské), elektrické kávovary - filtrační, elektrické lampy, elektricky vyhřívané podušky, koberečky, filtry (části zařízení pro průmysl nebo domácnost) - v rámci této třídy, fontány, elektrické (fritovací hrnce), generátory (plynové -), generátory parní, s výjimkou generátorů jako součástí strojů, hořáky, hořčičková vlákna k osvětlení, hubice protiošřikovací, hydranty, chladicí přístroje a zařízení, chlorování bazénů (přístroje pro -), inhalační přístroje, s výjimkou přístrojů pro lékařské účely, instalační materiál pro vany, ionizátory (na čištění vzduchu -), jízdní kola - světla, jogurtovače elektrické, kabiny (sprehovací -), kamna, pece, kapesní ohřivače, kapesní svítilny, kávovary (elektrické filtrační -), kávové filtry elektrické, klimatizační filtry, klimatizační zařízení, kohoutky a kohouty pro potrubí, kolektory solární, kominové roury, kouřovody, komory (čisté -) (sanitární zařízení), kondenzátory (plynové -), s výjimkou kondenzátorů jako součástí strojů, kontejnery proplachovací, konvice (elektrické -), kotle (výhřevné -), kotlové trouby do vytápěcích zařízení, koupel (ohřivače pro -), koupele parní (přenosné kabiny pro -), koupelnové armatury, koupelnové obklady, kovové konstrukce pro pece a trouby, krby, kryty pro svítidla, křesadlové zapalovače pro vznícení plynu, kuchyňská odsávací zařízení, kuchyňské potřeby, elektrické, hořák, laboratorní lampy, lampióny, lampy (plynové -), lampy bezpečnostní, lampy do projektoru, lampy na kadeření vlasů, lampy olejové, lampy pouliční pro směrové signály (směrovky), lávové kameny pro použití v zahradních grilech, lázeňské vany, led (stroje a zařízení na výrobu -), ledničky, letadla (osvětlovací zařízení -), lucerny, lustry, mikrovlnné trouby pro průmyslové účely, mrazicí přístroje a zařízení, mycí dřevy, nádoby (chladicí -), napájecí zařízení k vytápěcím a teplotnějším kotlům, napařovací přístroje pro kosmetické účely, objímky na svítidla, obklady, vyzdívkové koupelnové, obloukové lampy, obložení tvarované pro kamna, odlučovač popílku (automatické dopravníky), odmrzovače automobilů, odpařovače, odsávací zařízení, odstraňování zápachu (prostředky na), s výjimkou prostředků pro osobní potřebu, ohřivače do lůžek, ohřivače lepidla a klišu, ohřivače talířů, ohřivače vody pro koupele, ohřivače vzduchu (opakovaný ohřívání vzduchu), ohřívadla, oleje (přístroje na čištění -), olejové hořáky, opěkači přístroje - grily, opěkače chleba, oplatková forma elektrická (lívanečník na pečení oplatek - elektrický), oslnění (zařízení pro automobily proti -), osvětlovací přístroje a zařízení, osvětlovací trubice,

parní akumulátory, parní generátory, s výjimkou generátorů jako součástí strojů, pasterizační přístroje (zařízení na pasterizaci), pece (chladicí vany pro -), pečící trouby, pisoáry, plyn (regulační a bezpečnostní zařízení pro přístroje na -), plynové generátory, plynové hořáky, plynové potrubí (regulační a bezpečnostní příslušenství k -), plynové zapalovače, podložka (elektricky vyhřívána), s výjimkou podložek pro lékařské účely, polymerizační zařízení, ponorné ohřivače, popelníky pro pece, potápěčské reflektory, potrubí (části hygienických zařízení), potrubí jako části hygienických instalací, potrubní kohouty, pražiční stroje, proplachovací kontejnery, přístroje na čištění plynu, přístroje na chlazení vzduchu, radiátorové uzávěry, radiátory (elektrické -), radiátory ústředního topení, rámy kovové pro pece a trouby, reflektory (automobilové -), regenerátory tepla, regulačně- bezpečnostní přídavná zařízení pro plynová zařízení, regulačně- bezpečnostní zařízení pro plynová potrubí regulačně- bezpečnostní zařízení pro vodovodní zařízení, regulační ventily pro kontrolu hladiny v nádržích, regulátory (topení), regulátory pro vodní nebo plynové zařízení a potrubí, roštnice - topeniště, rošty do pecí, rošty na opékání masa, rozmrazovací zařízení pro vozidla, rozmrazovače skel vozidel (ohřivače -), rožeň (bodec), řetězy barevných žárovek (dekorativní -), sauna (zařízení pro -), lázeňské vybavení (teplovzdušné lázně), sedátka (záchodová -), skříně pro lednice, směrová světla pro automobily, směrové žárovky pro vozidla, směšovací (pákové) baterie pro vodovodní potrubí, solária (přístroje k opalování), solární kolektory, solární pece, spalovací pece, spirály, jako součásti destilačních, ohřívacích a ochlazovacích zařízení, splachovací zařízení, sporáky do kuchyní, spořiče paliva, sprchovací kouty, sprchy, sterilizace (jednouúčelové vaky pro -), sterilizátory, stínidla na lampy, stojany náspné pro vypalovací pece sanitární (toaletní) přístroje a zařízení, stolní vařiče, stroje a přístroje na čištění vzduchu, stroje na pečení chleba, stropní světla, sušiče (vzduchové -), sušiče na vlasy, sušičky (přístroje a zařízení na -), sušičky prádla (elektrické -), sušičky vzduchu, světelná domovní čísla, světelné koule, baňky, světelné lampy, světelné reflektory (světla), světelné vybavení automobilů proti oslnění, světla pro auta, světla pro dopravní prostředky, světla pro jízdní kola, světlomety pro vozidla, světlomety, reflektory, svítidla pro jízdní kola, šachty, trubky (vyzařovací) (ropný průmysl), šamot (příslušenství pro trouby) šetřiče paliva, tepelná čerpadla (pumpy), tepelné akumulátory, tepelné regenerátory, teplovodní vytápěcí zařízení, teplovzdušná zařízení, teplovzdušné trouby, termostatické ventily (části topných zařízení), těsnění (vodovodní -), (těsnící kroužky), tlakové hrnce (elektrické -), tlakové vodní zásobníky toaletní (záchodové) misy, toalety (záchody splachovací), topení (vytápěcí tělesa pro automobily), topení teplovodní topeniště pecí, topná tělíska pro žehličky, topná zařízení pro topení tuhými, tekutými nebo plynovými palivy, topné články, toustovače, trouby (várovky pro -), trouby mikrovlnné, trouby, s výjimkou trub pro experimentální účely, trubky pro vytápěcí kotle, truhlíky na popel (pecové -) tryska (protiošřikovací kohoutek), tvarované obložení pro pece, tvarované plechy pro pece, tvarovky pro trouby, uhlík do obloukové lampy, umyvadla, umývárny (zařízení pro sušení rukou - sušiče), uzávěry radiátorové, vánoční světla na stromky, vanové příslušenství (armatury), vanové zařízení, vany pro sedací koupele, varné plotýnky, varné přístroje a zařízení, ventilátory, ventily (regulační) na regulaci hladiny v nádržích, ventily termostatické (části topných zařízení), ventily vzduchové pro parní vytápěcí tělesa, větrací zařízení, víření vody (přístroje pro -), vitríny (chladicí) (výkladní skříně), vlákna (elektrická vyhřívací), vlákna do elektrických lamp, vlákna k osvětlení - hořčičková, vlasové sušiče, voda (ohřivače -), vodní nebo plynová zařízení a potrubí (bezpečnostní příslušenství pro -), vodovodní potrubní zařízení, vodovodní těsnění (těsnící kroužky), vozidla (klimatizační zařízení -), vozidla (ohřívací zařízení pro rozmrazování skel -), vozidla (osvětlovací zařízení pro -), vozidla (zařízení pro - proti oslnění), výhně (přenosné -), výhřevné desky (pláty), výhřevné kotle, vyhřívací zařízení pro rozmrazování oken vozidel, výměníky tepla, s výjimkou výměníků jako součástí strojů, vysoušecí zařízení, vytápěcí tělesa (topení) pro automobily, vytápěcí zařízení, vyhřívací zařízení, vyzařovací šachty pro použití v ropných rafinériích, vzduch (ohřivače -), záchodová sedátka, záchody (přenosné -), záchody splachovací, zachycovač popílku, zapalovače, zapalovače plynu, zářivky pro osvětlení, zařízení (příváděcí) k vytápěcím a teplotnějším kotlům, zařízení a stroje na čištění a úpravu vody, zařízení na dezinfekci, zařízení na odvádění kouře a par, zařízení na osvěžení vzduchu, zařízení na otáčení rožněm, zařízení na sušení rukou pro umývárny, zařízení na úpravu vody, zařízení pro klimatizaci, zařízení vodovodní, zavlažovací zařízení, automatické, zvlhčovače vzduchu na radiátory ústředního topení, žárovky, tepelné regulátory; (12) automobily (zapalovače cigaret pro -); (13) harpuny (stíelné zbraně), lovecké stíelné zbraně, munice pro stíelné zbraně, nábojnice, náboje, ohňostroje, pažby, plynové zbraně (slzné),

pušky, pyrotechnické výrobky, revolyvery, rozbušky, ruční zbraně (střelné zbraně), samozápalné látky, signální pistole, signální rakety, prskavky, rachejtle, střelné zbraně, střelný prach, trhaviny, výbušniny, zařízení na plnění nábojnic, závěry střelných zbraní; (14) acháty, brože (šperky), budíky, busty z drahých kovů, ciferníky (hodinářství), časomíry nástroje na měření času), diamanty, drahé kameny, hodinářské kotvičky, hodinky, hodinové ručičky, hodinové skříňky, hodiny, chronografy (hodinky), chronometry, chronoskopy (přístroje na měření krátkých časových úseků), ingoty z drahých kovů, kazety na šperky, klenoty, klíčenky (bižuterie), kravaty (jehlice do -), kravaty (spony do -), kyvadla (hodinářská -), manžetové knoflíky, medaile, medailony (šperky), mince, měděné žetony, náhrdelníky, náramkové hodinky, náramky (šperky), náušnice, nitě z drahých kovů, obuv (ozdoby na -) z drahých kovů, odznaky z drahých kovů, olivín (drahý kámen), ozdoby (šperky), ozdoby na klobouky z drahých kovů, ozdobné jehlice, ozdoby ze stříbra, pásy k náramkovým hodinkám, pera (hodinová -), perly (klenoty), perly zambroidu, platina (kov), polodrahokamy, pouzdra na hodiny a hodinky, prsteny, přívěšky (šperky), rhodium, ruthenium, řetízky (šperky), řetízký k hodinkám, schránky z drahých kovů, sklo bižuterní k napodobení drahých kamenů (štras), slitiny drahých kovů, slonovina (ozdoby z -), spinely (drahé kameny), strojky hodinové, stříbro surové nebo tepané, špendlíky (šperky), šperky, vlákno stříbrné, zlato surové; (15) akordeony, bandoneóny, basy (hudební nástroje), brumle (hudební nástroje), bubinky (hudební nástroje), citery, činely, dirigentské taktovky, dudy, dusítka na hudební nástroje, flašinet, flétny, gongy, harfy, harmonia, harmoniky, hoboje, housle, hubičky dechových nástrojů, hudební nástroje, hudební skříň, hudební syntezátory, huquin (čínské housle), jazýčky (na dechových nástrojích), kastaněty, klapky na hudební nástroje, klarinet, klávesy pro hudební nástroje, klavíry, klobouky čínské (čínská zvonkohra), kobylky hudebních nástrojů, kolíky pro hudební nástroje, zvončárky (flašinet) kontrabasy, kornety (hudební nástroje), kotle (hudební nástroje), kůže na bubny, kytary, ladicí klíče, ladičky, lyry, mandoliny, mechanické klavíry (regulátory intenzity pro -), měchy do hudebních nástrojů, nátrubky na hudební nástroje, nástuky na hudební nástroje, okaríny, otáčecí zařízení na noty, paličky bubenické, pedály nožní pro hudební nástroje, pipa (čínské kytary), píšťaly varhan, podbradky na housle, pouzdra na hudební nástroje, pruty smyčců, regulátory intenzity pro mechanické klavíry, rohy (hudební nástroje), ruční zvonky (hudební nástroj), sheng (čínské hudební dechové nástroje), smyčce, stojany pro hudební nástroje, struny pro hudební nástroje, střevo pro struny na hudební nástroje, suona (čínské trumpety), tamburíny, tamtamy triangly (hudební nástroje), trombóny, trsátka, trubky (hudební nástroje), trumpety, tympany, válečky perforované hudební, válečky pro mechanické klavíry, varhany, violy, xylofony, zvonkohry (hudební nástroje), žabky smyčců, žině na smyčce; (16) adresy (strojky pro tištění -), akvarely, alba, architektonické makety, archy papíru, aritmetické tabulky, atlasy, balicí papír, barvicí pásy do psacích strojů barvy (pouzdra s -) (školní pomůcky), blahopřání, blány (přílnavé natahovací -) na paletizaci (z umělých hmot), blány (rozmnožovací -), bloky (papírnické výrobky), brožury, bryndáčky (papírové -), břidlicové tabulky, bublinové obaly (z umělých hmot), celofán (celulózové fólie) na balení, čínská tuš, číslice (tiskařské typy), číslovačky, dávkovače lepící pásy (kancelářské potřeby), děrovačky (kancelářské potřeby) desky (papírnické výrobky), desky (psací -) s klipsem (na přidržování papíru), desky na dokumenty (šanon, pořadače), desky rytecké, dětské plenky z papíru nebo buničiny (jednorázové -), dopisní papír, držáky na psací potřeby, etiketovací přístroje ruční, etikety, kromě textilních, figurky (sošky) z papírové hmoty, filtrační papír, filtry kávové (papírové -), fólie hliníková na balení potravin, fólie viskózní na balení, fólie z umělých hmot na balení, formuláře, formy na modelovací hlíny (umělecké materiály), fotografie, fotografie (přístroje na lepení -), galvanotypy (polygrafie), globusy (zemské -), grafické reprodukce, grafiky, gumičky (kancelářské potřeby), gummy na mazání, hektografy, hlína modelovací, hmota papírová (papírnašé), houbičky navlhčovací (kancelářské potřeby), hroty psacích per, hřebeny mramorovací (potřeby pro umělec), chrániče prstů (kancelářské potřeby), chromolitografie (polygrafie), inkoustové kameny (zásobníky inkoustu užívané v čínském umění, kde je smíchán suchý inkoust s vodou), inkousty, jehly na leptání, kalamáře, kalendáře, kameny (litografické -), kamínky k psaní na břidlici, kancelářské potřeby, kromě nabytku, kancelářské sponky, kapesníky (papírové -), kartón (výrobky z -), kartotéční listky, karty, karty a pásy papírové na zaznamenání počítačových programů, karty perforované pro žakárové stroje, katalogy, kelímky papírové na mléčné výrobky, klávesy psacích strojů, knihy, knížky (brožované), knižní zarážky, komiksy, kopírovací zařízení (cyklostyly), korektory (tekuté -) (kancelářské potřeby), kornouty (papírové -), krabice lepenkové nebo papírové krabice na poštu, kreditní

karty (přístroje na potisk -) (neelektrické), krejčovská křída krejčovní (patentní tužky), kružítka, kryty papírové pro květináče, křída na psaní, křída na značení, křívítka, kuličky do kuličkových per, laminovačky na dokumenty pro použití v kanceláři, látky pro vázání knih, lepenka, lepící pásy pro kancelářské účely a použití v domácnosti, lepidla pro kancelářské účely nebo papírové, obaly na spisy, obaly škrobové, oběžníky, makety (architektonické -), malířské stojany, malířské štětce, malířské válečky pro interiéry, manuály, mapy, mašle papírové, materiály na pečetení, mazání (pomůcky na -), mikrovlnné trouby (sáčky pro -), misky na vodové barvy, modelování (materiály na -), napínáčky, násadky na pera, nitě knihařské, noviny, nože na papír (kancelářské potřeby), nožičky k vyškrabávání písma pro kancelářské účely, obálky (papírnické výrobky), obálky (stroje kancelářské na zalepování -), obaly (papírnické výrobky), obaly na lahve lepenkové nebo papírové, obaly na spisy, obaly škrobové, oběžníky, obrazy, ocelová pera, oděvy (stříhy na -), odpadky (sáčky na -) z papíru nebo umělých hmot, olej otisky, opěradla na ruce pro malíře, ořezávátka na tužky, oznámení (rodinné události) (papírnické výrobky), paginovačky, paletizace (blány z umělých hmot přílnavé natahovací pro -), palety pro malíře, pantografy (kreslicí pomůcky), papír (řezačky na -) (kancelářské potřeby), papír balicí papír do registračních přístrojů, papír dopisní, papír na vyložení zásuvek (pro prádelníky) (parfémovaný nebo neparfémovaný), papír pergamenový, papír pro elektrokardiogramy, papír pro kopírování, papír pro rentgenogramy, papír sací, papír svítící, papír toaletní, papír voskovaný, papír Xuan (pro čínskou malbu a kaligrafii), papírová prostírátko, papírové archy, papírové pásy, papírové ubrousky, papírové ubrusy, papírovina, paragony, pásy barvicí do tiskáren k počítačům, pásy doutníkové, pastelky, pasy (pouzdra na -), patrony (malířské -), pauzovací plátno pečete, pečeti oplátky, pečeti vosk, penály, pera (kancelářské potřeby), pera (uťárky na -), pera ocelová, pera plnicí, pergamenový papír, periodika, pémové spony, písmena ocelová, plakáty, plány, plátna malířská, plátna pogumovaná (papírnické výrobky), plátno knihařské, plátno kopírovací (pauzovací), podložky (psací -), podložky na stůl papírové, podnosy na rozdělávání a počítání mincí, podušky na razítkování, pohlednice, pomůcky učební, kromě přístrojů, portréty, pořadače (kancelářské potřeby), poštovní známky, potahy tiskařské, kromě textilních, potřeby na psaní, poučáče z papíru nebo z lepenky, pouzdra s barvami (školní pomůcky), pouzdra s psacími potřebami (kancelářské potřeby), praporky (papírové -), pravítka, preparáty histologické (učební pomůcky), prkna rýsovací, prospekty, pruhy lepící pro kancelářské účely nebo použití v domácnosti, průsvitky (papírnické výrobky), příložníky (rýsovací -), příručky, přístroje na potisk kreditních karet (neelektrické), psací potřeby, psací stroje (elektrické i neelektrické), publikace, pytlíky jako obaly (z papíru nebo umělých hmot), rámy sazečské, razítka, rejstříky (seznamy), ročenky, ručníky papírové, růžence, rýsovací nástroje, rytiny, sací papír, samolepky pro domácnost a pro kancelářské účely, sazebnice (polygrafie), sešity, sešivačky (kancelářské potřeby), skicáky, slintáčky (papírové -), sponky kancelářské, spony na pera, stírátka na tabule, stojany na fotografie, stojany na pera a tužky, stojany na razítka, stříhy na štít, šablony (papírnické výrobky), školní potřeby, škrob (obalové materiály ze -), štětce, štítky (papírové nálepky), štočky tiskařské, štočky zinkografické, tabule reklamní z papíru nebo lepenky, tabule školní, tabulky (aritmetické -), tabulky břidlicové, těžítka, tikety, tiskárnické (přenosné -) (kancelářské potřeby), tiskařské lis, tiskařské potahy, kromě textilních, tiskařské typy (písmena a číslice), tiskopisy, tisky (rytina), tištěné jízdní řády, trojúhelníky (rýsovací -), tuhy do tužek, tužky, učební pomůcky, kromě přístrojů, účetní knihy, uhly na kreslení, ukazovátka neelektrická, válce do psacích strojů, vázání knih (materiály pro -), vázání knih (přístroje a stroje pro -) (kancelářské potřeby), vinětovací strojky, vlajky (papírové -), vosky modelovací, kromě dentálních, vzorky biologické pro použití v mikroskopii (učební pomůcky), vzory na kopírování, vzory pro výšivky, záložky do knih, zápisníky (notesy), zarážky na knihy, zeměpisné mapy, znaky grafické (pro kopírování), zpěvníky, tapety papírové; (18) aktovky (kožená galanterie), batohy, brašny lovecké, brašny na nářadí (prázdné), brusle (řemínky na -), cepíny, cestovní kufr, desky na noty, deštníky, domácí zvířata (oblečky pro -), držadla kufrů, hole, chlebníky, imitace kůže, jelenice, kromě jelenice na čištění, kabelky, klapky (kožené -), klíčenky (kožená galanterie), kostice na deštníky nebo slunečníky, kostry kabelek, kozinka, kožená lepenka, kožešiny (kůže zvířat), kožešiny (pokrývky z -), krabice kožené nebo z kožené lepenky, kufr, kůže (zpracované -), mošny, nabytek (kožené ozdoby na -), nabytek (potahy kožené na -), nákupní tašky, neceséry cestovní (kožená galanterie), nitě kožené, obaly na oděvy (cestovní), pásy (kožené -), pásy na nošení závěsné kožené, peněženky, pokrývky pro zvířata, popruhy kožené, popruhy pro nošení kojenců, pytle jako obaly (kožené -), rukavky, řemínky (kožené -), sáčky jako obaly (kožené -), sedlářské výrobky, semiš, kromě semiše na čištění, síťky nákupní, slunečníky, spletané peněženky,

sportovní tašky, šňůry (kožené), tašky (náprsní -), tašky cestovní, tašky lovecké, tašky na kolečkách, tašky na nošení dětí, tašky plážové, torby lovecké; (20) bambus, bambusové závěsy, barely (nekovové), bečky (nekovové), bedny ze dřeva nebo z umělých hmot, bidla nekovová, boudy pro domácí zvířata, cívky (dřevěné -) na přízi, hedvábi a nitě, časopisy (stojany na -), části nábytku ze dřeva, čepy (do sudů) (nekovové), čísla domovní kromě kovových a svítících, dávkovače ručníků, upevněné, (nekovové), dekorální předměty (přenosné), desky k vystavování zboží, desky pod psací stroje, desky skleněné pro zrcadla, deštníky (stojany na -), díla umělecká ze dřeva, vosku, sádry nebo umělých hmot, drápy (zvířecí -), držáky na kartáče, držáky na noviny, držáky na záclony a závěsy, kromě držáků z textilních materiálů, dřevěné rolety, dřezy (snímatelné kryty nebo vložky pro -), dužiny (sudů), dveře (kování na -) (nekovové), dveře (závěsy u -) (nekovové), dveřní kliky, ne z kovu, dvířka k nábytku, gauče, háčky na oděvy (nekovové), háčky na záclony, hadice (navijáky na -), kromě mechanických a kovových, háky k věšákům (nekovové), hmoždinky do zdi (nekovové), chodítka dětská, jantar, jelení parohy, kabáty (věšáky na -) (nábytek), kabely nebo trubky (úchytky pro -) (z umělých hmot), kádě (nekovové), kancelářský nábytek, kartáče (držáky na -), kartotéky (nábytek), karty klíčové z umělých hmot (nekódované), kladky z umělých hmot pro rolety, klíče (tabule s háčky na zavěšení -), klobouky (stojany na -), koberce (tyče na přidržení schodišťového -), kočky (sloupky na drápání pro -), kohoutky pro sudy (nekovové), kolébky, kolečka k nábytku nekovová, kolíčky (nekovové), kolíky stanové (nekovové), komody, kontejnery (nekovové), konzole na záclony a závěsy, korál, korálky (závěsy z -) ozdobné, korek (pásky z -), kost (z velryb) jako surovina nebo polotovar, koše, košíky (nekovové), kování na dveře (nekovové) kování na okna (nekovové), kování na postele (nekovové), kozy (na položení materiálu), krabice ze dřeva nebo z umělých hmot, krejčovské panny, krejčovské stojany, krmelce, kroužky na záclony, křesla, kukané, květináče (podstavce na -), květiný (stolky na -), lahve (stojany na -), lahve (uzávěry na -) (nekovové), lastury ústřic, lavičky (nábytek), lehátka skládací, lékárníčky, lenošky, lištové rolety vnitřní (žaluzie), lišty na rámy obrazů, lišty na nábytku z umělých hmot, lůžka (hydrostatická -), kromě lůžek pro léčebné účely, lůžka (vodní -), lůžkoviny (s výjimkou ložního prádla), masáže (stoly na -), matice (nekovové), matky (ke šroubům) (nekovové), matrace, matrace nafukovací, kromě matrací k léčebným účelům, mořská pěna, mušle, nábytek, nábytek (části -) ze dřeva, nábytek (dvířka k -), nábytek (kovový -), nábytek (obložení -) (nekovové), nábytek (školní -), nádoby (nekovové) uzávěry na -), nádoby z umělých hmot (jako obaly), nádrže na tekutá paliva (nekovové), nádrže, kromě nádrží kovových a nádrží zděných, nářadí (nášady a rukojeti k -) (nekovové), nášady na koky (nekovové), nášady na smetáky (nekovové), navijací cívky na hadice, kromě kovových a mechanických, nože (rukojeti -) (nekovové), nýty (nekovové), obložení nábytku (nekovové), obrazy (rámy na -), obruby ze slámy, obruce na sudy (nekovové), obrýsnice (u železnic) (nekovové), oděvy (háčky na -) (nekovové), oděvy (ochranné obaly na -), oděvy (ramínka na -), ohrádky pro děti, opěrky na hlavu (u nábytku), ošatky, ozdoby pohyblivé (ozdoby z umělých hmot pro potraviny, palety (nakládací -) (nekovové), paliva (nádrže nekovové na tekutá -), paravány (nábytek), pásky dřevěné, pásky korkové, perleť jako surovina nebo polotovar, plástve, počítače (stolky pojízdné pro -) podnožky, podstavce (nosiče) na sudy (nekovové), podstavce na květináče, podstavce pro počítačové stroje, podušky, pohovky, police (nábytkové -), polštáře, ponky, postele (kování na -) (nekovové), postele (pelesti -) dřevěné, postele, poštovní schránky, kromě zděných a kovových, poutače ze dřeva nebo z umělých hmot, prádelníky (se zásuvkami), prkénka na krájení a sekání masa, proutěné zboží, přepravky (nekovové), příborníky, psací stoly, psi boudy, pultíky (pro zpěváky), pulty, rákos (jako materiál na splétání), ramínka na oděvy, rámy na vyšívání, ratan, regály, reklamní předměty, rohy (zvířecí -), ruční zrcátka (toaletní zrcátka), rukojeti na nářadí (nekovové), sádky (rybářské -), sedadla (kovová -), sekretáře, servírovací stolky pojízdné, schody (stupně -) (nekovové), schránky ze dřeva nebo z umělých hmot, schůdky pohyblivé pro nastupování cestujících (nekovové), sklo (stříbrené -) (pro výrobu zrcadel), skříňky na hračky, skříňky na jídlo (spižky) (nekovové), skříňky na léky, sláma (obruby ze -), sláma (pletené předměty ze -), slonovina jako surovina nebo polotovar, sofa, státní poznávací značky (nekovové), stojany k vystavování zboží, stojany na časopisy, stojany na střelné zbraně, stoličky, stolky odkládací, stolky pojízdné servírovací, stolky pracovní (školní lavice), stoly, stoly masážní, stoly pracovní, svorky kabelové (nekovové), šoupátka nekovová (kromě šoupátek jako součástí strojů), špalíčky do zdi (nekovové), špalky na krájení a sekání masa (pro řezníky), šrouby s hlavou a maticí (nekovové), štíty (vývěsní -) ze dřeva nebo umělých hmot, těsnící uzávěry (nekovové), truhlářské umělecké výrobky, truhly (nekovové), tyče záclonové, tyčky k rostlinám, úchytky

kabelů nebo trubek (z umělých hmot), ulity, úly včelí, úly včelí (voskové plástve pro -), umělecká díla ze dřeva, vosku, sádry nebo umělých hmot, umělecké truhlářské výrobky, ústřice (lastury z -), uzávěry drenážních trubek z umělých hmot, uzávěry lahvové (nekovové), válce k roletám, vějíře, ventily (nekovové) (kromě ventilů jako součástí strojů), ventily (vodovodní -) z umělých hmot, vitríny (nábytek), vosk (figury z -), vozidla (zámků pro -) (nekovové) vozíky, vycpaná zvířata, zámky, (kromě kovových a elektrických), zástěny ochranné u topenišť pro domácnost, zásuvky, zátky do lahví, závěsy korálové ozdobné, závoje (nekovové), zrcadla, žebříky ze dřeva nebo z umělých hmot, želvovina, žerdě (vlajkové), židle; (21) aerosolové dávkovače, amfory, bandasky, baňky, lahve (skleněné nádoby), cedníky, cestovní láhve, čistící nástroje, dávkovače mýdla, dávkovače toaletního papíru, dávkovače papírových ručníků (zásobníky na -), domácí zvířata (klece pro -), drátěnka na čištění, držáky na mýdlo, držáky toaletního papíru, elektrické zařízení na vábení a ničení hmyzu, espressa (kávovary) neelektrické, ešusy, flakóny, formy kuchyňské, bonboniéry (ozdobné krabice na cukroví), boxy chladičů přenosné, s výjimkou elektrických, cedníky pro domácnost, cestovní lahve, cukřenky, čajová nálevka, čajová vajíčka (sítka), čajové servisy, čištění odpadu (zvony), čutory, demizony, drátěnky na použití v kuchyni, drátky na čištění parket, drtiče kuchyňské, s výjimkou elektrických, džbánky, džbánky, formičky, tvořitka na pečení, formy kuchyňské, formy na koláče, formy na led, fritézy, s výjimkou elektrických, háčky pro zapínání knoflíků, hadry na čištění, hluboké mísy, hmyz (pasti na -), holící štětky, houbičky na čištění, houby na použití v domácnosti, hrnce, hrnce tlakové, s výjimkou elektrických, hrncířské zboží, hřebeny, hůlky, mrazicí lahve, jehlice, špejle (kovové) na pečení, grilování, kádě na oplachování, kalíšky na vajíčka, kamenina, karafy, stolní lahve, kartáče dehtovací s dlouhou rukovětí, kartáče elektrické, kartáče na obuv, kartáče na umývání nádobí, kartáčky na nehty, kartáčky na obočí, kartáčky zubní, kastroly, kávovary neelektrické, kávové servisy, kbelíky, kolíčky na prádlo, konvice na čaj, konvice na kávu, ne elektrické, konvice na vaření vody, s výjimkou elektrických, kopyta (napínáky na obuv), korbele, kořenky (souprava -), kosmetické náčiní, koše piknikové (včetně nádobí), košíky na chléb (pro použití v domácnosti), košťáče na ochutnávání vína, kotlíky, koule skleněné, krabice na jídlo, přesnídávku, krabičky na čaj, krabičky na mýdlo, kráječ těsta, konve, kroužky (věšáky a -) na ručníky, kroužky na ubrousky, kuffíky toaletní, květináče, labutěnky do pudřenky, lahve, nádoby chladičů, mrazicí, lapače hmyzu, leštiče parket, s výjimkou elektrických, likérové soupravy, lisy na česnek (kuchyňské potřeby), lisy na ovoce pro domácnost, s výjimkou elektrických, lopatky na dorty, lopatky na pečivo, lžice na boty, lžice na míchání (kuchyňské náčiní), majolika, mandly na žehlení kalhot, máselníčky, mísky hluboké, mísky na ovoce, mísky pod svíčky, s výjimkou misek z drahých kovů, mísy hygienické na vylučování pro domácí zvířata, mísy na zeleninu, mísy polévkové, mixéry ruční (šejkry), mixéry, s výjimkou elektrických pro použití v domácnosti, mlýnky ruční pro domácnost, mozaiky skleněné, s výjimkou mozaik pro použití ve stavebnictví, naběračky kuchyňské, náčiní pro použití v domácnosti, nádobí (jiné než přístroje), nádobí, s výjimkou nádobí z drahých kovů, nádoby v domácnosti a v kuchyni, nádoby skleněné, nádoby skleněné opletené, nádoby tepelněizolační (termosky), nálevky, trychtyře, napajedla, napínací rámy na oděvy, napínáky na rukavice, nástroje na čištění, nitě skleněné, ne na textilní účely, noční nádoby (nočníky), nudle (strojky na výrobu -), odpad bavlněný na čištění, ohříváče neelektrické na kojenecké lahve, omáčnický, podšálky, opalové sklo, oplátkové formy na pečení, s výjimkou elektrických, otvíráky na lahve, páne na smažení, pánvičky, kastroly (kameninové -), párátko, pasti na hmyz, pasti na krysy, potkany, pečivo (schránky na -), pepřenky, péřové oprašovače, plácačky na koberce, plácačky na mouchy, podložky pod horké nádoby, podnosy kromě papírových a určených k prostírání, podnosy pro domácí použití, podpory pro rostliny (aranžování květin), podstavce na žehličky, pohárky z papíru nebo umělých hmot, poháry na ovoce, pohlcovače dýmu pro domácnost, pokladničky, s výjimkou kovových, poklapy na nádobí, poklapy na sýr, poklapy pro bytová akvária, polní lahve, polštářky na čištění, popelnice, porcelán, porcelánové čínské bibeloty, potahy na žehlicí prkna, potřeby kuchyňské neelektrické, pouzdra na hřebeny, pouzdra na jídelní listek, prádelní sušáky, prachovky, praškové sklo pro dekoraci, prkénka kuchyňská na krájení, prkna žehlicí, překapávače kávy neelektrické, přístroje na odstraňování zápachu pro osobní potřebu, pudřenky, rejšáky, rendlíky na smažení, rozprašovače na parfémy, rozstřikovače na zalévání květin a rostlin, rozně pro použití na pečení, rukavice pro domácí použití, sáčky izotermické, sběračky kuchyňské, semiči na čištění, sífonové láhve na výrobu sodové vody, síta pro domácnost, sítko pro domácnost, skleněná vlana, jiná než na izolaci, skleněné ampule nádobky baňky), skleněné zátky, sklenice na pití, sklo emailované, sklo křišťálové (výrobky z -), sklo malované, sklo obsahující

jenné elektrické vodiče, sklo opalinové, sklo opálové, sklo smaltované, slánky, smetáček a lopatka na droby, smetáky, soupravy kuchyňského nádobí, soupravy likérové, stěrky (kuchyňské náčiní), stojánky na odkládání nožů, stojánky na olej, stojánky na olej a ocet, stojánky na párátko, stojánky na vajíčka, stojany na grily, stojany na holicí štěrky, stojany na rožně, stojany na žehličky, stolky otočné servírovací, struhadla pro domácnost, stříkačky na zalévání květin a rostlin, sušáky na prádlo, svícny, šálky, šejkry, šlehače kuchyňské s výjimkou elektrických, štěrky na čištění záchodů, štíty vývěsní, reklamní z porcelánu nebo skla, tácy (podnosy), talíře, tampóny na čištění, terária do bytu pro pěstování rostlin, těsto (kráječe na -), trychtýře, tyčinky, hůlky jídelní (kuchyňské náčiní), uhláky, utěrky na nábytek, utěrky na úklid, utěrky napuštěné čistícími přípravky na čištění, uzávěry na poklice od hrců, válečky na těsto (pro domácnost), vaničky (dětské, přenosné), vaničky na praní, vaničky pro ptáky, vázy, vodní přístroje na čištění zubů a masáž dásní, voliéry, klece pro ptáky, vykrajovátko na pečivo (kuchyňské náčiní), vykuřovač na vonné látky, parfém, výlevky, vývrtky, zahradnické rukavice, zařízení chladící na potraviny pro domácnost, obsahující chladicí směsi (chladicí média) - v rámci této třídy, zařízení kropící, zásobníky papírových ručníků a mýdla, zátky, uzávěry skleněné, zavlažovače, žháče svíček, zouváky, žejdlíky na pivo, elektrické zařízení na vábení a ničení hmyzu, brčka na pití, poklopy textilní na čajové konvice nebo kalíšky s vajíčky; (22) automobilový (lana vlečná pro -), balení (provazy, šňůry na -), bavlna surová, bavlněný odpad jako vycpávkový materiál, cupanina, česaná vlna, dřevitá vlna, filtrační vata, fioretové odpadové hedvábí, hedvábí surové, hedvábí šapové, hobliny dřevěné, juta, kabely, s výjimkou kovových, kajčí peří, kapok, kavylová vlákna, kokosová vlákna, konopí (materiál), konopné popruhy, koudel, lahve (slaměné, proutěné obaly na -), lana, s výjimkou kovových, len surový, lišty jako Části okenních žaluzií, lodní plachty, lůžkoviny (peří do -), lýko, markýzy z textilních materiálů, markýzy ze syntetických materiálů, maskovací sítě, materiály vycpávkové, s výjimkou gumových a plastových, motouzy, odpad vlněný, ovčí rouno, papírové provazy, pásky balící nebo lemovací, s výjimkou kovových, pásky, s výjimkou kovových, na manipulování s nákladem, peří do lůžkovin, peří jako čalounický materiál, peří prachové, piliny, plachtovina na maskování, plachtovina nepromokavá dehtová, plachty lodní, plachty vozové, pletené provazy na zhotovování bičů, pletené zboží (pytle pro praní -), pletivo na síť, podpěry, s výjimkou kovových, na manipulování s nákladem, provazy, příže na síť, příže nekovová na použití v zemědělství, pytle na přepravu a uskladnění volně loženého (sypaného) zboží, pytle pro praní pleteného zboží, pytlíky textilní na balení, rafie (lýko z rafiové palmy), ramiová vlákna, rolety ze syntetických materiálů, řemeny nekovové na manipulaci s nákladem, sáčky textilní na balení, sisal, síť, síť houpací, visutá lůžka, síťky, síťovina, srst velbloudí (materiál), srst zvířat, stany, struny, stříž z ovčí vlny, třísky dřevěné, umělohmotná vlákna pro textilní účely, vlákna espartová, kavylová, vlákna textilní, vlákna umělohmotná pro textilní účely, vlákna, s výjimkou kovových, na uvazování, vlasy, vlna střížní, vlna surová nebo zpracovaná, vlněná mykaná příže, žaluzie lištové okenní, žebříky (provazové), žině; (24) balóny vzdušné (textilie nepropouštějící plyn pro -), barchet, bavlněné látky, brokát, cestovní příkrývky, damašek, esparto (textilie), etamin (záclonovina), filtrační materiál (textilní -), flanel (textilie), flauš (tkanina), frýz (hrubá silná vlněná mykaná tkanina), gáza jako tkanina, hedvábí (textilie z -), hedvábné tkaniny pro tištěné vzory, kapesníky látkové, kartoun, kanava na vyšívání a tapiserie, kartoun tištěný (kaliko), klobouky textilní (podšívky pro -), koupelňové textilie, s výjimkou oblečení, krep (textilie), krepon (jemná vlněná tkanina), látky, ložní pokrývky a příkrývky, ložní prádlo, lůžkoviny, manšestry, marabutová textilie (jemná hedvábná látka), matrace (povlaky na -), moleskin (textilie), moskytiéry, nábytek (potahy na -) z textilních materiálů, obuv (textilie pro -), odličovací ubrousky textilní, pásy textilní pro tisk, plátno, plědy, plst*, podložky na stůl pod sklenice, talíře (prostírání), podšívky textilní, podšívky textilní pro klobouky, podšívky textilní pro obuv, pogumované textilie, ne pro papírenské účely, pokrývky polštářové ozdobné, portiéry (závěsy), potahy na matrace, potahy na nábytek (ze syntetických materiálů), potahy na nábytek z textilních materiálů, potahy na poste, potahy ochranné na nábytek, povlaky na nábytek, ze syntetických materiálů, povlaky na sklápěcí kryty toalet, povlaky ochranné na polštáře, prádlo vyšívání, praporovina (tkanina), prapory, s výjimkou papírových, prostírání anglické, kromě papírového, přehoz vlněný, pytlovina (žiněná tkanina), rajón (umělé viskózní hedvábí), ramie (textilie z -), rukavice (mycí -), samet, síť proti moskýtům, síťovina konopná (bytová textilie), spací pytle, sprchové závěsy z textilu nebo umělé hmoty, stolní ubrousky látkové, stolní ubrusy (ne z papíru), sukno na kulečnickový (biliardový) stůl, syntetické materiály (náhražkové tkaniny) sypkovina, ševiot (vlněné tkaniny), taft, tapety textilní, textilie

imitující kůži, textilie netkané, textilie pro boty a obuv, textilie pro koupelny, s výjimkou oděvů, textilie vlněné, textilie ze syntetických materiálů (náhražkové tkaniny), textilie žínkové, látky bavlněné, tiskařská podložka (textilní), tkaniny elastické, tkaniny konopné, tkaniny lněné, i tkaniny pogumované, ne pro papírenské účely, tkaniny pro čalouníky, tkaniny pro luxusní prádlo, tkaniny přilnavé za tepla, tkaniny s předkresleným vzorem na vyšívání, tkaniny sisalové, tkaniny ze skleněných vláken pro textilní užití, tyl, ubrusy, s výjimkou papírových, úplet, utěrky, ručníky textilní, utěrky na sklo, vlaječky (ne z papíru), vlajkovina, vlněné textilie, vyšívání prádlo, závěsy textilní nebo plastové, zefír (textilie), žerzej (tkaniny), žinky hygienické; (25) bačkory, barety, boa (kožešinové límce), body (spodní prádlo), boty šněrovací, bryndáčky (ne z papíru), bundy sportovní, čelenky, čapky (přiléhavé), čepice, čepice koupací, dřeváky, fotbalová obuv, gabardénové oděvy, galoše, holínky polovysoké, holínky vysoké, chrániče uší (proti chladu, jako pokrývka hlavy), kabátky krátké, kabáty (svrchní -), kalhoty, kalhoty jezdecké krátké, kamaše, kapesníčky do vrchní kapsy saka, kapuce, kloboukové formy, klobouky, kolíky k fotbalovým kopačkám, kombiné (spodní prádlo), kombinézy (oděvy), konfekce, korzety (prádlo), kostýmy, obleky, košile, košilová sedla, koupací pláště, kování na obuv, kožešiny (oděvy), kravaty, legíny, límce, límečky, lyžařská obuv, lyžařské rukavice, manžety, masky (na spaní), maskární kostýmy, noční kabátky, oblečení, obuv (podpatky pro -), obuv (protiskluzné pomůcky pro -), obuv gymnastická, obuv koupací, obuv plátěná, obuv plážová, obuv pro fotbal, oděvy, opasky, pantofle, pásky ke kalhotám, pásky ke kamaším, paty u punčoch, peleríny, plastróny (nezvázané kravaty), pláště, pláštěnky, plavky, plené zboží (stávkové zboží), podešve vnitřní, podpatky, podprsenky, podrážky k obuvi, podrážky vnitřní, podšívky hotové konfekční, (jako části oděvů), podvazkové pásy, podvazky, podvlékačky (dlouhé spodky), pokrývky hlavy, ponožky, potítka, prádlo (spodní), prádlo spodní (proti pocení), protiskluzné pomůcky pro obuv, přezívky přes boty, psí dečky (nízké kamaše), pulovry, punčocháče (punčochové kalhoty), punčochy, pyžama, pytle na oděvy, ramínka u dámského prádla, rukavice, rukávničky, rybářské vesty, saka, sandály, sáří (oděv indických žen), snímateľné límce, spodničky, sportovní obuv, střevice, sukně, svetry, šály, šátky kolem krku, šaty dámské, šerpy, šle, šněrovací boty, špičky pro obuv, tílka, košílky, trepky, trička, turbany, uniformy, vložky hotové konfekční (jako součást oděvu), výbavička pro novorozeně, zástěry, závoje, zimníky, žvůtky (krátké kabátky), župany; (26) bambule, brože (jako oděvní doplňky), cedulky na prádlo, cetky lesklé (ozdoby na oděvy), copy (vlasové), cyklisté (kalhotové svorky pro -), čelenky, čísla startovní, člunky na zhotovování rybářských sítí, dracouny (prýmkařské zboží), elastické stuhu, etikety na prádlo a oděvy, flitry na oděvy, galanterie textilní pro vyšívání, girlandy, gummy do prádla, háčky ke korzetům, háčky ke šněrovačkám, háčky na obuv, háčky pro háčkování, háčky pro vyšívání, hřebky na látání, spravování, jehelníčky, jehelníky, jehlice pletací, jehly pro stroje na česání vlny, jehly sedlářské, jehly šicí, kaloun na lemování, kanýry, kloboukové ozdoby (ne z drahých kovů), knoflíky, korzetové kostice, krabice na šicí potřeby, krabičky na jehly, krajky, kroužky ke šněrovacím dírkám (na obuv), kroužky na oděvy, kuffíky na šicí potřeby, květiny umělé, lacetky, lemovky, lemy elastické na rukávy, náplety elastické na přidržování rukávů, náprstky na šití, nárameníky, nahazovací záplaty na opravu textilu, obruby stehované, očka na oděvy, oděvní šňůrky, oděvy (uzávěry, spony na -), odznaky ozdobné (knoflíky), ovoce umělé, ozdobné jehlice, ozdoby blýskavé (pro oděvy), ozdoby do vlasů, ozdoby stříbrné (výšívky), ozdoby zlaté (výšívky), pajetky, paruky, pásky samozáhytné (výrobky galanterie), paspulky, patentky, peří (oděvní doplňky), pikoty (zoubky krajky), polštářky na špendlíky, podvazkové spony, polštářky na jehly, porta, prýmky, přezky (oděvní doplňky), příčesky z vlasů, rozety (textilní galanterie), síťky do vlasů, sponky do vlasů, spony, startovní čísla, stehované obruby, stroje na česání vlny (jehly pro -), střípce (prýmkařské zboží), stuhu, šněrovací jehly, šněrovač do bot, šňůrky do oděvů, šňůry pletené, špendlíky (vyjma šperků), tkaničky do bot, třásně, třípytky slidové (flitry), tupé (částičná paruka), umělé větve, umělé vlasy, umělé, falešné vousy, umělé rostliny, vázačky místo kravaty, vlákna kovová postříbřená nebo pozlacená k vyšívání a pro prýmkařství, vlásky, vlasové spony ozdobné, vlasy (stužky do -), vlněné tkanice, volány (krajkovina), výšívky, zipy, zdrhovadla, žínylka (prýmkařské zboží); (27) koberce, koberečky, krytiny podlahové, krytina podlahová vinylová, linoleum, plátno voskované (linoleum), podlahové krytiny, podložky pod koberec, protiskluzné rohože, předložky do automobilů, předložky koupelňové (rohožky), rohože rákosové, rohože z tkaného lana pro lyžařské svahy, rohožky, rohožky u dveří (nekovové), tapety, tělocvičné žiněnky, umělé trávníky; (28) autička na hrani, automobilové modely zmenšené, balónky na hrani, baseballové rukavice,

bazény plavecké (potřeby pro hru), biliardové (kulečnickové) koule, mantinely, biliardové (kulečnickové) stoly, biliardové špičky (na tága), boby, boty na bruslení s upevněnými bruslemi, bowling (zařízení a náčiní na -), boxerské rukavice, brusle (in-line -), brusle lední, bublifuk, cvičební prkna, cvičné pytle, činky, dáma (stolní hra), disky (sportovní nářadí), divadelní masky, domino (stolní hra), duše hracího míče, elektronické terče, fleretky pro šerm, fotbal (stoly pro stolní -), golfové hole, golfové rukavice, golfové vaky na kolečkách nebo bez koleček, gymnastické zařízení, háčky na ryby, hokejky, hole golfové, holenní chrániče (sportovní zbroží), holubi asfaltovní (zařízení na vypouštění terčů v podobě -), holubi hlinění (terče), horolezecká výstroj, houpačky, hra v kostky, hra v kuželky, hra v šachy, hrací karty, hrací kuličky, hračky, hračky plyšové, hračky pohyblivé, hračky pro domácí zvířata, hračské páčky (sportovní náčiní), hrany lyží, hry společenské, hry stolní, hůlky pro mažoretky, chrániče kolen - náhleníky (sportovní potřeby), chrániče na lokty (jako sportovní potřeby), chraštíka, chřestítka, jízdní kola nehybná určená pro trénink, káča, kaleidoskopy, kanadské žertíky (atrapy), kapsle do kapslových pistolí (hračky), kapsle třaskavé (pyrotechnika) jako hračky, kamevalové masky, kesery (rybářské sítě určené pro rychlé přenášení ulovených ryb), kluzáky závěsné (rogalla), kola rulety, koloběžky, koně houpací, kostky stavebnicové (hračky), kotilióny (plesové ozdoby), koule hráči, kouzelnické potřeby, kroužky (hra, při které se kroužky házejí na kolíky), kryty na lyže, křída na biliardová tága, křídla padáková, kůže tulení (obaly na lyžařské skluznice proti klouzání), kuželky, lahve sací pro panenky, lední brusle, loutky, lovecké vábničky, lukostřelecké náčiní, lyžařské vázání, lyžařské vosky, lyže, lyže vodní, mah-jong (hra společenská čínská podobná dominu), malé plachetnice, maňásci (prstová loutka), markéry (kulečnickové) (tabulky na zaznamenávání stavu hry), maskovací clony (sportovní vybavení), medvídky plyšové, míče hráči, míčky badmintonové, míčky na hraní, můstky odrazové (sportovní nářadí), náčiní rybářské, nástroje na úpravu drnů pro golf, nástroje na úpravu golfových značek, navijáky na draky, návnady pro lov a rybolov, obuv bruslařská s upevněnými bruslemi, ozdoby na vánoční stromečky (s výjimkou osvětlení a cukrovinek), pachové návnady pro lov a rybaření, paintball (náboje pro pistole na -) (sportovní nářadí), paintball (pistole na -) (sportovní nářadí), pákařské rukavice na kriket nebo baseball (herní potřeby), panenky, panenky (domečky pro -), panenky (postýlky pro -), panenky (šatičky pro -), paragliding (padáková křídla), pistole (hračky), pistolky (hračky), plachetnice malé, potápěčské ploutve, plováky pro rybáře, podběráky pro rybáře, podkovy koňské na hraní, poháry na hrací kostky, posilovací stroje, pruty rybářské, pryskyřice pro atlety, přístroje pro tělesná cvičení, puky hokejové, pušky harpunovací (jako sportovní potřeby), puzzles, pytle s kriketovými potřebami, rakety s pružným výpletem (sportovní náčiní), rozbušky (pyrotechnika) jako hračky, roznětky (zábavná pyrotechnika) (jako hračky), rukavice (pro sportovní hry), rukavice boxerské, rukavice pro pákaře na kriket nebo baseball (herní potřeby), rukavice pro šermíře, ruleta (kola pro -), sánky (sportovní potřeby), sedule (materiál na rybářské vlasce), sílice svalů, síť (sportovní potřeby), síť na motýly, skateboardy, skluzavky (hry), sněžové koule, sněžnice, sníh umělý na vánoční stromečky, splávky (rybářská výstroj), sportovní suspenzory pro muže (sportovní vybavení), stavebnice (hračky), stěrky na lyže, stěžně pro malé plachetnice, stojany na vánoční stromečky, stolní tenis (stoly na -), stromečky vánoční umělé, strunové výplety raket, střely do praku (sportovní nářadí), surfovací lyže, surfovací prkna, šachovnice, šachy, šermířské masky, šermířské rukavice, šermířské zbraně, šipky (hra), tága kulečnicková, talíře létající (hračky), tenis (zařízení na vrhání míčků na -), terče, terče (elektronické), tobogan (hry), trenážery, udičky na ryby, úchytky na svíčky pro vánoční stromečky, vábničky (lovecké -), válce pro jízdní kola nehybná, trénování, vázání na lyže, vnařidla pro lov a rybolov, vrhací (lurč) - hra s kostkami a kameny, vrše rybářské (proutěné košíky na chytání ryb), výstroje na malé plachetnice, zábavné stroje, automatické a automaty, zápalky nárazové (zábavná pyrotechnika) jako hračky, zařízení gymnastické, zařízení pro kulturistiku, zvonky na vánoční stromečky, žertovné předměty pro oklamání, žetonový hráči, hry (herní zařízení) upravené pro použití s externí obrazovkou nebo monitorem, kruhy plovací, vesty plovací, zábavní přístroje upravené pro použití s externí obrazovkou nebo monitorem; (29) ajvar, ančovičky (sardele), arašídové máslo, bílek (vaječný -), bramborové lupínky, bramborové vločky, brusinkový kompot (kompot), bujón, vývar, cibule (konzervovaná -), čocka konzervovaná, datle, droby, vnitřnosti, dršťky, drůbež (neživá), dřev (ovocná -), džemy, fazole (konzervované -), garnát (mořský rak) (neživý), grilované mořské řasy, hlemýždi vejce (na konzumaci), hnízda ptačí jedlá, hrách (konzervovaný -), hranolky (bramborové), hrozinky, hummus (pasta z cizrny), humři (neživí), huspeniny, jablečné pyré, játra, játrová paštika, jedlá želatina, jedlé oleje, jedlé tuky, jelito, krvavá tlačěnka, jogurt, kakaové máslo, kandované

ovoce, kaviár, kefír, klobásy, salámy, párky, koblihy plněné brambory, kokos sušený (kokosová moučka), kokosové máslo, kokosový tuk, kokosový olej, kompoty, konzervy masové, konzervy rybí, konzervy zeleninové, korýši (s výjimkou živých), kostní olej, konzumní, krevety (neživé), krokety, kukuřičný olej, kumys (mléčný nápoj), kyselé mléko, kyselé zelí, langusty (neživé), lanýž (konzervované -), lněný olej pro kulinářské účely, lecitin pro kulinářské účely, losos, lůj (jedlý -), lupínky (bramborové), mandle (zpracované -), margarín, marmeláda, máslo, maso, masové extrakty, měkkýši (neživí), mléčné nápoje (s vysokým obsahem mléka), mléčné výrobky, mléko, morek jako potrava, moučka obyčejná pro lidskou spotřebu, mražené ovoce, nakládaná zelenina, nasolené potraviny, občerstvení na bázi ovoce, olej řepkový jedlý, olivový olej (jedlý -), olivy konzervované, ořichy zpracované, ovoce (kandované -), ovoce (zavařené slazené -), ovoce mražené, ovoce naložené v alkoholu, ovocná dřev, ovocné kůry, ovocné rosoly, ovocné saláty, palmové ořechy (jedlý olej z -), palmový olej (jedlý), pektin pro kulinářské účely, polévky, polévky (přípravky na výrobu -), potraviny (solené -), potraviny z ryb, příslušené ovoce (naložené v cukru), pyl jako potrava, raci (s výjimkou živých), rajčatový protlak, rybí plátky (filé), ryby (potravinařské výrobky z -), ryby (solené -), ryby ve slaném nálevu, ryby, s výjimkou živých, sardinky, sezamový olej, slanečci, sledi, slanina, slunečnicový olej (jedlý -), smetana, sójové boby, konzervované jako potrava, sójové mléko (náhražka mléka), sušená vejce, syrovátka, sýry, sýřidlo, šlehačka, šťáva (zeleninová -) na vaření, šunka, tahini (pasta ze sezamových semínek), tofu, tukové pomazánky na chléb, tukové substance na výrobu jedlých tuků, tuky jedlé, tuňák, tvaroh, ústřice, s výjimkou živých, uzenity, uzenity v těstě, vejce, vepřové maso, vepřové sádlo, zázvorový džem, zelenina (sušená -), zelenina (vařená -), zelenina v pikantním nálevu, zeleninové polévky, zeleninové saláty, zeleninové šťávy na vaření, zvěřina, žampiony, konzervované, želatina, žlutek; (30) anýz (semena), arašídové cukrovinky, aromatické přípravky do potravin, badyán, bonbóny, bramborová moučka pro lidskou spotřebu, cikorka (čekanka) jako kávová náhražka, cukr, cukroví, cukrovinky, čaj, čátní (indické směsi) (chuťové přísady), čokoláda, čokoládové nápoje, dorty, droždí, fazole (moučka z -), fondány (cukrovinky), glukóza pro kulinářské účely, hořčice, housky, hřebíček (koření), chaluhy (koření), chalva (cukroví), chléb, jamí závitky, chuťové přísady, ječmen (loupáný -), ječmen (mletý -), ječmen (mouka z -), jemné pečivo, jogurtová zmrzlina, kakao, kakaové nápoje, kandys jako potrava, kapary, kari (koření), kaše ovesná (mléčná-), káva, kávové nápoje, kávové příchutě, kečup, keksy, koláče s náplní, konzervační sůl, koření, krekry, kroupy pro lidskou spotřebu, krupice, kuchyňská sůl, kukuřice (mletá -), kukuřice (pražená -), kukuřičná kaše, kukuřičná mouka, kukuřičné vločky, kukuřičný škrob, kukuřičný šrot, kurkuma jako potrava, kvas do těsta (kvasnice), kvasinky, kypřící prášek, led (přírodní nebo umělý), lékořice, lepek jako potrava, listové těsto, lněné semeno pro lidskou spotřebu, loupáný ječmen, loupáný oves, lupínky, vločky (obilné), majonéza, makaróny, maltosa (sladový cukr), mandlové cukrovinky, mandlové těsto, marcipán, marinády (chuťové přísady) maslové, tukové těsto, masové paštiky zapečené v těstě, masové pirožky, masové šťávy (omáčka), med, medovníky, perníky, melasa, melasový sirup, mentol do cukrovinek, mentolové cukroví, mořská voda (na vaření), mouka (výrobky z -), mouka kukuřičná, muesli, muškátové ořechy, nápoje (přísady do -), jiné než esence, nápoje (čokoládové -), nápoje (kakaové -), nápoje (čokoládové -), nápoje na bázi čaje, nekynutý chléb, nové koření, nudle, ocet, omáčka na těstoviny, omáčka sójová ostrá, omáčky (masové -), oplatky, ořechy muškátové, oves (mletý -), ovesná kaše (mléčná -), ovesná mouka, ovesné vločky, palmový cukr, ozdoby na dorty (jedlé -), palačinky, paprika (koření), pasta (ze sojových bobů) (přísada), pastilky (cukrovinky), pečivo (příchutě do -) s výjimkou esencí, pečivo s masovou náplní, pěny (dezerty -), (zákusky), pepř, pirožky s masem, perníky, medovníky, pizzy, polevy, popcorn, potraviny na bázi ova, potraviny z mouky, pralinky, prášek do pečiva, prášky na výrobu zmrzliny, propolis, příchutě, pšeničná mouka (výrazková -), pudinky, quiche (slaný koláč), rajčatová omáčka, ravioli, rohlíky, rostlinné přípravky jako kávové náhražky, rýže, rýžové koláčky, ságo, saláty (zálivky na -), sedlina vaječná, semolina (pšeničná hrubá mouka), sendviče, skořice (koření), sirup melasový, sladidla (přírodní -), sladké pečivo, soda bikarbóna pro kuchyňské účely (soda na pečení), sójová mouka, strouhanka, suchary, sůl (kuchyňská -), sušenky, suší, šafrán (koření), šerbat (zmláčinový nápoj), škrob jako potrava, škrobové výrobky jako potrava, šlehačka (přípravky na ztužení -), špagety, šťáva (rajčatová -), tabletky (cukrovinky), tapioka, tapioková mouka jako potrava, těsta, těstoviny, tortily, trestí (do potravin), nikoliv pro lékařské účely, včelí mateří kašička, vermicelli (vlasové nudle, svitky), výrobky z obilnin, zahušťovací přípravky na kuchyňské použití, zákusky, koláče, zálivky (na ochucení), zázvor, zjemňující látky (na maso -) pro domácnost, zmrzlina, zmrzlinové poháry, želé (ovocné)

(cukrovinky), žemle (sladké -), žvýkačky; (31) arašidy čerstvé, bobule jalovce, čerstvé ovoce, boby kakaové syrové, borové šišky, brambory čerstvé, bylinky čerstvé polévkové jako koření, cibule čerstvá, cibule květinové, citrusové ovoce, čekanka salátová, čerstvé kaštiny, čočka (čerstvá), domácí zvířata (vonný písek pro -) (stelivo), dřevo surové, fazole čerstvé, hlávkový salát čerstvý, houby čerstvé, hrách čerstvý, hrozny čerstvé, humři živí, chléb svatojánský (lusky rohovniku), chmel, chmelové šišky, chovatelské, pěstitelské produkty, ječmen, jikry rybí, kaštiny čerstvé, keře, křoví, kolové oříšky (plody kolovnicku), korek surový, korýši živí, krmivo suché, kukuřice, květiny (věnce z přírodních -), květiny sušené na ozdobu, květiny živé, langusty (živé), lanýže čerstvé, mandle, matoliny (výlisky ovoce), měkkýši (živí), moučka líná (suché krmivo), mulč slaměný (materiál na přikrytí povrchu půdy), návnady (živé rybářské -), okurky, olivy čerstvé, ořechy kokosové, otruby, oves setý, ovoce čerstvé, palmy, paprika (rostlina), píce, krmivo, pískový papír pro domácí zvířata (stelivo), podestýlka (výrobky pro zvířata), podhoubí (houbová kultura na výsev), pochoutky a odměny ke žvýkání pro zvířata, pomeranče, pórek čerstvý, potěr (jikry), potrava pro domácí zvířata, potrava pro ptactvo, potrava pro zvířata, přípravky posilující pro zvířata, psi suchary, pšenice, pyl (surovina), raci živí, rašelinová podestýlka, rebarbora, réva vinná, rostliny, rostliny, sušené pro dekoraci, růže (keře), ryby (živé návnady na -), ryby živé, rýže neopracovaná (natural), řepa jedlá, řezivo neочиštěné od kůry, sadba, salát hlávkový, sazenice, semena rostlin, seno, sépiové kosti pro ptáky, sezam, skořápky kokosového ořechu, slad na výrobu piva a lihovin, sláma jako podestýlka, slaměnky pro dekoraci, stelivo (výrobky pro zvířata), stromy (jako rostliny), stromy (kmeny -), suché krmivo, sumýši (živí), špenát čerstvý, trávnický přírodní, títina cukrová, tykev, ústřice živé, vápno do krmiva pro zvířata, vykrmovací přípravky pro zvířata, zelenina čerstvá, zrna obilná v nezapracovaném stavu, zrní pro živočišnou spotřebu, zvířata domácí (nápoje pro -), žito, zvířata živá; (32) aloe vera, nápoje nealkoholické, aperitivy nealkoholické, citronády, hroznový mošt (nekvašený), chmel (výtažky z -) na výrobu piva, koktejly nealkoholické, kvas (nealkoholické nápoje), likéry (přípravky na výrobu -), mandlové mléko (jako nápoj), minerální vody (nápoje), mixované ovocné nebo zeleninové nápoje, mošty, nápoje (nealkoholické -), nápoje (přípravky na výrobu -), nápoje iontové, nealkoholické nápoje, nektar (ovocný -) (nealkoholický), orgeada (nealkoholický nápoj), ovocné šťávy, pивní mladinka, pivo, prášky na přípravu šumivých nápojů, příchutě na výrobu nápojů, přípravky na výrobu (nápojů -), přípravky na výrobu likérů, přípravky na výrobu sodovky, sarsaparilový nápoj nealkoholický, minerálka, selterská voda, sirupy na výrobu nápojů, sladové nápoje, soda, stolové vody, syrovátkové nápoje, šerbety (slazené ovocné nápoje), šťávy (ovocné -), šťávy zeleninové (nápoje), šumivá voda, zázvorové pivo; (33) alkoholické esence, alkoholické nápoje, s výjimkou piv, alkoholické výtažky z ovoce, alkoholové extrakty, anýzový likér, aperitivy, arak, brandy, Curasao (pomerančový likér), destilované nápoje, digestiva (likéry a pálenky), esence do lihovin, extrakty alkoholové, gin, griotka, jablečné mošty (s alkoholem), koktejly, lihoviny, likér anýzový, likéry, matolinové víno, medovina, mentolový likér, rum, saké, víno, víno rýžové, vodka, výtažky z ovoce (alkoholické -), whisky; (34) absorbční papíry do dýmek, bloky cigaretového papíru, byliny na kouření, cigaretová pouzdra, cigaretové filtry, cigaretové kapsní strojíky na plnění cigaret, cigaretové špičky, cigaretový papír, cigarety, cigarillos, čističe dýmek, doutníkové odřezávače (kutery), doutníkové špičky, doutníky, doutníky (skříňky na -) se zvlhčovačem, dózy na tabák, držáky na zápalky, dýmky, dýmky (stojany na -), elektronické cigarety, jantarové náustky na doutníky a cigaretové špičky, krabičky na zápalky, křesadla, plivátka pro uživatele tabáku, zásobníky pro plyn do zapalovačů doutníků, popelníky pro kuřáky, šňupavý tabák, pouzdra (na doutníky), tabák, tabatěrky, zápalky, zapalovače kuřácké, žvýkací tabák; (35) administrativní zpracování nákupních objednávek, aktualizování reklamních materiálů, analýzy nákladů, aranžování výkladů, daňové příznání (příprava a vyhotovení -), dodavatelské služby pro třetí osoby (nákup výrobků a služeb pro jiné podniky), fakturace, inzerce poštou, kopírování dokumentů, marketing, marketingové studie, módní přehlídky pro reklamní účely (organizace -), nábor zaměstnanců, obchodní management a podnikové poradenství, organizování výstav (komerčních nebo reklamních), počítačové databáze, poradenství v obchodní činnosti, prezentace výrobků v komunikačních médiích pro účely maloobchodu, prodejní automaty (pronájem -), průzkum trhu, předvádění zboží, reklama, reklama on-line v počítačové síti, reklamní materiály (aktualizování -), rozhlasová reklama, sekretářské služby, styky s veřejností, účetnictví, venkovní reklama, veřejné mínění (průzkum -), řízení průmyslových nebo obchodních podniků, subdodavatelské služby, televizní reklama, umělci (agentury); (36) bankovníctví, bezpečnostní schránky, byty (pronájem -), bankovníctví

finanční operace, bankovníctví finanční transakce, ceniny (vydávání -), finanční poradenství, finanční řízení, finanční služby, garance, záruky, kauce, hypotéky (poskytování půjček), kanceláře realitní, konzultační služby (finanční -), kreditní karty (služby -), leasing, nájemné (inkasování -), nákup na splátky, nemovitosti (zprostředkování -), nemovitosti (správa -), nemovitosti (pronájem -), oceňování a odhady (daňové), pojistky (uzavírání -), pronájem nemovitostí, směnárenské služby, spořitelny, starozitnosti (oceňování -); (37) chemické čištění, kožešiny (údržba, čištění a opravy -), kůže (údržba, čištění a opravy -), mandlování, obuv (opravy -), oprava šatstva, opravy hodin, žehlení, praní prádla, pram a čištění, výstavba obchodních stánků a obchodů; (39) autobusová doprava, balení zboží, dodávky květin, doprava, kurýrské služby, nábytek (přeprava), parkovací plochy (pronájem -), parkování automobilů (služby -), pronájem garáží, skladování, uskladňování, zboží (skladování -), zprostředkování dopravy; (40) bělení látek, dámské krejčovství, kožešiny (barvení -), krejčovství (dámské -), kůže (zpracování -), lemování nebo obšívání látek, laminování, lisování ovoce, mandlování, nemačková úprava šatstva, obuv (barvení -), oděvy (úprava -), pánské krejčovství, prošívání (přikrývek, dek), textil (úprava a zpracování -), umělecká díla (rámování -), úprava a zpracování kovů, úprava oděvů, vyvolávání filmů, zlato (pozlacování, plátování -), zpracování kinematografických filmů, zpracování kožešin; (41) půjčování filmů, půjčování kinofilmů, služby osobního trenéra, hraní o peníze, kurzy fitness, provozování heren, půjčování audio zařízení, půjčování sportovního nářadí s výjimkou dopravních prostředků, půjčování potápěčské výstroje, půjčovny knih, rekreace (informace o možnostech -), školení; (43) kavárny, automaty rychle občerstvení, bary (služby -), bufety, restaurace, samoobslužné restaurace; (44) aranžování květin, aromaterapeutické služby, farmaceutické poradenství, fyzioterapie, kadeřnické salóny, lékařské služby, manikúra, masáže, optici (služby -), salóny krásy, služby lékárníků při přípravě receptů, služby solárií, tetování, terapeutické služby, stomatologie, věnce (zhotovování -), zahradnické služby, zahradnictví, zvířata (upravování -), zdravotní péče, zdravotní poradenství.

(590) Barevná

(730) Euro Mall City s.r.o., Karolínská 650/1, Praha 8, 18600, CZ

(210) O-514090

(220) 04.06.2014

(320) 28.01.2014

(511) 19, 37

(540)

ADIMIX

(510) (19) stavební materiály nekovové, zejména cement, beton, omítky, kámen, vápno, šterk, sádra, podlahové a obkladové dlaždice, cihly, asfalt, smola a bitumen, nekovové přenosné konstrukce, jmenovitě nekovové moduly, panely, prefabrikované sloupy a pomníky; (37) stavebnictví a opravy budov, dláždění cest, montáž dlažeb a chodníků, demoliční a zednické práce, štukování, sádrování, přestavby budov, poradenství v oblasti stavebnictví a použití materiálů ve stavebnictví.

(730) CEMEX RESEARCH GROUP AG, Romerstrasse 13, 2555 Brugg bei Biel, CH

(740) Rott, Růžička & Guttman Patentové, známkové a advokátní kanceláře, JUDr. Vladimír Rott, Vinohradská 37, Praha 2, 12000

(210) O-514246

(220) 12.06.2014

(320) 12.06.2014

(511) 35, 38, 45

(540)



(510) (35) administrativní zpracování nákupních objednávek, aktualizování reklamních materiálů, kopírování nebo rozmnožování dokumentů, dokladů a podobně, marketing, marketingové studie, optimalizace pro vyhledávače, optimalizace provozu webových stránek, organizování komerčních nebo reklamních výstav, poskytování obchodních informací prostřednictvím webových stránek, produkce reklamních filmů, pronájem reklamních materiálů, průzkum veřejného mínění, předvádění (služby modelů) pro reklamní účely a podporu prodeje, psaní reklamních textů, reklama, reklamní agentury, rozšiřování reklamních a inzertních materiálů zákazníkům (letáky, prospekty, tisky, vzorky), pronájem reklamních ploch, vydávání, zveřejňování, oznámení, vyhlášení a publikování reklamních, inzertních nebo náborových textů, rozhlasová reklama, styky s veřejností, televizní reklama, venkovní reklama, vyhledávání sponzorů; (38) bezdrátové vysílání, elektronická pošta, služby elektronických nástěnek [telekomunikační služby], informační kanceláře, vysílání kabelové televize, telefonní komunikace, počítačová komunikace, posílání zpráv, poskytování internetových diskusních fór, poskytování on-line fór, televizní vysílání, výzvy (služby poskytované rádiem, telefonem nebo jinými elektronickými komunikačními prostředky), zaslání blahopřejných pohlednic on-line; (45) on-line služby sociálních sítí.

(590) Barevná

(730) **Vít Jakub**, třída Eduarda Beneše 1433/1a, Hradec Králové, 50012, CZ

(210) **O-514351**

(220) 17.06.2014

(320) 17.06.2014

(511) 9, 35, 38, 41

(540)



(510) (9) aparáty a přístroje vědecké, geodetické, fotografické, filmové, optické, přístroje pro vážení, měření, signalizaci, kontrolu, záchranu a přístroje učební, aparáty pro záznam, uchování, převod, přenos nebo reprodukci zvuku nebo obrazu, přístroje a nástroje pro vedení, přepínání, přeměnu, akumulaci, regulaci nebo řízení elektrického proudu, hasicí přístroje, telefony, telefonní záznamníky, faxy, ústředny, magnetické nebo optické superty zvukových nebo zvukově obrazových záznamů, zapisovací pokladny, kalkulační stroje, přístroje pro zpracování informací a počítače včetně jejich jednotlivých součástí a náhradních dílů ze třídy 9, baterie a články elektrické, elektrické akumulátory, počítačové hry s výstupem na PC nebo na TV, pohledy ilustrované se zvukovou nahrávkou, hrací skříně uváděné v činnosti vhozením mince, reklamní světelné přístroje, nosiče záznamů nahrané i nenahrané, videokazety nahrané i nenahrané, audiokazety nahrané i nenahrané, audiovizuální programy, audioprogramy, audiovizuální díla na nosičích, audiovizuální díla v digitální podobě, filmy, hudební díla na nosičích nebo v elektronické podobě nebo ke stažení, CD disky, DVD disky, MP3 přehrávače, USB Flash disky, Blue-ray disky, elektronické publikace (stažitelné), magnetické karty, kódované karty, obaly na CD disky nebo DVD disky

nebo na nosiče záznamů, programové vybavení pro počítače, software, hardware výpočetní techniky nebo komunikační nebo informační techniky, interaktivní software, interaktivní databáze, elektronické databáze a databázové produkty, informace a data a databáze a záznamy v elektronické podobě, elektronické nebo datové nebo informační nebo komunikační nebo výpočetní sítě včetně jednotlivých součástí a náhradních dílů obsažených ve třídě 9, multimediální aplikace, elektronické multimediální nebo elektronické informační katalogy, elektronické časopisy, elektronická periodika a knihy v elektronické podobě, počítačový software pro nahrávání, stahování a zpracování obrázků a obrazových dat, software pro tvorbu a organizaci fotografií a obrázků, software pro zacházení s fotografiemi a pro jejich editaci, software a hardware pro digitální zobrazování, software pro tvorbu fotografických alb, hologramy, mikročipové nebo magnetické karty (kódované), podložky pod počítačovou myš, magnety, kryty na mobilní telefony, pouzdra na mobilní telefony, divadelní kukátka, brýle pro 3D projekci, brýle sluneční, ochranné brýle, pouzdra na brýle, kontaktní čočky, části a příslušenství pro všechny výše uvedené výrobky; (35) reklamní, inzertní a propagační činnost, marketing, reklamní, inzertní a propagační činnost prostřednictvím jakéhokoliv média, prostřednictvím telefonní sítě nebo datové sítě nebo informační sítě nebo elektronické sítě nebo komunikační sítě nebo počítačové sítě, poskytování informací komerčního nebo reklamního charakteru, multimediálních informací komerčního charakteru, komerční využití Internetu v oblastech komerčních internetových médií a vyhledávacích služeb, on-line inzerce, pronájem informačních míst v rámci této třídy, činnost reklamní agentury, činnost ekonomických a/nebo organizačních poradců, zprostředkování v obchodních vztazích, merchandising, franchising, pomoc při využívání a řízení obchodního podniku, personální agentura, personální poradenství, automatizované zpracování dat, pomoc při provozování obchodů a obchodních činnostech průmyslového nebo obchodního podniku, služby, které zahrnují záznam, přepis, vypracování, kompilaci, přenášení nebo systematickosti písemných či datových či elektronických sdělení a záznamů jakožto, i využívání nebo kompilaci matematických a statistických údajů, organizační zabezpečování televizního vysílání v rámci této třídy, podporování a intenzifikace obchodních služeb založené na zvýhodňování klíčových spolupracovníků a klientů (obchodní služby), věrnostní a bonusové systémy (obchodní služby) zejména poskytování slev a odměn, poskytování přednostních a nadstandardních služeb, vše zejména v prodeji výrobků ve výše uvedených třídách a dále tiskovin, knih, hraček, potravin, doplňků stravy, nápojů, reklamních předmětů, uměleckých předmětů, oděvů a obuvi, výstavy komerční nebo reklamní nebo propagační, předvádění zboží prostřednictvím Internetu nebo katalogu nebo výstav za účelem reklamy a/nebo prodeje, přeskupování a shromažďování (kromě dopravy) různých výrobků pro třetí osoby za účelem umožnit spotřebiteli pohodlně vybrat a prohlížet a kupovat (kromě přepravy) prostřednictvím katalogu a/nebo Internetu a/nebo zásilkového prodeje, zásilkový prodej zboží v rámci této třídy; (38) telekomunikace, služby umožňující komunikaci jedné osoby s druhou, televizní vysílání, rozhlasové vysílání, digitální vysílání, televizní vysílání programů, televizní vysílání zábavných, vzdělávacích, výchovných, soutěžních, diskusních a informačních pořadů, telematika, šíření, výměna nebo získávání zpráv a informací, šíření elektronických časopisů, informací, elektronických periodik, knih v elektronické podobě, audio nebo audiovizuálních děl prostřednictvím informační nebo datové nebo elektronické nebo komunikační nebo telekomunikační nebo počítačové sítě, zejména Internetu, pomocí satelitů a jinými sítěmi, informační služby na Internetu související s televizním vysíláním, služby na Internetu související s televizním vysíláním, provozování internetového serveru, provozování internetového portálu, zajištění prostoru pro webové stránky, poskytování portálů na Internetu, poskytování on-line platformy pro nahrávání, uchovávání, zpracování, přenos a aktualizaci dat, obrázků, fotografií, 3D aplikací, zprostředkovatelská činnost v oblasti informačního servisu, komunikace a přenos dat prostřednictvím veřejné nebo neveřejné telekomunikační sítě, komunikace, poradenská činnost v oblasti sdělovacích prostředků, telekomunikací, informační služby v oblasti telekomunikací, informační kancelář, poskytování informačních služeb prostřednictvím počítačů - v rámci této třídy, pronájem komunikačních míst, telekomunikační služby umožňující on-line v sítích dálkové nahrávání a zpracování obrázků a obrazových dat a tvorbu a zpracování fotografických alb a fotoknih, telekomunikační služby umožňující on-line v sítích dálkové objednávání a dodávání výrobků, na kterých jsou nanesena obrazová data objednatel; (41) nakladatelství a vydavatelství, ediční činnost, publikační činnost, nahrávání nosičů zvukových nebo obrazově zvukových, půjčování nahraných zvukových a zvukově obrazových záznamů, tvorba a šíření audiovizuálních děl, zpravodajství,

publicistika, televizní zpravodajství, rozhlasové zpravodajství, obrazové zpravodajství, TV produkce, filmová produkce, tvorba programů, tvorba a výroba televizních a audiovizuálních programů, agenturní činnost v oblasti kultury, modelingová agentura, zprostředkování v oblasti kultury, výchovy, zábavy a sportu, výchovná, vzdělávací, soutěžní a zábavní činnost, zábavní nebo kulturní nebo vzdělávací představení, organizace společenských a kulturních akcí, organizace, provozování a provádění her a soutěží i veřejných, provozování divadla, provozování kina, výstavní činnost v oblasti kultury nebo zábavy nebo výchovy nebo vzdělávání, digitální zpracování obrazu (služby -), elektronické publikování (DTP), nahrávací studia (služby -), poskytování on-line elektronických publikací a děl [bez možnosti stažení], poskytování on-line audiovizuálních děl bez možnosti stažení, poskytování on-line elektronických publikací, vydávání elektronických knih a on-line časopisů, poskytování publikací z celosvětové počítačové sítě nebo Internetu s možností prohlédávání, pronájem kinematografických filmů, rozhlasové a televizní programy (výroba -), psaní a zveřejňování textů kromě reklamních, vydávání textů, s výjimkou reklamních nebo náborových, výroba divadelních a/nebo jiných představení, organizování kulturních nebo vzdělávacích výstav, poskytování služeb výchovných, vzdělávacích, soutěžních, kulturních a zábavních prostřednictvím internetu a jiných sítí, provozování tělovýchovných zařízení, pronájem a půjčování sportovních potřeb s výjimkou dopravních prostředků, půjčování knih, tiskovin, pronájem a půjčování audiopřístrojů, videopřístrojů, videorekordérů, videokamer, fotoaparátů, promítaček, rozhlasových a televizních přijímačů, filmů, kulturních a vzdělávacích potřeb a přístrojů, půjčování a pronájem obrazů, dekorací, pronájem stadiónů, tenisových dvorců, pronájem a půjčování potápěčské výstroje, pronájem a půjčování sportovního nářadí s výjimkou dopravních prostředků, provozování a/nebo pronájem fitness centra.

(590) Bavevní

(730) **CET 21 spol.s r.o.**, Křiženeckého náměstí 1078/5, Praha 5, 15200, CZ

(740) Advokátní a patentová kancelář VYSKOČIL, KROŠLÁK a spol., Dana Lukajová, Voršílská 10, Praha 1, 11000

(210) **O-514368**

(220) 18.06.2014

(320) 18.06.2014

(511) 35, 36, 43

(540)

PREMIUM HOMES

(510) (35) dražby, reklama, reklamní materiály (zasílání zákazníkům); (36) byty (pronájem), farmy (pronájem), kanceláře realitní, leasing, nájemné (inkasování), nájemní, činžovní domy (vedení), nemovitosti (obchodování s), nemovitosti (zprostředkování), nemovitosti (pronájem), nemovitosti (správa), pronájem nájemních, činžovních domů, pronájem nemovitostí, pronájem kancelář (nemovitostí), správa nemovitostí, ubytovací kanceláře (byty, místnosti); (43) penziony, penziony (rezervace), poskytování přechodného ubytování, přechodné ubytování (rezervace), ubytovací služby (hotely, penziony).

(730) **Stolte Hargard**, Kaiserstraße 15a, Bad Oeynhausen, DE

(740) bnt attorneys-at-law s.r.o., Zdena Noack, Na příkopě, Slovanský dům (budova B/C) 859/22, Praha 1, 11000

(210) **O-514379**

(220) 18.06.2014

(320) 18.06.2014

(511) 5, 35, 44, 45

(540)

MSPoint

(510) (5) farmaceutické a veterinářské výrobky, hygienické výrobky pro léčebné účely, náplasti a obvazový materiál, dezinfekční přípravky, dietetické výrobky pro léčebné účely; (35) obchodně-obstaravatelská činnost v oblasti zdravotnictví, lázeňství a sociálních služeb a poskytování informací a poradenských služeb v těchto oblastech, služby reklamních a PR agentur, marketing, obchodní činnost se zdravotnickými potřebami a léky; (44) zdravotnické, lékařské, veterinární a ošetrovatelské služby, lázeňství, provozování zdravotnických zařízení, sociálních zařízení, lázní a sanatorií, zprostředkovatelská činnost v oblasti zdravotnictví, lázeňství a poskytování informací a poradenských služeb v těchto oblastech; (45) poskytování sociálních služeb podle zákona č. 108/2006 Sb., jmenovitě poskytování sociálních služeb pacientům s roztroušenou sklerózou, provozování stacionářů, provozování domovů důchodců, azylových domů a domů pro osoby se zdravotnickým postižením a chorobami duševního onemocnění nebo závislostí na návykových látkách, provozování

chráněného bydlení, provozování zařízení pro krizovou, fyzioterapeutickou pomoc a sociální služby spojené s reintegrací pacientů zpět do pracovního procesu, vše výše uvedené v rámci třídy 45 a poskytování informací a poradenských služeb v uvedených oblastech.

(730) **Doležal Aleš Ing. Mgr.**, Mandloňová 828/1, Praha 9 - Hloubětín, 19000, CZ

(740) JUDr. Aleš Zábřeh, Na Beránce 2, Praha 6, 16000

(210) **O-514424**

(220) 19.06.2014

(320) 19.06.2014

(511) 1, 3, 5, 28, 29, 30, 32, 33, 35

(540)



(510) (1) vosk na obuv, vosk na nábytek; (3) mýdla s rostlinnými výtažky, kozím mlékem, soli z Mrtvého moře, propolisová tinktura s bylinami, pleťové krémy s bylinnými výtažky, včelím jadem, bahnem z Mrtvého moře, balzámy na rty s rostlinnými výtažky, vosk na vlasy, sůl do koupele, šampón s medem; (5) probiotikum pro včely, probiotikum pro přežvýkavce, valerianová tinktura s medem; (28) medovňuky; (29) džemy s přídavkem medu, med s různými přísadami; (30) šípkovo-medový ocet; (32) ovocné a bylinné sirupy s přídavkem medu; (33) ovocné medoviny; (35) reklama.

(730) **Dubná Soňa MVDr.**, Zelenečská 42, Praha 9, 19800, CZ

(210) **O-514540**

(220) 13.08.2012

(320) 13.08.2012

(511) 29, 30, 32

(540)

ALPEN

(510) (29) maso, ryby, drůbež a zvěřina, masové výtažky, konzervované, mražené, sušené a vařené ovoce a zelenina, želé, džemy, kompoty, vejce, mléko a mléčné výrobky, jedlé oleje a tuky; (30) obilné přípravky pro potraviny pro lidskou spotřebu; (32) minerální vody, šumivé nápoje a jiné nápoje nealkoholické, nápoje a šťávy ovocné, sirupy a jiné přípravky k zhotovování nápojů.

(730) **Weetabix Limited**, Weetabix Mills, Burton Latimer, Kettering., NN15 5JR, GB

(740) PATENTSERVIS Praha a.s., Na Podkovce 281/10, Praha 4, 14700

(210) **O-514644**

(220) 30.06.2014

(320) 30.06.2014

(511) 35, 38, 41

(540)

TV VIKTORIA

(510) (35) televizní reklama, reklama (propagace); (38) televizní vysílání, kabelová televize; (41) televizní programy (výroba), televizní zábava, organizování sportovních soutěží, organizování soutěží (vzdělávacích nebo zábavních), poskytování on-line videí, bez možnosti stažení.

(730) **FC Viktoria Plzeň, a.s.**, Štruncovy sady 2741/3, Plzeň 3 Východní Předměstí, 30100, CZ

(740) PETERKA & PARTNERS advokátní kancelář s.r.o., Mgr. Zdeněk Beránek, Karlovo náměstí 671/24, Praha 1

(210) **O-514781**

(220) 04.07.2014

(320) 04.07.2014

(511) 36
(540)

PATREAL

(510) (36) služby nemovitostní, realitní kancelář, obchodování s nemovitostmi, zprostředkování nemovitostí.
(730) **PATREAL, s.r.o.**, Riegrova 1378/1, Brno, 61200, CZ
(740) JUDR. Markéta Němcová, Riegrova 1378/1, Brno, 61200

(210) **O-514785**
(220) 04.07.2014
(320) 04.07.2014
(511) 18, 25, 28
(540)

ZLOUN

(510) (18) tašky, sportovní tašky, deštníky a slunečníky, zavazadla, cestovní tašky, peněženky a ostatní tašky, aktovky, školní aktovky, brašny pro volný čas, brašny přes rameno, peněženky (kožené zboží), peněženky na drobné mince, klíčenky jako peněženky, klíčenky, sportovní vaky, sportovní brašny, kožené kufry, kožené aktovky, kožené peněženky, kožené obálky, kožené tašky, kožené kabelky, kožené cestovní kufry; (25) kalhoty, šortky, trenýrky, bermudy (šortky), šortky se sukni, sukně, podprsenky, podprsenky bez ramínek, kalhotky, slippy, dámské kalhotky, tanga, košile, košile (neformální), sportovní košile, tenisové košile, úpletové košile, polokošile, úpletové polokošile, polokošile s výstřihem, polokošile s výstřihem do v, čepice, čepice s bambulí, lyžařské čepice, vlněné čepice, pletené čepice, golfové čepice, baseballové čepice, čepice s kšiltlem, trička, trička s potiskem, trička bez rukávů, trička s dlouhým rukávem, sportovní trička s krátkým rukávem, trička s krátkým a dlouhým rukávem, kapuce, kukly (oděvy), kapuce (oděvy), kapuce (oblečení), pulovry s kapucí, parky (bundy s kapucí), mikiny s kapucí, sportovní mikiny s kapucí, mikiny, bundy s dlouhým rukávem (mikiny), rukavice palcové, rukavice, snowboardová obuv, snowboardové kombinézy, kalhoty na snowboard, boty na snowboard, bundy na snowboard, lyžařské a snowboardové boty a jejich části, vysoké boty, boty šněrovací, šněrovací boty, kotníčkové boty, dámské boty, boty na tenis, boty se suchým zipem, přezůvky přes boty, sportovní boty (obuv), obuv, obuv lyžařská, obuv sportovní, tenisky, pokrývky hlavy, oděvy, oblečení, klobouky, střevíce, tepláky, tenké tepláky, sportovní svetry, svetry, svetry se zipem, kožené bundy, kožené pláště, kožené vesty, kožené pásky na oděvy, krátké kožené kabátky; (28) snowboardy, vázání na snowboardy, sportovní potřeby a vybavení, hračky, hry a žertovné předměty, lyže, obaly na lyže, brusle, tašky na sportovní potřeby, sportovní hry, hry společenské, elektronické hry, hry stolní, hračky, figurky (hračky), plyšové hračky, hračky stříkající vodu.

(730) **MCYON s.r.o.**, Na Sadech 2033/21, České Budějovice 3, 37001, CZ

(210) **O-514846**
(220) 07.07.2014
(320) 07.07.2014
(511) 12, 36, 39, 43

(540)

hotelbus
PANGEO TOURS

(510) (12) vozidla, dopravní prostředky pozemní, zejména autobusy; (36) pojišťovnictví a peněžnictví, směnárenská činnost; (39) služby cestovní kanceláře, organizování cest, zájezdů, výletů, pobytů, prohlídek, poradenská a konzultační činnost v oblasti cestovního ruchu, přeprava osob, prodej a rezervace jízdenek, letenek a jiných cestovních cenin, obstarávání služeb souvisejících s cestováním, průvodcovská činnost, zajišťování pronájmu dopravních prostředků, zprostředkování v dopravě, silniční motorová doprava, poskytování informací o možnostech osobní dopravy v tuzemsku i zahraničí a zajišťování osobní dopravy, zprostředkovatelské služby v oblasti cestovního ruchu; (43) poskytování informací o možnostech dočasného ubytování v tuzemsku i zahraničí, zajišťování objednávek a rezervací, míst sloužících k dočasnému ubytování, zprostředkování dočasného ubytování a služeb s ním spojených, služby cestovní agentury spojené se zajištěním ubytování a stravování.

(730) **Pangeo tours a.s.**, Lannova 15/17, České Budějovice, 37001, CZ
(740) PatentCentrum Sedlák & Partners s.r.o., Husova 5, České Budějovice, 37001

(210) **O-514850**
(220) 08.07.2014
(320) 08.07.2014
(511) 7, 8, 21
(540)

FAST & SHARP
Predator |||||
... šelma mezi noži
... beast among knives **MILROV**

(510) (7) nože (části strojů), strojní nůžky, elektrické, hydraulické a pneumatické stroje, mechanické ruční nástroje a nářadí, zemědělské stroje a nástroje, lící formy (části strojů); (8) nožířské výrobky všeho druhu v rámci této třídy, nůžky, sekery, brousky a brusy, ruční nářadí a nástroje; (21) pomůcky, náčiní a nádoby pro domácnost a kuchyň, ruční nástroje na vaření a čištění, formy (kuchyňské).

(730) **Mikov s.r.o.**, 741, Mikulášovice, 40779, CZ

(210) **O-514851**
(220) 08.07.2014
(320) 08.07.2014
(511) 7, 8, 21

(540)



(510) (7) nože (části strojů), strojní nůžky, elektrické, hydraulické a pneumatické stroje, mechanické ruční nástroje a nářadí, zemědělské stroje a nástroje, licí formy (části strojů); (8) nožičské výrobky všeho druhu v rámci této třídy, nůžky, sekery, brousky a brusy, ruční nářadí a nástroje; (21) pomůcky, náčiní a nádoby pro domácnost a kuchyň, ruční nástroje na vaření a čištění, formy (kuchyňské).

(730) **Mikrov s.r.o.**, 741, Mikulášovice, 40779, CZ

(210) **O-514852**

(220) 08.07.2014

(320) 08.07.2014

(511) 7, 8, 21

(540)



(510) (7) nože (části strojů), strojní nůžky, elektrické, hydraulické a pneumatické stroje, mechanické ruční nástroje a nářadí, zemědělské stroje a nástroje, licí formy (části strojů); (8) nožičské výrobky všeho druhu v rámci této třídy, nůžky, sekery, brousky a brusy, ruční nářadí a nástroje; (21) pomůcky, náčiní a nádoby pro domácnost a kuchyň, ruční nástroje na vaření a čištění, formy (kuchyňské).

(730) **Mikrov s.r.o.**, 741, Mikulášovice, 40779, CZ

(210) **O-514971**

(220) 10.07.2014

(320) 10.07.2014

(511) 16, 35, 41

(540)

Kolo osudu

(510) (16) papír, lepenka, reklamní, propagační a užitkové výrobky z papíru určené pro propagaci vlastní společnosti, periodické i neperiodické publikace, informační, reklamní a propagační materiály v rámci této třídy určené pro propagaci vlastní společnosti, tiskárenské a kartonážní výrobky, data a databáze na papírových nosičích, psací potřeby, kalendáře, diáře, školní potřeby, losy, sázenky, sázkové tikety, vstupenky; (35) reklamní, inzertní a propagační činnost směřující k propagaci vlastní společnosti nebo kulturních a sportovních akcí, vyhledávání sponzorů, prodej reklamních a upomínkových předmětů, obchodní činnost v oblasti sázkových her; (41) organizování a pořádání loterií, provozování loterií, heren, rulet a kasin, organizování, provozování a pořádání sázkových her, výherních loterií, tombol, soutěží, provozování sázkových her a loterií o peníze prostřednictvím Internetu (včetně stírání losů s možností výhry), provozování výherních i nevýherních hracích zařízení, služby vztahující se k hrám, sázení, hazardním hrám (včetně hazardních her na dálku), loteriím, kasinům a ruletám v rámci této třídy, projekce sportovních přenosů, organizování sportovních sázek a číselných loterií, prodej losů a příjem sázek ve smluvně závazných sběrných právnických a fyzických osob a ve sběrných zřízených společnostech, pořádání a organizování

kulturních, sportovních a společenských událostí, předprodej a prodej vstupenek, organizování a pořádání vzdělávacích akcí, provozování sportovních zařízení, organizování a pořádání kurzových a jiných sázek a loterií.

(730) **SAZKA a.s.**, K Žižkovu 851, Praha 9, 19093, CZ

(740) Halaxová & Halaxová TETRAPAT, RNDr. Zdeňka Halaxová, Jinonická 80, Praha 5, 15800

(210) **O-515036**

(220) 14.07.2014

(320) 14.07.2014

(511) 9, 16, 35, 38, 41

(540)



(510) (9) záznamy a informace na elektronických nosičích, manuály v elektronické podobě pro software; (16) tiskárenské výrobky, periodický a neperiodický tisk, noviny a časopisy, tiskoviny, fotografie, letáky, billboardy, vše spadající do této třídy; (35) propagační, reklamní a inzertní činnost, reklamní materiály - rozšiřování a zaslání reklamních materiálů, především letáků, prospektů, katalogů, periodických a neperiodických publikací, tiskovin a různých vzorků, pronájem reklamní plochy, vydávání reklamních textů, rozhlasová a televizní reklama, venkovní reklama, organizace a pořádání výstav ke komerčním a reklamním účelům, příprava elektronických pozvánek, prezentace uživatelů na stránkách World Wide Web v počítačové síti Internet, činnost organizačních a ekonomických poradců, ekonomické prognózy, komerční informační kancelář, systemizace informací do počítačové databáze, obchodní průzkum, průzkum trhu, obstaravatelská a zprostředkovatelská činnost v oblasti obchodu s výrobky a službami uvedenými ve třídách 9, 16, 38 a 41, zprostředkovatelská činnost v oblasti marketingu, reklamy, inzerce a výstav s obchodním zaměřením, pomoc při řízení obchodní činnosti, poradenství v obchodní činnosti, obchodní nebo podnikatelské informace, marketingové studie, organizační poradenství, zprostředkovávání obchodních kontaktů, provádění obchodních operací v oblasti obchodu s výrobky uvedenými ve třídách 9 a 16, komerční využití Internetu v oblastech komerčních internetových médií a vyhledávacích služeb, on-line inzerce; (38) spoje (komunikace), šíření informací prostřednictvím veřejných datových sítí, například Internet; (41) výchova, vzdělávání, zábava, sportovní a kulturní aktivity, nakladatelská, publikační a vydavatelská činnost, vydávání knih, vydávání novin a časopisů, vydávání internetových publikací, informace o možnostech zábavy, provoz knihovny, organizování i kulturních a vzdělávacích akcí, kongresů, plesů, politických akcí, symposií a konferencí, besed, provozování pracovních diskusního a zájmového klubu, pořádání a řízení školení a jiných vzdělávacích akcí, odborné přednášky.

(590) Barevná

(730) **DELIGHT s.r.o.**, Pod Višňovkou 1661/33, Praha 4 - Krč, 14000, CZ

(210) **O-515037**

(220) 14.07.2014

(320) 14.07.2014

(511) 9, 16, 35, 38, 41

(540)



(510) (9) záznamy a informace na elektronických nosičích, manuály v elektronické podobě pro software; (16) tiskárenské výrobky, periodický a neperiodický tisk, noviny a časopisy, tiskoviny, fotografie, letáky, billboardy, vše spadající do této třídy; (35) propagační, reklamní a inzertní činnost, reklamní materiály - rozšiřování a zasilání reklamních materiálů, především letáků, prospektů, katalogů, periodických a neperiodických publikací, tiskovin a různých vzorků, pronájem reklamní plochy, vydávání reklamních textů, rozhlasová a televizní reklama, venkovní reklama, organizace a pořádání výstav ke komerčním a reklamním účelům, příprava elektronických pozvánek, prezentace uživatelů na stránkách World Wide Web v počítačové síti Internet, činnost organizačních a ekonomických poradců, ekonomické prognózy, komerční informační kancelář, systemizace informací do počítačové databáze, obchodní průzkum, průzkum trhu, obstaravatelská a zprostředkovatelská činnost v oblasti obchodu s výrobky a službami uvedenými ve třídách 9, 16, 38 a 41, zprostředkovatelská činnost v oblasti marketingu, reklamy, inzerce a výstav s obchodním zaměřením, pomoc při řízení obchodní činnosti, poradenství v obchodní činnosti, obchodní nebo podnikatelské informace, marketingové studie, organizační poradenství, zprostředkovávání obchodních kontaktů, provádění obchodních operací v oblasti obchodu s výrobky uvedenými ve třídách 9 a 16, komerční využití Internetu v oblastech komerčních internetových médií a vyhledávacích služeb, on-line inzerce; (38) spoje (komunikace), šíření informací prostřednictvím veřejných datových sítí, například Internet; (41) výchova, vzdělávání, zábava, sportovní a kulturní aktivity, nakladatelská, publikační a vydavatelská činnost, vydávání knih, vydávání novin a časopisů, vydávání internetových publikací, informace o možnostech zábavy, provoz knihovny, organizování i kulturních a vzdělávacích akcí, kongresů, plesů, politických akcí, symposií a konferencí, besed, provozování pracovního diskusního a zájmového klubu, pořádání a řízení školení a jiných vzdělávacích akcí, odborné přednášky.

(590) Barevná

(730) DELIGHT s.r.o., Pod Višňovkou 1661/33, Praha 4 - Krč, 14000, CZ

(210) O-515102

(220) 17.07.2014

(320) 17.07.2014

(511) 16, 35, 41

(540)



(510) (16) tiskoviny, plakáty, fotografie, letáky, zápisníky (notesy), výstupy z počítačů na papírových nosičích; (35) komerční nebo reklamní veletrhy, výstavy a přehlídky oděvů, zbrání a ostatních ochranných potřeb vojáka, merchandising, marketing, zprostředkování obchodu a internetový obchod s oblečením, obuví a vojenskou výbavou; (41) konference, výstavy pro kulturní a vzdělávací účely.

(730) Progres Partners Advertising, s.r.o., Opletalova 55, Praha 1, 11000, CZ

(210) O-515396

(220) 30.07.2014

(320) 30.07.2014

(511) 35, 38, 42, 45

(540)



(510) (35) inzertní, reklamní a propagační činnost, aktualizace reklamních materiálů, obchodní reklama, venkovní reklama, obchodní průzkum, odborné obchodní nebo podnikatelské poradenství a průzkum, obchodní nebo podnikatelské informace, komerční informace, statistické informace, vedení kartoték v mobilním telefonu a (nebo) v počítači, převod a systematizace informací do mobilních telefonů a (nebo) do počítačových databázových systémů, průzkum veřejného mínění, styky s veřejností, průzkum trhu, činnost ekonomických a organizačních poradců, marketingové studie, zasilání reklamních materiálů zákazníkům, vydávání a publikování reklamních, propagačních a inzertních textů, zpracování textů, zprostředkování uvedených služeb; (38) telekomunikační informace, telefonické služby, telefonické mobilní služby, mobilní a počítačové komunikace, SMS zprávy (služby zasilání), překlad a systematizace informací do počítačové databáze nebo mobilních aplikací, komunikace prostřednictvím mobilních systémů, komunikace pomocí počítačových terminálů, komunikační služby poskytované skrze elektronické komunikační prostředky, posílání zpráv, obrázků a tapet, přenos zpráv a obrazových informací pomocí mobilních aplikací nebo počítačů, přenos fotografií, videí, obrázků, hlasových souborů pomocí služeb elektronické pošty, přenos faxových zpráv, navazování spojení pomocí telekomunikačních sítí, telexové služby, provoz informační kanceláře, provoz tiskové agentury, pronájem zařízení pro přenos informací, zprostředkování služeb uvedených ve třídě 38; (42) tvorba software, pronájem počítačového software, zprostředkování služeb uvedených ve třídě 42; (45) vyhledávání majitelů mobilních telefonů nebo počítačů, do kterých je stažena příslušná aplikace, lokalizace osob skrze vyhledávání telekomunikačních zařízení.

(730) Urban Jaroslav, Na Ptačí louce 1912, Česká Lípa, 47001, CZ

(740) STRNAD Patentová a známková kancelář, Ing. Václav Strnad, Rychtářská 375/31, Liberec 14, 46014

(210) O-515403

(220) 30.07.2014

(320) 30.07.2014

(511) 29, 30, 33

(540)



MAĎARSKÁ PRODEJNA ERLI

(510) (29) ajvar (konzervované papriky), arašídové máslo, arašídový olej (zpracované -), bílek (vaječný -) bramborové lupínky, brusinkový kompot, bujóny, vývary (přípravky na -), cibule (konzervovaná -), česnek (konzervovaný -), drůbež (neživá), džemy, fazole (konzervované -), hrách (konzervovaný -), hrozinky, jablčnické pyré, játra, játrová paštika, jedlé oleje, jedlé tuky, jogurt, kakaové máslo, klobásy, salámy, párky, kokos sušený (kokosová

moučka, kokosové máslo, kokosový tuk, kompoty, koncentráty (bujónové -), koncentráty (vývary), konzervy masové, konzervy rybí, konzervy zeleninové, kukuřičný olej, kůry ovocné, kyselé zelí, lanýže (konzervované -), lněný olej pro kulinářské účely, lupínky (bramborové), mandle mleté, marmeláda, máslo, maso (konzervované -), masové extrakty, mléčné výrobky, mléko, mražené ovoce, nakládaná zelenina, nakládané okurky, nasolené potraviny, občerstvení (na bázi ovoce), okurky nakládané, olej řepkový jedlý, olivový olej (jedlý -), olivy, konzervované ořišky, zpracované ovoce (kandované -), ovoce (konzervované -), ovoce (lupínky z-), ovoce (zavařené přislazené -), ovoce naložené v alkoholu, ovocné lupínky, paštika (játrová -), pěny (zeleninové-), polévky, polévky (přípravky na výrobu -), potraviny (solené-), potraviny z ryb, rajčatová šťáva na vaření, rajčatový protlak, ryby (konzervované -), řepkový olej jedlý, saláty (ovocné -), saláty (zeleninové -), slanina, slunečnicový olej (jedlý -), smetana, sýry, šlehačka, šťávy (zeleninové -) na vaření, tukové pomazánky na chléb, tuky jedlé, tvaroh, uzenniny, uzenniny v těstě, vepřové maso, vepřové sádlo, výtažky masové, vývar (bujón), zázvorový džem, zelenina (konzervovaná -), zelenina (sušená -), zelenina (vařená -), zelenina (pikantním nálevu, zeleninové polévky, zeleninové polévky (přípravky na -), zeleninové saláty, zeleninové šťávy na vaření, zvěřina, žampiony, žampiony konzervované, želatina; (30) anýz (semena), arašídové cukrovinky, aromatické přípravky do potravin, badyán, bonbóny, bramborová moučka, bylinky zahradní, konzervované (ochucovadla), cereální tyčinky, cereální tyčinky s vysokým obsahem proteinů, cikorka (čekanka) jako kávová náhražka, cukr, cukroví, cukroví (mentolové -), cukrovinky, cukrovinky k ozdobení vánočních stromků, čaj (ledový -), čaj (nápoje na bázi -), čaj, čokoláda, čokoládové nápoje, čokoládové nápoje s mlékem, dorty, droždí, fazole (moučka z -), fondány (cukrovinky), glukóza pro kulinářské účely, hořčice, hořčicová moučka, hřebíček (koření), chléb, chuťové přísady, jemné pečivo, kakao, kakaové nápoje, karamely (bonbóny), kari (koření), káva, káva nepražená, kávové náhražky, kávové náhražky rostlinného původu, kávové nápoje, kávové příchutě, kečup, keksy, koláče s náplní, koření, krekrý, kuchyňská sůl, kukuřice (mletá), kukuřice (pražená), kukuřičná mouka, kukuřičné vločky, kurkuma, majonéza, makarony, mandlové cukrovinky, marcipán, marinády, marinády (chuťové přísady), med, medovník (druh pečiva), perníky, mouka kukuřičná, muesli, nápoje (čokoládové -), nápoje (kakaové), nápoje (kávové), nápoje (přísady do -), jiné než esence, nápoje na bázi čaje, nové koření, nudle, ocet, omáčka na těstoviny, omáčky (chuťové přísady), omáčky (masové -), oplatky, paprika (koření), pastilky (cukrovinky), pečivo (příchutě do -), s výjimkou esencí, pepř, perníky, pojiva do uzennin, polevy, potraviny z mouky, pralinky, prášek do pečiva, příchutě (aroma), rajčatová omáčka, sirup melasový, skořice (koření), sladidla (přírodní), sušenky, sušenky (máslové), sušenky, suchary, biskvity, šafrán (koření), škrob jako potrava, špagety, šťáva (rajčatová -), těsta, těsto (mandlové -), těsto na dorty, těsto na koláče, těstoviny, vlasové nudle (svitky), vermicelli, zázvor, žele ovocné (cukrovinky, žvýkačky; (33) alkoholické esence, alkoholické nápoje obsahující ovoce, alkoholické nápoje, s výjimkou piv, alkoholické výtažky z ovoce, alkoholové extrakty, aperitivy, brandy, digestiva (likéry a pálenky), digestiva (likéry hořké), lihoviny, likéry, medovina, nápoje (alkoholické -) (kromě piva), nápoje (destilované -), pálenky, nápoje obsahující ovoce (alkoholické), víno, výtažky z ovoce (alkoholické -), všechny výše uvedené produkty ve třídě 33 pocházející z Maďarska.

(590) Barevná

(730) **G. M. I. ERLI s.r.o.**, Hraniční 202, Klimkovice, 74283, CZ

(210) **O-515450**

(220) 01.08.2014

(320) 01.08.2014

(511) 5

(540)

NIBBLUS

(510) (5) repelentní přípravky proti okusu stromů zvěří, zejména na bázi Kapsaicinu a denatonium benzoátu.

(590) Barevná

(730) **Ecolab Znojmo, spol. s r.o.**, Václavské náměstí 1, Znojmo, 66902, CZ

(740) KANIA, SEDLÁK, SMOLA Patentová a známková kancelář, Ing. František Kania, Mendlovo náměstí 1a, Brno, 60300

(210) **O-515456**

(220) 01.08.2014

(320) 01.08.2014

(511) 5, 39

(540)

Vizopharma

(510) (5) farmaceutické a veterinářské výrobky, hygienické výrobky pro léčebné účely, dietní potraviny a dietetické přípravky pro léčebné a veterinářské účely, potraviny pro batolata, potravní doplňky pro lidskou potřebu a pro zvířata, náplastí, obvazový materiál, materiály pro plombování zubů a pro zubní otisky, dezinfekční přípravky, výrobky pro hubení škodlivých zvířat, fungicidy, herbicidy; (39) doprava, balení a skladování zboží.

(730) **Vizopharma s.r.o.**, Lutonina 11, Vizovice, 76312, CZ

(210) **O-515605**

(220) 08.08.2014

(320) 08.08.2014

(511) 5

(540)

grav-in

(510) (5) farmaceutické a veterinářské výrobky, hygienické výrobky pro léčebné účely, dietní potraviny a dietetické přípravky pro léčebné nebo veterinární účely, potraviny pro batolata, potravní doplňky pro lidskou potřebu a pro zvířata, náplastí, obvazový materiál, materiály pro plombování zubů a pro zubní otisky, dezinfekční přípravky, výrobky pro hubení škodlivých zvířat, fungicidy, herbicidy.

(730) **ONKO PHARMA s.r.o.**, Cvikovská 379/4, Praha 9 - Střížkov, 19000, CZ

(210) **O-515952**

(220) 26.08.2014

(320) 26.08.2014

(511) 16, 18, 25, 31, 35

(540)



(510) (16) papír, lepenka a výrobky z těchto materiálů jako jsou etikety, fotografie, grafiky, nálepky pro kancelářské použití nebo pro domácnost, obrazy, obtisky, plakáty, portréty, tištěné publikace, samolepky (papírové výrobky), vzory pro výšivky, záložky do knih, tiskárenské výrobky, potřeby pro knižní vazby, fotografie, papírenské zboží, lepidla

pro papírenství nebo domácnost, materiál pro umělce, štětce, psací stroje a kancelářské potřeby (vyjímaje nábytek), učební a vyučovací pomůcky s výjimkou přístrojů, plastické obaly (nezařazené do jiných tříd), tiskařské typy, štočky; (18) kůže a její imitace, zboží vyrobené z těchto materiálů jako jsou kožené náhubky, oblečky pro domácí zvířata, psí obojky, obojky pro zvířata, pokrývky pro zvířata, postroje pro zvířata, pouzdra na klíče, pouzdra na kreditní karty, pouzdra na navštívenky, karty a průkazy, soupravy postrojů (pro zvířata), zvířecí kůže, usně, kufry a cestovní tašky, deštníky a slunečníky, vycházkové hole, biče, jezdecké postroje a sedla; (25) oděvy, obuv, kloboučnické zboží; (31) zrní a zemědělské, zahradnické a lesní produkty nezahrnuté v jiných třídách, živá zvířata, čerstvé ovoce a zelenina, semena, rostliny a květiny, krmiva pro zvířata, slad; (35) propagační činnost, reklama, pomoc při řízení obchodní činnosti, obchodní administrativa, kancelářské práce.

(590) Barevná
(730) **Webios s.r.o.**, Rybova 1904/23, Hradec Králové, 50009, CZ

(210) **O-516045**
(220) 29.08.2014
(320) 29.08.2014
(511) 2, 6, 11, 35
(540)



(510) (2) barvy a laky, autolaky, nátěrové hmoty pro opravy karosérii; (6) lakovací kabiny kovové; (11) sušící kabiny; (35) internetový, maloobchodní a velkoobchodní prodej drogerie, barev - laků, autolaků, nátěrových hmot pro opravy karosérii, lakovacích a sušících kabin, nářadí a potřeb pro autolakovny.

(590) Barevná
(730) **CYAN s.r.o.**, Mladoboleslavská 843, Praha 9 - Kbely, 19700, CZ

(210) **O-516271**
(220) 08.09.2014
(320) 08.09.2014
(511) 11, 33, 35, 41, 43
(540)



(510) (11) chladicí a mrazicí zařízení; (33) alkoholické nápoje všeho druhu v rámci této třídy, alkoholické extrakty, míchané alkoholické nápoje, koktejly, lihoviny, likéry, pálenky, alkoholické nápoje obsahující ovoce, vína všeho druhu, alkoholické nápoje s obsahem vína aperitivy, alkoholické výtažky z ovoce; (35) zprostředkovatelská, konzultační a poradenská činnost v oblasti obchodu, provozování internetového obchodu a export - import, maloobchod a velkoobchod, vše výše uvedené zejména s alkoholickými a nealkoholickými nápoji, potravinami rostlinného i živočišného původu, someliérskými potřebami, výrobky ze skla, porcelánu, keramiky a majoliky, chladicím zařízením, provoz vinotéky v rámci této třídy, reklama prostřednictvím všech druhů médií, marketing; (41) provozování, organizování a zprostředkování školení, kurzů,

symposií, seminářů, kongresů, výchovných, vzdělávacích, zábavních, sportovních a kulturních aktivit, lektorská činnost; (43) služby zajišťující stravování a nápoje - hostinská činnost, provoz restaurace, pivnice, vinárny a baru, služby zajišťující dočasné ubytování - provoz hotelu a penzionu.

(730) **Pas a pas s.r.o.**, Řehořova 1041/50, Praha 3, 13000, CZ
(740) Ing. Michal Jupa, patentový zástupce, Na Baních 1385, Praha 5 - Zbraslav, 15600

(210) **O-516423**
(220) 15.09.2014
(320) 15.09.2014
(511) 9, 37
(540)

HORUS OPTIK

(510) (9) brýle, optické pomůcky; (37) opravy brýlí a optických pomůcek.
(730) **HORUS OPTIK s.r.o.**, Ohmova 271, Praha 10, 10900, CZ
(740) Advokátní kancelář, Mgr. Jana Grohmannová, Na Ročkově 310/18, Praha 10 - Kolovraty, 10300

(210) **O-516429**
(220) 15.09.2014
(320) 15.09.2014
(511) 1, 6, 11, 19, 35, 37, 40, 42
(540)

Kominictví PECHLÁT

(510) (1) chemické přípravky na čištění komínů; (6) kovové stavební a konstrukční materiály a prvky, zejména kovové komíny, jejich součástí a příslušenství; (11) komínové dmychadlo, ventilátor, komínové roury, kouřovody, krby, kamna, pece a sporáky na tuhá, kapalná a plynová paliva a na elektrický proud a jejich součástí a příslušenství, systém topení zařízení pro rozvod topení, podlahové topení, přístroje pro topení, vytápění tělesa, topné články a desky, rozvody topení a jejich součástí, radiátory (elektrické -), radiátory (topení), radiátory ústředního topení, regenerátory tepla, regulátory (topení), zařízení využívající obnovitelné zdroje energie jako jsou solární panely, kolektory, solární kolektory tepelné (vytápění), tepelná čerpadla (pumpy), tepelné akumulátory, teplovodní vytápěcí zařízení, teplovzdušná zařízení, topná zařízení pro topení tuhými, tekutými nebo plynovými palivy, ventily termostatické (části topných zařízení), vlákna (elektrická vyhřívací), výhřevné kotle, výměníky tepla, s výjimkou výměníků jako součástí strojů, zařízení na ohřívání, zařízení pro klimatizaci, žhavicí vlákna (výhřevná), klimatizační zařízení, přístroje pro pečení, opékání, grilování a příslušenství, zahradní grily, mikrovlnná zařízení, elektrické topné, chladicí a větrací systémy, klimatizace, osvětlení stavebního lešení a výkopů, přístroje a zařízení pro vaření, chlazení, větrání a ohřívání vzduchu nebo zařízení pro úpravu vzduchu, zařízení pro rozvod vody, výrobu páry, digestoře, přístroje pro topení a větrání skleníků, zařízení na sušení krmiva, lampová svítidla a lampióny, zahradní lampy a lampy pro osvětlování rostlin, lampy germicidní - ničící bakterie, kapesní svítilny, přístroje a zařízení pro chlorování bazénů, na úpravu, víření a ohřívání vody, zejména zásobníky a průtokové ohříváče vody, osvětlování (zařízení) a svítidla všeho druhu, vanové a sprchové kabiny, vybavení koupelen, saunová zařízení, solária, sanitární zařízení včetně klimatizačních zařízení, zařízení proti oslnění, lampy, žárovky,

reflektory, osvětlovací přístroje a zařízení, ventilační přístroje, zařízení na odmlžování a rozmrazování oken, tepelné výměníky, kompresory jako nedílné součásti topných a klimatizačních zařízení, lednice, mrazáky, noční lampičky, bezpečnostní zařízení pro plynové nebo vodovodní zařízení a potrubí, grily, hořáky, hydranty, příslušenství pro komíny - v rámci této třídy; (19) komíny (pláště kominové), komíny (nástavce na -) (nekovové), komíny (nekovové), komíny (poklapy na -) (nekovové), šachty kouřové (u kominů) (nekovové), stavební materiály nekovové - surové nebo polozpracované a nekovové stavební výrobky a konstrukce obsažené ve třídě 19, neohebné trubky nekovové pro stavebnictví, přenosné konstrukce nekovové, beton, břidlice, cement a cementové desky, cihly, lepenka dehtovaná a pro stavební účely, nekovové dlaždice na podlahy, na stěny a pro stavebnictví, stavební dřevo, nekovové dveře, geotextilie, stavební kámen, kamenina pro stavebnictví, nekovové konstrukce, střešní krokve a krytiny, křemenný písek, latě, lemování střech (nekovové), nekovová lešení, lišty nekovové, malta, též suché maltové směsi, malta stavební, mozaiky pro stavebnictví, mramor, nátěrové hmoty pro stavebnictví, nekovové nosníky, nekovové obklady, nekovové obklady stěn a zdí, obklady vinylové, nekovová obložení ve stavebnictví, obložení dřevěná, ohnivzdorné cementové ochranné vrstvy, nekovové okenice, nekovová dveřní okénka, nekovové rámy, nekovové okenní rámy, omítky, též sanační a strukturální omítky, omítkové směsi i hotové, zateplené omítky, opuka, nekovové stavební panely, nekovové pláště budov, papír pro stavebnictví, nekovové ploty, plst pro stavební účely, parketové podlahy, vlýsy u podlah, podlahy nekovové, též lité, prkna, nekovové překlady okenní a dveřní, překližka, nekovové příčky, rákos pro stavební účely, venkovní rolety kromě kovových a textilních, řezivo, nekovové římsy a lišty pro římsy, sádra, sádrové bloky, sádrokartóny, sádrovec, nekovová schodiště, nekovové schody a stupně, stavební sklo, sklo izolační pro stavby, mozaikové sklo, sklo okenní kromě skel pro automobily, tabulové sklo pro stavby, nekovové přenosné stavby, nekovové stavební hmoty, nekovové stropy, struska jako stavební hmota, šindele, škvára, štěrk i drcený, střešní nekovové tašky, nekovové trámy, nekovové drenážní trubky, kameninové trubky, nekovové trubky, tvárnice, úžlabí střech nekovová, vápenec, materiály na stavbu a pokryv či potahy vozovky, nekovové výztuže pro stavebnictví, nekovové zárubné dveři, nekovové okapní žlaby, žáruvzdorné materiály, směla, asfalt, nekovové pomníky; (35) velkoobchodní a maloobchodní činnost se zaměřením na výrobky uvedené ve třídách 1, 6, 11, 19, zprostředkovatelská činnost v oblasti obchodu s výrobky uvedenými ve třídách 1, 6, 11, 19, komerční využití Internetu v oblastech obchodu a nabídky výrobků uvedených ve třídách 1, 6, 11, 19, internetový obchod (e-shop) s výrobky ve třídách 1, 6, 11, 19, inzertní, propagační služby a komerční informační služby prostřednictvím Internetu za účelem obchodu, reklama on-line v počítačové síti, reklama, marketing, administrativní činnost, nákup a prodej stavebních hmot, nákup a prodej paliv; (37) kominické služby, výstavby kominů, čištění kominů, údržba a opravy kominů, revize kominových systémů, čištění a opravy kotlů, instalace, montáž a opravy kominů a kominových vložek, posudky kominových systémů a spalinových cest, stavba a instalace krbů, montáž a opravy zařízení pro vytápění, servis, montáž a opravy zařízení pro klimatizaci, služby stavebnictví a stavitelství, izolování staveb proti vlhkosti, tepelné a zvukové izolování staveb, demolice budov, klempířství a instalatérství, malování a natírání interiérů a exteriérů, štukování, sádrování, tapetování, montáže lešení, pokrývačské služby, zednické služby, zámečnictví, stavební dozor, provozování a služby autoopraven a autoservisů, jako jsou údržba a opravy motorových vozidel, antikoroziní nátěry pro vozidla, čištění, leštění a mytí automobilů a jiných dopravních prostředků, obnova použitých nebo částečně zničených motorů a strojů, vulkanizace a protektorování pneumatik (opravy), pronájem a půjčování stavebních, dopravních a dalších strojů, jako jsou bagry, rypadla, buldozery, jeřáby, silniční zametací stroje, čisticí stroje, opravy pump a čerpadel, informace o opravách, instalování a opravy elektrických spotřebičů, montáž, údržba a opravy kancelářských strojů a zařízení, instalace a opravy klimatizačních zařízení, montáž kuchyňských zařízení, instalace a opravy poplašných a bezpečnostních systémů proti vloupání, instalace a opravy požárních hlásičů, montáž, údržba a opravy počítačového vybavení, montáž a opravy výtahů, instalace a opravy telefonů, čištění fasád, vnějších povrchů a ploch i interiérů budov, čištění oken, čištění ulic, deratizace, dezinfekce, hubení škůdců, (ne pro zemědělské účely), asfaltování, cestářství (dláždění), důlní těžba, hornictví, povrchová těžba, vrtání studní, služby prádelny a mandlů jako je čištění, praní, žehlení a mandlování šatstva, chemické čištění, údržba, čištění a opravy kožešin, kůže a oděvů z nich, opravy šatstva a obuvi, restaurování nábytku, umělecká truhlářská výroba a opravy, čalounění a čalounické opravy, lakování, glazurování, pískování, opravy fotografických přístrojů, opravy hodin, údržba a opravy trezorů, ostění a

broušení nožů, opravy deštníků, montáž, údržba a opravy veřejného osvětlení, elektrického vytápění v objektech, hromosvodů, domácích telefonů a zvonků, pokládka kabeláže a elektrických rozvodů v zemi i ve vzduchu, rekonstrukce a opravy elektrických rozvodů a důlních dílen, provádění rozvodů a přípojek, koncesované služby PTE a STE, spadající do této třídy, výstavba a rekonstrukce stavebních objektů, údržba, opravy, rekonstrukce a modernizace energetických zařízení, dispečerské řídicí techniky a technických zařízení, k řízení spotřeby elektrické energie, stavební montážní činnost, výstavba energetických děl a zařízení potřebných pro jejich provoz, montáž, opravy, údržba vyhrazených elektrických zařízení, vyhrazených tlakových zařízení, elektrických rozvaděčů, kotlů a tlakových nádob, elektronických zařízení a měřidel, revize a zkoušky elektrických zařízení, tlakových zařízení a nádob na plyn, stavební činnost - provádění staveb včetně jejich změn, udržovacích prací na nich a jejich odstraňování, instalace a údržba zařízení využívajících obnovitelné zdroje energie jako např. solárních panelů, solárních kolektorů; (40) zakázková výroba kominů a kominových systémů; (42) návrhy kominů a kominových systémů, technické posudky, expertizy, zajištění autorizovaného měření emisí malých zdrojů, technické poradenství, udělování a odebrání autorizace kominických mistrů, návrhy závazně technických předpisů a norem.

(730) **Pechlát Michal**, U Višňovky 329, Senohraby, 25166, CZ

(740) JUDr. Jindřiška Šulcová, U Statku 77, Mnichovo Hradiště - Hněvousice, 29501

(210) **O-516467**

(220) 17.09.2014

(320) 17.09.2014

(511) 16, 20, 21, 24, 25, 28, 41, 43

(540)

brunofamilypark

(510) (16) tiskárenské výrobky, periodické a neperiodické tiskoviny, katalogy, prospekty, plakáty, letáky, noviny a jiné propagační reklamní a informační materiály, tiskopisy, vstupenky, šatní listky, jídelní, nápojové a nabídkové listky včetně obalů, fotografie, figurky a jiné dekorativní předměty z papírové hmoty, úložné krabice papírové, jiné výrobky z papíru, zejména utěrky, ubrousky, ubrusy, ručníky, kapesníky, papírové obaly všeho druhu včetně obalů na nápoje a potraviny, psací a kancelářské potřeby, papírová pouzdra na psací potřeby, papírové praporečky a vlaječky, samolepky, upomínkové předměty z papíru, pohledy; (20) drobné výrobky z plastických hmot, zejména plastové boxy na stůl, plastové klíčenky, samolepicí plastové kuličky, umělecké a upomínkové předměty z umělých hmot, umělecké a upomínkové předměty keramické, skleněné, dřevěné, voskové a sádrové, vše v rámci třídy 20; (21) kelímky na nápoje (včetně papírových), podnosy pro rychlé občerstvení, drobné nářadí a přenosné nádoby pro domácnost a kuchyni, stolní náčiní (nikoliv z drahých kovů), jídelní a nápojové servery i jednotlivé výrobky určené k této účelům, porcelánové, keramické, skleněné, drobné upomínkové předměty v rámci třídy 21; (24) stolní prostírání, ubrusy, ubrousky, ložní prádlo a přikrývky, lůžkové přehozy, ručníky, osušky, předložky a jiné koupelové textilie (nikoliv oblečení); (25) oděvy všeho druhu, zejména pro sport a volný čas, plavky, plážové oblečení, šortky, trička, tepláky, teplákové soupravy, mikiny, větrovky, sportovní bundy, panské, dámské a dětské prádlo, župany, čepice, čapky, čelenky, kšiltky, koupací čepice, domácí a sportovní obuv, plavky a plážové oblečení; (28) hry a hračky, potřeby pro gymnastiku a sport, které nejsou uvedeny v jiných třídách, vánoční ozdoby, hrací karty; (41) sportovní, vzdělávací a kulturní aktivity, organizování sportovních turnajů, pronájem sportovních potřeb a vybavení, provozování bazénů a zábavních parků, provozování tělovýchovných a sportovních zařízení sloužících k relaxaci, regeneraci a rekondici, provozování dětských hřišť a sportovišť, provozování atrakcí, jako trampolín, skluzavky, průlezků, lezecké stěny, autodrom, tobogan, lodičky, počítačová herna, stolní tenis, knihovna, zprostředkování služeb v oboru vzdělávání; (43) poskytování dočasného ubytování a stravování provozováním hotelů, penzionů, motelů, restaurací, barů, kaváren, vináren, cukráren, bufetů a provozoven rychlého občerstvení, pronájem apartmánů hotelového typu, jednacích místností (zejména sálů, salónků) a jiných nebytových prostor v rámci třídy 43.

(730) **IMOS development, uzavřený investiční fond, a.s.**, Gajdošova 4392/7, Brno Židenice, 61500, CZ

(740) Ludmila Hájková, Olbrachtovo nám. 795/5, Brno - Komín, 62400

(210) **O-516470**

(220) 17.09.2014

(320) 17.09.2014
(511) 6, 7, 35, 37, 40, 42
(540)



(510) (6) kovové a ocelové konstrukce, jejich části a součásti neuvedené v jiných třídách, svařence konstrukce kovové, kovové formy pro zápusťkové výkvyky a pro gravitační, nízká a vysokotlaké odlévání kovů (hliníku), kovové formy pro odlévání gumy a plastů, kovové kovací zápusťky, zápusťkové výkvyky, kovové výrobky zámečnické; (7) důlní stroje a zařízení, jejich části a součásti zařazené do této třídy, mechanizované výztuže (stroje), důlní pluhy (stroje), důlní kombajny (stroje), důlní pluhové a kombajnové dobývací soupravy (stroje), nepřetržitě dopravní systémy pásové a hřeblové (stroje), pásovky (stroje), vynášecí propadu (stroje), zařízení pro dopravu osob na pásech v dolech (stroje), individuální hydraulické výztuže (stroje), individuální hydraulické stojky (stroje), kotvení důlních strojů (části strojů), pohonné mechanismy (jiné než pro pozemní vozidla), hydraulická a pneumatická řídicí, ovládací a zabezpečovací zařízení pro stroje (jiné než pro pozemní vozidla), hydraulické stojky (části strojů), hydraulické a pneumatické válce (části strojů), převodová zařízení (jiné než pro pozemní vozidla), ozubené převody, ozubená kola a pastorky (jiné než pro pozemní vozidla), hřídele pro stroje (jiné než pro pozemní vozidla), kovací, střížné, lisovací, tvářecí, postupové nástroje (mimo nástrojů poháněných ručně), náhradní díly k uvedeným strojům, mechanismům a zařízením a jejich částem; (35) obchodní činnost s výrobky a službami zahrnutými v třídách 6, 7, 37, 40 a 42, reklamní činnost a marketing; (37) montáž, údržba, úpravy, opravy, renovace a servisní služby strojního zařízení strojů výše uvedených ve třídě 7, zařízení, jejich části a součásti, uvádění opravených strojů, zařízení a jejich částí do provozu, provádění antikorozních nátěrů, lakování; (40) mechanické zpracování a úprava kovových nebo jiných materiálů, zpracování kovů tvářením, obráběním, řezáním, ohýbáním, stříháním, dělení kovových plechů pálením, povrchové úpravy kovů, tepelné zpracování kovů (žihání, kalení, zušlechťování, cementování, popouštění, černění), povrchová úprava výrobků (tryskání), svařování kovů, plastování galvanických přípravků, kovoobráběčství, strojní zámečnictví, kovářství, nástrojařství, galvanizérství; (42) výzkum a vývoj v oblasti důlních strojů a hydrauliky pro důlní stroje, vývoj technologie pro kování zápusťkových výkvyků a technologie opracování výkvyků, příprava a vypracování technických návrhů a zpracování projektů strojních a technologických zařízení, práce konstruktérů a technologů, tlakové zkoušky hydraulických strojů, zařízení a jejich částí, povrchová kontrola vad výrobků, nedestruktivní zkoušení svarů, zkoušení a revize výrobků.

(730) **OSTROJ a.s.**, Těšínská 1586/66, Opava, Předměstí, 74641, CZ

(210) **O-516559**

(220) 22.09.2014

(320) 22.09.2014

(511) 9

(540)

SuperVAG

(510) (9) diagnostická testovací zařízení jiná než pro lékařské a laboratorní účely.

(730) **HR Carsoft s.r.o.**, Čichnova 23a, Brno, 62400, CZ

(210) **O-516567**

(220) 22.09.2014

(320) 22.09.2014

(511) 3, 5, 25, 28, 29, 30, 31, 32, 39, 43

(540)

HIMALAYO

(510) (3) éterické oleje, kosmetické produkty - mýdla, šampóny, krémy, gely, aromaterapeutické přípravky, neléčivé přípravky do koupele, kosmetika, masky na obličej, kosmetické přípravky pro péči o pleť, kolínská voda, parfumerie; (5) antibakteriální a dezinfekční přípravky, prostředky proti bolesti hlavy, léčivé byliny, dezinfekční přípravky pro hygienické účely, dietní potraviny upravené pro lékařské účely, minerální doplňky potravy, přípravky pro péči o dutinu ústní pro lékařské účely, léčivé cukrovinky a pastilky, léčivé rostliny, doplňky výživové pro účely nikoli lékařské, doplňky stravy, dietní doplňky a dietní doplňky stravy, na bázi ovoce, zeleniny, olejů a tuků, vitaminové a minerální přípravky, pilulky pro farmaceutické účely, potravinové doplňky a doplňky stravy na bázi výrobků obsažených ve tř. 30, výživové doplňky a potraviny pro zvláštní výživu obsahující látky rostlinného původu, extrakty z rostlin/bylin, vše výše uvedené náležející do této třídy; (25) obleky, čepice, dámská konfekce, konfekční oděvy, košile, obuv, sportovní obuv, kožichy, kožené jako oděvy, kravaty, plavky, rukavice, oděvy z kůže, prádlo osobní, prádlo spodní všeho druhu, čelenky, pokrývky hlavy, ponožky, potítka, punčochové výrobky, opasky, sportovní ošacení, trička, textilní oděvní doplňky v rámci této třídy, svrchní ošacení, bederní zateplovací pásy; (28) bazény přenosné, brusle, kolečkové brusle, golfové hole a míčky, gumové hračky a míče, gymnastické zařízení a nářadí nebo náčiní, hry, hračky, koloběžky, lyže, rybářské výrobky a náčiní včetně prutů a navijáků, tělocvičné a sportovní potřeby, puzzle, hrací karty, sněžnice, rukavice pro sportovní hry, sportovní potřeby pro horolezectví, turistiku, camping a ostatní sporty včetně nářadí a náčiní pro hry a sporty; (29) ovoce a zelenina konzervované, sušené a zavařené, želé, džemy, oleje a tuky jedlé, vše náležející do této třídy, marmelády, džemy, bio ovoce a zelenina zpracované, müsli, cereálie, omáčky, dresinky na potraviny, kandované ovoce, maso, neživé ryby a drůbež, mléko a mléčné výrobky, klobásy, salámy, párky, masové konzervy, koncentrované vývary, rybí konzervy, konzervované maso, nasolené potraviny, polévky, slanina, šunka, uzeniny, hotová jídla v konzervách; (30) aromatické přípravky do potravin, bramborová moučka, cukr, hořčice, ječmen v rámci této třídy, koření, kukuřice, oves v rámci této třídy, mouka, ovesné vločky, rýže, sůl, melasa, mák, kmín, sojové extrahované šroty, nápoje připravované na základě kávy, kakaa nebo čokolády, zmrzlina, zmrzlinové krémy, zmrzlinové výrobky, pudink, trvanlivé pečivo a cukrovinky, čaj, ovocné čaje, čajové směsi, čajové nápoje, potraviny rostlinného původu v rámci třídy 30, káva, kakao, cukrovinky, karamel, příchutě do nápojů (s výjimkou éterických olejů), přírodní sladidla, bombóny, konzervované bylinky zahradní (koření), žvýkačky, ne pro lékařské účely; (31) zemědělské, zahradnické a lesnické výrobky, živé rostliny a zvířata, semena v rámci této třídy, krmné směsi, obilniny (nezpracované), čerstvé brambory, čerstvá cibule, čerstvé citrusové ovoce, cukrová třtina, čerstvé ovoce a zelenina, okurky, ořechy, oves mletý a loupáný, píce a píceiny, pšenice, řepa (čerstvá), řepkové a slunečnicové šroty a semena, sadba, sazenice, seno, krmivo pro zvířata, potravinářské i krmné obiloviny; (32) nealkoholické nápoje, ovocné šťávy, mošty, přípravky na výrobu nápojů, sirupy, šumivé nápoje, stolní vody včetně vod ochucených, pramenité a minerální vody včetně vod ochucených, balená voda, nápojové směsi a prášky, ovocné koncentráty k přípravě nealkoholických nápojů; (39) automobilová doprava, balení zboží, doručování zboží, pronájem nákladních vozidel, pronájem skladů, skladování, informace o skladování, pronájem skladů, obstarávání přepravy zahraničních návštěvníků i tuzemských zákazníků a jejich zavazadel, prodej a rezervace letenek, jízdenek, místenek a jiných cenin pro železniční, automobilové, letecké, lodní cesty, organizování a zprostředkování zájezdů a cest dopravními prostředky, organizování a zprostředkování výletů, zprostředkování turistických prohlídek, okružních plaveb, obstarávání ostatních služeb v oblasti dopravy souvisejících s cestováním, zajišťování rekreačních a sportovních pobytů v ČR i v zahraničí v oblasti přepravy turistů, zprostředkování a poskytování pronájmu automobilů a autobusů, zprostředkování pronájmu lodí, autobusů, automobilů, zprostředkování víz, obstarávání poukázek (voucherů) na služby zařazené ve třídě 39; (43)

služby zajišťující stravování a nápoje, dočasné ubytování, rezervace ubytování v hotelích, penzionech a jiných ubytovacích zařízeních v ČR i v zahraničí.

(730) **ALBIXON a.s.**, Zbraslavská 55, Praha 5, 15900, CZ

(740) Ing. Václav Kratochvíl, Husníkova 2086/22, Praha 13, 15800

(210) **O-516583**

(220) 23.09.2014

(320) 23.09.2014

(511) 9

(540)

Carsoft

(510) (9) diagnostická testovací zařízení jiná než pro lékařské a laboratorní účely.

(590) Barevná

(730) **HR Carsoft s.r.o.**, Čichnova 23a, Brno, 62400, CZ

(210) **O-516655**

(220) 25.09.2014

(320) 25.09.2014

(511) 9, 16, 36

(540)

Spořicí účet HIT

(510) (9) software ke stažení vztahující se k bankovníctví a financím, výrobky spojené s bankovníctvím spadající do třídy 9, platební karty nebo magnetické a čipové karty pro použití v bankovníctví, v pojišťovnictví, v oblasti služeb a v obchodním styku, mezinárodní platební karty, elektronické peněženky, software pro bankovníctví, bankomaty, informace a záznamy na nosičích zařazených ve třídě 9, elektronická data, informační produkty v elektronických, datových, informačních a telekomunikačních sítích všeho druhu, software a hardware, periodika a knihy v elektronické podobě, nosiče dat či záznamů včetně audiokazet nahrané i nenahrané, elektronické, datové nebo informační sítě, multimediální aplikace na nosičích zařazených ve třídě 9 nebo v sítích, interaktivní a grafické programy, software, software pro systémy pro přenos dat, dešifrovací soustavy, čipy (integrované obvody), multimediální nebo informační katalogy, audiovizuální programy a díla, exponované filmy, hudební díla na nosičích, CD disky, programové vybavení pro počítače, hardware výpočetní, komunikační nebo informační techniky, elektronické databáze a databázové produkty, informace a záznamy na nosiči s výjimkou nosičů papírových ze třídy 16, informace a data na nosičích nebo i v elektronických, datových, informačních, počítačových a komunikačních sítích, související software a hardware, elektronické, datové nebo informační, komunikační nebo výpočetní sítě včetně jednotlivých součástí a náhradních dílů obsažených ve třídě 9, multimediální aplikace, programy na počítačové hry, hlavolamy elektrické nebo elektronické v rámci této třídy; (16) tiskárenské výrobky vztahující se k bankovníctví a financím, papírenské výrobky a tiskopisy pro finančníctví, bankovníctví, pojišťovnictví a služby finančního trhu, tiskoviny, časopisy, periodika, knihy, obalové materiály z plastických hmot, tiskařské štočky, papír, pastelky, popisovače, dětské tvarovací hmoty, plastelíny, barvy spadající do této třídy (školní pomůcky), křídly na psaní, pisky a vosky jako výtvarné potřeby, materiály na modelování, psací potřeby, skicáky, školní potřeby spadající do této třídy, tužky, tuhy do tužek, archy papíru, papír a výrobky z papíru všeho druhu jako papír pro kopírování, papír balicí, papír voskovaný, filtrační papír, celofán (celulósová fólie) na balení, papírové podložky pod sklenice, lepenka a kartonážní výrobky, akvarely (malby), alba, blahopřání i hudební, diagramy, figurky (sošky) z papírové hmoty, fotografie, stojany na fotografie, grafické reprodukcce, grafiky, lepty, listky, litografie, olejotisky, plakáty, malby (obrazy) zarámované či nezarámované, letáky, portréty, prospekty, grafické reprodukcce, rytiny, turistické příručky, mapy, atlasy, obrazy, pohlednice a jiné propagační a informační materiály a upomínkové předměty spadající do této třídy jako propagační publikace, ročenky, papírové propagační samolepky, výrobky knihařské, učební pomůcky (s výjimkou přístrojů), tiskařské typy, obaly z papíru, známky, samolepky, potřeby pro umělce, jako jsou štětce, hlína modelovací, hmota papírová, malířská plátina, malířské stojany, malířské válečky pro interiéry, misky na vodové barvy, palety pro malíře, opěradla na ruce pro malíře, prkna rýsovací, modelovací vosky, kromě dentálních, knihařské výrobky, papírnické zboží kancelářské, neperiodické i periodické publikace, brožury, kalendáře, katalogy, oběžníky, zpěvníky, knihy k nalepování výstřižků (alba), komiksy, manuály, noviny, kancelářské potřeby jako jsou adresové štítky do adresovacích strojů, bloky (papírnické výrobky),

číslavačky, dávkovače lepicí pásky (kancelářské potřeby), desky (papírnické výrobky), desky psací s klipsem na přidržování papíru, desky na dokumenty (šanonny, pořadače), dopisní papír, držáky na psací potřeby, etikety kromě textilních, formuláře, gumičky (kancelářské potřeby), gummy na mazání, houbičky navlhčovací (kancelářské potřeby), hroty psacích per, inkousty, kalamáře, kancelářské sponky, kartón, kartotéční listky, karty, karty a pásky papírové na zaznamenání počítačových programů, krejóny (patentní tužky), kružítka, křída na psaní, křívítka, laminovačky (na dokumenty) pro použití v kanceláři, lepicí pásky pro kancelářské účely a použití v domácnosti, lepidla pro kancelářské účely nebo pro domácnost, materiály na pečetení, nálepky (lepicí pásky) pro kancelářské použití nebo pro domácnost, napínáčky, násadky na pera, nože na papír (kancelářské potřeby), obálky, oplatky na pečetení, ořezávací strojky na tužky, ořezávátka na tužky, řezačky na papír, pečete, pečební vosk, penály, pera plnicí, podložky na stůl papírové, podložky pod pívni sklenice, poštovní známky, pouzdra s psacími potřebami, pravítka, pořadače (kancelářské potřeby), pouzdra na pera, pouzdra na razítka, připínáčky, psací stroje (elektrické i neelektrické), razítka, rýsovací nástroje, sešity, seznamy (rejstříky), stroje kancelářské na zalepování, těžítka, tikety, tiskárničky (přenosné), účetní knihy, uhly na kreslení, zápisníky (notesy), filtry kávové (papírové), fólie hliníková na balení potravin, fólie z umělých hmot na balení, kornouty (papírové), krabice lepenkové nebo papírové, lepenka, lepenkové roury, mašle papírové, obtisky, papír toaletní, papírové ubrousky, papírové ubrusy, pásky doutníkové, podložky (psací), podušky na razítkování, poutače z papíru nebo z lepenky, pouzdra na doklady, pouzdra na pasy, pouzdra na stříhy, pouzdra s barvami (školní pomůcky), pytlíky jako obaly (z papíru nebo umělých hmot), ručníky papírové, štíty vývěsní z papíru nebo z lepenky, tabule reklamní z papíru nebo lepenky; (36) finanční služby, bankovní služby, poskytování bankovních služeb online, poskytování spořicí a úvěrových služeb, informační a poradenské služby ve všech výše uvedených oblastech třídy 36, finančníctví, bankovníctví a pojišťovnictví - služby v rámci této třídy, služby finančního trhu, finanční služby - analýzy, transakce, operace, finanční informace, finanční poradenství a finanční řízení, daňové odhady, finanční odhady a oceňování v oblastech pojišťovnictví, bankovníctví, nemovitostí, burzovní makléřství, kurzovní záznamy na burze, finanční sponzorování, financování koupí na splátky, poskytování hypotečních půjček, hypoteční služby, makléřské služby v oblasti hypoték, finanční pronájem - leasing, garance, záruky, kauce, úvěrové banky, bezhotovostní operace, platební převody vykonávané elektronicky, clearing (zúčtování vzájemných pohledávek a závazků), elektronický převod kapitálu, kapitálové investice, domácí bankovní služby, vydávání cenin, vydávání cestovních šeků, vydávání cenných papírů, služby a vydávání kreditních karet, měnové služby a operace, směnárenské služby, spořitelny, zprostředkování a poradenství v oblasti pojištění, služby pojištěn - uzavírání pojistek a pojistných smluv životních, úrazových a proti požáru, nemocenské pojištění, vyplácení důchodů, důchodové fondy, pojistně - technické služby (statistika), služby týkající se úvěrových karet, služby realitní kanceláře - obchodování s nemovitostmi, zprostředkování pronájmu a koupě nemovitostí, pronájem nemovitostí - bytů, domů, kanceláří, pozemků, farem, vedení nájemních a činžovních domů, správa nemovitostí, inkasování nájemného, ubytovací kanceláře (byty, místnosti), oceňování numismatických sbírek, starožitností, uměleckých děl, známek a šperků, kanceláře pro inkasování pohledávek (factoring), služby v oblasti likvidace podniků (finanční záležitosti), celní služby, organizování dobročinných a jiných sbírek, úschovní služby a úschova v bezpečnostních schránkách, úschova cenností, provozování zastaváren.

(730) **Equa bank a.s.**, Karolínská 661/4, Praha 8, 18600, CZ

(740) **DANĚK & PARTNERS** Advokátní a patentová kancelář, Dr. Vilém Daněk, Vinohradská 45, Praha 2, 12000

(210) **O-516688**

(220) 26.09.2014

(320) 26.09.2014

(511) 35, 43

(540)



(510) (35) správa hotelů; (43) hotelové služby, penziony, poskytování přechodného ubytování, rezervace hotelů, penzionů, přechodného ubytování, provozování restaurací a kaváren.

(590) Barevná

(730) **Petráček Oldřich JUDr.**, Žalovská 43/664, Praha 8, 18100, CZ

(740) Společná advokátní kancelář Všečeka Zelený Švorčík Kalenský a partneři, JUDr. Otakar Švorčík, Hálkova 2, Praha 2, 12000

(210) **O-516689**

(220) 26.09.2014

(320) 04.04.2014

(511) 34

(540)

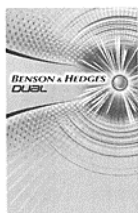

(510) (34) tabák, surový nebo zpracovaný, tabák na kouření, dýmkový tabák, tabák pro ruční balení cigaret, žvýkácký tabák, snus tabák (tabák z vlhkého prášku), cigarety, elektronické cigarety, doutníky, cigarillos, šňupavý tabák, potřeby pro kuřáky zahrnuté do třídy 34, cigaretový papír, tuby na cigarety a zápalky.

(730) **JT International S.A.**, Rue de la Gabelle 1, 1211 Geneva 26, CH

(740) Společná advokátní kancelář Všečeka Zelený Švorčík Kalenský a partneři, JUDr. Otakar Švorčík, Hálkova 2, Praha 2, 12000

(210) **O-516870**

(220) 06.10.2014

(320) 06.10.2014

(511) 36

(540)



(510) (36) bankovníctví, banky úvěrové, finanční informace, finanční poradenství, finanční služby, kapitálové investice, konzultační služby (finanční -), vydávání cenných papírů.

(730) **Česká exportní banka, a.s.**, Vodičkova 701/34, Praha 1 - Nové Město, 11000, CZ

(210) **O-516873**

(220) 06.10.2014

(320) 06.10.2014

(511) 16

(540)

legrandář

(510) (16) kalendáře, plány, obrazy.

(730) **Fik Jan Ing.**, Třebínská 14, České Budějovice 2, 37005, CZ

(210) **O-516875**

(220) 06.10.2014

(320) 06.10.2014

(511) 35

(540)

Svět pokladů

(510) (35) prodej nábytku.

(730) **BOHEMIAN CASTLES a.s.**, Úhrov 1, Krabrovice, 58282, CZ

(210) **O-516876**

(220) 06.10.2014

(320) 06.10.2014

(511) 9, 35, 36, 38, 42

(540)



(510) (9) počítače, příslušenství a periferie počítačů, tiskárny, mobilní telefony, laptopy, telekomunikační síťové přístroje, mobilní terminály, snímače a čtečky, počítačový software a hardware, servery, přístroje pro záznam, převod nebo reprodukci zvuku nebo obrazu, nosiče magnetických záznamů, přístroje pro zpracování dat, data, databáze a jiné informační produkty na magnetických, elektronických a optických nosičích, elektronické a datové sítě, programové vybavení pro informační technologie a pro komunikaci, programové vybavení umožňující elektronické obchodování, nahraný software na CD a DVD discích a magnetických médiích, kompaktní disky a nosiče DVD; (35) reklama, propagace, inzerce, obchodní administrativa, management, marketing, zprostředkovatelská činnost v oblasti obchodu a služeb k obchodním účelům týkající se výrobků uvedených ve třídě 9, služby v obchodní činnosti s výrobky uvedenými ve třídě 9, zprostředkování internetového obchodu v oblasti výrobků ve třídě 9; (36) pojištění, služby finanční a peněžní, služby finančních poradců, splátkový prodej, úvěrové, kreditní karty (služby), leasing a pronájem věcí v rámci této třídy, půjčky - financování; (38) telekomunikační služby, počítačová komunikace - elektronický přenos dat/informací, elektronická pošta, zajišťování/zprostředkování připojení k počítačovým sítím, pronájem prostoru na telekomunikačních/počítačových sítích, pronájem přístrojů a zařízení pro přenos dat/informací a telekomunikační techniky, provozování interaktivní komunikační platformy na Internetu, provozování internetového portálu; (42) návrh a vývoj počítačového hardwaru a softwaru, tvorba a instalace software a tvorba počítačových systémů, tvorba elektronického portálu, tvorba internetové domény, tvorba informačních databází, konfigurace, instalace a údržba sítí, informačních databázových systémů a jejich aplikací, návrh programového vybavení, aktualizace programového vybavení, údržba programového vybavení, programování počítačů, počítačové programování, aktualizace počítačových programů, instalace počítačových programů, umístění webových stránek, hostování (poskytování volného prostoru) pro internetové či intranetové počítačové stránky a nástěnky (webpages a websites), převod (konverze) počítačových programů, dat či jiných údajů v elektronické podobě z různých formátů do jiných formátů, převod (konverze) dokumentů, dat či jiných údajů na elektronická média, tvorba a

správa webových stránek (pro třetí osoby), služby v oblasti ochrany proti počítačovým virům, pronájem počítačového hardwaru a softwaru. (540)
(590) Barevná
(730) **VOLSOR s.r.o.**, Na příkopě 392/9, Praha 1, 11000, CZ
(740) ARTPATENT, autorsko-právní, patentová a
známková kancelář, Mgr. Tomáš Bejček, Bubenská 1, Praha 7, 17000

(210) **O-517139**
(220) 14.10.2014
(320) 14.10.2014
(511) 12, 18, 20, 37, 40



(510) (12) vozidla, dopravní prostředky, vzdušné nebo vodní; (18) kůže, kůže zpracovaná; (20) nábytek; (37) kůže (údržba, čištění, opravy), čalounické opravy, čištění automobilů, leštění vozidel, letadla (údržba a oprava), opravy automobilů, restaurování nábytku, údržba vozidel; (40) kůže (zpracování), kůže (barvení).
(730) **Bohuněk Robert**, Koblasko 1, Zbizuby, 28504, CZ

Zamítnuté a částečně zamítnuté přihlášky ochranných známek po zveřejnění

Zjistí-li Úřad v průběhu řízení o námitkách, že přihlašovaná ochranná známka nespĺňuje podmínky pro zápis, přihlášku zamítne. Zjistí-li, že přihlašovaná ochranná známka nespĺňuje podmínky pro zápis jen pro některé výrobky nebo služby, přihlášku zamítne v rozsahu výrobků nebo služeb, pro které přihláška nespĺňuje podmínky zápisu. S ohledem na tuto skutečnost, obsahuje tato kapitola údaje o rozhodnutích o zamítnutí přihlášky ochranné známky v celém nebo částečném rozsahu na základě ustanovení § 26 zákona č. 441/2003 Sb.

Údaje o výsledku rozhodnutí (zamítnutí přihlášky, částečné zamítnutí přihlášky) jsou uvedeny za datem právní moci rozhodnutí pod INID kódem (583) s názvem "Datum právní moci rozhodnutí/výsledek rozhodnutí".

(210) **O-494258**
(540)



(583) 24.10.2014/NABYTÍ P.M. - ČÁSTEČNÉ ZAMÍTNUTÍ PŘIHL. PO ZVEŘ.

(210) **O-501161**
(540)



(583) 04.11.2014/NABYTÍ P.M. - ČÁSTEČNÉ ZAMÍTNUTÍ PŘIHL. PO ZVEŘ.

(210) **O-495343**
(540)

BIOGENNI

(583) 29.10.2014/NABYTÍ P.M. - ZAMÍTNUTÍ PŘIHLÁŠKY PO ZVEŘEJNĚNÍ

(210) **O-501883**
(540)



(583) 04.11.2014/NABYTÍ P.M. - ČÁSTEČNÉ ZAMÍTNUTÍ PŘIHL. PO ZVEŘ.

Zamítnuté námítky týkající se ochranných známek

V průběhu řízení o námítkách může být Úřadem zjištěno, že přihlašovaná ochranná známka, která byla zveřejněna ve Věstníku, nezasahuje do zákonem chráněných starších práv třetích osob, tzv. namítajících, uvedených v ustanovení § 7 zákona č. 441/2003 Sb., a proto Úřad námítky zamítne. Údaje o rozhodnutích o zamítnutí námítek na základě ustanovení § 26 zákona č. 441/2003 Sb. jsou obsaženy v této kapitole.

(210) **O-503109**
(540)



(583) 04.11.2014

Přehled zápisů ochranných známek bez změny ve vztahu ke zveřejněným přihláškám

Kapitola obsahuje údaje o ochranných známkách zapsaných na základě ustanovení § 28 odst. 1 zákona č. 441/2003 Sb., u kterých nedošlo ke změně údajů oproti zveřejněné přihlášce ochranné známky.

Číselný přehled											
341673	341674	341675	341676	341677	341678	341679	341680	341681	341682	341683	341684
341685	341686	341687	341688	341689	341690	341691	341692	341693	341694	341695	341696
341697	341698	341699	341700	341701	341702	341703	341704	341705	341706	341707	341708
341709	341710	341711	341712	341713	341714	341715	341716	341717	341718	341719	341720
341721	341722	341723	341724	341725	341726	341727	341728	341729	341730	341731	341732
341733	341734	341735	341736	341737	341738	341739	341740	341741	341742	341743	341744
341745	341746	341747	341748	341749	341750	341751	341752	341753	341754	341755	341756
341757	341758	341759	341760	341761	341762	341763	341764	341765	341766	341767	341768
341769	341770	341771	341772	341773	341774	341775	341776	341777	341778	341779	341780
341781	341782	341783	341784	341785	341786	341787	341788	341789	341790	341791	341792
341793	341794	341795	341796	341797	341798	341799	341800	341801	341802	341803	341804
341805	341806	341807	341808	341809	341810	341811	341812	341813			

Zápisy ochranných známek bez změny ve vztahu ke zveřejněným přihláškám

(111) **341673**
(220) 27.11.2012
(320) 27.11.2012
(442) 30.07.2014
(151) 05.11.2014
(730) **Český atletický svaz**, Diskařská 100, Praha 6 - Strahov, 16900, CZ
(210) O-500090

(111) **341674**
(220) 02.01.2013
(320) 02.01.2013
(442) 18.09.2013
(151) 05.11.2014
(730) **ATLAS consulting spol. s r.o.**, Výstavní 292/13, Ostrava - Moravská Ostrava, 70916, CZ
(210) O-500829

(111) **341675**
(220) 10.04.2013
(320) 10.04.2013
(442) 30.07.2014
(151) 05.11.2014
(730) **BSL Industrie a.s.**, Antonína Slavíka 1313/7, Brno, 60200, CZ
(210) O-503362

(111) **341676**
(220) 15.04.2013
(320) 15.04.2013
(442) 30.07.2014
(151) 05.11.2014
(730) **Pivo Český Krumlov a.s.**, Pivovarská 27, Latrán, Český Krumlov, 38101, CZ
(210) O-503535

(111) **341677**
(220) 24.04.2013
(320) 24.04.2013
(442) 30.07.2014
(151) 05.11.2014
(730) **TVD-Technická výroba, a.s.**, Rokytnice 203, 76321, CZ
(210) O-503876

(111) **341678**
(220) 31.07.2013
(320) 31.07.2013
(442) 30.07.2014
(151) 05.11.2014
(730) **Havelková Darja Mgr.**, Nepomuk 24, Rožmitál pod Třemšínem, 26242, CZ
(210) O-504018

(111) **341679**
(220) 15.05.2013
(320) 15.05.2013
(442) 30.07.2014
(151) 05.11.2014
(730) **Ševčík Josef Ing.**, Brněnská 5, Velké Pavlovice, 69106, CZ
(210) O-504433

(111) **341680**
(220) 03.06.2013
(320) 03.06.2013
(442) 30.07.2014
(151) 05.11.2014
(730) **J&M Cruise spol. s r.o.**, Doksany 112, Doksany, 41182, CZ

(210) O-504912

(111) **341681**
(220) 12.06.2013
(320) 12.06.2013
(442) 02.04.2014
(151) 05.11.2014
(730) **BEAS, a.s.**, Gočárova 1620, Hradec Králové, 50101, CZ
(210) O-505208

(111) **341682**
(220) 27.06.2013
(320) 27.06.2013
(442) 30.07.2014
(151) 05.11.2014
(730) **Cebia spol. s r.o.**, Tůrkova 1001, Praha 4, 14900, CZ
(210) O-505633

(111) **341683**
(220) 28.06.2013
(320) 28.06.2013
(442) 30.07.2014
(151) 05.11.2014
(730) **Hemann, s.r.o.**, Okružní 1495, Frýdlant nad Ostravicí, 73911, CZ
(210) O-505645

(111) **341684**
(220) 19.08.2013
(320) 19.08.2013
(442) 30.07.2014
(151) 05.11.2014
(730) **CBS Broadcasting Inc.**, 51 West 52nd Street, New York, NY, US
(210) O-506886

(111) **341685**
(220) 26.08.2013
(320) 26.08.2013
(442) 30.07.2014
(151) 05.11.2014
(730) **Rumler Radek**, Nálepková 44, Brno, 63700, CZ
(210) O-507045

(111) **341686**
(220) 27.08.2013
(320) 27.08.2013
(442) 30.07.2014
(151) 05.11.2014
(730) **ČSOB Pojišťovna, a. s., člen holdingu ČSOB**, Masarykovo nám. 1458, Pardubice - Zelené Předměstí, 53218, CZ
(210) O-507078

(111) **341687**
(220) 06.09.2013
(320) 06.09.2013
(442) 30.07.2014
(151) 05.11.2014
(730) **Koželuhová Blanka**, Klatovská 169A, Plzeň, 30100, CZ
(210) O-507360
(590) Barevná

(111) **341688**
(220) 09.09.2013
(320) 09.09.2013
(442) 30.07.2014

(151) 05.11.2014

(730) **Pivovar Rychtář, a.s.**, Resslova 260, Hlinsko, 53901, CZ

(210) O-507392

(730) **Merchandising For You, s.r.o.**, Špindlerův Mlýn 159, Špindlerův Mlýn, 54351, CZ

(210) O-508055

(111) **341689**

(220) 11.09.2013

(320) 11.09.2013

(442) 30.07.2014

(151) 05.11.2014

(730) **INVARTEC INDUSTRIES s.r.o.**, Prešovská 318/20, Plzeň, 30100, CZ

(210) O-507502

(111) **341697**

(220) 03.10.2013

(320) 03.10.2013

(442) 30.07.2014

(151) 05.11.2014

(730) **Auto SAS s.r.o.**, Ke Dvoru 780/10, Praha 6, 16000, CZ

(210) O-508058

(111) **341690**

(220) 12.09.2013

(320) 12.09.2013

(442) 30.07.2014

(151) 05.11.2014

(730) **ENERN Czech s.r.o.**, Türkova 2319/5b, Praha 4 - Chodov, 14900, CZ

(210) O-507511

(111) **341698**

(220) 03.10.2013

(320) 03.10.2013

(442) 30.07.2014

(151) 05.11.2014

(730) **Auto SAS s.r.o.**, Ke Dvoru 780/10, Praha 6, 16000, CZ

(210) O-508059

(111) **341691**

(220) 12.09.2013

(320) 12.09.2013

(442) 30.07.2014

(151) 05.11.2014

(730) **ENERN Czech s.r.o.**, Türkova 2319/5b, Praha 4 - Chodov, 14900, CZ

(210) O-507512

(111) **341699**

(220) 11.10.2013

(320) 11.10.2013

(442) 30.07.2014

(151) 05.11.2014

(730) **Chello Central Europe Műszerszolgáltató Zártkörűen Működő Részvénytársaság**, Lomb u. 23-27, H-1139 Budapest, HU

(210) O-508237

(111) **341692**

(220) 12.09.2013

(320) 12.09.2013

(442) 30.07.2014

(151) 05.11.2014

(730) **ENERN Czech s.r.o.**, Türkova 2319/5b, Praha 4 - Chodov, 14900, CZ

(210) O-507513

(111) **341700**

(220) 16.10.2013

(320) 16.10.2013

(442) 30.07.2014

(151) 05.11.2014

(730) **NASIAKO spol. s r.o.**, Botanická 274, Dalovice, 36263, CZ

(210) O-508319

(590) Barevná

(111) **341693**

(220) 20.09.2013

(320) 20.09.2013

(442) 30.07.2014

(151) 05.11.2014

(730) **CZECH NEWS CENTER a.s.**, Komunardů 1584/42, Praha, 17000, CZ

(210) O-507702

(590) Barevná

(111) **341701**

(220) 17.10.2013

(320) 17.10.2013

(442) 30.07.2014

(151) 05.11.2014

(730) **e-Finance, a.s.**, Rooseveltova 593/10, Brno, 60200, CZ

(210) O-508354

(590) Barevná

(111) **341694**

(220) 26.09.2013

(320) 26.09.2013

(442) 30.07.2014

(151) 05.11.2014

(730) **SVS FEM s.r.o.**, Škrochova 3886/42, Brno, 61500, CZ

(210) O-507859

(111) **341702**

(220) 17.10.2013

(320) 17.10.2013

(442) 30.07.2014

(151) 05.11.2014

(730) **Bestlooktrade s.r.o.**, Hrdličkova 2208/1, Praha 4, 14800, CZ

(210) O-508361

(111) **341695**

(220) 26.09.2013

(320) 26.09.2013

(442) 30.07.2014

(151) 05.11.2014

(730) **Popname s.r.o.**, 28. října 7, Sedlčany, 26401, CZ

(210) O-507864

(111) **341703**

(220) 23.10.2013

(320) 23.10.2013

(442) 30.07.2014

(151) 05.11.2014

(730) **NIX.CZ, z.s.p.o.**, Vinohradská 184, Praha 3, 13052, CZ

(210) O-508558

(590) Barevná

(111) **341696**

(220) 03.10.2013

(320) 03.10.2013

(442) 30.07.2014

(151) 05.11.2014

(111) **341704**

(220) 24.10.2013

(320) 24.10.2013
(442) 30.07.2014
(151) 05.11.2014
(730) **MASO UZENINY PÍSEK, a.s.**, Novodvorská 1010/14, Praha 4, 14200, CZ
(210) O-508571

(111) **341705**
(220) 24.10.2013
(320) 24.10.2013
(442) 30.07.2014
(151) 05.11.2014
(730) **MASO UZENINY PÍSEK, a.s.**, Novodvorská 1010/14, Praha 4, 14200, CZ
(210) O-508572

(111) **341706**
(220) 24.10.2013
(320) 24.10.2013
(442) 30.07.2014
(151) 05.11.2014
(730) **MASO UZENINY PÍSEK, a.s.**, Novodvorská 1010/14, Praha 4, 14200, CZ
(210) O-508574

(111) **341707**
(220) 24.10.2013
(320) 24.10.2013
(442) 30.07.2014
(151) 05.11.2014
(730) **fit4all s.r.o.**, Chironova 544/8, Brno, Nový Lískovec, 63400, CZ
(210) O-508594

(111) **341708**
(220) 24.10.2013
(320) 24.10.2013
(442) 30.07.2014
(151) 05.11.2014
(730) **HI Software Development s.r.o.**, Legionářská 1319/10, Olomouc, 77900, CZ
(210) O-508596

(111) **341709**
(220) 24.10.2013
(320) 24.10.2013
(442) 30.07.2014
(151) 05.11.2014
(730) **HI Software Development s.r.o.**, Legionářská 1319/10, Olomouc, 77900, CZ
(210) O-508597

(111) **341710**
(220) 24.10.2013
(320) 24.10.2013
(442) 30.07.2014
(151) 05.11.2014
(730) **PLATINUM SEVEN s.r.o.**, Neumannova 28, Praha 5 - Zbraslav, 15600, CZ
(210) O-508602
(590) Barevná

(111) **341711**
(220) 28.10.2013
(320) 28.10.2013
(442) 30.07.2014
(151) 05.11.2014
(730) **AGROFERT, a.s.**, Pyšelská 2327/2, Praha 4 - Chodov, 14900, CZ
(210) O-508646

(590) Barevná

(111) **341712**
(220) 28.10.2013
(320) 28.10.2013
(442) 30.07.2014
(151) 05.11.2014
(730) **AGROFERT, a.s.**, Pyšelská 2327/2, Praha 4 - Chodov, 14900, CZ
(210) O-508647
(590) Barevná

(111) **341713**
(220) 28.10.2013
(320) 28.10.2013
(442) 30.07.2014
(151) 05.11.2014
(730) **AGROFERT, a.s.**, Pyšelská 2327/2, Praha 4 - Chodov, 14900, CZ
(210) O-508648
(590) Barevná

(111) **341714**
(220) 28.10.2013
(320) 28.10.2013
(442) 30.07.2014
(151) 05.11.2014
(730) **AGROFERT, a.s.**, Pyšelská 2327/2, Praha 4 - Chodov, 14900, CZ
(210) O-508649
(590) Barevná

(111) **341715**
(220) 28.10.2013
(320) 28.10.2013
(442) 30.07.2014
(151) 05.11.2014
(730) **AGROFERT, a.s.**, Pyšelská 2327/2, Praha 4 - Chodov, 14900, CZ
(210) O-508650
(590) Barevná

(111) **341716**
(220) 28.10.2013
(320) 28.10.2013
(442) 30.07.2014
(151) 05.11.2014
(730) **AGROFERT, a.s.**, Pyšelská 2327/2, Praha 4 - Chodov, 14900, CZ
(210) O-508651
(590) Barevná

(111) **341717**
(220) 28.10.2013
(320) 28.10.2013
(442) 30.07.2014
(151) 05.11.2014
(730) **VINAŘSTVÍ MIKROSVÍN MIKULOV a.s.**, Nádražní 29, Mikulov, 69201, CZ
(210) O-508674

(111) **341718**
(220) 28.10.2013
(320) 28.10.2013
(442) 30.07.2014
(151) 05.11.2014
(730) **VINAŘSTVÍ MIKROSVÍN MIKULOV a.s.**, Nádražní 29, Mikulov, 69201, CZ
(210) O-508675

(111) **341719**
(220) 28.10.2013
(320) 28.10.2013
(442) 30.07.2014
(151) 05.11.2014
(730) **VINAŘSTVÍ MIKROSVÍN MIKULOV a.s.**, Nádražní 29, Mikulov,
69201, CZ
(210) O-508676

(111) **341720**
(220) 30.10.2013
(320) 30.10.2013
(442) 30.07.2014
(151) 05.11.2014
(730) **FINEUM s.r.o.**, Podnikatelská 565, Praha 9 - Běchovice, 19011, CZ
(210) O-508725

(111) **341721**
(220) 31.10.2013
(320) 31.10.2013
(442) 30.07.2014
(151) 05.11.2014
(730) **Hozák Martin**, Kouřimská 2347/24, Praha 3, 13000, CZ
(210) O-508743
(590) Barevná

(111) **341722**
(220) 13.11.2013
(320) 13.11.2013
(442) 30.07.2014
(151) 05.11.2014
(730) **EXPEDICE APALUCHA o.s.**, Na Homolce 99, Kladno 7, 27309, CZ
(210) O-509166

(111) **341723**
(220) 14.11.2013
(320) 14.11.2013
(442) 30.07.2014
(151) 05.11.2014
(730) **Neumannová Kamila Mgr.**, Hlavice 15, Všelibice, 46348, CZ
Neumann Petr Ing., Hlavice 15, Všelibice, 46348, CZ
(210) O-509218

(111) **341724**
(220) 18.11.2013
(320) 18.11.2013
(442) 30.07.2014
(151) 05.11.2014
(730) **Complex s.r.o.**, Mánesova 881/27, Praha 2, 12000, CZ
(210) O-509280

(111) **341725**
(220) 21.11.2013
(320) 21.11.2013
(442) 15.01.2014
(151) 05.11.2014
(730) **TYNTECH s.r.o.**, Hranická 1413, Lipník nad Bečvou, 75131, CZ
(210) O-509389
(590) Barevná

(111) **341726**
(220) 21.11.2013
(320) 21.11.2013
(442) 30.07.2014
(151) 05.11.2014
(730) **stars communication s.r.o.**, Vnislavova 48/8, Praha 2 - Vyšehrad, 12800,
CZ

(210) O-509390

(111) **341727**
(220) 21.11.2013
(320) 21.11.2013
(442) 30.07.2014
(151) 05.11.2014
(730) **Židek Tomáš Ing.**, Dandova 2619/13, Praha 9, 19300, CZ
(210) O-509391

(111) **341728**
(220) 22.11.2013
(320) 22.11.2013
(442) 18.06.2014
(151) 05.11.2014
(730) **Člověk v tísni, o.p.s. vzdělávací program Varianty**, Šafaříkova 635/24,
Praha 2, 12000, CZ
(210) O-509401

(111) **341729**
(220) 22.11.2013
(320) 22.11.2013
(442) 30.07.2014
(151) 05.11.2014
(730) **BURI MADE s.r.o.**, Židovská 571, Mladá Vožice, 39143, CZ
(210) O-509409
(590) Barevná

(111) **341730**
(220) 25.11.2013
(320) 25.11.2013
(442) 30.07.2014
(151) 05.11.2014
(730) **Pražská informační služba**, Arbesovo náměstí 4, Praha 5, 15000, CZ
(210) O-509456

(111) **341731**
(220) 25.11.2013
(320) 25.11.2013
(442) 30.07.2014
(151) 05.11.2014
(730) **Pražská informační služba**, Arbesovo náměstí 70/4, Praha 5, 15000, CZ
(210) O-509457

(111) **341732**
(220) 29.11.2013
(320) 29.11.2013
(442) 30.07.2014
(151) 05.11.2014
(730) **ODRA obchodní centrum s.r.o.**, Mjr. Nováka 1490/14, Ostrava,
Hrabůvka, 70030, CZ
(210) O-509587

(111) **341733**
(220) 03.12.2013
(320) 03.12.2013
(442) 30.07.2014
(151) 05.11.2014
(730) **AeskuLab k.s.**, Evropská 2589/33b, Praha 6, 16000, CZ
(210) O-509630
(590) Barevná

(111) **341734**
(220) 03.12.2013
(320) 03.12.2013
(442) 30.07.2014

(151) 05.11.2014
(730) **Bernáček Vilém**, Bělehradská 1604/29, Praha 2 - Vinohrady, 12003, CZ
Hájek Jaroslav, Ve Smečkách 586/8, Praha 1, 11000, CZ
(210) O-509644

(111) **341735**
(220) 05.12.2013
(320) 05.12.2013
(442) 30.07.2014
(151) 05.11.2014
(730) **Kapoun Petr**, Bzenecká 6, Brno, 62800, CZ
(210) O-509717
(590) Barevná

(111) **341736**
(220) 16.12.2013
(320) 16.12.2013
(442) 30.07.2014
(151) 05.11.2014
(730) **Vítová Jitka**, Jana a Josefa Kovářů 170, Ústí nad Orlicí, 56206, CZ
(210) O-510008

(111) **341737**
(220) 18.12.2013
(320) 18.12.2013
(442) 30.07.2014
(151) 05.11.2014
(730) **STAROSTOVÉ A NEZÁVISLÍ**, Suchá Loz 72, Suchá Loz, 68753, CZ
(210) O-510086
(590) Barevná

(111) **341738**
(220) 18.12.2013
(320) 18.12.2013
(442) 30.07.2014
(151) 05.11.2014
(730) **Úřad městské části Praha 3, Odbor vnějších vztahů a komunikace**, Havlíčkovo nám. 700/9, Praha 3, 13085, CZ
(210) O-510087
(590) Barevná

(111) **341739**
(220) 18.12.2013
(320) 18.12.2013
(442) 30.07.2014
(151) 05.11.2014
(730) **Dermacol, a.s.**, Výtvarná 1023/4, Praha 6, 16100, CZ
(210) O-510088

(111) **341740**
(220) 18.12.2013
(320) 18.12.2013
(442) 30.07.2014
(151) 05.11.2014
(730) **BENEFITY a.s.**, Zelená 1990/27, Praha 6 - Dejvice, 16000, CZ
(210) O-510091

(111) **341741**
(220) 20.12.2013
(320) 20.12.2013
(442) 30.07.2014
(151) 05.11.2014
(730) **DIAMOND OPTIC, s.r.o.**, Bednářova 565/20, Brno, 61900, CZ
(210) O-510178

(111) **341742**
(220) 20.12.2013
(320) 20.12.2013
(442) 30.07.2014
(151) 05.11.2014
(730) **DIAMOND OPTIC, s.r.o.**, Bednářova 565/20, Brno, 61900, CZ
(210) O-510179

(111) **341743**
(220) 27.12.2013
(320) 27.12.2013
(442) 30.07.2014
(151) 05.11.2014
(730) **MIDA Gelati s.r.o.**, Pod spravedlností 930, Praha 5 - Zbraslav, 15600, CZ
(210) O-510272
(590) Barevná

(111) **341744**
(220) 30.12.2013
(320) 30.12.2013
(442) 30.07.2014
(151) 05.11.2014
(730) **Chytilová Michaela Mgr.**, Pěnčín 187, Pěnčín, 79857, CZ
(210) O-510307
(590) Barevná

(111) **341745**
(220) 03.01.2014
(320) 03.01.2014
(442) 30.07.2014
(151) 05.11.2014
(730) **AIGER s.r.o.**, Dojetřice 32, Sázava, 28506, CZ
(210) O-510339
(590) Barevná

(111) **341746**
(220) 20.01.2014
(320) 20.01.2014
(442) 30.07.2014
(151) 05.11.2014
(730) **Československá obchodní banka, a.s.**, Radlická 333/150, Praha 5 - Radlice, 15157, CZ
(210) O-510738

(111) **341747**
(220) 21.01.2014
(320) 21.01.2014
(442) 30.07.2014
(151) 05.11.2014
(730) **Dohnal Roman**, Ohrada 1874, Vsetín, 75501, CZ
(210) O-510773

(111) **341748**
(220) 22.01.2014
(320) 22.01.2014
(442) 30.07.2014
(151) 05.11.2014
(730) **Collective Connections s.r.o.**, Paříkova 11a, Praha 9, 19000, CZ
(210) O-510794
(590) Barevná

(111) **341749**
(220) 22.01.2014
(320) 22.01.2014
(442) 30.07.2014
(151) 05.11.2014
(730) **Pitekova Adéla Ing.**, Mlýnská 39/2, Česká Lípa, 47001, CZ

(210) O-510808
(590) Barevná

(111) **341750**

(220) 27.01.2014
(320) 27.01.2014
(442) 30.07.2014
(151) 05.11.2014
(730) **A 11 s.r.o.**, Bělehradská 92, Praha 2, 12000, CZ
(210) O-510887
(590) Barevná

(111) **341751**

(220) 27.01.2014
(320) 27.01.2014
(442) 30.07.2014
(151) 05.11.2014
(730) **EP Line SE**, Kodaňská 46, Praha 10 - Vršovice, 10100, CZ
(210) O-510888

(111) **341752**

(220) 28.01.2014
(320) 28.01.2014
(442) 30.07.2014
(151) 05.11.2014
(730) **Tůma Martin**, Brněnská 14A, Hodonín, 69501, CZ
(210) O-510917
(590) Barevná

(111) **341753**

(220) 28.01.2014
(320) 28.01.2014
(442) 30.07.2014
(151) 05.11.2014
(730) **POHODA - společnost pro normální život lidí s postižením, o.p.s.**,
Dlouhá 705/16, Praha 1 - Staré Město, 11000, CZ
(210) O-510925
(590) Barevná

(111) **341754**

(220) 03.02.2014
(320) 03.02.2014
(442) 30.07.2014
(151) 05.11.2014
(730) **PENTA CZ s.r.o.**, Povážská 266, Strakonice - Přední Ptákovice, 38601,
CZ
(210) O-511045

(111) **341755**

(220) 06.02.2014
(320) 06.02.2014
(442) 30.07.2014
(151) 05.11.2014
(730) **Studený Robert**, Chotovická 14, Praha 8, 18200, CZ
(210) O-511120

(111) **341756**

(220) 13.02.2014
(320) 13.02.2014
(442) 30.07.2014
(151) 05.11.2014
(730) **SAZKA a.s.**, K Žižkovu 851, Praha 9, 19093, CZ
(210) O-511342

(111) **341757**

(220) 15.02.2014

(320) 15.02.2014

(442) 30.07.2014

(151) 05.11.2014

(730) **KCK Cyklosport - Mode s.r.o.**, U Mlýna 12, Kobylnice, 66451, CZ

(210) O-511389

(111) **341758**

(220) 17.02.2014

(320) 17.02.2014

(442) 30.07.2014

(151) 05.11.2014

(730) **STOCK Plzeň - Božkov s.r.o.**, Palírenská 641/2, Plzeň - Božkov, 32600,
CZ

(210) O-511422

(111) **341759**

(220) 21.02.2014

(320) 21.02.2014

(442) 30.07.2014

(151) 05.11.2014

(730) **Almece, s.r.o.**, Škvorecká 1803, Úvaly, 25082, CZ

(210) O-511536

(111) **341760**

(220) 25.02.2014

(320) 25.02.2014

(442) 30.07.2014

(151) 05.11.2014

(730) **šlobit, s.r.o.**, Dobšinského 14, Bratislava, SK

(210) O-511609

(111) **341761**

(220) 25.02.2014

(320) 25.02.2014

(442) 30.07.2014

(151) 05.11.2014

(730) **Nadační fond Kéž jsou všechny bytosti šťastny**, Větrov 29, 25744, CZ

(210) O-511621

(590) Barevná

(111) **341762**

(220) 25.02.2014

(320) 25.02.2014

(442) 30.07.2014

(151) 05.11.2014

(730) **Nadační fond Kéž jsou všechny bytosti šťastny**, Větrov 29, 25744, CZ

(210) O-511622

(111) **341763**

(220) 06.03.2014

(320) 06.03.2014

(442) 30.07.2014

(151) 05.11.2014

(730) **Geisler Michal**, Ruská 938, Nová Paka, 50901, CZ

(210) O-511881

(111) **341764**

(220) 07.03.2014

(320) 07.03.2014

(442) 30.07.2014

(151) 05.11.2014

(730) **Masokombinát Polička a.s.**, Kameneč u Poličky 300, Kameneč u
Poličky, 57223, CZ

(210) O-511916

(111) **341765**
(220) 07.03.2014
(320) 07.03.2014
(442) 30.07.2014
(151) 05.11.2014
(730) **Masokombinát Polička a.s.**, Kamenec u Poličky 300, Kamenec u
Poličky, 57223, CZ
(210) O-511917
(590) Barevná

(111) **341766**
(220) 10.03.2014
(320) 10.03.2014
(442) 30.07.2014
(151) 05.11.2014
(730) **Kappala Klára Mgr.**, Třída 5. května 838/23, Praha 4 - Nusle, 14000, CZ
(210) O-511949

(111) **341767**
(220) 26.03.2014
(320) 26.03.2014
(442) 30.07.2014
(151) 05.11.2014
(730) **SAPELI a.s.**, Pávovská 3104/15a, Jihlava, 58601, CZ
(210) O-512391

(111) **341768**
(220) 26.03.2014
(320) 26.03.2014
(442) 30.07.2014
(151) 05.11.2014
(730) **SAPELI a.s.**, Pávovská 3104/15a, Jihlava, 58601, CZ
(210) O-512394

(111) **341769**
(220) 26.03.2014
(320) 26.03.2014
(442) 30.07.2014
(151) 05.11.2014
(730) **SAPELI a.s.**, Pávovská 3104/15a, Jihlava, 58601, CZ
(210) O-512395

(111) **341770**
(220) 31.03.2014
(320) 31.03.2014
(442) 30.07.2014
(151) 05.11.2014
(730) **VANEO cz, s.r.o.**, Kpt. Nálepky 1725, Benešov, 25601, CZ
(210) O-512515
(590) Barevná

(111) **341771**
(220) 07.04.2014
(320) 07.04.2014
(442) 30.07.2014
(151) 05.11.2014
(730) **WARNER CHILCOTT FRANCE SAS**, La Grande Arche - Paroi Nord,
Paris La Defense, Cedex 92044, FR
(210) O-512688

(111) **341772**
(220) 09.05.2014
(320) 09.05.2014
(442) 30.07.2014
(151) 05.11.2014
(730) **Vrzal Leo**, Lužecká 348, Raspenava, 46401, CZ
(210) O-513439

(590) Barevná

(111) **341773**
(220) 12.05.2014
(320) 12.05.2014
(442) 30.07.2014
(151) 05.11.2014
(730) **VEXPO CZ s.r.o.**, Kaprova 42/14, Praha 1 - Staré Město, 11000, CZ
(210) O-513464

(111) **341774**
(220) 12.05.2014
(320) 12.05.2014
(442) 30.07.2014
(151) 05.11.2014
(730) **Exiteria s.r.o.**, Vyšehradská 1349/2, Praha 2, 12800, CZ
(210) O-513468
(590) Barevná

(111) **341775**
(220) 12.05.2014
(320) 12.05.2014
(442) 30.07.2014
(151) 05.11.2014
(730) **SHUANG FA INTER.TRADE, s.r.o.**, Poděbradská 28/193, Praha 9,
19000, CZ
(210) O-513474

(111) **341776**
(220) 12.05.2014
(320) 12.05.2014
(442) 30.07.2014
(151) 05.11.2014
(730) **Heřman Václav**, Vítězslava Nezvala 9, Jablonec nad Nisou, 46602, CZ
(210) O-513479

(111) **341777**
(220) 12.05.2014
(320) 12.11.2013
(442) 30.07.2014
(151) 05.11.2014
(730) **Herba Drug, s.r.o.**, Mlynská 1335, Smižany, SK
(210) O-513481

(111) **341778**
(220) 13.05.2014
(320) 13.05.2014
(442) 30.07.2014
(151) 05.11.2014
(730) **Kostecké uzeniny a.s.**, Kostelec 60, Kostelec, 58861, CZ
(210) O-513483
(590) Barevná

(111) **341779**
(220) 13.05.2014
(320) 13.05.2014
(442) 30.07.2014
(151) 05.11.2014
(730) **Zajícová Miroslava Ing.**, Fričova 892/13, Praha 2, 12000, CZ
(210) O-513496
(590) Barevná

(111) **341780**
(220) 26.05.2014
(320) 26.05.2014
(442) 30.07.2014

(151) 05.11.2014

(730) **ČEZ, a.s.**, Duhová 1444/2, Praha 4, 14000, CZ

(210) O-513829

(590) Barevná

(111) **341781**

(220) 26.05.2014

(320) 26.05.2014

(442) 30.07.2014

(151) 05.11.2014

(730) **ČEZ, a.s.**, Duhová 1444/2, Praha 4, 14000, CZ

(210) O-513830

(590) Barevná

(111) **341782**

(220) 30.05.2014

(320) 30.05.2014

(442) 30.07.2014

(151) 05.11.2014

(730) **CZECH NEWS CENTER a.s.**, Komunardů 1584/42, Praha, 17000, CZ

(210) O-513951

(590) Barevná

(111) **341783**

(220) 30.05.2014

(320) 30.05.2014

(442) 30.07.2014

(151) 05.11.2014

(730) **Gaetano Daneli s.r.o.**, Legionářská 632, Pardubice - Rosice, 53351, CZ

(210) O-513956

(111) **341784**

(220) 30.05.2014

(320) 30.05.2014

(442) 30.07.2014

(151) 05.11.2014

(730) **Gaetano Daneli s.r.o.**, Legionářská 632, Pardubice - Rosice, 53351, CZ

(210) O-513957

(111) **341785**

(220) 30.05.2014

(320) 30.05.2014

(442) 30.07.2014

(151) 05.11.2014

(730) **p.k.Solvent s.r.o.**, K Žižkovu 640/9, Praha 9 - Vysočany, 19000, CZ

(210) O-513959

(590) Barevná

(111) **341786**

(220) 30.05.2014

(320) 30.05.2014

(442) 30.07.2014

(151) 05.11.2014

(730) **p.k.Solvent s.r.o.**, K Žižkovu 640/9, Praha 9 - Vysočany, 19000, CZ

(210) O-513960

(590) Barevná

(111) **341787**

(220) 30.05.2014

(320) 30.05.2014

(442) 30.07.2014

(151) 05.11.2014

(730) **Hana Tycová - Studio W**, Na Šmukýřce 727/12, Praha 5, 15000, CZ

(210) O-513963

(111) **341788**

(220) 30.05.2014

(320) 30.05.2014

(442) 30.07.2014

(151) 05.11.2014

(730) **Hana Tycová - Studio W**, Na Šmukýřce 727/12, Praha 5, 15000, CZ

(210) O-513965

(111) **341789**

(220) 30.05.2014

(320) 30.05.2014

(442) 30.07.2014

(151) 05.11.2014

(730) **Hana Tycová - Studio W**, Na Šmukýřce 727/12, Praha 5, 15000, CZ

(210) O-513966

(111) **341790**

(220) 30.05.2014

(320) 30.05.2014

(442) 30.07.2014

(151) 05.11.2014

(730) **Hana Tycová - Studio W**, Na Šmukýřce 727/12, Praha 5, 15000, CZ

(210) O-513969

(111) **341791**

(220) 30.05.2014

(320) 30.05.2014

(442) 30.07.2014

(151) 05.11.2014

(730) **Hana Tycová - Studio W**, Na Šmukýřce 727/12, Praha 5, 15000, CZ

(210) O-513971

(111) **341792**

(220) 30.05.2014

(320) 30.05.2014

(442) 30.07.2014

(151) 05.11.2014

(730) **Hana Tycová - Studio W**, Na Šmukýřce 727/12, Praha 5, 15000, CZ

(210) O-513972

(111) **341793**

(220) 01.06.2014

(320) 01.06.2014

(442) 30.07.2014

(151) 05.11.2014

(730) **ESCAPE EVENT MANAGEMENT JLT**, Unit o. 30-01-930, Floor No. 1, Bldg No. 3, Plot 550-554, Dubai, AE

(210) O-513978

(590) Barevná

(111) **341794**

(220) 01.06.2014

(320) 01.06.2014

(442) 30.07.2014

(151) 05.11.2014

(730) **ESCAPE EVENT MANAGEMENT JLT**, Unit o.30-01-930, Floor No. 1, Bldg No. 3, Plot 550-554, Dubai, AE

(210) O-513979

(111) **341795**

(220) 02.06.2014

(320) 02.06.2014

(442) 30.07.2014

(151) 05.11.2014

(730) **Janíček PICKS, s.r.o.**, Horská 180, Česká Třebová, 56002, CZ

(210) O-513981

(111) **341796**
(220) 02.06.2014
(320) 02.06.2014
(442) 30.07.2014
(151) 05.11.2014
(730) **Sedláček Rudolf**, U Plynárny 312, Nová Role, 36225, CZ
(210) O-513982
(590) Barevná

(111) **341797**
(220) 02.06.2014
(320) 02.06.2014
(442) 30.07.2014
(151) 05.11.2014
(730) **TOVOMA s.r.o.**, U Vodojemu 1245/1, Hustopeče, 69301, CZ
(210) O-513987
(590) Barevná

(111) **341798**
(220) 02.06.2014
(320) 02.06.2014
(442) 30.07.2014
(151) 05.11.2014
(730) **Herbamedicus, s.r.o.**, Ostružnická 325/6, Olomouc, 77900, CZ
(210) O-513989

(111) **341799**
(220) 03.06.2014
(320) 03.06.2014
(442) 30.07.2014
(151) 05.11.2014
(730) **Kolár Martin Bc.**, 110, Ratměřice, 25703, CZ
(210) O-514023
(590) Barevná

(111) **341800**
(220) 03.06.2014
(320) 03.06.2014
(442) 30.07.2014
(151) 05.11.2014
(730) **JIPAST akciová společnost**, Vážní 400/2, Hradec Králové, Pouchov, 50341, CZ
(210) O-514024

(111) **341801**
(220) 03.06.2014
(320) 03.06.2014
(442) 30.07.2014
(151) 05.11.2014
(730) **Neofyt spol. s r.o.**, Stříbrná Skalice 442, Stříbrná Skalice, 28167, CZ
(210) O-514033

(111) **341802**
(220) 03.06.2014
(320) 03.06.2014
(442) 30.07.2014
(151) 05.11.2014
(730) **Česká televize**, Kavčí hory, Praha 4 - Kavčí hory, 14070, CZ
(210) O-514034
(590) Barevná

(111) **341803**
(220) 03.06.2014
(320) 03.06.2014
(442) 30.07.2014
(151) 05.11.2014

(730) **Česká televize**, Kavčí hory, Praha 4 - Kavčí hory, 14070, CZ
(210) O-514036
(590) Barevná

(111) **341804**
(220) 03.06.2014
(320) 03.06.2014
(442) 30.07.2014
(151) 05.11.2014
(730) **Česká televize**, Kavčí hory, Praha 4 - Kavčí hory, 14070, CZ
(210) O-514037
(590) Barevná

(111) **341805**
(220) 03.06.2014
(320) 03.06.2014
(442) 30.07.2014
(151) 05.11.2014
(730) **Česká televize**, Kavčí hory, Praha 4 - Kavčí hory, 14070, CZ
(210) O-514038
(590) Barevná

(111) **341806**
(220) 03.06.2014
(320) 03.06.2014
(442) 30.07.2014
(151) 05.11.2014
(730) **Nadace Pangea**, Těšnov 5, Praha 1, 11000, CZ
(210) O-514040

(111) **341807**
(220) 03.06.2014
(320) 03.06.2014
(442) 30.07.2014
(151) 05.11.2014
(730) **White bird s.r.o.**, Voskovcova 1075/57, Praha 5, 15200, CZ
(210) O-514041

(111) **341808**
(220) 03.06.2014
(320) 03.06.2014
(442) 30.07.2014
(151) 05.11.2014
(730) **Česká televize**, Kavčí hory, Praha 4 - Kavčí hory, 14070, CZ
(210) O-514044
(590) Barevná

(111) **341809**
(220) 03.06.2014
(320) 03.06.2014
(442) 30.07.2014
(151) 05.11.2014
(730) **Pivovary Staropramen s.r.o.**, Nádražní 84/43, Praha 5, 15054, CZ
(210) O-514046

(111) **341810**
(220) 03.06.2014
(320) 03.06.2014
(442) 30.07.2014
(151) 05.11.2014
(730) **Česká televize**, Kavčí hory, Praha 4 - Kavčí hory, 14070, CZ
(210) O-514048
(590) Barevná

(111) **341811**
(220) 04.06.2014

(320) 04.06.2014
(442) 30.07.2014
(151) 05.11.2014
(730) **BANDMAP s.r.o.**, Žirovnická 2389/1, Praha 10, 10600, CZ
(210) O-514082

(111) **341812**
(220) 11.07.2014
(320) 11.07.2014
(442) 30.07.2014
(151) 05.11.2014
(730) **PRO.MED.CS Praha a.s.**, Telčská 1, Praha 4, 14000, CZ

(210) O-514995

(111) **341813**
(220) 04.02.2010
(320) 04.02.2010
(442)
(151) 05.11.2014
(730) **LUXOTTICA GROUP S.p.A.**, Piazzale Luigi Cadorna, 3, 20123
Milano, IT
(210) O-515666

Přehled zápisů ochranných známek se změnou ve vztahu ke zveřejněným přihláškám

Kapitola obsahuje údaje o ochranných známkách zapsaných na základě ustanovení § 28 odst. 1 zákona č. 441/2003 Sb., u kterých došlo ke změně údajů oproti zveřejněné přihlášce ochranné známky.

Číselný přehled	
341671	341672

Zápis ochranných známek se změnou ve vztahu ke zveřejněným přihláškám

(111) **341671**
(220) 25.06.2012
(320) 25.06.2012
(442) 27.02.2013
(151) 05.11.2014
(540)



(730) **Mária Cavallo CZ s.r.o.**, Karlovo náměstí 290/16, Praha 2 - Nové Město, 12000, CZ
(510) (12) čalounění automobilů, autopotahy, opěrky na sedadla automobilů, potahy na sedadla jízdních kol a motocyklů, potahy na sedadla vozidel, vzduchové pumpy (kompresory) - výbava automobilů, řízení pro vozidla (volanty), řízení pro jízdní kola a motocykly, sedadla automobilů, sedadlové potahy pro automobily, sedadla pro jízdní kola a motocykly, stěrače, pásy (bezpečnostní) pro sedadla automobilů, zařízení do vozidel zabraňující oslnění; (18) aktovky, kufříky, batohy, cestovní kufr, cestovní tašky (kožené), diplomatické kufříky, chlebníky, chlopně (kožené), jelenice s výjimkou jelenice na čištění, kabelky, klíčenky (kožená galanterie), kožené nebo kůží potažené krabice, kožené nitě, šňůrky, kožené náramenní pásy, nákupní tašky, obaly na hudební nástroje, obaly na oděvy, pásy (kožené náramenní), peněženky, plážové tašky, pouzdra na navštívenky, náprsní tašky.
(511) 12, 18
(210) O-496261

(111) **341672**
(220) 26.11.2012
(320) 26.11.2012
(442) 27.03.2013
(151) 05.11.2014
(540)



(730) **SWS a.s.**, Dostihová 1, Slušovice, 76315, CZ
(740) Ing. Zdeněk Kučera, Dlouhá 207 (P.O.BOX 92), Slušovice, 76315
(510) (2) tonery, cartridge a další speciální barviva pro tiskárny a reprografické, kopírovací a faxovací stroje, přístroje a zařízení; (35) reklama, propagace, inzertní činnost, marketing, pořádání komerčních výstav a přehlídek v oblasti výpočetní techniky, zprostředkování obchodních záležitostí s výrobky výše uvedenými ve třídě 2 a dále s výrobky zařazenými ve třídě 9, jmenovitě výpočetní technika, počítače všeho druhu a jejich součásti, zejména osobní počítače, notebooky, základní desky k počítačům, monitory, paměti, procesory, kontroly, klávesnice, pevné disky, grafické karty, zálohovací zdroje k počítačům, příslušenství k výpočetní technice všeho druhu, počítačové sítě, zařízení pro tvorbu počítačových sítí, počítačové systémy a jejich přídatná zařízení a doplňky, hardware, software všeho druhu a programové vybavení všeho druhu včetně speciálního, elektronického přístroje, elektronické moduly, měřicí a regulační technika, přístroje pro záznam, převod, reprodukci zvuku a

obrazu, baterie, nosiče zvukových, obrazových a datových záznamů, osobní organizátory, kancelářská technika - tiskárny, faxy, skenery, telefony, kopírovací stroje a zařízení (fotografické, elektrostatické, termické), skartovače, DVD, mobilní telefony včetně jejich komponentů a příslušenství, navigační přístroje, přístroje pro zpracování informací včetně promítacích, satelitní přijímače, videohry, televizory, audiovizuální technika všeho druhu, videokamery, fotoaparáty, hrací přístroje fungující po připojení na televizní přijímače, karty s pamětí nebo mikroprocesorem, elektronické databáze, databázové produkty a další informační produkty na paměťových médiích nebo v elektronických, datových, informačních a komunikačních sítích, zejména uživatelské příručky v digitální podobě; s výrobky zařazenými ve třídě 16, jmenovitě papír, kancelářský papír, papír jako spotřební materiál pro tiskárny a kopírky, papírenské výrobky, periodický a neperiodický tisk, noviny, časopisy, katalogy, knihy, brožury, fotografie, reklamní plakáty, manuály a tiskoviny z oblasti výpočetní techniky, kalendáře, diáře, formuláře, telefonní seznamy, reklamní a upomínkové předměty z papíru, umělecké předměty z papíru, obchodní aplikační záznamníky (tištěné výstupy), servisní informační zprávy (tištěné výstupy), servisní bulletiny, údržbářské a servisní příručky, návody a příručky pro uživatele, vše zejména z oblasti výpočetní techniky, ostatní tištěné materiály a ostatní kancelářské potřeby zařazené do třídy 16, a s výrobky zařazenými ve třídě 18, jmenovitě brašny a obaly pro notebooky, fotoaparáty a jiné přenosné přístroje a zařízení jako dalekohledy, kamery, telefony a ostatní přenosné přístroje třídy 9; vytváření obchodních sítí (databáze odběratelů), zprostředkování interaktivního obchodu pomocí globálních komunikačních sítí (Internet) s výrobky uvedenými ve třídách 2 a s výrobky zařazenými ve třídě 9, jmenovitě výpočetní technika, počítač všeho druhu a jejich součásti, zejména osobní počítače, notebooky, základní desky k počítačům, monitory, paměti, procesory, kontroly, klávesnice, pevné disky, grafické karty, zálohovací zdroje k počítačům, příslušenství k výpočetní technice všeho druhu, počítačové sítě, zařízení pro tvorbu počítačových sítí, počítačové systémy a jejich přídatná zařízení a doplňky, hardware, software všeho druhu a programové vybavení všeho druhu včetně speciálního, elektronického přístroje, elektronické moduly, měřicí a regulační technika, přístroje pro záznam, převod, reprodukci zvuku a obrazu, baterie, nosiče zvukových, obrazových a datových záznamů, osobní organizátory, kancelářská technika - tiskárny, faxy, skenery, telefony, kopírovací stroje a zařízení (fotografické, elektrostatické, termické), skartovače, DVD, mobilní telefony včetně jejich komponentů a příslušenství, navigační přístroje, přístroje pro zpracování informací včetně promítacích, satelitní přijímače, videohry, televizory, audiovizuální technika všeho druhu, videokamery, fotoaparáty, hrací přístroje fungující po připojení na televizní přijímače, karty s pamětí nebo mikroprocesorem, elektronické databáze, databázové produkty a další informační produkty na paměťových médiích nebo v elektronických, datových, informačních a komunikačních sítích, zejména uživatelské příručky v digitální podobě, s výrobky zařazenými ve třídě 16, jmenovitě papír, kancelářský papír, papír jako spotřební materiál pro tiskárny a kopírky, papírenské výrobky, periodický a neperiodický tisk, noviny, katalogy, knihy, brožury, fotografie, reklamní plakáty, manuály a tiskoviny z oblasti výpočetní techniky, kalendáře, diáře, formuláře, telefonní seznamy, reklamní a upomínkové předměty z papíru, umělecké předměty z papíru, obchodní aplikační záznamníky (tištěné výstupy), servisní informační zprávy (tištěné výstupy), servisní bulletin, údržbářské a servisní příručky, návody a příručky pro uživatele, vše zejména z oblasti výpočetní techniky, ostatní tištěné materiály a ostatní kancelářské potřeby zařazené do třídy 16; s výrobky zařazenými ve třídě 18, jmenovitě brašny a obaly pro notebooky, fotoaparáty a jiné přenosné přístroje a zařízení jako dalekohledy, kamery, telefony a ostatní přenosné přístroje třídy 9, referenční servis, služby v oblasti získávání obchodních kontraktálních partnerů, vytváření obchodních a obchodně-informačních sítí (databáze odběratelů), on-line maloobchodní služby (e-obchody) s výrobky tříd 9 a 16, reklama on-line na počítačové komunikační síti, on-line inzerce, marketingové studie, předvádění zboží, obchodní nebo podnikatelské informace, pomoc při řízení obchodní činnosti, odborné obchodní poradenství, vyhledávání dat v počítačových souborech (pro třetí osoby), systemizace informací do počítačových databází, kopírování nebo rozmnožování (reprodukce) dokumentů, dokladů, internetový obchod s výrobky výpočetní techniky včetně software a souvisejících katalogů, manuálů a informačních a servisních materiálů, konzultační a poradenská činnost a rozšiřování, přenos a zveřejňování inzerce a reklamy prostřednictvím informačních a telekomunikačních prostředků a sítí, včetně Internetu; (37) instalace a servis elektrických a elektronických zařízení, servis, opravy a údržba

počítačů a počítačových sítí, zprostředkovatelská a poradenská činnost v oblasti služeb v oboru servisu, oprav a údržby počítačů a počítačových sítí; (38) služby zabezpečující audiovizuální komunikace prostřednictvím informačních a telekomunikačních sítí, rozšiřování, přenos a zveřejňování informací, dat, zpráv, nabídek prostřednictvím informačních a telekomunikačních prostředků a sítí včetně Internetu, šíření elektronických publikací prostřednictvím počítačových sítí a satelitů, zprostředkovatelská a poradenská činnost v oblasti služeb v oboru šíření, přenosu a zveřejňování informací, nabídek prostřednictvím všech informačních a telekomunikačních prostředků a sítí včetně Internetu a komunikační techniky, spadající do této třídy; (41) organizace a pořádání vzdělávacích, propagačních, poradenských a informačních kurzů, školení, seminářů a

konferencí, pořádání nekomerčních výstav a přehlídek výpočetní techniky, vzdělávání v otázkách organizace podnikání a obchodu, realizace tréninkových programů v servisním obchodu s počítači, tvorba elektronických časopisů, periodik, knih v rámci třídy, vydavatelská a nakladatelská činnost; (42) tvorba programového vybavení určeného pro řízení technologických procesů, výzkumná a vývojová činnost v oblasti elektroniky a kybernetiky, poradenská a konzultační činnost v oboru výpočetní techniky, vývoj a tvorba software.

(511) 2, 35, 37, 38, 41, 42

(210) O-500083

Zápisy licenčních smluv k ochranným známkám

V této kapitole jsou zveřejněny zápisy licenčních smluv podle ustanovení § 18 odst. 1 zákona č. 441/2003 Sb.

Číslo zápisu	Vlastník	Nabyvatel licence	Druh licence	Datum uzavření licenční smlouvy	S účinností od data
151889	HTC holding a.s., Dobrovičova 8, 811 09 Bratislava, SK	KINEX BEARINGS, a.s., 1. mája 71/36, Bytča 014 83, SK	nevýlučná	12.09.2014	06.11.2014
192238	HTC holding a.s., Dobrovičova 8, 811 09 Bratislava, SK	KINEX BEARINGS, a.s., 1. mája 71/36, Bytča 014 83, SK	nevýlučná	12.09.2014	06.11.2014

Ochranné známky zrušené a prohlášené za neplatné

Tato kapitola obsahuje údaje o rozhodnutích o zrušení ochranné známky na základě ustanovení § 31 zákona č. 441/2003 Sb. nebo o prohlášení ochranné známky za neplatnou na základě ustanovení § 32 zákona č. 441/2003 Sb. Existuje-li důvod zrušení/prohlášení ochranné známky za neplatnou pouze ve vztahu k některým z výrobků nebo služeb, Úřad ochrannou známku zruší/prohlásí za neplatnou pouze pro tyto výrobky nebo služby. Údaje o výsledku rozhodnutí (zrušení ochranné známky, částečné zrušení ochranné známky, prohlášení ochranné známky za neplatnou, prohlášení ochranné známky za částečně neplatnou) jsou uvedeny za datem právní moci rozhodnutí pod INID kódem (583) s názvem "Datum právní moci rozhodnutí/výsledek rozhodnutí".

(111) 186963
(540)

Cosmetic
Karl Hadek

(583) 04.11.2014 / NABYTÍ P.M. - ZRUŠENÍ OZ

(111) 237486
(540)

Cosmetic
*Karl Hadek
International*

(583) 04.11.2014 / NABYTÍ P.M. - ZRUŠENÍ OZ

(111) 250196
(540)

Original AÖK
COSMETIC KARL HADEK INTERNATIONAL

(583) 04.11.2014 / NABYTÍ P.M. - ZRUŠENÍ OZ

(111) 293748
(540)



(583) 04.11.2014 / NABYTÍ P.M. - ZRUŠENÍ OZ

Přehled obnov zápisu ochranných známek

Kapitola obsahuje údaje o ochranných známkách, u kterých byl na žádost vlastníka obnoven zápis podle ustanovení § 28 odst. 2 zákona č. 441/2003 Sb.

Číselný přehled											
151707	162541	162721	163112	182089	184481	184523	184627	184628	190702	192986	193714
193719	193765	193766	193860	195701	195738	195741	195745	195747	196153	196343	196497
196889	196937	197407	197466	198353	198371	198501	198502	198503	198504	198505	198506
198507	198508	198509	198510	198511	199052	199053	199345	200126	205385	206003	212351
216904	272421	272448	272449	272842	272857	272858	272866	272867	272880	273567	273638
273658	273679	273877	273980	273994	274081	274100	274153	274154	274187	274243	274244
274336	275214	275218	275220	275223	275237	275238	275239	275332	275702	275703	275778
275779	275983	275984	276636	277842	278282	278283	279102	279411	279418	279628	279629
279740	279741	279852	279853	280658	280669	280670	280696	280715	280747	281197	281715
282216	282317	283814	286073	286109	286788	288364	290724	291684			

Obnovy zápisu ochranných známek

(111) **151707**
(220) 05.11.1954
(151) 24.11.1954
(540)

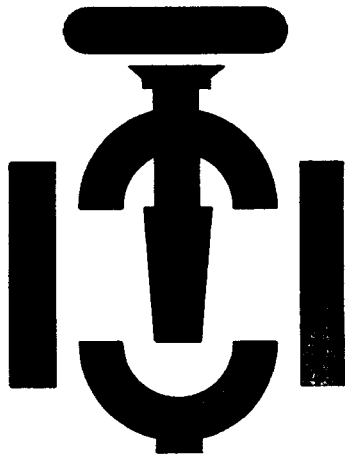

(730) **Jihomoravská armaturka spol.s r.o.**, Lipová alej č.1, Hodonín, 69501, CZ
(740) JUDr. Ing. Jerman Václav, advokát, Boloňská 302/28, Praha 10 - H.Měcholupy, 10900
(510) Armatury vodárenské, průmyslové, chemické a pro naftový průmysl ze šedé litiny, ocelolitiny, slitinových ocelí, nerez-ocelí a armatury pogumované; šoupátka, klapky zpětné a škrťací, sací koše, kompenzátory, navrtací pasy, stojany pro ovládání armatur, plovákové ventily, lapače kalu, odvodušňovací a zavzdušňovací ventily, montážní vložky, zemní soupravy pro šoupátka a navrtací pasy.
(511) 6, 7, 8, 9, 11
(210) O-3643

(111) **162541**
(220) 18.02.1975
(151) 08.10.1975
(540)



(730) **KABUSHIKI KAISHA KOMATSU SEISAKUSHO**, 3-6, 2-Chome, Akasaka, Minato-ku, Tokyo, JP
(740) ZIVKO MIJATOVIC & PARTNERS s.r.o., Jugoslávských partyzánů 639/26, Praha 6, 16000
(510) Stroje a přístroje pro výrobu energie (mimo elektrické motory), stroje a přístroje poháněné větrem nebo vodou, kancelářské stroje a přístroje (mimo elektronické stroje a přístroje), jiné stroje a přístroje nenáležející do jiných tříd, jejich části a příslušenství (mimo ty, jež patří do jiné třídy).
(511) 7, 9, 16
(210) O-48475

(111) **162721**
(220) 10.04.1975
(151) 10.02.1976
(540)

REVELL

(730) **Revell GmbH & Co. KG**, Henschelstrasse 20-30, Bünde, DE
(740) Společná advokátní kancelář Všeťečka Zelený Švorčík Kalenský a partneři, JUDr. Michal Havlík, Hálkova 2, Praha 2, 12000
(510) (28) hračkové soubory pro konstrukci miniaturních automobilů, lodí, letadel, děl a podobných předmětů a jejich příslušenství.
(511) 28
(210) O-48580

(111) **163112**
(220) 14.03.1975
(151) 21.12.1976
(540)

BERMOCOLL

(730) **Akzo Nobel Surface Chemistry AB**, Stenungsund, SE
(740) ROTT, RŮŽIČKA & GUTTMANN Patentová, známková a advokátní kancelář, JUDr. Vladimír Rott, Nad Štolou 12, Praha 7, 17000
(510) (1) chemické výrobky pro průmyslové účely ve formě prostředků zahušťovacích, dispergačních, emulgatorových, spojovacích a filmotvorných.
(511) 1
(210) O-48522

(111) **182089**
(220) 21.11.1994
(151) 04.01.1995
(540)



(730) **AMOS Typografické studio, spol. s r.o.**, Opletalova 55, Praha 1, 11000, CZ
(510) Automatizované zpracování dat.
(511) 9, 42
(210) O-94378

(111) **184481**
(220) 18.11.1994
(151) 25.04.1995
(540)

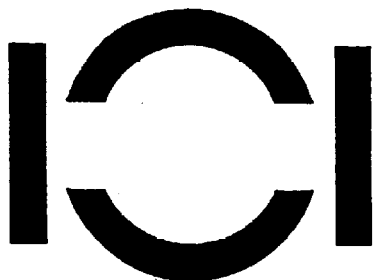

(730) **Jihomoravská armaturka spol.s r.o.**, Lipová alej č.1, Hodonín, 69501, CZ
(740) JUDr. Ing. Jerman Václav, advokát, Boloňská 302/28, Praha 10 - H.Měcholupy, 10900
(510) Armatury instalační, průmyslové, bytové a ostatní drobné, včetně příslušenství.
(511) 6, 11, 17
(210) O-94354

(111) **184523**
(220) 30.11.1994
(151) 26.04.1995
(540)

obchodní věstník

(730) **Economia, a.s.**, Pernerova 673/47, Praha 8, 18600, CZ
(740) ADVOKÁTNÍ KANCELÁŘ ONDRA & SPOL., JUDr. Pavel Ondra, advokát, Celetná 26, Praha 1, 11000
(510) Tiskoviny a polygrafické výrobky všeho druhu, jejich vydávání, tisk a rozšiřování; nosiče informací všeho druhu, včetně vizuálního, auditivního i audiovizuálního charakteru, s reliéfními výstupy a vybránými, včetně jejich rozšiřování; software všeho druhu, včetně jeho rozšiřování; propagační, reklamní a inzertní činnost a služby, včetně těchto služeb při výstavách a odborných akcích; marketing; služby pro masmédiu zařazené ve tř. 35 a 41.
(511) 9, 16, 35, 38, 39, 41, 42
(210) O-94813

(111) **184627**
(220) 07.11.1994
(151) 02.05.1995
(540)

INSAM INDAN

(730) **Noana, výrobní družstvo**, V Chotejně 1267/1, Praha 10, 10200, CZ
(510) Zdravotnické kosmetické výrobky i přípravky, potravinové doplňky, zejména s obsahem ženšenu, např. ženšenové tablety a tobolky pro posílení imunity; vitamínové přípravky; sirupy pro diabetiky a dietetiky; pleťové a masážní krémy a gely; vlasové vody a šampony.
(511) 3, 5, 32
(210) O-93821

(111) **184628**
(220) 07.11.1994
(151) 02.05.1995
(540)

GINSENG INDAN

(730) **Noana, výrobní družstvo**, V Chotejně 1267/1, Praha 10, 10200, CZ
(510) Zdravotnické kosmetické výrobky i přípravky, potravinové doplňky, zejména s obsahem ženšenu, např. ženšenové tablety a tobolky pro posílení imunity; vitamínové přípravky; sirupy pro diabetiky a dietetiky; pleťové a masážní krémy a gely; vlasové vody a šampony.
(511) 3, 5, 32
(210) O-93822

(111) **190702**
(220) 04.11.1994
(151) 21.05.1996
(540)



(730) **Ing. Marek Sezima - FINESA**, Skalecká 124, Mníšek pod Brdy, 25210, CZ
(740) BOHEMIA PATENT, Ing. Jana Vanděliková, Spálená 29, Praha 1, 11000
(510) (9) software; (16) počítačové manuály, příručky, počítačová dokumentace, neperiodické publikace; (35) automatizované zpracování dat zejména v oblastech účetnictví a daňového poradenství; (42) návrhy, zpracování a tvorba software.
(511) 9, 16, 35, 42
(210) O-93798

(111) **192986**
(220) 14.10.1994
(151) 22.08.1996
(540)

DIVO

(730) **Diversey IP International B.V.**, Maarssenbroeksedijk 2, 3542 DN Utrecht, NL
(740) Společná advokátní kancelář Všetečka Zelený Švorčík Kalenský a partneři, JUDr. Pavel Zelený, Hálkova 2, Praha 2, 12000
(510) (1) chemické výrobky pro průmysl, vědu, fotografii, zemědělství, zahradnictví, lesnictví, pryskyřice umělé a syntetické, plastické hmoty v surovém stavu, půdní hnojiva (přírodní a strojená), hasební prostředky, prostředky pro kalení a přípravky pro svařování kovů, chemické prostředky pro konzervování potravin, třísloviny, průmyslová pojidla a lepidla.
(511) 1
(210) O-93264

(111) **193714**
(220) 25.11.1994
(151) 26.09.1996
(540)

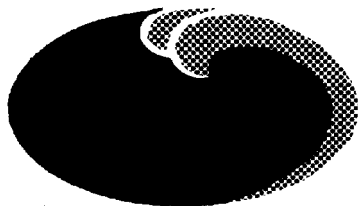

(730) **Ocean Spray Cranberries, Inc.**, One Ocean Spray Drive, Lakeville-Middleboro, MA, US
(740) KOREJZOVÁ & SPOL., v.o.s., JUDr. Petra Korejzová, Korunní 810/104 E, Praha 10, 10100
(510) (32) nealkoholické nápoje.
(511) 32
(210) O-94644

(111) **193719**
(220) 29.11.1994
(151) 26.09.1996
(540)



(730) **KIA MOTORS CORPORATION**, 231 Yangjae-dong, Seocho-gu, Seoul 137-938, KR
(740) Bohemia patent, Ing. Jana Vandělíková, Vodičkova 791/41, Praha 1 - Nové Město, 11000
(510) (12) nákladní automobily, traktory, motorové čluny, lokomotivy, osobní automobily, autobusy, kola, motocykly, automobily s pohonem na všechny čtyři kola, pneumatiky, letadla, jejich součástky a příslušenství v jiné třídě neuvedené.
(511) 12
(210) O-94786

(111) **193765**
(220) 19.01.1995
(151) 26.09.1996
(540)

KALTOSTAT

(730) **ConvaTec Inc.**, 200 Headquarters Park Drive, Skillman, NJ, US
(740) Rott, Růžička & Guttman Patentové, známkové a advokátní kanceláře, JUDr. Vladimír Rott, Vinohradská 37, Praha 2, 12000
(510) (5) lékařské a chirurgické bandáže a obvazy.
(511) 5
(210) O-96363

(111) **193766**
(220) 19.01.1995
(151) 26.09.1996
(540)

KALTOSTAT FORTEX

(730) **ConvaTec Inc.**, 200 Headquarters Park Drive, Skillman, NJ, US
(740) Rott, Růžička & Guttman Patentové, známkové a advokátní kanceláře, JUDr. Vladimír Rott, Vinohradská 37, Praha 2, 12000
(510) (5) lékařské a chirurgické bandáže a obvazy.

(511) 5
(210) O-96364

(111) **193860**
(220) 16.05.1995
(151) 26.09.1996
(540)

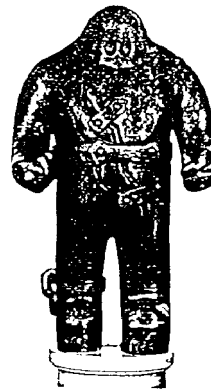

(730) **Barrandov Studio a.s.**, Kříženeckého nám. 322/5, Praha 5, 15200, CZ
(510) (9) nahané a nenahané nosiče zvukových a zvukově obrazových záznamů; (35) obchodní zastupování v audiovizuální oblasti; (41) tvorba hraných a jiných dlouhometrážních a krátkometrážních audiovizuálních děl včetně literární přípravy, technického provádění a zpracování, provozování filmových ateliérů, provozování kina, půjčování nahaných nosičů zvukových a zvukově obrazových záznamů, pronájem technických zařízení souvisejících s výrobou audiovizuálních záznamů; (42) získání autorských práv, jejich výkon, užívání nebo postup pro distribuci a exploataci, laboratorní zpracování filmů všech formátů a fotografických materiálů.
(511) 9, 35, 41, 42
(210) O-100197

(111) **195701**
(220) 25.09.1995
(151) 27.11.1996
(540)



(730) **ÚSOVSKO a. s.**, Klopina 33, Úsov, 78973, CZ
(740) HALAXOVÁ & HALAXOVÁ, TETRAPAT, RNDr. Zdeňka Halaxová, Dukelská 891/4, Olomouc, 77200
(510) (29) maso, konzervované, sušené ovoce a zelenina, potraviny v konzervách; (30) obilní přípravky upravené pro výživu lidí, extrudované potraviny, koření, sušenky, pečivo; (32) nealkoholické nápoje.
(511) 29, 30, 32
(210) O-104249

(111) **195738**
(220) 06.10.1995
(151) 27.11.1996
(540)

SUNAP

(730) **Ing. Milan Salák**, Polní 1294, Neratovice, 27711, CZ
(740) PROPATENT, Ing. Vlasta Sedláčková, Ke Kateřinkám 1393, Praha 4, 14900
(510) (6) kovové stavební materiály přenosné, kovové trubky a profily, kovové výrobky; (17) výrobky z plastu a pryže, plastické hmoty a výrobky polozpracované; (20) nábytek a jeho částí z kovu, nábytek a jeho částí z plastických hmot, plastové konstrukční díly.
(511) 6, 17, 20
(210) O-104715

(111) **195741**
(220) 10.10.1995
(151) 27.11.1996
(540)



(730) **Ing. František Vodrážka**, Hildebrandova 418/2, Olomouc, 77200, CZ
(740) HALAXOVÁ & HALAXOVÁ, TETRAPAT, RNDr. Zdeňka Halaxová, Dukelská 891/4, Olomouc, 77200
(510) (6) vrata, dveře a okna kovová, zámečnické výrobky a výrobky z kovu neobsažené v jiných třídách; (9) automatické a elektronické vratové, okenní a dveřní systémy, přístroje pro záznam, přenos a reprodukci zvuku nebo obrazu; (37) montáž, servis a opravy vratových, dveřních a okenních systémů.
(511) 6, 9, 37
(210) O-104754

(111) **195745**
(220) 12.10.1995
(151) 27.11.1996
(540)

LUBRAX

(730) **PETROBRAS DISTRIBUIDORA S. A.**, Rua General Canabarro no.500, 120 A 160 Andares, Rio de Janeiro, BR
(740) PATENTSERVIS Praha a.s., Na Podkovce 281/10, Praha 4, 14700
(510) (4) mazací oleje, tuky a paliva (včetně motorových paliv).
(511) 4
(210) O-104811

(111) **195747**
(220) 12.10.1995
(151) 27.11.1996
(540)



(730) **PETROBRAS DISTRIBUIDORA S. A.**, Rua General Canabarro no.500, 120 A 160 Andares, Rio de Janeiro, BR
(740) PATENTSERVIS Praha a.s., Na Podkovce 281/10, Praha 4, 14700
(510) (4) mazací oleje, tuky a paliva (včetně motorových paliv).
(511) 4
(210) O-104814

(111) **196153**
(220) 06.10.1994
(151) 02.01.1997
(540)

SYKORA

(730) **SYKORA, spol. s r.o.**, Razov 1204, Vizovice, 76312, CZ
(740) Ing. Zdeněk Kučera, Dlouhá 207 (P.O.BOX 92), Slušovice, 76315
(510) (20) nábytek, specializovaný nábytek pro kuchyně a koupelny; (37) truhlářství.
(511) 20, 37
(210) O-93042

(111) **196343**
(220) 31.01.1995
(151) 03.01.1997
(540)

RISOGRAPH

(730) **Riso Kagaku Corporation**, 5-34-7 Shiba, Minato-ku, Tokyo, JP
(740) ZIVKO MIJATOVIC & PARTNERS s.r.o., Jugoslávských partyzánů 639/26, Praha 6, 16000
(510) (2) tisková barva, tiskací barva (zahuštěná), tiskařské směsi; (7) tiskařské stroje a jejich přídatná a pomocná zařízení, příslušenství a náhradní díly; (9) kopírovací stroje a zařízení, fotografické, elektrostatické a termické kopírovací stroje a zařízení, tiskárny pro počítače, obraz reprodukcující stroje a zařízení, sítotiskové stroje s bleskem, interface pro propojování zde uvedených strojů a přístrojů, přídatná a pomocná zařízení, příslušenství a náhradní díly, tiskařské přístroje pro kancelářské použití, duplikátory; (16) papír, lepenka a zboží vyráběné z papíru a lepenky, kancelářské potřeby, papírenské zboží, plně šablony, listy pro sítotisk, krabice z papíru a lepenky, inkousty, tuše, tampony na nanášení barvy, kovolisty, tiskařské soupravy jako kombinace tiskárny, listů na sítotisk, plných šablon, listů papíru a různobarevné tuše a tiskařské barvy.
(511) 2, 7, 9, 16
(210) O-96784

(111) **196497**
(220) 19.10.1995
(151) 03.01.1997
(540)



(730) **Ing. Jaroslav Horák - DELTA REAL**, Radniční 15, Šumperk, 78701, CZ
(740) HALAXOVÁ & HALAXOVÁ, TETRAPAT, RNDr. Zdeňka Halaxová, Dukelská 891/4, Olomouc, 77200
(510) (35) inzertní činnost v oblasti koupě a prodeje nemovitostí; (36) realitní kancelář: koupě, prodej a správa nemovitostí, zprostředkovatelská činnost při prodeji a pronájmu nemovitostí, služby realitní kanceláře; (37) stavby a opravy; (42) konzultační a poradenská činnost v oblasti koupě a prodeje nemovitostí.
(511) 35, 36, 37, 42
(210) O-105004

(111) **196889**
(220) 14.02.1995
(151) 30.01.1997
(540)



(730) **Jiří Kubišta - JANKA**, Klicperova 2171, Hořice, 50801, CZ
(740) Müller Václav, patentový zástupce, Filipova 2016, Praha 4, 14800
(510) (30) oplatky všeho druhu a oplatkové trubičky.
(511) 30
(210) O-97277

(111) **196937**
(220) 29.03.1995
(151) 31.01.1997
(540)

Kristián

(730) **Barrandov Studio a.s.**, Kříženeckého nám. 322/5, Praha 5, 15200, CZ
(510) (41) vydavatelská činnost.
(511) 41
(210) O-98741

(111) **197407**
(220) 14.11.1994
(151) 24.02.1997
(540)



(730) **CORN s.r.o.**, Koterovská 27, Plzeň, 32600, CZ
(510) (7) potravinářské stroje; (16) obaly z plastů a papíru; (30) pražená kukuřice.
(511) 7, 16, 30
(210) O-94119

(111) **197466**
(220) 07.12.1994
(151) 25.02.1997
(540)

PRÁVNÍ RÁDCE

(730) **Economia, a.s.**, Pernerova 673/47, Praha 8, 18600, CZ
(740) ADVOKÁTNÍ KANCELÁŘ ONDRA & SPOL., JUDr. Pavel Ondra, advokát, Celetná 26, Praha 1, 11000
(510) (9) nosiče informací všeho druhu, včetně vizuálního, auditivního i audiovizuálního charakteru, s reliéfními výstupky a vybránými, software všeho druhu; (16) tiskoviny a polygrafické výrobky všeho druhu; (35) propagační, reklamní a inzertní činnost a služby, marketing, včetně služeb v oblasti masmédií, při výstavách, odborných a dalších akcích; (39) rozšiřování tiskovin, polygrafických výrobků a nosičů informací; (41) vydávání a tisk tiskovin, polygrafických výrobků a nosičů informací; (42) poskytování software.
(511) 9, 16, 35, 39, 41, 42
(210) O-95065

(111) **198353**
(220) 18.11.1994
(151) 26.03.1997
(540)



(730) **Doprastav, a.s.**, Drieňová 27, Bratislava, 82656, SK
(740) A. Holas & partner Patentová a známková kancelář, Ing. Mgr. Hana Holasová, Křížová 4, Brno, 60300
(510) (4) mazací tuky, oleje, pohonné látky; (6) železářské, zámečnické a klempířské výrobky určené pro stavebnictví např. kovové stavební dílce, ocelové konstrukce, ocelové nosníky, ocelové části mostů, ocelová svodidla, kovové armatury do betonu, ocelové přípravky a pomůcky pro betonování, nepřenosné ocelové konstrukce; (7) stroje, zařízení a mechanismy pro stavební výrobu např. míchačky betonu, malty, mobilní míchačky, dopravní pásy, beranidla včetně náhradních dílů pro uvedené

prostředky; (12) dopravní prostředky určené pro stavební činnost včetně rypadel a nakladačů a náhradní díly pro tyto prostředky; (19) nekovové stavební hmoty, materiály, polotovary a výrobky pro stavební výrobu např. betonové a bitumenové směsi, písek, vápno, betonové tvárnice, nádrže na kapaliny, obklady a železobetonové dílce; (36) pronájem nebytových prostor, správa budov; (37) dopravní, inženýrské, průmyslové, bytové a občanské stavby např. dálnice, cesty, tunely, výrobní a montážní haly, vodovodní a kanalizační sítě, plynovody, sklady, obytné budovy a soubory, administrativní budovy, obchodní objekty, objekty pro kulturu, pronájem strojů, zařízení, mechanismů, dílců a konstrukcí pro stavební výrobu, opravy, údržba a servis uvedených zařízení; (39) autobusová doprava, automobilová doprava, provozování garáží, odstavných ploch a poskytování souvisejících služeb, pronájem dopravních prostředků a garáží; (42) průkazní a kontrolní zkoušky stavebních materiálů, polotovarů, výrobků, stavebních hmot a látek používaných v pozemním, inženýrském a průmyslovém stavebnictví a jejich vyhodnocování, inženýrské práce v oblasti stavebnictví.

(511) 4, 6, 7, 12, 19, 36, 37, 39, 42
(210) O-94310

(111) **198371**
(220) 08.12.1994
(151) 27.03.1997
(540)



(730) **KLAHOS, spol. s r.o.**, Riegrova 175, Česká Třebová, 56002, CZ
(740) Inpartners Group, Ing. Leopold Dadej, patentový zástupce, Na Valtické 339/6, Břeclav 4, 69141
(510) (2) speciální barvy na plasty; (3) speciální chemické čisticí a konzervační přípravky; (6) upínací prvky a držáky z nerezových materiálů a hliníku na upínání pomocí pásků, spony, nářadí, spojovací materiály, hřebíky stavební a speciální železné i z neželezných kovů, včetně speciálních povrchových úprav, speciální spojovací prvky, střešní háčky na šablony, šrouby, vruty, nýty; (17) termohydroizolační soustavy, modifikované bitumenové pásy, zateplovací soustavy, střešní odvodňovací prvky, laminátové a kovové podstavce pod světlíky, světelné střešní pásy, střešní světlíky, výrobky z laminátu, střešní desky vlnité, rovné, krycí a izolační; (19) stavební, izolační a střešní materiály, včetně materiálů k izolaci a obkladům stěn; (35) obchodní činnost; (37) služby ve stavebnictví; (39) doprava a skladování; (40) zpracování a úprava materiálů.

(511) 2, 3, 6, 17, 19, 35, 37, 39, 40
(210) O-95121

(111) **198501**
(220) 29.03.1995
(151) 27.03.1997
(540)



(730) **Barrandov Studio a.s.**, Kříženeckého nám. 322/5, Praha 5, 15200, CZ
(510) (1) fotografické desky a ploché filmy na jakýchkoliv nosičích i v budoucnu vzniklých, citlivé, neexponované z jiného materiálu než z papíru, kartonu, lepenky nebo textilií, ploché okamžité kopírovací filmy ve svících, citlivé, neexponované, též v kazetách, fotografický papír,

karton a textilie, citlivé neexponované, chemické přípravky k fotografickým účelům i nesmíšené výrobky k fotografickým účelům v odměřených dávkách, připravené k použití; (9) přístroje pro opravy a seřizování, pro jemnou mechaniku a optiku (např. přídavky pro nastavení optické kvality, mechanické kvality a akustické hladiny kamer a optických členů), přístroje, stroje a laboratorní zařízení, vyjma přístrojů pro domácnost, přístroje ke stříkání, rozstříkávání nebo rozprašování kapalin nebo prášků, nenahrané nosiče zvukových a zvukově obrazových záznamů i v budoucnosti vzniklých, vysílací přístroje pro radiotelefonii, radiotelegrafii, rozhlasové nebo televizní vysílání, též s přijímacím zařízením nebo se zařízením pro záznam a reprodukci zvuku a obrazu, televizní kamery, fotografické desky, filmy, papír, karton a textilie exponované, ale nevyvolané, fotografické desky a filmy, exponované a vyvolané, jiné než kinematografické filmy, kinematografické filmy na jakýchkoliv nosičích i v budoucnu vzniklých, exponované a vyvolané, též obsahující zvukový záznam nebo obsahující pouze zvukový záznam; (16) krabice, bedny, pytle, sáčky a jiné obaly z papíru, kartonu, lepenky, buničité vaty nebo pásů zplstnatělých buničitých vláken, krabicové pořadače, dopisové přihrádky a podobné zboží z papíru, kartonu nebo lepenky, používané v kancelářích, obchodech, studiích apod., rejstříky, bloky, poznámkové notesy, složky dopisních papírů, diáře a podobné výrobky, sešity, desky, obchodní tiskopisy, kancelářské a papírnické výrobky z papíru nebo kartonu, alba na vzorky nebo sbírky a obaly na knihy, z papíru, kartonu nebo lepenky, papírové, kartonové nebo lepenkové nálepky všeho druhu, též potištěné, dutiny, civky, potáče a podobné výztuže z papíroviny, papíru, kartonu nebo lepenky, též perforované nebo tvrzené, jiné papíry, kartony a lepenky, buničitá vata a pásy zplstnatělých buničitých vláken řezané do formátu nebo do tvaru, jiné výrobky z papíroviny, papíru, kartonu, lepenky, buničité vaty nebo pásů zplstnatělých buničitých vláken, knihy, brožury, letáky a podobné výrobky též v jednotlivých listech, knihy, časopisy a periodika, též ilustrované, případně obsahující inzerci nebo reklamy, otisky všeho druhu, tištěné nebo ilustrované dopisnice nebo pohlednice, tištěné karty s osobními pozdravy, zprávami nebo oznámeními, též ilustrované, případně též s obálkami nebo ozdobami, kalendáře všech druhů, reklamní a propagační tiskoviny, obchodní katalogy, obrazy, rytiny a fotografie, reprodukce vybraných děl na jakémkoliv podkladě, rekvizity; (17) samolepicí desky, listy, folie, filmy, pruhy, pásky a jiné ploché tvary z plastů, též v rolích, ostatní desky, listy, folie, filtry, pruhy, pásky z plastů, neporézní, nelaminované, nevytuzené ani jinak nekombinované s jinými materiály, ostatní desky, listy, folie, filmy, filtry, pruhy a pásky z plastů, výrobky pro přípravu nebo balení zboží, z plastů, zátky, víčka, uzávěry lahví a jiné uzávěry z plastů, stolní a kuchyňské nádobí, náčiní a jiné předměty pro domácnost z plastů, hygienické a toaletní potřeby z plastů, stavební, výrobky z plastů, ostatní výrobky z plastů (kancelářské potřeby), oděvní výrobky a příslušenství, ozdoby a jiné vybavení nábytku, sošky a jiné ozdobné předměty, rekvizity; (18) sedlářské a řemenářské výrobky pro všechna použití z jakéhokoliv materiálu, oděvy a oděvní doplňky z přírodní nebo kompozitní usně a jakýchkoliv podobných i v budoucnu vzniklých materiálů, lodní kufr, cestovní kufr, kufříky, aktovky, pouzdra na brýle, na divadelní kukátko, dalekohledy, na fotografické přístroje, na kamery, na hudební nástroje, na zbraně a podobné schránky, cestovní vaky a brašny, necesy s toaletními potřebami, batohy, kabelky, nákupní tašky, náprsní tašky, peněženky, pouzdra na mapy, pouzdra na cigarety, pytlíky na tabák, brašny na nářadí, sportovní brašny a vaky, pouzdra na lahve, pouzdra na šperky, pudefenky, kazety na zlatnické zboží a podobné schránky z přírodní nebo kompozitní usně, z folií nebo z plastů, z textilních materiálů, vulkánbrú nebo lepenky anebo zcela nebo zčásti potažené těmito materiály nebo papírem a podobnými materiály, oděvy a oděvní doplňky z přírodní nebo kompozitní usně, oděvy, oděvní doplňky a jiné výrobky z kožešin, umělé kožešiny a výrobky z umělých kožešin, rekvizity, deštníky, slunečníky, hole, sedací hole, biče, jezdecké bičičky a jejich součásti; (20) dřevěné rámy na obrazy, fotografie, zrcadla a jiné podobné předměty, bedny, bedničky, klece, bubny a podobné dřevěné obaly, kazetové bubny ze dřeva, jednoduché palety, skříňové palety a jiné nakládací plošiny ze dřeva, sudy, kádě, škopky a jiné bednářské výrobky a jejich části ze dřeva včetně dužin, dřevěné nástroje, násady a rukojeti k nástrojům, dřevěné násady ke smetákům, kartáčům a štětcům, dřevěné formy, kopyta a napínáky obuvi, parketových desek a šindelů ze dřeva, stolní a kuchyňské náčiní ze dřeva, intarzované a inkrustované dřevo, skříňky, pouzdra a kazety na klenoty nebo přibory a podobné výrobky ze dřeva, sošky a jiné ozdobné předměty ze dřeva, nábytek a jeho součásti, dřevovláknité a dřevotřískové a podobné desky, rekvizity, řezbářské výrobky; (22) výrobky ze zvířecí srsti; (24) vlasové tkaniny a žinylkové tkaniny, všivane textilie, perlinkové tkaniny, tyly a jiné síťové textilie, krajka v metráži, ručně tkané tapiserie, textilie

povrstvené lepidlem nebo škrobovými látkami, používané pro vnější obaly knih a podobné účely, kopírované průmyslové plátno, připravené malířské plátno, ztužené plátno a podobné ztužené textilie používané jako kloboučnické podložky, textilní tapety, fototapety, textilie jiným způsobem impregnované, povrstvené nebo povlečené, malované plátno pro divadelní či filmovou scénu, textilie pro pozadí ve studiích nebo podobné textilie, pletené a háčkové textilie; (25) oděvy a oděvní doplňky pletené nebo háčkové, oděvy a oděvní doplňky jiné než pletené nebo háčkové, jiné zcela zhotovené textilní výrobky, soupravy, obnošené oděvy a opotřebované textilní výrobky, hadry, obuv, kamaše a podobné výrobky, části těchto výrobků, pokrývky hlavy a jejich součásti; (26) výrobky z lidských a umělých vlasů; (35) pomoc při provozování obchodů v oblasti audiovizuálních děl, reklamní služby, produkce a postprodukce hraných a jiných dlouhometrážních a krátkometrážních audiovizuálních děl, zahrnující literární přípravu, technické provedení a zpracování děl, získání autorských práv, jejich výkon a užívání a dále distribuci, exploataci a archivování děl; (37) úprava filmových kopií včetně dialogových titulků, opravy a úpravy zámečnických výrobků, drobných výrobků z obecných kovů, strojů, přístrojů a zařízení, jejich pronájem a půjčování, štukatérské práce, opravy, úpravy, pronájem a půjčování nábytku, opravy, úpravy, pronájem a půjčování obuvi a výrobků z kůže a kožešin, opravy, úpravy, pronájem a půjčování oděvů a tkanin, opravy a úpravy stuh, výšivek a prýmařských a galanterijních výrobků, opravy, úpravy, pronájem a půjčování rekvizit, opravy, úpravy, pronájem a půjčování čalounických výrobků, opravy, úpravy, pronájem a půjčování sedlářských výrobků, opravy, úpravy, pronájem a půjčování bojové techniky, včetně historické, opravy, úpravy, pronájem a půjčování výrobků cizelérských a pasířských, opravy a úpravy kostýmů pro audiovizí, divadlo kulturní, prezentační, propagační akce všech typů veřejné i uzavřené, včetně pronájmu, opravy a úpravy výrobků vlasových z jakýchkoliv přírodních i umělých materiálů a jejich pronájem, opravy, úpravy a seřizování přístrojů jemné mechaniky a optiky; (39) pronájem a půjčování motorových i nemotorových vozidel, včetně historických; (41) produkce a postprodukce hraných a jiných dlouhometrážních a krátkometrážních audiovizuálních děl, zahrnující literární přípravu, technické provedení a zpracování děl, získání autorských práv, jejich výkon a užívání a dále distribuci, exploataci a archivování děl, provozování filmových ateliérů, provozování kina, laboratorní zpracování filmů všech formátů a fotografických materiálů, půjčování nahraných nosičů zvukových a zvukově obrazových záznamů i v budoucnu vzniklých, opravy, úpravy a pronájem technických zařízení souvisejících s výrobou audiovizuálních záznamů.

(511) 1, 9, 16, 20, 22, 24, 25, 26, 35, 39, 41
(210) O-98740

(111) **198502**
(220) 29.03.1995
(151) 27.03.1997
(540)

Filmové laboratoře Barrandov

(730) **Barrandov Studio a.s.**, Kříženeckého nám. 322/5, Praha 5, 15200, CZ
(510) (9) nenahrané nosiče zvukových a zvukově obrazových záznamů; (35) obchodní zastupování v audiovizuální oblasti, produkce a postprodukce audiovizuálních děl; (37) údržba a opravy aparátů, nářadí a ostatních technických zařízení souvisejících s produkcí a postprodukcí audiovizuálních děl; (41) produkce a postprodukce audiovizuálních děl, laboratorní zpracování filmů a fotografických materiálů, půjčování nahraných nosičů zvukových a zvukově obrazových záznamů, pronájem aparátů, nářadí a ostatních technických zařízení souvisejících s produkcí a postprodukcí audiovizuálních děl.

(511) 9, 35, 37, 41
(210) O-98742

(111) **198503**
(220) 29.03.1995
(151) 27.03.1997
(540)

Barrandov

(730) **Barrandov Studio a.s.**, Kříženeckého nám. 322/5, Praha 5, 15200, CZ
(510) (9) nenahrané nosiče zvukových a zvukově obrazových záznamů; (35) obchodní zastupování v audiovizuální oblasti; (41) tvorba a výroba hraných a jiných dlouhometrážních audiovizuálních děl, včetně literární přípravy, technického provádění a zpracování, získání autorských práv, jejich výkon, užívání nebo postup pro distribuci a exploataci, provozování

kina, provozování filmových ateliérů, laboratorní zpracování filmů a fotografických materiálů.

(511) 9, 35, 41
(210) O-98743

(111) **198504**
(220) 29.03.1995
(151) 27.03.1997
(540)

Filmové ateliéry Barrandov

(730) **Barrandov Studio a.s.**, Kříženeckého nám. 322/5, Praha 5, 15200, CZ
(510) (1) fotografické desky a ploché filmy na jakýchkoliv nosičích i v budoucnu vzniklých, citlivé, neexponované z jiného materiálu než z papíru, kartonu, lepenky nebo textilií, ploché okamžité kopírovací filmy ve svítcích, citlivé, neexponované, též v kazetách, fotografický papír, karton a textilie, citlivé, neexponované, chemické přípravy k fotografickým účelům i nesmíšené výrobky k fotografickým účelům v odměřených dávkách, připravené k použití; (9) přístroje pro opravy a seřizování, pro jemnou mechaniku a optiku (např. přídavky pro nastavení optické kvality, mechanické kvality a akustické hladiny kamer a optických členů), přístroje, stroje a laboratorní zařízení, vyjma přístrojů pro domácnost, přístroje ke stříkání, rozstříkávání nebo rozprašování kapalin nebo prášků, nenahrané nosiče zvukových a zvukově obrazových záznamů i v budoucnu vzniklých, vysílací přístroje pro radiotelefonii, radiotelegrafii, rozhlasové nebo televizní vysílání, též s přijímacím zařízením nebo se zařízením pro záznam a reprodukci zvuku a obrazu, televizní kamery, fotografické desky, filmy, papír, karton a textilie exponované, ale nevyvolané, fotografické desky a filmy, exponované a vyvolané, jiné než kinematografické filmy, kinematografické filmy na jakýchkoliv nosičích i v budoucnu vzniklých, exponované a vyvolané, též obsahující zvukový záznam nebo obsahující pouze zvukový záznam; (16) krabice, bedny, pytle, sáčky a jiné obaly z papíru, kartonu, lepenky, buničité vaty nebo pásů zplstnatělých buničitých vláken, krabicové pořadače, dopisové přihrádky a podobné zboží z papíru, kartonu nebo lepenky, používané v kancelářích, obchodech, studiích apod., rejstříky, bloky, poznámkové notesy, složky dopisních papírů, diaře a podobné výrobky, sešity, desky, obchodní tiskopisy, kancelářské a papírnické výrobky z papíru nebo kartonu, alba na vzorky nebo sbírky a obaly na knihy, z papíru, kartonu nebo lepenky, papírové, kartonové nebo lepenkové nálepky všeho druhu, též potištěné, dutiny, cívky, potáče a podobné výztuže z papíroviny, papíru, kartonu nebo lepenky, též perforované nebo tvrzené, jiné papíry, kartony a lepenky, buničitá vata a pásy zplstnatělých buničitých vláken řezané do formátu nebo do tvaru, jiné výrobky z papíroviny, papíru, kartonu, lepenky, buničité vaty nebo pásů zplstnatělých buničitých vláken, knihy, brožury, letáky a podobné výrobky též v jednotlivých listech, knihy, časopisy a periodika, též ilustrované, případně obsahující inzerci nebo reklamy, otisky všeho druhu, tištěné nebo ilustrované dopisnice nebo pohlednice, tištěné karty s osobními pozdravy, zprávami nebo oznámeními, též ilustrované, případně též s obálkami nebo ozdobami, kalendáře všech druhů, reklamní a propagační tiskoviny, obchodní katalogy, obrazy, rytiny a fotografie, reprodukce vybraných děl na jakémkoliv podkladě, rekvizity; (17) samolepicí desky, listy, folie, filmy, pruhy, pásky a jiné ploché tvary z plastů, též v rolích, ostatní desky, listy, folie, filtry, pruhy, pásky z plastů, neporézní, nelaminované, nevyztužené ani jinak nekombinované s jinými materiály, ostatní desky, listy, folie, filmy, filtry, pruhy a pásky z plastů, výrobky pro přípravu nebo balení zboží, z plastů, zátky, víčka, uzávěry lahví a jiné uzávěry z plastů, stolní a kuchyňské nádoby, náčiní a jiné předměty pro domácnost z plastů, hygienické a toaletní potřeby z plastů, stavební, výrobky z plastů, ostatní výrobky z plastů (kancelářské potřeby), oděvní výrobky a příslušenství, ozdoby a jiné vybavení nábytku, sošky a jiné ozdobné předměty, rekvizity; (18) sedlářské a řemenářské výrobky pro všechna použití z jakéhokoliv materiálu, oděvy a oděvní doplňky z přírodní nebo kompozitní usně a jakýchkoliv podobných i v budoucnu vzniklých materiálů, lodní kufrty, cestovní kufrty a kufříky, aktovky, pouzdra na brýle, na divadelní kukátka, dalekohledy, na fotografické přístroje, na kamery, na hudební nástroje, na zbraně a podobné schránky, cestovní vaky a brašny, necesery s toaletními potřebami, batohy, kabelky, nákupní tašky, náprsní tašky, peněženky, pouzdra na mapy, pouzdra na cigarety, pytlíky na tabák, brašny na nářadí, sportovní brašny a vaky, pouzdra na lahve, pouzdra na šperky, pudřenky, kazety na zlatnické zboží a podobné schránky z přírodní nebo kompozitní usně, z folií nebo z plastů, z textilních materiálů, vulkánbrú nebo lepenky anebo zcela nebo zčásti potažené těmito materiály nebo papírem a podobnými materiály, oděvy a oděvní doplňky z přírodní nebo kompozitní usně, oděvy, oděvní doplňky a jiné výrobky z kožešin, umělé kožešiny a

výrobky z umělých kožešin, rekvizity, deštníky, slunečníky, hole, sedací hole, biče, jezdecké bičičky a jejich součásti; (20) dřevěné rámy na obrazy, fotografie, zrcadla a jiné podobné předměty, bedny, bedničky, klece, bubny a podobné dřevěné obaly, kazetové bubny ze dřeva, jednoduché palety, skříňové palety a jiné nakládací plošiny ze dřeva, sudy, kádě, škopky a jiné bednářské výrobky a jejich části ze dřeva včetně dužin, dřevěné nástroje, násady a rukojeti k nástrojům, dřevěné násady ke smetákům, kartáčům a štětcům, dřevěné formy, kopyta a napínáky obuvi, výrobky stavebního truhlářství a tesařství, včetně voštinových desek, parketových desek a šindelů ze dřeva, stolní a kuchyňské náčiní ze dřeva, intarzované a inkrustované dřevo, skříňky, pouzdra a kazety na klenoty nebo přibory a podobné výrobky ze dřeva, sošky a jiné ozdobné předměty ze dřeva, nábytek a jeho součásti, dřevovláknité a dřevotřískové a podobné desky, rekvizity, řezbářské výrobky; (22) výrobky ze zvířecí srsti; (24) vlasové tkaniny a žylkové tkaniny, všívané textilie, perlínkové tkaniny, tyly a jiné síťové textilie, krajka v metráži, ručně tkané tapiserie, textilie povrstvené lepidlem nebo škrobovými látkami, používané pro vnější obaly knih a podobné účely, kopírované průmyslové plátno, připravené malířské plátno, ztužené plátno a podobné ztužené textilie používané jako kloboučnické podložky, textilní tapety, fototapety, textilie jiným způsobem impregnované, povrstvené nebo povlečené, malované plátno pro divadelní či filmovou scénu, textilie pro pozadí ve studiích nebo podobné textilie, pletené a háčkové textilie; (25) oděvy a oděvní doplňky pletené nebo háčkové, oděvy a oděvní doplňky jiné než pletené nebo háčkové, jiné zcela zhotovené textilní výrobky, soupravy, obnošené oděvy a opotřebované textilní výrobky, hadry, obuv, kamaše a podobné výrobky, části těchto výrobků, pokrývky hlavy a jejich součásti; (26) výrobky z lidských a umělých vlasů; (35) pomoc při provozování obchodů v oblasti audiovizuálních děl, reklamní služby, produkce a postprodukce hraných a jiných dlouhometrážních a krátkometrážních audiovizuálních děl, zahrnující literární přípravu, technické provedení a zpracování děl, získání autorských práv, jejich výkon a užívání a dále distribuci, exploataci a archivování děl; (37) úprava filmových kopií včetně dialogových titulků, opravy a úpravy zámečnických výrobků, drobných výrobků z obecných kovů, strojů, přístrojů a zařízení, jejich pronájem a půjčování, štukatérské práce, opravy, úpravy, pronájem a půjčování nábytku, opravy, úpravy, pronájem a půjčování obuvi a výrobků z kůže a kožešin, opravy, úpravy, pronájem a půjčování oděvů a tkanin, opravy a úpravy stuh, výšivek a prýmařských a galanterijních výrobků, opravy, úpravy, pronájem a půjčování rekvizit, opravy, úpravy, pronájem a půjčování čalounických výrobků, opravy, úpravy, pronájem a půjčování sedlářských výrobků, opravy, úpravy, pronájem a půjčování bojové techniky, včetně historické, opravy, úpravy, pronájem a půjčování výrobků cizelářských a pasířských, opravy a úpravy kostýmů pro audiovizi, divadlo kulturní, propagační akce všech typů veřejné i uzavřené, včetně pronájmu, opravy a úpravy výrobků vlasových z jakýchkoliv přírodních i umělých materiálů a jejich pronájem, opravy, úpravy a seřizování přístrojů jemné mechaniky a optiky; (39) pronájem a půjčování motorových i nemotorových vozidel, včetně historických; (41) produkce a postprodukce hraných a jiných dlouhometrážních a krátkometrážních audiovizuálních děl, zahrnující literární přípravu, technické provedení a zpracování děl, získání autorských práv, jejich výkon a užívání a dále distribuci, exploataci a archivování děl, provozování filmových ateliérů, provozování kina, laboratorní zpracování filmů všech formátů a fotografických materiálů, půjčování nahraných nosičů zvukových a zvukové obrazových záznamů i v budoucnu vzniklých, opravy, úpravy a pronájem technických zařízení souvisejících s výrobou audiovizuálních záznamů.

(511) 1, 9, 16, 17, 18, 20, 22, 24, 25, 26, 35, 37, 39, 41

(210) O-98744

(111) **198505**

(220) 29.03.1995

(151) 27.03.1997

(540)

Filmové studio Barrandov

(730) **Barrandov Studio a.s.**, Kříženeckého nám. 322/5, Praha 5, 15200, CZ

(510) (1) fotografické desky a ploché filmy na jakýchkoliv nosičích i v budoucnu vzniklých, citlivé, neexponované z jiného materiálu než z papíru, kartonu, lepenky nebo textilií, ploché okamžité kopírovací filmy ve svitcích, citlivé, neexponované, též v kazetách, fotografický papír, karton a textilie, citlivé neexponované, chemické přípravky k fotografickým účelům i nesmíšené výrobky k fotografickým účelům v odměřených dávkách, připravené k použití; (9) přístroje pro opravy a seřizování, pro jemnou mechaniku a optiku (např. předávky pro nastavení

optické kvality, mechanické kvality a akustické hladiny kamer a optických členů), přístroje, stroje a laboratorní zařízení, vyjma přístrojů pro domácnost, přístroje ke stříkání, rozstříkávání nebo rozprašování kapalin nebo prášků, nenahrané nosiče zvukových a zvukové obrazových záznamů i v budoucnu vzniklých, vysílací přístroje pro radiotelefonii, radiotelegrafii, rozhlasové nebo televizní vysílání, též s přijímacím zařízením nebo se zařízením pro záznam a reprodukci zvuku a obrazu, televizní kamery, fotografické desky, filmy, papír, karton a textilie exponované, ale nevyvolané, fotografické desky a filmy, exponované a vyvolané, jiné než kinematografické filmy, kinematografické filmy na jakýchkoliv nosičích i v budoucnu vzniklých, exponované a vyvolané, též obsahující zvukový záznam nebo obsahující pouze zvukový záznam; (16) krabice, bedny, pytle, sáčky a jiné obaly z papíru, kartonu, lepenky, buničité vaty nebo pásů zplstnatělých buničitých vláken, krabicové pořadače, dopisové přihrádky a podobné zboží z papíru, kartonu nebo lepenky, používané v kancelářích, obchodech, studiích apod., rejstříky, bloky, poznámkové notesy, složky dopisních papírů, diáře a podobné výrobky, sešity, desky, obchodní tiskopisy, kancelářské a papírnické výrobky z papíru nebo kartonu, alba na vzorky nebo sbírky a obaly na knihy, z papíru, kartonu nebo lepenky, papírové, kartonové nebo lepenkové nálepky všeho druhu, též potíštěné, dutiny, cívky, potáče a podobné výztuže z papíroviny, papíru, kartonu nebo lepenky, též perforované nebo tvrzené, jiné papíry, kartony a lepenky, buničitá vata a pásy zplstnatělých buničitých vláken řezané do formátu nebo do tvaru, jiné výrobky z papíroviny, papíru, kartonu, lepenky, buničité vaty nebo pásů zplstnatělých buničitých vláken, knihy, brožury, letáky a podobné výrobky též v jednotlivých listech, knihy, časopisy a periodika, též ilustrované, případně obsahující inzerci nebo reklamy, otisky všeho druhu, tištěné nebo ilustrované dopisnice nebo pohlednice, tištěné karty s osobními pozdravy, zprávami nebo oznámeními, též ilustrované, případně též s obálkami nebo ozdobami, kalendáře všech druhů, reklamní a propagační tiskoviny, obchodní katalogy, obrazy, rytiny a fotografie, reprodukce vybraných děl na jakémkoliv podkladě, rekvizity; (17) samolepící desky, listy, folie, filmy, pruhy, pásky a jiné ploché tvary z plastů, též v rolích, ostatní desky, listy, folie, filtry, pruhy, pásky z plastů, stavební, neporézní, nelaminované, nevyztužené ani jinak nekombinované s jinými materiály, ostatní desky, listy, folie, filmy, filtry, pruhy a pásky z plastů, výrobky pro přípravu nebo balení zboží, z plastů, zátky, víčka, uzávěry lahví a jiné uzávěry z plastů, stolní a kuchyňské nádoby, náčiní a jiné předměty pro domácnost z plastů, hygienické a toaletní potřeby z plastů, stavební, výrobky z plastů, ostatní výrobky z plastů (kancelářské potřeby), oděvní výrobky a příslušenství, ozdoby a jiné vybavení nábytku, sošky a jiné ozdobné předměty, rekvizity; (18) sedlářské a řemenářské výrobky pro všechna použití z jakéhokoliv materiálu, oděvy a oděvní doplňky z přírodní nebo kompozitní usně a jakýchkoliv podobných i v budoucnu vzniklých materiálů, lodní kufrы, cestovní kufrы a kufříky, aktovky, pouzdra na brýle, na divadelní kukátku, dalekohledy, na fotografické přístroje, na kamery, na hudební nástroje, na zbraně a podobné schránky, cestovní vaky a brašny, necesy s toaletními potřebami, batohy, kabelky, nákupní tašky, náprsní tašky, peněženky, pouzdra na mapy, pouzdra na cigarety, pytlíky na tabák, brašny na nářadí, sportovní brašny a vaky, pouzdra na lahve, pouzdra na šperky, pudřenky, kazety na zlatnické zboží a podobné schránky z přírodní nebo kompozitní usně, z folií nebo z plastů, z textilních materiálů, vulkánbrú nebo lepenky anebo zcela nebo zčásti potažené těmito materiály nebo papírem a podobnými materiály, oděvy a oděvní doplňky z přírodní nebo kompozitní usně, oděvy, oděvní doplňky a jiné výrobky z kožešin, umělé kožešiny a výrobky z umělých kožešin, rekvizity, deštníky, slunečníky, hole, sedací hole, biče, jezdecké bičičky a jejich součásti; (20) dřevěné rámy na obrazy, fotografie, zrcadla a jiné podobné předměty, bedny, bedničky, klece, bubny a podobné dřevěné obaly, kazetové bubny ze dřeva, jednoduché palety, skříňové palety a jiné nakládací plošiny ze dřeva, sudy, kádě, škopky a jiné bednářské výrobky a jejich části ze dřeva včetně dužin, dřevěné nástroje, násady a rukojeti k nástrojům, dřevěné násady ke smetákům, kartáčům a štětcům, dřevěné formy, kopyta a napínáky obuvi, výrobky stavebního truhlářství a tesařství, včetně voštinových desek, parketových desek a šindelů ze dřeva, stolní a kuchyňské náčiní ze dřeva, intarzované a inkrustované dřevo, skříňky, pouzdra a kazety na klenoty nebo přibory a podobné výrobky ze dřeva, sošky a jiné ozdobné předměty ze dřeva, nábytek a jeho součásti, dřevovláknité a dřevotřískové a podobné desky, rekvizity, řezbářské výrobky; (22) výrobky ze zvířecí srsti; (24) vlasové tkaniny a žylkové tkaniny, všívané textilie, perlínkové tkaniny, tyly a jiné síťové textilie, krajka v metráži, ručně tkané tapiserie, textilie povrstvené lepidlem nebo škrobovými látkami, používané pro vnější obaly knih a podobné účely, kopírované průmyslové plátno, připravené malířské plátno, ztužené plátno a podobné ztužené textilie používané jako kloboučnické podložky, textilní tapety, fototapety, textilie jiným

způsobem impregnované, povrstvené nebo povlečené, malované plátno pro divadelní či filmovou scénu, textilie pro pozadí ve studiích nebo podobné textilie, pletené a háčkové textilie; (25) oděvy a oděvní doplňky pletené nebo háčkové, oděvy a oděvní doplňky jiné než pletené nebo háčkové, jiné zcela zhotovené textilní výrobky, soupravy, obnošené oděvy a opotřebované textilní výrobky, hadry, obuv, kamaše a podobné výrobky, části těchto výrobků, pokrývky hlavy a jejich součásti; (26) výrobky z lidských a umělých vlasů; (35) pomoc při provozování obchodů v oblasti audiovizuálních děl, reklamní služby, produkce a postprodukce hraných a jiných dlouhometrážních a krátkometrážních audiovizuálních děl, zahrnující literární přípravu, technické provedení a zpracování děl, získání autorských práv, jejich výkon a užívání a dále distribuci, exploataci a archivování děl; (37) úprava filmových kopií včetně dialogových titulků, opravy a úpravy zámečnických výrobků, drobných výrobků z obecných kovů, strojů, přístrojů a zařízení, jejich pronájem a půjčování, štukatérské práce, opravy, úpravy, pronájem a půjčování nábytku, opravy, úpravy, pronájem a půjčování obuvi a výrobků z kůže a kožešin, opravy, úpravy, pronájem a půjčování oděvů a tkanin, opravy a úpravy stuh, výšivek a prýmkařských a galanterijních výrobků, opravy, úpravy, pronájem a půjčování rekvizit, opravy, úpravy, pronájem a půjčování čalounických výrobků, opravy, úpravy, pronájem a půjčování sedlářských výrobků, opravy, úpravy, pronájem a půjčování bojové techniky, včetně historické, opravy, úpravy, pronájem a půjčování výrobků cizelérských a pasířských, opravy a úpravy kostýmů pro audiovizí, divadlo kulturní, prezentační, propagační akce všech typů veřejné i uzavřené, včetně pronájmu, opravy a úpravy výrobků vlasových z jakýchkoliv přírodních i umělých materiálů a jejich pronájem, opravy, úpravy a seřizování přístrojů jemné mechaniky a optiky; (39) pronájem a půjčování motorových i nemotorových vozidel, včetně historických; (41) produkce a postprodukce hraných a jiných dlouhometrážních a krátkometrážních audiovizuálních děl, zahrnující literární přípravu, technické provedení a zpracování děl, získání autorských práv, jejich výkon a užívání a dále distribuci, exploataci a archivování děl, provozování filmových ateliérů, provozování kina, laboratorní zpracování filmů všech formátů a fotografických materiálů, půjčování nahraných nosičů zvukových a zvukově obrazových záznamů i v budoucnu vzniklých, opravy, úpravy a pronájem technických zařízení souvisejících s výrobou audiovizuálních záznamů.

(511) 1, 9, 16, 17, 18, 20, 22, 24, 25, 26, 35, 37, 39, 41
(210) O-98745

(111) **198506**
(220) 29.03.1995
(151) 27.03.1997
(540)

Cinepont

(730) **Barrandov Studio a.s.**, Kříženeckého nám. 322/5, Praha 5, 15200, CZ
(510) (1) fotografické desky a ploché filmy na jakýchkoliv nosičích i v budoucnu vzniklých, citlivé, neexponované z jiného materiálu než z papíru, kartonu, lepenky nebo textílií, ploché okamžité kopírovací filmy ve svítcích, citlivé, neexponované, též v kazetách, fotografický papír, karton a textilie, citlivé neexponované, chemické přípravky k fotografickým účelům i nesmíšené výrobky k fotografickým účelům v odměřených dávkách, připravené k použití; (9) přístroje pro opravy a seřizování, pro jemnou mechaniku a optiku (např. přídatky pro nastavení optické kvality, mechanické kvality a akustické hladiny kamer a optických členů), přístroje, stroje a laboratorní zařízení, vyjma přístrojů pro domácnost, přístroje ke střikání, rozstříkávání nebo rozprašování kapalin nebo prášků, nenahrané nosiče zvukových a zvukově obrazových záznamů i v budoucnu vzniklých, vysílací přístroje pro radiotelefonii, radiotelegrafii, rozhlasové nebo televizní vysílání, též s přijímacím zařízením nebo se zařízením pro záznam a reprodukci zvuku a obrazu, televizní kamery, fotografické desky, filmy, papír, karton a textilie exponované, ale nevyvolané, fotografické desky a filmy, exponované a vyvolané, jiné než kinematografické filmy, kinematografické filmy na jakýchkoliv nosičích i v budoucnu vzniklých, exponované a vyvolané, též obsahující zvukový záznam nebo obsahující pouze zvukový záznam; (16) krabice, bedny, pytle, sáčky a jiné obaly z papíru, kartonu, lepenky, buničité vaty nebo pásů zplstnatělých buničitých vláken, krabicové pořadače, dopisové přihrádky a podobné zboží z papíru, kartonu nebo lepenky, používané v kancelářích, obchodech, studiích apod., rejstříky, bloky, poznámkové notesy, složky dopisních papírů, diáře a podobné výrobky, sešity, desky, obchodní tiskopisy, kancelářské a papírnické výrobky z papíru nebo kartonu, alba na vzorky nebo sbírky a obaly na knihy, z papíru, kartonu nebo lepenky, papírové, kartonové nebo

lepenkové nálepky všeho druhu, též potíštěné, dutiny, cívky, potáče a podobné výztuže z papíroviny, papíru, kartonu nebo lepenky, též perforované nebo tvrzené, jiné papíry, kartony a lepenky, buničitá vata a pásy zplstnatělých buničitých vláken řezané do formátu nebo do tvaru, jiné výrobky z papíroviny, papíru, kartonu, lepenky, buničité vaty nebo pásů zplstnatělých buničitých vláken, knihy, brožury, letáky a podobné výrobky též v jednotlivých listech, knihy, časopisy a periodika, též ilustrované, případně obsahující inzerci nebo reklamy, otisky všeho druhu, tištěné nebo ilustrované dopisnice nebo pohlednice, tištěné karty s osobními pozdravy, zprávami nebo oznámeními, též ilustrované, případně též s obálkami nebo ozdobami, kalendáře všech druhů, reklamní a propagační tiskoviny, obchodní katalogy, obrazy, rytiny a fotografie, reprodukce vybraných děl na jakémkoliv podkladě, rekvizity; (17) samolepící desky, listy, folie, filmy, pruhy, pásy a jiné ploché tvary z plastů, též v rolích, ostatní desky, listy, folie, filtry, pruhy, pásy z plastů, neporézní, nelaminované, nevyztužené ani jinak nekombinované s jinými materiály, ostatní desky, listy, folie, filmy, filtry, pruhy a pásy z plastů, výrobky pro přípravu nebo balení zboží, z plastů, zátky, víčka, uzávěry lahví a jiné uzávěry z plastů, stolní a kuchyňské nádobí, náčiní a jiné předměty pro domácnost z plastů, hygienické a toaletní potřeby z plastů, stavební, výrobky z plastů, ostatní výrobky z plastů (kancelářské potřeby), oděvní výrobky a příslušenství, ozdoby a jiné vybavení nábytku, sošky a jiné ozdobné předměty, rekvizity; (18) sedlářské a řemenářské výrobky pro všechna použití z jakéhokoli materiálu, oděvy a oděvní doplňky z přírodní nebo kompozitní usně a jakýchkoliv podobných i v budoucnu vzniklých materiálů, lodní kufrы, cestovní kufrы a kufříky, aktovky, pouzdra na brýle, na divadelní kukátka, dalekohledy, na fotografické přístroje, na kamery, na hudební nástroje, na zbraně a podobné schránky, cestovní vaky a brašny, necesery s toaletními potřebami, batohy, kabelky, nákupní tašky, náprsní tašky, peněženky, pouzdra na mapy, pouzdra na cigarety, pytlíky na tabák, brašny na nářadí, sportovní brašny a vaky, pouzdra na lahve, pouzdra na šperky, puďfenky, kazety na zlatnické zboží a podobné schránky z přírodní nebo kompozitní usně, z folií nebo z plastů, z textilních materiálů, vulkánbrú nebo lepenky anebo zcela nebo zčásti potažené těmito materiály nebo papírem a podobnými materiály, oděvy a oděvní doplňky z přírodní nebo kompozitní usně, oděvy, oděvní doplňky a jiné výrobky z kožešin, umělé kožešiny a výrobky z umělých kožešin, rekvizity, deštníky, slunečníky, hole, sedací hole, biče, jezdecké bičky a jejich součásti; (20) dřevěné rámy na obrazy, fotografie, zrcadla a jiné podobné předměty, bedny, bedničky, klece, bubny a podobné dřevěné obaly, kazetové bubny ze dřeva, jednoduché palety, skříňové palety a jiné nakládací plošiny ze dřeva, sudy, kádě, škopky a jiné bednářské výrobky a jejich části ze dřeva včetně dužin, dřevěné nástroje, násady a rukojeti k nástrojům, dřevěné násady ke smetákům, kartáčům a štětcům, dřevěné formy, kopyta a napínáky obuvi, výrobky stavebního truhlářství a tesařství, včetně voštinových desek, parketových desek a šindelů ze dřeva, stolní a kuchyňské náčiní ze dřeva, intarzované a inkrustované dřevo, skříňky, pouzdra a kazety na klenoty nebo přibory a podobné výrobky ze dřeva, sošky a jiné ozdobné předměty ze dřeva, nábytek a jeho součásti, dřevovláknité a dřevotřískové a podobné desky, rekvizity, řezbářské výrobky; (22) výrobky ze zvířecí srsti; (24) vlasové tkaniny a žylkové tkaniny, všívané textilie, perlínkové tkaniny, tyly a jiné síťové textilie, krajka v metráži, ručně tkané tapiserie, textilie povrstvené lepidlem nebo škrobovými látkami, používané pro větší obaly knih a podobné účely, kopírované průmyslové plátno, připravené malířské plátno, ztužené plátno a podobné ztužené textilie používané jako klouboučnické podložky, textilní tapety, fototapety, textilie jiným způsobem impregnované, povrstvené nebo povlečené, malované plátno pro divadelní či filmovou scénu, textilie pro pozadí ve studiích nebo podobné textilie, pletené a háčkové textilie; (25) oděvy a oděvní doplňky pletené nebo háčkové, oděvy a oděvní doplňky jiné než pletené nebo háčkové, jiné zcela zhotovené textilní výrobky, soupravy, obnošené oděvy a opotřebované textilní výrobky, hadry, obuv, kamaše a podobné výrobky, části těchto výrobků, pokrývky hlavy a jejich součásti; (26) výrobky z lidských a umělých vlasů; (35) pomoc při provozování obchodů v oblasti audiovizuálních děl, reklamní služby, produkce a postprodukce hraných a jiných dlouhometrážních a krátkometrážních audiovizuálních děl, zahrnující literární přípravu, technické provedení a zpracování děl, získání autorských práv, jejich výkon a užívání a dále distribuci, exploataci a archivování děl; (37) úprava filmových kopií včetně dialogových titulků, opravy a úpravy zámečnických výrobků, drobných výrobků z obecných kovů, strojů, přístrojů a zařízení, jejich pronájem a půjčování, štukatérské práce, opravy, úpravy, pronájem a půjčování nábytku, opravy, úpravy, pronájem a půjčování obuvi a výrobků z kůže a kožešin, opravy, úpravy, pronájem a půjčování oděvů a tkanin, opravy a úpravy stuh, výšivek a prýmkařských a galanterijních výrobků, opravy, úpravy, pronájem a půjčování rekvizit, opravy, úpravy, pronájem

a půjčování čalounických výrobků, opravy, úpravy, pronájem a půjčování sedlářských výrobků, opravy, úpravy, pronájem a půjčování bojové techniky, včetně historické, opravy, úpravy, pronájem a půjčování výrobků cizelářských a pasířských, opravy a úpravy kostýmů pro audiovizí, divadlo kulturní, prezentační, propagační akce všech typů veřejné i uzavřené, včetně pronájmu, opravy a úpravy výrobků vlasových z jakýchkoliv přírodních i umělých materiálů a jejich pronájem, opravy, úpravy a seřizování přístrojů jemné mechaniky a optiky; (39) pronájem a půjčování motorových i nemotorových vozidel, včetně historických; (41) produkce a postprodukce hraných a jiných dlouhometrážních a krátkometrážních audiovizuálních děl, zahrnující literární přípravu, technické provedení a zpracování děl, získání autorských práv, jejich výkon a užívání a dále distribuci, exploataci a archivování děl, provozování filmových ateliérů, provozování kina, laboratorní zpracování filmů všech formátů a fotografických materiálů, půjčování nahraných nosičů zvukových a zvukově obrazových záznamů i v budoucnu vzniklých, opravy, úpravy a pronájem technických zařízení souvisejících s výrobou audiovizuálních záznamů.

(511) 1, 9, 16, 17, 18, 20, 22, 24, 25, 26, 35, 37, 39, 41
(210) O-98746

(111) **198507**
(220) 29.03.1995
(151) 27.03.1997
(540)

Trilobit - filmové a trikové studio

(730) **Barrandov Studio a.s.**, Kříženeckého nám. 322/5, Praha 5, 15200, CZ

(510) (1) fotografické desky a ploché filmy na jakýchkoliv nosičích i v budoucnu vzniklých, citlivé, neexponované z jiného materiálu než z papíru, kartonu, lepenky nebo textílií, ploché okamžitě kopírovací filmy ve svitcích, citlivé, neexponované, též v kazetách, fotografický papír, karton a textilie, citlivé neexponované, chemické přípravky k fotografickým účelům i nesmíšené výrobky k fotografickým účelům v odměřených dávkách, připravené k použití; (9) přístroje pro opravy a seřizování, pro jemnou mechaniku a optiku (např. předavky pro nastavení optické kvality, mechanické kvality a akustické hladiny kamer a optických členů), přístroje, stroje a laboratorní zařízení, vyjma přístrojů pro domácí, přístroje ke střikání, rozstříkávání nebo rozprašování kapalin nebo prášků, nenahrané nosiče zvukových a zvukově obrazových záznamů i v budoucnu vzniklých, vysílací přístroje pro radiotelefoni, radiotelegrafii, rozhlasové nebo televizní vysílání, též s přijímacím zařízením nebo se zařízením pro záznam a reprodukci zvuku a obrazu, televizní kamery, fotografické desky, filmy, papír, karton a textilie exponované, ale nevyvolané, fotografické desky a filmy, exponované a vyvolané, jiné než kinematografické filmy, kinematografické filmy na jakýchkoliv nosičích i v budoucnu vzniklých, exponované a vyvolané, též obsahující zvukový záznam nebo obsahující pouze zvukový záznam; (16) krabice, bedny, pytle, sáčky a jiné obaly z papíru, kartonu, lepenky, buničité vaty nebo pásů zplstnatělých buničitých vláken, krabicové pořadače, dopisové přihrádky a podobné zboží z papíru, kartonu nebo lepenky, používané v kancelářích, obchodech, studiích apod., rejstříky, bloky, poznámkové noty, složky dopisních papírů, diáře a podobné výrobky, sešity, desky, obchodní tiskopisy, kancelářské a papírnické výrobky z papíru nebo kartonu, alba na vzorky nebo sbírky a obaly na knihy, z papíru, kartonu nebo lepenky, papírové, kartonové nebo lepenkové nálepky všeho druhu, též potíštěné, dutiny, cívky, potače a podobné výztuže z papíroviny, papíru, kartonu nebo lepenky, též perforované nebo tvrzené, jiné papíry, kartony a lepenky, buničitá vata a pásy zplstnatělých buničitých vláken řezané do formátu nebo do tvaru, jiné výrobky z papíroviny, papíru, kartonu, lepenky, buničité vaty nebo pásů zplstnatělých buničitých vláken, knihy, brožury, letáky a podobné výrobky též v jednotlivých listech, knihy, časopisy a periodika, též ilustrované, případně obsahující inzerci nebo reklamy, otisky všeho druhu, tištěné nebo ilustrované popisnice nebo pohlednice, tištěné karty s osobními pozdravy, zprávami nebo oznámeními, též ilustrované, případně též s obálkami nebo ozdobami, kalendáře všech druhů, reklamní a propagační tiskoviny, obchodní katalogy, obrazy, rytiny a fotografie, reprodukce vybraných děl na jakémkoliv podkladě, rekvizity; (17) samolepící desky, listy, folie, filmy, pruhy, pásy a jiné ploché tvary z plastů, též v rolích, ostatní desky, listy, folie, filtry, pruhy, pásy z plastů, neporézní, nelaminované, nevyztužené ani jinak nekombinované s jinými materiály, ostatní desky, listy, folie, filmy, filtry, pruhy a pásy z plastů, výrobky pro přípravu nebo balení zboží, z plastů, zátky, víčka, uzávěry lahví a jiné uzávěry z plastů, stolní a kuchyňské nádobí, náčiní a jiné předměty pro domácnost z plastů, hygienické a toaletní potřeby z plastů, stavební, výrobky z plastů, ostatní

výrobky z plastů (kancelářské potřeby), oděvní výrobky a příslušenství, ozdoby a jiné vybavení nábytku, sošky a jiné ozdobné předměty, rekvizity; (18) sedlářské a řemenářské výrobky pro všechna použití z jakéhokoliv materiálu, oděvy a oděvní doplňky z přírodní nebo kompozitní usně a jakýchkoliv podobných i v budoucnu vzniklých materiálů, lodní kufry, cestovní kufry a kuffíky, aktovky, pouzdra na brýle, na divadelní kukátka, dalekohledy, na fotografické přístroje, na kamery, na hudební nástroje, na zbraně a podobné schránky, cestovní vaky a brašny, necesery s toaletními potřebami, batohy, kabelky, nákupní tašky, náprsní tašky, peněženky, pouzdra na mapy, pouzdra na cigarety, pytlíky na tabák, brašny na nářadí, sportovní brašny a vaky, pouzdra na lahve, pouzdra na šperky, pudřenky, kazety na zlatnické zboží a podobné schránky z přírodní nebo kompozitní usně, z folií nebo z plastů, z textilních materiálů, vulkánbrú nebo lepenky anebo zcela nebo zčásti potažené těmito materiály nebo papírem a podobnými materiály, oděvy a oděvní doplňky z přírodní nebo kompozitní usně, oděvy, oděvní doplňky a jiné výrobky z kožešin, umělé kožešiny a výrobky z umělých kožešin, rekvizity, deštníky, slunečníky, hole, sedací hole, biče, jezdecké bičky a jejich součásti; (20) dřevěné rámy na obrazy, fotografie, zrcadla a jiné podobné předměty, bedny, bedničky, klece, bubny a podobné dřevěné obaly, kazetové bubny ze dřeva, jednoduché palety, skříňové palety a jiné nakládací plošiny ze dřeva, sudy, kádě, škopky a jiné bednářské výrobky a jejich části ze dřeva včetně dužin, dřevěné nástroje, násady a rukojeti k nástrojům, dřevěné násady ke smetákům, kartáčům a štětcům, dřevěné formy, kopyta a napínáky obuvi, výrobky stavebního truhlářství a tesařství, včetně voštinových desek, parketových desek a šindelů ze dřeva, stolní a kuchyňské náčiní ze dřeva, intarzované a inkrustované dřevo, skříňky, pouzdra a kazety na klenoty nebo přibory a podobné výrobky ze dřeva, sošky a jiné ozdobné předměty ze dřeva, nábytek a jeho součásti, dřevovláknité a dřevotřískové a podobné desky, rekvizity, řezbářské výrobky; (22) výrobky ze zvířecí srsti; (24) vlasové tkaniny a žinylkové tkaniny, všivné textilie, perlinkové tkaniny, tyly a jiné síťové textilie, krajka v metráži, ručně tkané tapiserie, textilie povrstvené lepidlem nebo škrobovými látkami, používané pro vnější obaly knih a podobné účely, kopírované průmyslové plátno, připravené malířské plátno, ztužené plátno a podobné ztužené textilie používané jako kloboučnické podložky, textilní tapety, fototapety, textilie jiným způsobem impregnované, povrstvené nebo povlečené, malované plátno pro divadelní či filmovou scénu, textilie pro pozadí ve studiích nebo podobné textilie, pletené a háčkové textilie; (25) oděvy a oděvní doplňky pletené nebo háčkové, oděvy a oděvní doplňky jiné než pletené nebo háčkové, jiné zcela zhotovené textilní výrobky, soupravy, obnošené oděvy a opotřebované textilní výrobky, hadry, obuv, kamaše a podobné výrobky, části těchto výrobků, pokrývky hlavy a jejich součásti; (26) výrobky z lidských a umělých vlasů; (35) pomoc při provozování obchodů v oblasti audiovizuálních děl, reklamní služby, produkce a postprodukce hraných a jiných dlouhometrážních a krátkometrážních audiovizuálních děl, zahrnující literární přípravu, technické provedení a zpracování děl, získání autorských práv, jejich výkon a užívání a dále distribuci, exploataci a archivování děl; (37) úprava filmových kopií včetně dialogových titulků, opravy a úpravy zámečnických výrobků, drobných výrobků z obecných kovů, strojů, přístrojů a zařízení, jejich pronájem a půjčování, štukatéřské práce, opravy, úpravy, pronájem a půjčování nábytku, opravy, úpravy, pronájem a půjčování obuvi a výrobků z kůže a kožešin, opravy, úpravy, pronájem a půjčování oděvů a tkanin, opravy a úpravy stuh, výšivek a prýmkařských a galanterijních výrobků, opravy, úpravy, pronájem a půjčování rekvizit, opravy, úpravy, pronájem a půjčování čalounických výrobků, opravy, úpravy, pronájem a půjčování sedlářských výrobků, opravy, úpravy, pronájem a půjčování bojové techniky, včetně historické, opravy, úpravy, pronájem a půjčování výrobků cizelářských a pasířských, opravy a úpravy kostýmů pro audiovizí, divadlo kulturní, prezentační, propagační akce všech typů veřejné i uzavřené, včetně pronájmu, opravy a úpravy výrobků vlasových z jakýchkoliv přírodních i umělých materiálů a jejich pronájem, opravy, úpravy a seřizování přístrojů jemné mechaniky a optiky; (39) pronájem a půjčování motorových i nemotorových vozidel, včetně historických; (41) produkce a postprodukce hraných a jiných dlouhometrážních a krátkometrážních audiovizuálních děl, zahrnující literární přípravu, technické provedení a zpracování děl, získání autorských práv, jejich výkon a užívání a dále distribuci, exploataci a archivování děl, provozování filmových ateliérů, provozování kina, laboratorní zpracování filmů všech formátů a fotografických materiálů, půjčování nahraných nosičů zvukových a zvukově obrazových záznamů i v budoucnu vzniklých, opravy, úpravy a pronájem technických zařízení souvisejících s výrobou audiovizuálních záznamů.

(511) 1, 9, 16, 17, 18, 20, 22, 24, 25, 26, 35, 37, 39, 41
(210) O-98747

(111) **198508**
(220) 29.03.1995
(151) 27.03.1997
(540)

Ateliéry Hostivař

(730) **Barrandov Studio a.s.**, Kříženeckého nám. 322/5, Praha 5, 15200, CZ
(510) (1) fotografické desky a ploché filmy na jakýchkoliv nosičích i v budoucnu vzniklých, citlivé, neexponované z jiného materiálu než z papíru, kartonu, lepenky nebo textilií, ploché okamžité kopírovací filmy ve svitcích, citlivé, neexponované, též v kazetách, fotografický papír, karton a textilie, citlivé neexponované, chemické přípravky k fotografickým účelům i nesmíšené výrobky k fotografickým účelům v odměřených dávkách, připravené k použití; (9) přístroje pro opravy a seřizování, pro jemnou mechaniku a optiku (např. přídavky pro nastavení optické kvality, mechanické kvality a akustické hladiny kamer a optických členů), přístroje, stroje a laboratorní zařízení, vyjma přístrojů pro domácnost, přístroje ke stříkání, rozstříkávání nebo rozprašování kapalin nebo prášků, nenahrané nosiče zvukových a zvukově obrazových záznamů i v budoucnu vzniklých, vysílací přístroje pro radiotelefonii, radiotelegrafii, rozhlasové nebo televizní vysílání, též s přijímacím zařízením nebo se zařízením pro záznam a reprodukci zvuku a obrazu, televizní kamery, fotografické desky, filmy, papír, karton a textilie exponované, ale nevyvolané, fotografické desky a filmy, exponované a vyvolané, jiné než kinematografické filmy, kinematografické filmy na jakýchkoliv nosičích i v budoucnu vzniklých, exponované a vyvolané, též obsahující zvukový záznam nebo obsahující pouze zvukový záznam; (16) krabice, bedny, pytle, sáčky a jiné obaly z papíru, kartonu, lepenky, buničité vaty nebo pásů zplstnatělých buničitých vláken, krabicové pořadače, dopisové příhrádky a podobné zboží z papíru, kartonu nebo lepenky, používané v kancelářích, obchodech, studiích apod., rejstříky, bloky, poznámkové notesy, složky dopisních papírů, diáře a podobné výrobky, sešity, desky, obchodní tiskopisy, kancelářské a papírnické výrobky z papíru nebo kartonu, alba na vzorky nebo sbírky a obaly na knihy, z papíru, kartonu nebo lepenky, papírové, kartonové nebo lepenkové nálepky všeho druhu, též potištěné, dutiny, civky, potače a podobné výstuže z papíroviny, papíru, kartonu nebo lepenky, též perforované nebo tvrzené, jiné papíry, kartony a lepenky, buničitá vata a pásy zplstnatělých buničitých vláken řezané do formátu nebo do tvaru, jiné výrobky z papíroviny, papíru, kartonu, lepenky, buničitá vata nebo pásy zplstnatělých buničitých vláken, knihy, brožury, letáky a podobné výrobky též v jednotlivých listech, knihy, časopisy a periodika, též ilustrované, případně obsahující inzerci nebo reklamy, otisky všeho druhu, tištěné nebo ilustrované dopisnice nebo pohlednice, tištěné karty s osobními pozdravy, zprávy nebo oznámeními, též ilustrované, případně též s obálkami nebo ozdobami, kalendáře všech druhů, reklamní a propagační tiskoviny, obchodní katalogy, obrazy, rytiny a fotografie, reprodukce vybraných děl na jakémkoliv podkladě, rekvizity; (17) samolepící desky, listy, folie, filmy, pruhy, pásy a jiné ploché tvary z plastů, též v rolích, ostatní desky, listy, folie, filtry, pruhy, pásy z plastů, neporézní, nelaminované, nevyztužené ani jinak nekombinované s jinými materiály, ostatní desky, listy, folie, filmy, filtry, pruhy a pásy z plastů, výrobky pro přípravu nebo balení zboží, z plastů, zátky, víčka, uzávěry lahví a jiné uzávěry z plastů, stolní a kuchyňské nádoby, náčiní a jiné předměty pro domácnost z plastů, hygienické a toaletní potřeby z plastů, stavební, výrobky z plastů, ostatní výrobky z plastů (kancelářské potřeby), oděvní výrobky a příslušenství, ozdoby a jiné vybavení nábytku, sošky a jiné ozdobné předměty, rekvizity; (18) sedlářské a řemenářské výrobky pro všechna použití z jakéhokoliv materiálu, oděvy a oděvní doplňky z přírodní nebo kompozitní usně a jakýchkoliv podobných i v budoucnu vzniklých materiálů, lodní kufrty, cestovní kufrty a kufříky, aktovky, pouzdra na brýle, na divadelní kukátko, dalekohledy, na fotografické přístroje, na kamery, na hudební nástroje, na zbraně a podobné schránky, cestovní vaky a brašny, necesery s toaletními potřebami, batohy, kabelky, nákupní tašky, náprsní tašky, peněženky, pouzdra na mapy, pouzdra na cigarety, pytlíky na tabák, brašny na nářadí, sportovní brašny a vaky, pouzdra na lahve, pouzdra na šperky, puďenky, kazety na zlatnické zboží a podobné schránky z přírodní nebo kompozitní usně, z folií nebo z plastů, z textilních materiálů, vulkánbrú nebo lepenky anebo zcela nebo zčásti potažené těmito materiály nebo papírem a podobnými materiály, oděvy a oděvní doplňky z přírodní nebo kompozitní usně, oděvy, oděvní doplňky a jiné výrobky z kožešin, umělé kožešiny a výrobky z umělých kožešin, rekvizity, deštníky, slunečníky, hole, sedací hole, biče, jezdecké bičky a jejich součásti; (20) dřevěné rámy na obrazy,

fotografie, zrcadla a jiné podobné předměty, bedny, bedničky, klece, bubny a podobné dřevěné obaly, kazetové bubny ze dřeva, jednoduché palety, skříňové palety a jiné nakládací plošiny ze dřeva, sudy, kádě, škopky a jiné bednářské výrobky a jejich části ze dřeva včetně dužin, dřevěné nástroje, násady a rukojeti k nástrojům, dřevěné násady ke smetákům, kartáčům a štětcům, dřevěné formy, kopyta a napínáky obuvi, výrobky stavebního truhlářství a tesařství, včetně voštinových desek, parketových desek a šindelů ze dřeva, stolní a kuchyňské náčiní ze dřeva, intarzované a inkrustované dřevo, skříňky, pouzdra a kazety na klenoty nebo příbory a podobné výrobky ze dřeva, sošky a jiné ozdobné předměty ze dřeva, nábytek a jeho součásti, dřevovláknité a dřevotřískové a podobné desky, rekvizity, řezbářské výrobky; (22) výrobky ze zvířecí srsti; (24) vlasové tkaniny a žinylkové tkaniny, všivane textilie, perlinkové tkaniny, tyly a jiné síťové textilie, krajka v metráži, ručně tkané tapiserie, textilie povrstvené lepidlem nebo škrobovými látkami, používané pro vnější obaly knih a podobné účely, kopírované průmyslové plátno, připravené malířské plátno, ztužené plátno a podobné ztužené textilie používané jako kloboučnické podložky, textilní tapety, fototapety, textilie jiným způsobem impregnované, povrstvené nebo povlečené, malované plátno pro divadelní či filmovou scénu, textilie pro pozadí ve studiích nebo podobné textilie, pletené a háčkové textilie; (25) oděvy a oděvní doplňky pletené nebo háčkové, oděvy a oděvní doplňky jiné než pletené nebo háčkové, jiné zcela zhotovené textilní výrobky, soupavy, obnošené oděvy a opotřebované textilní výrobky, hadry, obuv, kamaše a podobné výrobky, části těchto výrobků, pokrývky hlavy a jejich součásti; (26) výrobky z lidských a umělých vlasů; (35) pomoc při provozování obchodů v oblasti audiovizuálních děl, reklamní služby, produkce a postprodukce hraných a jiných dlouhometrážních a krátkometrážních audiovizuálních děl, zahrnující literární přípravu, technické provedení a zpracování děl, získání autorských práv, jejich výkon a užívání a dále distribuci, exploataci a archivování děl; (37) úprava filmových kopií včetně dialogových titulků, opravy a úpravy zámečnických výrobků, drobných výrobků z obecných kovů, strojů, přístrojů a zařízení, jejich pronájem a půjčování, štukatérské práce, opravy, úpravy, pronájem a půjčování nábytku, opravy, úpravy, pronájem a půjčování obuvi a výrobků z kůže a kožešin, opravy, úpravy, pronájem a půjčování oděvů a tkanin, opravy a úpravy stuh, výšivek a prýmkářských a galanterijních výrobků, opravy, úpravy, pronájem a půjčování rekvizit, opravy, úpravy, pronájem a půjčování čalounických výrobků, opravy, úpravy, pronájem a půjčování sedlářských výrobků, opravy, úpravy, pronájem a půjčování bojové techniky, včetně historické, opravy, úpravy, pronájem a půjčování výrobků cizelářských a pasířských, opravy a úpravy kostýmů pro audiovizí, divadlo kulturní, prezentační, propagační akce všech typů veřejné i uzavřené, včetně pronájmu, opravy a úpravy výrobků vlasových z jakýchkoliv přírodních i umělých materiálů a jejich pronájem, opravy, úpravy a seřizování přístrojů jemné mechaniky a optiky; (39) pronájem a půjčování motorových i nemotorových vozidel, včetně historických; (41) produkce a postprodukce hraných a jiných dlouhometrážních a krátkometrážních audiovizuálních děl, zahrnující literární přípravu, technické provedení a zpracování děl, získání autorských práv, jejich výkon a užívání a dále distribuci, exploataci a archivování děl, provozování filmových ateliérů, provozování kina, laboratorní zpracování filmů všech formátů a fotografických materiálů, půjčování nahraných nosičů zvukových a zvukově obrazových záznamů i v budoucnu vzniklých, opravy, úpravy a pronájem technických zařízení souvisejících s výrobou audiovizuálních záznamů.

(511) 1, 9, 16, 17, 18, 20, 22, 24, 25, 26, 35, 37, 39, 41
(210) O-98748

(111) **198509**
(220) 29.03.1995
(151) 27.03.1997
(540)

Ateliéry Barrandov

(730) **Barrandov Studio a.s.**, Kříženeckého nám. 322/5, Praha 5, 15200, CZ
(510) (1) fotografické desky a ploché filmy na jakýchkoliv nosičích i v budoucnu vzniklých, citlivé, neexponované z jiného materiálu než z papíru, kartonu, lepenky nebo textilií, ploché okamžité kopírovací filmy ve svitcích, citlivé, neexponované, též v kazetách, fotografický papír, karton a textilie, citlivé neexponované, chemické přípravky k fotografickým účelům i nesmíšené výrobky k fotografickým účelům v odměřených dávkách, připravené k použití; (9) přístroje pro opravy a seřizování, pro jemnou mechaniku a optiku (např. přídavky pro nastavení optické kvality, mechanické kvality a akustické hladiny kamer a optických členů), přístroje, stroje a laboratorní zařízení, vyjma přístrojů pro

domácnost, přístroje ke stříkání, rozstříkávání nebo rozprašování kapalin nebo prášků, nenahrané nosiče zvukových a zvukově obrazových záznamů i v budoucnosti vzniklých, vysílací přístroje pro radiotelefonii, radiotelegrafii, rozhlasové nebo televizní vysílání, též s přijímacím zařízením nebo se zařízením pro záznam a reprodukci zvuku a obrazu, televizní kamery, fotografické desky, filmy, papír, karton a textilie exponované, ale nevyvolané, fotografické desky a filmy, exponované a vyvolané, jiné než kinematografické filmy, kinematografické filmy na jakýchkoliv nosičích i v budoucnosti vzniklých, exponované a vyvolané, též obsahující zvukový záznam nebo obsahující pouze zvukový záznam; (16) krabice, bedny, pytle, sáčky a jiné obaly z papíru, kartonu, lepenky, buničité vaty nebo pásů zplstnatělých buničitých vláken, krabicové pořadače, dopisové přihrádky a podobné zboží z papíru, kartonu nebo lepenky, používané v kancelářích, obchodech, studiích apod., rejstříky, bloky, poznámkové notesy, složky dopisních papírů, diáře a podobné výrobky, sešity, desky, obchodní tiskopisy, kancelářské a papírnické výrobky z papíru nebo kartonu, alba na vzorky nebo sbírky a obaly na knihy, z papíru, kartonu nebo lepenky, papírové, kartonové nebo lepenkové nálepky všeho druhu, též potiskované, dutiny, cívky, potače a podobné výtzuže z papíroviny, papíru, kartonu nebo lepenky, též perforované nebo tvrzené, jiné papíry, kartony a lepenky, buničitá vata a pásy zplstnatělých buničitých vláken řezané do formátu nebo do tvaru, jiné výrobky z papíroviny, papíru, kartonu, lepenky, buničité vaty nebo pásů zplstnatělých buničitých vláken, knihy, brožury, letáky a podobné výrobky též v jednotlivých listech, knihy, časopisy a periodika, též ilustrované, případně obsahující inzerci nebo reklamy, otisky všeho druhu, tištěné nebo ilustrované dopisnice nebo pohlednice, tištěné karty s osobními pozdravy, zprávami nebo oznámeními, též ilustrované, případně též s obálkami nebo ozdobami, kalendáře všech druhů, reklamní a propagační tiskoviny, obchodní katalogy, obrazy, rytiny a fotografie, reprodukce vybraných děl na jakémkoliv podkladě, rekvizity; (17) samolepící desky, listy, folie, filmy, pruhy, pásky a jiné ploché tvary z plastů, též v rolích, ostatní desky, listy, folie, filtry, pruhy, pásky z plastů, neporézní, nelaminované, nevytužené ani jinak nekombinované s jinými materiály, ostatní desky, listy, folie, filmy, filtry, pruhy a pásky z plastů, výrobky pro přípravu nebo balení zboží, z plastů, zátky, víčka, uzávěry lahví a jiné uzávěry z plastů, stolní a kuchyňské nádobí, náčiní a jiné předměty pro domácnost z plastů, hygienické a toaletní potřeby z plastů, stavební, výrobky z plastů, ostatní výrobky z plastů (kancelářské potřeby), oděvní výrobky a příslušenství, ozdoby a jiné vybavení nábytku, sošky a jiné ozdobné předměty, rekvizity; (18) sedlářské a řemenářské výrobky pro všechna použití z jakéhokoliv materiálu, oděvy a oděvní doplňky z přírodní nebo kompozitní usně a jakýchkoliv podobných i v budoucnosti vzniklých materiálů, lodní kufrы, cestovní kufrы a kufříky, aktovky, pouzdra na tabák, brašny na nářadí, sportovní brašny a vaky, pouzdra na lahve, pouzdra na šperky, pufrы, kazety na zlatnické zboží a podobné schránky z přírodní nebo kompozitní usně, z folií nebo z plastů, z textilních materiálů, vulkanbrú nebo lepenky anebo zcela nebo zčásti potažené těmito materiály nebo papírem a podobnými materiály, oděvy a oděvní doplňky z přírodní nebo kompozitní usně, oděvy, oděvní doplňky a jiné výrobky z kožešin, umělé kožešiny a výrobky z umělých kožešin, rekvizity, deštníky, slunečníky, hole, sedací hole, biče, jezdecké bičky a jejich součásti; (20) dřevěné rámy na obrazy, fotografie, zrcadla a jiné podobné předměty, bedny, bedničky, klece, bubny a podobné dřevěné obaly, kazetové bubny ze dřeva, jednoduché palety, skříňové palety a jiné nakládací plošiny ze dřeva, sudy, kádě, škopky a jiné bednářské výrobky a jejich části ze dřeva včetně dužin, dřevěné nástroje, násady a rukojeti k nástrojům, dřevěné násady ke smetákům, kartáčům a štětcům, dřevěné formy, kopyta a napínáky obuvi, výrobky stavebního truhlářství a tesařství, včetně voštinových desek, parketových desek a šindelů ze dřeva, stolní a kuchyňské náčiní ze dřeva, intaržované a inkrustované dřevu, skříňky, pouzdra a kazety na klenoty nebo přibory a podobné výrobky ze dřeva, sošky a jiné ozdobné předměty ze dřeva, nábytek a jeho součásti, dřevovláknité a dřevotřískové a podobné desky, rekvizity, řezbářské výrobky; (22) výrobky ze zvířecí srsti; (24) vlasové tkaniny a žínky, textilie, všívané textilie, perlinkové tkaniny, tyly a jiné síťové textilie, krajka v metráži, ručně tkané tapiserie, textilie povrstvené lepidlem nebo škrobovými látkami, používané pro vnější obaly knih a podobné účely, kopírované průmyslové plátno, připravené malířské plátno, ztužené plátno a podobné ztužené textilie používané jako kloboučnické podložky, textilní tapety, fototapety, textilie jiným způsobem impregnované, povrstvené nebo povlečené, malované plátno pro divadelní či filmovou scénu, textilie pro pozadí ve studiích nebo

podobné textilie, pletené a háčkové textilie; (25) oděvy a oděvní doplňky pletené nebo háčkové, oděvy a oděvní doplňky jiné než pletené nebo háčkové, jiné zcela zhotovené textilní výrobky, soupravy, obnošené oděvy a opotřebované textilní výrobky, hadry, obuv, kamaše a podobné výrobky, části těchto výrobků, pokrývky hlavy a jejich součásti; (26) výrobky z lidských a umělých vlasů; (35) pomoc při provozování obchodů v oblasti audiovizuálních děl, reklamní služby, produkce a postprodukce hraných a jiných dlouhometrážních a krátkometrážních audiovizuálních děl, zahrnující literární přípravu, technické provedení a zpracování děl, získání autorských práv, jejich výkon a užívání a dále distribuci, exploataci a archivování děl; (37) úprava filmových kopií včetně dialogových titulků, opravy a úpravy zámečnických výrobků, drobných výrobků z obecných kovů, strojů, přístrojů a zařízení, jejich pronájem a půjčování, štukatéřské práce, opravy, úpravy, pronájem a půjčování nábytku, opravy, úpravy, pronájem a půjčování obuvi a výrobků z kůže a kožešin, opravy, úpravy, pronájem a půjčování oděvů a tkanin, opravy a úpravy stuh, výšivek a prýmkářských a galanterijních výrobků, opravy, úpravy, pronájem a půjčování rekvizit, opravy, úpravy, pronájem a půjčování čalounických výrobků, opravy, úpravy, pronájem a půjčování sedlářských výrobků, opravy, úpravy, pronájem a půjčování bojové techniky, včetně historické, opravy, úpravy, pronájem a půjčování výrobků cizelérských a pasířských, opravy a úpravy kostýmů pro audiovizuální, divadlo kulturní, prezentační, propagační akce všech typů veřejné i uzavřené, včetně pronájmu, opravy a úpravy výrobků vlasových z jakýchkoliv přírodních i umělých materiálů a jejich pronájem, opravy, úpravy a seřizování přístrojů jemné mechaniky a optiky; (39) pronájem a půjčování motorových i nemotorových vozidel, včetně historických; (41) produkce a postprodukce hraných a jiných dlouhometrážních a krátkometrážních audiovizuálních děl, zahrnující literární přípravu, technické provedení a zpracování děl, získání autorských práv, jejich výkon a užívání a dále distribuci, exploataci a archivování děl, provozování filmových ateliérů, provozování kina, laboratorní zpracování filmů všech formátů a fotografických materiálů, půjčování nahraných nosičů zvukových a zvukově obrazových záznamů i v budoucnosti vzniklých, opravy, úpravy a pronájem technických zařízení souvisejících s výrobou audiovizuálních záznamů.

(511) 1, 9, 16, 17, 18, 20, 22, 24, 25, 26, 35, 37, 39, 41

(210) O-98749

(111) **198510**

(220) 29.03.1995

(151) 27.03.1997

(540) **AB Barrandov - filmové a televizní studio**

(730) **Barrandov Studio a.s.**, Křiženeckého nám. 322/5, Praha 5, 15200, CZ

(510) (1) fotografické desky a ploché filmy na jakýchkoliv nosičích i v budoucnosti vzniklých, citlivé, neexponované z jiného materiálu než z papíru, kartonu, lepenky nebo textilií, ploché okamžité kopírovací filmy ve svítcích, citlivé, neexponované, též v kazetách, fotografický papír, karton a textilie, citlivé, neexponované, chemické přípravky k fotografickým účelům i nesmíšené výrobky k fotografickým účelům v odměřených dávkách, připravené k použití; (9) přístroje pro opravy a seřizování, pro jemnou mechaniku a optiku (např. přídavky pro nastavení optické kvality, mechanické kvality a akustické hladiny kamer a optických členů), přístroje, stroje a laboratorní zařízení, vyjma přístrojů pro domácnost, přístroje ke stříkání, rozstříkávání nebo rozprašování kapalin nebo prášků, nenahrané nosiče zvukových a zvukově obrazových záznamů i v budoucnosti vzniklých, vysílací přístroje pro radiotelefonii, radiotelegrafii, rozhlasové nebo televizní vysílání, též s přijímacím zařízením nebo se zařízením pro záznam a reprodukci zvuku a obrazu, televizní kamery, fotografické desky, filmy, papír, karton a textilie exponované, ale nevyvolané, fotografické desky a filmy, exponované a vyvolané, jiné než kinematografické filmy, kinematografické filmy na jakýchkoliv nosičích i v budoucnosti vzniklých, exponované a vyvolané, též obsahující zvukový záznam nebo obsahující pouze zvukový záznam; (16) krabice, bedny, pytle, sáčky a jiné obaly z papíru, kartonu, lepenky, buničité vaty nebo pásů zplstnatělých buničitých vláken, krabicové pořadače, dopisové přihrádky a podobné zboží z papíru, kartonu nebo lepenky, používané v kancelářích, obchodech, studiích apod., rejstříky, bloky, poznámkové notesy, složky dopisních papírů, diáře a podobné výrobky, sešity, desky, obchodní tiskopisy, kancelářské a papírnické výrobky z papíru nebo kartonu, alba na vzorky nebo sbírky a obaly na knihy, z papíru, kartonu nebo lepenky, papírové, kartonové nebo lepenkové nálepky všeho druhu, též potiskované, dutiny, cívky, potače a podobné výtzuže z papíroviny, papíru, kartonu nebo lepenky, též

perforované nebo tvrzené, jiné papíry, kartony a lepenky, buničitá vata a pásy zplstnatělých buničitých vláken řezané do formátu nebo do tvaru, jiné výrobky z papíroviny, papíru, kartonu, lepenky, buničité vaty nebo pásů zplstnatělých buničitých vláken, knihy, brožury, letáky a podobné výrobky též v jednotlivých listech, knihy, časopisy a periodika, též ilustrované, případně obsahující inzerci nebo reklamy, otisky všeho druhu, tištěné nebo ilustrované dopisnice nebo pohlednice, tištěné karty s osobními pozdravy, zprávami nebo oznámeními, též ilustrované, případně též s obálkami nebo ozdobami, kalendáře všech druhů, reklamní a propagační tiskoviny, obchodní katalogy, obrazy, rytiny a fotografie, reprodukce vybraných děl na jakémkoliv podkladě, rekvizity; (17) samolepící desky, listy, folie, filmy, pruhy, pásy a jiné ploché tvary z plastů, též v rolích, ostatní desky, listy, folie, filtry, pruhy, pásy z plastů, neporézní, nelaminované, nevytlučené ani jinak nekombinované s jinými materiály, ostatní desky, listy, folie, filmy, filtry, pruhy a pásy z plastů, výrobky pro přípravu nebo balení zboží, z plastů, zátky, víčka, uzávěry lahví a jiné uzávěry z plastů, stolní a kuchyňské nádobí, náčiní a jiné předměty pro domácnost z plastů, hygienické a toaletní potřeby z plastů, stavební, výrobky z plastů, ostatní výrobky z plastů (kancelářské potřeby), oděvní výrobky a příslušenství, ozdoby a jiné vybavení nábytku, sošky a jiné ozdobné předměty, rekvizity; (18) sedlářské a řemenářské výrobky pro všechna použití z jakéhokoliv materiálu, oděvy a oděvní doplňky z přírodní nebo kompozitní usně a jakýchkoliv podobných i v budoucnu vzniklých materiálů, lodní kufr, cestovní kufr a kufříky, aktovky, pouzdra na brýle, na divadelní kukátka, dalekohledy, na fotografické přístroje, na kamery, na hudební nástroje, na zbraně a podobné schránky, cestovní vaky a brašny, necessary s toaletními potřebami, batohy, kabelky, nákupní tašky, náprsní tašky, peněženky, pouzdra na mapy, pouzdra na cigarety, pytlíky na tabák, brašny na nářadí, sportovní brašny a vaky, pouzdra na lahve, pouzdra na šperky, pudřenky, kazety na zlatnické zboží a podobné schránky z přírodní nebo kompozitní usně, oděvy, oděvní doplňky a jiné výrobky z kožešin, umělé kožešiny a výrobky z umělých kožešin, rekvizity, deštníky, slunečníky, hole, sedací hole, biče, jezdecké bičičky a jejich součásti; (20) dřevěné rámy na obrazy, fotografie, zrcadla a jiné podobné předměty, bedny, bedničky, klece, bubny a podobné dřevěné obaly, kazetové bubny ze dřeva, jednoduché palety, skříňové palety a jiné nakládací plošiny ze dřeva, sudy, kádě, škopky a jiné bednářské výrobky a jejich části ze dřeva včetně dužin, dřevěné nástroje, násady a rukojeti k nástrojům, dřevěné násady ke smetákům, kartáčům a štětcům, dřevěné formy, kopyta a napínáky obuvi, výrobky stavebního truhlářství a tesařství, včetně voštinových desek, parketových desek a šindelů ze dřeva, stolní a kuchyňské náčiní ze dřeva, intarzované a inkrustované dřevo, skříňky, pouzdra a kazety na klenoty nebo přibory a podobné výrobky ze dřeva, sošky a jiné ozdobné předměty ze dřeva, nábytek a jeho součásti, dřevovláknité a dřevotřískové a podobné desky, rekvizity, řezbářské výrobky; (22) výrobky ze zvířecí srsti; (24) vlasové tkaniny a žylkové tkaniny, všíváné textilie, perlinkové tkaniny, tyly a jiné síťové textilie, krajka v metráži, ručně tkané tapiserie, textilie povrstvené lepidlem nebo škrobovými látkami, používané pro vnější obaly knih a podobné účely, kopírované průmyslové plátno, připravené malířské plátno, ztužené plátno a podobné ztužené textilie používané jako kloboučnické podložky, textilní tapety, fototapety, textilie jiným způsobem impregnované, povrstvené nebo povlečené, malované plátno pro divadelní či filmovou scénu, textilie pro pozadí ve studiích nebo podobné textilie, pletené a háčkové textilie; (25) oděvy a oděvní doplňky pletené nebo háčkové, jiné zcela zhotovené textilní výrobky, soupravy, obnošené oděvy a opotřebované textilní výrobky, hadry, obuv, kamaše a podobné výrobky, části těchto výrobků, pokrývky hlavy a jejich součásti; (26) výrobky z lidských a umělých vlasů; (35) pomoc při provozování obchodů v oblasti audiovizuálních děl, reklamní služby, produkce a postprodukce hraných a jiných dlouhometrážních a krátkometrážních audiovizuálních děl, zahrnující literární přípravu, technické provedení a zpracování děl, získání autorských práv, jejich výkon a užívání a dále distribuci, exploataci a archivování děl; (37) úprava filmových kopií včetně dialogových titulků, opravy a úpravy zámečnických výrobků, drobných výrobků z obecných kovů, strojů, přístrojů a zařízení, jejich pronájem a půjčování, štukatérské práce, opravy, úpravy, pronájem a půjčování nábytku, opravy, úpravy, pronájem a půjčování obuvi a výrobků z kůže a kožešin, opravy, úpravy, pronájem a půjčování oděvů a tkanin, opravy a úpravy stuh, výšivek a prýmařských a galanterijních výrobků, opravy, úpravy, pronájem a půjčování rekvizit, opravy, úpravy, pronájem a půjčování čalounických výrobků, opravy, úpravy, pronájem a půjčování sedlářských výrobků, opravy, úpravy, opravy, úpravy, pronájem a

půjčování bojové techniky, včetně historické, opravy, úpravy, pronájem a půjčování výrobků cizelářských a pasířských, opravy a úpravy kostýmů pro audiovizí, divadlo kulturní, prezentační, propagační akce všech typů veřejné i uzavřené, včetně pronájmu, opravy a úpravy výrobků vlasových z jakýchkoliv přírodních i umělých materiálů a jejich pronájem, opravy, technické provedení a zpracování jemné mechaniky a optiky; (39) pronájem a půjčování motorových i nemotorových vozidel, včetně historických; (41) produkce a postprodukce hraných a jiných dlouhometrážních a krátkometrážních audiovizuálních děl, zahrnující literární přípravu, technické provedení a zpracování děl, získání autorských práv, jejich výkon a užívání a dále distribuci, exploataci a archivování děl, provozování filmových ateliérů, provozování kina, laboratorní zpracování filmů všech formátů a fotografických materiálů, půjčování nahraných nosičů zvukových a zvukově obrazových záznamů i v budoucnu vzniklých, opravy, úpravy a pronájem technických zařízení souvisejících s výrobou audiovizuálních záznamů.

(511) 1, 9, 16, 17, 18, 20, 22, 24, 25, 26, 35, 37, 39, 41
(510) O-98750

(111) **198511**
(220) 29.03.1995
(151) 27.03.1997
(540)

AB Barrandov a.s.

(730) **Barrandov Studio a.s.**, Kříženeckého nám. 322/5, Praha 5, 15200, CZ
(510) (1) fotografické desky a ploché filmy na jakýchkoliv nosičích i v budoucnu vzniklých, citlivé, neexponované z jiného materiálu než z papíru, kartonu, lepenky nebo textilií, ploché okamžité kopírovací filmy ve svitcích, citlivé, neexponované, též v kazetách, fotografický papír, karton a textilie, citlivé, neexponované, chemické přípravky k fotografickým účelům i nesmíšené výrobky k fotografickým účelům v odměřených dávkách, připravené k použití; (9) přístroje pro opravy a seřizování, pro jemnou mechaniku a optiku (např. přídavky pro nastavení optické kvality, mechanické kvality a akustické hladiny kamer a optických členů), přístroje, stroje a laboratorní zařízení, vyjma přístrojů pro domácnost, přístroje ke střikání, rozstříkávání nebo rozprašování kapalin nebo prášků, nenahrané nosiče zvukových a zvukově obrazových záznamů i v budoucnosti vzniklých, vysílací přístroje pro radiotelefonii, radiotelegrafii, rozhlasové nebo televizní vysílání, též s příjmacím zařízením nebo se zařízením pro záznam a reprodukci zvuku a obrazu, televizní kamery, fotografické desky, filmy, papír, karton a textilie exponované, ale nevyvolané, fotografické desky a filmy, exponované a vyvolané, jiné než kinematografické filmy, kinematografické filmy na jakýchkoliv nosičích i v budoucnu vzniklých, exponované a vyvolané, též obsahující zvukový záznam nebo obsahující pouze zvukový záznam; (16) krabice, bedny, pytle, sáčky a jiné obaly z papíru, kartonu, lepenky, buničité vaty nebo pásů zplstnatělých buničitých vláken, krabicové pořadače, dopisové přihrádky a podobné zboží z papíru, kartonu nebo lepenky, používané v kancelářích, obchodech, studiích apod., rejstříky, bloky, poznámkové notesy, složky dopisních papírů, diáře a podobné výrobky, sešity, desky, obchodní tiskopisy, kancelářské a papírnické výrobky z papíru nebo kartonu, alba na vzorky nebo sbírky a obaly na knihy, z papíru, kartonu nebo lepenky, papírové, kartonové nebo lepenkové nálepky všeho druhu, též potíštěné, dutiny, civky, potáče a podobné výztuže z papíroviny, papíru, kartonu nebo lepenky, též perforované nebo tvrzené, jiné papíry, kartony a lepenky, buničitá vata a pásy zplstnatělých buničitých vláken řezané do formátu nebo do tvaru, jiné výrobky z papíroviny, papíru, kartonu, lepenky, buničité vaty nebo pásů zplstnatělých buničitých vláken, knihy, brožury, letáky a podobné výrobky též v jednotlivých listech, knihy, časopisy a periodika, též ilustrované, případně obsahující inzerci nebo reklamy, otisky všeho druhu, tištěné nebo ilustrované dopisnice nebo pohlednice, tištěné karty s osobními pozdravy, zprávami nebo oznámeními, též ilustrované, případně též s obálkami nebo ozdobami, kalendáře všech druhů, reklamní a propagační tiskoviny, obchodní katalogy, obrazy, rytiny a fotografie, reprodukce vybraných děl na jakémkoliv podkladě, rekvizity; (17) samolepící desky, listy, folie, filmy, pruhy, pásy a jiné ploché tvary z plastů, též v rolích, ostatní desky, listy, folie, filtry, pruhy, pásy z plastů, neporézní, nelaminované, nevytlučené ani jinak nekombinované s jinými materiály, ostatní desky, listy, folie, filmy, filtry, pruhy a pásy z plastů, výrobky pro přípravu nebo balení zboží, z plastů, zátky, víčka, uzávěry lahví a jiné uzávěry z plastů, stolní a kuchyňské nádobí, náčiní a jiné předměty pro domácnost z plastů, hygienické a toaletní potřeby z plastů, stavební, výrobky z plastů, ostatní výrobky z plastů (kancelářské potřeby), oděvní výrobky a příslušenství, ozdoby a jiné vybavení nábytku, sošky a jiné ozdobné předměty, rekvizity;

(18) sedlářské a řemenářské výrobky pro všechna použití z jakéhokoliv materiálu, oděvy a oděvní doplňky z přírodní nebo kompozitní usně a jakýchkoliv podobných i v budoucnu vzniklých materiálů, lodní kufry, cestovní kufry a kufříky, aktovky, pouzdra na brýle, na divadelní kukátko, dalekohledy, na fotografické přístroje, na kamery, na hudební nástroje, na zbraně a podobné schránky, cestovní vaky a brašny, necesery s toaletními potřebami, batohy, kabelky, nákupní tašky, náprsní tašky, peněženky, pouzdra na mapy, pouzdra na cigarety, pytlíky na tabák, brašny na nářadí, sportovní brašny a vaky, pouzdra na lahve, pouzdra na šperky, puďřenky, kazety na zlatnické zboží a podobné schránky z přírodní nebo kompozitní usně, z folií nebo z plastů, z textilních materiálů, vulkánbrú nebo lepenky anebo zcela nebo zčásti potažené těmito materiály nebo papírem a podobnými materiály, oděvy a oděvní doplňky z přírodní nebo kompozitní usně, oděvy, oděvní doplňky a jiné výrobky z kožešin, umělé kožešiny a výrobky z umělých kožešin, rekvizity, deštníky, slunečníky, hole, sedací hole, biče, jezdecké bičinky a jejich součásti; (20) dřevěné rámy na obrazy, fotografie, zrcadla a jiné podobné předměty, bedny, bedničky, klece, bubny a podobné dřevěné obaly, kazetové bubny ze dřeva, jednoduché palety, skříňové palety a jiné nakládací plošiny ze dřeva, sudy, kádě, škopky a jiné bednářské výrobky a jejich části ze dřeva včetně dužin, dřevěné nástroje, násady a rukojeti k nástrojům, dřevěné násady ke smetákům, kartáčům a štětčům, dřevěné formy, kopyta a napínáky obuvi, výrobky stavebního truhlářství a tesařství, včetně voštinových desek, parketových desek a šindelů ze dřeva, stolní a kuchyňské náčiní ze dřeva, intarzované a inkrustované dřevo, skříňky, pouzdra a kazety na klenoty nebo přístroje a podobné výrobky ze dřeva, sošky a jiné ozdobné předměty ze dřeva, nábytek a jeho součásti, dřevovláknité a dřevotřískové a podobné desky, rekvizity, řezbářské výrobky; (22) výrobky ze zvířecí srsti; (24) vlasové tkaniny a žylkové tkaniny, vsívané textilie, perlinkové tkaniny, tyly a jiné síťové textilie, krajka v metráži, ručně tkané tapiserie, textilie povrstvené lepidlem nebo skrobobými látkami, používané pro vnější obaly knih a podobné účely, kopírované průmyslové plátno, připravené malířské plátno, ztužené plátno a podobné ztužené textilie používané jako kloboučnické podložky, textilní tapety, fototapety, textilie jiným způsobem impregnované, povrstvené nebo povlečené, malované plátno pro divadelní či filmovou scénu, textilie pro pozadí ve studiích nebo podobné textilie, pletené a háčkové textilie; (25) oděvy a oděvní doplňky pletené nebo háčkové, oděvy a oděvní doplňky jiné než pletené nebo háčkové, jiné zcela zhotovené textilní výrobky, soupravy, obnošené oděvy a opotřebované textilní výrobky, hadry, obuv, kamaše a podobné výrobky, části těchto výrobků, pokrývky hlavy a jejich součásti; (26) výrobky z lidských a umělých vlasů; (35) pomoc při provozování obchodů v oblasti audiovizuálních děl, reklamní služby, produkce a postprodukce hraných a jiných dlouhometrážních a krátkometrážních audiovizuálních děl, zahrnující literární přípravu, technické provedení a zpracování děl, získání autorských práv, jejich výkon a užívání a dále distribuci, exploataci a archivování děl; (37) úprava filmových kopií včetně dialogových titulků, opravy a úpravy zámečnických výrobků, drobných výrobků z obecných kovů, strojů, přístrojů a zařízení, jejich pronájem a půjčování, štukatérské práce, opravy, úpravy, pronájem a půjčování nábytku, opravy, úpravy, pronájem a půjčování obuvi a výrobků z kůže a kožešin, opravy, úpravy, pronájem a půjčování oděvů a tkanin, opravy a úpravy stuh, výšivek a prýmařských a galanterijních výrobků, opravy, úpravy, pronájem a půjčování rekvizit, opravy, úpravy, pronájem a půjčování čalounických výrobků, opravy, úpravy, pronájem a půjčování sedlářských výrobků, opravy, úpravy, opravy, úpravy, pronájem a půjčování bojové techniky, včetně historické, opravy, úpravy, pronájem a půjčování výrobků cizelářských a pasířských, opravy a úpravy kostýmů pro audiovizí, divadlo kulturní, prezentační, propagační akce všech typů veřejné i uzavřené, včetně pronájmu, opravy a úpravy výrobků vlasových z jakýchkoliv přírodních i umělých materiálů a jejich pronájem, opravy, úpravy a seřizování přístrojů jemné mechaniky a optiky; (39) pronájem a půjčování motorových i nemotorových vozidel, včetně historických; (41) produkce a postprodukce hraných a jiných dlouhometrážních a krátkometrážních audiovizuálních děl, zahrnující literární přípravu, technické provedení a zpracování děl, získání autorských práv, jejich výkon a užívání a dále distribuci, exploataci a archivování děl, provozování filmových ateliérů, provozování kina, laboratorní zpracování filmů všech formátů a fotografických materiálů, půjčování nahrávaných nosičů zvukových a zvukově obrazových záznamů i v budoucnu vzniklých, opravy, úpravy a pronájem technických zařízení souvisejících s výrobou audiovizuálních záznamů.

(511) 1, 9, 16, 17, 18, 20, 22, 24, 25, 26, 35, 37, 39, 41
(210) O-98751

(111) **199052**
(220) 12.10.1995
(151) 04.04.1997
(540)
(730) **PETROBRAS DISTRIBUIDORA S. A.**, Rua General Canabarro no.500, 120 A 160 Andares, Rio de Janeiro, BR
(740) PATENTSERVIS Praha a.s., Na Podkovce 281/10, Praha 4, 14700
(510) (4) mazací oleje pro lodní a průmyslové turbíny.
(511) 4
(210) O-104812

MARBRAX

(111) **199053**
(220) 12.10.1995
(151) 04.04.1997
(540)

MARBRAX

(730) **PETROBRAS DISTRIBUIDORA S. A.**, Rua General Canabarro no.500, 120 A 160 Andares, Rio de Janeiro, BR
(740) PATENTSERVIS Praha a.s., Na Podkovce 281/10, Praha 4, 14700
(510) (4) mazací oleje pro lodní a průmyslové turbíny.
(511) 4
(210) O-104815

(111) **199345**
(220) 17.03.1995
(151) 29.04.1997
(540)



Clip-Lok SimPak

(730) **Clip-Lok International Limited**, PO Box 71, Road Town, Tortola, VG
(740) Čermák Hořejš Myslíl a spol., JUDr. Karel Čermák, advokát, Národní 32, Praha 1, 11000
(510) (20) skládací a opakovatelně použitelné bedny a krabice z plastických hmot a dřeva.
(511) 20
(210) O-98383

(111) **200126**
(220) 13.02.1995
(151) 26.05.1997
(540)

ACUSON

(730) **Siemens Medical Solutions USA, Inc.**, 51 Valley Stream Parkway, Malvern, PA, US
(740) Čermák Hořejš Myslíl a spol., JUDr. Karel Čermák, advokát, Národní 32, Praha 1, 11000
(510) (9) vědecké nástroje, včetně ultrazvukového zobrazovacího vybavení, počítače, počítačové monitory, příslušenství počítačů, počítačový software, včetně počítačového software pro ultrazvukové zobrazování a uchovávání a prohlédávání zobrazení; (10) lékařské vybavení včetně ultrazvukového zobrazovacího zařízení.

(511) 9, 10
(210) O-97266

(111) **205385**
(220) 23.10.1995
(151) 21.11.1997
(540)

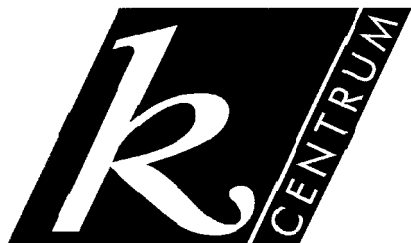

(730) **Správa majetku OS v kultuře**, Senovážné náměstí 23, Praha 1, 11000, CZ
(740) HALAXOVÁ & HALAXOVÁ, TETRAPAT, RNDr. Zdeňka Halaxová, Dukelská 891/4, Olomouc, 77200
(510) (35) rozmnožování dokladů, písemností a propagačních materiálů, kopie dokumentů; (36) správa nemovitého majetku, správa budov, pronájem nemovitostí, pronájem nebytových prostor; (42) restaurační a stravovací služby.
(511) 35, 36, 42
(210) O-105110

(111) **206003**
(220) 16.11.1994
(151) 30.12.1997
(540)

KOMPLIMENT

(730) **PhDr., Mgr. Katarina Skybová**, Korabinského 10, Bratislava, 81102, SK
(740) FAJNOR IP s.r.o., Karol Fajnor, Hostivítova 124/5, Praha 2, 12800
(510) (41) služby poskytované za účelem rekondice, regenerace a redukce tělesné váhy; (42) služby poskytované za účelem rekondice, regenerace a redukce tělesné váhy TPM metodou.
(511) 41, 42
(210) O-94232

(111) **212351**
(220) 14.04.1995
(151) 28.09.1998
(540)

Televizní studio Barrandov

(730) **Barrandov Studio a.s.**, Kříženeckého nám. 322/5, Praha 5, 15200, CZ
(510) (9) nosiče zvukových a zvukově obrazových záznamů; (13) zbraně, střelivo; (16) papírové rekvizity; (19) štukatéřské výrobky; (20) truhlářské výrobky - nábytek, dřevěné rekvizity; (25) obuv; (35) reklamní činnost, obchodní zastupování v audiovizuální oblasti; (40) laboratorní zpracovávání filmů všech formátů a fotografických materiálů, služby zakázkového krejčovství; (41) tvorba a výroba hraných aj. dlouhometrážních a krátkometrážních audiovizuálních děl, vč. literární přípravy, technického provádění a zpracování, provozování kina, provozování a pronajímání filmových ateliérů, půjčování nosičů zvukových a zvukově obrazových záznamů, pronájem technických zařízení souvisejících s výrobou audiovizuálních záznamů, školicí činnost v oblasti bezpečnosti práce a požární ochrany; (42) hostinské služby.
(511) 9, 13, 16, 19, 20, 25, 35, 40, 41, 42
(210) O-99339

(111) **216904**
(220) 26.10.1995
(151) 23.04.1999
(540)

ENGEKO

(730) **Ing. Josef Fiala**, ul. Příčná č.9, Mohelnice, 78985, CZ
(740) HALAXOVÁ & HALAXOVÁ, TETRAPAT, RNDr. Zdeňka Halaxová, Dukelská 891/4, Olomouc, 77200
(510) (37) inženýrské a podnikatelské služby ve stavebnictví; (42) inženýrské a podnikatelské služby v energetice a ekologii.
(511) 37, 42
(210) O-105249

(111) **272421**
(220) 19.10.2004
(151) 26.04.2005
(540)



(730) **AUTOCENTRUM pod ZELENOU s.r.o.**, Frýdecká 1123/80, Český Těšín, 73701, CZ
(740) Mgr. David Purmanský, Pohraniční 693/31, Ostrava - Vítkovice, 70602
(510) (12) motorová vozidla včetně přívesů a všech druhů náhradních dílů v rámci této třídy; (37) opravy a údržba motorových vozidel a jejich příslušenství, oprava karosérií; (39) silniční motorová doprava nákladní, odtahová služba, zprostředkování dopravy a zprostředkování přepravy.
(511) 12, 37, 39
(210) O-360304

(111) **272448**
(220) 21.10.2004
(151) 26.04.2005
(540)



(730) **SEMO a.s.**, Smržice 414, Smržice, 79817, CZ
(740) Ing. Zdeněk Kučera, Dlouhá 207 (P.O.BOX 92), Slušovice, 76315
(510) (31) osiva; (44) šlechtění rostlin.
(511) 31, 44
(210) O-360423

(111) **272449**
(220) 21.10.2004
(151) 26.04.2005
(540)



(730) **SEMO a.s.**, Smržice 414, Smržice, 79817, CZ
(740) Ing. Zdeněk Kučera, Dlouhá 207 (P.O.BOX 92), Slušovice, 76315
(510) (1) hnojiva přírodní i umělá, komposty, substráty (rašelinové); (5) desinfekční přípravky, výrobky pro hubení škodlivých zvířat, fungicidy, herbicidy; (31) osivo.
(511) 1, 5, 31
(210) O-360424

(111) **272842**
(220) 05.11.2004
(151) 25.05.2005
(540)



(730) **Vino Valtice s.r.o.**, Zámecká 239, Valtice, 69142, CZ
(740) Mgr. Jan Andrášek, Jírovцова 17, Brno, 62300
(510) (16) tiskoviny, reklamní propagační a informační materiály, etikety, obaly papírové a z plastů jinde neuvedené, obaly a tašky z papíru a plastů; (33) alkoholické nápoje (s výjimkou pív).
(511) 16, 33
(210) O-420220

(111) **272857**
(220) 11.11.2004
(151) 25.05.2005
(540)

TYLONG LA

(730) **Alvetra u. Werfft AG**, Boltzmanngasse 11, A-1090 Wien, AT
(740) Čermák Hořejš Myslíl a spol., JUDr. Karel Čermák, advokát, Národní 32, Praha 1, 11000
(510) (5) veterinární přípravky, antibiotika -Tylosin.
(511) 5
(210) O-420389

(111) **272858**
(220) 11.11.2004
(151) 25.05.2005
(540)

WERFALEX

(730) **Alvetra u. Werfft AG**, Boltzmanngasse 11, A-1090 Wien, AT
(740) Čermák Hořejš Myslíl a spol., JUDr. Karel Čermák, advokát, Národní 32, Praha 1, 11000
(510) (5) veterinární přípravky, antibiotika - Cefalexin.
(511) 5
(210) O-420390

(111) **272866**
(220) 12.11.2004
(151) 25.05.2005
(540)



(730) **Flimel Tomáš Ing.**, Lužova 30, Brno, 61300, CZ
(740) Ing. Libor Markes, Grohova 54, Brno, 60200
(510) (37) opravy, restaurování a údržba technických a uměleckých památek, opravy a údržba strojů, nářadí, nástrojů, přístrojů, zařízení a vozidel; (40) zpracování materiálu na zakázku, zámečnické a kovoobráběcí práce patřící do tř. 40; (42) zpracování odborných studií, restaurátorských zpráv, posudků a technické dokumentace v oblasti strojírenství a restaurátorství, zpracování historických studií, tvorba grafických návrhů a webových stránek.
(511) 37, 40, 42
(210) O-420422

(111) **272867**
(220) 12.11.2004
(151) 25.05.2005
(540)

FLIREX

(730) **Flimel Tomáš Ing.**, Lužova 30, Brno, 61300, CZ
(740) Ing. Libor Markes, Grohova 54, Brno, 60200
(510) (37) opravy, restaurování a údržba technických a uměleckých památek, opravy a údržba strojů, nářadí, nástrojů, přístrojů, zařízení a vozidel; (40) zpracování materiálu na zakázku, zámečnické a kovoobráběcí práce patřící do tř. 40; (42) zpracování odborných studií, restaurátorských zpráv, posudků a technické dokumentace v oblasti strojírenství a restaurátorství, zpracování historických studií, tvorba grafických návrhů a webových stránek.
(511) 37, 40, 42
(210) O-420423

(111) **272880**
(220) 16.11.2004
(151) 25.05.2005
(540)



- (730) **Targa Management s.r.o.**, Thunovská 183/18, Praha 1 - Malá Strana, 11800, CZ
(740) Kocián Šolc Balaščík, advokátní kancelář, s.r.o., Sasha Štěpánová, Jungmannova 24, Praha 1, 11000
(510) (35) správa hotelů; (39) cestování (rezervace), cesty (organizování), organizování zájezdů, parkovací plochy (pronájem); (43) bufety, hotelové služby, hotely (rezervace), provoz hotelového ubytování, přechodné ubytování (rezervace), restaurace, restaurace (samoobslužné), rezervace hotelů, rezervace přechodného ubytování, samoobslužné restaurace, ubytovací služby (hotely, penziony), ubytování (pronajímání a přechodné).

(511) 35, 39, 43
(210) O-420506

(111) **273567**
(220) 03.12.2004
(151) 27.06.2005
(540)

HOSPODÁŘSKÉ NOVINY

- (730) **Economia, a.s.**, Pernerova 673/47, Praha 8, 18600, CZ
(740) ADVOKÁTNÍ KANCELÁŘ ONDRA & SPOL., JUDr. Pavel Ondra, advokát, Celetná 26, Praha 1, 11000
(510) (9) nosiče informací všeho druhu, např. vizuální, auditivního a audiovizuálního charakteru, s reliefními výstupky a vybráními, software všeho druhu; (16) tiskoviny a polygrafické výrobky všeho druhu; (35) propagační, reklamní a inzertní činnost a služby při výstavách a dalších akcích komerčního a reklamního druhu, marketing, poskytování on-line inzerce, poskytování informací a jiných informačních produktů komerčního a reklamního charakteru; (38) šíření elektronických periodických a neperiodických publikací, šíření tiskovina polygrafických výrobků všeho druhu, šíření informací prostřednictvím informační, datové nebo elektronické nebo komunikační nebo telekomunikační sítě (zejména Internetu), poskytování multimediálních informací; (41) vydavatelská činnost a další služby v rámci této třídy v oblasti masmédií; (42) tvorba informačních databází, elektronických časopisů, periodik, knih, pronájem nosičů informací všeho druhu, např. vizuálního, auditivního a audiovizuálního charakteru, s reliefními výstupky a vybráními, pronájem software.

(511) 9, 16, 35, 38, 41, 42
(210) O-421084

(111) **273638**
(220) 14.12.2004
(151) 27.06.2005
(540)



- (730) **Hanácká realitní kancelář spol. s r. o.**, Riegrova 373/6, Olomouc, 77900, CZ
(740) Ing. Petr Soukup, patentový a známkový zástupce, Vídeňská 8, Olomouc, 77200
(510) (16) periodické a neperiodické tiskoviny a publikace, polygrafické výrobky, např. průvodce, kalendáře, ročenky, oběžníky, noviny, inzertní noviny, katalogy, reklamní a informační brožury a letáky, plakáty, pohlednice, samolepky, etikety a viněty, fotografie, obaly a tašky z papíru a plastů, umělecké a ozdobné předměty z papíru; (35) obchodní a ekonomické poradenství, provádění veřejných dražeb, shromažďování, třídění a systematizace obchodních nebo podnikatelských informací, překlad informací do počítačových databází nebo jiné zpracovávání obchodních nebo podnikatelských informací, včetně vytváření, zpracovávání a třídění dat v rámci databází, komerční využití internetu v oblastech komerčních internetových médií a vyhledávacích služeb, poskytování obchodních a podnikatelských informací na internetu, prezentace uživatelů na WWW stránkách v počítačové síti internet, pronájem reklamní doby v komunikačních médiích, pronájem reklamních bannerů, reklamní a propagační činnost, rozšiřování a poskytování reklamních a inzertních materiálů, periodických a neperiodických tiskovin, zejména novin, časopisů určených pro reklamu a propagaci, prospektů, letáků, katalogů, reklamní literatury, brožur v tištěné podobě, na jiných nosných médiích prostřednictvím sítě internet nebo jiné, reklama on-line v počítačové síti, průzkum a analýza trhu, zejména trhu s realitami; (36) činnost a služby realitní kanceláře, zprostředkovatelská činnost a služby v oblasti investic a nemovitého majetku, správy a nakládání s nemovitým majetkem, zejména v oblasti koupě, prodeje, pronájmu a leasingu, bytů a nebytových prostor, oceňování a odhady nemovitostí včetně vypracovávání posudků, poradenská činnost v oblasti realit a finančního poradenství, nákup, prodej a správa pohledávek, zprostředkování finančních operací, úvěrové poradenství a zprostředkování úvěrů a hypoték, poskytování informací v oblasti realit, investic a nemovitostí pomocí prostředků globální počítačové sítě, investiční činnost v investiční výstavbě; (38) zveřejňování a přenos informací prostřednictvím Internetu, šíření elektronických časopisů po síti, informační služby na internetu včetně provozování elektronických nástěnek, diskusních skupin a fór, poskytování přístupu k on-line informačním službám a databázím; (41) nakladatelská a vydavatelská činnost, vydávání elektronických knih a časopisů on-line, organizování a vedení konferencí a seminářů včetně lektorské činnosti, organizování společenských, kulturních a vzdělávacích akcí; (42) zprostředkování právní pomoci v oblasti realit, finančnictví a pojišťovnictví, tvorba software, pronájem počítačového software, tvorba informačních databází, interaktivní a grafické konstrukce WWW prezentací, programování internetových databázových systémů a internetových aplikací.

(511) 16, 35, 36, 38, 41, 42
(210) O-421391

(111) **273658**
(220) 17.12.2004
(151) 27.06.2005
(540)



(730) **PAB - pojišťovací agentura Beata s.r.o.**, Světova 17, Praha 8, 18000, CZ
(510) (36) zprostředkování pojištění, konzultační služby v oblasti pojišťovnictví, finanční odhady a oceňování (pojišťovnictví), informace o pojištění, uzavírání pojistek, životní pojištění.
(511) 36
(210) O-421518

(111) **273980**
(220) 05.11.2004
(151) 25.07.2005
(540)



(730) **ZENIT, spol. s r.o.**, Pražská 162, Čáslav, 28601, CZ
(740) Advokátní kancelář, JUDr. Marcela Kislingerová, advokát, Sladkovského 767, Pardubice, 53002
(510) (3) prací, mycí a čistící prostředky a mýdla.
(511) 3
(210) O-420325

(111) **273679**
(220) 22.12.2004
(151) 27.06.2005
(540)



(730) **ŽIVA zemědělská obchodní, a.s.**, Klášterec nad Orlicí 120, Klášterec nad Orlicí, 56182, CZ
(740) Mgr. Klára Labalestra, advokátka, patentová zástupkyně, Na Poříčí 12, Praha 1, 11000
(510) (19) dřevěné stavby, dřevěné konstrukce stavební, dřevěná okna, dřevěné nosné stěny, stavební dřevěné prvky, dřevěné podlahy a stropy; (37) montáž dřevěných staveb.
(511) 19, 37
(210) O-421680

(111) **273877**
(220) 25.10.2004
(151) 25.07.2005
(540)

MIREAL

(730) **LOŽNICE MIREAL, a.s.**, tř. Masarykova 1195, Veselí nad Moravou, 69801, CZ
(510) (20) nábytek.
(511) 20
(210) O-360090

(111) **273994**
(220) 11.11.2004
(151) 25.07.2005
(540)

NEBUDETE STONAT, NEBUDETE MŘÍT, BUDETE-LI BISKUPICKOU SLIVOVICI PÍT

(730) **STILL s.r.o.**, Slunečná 314/1, Svitavy, Lačnov, 56802, CZ
(740) Ing. Petr Soukup, patentový a známkový zástupce, Vídeňská 8, Olomouc, 77200
(510) (32) extrakty ovocné lihuprosté a pro výrobu lihuprostých nápojů, kapsle pro výrobu likérů, kvašené nápoje, včetně lihuprostých nápojů, zahrnuté v této třídě, mléčné nápoje zahrnuté v této třídě, mléčné nápoje lihuprosté, složené stejným dílem z ovocných šťáv a mléka, zahrnuté v této třídě, mléko mandlové, mošty, mošt konzervovaný - nekvašený, mošt vinný, výtažek z moštu - mladinka, mošty chráněné proti zkvašení, včetně výtažků z moštu i nekvašených, hruškový mošt, mošty jablčné, též sladké, nápoje nealkoholické či s malým obsahem alkoholu, zahrnuté v této třídě, na bázi ovoce nebo s malým obsahem ovoce, nápoje iontové a energetické, koncentráty a jiné přípravky pro přípravu nápojů, ovocné a zeleninové šťávy (nápoje), nealkoholické nápoje obsahující kyselinu uhličitou, nápoje sladové nealkoholické, nápoje ze syrovátky, ovocná šťáva, ovocná šťáva nezkašená, ovocné lihuprosté nápoje, pastilky nebo prášky na šumivé nápoje a limonády, patроны, trestí, tablety k výrobě likérů, piva nealkoholická, piva lehká, pivo barvící, brunšvické, zázvorové, ležáky, pivo sladové, pivo vůbec, světlé nebo černé, přípravky na výrobu uhličitých a sodovkových vod a pro přípravu nápojů, sirupy na výrobu nápojů, sodovky, soli šumivé a s citrónovou příchuť, šťáva citrónová a hroznová, též lihuprostý likér s citrónovou šťávou, šťávy ovocné a nápoje z ovocných šťáv nealkoholických (nezkašených), šťávy a výtažky rostlinné jako nápoj, zahrnuté v této třídě, šumivé nápoje zahrnuté v této třídě, limonády a vody, šumivé nápoje lihuprosté a s ovocnou šťávou, včetně výrobků na šumivé vody, trestí nebo prášky na přípravu a výrobu minerálních vod nebo nápojů vůbec, zahrnuté v této třídě, voda, voda lithná minerální, voda pitná, vody minerální, přírodní nebo umělé, vody stolní; (33) alkoholické nápoje a lihoviny, včetně esencí, extraktů a trestí pro ně, též ovocných a s alkoholem, amontillados, anisado, aperitivy - likéry a vína každé provenience, arak, bylinná pálenka a bylinný likér, cidry, též sladké cidry, coctaily, curacao, destiláty a destilované nápoje, destiláty ovocné, např. z ostružin a kirsch, chininové víno, koňak a pálenka, korintské víno, koňalky všeho druhu, např. třešňovice, jablkovice, koňak, ovocná pálenka, zázvorová pálenka, mlátovice, pálenka z ostružin, z borůvek, kvašené nápoje zahrnuté v této třídě, likéry, mátový lih, medovina, mléčné alkoholizované nápoje a mléčné alkoholické nápoje, nápoje šumivé zahrnuté v této třídě, pálenky, punč a trest' na punč, rum, sangria, saké, sherry, slivovice, šampaňská vína a šumivé nápoje zahrnuté v této třídě, terkelice, tonická vína, vermut, vína, kromě vín medicínálních, vína a likéry pro trávení, vína aperitivní z

korintek, vína ovocná, vína posilující, víno portské, vína s ipekakuanhou, vína sladová, vína šumivá či nikoliv, víno matolinové, vínovice, whisky, žaludeční likér a žaludeční vína; (40) provozování palírní.

(511) 32, 33, 40
(210) O-420381

(111) **274081**
(220) 26.11.2004
(151) 25.07.2005
(540)

www.atcomp.cz

(730) **AT Computers a.s.**, Těšínská 1970/56, Slezská Ostrava, 71000, CZ
(740) Ing. Pavel Nádvořník s.r.o., Sokola Tůmy 1099/1, Ostrava-Mariánské Hory, 70900

(510) (9) výpočetní technika všeho druhu včetně periferních zařízení a komunikačních zařízení, telekomunikační technika všeho druhu včetně interface pro spojení s výpočetní technikou, počítače-hardware včetně počítačových doplňků, uživatelské počítače, přenosné počítače, mikropočítače, notebooky a laptopy, polovodiče, mikroprocesory, integrované obvody, sady počítačových čipů, základní deska počítače a přídatné desky, deska na počítačovou grafiku, hardware pro počítačovou síť, adaptéry pro počítačovou síť, přepínače, směrovače a vedlejší ústředny, počítačové periférie a elektronické zařízení na použití s počítači, počítačové klávesnice, počítačové myši (lokátory), počítačové vstupní zařízení, monitory, video přístroje, desky s plošnými spoji na video, videopásky a videokazety, přístroje a zařízení pro záznam, zpracování, příjem, reprodukci, přenos, modifikaci, komprimování a dekomprimování, vysílání, míšení a nebo rozšiřování zvuku, videozáznamů, obrázků, grafiky a dat, přístroje na zkoušení a kalibrování počítačových součástek, set-top boxes (část hardware spojeného s televizním přijímačem, jemuž umožňuje propojení s internetem, jinými kabelovými/digitálními zdroji a tak fungovat jako počítač), počítačové programy na řízení sítě, počítačové obslužné programy, systémový software na provoz počítačů, počítačové programy na záznam, zpracování, příjem, reprodukci, přenos, modifikaci, komprimování a dekomprimování dat, počítačové programy na vytváření webovských stránek, počítačové programy na přístup a použití internetu, přístroje pro zpracování informací, nosiče dat magnetické, magnetická média, nosiče dat optické, nosiče zvukových nahrávek, nosiče software, videokazet, CD disky, kancelářská technika - tiskárny, telefony, faxy, kopírovací stroje, skartovače, přístroje a nástroje vědecké, přístroje a nástroje navigační, přístroje a nástroje geodetické a přístroje pro bezdrátovou telegrafii, fotoaparáty, digitální fotoaparáty, fotoelektrické buňky, fotobuňky, speciální pouzdra na fotografické aparáty, sušičky na fotografické snímky-pozitivy, leštící zařízení na fotografické snímky (pozitivy), fotokomory, fotolampy do temných komor, fotometry, paměťová média pro digitální fotoaparáty, fotografické filtry, odkapávací k fotografickým účelům, spouště uzávěrek (fotografie jako obor), stabilizátory pro osvětlovací přístroje, stativy na fotoaparáty, UV filtry pro fotografické účely, zvětšovací přístroje, přístroje a nástroje k měření a vážení, přístroje a nástroje signalizační, přístroje a nástroje pro účely záchranné a učební, přístroje pro záznam a reprodukci mluveného slova, rozhlasové a televizní přijímače a vysílače, satelitní přijímače, gramofony, audiovizuální technika všeho druhu, magnetofony všeho druhu, kancelářské stroje děrovací, zařízení na zpracování dat, zapisovací pokladny a počítací stroje, přenosné propojovací mezičlánky pro hlavní počítače, měřicí přístroje a nástroje, měřicí přístroje se záznamovými prvky, měřiče elektřiny a elektrické měřicí přístroje, elektrické a elektronické zařízení pro výpočet a předávání statistických údajů a informací, jakož i pro dohled, ověřování a dálkové ovládání průmyslových operací, nahrané programy operačních systémů, elektrotechnické přístroje spadající do této třídy; (35) reklama (on line-) na počítačové komunikační síti, on-line inzerce, vyhledávání informací v počítačových souborech, pronájem reklamního času ve všech komunikačních médiích, poskytování obchodních informací pomocí Internetu, prezentace služeb na internetu, zprostředkování internetového obchodu, komerční využití internetu v oblastech komerčních internetových médií a vyhledávacích služeb; prezentace uživatelů na stránkách Word Wilde Web v počítač, síti Internet; systemizace informací do počítačových databází; reklama; propagace; inzerce; odborné obchodní poradenství; obchodní nebo podnikatelské informace; provádění obchodních operací; kopírování nebo rozmnožování /reprodukce/ dokumentů, dokladů apod., pomoc při řízení obchodní činnosti; (38) elektronická pošta, posílání zpráv, provozování počítačových sítí, telekomunikační služby, poskytování telekomunikačního připojení do světové počítačové sítě, služby zabezpečující vstup do telekomunikačních sítí, telekonferenční služby,

poskytování uživatelského přístupu do světové počítačové sítě, počítačová komunikace, komunikace pomocí počítačových terminálů, telegrafu, dálnopisu, telefonu, mobilních telekomunikačních síťových služeb s využitím drátového vedení a nebo satelitů a nebo mikrovlnného spojení a nebo radiového spojení, pronájem přístrojů a zařízení pro přenos zpráv a informací, přenášení pomocí satelitních družic, přenášení telegramů, přenos faxem, přenos zpráv a obrázků pomocí počítače, spojení pomocí sítí optických vláken, služby zabezpečující audiovizuální komunikaci prostřednictvím informačních a telekomunikačních sítí, např. počítačové sítě Internet, satelitu, poskytování přístupu k Internetu; (42) tvorba software a programů, programování, software-návrhy, převod a konverze počítačových programů a údajů (kromě fyzické konverze), převod a konverze údajů a dokumentů z fyzických médií na elektronická média, tvorba a údržba počítačových stránek (WEB) pro zákazníky, hostování na počítačových stránkách (WEB), instalace počítačových programů, návrh počítačových systémů, programování internetových databázových systémů a internetových aplikací, konstrukce WWW prezentací a řešení WWW serverů, aktualizace počítačových programů, údržba počítačových programů, pronájem času na přístup do počítačových databází, zhotovování kopií počítačových programů, technické studie v oblasti počítačů a programového vybavení, výzkum a vývoj a tvorba systémů pro elektronické obchodování a informačních technologií, programování internetových databázových systémů a internetových aplikací, programování multimediálních aplikací, vytváření a modelování 3D animací, interaktivních a grafických programů, počítačové animace a vizualizace, grafický design.

(511) 9, 35, 38, 42
(210) O-420831

(111) **274100**
(220) 26.11.2004
(151) 25.07.2005
(540)

LOTOS

(730) **ZENIT, spol. s r. o.**, Pražská 162, Čáslav, 28601, CZ
(740) JUDr. Marcela Kislingerová, advokátka, Sladkovského 767, Pardubice, 53002

(510) (1) hnojiva.
(511) 1
(210) O-420933

(111) **274153**
(220) 10.12.2004
(151) 25.07.2005
(540)

LEVITY

(730) **LEVITY a. s.**, Na Příkopě 392, 393, Praha 1, 11000, CZ
(740) UNIPATENT, Ing. Jiří Chludina, Jana Masaryka 43-47, Praha 2, 12000
(510) (18) kůže a imitace kůže, výrobky z těchto materiálů zahrnuté ve tř. 18, surová kůže, kožešiny, kufrý, cestovní brašny, dámské kabely, batohy, tašky, školní aktovky, kabelky, klíčenky, cestovní necesáry, náprsní tašky, řemeny, dámské a pánské kožené pásky, kožené řemínky, deštníky, slunečníky, hole, biče, postroje a příkrývky pro koně, sedlářské výrobky, kožené pytle; (25) oděvy, saka, kalhoty, svetry, košile, obleky, sukně, pláště, kostýmy, blůzy, cvičební úbory, turistické oděvy, pracovní oděvy, oděvy pro volný čas, zejména pro sport, spodní prádlo všeho druhu včetně plavek, oděvní doplňky (pláštěnky, šály, rukavice, klobouky, kravaty, kulichy, šátky, barety, límce, čapky, čelenky), punčochy, ponožky, punčocháče, podkolenky, boty, střevice, trepky, pantofle, sportovní obuv, oděvy všeho druhu z kůže a imitace kůže a z kožešin a náhražek kožešin, kožešinové ozdoby oděvní, pokrývky hlavy a rukavice z kůže a kožešin a jejich náhražek; (35) reklamní, inzertní a propagační činnost, marketingové služby, merchandising, činnost organizačních, podnikatelských a ekonomických poradců, poskytování obchodních informací, pomoc při řízení obchodní činnosti, zprostředkování obchodní činnosti, rozmnožování a tisk reklamních a propagačních dokumentů, obchodní administrativní, kancelářské práce, aranžérství, výstavy k reklamním a obchodním účelům; (41) výchovná a zábavní činnost, vydavatelství a nakladatelství, školicí činnost, pořádání kursů, přednášek a besed, pořádání výstav ke kulturním a vzdělávacím účelům, organizování sportovních akcí, soutěží a vystoupení.

(511) 18, 25, 35, 41
(210) O-421300

(111) **274154**
(220) 10.12.2004
(151) 25.07.2005
(540)

The logo for 'LEVITY' features the word in a bold, sans-serif font. The letter 'L' is stylized with a thick, 3D effect, appearing to float above the rest of the text.

(730) **LEVITY a. s.**, Na Příkopě 392, 393, Praha 1, 11000, CZ
(740) UNIPATENT, Ing. Jiří Chlustina, Jana Masaryka 43-47, Praha 2, 12000
(510) (18) kůže a imitace kůže, výrobky z těchto materiálů zahrnuté ve tř. 18, surová kůže, kožešiny, kufrý, cestovní brašny, dámské kabely, batohy, tašky, školní aktovky, kabelky, klíčenky, cestovní neceséry, náprsní tašky, řemeny, dámské a pánské kožené pásky, kožené řemínky, deštníky, slunečníky, hole, biče, postroje a příkrývky pro koně, sedlářské výrobky, kožené pytle; (25) oděvy, saka, kalhoty, svetry, košile, obleky, sukně, pláště, kostýmy, blůzy, cvičební úbory, turistické oděvy, pracovní oděvy, oděvy pro volný čas, zejména pro sport, spodní prádlo všeho druhu včetně plavek, oděvní doplňky (pláštěnky, šály, rukavice, klobouky, kravaty, kulichy, šátky, barety, límce, čapky, členky), punčochy, ponožky, punčocháče, podkolenky, boty, střevíce, trepky, pantofle, sportovní obuv, oděvy všeho druhu z kůže a imitace kůže a z kožešin a náhražek kožešin, kožešinové ozdoby oděvní, pokrývky hlavy a rukavice z kůže a kožešin a jejich náhražek; (35) reklamní, inzertní a propagační činnost, marketingové služby, merchandising, činnost organizačních, podnikatelských a ekonomických poradců, poskytování obchodních informací, pomoc při řízení obchodní činnosti, zprostředkování obchodní činnosti, rozmnožování a tisk reklamních a propagačních dokumentů, obchodní administrativa, kancelářské práce, aranžérství, výstavy k reklamním a obchodním účelům; (41) výchovná a zábavní činnost, vydavatelství a nakladatelství, školící činnost, pořádání kursů, přednášek a besed, pořádání výstav ke kulturním a vzdělávacím účelům, organizování sportovních akcí, soutěží a vystoupení.
(511) 18, 25, 35, 41
(210) O-421301

(111) **274187**
(220) 21.12.2004
(151) 25.07.2005
(540)

The logo for 'zlinský pes' features a stylized white silhouette of a dog jumping or running, positioned above the text 'zlinský pes' which is written in a bold, rounded, lowercase font.

(730) **Filmfest, s.r.o.**, Filmová 174, Zlín, 76179, CZ
(740) Konečná & Zacha, s.r.o., advokátní kancelář, Mgr. Tomáš Zacha, Lazarská 1718/3, Praha 1, 11000
(510) (9) nosiče informací všeho druhu v rozsahu třídy 9, elektronické publikace; (16) nosiče informací všeho druhu v rozsahu třídy 16, periodické a neperiodické tiskoviny, plakáty, programy a informační letáky, vstupenky, katalogy; (35) reklamní agentura, reklamní a propagační činnost v oblasti audiovizuálních a filmových děl; (38) šíření

informací prostřednictvím datových sítí, např. pomocí www stránek v Internetu; (41) výchovná a zábavní činnost a služby, filmová a audiovizuální tvorba, pořádání soutěží a přehlídek audiovizuální a filmové tvorby, vzdělávací a konzultační činnost v oblasti audiovizuální a filmové tvorby, výroba a půjčování nahraných zvukových a audiovizuálních nosičů informací a filmů.

(511) 9, 16, 35, 38, 41
(210) O-421607

(111) **274243**
(220) 30.12.2004
(151) 25.07.2005
(540)

The logo for 'KRODOS' features the word in a bold, italicized, sans-serif font with a thick, 3D effect, giving it a sense of depth and movement.

(730) **Krodos Servis a. s.**, Skopalíkova 2385, Kroměříž, 76717, CZ
(740) Patentová kancelář, Ing. Dobroslav Musil, Cejl 38, Brno, 60200
(510) (12) vozidla, dopravní prostředky pozemní; (35) propagační činnost, reklama, pomoc při řízení a provozování obchodní činnosti, vedení účetnictví, vedení daňové evidence a činnost účetních poradců; (37) údržba a opravy motorových vozidel; (39) silniční doprava, zařízení cest cestovním kancelářím a agenturám; (43) služby cestovní agentury, ubytovací služby.
(511) 12, 35, 37, 39, 43
(210) O-421879

(111) **274244**
(220) 30.12.2004
(151) 25.07.2005
(540)

KRODOS

(730) **Krodos Servis a. s.**, Skopalíkova 2385, Kroměříž, 76717, CZ
(740) Patentová kancelář, Ing. Dobroslav Musil, Cejl 38, Brno, 60200
(510) (12) vozidla, dopravní prostředky pozemní; (35) propagační činnost, reklama, pomoc při řízení a provozování obchodní činnosti, vedení účetnictví, vedení daňové evidence a činnost účetních poradců; (37) údržba a opravy motorových vozidel; (39) silniční doprava, zařízení cest cestovním kancelářím a agenturám; (43) služby cestovní agentury, ubytovací služby.
(511) 12, 35, 37, 39, 43
(210) O-421880

(111) **274336**
(220) 24.01.2005
(151) 22.07.2005
(540)



- (730) **RUBENA a. s.**, Akademia Bedny 531/8a, Hradec Králové, Věkoše, 50003, CZ
(740) Rott, Růžička & Guttman Patentové, známkové a advokátní kanceláře, JUDr. Vladimír Rott, Vinohradská 938/37, Praha 2, 12000
(510) (6) kovové formy, příruby a náhradní díly pro gumárenský, plastikařský a osinkářský průmysl; (7) stroje, zařízení a náhradní díly pro gumárenský, plastikařský a osinkářský průmysl, klínové řemeny, pryžové vaky pro lisování různých materiálů, jakými jsou například vinné hrozny nebo mléčné meziprodukty při výrobě tvrdých sýrů, jakož i plasty při výrobě lisování dílů určených například pro automobilový průmysl (uvedené vaky jsou plněny stlačeným vzduchem), pryžové vaky pro vyrovnávání tlaku v topných systémech a ve vodárnách, pryžové vaky určené k uložení pod předmět, který má být zvednut, a k nafouknutí stlačeným vzduchem, až předmět dosáhne požadované polohy; (8) nářadí a nástroje s ručním pohonem; (10) zdravotní pryže, zejména mamární epitelazy, silikonové sosačky a šidítka; (12) velopláště, motopláště, veloduše, duše do galusek a mopedové duše, pryžové vaky sloužící jako palivové nádrže letadel; (17) kaučukové směsi, těžké výrobky z technické pryže, zejména desky, spojovací hadice, lehké výrobky z technické pryže, zejména těsnicí kroužky, manžety, průchodky, vytlačované profily, pryžové vaky určené k přehrazení toku řeky, zejména pro zvednutí hladiny řeky za účelem vybudování umělé přehradu poskytující vodu, pryžové vaky pro utěšovací aplikace, zejména pro hermetické uzavření potrubí; (20) těžké výrobky z technické pryže, zejména nádrže, kontejnery a výrobky z technické pryže, zejména pružiny; (24) oprýžovaný textil; (28) sportovní potřeby z pryže, hokejové puky a makety zbrani; (37) služby opravářské a údržbářské, montáž a servis vaků určených pro přehrazení toku řeky.
(511) 6, 7, 8, 10, 12, 17, 20, 24, 28, 37
(210) O-422640

(111) **275214**
(220) 04.11.2004
(151) 29.09.2005
(540)

KLADRUBSKÉ LÉTO

- (730) **Město Kladruby**, náměstí Republiky 89, Kladruby, 34961, CZ
(740) TICHÝ & POLÁČEK Patentová a známková kancelář, Ing. Jiří Poláček, Dominikánská 6, Plzeň, 30112
(510) (9) diapozitivy, disky kompaktní CD ROM (audio video), disky nahrané se zvukovými nahrávkami, gramofonové desky, nosiče dat optické a zvukové; (35) pronájem reklamních ploch a materiálů, předvádění zboží, reklama, vydávání a zveřejňování reklamních textů; (41) divadelní představení, organizování estrád, organizování koncertů a výstav, předprodej vstupenek, provozování koncertní síně a sálu, organizování seminářů, symposií a konferencí, vydávání knih, výroba videofilmů, informace o možnostech zábavy, výchovná a zábavná činnost.
(511) 9, 35, 41
(210) O-420180

(111) **275218**
(220) 05.11.2004
(151) 29.09.2005
(540)

CarClick

- (730) **CRIF - Czech Credit Bureau, a.s.**, Na Vítězné pláni 1719/4, Praha 4 - Nusle, 14000, CZ
(740) TRAPLOVÁ-HAKR-KUBÁT Advokátní a patentová kancelář, Mgr. Jana Šuranová Traplová, Přístavní 24, Praha 7, 17000
(510) (9) software nahraný; (35) vyhledávání umístění automobilů pomocí počítače; (38) přenos informací prostřednictvím Internetu; (42) tvorba databázového informačního systému v automobilovém průmyslu.
(511) 9, 35, 38, 42
(210) O-420234

(111) **275220**
(220) 09.11.2004
(151) 29.09.2005
(540)



- (730) **Institut pro testování a certifikaci, a.s.**, tř. T. Bati 299, Zlín, 76421, CZ
(740) UTB ve Zlíně, Ing. Dana Kreizlová, Návesní 61, Zlín- Mladcová, 76001
(510) (17) kovové izolační fólie, fólie viskózní kromě fólií na balení, fólie z regenerované celulózy kromě fólií na balení, fólie plastové kromě fólií na balení, pryž jako surovina nebo polotovary, pryžové zátky, nárazníky pryžové na tlumení nárazů, pryžové kroužky, těsnicí podložky z pryže, vložky na těsnění, těsnicí tmely, ucpávky, těsnění okolo dveří nebo oken, těsnění na potrubí, výztuže pro potrubí nekovové, objímky na trubky nekovové, požární hadice, plátěné hadice, hadice z textilních materiálů, spojovací hadice pro chladiče automobilů, hadice na zalévání, hadice ohebné nekovové, materiály na izolaci, izolační nátěry, omítky, izolační laky, izolační papír, izolační tkaniny, izolační rukavice, materiály pro izolaci pro elektrické vedení, materiály na izolaci kabelů, prostředky pro tepelnou izolaci, tkaniny za skelných vláken na izolaci, syntetické prskyřice-polotovary, plasty jako polotovary, hmoty na vycpávky-výplně z pryže nebo plastů, dráty na svařování z plastů, výplně dilatačních spojů, pásky lepicí a samolepicí kromě pásek pro léčebné účely, pro kancelářské účely a pro použití v domácnosti; (19) stavební hmoty nekovové, asfalt-bitumen, dlažba asfaltová, dlažba nekovová, dlaždice nekovové, obkládačky-dlaždice na stěny nekovové, nátěrové hmoty pro stavebnictví, sádra, beton, stavební prvky z betonu, cement, cihly, trubky pro drenáže nekovové, suroviny pro keramiku, dřevo stavební, dřevěné obložení, dýhy dřevěné, překližka, korek lisovaný, dveře nekovové, zárubně pro dveře nekovové, geotextilie, sklo na izolaci pro stavby, kámen, kamenina pro stavebnictví, kámen umělý, terakota, křišťál, stavební sklo, sklo tabulové pro stavby, sklo okenní kromě skel pro automobily, sklo izolační pro stavby, sklo mozaikové-chrámové, komíny nekovové, nástavce a poklapy na komíny nekovové, krytiny střešní nekovové, malta stavební, mramor, nosníky nekovové, obklady a obložení ve stavebnictví nekovové, ohnivzdorné cementové ochranné vrstvy, okapní žlaby nekovové, okna nekovová, okenice nekovové, rolety venkovní kromě kovových a textilních, žaluzie nekovové, omítky, pláště budov nekovové, podlahy nekovové, potrubí nekovová pro ventilační a klimatizační zařízení, prahy dveřní nekovové, překlady okenní a dveřní nekovové, kabiny lázeňské nekovové, telefonní budky nekovové, skleníky přenosné nekovové, zednické nádrže a vany, fólie a desky z plastů na značení cest, skleněné granule na značení cest, tabule pro signalizace nesvětelné a nekovové, schody-stupně nekovové, sloupy nekovové, stropy nekovové, krytiny na střechy nekovové, tašky na střechy nekovové, trubky pevné nekovové, armatury pro stavebnictví nekovové, trubky drenážní nekovové, trubky kameninové, trubky spádové nekovové, trubky vodovodní nekovové,

vápno; (21) skla na okna automobilů, postřikovače a rozstřikovače na zalévání květin a rostlin, rozprašovače a rozstřikovače na parfémů a voňavky, hubice rozprašovací k hadicím na zalévání, cestovní lahve, polní lahve, bandasky, čutory-cestovní lahve, chladicí-mrazicí lahve, chladicí nádoby, chladicí boxy přenosné neelektrické, síta a sítko pro domácnost, cedníky na čaj s výjimkou cedníků z drahých kovů, čajová vajíčka a čajníky-ne z drahých kovů, čajové soupravy-ne z drahých kovů, kávovary neelektrické, kávové soupravy a konvice na kávu-ne z drahých kovů, překapávače kávy neelektrické, filtry kávové s výjimkou elektrických, cukřenky-ne z drahých kovů, slánky-ne z drahých kovů, souprava kořenek, porcelán, hrnce, rendlíky na smažení, hrnce tlakové s výjimkou elektrických, fritézy s výjimkou elektrických, grily pro použití na pečení, pánve na smažení, kuchyňské nádobí a náčiní s výjimkou nožů, vidliček a lžic ne z drahých kovů, lopatky na pečivo a dorty, misky a mísy hluboké, naběračky kuchyňské, nálevky, trychtýře, lahve, otvíráky na lahve, vývrtky, struhadla pro domácnost, lisy na česnek-kuchyňské potřeby, kráječe těsta, strojky na výrobu nudlí, mlýnky ruční pro domácnost, mixéry ruční-šejkry, šlehače kuchyňské s výjimkou elektrických, nádoby na zmrzlinu, krabice na jídlo-přesnídávku, termosky na jídlo, schránky na chléb a pečivo, poklopy na nádobí, žejdlíky na pivo, demižony, podložky na krájení pro použití v kuchyni, podnosy, tácy s výjimkou podnosů z drahých kovů, talíře s výjimkou talířů z drahých kovů, poklice, pokličky, uzávěry na poklice od hmců, prkénka na krájení chleba, válečky na těsto pro domácnost, sklo emailované, křemenné jako polotovar jiné než pro stavebnictví, výrobky z křišťálového skla, sklo malované, sklo opalinové, sklo opálové, sklo práškové na dekoraci, sklo smaltované, skleněné zátky-uzávěry, vymačkávače ovoce-lisy na ovoce s výjimkou elektrických na domácí použití, držáky na svíce s výjimkou držáků z drahých kovů, držáky na ubrousky s výjimkou držáků z drahých kovů, stojánky na odkládání nožů, stojánky na párátka s výjimkou stojánek z drahých kovů, stojánky na vajíčka s výjimkou stojánek z drahých kovů, stolky otočné servírovací, šrotovníky kuchyňské s výjimkou elektrických, popelnice, dřezy na praní-škopky, výlevky, rukavice pro domácnost, dávkovače aerosolové s výjimkou dávkovačů pro lékařské účely, dávkovače mýdla, dávkovače papírových ručníků, dávkovače toaletního papíru, zubní kartáčky, hřebeny, kosmetické náčiní, vodní přístroje na čištění zubů a masáže dásní, dětské vaničky přenosné; (24) balonové textilie, barchet, bavlněné látky, brokát, kapesníky látkové, koupelnové textilie s výjimkou oblečení, ručníky textilní, ubrousky textilní odličovací, ložní pokrývky a příkrývky, prádlo ložní a stolní pro domácnost, lůžkoviny, prostěradla, povlečení, příkrývky a pokrývky ložní, příkrývky prošívané prachové nebo peřové, spací pytle, potahy na matrace, nábytkové potahy ochranné, okenní záclony, závěsy na dveřích, textilní závěsy na stěnu, závěsy textilní nebo plastové, prádlo pro domácnost, prádlo ložní a stolní, prádlo vyšívané, prostírání, stolní ubrusy-ne z papíru, podložky na stůl pod sklenice, talíře-prostírání, prostírání anglické kromě papírového, pokrývky na stůl, tapety textilní, textilie netkané, filtrační materiál textilní; (25) čelenky, chrániče uší, čepice, čepice se štítkem, barety, klobouky, šátky kolem krku, boty šněrovací, obuv sportovní, obuv pro fotbal, obuv gymnastická, lyžařská, plátěná, plážová, sandály, holínky polovysoké a vysoké, opasky, rukavice, rukavice dámské dlouhé, rukavice bez prstů, rukavice palcové, oděv svrchní, zimníky, kabátky krátké, kabáty svrchní, bundy sportovní, bundy sportovní s kapucí s kožešinovou nebo plyšovou vložkou, kapuce, kombinézy-oděvy, kombinézy pryžové pro vodní lyžování, kombinézy pracovní, oděvy z kůže, oděvy z imitace kůže, oděvy nepromokavé, oděvy pro cyklisty, oděvy pro motoristy, oděvy tělocvičné, pláště, pláště pracovní, pletené zboží, pulovry, svetry, kamaše, šály, legíny, punčocháče-punčochové kalhoty, punčochy, ponožky, prádlo spodní, podprsenky, kombiné-spodní prádlo, korzety-prádlo, body-spodní prádlo, podvlékačky-dlouhé spodky, spodky, tílka-košílky, tílka-nátělníky, trička, kalhotky plenkové pro děti, bryndáčky-ne z papíru, výbavička pro novorozence, pyžama, plavky pánské, plavky dámské, košile, saka, kalhoty, sukně, šaty dámské, vesty, zástěry, župany; (28) surfovací prkna, brusle in-line, brusle kolečkové, brusle lední, obuv bruslařská s upevněnými bruslemi, puky hokejové, hokejky, sánky-sportovní potřeby, boby, lyže, lyžařské vázání, rukavice pro sportovní hry, boxerské rukavice, golfové rukavice, golfové vaky na kolečkách nebo bez koleček, hole golfové, skateboardy, skluzavky-hry, holenní chrániče^sportovní zboží, chrániče kolenná-koleníky-sportovní potřeby, chrániče na lokty jako sportovní potřeby, hráčské pátky-sportovní náčiní, rakety s pružným výpletem-sportovní náčiní, strunové výplety raket, hry, hry automatické s výjimkou těch, které se uvádějí do chodu vhozením mince nebo těch, které jsou užívány výhradně s televizním přijímačem, hry elektronické s výjimkou her, které jsou používány výhradně ve spojení s televizním přijímačem, hry společenské, hry stolní, kostky-stolní hra, kuželky, šipky-hra, domino-stolní hra, hračky, chrastítka, chřestítka, káča-vlček-hračky, bublifuk-

hračka, kaleidoskopy, stavebnice-hračky, stavebnicové kostky-hračky, puzzles, terče, talíře létající-hračky, hračky plyšové, medvídci plyšová, maňásci-prstová loutka, loutky, panenky, domečky pro panenky, postýlky pro panenky, sací lahve pro panenky, šatičky pro panenky, houpačky, koně houpačí, koloběžky, míče hrací, míčky a balónky na hraní, autíčka na hraní, automobilové modely zmenšené, pistole a pistolky-hračky, ozdoby na vánoční stromček s výjimkou osvětlení a cukrovinek, stroměčky vánoční umělé; (29) bramborové lupínky, bramborové vločky, hranolky bramborové, konzervy zeleninové, hrách konzervovaný, konzervovaná cibule, čočka konzervovaná, konzervované fazole, olivy konzervované, nakládaná zelenina, sušená zelenina, zelenina v pikantním nálevu, rajčatová šťáva na vaření, rajčatový protlak, ovoce kandované, konzervované ovoce, zavařené slazené a přislazené ovoce, ovoce mražené, ovoce naložené v alkoholu, ovocná dřev, marmeláda, džemy, jablčné pyré, brusinkový kompot, hrozinky, sušené ovoce, zpracované mandle, margarín, jedlé oleje, jedlé tuky, huspeniny, klobásy, salámy, párky, šunka, bujon-vývar, koncentráty bujónové, játrová paštika, konzervy masové, konzervy rybí, rybí plátky-filé, potraviny z ryb, výrobky z ryb, ryby konzervované, sardinky, kaviár, polévky a přípravky na výrobu polévek, vejce, sušená vejce, mléko, mléčné výrobky, sýry, máslo, šlehačka, jogurt, mléčné nápoje s vysokým obsahem mléka, kefír; (30) čaj, nápoje na bázi čaje, čokoláda, čokoládové nápoje, kakao, kakaové nápoje, výrobky z kakaa, výrobky z obilnin, káva, káva nepražená, kávové náhražky, kávové nápoje, kávové příchutě, mateří kašička pro lidskou spotřebu-ne pro lékařské účely, med, medovníky-perníky, propolis pro lidskou spotřebu, oplatky, kečup, hořčice, majonéza, omáčka sójová ostrá, rajčatová omáčka, ocet, pivní ocet, marinády-chuťové přísady, potravinářská mouka, výrazková pšeničná mouka, potraviny z mouky, jemné pečivo, keksy, krekrý, sušenky, suchary, pečivo s masovou náplní, těstoviny, nudle, makaróny, špagety, pizzy, ovesné vločky, mušli, kukuřice pražená-popcorn, kukuřičné vločky, škrob jako potrava, rýže, kuchyňská sůl, nové koření, paprika-koření, pepř, kypřící prášek, škrob, zahušťovací přípravky na kuchyňské použití, pudinky, sirup melasový, přírodní sladidla, cukr, cukrovinky, mandlové cukrovinky, marcipán, karamely-bonbóny, pralinky, želé ovocné-cukrovinky, žvýkačky-ne pro lékařské účely, bonbóny, dorty, přípravky na ztužení šlehačky, prášky zmrzlinové, zmrzlina; (32) nealkoholické nápoje, minerální vody-nápoje, soda, přípravky na výrobu sodovky, stolové vody, nealkoholické ovocné výtažky, sirupy na výrobu nápojů, sirupy pro limonády, nektar ovocný nealkoholický, ovocné šťávy, citronády, mošty, hroznový mošt nekvašený, jablečný mošt nealkoholický, koktejly nealkoholické, aperitivy nealkoholické, likéry, nápoje iontové, šumivá voda, pastilky a tablety na výrobu šumivých nápojů, prášky na výrobu šumivých nápojů, nápoje syrovátkové, výtažky z chmele na výrobu piva, pivo, sladové nápoje, sladové pivo, šerbety-nápoje, ovocné šťávy, rajčatová šťáva-nápoj, šťávy zeleninové-nápoje; (33) destilované nápoje, lihoviny, digestiva-likéry a pálenky, alkoholické nápoje s výjimkou piv, koktejly, alkoholové extrakty, nealkoholický výtažky z ovoce, citronády, esence do lihovin, anýzový likér, brandy, curacao-pomerančový likér, gin, griotka, hruškový mošt s alkoholem, jablečné mošty s alkoholem, medovina, mentolový likér, rum, lihovina z rýže, saké, víno, víno rýžové, vodka, whisky; (42) kalibrování-měření, kontrola kvality, zkouškový materiál, vývoj a výzkum nových výrobků, expertizy, chemické analýzy, chemický výzkum, výzkum v oblasti kosmetiky, architektonické poradenství, navrhování - průmyslový design, navrhování obalů - obalový design, počítačové programování.

(511) 17, 19, 21, 24, 25, 28, 29, 30, 32, 33, 42

(210) O-420319

(111) 275223
(220) 10.11.2004
(151) 29.09.2005
(540)



(730) ROVER s.r.o., Klostermannova 663/13, Liberec, 46001, CZ
(740) JUDr. Aleš Zábrš, Na Beránce 2, Praha 6, 16000
(510) (6) obecné kovy a jejich slitiny, kovové stavební materiály, kovové a hliníkové konstrukce, kovové stavební materiály přenosné, kovové konstrukce pro izolační skla; (7) stroje, obráběcí stroje, strojní zařízení a jejich součásti pro zpracování plochého skla; (17) výrobky stavební chemie, zejména stavební tmely silikonové, akrylátové a polyuretanové; (21) sklo, zejména sklo jako obalové materiály (nádoby) pro farmacii a kosmetiku; (37) stavby a opravy, zejména realizace skleněných pohledových stěn a fasád, strukturální zasklívaní.
(511) 6, 7, 17, 21, 37
(210) O-420361

(111) 275237
(220) 19.11.2004
(151) 29.09.2005
(540)



(730) KRODOS SERVIS a.s., Skopalíkova 2385, Kroměříž, 76717, CZ
(510) (12) osobní a nákladní motorové dopravní prostředky, dodávkové, nákladní, sportovní a prodejní nástavby na osobní a nákladní vozidla, přívěsy, návěsy a korby osobních a nákladních vozidel, valníkové a skříňové nástavby pro automobily, kabiny pro automobily, střešové konstrukce pro automobily, přepravní kontejnery pro automobily v rámci této třídy; (35) reklamní činnost, propagace, marketing, zprostředkovatelské služby v oblasti nákupu a prodeje zboží; (36) celní služby, celní jednatelství, celní deklarace, průvodkové řízení při exportu, importu a tranzitu zboží a nákladů, zprostředkovatelská a poradenská činnost v oblasti celních služeb, zastupování v celním řízení, směnárenská činnost, realitní činnost, zejména prodej a pronájem nemovitostí, zprostředkování prodeje a pronájmu nemovitostí, správa majetku; (37) autoopravna, autoservis, obnova motorů, opravy karosérií vozidel, údržba a opravy předmětů v souvislosti s dopravou osob a zboží, protektorování pneumatik, opravy a montáž klimatizačních zařízení pro dopravní prostředky, pneuservis - opravy a výměna pneumatik, kol, duší apod., opravy a montáž zařízení pro pneuservis, provozování čerpacích stanic s palivy a mazivy, provozování mycí linky; (39) silniční motorová doprava osobní a nákladní, vnitrostátní a mezinárodní zasilatelství a činnosti s tím související, zprostředkování dopravy a přepravy všemi druhy dopravních prostředků, balení a skladování a doručování zboží, nakládání a vykládání zboží, logistika, spedice, stěhování, pronájem dopravních prostředků, pronájem skladišť, pronájem skladovacích kontejnerů, provozování skladů

a skladování zboží, spedice, organizování cest, služby veřejného celního skladování, služby cestovní agentury, zejména zabezpečení, obstarávání a zprostředkování cestovních záležitostí, rezervace zájezdů, organizování zájezdů, léčebných a turistických zájezdů a pobytů, informace o cestování a dopravě, doprava turistů a jejich zavazadel a služby s nimi související, informace o jízdních tarifech, jízdních řádech a způsobu dopravy a další služby související s přepravou osob, prodej letenek, lodních lístků, jízdenek pro silniční a železniční dopravu, prodej cestovních map apod., poradenské a konzultační činnosti v oblasti služeb cestovního ruchu; (41) prodej losů a příjem sázek ve smluvně závazných sběrných právnických a fyzických osob; (43) služby cestovní agentury, zejména zprostředkovatelská činnost v oblasti služeb cestovních kanceláří (ubytovacích a stravovacích).

(511) 12, 35, 36, 37, 39, 41, 43
(210) O-420615

(111) 275238
(220) 19.11.2004
(151) 29.09.2005
(540)



(730) KRODOS SERVIS a.s., Skopalíkova 2385, Kroměříž, 76717, CZ
(510) (12) osobní a nákladní motorové dopravní prostředky, dodávkové, nákladní, sportovní a prodejní nástavby na osobní a nákladní vozidla, přívěsy, návěsy a korby osobních a nákladních vozidel, valníkové a skříňové nástavby pro automobily, kabiny pro automobily, střešové konstrukce pro automobily, přepravní kontejnery pro automobily v rámci této třídy; (35) reklamní činnost, propagace, marketing, zprostředkovatelské služby v oblasti nákupu a prodeje zboží; (36) celní služby, celní jednatelství, celní deklarace, průvodkové řízení při exportu, importu a tranzitu zboží a nákladů, zprostředkovatelská a poradenská činnost v oblasti celních služeb, zastupování v celním řízení, směnárenská činnost, realitní činnost, zejména prodej a pronájem nemovitostí, zprostředkování prodeje a pronájmu nemovitostí, správa majetku; (37) autoopravna, autoservis, obnova motorů, opravy karosérií vozidel, údržba a opravy předmětů v souvislosti s dopravou osob a zboží, protektorování pneumatik, opravy a montáž klimatizačních zařízení pro dopravní prostředky, pneuservis - opravy a výměna pneumatik, kol, duší apod., opravy a montáž zařízení pro pneuservis, provozování čerpacích stanic s palivy a mazivy, provozování mycí linky; (39) silniční motorová doprava osobní a nákladní, vnitrostátní a mezinárodní zasilatelství a činnosti s tím související, zprostředkování dopravy a přepravy všemi druhy dopravních prostředků, balení a skladování a doručování zboží, nakládání a vykládání zboží, logistika, spedice, stěhování, pronájem dopravních prostředků, pronájem skladišť, pronájem skladovacích kontejnerů, provozování skladů a skladování zboží, spedice, organizování cest, služby veřejného celního skladování, služby cestovní agentury, zejména zabezpečení, obstarávání a zprostředkování cestovních záležitostí, rezervace zájezdů, organizování zájezdů, léčebných a turistických zájezdů a pobytů, informace o cestování a dopravě, doprava turistů a jejich zavazadel a služby s nimi související, informace o jízdních tarifech, jízdních řádech a způsobu dopravy a další služby související s přepravou osob, prodej letenek, lodních lístků, jízdenek pro silniční a železniční dopravu, prodej cestovních map apod., poradenské a konzultační činnosti v oblasti služeb cestovního ruchu; (41) prodej losů a příjem sázek ve smluvně závazných sběrných právnických a fyzických osob; (43) služby cestovní agentury, zejména zprostředkovatelská činnost v oblasti služeb cestovních kanceláří (ubytovacích a stravovacích).

(511) 12, 35, 36, 37, 39, 41, 43
(210) O-420616

(111) **275239**
(220) 19.11.2004
(151) 29.09.2005
(540)

VYDOS

(730) **KRODOS SERVIS a.s.**, Skopalíkova 2385, Kroměříž, 76717, CZ
(740) Patentová a známková kancelář, Ing. Jaromír Píkrýl, Včelín 1161, Hulín, 76824
(510) (12) osobní a nákladní motorové dopravní prostředky, dodávkové, nákladní, sportovní a prodejní nástavby na osobní a nákladní vozidla, přívěsy, návěsy a korby osobních a nákladních vozidel, valníkové a skříňové nástavby pro automobily, kabiny pro automobily, střešové konstrukce pro automobily, přepravní kontejnery pro automobily v rámci této třídy; (35) reklamní činnost, propagace, zprostředkovatelské služby v oblasti nákupu a prodeje zboží; (36) celní služby, celní jednání, celní deklarace, průvodkové řízení při exportu, importu a tranzitu zboží a nákladů, zprostředkovatelská a poradenská činnost v oblasti celních služeb, zastupování v celním řízení, směnárenská činnost, realitní činnost, zejména prodej a pronájem nemovitostí, zprostředkování prodeje a pronájmu nemovitostí, správa majetku; (37) autoopravná, autoservis, obnova motorů, opravy karosérií vozidel, údržba a opravy předmětů v souvislosti s dopravou osob a zboží, protektorování pneumatik, opravy a montáž klimatizačních zařízení pro dopravní prostředky, pneuservis - opravy a výměna pneumatik, kol, duší apod., opravy a montáž zařízení pro pneuservis, provozování čerpacích stanic s palivy a mazivy, provozování mycí linky; (39) silniční motorová doprava osobní a nákladní, vnitrostátní a mezinárodní zasilatelství a činnosti s tím související, zprostředkování dopravy a přepravy všemi druhy dopravních prostředků, balení a skladování a doručování zboží, nakládání a vykládání zboží, logistika, spedice, stěhování, pronájem dopravních prostředků, pronájem skladišť, pronájem skladovacích kontejnerů, provozování skladů a skladování zboží, spedice, organizování cest, služby veřejného celního skladování, služby cestovní agentury, zejména zabezpečení, obstarávání a zprostředkování cestovních záležitostí, rezervace zájezdů, organizování zájezdů, léčebných a turistických zájezdů a pobytných, informace o cestování a dopravě, doprava turistů a jejich zavazadel a služby s nimi související, informace o jízdních tarifech, jízdních řádech a způsobu dopravy a další služby související s přepravou osob, prodej letenek, lodních lístků, jízdenek pro silniční a železniční dopravu, prodej cestovních map apod., poradenské a konzultační činnosti v oblasti služeb cestovního ruchu; (41) prodej losů a příjem sázek ve smluvně závazných sběrných právnických a fyzických osob; (43) služby cestovní agentury, zejména zprostředkovatelská činnost v oblasti služeb cestovních kanceláří (ubytovacích a stravovacích).
(511) 12, 35, 36, 37, 39, 41, 43
(210) O-420617

(111) **275332**
(220) 18.01.2005
(151) 29.09.2005
(526) ŠACH

(540)



(730) **Šachinfo Modr Břetislav Ing.**, Nádražní 1272/15, Praha 5 Smíchov, 15000, CZ
(510) (9) CD - kompaktní disky; (16) knihy a časopisy; (41) šachové turnaje.
(511) 9, 16, 41
(210) O-422487

(111) **275702**
(220) 09.03.2005
(151) 29.09.2005
(540)

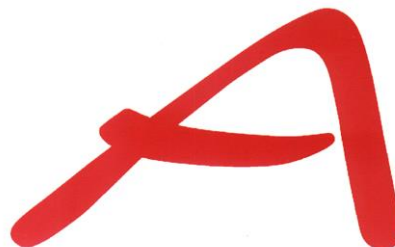

(730) **ARIES, a.s.**, Studenec č.p. 309, 51233, CZ
(740) Kříž a partneři s.r.o., prof. JUDr. Jan Kříž, Dlouhá 13, Praha 1, 11000
(510) (10) speciální zdravotní punčochové zboží; (25) oděvy, punčochové zboží, oděvní doplňky spadající do této třídy.
(511) 10, 25
(210) O-424073

(111) **275703**
(220) 09.03.2005
(151) 29.09.2005
(540)

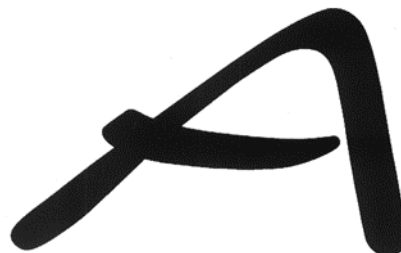

(730) **ARIES, a.s.**, Studenec č.p. 309, 51233, CZ
(740) Kříž a partneři s.r.o., prof. JUDr. Jan Kříž, Dlouhá 13, Praha 1, 11000
(510) (10) speciální zdravotní punčochové zboží; (25) oděvy, punčochové zboží, oděvní doplňky spadající do této třídy.
(511) 10, 25
(210) O-424074

(111) **275778**
(220) 12.04.2005
(151) 29.09.2005
(540)

MORZUVIN

(730) **NeraAgro, spol. s r.o.**, Práce 657, Neratovice, 27711, CZ
(510) (1) prostředky na ochranu rostlin (dřevin) proti chorobám, prostředky na ochranu proti okusu a ohryzu lesní zvěří; (5) prostředky na ochranu rostlin proti chorobám a škůdcům (fungicidy, insekticidy).
(511) 1, 5
(210) O-425211

(111) **275779**
(220) 12.04.2005
(151) 29.09.2005
(540)

MORSUVIN

(730) **NeraAgro, spol. s r.o.**, Práce 657, Neratovice, 27711, CZ
(510) (5) prostředky na ochranu rostlin (dřevin) proti chorobám a živočišným škůdcům, prostředky na ochranu proti okusu a ohryzu lesní zvěří,

prostředky na ochranu rostlin proti chorobám a škůdcům (fungicidy, insekticidy).

(511) 5
(210) O-425212

(111) **275983**
(220) 02.02.2005
(151) 26.10.2005
(540)



(730) **Crocodile ČR, spol. s r. o.**, Poděbradská 55/88, Praha 9 - Hloubětín, 19800, CZ

(740) Václav Müller, patentový zástupce, Filipova 2016, Praha 4, 14800

(510) (5) výrobky dietetické, pro léčebné účely, potraviny pro děti, batolata a nemocné, potravinové přípravky a doplňky všeho druhu, jako posilující poživatiny, vitamínové přípravky, poživatiny pro doplnění redukčních diet nebo přípravků pro hubnutí, vše s léčebnými účinky, přípravky s léčebnými účinky obsahující biochemické katalyzátory, zejména pro fyzicky aktivní osoby, rekonvalescenty a nemocné, vše výše uvedené určené k léčebným účelům, desinfekční prostředky, WC deodoranty, WC osvěžovače, WC gely, prostředky k ničení plevelu a k hubení živočišných škůdců, přípravky zvěrolékařské, diabetické přípravky pro léčebné účely; (29) smažené potraviny jako smažené řízky, karbanátky, sekaná čerstvě, chlazené, mražené, salám, bramborové lupínky, bujón, vývar, přípravky na bujóny, čočka konzervovaná, drůbež (neživá), dřev (ovocná), džemy, fazole konzervované, hrách konzervovaný, hranolky bramborové, humři (neživí), huspeniny, játra, játrová paštika, jedlé oleje, jedlé tuky, jelita, tlačěnka, jogurt, kaviár, kefir, klobásy, párky, koncentráty bujónové, koncentráty, vývary, koncentrované vývary, konzervy masové, konzervy rybí, konzervy zeleninové, korýši (s výjimkou živých), krevety (neživé), krokety, kysané zelí, langusty neživé, lanýže konzervované, losos, margarín, marmeláda, máslo, maso, maso konzervované, měkkýši (neživí), mléko, mléčné výrobky, mražené ovoce, mušle (neživé), nakládaná zelenina, nasolené potraviny, olivový olej, ovoce konzervované, ovoce zavařené, ovoce kandované, ovocné saláty, rybí plátky, polévky, přípravky pro výrobu polévek, potraviny solené, potraviny z ryb, přislažované ovoce, raci (s výjimkou živých), rajčatová šťáva na vaření, rajčatový protlak, ryby konzervované, potravinářské výrobky z ryb, ryby solené, ryby ve slaném nálevu, ryby s výjimkou živých, řepkový olej jedlý, saláty ovocné, saláty zeleninové, sardinky, slanečci, sledi, slanina, slunečnicový olej jedlý, smetana, sumýši (neživí), sušené ovoce, sýry, šlehačka, šťávy zeleninové na vaření, šunka, tofu, tukové pomazánky na chléb, tuky jedlé, tuňák, ústřice s výjimkou živých, uzeniny, vejce, vepřové maso, vepřové sádlo, vnitřnosti, droby, držky, výtažky masové, zelenina v pikantním nálevu, zvěřina, žampiony konzervované, želatina, mražená zelenina, zelenina sušená; (30) pečivo s masovou náplní, pirožky s masem, popcorn (vločky obilné), obložené/plněné bagety, hamburgery čerstvé, chlazené, mražené, cukr, cukroví, cukrovinky, čaj, čokoláda, dorty, hořčice, housky, chléb, jemné pečivo, jogurtová zmrzlina, kakao, kakaové nápoje, karamely, káva, kečup, keksy, koláče, koření, kreky, krupice, kuchyňská sůl, kvasnice, droždí v tabletách k nelékařským účelům, kypřicí prášek, led přírodní nebo umělý, led pro osvěžení, listové těsto, majonéza a majonézové saláty, dresinky, makaróny, mandlové těsto, marcipán, marinády (chuťové přísady), máslové tukové těsto, látky na zjemnění masa pro domácnost, masové paštiky zapečené v těstě, masové pirožky zapečené v těstě, med, medovníky, perníky, mouka potravinářská a výrobky z mouky, müsli, müsli tyčinky, corn-flakes, nápoje čokoládové, kakaové, kávové, přísady do nápojů, nekynutý chléb, nudle, ocet, oplatky, ovesná kaše, potraviny na bázi ovsu, ovesné vločky, ozdoby na dorty jedlé, palačinky a pizzy čerstvé, chlazené a mražené, pralinky, přísady do zmrzlin, pudinky, rajčatová omáčka, ravioli, rohlíky, rýže a výrobky z rýže, rýžové koláčky, rýžové

saláty, těstovinové saláty, obložené/plněné sendviče čerstvé, chlazené, mražené, suchary, kuchyňská sůl, sušenky, biskvity, šerbet, přípravky na ztužení šlehačky, špagety, šťávy s výjimkou dresinků, těsta, těstoviny, vlasové nudle, vločky, zákusky, zálivky na ochucení, zmrzlina, zmrzlinové poháry, želé ovocné, žemle, knedlíky, sójová mouka, masové šťávy (omáčky), koblihy, plněné brambory; (32) piva všeho druhu, vody minerální a šumivé a jiné nealkoholické nápoje, sirupy a jiné přípravky k přípravě nápojů, ovocné šťávy a nápoje z ovocných šťáv; (35) pořádání výstav k obchodním a reklamním účelům, činnost reklamní a inzertní, průzkum a analýzy trhů, kopírování dokumentů, distribuce zboží k reklamním účelům, aranžerství-aranžování výkladů, marketing, automatizované zpracování dat; (43) restaurace, restaurace samoobslužné, restaurace podávající pokrmy přes ulici, příprava lahůdek, služby poskytované v restauracích a jiných zařízeních podávající pokrmy a nápoje připravené ke konzumaci, jakož i při prodeji nabízení pokrmových specialit.

(511) 5, 29, 30, 32, 35, 43
(210) O-422946

(111) **275984**
(220) 02.02.2005
(151) 26.10.2005
(540)



(730) **Comimpex International s. r. l.**, via di Porta Pinciana 34, int 02, Řím, IT

(740) Václav Müller, patentový zástupce, Filipova 2016, Praha 4, 14800

(510) (5) výrobky dietetické pro léčebné účely, potraviny pro děti, batolata a nemocné, potravinové přípravky a doplňky všeho druhu, jako posilující poživatiny, vitamínové přípravky, poživatiny pro doplnění redukčních diet nebo přípravků pro hubnutí, vše s léčebnými účinky, přípravky s léčebnými účinky obsahující biochemické katalyzátory, zejména pro fyzicky aktivní osoby, rekonvalescenty a nemocné, vše výše uvedené určené k léčebným účelům; (29) maso, ryby, drůbež, zvěřina, masové výtažky, ovoce a zelenina konzervované, sušené a zavařené, želé, džemy, kompoty, vejce, mléko a mléčné výrobky, jako jogurty, mléčné nápoje, kysané mléčné výrobky, tvarohy, smetanové krémy, mléčné deserty, sýry apod., výrobky na bázi brambor, jako bramborové lupínky apod., oleje a tuky jedlé, ovocné dřevě; (30) oplatky, cukrovinky, včetně gumových a esenci pro cukrovinky, cukrářské výrobky všeho druhu, káva, kakao, cukr, rýže, kávové náhražky, med, sirup melasový, droždí pro kynutí, sůl, hořčice, ocet, omáčky, koření, led pro osvěžení, obilné vločky, výrobky na bázi sušené bramborové kaše, pšeničné mouky, nativních a modifikovaných škrobů, jako bramborové těsto v prášku, bramborová kaše v prášku, bramborové drtě, bramborové krokety v prášku, bramborové noky v prášku, směs pro přípravu knedlíků.

(511) 5, 29, 30
(210) O-422947

(111) **276636**
(220) 13.01.2005
(151) 28.11.2005
(540)



(730) **ARIES, a.s.**, Studenec č.p. 309, 51233, CZ
(740) Kříž a partneři s.r.o., prof. JUDr. Jan Kříž, Dlouhá 13, Praha 1, 11000
(510) (10) speciální zdravotní punčochové zboží; (25) punčochové zboží, šlapky, ponožky, podkolenky, punčochy, punčochové kalhoty, kamaše.
(511) 10, 25
(210) O-422334

(111) **277842**
(220) 14.06.2005
(151) 22.12.2005
(540)



(730) **ARIES, a.s.**, Studenec č.p. 309, 51233, CZ
(740) Kříž a partneři s.r.o., prof. JUDr. Jan Kříž, Dlouhá 13, Praha 1, 11000
(510) (10) speciální zdravotní punčochové zboží; (25) oděvy, ponožky, spodní prádlo, pyžama, spodky pánské, plavky pánské, punčochové zboží.
(511) 10, 25
(210) O-427305

(111) **278282**
(220) 22.06.2005
(151) 23.01.2006
(540)

JALTA HOTEL

(730) **HOTEL JALTA, a. s.**, Václavské nám. 45/818, Praha 1, 11000, CZ
(740) TRAPLOVÁ-HAKR-KUBÁT Advokátní a patentová kancelář, Mgr. Jana Šuranová Traplová, Přístavní 24, Praha 7, 17000
(510) (35) propagace, reklama, distribuce reklamních předmětů; (36) směnářské služby; (43) restaurační služby, ubytovací služby, hotelové služby.
(511) 35, 36, 43
(210) O-427546

(111) **278283**
(220) 22.06.2005
(151) 23.01.2006
(540)

HOTEL JALTA

(730) **Hotel Jalta, a. s.**, Václavské nám. 45/818, Praha 1, 11000, CZ
(740) TRAPLOVÁ-HAKR-KUBÁT Advokátní a patentová kancelář, Mgr. Jana Šuranová Traplová, Přístavní 24, Praha 7, 17000
(510) (35) propagace, reklama, distribuce reklamních předmětů; (36) směnářské služby; (43) restaurační služby, ubytovací služby, hotelové služby.
(511) 35, 36, 43
(210) O-427547

(111) **279102**
(220) 30.08.2005
(151) 23.02.2006
(540)



(730) **Veletřhy Brno, a.s.**, Výstaviště 405/1, Brno, Pisárky, 60300, CZ
(740) Ing. Jiří Dohnal, Nedbalova 29, Brno, 62300
(510) (9) přístroje pro záznam, přenos nebo reprodukci zvuku či obrazu, hardware výpočetní a/nebo komunikační a/nebo informační techniky, software na magnetických nosičích, magnetické nebo optické nosiče zvukových a/nebo obrazových záznamů nahrané i nenahrané, videokazety nahrané i nenahrané, audiokazety nahrané i nenahrané, audiovizuální programy, audiovizuální díla, audiovizuální díla v digitální podobě, CD disky, videodiskety, audiodiskety, informace a záznamy v elektronické podobě, elektronické databáze a databázové produkty, informace a/nebo data a/nebo databáze a/nebo informační produkty na nosičích a/nebo v elektronických, datových, informačních počítačových a komunikačních sítích, elektronické časopisy, knihy v elektronické podobě, multimediální noviny a časopisy, multimediální, zejména elektronická periodika, multimediální informační katalogy; (16) papír, lepenka a výrobky z těchto materiálů, které nejsou zařazeny do jiných tříd, tiskářské výrobky, tiskoviny, časopisy, periodika, knihy, potřeby pro knižní vazby, fotografie, papírenské zboží, fotografie, folie, kalendáře, katalogy, prospekty, plakáty, pohlednice, mapy, obálky, obaly spadající do této třídy, desky spadající do této třídy, dopisní papír, držáky na psací potřeby, etikety kromě textilních, samolepky, vlajky papírové, papír balicí, papírové ubrousky, psací potřeby, psací podložky, psací soupravy, lepidla pro papírenství nebo domácnost, materiál pro umělce, štetce, psací stroje a kancelářské potřeby s výjimkou nábytku, kancelářské pořadače, učební a školní potřeby a pomůcky s výjimkou přístrojů, plastické obaly, které nejsou zařazeny do jiných tříd; (35) inzertní, reklamní a propagační činnost, poskytování pomoci při provozu obchodu včetně zprostředkování obchodních a souvisejících obchodně personálních záležitostí, organizování výstav a veletrhů k reklamním a obchodním účelům, organizování módních přehlídek k obchodním účelům, odborné poradenství vztahující se k organizování výstav a veletrhů k reklamním a obchodním účelům, správa obchodních zájmů třetích osob, vypracování statistických přehledů, poradenství v oblasti organizace a ekonomiky podnikání, marketing, průzkum a analýzy trhů, činnost a služby v oblasti aranžérství výstavních ploch, výstavních expozic, jakož i výstavních exponátů k reklamním a obchodním účelům, pronájem kancelářských strojů a zařízení, distribuce zboží k reklamním účelům, rozmnožování dokumentů; (37) technické zabezpečení výstav a výstavních ploch, zejména montáž a demontáž výstavních expozic, jakož i výstavních exponátů; (41) činnost vyučovací, výchovná, vzdělávací a zábavní včetně pořádání specializačních doškolovacích kurzů, symposií a konferencí, doprovodné výstavy k výchovným a vzdělávacím účelům, provozování pracovně diskusního a

zájmového klubu, organizování výstav a veletrhů ke vzdělávacím, kulturním, výchovným a zábavním účelům, organizování společensko-kulturních akcí, pořádání zábavních soutěží, organizování soutěží o oceňování nejlepších exponátů, jakož i nejlepších expozic, odborné poradenství, vztahující se k organizování výstav a veletrhů ke vzdělávacím, kulturním, výchovným a zábavním účelům, organizování módních přehlídek pro výchovné, vzdělávací, kulturní a zábavní účely, kromě módních přehlídek pro reklamní účely, nakladatelská a vydavatelská činnost, provozování galerií.

(511) 9, 16, 35, 37, 41
(210) O-429403

(111) **279411**
(220) 04.07.2005
(151) 22.03.2006
(540)



(730) **SAZKA a.s.**, K Žižkovu 851, Praha 9, 19093, CZ
(740) Halaxová & Halaxová TETRAPAT, RNDr. Zdeňka Halaxová, Jinonická 80, Praha 5, 15800

(510) (16) časopisy, knihy, publikace, reklamní prospekty, informační letáky, losy, propagační předměty jako jsou zejména tužky, kalendáře, plakáty, diáře, těžítka; (18) tašky, brašny, batohy; (24) ručníky; (25) trička, čepice; (28) hrací karty; (34) zapalovače; (35) reklamní činnost, administrativní práce, automatizované zpracování dat; (36) pronájem bytových a nebytových prostor; (37) úklid; (41) organizování sportovních sázek a číselných loterií, provozování loterií a jiných podobných her v souladu s obecně závaznými právními předpisy, provozování nevýherních a výherních hracích přístrojů, provozování kulečnickové herny, prodej losů a příjem sázek ve smluvně závazných sběrnách právnických a fyzických osob a ve sběrnách zřízených společnostmi, vydavatelská činnost, nakladatelská činnost; (43) poskytování občerstvení, služby spojené s poskytováním občerstvení.

(511) 16, 18, 24, 25, 28, 34, 35, 36, 37, 41, 43
(210) O-427898

(111) **279418**
(220) 04.07.2005
(151) 22.03.2006
(540)



(730) **SAZKA a.s.**, K Žižkovu 851, Praha 9, 19093, CZ
(740) Halaxová & Halaxová TETRAPAT, RNDr. Zdeňka Halaxová, Jinonická 80, Praha 5, 15800

(510) (16) časopisy, knihy, publikace, reklamní prospekty, informační letáky, losy, propagační předměty jako jsou zejména tužky, kalendáře, plakáty,

diáře, těžítka; (18) tašky, brašny, batohy; (24) ručníky; (25) trička, čepice; (28) hrací karty; (34) zapalovače; (35) reklamní činnost, administrativní práce, automatizované zpracování dat; (36) pronájem bytových a nebytových prostor; (37) úklid; (41) organizování sportovních sázek a číselných loterií, provozování loterií a jiných podobných her v souladu s obecně závaznými právními předpisy, provozování nevýherních a výherních hracích přístrojů, provozování kulečnickové herny, prodej losů a příjem sázek ve smluvně závazných sběrnách právnických a fyzických osob a ve sběrnách zřízených společnostmi, vydavatelská činnost, nakladatelská činnost; (43) poskytování občerstvení, služby spojené s poskytováním občerstvení.

(511) 16, 18, 24, 25, 28, 34, 35, 36, 37, 41, 43
(210) O-427905

(111) **279628**
(220) 24.08.2005
(151) 22.03.2006
(540)



(730) **CBRE s.r.o.**, nám. Republiky 1a 1079, Praha 1 - Nové Město, 11000, CZ
(740) DANĚK & PARTNERS Advokátní a patentová kancelář, Dr. Vilém Daněk, Vinohradská 45, Praha, 12000

(510) (35) marketing, obstaravatelská a zprostředkovatelská služba v rámci propagace, reklamy, obchodní činnosti a kancelářských prací, účetnictví, zpracování počítačových dat a spravování databází, marketingové služby v oblasti správy nemovitostí, logistiky, obchodní administrativa a kancelářské práce, aranžérství a průzkum trhu v souvislosti s uvedenými výrobky a službami pro jiné firmy a zákazníky, rozesílání prospektů, pořizování informačních tiskovin, účetní služby, poradenské komerční služby, inzertní činnost, poskytování pomoci při provozu obchodu, včetně zprostředkování obchodních a souvisejících obchodně personálních záležitostí, kontrola, vedení, vypracování statistických přehledů, poradenství v oblasti organizace a ekonomiky podnikání, poradenské služby při výběru zaměstnání, organizování výstav a veletrhů k reklamním a obchodním účelům, provádění aukcí a dražeb, pronájem kancelářských strojů a zařízení, distribuce zboží k reklamním účelům, vykonávání administrativních prací pomocí výpočetní techniky, zprostředkování nákupu a prodeje v oblasti výpočetní techniky (hardware i software), kopírování nebo rozmnožování dokumentů, dokladů apod., příprava a vyhotovení daňových přiznání, pronájem reklamních ploch, půjčování fotokopírovacích strojů, revize účtů (audit), zajištění reklamy za účelem prezentace podnikatelů v oblasti vnitrostátní a mezinárodní dopravy, přepravy, zasilatelství a skladištních zařízení, pronájem prodejních automatů, pronájem kancelářských strojů a zařízení; (36) leasing zařízení pro zpracování dat, finance a peněžní operace, finanční poradenství, poradenství a zprostředkování pojišťovnictví, zastavárenské a uschovatelské služby, úvěrování zbožových nákupů, úvěrové poradenství, pomoc při celním řízení, služby týkající se sdělování informací ohledně proclení zboží, celního tarifu a tarifu zaručení celního dluhu, obstaravatelské v rámci komplementace finančních služeb, pronájem nemovitostí, pozemků a kanceláří, realitní kancelář, realitní činnost, zejména pronájem bytových a nebytových prostor, zprostředkování nákupu a prodeje nemovitostí, oceňování a odhady nemovitostí, zprostředkování nemovitostí, pronájem bytů, pronájem nájemních a činžovních domů, pronajímání kanceláří, ubytovací kanceláře, správa a údržba nemovitostí, investorská činnost ve stavebnictví; (37) zprostředkovatelská činnost v oblasti investiční výstavby, modernizace a rekonstrukce v oblasti nemovitostí, instalace, údržba, servis a opravy bytů, nebytových prostor a jiných objektů, servisní služby v oblasti výpočetní techniky (opravy), servisní služby nemovitostní (opravy), informace o opravách elektrických zařízení, stavební informace, instalace, údržba a

opravy kancelářských strojů a zařízení, stavebnictví, stavební činnost - provádění staveb včetně jejich změn, udržovacích prací na nich a jejich odstraňování, opravy, instalační služby, restaurování objektů, montážně stavební práce, speciální úpravy interiérů, instalace ve stavebnictví, zprostředkovatelská činnost ve stavebnictví, průmyslové, bytové, občanské a inženýrské stavby, topenářství a vodoinstalátérství, montáž, opravy a revize vyhrazených plynových zařízení, montáž a opravy vyhrazených elektrických zařízení, truhlářství, opravy stavebních strojů s mechanickým pohonem, půjčování stavebního materiálu a mechanismů, poradenská činnost ve stavebnictví a údržbě nemovitostí, zednictví, tesařství, obkladačství, pokrývačství, štukatérství, podlahářství, izolátérství, instalátérství, truhlářství, zámečnictví, topenářství, kominictví, malířství a natěračství, klempířství, montáž, údržba a servis zařízení jednotné telekomunikační sítě, montáž, údržba a servis telekomunikačních zařízení, montáž údržba a servis bezpečnostních a signalizačních zařízení, montáž, izolování staveb, montáž, opravy a údržba ocelových konstrukcí, montáž, opravy, údržba a revize zdvihacích strojů a zatížení, dozor nad stavbami, stavební informace, poradenství v oblasti stavebnictví, revize a zkoušky tlakových zařízení a elektrických zařízení, údržba bytů a objektů, provádění staveb, včetně jejich změn, udržovacích prací na nich a jejich odstraňování, kolaudace staveb, instalační služby polotovarů a stavebních dílců ve stavebnictví, montážně stavební práce, stavební dozor, stavební sanace; (42) konzultační, asistenční, analytické, designérské, vyhodnocovací a programovací služby týkající se počítačového software, firmware, hardware a informačních technologií, konzultace týkající se hodnocení, výběru a zavádění počítačového software, firmware, hardware, informačních technologií a systémů zpracování dat, vlnových záležitostí, informačních technologií a duševního vlastnictví, a to i prostřednictvím telekomunikačních sítí, dodávkou on-line, Internetem a sítí World Wide Web, webhosting, webdesing, výzkumné služby, kódování a dekódování zabezpečovacích systémů (tvorba software), poradenská činnost v oblasti aplikace výpočetní techniky, v oblasti informatiky, vytváření virtuálních/počítačových 3 D animací a modelů, informačních technologií, navrhování a realizace automatizovaných systémů řízení, programátorská činnost, projekce počítačových sítí, poskytování práva užití software a pronájem software, instalace, opravy, údržba a servis software, vytváření interaktivních aplikací umožňující předávání a tvorbu grafické podoby prostřednictvím sítí Internet, programování, software - návrhy, převod a konverze počítačových programů a údajů (kromě fyzické konverze), převod a konverze údajů a dokumentů z fyzických médií na elektronická média, tvorba a údržba počítačových stránek WEB pro zákazníky, hostování na počítačových stránkách WEB, instalace počítačových programů, návrh počítačových systémů, programování internetových databázových systémů a internetových aplikací, konstrukce WWW prezentací a řešení WWW serverů, aktualizace a údržba počítačových programů, pronájem času dat a údajů na přístup do počítačových databází, zhotovování kopií počítačových programů, technické studie v oblasti počítačů a programového vybavení, výzkum, vývoj a tvorba systémů pro elektronické obchodování, včetně příslušného software a hardware, poskytování know-how pro oblast elektronického obchodování a informačních technologií, programování multimediálních aplikací, vytváření interaktivních a grafických programů, počítačové animace a vizualizace, grafický design, zavádění, aktualizace, návrhy, strukturování a programování či jiné vytváření databází, jiných datových systémů a aplikací pro jejich zpracování, včetně jejich poskytování přístupu k nim a jejich instalace, zavádění, aktualizace a údržby, návrhy, strukturování a programování či jiné vytváření internetových či intranetových počítačových stránek a nástěnek (webpages a websites) a internetových či intranetových aplikací, hostování (poskytování volného prostoru) pro internetové či intranetové informace, stránky a nástěnky (webpages a websites), hostování (poskytování volného prostoru) pro internetové či intranetové aplikace, převod (konverze) počítačových programů, dat či jiných údajů v elektronické podobě z různých formátů do jiných formátů, převod (konverze) dokumentů, dat či jiných údajů z fyzických médií na elektronická média, zálohování dat a informací elektronickými a počítačovými prostředky a prostřednictvím elektronické pošty, poradenství v oblasti výpočetní a informační techniky, zkoušky materiálů, inženýrská činnost ve výstavbě, projektová činnost v investiční výstavbě, technické dozory, grafické práce související se stavebnictvím, geologické a kartografické práce, tvorba software, vědecké a technologické služby, průmyslové analýzy, posudky stavebních prací, architektonické poradenství, aranžérství, architektura, interiérová výzdoba, navrhování interiérů, navrhování (průmyslový design), umělecký design.

(511) 35, 36, 37, 42
(210) O-429253

(111) 279629
(220) 24.08.2005
(151) 22.03.2006
(540)



(730) CBRE s.r.o., nám. Republiky 1a 1079, Praha 1 - Nové Město, 11000, CZ
(740) DANĚK & PARTNERS Advokátní a patentová kancelář, Dr. Vilém Daněk, Vinohradská 45, Praha, 12000
(510) (35) marketing, obstaravatelská a zprostředkovatelská služba v rámci propagace, reklamy, obchodní činnosti a kancelářských prací, účetnictví, zpracování počítačových dat a spravování databází, marketingové služby v oblasti správy nemovitostí, logistiky, obchodní administrativa a kancelářské práce, aranžérství a průzkum trhu v souvislosti s uvedenými výrobky a službami pro jiné firmy a zákazníky, rozesílání prospektů, pořizování informačních tiskovin, účetní služby, poradenské komerční služby, inzertní činnost, poskytování pomoci při provozu obchodu, včetně zprostředkování obchodních a souvisejících obchodně personálních záležitostí, kontrola, vedení, vypracování statistických přehledů, poradenství v oblasti organizace a ekonomiky podnikání, poradenské služby při výběru zaměstnání, organizování výstav a veletrhů k reklamním a obchodním účelům, provádění aukcí a dražeb, pronájem kancelářských strojů a zařízení, distribuce zboží k reklamním účelům, vykonávání administrativních prací pomocí výpočetní techniky, zprostředkování nákupu a prodeje v oblasti výpočetní techniky (hardware i software), kopírování nebo rozmnožování dokumentů, dokladů apod., příprava a vyhotovení daňových přiznání, pronájem reklamních ploch, půjčování fotokopírovacích strojů, revize účtů (audit), zajištění reklamy za účelem prezentace podnikatelů v oblasti vnitrostátní a mezinárodní dopravy, přepravy, zasilatelství a skladních zařízení, pronájem prodejních automatů, pronájem kancelářských strojů a zařízení; (36) leasing zařízení pro zpracování dat, finance a peněžní operace, finanční poradenství, poradenství a zprostředkování pojišťovnictví, zastavárenské a uschovatelské služby, úvěrování zbožových nákupů, úvěrové poradenství, pomoc při celním řízení, služby týkající se sdělování informací ohledně proclení zboží, celního tarifu a tarifu zaručení celního dluhu, obstaratelství v rámci komplementace finančních služeb, pronájem nemovitostí, pozemků a kanceláří, realitní kancelář, realitní činnost, zejména pronájem bytových a nebytových prostor, zprostředkování nákupu a prodeje nemovitostí, oceňování a odhady nemovitostí, zprostředkování nemovitostí, pronájem bytů, pronájem nájemních a činžovních domů, pronajímání kanceláří, ubytovací kanceláře, správa a údržba nemovitostí, investorská činnost ve stavebnictví; (37) zprostředkovatelská činnost v oblasti investiční výstavby, modernizace a rekonstrukce v oblasti nemovitostí, instalace, údržba, servis a opravy bytů, nebytových prostor a jiných objektů, servisní služby v oblasti výpočetní techniky(opravy), servisní služby nemovitostní (opravy), informace o opravách elektrických zařízení, stavební informace, instalace, údržba a opravy kancelářských strojů a zařízení, stavebnictví, stavební činnost - provádění staveb včetně jejich změn, udržovacích prací na nich a jejich odstraňování, opravy, instalační služby, restaurování objektů, montážně stavební práce, speciální úpravy interiérů, instalace ve stavebnictví, zprostředkovatelská činnost ve stavebnictví, průmyslové, bytové, občanské a inženýrské stavby, topenářství a vodoinstalátérství, montáž, opravy a revize vyhrazených plynových zařízení, montáž a opravy vyhrazených elektrických zařízení, truhlářství, opravy stavebních strojů s mechanickým pohonem, půjčování stavebního materiálu a mechanismů, poradenská činnost ve stavebnictví a údržbě nemovitostí, zednictví, tesařství, obkladačství, pokrývačství, štukatérství, podlahářství, izolátérství, instalátérství, truhlářství, zámečnictví, topenářství, kominictví, malířství a natěračství, klempířství, montáž, údržba a servis zařízení jednotné telekomunikační sítě, montáž, údržba a servis telekomunikačních

zařízení, montáž údržba a servis bezpečnostních a signalizačních zařízení, montáž, izolování staveb, montáž, opravy a údržba ocelových konstrukcí, montáž, opravy, údržba a revize zdvihacích strojů a zatížení, dozor nad stavbami, stavební informace, poradenství v oblasti stavebnictví, revize a zkoušky tlakových zařízení a elektrických zařízení, údržba bytů a objektů, provádění staveb, včetně jejich změn, údržbových prací na nich a jejich odstraňování, kolaudace staveb, instalační služby polotovarů a stavebních dílců ve stavebnictví, montážně stavební práce, stavební dozor, stavební sanace; (42) konzultační, asistenční, analytické, designérské, vyhodnocovací a programovací služby týkající se počítačového software, firmware, hardware a informačních technologií, konzultace týkající se hodnocení, výběru a zavádění počítačového software, firmware, hardware, informačních technologií a systému zpracování dat, právních záležitostí, informačních technologií a duševního vlastnictví, a to i prostřednictvím telekomunikačních sítí, dodávkou on-line, Internetem a sítí World Wide Web, webhosting, webdesing, výzkumné služby, kódování a dekódování zabezpečovacích systémů (tvorba software), poradenská činnost v oblasti aplikace výpočetní techniky, v oblasti informatiky, vytváření virtuálních/počítačových 3 D animací a modelů, informačních technologií, navrhování a realizace automatizovaných systémů řízení, programátorská činnost, projekce počítačových sítí, poskytování práva užití software a pronájem software, instalace, opravy, údržba a servis software, vytváření interaktivních aplikací umožňující předávání a tvorbu grafické podoby prostřednictvím sítí Internet, programování, software - návrhy, převod a konverze počítačových programů a údajů (kromě fyzické konverze), převod a konverze údajů a dokumentů z fyzických médií na elektronická média, tvorba a údržba počítačových stránek WEB, instalace počítačových programů, návrh počítačových systémů, programování internetových databázových systémů a internetových aplikací, konstrukce WWW prezentací a řešení WWW serverů, aktualizace a údržba počítačových programů, pronájem času dat a údajů na přístup do počítačových databází, zhotovování kopií počítačových programů, technické studie v oblasti počítačů a programového vybavení, výzkum, vývoj a tvorba systémů pro elektronické obchodování, včetně příslušného software a hardware, poskytování know-how pro oblast elektronického obchodování a informačních technologií, programování multimediálních aplikací, vytváření interaktivních a grafických programů, počítačové animace a vizualizace, grafický design, zavádění, aktualizace, návrhy, strukturování a programování či jiné vytváření databází, jiných datových systémů a aplikací pro jejich zpracování, včetně jejich poskytování přístupu k nim a jejich instalace, zavádění, aktualizace a údržby, návrhy, strukturování a programování či jiné vytváření internetových či intranetových počítačových stránek a nástěnek (webpages a websites) a internetových či intranetových aplikací, hostování (poskytování volného prostoru) pro internetové či intranetové informace, stránky a nástěnky (webpages a websites), hostování (poskytování volného prostoru) pro internetové či intranetové aplikace, převod (konverze) počítačových programů, dat či jiných údajů v elektronické podobě z různých formátů do jiných formátů, převod (konverze) dokumentů, dat či jiných údajů z fyzických médií na elektronická média, zálohování dat a informací elektronickými a počítačovými prostředky a prostřednictvím elektronické pošty, poradenství v oblasti výpočetní a informační techniky, zkoušky materiálů, inženýrská činnost ve výstavbě, projektová činnost v investiční výstavbě, technické dozory, grafické práce související se stavebnictvím, geologické a kartografické práce, tvorba software, vědecké a technologické služby, průmyslové analýzy, posudky stavebních prací, architektonické poradenství, aranžerství, architektura, interiérová výzdoba, navrhování interiérů, navrhování (průmyslový design), umělecký design.

(511) 35, 36, 37, 42
(210) O-429254

(111) **279740**
(220) 08.09.2005
(151) 22.03.2006
(540)

Hotel Jalta Prague

(730) **HOTEL JALTA, a. s.**, Václavské nám. 45, Praha 1, 11000, CZ
(740) TRAPLOVÁ-HAKR-KUBÁT Advokátní a patentová kancelář, Mgr. Jana Šuranová Traplová, Přístavní 24, Praha 7, 17000
(510) (35) propagace, reklama, poskytování reklamních předmětů; (36) směnárenské služby; (43) restaurační služby, ubytovací služby, hotelové služby.

(511) 35, 36, 43
(210) O-429662

(111) **279741**
(220) 08.09.2005
(151) 22.03.2006
(540)

Prague Hotel Jalta

(730) **Hotel Jalta, a. s.**, Václavské nám. 45, Praha 1, 11000, CZ
(740) TRAPLOVÁ-HAKR-KUBÁT Advokátní a patentová kancelář, Mgr. Jana Šuranová Traplová, Přístavní 24, Praha 7, 17000
(510) (35) propagace, reklama, poskytování reklamních předmětů; (36) směnárenské služby; (43) restaurační služby, ubytovací služby, hotelové služby.
(511) 35, 36, 43
(210) O-429663

(111) **279852**
(220) 27.09.2005
(151) 22.03.2006
(540)



(730) **Asociace hotelů a restaurací České republiky o.s.**, Revoluční 13, Praha 1, 11000, CZ
(740) Ing. Francis Jupa, Měchenická 4/2554, Praha 4, 14100
(510) (16) tiskoviny všeho druhu jako časopisy, periodika, noviny, knihy, letáky, propagační materiály, plakáty, fotografie; (35) zprostředkovatelská, konzultační a poradenská činnost v oblasti obchodu, poskytování pomoci a obchodních informací v oblasti obchodu, zastupování a zprostředkování ve styku s mezinárodním hotelovým průmyslem a průmyslem cestovního ruchu, propagační, reklamní a inzertní činnost prostřednictvím všech médií, průzkum trhu, statistická šetření, činnost podnikatelských, organizačních a ekonomických poradců, výstavní akce pro komerční účely, zprostředkovatelská činnost v oblastech uvedených ve třídě 35; (38) šíření informací prostřednictvím informačních sítí, například Internetu; (41) vzdělávací činnost, například vzdělávání pracovníků a provozovatelů prostřednictvím podnikatelské akademie, programů celoživotního vzdělávání, odborných učňovských, středních a vysokoškolských zařízení, jazykových a rekvalifikačních kurzů, přednášek, školení, konferencí, organizování kulturní, výchovné, zábavní, klubové, výstavní a nadační činnosti, vydavatelská a nakladatelská činnost, vše zejména v oblasti hotelnictví a gastronomie, zprostředkovatelská a konzultační činnost v oblastech uvedených ve třídě 41; (42) organizování výzkumné, vývojové a odborné činnosti, poskytování právní pomoci, oponentní a konzultační činnost zejména v oblastech hotelnictví a gastronomie, zprostředkovatelská činnost v oblastech uvedených ve třídě 42.
(511) 16, 35, 38, 41, 42
(210) O-430145

(111) **279853**
(220) 27.09.2005
(151) 22.03.2006
(540)



Podnikatelská akademie NFHR ČR

(730) **Asociace hotelů a restaurací České republiky o.s.**, Revoluční 13, Praha 1, 11000, CZ
(740) Ing. Francis Jupa, Měchenická 4/2554, Praha 4, 14100
(510) (9) nosiče informací všeho druhu zařazené do třídy 9, zejména zvuku a obrazu, elektronické publikace; (16) tiskoviny a polygrafické výrobky, například časopisy, periodika, knihy, informační letáky, brožury, studijní texty, katalogy, fotografie; (38) šíření informací prostřednictvím informačních sítí, například Internetem; (41) vzdělávání a výchova, například vzdělávání pracovníků a provozovatelů prostřednictvím podnikatelské akademie, programů celoživotního vzdělávání, jazykových a rekvalifikačních kurzů, přednášek, školení a konferencí, vydavatelské a nakladatelské služby, vše zejména v oblasti hotelnictví, gastronomie a cestovního ruchu.
(511) 9, 16, 38, 41
(210) O-430146

(111) **280658**
(220) 24.10.2005
(151) 19.04.2006
(540)



(730) **Veletrhy Brno, a.s.**, Výstaviště 405/1, Brno, Pisárky, 60300, CZ
(740) Ing. Jiří Dohnal, Nedbalova 29, Brno, 62300
(510) (9) přístroje pro záznam, přenos nebo reprodukci zvuku či obrazu, hardware výpočetní a/nebo komunikační a/nebo informační techniky, software na magnetických nosičích, magnetické nebo optické nosiče zvukových a/nebo obrazových záznamů nahrané i nenahrané, videokazety nahrané i nenahrané, audiokazety nahrané i nenahrané, audiovizuální programy, audiovizuální díla, audiovizuální díla v digitální podobě, CD disky, videodiskety, audiodiskety, informace a záznamy v elektronické podobě, elektronické databáze a databázové produkty, informace a/nebo data a/nebo databáze a/nebo informační produkty na nosičích a/nebo v elektronických, datových, informačních, počítačových a komunikačních sítích, elektronické časopisy, knihy v elektronické podobě, multimediální noviny a časopisy, multimediální, zejména elektronická periodika, multimediální informační katalogy; (16) papír, lepenka a výrobky z těchto materiálů, které nejsou zařazeny do jiných tříd, tiskárenské výrobky, tiskoviny, časopisy, periodika, knihy, potřeby pro knižní vazby, fotografie, papírenské zboží, fotografie, fólie, kalendáře, katalogy, prospekty, plakáty, pohlednice, mapy, obálky, obaly spadající do této třídy, desky spadající do této třídy, dopisní papír, držáky na psací potřeby, etikety, kromě textilních, samolepky, vlajky papírové, papír balicí, papírové ubrusy, psací

potřeby, psací podložky, psací soupravy, lepidla pro papírenství nebo domácnost, materiál pro umělce, štětce, psací stroje a kancelářské potřeby s výjimkou nábytku, kancelářské pořadače, učební a školní potřeby a pomůcky s výjimkou přístrojů, plastické obaly, které nejsou zařazeny do jiných tříd; (35) inzertní, reklamní a propagační činnost, poskytování pomoci při provozu obchodu, včetně zprostředkování obchodních a souvisejících obchodně personálních záležitostí, organizování výstav a veletrhů k reklamním a obchodním účelům, organizování módních přehlídek k obchodním účelům, odborné poradenství, vztahující se k organizování výstav a veletrhů k reklamním a obchodním účelům, správa obchodních zájmů třetích osob, vypracování statistických přehledů, poradenství v oblasti organizace a ekonomiky podnikání, marketing, průzkum a analýzy trhů, činnost a služby v oblasti aranžérství výstavních ploch, výstavních expozic, jakož i výstavních exponátů k reklamním a obchodním účelům, pronájem kancelářských strojů a zařízení, distribuce zboží k reklamním účelům, rozmnožování dokumentů; (37) technické zabezpečení výstav a výstavních ploch, zejména montáž a demontáž výstavních expozic, jakož i výstavních exponátů; (41) činnost vyučovací, výchovná, vzdělávací a zábavní, včetně pořádání specializačních doškolovacích kurzů, sympozií a konferencí, doprovodné výstavy k výchovným a vzdělávacím účelům, provozování pracovních diskusních a zájmového klubu, organizování výstav a veletrhů ke vzdělávacím, kulturním, výchovným a zábavním účelům, organizování společensko - kulturních akcí, pořádání zábavních soutěží, organizování soutěží o oceňování nejlepších exponátů, jakož i nejlepších expozic, odborné poradenství, vztahující se k organizování výstav a veletrhů ke vzdělávacím, kulturním, výchovným a zábavním účelům, organizování módních přehlídek pro výchovné, vzdělávací, kulturní a zábavní účely, kromě módních přehlídek pro reklamní účely, nakladatelská a vydavatelská činnost, provozování galerií.

(511) 9, 16, 35, 37, 41
(210) O-430853

(111) **280669**
(220) 24.10.2005
(151) 19.04.2006
(540)

ARTĚL

(730) **Břínek Rudolf JUDr.**, Vodičkova 791/41, Praha 1, 11000, CZ
(740) Ing. Jiří Štřelák, Šumberova 42, Praha 6, 16200
(510) (14) vzácné kovy a jejich slitiny, klenotnické zboží všeho druhu - zlato, drahokamy, perly, prsteny, mince, náhrdelníky, náušnice - pravé nebo nepravé, bižuterie, výrobky z drahých kovů spadající do této třídy, hodinky a chronometrické přístroje a jejich součásti, hodinářské potřeby, psací potřeby z drahých kovů; (20) nábytek a jeho součásti spadající do této třídy, nábytkové doplňky - obrazové rámy, zrcadla, polštáře, matrace, lamelové rošty; (21) užitkové sklo a keramika spadající do této třídy, sklo surové nebo opracované (s výjimkou staveb. skla), potřeby a nádoby pro domácnost nebo kuchyň spadající do této třídy; (43) hostinská činnost - provoz a pronájem kaváren, restaurací, barů, vináren, cukráren a zařízení rychlého stravování, ubytovací činnost - provoz a pronájem hotelů a penzionů.
(511) 14, 20, 21, 43
(210) O-430884

(111) **280670**
(220) 25.10.2005
(151) 19.04.2006
(540)

CERITO

(730) **ÚSOVSKO a. s.**, Klopina 33, Úsov, 78973, CZ
(740) HALAXOVÁ & HALAXOVÁ, TETRAPAT, RNDr. Zdeňka Halaxová, Dukelská 891/4, Olomouc, 77200
(510) (5) dietetické výrobky, posilující poživatiny, extrakty a potravinové doplňky pro zlepšení fyzické, psychické a zdravotní kondice, speciální potraviny pro sportovce, rekonvalescenty a osoby se zvýšenou zdravotní, fyzickou a pracovní zátěží, potravinové doplňky obohacené o vitamíny, minerály a proteiny, cereální výrobky, obilné klíčky, nápoje se zvýšeným obsahem vitamínů, minerálů, vláknin, sirupy a přípravky pro výrobu speciálních nápojů a potravinových doplňků - vše pro léčebné, lékařské a preventivní účely; (29) ovoce a zelenina sušené, zavařené, konzervované, nakládané, kandované a mražené, sójové výrobky patřící do této třídy, jako sójové boby konzervované jako potrava, arašídové, kokosové a kakaové máslo a pomazánky, zpracované arašídové, bramborové lupínky,

bujóny; (30) obilné výrobky a výrobky z luštěnin určené k lidské výživě, jako vločky, předvařené luštěniny a polotovary určené ke spotřebě, potravinové výrobky ze zeleniny a bylin určené ke spotřebě jako polotovary nebo k ochucení, omáčky typu rajčatová, sojová, trvanlivé pečivo, suchary, extrudované pečivo a pochutiny, muesli výrobky a směsi, sojové výrobky, patří do této třídy, jako sojová mouka a výrobky z ní, extrudované sojové výrobky, cereální pečivo, čaje, kukuřičné, ovesné a pšeničné vločky, kakao, čokoláda, kávové, kakaové a čokoládové nápoje, cereální tyčinky, cukrářské výrobky, pečivo, perníky, pudinky, náplně, krémy, polevy, cukrovinky, zmrzlina, mražené krémy - v rámci této třídy.

(511) 5, 29, 30
(210) O-430889

(111) **280696**
(220) 27.10.2005
(151) 19.04.2006
(540)

VOIPEX

(730) **IPEX a.s.**, Roháčova 1095/77, Praha 3, 13000, CZ
(740) Ing. Jiří Štělák, Šumberova 42, Praha 6, 16200
(510) (9) přístroje telekomunikační techniky - telefony, mobilní telefony, telefonní pobočkové ústředny, satelitní a rádiová telekomunikační technika, navigační systémy, přístroje pro zpracování informací, počítače, software, servery, elektronické počítačové informační a řídicí systémy, příslušenství k výpočetní technice spadající do této třídy, baterie, elektrosoučástky všeho druhu, elektrické vodiče - kabely, optické kabely, přístroje pro záznam, převod a reprodukci zvuku/obrazu, sluchátka a náhlavní soupravy, přístroje pro měření a regulaci, vážení, kontrolu a signalizaci, přístroje optické, vědecké aparáty a přístroje, přístroje pro vedení, výrobu, přepínání, přeměnu, akumulaci, regulaci nebo řízení elektrického proudu, nosiče dat v elektronické podobě a zvukově-obrazové záznamy magnetické nebo v elektronické podobě, součásti uvedených přístrojů a zařízení; (35) automatizované zpracování dat, zprostředkování v oblasti obchodu, provoz elektronického obchodu (internetového e-shopu), pořádání komerčních a reklamních seminářů, veletrhů a výstav, marketingová a reklamní činnost, průzkumy trhu, činnost ekonomických a organizačních poradců; (38) telefonní a počítačová komunikace, elektronická pošta, internetové telefonické služby, správa a zřizování telekomunikačních zařízení, správa telekomunikačních klientských účtů, provoz elektronického telekomunikačního klientského portálu, poskytování telekomunikačních připojení ke globální počítačové síti, poskytování informací v oblasti telefonní a počítačové komunikace, pronájem telekomunikačních přístrojů a zařízení, zprostředkování a poradenství v oblasti telekomunikací; (42) tvorba počítačového software - programování počítačů, zhotovování software všeho druhu na zakázku, výzkum, vývoj a projektování software, počítačové analýzy, regenerace a správa počítačových dat a počítačových sítí, pronájem počítačů a jejich součástí včetně software, poradenství a konzultace v oblasti hardware a software, programátorský servis - instalační a servisní služby v oblasti počítačového a telekomunikačního software, webové-internetové stránky - tvorba a správa, webhosting, grafický a průmyslový design.

(511) 9, 35, 38, 42
(210) O-430991

(111) **280715**
(220) 31.10.2005
(151) 19.04.2006
(540)



(730) **RUBENA a. s.**, Akademika Bedny 531/8a, Hradec Králové, Věkoše, 50003, CZ
(740) Rott, Růžička & Guttman Patentové, známkové a advokátní kanceláře, JUDr. Vladimír Rott, Vínohradská 938/37, Praha 2, 12000
(510) (12) velopláště a veloduše; (42) vývoj velopláští.
(511) 12, 42
(210) O-431020

(111) **280747**
(220) 04.11.2005
(151) 19.04.2006
(540)



(730) **Elok-Opava spol. s r.o.**, Sádek 17, Velké Heraltice, 74775, CZ
(740) Ing. Jiří Štělák, Šumberova 42, Praha 6, 16200
(510) (9) přístroje pro vedení, výrobu, přepínání, přeměnu, akumulaci, regulaci nebo řízení elektrického proudu, přístroje pro měření a regulaci, vážení, kontrolu a signalizaci, přístroje optické, testovací přístroje, vědecké aparáty a přístroje, přístroje pro zpracování informací, počítače, software, servery, elektronické počítačové informační a řídicí systémy, příslušenství k výpočetní technice spadající do této třídy, baterie, akumulátory, adaptéry, elektrosoučástky všeho druhu, mikroprocesory, čidla, elektrické jističe, bleskojistky, uzemňovače, přístroje k identifikaci, snímače identifikačních kódů, zabezpečovací přístroje, alarmy, nosiče dat v elektronické podobě a zvukově-obrazové záznamy magnetické nebo v elektronické podobě, elektronické publikace, přístroje pro záznam, převod a reprodukci zvuku/obrazu, audio-video technika, přístroje filmové a fotografické, přístroje kancelářské techniky, přístroje telekomunikační techniky - telefony, mobilní telefony, telefonní pobočkové ústředny, satelitní a rádiová telekomunikační technika, komunikační moduly, telemetrické stanice, navigační systémy, elektrické vodiče - kabely, optické kabely, ochranné prostředky a oděvy pro oblast elektro, součásti uvedených přístrojů a zařízení; (37) servis, instalace a opravy v oblasti elektro, výpočetní techniky-hardware, elektronických systémů, měřicí, regulační a testovací techniky, telekomunikační techniky, lékařské techniky, přístrojů pro záznam, převod a reprodukci zvuku/obrazu, audio-video techniky, optických přístrojů apod; (42) projektování a vývoj elektrických a elektronických zařízení, průmyslový design, počítačové projektování, CAD projekce, počítačová grafika a simulace, testovací, zkušební a metrologické činnosti v oblasti elektro, kalibrace, certifikace, posudková činnost a konzultace v oblasti elektro, tvorba počítačového software - programování počítačů, zhotovování software všeho druhu na

zakázku, výzkum, vývoj a projektování software, počítačové analýzy, regenerace a správa počítačových dat, elektronických řídicích systémů a počítačových sítí, pronájem hardware a software, poradenství a konzultace v oblasti hardware a software, programátorský servis - instalační a servisní služby v oblasti počítačového software.

(511) 9, 37, 42
(210) O-431171

(111) **281197**
(220) 19.10.2005
(151) 24.05.2006
(540)

WORKtest

(730) **Urbanová Eva Mgr.**, Ohradní 1464, Praha 4 - Kamenice, 14000, CZ
(740) HALAXOVÁ & HALAXOVÁ, TETRAPAT, RNDr. Zdeňka Halaxová, Dukelská 891/4, Olomouc, 77200
(510) (9) počítačové programy; (35) personální poradenství.
(511) 9, 35
(210) O-430732

(111) **281715**
(220) 17.01.2005
(151) 26.06.2006
(540)

GLADIATOR

(730) **SICCO s.r.o.**, Plynářská 63, Kolín IV, 28002, CZ
(510) (6) sošky z obecných kovů; (14) talíře z drahých kovů, poháry z drahých kovů, medaile, dublé (výrobky pokovené drahými kovy), figurky (sošky) z drahých kovů; (20) figurky (sošky) ze dřeva, vosku, sádry nebo umělých hmot; (21) talíře s výjimkou talířů z drahých kovů, poháry s výjimkou pohárů z drahých kovů; (26) kokardy (textilní galanterie), odznaky (ne z drahých kovů, ozdobné), rozety (textilní galanterie), stuhy; (40) rytí, gravírování.
(511) 6, 14, 20, 21, 26, 40
(210) O-422440

(111) **282216**
(220) 16.11.2004
(151) 24.07.2006
(540)

WELLNESS LINE

(730) **BIOGENA CB spol. s r.o.**, U Pily 702, České Budějovice, 37001, CZ
(740) HÁJEK ZRZAVECKÝ advokátní kancelář, s.r.o., JUDr. Tadeáš Petr, Revoluční 1003/3, Praha 1 - Staré Město, 11000
(510) (5) výrobky dietetické a léčebné pro farmaceutické a léčebné účely, zdravotní prevenci a rekonvalescenci, zejména mediální a dietetické čaje a čajové směsi všeho druhu, například čaje ovocné, bylinné a z jiných přírodních produktů s léčebnými účinky, fytotherapeutika, dietetické a vitamínové preparáty pro humánní a veterinární použití, zejména vitamínové nápoje a povzbuzující přípravky z ovoce, bylin a jiných přírodních produktů s léčebnými účinky, například výluhy, výtažky, šťávy, farmaceutické odvary a léčebné roztoky, léčebná vína a sirupy, drogistické a kosmetické výrobky pro farmaceutické a léčebné účely, regeneraci a zdravotní prevenci kůže, vlasů, nehtů a sliznic, například zdravotní mýdla, emulze, šampóny, zubní pasty a ústní vody a jiné mediální přípravky pro ošetřování a dezinfekci kůže, vlasů, nehtů a úst; (29) sušené, konzervované a vařené ovoce, zelenina, byliny a jiné přírodní produkty, včetně jejich směsí, želé, marmelády, džemy, kompoty a pyré, rostlinné stavy a výtažky do požívatin; (30) čaje všeho druhu, včetně jejich směsí, zejména sypané, porcované, sáčkové, lisované, instantní a čajové extrakty z ovoce, bylin a jiných přírodních produktů, přírodní i aromatizované, včetně s přísadami vitamínů a minerálních vláken a ochucovacích přípravků, koření a ochucovací potravinářské přípravky, káva a kávové náhražky, kakao; (32) nealkoholické nápoje všeho druhu, zejména ovocné, zeleninové a bylinné šťávy a nápoje z nich, mošty, sirupy, výluhy, koncentráty a extrakty k přípravě nealkoholických nápojů a ochucených minerálních vod, instantní a dietetické nápoje neléčebné, pitné vody a minerální vody přírodní, ochucené a perlivé.
(511) 5, 29, 30, 32
(210) O-420516

(111) **282317**
(220) 17.10.2005
(151) 24.07.2006
(540)

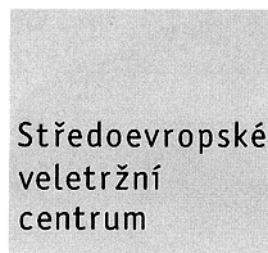

(730) **Veletrhy Brno, a.s.**, Výstaviště 405/1, Brno, Pisárky, 60300, CZ
(740) Ing. Jiří Dohnal, Nedbalova 29, Brno, 62300

(510) (9) přístroje pro záznam, přenos nebo reprodukci zvuku či obrazu, hardware výpočetní a/nebo komunikační a/nebo informační techniky, software na magnetických nosičích, magnetické nebo optické nosiče zvukových a/nebo obrazových záznamů nahrané i nenahrané, videokazety nahrané i nenahrané, audiokazety nahrané i nenahrané, audiovizuální programy, audiovizuální díla, audiovizuální díla v digitální podobě, CD disky, videodiskety, audiodiskety, informace a záznamy v elektronické podobě, elektronické databáze a databázové produkty, informace a/nebo data a/nebo databáze a/nebo informační produkty na nosičích a/nebo v elektronických, datových, informačních počítačových a komunikačních sítích, elektronické časopisy, knihy v elektronické podobě, multimediální noviny a časopisy, multimediální, zejména elektronická periodika, multimediální informační katalogy; (16) papír, lepenka a výrobky z těchto materiálů, které nejsou zařazeny do jiných tříd, tiskárenské výrobky, tiskoviny, časopisy, periodika, knihy, potřeby pro knižní vazby, fotografie, papírenské zboží, folie, kalendáře, katalogy, prospekty, plakáty, pohlednice, mapy, obálky, obaly spadající do této třídy, desky spadající do této třídy, dopisní papír, držáky na psací potřeby, etikety kromě textilních, samolepky, vlajky papírové, papír balicí, papírové ubrousky, psací potřeby, psací podložky, psací soupravy, lepidla pro papírenství nebo domácnost, materiál pro umělce, štětce, psací stroje a kancelářské potřeby s výjimkou nábytku, kancelářské pořadače, učební a školní potřeby a pomůcky s výjimkou přístrojů, plastické obaly, které nejsou zařazeny do jiných tříd; (35) inzertní, reklamní a propagační činnost, poskytování pomoci při provozu obchodu včetně zprostředkování obchodních a souvisejících obchodně personálních záležitostí, organizování výstav a veletrhů k reklamním a obchodním účelům, organizování módních přehlídek k obchodním účelům, odborné poradenství, vztahující se k organizování výstav a veletrhů k reklamním a obchodním účelům, správa obchodních zájmů třetích osob, vypracování statistických přehledů, poradenství v oblasti organizace a ekonomiky podnikání, marketing, průzkum a analýzy trhů, činnost a služby v oblasti aranžérství výstavních ploch, výstavních expozic, jakož i výstavních exponátů k reklamním a obchodním účelům, pronájem kancelářských strojů a zařízení, distribuce zboží k reklamním účelům, rozmnožování dokumentů; (37) technické zabezpečení výstav a výstavních ploch, zejména montáž a demontáž výstavních expozic, jakož i výstavních exponátů; (41) činnost vyučovací, výchovná, vzdělávací a zábavní včetně pořádání specializačních doškolovacích kurzů, sympozií a konferencí, doprovodné výstavy k výchovným a vzdělávacím účelům, provozování pracovních diskusního a zájmového klubu, organizování výstav a veletrhů ke vzdělávacím, kulturním, výchovným a zábavním účelům, organizování společensko-kulturních akcí, pořádání zábavních soutěží, organizování soutěží o oceňování nejlepších exponátů, jakož i nejlepších expozic, odborné poradenství, vztahující se k organizování výstav a veletrhů ke vzdělávacím, kulturním, výchovným a zábavním účelům, organizování módních přehlídek pro výchovné, vzdělávací, kulturní a zábavní účely, vydavatelská činnost, provozování galerií.

(511) 9, 16, 35, 37, 41
(210) O-430709

(111) **283814**
(220) 24.08.2005
(151) 25.09.2006
(540)

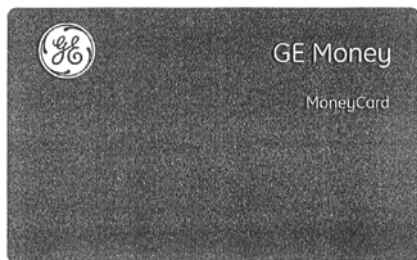

(730) **GENERAL ELECTRIC COMPANY**, 1 River Road, Schenectady, NY, US
(740) Baker & McKenzie v.o.s., advokátní kancelář, JUDr. Jiří Čermák, Klimentská 46/1216, Praha 1, 11002
(510) (9) kreditní karty s paměti, čipové a magnetické karty; (20) plastové kreditní karty; (36) služby finanční, peněžní a pojišťovací, zejména přijímání vkladů od veřejnosti, poskytování úvěrů, platební styk a zúčtování, vydávání kreditních a platebních karet, finanční makléřství.
(511) 9, 20, 36
(210) O-429243

(111) **286073**
(220) 02.02.2005
(151) 21.12.2006
(540)

SANDWICH HOUSE

(730) **Crocodile ČR, spol. s r. o.**, Poděbradská 55/88, Praha 9 - Hloubětín, 19800, CZ
(740) Václav Müller, patentový zástupce, Filipova 2016, Praha 4, 14800
(510) (5) výrobky dietetické, pro léčebné účely, potraviny pro děti, batolata a nemocné, potravinové přípravky a doplňky všeho druhu, jako posilující poživatiny, vitamínové přípravky, poživatiny pro doplnění redukčních diet nebo přípravků pro hubnutí, vše s léčebnými účinky, přípravky s léčebnými účinky obsahující biochemické katalyzátory, zejména pro fyzicky aktivní osoby, rekonvalescenty a nemocné, vše výše uvedené určené k léčebným účelům, desinfekční prostředky, WC deodoranty, WC osvěžovače, WC gely, prostředky k ničení plevelu a k hubnutí živočišných škůdců, přípravky zvěrolékařské, diabetické přípravky pro léčebné účely; (35) pořádání výstav k obchodním a reklamním účelům, činnost reklamní a inzertní, průzkum a analýzy trhů, kopírování dokumentů, distribuce zboží k reklamním účelům, aranžerství-aranžování výkladů, marketing, automatizované zpracování dat.
(511) 5, 35
(210) O-422945

(111) **286109**
(220) 17.10.2005
(151) 21.12.2006
(540)

PROPET

(730) **Veletřhy Brno, a.s.**, Výstaviště 405/1, Brno, Pisárky, 60300, CZ
(740) Ing. Jiří Dohnal, Nedbalova 29, Brno, 62300
(510) (9) audiovizuální díla, audiovizuální díla v digitální podobě, knihy v elektronické podobě; (16) papír, lepenka a výrobky z těchto materiálů, které nejsou zařazeny do jiných tříd, tiskárenské výrobky, tiskoviny, vše s výjimkou manuálů pro elektrické, elektromechanické, elektronické a elektrotermické přístroje, nástroje a zařízení, a s výjimkou fotografického papíru a magazínů, časopisy, periodika, knihy, potřeby pro knižní vazby, fotografie, papírenské zboží, fotografie, fólie, kalendáře, katalogy, prospekty, plakáty, pohlednice, mapy, obálky, obaly spadající do této třídy, desky spadající do této třídy, dopisní papír, držáky na psací potřeby, etikety, kromě textilních, samolepky, vlajky papírové, papír balící, papírové ubrousky, psací potřeby, psací podložky, psací soupřavy, lepidla pro papírenství nebo domácnost, materiál pro umělce, štetce, psací stroje a kancelářské potřeby, s výjimkou nábytku, kancelářské pořadače, učební a

školní potřeby a pomůcky, s výjimkou přístrojů, plastické obaly, které nejsou zařazeny do jiných tříd; (35) inzertní, reklamní a propagační činnost, poskytování pomoci při provozu obchodu, včetně zprostředkování obchodních a souvisejících obchodně personálních záležitostí, organizování výstav a veletrhů k reklamním a obchodním účelům, organizování módních přehlídek k obchodním účelům, odborné poradenství, vztahující se k organizování výstav a veletrhů k reklamním a obchodním účelům, správa obchodních zájmů třetích osob, vypracování statistických přehledů, poradenství v oblasti organizace a ekonomiky podnikání, marketing, průzkum a analýzy trhů, činnost a služby v oblasti aranžerství výstavních ploch, výstavních expozic, jakož i výstavních exponátů k reklamním a obchodním účelům, pronájem kancelářských strojů a zařízení, distribuce zboží k reklamním účelům, rozmnožování dokumentů; (37) technické zabezpečení výstav a výstavních ploch, zejména montáž a demontáž výstavních expozic, jakož i výstavních exponátů, vše s výjimkou montáže a demontáže elektrických, elektromechanických, elektronických a elektrotermických přístrojů, nástrojů a zařízení; (41) činnost vyučovací, výchovná, vzdělávací a zábavní, včetně pořádání specializačních doškolovacích kurzů, sympozií a konferencí, doprovodné výstavy k výchovným a vzdělávacím účelům, provozování pracovních diskusního a zájmového klubu, organizování výstav a veletrhů ke vzdělávacím, kulturním, výchovným a zábavním účelům, organizování společensko-kulturních akcí, pořádání zábavních soutěží, organizování soutěží o oceňování nejlepších exponátů, jakož i nejlepších expozic, odborné poradenství, vztahující se k organizování výstav a veletrhů ke vzdělávacím, kulturním, výchovným a zábavním účelům, organizování módních přehlídek pro výchovné, vzdělávací, kulturní a zábavní účely, kromě módních přehlídek pro reklamní účely, nakladatelská a vydavatelská činnost, provozování galerií.

(511) 9, 16, 35, 37, 41
(210) O-430675

(111) **286788**
(220) 24.08.2005
(151) 18.01.2007
(540)

IMPACT

(730) **CBRE s.r.o.**, nám. Republiky 1a 1079, Praha 1 - Nové Město, 11000, CZ
(740) DANĚK & PARTNERS Advokátní a patentová kancelář, Dr. Vilém Daněk, Vinohradská 45, Praha 2, 12000
(510) (35) marketing, účetnictví, zpracování počítačových dat a spravování databází, marketingové služby v oblasti správy nemovitostí, logistiky, obchodní administrativy a kancelářské práce, aranžerství a průzkum trhu v souvislosti s uvedenými výrobky a službami pro jiné firmy a zákazníky, rozesílání prospektů, pořizování informačních tiskovin, účetní služby, poradenské komerční služby, kontrola, vedení, vypracování statistických přehledů, poradenství v oblasti organizace a ekonomiky podnikání, poradenské služby při výběru zaměstnání, organizování výstav a veletrhů k reklamním a obchodním účelům, provádění aukcí a dražeb, pronájem kancelářských strojů a zařízení, distribuce zboží k reklamním účelům, vykonávání administrativních prací pomocí výpočetní techniky, zprostředkování nákupu a prodeje v oblasti výpočetní techniky (hardware i software), kopírování nebo rozmnožování dokumentů, dokladů apod., příprava a vyhotovení daňových přiznání, pronájem reklamních ploch, půjčování fotokopírovacích strojů, revize účtů (audit), zajištění reklamy za účelem prezentace podnikatelů v oblasti vnitrostátní a mezinárodní dopravy, přepravy, zasilatelství a skladních zařízení, pronájem prodejních automatů, pronájem kancelářských strojů a zařízení; (36) leasing zařízení pro zpracování dat, zastavárenské a uschovatelské služby, úvěrování zbožových nákupů, úvěrové poradenství, pomoc při celním řízení, služby týkající se sdělování informací ohledně proclení zboží, celního tarifu a tarifu zaručení celního dluhu, pronájem nemovitostí, pozemků a kanceláří, realitní kancelář, realitní činnost, zejména pronájem bytových a nebytových prostor, zprostředkování nákupu a prodeje nemovitostí, oceňování a odhady nemovitostí, zprostředkování nemovitostí, pronájem bytů, pronájem nájemních a činžovních domů, pronajímání kanceláří, ubytovací kanceláře, správa a údržba nemovitostí, investorská činnost ve stavebnictví; (37) zprostředkovatelská činnost v oblasti investiční výstavby, modernizace a rekonstrukce v oblasti nemovitostí, instalace, údržba, servis a opravy bytů, nebytových prostor a jiných objektů, servisní služby nemovitostní (opravy), informace o opravách elektrických zařízení, stavební informace, instalace, údržba a opravy kancelářských strojů a zařízení, stavebnictví, stavební činnost - provádění staveb včetně jejich změn, udržovacích prací na nich a jejich odstraňování, opravy, restaurování objektů, montážně stavební práce,

speciální úpravy interiérů, instalace ve stavebnictví, zprostředkovatelská činnost ve stavebnictví, průmyslové, bytové, občanské a inženýrské stavby, topenářství a vodoinstalační práce, montáž, opravy a revize vyhrazených plynových zařízení, montáž a opravy vyhrazených elektrických zařízení, truhlářství, opravy stavebních strojů s mechanickým pohonem, půjčování stavebního materiálu a mechanismů, poradenská činnost ve stavebnictví a údržbě nemovitostí, zednictví, tesařství, obkladačství, pokrývačství, štukatérství, podlahářství, izolátorství, instalatérství, truhlářství, zámečnictví, topenářství, kominictví, malířství a natěračství, klempířství, montáž, údržba a zatížení, dozor nad stavbami, stavební informace, poradenství v oblasti stavebnictví, revize a zkoušky tlakových zařízení a elektrických zařízení, údržba bytů a objektů, provádění staveb, včetně jejich změn, udržovacích prací na nich a jejich odstraňování, kolaudace staveb, instalační služby polotovarů a stavebních dílců ve stavebnictví, montážně stavební práce, stavební dozor, stavební sanace; (42) konzultace týkající se právních záležitostí, webhosting, webdesing, tvorba a údržba počítačových stránek WEB pro zákazníky, hostování na počítačových stránkách WEB, řešení WWW serverů, pronájem času dat a údajů na přístup do počítačových databází, poskytování know-how pro oblast elektronického obchodování a informačních technologií, hostování (poskytování volného prostoru) pro internetové či intranetové aplikace, zálohování dat a informací elektronickými a počítačovými prostředky a prostřednictvím elektronické pošty, zkoušky materiálů, inženýrská činnost ve výstavbě, projektová činnost v investiční výstavbě, technické dozory, grafické práce související se stavebnictvím, geologické a kartografické práce, posudky stavebních prací, architektonické poradenství, aranžérství, architektura, interiérová výzdoba, navrhování interiérů.

(511) 35, 36, 37, 42
(210) O-429255

(111) **288364**
(220) 10.03.2005
(151) 19.03.2007
(540)

FLOWCRETE

(730) **Flowcrete Group Limited**, The Flooring Technology Centre, Booth Lane, Moston, Sandbach, Cheshire, CW11 9QF, GB
(740) TRAPLOVÁ-HAKR-KUBÁT Advokátní a patentová kancelář, Mgr. Jana Šuranová Traplová, Přístavní 24, Praha 7, 17000
(510) (19) stěny, podlahy, podlahoviny, střechy a střešní krytiny, stavební materiály, asfalt, dehet a živice, malta, průmyslové a komerční podlahy a podlahoviny, anti-mikrobiální podlahy a podlahoviny, bežešvé teraco podlahy, podlahový teraco potěr, antistatické podlahy a podlahoviny, podlahy a podlahoviny odolné vůči chemikáliím, kryt vozovky na parkovišti, cement a cementové výrobky, obklady a materiály pro povrchové úpravy, podlahové materiály, beton, vyrovnávací potěry a násypy, tmely pro vyrovnávací potěry a násypy, pojiva pro vyrovnávací potěry a násypy, aplikované kapalinové membrány, výplňová injektážní malta, podlahové nátěry, krycí nátěry a povrchové hmoty, pryskyřičné podlahové povrchové hmoty a krycí nátěry; (37) stavby, konstrukce, údržba, opravy, renovace, obnova, restaurace (restaurování), zušlechťování, zdokonalování a vylepšování budov a staveb, silnic, cest, vozovek a parkovacích ploch, natírání, malování, dekorace a zdobení, montáže, instalace, údržba a opravy komerčních a průmyslových podlahových ploch a podlahovin, informační a poradenské služby vztahující se ke všem zde uvedeným službám; (41) vzdělávání, výchova a školení a výcvik, poskytování seminářů, školení a semináře ve vztahu k montážím, instalaci, údržbě a opravám podlah a podlahovin, školení a semináře ve vztahu k montážím, instalaci, údržbě a opravám komerčních a průmyslových podlah a podlahovin, včetně podlahových vyrovnávacích potěrů, násypů, malt a topení v podlaze, školení a semináře ve vztahu k montáži a instalaci, údržbě a opravám podlah a podlahovin splňující zejména specifické požadavky průmyslu.

(511) 19, 37, 41
(210) O-440094

(111) **290724**
(220) 04.11.2005
(151) 13.06.2007
(540)



(730) **MODĚVA oděvní družstvo Konice**, Švehlova 44, Konice, 79852, CZ
(510) (9) oděvy ohříváné elektricky, ochranné oděvy, ochranné oděvy proti ohni, protipožární ochranné oděvy, azbestové oděvy na ochranu proti ohni, automobilové ochranné oděvy, oděvy ochranné pro letce, oděvy potápěčské, odrazové nášivky na oděvy (prevence dopravních nehod), šňůrky na skřípky a cvikry; (10) oděvy speciální pro operační sály; (16) stříhy na oděvy; (18) kůže, imitace kůže, výrobky z kůže, výrobky z imitace kůže, kožené doplňky, doplňky z imitace kůže, cestovní a sportovní potřeby z kůže, cestovní a sportovní potřeby z imitace kůže, šňůry a pásy kožené, kožené spony, spony z imitace kůže, kufry, kufříky, kabelky, kabely, tašky, brašny, vaky, batohy, batůžky, krosny, sportovní kabely, obaly na oděvy, ochranné obaly na oděvy, cestovní obaly na oděvy, deštníky, slunečníky, hole, biče, sedlářské výrobky; (23) vlákna pro textilní účely, skleněná vlákna na textilní účely, nitě a příze elastické na textilní použití, nitě a příze pružné na textilní použití, kaučukové příze na textilní účely, umělohmotná vlákna na využití v textilním průmyslu; (24) textilie, tkaniny, polštáře, peřiny, deky, pokrývky, příkrývky (nikoli pro koně), ložní prádlo a povlečení, povlečení (ložní prádlo) z papíru, povlaky na polštáře, ochranné povlaky na polštáře, pokrývky ozdobné na polštáře, příkrývky ozdobné na polštáře, prostěradla, spací pytle, kapesníky látkové, textilní ručníky, textilní ručníky na obličej, utěrky, utěrky na nádobí, utěrky na sklo, utěráky, prachovky textilní, ubrusy, prostírání (podložky na stůl) pod sklenice a talíře, prostírání anglické (kromě papírového), stolní ubrusy látkové, ubrusy textilní pod talíře, textilní koberce, záclony, záclony okenní, závěsy, závěsy textilní nebo plastové, závěsy na stěnu, koupelové textilie (s výjimkou oblečení), sprchové závěsy z textilu nebo umělé hmoty, potahy na nábytek, potahy na nábytek z textilních materiálů, textilní potahy, textilní tapety, ochranné textilní obaly, držáky na záclony a závěsy z textilních materiálů, podšívky textilní, podšívky pro textilní klobouky, podšívky textilní pro obuv, textilie pro obuv, odličovací ubrusy textilní, pásy textilní pro tisk, textilní filtrační materiály, esparto (textilie), flanel (textilie), látky bavlněné, textilie vlněné, textilie z hedvábí, jutové textilie, krep (textilie), marabutová textilie (jemná hedvábná látka), moleskin (textilie), příze kaučuková pro textilní účely, textilie z ramie, textilie imitující kůži, textilie netkané, textilie ze syntetických materiálů (náhražkové tkaniny), textilie žinylkové, textilie nepropouštějící plyn (pro vzdušné balony), tkaniny jutové, tkaniny k textilnímu užití, tkaniny konopné, tkaniny lněné, tkaniny napodobující kůži, tkaniny pogumované (ne pro papírenské účely), tkaniny pro čalouníky, tkaniny pro luxusní prádlo, tkaniny přílnavé za tepla, tkaniny s předkresleným vzorem na vyšívání, tkaniny sisalové, tkaniny ze skleněných vláken pro textilní užití, tkaniny žiněné (pytlovina), skleněná vlákna pro textilní užití, zefýr (textilie), šitky textilní, značky textilní, tiskařské podložky textilní; (25) oděvy, oděvy papírové, oděvy plážové, oděvy koupací, oděvy pletené, oděvy nepromokavé, oděvy pro cyklisty, oděvy pro motoristy, kabáty, pláště, zimní a letní pláště, dámské pláště, pánské pláště, pláštěnky, bundy, paleta, overaly, obleky, saka, vesty, vestičky, kalhoty, dlouhé kalhoty, krátké kalhoty, šaty, šatovky, kostýmy, sukně, svetry, mikiny, kombinézy (oděvy), kožešiny (oděvy), oděvy z kůže, oděvy z napodobeniny kůže, košile, blůzy, prádlo, trika, trička, spodní trika, spodní trička, spodky, podprsenky, korzety, trenýrky, slipy, kalhotky, plavky, župany, ponožky, podkolenky, punčocháče, punčochové kalhoty, gabardénové oděvy, ramínka k dámskému prádlu, oděvní doplňky, módní doplňky, šátky, šály, šle, rukavice, rukavičky, kloboučnické zboží, pokrývky hlavy, čepice, klobouky, kravaty, motýlky (doplňky oděvu), sportovní oděvy, oděvy tělocvičné, gymnastické oděvy, pracovní oděvy, pracovní oděvní doplňky, profesní oděvy, profesní oděvní

doplňky, uniformy, doplňky uniforem, potítka pro oděvy, manžety (části oděvů), podšívky hotové konfekční (jako části oděvů), vaky na oděvy, značení pro prádlo a oděvy, obuv, pánská obuv, dámská obuv, dětská obuv, společenská obuv, taneční obuv, domácí obuv, boty, botičky (nikoli pro automobily), pánské boty, dámské boty, dětské boty, šněrovací boty, společenské boty, taneční boty, polobotky, střevočky, sandály, vietnamky (obuv), zimní boty, vysoké boty, kozačky, pantofle, tělocvičná obuv, sportovní obuv, gymnastická obuv, boty do vody, pohorky, turistická obuv, horská obuv, vysokohorská obuv, horolezecká obuv, pracovní obuv, profesní obuv, obuv k uniformám, svršky na obuv, textilní pleny, dětské textilní plenky; (26) krajky, krajky pro oděvy, výšivky, galanterie, textilní galanterie (vyjma vláken a přízí), galanterie textilní pro vyšívání, stuhu, stužky, tkanice, vlněné tkanice, tkaničky, zipy, suché zipy, zdrhovadla, lemovky, lemovky pro oděvy, lemy pro oděvy, obruby pro oděvy, nárameníky do oděvů, epolety vojenské, šňůrky do oděvů, šňůry pletené, šňůry na vodění dětí, lemovky na záclony, jehly, polštářky na jehly, špendlíky, polštářky na špendlíky, nitě, knoflíky, manžetové knoflíky, háčky na oděvy (nekovové), očka, poutka, spony (s výjimkou spon kožených a spon z imitace kůže), spony na oděvy, spony na šaty, spony na opasky, sponky, cvoky, cvočky, příchytky, úchytky, uzávěry na oděvy, úchytky na koberce, kokardy, cetky lesklé (ozdoby na oděvy), očka na oděvy, kroužky na oděvy, okruží pro oděvy, vycpávky ramenní do oděvů, flitry na oděvy, lamety pro oděvy, opasky na peníze (oděvy), ozdoby textilních výrobků, ozdoby blýskavé (pro oděvy), ozdoby do vlasů, ozdoby kloboukové (ne z drahých kovů), nažehlovací ozdoby textilních výrobků, záplaty nažehlovací jako textilní ozdoby, nažehlovací záplaty na opravu textilu, etikety na prádlo a oděvy, šněrovací jehly, šněrovadla do bot, panenky čajové (textilní poklopy na čajové konvice nebo kalíšky s vajíčky), rozety (textilní galanterie), pytle na oděvy, vaky na oděvy, značení pro prádlo a oděvy, umělé květiny; (35) propagační činnost, reklama, služby reklamních kancelářů, inzerce, sdělování veřejnosti a prohlašování ohledně zboží, obchodu a služeb, distribuce prospektů, roznášení letáků, distribuce vzorků, řízení obchodních nebo průmyslových podniků, pomoc při řízení obchodní činnosti a průmyslových podniků, pomoc při provozování obchodů a obchodních činností, poradenství v obchodní činnosti, profesionální obchodní nebo podnikatelské poradenství, odborné obchodní poradenství, obchodní průzkum, podnikatelský průzkum, průzkum trhu, průzkum veřejného mínění, marketingové studie, styk s veřejností, obchodní reklama (pro třetí osoby), služby v obchodní činnosti, průzkum a vyhodnocování obchodní činnosti, cenové analýzy, obchodní administrativa, obchodní management, podnikové poradenství, poradenství při vedení podniků, personální poradenství, obchodní nebo podnikatelské informace, poskytování obchodních nebo podnikatelských informací, oceňování a odhady v oblasti podnikání, sekretářské služby, telefonní vzkazy, dotazy a odpovědi, dotazy a odpovědi po Internetu, organizování výstav (komerčních nebo reklamních), pronájem prodejních automatů, přeskupování různých výrobků (kromě jejich přepravy) pro třetí osoby za účelem umožnit spotřebitelům, aby si tyto výrobky mohli pohodlně prohlížet a nakupovat, kancelářské práce, služby výpočetní a rozmnožovací technikou, kopírování textů, správa počítačových souborů a správa počítačových databází v rámci této třídy, systemizace informací do počítačových databází, překlad informací do počítačových databází, záznam, přepis, vypracování, kompilace a shromažďování dokumentů, přenášení a systemizace písemných sdělení a záznamů, zpracování textů, využívání a kompilace matematických a statistických údajů, statistické informace,

vyhledávání umístění nákladních vozů pomocí počítače, účetnictví, vydávání reklamních, náborových, propagačních a inzertních textů, oceňování vlny; (36) nákup na splátky; (37) opravy oděvů, opravy prádla, opravy ložního prádla, instalace, montáž, opravy, údržba a likvidace plynových zařízení, instalace, opravy a úpravy počítačů; (39) doprava, silniční doprava, motorová doprava, silniční motorová doprava, automobilová doprava, autobusová doprava, letecká doprava, lodní doprava, říční doprava, tramvajová doprava, pronájem automobilů, balení zboží, skladování zboží, organizování cest, cestovní služby, rezervace cestování a cestovních služeb, informace o dopravě, rezervace dopravy, osobní doprava, nákladní doprava, kamiónová doprava, doprava odpadu, skladování odpadu, dopravní služby, doručování zboží, kurýrní služby, zprostředkování dopravy, odtahování dopravních prostředků při poruchách; (40) šití oděvů, šití prádla, výroba oděvních doplňků, šití oděvních doplňků, výroba módních doplňků, šití módních doplňků, barvení textilu a textilií, barvení látek, bělení látek, ohnivzdorná úprava látek, ohnivzdorná impregnace látek, ohnivzdorná úprava textilu, úprava látek před srážením, úprava textilu proti molům, apretace textilií, úprava a zpracování textilu, údržba textilií, úprava textilií, nemačkávací úprava textilií, zpracování textilií, úpravy oděvů, přešívání oděvů, úpravy prádla, přešívání prádla, úpravy ložního prádla, přešívání ložního prádla; (42) zkoušení materiálů (textilu), návrhy, projektování, projekce, revize, posuzování a zkoušky plynových zařízení; (43) služby zajišťující stravování a nápoje, příprava jídel a nápojů pro spotřebu, dočasné ubytování, rezervace ubytování a stravování pro cestující, rezervace služeb pro cestující prostřednictvím cestovních kancelářů a zprostředkovatelů, stravování pro zvířata; (45) půjčování oděvů.

(511) 9, 10, 16, 18, 23, 24, 25, 26, 35, 36, 37, 39, 40, 42, 43, 45
(210) O-431156

(111) **291684**
(220) 16.11.2004
(151) 01.08.2007
(540)

SILVER LINE

(730) **BIOGENA CB spol. s r.o.**, U Pily 702, České Budějovice, 37001, CZ
(740) HÁJEK ZRZAVECKÝ advokátní kancelář, s.r.o., JUDr. Tadeáš Petr, Revoluční 1003/3, Praha 1 - Staré Město, 11000
(510) (29) sušené, konzervované a vařené ovoce, zelenina, byliny a jiné přírodní produkty, včetně jejich směsí, želé, marmelády, džemy, kompoty a pyré, rostlinné stavy a výtažky do požívatin; (30) čaje všeho druhu, včetně jejich směsí, zejména sypané, porcované, sáčkové, lisované, instantní a čajové extrakty z ovoce, bylin a jiných přírodních produktů, přírodní i aromatizované, včetně ochucovacích přípravků, koření a ochucovací potravinářské přípravky, káva a kávové náhražky, kakao; (32) nealkoholické nápoje všeho druhu, zejména ovocné, zeleninové a bylinné šťávy a nápoje z nich, mošty, sirupy, výluhy, koncentráty a extrakty k přípravě nealkoholických nápojů a ochucených minerálních vod, instantní a pitné vody a minerální vody přírodní, ochucené a perlivé.
(511) 29, 30, 32
(210) O-420517

Zániky ochranných známek uplynutím doby platnosti

Kapitola obsahuje údaje o ochranných známkách, které zanikly uplynutím doby platnosti podle ustanovení § 29 odst. 1 zákona č. 441/2003 Sb.

Číslo zápisu	Datum zániku	Číslo zápisu	Datum zániku	Číslo zápisu	Datum zániku	Číslo zápisu	Datum zániku
95504	17.04.2014	267303	20.04.2014	269234	19.04.2014	269956	23.04.2014
100171	15.04.2014	267304	22.04.2014	269236	20.04.2014	270658	19.04.2014
151439	23.04.2014	267305	23.04.2014	269239	20.04.2014	270661	20.04.2014
151628	16.04.2014	267994	19.04.2014	269241	20.04.2014	270666	23.04.2014
155870	14.04.2014	267995	20.04.2014	269242	21.04.2014	270669	23.04.2014
155886	16.04.2014	267996	20.04.2014	269243	21.04.2014	270672	23.04.2014
162089	19.04.2014	268003	21.04.2014	269244	22.04.2014	270673	22.04.2014
166053	18.04.2014	268007	21.04.2014	269245	22.04.2014	271641	19.04.2014
186295	22.04.2014	268010	22.04.2014	269246	22.04.2014	271642	20.04.2014
186453	20.04.2014	268012	23.04.2014	269247	22.04.2014	271643	20.04.2014
186455	20.04.2014	268013	23.04.2014	269249	22.04.2014	271644	20.04.2014
186747	22.04.2014	268015	23.04.2014	269250	22.04.2014	271645	20.04.2014
187011	21.04.2014	268484	10.03.2014	269251	22.04.2014	271646	20.04.2014
187014	18.04.2014	268714	19.04.2014	269252	22.04.2014	271647	20.04.2014
187015	18.04.2014	268716	19.04.2014	269253	22.04.2014	271654	23.04.2014
187877	19.04.2014	268717	19.04.2014	269254	22.04.2014	272540	19.04.2014
189632	21.04.2014	268718	20.04.2014	269257	23.04.2014	273716	21.04.2014
189633	21.04.2014	268719	20.04.2014	269258	23.04.2014	273779	19.04.2014
191291	19.04.2014	268720	20.04.2014	269260	23.04.2014	273780	19.04.2014
193493	19.04.2014	268723	21.04.2014	269262	23.04.2014	273781	20.04.2014
194205	19.04.2014	268725	21.04.2014	269824	24.03.2014	274454	19.04.2014
195001	18.04.2014	268736	22.04.2014	269830	25.03.2014	274455	21.04.2014
195002	18.04.2014	268737	22.04.2014	269934	19.04.2014	275131	21.04.2014
195003	18.04.2014	268739	22.04.2014	269938	19.04.2014	275132	21.04.2014
196043	18.04.2014	268740	22.04.2014	269939	19.04.2014	275133	21.04.2014
196703	19.04.2014	269127	24.03.2014	269941	19.04.2014	275134	21.04.2014
200044	20.04.2014	269225	19.04.2014	269942	19.04.2014	276466	20.04.2014
200045	20.04.2014	269226	19.04.2014	269943	20.04.2014	277124	27.01.2014
200047	20.04.2014	269227	19.04.2014	269948	21.04.2014	277882	19.04.2014
200049	20.04.2014	269229	19.04.2014	269949	21.04.2014	287444	19.04.2014
200050	20.04.2014	269230	19.04.2014	269950	22.04.2014		
267299	19.04.2014	269231	19.04.2014	269954	23.04.2014		
267300	19.04.2014	269232	19.04.2014	269955	23.04.2014		

Vzdání se práv k ochranné známce

Vlastník ochranné známky se může podle ustanovení § 30 zákona č. 441/2003 Sb. u Úřadu písemným prohlášením vzdát práv k ochranné známce v rozsahu všech výrobků nebo služeb, pro které byla zapsána, nebo některých z nich. Účinky tohoto prohlášení nastávají dnem doručení prohlášení vlastníka ochranné známky Úřadu a nelze je vzít zpět. V této kapitole je tedy uvedeno datum účinnosti vzdání se práv k ochranné známce. Pokud se vlastník vzdal práv k ochranné známce jen v rozsahu některých výrobků a služeb, je pod příslušným INID kódem zveřejněn rovněž zbývající seznam výrobků a služeb, pro které ochranné známka zůstává zapsána. Tato kapitola dále zahrnuje údaje o ochranných známkách, u kterých vlastník písemným prohlášením omezil rozsah ochrany ve vztahu k prvku ochranné známky.

(111) 188766

(540)

CHITOS

(210) O-81655

s účinností ode dne 05.11.2014/vzdání se práv k ochranné známce

(111) 334211

(540)



(210) O-502635

s účinností ode dne 06.11.2014/vzdání se práv k ochranné známce

Změny vlastníků ochranných známek

Kapitola obsahuje údaje o ochranných známkách, které byly převedeny nebo přešly ve smyslu ustanovení § 15 odst. 1, 2 a § 16 zákona č. 441/2003 Sb. na jiného vlastníka v rozsahu všech zapsaných výrobků nebo služeb.

Číslo zápisu	Dřívější vlastník	Nynější vlastník	S účinností od
92511	The Singer Company Limited, Sixty Circular Road, 2nd Floor, Douglas, IM	The Singer Company Limited S.a.r.l., 1, rue des Glacis, L-1628 Luxembourg, LU	10.11.2014
170291	IC COMPANYS A/S, Raffinaderivej 10, Copenhagen S, DK	DK Company A/S, La Cours Vej 6, DK-7430 Ikast, DK	10.11.2014
176698	Audatex GmbH, Rotzbergstrasse 1, 6362 Stansstad, CH	Audatex Luxembourg S.à.r.l., 7A Rue Robert Stümper, L-2557 Luxembourg, LU	06.11.2014
199340	THE SINGER COMPANY LIMITED, 2nd floor Sixty Circular Road, Douglas, Isle of Man IM1 1LB, GB	The Singer Company Limited S.a.r.l., 1, rue des Glacis, L-1628 Luxembourg, LU	10.11.2014
209919	THE SINGER COMPANY LIMITED, 2nd floor Sixty Circular Road, Douglas, GB	The Singer Company Limited S.a.r.l., 1, rue des Glacis, L-1628 Luxembourg, LU	10.11.2014
215791	CA, Inc., One CA Plaza, Islandia, NY, US	Arcerve (USA) LLC, 338 Pier Avenue, Hermosa Beach, CA, US	10.11.2014
226588	AOL Inc., a Delaware corporation, 22000 AOL Way, Dulles, VA, US	AOL Advertising Inc., a Maryland corporation, 770 Broadway, 4th Floor, New York, NY, US	10.11.2014
226588	AOL Advertising Inc., a Maryland corporation, 770 Broadway, 4th Floor, New York, NY, US	ICQ LLC, a Delaware limited liability company, 2711 Centerville Road, Wilmington, DE, US	10.11.2014
231422	Ing. Zdeněk Wolf, Tř. Svobody 43/39, Olomouc, 77900, CZ	PEŘEJ tours s.r.o., tř. Svobody 43/39, Olomouc, 77900, CZ	06.11.2014
238679	Jarošek Vladislav, Mutěnice čp. 216, 69611, CZ	Kryštofová Iva, Lipová 1380, Dubňany, 69603, CZ	10.11.2014
241009	FLAJZAR, s.r.o., Kasárna 500, Bzenec, 69681, CZ	FLAJZAR, s.r.o., Kasárna 500, Bzenec, 69681, CZ	10.11.2014
246291	The Singer Company Limited, Sixty Circular Road, 2nd Floor, Douglas, IM	The Singer Company Limited S.a.r.l., 1, rue des Glacis, L-1628 Luxembourg, LU	10.11.2014
250099	AOL Inc., a Delaware corporation, 22000 AOL Way, Dulles, VA, US	AOL Advertising Inc., a Maryland corporation, 770 Broadway, 4th Floor, New York, NY, US	10.11.2014
250099	AOL Advertising Inc., a Maryland corporation, 770 Broadway, 4th Floor, New York, NY, US	ICQ LLC, a Delaware limited liability company, 2711 Centerville Road, Wilmington, DE, US	10.11.2014
273877	MOBŮ MIREAL, a.s., Masarykova 1195, Veselí nad Moravou, 69801, CZ	LOŽNICE MIREAL, a.s., tř. Masarykova 1195, Veselí nad Moravou, 69801, CZ	06.11.2014
275702	ARIES, a.s., Studenec u Horek 309, Studenec u Horek, 51233, CZ	ARIES, a.s., Studenec č.p. 309, 51233, CZ	10.11.2014
275703	ARIES, a.s., Studenec u Horek 309, Studenec u Horek, 51233, CZ	ARIES, a.s., Studenec č.p. 309, 51233, CZ	10.11.2014
276636	ARIES, a.s., Studenec u Horek 309, Studenec u Horek, 51233, CZ	ARIES, a.s., Studenec č.p. 309, 51233, CZ	10.11.2014
277842	ARIES, a.s., Studenec u Horek 309, Studenec u Horek, 51233, CZ	ARIES, a.s., Studenec č.p. 309, 51233, CZ	10.11.2014
279628	IMPACT-CORTI, s.r.o., Jankovcova 1569/2c, Praha 7, 17000, CZ	CBRE s.r.o., nám. Republiky 1a 1079, Praha 1 - Nové Město, 11000, CZ	06.11.2014
279629	IMPACT-CORTI, s.r.o., Jankovcova 1569/2c, Praha 7, 17000, CZ	CBRE s.r.o., nám. Republiky 1a 1079, Praha 1 - Nové Město, 11000, CZ	06.11.2014
283152	Obrusníková Daniela, Pod Olšinou 312/26, Hať, 74716, CZ	Obrusník David, Pod Olšinou 312/26, Hať, 74716, CZ	06.11.2014
283418	SMART Capital, a.s., Hněvotínská 241/52, Olomouc, 77900, CZ	JET Money s.r.o., Hněvotínská 241/52, Olomouc, Nová Ulice, 77900, CZ	07.11.2014
286788	IMPACT-CORTI, s.r.o., Jankovcova 1569/2c, Praha 7, 17000, CZ	CBRE s.r.o., nám. Republiky 1a 1079, Praha 1 - Nové Město, 11000, CZ	06.11.2014
290928	Deluxe investment corporation, Oliaji Trade Centre, Francis Rachel Street, P.O. Box 1312, Victoria, Mahé, SC	SUN SKI SPORT s.r.o., Ostružná - Ramzová 342, 78825, CZ	06.11.2014
296412	FLAJZAR, s.r.o., Nám. Svobody 424, Bzenec, okres Hodonín, 69681, CZ	FLAJZAR, s.r.o., Kasárna 500, Bzenec, 69681, CZ	10.11.2014
313139	FLAJZAR, s.r.o., Kasárna 500, Bzenec, 69681, CZ	FLAJZAR, s.r.o., Kasárna 500, Bzenec, 69681, CZ	10.11.2014
313202	FLAJZAR, s.r.o., Kasárna 500, Bzenec, 69681, CZ	FLAJZAR, s.r.o., Kasárna 500, Bzenec, 69681, CZ	10.11.2014
321257	FLAJZAR, s.r.o., Kasárna 500, Bzenec, 69681, CZ	FLAJZAR, s.r.o., Kasárna 500, Bzenec, 69681, CZ	10.11.2014
332136	China Tobacco Guangdong Industrial Co., Ltd., 8th-16th Floor, No.186, Linhexiheng Road, Tianhe, Guangzhou, CN	CTBAT International Co. Limited, 29th Floor Oxford House, Taikoo Place, 979 King's Road, Island East, Hong Kong, HK	07.11.2014
332758	FLAJZAR, s.r.o., Kasárna 500, Bzenec, 69681, CZ	FLAJZAR, s.r.o., Kasárna 500, Bzenec, 69681, CZ	10.11.2014
334771	Ing. Dušan Macháček, MBA, Bítovská 1227/9, Praha 4, 14000, CZ	Comitia Medical a.s., Pod Marjánkou 1906/12, Praha 6 - Břevnov, 16900, CZ	06.11.2014
337262	SOTRA, s.r.o., Františka Diviše 1275/1a, Praha 10, 10400, CZ	WEGO LUBRICANTS s.r.o., Františka Diviše 1275/1a, Praha 10 - Uhřetěves, 10400, CZ	06.11.2014
340586	Farská Monika Ing., Pražského povstání 14, Jablonec nad Nisou, 46604, CZ	Kvasnička Tomáš, Mechová 17, Jablonec nad Nisou, 46601, CZ	06.11.2014

Číslo zápisu	Dřívější vlastník	Nynější vlastník	S účinností od
340587	Farská Monika Ing., Pražského povstání 14, Jablonec nad Nisou, 46604, CZ	Kvasnička Tomáš, Mechová 17, Jablonec nad Nisou, 46601, CZ	06.11.2014

Změny v údajích o vlastnících ochranných známek

Kapitola obsahuje ochranné známky, u kterých byla v rejstříku ochranných známek vyznačena změna v údajích o vlastnících ve smyslu ustanovení § 27 odst. 2 a 7 zákona č. 441/2003 Sb.

Číslo zápisu	Vlastník	S účinností od
168544	Bach Flower Remedies Limited, Nelsons House, 83 Parkside, Wimbledon London SW19 5LP, GB	07.11.2014
192986	Diversey IP International B.V., Maarssenbroeksedijk 2, 3542 DN Utrecht, NL	10.11.2014
206003	PhDr., Mgr. Katarina Skybová, Korabinského 10, Bratislava, 81102, SK	11.11.2014
237178	CRIF - Czech Credit Bureau, a.s., Na Vítězné pláni 1719/4, Praha 4 - Nusle, 14000, CZ	07.11.2014
250662	AeskuLab k.s., Evropská 2589/33b, Praha 6, 16000, CZ	06.11.2014
272421	AUTOCENTRUM pod ZELENOU s.r.o., Frýdecká 1123/80, Český Těšín, 73701, CZ	05.11.2014
273638	Hanácká realitní kancelář spol. s r. o., Riegrova 373/6, Olomouc, 77900, CZ	10.11.2014
273658	PAB - pojišťovací agentura Beata s.r.o., Světova 17, Praha 8, 18000, CZ	07.11.2014
274077	BBH IP Services Limited, 4 Areos Street, Strovolos, 2059 Nicosia, CY	05.11.2014
274336	RUBENA a. s., Akademia Bedrny 531/8a, Hradec Králové, Věkoše, 50003, CZ	05.11.2014
275218	CRIF - Czech Credit Bureau, a.s., Na Vítězné pláni 1719/4, Praha 4 - Nusle, 14000, CZ	07.11.2014
276730	AeskuLab k.s., Evropská 2589/33b, Praha 6, 16000, CZ	06.11.2014
279102	Veletrhy Brno, a.s., Výstaviště 405/1, Brno, Pisárky, 60300, CZ	07.11.2014
279981	CRIF - Czech Credit Bureau, a.s., Na Vítězné pláni 1719/4, Praha 4 - Nusle, 14000, CZ	07.11.2014
280658	Veletrhy Brno, a.s., Výstaviště 405/1, Brno, Pisárky, 60300, CZ	07.11.2014
280715	RUBENA a. s., Akademia Bedrny 531/8a, Hradec Králové, Věkoše, 50003, CZ	05.11.2014
281715	SICCO s.r.o., Plynárenská 63, Kolín IV, 28002, CZ	07.11.2014
282317	Veletrhy Brno, a.s., Výstaviště 405/1, Brno, Pisárky, 60300, CZ	07.11.2014
282821	Univerzita Tomáše Bati ve Zlíně, nám. T. G. Masaryka 5555, Zlín, 76001, CZ	07.11.2014
284096	BIOLAB Praha, k.s., Evropská 2589/33b, Praha 6, 16000, CZ	06.11.2014
285912	BBH IP Services Limited, 4 Areos Street, Strovolos, 2059 Nicosia, CY	05.11.2014
286109	Veletrhy Brno, a.s., Výstaviště 405/1, Brno, Pisárky, 60300, CZ	07.11.2014
286406	BBH IP Services Limited, 4 Areos Street, Strovolos, 2059 Nicosia, CY	05.11.2014
286960	CRIF - Czech Credit Bureau, a.s., Na Vítězné pláni 1719/4, Praha 4 - Nusle, 14000, CZ	07.11.2014
288364	Flowcrete Group Limited, The Flooring Technology Centre, Booth Lane, Moston, Sandbach, Cheshire, CW11 9QF, GB	10.11.2014
291503	CRIF - Czech Credit Bureau, a.s., Na Vítězné pláni 1719/4, Praha 4 - Nusle, 14000, CZ	07.11.2014
294858	CRIF - Czech Credit Bureau, a.s., Na Vítězné pláni 1719/4, Praha 4 - Nusle, 14000, CZ	07.11.2014
312079	CRIF - Czech Credit Bureau, a.s., Na Vítězné pláni 1719/4, Praha 4 - Nusle, 14000, CZ	07.11.2014
315156	AeskuLab k.s., Evropská 2589/33b, Praha 6, 16000, CZ	06.11.2014
315157	AeskuLab k.s., Evropská 2589/33b, Praha 6, 16000, CZ	06.11.2014
315910	AeskuLab k.s., Evropská 2589/33b, Praha 6, 16000, CZ	06.11.2014
317075	CRIF - Czech Credit Bureau, a.s., Na Vítězné pláni 1719/4, Praha 4 - Nusle, 14000, CZ	07.11.2014
318501	Vyskočil Jan, Ďáblická 92/49, Praha 8, 18200, CZ	05.11.2014
318502	Vyskočil Jan, Ďáblická 92/49, Praha 8, 18200, CZ	05.11.2014
319118	AeskuLab k.s., Evropská 2589/33b, Praha 6, 16000, CZ	06.11.2014
322259	BIOLAB Praha, k.s., Evropská 2589/33b, Praha 6, 16000, CZ	06.11.2014
323628	AeskuLab k.s., Evropská 2589/33b, Praha 6, 16000, CZ	06.11.2014

Ostatní rozhodné údaje a úřední opravy

Kapitola zahrnuje zejména přetřídění seznamu výrobků a služeb v návaznosti na mezinárodní zápis, opravu chyb ve formulaci, přepisů a zjevných nesprávností za účelem uvedení do souladu se skutečností. V této kapitole jsou zveřejňovány jen takové údaje, které nemohou být zveřejněny spolu se zveřejněním přihlášky nebo se zápisem ochranné známky. Dále kapitola obsahuje důležitá úřední sdělení.

(111) **337713**

(210) O-510028

Datum provedení změny: 05.11.2014

V návaznosti na mezinárodní zápis byl seznam přetříděn: (1) hnojiva rostlinného nebo živočišného původu, hnojiva – stimulátor růstu rostlin, substráty (bezzeminové rostlinné), zemina pro pěstování, chemické přípravky pro zkvalitnění půdy, půda – humus, přípravky pro hnojení, ledek, kompost, mořidla na ochranu semen v rámci této třídy, vzácné zeminy, chemické přípravky pro zkvalitnění půdy, rašelina (hnojivo); (5) přípravky na ochranu rostlin, zejména insekticidy, fungicidy, herbicidy, pesticidy, chemické přípravky proti mšicím, chemické přípravky na hubení hmyzu, akaricidy, přípravky pro sterilizaci půdy, přípravky proti parazitům, chemické přípravky na hubení škodlivých zvířat – slimáků, potkanů, myši, krys a škůdců; (31) osiva, travní směsi, kůra mulčovací, chovatelské pěstitelské produkty, krmiva, kultura houbová na výsev, rostlinná semena, slaměný mulč (materiál na pokrytí povrchu půdy).

(210) O-446676

Datum provedení změny: 07.11.2014

Na základě rozhodnutí Městského soudu v Praze č.j. 8 A 8/2011 ze dne 30.10.2014 byl zrušen zápis ochranné známky do rejstříku ochranných známek provedený dne 24.11.2010 pod číslem zápisu 315407 a publikovaný ve Věstníku 49/2010.
