



národní
úložiště
šedé
literatury

Věstník Úřadu průmyslového vlastnictví 2014/39

Úřad průmyslového vlastnictví
2014

Dostupný z <http://www.nusl.cz/ntk/nusl-407332>

Dílo je chráněno podle autorského zákona č. 121/2000 Sb.

Tento dokument byl stažen z Národního úložiště šedé literatury (NUŠL).

Datum stažení: 20.04.2024

Další dokumenty můžete najít prostřednictvím vyhledávacího rozhraní nusl.cz .

Číselné INID kódy pro označování bibliografických dat technických řešení

INID Codes for the identification of bibliographic data of technical solutions

(Standard WIPO ST. 9 a ST. 80)

(11)	číslo patentu/zápisu/osvědčení	(11)	Number of the patent/registration/certification
(15)	datum zápisu průmyslového vzoru	(15)	Industrial design registration date
(21)	číslo přihlášky/žádosti	(21)	Application number
(22)	datum podání přihlášky/žádosti	(22)	Date of application filing
(23)	údaje o výstavní prioritě	(23)	Exhibition priority data
(28)	počet průmyslových vzorů	(28)	Number of industrial designs included in the application
(31)	číslo prioritní přihlášky	(31)	Number of priority application
(32)	datum podání prioritní přihlášky	(32)	Filing date of priority application
(33)	země priority	(33)	Priority country
(40)	datum zveřejnění přihlášky vynálezu	(40)	Date of publication of patent application
(45)	datum zveřejnění zapsaného průmyslového vzoru	(45)	Publication date of the registered industrial design
(47)	datum zveřejnění udělení patentu a zápisu užitého vzoru, datum zápisu užitého vzoru, datum oznámení udělení evropského patentu v Evropském patentovém věstníku	(47)	Publication date of patent granting and publication date of utility model registration, registration date of utility model, publication date of European patent granting in the European patent bulletin
(51)	mezinárodní patentové třídění/Locarnské třídění průmyslových vzorů	(51)	International Patent Classification/ Locarno Classification for Industrial Designs
(54)	Název	(54)	Title
(55)	vyobrazení průmyslového vzoru	(55)	Reproduction of the industrial design
(57)	Anotace	(57)	Abstract
(68)	číslo základního patentu	(68)	Number of the basic patent
(71)	označení přihlašovatele/žadatele	(71)	Applicant
(72)	označení původce	(72)	Inventor
(73)	označení majitele/vlastníka	(73)	Owner
(74)	označení zástupce	(74)	Attorney's name and address
(86)	číslo mezinárodní přihlášky	(86)	International application number
(87)	číslo mezinárodního zveřejnění	(87)	International publication number
(92)	datum a číslo první registrace přípravku pro Českou republiku	(92)	Date and number(s) of the first authorization to market the product in the CZ
(93)	datum, číslo a země první registrace přípravku v rámci Společenství	(93)	Date, number(s) and country of the first authorization to market the product in the EEC
(94)	doba platnosti osvědčení	(94)	Term of certification validity
(95)	označení a typ přípravku	(95)	Name of the product and product type
(96)	datum podání a číslo evropské patentové přihlášky	(96)	European patent application filing date and number
(97)	datum zveřejnění a číslo zveřejnění evropské patentové přihlášky v Evropském patentovém věstníku	(97)	European patent application publication date and publication number in the European patent bulletin

Číselné INID kódy pro označování bibliografických dat ochranných známek

INID codes and minimum required for the identification of bibliographic data relating to marks

(Standard WIPO ST.60)

(111)	Číslo zápisu ochranné známky (registrace)	(111)	Number of registration
(151)	Datum zápisu ochranné známky	(151)	Date of the registration
(210)	Číslo přihlášky ochranné známky (spisu)	(210)	Number of the application
(220)	Datum podání přihlášky	(220)	Date of filing of the application
(320)	Datum vzniku práva přednosti	(320)	Date of the first application
(442)	Datum zveřejnění přihlášky po průzkumu	(442)	Date of the publication of the examined application
(450)	Datum zveřejnění zápisu ochranné známky ve Věstníku	(450)	Date of publication of the registration
(510)	Seznam výrobků a služeb	(510)	List of goods and/or services
(511)	Číslo třídy výrobků a služeb	(511)	Number of the class of goods and/or services
(526)	Omezení rozsahu ochrany o prvek	(526)	Disclaimer
(540)	Znění nebo vyobrazení ochranné známky	(540)	Reproduction of the mark
(551)	Kolektivní ochranná známka	(551)	Collective mark
(554)	Prostorová ochranná známka	(554)	Three-dimensional mark
(558)	Ochranná známka tvořená pouze barvou nebo kombinací barev	(558)	Mark consisting exclusively of one or several colours
(583)	Datum právní moci rozhodnutí/výsledek rozhodnutí	(583)	Date of the legal force of the decision/ result of the decision
(591)	Údaje o barevnosti ochranné známky	(591)	Information concerning colour
(730)	Přihlašovatel/vlastník ochranné známky	(730)	The applicant or the holder of the mark
(740)	Zástupce	(740)	Name and address of the representative
(811)	Mezinárodní číslo zápisu ochranné známky	(811)	Number of the international registration
(890)	Kód státu ochrany mezinárodní ochranné známky	(890)	INID code of the state of the international mark

Kódy pro kódování záhlaví oznámení publikovaných ve Věstníku

(Standard WIPO ST. 17)

BB9A	zveřejněné přihlášky vynálezů	MK1K	zánik užitého vzoru uplynutím doby platnosti
FG1K	zapsané užité vzory	MK4A	zánik patentů uplynutím doby platnosti
FG4A	udělené patenty	MK4F	zánik autorských osvědčení uplynutím doby platnosti
FG4Q	zapsané průmyslové vzory	MK4Q	zánik průmyslového vzoru uplynutím doby ochrany
LD3K	částečný výmaz užitého vzoru	MM4A	zánik patentů pro nezaplacení ročních poplatků
LD4Q	částečný výmaz průmyslového vzoru	MM4F	zánik autorských osvědčení pro nezaplacení ročních poplatků
MA4A	zánik patentu vzdáním se	ND1K	prodloužení platnosti užitého vzoru
MA4F	zánik autorských osvědčení vzdáním se	ND4Q	obnova doby ochrany průmyslového vzoru
MC3K	výmaz užitého vzoru	PA4A	změna autorského osvědčení na patent
MC4A	zrušení patentu	PC9A	změna dispozičního práva k vynálezu
MC4F	zrušení autorského osvědčení	PD1K	převod práv a ostatní změny majitelů užitého vzoru
MC4Q	výmaz průmyslového vzoru	PD4A	převod práv a ostatní změny majitelů patentů
MH1K	zánik užitého vzoru vzdáním se	PD4Q	převod práv a ostatní změny vlastníků průmyslových vzorů
MH4A	částečné zrušení patentu	QA9A	nabídka licence
MH4F	částečné zrušení autorského osvědčení	SB4A	zapsané patenty do rejstříku po odtajnění
MH4Q	zánik průmyslového vzoru vzdáním se	SB4F	zapsaná autorská osvědčení do rejstříku po odtajnění

Opravy Změny Různé

Opravy u přihlášek vynálezů s žádostí o udělení patentu

HA9A	jmenování vynálezce		
HB9A	oprava jmen	HG9A	oprava chyb v třídění
HC9A	změna jmen	HH9A	oprava nebo změna všeobecně
HD9A	oprava adres	HK9A	tiskové chyby v úředních věstnících
HE9A	změna adres		
HF9A	oprava dat		

Opravy ochranných dokumentů

Patenty	autorská osvědčení	užité vzory	průmyslové vzory	
TA4A	TA4F	TA1K	TA4Q	jmenování vynálezce
TB4A	TB4F	TB1K	TB4Q	oprava jmen
TC4A	TC4F	TC1K	TC4Q	změna jmen
TD4A	TD4F	TD1K	TD4Q	oprava adres
TE4A	TE4F	TE1K	TE4Q	změna adres
TF4A	TF4F	TF1K	TF4Q	oprava dat
TG4A	TG4F	TG1K	TG4Q	oprava chyb v třídění
TH4A	TH4F	TH1K	TH4Q	oprava nebo změna všeobecně
TK9A	TK9F	TK1K	TK4Q	tiskové chyby v úřed. věstnících

Kódy pro označování zemí a mezinárodních organizací použité ve věstníku

AT	Rakousko
BR	Brazílie
CA	Kanada
CH	Švýcarsko
CY	Kypr
CZ	Česká republika
DE	Spolková republika Německo
EG	Egypt
ES	Španělsko
FI	Finsko
FR	Francie
GB	Velká Británie
HR	Chorvatsko
IT	Itálie
LI	Lichtenštejnsko
MT	Malta
MX	Mexiko
NL	Nizozemí
PL	Polsko
RU	Ruská federace
SE	Švédsko
SK	Slovensko
TH	Thajsko
TR	Turecko
US	Spojené státy americké

Kódy pro označování států USA použité ve věstníku

CA	California
CT	Connecticut
IL	Illinois
KS	Kansas
MD	Maryland
NH	New Hampshire
NJ	New Jersey
PA	Pennsylvania
TN	Tennessee
VA	Virginia

BB9A

Zveřejněné přihlášky vynálezů - přehled podle čísel přihlášek

Dále uvedené přihlášky vynálezů byly zveřejněny dnem, uvedeným ve Věstníku podle zákona č. 527/1990 Sb., o vynálezech a zlepšovacích návrzích, ve znění pozdějších předpisů, a jsou k dispozici v patentové knihovně Úřadu průmyslového vlastnictví, Antonína Čermáka 2a, 160 68, Praha 6.

2012-941	B 05 C 5/02	(2006.01)	2013-190	H 05 K 5/00	(2006.01)
2013-184	H 02 H 7/18	(2006.01)	2013-358	B 23 Q 3/155	(2006.01)
2013-185	B 66 F 3/22	(2006.01)	2013-566	G 01 B 11/04	(2006.01)
2013-186	B 66 F 3/22	(2006.01)	2013-602	A 61 F 2/28	(2006.01)
2013-187	E 04 B 5/12	(2006.01)	2013-828	G 08 C 17/00	(2006.01)
2013-189	C 07 D 487/04	(2006.01)			

Zveřejněné přihlášky vynálezů - řazené podle MPT

- (51) **A61F 2/28** (2006.01)
A61F 2/30 (2006.01)
A61B 17/56 (2006.01)
A61B 17/66 (2006.01)
A61B 17/68 (2006.01)
- (21) **2013-602**
(71) ProSpon, s.r.o., Kladno, CZ
(72) Dolejší Jan Ing., Kladno - Švermov, CZ
- (54) **Distrakční zařízení délkově přestavitelných chirurgických implantátů**
(22) 01.08.2013
- (57) Distrakční zařízení délkově přestavitelných chirurgických implantátů pro alespoň částečnou náhradu kostí a/nebo kloubů, umožňující neinvazivní prodloužení implantátů v závislosti na růstu pacienta, sestává z roztahovacího mechanismu (3), uloženého ve spojovacím pouzdru (4) jednotlivých koncových komponent (1, 2) implantátu a magneticky mimotělně ovládatelného alespoň jedním vnějším magnetem (5) prostřednictvím nejméně jednoho ve spojovacím pouzdru (4) pohyblivě uloženého vnitřního permanentního magnetu (6). Roztahovací mechanismus (3) je tvořen stavěcím dřikem (7) s předepjatou tlačnou pružinou (8), který je ve směru prodloužení implantátu přestavitelně uspořádán ve spojovacím pouzdru (4) koncových komponent (1, 2) implantátu, přičemž stavěcí dřík (7) je ve směru délkového přestavení implantátu působením tlačné pružiny (8) opatřen soustavou polohovacích zářezek (9) a vnitřní permanentní magnet (6) nejméně jednou stavěcí západkou (10). Pohybem vnitřního permanentního magnetu (6) uvnitř spojovacího pouzdra (4) působením vnějšího magnetu (5) je stavěcí západka (10) uvolnitelná a zapadající ve směru prodloužování implantátu před jednotlivé polohovací zářezky (9) stavěcího dříku (7).

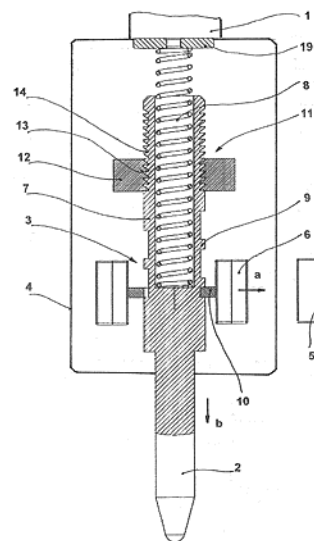

(74) Ing. Vladimír Belfín, P.O.BOX 117, Kladno, 27280

- (51) **B05C 5/02** (2006.01)
B05D 1/26 (2006.01)
B05C 11/10 (2006.01)

- (21) **2012-941**
(71) Vysoké učení technické v Brně, Brno, CZ
(72) Rezníček Michal Ing., Nedachlebice, CZ
Jankovský Jaroslav Ing., Brno, CZ
Buršík Martin Ing., Zlín, CZ
- (54) **Způsob označování skleněných nebo keramických testovacích desek určených pro náročné aplikace a dispenzer k jeho provádění**
(22) 20.12.2012
- (57) Způsob označování skleněných nebo keramických testovacích desek určených pro náročné aplikace, kde na povrch testovací desky (1) se nanese skleněná pasta do formy značky (2), načež se skleněná pasta vysuší při teplotě 50 °C až 160 °C a následně ohřeje při teplotě 450 °C až 650 °C po dobu v rozmezí 5 až 20 min.

(74) Ing. Jiří Malůšek, Mendlovo nám. 1a, Brno, 60300

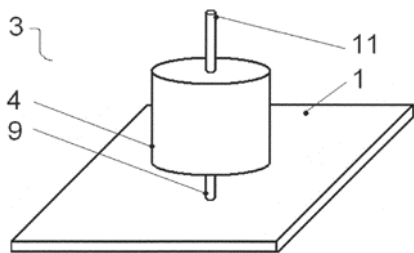

- (51) **B23Q 3/155** (2006.01)
B25J 9/10 (2006.01)
B25J 15/02 (2006.01)

(21) **2013-358**

(71) VÚTS, a.s., Liberec, CZ

(72) Kohout Radek Ing., Jablonné v Podještědí, CZ

Hladík Karel Ing., Liberec 1, CZ

Heinze Miroslav, Liberec 30, CZ

Vencl Tomáš Ing., Liberec 1, CZ

(54) **Podavač nástrojů manipulačního zařízení pro výměnu nástrojů na obráběcích strojích**

(22) 16.05.2013

(57) Vynález se týká podavače (1) nástrojů manipulačního zařízení pro výměnu nástrojů (10), zvláště pro velké obráběcí stroje, obsahujícího v zrcadlovém uspořádání dva páry svěrných čelistí (13, 13') vytvořených jako dvouramenné páky, které jsou spřažené s kloubovým mechanismem, jehož hnacím prostředkem jsou tekutinové válce. Tekutinové válce jsou dvojčinnými pneumatickými válci (14, 14'), jejichž pístnice (142, 142') je spřažena hnací tyčí (134, 134') vždy s konci dvou vzpěr (133, 133') kloubového mechanismu, které jsou připojeny druhými konci na hnací konce svěrných čelistí (13, 13'). V poloze sevřených svěrných čelistí (13, 13') svírá spojnice kloubů jedné nebo druhé vzpěry (133, 133') s osou hnací tyče (134, 134') vždy úhel (α), který je v rozmezí 75° až 89°. Podavač (1) je dále opatřen bezpečnostním prostředkem udržujícím svěrné čelisti (13, 13') svírající nástroj (10) v zablokovaném sevřeném stavu v případě nežádoucího poklesu tlaku v pneumatickém systému.

(74) Ing. Dobroslav Musil, patentová kancelář, Ing. Dobroslav Musil, Cejl 38, Brno, 60200

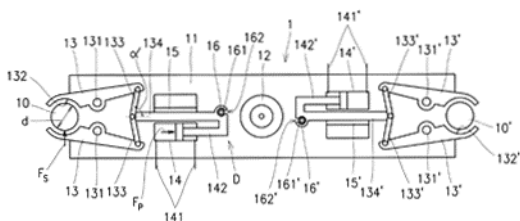

- (51) **B66F 3/22** (2006.01)

(21) **2013-185**

(71) Brano, a. s., Hradec nad Moravicí, CZ

(72) Mayer Jiří Ing., Rumburk, CZ

Leksa Lukáš, Smržovka, CZ

Pánek Jiří, Pavlíkov, CZ

(54) **Konstrukční úprava spoje ramen nůžkového zvedáku**

(22) 13.03.2013

(57) Nůžkový zvedák má dvojici horních ramen (1) a dvojici dolních ramen (2). Horní ramena (1), která jsou užší, jsou jedněmi konci otočně připojena prostřednictvím nýtů k horní desce (5). Dolní ramena (2) jsou jedněmi konci otočně připojena prostřednictvím nýtů k základně (4). Druhé konce jedné dvojice horní a dolní rameno (1 a 2) jsou připojeny pomocí čepů k neznázorněné matici a druhé konce druhé dvojice ramen (1 a 2) k neznázorněnému nosníku. Maticí a nosníkem prochází ovládací šroub (3) zvedáku. Každé rameno (1 a 2) obsahuje dvě bočnice (10) v nichž je vytvořen otvor (11) pro spojovací nýt (12). Mezi bočnicemi (10) je

vytvořen jeden zesílený díl (13) s otvorem, jímž prochází spojovací nýt (12). Díky tomuto zpevnění je možno použít i nýtů s menším průměrem.

(74) RETROPATENT s.r.o., Dolní nám. 679/5, Jablonec nad Nisou, 46601

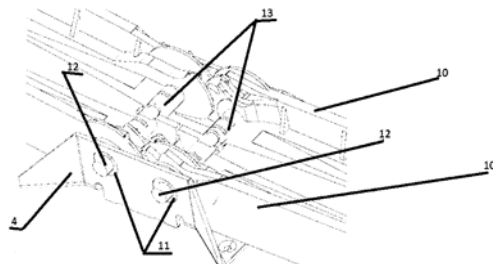

- (51) **B66F 3/22** (2006.01)

(21) **2013-186**

(71) Brano, a. s., Hradec nad Moravicí, CZ

(72) Mayer Jiří Ing., Rumburk, CZ

Leksa Lukáš, Smržovka, CZ

Pánek Jiří, Pavlíkov, CZ

Juříček Pavel Ing., Branka u Opavy, CZ

(54) **Rameno nůžkového zvedáku**

(22) 13.03.2013

(57) Nůžkový zvedák má dvojici horních ramen (1) a dvojici dolních ramen (2).

Horní ramena (1), která jsou užší, jsou jedněmi konci otočně připojena prostřednictvím nýtů k horní desce (5). Dolní ramena (2) jsou jedněmi konci otočně připojena prostřednictvím nýtů k základně (4). Druhé konce jedné dvojice horní a dolní rameno (1 a 2) jsou připojeny pomocí čepů k neznázorněné matici a druhé konce druhé dvojice ramen (1 a 2) k neznázorněnému nosníku. Maticí a nosníkem prochází ovládací šroub (3) zvedáku. Každé rameno (1 a 2) obsahuje dvě bočnice (10) do nichž je zastříknut kovový inzerť (11). Inzerť (11) jsou do všech bočnic stejné, což snižuje nákladnost výroby tohoto dílu. Kovové inzerť (11) jsou čistě rovinné, bez prolisů či ohybů a jsou opatřeny prostřihy (12) pro zvýšení pevnosti a snížení váhy dílu. Pro jeden nůžkový zvedák je třeba osm kovových inzerťů (11).

(74) RETROPATENT s.r.o., Mgr. Kamil Kolátor, Dolní nám. 679/5, Jablonec nad Nisou, 46601

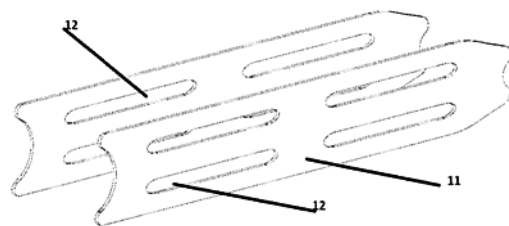

- (51) **C07D 487/04** (2006.01)

C07D 237/10 (2006.01)

(21) **2013-189**

(71) Zentiva, k.s., Praha 10 - Dolní Měcholupy, CZ

(72) Řiha Jaroslav, Praha 10, CZ

Obadalová Iva, Praha 6, CZ

Střelec Ivo, Praha 4 - Písnice, CZ

Krampera Václav, Praha 5, CZ

(54) **Zlepšený způsob výroby a nové intermediáty syntézy ticagreloru**

(22) 14.03.2013

(57) Způsob výroby ticagreloru vzorce I, přičemž klíčovou reakcí celé syntézy je kondenzace aminocyklopentadiolu s pirimidinem za vzniku izolovaného

intermediátu vzorce IV. Látka aminocyklopentadiol byla pro reakci s pirimidinem využita bez chránicí skupiny na hydroxylech v poloze 1 a 2. Použitím látky bez chránicí skupiny odpadá nutnost deprotektce chránicí skupiny v následných syntetických krocích.

- (74) Rott, Růžička & Guttman Patentové, známkové a advokátní kanceláře, Ing. Jana Fuchsová, Vinohradská 37, Praha 2, 12000

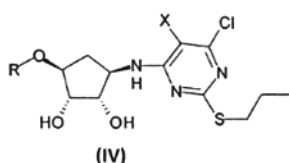
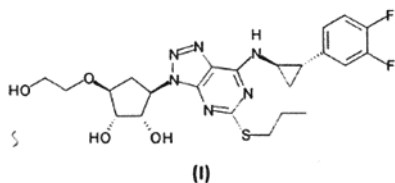

- (51) **E04B 5/12** (2006.01)
E04B 1/26 (2006.01)
E04C 3/29 (2006.01)
E04B 9/22 (2006.01)
E04B 1/30 (2006.01)

(21) **2013-187**

- (71) Vysoká škola báňská-Technická univerzita Ostrava, Ostrava-Poruba, CZ
(72) Daňková Jana Ing., Hněvošice, CZ
Murínová Tereza Ing., Olbramice, CZ
Mec Pavel Ing., Šenov, CZ
Mencl Vojtěch doc. Ing., Brno, CZ

(54) **Kompozitní dřevobetonový spřažený stropní nosník**

(22) 13.03.2013

- (57) Vynález popisuje kompozitní dřevobetonový spřažený stropní nosník složený z dřevěné části a železobetonové části, který má v horním líci dřevěné části, v její ose, vyfrézovanou průběžnou drážku (4), do které je vlepena spřahovací lišta (3). V horní části lišty (3), která není vlepena do drážky (4), má vytvořeny kruhové otvory (5), kterými je protažena výztuž železobetonové desky (2). Materiál a geometrie lišty (3), stejně jako geometrie drážky (4) jsou hlavními faktory zvýšení trvanlivosti a spolehlivosti celého systému spřažení.

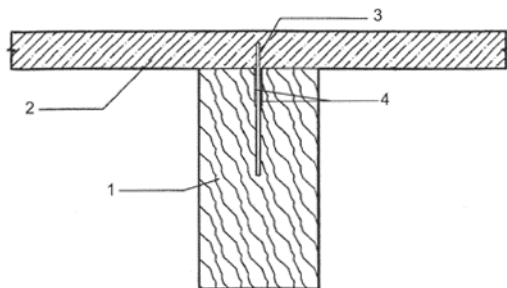

- (51) **G01B 11/04** (2006.01)
G01B 11/10 (2006.01)
G01B 11/08 (2006.01)
G01N 21/89 (2006.01)

G01N 33/36 (2006.01)

(21) **2013-566**

- (71) Rieter CZ s.r.o., Ústí nad Orlicí, CZ
(72) Kousalík Pavel Ing., Ústí nad Orlicí, CZ
Sloupenský Jiří Ing., Ústí nad Orlicí, CZ

(54) **Způsob sledování kvality příze elektronickým čističem příze a senzor k jeho provádění**

(22) 16.07.2013

- (57) Kvalita příze (2) se sleduje elektronickým čističem (1) příze pomocí optického snímače (5) obsahujícího senzor (4) s jednou nebo dvěma řadami jednotlivých optických prvků (41, 42) obdélníkového tvaru s analogovým výstupem. Každý optický prvek (41, 42) obsahuje fotodiodu a zesilovač jejího výstupního signálu. Zesilovač má proměnné zesílení, jehož velikost se mění podle požadované citlivosti příslušného optického prvku (41, 42) na světlo. Senzor (4) optického snímače (5) pro sledování kvality příze (2) elektronickým čističem (1) příze (2) obsahuje jednu nebo dvě řady jednotlivých optických prvků (41, 42). Každý optický prvek (41, 42) obsahuje fotodiodu a zesilovač jejího výstupního signálu, který má nastavitelné zesílení.

- (74) Ing. Dobroslav Musil, patentová kancelář, Ing. Dobroslav Musil, Cejl 38, Brno, 60200

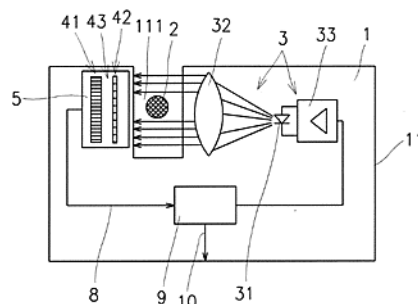

(51) **G08C 17/00** (2006.01)

G08C 23/04 (2006.01)

H04Q 9/00 (2006.01)

H04Q 9/14 (2006.01)

H04B 10/00 (2013.01)

G08C 19/00 (2006.01)

(21) **2013-828**

- (71) Quatro Partners s.r.o., Praha, CZ
(72) Bučková Gabriela, Klenovice na Hané, CZ
Vrábel Pavel, Otrokovice, CZ

(54) **Univerzální ovládací pohotovostní zařízení**

(22) 29.10.2013

- (57) Univerzální ovládací pohotovostní zařízení obsahující vysílací jednotku a přijímací jednotku s detekčním dílem, laděnou kmitočtovou propustí a se spínací jednotkou napojenou na ovládací obvod ovládaného zařízení, kde přijímací jednotka (2) je dále opatřena dodatečnou kmitočtovou propustí (4) určenou pro příjem univerzálního ovládacího signálu, který je signál vysílaný bezpečnostními složkami integrovaného záchranného systému.

- (74) Ing. František Kania, Mendlovo nám. 1a, Brno, 60300

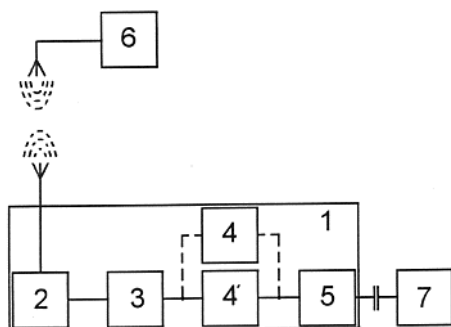

- (51) **H02H 7/18** (2006.01)
H02H 3/24 (2006.01)
- (21) **2013-184**
- (71) Česká zemědělská univerzita v Praze Technická fakulta, Praha 6, Suchbát, CZ
- (72) Mareš Jan Ing., Praha 5 Zbraslav, CZ
Libra Martin prof. Ing., Praha 1, CZ
- (54) **Podpěťová ochrana akumulátorů s automatickým resetem pro fotovoltaické systémy**
- (22) 13.03.2013
- (57) V podpěťové ochraně akumulátorů s automatickým resetem pro fotovoltaické systémy, je na přípojovací svorku (1) pro zátěž připojen přes spínač (2) chráněný akumulátor (3). Komparační obvod (11) se zdrojem referenčního napětí slouží ke sledování napětí akumulátoru (3) při sepnutém spínači (2) resp. spínači (9) a k odpojení akumulátoru (3) v případě poklesu napětí pod určitou mez vypnutím ovládací části (10) spínače (2), čímž dojde k přerušení veškerého odběru z akumulátoru (3) včetně napájení vlastních obvodů. Zařízení je dále vybaveno fotovoltaickým článkem (4) malého výkonu připojeného na kondenzátor (6) a na druhý komparační obvod (5) s referenčním zdrojem napětí, který v případě nabitého kondenzátoru (6) vybudí budicí obvodem (7) ovládací část (8) spínače (9) až do vybití kondenzátoru (9). Sepnutý spínač (9) přivede elektrickou energii z akumulátoru (3) na komparační obvod (11) s referenčním napětím, který v případě nabitého akumulátoru (3) sepne ovládací část (10) spínače (2). Sepnutím spínače (2) dojde k připojení napětí akumulátoru (3) na přípojovací svorku pro zátěž (1).

(74) Ing. Jan Mareš, Na Baních 1051, Praha 5, Zbraslav, 15600

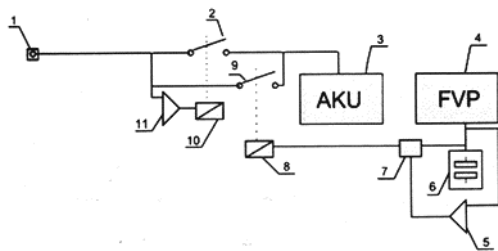

- (51) **H05K 5/00** (2006.01)
H05K 7/14 (2006.01)
H05K 7/00 (2006.01)

H05K 7/18 (2006.01)

- (21) **2013-190**
- (71) SUP-TECHNIK spol. s r.o., Praha 4, Kunratice, CZ
- (72) Hrubý Jaroslav, Olomouc, CZ
Suchánek Vladimír Ing., Praha 10, CZ
Lauryn Michal, Liberec 12, CZ
- (54) **Rozvaděč**
- (22) 15.03.2013
- (57) Rozvaděč je určen pro inteligentní elektroinstalace s funkcí domovní automatizace a sestává z centrální řídicí jednotky (6) s grafickým ovládacím rozhraním (22) a je osazen modulem vstupních jednotek (4), jakož i modulem výstupních jednotek (5), které jsou propojeny s modulem silnoproudu (3) se standardními, například jisticími a chránícími elektroinstalačními prvky. Centrální řídicí jednotka (6) včetně modulů (3, 4, 5) je umístěna v jednotné rozvaděčové skříni (1), která je dále osazena přípojovacím modulem (2) s řadovými svorkami, z nichž alespoň část je opatřena nejméně dvěma přípojovacími místy, jakož i datovým switchem (8), Wi-Fi routerem (11), a TV-R-SAT modulem (23), tvořícími s centrální řídicí jednotkou (6) a moduly (3, 4, 5) jeden typizovaný funkční celek, přičemž celý tento funkční celek včetně centrální řídicí jednotky (6) je předem nastaven podle potřeby různých jednotlivých objektů a připraven k jeho přímému napojení na elektroinstalaci objektu. Jednotná rozvaděčová skříň (1) může být dále opatřena modulem elektronického zabezpečovacího systému (7), který je připojen pomocí datového switchu (8) k ethernetu, přičemž v rámci funkčního celku rozvaděče může být v jeho jednotné rozvaděčové skříni (1) dále uloženo přídavné zařízení kamerového modulu (10) pro připojení bezpečnostních kamer, jakož i pro nahrávání obrazu jeho zálohován a převod na ethernetový výstup prostřednictvím datového switchu (8) nebo i uloženo přídavné zařízení multimediálního modulu (9), který je připojen na ethernetový výstup rovněž prostřednictvím datového switchu (8).

(74) Ing. Vladimír Belfin, P.O.BOX 117, Kladno, 27280

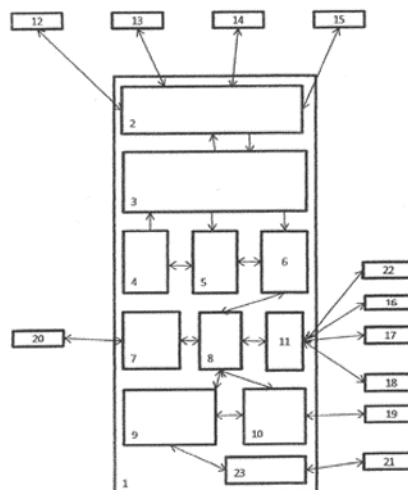

Zveřejněné přihlášky vynálezů - přehled podle třídících znaků

A 61 B 17/56 (2006.01) 2013-602
A 61 B 17/66 (2006.01) 2013-602
A 61 B 17/68 (2006.01) 2013-602
A 61 F 2/30 (2006.01) 2013-602
B 05 C 11/10 (2006.01) 2012-941

B 05 D 1/26 (2006.01) 2012-941
B 25 J 9/10 (2006.01) 2013-358
B 25 J 15/02 (2006.01) 2013-358
C 07 D 237/10 (2006.01) 2013-189
E 04 B 1/26 (2006.01) 2013-187

E 04 B 1/30	(2006.01)	2013-187	G 08 C 23/04	(2006.01)	2013-828
E 04 B 9/22	(2006.01)	2013-187	H 02 H 3/24	(2006.01)	2013-184
E 04 C 3/29	(2006.01)	2013-187	H 04 B 10/00	(2013.01)	2013-828
G 01 B 11/08	(2006.01)	2013-566	H 04 Q 9/00	(2006.01)	2013-828
G 01 B 11/10	(2006.01)	2013-566	H 04 Q 9/14	(2006.01)	2013-828
G 01 N 21/89	(2006.01)	2013-566	H 05 K 7/00	(2006.01)	2013-190
G 01 N 33/36	(2006.01)	2013-566	H 05 K 7/14	(2006.01)	2013-190
G 08 C 19/00	(2006.01)	2013-828	H 05 K 7/18	(2006.01)	2013-190

Seznam přihlašovatelů zveřejněných přihlášek vynálezů

(71) Brano, a. s., Hradec nad Moravicí, CZ	(21) 2013-185	(51) B 66 F 3/22	(2006.01)	(71) SUP-TECHNIK spol. s.r.o., Praha 4, Kunratice, CZ	(21) 2013-190	(51) H 05 K 5/00	(2006.01)
Brano, a. s., Hradec nad Moravicí, CZ	2013-186	B 66 F 3/22	(2006.01)	VÚTS, a.s., Liberec, CZ	2013-358	B 23 Q 3/155	(2006.01)
Česká zemědělská univerzita v Praze Technická fakulta, Praha 6, Suchdol, CZ	2013-184	H 02 H 7/18	(2006.01)	Vysoká škola báňská- Technická univerzita Ostrava, Ostrava-Poruba, CZ	2013-187	E 04 B 5/12	(2006.01)
ProSpon, s.r.o., Kladno, CZ	2013-602	A 61 F 2/28	(2006.01)	Vysoké učení technické v Brně, Brno, CZ	2012-941	B 05 C 5/02	(2006.01)
Quatro Partners s.r.o., Praha, CZ	2013-828	G 08 C 17/00	(2006.01)	Zentiva, k.s., Praha 10 - Dolní Měcholupy, CZ	2013-189	C 07 D 487/04	(2006.01)
Rieter CZ s.r.o., Ústí nad Orlicí, CZ	2013-566	G 01 B 11/04	(2006.01)				

FG4A

Udělené patenty - přehled podle čísel patentů

V období uzávěrky tohoto čísla Věstníku udělil Úřad průmyslového vlastnictví tyto patenty.

304746	<i>G 10 L 19/00</i>	(2013.01)	304751	<i>C 09 D 167/06</i>	(2006.01)	304756	<i>G 08 C 17/00</i>	(2006.01)
304747	<i>F 04 B 53/10</i>	(2006.01)	304752	<i>A 62 C 31/22</i>	(2006.01)	304757	<i>B 23 Q 3/155</i>	(2006.01)
304748	<i>G 21 C 3/00</i>	(2006.01)	304753	<i>B 25 J 5/00</i>	(2006.01)	304758	<i>G 01 B 11/04</i>	(2006.01)
304749	<i>C 07 D 515/22</i>	(2006.01)	304754	<i>B 05 C 5/02</i>	(2006.01)	304759	<i>C 22 C 1/04</i>	(2006.01)
304750	<i>A 61 M 15/00</i>	(2006.01)	304755	<i>A 61 F 2/28</i>	(2006.01)			

FG4A

Udělené patenty - přehled podle MPT

(51)	<i>A61F 2/28</i>	(2006.01)	(21)	2012-941	
	<i>A61F 2/30</i>	(2006.01)	(73)	Vysoké učení technické v Brně, Brno, CZ	
	<i>A61B 17/56</i>	(2006.01)	(72)	Řezníček Michal Ing., Nedachlebice, CZ	
	<i>A61B 17/66</i>	(2006.01)		Jankovský Jaroslav Ing., Brno, CZ	
	<i>A61B 17/68</i>	(2006.01)		Buršík Martin Ing., Zlín, CZ	
(11)	304755		(54)	Způsob označování skleněných nebo keramických testovacích desek určených pro náročné aplikace a disperzer k jeho provádění	
(40)	24.09.2014		(22)	20.12.2012	
(21)	2013-602		(74)	Ing. Jiří Malůšek, Mendlovo nám. 1a, Brno, 60300	
(73)	ProSpon, s.r.o., Kladno, CZ				
(72)	Dolejší Jan Ing., Kladno - Švermov, CZ				
(54)	Distrační zařízení délkově přestavitelných chirurgických implantátů				
(22)	01.08.2013				
(74)	Ing. Vladimír Belfín, P.O.BOX 117, Kladno, 27280				
(51)	<i>A61M 15/00</i>	(2006.01)	(51)	<i>B23Q 3/155</i>	(2006.01)
	<i>G06M 1/04</i>	(2006.01)		<i>B25J 9/10</i>	(2006.01)
	<i>G06M 1/24</i>	(2006.01)		<i>B25J 15/02</i>	(2006.01)
(11)	304750		(11)	304757	
(40)	17.09.2003		(40)	24.09.2014	
(21)	2002-3708		(21)	2013-358	
(73)	ORION CORPORATION, 02200 Espoo, FI		(73)	VÚTS, a.s., Liberec, CZ	
(72)	Haikarainen Jussi, 02940 Espoo, FI		(72)	Kohout Radek Ing., Jablonné v Podještědí, CZ	
	Seppälä Kari, 00430 Helsinki, FI			Hladík Karel Ing., Liberec 1, CZ	
	Munukka Jarkko, 02360 Espoo, FI			Heinze Miroslav, Liberec 30, CZ	
	Muttonen Esa, 02210 Espoo, FI			Vencel Tomáš Ing., Liberec 1, CZ	
	Stares Elizabeth, Cokenach, GB		(54)	Podavač nástrojů manipulačního zařízení pro výměnu nástrojů na obráběcích strojích	
	Murphy Martin, Cokenach, GB		(22)	16.05.2013	
	Young Matthew, Cokenach, GB		(74)	Ing. Dobroslav Musil, patentová kancelář, Ing. Dobroslav Musil, Cejl 38, Brno, 60200	
(54)	Inhalátor na vícenásobné dávky				
(32)	17.05.2000				
(31)	2000 0011739				
(33)	GB				
(86)	PCT/FI2001/000479				
(87)	WO 2001/087391				
(22)	16.05.2001				
(74)	Dr. Karel Čermák, Národní třída 32, Praha 1, 11000				
(51)	<i>A62C 31/22</i>	(2006.01)	(51)	<i>B25J 5/00</i>	(2006.01)
	<i>A62C 27/00</i>	(2006.01)		<i>B25J 1/00</i>	(2006.01)
	<i>A62C 31/02</i>	(2006.01)		<i>A62C 27/00</i>	(2006.01)
(11)	304752			<i>A62C 3/07</i>	(2006.01)
(40)	10.10.2012			<i>A62C 31/00</i>	(2006.01)
(21)	2011-170			<i>B05B 12/00</i>	(2006.01)
(73)	SLEZSKÝ VÝZKUM s.r.o., Ostrava - Moravská Ostrava, CZ			<i>B05B 13/04</i>	(2006.01)
	Haladová Petra Ing., Horní Bludovice, CZ			<i>B25J 18/00</i>	(2006.01)
(72)	Halada Pavel, Havířov - Město, CZ		(11)	304753	
	Mrůzek Pavel Ing., Ostrava - Zábřeh, CZ		(40)	10.10.2012	
	Haladová Petra Ing., Horní Bludovice, CZ		(21)	2011-172	
(54)	Hasicí a průnikový agregát		(73)	SLEZSKÝ VÝZKUM s.r.o., Ostrava - Moravská Ostrava, CZ	
(22)	30.03.2011			Halada Pavel, Havířov - Město, CZ	
				Mrůzek Pavel Ing., Ostrava-Zábřeh, CZ	
				Polák Daniel Ing., Ostrava-Svinov, CZ	
				Halada Pavel, Havířov - Město, CZ	
			(54)	Točna nosného ramene manipulátoru	
			(22)	30.03.2011	
(51)	<i>B05C 5/02</i>	(2006.01)	(51)	<i>C07D 515/22</i>	(2006.01)
	<i>B05D 1/26</i>	(2006.01)		<i>A61K 35/00</i>	(2006.01)
	<i>B05C 11/10</i>	(2006.01)		<i>A61K 35/56</i>	(2006.01)
(11)	304754			<i>A61P 35/00</i>	(2006.01)
(40)	24.09.2014		(11)	304749	
			(40)	14.05.2003	
			(21)	2002-3352	
			(73)	PHARMA MAR, S. A., 28760 Madrid, ES	
			(72)	Flores Maria, 28760 Madrid, ES	
				Francesch Andrés, 28760 Madrid, ES	

Gallego Pilar, 28760 Madrid, ES
Chicharro José Luis, 28760 Madrid, ES
Zarzuelo Maria, 28760 Madrid, ES
Fernández Carolina, 28760 Madrid, ES
Manzanares Ignacio, 28760 Madrid, ES
(54) **Ecteinascidin mající pět spojených kruhů s 1,4-můstkem, farmaceutický prostředek, použití a způsob**
(32) 12.04.2000, 15.05.2000, 14.09.2000
(31) 2000 0009043, 2000GB 0001852, 2000 0022644
(33) GB, WO, GB
(86) PCT/GB2001/001667
(87) WO 2001/077115
(22) 12.04.2001
(74) PATENTSERVIS PRAHA a.s., Jivenská 1, Praha 4, 14000

(51) **C09D 167/06** (2006.01)
C09D 5/03 (2006.01)
C08G 63/54 (2006.01)
(11) 304751
(40) 12.11.2003
(21) **2003-1139**
(73) FLINT HILLS RESOURCES CHEMICAL INTERMEDIATES, LLC, WICHITA, 67220, KS, US
(72) Kulzick Matthew A., 60555 Warrenville, IL, US
Pretzer Wayne R., 60187 Wheaton, IL, US
(54) **Nenasycená polyesterová pryskyřice pro práškové barvy**
(32) 26.10.2000
(31) 2000 697209
(33) US
(86) PCT/US2001/027545
(87) WO 2002/034813
(22) 05.09.2001
(74) Společná advokátní kancelář Všetečka Zelený Švorčík Kalenský a partneři, JUDr. Pavel Zelený, Hálkova 2, Praha 2, 12000

(51) **C22C 1/04** (2006.01)
H01G 9/02 (2006.01)
(11) 304759
(40) 16.08.2000
(21) **2009-453**
(73) H.C. Starck GmbH, Goslar, DE
(72) Reichert Karlheinz, Wolfenbüttel, DE
Wolf Rüdiger, Vienenburg, DE
Rawohl Christine, Hildesheim, DE
(54) **Tantalový prášek prostý alkálií a fluoru a z něj vyrobené slinuté anody**
(32) 19.02.1997
(31) 1997 19706416
(33) DE
(86) PCT/EP1998/000698
(87) WO 1998/037248
(22) 09.02.1998
(74) Společná advokátní kancelář Všetečka Zelený Švorčík Kalenský a partneři, JUDr. Miloš Všetečka, Hálkova 2, Praha 2, 12000

(51) **F04B 53/10** (2006.01)
F04B 37/08 (2006.01)
(11) 304747
(40) 13.11.2002
(21) **2002-1124**
(73) AIR PRODUCTS AND CHEMICALS, INC., 18195-1501 Allentown, PA, US
(72) Chalk David Jonathan, 18080 Slatington, PA, US
Thompson Donald Earl, 18078 Schnecksville, PA, US
Farese David John, 18077 Riegelsville, PA, US
(54) **Dvojčinné dvoustupňové čerpadlo**
(32) 04.04.2001
(31) 2001 825823
(33) US
(22) 28.03.2002
(74) Ing. Jiří Andera, Nad Štolou 12, Praha 7, 17000

(51) **G01B 11/04** (2006.01)
G01B 11/10 (2006.01)
G01B 11/08 (2006.01)
G01N 21/89 (2006.01)
G01N 33/36 (2006.01)
(11) 304758
(40) 24.09.2014
(21) **2013-566**
(73) Rieter CZ s.r.o., Ústí nad Orlicí, CZ
(72) Kousalík Pavel Ing., Ústí nad Orlicí, CZ
Sloupenský Jiří Ing., Ústí nad Orlicí, CZ
(54) **Způsob sledování kvality příze elektronickým čističem příze a senzor k jeho provádění**
(22) 16.07.2013
(74) Ing. Dobroslav Musil, patentová kancelář, Ing. Dobroslav Musil, Cejl 38, Brno, 60200

(51) **G08C 17/00** (2006.01)
G08C 23/04 (2006.01)
H04Q 9/00 (2006.01)
H04Q 9/14 (2006.01)
H04B 10/00 (2013.01)
G08C 19/00 (2006.01)
(11) 304756
(40) 24.09.2014
(21) **2013-828**
(73) Quatro Partners s.r.o., Praha, CZ
(72) Bučková Gabriela, Klenovice na Hané, CZ
Vrábel Pavel, Otrokovice, CZ
(54) **Univerzální ovládací pohotovostní zařízení**
(22) 29.10.2013
(74) Ing. František Kania, Mendlovo nám. 1a, Brno, 60300

(51) **G10L 19/00** (2013.01)
H04L 9/00 (2006.01)
H04H 40/00 (2008.01)
(11) 304746
(40) 17.04.2002
(21) **2001-4166**
(73) ARBITRON INC., 21046 Columbia, MD, US
(72) Neuhauser Alan R., 20910 Silver Spring, MD, US
Lynch Wendell D., 20910 Silver Spring, MD, US
Jensen James M., 21044 Columbia, MD, US
(54) **Systém pro dekódování instance symbolu zprávy v audiosignálu a způsob dekódování instance symbolu zprávy**
(32) 25.05.1999
(31) 1999 318045
(33) US
(86) PCT/US2000/014057
(87) WO 2000/072309
(22) 22.05.2000
(74) Dr. Karel Čermák, Národní třída 32, Praha 1, 11000

(51) **G21C 3/00** (2006.01)
G21C 3/30 (2006.01)
G21C 3/32 (2006.01)
G21C 3/33 (2006.01)
G21C 3/322 (2006.01)
G21C 3/34 (2006.01)
(11) 304748
(40) 13.11.2002
(21) **2002-2564**
(73) OTKRYTOE AKTSIONERNOE OBSHESTVO "MASHINOSTROITELNY ZAVOD", Elektrostal, RU
(72) Mezhuev Valery Alexeevich, Elektrostal, RU
Panjushkin Albert Konstantinovich, Elektrostal, RU
Potoskaev Gennady Grigorievich, Elektrostal, RU
Kurskov Vladimir Sergeevich, Elektrostal, RU
Aleshin Jury Anatolievich, Elektrostal, RU
Ivanov Alexandr Viktorovich, Elektrostal, RU
Kiselev Jury Nikolaevich, Elektrostal, RU
Simakov Gennady Alexandrovich, Elektrostal, RU
Bek Evgeny Glebovich, Elektrostal, RU

(54) Samoilov Oleg Borisovich, Nizhny Novgorod, RU
Kurylev Vadim Ivanovich, Nizhny Novgorod, RU
Palivová sestava vodou-moderovaného jaderného energetického reaktoru
(32) 26.01.2000
(31) 2000 2000101671
(33) RU

(86) PCT/RU2000/000412
(87) WO 2001/056039
(22) 18.10.2000
(74) Ing. Eduard Hakr, Přístavní 24, Praha 7, 17000

Seznam majitelů udělených patent

(73)	(11)	(51)	(2006.01)	(73)	(11)	(51)	(2006.01)
AIR PRODUCTS AND CHEMICALS, INC., 18195-1501 Allentown, PA, US	304747	F 04 B 53/10		Quatro Partners s.r.o., Praha, CZ	304756	G 08 C 17/00	
ARBITRON INC., 21046 Columbia, MD, US	304746	G 10 L 19/00	(2013.01)	Rieter CZ s.r.o., Ústí nad Orlicí, CZ	304758	G 01 B 11/04	(2006.01)
FLINT HILLS RESOURCES CHEMICAL INTERMEDIATES, LLC, WICHITA, 67220, KS, US	304751	C 09 D 167/06	(2006.01)	SLEZSKÝ VÝZKUM s.r.o., Ostrava - Moravská Ostrava, CZ	304752	A 62 C 31/22	(2006.01)
H.C. Starck GmbH, Goslar, DE	304759	C 22 C 1/04	(2006.01)	SLEZSKÝ VÝZKUM s.r.o., Ostrava - Moravská Ostrava, CZ	304753	B 25 J 5/00	(2006.01)
ORION CORPORATION, 02200 Espoo, FI	304750	A 61 M 15/00	(2006.01)	VÚTS, a.s., Liberec, CZ	304757	B 23 Q 3/155	(2006.01)
OTKRYTOE AKTSIONERNOE OBSHCHESTVO "MASHINOSTROITELNY ZAVOD", Elektrostal, RU	304748	G 21 C 3/00	(2006.01)	Vysoké učení technické v Brně, Brno, CZ	304754	B 05 C 5/02	(2006.01)
PHARMA MAR, S. A., 28760 Madrid, ES	304749	C 07 D 515/22	(2006.01)	Halada Pavel, Havířov - Město, CZ	304753	B 25 J 5/00	(2006.01)
ProSpon, s.r.o., Kladno, CZ	304755	A 61 F 2/28	(2006.01)	Haladová Petra Ing., Horní Bludovice, CZ	304752	A 62 C 31/22	(2006.01)

(97) EP 2600195	(47) 10.09.2014	(97) EP 2618776	(47) 10.09.2014	(97) EP 2635574	(47) 10.09.2014	(97) EP 2656540	(47) 10.09.2014
(97) EP 2600201	(47) 10.09.2014	(97) EP 2619360	(47) 10.09.2014	(97) EP 2636295	(47) 10.09.2014	(97) EP 2658165	(47) 10.09.2014
(97) EP 2601005	(47) 10.09.2014	(97) EP 2620073	(47) 10.09.2014	(97) EP 2636584	(47) 10.09.2014	(97) EP 2659190	(47) 10.09.2014
(97) EP 2601102	(47) 10.09.2014	(97) EP 2620218	(47) 10.09.2014	(97) EP 2637933	(47) 10.09.2014	(97) EP 2659571	(47) 10.09.2014
(97) EP 2601118	(47) 10.09.2014	(97) EP 2620329	(47) 10.09.2014	(97) EP 2639163	(47) 10.09.2014	(97) EP 2660599	(47) 10.09.2014
(97) EP 2601480	(47) 10.09.2014	(97) EP 2620404	(47) 10.09.2014	(97) EP 2639360	(47) 10.09.2014	(97) EP 2660990	(47) 10.09.2014
(97) EP 2601503	(47) 10.09.2014	(97) EP 2620465	(47) 10.09.2014	(97) EP 2640337	(47) 10.09.2014	(97) EP 2661329	(47) 10.09.2014
(97) EP 2601706	(47) 10.09.2014	(97) EP 2620466	(47) 10.09.2014	(97) EP 2640362	(47) 10.09.2014	(97) EP 2662099	(47) 10.09.2014
(97) EP 2601775	(47) 10.09.2014	(97) EP 2621962	(47) 10.09.2014	(97) EP 2640590	(47) 10.09.2014	(97) EP 2664929	(47) 10.09.2014
(97) EP 2603361	(47) 10.09.2014	(97) EP 2622724	(47) 10.09.2014	(97) EP 2640714	(47) 10.09.2014	(97) EP 2665257	(47) 10.09.2014
(97) EP 2603590	(47) 10.09.2014	(97) EP 2623616	(47) 10.09.2014	(97) EP 2641133	(47) 10.09.2014	(97) EP 2668813	(47) 10.09.2014
(97) EP 2603729	(47) 10.09.2014	(97) EP 2624251	(47) 10.09.2014	(97) EP 2641492	(47) 10.09.2014	(97) EP 2672289	(47) 10.09.2014
(97) EP 2603882	(47) 10.09.2014	(97) EP 2624597	(47) 10.09.2014	(97) EP 2641493	(47) 10.09.2014	(97) EP 2672661	(47) 10.09.2014
(97) EP 2604632	(47) 10.09.2014	(97) EP 2625047	(47) 10.09.2014	(97) EP 2641934	(47) 10.09.2014	(97) EP 2673311	(47) 10.09.2014
(97) EP 2605080	(47) 10.09.2014	(97) EP 2625106	(47) 10.09.2014	(97) EP 2643180	(47) 10.09.2014	(97) EP 2674470	(47) 10.09.2014
(97) EP 2605083	(47) 10.09.2014	(97) EP 2625354	(47) 10.09.2014	(97) EP 2643192	(47) 10.09.2014	(97) EP 2676398	(47) 10.09.2014
(97) EP 2605919	(47) 10.09.2014	(97) EP 2625475	(47) 10.09.2014	(97) EP 2643312	(47) 10.09.2014	(97) EP 2677203	(47) 10.09.2014
(97) EP 2605995	(47) 10.09.2014	(97) EP 2626526	(47) 10.09.2014	(97) EP 2643397	(47) 10.09.2014	(97) EP 2679308	(47) 10.09.2014
(97) EP 2606128	(47) 10.09.2014	(97) EP 2626855	(47) 10.09.2014	(97) EP 2643579	(47) 10.09.2014	(97) EP 2680034	(47) 10.09.2014
(97) EP 2606169	(47) 10.09.2014	(97) EP 2626863	(47) 10.09.2014	(97) EP 2643622	(47) 10.09.2014	(97) EP 2681054	(47) 10.09.2014
(97) EP 2606288	(47) 10.09.2014	(97) EP 2627105	(47) 10.09.2014	(97) EP 2644262	(47) 10.09.2014	(97) EP 2683068	(47) 10.09.2014
(97) EP 2607524	(47) 10.09.2014	(97) EP 2627252	(47) 10.09.2014	(97) EP 2644461	(47) 10.09.2014	(97) EP 2684803	(47) 10.09.2014
(97) EP 2609045	(47) 10.09.2014	(97) EP 2628271	(47) 10.09.2014	(97) EP 2644727	(47) 10.09.2014	(97) EP 2685194	(47) 10.09.2014
(97) EP 2609314	(47) 10.09.2014	(97) EP 2628668	(47) 10.09.2014	(97) EP 2645850	(47) 10.09.2014	(97) EP 2685658	(47) 10.09.2014
(97) EP 2609852	(47) 10.09.2014	(97) EP 2628723	(47) 10.09.2014	(97) EP 2646614	(47) 10.09.2014	(97) EP 2687301	(47) 10.09.2014
(97) EP 2610171	(47) 10.09.2014	(97) EP 2629071	(47) 10.09.2014	(97) EP 2646683	(47) 10.09.2014	(97) EP 2689333	(47) 10.09.2014
(97) EP 2610384	(47) 10.09.2014	(97) EP 2630056	(47) 10.09.2014	(97) EP 2647069	(47) 10.09.2014	(97) EP 2689650	(47) 10.09.2014
(97) EP 2610976	(47) 10.09.2014	(97) EP 2630062	(47) 10.09.2014	(97) EP 2647513	(47) 10.09.2014	(97) EP 2694920	(47) 10.09.2014
(97) EP 2612050	(47) 10.09.2014	(97) EP 2630255	(47) 10.09.2014	(97) EP 2648003	(47) 10.09.2014	(97) EP 2695782	(47) 10.09.2014
(97) EP 2612384	(47) 10.09.2014	(97) EP 2630888	(47) 10.09.2014	(97) EP 2648642	(47) 10.09.2014	(97) EP 2696136	(47) 10.09.2014
(97) EP 2614276	(47) 10.09.2014	(97) EP 2631123	(47) 10.09.2014	(97) EP 2648941	(47) 10.09.2014	(97) EP 2699307	(47) 10.09.2014
(97) EP 2614332	(47) 10.09.2014	(97) EP 2632104	(47) 10.09.2014	(97) EP 2649468	(47) 10.09.2014	(97) EP 2703278	(47) 10.09.2014
(97) EP 2614708	(47) 10.09.2014	(97) EP 2632546	(47) 10.09.2014	(97) EP 2651211	(47) 10.09.2014	(97) EP 2706727	(47) 10.09.2014
(97) EP 2614841	(47) 10.09.2014	(97) EP 2633299	(47) 10.09.2014	(97) EP 2651508	(47) 10.09.2014	(97) EP 2708316	(47) 10.09.2014
(97) EP 2615238	(47) 10.09.2014	(97) EP 2633302	(47) 10.09.2014	(97) EP 2651890	(47) 10.09.2014	(97) EP 2712687	(47) 10.09.2014
(97) EP 2615612	(47) 10.09.2014	(97) EP 2633530	(47) 10.09.2014	(97) EP 2652243	(47) 10.09.2014	(97) EP 2712956	(47) 10.09.2014
(97) EP 2616223	(47) 10.09.2014	(97) EP 2633542	(47) 10.09.2014	(97) EP 2653875	(47) 10.09.2014	(97) EP 2715271	(47) 10.09.2014
(97) EP 2617494	(47) 10.09.2014	(97) EP 2633652	(47) 10.09.2014	(97) EP 2655463	(47) 10.09.2014		
(97) EP 2617563	(47) 10.09.2014	(97) EP 2634247	(47) 10.09.2014	(97) EP 2656415	(47) 10.09.2014		
(97) EP 2618543	(47) 10.09.2014	(97) EP 2635194	(47) 10.09.2014	(97) EP 2656534	(47) 10.09.2014		

Zveřejněné překlady evropských patentových spisů

U následujících udělených evropských patentů s účinky pro Českou republiku byl majitelem předložen překlad patentového spisu do českého jazyka (§ 35c odst. 2 až 4 zákona č. 527/1990 Sb., v platném znění). Údaje jsou řazeny vzestupně podle čísel evropských patentů.

(97) EP 1659086		(33) US
(47) 12.03.2014		(86) PCT/US2005/026780
(97) 24.05.2006		(87) WO 2006/020414
(51) B66B 29/02	(2006.01)	(74) Společná advokátní kancelář Vsetečka Zelený Švorčík Kalenský a partneři, JUDr. Michal Havlík, Hálkova 2, Praha 2, 12000
(96) B66B 23/12	(2006.01)	
(96) 14.11.2005		
(96) 05110722.5		
(73) Inventio AG, 6052 Hergiswil, CH		
(72) Illedits, Thomas, 2491, Neufeld, AT		
(54) Pohyblivé schody nebo pohyblivý chodník s integrovanými stupňovými kartáči		
(32) 04105889		
(31) 18.11.2004		
(33) EP		
(74) Čermák a spol., JUDr. Karel Čermák, Elišky Peškové 15/735, Praha 5, 15000		
<hr/>		
(97) EP 1774090		(97) EP 1858916
(47) 04.06.2014		(47) 09.07.2014
(97) 23.02.2006		(97) 21.09.2006
(51) D21F 1/00	(2006.01)	(51) C07K 14/02
(96) 28.07.2005		(96) 14.03.2006
(96) 05776476.3		(96) 06723429.4
(73) ALBANY INTERNATIONAL CORP., Rochester, NH 03867, US		(73) Fujirebio Europe N.V., 9052 Gent, BE
(72) COLLEGNON, Jeffrey, Joseph, Combined Locks, WI 54113, US		(72) BOZDAYI, Mithat, Kizilcasar Koyu, Golbasi 06830 Ankara, TR
(54) Třívrstvá tkanina s osnovním běhounem se spárovanými intrinsickými vaznými osnovami		(54) Varianty viru hepatitidy B s redukovanou citlivostí na analogy nukleosidů a jejich použití
(32) 598887 P		(32) 05101997, 661484 P
(31) 04.08.2004		(31) 15.03.2005, 15.03.2005
		(33) EP, US
		(86) PCT/EP2006/002352
		(87) WO 2006/097285
		(74) A. Holas & partner, Ing. Mgr. Hana Holasová, Křížová 4, Brno, 60300
<hr/>		
		(97) EP 1912503
		(47) 30.07.2014
		(97) 15.02.2007
		(51) A01N 43/56
		(96) A01N 43/90
		(96) A01N 43/653
		(2006.01)
		(2006.01)
		(2006.01)

	<i>A01N 3/00</i>	(2006.01)	(32)	102008018499	
	<i>A01N 47/38</i>	(2006.01)	(31)	10.04.2008	
	<i>A01N 37/38</i>	(2006.01)	(33)	DE	
	<i>A01N 47/24</i>	(2006.01)	(74)	Společná advokátní kancelář Všetěčka Zelený Švorčík Kalenský a partneři, JUDr. Otakar Švorčík, Hálkova 2, Praha 2, 12000	
	<i>A01N 37/34</i>	(2006.01)			
	<i>A01N 47/14</i>	(2006.01)			
	<i>A01N 35/04</i>	(2006.01)	(97)	EP 2121447	
(96)	01.08.2006		(47)	07.05.2014	
(96)	06778106.2		(97)	31.07.2008	
(73)	BASF SE, 67056 Ludwigshafen, DE		(51)	B65B 9/08	(2012.01)
(72)	DIETZ, Jochen, 68167 Mannheim, DE			B65B 9/04	(2006.01)
	GEWEHR, Markus, 56288 Kastellaun, DE			B65B 61/06	(2006.01)
	STRATHMANN, Siegfried, 67117 Limburgerhof, DE		(96)	24.01.2008	
	STIERL, Reinhard, 67251 Freinsheim, DE		(96)	08700899.1	
	WERNER, Frank, 67434 Neustadt, DE		(73)	Schur Technology A/S, 8700 Horsens, DK	
	SCHERER, Maria, 76829 Landau, DE		(72)	PAPE, Henrik, 8700 Horsens, DK	
(54)	Fungicidní směsi obsahující substituované anilidy kyseliny 1-methylpyrazol-4-yl-karboxylové		(54)	Způsob a zařízení na zhotovení obalu naplněného médiem	
(32)	102005037677, 06101198		(32)	200700109	
(31)	05.08.2005, 02.02.2006		(31)	24.01.2007	
(33)	DE, EP		(33)	DK	
(86)	PCT/EP2006/064907		(86)	PCT/DK2008/000027	
(87)	WO 2007/017416		(87)	WO 2008/089762	
(74)	Traplová Hakr Kubát, advokátní a patentová kancelář, Ing. Jan Kubát, Přístavní 24, Praha 7, 17000		(74)	Společná advokátní kancelář Všetěčka Zelený Švorčík Kalenský a partneři, JUDr. Michal Havlík, Hálkova 2, Praha 2, 12000	
(97)	EP 1982740		(97)	EP 2161283	
(47)	04.06.2014		(47)	04.06.2014	
(97)	22.10.2008		(97)	10.03.2010	
(51)	A61M 16/06	(2006.01)	(51)	C07K 16/30	(2006.01)
(96)	21.04.2008		(96)	16.11.2004	
(96)	08154854.7		(96)	09004091.6	
(73)	ResMed Limited, Bella Vista, NSW 2153, AU		(73)	Genentech, Inc., South San Francisco CA 94080-4990, US	
(72)	Davidson, Aaron, Samuel, Bella Vista, New South Wales 2153, AU		(72)	Crowley, Craig, Del Mar, CA 94014, US	
	Hitchcock, Robin, Garth, Bella Vista, New South Wales 2153, AU			Desauvage, Frederic J., Foster City, CA 94404, US	
	D'Souza, Errol, Savio, Alex, Bella Vista, New South Wales 2153, AU			Eaton, Dan L., San Rafael, CA 94901, US	
	Eves, Matthew, Bella Vista, New South Wales 2153, AU			Ebens, Allen Jr., San Carlos, CA 94070, US	
	Lynch, Susan, Robyn, Bella Vista, New South Wales 2153, AU			Polson, Andrew, San Francisco, CA 94131, US	
	Worboys, David, John, Bella Vista, New South Wales 2153, AU			Smith, Victoria, Burlingame, CA 94010, US	
(54)	Poduška pro styčnou plochu pacienta		(54)	Směsi obsahující protilátky proti CD79b konjugované na látku inhibující růst nebo cytotoxickou látku a způsoby léčení tumoru hematopoetického původu	
(32)	907856 P, 935336 P		(32)	520842 P, 532426 P	
(31)	19.04.2007, 08.08.2007		(31)	17.11.2003, 24.12.2003	
(33)	US, US		(33)	US, US	
(74)	Čermák a spol., JUDr. Karel Čermák, Elišky Peškové 735/15, Praha 5, 15000		(74)	KOREJZOVÁ & SPOL., v.o.s., JUDr. Petra Korejzová, Korunní 810/104 E, Praha 10, 10100	
(97)	EP 2040936		(97)	EP 2164910	
(47)	04.06.2014		(47)	04.06.2014	
(97)	24.01.2008		(97)	15.01.2009	
(51)	B42D 25/00	(2014.01)	(51)	C09D 11/00	(2014.01)
	B42D 15/00	(2006.01)		C09D 11/02	(2014.01)
(96)	06.07.2007			C09D 11/10	(2014.01)
(96)	07787146.5			C09D 11/12	(2006.01)
(73)	SICPA HOLDING SA, 1008 Prilly, CH			B41M 3/14	(2006.01)
(72)	DESPLAND, Claude-Alain, CH-1008 Prilly, CH		(96)	02.07.2008	
	SCHMID, Mathieu, CH-1005 Lausanne, CH		(96)	08774654.1	
	DEGOTT, Pierre, CH-1023 Crissier, CH		(73)	SICPA HOLDING SA, 1008 Prilly, CH	
	MÜLLER, Edgar, CH-1700 Fribourg, CH		(72)	LEFEBVRE, Olivier, CH-1005 Lausanne, CH	
	STICHELBERGER, Albert, 4060 Leonding, AT			SCHALLER, Christophe, CH-1867 Ollon, CH	
(54)	Orientovaný obrazový povlak na průhledném podkladu			DEGOTT, Pierre, CH-1023 Crissier, CH	
(32)	06117451			MÜLLER, Edgar, CH-1700 Fribourg, CH	
(31)	19.07.2006		(54)	Hlubotisková barva se sušidlem na bázi vanadu	
(33)	EP		(32)	07112020	
(86)	PCT/EP2007/056863		(31)	09.07.2007	
(87)	WO 2008/009569		(33)	EP	
(74)	Traplová Hakr Kubát, advokátní a patentová kancelář, Ing. Eduard Hakr, Přístavní 24, Praha 7, 17000		(86)	PCT/EP2008/058520	
(97)	EP 2108739		(87)	WO 2009/007288	
(47)	14.05.2014		(74)	Traplová Hakr Kubát, advokátní a patentová kancelář, Ing. Eduard Hakr, Přístavní 24, Praha 7, 17000	
(97)	14.10.2009				
(51)	E01C 11/10	(2006.01)	(97)	EP 2248500	
(96)	08.04.2009		(47)	18.06.2014	
(96)	09005159.0		(97)	10.11.2010	
(73)	DENSO-Holding GmbH & Co., 51371 Leverkusen, DE		(51)	A61G 7/08	(2006.01)
(54)	Systém pro stavbu vozovek k uzavírání spár			A61G 13/10	(2006.01)

(96)	31.03.2010		B64D 47/00	(2006.01)
(96)	10158823.4		B64D 45/00	(2006.01)
(73)	MAQUET GmbH, 76437 Rastatt, DE		G01C 23/00	(2006.01)
(72)	Katzenstein, Bernhard, 76473 Iffezheim, DE	(96)	10.06.2009	
(54)	Pomocné hnací zařízení pro ručně poháněnou jednotku k přepravě úložné plochy pro pacienta	(96)	09767486.5	
(32)	102009020395	(73)	L-3 Communications Corporation, Sarasota, FL 34232, US	
(31)	08.05.2009	(72)	WINTERHALTER, Michael, C., Nokomis FL 34275, US	
(33)	DE		WILSON, Glenn, C., Bradenton FL 34202, US	
(74)	KANIA SEDLÁK SMOLA Patentová a známková kancelář, Ing. Veronika Zemanová, Mendlovo nám. 1a, Brno, 60300	(54)	Zapisovač letových údajů, mající integrální záložní napájecí zdroj v rámci tvarového faktoru pouzdra a příslušný způsob	
(97)	EP 2258944	(32)	142129	
(47)	14.05.2014	(31)	19.06.2008	
(97)	08.12.2010	(33)	US	
(51)	F03D 7/06	(86)	PCT/US2009/046815	
(96)	29.01.2008	(87)	WO 2009/155176	
(96)	10174502.4	(74)	Čermák a spol., JUDr. Karel Čermák, Elišky Peškové 735/15, Praha 5, 15000	
(73)	Colling, Claus, 85408 Gammelsdorf, DE	(97)	EP 2321048	
(72)	Colling, Claus, 85408 Gammelsdorf, DE	(47)	21.05.2014	
(54)	Ovládací zařízení větrných turbín	(97)	11.02.2010	
(74)	KOREJZOVÁ & SPOL., v.o.s., JUDr. Petra Korejzová, Korunní 810/104 E, Praha 10 - Vinohrady, 10100	(51)	B01J 37/02	(2006.01)
(97)	EP 2265744		B05C 3/09	(2006.01)
(47)	07.05.2014		B05C 13/02	(2006.01)
(97)	29.10.2009	(96)	31.07.2009	
(51)	C23C 14/32	(96)	09781337.2	
	(2006.01)	(73)	BASF SE, 67056 Ludwigshafen, DE	
	C23C 14/34	(72)	SCHMITZ, Kai, 29690 Buchholz, DE	
	(2006.01)		SCHULZ, Andreas, 31626 Haßbergen, DE	
	C23C 14/08	(54)	Polohovací zařízení a způsob s pootáčecím stolem pro automobilové a chemické katalyzátory na bázi monolitů	
(96)	06.02.2009	(32)	08161892	
(96)	09734873.4	(31)	06.08.2008	
(73)	Oerlikon Trading AG, Trübbach, 9477 Trübbach, CH	(33)	EP	
(72)	RAMM, Jürgen, CH-7304 Maienfeld, CH	(86)	PCT/EP2009/059929	
(54)	Způsob výroby vrstev oxidu kovu s předem určenou strukturou postupem obloukového odpařování	(87)	WO 2010/015573	
(32)	47591, 08016572	(74)	Společná advokátní kancelář Všeťečka Zelený Švorčík Kalenský a partneři, JUDr. Petr Kalenský, Hálkova 2, Praha 2, 12000	
(31)	24.04.2008, 19.09.2008	(97)	EP 2400294	
(33)	US, EP	(47)	14.05.2014	
(86)	PCT/EP2009/000852	(97)	28.07.2011	
(87)	WO 2009/129880	(51)	G01N 27/409	(2006.01)
(74)	Čermák a spol., JUDr. Karel Čermák, Elišky Peškové 735/15, Praha 5, 15000		G01N 27/416	(2006.01)
(97)	EP 2280605		G01N 33/00	(2006.01)
(47)	02.07.2014	(96)	19.01.2011	
(97)	17.09.2009	(96)	11734670.0	
(51)	A01N 43/80	(73)	NGK Insulators, Ltd., Nagoya-city, Aichi 467-8530, JP	
	(2006.01)	(72)	MASUDA, Koichi, Nagoya-city Aichi 467-8530, JP	
	A01N 33/18		KIYOTA, Hirohito, Nagoya-city Aichi 467-8530, JP	
	(2006.01)		IKOMA, Nobukazu, Nagoya-city Aichi 467-8530, JP	
	A01N 43/10	(54)	Snímač plynu a způsob jeho výroby	
	(2006.01)	(32)	296079 P	
	A01N 43/82	(31)	19.01.2010	
	(2006.01)	(33)	US	
	A01N 43/707	(86)	PCT/JP2011/050843	
	(2006.01)	(87)	WO 2011/090064	
	A01N 43/36	(74)	KOREJZOVÁ & SPOL., v.o.s., JUDr. Petra Korejzová, Korunní 810/104 E, Praha 10 - Vinohrady, 10100	
	(2006.01)	(97)	EP 2411180	
	A01N 43/40	(47)	23.04.2014	
	(2006.01)	(97)	30.09.2010	
	A01N 47/12	(51)	B23Q 17/20	(2006.01)
	(2006.01)		B21D 28/14	(2006.01)
	A01P 13/02		B21D 28/26	(2006.01)
	(2006.01)		B21D 28/34	(2006.01)
(96)	10.03.2009	(96)	23.03.2010	
(96)	09718891.6	(96)	10716460.0	
(73)	BASF SE, 67056 Ludwigshafen, DE	(73)	TRUMPF Werkzeugmaschinen GmbH & Co. KG, 71254 Ditzingen, DE	
(72)	SIEVERNICH, Bernd, 67454 Hassloch, DE	(72)	BÜTTNER, Stefan, 71706 Markgröningen, DE	
	SIMON, Anja, 69469 Weinheim, DE		LAIB, Wolfgang, 74354 Besigheim, DE	
	MOBERG, William, Karl, 67454 Hassloch, DE		BRÜCHLE, Armin, 72051 Gammertingen, DE	
	EVANS, Richard R., Raleigh North Carolina 27613, US		HEES, Markus, 71665 Vaihingen/Enz, DE	
(54)	Herbicidní prostředky obsahující pyroaxulfon		COSKUN, Yakup, 70839 Gerlingen, DE	
(32)	35520	(97)	EP 2296972	
(31)	11.03.2008	(47)	21.05.2014	
(33)	US	(97)	23.12.2009	
(86)	PCT/EP2009/052782	(51)	G07C 5/08	(2006.01)
(87)	WO 2009/112486			
(74)	Traplová Hakr Kubát, advokátní a patentová kancelář, Ing. Jan Kubát, Přístavní 24, Praha 7, 17000			

(54) **Nástrojová komponenta s označením k udání stavu přebroušení a obráběcí stroj s takovouto nástrojovou komponentou**
(32) 202009003795 U
(31) 25.03.2009
(33) DE
(86) PCT/DE2010/000317
(87) WO 2010/108478
(74) Čermák a spol., JUDr. Karel Čermák, Elišky Peškové 15, Praha 5, 15000

(97) **EP 2414536**
(47) 18.06.2014
(97) 07.10.2010
(51) **C12Q 1/02** (2006.01)
C12Q 1/04 (2006.01)
G01N 33/50 (2006.01)
(96) 26.03.2010
(96) 10722827.2
(73) Battelle Memorial Institute, Columbus, OH 43201, US
(72) CARPENTER, Jeffrey, P., Lancaster OH 43130, US
(54) **Fluorescencí podněcená Ramanova identifikace životaschopných organismů**
(32) 166399 P
(31) 03.04.2009
(33) US
(86) PCT/US2010/028869
(87) WO 2010/114772
(74) A. Holas & partner, Patentová a známková kancelář, Ing. Mgr. Hana Holasová, Křížová 4, Brno, 60300

(97) **EP 2436666**
(47) 09.04.2014
(97) 21.10.2010
(51) **C07C 43/20** (2006.01)
C07C 39/38 (2006.01)
C07C 43/225 (2006.01)
C07C 233/07 (2006.01)
C07C 233/36 (2006.01)
C07C 233/47 (2006.01)
C07C 323/25 (2006.01)
C07D 207/06 (2006.01)
C07D 207/46 (2006.01)
(96) 17.04.2010
(96) 10764119.3
(73) Centro De Neurociencias De Cuba, Ciudad de la Habana, CU
(72) SABLÓN CARRAZANA, Marquiza, 10 400 Ciudad de la Habana, CU
RODRIGUEZ-TANTY, Chryslaine, 12100 Ciudad de la Habana, CU
PERERA PINTADO, Alejandro, 10700 10 de Octubre, CU
RIVERA MARRERO, Suchitil, 24260 Pinar del Río, CU
PEREZ PERERA, Rafaela, 13600 Ciudad de la Habana, CU
LÓPEZ BARROSO, Rosa María, 10600 Ciudad de la Habana, CU
PRATS CAPOTE, Anaís, 10400 Ciudad de la Habana, CU
VÉLEZ CASTRO, Hermán, 11600 Ciudad de la Habana, CU
PÉREZ MARTÍNEZ, Carlos Serafín, 10600 Ciudad de la Habana, CU
VALDÉS SOSA, Pedro, 11600 Ciudad de la Habana, CU
(54) **Způsob získání nových derivátů naftalenu pro in vivo diagnózu Alzheimerovy choroby**
(32) PCT/CU2009/000057
(31) 17.04.2009
(33) CU
(86) PCT/CU2010/000001
(87) WO 2010/118706
(74) A. Holas & partner, Ing. Mgr. Hana Holasová, Křížová 4, Brno, 60300

(97) **EP 2442696**
(47) 21.05.2014
(97) 02.12.2010
(51) **A47J 31/36** (2006.01)
A47J 31/06 (2006.01)
B65D 85/804 (2006.01)
(96) 30.12.2009
(96) 09796112.2
(73) Koninklijke Douwe Egberts B.V., 3532 AD Utrecht, NL
(72) KAMERBEEK, Ralf, NL-3454 EJ De Meern, NL
POST VAN LOON, Angenita Dorothea, NL-3544 DT Utrecht, NL
KOELING, Hendrik Cornelis, NL-3826 BE Amersfoort, NL
(54) **Systém a způsob přípravy nápoje**

(32) 09163013, 09162920
(31) 17.06.2009, 17.06.2009
(33) EP, EP
(86) PCT/NL2009/050819
(87) WO 2010/137951
(74) A. Holas & partner, Ing. Mgr. Hana Holasová, Křížová 4, Brno, 60300

(97) **EP 2442698**
(47) 07.05.2014
(97) 02.12.2010
(51) **A47J 31/36** (2006.01)
(96) 30.12.2009
(96) 09796127.0
(73) Koninklijke Douwe Egberts B.V., 3532 AD Utrecht, NL
(72) KAMERBEEK, Ralf, NL-3454 EJ De Meern, NL
FLAMAND, John Henri, NL-6741 HP Lunteren, NL
KOELING, Hendrik Cornelis, NL-3826 BE Amersfoort, NL
POST VAN LOON, Angenita Dorothea, NL-3544 DT Utrecht, NL
(54) **Způsob, systém a nádoba pro přípravu nápoje**
(32) 09162920, 09163013
(31) 17.06.2009, 17.06.2009
(33) EP, EP
(86) PCT/NL2009/050836
(87) WO 2010/137964
(74) A. Holas & partner, Patentová a známková kancelář, Ing. Mgr. Hana Holasová, Křížová 4, Brno, 60300

(97) **EP 2445973**
(47) 21.05.2014
(97) 29.12.2010
(51) **C09C 1/02** (2006.01)
C09C 3/10 (2006.01)
B29B 9/12 (2006.01)
C08K 9/00 (2006.01)
(96) 22.06.2010
(96) 10730249.9
(73) Omya International AG, 4665 Oftringen, CH
(72) AMMANN, Ernst, CH-4812 Mühlethal, CH
KNERR, Michael, CH-4665 Oftringen, CH
HALDEMANN, Peter, CH-4852 Rothrist, CH
HERSCHE, Emil, CH-8832 Wollerau, CH
(54) **Způsob výroby povrchově upraveného kompaktního materiálu zpracovatelného na jednošnekovém konverzním zařízení pro plasty**
(32) 09163509, 269882 P
(31) 23.06.2009, 30.06.2009
(33) EP, US
(86) PCT/IB2010/052810
(87) WO 2010/150182
(74) Rott, Růžička & Guttman Patentová, známková a advokátní kancelář, Ing. Jana Fuchsová, Vinohradská 37, Praha 2, 12000

(97) **EP 2463454**
(47) 26.03.2014
(97) 13.06.2012
(51) **E04D 13/03** (2006.01)
(96) 02.12.2011
(96) 11191770.4
(73) Essmann GmbH, 32107 Bad Salzufflen, DE
(72) Triantafyllidis, Cassandra, 32105 Bad Salzufflen, DE
(54) **Nasazovací věnec**
(32) 102010061129
(31) 09.12.2010
(33) DE
(74) Společná advokátní kancelář Všetěčka Zelený Švorčík Kalenský a partneři, JUDr. Otakar Švorčík, Hálkova 2, Praha 2, 12000

(97) **EP 2463458**
(47) 19.03.2014
(97) 13.06.2012
(51) **E05B 15/10** (2006.01)
E05B 17/20 (2006.01)
E05B 63/04 (2006.01)
E05B 9/02 (2006.01)
(96) 22.11.2011
(96) 11190069.2
(73) Abloy Oy, 80100 Joensuu, FI

(72) Tiainen, Marko, 81100 Kontiolahti, FI
(54) **Uspořádání závory pro těleso zámku**
(32) 20106297
(31) 08.12.2010
(33) FI
(74) Čermák a spol., JUDr. Karel Čermák, Elišky Peškové 15/735, Praha 5, 15000

(97) **EP 2478254**
(47) 12.03.2014
(97) 24.03.2011
(51) **F16F 1/38** (2006.01)
(96) 07.09.2010
(96) 10752790.5
(73) Trelleborg Automotive Germany GmbH, 64747 Breuberg, DE
(72) KIEFFER, Jérôme, F-44300 Nantes, FR
(54) **Elastické pouzdro, zejména pouzdro klikové nápravy**
(32) 102009041549
(31) 15.09.2009
(33) DE
(86) PCT/EP2010/063088
(87) WO 2011/032858
(74) Čermák a spol., JUDr. Karel Čermák, Elišky Peškové 15/735, Praha 5, 15000

(97) **EP 2489413**
(47) 14.05.2014
(97) 22.08.2012
(51) **A63B 21/008** (2006.01)
A63B 23/18 (2006.01)
A61M 16/08 (2006.01)
(96) 01.02.2012
(96) 12153504.1
(73) R. Cegla GmbH & Co. KG, 56410 Montabaur, DE
(72) Cegla, Prof. Dr. Ulrich, 56410 Montabaur, DE
(54) **Terapeutický přístroj**
(32) 102011011874
(31) 21.02.2011
(33) DE
(74) UNIPATENT, Ing. Jiří Chlustina, Jana Masaryka 43- 47, Praha 2, 12000

(97) **EP 2505952**
(47) 30.04.2014
(97) 03.10.2012
(51) **F28D 9/00** (2006.01)
F28F 27/02 (2006.01)
(96) 23.03.2012
(96) 12161038.0
(73) GEA WTT GmbH, 04603 Nobitz-Wilchwitz, DE
(72) Aust, Michael, 04603 Nobitz/Niederleupthen, DE
(54) **Deskový výměník tepla**
(32) 102011001544
(31) 24.03.2011
(33) DE
(74) Rott, Růžička & Guttmann Patentové, známkové a advokátní kanceláře, JUDr. Ing. Miloslav Hainz, Vinohradská 37/938, Praha 2, 12000

(97) **EP 2512687**
(47) 21.05.2014
(97) 23.06.2011
(51) **B05B 7/14** (2006.01)
B05B 7/24 (2006.01)
B05D 1/34 (2006.01)
E01C 19/21 (2006.01)
B05B 7/26 (2006.01)
B05B 7/08 (2006.01)
B05B 7/16 (2006.01)
B05D 1/12 (2006.01)
B05B 1/00 (2006.01)
B05D 1/02 (2006.01)
(96) 04.10.2010
(96) 10778702.0
(73) Pro-Teq Surfacing (UK) Ltd, Virginia Water, Surrey GU25 4ES, GB
(72) SCOTT, Hamish, Virginia Water Surrey GU25 4ES, GB
(54) **Způsob nanášení a zařízení na nanášení povlaku na povrch**
(32) 0921828

(31) 14.12.2009
(33) GB
(86) PCT/GB2010/001855
(87) WO 2011/073604
(74) Traplová Hakr Kubát, advokátní a patentová kancelář, Ing. Jan Kubát, Přístavní 24, Praha 7, 17000

(97) **EP 2516134**
(47) 16.04.2014
(97) 30.06.2011
(51) **B29C 55/06** (2006.01)
A01F 15/07 (2006.01)
(96) 17.12.2010
(96) 10795684.9
(73) Trioplast AB, 333 00 Smålandsstenar, SE
(72) ÖHRN, Lars, S-431 36 Mölndal, SE
BYSTRÖM, Inger, S-333 32 Smålandsstenar, SE
RUNESSON, Torbjörn, S- 333 33 Smålandsstenar, SE
LINDBERG, Andreas, S-222 40 Lund, SE
(54) **Předem natažená polyethylenová fólie**
(32) 09180184
(31) 21.12.2009
(33) EP
(86) PCT/EP2010/070135
(87) WO 2011/076694
(74) Společná advokátní kancelář Všetěčka Zelený Švorčík Kalenský a partneři, JUDr. Michal Havlík, Hájkova 2, Praha 2, 12000

(97) **EP 2531642**
(47) 23.04.2014
(97) 11.08.2011
(51) **D06H 1/04** (2006.01)
B32B 7/04 (2006.01)
B32B 27/12 (2006.01)
B44C 1/00 (2006.01)
D06Q 1/00 (2006.01)
(96) 17.01.2011
(96) 11704028.7
(73) Kaufmann, Harald, 45525 Hattingen, DE
(72) Kaufmann, Harald, 45525 Hattingen, DE
(54) **Způsob výroby textilního produktu**
(32) 300494 P, 102010001511
(31) 02.02.2010, 02.02.2010
(33) US, DE
(86) PCT/EP2011/050539
(87) WO 2011/095385
(74) A. Holas & partner, Ing. Mgr. Hana Holasová, Křížová 4, Brno, 60300

(97) **EP 2537724**
(47) 21.05.2014
(97) 26.12.2012
(51) **B60T 8/32** (2006.01)
B60T 8/34 (2006.01)
B60T 11/10 (2006.01)
(96) 14.06.2012
(96) 12172041.1
(73) Catai S.r.l., 20092 Cinisello Balsamo (MI), IT
(72) Boccalerio, Massimo, 20092 Cinisello Balsamo (MI), IT
(54) **Brzdový systém pro kolové nápravy přívěsu**
(32) MI20111121
(31) 21.06.2011
(33) IT
(74) Rott, Růžička & Guttmann Patentové, známkové a advokátní kanceláře, JUDr. Ing. Miloslav Hainz, Vinohradská 37/938, Praha 2, 12000

(97) **EP 2571408**
(47) 21.05.2014
(97) 24.11.2011
(51) **A47J 31/44** (2006.01)
(96) 20.05.2011
(96) 11720520.3
(73) Nestec S.A., 1800 Vevey, CH
(72) CAHEN, Antoine, CH-1005 Lausanne, CH
GRANGER, Eric, CH-1005 Lausanne, CH
(54) **Nápojové zařízení s ergonomickou správou vody**
(32) 10163637

(31) 21.05.2010
(33) EP
(86) PCT/EP2011/058226
(87) WO 2011/144723
(74) KOREJZOVÁ & SPOL., v.o.s., JUDr. Petra Korejzová, Korunní 810/104 E, Praha - Vinohrady, 10100

(97) **EP 2579042**
(47) 09.07.2014
(97) 10.04.2013
(51) **G01N 33/564** (2006.01)
(96) 04.10.2011
(96) 11183842.1
(73) Affiris AG, 1030 Wien, AT
(72) Staffler, Günther, 1030 Wien, AT
Mairhofer, Andreas, 1030 Wien, AT
Schneeberger, Achim, 1180 Wien, AT
Lutterova, Martina, 83104 Bratislava, SK
Schmidt, Walter, 1020 Wien, AT
Mattner, Frank, 1190 Wien, AT
(54) **Způsob detekce AB-specifických protilátek v biologickém vzorku**
(74) KANIA, SEDLÁK, SMOLA Patentová a známková kancelář, Mgr. Martina Dvořáková, Mendlovo nám. 1a, Brno, 60300

(97) **EP 2580060**
(47) 21.05.2014
(97) 15.12.2011
(51) **B41J 2/21** (2006.01)
B41J 3/38 (2006.01)
(96) 05.06.2011
(96) 11731510.1
(73) Scodix Ltd., 48092 Rosh Ha'ayin, IL
(72) BARNOY, Eyal, 64043 Tel Aviv, IL
(54) **Digitální reliefní tisk s vysokým rozlišením**
(32) 344203 P
(31) 10.06.2010
(33) US
(86) PCT/IL2011/000439
(87) WO 2011/154936
(74) PATENTSERVIS Praha a.s., Na Podkovce 281/10, Praha 4, 14700

(97) **EP 2582269**
(47) 18.06.2014
(97) 28.06.2012
(51) **A47J 27/00** (2006.01)
A47J 36/02 (2006.01)
B41M 5/00 (2006.01)
(96) 22.12.2011
(96) 11815520.9
(73) SEB S.A., 69130 Ecully, FR
(72) LE BRIS, Stéphanie, 73000 Chambéry, FR
MULLER, Pierre Jean, F-74540 Saint Felix, FR
PERILLON, Jean-Luc, F-26130 Saint Paul Trois Chateaux, FR
(54) **Výrobek obsahující tepelně stálý povlak opatřený alespoň dvoubarevným dekorem v kontinuálních barvách a způsob výroby tohoto výrobku**
(32) 1061218
(31) 23.12.2010
(33) FR
(86) PCT/FR2011/053151
(87) WO 2012/085477
(74) Společná advokátní kancelář Všetečka Zelený Švorčík Kalenský a partneři, JUDr. Michal Havlík, Hálkova 2, Praha 2, 12000

(97) **EP 2585390**
(47) 14.05.2014
(97) 26.01.2012
(51) **B65G 45/16** (2006.01)
(96) 27.06.2011
(96) 11757148.9
(73) Rema Tip Top AG, 85586 Poing, DE
(72) PUCHALLA, Adam, 45772 Marl, DE
(54) **Segmentové těleso pro stěrač dopravního pásu**
(32) 102010030620
(31) 28.06.2010
(33) DE

(86) PCT/DE2011/001394
(87) WO 2012/010141
(74) Společná advokátní kancelář Všetečka Zelený Švorčík Kalenský a partneři, JUDr. Michal Havlík, Hálkova 2, Praha 2, 12000

(97) **EP 2585396**
(47) 18.06.2014
(97) 26.01.2012
(51) **B66B 19/02** (2006.01)
(96) 30.06.2011
(96) 11729300.1
(73) Olko-Maschinentechnik GmbH, 59399 Olfen, DE
(72) SCHRÖDER, Walter, 57258 Freudenberg, DE
(54) **Svírací a tažné zařízení**
(32) 102010032004
(31) 22.07.2010
(33) DE
(86) PCT/EP2011/061021
(87) WO 2012/010391
(74) KANIA, SEDLÁK, SMOLA Patentová a známková kancelář, Ing. Tomáš Benda, Mendlovo nám. 1a, Brno, 603 00

(97) **EP 2590040**
(47) 28.05.2014
(97) 08.05.2013
(51) **G05B 19/4097** (2006.01)
(96) 04.11.2011
(96) 11187849.2
(73) Nivora IP B.V., 7241 CL Lochem, NL
(72) Wielens, Peter Hermanus Gerhardus, 7152 AZ Eibergen, NL
Tielenburg, Niels, 8019 AN Zwolle, NL
Kok, Alexander Stefan, 7471 TE Goor, NL
(54) **Způsob a zařízení k napomáhání při ruční manipulaci s obrobkem během obrábění**
(74) Společná advokátní kancelář Všetečka Zelený Švorčík Kalenský a partneři, JUDr. Michal Havlík, Hálkova 2, Praha 2, 12000

(97) **EP 2593321**
(47) 14.05.2014
(97) 19.01.2012
(51) **B60K 15/03** (2006.01)
B29C 41/00 (2006.01)
B29C 41/04 (2006.01)
(96) 14.07.2011
(96) 11731377.5
(73) Polymtec Engineering AG, Mauren (FL), Succursale Di Lugano, 6901 Lugano, CH
(72) GÖKCEN, Mehmet Celal, 76137 Karlsruhe, DE
(54) **Nádrž pro palivo a způsob její výroby**
(32) UD20100140
(31) 14.07.2010
(33) IT
(86) PCT/EP2011/062048
(87) WO 2012/007544
(74) KANIA, SEDLÁK, SMOLA Patentová a známková kancelář, Ing. Jiří Malůšek, Mendlovo nám. 1a, Brno, 60300

(97) **EP 2595251**
(47) 07.05.2014
(97) 22.05.2013
(51) **H01R 13/436** (2006.01)
H01R 13/641 (2006.01)
H01R 13/66 (2006.01)
H01R 13/717 (2006.01)
(96) 21.11.2011
(96) 11189976.1
(73) Compagnie Deutsch GmbH, 82152 Martinsried, DE
(72) Finzer, Carlo, 86438 Kissing, DE
(54) **Festava konektoru**
(74) PATENTSERVIS Praha a.s., Na Podkovce 281/10, Praha 4, 14700

(97) **EP 2596254**
(47) 21.05.2014
(97) 16.02.2012
(51) **F16B 37/08** (2006.01)
(96) 07.07.2011

(96) 11732416.0
(73) Gustav Klauke GmbH, 42855 Remscheid, DE
(72) FRENKEN, Egbert, 52525 Heinsberg, DE
(54) **Matice a kombinace čepu s maticí**
(32) 102010036482
(31) 19.07.2010
(33) DE
(86) PCT/EP2011/061475
(87) WO 2012/019832
(74) UNIPATENT, Ing. Jiří Chlustina, Jana Masaryka 43- 47, Praha 2, 12000

(97) **EP 2597739**
(47) 07.05.2014
(97) 29.05.2013
(51) **H02G 3/04** (2006.01)
(96) 24.11.2011
(96) 11382361.1
(73) Relats, S.A., 08140 Caldes de Montbui, ES
(72) Relats Casas, Pere, 08140 Caldes De Montbui, ES
Relats Torante, Oriol, 08140 Caldes De Montbui, ES
Fruuns Martin, Anna, 08140 Caldes De Montbui, ES
Martinez Algarra, Josep Ramon, 08140 Caldes De Montbui, ES
Relats Manent, Jordi, 08140 Caldes De Montbui, ES
Calderon Oliveras, Enric, 08302 Mataro, ES
Planaguma Vila, Jordi, 08302 Mataro, ES

(54) **Elektromagnetický ochranný návlak**
(74) Rott, Růžička & Guttman Patentové, známkové a advokátní kanceláře, Ing. Ivana Menšíková, Vinohradská 37/938, Praha 2, 12000

(97) **EP 2601121**
(47) 02.04.2014
(97) 09.02.2012
(51) **B65H 35/00** (2006.01)
B26D 7/18 (2006.01)
B26D 7/32 (2006.01)
B26F 1/38 (2006.01)
B26F 1/40 (2006.01)
B65H 5/14 (2006.01)

(96) 27.05.2011
(96) 11729722.6
(73) Gallucci, Giuseppe, 63015 Monte Urano (AP), IT
(72) Gallucci, Giuseppe, 63015 Monte Urano (AP), IT
(54) **Zařízení pro vykládání plochých předmětů z pracovní roviny, ploché předměty zahrnující části, na kterých jsou řezáním a/nebo vyřezáváním reprodukovány obrazy a/nebo nápisy**
(32) BO20100514
(31) 06.08.2010
(33) IT
(86) PCT/IB2011/052342
(87) WO 2012/017336
(74) Společná advokátní kancelář Vsetečka Zelený Švorčík Kalenský a partneři, JUDr. Michal Havlík, Hálkova 2, Praha 2, 12000

(97) **EP 2601319**
(47) 18.06.2014
(97) 09.02.2012
(51) **C21B 7/20** (2006.01)
F27B 1/20 (2006.01)
F27D 3/10 (2006.01)
F27D 3/00 (2006.01)

(96) 18.07.2011
(96) 11732496.2
(73) Paul Wurth S.A., 1122 Luxembourg, LU
(72) LONARDI, Emile, L-4945 Bascharage, LU
THILLEN, Guy, L-9234 Diekirch, LU
ROCCHI, Dominique, F-54490 Joudreville, FR
DEVILLET, Serge, L-6753 Grevenmacher, LU
THINNES, Claude, L-8284 Kehlen, LU

(54) **Rozdělovací skluz**
(32) 91716
(31) 06.08.2010
(33) LU

(86) PCT/EP2011/062282
(87) WO 2012/016818
(74) TRAPLOVÁ HAKR KUBÁT Advokátní a patentová kancelář, Ing. Eduard Hakr, Přístavní 24, Praha 7, 17000

(97) **EP 2613884**
(47) 25.06.2014
(97) 15.03.2012
(51) **B02C 18/16** (2006.01)
B02C 18/18 (2006.01)
B02C 18/00 (2006.01)

(96) 09.09.2011
(96) 11757832.8
(73) Hugo Vogelsang Maschinenbau GmbH, 49632 Essen, DE
(72) ABELN, Michael, 49685 Halen, DE
Paul Krampe, 49632 Essen/Olbg, DE
Hugo Vogelsan, 49624 Altenbunnen, DE
(54) **Rozměňovací zařízení**
(32) 202010012495 U, 202010012373 U
(31) 13.09.2010, 09.09.2010
(33) DE, DE
(86) PCT/EP2011/065691
(87) WO 2012/032175
(74) PATENTSERVIS Praha a.s., Na Podkovce 281/10, Praha 4, 14700

(97) **EP 2623691**
(47) 21.05.2014
(97) 07.08.2013
(51) **E04H 4/10** (2006.01)

(96) 31.01.2013
(96) 13360001.5
(73) Groupe Waterair, 68580 Seppois le Bas, FR
(72) Steinbauer, Thierry, 90200 Giromagny, FR
Blary, Christophe, 68730 Michelbach le Bas, FR

(54) **Bazénový kryt**
(32) 1250984
(31) 02.02.2012
(33) FR
(74) PATENTSERVIS Praha a.s., Na Podkovce 281/10, Praha 4, 14700

(97) **EP 2624218**
(47) 14.05.2014
(97) 07.08.2013
(51) **G07B 15/06** (2011.01)
G08G 1/017 (2006.01)

(96) 02.02.2012
(96) 12153658.5
(73) Kapsch TrafficCom AG, 1120 Wien, AT
(72) Leopold, Alexander, 1100 Wien, AT
Nagy, Oliver, 1190 Wien, AT
(54) **Zařízení a způsob kontroly v systému na vybírání silničních poplatků**
(74) KOREJZOVÁ & SPOL., v.o.s., JUDr. Petra Korejzová, Korunní 810/104 E, Praha 10, 10100

(97) **EP 2624232**
(47) 14.05.2014
(97) 07.08.2013
(51) **G08G 1/015** (2006.01)
G08G 1/017 (2006.01)
G08G 1/054 (2006.01)
G08G 1/00 (2006.01)
G07B 15/06 (2011.01)

(96) 12.09.2012
(96) 12184051.6
(73) Kapsch TrafficCom AG, 1120 Wien, AT
(72) Gärtner, Andreas, 1130 Wien, AT
Bäck, Joachim, 1160 Wien, AT
Nagy, Oliver, 1190 Wien, AT
(54) **Způsob kontroly v systému na vybírání silničních poplatků**
(32) 12153628
(31) 02.02.2012
(33) EP
(74) KOREJZOVÁ & SPOL., v.o.s., JUDr. Petra Korejzová, Korunní 810/104 E, Praha 10, 10100

(97) **EP 2641855**
(47) 14.05.2014
(97) 25.09.2013
(51) **B65G 59/06** (2006.01)
(96) 20.03.2012
(96) 12160441.7
(73) WEGMANN automotive GmbH & Co. KG, 97209 Veitshöchheim, DE

(72) Bode, Felix, 97209 Veitshöchheim, DE
(54) **Zařízení pro automatické podávání vyvažovacích závaží vozidel a způsob takového podávání**
(74) KOREJZOVÁ & SPOL., v.o.s., JUDr. Petra Korejzová, Korunní 810/104 E, Praha 10, 10100

Zveřejněné opravené překlady evropských patentových spisů

U následujících udělených evropských patentů s účinky pro Českou republiku byl majitelem předložen opravený překlad patentového spisu do českého jazyka (§35d odst. 2 zákona č. 527/1990 Sb., v platném znění).

Datem zveřejnění opraveného překladu evropského patentového spisu je datum publikace tohoto Věstníku.

(97) EP 1636192

Zveřejněné překlady pozměněného, nebo omezeného znění evropských patentových spisů

U následujících udělených evropských patentů s účinky pro Českou republiku byl majitelem předložen opravený překlad patentového spisu do českého jazyka (§ 35d odst. 2 zákona č. 527/1990 Sb., v platném znění).

Datem zveřejnění opraveného překladu evropského patentového spisu je datum publikace tohoto Věstníku.

(97) **EP 1759591**

Evropské patenty zachované v pozměněném znění, nebo omezení

V této části jsou uvedeny evropské patenty s účinky pro Českou republiku, které byly Evropským úřadem podle článku 102 Úmluvy o udělování evropských patentů zachovány v omezeném znění podle čl. 105a - 105c EPC 2000, nebo v pozměněném znění (§ 35f zákona č. 527/1990 Sb., v platném znění).

(97)	Datum oznámení o zachování patentu	(97)	Datum oznámení o zachování patentu
EP 1576070	10.09.2014	EP 1910626	10.09.2014

Evropské patenty zrušené Evropským patentovým úřadem

Následující evropské patenty udělené Evropským patentovým úřadem s účinky pro Českou republiku byly zrušeny Evropským patentovým úřadem podle článku 102 Úmluvy o udělování evropských patentů (§ 35f odst. 2 zákona č. 527/1990 Sb., v platném znění).

(97) EP 2082819 (97) EP 2091988

MM4A Zánik evropských patentů nezaplacením poplatků za udržování platnosti patentu

Následující evropské patenty udělené Evropským patentovým úřadem s účinky pro Českou republiku zanikly pro nezaplacení poplatků za udržování platnosti patentu (§ 22 písm. b) zákona č. 527/1990 Sb., v platném znění).

(97) EP 1346823	(97) EP 1614524	(97) EP 1861551	(97) EP 2134200
(97) EP 1348793	(97) EP 1620871	(97) EP 1864665	(97) EP 2134214
(97) EP 1462149	(97) EP 1625289	(97) EP 1868752	(97) EP 2134481
(97) EP 1467383	(97) EP 1722061	(97) EP 1923005	(97) EP 2134791
(97) EP 1481574	(97) EP 1725600	(97) EP 1967088	(97) EP 2135870
(97) EP 1482790	(97) EP 1725667	(97) EP 1967324	(97) EP 2210832
(97) EP 1483284	(97) EP 1725747	(97) EP 1968031	(97) EP 2228020
(97) EP 1483317	(97) EP 1725750	(97) EP 1970344	(97) EP 2233201
(97) EP 1485090	(97) EP 1725751	(97) EP 1972394	(97) EP 2243772
(97) EP 1485345	(97) EP 1726020	(97) EP 1972961	(97) EP 2274290
(97) EP 1487763	(97) EP 1726034	(97) EP 1977840	(97) EP 2274489
(97) EP 1490301	(97) EP 1727809	(97) EP 1992618	(97) EP 2364950
(97) EP 1576929	(97) EP 1727843	(97) EP 1994204	(97) EP 2365028
(97) EP 1601530	(97) EP 1737974	(97) EP 2003130	(97) EP 2365030
(97) EP 1603872	(97) EP 1753988	(97) EP 2007534	(97) EP 2401091
(97) EP 1604167	(97) EP 1756378	(97) EP 2016854	(97) EP 2405875
(97) EP 1604846	(97) EP 1834635	(97) EP 2040026	(97) EP 2410922
(97) EP 1606067	(97) EP 1860098	(97) EP 2074908	(97) EP 2414694
(97) EP 1608997	(97) EP 1860981	(97) EP 2100701	
(97) EP 1611284	(97) EP 1861326	(97) EP 2103521	
(97) EP 1611287	(97) EP 1861360	(97) EP 2131998	

PD4A

Převod práv a ostatní změny majitelů evropských patentů

(97) **EP 1469743**

(73) Balchem Corporation, New Hampton, 10958, NY, US

(97) **EP 2173173**

(73) Syngenta Participations AG, CH-4058 Basel, CH

(97) **EP 2261305**

(73) Armacell Enterprise GmbH & Co. KG, 12529 Schönefeld OT
Waltersdorf, DE

(97) **EP 2470182**

(73) Neuralstem, Inc., Germantown, 20876, MD, US

(97) **EP 2567799**

(73) Armacell Enterprise GmbH & Co. KG, 12529 Schönefeld OT
Waltersdorf, DE

FG1K

Zapsané užité vzory - přehled podle čísel zápisu

V období uzávěrky tohoto čísla Věstníku zapsal Úřad průmyslového vlastnictví tyto užité vzory.

27306	<i>F 04 D 21/00</i>	(2006.01)	27314	<i>G 01 N 1/36</i>	(2006.01)	27322	<i>B 01 D 24/12</i>	(2006.01)
27307	<i>G 09 F 3/03</i>	(2006.01)	27315	<i>A 23 L 1/318</i>	(2006.01)	27323	<i>G 01 N 33/26</i>	(2006.01)
27308	<i>E 01 F 13/12</i>	(2006.01)	27316	<i>A 62 C 35/04</i>	(2006.01)	27324	<i>F 01 P 7/16</i>	(2006.01)
27309	<i>E 01 F 8/00</i>	(2006.01)	27317	<i>G 01 T 1/202</i>	(2006.01)	27325	<i>C 08 L 53/00</i>	(2006.01)
27310	<i>A 61 K 31/58</i>	(2006.01)	27318	<i>A 01 J 7/04</i>	(2006.01)	27326	<i>B 23 B 3/06</i>	(2006.01)
27311	<i>B 60 R 5/00</i>	(2006.01)	27319	<i>A 23 L 1/318</i>	(2006.01)	27327	<i>C 23 G 5/00</i>	(2006.01)
27312	<i>G 09 B 23/28</i>	(2006.01)	27320	<i>A 47 J 41/02</i>	(2006.01)	27328	<i>F 41 C 27/00</i>	(2006.01)
27313	<i>G 02 B 27/32</i>	(2006.01)	27321	<i>F 24 H 7/00</i>	(2006.01)	27329	<i>A 61 L 17/04</i>	(2006.01)

FG1K

Zapsané užité vzory - řazené podle MPT

(51) <i>A01J 7/04</i>	(2006.01)	(32) 26.05.2013
(11) 27318		(31) PP 50057-2013
(21) 2014-29734		(33) SK
(22) 04.07.2014		(73) Chupek Milan MUDr., Žilina, SK
(47) 15.09.2014		(72) Chupek Milan MUDr., Žilina, SK
(73) Výzkumný ústav zemědělské techniky, v.v.i., Praha 6- Ruzyně, CZ		(54) Protizánětlivá mast s léčivými účinky
(72) Vegrich Jiří doc. Ing., Praha 5- Velká Chuchle, CZ		(74) Ing. Róbert Porubčan, Puškinova 19, Ivanka pri Dunaji, 90028
(54) Rekognoskační a čistící zařízení		
(74) Ing. Libor Šimek, Vinohradská 194, Praha 3- Vinohrady, 13000		
<hr/>		
(51) <i>A23L 1/318</i>	(2006.01)	(51) <i>A61L 17/04</i>
(11) 27315		(11) 27329
(21) 2014-29693		(21) 2014-29887
(22) 20.06.2014		(22) 20.08.2014
(47) 15.09.2014		(47) 15.09.2014
(73) Agrovýzkum Rapotín s.r.o., Rapotín, CZ		(73) Bek Jiří MUDr., Praha 5, CZ
(72) Hulová Irena Mgr., Troubelice, CZ		(72) Bek Jiří MUDr., Praha 5, CZ
Macák Jan Dr. Ing., Pardubice, CZ		(54) Šicí materiál
(54) Roztok pro řízení zrání hovězího masa		
(74) PATENTOVÁ KANCELÁŘ, Mgr. Hana Jirkalová, Michelská 18/12a, Praha 4, 14000		
<hr/>		
(51) <i>A23L 1/318</i>	(2006.01)	(51) <i>A62C 35/04</i>
(11) 27319		(11) 27316
(21) 2014-29741		(21) 2014-29694
(22) 07.07.2014		(22) 20.06.2014
(47) 15.09.2014		(47) 15.09.2014
(73) Agrovýzkum Rapotín s.r.o., Rapotín, CZ		(73) JUTA a.s., Dvůr Králové nad Labem, CZ
(72) Hulová Irena Mgr., Troubelice, CZ		(72) Beneš Martin, Dvůr Králové nad Labem, CZ
Macák Jan Dr. Ing., Pardubice, CZ		(54) Vak na hašení požáru ze vzduchu
Vacátko Evžen Ing., Velké Losiny, CZ		(74) Karel Čálek, Nad Palatou 12/2657, Praha 5, 15000
(54) Granulát pro řízení zrání masa		
(74) PATENTOVÁ KANCELÁŘ, Mgr. Hana Jirkalová, Michelská 18/12a, Praha 4, 14000		
<hr/>		
(51) <i>A47J 41/02</i>	(2006.01)	(51) <i>B01D 24/12</i>
(11) 27320		(11) 27322
(21) 2014-29745		(21) 2014-29753
(22) 08.07.2014		(22) 09.07.2014
(47) 15.09.2014		(47) 15.09.2014
(73) Čurda, spol. s.r.o., Kostelní Hlavno, CZ		(73) ASIO, spol. s r.o., Brno, CZ
(72) Čurda Jiří, Kostelní Hlavno, CZ		(72) Plotěný Karel Ing., Jiříkovice, CZ
(54) Varná nádoba s vakuovou tepelnou izolací		(54) Filtrační zařízení
		(74) KANIA SEDLÁK SMOLA patentová kancelář, Ing. Veronika Zemanová, Mendlovo nám. 1a, Brno, 60300
<hr/>		
(51) <i>A61K 31/58</i>	(2006.01)	(51) <i>B23B 3/06</i>
(11) 27310		(11) 27326
(21) 2014-29587		(21) 2014-29838
(22) 26.05.2014		(22) 31.07.2014
(47) 15.09.2014		(47) 15.09.2014
		(73) Padalík Vladislav, Praha 9, CZ
		(72) Padalík Vladislav, Praha 9, CZ
		(54) Universální soustruh s revolverovou hlavou
<hr/>		
		(51) <i>B60R 5/00</i>
		(11) 27311
		(21) 2014-29616

- (22) 30.05.2014
(47) 15.09.2014
(73) Aviplast, s.r.o., Buštěhrad, CZ
(72) Zámýslický Luděk Ing., Buštěhrad, CZ
(54) **Odnímatelná zarážka do zavazadlového prostoru automobilů**
(74) Ing. Karel Pospíšil, Na vinici 361, Klecany, 25067

- (51) **C08L 53/00** (2006.01)
C08K 7/14 (2006.01)
C08J 5/08 (2006.01)
C25B 13/08 (2006.01)
(11) 27325
(21) **2014-29826**
(22) 29.07.2014
(47) 15.09.2014
(73) Vysoká škola chemicko- technologická v Praze, Praha 6- Dejvice, CZ
(72) Hnát Jaromír Ing., Chodovlice, CZ
Bouzek Karel prof. Dr. Ing., Kladno, CZ
Mališ Jakub Ing., Železný Brod, CZ
(54) **Anionselektivní membrána z blokového kopolymeru armovaná skleněnými vlákny s polymerním povlakem**

- (51) **C23G 5/00** (2006.01)
C23G 5/04 (2006.01)
C23G 3/00 (2006.01)
C23G 1/02 (2006.01)
C25D 3/22 (2006.01)
(11) 27327
(21) **2014-29840**
(22) 31.07.2014
(47) 15.09.2014
(73) BEDE spol. s.r.o., 04801 Rožňava, SK
(72) Demko Milan Ing., 04801 Rožňava, SK
(54) **Uspořádání linky na povrchovou úpravu kovových výrobků kruhového tvaru, zejména silentbloků, obsahujících gumovou mezivrstvu, se závěsem pro zavěšení těchto výrobků**
(74) A. Holas & partner, Patentová a známková kancelář, Ing. Mgr. Hana Holasová, Křížová 4, Brno, 60300

- (51) **E01F 13/12** (2006.01)
(11) 27308
(21) **2014-29489**
(22) 22.04.2014
(47) 15.09.2014
(73) Ráliš Petr, Roudnice nad Labem, CZ
(72) Ráliš Petr, Roudnice nad Labem, CZ
(54) **Silniční zábrana**

- (51) **E01F 8/00** (2006.01)
(11) 27309
(21) **2014-29518**
(22) 30.04.2014
(47) 15.09.2014
(73) Hegmon Radek Mgr., Zlín, CZ
(72) Hegmon Radek Mgr., Zlín, CZ
(54) **Protihlukový panel**
(74) Mgr. Dagmar Maršíková, Ševcovská 3246, Zlín, 76001

- (51) **F01P 7/16** (2006.01)
(11) 27324
(21) **2014-29817**
(22) 23.12.2010
(47) 15.09.2014
(32) 23.12.2010
(31) PCT/TR2010000255
(33) WO
(73) Kirpart Otomotiv Parcalari Sanayi Ve Ticaret A.S., Orhangazi, Bursa, TR
(72) Ünlüaslan Faruk, Orhangazi, Bursa, TR
(54) **Sestava termostatu pro spalovací motory**
(74) Bohemia Patent, Ing. Jana Vanděliková, Vodičkova 791/41, Praha 1- Nové Město, 11000

- (51) **F04D 21/00** (2006.01)
F04D 29/00 (2006.01)
(11) 27306
(21) **2013-28705**

- (22) 30.10.2013
(47) 15.09.2014
(73) LAVAT a.s., Radim, CZ
(72) Fialka Ivan Ing., Veltruby, Kolín, CZ
(54) **Difuzní vývěva**
(74) APT, spol. s r.o., JUDr. Vratislav Jeništa, Poděbradská 470/62, Praha 9 - Hloubětín, 19800

- (51) **F24H 7/00** (2006.01)
(11) 27321
(21) **2014-29746**
(22) 08.07.2014
(47) 15.09.2014
(73) Čurda, spol. s.r.o., Kostelní Hlavno, CZ
(72) Čurda Jiří, Kostelní Hlavno, CZ
(54) **Elektrický akumulární ohříváč vody s tepelně izolační vakuovou ochranou**

- (51) **F41C 27/00** (2006.01)
F41C 7/00 (2006.01)
F41A 11/00 (2006.01)
F41G 3/00 (2006.01)
(11) 27328
(21) **2014-29875**
(22) 15.08.2014
(47) 15.09.2014
(73) Rychlík Rudolf Ing., Brno, CZ
(72) Rychlík Rudolf Ing., Brno, CZ
(54) **Uspořádání vnějšího krytu závěrové části pušky**

- (51) **G01N 1/36** (2006.01)
G09F 9/46 (2006.01)
G01N 33/14 (2006.01)
G01N 33/02 (2006.01)
A61B 5/00 (2006.01)
(11) 27314
(21) **2014-29660**
(22) 11.06.2014
(47) 15.09.2014
(73) Sladký Petr doc. Ing., Praha 4- Podolí, CZ
(72) Sladký Petr doc. Ing., Praha 4- Podolí, CZ
Antoch Jaromír prof. RNDr., Praha 10, CZ
Gabriel Petr RNDr., Praha 4- Háje, CZ
(54) **Vzorkovací systém k provádění tetradových testů pro posuzování a hodnocení senzorických vlastností nápojů, potravin a jiných látek a schopností posuzovatelů**

- (51) **G01N 33/26** (2006.01)
G01N 11/10 (2006.01)
G01N 3/56 (2006.01)
G01M 13/00 (2006.01)
(11) 27323
(21) **2014-29759**
(22) 11.07.2014
(47) 15.09.2014
(73) Technická univerzita v Liberci, Liberec 1, CZ
(72) Jersák Jan doc. Ing., Liberec 30, CZ
Ledvína Miloslav Ing., Šluknov, CZ
(54) **Zařízení pro zefektivnění metody hodnocení antiadhezní schopnosti procesních kapalin**
(74) STRNAD Patentová a známková kancelář, Ing. Václav Strnad, Rychtářská 375/31, Liberec 14, 46014

- (51) **G01T 1/202** (2006.01)
A61B 6/00 (2006.01)
(11) 27317
(21) **2014-29713**
(22) 27.06.2014
(47) 15.09.2014
(73) Státní ústav radiační ochrany, v.v.i., Praha 4, CZ
(72) Fojtík Pavel Ing., Praha 5, CZ
Surý Jan Ing., Vyškov, CZ
(54) **Měřicí jednotka pro hromadné měření radiojodu ve štítné žláze**
(74) Ing. Hana Dušková, Na Kočově 180, Chotutice, 28103

- (51) **G02B 27/32** (2006.01)

(11) 27313	(2006.01)	(73) Univerzita Karlova v Praze, Praha 1, CZ
(21) 2014-29659	(2006.01)	(72) Vránová Jana Ing., Praha 8, CZ
(22) 11.06.2014	(2006.01)	Matějka Roman Ing., Zlín, CZ
(47) 15.09.2014	(2006.01)	Štěpanovská Jana Bc., Praha 5, CZ
(73) Sladký Petr doc. Ing., Praha 4- Podolí, CZ	(2006.01)	Rosina Jozef prof. MUDr., Praha 6, CZ
(72) Sladký Petr doc. Ing., Praha 4- Podolí, CZ	(2006.01)	(54) Fantom pro terapeutický ultrazvuk
Bok Jiří doc. RNDr., Praha 5- Radotín, CZ	(2006.01)	(74) Hák Janeček & Švestka, Patentová a známková kancelář, RNDr. Roman Hák, U Průhonu 5, Praha 7, 17000
(54) Kalibrační a segmentační clona pro snímání a hodnocení vizuálních vlastností nápojů, potravin a jiných objektů metodou počítačového vidění	(2006.01)	
<hr/>		
(51) G09B 23/28	(2006.01)	(51) G09F 3/03 (2006.01)
(11) 27312	(2006.01)	B65D 55/06 (2006.01)
(21) 2014-29635	(2006.01)	(11) 27307
(22) 05.06.2014	(2006.01)	(21) 2014-29216
(47) 15.09.2014	(2006.01)	(22) 11.02.2014
	(2006.01)	(47) 15.09.2014
	(2006.01)	(73) EUROSEAL a.s., Liberec, CZ
	(2006.01)	(72) Vorel Josef Ing., Liberec 14, CZ
	(2006.01)	(54) Bezpečnostní plomba
	(2006.01)	(74) RETROPATENT s.r.o., Mgr. Kamil Kolátor, Dolní nám. 679/5, Jablonec nad Nisou, 46601

Seznam majitelů zapsaných užitéch vzorů

(73) Agrovýzkum Rapotín s.r.o., Rapotín, CZ	(11) 27315	(51) A 23 L 1/318	(2006.01)	(73) Technická univerzita v Liberci, Liberec 1, CZ	(11) 27323	(51) G 01 N 33/26	(2006.01)
Agrovýzkum Rapotín s.r.o., Rapotín, CZ	27319	A 23 L 1/318	(2006.01)	Univerzita Karlova v Praze, Praha 1, CZ	27312	G 09 B 23/28	(2006.01)
ASIO, spol. s r.o., Brno, CZ	27322	B 01 D 24/12	(2006.01)	Vysoká škola chemicko-technologická v Praze, Praha 6-Dejvice, CZ	27325	C 08 L 53/00	(2006.01)
Aviplast, s.r.o., Buštěhrad, CZ	27311	B 60 R 5/00	(2006.01)	Výzkumný ústav zemědělské techniky, v.v.i., Praha 6- Ruzyně, CZ	27318	A 01 J 7/04	(2006.01)
BEDE spol. s.r.o., 04801 Rožňava, SK	27327	C 23 G 5/00	(2006.01)	Bek Jiří Mudr., Praha 5, CZ	27329	A 61 L 17/04	(2006.01)
Čurda, spol. s.r.o., Kostelní Hlavno, CZ	27320	A 47 J 41/02	(2006.01)	Chupek Milan MUDr., Žilina, SK	27310	A 61 K 31/58	(2006.01)
Čurda, spol. s.r.o., Kostelní Hlavno, CZ	27321	F 24 H 7/00	(2006.01)	Hegmon Radek Mgr., Zlín, CZ	27309	E 01 F 8/00	(2006.01)
EUROSEAL a.s., Liberec, CZ	27307	G 09 F 3/03	(2006.01)	Padalík Vladislav, Praha 9, CZ	27326	B 23 B 3/06	(2006.01)
JUTA a.s., Dvůr Králové nad Labem, CZ	27316	A 62 C 35/04	(2006.01)	Ráliš Petr, Roudnice nad Labem, CZ	27308	E 01 F 13/12	(2006.01)
Kirpart Otomotiv Parcalari Sanayi Ve Ticaret A.S., Orhangazi, Bursa, TR	27324	F 01 P 7/16	(2006.01)	Rychlik Rudolf Ing., Brno, CZ	27328	F 41 C 27/00	(2006.01)
LAVAT a.s., Radim, CZ	27306	F 04 D 21/00	(2006.01)	Sladký Petr doc. Ing., Praha 4- Podolí, CZ	27313	G 02 B 27/32	(2006.01)
Státní ústav radiační ochrany, v.v.i., Praha 4, CZ	27317	G 01 T 1/202	(2006.01)	Sladký Petr doc. Ing., Praha 4- Podolí, CZ	27314	G 01 N 1/36	(2006.01)

FG4Q

Zapsané průmyslové vzory - přehled podle čísel zápisu

V období uzávěrky tohoto čísla Věstníku zapsal Úřad průmyslového vlastnictví tyto průmyslové vzory:

36179 12-16

FG4Q

Zapsané průmyslové vzory - přehled podle tříd

- (51) **12-16**
- (11) 36179
- (21) 2013-39648
- (22) 01.08.2013
- (15) 12.09.2014
- (54) **Součásti automobilu**
- (28) 9
- (73) Volvo Truck Corporation, 40508 Göteborg, SE
- (72) George Asok, 40508 Göteborg, SE
Byström Carina, 40508 Göteborg, SE
- (74) Společná advokátní kancelář Všetečka Zelený Švorčík Kalenský a
partneři, JUDr. Michal Havlík, Hálkova 2, Praha 2, 12000

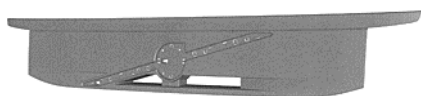

1.1

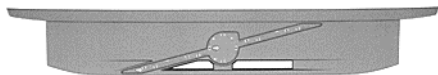

1.2



1.3

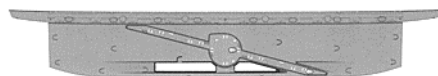

1.4



1.5



1.6



1.7



2.1

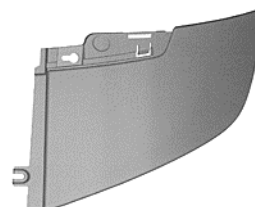

2.2



2.3

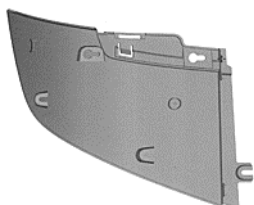

2.4



2.5

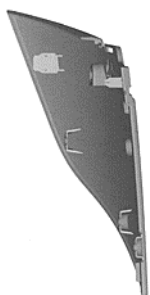

2.6



2.7

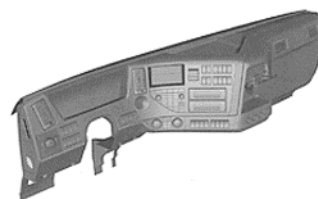

3.1



3.2

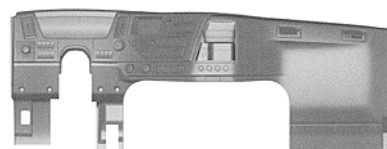

3.3

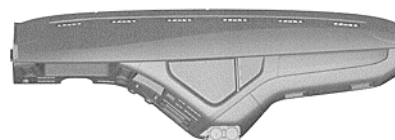

3.4



3.5

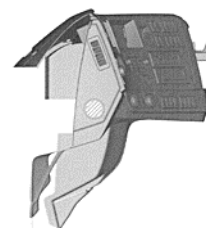

3.6

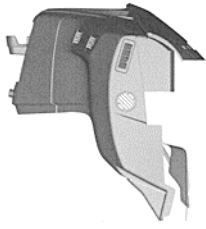

3.7



4.4



4.1

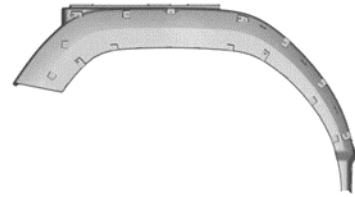

4.5



4.2



4.6



4.3



4.7



5.1



5.2



5.3



5.4



5.5

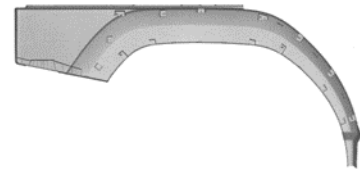

5.6



5.7

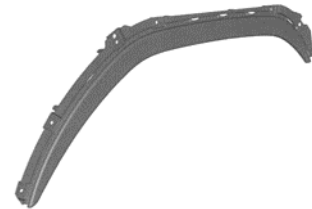

6.1



6.2



6.3



6.4



6.5

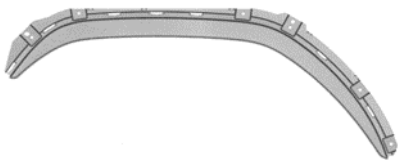

6.6

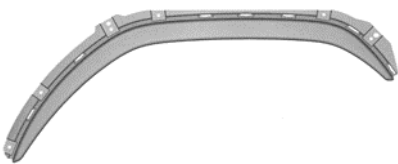

6.7



7.1



7.2



7.3



7.4



7.5



7.6



7.7

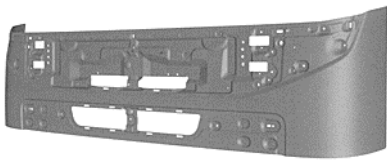

8.1

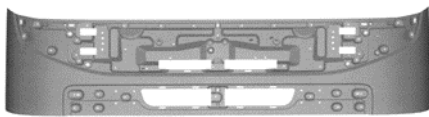

8.2



8.3

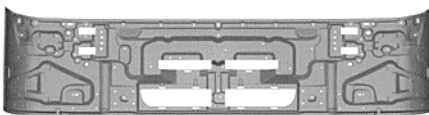

8.4



8.5

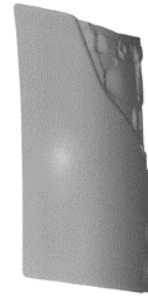

8.6

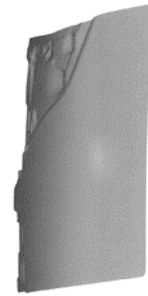

8.7

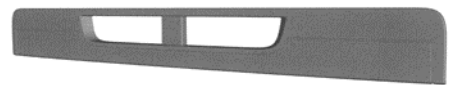

9.1



9.2



9.3



9.4



9.5



9.6



9.7

Seznam vlastníků zapsaných průmyslových vzorů

(73)	(11)	(51)
Volvo Truck Corporation, 40508 Göteborg, SE	36179	12-16

Úřední rozhodnutí a oznámení

MK4A, MK4F

Zánik patentů a autorských osvědčení uplynutím doby platnosti

(11)	(21)	Int.Cl/(51)	(11)	(21)	Int.Cl/(51)
283207	1996-2822	6/A61K 31/41	286983	1994-2263	8/C07D 307/83
283208	1996-2823	6/A61K 31/41	287945	1996-789	7/C07K 14/62
283339	1996-793	6/A61K 31/41	288183	1996-772	7/B65D 71/08
283574	1994-2255	8/E21D 23/16	288861	1996-839	7/C07D 205/08
286069	1996-745	7/C07J 73/00	288891	2000-1415	7/A61K 31/397
286292	1994-2282	8/C03C 3/087	290946	1996-893	7/A61M 5/178
286743	1996-678	7/G10L 11/00	292423	1996-788	7/C07D 307/88

MM4A, MM4F

Zániky patentů a autorských osvědčení pro nezaplacení udržovacích poplatků

(11)	(21)	Int.Cl/(51)	(11)	(21)	Int.Cl/(51)
289869	2000-4090	7/B25C 1/00	297434	1999-3199	8/E02D 29/14
290050	1997-2760	7/A23L 1/318	297547	1998-663	8/D01H 4/32
291064	1998-3273	7/A61F 2/32	297650	1998-2883	8/C12N 1/04
291424	1996-3599	7/G01N 27/411	298346	2006-147	8/A01G 31/02
291440	2000-62	7/C07D 307/87	298563	2003-639	8/B66B 23/02
292976	2001-811	8/B09B 3/00	299502	1999-3239	8/B01J 27/26
293514	1999-3942	7/B23B 13/12	300600	2000-3273	8/F24F 5/00
293690	2002-3061	7/C12N 7/08	300820	2000-2514	8/C03C 11/00
294448	1999-775	8/E04B 2/18	301011	2000-3109	8/C07D 207/24
294650	1996-2711	7/A61K 39/395	301392	2001-2103	8/C09C 1/36
295076	1999-717	8/E01B 27/10	301524	2001-3341	8/C07K 14/435
295588	1998-4070	7/E05B 27/00	301808	2002-2992	8/C07D 213/74
296489	2003-2492	8/F41H 5/04	302111	2006-154	8/B30B 9/32
296929	2000-796	8/E01C 7/32	303794	2007-180	8/F16H 1/22

MK1K

Zániky užitných vzorů uplynutím doby platnosti

(11)	(21)	(51)	(11)	(21)	(51)
14828	2004-15798	A23L 2/42	20770	2010-22342	G05B 15/02
14875	2004-15808	B60R 7/02	20794	2010-22345	C05F 3/00
14876	2004-15809	B60R 7/02	20818	2010-22314	B28B 7/34
14904	2004-15821	G01N 3/04	20819	2010-22320	A47J 17/00
14931	2004-15811	A61F 9/08	20820	2010-22339	F24J 2/52
15099	2004-15819	E05B 63/08	20821	2010-22369	A61F 9/08
15773	2005-16769	B60J 5/10	20822	2010-22373	A47G 9/02
17454	2007-18593	B60P 3/22	20851	2010-22341	E04B 9/04
17455	2007-18598	G01K 13/00	20852	2010-22344	E04C 1/00
17528	2007-18590	E03D 1/32	20853	2010-22351	A01M 1/10
17541	2007-18587	A61M 5/178	20855	2010-22359	B09B 3/00
17573	2007-18585	F16B 12/10	20856	2010-22370	A47G 23/04
17612	2007-18576	A47L 9/10	20869	2010-22354	B65D 53/06
17716	2007-18608	A23K 1/165	20870	2010-22383	F24J 3/06
20748	2010-22309	B60C 11/14	20914	2010-22357	B65D 83/00
20749	2010-22311	C02F 3/02	20958	2010-22376	E03D 1/012
20750	2010-22313	C04B 16/06	20981	2010-22328	B60P 3/345
20751	2010-22321	G01K 13/00	20982	2010-22334	F24B 1/16
20768	2010-22337	F24J 2/52	21048	2010-22392	F04D 27/00
20769	2010-22338	F24J 2/52	21091	2010-22380	B61L 23/26

(11)	(21)	(51)		(11)	(21)	(51)	
21132	2010-22363	E04F 11/18	(2006.01)	21363	2010-22316	A47J 23/00	(2006.01)
21173	2010-22327	B44F 3/00	(2006.01)	21609	2010-22366	C09K 17/00	(2006.01)
21208	2010-22360	B02C 4/12	(2006.01)	21710	2010-22387	A63F 7/07	(2006.01)
21209	2010-22371	G01N 3/56	(2006.01)	21871	2010-22318	C09K 17/50	(2006.01)
21230	2010-22325	G01L 5/26	(2006.01)	21921	2010-22343	F42B 5/16	(2006.01)
21231	2010-22326	F16H 15/50	(2006.01)	21974	2010-22374	H02B 15/04	(2006.01)
21232	2010-22372	B65B 1/06	(2006.01)	22223	2010-22364	F16H 48/08	(2006.01)
21343	2010-22317	A01M 1/02	(2006.01)				

MK4Q

Zániky práva ze zapsaných průmyslových vzorů uplynutím doby ochrany

(11)	(21)	Int.Cl/(51)		(11)	(21)	Int.Cl/(51)
32411	2004-35165	8/01-01		34704	2009-37685	9/13-99
34661	2009-37676	9/08-05				

ND4Q

První obnovy doby ochrany průmyslových vzorů

(51)	02-02		(51)	10-07	
(11)	34744		(11)	34782	
(21)	2009-37900		(21)	2009-38000	
(22)	30.09.2009		(22)	30.11.2009	
(54)	Oděvy svrchní - bundy		(54)	Hodinky, pouzdra hodinek a strojky hodinek	
(51)	11-01		(51)	08-07	
(11)	34775		(11)	34941	
(21)	2009-37894		(21)	2009-37986	
(22)	23.09.2009		(22)	24.11.2009	
(54)	Jelení šperk		(54)	Zámky (části)	

ND4Q

Třetí obnovy doby ochrany průmyslových vzorů

(51)	23-02		(51)	08-07	
(11)	29476		(11)	29704	
(21)	1999-32148		(21)	1999-32190	
(22)	17.12.1999		(22)	29.12.1999	
(54)	Lahvička na WC-gel s košíčkem		(54)	Klíč s pevným dřikem a lisovanou hlavou	
(51)	05-06				
(11)	29604				
(21)	1999-32021				
(22)	25.10.1999				
(54)	Výrobek pro stolní a hygienické účely				

PD4A

Převod práv a ostatní změny majitelů patentů

(11)	302225	
(21)	2007-453	
(73)	Syngenta Participations AG, CH-4058 Basel, CH	

PD1K

Převod práv a ostatní změny majitelů užitečných vzorů

- (11) 25634
- (21) 2013-27907
- (73) HODR Servis s.r.o., Staré Hradiště, CZ

- (11) 26704
- (21) 2013-28627
- (73) PowerSilicon s.r.o., Butovice, Studénka, CZ

QA9A

Nabídka licence

- (73) Akademie múzických umění v Praze-Zvukové studio, Praha 1, CZ
- (11) 304789
- (54) Budič pro měření strunných hudebních nástrojů s kobylkou

- (73) Vysoká škola báňská-Technická univerzita Ostrava, Ostrava-Poruba, CZ
- (11) 304790
- (54) Autonomní systém pro bezkontaktní analýzu stavu měřiče spotřeby, distribuovaná architektura tvořená minimálně dvěma autonomními systémy a způsob provádění analýzy měřiče spotřeby

- (73) MASARYKOVA UNIVERZITA, Brno, CZ
- (11) 304791
- (54) Kmen bakterie Bifidobacterium longum CCM 7952 a jeho využití v lidské výživě

Zamítnuté a částečně zamítnuté přihlášky ochranných známek před zveřejněním

Kapitola obsahuje údaje o rozhodnutích o přihláškách ochranných známek, u kterých byly na základě provedeného věcného průzkumu shledány Úřadem důvody pro zamítnutí přihlášky ochranné známky podle ustanovení § 4 nebo 6 zákona č. 441/2003 Sb. Na základě toho Úřad vydal rozhodnutí o zamítnutí přihlášky podle ustanovení § 22 zákona č. 441/2003 Sb., a to pro celý seznam výrobků a služeb nebo pro jeho část. Údaje o výsledku rozhodnutí (zamítnutí přihlášky, částečné zamítnutí přihlášky) jsou uvedeny za datem právní moci rozhodnutí pod INID kódem (583) s názvem "Datum právní moci rozhodnutí/výsledek rozhodnutí".

(210) **O-503588**
(540)

supervýhody

(583) 22.08.2014/NABYTÍ P.M. - ZAMÍTNUTÍ PŘIHLÁŠKY

(210) **O-505967**

(540) **KOLÍNSKÉ REALITNÍ CENTRUM**

(583) 08.09.2014/NABYTÍ P.M. - ZAMÍTNUTÍ PŘIHLÁŠKY

(210) **O-507869**
(540)

130let
ve službách
zdraví

(583) 09.09.2014/NABYTÍ P.M. - ZAMÍTNUTÍ PŘIHLÁŠKY

(210) **O-508976**
(540)



(583) 09.09.2014/NABYTÍ P.M. - ČÁSTEČNÉ ZAMÍTNUTÍ PŘIHLÁŠKY

(210) **O-509518**
(540)



(583) 05.09.2014/NABYTÍ P.M. - ZAMÍTNUTÍ PŘIHLÁŠKY

(210) **O-509949**
(540)

POWER SHINE

(583) 09.09.2014/NABYTÍ P.M. - ČÁSTEČNÉ ZAMÍTNUTÍ PŘIHLÁŠKY

Zveřejněné přihlášky ochranných známek

(210) **O-485921**
(220) 24.05.2011
(320) 24.05.2011
(511) 33
(540)



(510) (33) víno, alkoholické ochucené sycené nápoje s nízkým obsahem alkoholu, alkoholické ochucené sycené nápoje s vínem, wine coolers.
(730) **Siam Winery Company Limited**, 9/2 Mu 3, Tumbon Bangtorud, Amphur Muang, Samutsakorn 74000, TH
(740) Zeiner & Zeiner v.o.s., Mgr. Karel Šindelka, Maiselova 15, Praha 1, 11000

(210) **O-499022**
(220) 17.10.2012
(320) 17.10.2012
(511) 19
(540)

Profi+

(510) (19) nekovové dveře a okna včetně výztuží a těsnění spadajících do této třídy, nekovové dveřní zárubně, nekovová dveřní okénka a dveřní prahy, rámy na okna nekovová, parapety nekovové, nekovové římsy, nekovové okenní a dveřní profily, nekovové okenní a dveřní prvky pro zimní zahrady.
(730) **SULKO s.r.o.**, Československé armády 981/41, Zábřeh, 78901, CZ
(740) Ing. Petr Soukup, Vídeňská 8, Olomouc, 77200

(210) **O-507213**
(220) 02.09.2013
(320) 02.09.2013
(511) 16
(540)

pražská knižní revue

(510) (16) časopisy (periodika), tištěné publikace, publikace, tiskoviny.
(730) **Litmedia a.s.**, Korunní 810/104, Praha 10, 10100, CZ
(740) Advokátní kancelář JUDr. Ing. Miloše Vasoviče, JUDr., Ing. Miloš Vasovič, Na Příkopě 25, Praha 1, 11000

(210) **O-508257**
(220) 14.10.2013
(320) 14.10.2013
(511) 16, 35, 41, 42, 45

(540)



(510) (16) prospekty, letáky, plakáty, ceníky, skládačky, vizitky, dopisní papíry, faktury, obchodní papíry, papírové bannery; (35) propagační činnost, reklama, pomoc při řízení obchodní činnosti, pomoc při řízení podniku, konzultace při přípravě zadání veřejné zakázky, obchodní administrativa, kancelářské práce, služby, které zahrnují záznam, přepis, vypracování, kompilaci dokumentů, přenášení a systematizace písemných sdělení a záznamů, využívání a kompilace matematických a statistických dat, administrativní zpracování nákupních objednávek, organizace zadavatelských činností při zadávání zakázek, organizace veřejných soutěží a veřejných obchodních činností, organizace a příprava obchodních veřejných soutěží o nejhodnější návrh na uzavření smlouvy o prodeji podniku, provedení auditu zadávání veřejných zakázek z pohledu zákona a/nebo pravidel pro poskytování dotace, administrace a poradenství v oblasti veřejných zakázek, koncesí a evropských fondů; (41) organizování a vedení kongresů, konferencí, kurzů a školení, koučink; (42) provádění projektových činností, zejména v souvislosti s veřejnými zakázkami a veřejnými soutěžení; (45) právnícké služby, zejména konzultace obsahu zadávacích podmínek soutěží a jejich souladu se zákonem, výklad právních předpisů platných pro oblast veřejného zadávání, posouzení nabídek veřejných zakázek z hlediska plnění zákonných požadavků, konzultace právních aspektů opravného řízení u veřejných zakázek.

(590) Barevná
(730) **pro obce s.r.o.**, Strupčice 224, Strupčice, 43114, CZ

(210) **O-508282**
(220) 15.10.2013
(320) 15.10.2013
(511) 16, 35, 41, 42, 45
(540)



(510) (16) prospekty, letáky, plakáty, ceníky, skládačky, vizitky, dopisní papíry, faktury, obchodní papíry, papírové bannery; (35) propagační činnost, reklama, pomoc při řízení obchodní činnosti, pomoc při řízení podniku, konzultace při přípravě zadání veřejné zakázky, obchodní administrativa, kancelářské práce, služby, které zahrnují záznam, přepis, vypracování, kompilaci dokumentů, přenášení a systematizace písemných sdělení a záznamů, využívání a kompilace matematických a statistických dat, administrativní zpracování nákupních objednávek, organizace zadavatelských činností při zadávání zakázek, organizace veřejných soutěží a veřejných obchodních činností, organizace a příprava obchodních veřejných soutěží o nejhodnější návrh na uzavření smlouvy o prodeji podniku, provedení auditu zadávání veřejných zakázek z pohledu zákona a/nebo pravidel pro poskytování dotace, administrace a poradenství v oblasti veřejných zakázek, koncesí a evropských fondů; (41) organizování a vedení kongresů, konferencí, kurzů a školení, koučink;

(42) provádění projektových činností, zejména v souvislosti s veřejnými zakázkami a veřejnými soutěžemi; (45) právnícké služby, zejména konzultace obsahu zadávacích podmínek soutěží a jejich souladu se zákonem, výklad právních předpisů platných pro oblast veřejného zadávání, posouzení nabídek veřejných zakázek z hlediska plnění zákonných požadavků, konzultace právních aspektů opravného řízení u veřejných zakázek.

(730) **pro obce s.r.o.**, 224, Strupčice, 43114, CZ

(210) **O-508386**

(220) 17.10.2013

(320) 17.10.2013

(511) 9, 35, 38, 42, 45

(540)



(510) (9) datové nosiče pro software, výpočetní technika, programy a výrobky software; (35) zprostředkování obchodu v oblasti software, administrativy a ekonomiky, autorizované zpracování dat a dodavatelské zpracování informačních agend pro jiné organizace, propagační a reklamní činnost, průzkumy trhu, expertizy v oblasti obchodní činnosti, činnost ekonomických a organizačních poradců, systemizace informací do počítačových databází, vyhledávání dat v počítačových souborech; (38) komunikace prostřednictvím elektronických médií, pronájem času na přístup do počítačových databází; (42) programování počítači, tvorba a vývoj software, aktualizace počítačových programů, počítačové systémové analýzy, pronájem software, servis software, poradenské služby v oblasti hardware a software včetně oblasti technologických procesů; (45) licencování software.

(730) **CLEVERLANCE ENTERPRISE SOLUTIONS a.s.**, Na Zámecké 410/8, Praha 4, 14000, CZ

(740) Markéta Shubík, Terasovitá 957/7, Praha 4, 14700

(210) **O-508573**

(220) 24.10.2013

(320) 24.10.2013

(511) 29, 43

(540)

HOŠTICKÉ PÁRKY

(510) (29) uzeniny - jmenovitě parky; (43) hostinská činnost, stravovací a ubytovací služby.

(730) **MASO UZENINY PÍSEK, a.s.**, Novodvorská 1010/14, Praha 4, 14200, CZ

(210) **O-508575**

(220) 24.10.2013

(320) 24.10.2013

(511) 29, 43

(540)

HOŠTICKÁ KLOBÁSA

(510) (29) uzeniny - jmenovitě klobásy; (43) hostinská činnost, stravovací a ubytovací služby.

(730) **MASO UZENINY PÍSEK, a.s.**, Novodvorská 1010/14, Praha 4, 14200, CZ

(210) **O-508912**

(220) 05.11.2013

(320) 05.11.2013

(511) 35, 38, 41

(540)

Bílý svět

(510) (35) reklamní, inzertní a propagační činnost, marketing, reklamní, inzertní a propagační činnost prostřednictvím jakéhokoliv média, prostřednictvím telefonní sítě nebo datové sítě nebo informační sítě nebo elektronické sítě nebo komunikační sítě nebo počítačové sítě, poskytování informací komerčního nebo reklamního charakteru, multimediálních informací komerčního charakteru, komerční využití Internetu v oblastech komerčních internetových médií a vyhledávacích služeb, on-line inzerce, pronájem informačních míst v rámci této třídy, činnost reklamní agentury, merchandising, franchising, automatizované zpracování dat, organizační zabezpečování televizního vysílání v rámci této třídy, výstavy komerční nebo reklamní nebo propagační, předvádění zboží prostřednictvím Internetu nebo katalogu nebo výstav za účelem reklamy a/nebo prodeje, přeskupování a shromažďování (kromě dopravy) různých výrobků pro třetí osoby za účelem umožnit spotřebiteli pohodlně vybrat a prohlížet a kupovat (kromě přepravy) prostřednictvím katalogu a/nebo Internetu a/nebo zásilkového prodeje, zásilkový prodej zboží v rámci této třídy, maloobchodní prodej výrobků zařazených ve tř. 1-34; (38) telekomunikace, služby umožňující komunikaci jedné osoby s druhou, televizní vysílání, rozhlasové vysílání, digitální vysílání, televizní vysílání programů, televizní vysílání zábavných, vzdělávacích, výchovných, soutěžních, diskusních a informačních pořadů, telematika, šíření, výměna nebo získávání zpráv a informací, šíření elektronických časopisů, informací, elektronických periodik, knih v elektronické podobě, audio nebo audiovizuálních děl prostřednictvím informační nebo datové nebo elektronické nebo komunikační nebo telekomunikační nebo počítačové sítě, zejména Internetu, pomocí satelitů a jinými sítěmi, informační služby na Internetu související s televizním vysíláním, služby na Internetu související s televizním vysíláním, poskytování přístupového času k portálu na Internetu, poskytování on-line platformy pro nahrávání, uchovávání, zpracování, přenos a aktualizaci dat, obrázků, fotografií, 3D aplikací, zprostředkovatelská činnost v oblasti informačního servisu, komunikace a přenos dat prostřednictvím veřejné nebo neveřejné telekomunikační sítě, komunikace; (41) nakladatelství a vydavatelství, ediční činnost, publikační činnost, nahrávání nosičů zvukových nebo obrazových zvukových, půjčování nahrávaných zvukových a zvukově obrazových záznamů, tvorba a šíření audiovizuálních děl, zpravodajství, publicistika, televizní zpravodajství, rozhlasové zpravodajství, obrazové zpravodajství, TV produkce, filmová produkce, tvorba programů, tvorba a výroba televizních a audiovizuálních programů, agenturní činnost v oblasti kultury, modelingová agentura, zprostředkování v oblasti kultury, výchovy, zábavy a sportu, výchovná, vzdělávací, soutěžní a zábavní činnost, zábavní nebo kulturní nebo vzdělávací představení, organizace společenských a kulturních akcí, organizace, provozování a provádění her a soutěží i veřejných, provozování divadla, provozování kina, výstavní činnost v oblasti kultury nebo zábavy nebo výchovy nebo vzdělávání, služby digitálního zpracování obrazu, elektronické publikování (DTP), služby nahrávacího studia, poskytování on-line elektronických publikací a děl (bez možnosti stažení), poskytování on-line audiovizuálních děl bez možnosti stažení, poskytování on-line elektronických publikací, vydávání elektronických knih a on-line časopisů, poskytování publikací z celosvětové počítačové sítě nebo Internetu s možností prohledávání, pronájem kinematografických filmů, výroba rozhlasových a televizních programů, psaní a zveřejňování textů kromě reklamních, vydávání textů, s výjimkou reklamních nebo náborových, výroba divadelních a/nebo jiných představení, organizování kulturních nebo vzdělávacích výstav, poskytování služeb výchovných, vzdělávacích, soutěžních, kulturních a zábavních prostřednictvím Internetu a jiných sítí.

(730) **CET 21 spol. s r.o.**, Kříženeckého nám. 1078/5, Praha 5, 15200, CZ

(740) Dana Lukajová, Voršílská 10/130, Praha 1, 11000

(210) **O-508976**

(220) 07.11.2013

(320) 07.11.2013

(511) 2, 16, 35

(540)



(510) (2) tonerové kazety pro kopírovací stroje a počítačové tiskárny; (16) barvicí pásy pro počítačové tiskárny, papír, obálky, samolepicí etikety; (35) analýzy nákladů.

(590) Barevná

(730) **Print Partners s.r.o.**, Na Maninách 876/7, Praha 7, 17000, CZ

(210) **O-509333**

(220) 19.11.2013

(320) 19.11.2013

(511) 7, 35, 37, 40, 42

(540)

Relta

(510) (7) brusky, kovoobráběcí soustruhy, frézy, vrtáky pro stroje; (35) služby v oblasti administrativní správy a služby organizačně hospodářské povahy, nákup zboží za účelem jeho dalšího prodeje s výrobky uvedenými ve třídě 7, prodej výrobků uvedených ve třídě 7; (37) zámečnické práce, opravy nebo údržba strojů a nástrojů určených k obrábění kovů, provádění staveb, jejich změn a odstraňování; (40) CNC soustružení a soustružení na klasických strojích, CNC frézování a frézování na klasických strojích, obrábění kovů, broušení kovů, vrtání kovů, povrchové úpravy (černění, zinkování a niklování), tepelné zpracování kovů, zakázková, malosériová a kusová výroba nástrojů, výroba upevňovací techniky; (42) příprava a vypracování technických návrhů, inženýrská činnost v investiční výstavbě.

(730) **Relta s.r.o.**, Ústecká 130, Chlumeč, 40339, CZ

(740) Halaxová & Halaxová TETRAPAT, RNDr. Zdeňka Halaxová, Jinonická 80, Praha 5, 15700

(210) **O-509398**

(220) 21.11.2013

(320) 21.11.2013

(511) 9, 37, 38

(540)



(510) (9) přístroje a zařízení pro elektronické komunikace; (37) instalace, opravy, údržba a servis přístrojů a zařízení pro elektronické komunikace; (38) služby elektronických komunikací, zejména služby poskytované prostřednictvím mobilních přístrojů, půjčování přístrojů a zařízení pro elektronické komunikace.

(730) **Český bezdrát Mobile s.r.o.**, Zámečnická 592, Příbor, 74258, CZ

(740) Ing. Roman Vithous, Pavlíkova 605/12, Praha 4, 14200

(210) **O-509504**

(220) 26.11.2013

(320) 26.11.2013

(511) 3, 5, 29, 32, 35

(540)



R A M I S S I O

(510) (3) drogistické zboží v rámci této třídy, přípravky pro praní, čištění a leštění, přípravky a prostředky pro toaletní účely a pro osobní hygienu, prostředky k péči o vlasy, kosmetika, kosmetické výrobky a přípravky, zejména přípravky pro péči a pěstění pokožky spadající do této třídy, zvláště pak krémy, gely, mléka, tuky a oleje, vitamínové preparáty pro tělovou kosmetiku a pro zeštíhlení, masážní a masírovací gely pro odstranění svalové a kloubní bolesti a únavy a na zlepšení kondice, nikoliv pro léčebné účely, vše též na bázi hub, parfumerií zboží v rámci této třídy; (5) výrobky a přípravky chemické, farmaceutické, veterinární, hygienické, dezinfekční, antiseptické, antibakteriální a antiparazitní v rámci této třídy pro léčebné účely, potravinové doplňky, zejména dietetické, farmaceutické a výživové potraviny a posilující poživatiny, včetně nápojů, pro léčebné účely, jako jsou proteinové, vitamínové, multivitaminové, energetické, iontové, izotonické nápoje, též obohacené adaptogeny, minerální vody (včetně stopových prvků), dietetické a výživové nápoje, dietní a nutriční přípravky k léčebným účelům, proteinové, vitamínové, multivitaminové, energetické, iontové, minerální (včetně stopových prvků) a výživové preparáty pro léčebné účely, léčivé bylinné čaje, léčivé byliny, cukrovinky nebo pastilky nebo tablety nebo tobolky nebo kapsle nebo žvýkačky s léčivými přísadami, dietetické látky upravené pro lékařské účely, výživa pro kojence, doplňky výživové pro lékařské účely, bílkovinné přípravky nebo potravina pro lékařské účely, balzámy a krémy a masti pro lékařské účely, léčivé oleje, oleje pro lékařské účely, tuky pro lékařské účely, léčivé soli, tinktury pro lékařské účely, vitamínová a minerální výživa ve formě koncentrátů, proteinové koncentráty jako výživné přísady k potravinám upravené pro léčebné účely, droždí pro farmaceutické účely, výživné nebo dietetické přípravky pro léčebné účely pro denní doplnění stravy (včetně fitness přípravků) jako instantní strava nebo samostatná (vlastní) směs, která se skládá hlavně z mléka v prášku nebo ze živočišných nebo zeleninových proteinů, také s přidáním vitamínů nebo minerálů nebo stopových prvků nebo cukru, přírodní léčivé výtažky, posilující a antibakteriální přípravky-tonika, drogy pro léčebné účely, farmaceutické přípravky pro péči o pokožku, medicínální sirupy a emulze, výtažky z bylin a kombinované přípravky vitamínů, minerálů, stopových prvků a bylinných výtažků, výrobky a přípravky na bázi hub pro léčebné účely, výrobky pro prevenci nebo utišení bolesti, výrobky ze zředěných vod pro léčebné účely, hygienické a dezinfekční přípravky a potřeby pro léčebné účely, prostředky k hubení rostlinných a živočišných škůdců; (29) ovoce a houby zpracované, konzervované, sušené, drčené, zavařené a mražené, extrakty v rámci této třídy, zejména z ovoce, jeho kůry, dužiny, zrn, jader a pecek, extrakty z hub, dietní doplňky na bázi ovoce a hub, spadající do této třídy protein pro lidskou spotřebu, proteinové výrobky a přípravky pro výživu, přípravky zvláštní výživy pro sportovce nebo osoby s vysokým energetickým výdejem, želatina, želatinové výrobky a přípravky pro výživu, tuky jedlé, oleje jedlé, extrakty z chaluh a hub jako výživa, výživné přípravky pro denní doplnění stravy (včetně fitness přípravků) jako instantní strava nebo samostatná (vlastní) směs, která se skládá hlavně z mléka v prášku nebo ze živočišných nebo zeleninových proteinů, rovněž na bázi upravených hub, také s přidáním vitamínů nebo minerálů nebo stopových prvků nebo cukru, vše nikoliv pro léčebné účely; (32) nealkoholické nápoje, zejména limonády, šumivé a jiné nealkoholické nápoje, též z ovocných šťáv a přípravky na jejich výrobu též s ovocnou šťávou, minerální vody a přípravky na její výrobu, přírodní nebo umělé, zejména trestí, tablety a prášky, nealkoholické nápoje obsahující kyselinu uhličitou, ovocné a zeleninové šťávy, ovocné džusy, sirupy a extrakty, vše spadající do této třídy, nápoje, též obohacené vitamíny nebo minerály, sorbety, též šerbeta (nápoje), přípravky k přípravě nápojů, spadající do této třídy, dietní, iontové a energetické nápoje, pivo, lehká piva a ležáky, též v netekuté formě, nealkoholické aperitivy, stolní vody; (35) maloobchodní a velkoobchodní služby s výrobky uvedenými ve třídách 1 až 34, inzerce, organizování a zajišťování obchodních předváděcích akcí výrobků a služeb, obchodní nebo podnikatelské informace, pomoc,

poradenství a poskytování konzultací v obchodní činnosti, vytváření obchodních a obchodně-informačních sítí, zprostředkování interaktivního obchodu pomocí globálních komunikačních sítí (internet) s výrobky tříd 1 - 34, reklamní a propagační činnost, marketing, zprostředkování reklamní činnosti, organizování komerčních a reklamních výstav, zprostředkování obchodních záležitostí s výrobky tříd 1 - 34, shromažďování různého zboží pro třetí osoby (kromě jejich přepravy), v rozsahu zboží tříd 1 až 34, za účelem umožnění spotřebitelům, aby si tyto výrobky mohli pohodlně prohlížet a nakupovat, rozšiřování vzorků zboží, elektronický obchod prostřednictvím internetu (on-line shop) s výrobky ve třídách 1 - 34, služby exportu a importu, prodej produktů uvedených ve třídách 1 až 34, inzerovaných v reklamě, dovozní a vývozní agentura.

(730) **Drozd Vladimír**, Čeladná 853, Čeladná, 73912, CZ

(740) Mgr. Václav Pacl, Pod Školou 1278, Šenov, 73934

(210) **O-509505**

(220) 26.11.2013

(320) 26.11.2013

(511) 32, 35, 41

(540)



(510) (32) nealkoholické nápoje, zejména limonády, šumivé a jiné nealkoholické nápoje, též z ovocných šťáv a přípravky na jejich výrobu, též s ovocnou šťávou, minerální vody a přípravky na její výrobu, přírodní nebo umělé, tablety a prášky, nealkoholické nápoje obsahující kyselinu uhličitou, ovocné a zeleninové šťávy a nápoje, proteinové, vitamínové, multivitaminové, energetické, iontové, izotonické, též obohacené o adaptogeny a výživové nápoje, nápoje obohacené vitamíny a/nebo minerály, vše nikoliv pro léčebné účely, šerbety (nápoje), sodovky a stolní vody perlivé i neperlivé, dietní nápoje, pivo, lehká piva a ležáky, též v netekuté formě, nealkoholické aperitivy, přípravky nebo příchutě na výrobu nápojů, zejména koncentráty a sirupy, ovocné nebo zeleninové šťávy a nápoje z ovocných šťáv, džusy a mošty, tablety a prášky na přípravu šumivých nealkoholických nápojů, nealkoholické nápoje s příchutí ovoce nebo zeleniny, pramenité vody, míchané nápoje nealkoholické; (35) maloobchodní a velkoobchodní služby s výrobky ve třídách 1 až 34, inzerce, organizování a zajišťování obchodních předváděcích akcí výrobků a služeb, obchodní nebo podnikatelské informace, pomoc, poradenství a poskytování konzultací v obchodní činnosti, vytváření obchodních a obchodně-informačních sítí, zprostředkování interaktivního obchodu pomocí globálních komunikačních sítí (Internet) s výrobky tříd 1 - 34, reklamní a propagační činnost, zprostředkování reklamní činnosti, organizování komerčních a reklamních výstav, zprostředkování obchodních záležitostí s výrobky tříd 1 - 34, shromažďování různého zboží pro třetí osoby (kromě jejich přepravy), v rozsahu zboží tříd 1 až 34, za účelem umožnění spotřebitelům, aby si tyto výrobky mohli pohodlně prohlížet a nakupovat, rozšiřování vzorků zboží, služby exportu a importu, elektronický obchod prostřednictvím internetu (on-line shop) s výrobky ve třídách 1 - 34; (41) organizování a pořádání soutěží pro veřejnost na podporu prodeje výrobků - nealkoholických nápojů, produkce a nahrávání rozhlasových, televizních programů, videoprogramů, satelitních a kabelových programů v oblasti seznámení veřejnosti s optimálním pitným režimem nealkoholických nápojů, organizování, produkce a nahrávání živých vystoupení, představení, akcí, soutěží, přednášek, reklamních akcí, seminářů, sportovních aktivit a akcí, kulturních aktivit a akcí, konferencí, shromáždění, mítinků a přehlídek, vydávání textů, filmů, videí, audiovizuálních a zvukových nahrávek v oblasti seznámení veřejnosti s optimálním pitným režimem nealkoholických nápojů, zábava, vzdělávání a organizování kurzů nebo výuky v oblasti seznámení veřejnosti s optimálním pitným režimem nealkoholických nápojů pro zdravý životní styl, elektronické publikování.

(590) Barevná

(730) **PODRAVKA, prehambrena industrija d.d.**, Ante Starčevića 32, Koprivnica, HR

(740) Silesia Patent & Trademark s.r.o., Pod Školou 1278, Šenov, 73934

(210) **O-509810**

(220) 09.12.2013

(320) 09.12.2013

(511) 11, 16, 20, 24, 35

(540)



(510) (11) svítidla, osvětlení, lampy; (16) papír a výrobky z papíru, alba, bloky, časopisy, inzertní listy, kancelářské potřeby, katalogy, knihy, prospekty, manuály, fotografie, karty, obalový materiál zařazený ve třídě 16, publikace, brožury, periodika, informační produkty zařazené ve třídě 16, plakáty, gratulace, pohlednice, kalendáře, samolepky, obtisky, hlavolamy, omalovánky, mapy, obrazy, skládačky z papíru, tiskařské výrobky, reklamní a ozdobné předměty z papíru nebo lepenky, tapety; (20) busty, sochy, figurky a umělecká díla ze dřeva, vosku, sádry nebo umělých hmot, dekorační předměty přenosné, kolébky, komody, korál, mušle, rámy, zvířecí rohy, jelení parohy, vějíře, vycpaná zvířata, zástěny, zrcadla, výrobky ze dřeva, korku, rákosu, proutí, kosti, slonoviny, bambusu, náhražky všech těchto materiálů, nábytek a stavebnicový nábytkový systém, matrace, plastické výrobky, rolety; (24) tkaniny, textilie s povrchovou úpravou, tkaniny ze skelných vláken pro textilní použití, tkaniny imitující kůži, tkaniny se vzory na vyšívání, úplety, čalounické tkaniny; (35) inzertní, reklamní a propagační činnost prostřednictvím jakéhokoliv média, poskytování obchodních nebo podnikatelských informací, komerční využití Internetu, on-line inzerce, pomoc při řízení obchodní činnosti, marketing, průzkum a analýza trhu, organizování výstav a veletrhů ke komerčním a obchodním účelům, reprografické práce, odborné obchodní poradenství, zhotovování propagačních fotografií, pořizování kopií dokumentů, pronájem reklamních míst, administrativní práce, automatizované zpracování dat, vyhledávání dat v počítačových souborech, předvádění zboží.

(590) Barevná

(730) **Burda Media 2000 s.r.o.**, Na Zátorce 90/1, Praha 6, 16000, CZ

(210) **O-509949**

(220) 12.12.2013

(320) 12.12.2013

(511) 3

(540)

POWER SHINE

(510) (3) přípravky na čištění, přípravky na čištění aut a péči o auta, čisticí přípravky na okna ve formě koncentrátu, přísady pro ostříkovače čelních skel.

(730) **Lidl Stiftung & Co. KG**, Stiftsbergstrasse 1, 74167 Neckarsulm, DE

(740) TRAPLOVÁ-HAKR-KUBÁT Advokátní a patentová kancelář, Mgr. Jana Šuranová Traplová, Přístavní 24, Praha 7, 17000

(210) **O-510347**

(220) 06.01.2014

(320) 06.01.2014

(511) 37, 42

(540)



(510) (37) konzultace ve stavebnictví, stavební informace, stavebnictví, stavební dozor; (42) konzultace v oblasti úspor energie, projektování, projektové studie technické, stavební projekce, architektura, architektonické poradenství, expertizy, inženýrské práce (expertizy).

(590) Barevná

(730) **Comfort Space, a.s.**, Kaprova 42/14, Praha 1, 11000, CZ

(740) Mgr. Milan Vraspír, Drtinova 557/10, Praha 5, 15000

(210) **O-510381**

(220) 07.01.2014

(320) 07.01.2014

(511) 35, 36, 41

(540)

FINANČNÍ LOŤ

(510) (35) administrativní zpracování nákupních objednávek, agentury umělecké (obchodní vedení -), aktualizování reklamních materiálů, analýzy nákladů, aranžování výkladů, daňové příznání (příprava a vyhotovení -), data (vyhledávání -) v počítačových souborech (pro třetí osoby), dodavatelské služby pro třetí osoby (nákup výrobků a služeb pro jiné podniky), dražby, efektivnost provozu a racionalizace práce (posuzování -), fakturace, fotokopírování, hospodářské (ekonomické) prognózy, hotely (správa -), informace (obchodní nebo podnikatelské -), informační kanceláře (komerční -), inzerce poštou, kanceláře dovozní a vývozní, kancelářské stroje a zařízení (pronájem -), komerční informace a rady pro spotřebitele (spotřebitelská poradna), komerční informační kanceláře, komerční správa licencí na výrobky a služby ostatních, komunikační média (prezentace výrobků v komunikačních médiích) pro účely maloobchodu, kopírování dokumentů, kopírování nebo rozmnožování (reprodukce) dokumentů, dokladů a podobně, licence na výrobky a služby ostatních (komerční správa), marketing, marketingové studie, módní přehledky pro reklamní účely (organizace -), mzdy a výplatní listiny (příprava -), nábor zaměstnanců, nákupní ceny, velkoobchodní ceny (analýzy -), nákupní objednávky (administrativní zpracování), obchodní a průmyslové podniky (pomoc při řízení -), obchodní činnost (pomoc při řízení -), obchodní činnost (služby, poradenství v -), obchodní management a podnikové poradenství, obchodní management pro sportovce, obchodní nebo podnikatelské informace, obchodní nebo podnikatelský průzkum, obchodní reklama (pro třetí osoby -), oceňování obchodních podniků, organizování výstav (komerčních nebo reklamních), personální poradenství, počítačové databáze (překlad informací do -), počítačové databáze (systemizace informací do -), podnikání (oceňování a odhady v oblasti -), podnikové poradenství a obchodní management, pomoc při řízení obchodní činnosti, poradenství (odborné obchodní -), poradenství (personální -), poradenství (podnikové -) a obchodní management, poradenství v obchodní činnosti, pořádání veletrhů pro obchodní a reklamní účely, pracovní úřady (zprostředkovatelné práce), prezentace výrobků v komunikačních médiích pro účely maloobchodu, prodej po telefonu (telemarketing), produkce (výroba) reklamních filmů, prognózy (hospodářské nebo ekonomické -), pronájem reklamní doby v komunikačních médiích, pronájem reklamních materiálů, pronájem reklamních ploch, provozní audit, průzkum (obchodní -), průzkum trhu, průzkum veřejného mínění, předplatné (zajišťování předplatného) telekomunikačních služeb (pro ostatní), předvádění zboží, překlad informací do počítačových databází, přepisování, příprava inzertních sloupků, příprava mezd a výplatních listin, příznání daní (příprava a vyhotovení -), psaní na stroji, psaní reklamních textů, psychologické testování pro výběr zaměstnanců, reklama, reklama on-line v počítačové síti, reklamní agentury, reklamní materiály (pronájem -), reklamní materiály (zasílání zákazníkům -), reklamní materiály (aktualizování -), reklamní materiály (rozšiřování -) zákazníkům (letáky, prospekty, tisky, vzorky), reklamní nebo inzertní materiály (rozšiřování -), reklamní plochy

(pronájem -), reklamní texty (vydávání, zveřejňování, oznámení, vyhlášení, publikování-), rozhlasová reklama, rozšiřování reklamních materiálů zákazníkům (letáky, prospekty, tisky, vzorky), rozšiřování reklamních nebo inzertních materiálů, rozšiřování vzorků (zboží), řízení (poradenské služby obchodní nebo podnikatelské), řízení průmyslových nebo obchodních podniků, sekretářské služby, sestavování statistiky, služby (telefonní vzkazy, dotazy), služby v oblasti grafické úpravy pro reklamní účely, služby v oblasti srovnávání cen, služby, poradenství v obchodní činnosti, spotřebitelé (komerční informace a rady pro spotřebitele) (spotřebitelská poradna), správa (komerční) licencí na výrobky a služby ostatních, studie (marketingové -), styky s veřejností, subdodavatelské služby (obchodní pomoc), systemizace informací do počítačových databází, telefonní služby (vzkazy) pro nepřítomné, telekomunikační služby (zajišťování předplatného) (pro ostatní), televizní reklama, texty (psaní reklamních textů), texty (zpracování -), účely maloobchodu (prezentace výrobků v komunikačních médiích pro účely maloobchodu), účetnictví, účty (sestavování výpisů z -), vedení dražeb, vedení kartoték v počítači, vedení kartoték v počítači (řízení souboru), vedení knih (účetních), veletrhy (pořádání -) pro obchodní a reklamní účely, venkovní reklama, veřejnost (styky s -), vydávání reklamních nebo náborových, propagačních a inzertních textů, vyhledávání dat v počítačových souborech (pro třetí osoby), vyhledávání sponzorů, vylepování plakátů, výpisy z účtů (provádění -), výstavy komerční a reklamní (organizování -), výstřižková služba na zprávy, vzorky zboží (distribuce -), zajišťování předplatného telekomunikačních služeb (pro ostatní), zaměstnanci (nábor -), zaslání reklamních materiálů zákazníkům, zpracování (administrativní) nákupních objednávek, zprostředkovatelské práce; (36) analýzy (finanční -), bankovníctví, bankovníctví finanční operace, bankovníctví finanční transakce, bankovníctví měnové operace, bankovníctví měnové služby, bezpečnostní schránky (úschovní služby -), burzovní makléřství, celní služby, ceniny (vydávání -), cennosti (úschova -), clearing (zúčtování vzájemných pohledávek a závazků - bezhotovostní operace), daňové odhady (služby), domácí bankovní služby (home-banking), elektronický převod kapitálu, finanční analýzy, finanční informace, finanční odhady a oceňování (pojišťovnictví, bankovníctví, nemovitosti), finanční poradenství, finanční řízení, finanční služby, finanční sponzorování, fondy (důchodové -), garance, záruky, kauce, hypotéky (poskytování půjček), informace o pojištění, investice (kapitálové -), investování kapitálu, jednatelství, kanceláře pro inkasování pohledávek, kanceláře realitní, kanceláře ubytovací, kapitálové investice, kauce, záruky, konzultační služby (finanční -), konzultační služby v oblasti pojišťovnictví, koupě na splátky (financování), kreditní karty (služby -), kurzovní záznamy na burze, leasing, likvidace podniků (služby -) (finanční záležitosti), makléřské služby, nájemné (inkasování -), nájemní, činžovní domy (vedení -), nákup na splátky, nemovitosti (obchodování s -), nemovitosti (zprostředkování -), nemovitosti (oceňování a odhady -), nemovitosti (pronájem -), nemovitosti (správa -), oceňování (finanční -) (pojištění, bankovníctví, nemovitosti), oceňování a odhady (daňové), peníze (směňování -), penzijní fondy, platby na splátky, pohledávky (kanceláře pro inkasování -), pojistky (uzavírání -), pojistky životní (životní pojištění), pojištění-technické služby (statistika), pojištění (při námořní přepravě), pojištění (nemocenské -), poradenství v oblasti pojištění, převody (platební -) vykonávané elektronicky, půjčky (financování), půjčky (zástavní), řízení (finanční), směnárenské služby, splácení plateb, sponzorování (finanční -), správa, správa majetku, šperky (oceňování -), úschova cenností, úschovní služby, úschova v bezpečnostních schránkách, úvěrové karty (služby týkající se -), uzavírání pojistek proti požáru, zprostředkování pojištění; (41) dálkové studium, elektronické publikování (DTP), informace o možnostech rekreace, informace o možnostech rozptýlení, informace o možnostech zábavy, informace o výchově a vzdělávání, kaligrafické služby, klubové služby (výchovně-zábavné -), koučink (školení), organizování a vedení konferencí, organizování a vedení kongresů, organizování a vedení seminářů, organizování a vedení sympozií, organizování kulturních nebo vzdělávacích výstav, organizování soutěží (vzdělávacích nebo zábavných), pomoc při výběru povolání, poradenství pro volbu povolání, pořádání a řízení pracovních setkání (školení), profesní rekvalifikace, služby poskytované školami (vzdělávání), školení (pořádání a řízení), školení, vyučování, texty (psaní textů) jiné než reklamní, texty (zveřejňování -) kromě reklamních, výcvik (instruktážní), vyučování, vzdělávání.

(730) **MBG Czech a.s.**, Zátíší 1104, Rožnov pod Radhoštěm, 75661, CZ

(740) JUDr. Pavel Weikert, Italská 2561/47, Praha 2 - Vinohrady, 12000

(210) **O-510389**

(220) 07.01.2014

(540)



(510) (9) přístroje a nástroje vědecké, námořní, geodetické, fotografické, filmové, optické, přístroje pro vážení, měření, signalizaci, kontrolu (inspekci), záchranu a přístroje pro vyučování, přístroje a nástroje pro vedení, přepínání, přeměnu, akumulaci, regulaci nebo řízení elektrického proudu, přístroje pro záznam, převod, reprodukci zvuku nebo obrazu, nosiče dat magnetické, záznamové disky, kompaktní disky, DVD a ostatní digitální záznamové nosiče, ústrojí pro přístroje na mince, pokladny registrační, kalkulačky, zařízení na zpracování dat, počítače, počítačový software, hasicí přístroje, nosiče záznamů nahrané i nenahrané, software, elektronické publikace (stažitelné), magnetické karty, kódované karty, hologramy, mikročipové nebo magnetické karty (kódované), platební karty, identifikační karty, paměťové karty, elektronická periodika a knihy v elektronické podobě; (16) papír, lepenka a výrobky z těchto materiálů, které nejsou zařazeny do jiných tříd, tiskárenské výrobky, potřeby pro knižní vazby, fotografie, papírenské zboží, lepidla pro papírenství nebo domácnost, materiál pro umělce, štetce, psací stroje a kancelářské potřeby (vyjímaje nábytek), učební a vyučovací pomůcky s výjimkou přístrojů, elektronické publikace (stažitelné), tiskařské typy, štočky, ceninový papír, výrobky z papíru jištěné proti paděláním, s vodoznakem, s ochrannými barvami, papír s ochrannými vlákny, s hologramem, s chemickou ochranou, poštovní známky, šekové tiskopisy, stravenky, poukázky, ceniny papírové, papír na loterie, kupony, akcie, dluhopisy, popisní papíry, periodické a neperiodické publikace, tiskoviny, listky, tiskopisy; (35) propagační činnost, reklama, pomoc při řízení obchodní činnosti, obchodní administrativa, kancelářské práce, automatizované zpracování dat, činnost ekonomických a/nebo organizačních poradců, zprostředkování v obchodních vztazích, merchandising, franchising, služby, které zahrnují záznam, přepis, vypracování, kompilaci, přenášení nebo systematickosti písemných či datových či elektronických sdělení a záznamů, jakož i využívání nebo kompilaci matematických a statistických údajů, podporování a intenzifikace obchodních služeb založené na zvýhodňování klíčových spolupracovníků a klientů (obchodní služby), věrnostní a bonusové systémy (obchodní služby) jako poskytování slev a odměn, poskytování přednostních a nadstandardních služeb, vše zejména v prodeji výrobků ze tř. 1 - 34, výstavy komerční nebo reklamní nebo propagační, předvádění zboží prostřednictvím Internetu nebo katalogu nebo výstav za účelem reklamy a/nebo prodeje, přeskupování a shromažďování (kromě dopravy) různých výrobků pro třetí osoby za účelem umožnit spotřebiteli pohodlně vybrat a prohlížet a kupovat (kromě přepravy) prostřednictvím katalogu a/nebo Internetu a/nebo zásilkového prodeje, zásilkový prodej zboží v rámci této třídy, maloobchodní prodej výrobků zařazených ve tř. 1-34, zprostředkovatelská činnost v oblasti obchodu v oblasti gastronomie, gastrotechnologí, potravin a tabákových výrobků, zprostředkování v oblasti provozování sítě obchodů v oblasti stravovacích a ubytovacích zařízení a gastrotechnologí, řízení obchodní činnosti sítě obchodů stravovacích a ubytovacích zařízení, zprostředkování obchodních kontaktů a provádění obchodních operací; (36) pojištění, služby finanční, služby peněžní, služby nemovitostní, vydávání cenin, vydávání stravenek, vydávání kupónů, vydávání platebních karet, kompenzace, proplácení a vrácení peněz za kupóny, poukázky, stravenky, karty na slevu, předplacené karty nebo jiné platební prostředky, zprostředkování služeb finančních a peněžních, organizace a zprostředkování a správa stravenek, kupónů, platebních karet, slevových karet a kupónů, finanční odhady a oceňování, koupě na splátky (financování), služby týkající se úvěrových karet, finanční obchody a peněžní záležitosti, platební operace, převody vykonávané elektronicky; (43) služby zajišťující stravování a nápoje, dočasné ubytování, zprostředkovatelské, informační a konzultační služby v oblasti stravování a ubytování, provozování stravovacích zařízení.

(590) Barevná

(730) COOP Centrum družstvo, Na Poříčí 30/1048, Praha 1, 11000, CZ

(740) Advokátní a patentová kancelář Vyskočil Krošlák & spol., Dana Lukajová, Voršilská 10, Praha 1, 11000

(210) O-510396

(220) 08.01.2014

(320) 08.01.2014

(511) 29, 30, 32

(540)

Poctivá malinovka od Poděbradky

(510) (29) mléko, mléko v prášku, krystalizované, ochucené a šlehané mléko, mléčné výrobky, zejména mléčné dezerty, jogurtové nápoje, pěny, krémy a šlehačky, šlehačky a krémy na dezerty, sladká smetana a čerstvá šlehačka, máslo, přírodní nebo ochucené nápoje složené hlavně z mléka a/nebo mléčných výrobků, mléčné nápoje obsahující ovoce, kvašené přírodní či ochucené mléčné výrobky, přesnídávky, zejména mléčné přesnídávky, mimo zmrzliny, ledového mléka a mražených jogurtů, sýrové přesnídávky, sýry, sýrové pomazánky, zrající sýry, zrající sýry s plisní, nezralé čerstvé sýry a sýry naložené v solném láku, tvarohové sýry, čerstvé sýry v tekutém nebo pastovém stavu, jogurtové sýry, jogurty; (30) káva, čaj, kakao, čokoláda, kávové nápoje, kakaové nápoje, čokoládové nápoje, cukr, rýže, burizony, tapioka, mouka, dorty a koláče sladké či slané, pizzy, přírodní či ochucená a/nebo plněná těsta, přípravky vyrobené z obilnin, snídaně obilniny, hotová jídla obsahující převážně těsto, jídla vyrobená převážně z dortového těsta, chléb, suchary, sušenky sladké nebo kořeněné, oplatky, vafle, koláče, cukrářské výrobky, všechny uvedené výrobky buď jako přírodní a/nebo obalované a/nebo plněné a/nebo ochucené, sladké nebo slané předkrmy obsahující chléb, sušenky nebo cukrářské těsto, cukrovinky, jedlé cukrové polevy, jedlé cukrové polevy vyrobené převážně z jogurtu, zmrzliny, ledu do potravin, mražených jogurtů (jedlé cukrové polevy), ochucený led, med, sůl, hořčice, ocet, omáčky (chuťové přísady), sladké omáčky, těstové omáčky; (32) minerální vody, pramenité vody, stolní vody, limonády, piva, šumivé nápoje, šťávy ovocné, sirupy na výrobu nápojů, sirupy pro limonády, minerální vody ochucené a jiné nealkoholické nápoje, přípravky na výrobu minerální vody, přírodní či perlivé vody (minerální nebo neminerální), ovocné nebo zeleninové šťávy, ovocné nebo zeleninové nápoje, sodovky, zázvorové limonády, šerbety, nápojové přípravky, nealkoholické ovocné nebo zeleninové výtažky, nealkoholické nápoje obsahující činidla pro mléčné kvašení.

(730) Poděbradka, a.s., Nymburská 239/VII, Poděbrady, 29001, CZ

(740) AK Mrázek - Mrázková, JUDr. Josef Mrázek, Pernerova 11 293, Praha 8, 18600

(210) O-510397

(220) 08.01.2014

(320) 08.01.2014

(511) 29, 30, 32

(540)

Poctivá oranžáda od Poděbradky

(510) (29) mléko, mléko v prášku, krystalizované, ochucené a šlehané mléko, mléčné výrobky, zejména mléčné dezerty, jogurtové nápoje, pěny, krémy a šlehačky, šlehačky a krémy na dezerty, sladká smetana a čerstvá šlehačka, máslo, přírodní nebo ochucené nápoje složené hlavně z mléka a/nebo mléčných výrobků, mléčné nápoje obsahující ovoce, kvašené přírodní či ochucené mléčné výrobky, přesnídávky, zejména mléčné přesnídávky, mimo zmrzliny, ledového mléka a mražených jogurtů, sýrové přesnídávky, sýry, sýrové pomazánky, zrající sýry, zrající sýry s plisní, nezralé čerstvé sýry a sýry naložené v solném láku, tvarohové sýry, čerstvé sýry v tekutém nebo pastovém stavu, jogurtové sýry, jogurty; (30) káva, čaj, kakao, čokoláda, kávové nápoje, kakaové nápoje, čokoládové nápoje, cukr, rýže, burizony, tapioka, mouka, dorty a koláče sladké či slané, pizzy, přírodní či ochucená a/nebo plněná těsta, přípravky vyrobené z obilnin, snídaně obilniny, hotová jídla obsahující převážně těsto, jídla vyrobená převážně z dortového těsta, chléb, suchary, sušenky sladké nebo kořeněné, oplatky, vafle, koláče, cukrářské výrobky, všechny uvedené výrobky buď jako přírodní a/nebo obalované a/nebo plněné a/nebo ochucené, sladké nebo slané předkrmy obsahující chléb, sušenky nebo cukrářské těsto, cukrovinky, jedlé cukrové polevy, jedlé cukrové polevy vyrobené převážně z jogurtu, zmrzliny, ledu do potravin, mražených jogurtů (jedlé cukrové polevy), ochucený led, med, sůl, hořčice, ocet, omáčky (chuťové přísady), sladké omáčky, těstové omáčky; (32) minerální vody, pramenité vody, stolní vody, limonády, piva, šumivé nápoje, šťávy ovocné, sirupy na výrobu nápojů, sirupy pro limonády, minerální vody ochucené a jiné nealkoholické nápoje, přípravky na výrobu

minerální vody, přírodní či perlivé vody (minerální nebo neminerální), ovocné nebo zeleninové šťávy, ovocné nebo zeleninové nápoje, sodovky, zázvorové limonády, šerbety, nápojové přípravky, nealkoholické ovocné nebo zeleninové výtažky, nealkoholické nápoje obsahující činidla pro mléčné kvašení.

(730) **Poděbradka, a.s.**, Nymburská 239, Poděbrady, 29001, CZ

(740) AK Mrázek - Mrázková, JUDr. Josef Mrázek, Pernerova 11 293, Praha 8, 18600

(210) **O-510665**

(220) 17.01.2014

(320) 17.01.2014

(511) 37, 39, 40

(540)



(510) (37) stavebnictví, opravy, instalační služby; (39) doprava, balení a skladování zboží, organizování cest; (40) zpracování materiálů.

(730) **Klain Josef**, Nad obcí II 470/66, Praha 4, 14000, CZ

(210) **O-510668**

(220) 17.01.2014

(320) 17.01.2014

(511) 37, 39

(540)



(510) (37) úklidové služby; (39) stěhovací služby.

(590) Barevná

(730) **CHIRŠ realitní kanceláře s.r.o.**, Poděbradská 777/9c, Praha 9, 19000, CZ

(210) **O-510672**

(220) 17.01.2014

(320) 17.01.2014

(511) 33, 35, 43

(540)

Saint Hubert's liqueur METELKA

(510) (33) alkoholické nápoje (s výjimkou pív); (35) reklama a propagace, zejména v oblasti alkoholických nápojů; (43) odborné poradenství v oblasti přípravy alkoholických nápojů.

(730) **Milan METELKA a.s.**, Moravské Prusy 119, Prusy - Boškůvky, 68201, CZ

(740) A. Holas & partner Patentová a známková kancelář, Ing. Mgr. Hana Holasová, Křížová 4, Brno, 603 00

(210) **O-510842**

(220) 24.01.2014

(320) 24.01.2014

(511) 35, 36, 37, 41, 42

(540)

REDOT - Stavíme skvělé domy!

(510) (35) propagační činnost, reklama, pomoc při řízení obchodní činnosti, obchodní administrativa, kancelářské práce; (36) pojištění, služby finanční, služby peněžní, služby nemovitostní; (37) stavebnictví, stavitelství, opravy, instalační služby, stavební dozor, stavební informace, stavby, zednické služby, konzultace ve stavebnictví, stavby (izolace), stavební informace, čištění budov; (41) výchova, vzdělávání, zábava, sportovní a kulturní aktivity; (42) projektování, projekce (stavební), projektová činnost, studie technických projektů.

(730) **REDOT, s.r.o.**, Lucemburská 1024/1, Praha 3 - Vinohrady, 13000, CZ

(740) AK Krejčí & Růžková, Mgr. Tomáš Krejčí, Pařížská 204/21, Praha 1, 11000

(210) **O-510852**

(220) 24.01.2014

(320) 24.01.2014

(511) 10, 44

(540)

Q-Lock

(510) (10) kostní implantáty včetně chirurgického zařízení a doplňkových komponent; (44) lékařské služby nezbytné pro umístění implantátů.

(730) **LASAK s.r.o.**, Českobrodská 1047/46, Praha 9 - Hloubětín, 19001, CZ

(210) **O-510854**

(220) 24.01.2014

(320) 24.01.2014

(511) 25, 30, 35

(540)

Objevte jedinečný svět Tchibo

(510) (25) čelenky, čepice, klobouky, konfekce, oblečení, obuv, oděvy, pláštěnky, pyžama, rukavice, spodní prádlo, šály, župany; (30) bonbóny, cukroví, cukrovinky, čaj, ledový čaj, čokoláda, čokoládové nápoje, dorty, kakao, kakaové příchutě, kakaové nápoje, káva, kávové příchutě, kávové nápoje, instantní káva, kávové nápoje s mlékem, ledová káva, koláče, sladké pečivo, sušenky, zákusky; (35) zprostředkovatelská činnost v oblasti obchodu s výrobky ve třídách 25 a 30, obchodní reklama, rozšiřování, pronájem, aktualizování a zaslání reklamních materiálů, pronájem reklamních ploch, propagace, reklama on-line, rozšiřování reklamních vzorků, předvádění zboží.

(730) **Tchibo Markenverwaltungs GmbH & CO. KG**, Am Heisterbusch 11, 19258 Gallin, DE

(740) Mgr. Ing. Vojtěch Tríska, Národní 60/28, Praha 1, 11000

(210) **O-510961**

(220) 29.01.2014

(320) 29.01.2014

(511) 43

(540)

ORFEUS

(510) (43) automaty (rychlé občerstvení), bary (služby), bufety, hotelové služby, jídelny a závodní jídelny, kavárny, pronájem kuchyňských přístrojů, motely (služby), poskytování přechodného ubytování, pronájem kuchyňských přístrojů, pronájem zásobníků pitné vody, pronajímání jednacích místností, provoz hotelového ubytování, půjčování stanů, půjčování židlí, stolů, prostírání, nápojového skla, restaurace, rezervace hotelů, rezervace penzionů, rezervace přechodného ubytování, samoobslužné restaurace, turistické noclehárny, ubytovací služby (hotely, penziony), ubytování (pronájem), zásobování.

(730) **Lázně FELICITAS s.r.o.**, Korunní 810/20, Praha 10 - Vinohrady, 10100, CZ

(210) **O-511006**

(220) 31.01.2014

(320) 31.01.2014

(511) 34

(540)



(510) (34) tabáková nezpracovaná surovina, tabákové výrobky, tabák, doutníky, cigaretové dutinky s filtrem i bez filtru, cigaretové filtry, cigaretový papír, cigarety, popelníky, cigaretové špičky, zápalky, zapalovače všeho druhu, tabatěrky a jiná pouzdra na cigarety, cigára, dózy na tabák, kapesní strojky a přípravky na plnění cigaret, dýmky, stojánky na dýmky, pouzdra a jiné obaly na dýmky, jiné potřeby pro kuřáky.

(730) **Kadlec Jan**, Radniční 1148, Frýdek-Místek, 73801, CZ

(210) **O-511056**

(220) 04.02.2014

(320) 04.02.2014

(511) 35, 41, 45

(540)



(510) (35) propagační činnost, reklama, marketing, inzertní činnost, poradenství a pomoc při řízení obchodní činnosti, poskytování obchodních a podnikatelských informací, obchodní průzkum, organizování výstav a veletrhů pro obchodní a reklamní účely, prezentace výrobků v komunikačních médiích, průzkum trhu, předvádění zboží, služby v oblasti srovnávání cen, umělecké agentury - obchodní vedení; (41) výchova, vzdělávání, zábava, sportovní a kulturní aktivity, pořádání trhů, prezentací, výstav a koncertů ke vzdělávacím, zábavním, sportovním a kulturním účelům, služby nakladatelství a vydavatelství, filmová tvorba, fotografování, provozování heren a kasin, knihovny (půjčování knih), organizování konferencí a školení, pořádání loterií, poskytování informací o možnostech zábavy, pořádání a zprostředkování společenských, zábavních a soutěžních akcí; (45) právní služby, bezpečnostní služby pro ochranu majetku a jednotlivců, osobní a sociální služby poskytované ostatními za účelem uspokojování potřeb jednotlivců, půjčování oděvů, seznamovací služby, internetové seznamovací služby.

(730) **L. V. P., spol. s r.o.**, Vranovská 217/19, Brno, 61400, CZ

(740) Ing. Dobroslav Musil, patentová kancelář, Ing. Dobroslav Musil, Cejl 38, Brno, 60200

(210) **O-511057**

(220) 04.02.2014

(320) 04.02.2014

(511) 35, 41, 45

(540)

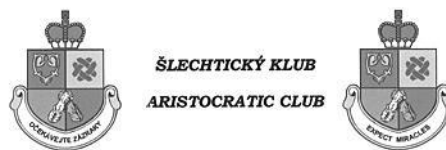

(510) (35) propagační činnost, reklama, marketing, inzertní činnost, poradenství a pomoc při řízení obchodní činnosti, poskytování obchodních a podnikatelských informací, obchodní průzkum, organizování výstav a veletrhů pro obchodní a reklamní účely, prezentace výrobků v komunikačních médiích, průzkum trhu, předvádění zboží, služby v oblasti srovnávání cen, umělecké agentury - obchodní vedení; (41) výchova, vzdělávání, zábava, sportovní a kulturní aktivity, pořádání trhů, prezentací, výstav a koncertů ke vzdělávacím, zábavním, sportovním a kulturním účelům, služby nakladatelství a vydavatelství, filmová tvorba, fotografování, provozování heren a kasin, knihovny (půjčování knih), organizování konferencí a školení, pořádání loterií, poskytování informací o možnostech zábavy, pořádání a zprostředkování společenských, zábavních a soutěžních akcí; (45) právní služby, bezpečnostní služby pro ochranu majetku a jednotlivců, osobní a sociální služby poskytované ostatními za účelem uspokojování potřeb jednotlivců, půjčování oděvů, seznamovací služby, internetové seznamovací služby.

(730) **L. V. P., spol. s r.o.**, Vranovská 217/19, Brno, 61400, CZ

(740) Ing. Dobroslav Musil, patentová kancelář, Ing. Dobroslav Musil, Cejl 38, Brno, 60200

(210) **O-511099**

(220) 05.02.2014

(320) 05.02.2014

(511) 6, 7, 8, 12, 22, 25, 35, 37, 40, 41, 43

(540)



(510) (6) lana kovová, lana ocelová, lana pro lanovky, lanové úvazky kovové, kladky kovové jiné než pro stroje, kladky vodící, lanové dráhy, kolejničky, ocelové konstrukce, kovové plechy a kovový tyčový a profilový materiál, spojovací materiál v jiné třídě neuvedený; (7) kladkostroje, kladky (části strojů), kladky zpětné (části strojů), vrátky (bubnová zdvihadla), zdvihací zařízení, zdvihací zařízení (stroje), jiná zdvihadla, zdviháky (stroje), zdviže (jiné než lyžařské vleky), zvedací stroje, jeřáby mostové, kozové, portálové, otočné sloupové, jeřábové nástavby na mobilní techniku, výtahová zařízení, výtahy (jiné než lyžařské vleky), součásti uvedených strojů a zařízení; (8) zvedáky ruční, zdviháky ruční (mechanické, hydraulické i pneumatické); (12) lanovky kolejové, lanové dráhy visuté, kabiny pro lanovky, vleky lyžařské; (22) lana, provazy, sítky na výrobu lanovek, stany, plachty v rámci této třídy, plachtovina, pytle na skladování, plachty vozové, plachty maskovací, plachtovina nepromokavá; (25) oděvy, obuv, kloboučnické zboží; (35) reklamní a propagační činnost, zprostředkování obchodu s výrobky ve třídách 6, 7, 8, 12, 22, 25; (37) montáže, opravy všeho druhu, údržba a servis zdvihadel, zdvihacích zařízení a jiných součástí zdvihací techniky, montáže, opravy a údržba elektrických zařízení a elektrických spotřebičů, montáže, údržba a opravy lanovek; (40) výroba lanovek; (41) výchova, vzdělávání, zábava, sportovní aktivity, kultura a kulturní aktivity; (43) služby zajišťující stravování a nápoje, dočasné ubytování.

(730)

Spaniller Marek, Mirkovice 7, Velešín, 38232, CZ

(740) PatentCentrum Sedláč & Partners s.r.o., Husova 5, České Budějovice, 37001

(210) **O-511246**

(220) 11.02.2014

(320) 11.02.2014

(511) 6, 7, 8, 21

(540)



(510) (6) kovová držadla nožů, kovové formy slévarenské, klíče, kuličky (drobné železářské zboží), kovové konstrukce, konzoly a koše, svěrky a svorky; (7) nože (části strojů), strojní nůžky, elektrické, hydraulické a pneumatické stroje, mechanické ruční nástroje a nářadí, zemědělské stroje a nástroje, licí formy (části strojů); (8) nožířské výrobky všeho druhu v rámci této třídy, nůžky, sekery, brousky a brusy, ruční nářadí a nástroje; (21) pomůcky, náčiní a nádoby pro domácnost a kuchyň, ruční nástroje na vaření a čištění, formy (kuchyňské).

(730) **Mikov s.r.o.**, Mikulášovice 741, Mikulášovice, 40779, CZ

(210) **O-511348**

(220) 14.02.2014

(320) 14.02.2014

(511) 16, 28, 35, 41

(540)



(510) (16) papír, lepenka a výrobky z těchto materiálů; (28) hry, hračky, potřeby pro gymnastiku a sport, vánoční ozdoby; (35) propagační činnost, reklama, pomoc při řízení obchodní činnosti, obchodní administrativa, kancelářské práce, veškerá obchodní činnost s výrobky uvedenými ve třídách 16 a 28; (41) výchova, vzdělávání, zábava, sportovní a kulturní aktivity.

(590) Barevná

(730) **Česká hračka, s.r.o.**, Žďár 13, Veselá, 51263, CZ

(210) **O-511396**

(220) 17.02.2014

(320) 17.02.2014

(511) 20

(540)

Scrabbletable

(510) (20) nábytek (bytové zařízení).

(730) **Novotná Dolečková Iveta**, Čirůvková 138/12, Praha 22, 10400, CZ

(210) **O-511397**

(220) 17.02.2014

(320) 17.02.2014

(511) 20

(540)

Memorytable

(510) (20) nábytek (bytové zařízení).

(730) **Novotná Dolečková Iveta**, Čirůvková 138/12, Praha 22, 10400, CZ

(210) **O-511401**

(220) 17.02.2014

(320) 17.02.2014

(511) 12

(540)

f-tec

(510) (12) automobily a jejich části, vše ve tř. 12.

(730) **ŠKODA AUTO a.s.**, tř. Václava Klementa 869, Mladá Boleslav II, 29301, CZ

(210) **O-511402**

(220) 17.02.2014

(320) 17.02.2014

(511) 12

(540)

green-tec

(510) (12) automobily a jejich části, vše ve tř. 12.

(730) **ŠKODA AUTO a.s.**, tř. Václava Klementa 869, Mladá Boleslav II, 29301, CZ

(210) **O-511403**

(220) 17.02.2014

(320) 17.02.2014

(511) 12

(540)

h2-tec

(510) (12) automobily a jejich části, vše ve tř. 12.

(730) **ŠKODA AUTO a.s.**, tř. Václava Klementa 869, Mladá Boleslav II, 29301, CZ

(210) **O-511689**

(220) 27.02.2014

(320) 27.02.2014

(511) 35, 38, 41

(540)

TN Na táboře

(510) (35) reklamní, inzertní a propagační činnost, marketing, reklamní, inzertní a propagační činnost prostřednictvím jakéhokoliv média, prostřednictvím telefonní sítě nebo datové sítě nebo informační sítě nebo elektronické sítě nebo komunikační sítě nebo počítačové sítě, poskytování informací komerčního nebo reklamního charakteru, multimediálních informací komerčního charakteru, komerční využití Internetu v oblastech komerčních internetových médií a vyhledávacích služeb, on-line inzerce, pronájem informačních míst v rámci této třídy, činnost reklamní agentury, činnost ekonomických a/nebo organizačních poradců, zprostředkování v obchodních vztazích, merchandising, franchising, pomoc při využívání a řízení obchodního podniku, personální agentura, personální poradenství, automatizované zpracování dat, pomoc při provozování obchodu a obchodních činností průmyslového nebo obchodního podniku, služby, které zahrnují záznam, přepis, vypracování, kompilaci, přenášení nebo systematickosti písemných či datových či elektronických sdělení a záznamů, jakož i využívání nebo kompilaci matematických a statistických údajů, organizační zabezpečování televizního vysílání v rámci této třídy, podporování a intenzifikace obchodních služeb založené na zvýhodňování klíčových spolupracovníků a klientů (obchodní služby), věrnostní a bonusové systémy (obchodní služby) jako například poskytování slev a odměn, přednostní a nadstandardní poskytování služeb, vše zejména v prodeji výrobků ze tř. 1- 34, výstavy komerční nebo reklamní nebo propagační, předvádění zboží prostřednictvím Internetu nebo katalogu nebo výstav za účelem reklamy a/nebo prodeje, přeskupování a shromažďování (kromě dopravy) různých výrobků pro třetí osoby za účelem umožnit spotřebiteli pohodlně vybrat a prohlížet a kupovat (kromě přepravy) prostřednictvím katalogu a/nebo Internetu a/nebo zásilkového prodeje, zásilkový prodej zboží, maloobchodní prodej výrobků zařazených ve tř. 1- 34; (38) telekomunikace, služby umožňující komunikaci jedné osoby s druhou, televizní vysílání, rozhlasové vysílání, digitální vysílání, televizní vysílání programů, televizní vysílání zábavných, vzdělávacích, výchovných, soutěžních, diskusních a informačních pořadů, telematika, šíření, výměna nebo získávání zpráv a informací, šíření elektronických časopisů, informací, elektronických periodik, knih v elektronické podobě, audio nebo audiovizuálních děl prostřednictvím informační nebo datové nebo elektronické nebo komunikační nebo telekomunikační nebo počítačové sítě, zejména Internetu, pomocí satelitů a jinými sítěmi, informační služby na Internetu související s televizním vysíláním, služby na Internetu související s televizním vysíláním, provozování internetového serveru, provozování internetového portálu, zajištění prostoru pro webové stránky, poskytování portálu na Internetu, poskytování on-line platformy pro nahrávání, uchovávání, zpracování, přenos a aktualizaci dat, obrázků, fotografií, 3D aplikací, zprostředkovatelská činnost v oblasti informačního servisu, komunikace a přenos dat prostřednictvím veřejné nebo neveřejné telekomunikační sítě, komunikace, poradenská činnost v oblasti sdělovacích prostředků, telekomunikací, informační služby v oblasti telekomunikací, informační kancelář, poskytování informačních služeb prostřednictvím počítačů v rámci této třídy, pronájem komunikačních míst, telekomunikační služby umožňující on-line v sítích dálkové nahrávání a zpracování obrázků a obrazových dat a tvorbu a zpracování fotografických alb a fotoknih, telekomunikační služby umožňující on-line v sítích dálkově objednávání a dodávání výrobků, na kterých jsou nanesena obrazová data objednatel; (41) nakladatelství a vydavatelství, ediční činnost, publikační činnost, nahrávání nosičů zvukových nebo obrazově zvukových, půjčování nahraných zvukových a zvukově obrazových záznamů, tvorba a šíření audiovizuálních děl, zpravodajství, publicistika, televizní zpravodajství, rozhlasové zpravodajství, obrazové zpravodajství, TV produkce, filmová produkce, tvorba programů, tvorba a výroba televizních a audiovizuálních programů, agenturní činnost v oblasti kultury, modelingová agentura, zprostředkování v oblasti kultury, výchovy, zábavy a sportu, výchovná, vzdělávací, soutěžní a zábavní činnost, zábavní nebo kulturní nebo vzdělávací představení, organizace společenských a kulturních akcí, organizace, provozování a provádění her a soutěží i veřejných, provozování divadla, provozování kina, výstavní činnost v oblasti kultury nebo zábavy nebo výchovy nebo vzdělávání, digitální zpracování obrazu (služby), elektronické publikování (DTP), nahrávací studia (služby), poskytování on-line elektronických publikací a děl (bez možnosti stažení), poskytování on-line audiovizuálních děl bez možnosti stažení, poskytování on-line elektronických publikací, vydávání

elektronických knih a on-line časopisů, poskytování publikací z celosvětové počítačové sítě nebo Internetu s možností prohledávání, pronájem kinematografických filmů, rozhlasové a televizní programy (výroba), psaní a zveřejňování textů kromě reklamních, vydávání textů, s výjimkou reklamních nebo náborových, výroba divadelních a/nebo jiných představení, organizování kulturních nebo vzdělávacích výstav, poskytování služeb výchovných, vzdělávacích, soutěžních, kulturních a zábavních prostřednictvím internetu a jiných sítí, provozování tělovýchovných zařízení, pronájem a půjčování sportovních potřeb s výjimkou dopravních prostředků, půjčování knih, tiskovin, pronájem a půjčování audio přístrojů, video přístrojů, videorekordérů, videokamer, fotoaparátů, promítaček, rozhlasových a televizních přijímačů, filmů, kulturních a vzdělávacích potřeb a přístrojů, půjčování a pronájem obrazů, dekorací, pronájem stadionů, tenisových dvorců, pronájem a půjčování potápěčské výstroje, pronájem a půjčování sportovního nářadí s výjimkou dopravních prostředků, provozování a/nebo pronájem fitness centra.

(730) **CET 21 spol. s r.o.**, Kříženeckého náměstí 1078/5, Praha 5 - Hlubočepy, 15200, CZ

(740) Advokátní a patentová kancelář Vyskočil, Krošlák a spol., Dana Lukajová, Voršílská 10, Praha 1, 11000

(210) **O-511873**

(220) 06.03.2014

(320) 06.03.2014

(511) 33, 35

(540)



(510) (33) vína, sekty, alkoholické nápoje; (35) maloobchodní a velkoobchodní prodej a zprostředkování v oblasti nákupu a prodeje zboží včetně prodeje prostřednictvím Internetu s výrobky uvedenými ve třídě 33, marketing.

(590) Barevná

(730) **VINAŘSTVÍ Velké Bílovice s.r.o.**, Čejkovská 772, Velké Bílovice, 69102, CZ

(740) Patentová a známková kancelář, Ing. Jaromír Příkryl, Včelín 1161, Hulín, 76824

(210) **O-511874**

(220) 06.03.2014

(320) 06.03.2014

(511) 5, 9, 16, 31, 35, 40, 41, 42, 44

(540)



(510) (5) potravni doplňky pro zvířata; (9) počítačový software; (16) učební a vyučovací pomůcky s výjimkou přístrojů; (31) krmiva pro zvířata; (35) podnikové poradenství; (40) porážka zvířat; (41) školení, semináře, vzdělávání; (42) vědecký výzkum, expertizy, laboratorní a vědecké služby; (44) chov zvířat.

(730) **Výzkumný ústav živočišné výroby, v.v.i.**, Přátelství 815, Praha 10 - Uhřetěves, 10400, CZ

(210) **O-511875**

(220) 06.03.2014

(320) 06.03.2014

(511) 5, 31, 35

(540)

DELIKAN DE LUXE

(510) (5) výživové doplňky pro zvířata, vitamínové přípravky, dietní doplňky pro zvířata, enzymy - doplňky stravy, proteinové doplňky pro zvířata; (31) veškeré krmivo pro zvířata spadající do této třídy, výživa pro domácí zvířata, přísady do krmiva ne pro lékařské účely, vápno do krmiva pro zvířata, chovatelské a pěstitelské produkty, nápoje pro domácí zvířata, pochoutky a odměny ke žvýkání pro zvířata, proteiny pro živočišnou spotřebu, posilující přípravky pro zvířata; (35) zprostředkování obchodu s výrobky uvedenými ve tř. 5 a 31, zprostředkovatelská činnost v oblasti obchodu a služeb k obchodním účelům týkající se výrobků uvedených ve tř. 5 a 31, administrativní zpracování objednávek, odborné obchodní poradenství, obchodní nebo podnikatelské informace, zprostředkování obchodních kontaktů v oblasti výrobků uvedených ve tř. 5 a 31, provádění obchodních operací, pomoc při řízení obchodní činnosti, kopírování nebo rozmnožování (reprodukce) dokumentů a dokladů, reklama (on-line) na počítačové komunikační síti, on-line inzerce, prezentace výrobků v komunikačních médiích pro účely maloobchodu, vyhledávání dat a informací v počítačových souborech, poskytování obchodních informací a služeb prostřednictvím webových stránek, zprostředkování internetového obchodu v oblasti výrobků uvedených ve tř. 5 a 31, komerční využití Internetu v oblastech komerčních internetových médií a vyhledávacích služeb v oblasti výrobků uvedených ve tř. 5 a 31, reklama, reklama on-line v počítačové síti, inzerce, pořádání veletrhů pro obchodní a reklamní účely.

(730) **DELIKAN s.r.o.**, Kopečná 940/14, Brno, 60200, CZ

(740) Ing. Pavel Nádvořník s.r.o., společnost patentových zástupců, Ing. Pavel Nádvořník, Sokola Tůmy 1099/1, Ostrava- Mariánské Hory, 70900

(210) **O-511877**

(220) 06.03.2014

(320) 06.03.2014

(511) 5, 31, 35

(540)

CD COMPLETE FOOD FOR DOGS EXCELLENT

(510) (5) výživové doplňky pro zvířata, vitamínové přípravky, dietní doplňky pro zvířata, enzymy - doplňky stravy, proteinové doplňky pro zvířata; (31) veškeré krmivo pro zvířata spadající do této třídy, výživa pro domácí zvířata, přísady do krmiva ne pro lékařské účely, vápno do krmiva pro zvířata, chovatelské a pěstitelské produkty, nápoje pro domácí zvířata, pochoutky a odměny ke žvýkání pro zvířata, proteiny pro živočišnou spotřebu, posilující přípravky pro zvířata; (35) zprostředkování obchodu s výrobky uvedenými ve tř. 5 a 31, zprostředkovatelská činnost v oblasti obchodu a služeb k obchodním účelům týkající se výrobků uvedených ve tř. 5 a 31, administrativní zpracování objednávek, odborné obchodní poradenství, obchodní nebo podnikatelské informace, zprostředkování

obchodních kontaktů v oblasti výrobků uvedených ve tř. 5 a 31, provádění obchodních operací, pomoc při řízení obchodní činnosti, kopírování nebo rozmnožování (reprodukce) dokumentů a dokladů, reklama (on-line) na počítačové komunikační síti, on-line inzerce, prezentace výrobků v komunikačních médiích pro účely maloobchodu, vyhledávání dat a informací v počítačových souborech, poskytování obchodních informací a služeb prostřednictvím webových stránek, zprostředkování internetového obchodu v oblasti výrobků uvedených ve tř. 5 a 31, komerční využití Internetu v oblastech komerčních internetových médií a vyhledávacích služeb v oblasti výrobků uvedených ve tř. 5 a 31, reklama, reklama on-line v počítačové síti, inzerce, pořádání veletrhů pro obchodní a reklamní účely.

(730) **DELIKAN s.r.o.**, Kopečná 940/14, Brno, 60200, CZ

(740) Ing. Pavel Nádvořník s.r.o., společnost patentových zástupců, Ing. Pavel Nádvořník, Sokola Tůmy 1099/1, Ostrava- Mariánské Hory, 70900

(210) **O-511883**

(220) 06.03.2014

(320) 06.03.2014

(511) 9

(540)

GISA

(510) (9) informační systém pro správu firemní agendy (erp), geografický informační systém Azimut-webová aplikace typu GIS (počítačové systémy).

(590) Barevná

(730) **AZIMUT CZ s.r.o.**, Hrdlořežská 21/31, Praha 9, 19000, CZ

(210) **O-512028**

(220) 12.03.2014

(320) 12.03.2014

(511) 3, 5, 8, 10

(540)



(510) (3) kosmetické výrobky čistící, pěstící a zkrášlovací, dámská kosmetika, pánská kosmetika, mýdla, tekutá mýdla, sprchové šampóny a gely, pěny, vonné oleje a soli do koupele, pleťová a tělová mléka, vody, gely a tonika, krémy pleťové, tělové, na ruce, krémy opalovací, vlasové šampóny, gely, vody, kondicionéry a balzámy, vlasová tužidla, laky na vlasy, pěny, krémy, gely a vody na holení a po holení, parfumerie, zubní pasty a vody, toaletní potřeby, vata pro kosmetické účely, vatové tyčinky pro kosmetické účely, tampóny vatové kosmetické, bylinná kosmetika, kosmetika pro citlivou a problematickou pleť; (5) kosmetika s léčebnými účinky, bylinná kosmetika s léčivými účinky, kosmetika pro citlivou a problematickou pleť s léčivými účinky, dezinfekční přípravky, hygienické přípravky pro léčebné účely, vata pro lékařské účely, vata absorpční, vata antiseptická, tampóny absorpční, vata, obvazový materiál; (8) holicí strojky, holicí soupravy, holicí břitvy, jednorázová holička; (10) prezervativy, kondomy.

(590) Barevná

(730) **COOP Centrum družstvo**, Na Poříčí 30/1048, Praha 1, 11000, CZ

(740) Advokátní a patentová kancelář Vyskočil, Krošlák a spol., Dana Lukajová, Voršilská 10, Praha 1, 11000

(210) **O-512035**

(220) 12.03.2014

(320) 12.03.2014

(511) 5

(540)

Li West

(510) (5) potravní doplňky pro lidskou potřebu.

(730) **Li West Group s.r.o.**, Korunní 810/104, Praha 10 - Vinohrady, 10100, CZ

(210) **O-512071**

(220) 13.03.2014

(320) 13.03.2014

(511) 16, 35, 38, 40, 41, 42

(540)



(510) (16) periodické a neperiodické tiskoviny včetně knih a časopisů, i cizojazyčných, papír pro ofsetový tisk brožur, prospektů a letáků, litografie; (35) obrazová a zvuková reklama, propagační a reklamní činnost, shromažďování, analýza a zpracování obchodních informací, zprostředkování obchodní činnosti s výrobky nárokoványými ve třídě 16; (38) tisková a informační agentura; (40) ofsetový tisk; (41) překladatelské služby všeho druhu, výroba zvukových a obrazových produktů, nakladatelská a vydavatelská činnost, publicistická činnost, zprostředkování a poradenství servisních a expertních služeb vztahujících se k výše uvedeným službám ve třídě 41; (42) výzkum a vývoj v oblasti audiovizuální a sdělovací techniky.

(590) Barevná

(730) **Česká centrála cestovního ruchu - Czech Tourism**, Vinohradská 46, Praha 2, 12041, CZ

(740) Čermák a spol., JUDr. Karel Čermák, Elišky Peškové 15/735, Praha 5, 15000

(210) **O-512088**

(220) 13.03.2014

(320) 13.03.2014

(511) 16, 35, 41

(540)

SIGN INVENT!ON

(510) (16) tiskoviny všeho druhu, například noviny, časopisy, brožury, letáky, katalogy, vstupenky, programy, plakáty včetně plakátů velkoplošných; (35) reklamní a propagační činnost, pořádání výstav a veletrhů k reklamním a obchodním účelům, informační činnost v oblasti reklamy a výstav v rámci této třídy, tvorba reklamy na billboardech, průzkumy a analýzy trhu, to vše v oblasti výstavnictví; (41) výchovná, vzdělávací a zábavní činnost, poskytování a výměna odborných informací v oblasti vzdělávání, pořádání školení, kurzů, konferencí, symposií a přednášek, organizování a pořádání soutěží, výstav ke vzdělávacím, kulturním, výchovným a zábavním účelům, odborné poradenství, vztahující se k organizování vzdělávacích, kulturních, výchovných a zábavních výstav.

(590) Barevná

(730) **M.I.P. Group, a.s.**, Hollarovo náměstí 3, Praha 3, 13000, CZ

(210) **O-512090**

(220) 14.03.2014

(320) 14.03.2014

(511) 28, 41, 44

(540)



- (510) (28) hry, hračky, společenské hry, stavebnice (hračky), stolní hry, pexesa, puzzle, hlavolamy, hrací karty, naučné a vědomostní hry, logické hry, soubory her, papírové kartičky do her, hrací plány a návody, soupravy na rozvíjení umělecké, technické a řemeslné zručnosti a tvořivosti spadající do této třídy; (41) výchova, vzdělávání, zábava, sportovní a kulturní aktivity, organizování a vedení seminářů, odborných kurzů, školení, tréninků, výcviků v oblasti koučování, praktická cvičení, vzdělávací, konzultační a poradenská činnost v oblasti společenských věd a rozvoje osobnosti, kluby zdraví (služby), zdravotní a kondiční cvičení, koučink; (44) zdravotní péče, lékařské služby, ošetrovatelské služby, sociální služby, logopedická péče, služby psychologa, sociálně-zdravotní péče, sociologie, aplikovaná psychologie, psychoterapie, psychologické koučování, služby v oblasti odborného posouzení potenciálu osobnosti, psychologická intervence, poradenství v uvedených službách, terapeutické služby, zprostředkování uvedených služeb, meditační terapie, psychologická diagnostika a poradenství, poskytování služeb v oblasti psychologického testování, psychologické služby pro veřejnost, testování a poradenství v oblasti psychologie pomocí vlastní teorie.
- (730) **Kačeňák Robert MUDr.**, Štichova 650/44, Praha 4 - Háje, 14900, CZ
(740) INVENTIA s.r.o., Ing. Jana Holpuchová, Na Bělidle 3, Praha 5, 15000

(210) **O-512288**
(220) 21.03.2014
(320) 21.03.2014
(511) 3, 21, 24
(540)

Laudy

- (510) (3) přípravky pro čištění, leštění, odmašťování a broušení, mýdla, mýdla pro domácnost, lešticí přípravky, utěrky napuštěné čisticími přípravky na čištění; (21) potřeby a nádoby pro domácnost nebo pro kuchyňské použití (nevyrobené z drahých kovů ani jimi nepotažené), čisticí potřeby, přírodní nebo umělé mycí houby s abrazivní stranou nebo bez ní, žínky, čisticí potřeby, jmenovitě košťata, moppy, kartáče na čištění, utěrky na čištění, směš na čištění, odprašovače neelektrické, čisticí houbičky z nerezové oceli, hadry na podlahu, kartáče na čištění nádrží a nádob, utěrky na prach a prachovky, drátky na čištění parket, rukavice pro domácnost, rukavice na mytí nádobí, rukavice pro kutily, zahradní rukavice z kaučuku, latexu a plastických hmot, tampony na čištění, kbelíky, toaletní potřeby, jmenovitě toaletní náčiní, neceséry, kosmetické náčiní, krabičky na mýdlo, zubní kartáčky, kartáče na vlasy, dávkovače mýdla a toaletního papíru, kovové dávkovače papírových ručníků, hřebeny, držák na mýdlo, žehlicí prkna, potahy pro žehlicí prkna; (24) textilní materiály a textilní zboží, nezařazené do jiných tříd, netkané textilie a netkané textilní výrobky.
- (590) Barevná
(730) **Ivy Plus s.r.o.**, Lýskova 2601/10, Praha 5 - Stodůlky, 15500, CZ

(210) **O-512304**
(220) 21.03.2014
(320) 21.03.2014
(511) 16, 32, 33
(540)

CIFRA

- (510) (16) papír a výrobky z papíru, lepenka a kartonážní výrobky spadající do této třídy, časopisy, tiskoviny, periodika, knihy, knihařské výrobky, fotografie, pohlednice, plakáty, papírnické zboží, pivní tácky, etikety, viněty, obaly z papíru a z plastických hmot spadající do této třídy, veškeré obaly a přebaly na víno a lihoviny spadající do této třídy; (32) nealkoholické nápoje, pivo, lehká piva a ležáky, ochucená piva; (33) alkoholické nápoje, vína všech druhů, lihoviny, míchané alkoholické nápoje.
- (730) **ALKONE a.s.**, Senovážné náměstí 992/8, Praha 1, 11000, CZ
(740) Ing. Zdeněk Kučera, Dlouhá 207 (P.O.BOX 92), Slušovice, 76315

(210) **O-512306**
(220) 21.03.2014
(320) 21.03.2014
(511) 16, 32, 33
(540)

HRABĚNKA

- (510) (16) papír a výrobky z papíru, lepenka a kartonážní výrobky spadající do této třídy, časopisy, tiskoviny, periodika, knihy, knihařské výrobky, fotografie, pohlednice, plakáty, papírnické zboží, pivní tácky, etikety, viněty, obaly z papíru a z plastických hmot spadající do této třídy, veškeré obaly a přebaly na víno a lihoviny spadající do této třídy; (32) nealkoholické nápoje, pivo, lehká piva a ležáky, ochucená piva; (33) alkoholické nápoje, vína všech druhů, lihoviny, míchané alkoholické nápoje.
- (730) **ALKONE a.s.**, Senovážné náměstí 992/8, Praha 1, 11000, CZ
(740) Ing. Zdeněk Kučera, Dlouhá 207 (P.O.BOX 92), Slušovice, 76315

(210) **O-512308**
(220) 21.03.2014
(320) 21.03.2014
(511) 16, 32, 33
(540)

PATRICIE

- (510) (16) papír a výrobky z papíru, lepenka a kartonážní výrobky spadající do této třídy, časopisy, tiskoviny, periodika, knihy, knihařské výrobky, fotografie, pohlednice, plakáty, papírnické zboží, pivní tácky, etikety, viněty, obaly z papíru a z plastických hmot spadající do této třídy, veškeré obaly a přebaly na víno a lihoviny spadající do této třídy; (32) nealkoholické nápoje, pivo, lehká piva a ležáky, ochucená piva; (33) alkoholické nápoje, vína všech druhů, lihoviny, míchané alkoholické nápoje.
- (730) **ALKONE a.s.**, Senovážné náměstí 992/8, Praha 1, 11000, CZ
(740) Ing. Zdeněk Kučera, Dlouhá 207 (P.O.BOX 92), Slušovice, 76315

(210) **O-512310**
(220) 21.03.2014
(320) 21.03.2014
(511) 16, 32, 33
(540)

VERBUŇK

- (510) (16) papír a výrobky z papíru, lepenka a kartonážní výrobky spadající do této třídy, časopisy, tiskoviny, periodika, knihy, knihařské výrobky, fotografie, pohlednice, plakáty, papírnické zboží, pivní tácky, etikety, viněty, obaly z papíru a z plastických hmot spadající do této třídy, veškeré obaly a přebaly na víno a lihoviny spadající do této třídy; (32) nealkoholické nápoje, pivo, lehká piva a ležáky, ochucená piva; (33) alkoholické nápoje, vína všech druhů, lihoviny, míchané alkoholické nápoje.
- (730) **ALKONE a.s.**, Senovážné náměstí 992/8, Praha 1, 11000, CZ
(740) Ing. Zdeněk Kučera, Dlouhá 207 (P.O.BOX 92), Slušovice, 76315

(210) **O-512322**
(220) 13.05.2014
(320) 13.05.2014
(511) 12, 35, 37

(540)

kolokolar

(510) (12) vozíky (vidlicové stohovací nebo nakládací -), pozemní vozidla (spřahadla -), duše pneumatik, duše (nářadí na opravu -), pumpy (vzduchové -) (výstroj vozidel), tlumič kmitů závěsný -) pro vozidla, pružiny (tlumiče -) pro vozidla, pneumatiky (protismyková zařízení -), protismykové (sněhové) řetězy, opěrky hlavy na sedadla vozidel, kropicí vozy, přívěsy (tažná zařízení pro vozidla), autobusy, autokary, nákladní vozidla, kamióny, automobilové střechy, kapoty, automobilové řetězy, automobilové podvozky, signalizační zařízení automobilů pro jízdu vzad, nosiče (zavazadlové) pro vozidla, pneumatiky pro kola vozidel, ventily pneumatik vozidel, torzní tyče pro vozidla, vyklápěcí stěny nákladních aut, jízdní kola, směrovky pro jízdní kola, stojany jízdních kol, blatníky, dvojkolové vozíky, kesony (dopravní prostředky -), kola (dopravní prostředky), kapoty (víka) na automobilové motory, kapoty (vozidel), přivěsný obytný vůz, přivěsy (za vozidla), klikové skříně pozemních vozidel (součástí) - jiné než motorové, bezpečnostní pásy pro sedadla vozidel, kola vozidel (náboje pro -), jízdní kola (řetězy pro -), invalidní vozíky, vozíky na manipulaci se zbožím, vozíky na hadice, licí vozíky, golfové vozíky, podvozky (rámy) vozidel, pásy pro vozidla, traktory, nárazníky (pro vozidla), hydraulické obvody pro vozidla, jízdní kola, říditka, jízdní kola (pneumatiky -), ozubená kola na jízdní kola, brzdy jízdních kol, blatníky jízdních kol, jízdní kola, motocykly (ráfky -), kliky jízdních kol (motocyklů), motory motocyklů, motocyklové hlavy, pedály pro motocykly, kola, pumpy pro jízdní kola a motocykly, jízdní kola (paprsky -), kola pro jízdní kola, motocykly, sedla jízdních kol, stojany motocyklů, akustické výstražné systémy (alarmy) pro jednostopá vozidla, motorové tříkolky, ozubení, převody, soukolí pozemních vozidel, ruční vozíky, motory (elektrické -) pro pozemní vozidla, elektromobily, pozemní vozidla (spojky -), bezpečnostní sedačky pro děti (automobilové), pláště pneumatik, váhy na vyvažování kol vozidel, nápravy vozidel, čepy (ložiskové -), skla (stěrače -), ochranné kryty k jízdním kolům, motocyklům, nosiče jízdních kol, kryty na automobilová kola, nákladní, dodávkové (vozy), brzdy vozidel, hlavy kol, motory pro pozemní vozidla, potahy na sedadla vozidel, hnací motory pro pozemní vozidla, stupačky vozidel, pozemní vozidla (převody -), hnací (pohonné) mechanismy pro pozemní vozidla, vojenská vozidla transportní, pozemní vozidla (tryskové motory -), motocykly, autobusy, čelní ochranná skla, hroty do pneumatik, pneumatiky, pneumatiky (pozemních vozidel -), dopravní prostředky (dveře -), nosiče lyží (automobilové -), dodávkové tříkolky, dětská skládací sedačka pojízdná, dětské kočárky, dětské kočárky (přikrývky -), kryty na dětské kočárky, paprsky (dráty) kol vozidel, kola (napínače paprsků -), pružiny (péra) vozidel, ráfky kol vozidel, sedla na jízdní kola a motocykly, boční (přivěsné) vozíky, sedadla pro vozidla, sportovní auta, vyklápěcí vozíky, podvozky vozidel, tříkolky, turbíny pro pozemní vozidla, vozidla pro cestování po zemi, vzduchu, vodě nebo železnici, duše (lepící kaučukové záplaty na opravy -), čalounění vozidel, mopedy, okna pro vozidla, auta, zabezpečovací zařízení proti zcizení vozidel, vyklápěcí zařízení (části nákladních vozidel), zařízení proti oslnění do vozidel, automobilové pneumatiky, karosérie automobilů, nárazníky automobilů, tlumiče pérování automobilů, poplašná zabezpečovací zařízení pro vozidla, houkačky pro vozidla, mičače betonu na vozidlech, duše pro jízdní kola, motocykly, brzdová obložení pro vozidla, brzdové čelisti pro vozidla, převodové (rychlostní) skříně pro vozidla, kolečka (trakaře), káry (vozíky), dvoukoláky, rámy jízdních kol, motocyklů, karosérie vozidel, potahy vozidel, hnací řetězy pozemních vozidel, hnací hřídele pro pozemní vozidla, konvertory (měniče pro pozemní vozidla), směrovky pro dopravní prostředky, volanty vozidel, potahy sedadel jízdních kol a motocyklů, sanitky, bezdušové pneumatiky (galusky) jízdních kol, motocyklů, převody (soukolí) redukční pro pozemní vozidla, brzdové lamely pro vozidla, uzávěry palivových nádrží vozidel, spojovací tyče (táhla) pro pozemní vozidla, jiné než části motorů (strojů), ovládání zadních dveří (část pozemních vozidel), pásy (bezpečnostní -) pro sedadla automobilů, stínidla proti slunci pro automobily, převodové hřídele, tyče pozemních vozidel, polštáře vzduchové nafukovací (bezpečnostní zařízení pro automobily), košíky speciální pro jízdní kola, přivěsy obytné k automobilům, kolečka pro vozíky (vozidla), brašny speciální pro jednostopá vozidla, saně motorové, vozidla (dálkově řízená -) (jiná než hračky), skútry (vozidla), volanty (kryty na volanty vozidel), spoilerly pro vozidla, stěrače pro reflektory, brzdové destičky pro automobily, kryty na rezervní kola, vozidla s plachtou, kotoučové brzdy pro vozidla, sedlové brašny upravené pro jízdu na kole, cyklistické zvonky; (35) obchodní nebo podnikatelské informace (poskytování -), venkovní reklama, rozšiřování reklamních nebo inzertních materiálů, obchodní management a podnikové poradenství, předvádění zboží, reklamní materiály (zasílání zákazníkům -), rozšiřování vzorků (zboží), dražby, počítače (vyhledávání umístění nákladních vozů pomocí -), pronájem reklamních materiálů, reklama,

rozhlasová reklama, televizní reklamy, předvádění (služby modelek) pro reklamní účely a podporu prodeje, poradenství (odborné obchodní -), organizování výstav (komerčních nebo reklamních), obchodní nebo podnikatelské informace, pronájem reklamních ploch, obchodní reklama (pro třetí osoby -), inzerce poštu, pořádání veletrhů pro obchodní a reklamní účely, reklama on-line v počítačové síti, dodavatelské služby pro třetí osoby (nákup výrobků a služeb pro jiné podniky), prezentace výrobků v komunikačních médiích pro účely maloobchodu, psaní reklamních textů, služby v oblasti grafické úpravy pro reklamní účely, vyhledávání sponzorů, módní přehlídky pro reklamní účely (organizace -), produkce (výroba) reklamních filmů, obchodní management pro sportovce, marketing, prodej po telefonu (telemarketing), reklama placená kliknutím, poskytování obchodních informací prostřednictvím webových stránek; (37) motorová vozidla (údržba a opravy -), mytí automobilů, poplašné systémy (alarmy) proti vloupání (instalace a opravy -), mazání vozidel, mytí dopravních prostředků, čištění stroje (montáž, údržba a opravy, leštění vozidel, pneumatiky (protektorování -), antikorozi nátery pro vozidla, servisní stanice (vozidel) (doplňování paliva a údržba), údržba vozidel, čištění automobilů, opravy automobilů, pneumatiky (opravy vulkanizací), nabíjení akumulátoru vozidla.

(730) **Kolář Milan**, Komenského 103/11, Krupka, 41742, CZ(210) **O-512323**

(220) 13.05.2014

(320) 13.05.2014

(511) 12, 35, 37

(540)

Kolo Kolář

(510) (12) vozíky (vidlicové stohovací nebo nakládací -), pozemní vozidla (spřahadla -), duše pneumatik, duše (nářadí na opravu -), pumpy (vzduchové -) (výstroj vozidel), tlumič kmitů závěsný -) pro vozidla, pružiny (tlumiče -) pro vozidla, pneumatiky (protismyková zařízení -), protismykové (sněhové) řetězy, opěrky hlavy na sedadla vozidel, kropicí vozy, přívěsy (tažná zařízení pro vozidla), autobusy, autokary, nákladní vozidla, kamióny, automobilové střechy, kapoty, automobilové řetězy, automobilové podvozky, signalizační zařízení automobilů pro jízdu vzad, nosiče (zavazadlové) pro vozidla, pneumatiky pro kola vozidel, ventily pneumatik vozidel, torzní tyče pro vozidla, vyklápěcí stěny nákladních aut, jízdní kola, směrovky pro jízdní kola, stojany jízdních kol, blatníky, dvojkolové vozíky, kesony (dopravní prostředky -), kola (dopravní prostředky), kapoty (víka) na automobilové motory, kapoty (vozidel), přivěsný obytný vůz, přivěsy (za vozidla), klikové skříně pozemních vozidel (součástí) - jiné než motorové, bezpečnostní pásy pro sedadla vozidel, kola vozidel (náboje pro -), jízdní kola (řetězy pro -), invalidní vozíky, vozíky na manipulaci se zbožím, vozíky na hadice, licí vozíky, golfové vozíky, podvozky (rámy) vozidel, pásy pro vozidla, traktory, nárazníky (pro vozidla), hydraulické obvody pro vozidla, jízdní kola, říditka, jízdní kola (pneumatiky -), ozubená kola na jízdní kola, brzdy jízdních kol, blatníky jízdních kol, jízdní kola, motocykly (ráfky -), kliky jízdních kol (motocyklů), motory motocyklů, motocyklové hlavy, pedály pro motocykly, kola, pumpy pro jízdní kola a motocykly, jízdní kola (paprsky -), kola pro jízdní kola, motocykly, sedla jízdních kol, stojany motocyklů, akustické výstražné systémy (alarmy) pro jednostopá vozidla, motorové tříkolky, ozubení, převody, soukolí pozemních vozidel, ruční vozíky, motory (elektrické -) pro pozemní vozidla, elektromobily, pozemní vozidla (spojky -), bezpečnostní sedačky pro děti (automobilové), pláště pneumatik, váhy na vyvažování kol vozidel, nápravy vozidel, čepy (ložiskové -), skla (stěrače -), ochranné kryty k jízdním kolům, motocyklům, nosiče jízdních kol, kryty na automobilová kola, nákladní, dodávkové (vozy), brzdy vozidel, hlavy kol, motory pro pozemní vozidla, potahy na sedadla vozidel, hnací motory pro pozemní vozidla, stupačky vozidel, pozemní vozidla (převody -), hnací (pohonné) mechanismy pro pozemní vozidla, vojenská vozidla transportní, pozemní vozidla (tryskové motory -), motocykly, autobusy, čelní ochranná skla, hroty do pneumatik, pneumatiky, pneumatiky (pozemních vozidel -), dopravní prostředky (dveře -), nosiče lyží (automobilové -), dodávkové tříkolky, dětská skládací sedačka pojízdná, dětské kočárky, dětské kočárky (přikrývky -), kryty na dětské kočárky, paprsky (dráty) kol vozidel, kola (napínače paprsků -), pružiny (péra) vozidel, ráfky kol vozidel, sedla na jízdní kola a motocykly, boční (přivěsné) vozíky, sedadla pro vozidla, sportovní auta, vyklápěcí vozíky, podvozky vozidel, tříkolky, turbíny pro pozemní vozidla, vozidla pro cestování po zemi, vzduchu, vodě nebo železnici, duše (lepící kaučukové záplaty na opravy -), čalounění vozidel, mopedy, okna pro vozidla, auta, zabezpečovací zařízení proti zcizení vozidel, vyklápěcí zařízení (části nákladních vozidel), zařízení proti oslnění do

vozidel, automobilové pneumatiky, karosérie automobilů, nárazníky automobilů, tlumiče pérování automobilů, poplašná zabezpečovací zařízení pro vozidla, houkačky pro vozidla, míchače betonu na vozidlech, duše pro jízdní kola, motocykly, brzdová obložení pro vozidla, brzdové čelisti pro vozidla, převodové (rychlостní) skříně pro vozidla, kolečka (trakaře), káry (vozíky), dvoukoláky, rámy jízdních kol, motocyklů, karosérie vozidel, potahy vozidel, hnací řetězy pozemních vozidel, hnací hřídele pro pozemní vozidla, konvertory (měniče pro pozemní vozidla), směrovky pro dopravní prostředky, volanty vozidel, potahy sedadel jízdních kol a motocyklů, sanitky, bezdušové pneumatiky (galusky) jízdních kol, motocyklů, převody (soukolí) redukční pro pozemní vozidla, brzdové lamely pro vozidla, uzávěry palivových nádrží vozidel, spojovací tyče (táhla) pro pozemní vozidla, jiné než části motorů (strojů), ovládní zadních dveří (část pozemních vozidel), pásy (bezpečnostní -) pro sedadla automobilů, stínidla proti slunci pro automobily, převodové hřídele, tyče pozemních vozidel, polštáře vzduchové nafukovací (bezpečnostní zařízení pro automobily), košíky speciální pro jízdní kola, přívěsy obytné k automobilům, kolečka pro vozíky (vozidla), brašny speciální pro jednostopá vozidla, saně motorové, vozidla (dálkově řízená -) (jiná než hračky), skútry (vozidla), volanty (kryty na volanty vozidel), spoilery pro vozidla, stěrače pro reflektory, brzdové destičky pro automobily, kryty na rezervní kola, vozidla s plachtou, kotoučové brzdy pro vozidla, sedlové brašny upravené pro jízdu na kole, cyklistické zvonky; (35) obchodní nebo podnikatelské informace (poskytování -), venkovní reklama, rozšiřování reklamních nebo inzertních materiálů, obchodní management a podnikové poradenství, předvádění zboží, reklamní materiály (zasílání zákazníkům -), rozšiřování vzorků (zboží), dražby, počítače (vyhledávání umístění nákladních vozů pomocí -), pronájem reklamních materiálů, reklama, rozhlasová reklama, televizní reklamy, předvádění (služby modelek) pro reklamní účely a podporu prodeje, poradenství (odborné obchodní -), organizování výstav (komerčních nebo reklamních), obchodní nebo podnikatelské informace, pronájem reklamních ploch, obchodní reklama (pro třetí osoby -), inzercie poštou, pořádání veletrhů pro obchodní a reklamní účely, reklama on-line v počítačové síti, dodavatelce služby pro třetí osoby (nákup výrobků a služeb pro jiné podniky), prezentace výrobků v komunikačních médiích pro účely maloobchodu, psaní reklamních textů, služby v oblasti grafické úpravy pro reklamní účely, vyhledávání sponzorů, módní přehlídky pro reklamní účely (organizace -), produkce (výroba) reklamních filmů, obchodní management pro sportovce, marketing, prodej po telefonu (telemarketing), reklama placená kliknutím, poskytování obchodních informací prostřednictvím webových stránek; (37) motorová vozidla (údržba a opravy -), mytí automobilů, poplašné systémy (alarmy) proti vloupání (instalace a opravy -), mazání vozidel, mytí dopravních prostředků, čištění, stroje (montáž, údržba a opravy, leštění vozidel, pneumatiky (protektorování -), antikoroziní nátěry pro vozidla, servisní stanice (vozidel) (doplňování paliva a údržba), údržba vozidel, čištění automobilů, opravy automobilů, pneumatiky (opravy vulkanizací), nabíjení akumulátoru vozidla.

(730) **Kolář Milan**, Komenského 103/11, Krupka, 41742, CZ

(210) **O-512414**

(220) 26.03.2014

(320) 15.11.2013

(511) 6, 8, 9, 11, 16, 20, 21, 24, 25

(540)



(510) (6) kovové nádoby na stlačený plyn nebo zkapalněný vzduch, kovové bedny a nádoby; (8) přístroje, nože, vidličky a lžice, stolní náčiní, jídelní přístroje, postříbřené přístroje, ruční nástroje pro sekání, mletí, lisování, loupání, odpeckování ovoce a pro účely otevírání, otevírače zavařovacích sklenic, nůžky na drůbež, nůžky, nástroje a přístroje na ostření zařazené do třídy 8, ocílky, brusné kameny, kráječe na zeleninu, struhadla (ruční nástroje), řezné nástroje, otevírače na ústí, otevírače konzerv, cepiny,

sekáčky na led, škrabky na odstraňování šupin, ruční nástroje na sekání, mletí a krájení masa, kráječe na zeleninu, sekáčky, kráječe sýra neelektrické, kráječe na pizzu neelektrické, sekáčky a nože (na zeleninu a maso), dortové (cukrářské) nože, kleště, veškeré výše uvedené zboží zařazené do třídy 8; (9) váhy a kuchyňské váhy, teploměry s výjimkou lékařských; (11) kamna, pece, sporáky; (16) dekorace a formy z papíru a lepenky na moučníky, na cukrářské výrobky, na sladkosti, na bonbóny a potraviny, balicí materiály, zařazené do třídy 16, tašky (sáčky, obálky) jako obaly z papíru nebo umělých hmot; (20) kapsle (nekovové obaly) a plechovky (nekovové nádoby), plastová víčka na plechovky, závěsné listy pro potřeby domácnosti, uzávěry na lahve (nekovové), plastové žetony pro nákupní vozíky, podložky do dřezu, koše nekovové, nekovové dózy a nádoby, krabice a bedny, kuchyňský nábytek, zejména kuchyňské police a regály; (21) sklo, porcelán a majolika neobsažené v jiných třídách, hrnce, pánve, kuchyňské potřeby a náčiní, nádobí (domácí potřeby), servírovací podnosy, hrnky, otvíráky lahví, jemný porcelán, křišťálové nádobí, skleněné nádobí, hrnčířské zboží, porcelán, lahve, nádobí, prkénka na krájení chleba, košíky a schránky na chléb, ozdobné keramické podnosy, formy na koláče a dorty, formy na oplatky (wafle), formy na pečení, plechy na pečení, podložky na pečení, odšťavňovače (neelektrické), zařízení na balení do fólie (neelektrické), koše na použití v domácnosti, struhadla pro kuchyňské použití, zhášecí svíček, misky pod svíčky, svícny, dózy na bonbóny a sladkosti, zboží z kostního porcelánu, jídelní hůlky, podložky (stolní náčiní), šejkry, kávové filtry, mlýnky na kávu, překapávače kávy, kávové servisy, kávové konvice, jehlice a rožně na vaření a pečení, chladicí nádoby na led, chladicí nádoby přenosné, termo sáčky a chladicí boxy, zařízení obsahující kapaliny na chlazení potravin pro použití v domácnosti, vývrtky, šálky, kuchyňská prkénka na krájení, karafy, láhve na pití, sklenice, kádě, nádoby, pohárky na vejce, poháry, struhadla, izolační nádoby, tepelně izolované hrnce, formy na ledové kostky, džbány a džbány, odkládací podložky a stojánky na nože, otočné servírovací podnosy, likérové soupravy, nádoby na potraviny, držáky na jídelní listky, lžice na míchání, zásobníky na ubrousky, kroužky na ubrousky, papírové talíře, kráječe těsta, mlýnky na sůl a mlýnky na pepř, solničky, pepřenky, cukřenky, podšálky, omáčníky, nabírací náčiní pro domácí a kuchyňské účely, sady kořenek, cedníky a síta, stolní nádoby a stolní přístroje, korbele, kulatá čajová sítko, krabičky na čaj, čajová sítko, čajové servisy, čajové konvice, držátka na párátko ne z vzácných kovů, párátko, servírovací podnosy pro domácnost, podložky pod horké nádobí, tepelně izolační lahve, vázy, umělecké předměty z porcelánu, terakoty nebo skla, ozdobné ornamenty na okna a dveře z keramiky, kostního porcelánu, skla, křišťálu, kameniny, terakoty nebo porcelánu, krabice nebo nádoby na uchování čerstvých potravin nebo krabice a nádoby na skladování potravin (s výjimkou těch z drahých kovů), mrazicí lahve, skleněné nádoby, misky na máslo, poklapy na máslo, přenosné chladicí tašky a boxy neelektrické, dózy na sušenky, dózy na kávu, tepelně izolační láhve, šejkry (mixéry), čajová vajíčka (sítko) s výjimkou z drahých kovů, karafy a dochucovací sady pro účely domácnosti, sady kořenek, koktejlův šejkry, míchátko na koktejly, talíře na jedno použití, cestovní láhve, brčka na pití, papírové a plastové kelímky, příkrývky na čajové konvičky, konvičky a džbány na mléko a na smetanu, karafy a stolní lahve (dekantéry), napichovátko, kuchyňské potřeby, zejména misy na dort a lopatky na dort, salátové soupravy, podlévací lžice, obracečky, stěrky, vařečky, lžice na omáčky, lžice na špagety, dávkovače špaget, naběračky, šlehačí metly neelektrické, ruční lisy na česnek, etažéry (servírovací soupravy), nádoby na chlazení lahví a kbelíky na šampaňské, vakuové konvice a džbány, tepelně izolační lahve, termosky, chňapky na hrnce, chňapky (rukavice), dózy ze smaltu, kameniny, keramiky a kostního porcelánu, bloky na nože (prázdné), stolní odpadkové koše, poklapy na sýr, krycí desky na sporáky, cukrářské zdobící sáčky, štětce (kromě malířských), vykrajovátko na pečivo, zásobníky na šlehačku, veškeré výše uvedené zboží zařazené do třídy 21; (24) ubrusy, ubrousky, potahy na nábytek z textilních materiálů a z plastů, prádlo pro domácnost, prostírání, náhražkové tkaniny (syntetické materiály), stolní prádlo, prostírání z látky, ubrousky na stůl, textilní obaly na držáky ubrousků a papírových ručníků, textilní podložky na stůl, ubrusy (ne z papíru), plátina na výrobu sýra, potahy a povlaky na nábytek, látkové kapesníky, běhouny na stůl, utěrky na nádobí z textilních materiálů, všeho výše uvedené zboží zařazené do třídy 24; (25) kuchyňské zástěry.

(730) **Kaufland Warenhandel GmbH & Co. KG**, Rötelsstrasse 35, 74172 Neckarsulm, DE

(740) **Traplová Hladr Kubát**, advokátní a patentová kancelář, Mgr. Jana Šuranová Traplová, Přístavní 24, Praha 7, 17000

(210) **O-512416**

(220) 26.03.2014

(320) 15.11.2013

(511) 6, 8, 9, 11, 16, 20, 21, 24, 25

(540)

VAVIENO

(510) (6) kovové nádoby na stlačený plyn nebo zkapalněný vzduch, kovové bedny a nádoby; (8) přístroje, nože, vidličky a lžice, stolní náčiní, jídelní přístroje, postříbřené přístroje, ruční nástroje pro sekání, mletí, lisování, loupání, odpeckování ovoce a pro účely otevírání, otevírače zavařovacích sklenic, nůžky na drůbež, nůžky, nástroje a přístroje na ostření zařazené do třídy 8, očílky, brusné kameny, kráječe na zeleninu, struhadla (ruční nástroje), řezné nástroje, otvíráky na ústřice, otvírače konzerv, cepíny, sekáčky na led, škrabky na odstraňování šupin, ruční nástroje na sekání, mletí a krájení masa, kráječe na zeleninu, sekáčky, kráječe sýra neelektrické, kráječe na pizzu neelektrické, sekáčky a nože (na zeleninu a maso), dortové (cukrářské) nože, kleště, veškeré výše uvedené zboží zařazené do třídy 8; (9) váhy a kuchyňské váhy, teploměry s výjimkou lékařských; (11) kamna, pece, sporáky; (16) dekorace a formy z papíru a lepenky na moučníky, na cukrářské výrobky, na sladkosti, na bombóny a potraviny, balicí materiály, zařazené do třídy 16, tašky (sáčky, obálky) jako obaly z papíru nebo umělých hmot; (20) kapsle (nekovové obaly) a plechovky (nekovové nádoby), plastová víčka na plechovky, závěsné lišty pro potřeby domácností, uzávěry na lahve (nekovové), plastové žetony pro nákupní vozíky, podložky do dřezu, koše nekovové, nekovové dózy a nádoby, krabice a bedny, kuchyňský nábytek, zejména kuchyňské police a regály; (21) sklo, porcelán a majolika neobsažené v jiných třídách, hrnce, pánve, kuchyňské potřeby a náčiní, nádobí (domácí potřeby), servírovací podnosy, hrnky, otvíráky lahví, jemný porcelán, křišťálové nádobí, skleněné nádobí, hrncířské zboží, porcelán, lahve, nádobí, prkénka na krájení chleba, košíky a schránky na chléb, ozdobné keramické podnosy, formy na koláče a dorty, formy na oplatky (wafle), formy na pečení, plechy na pečení, podložky na pečení, odšťavňovače (neelektrické), zařízení na balení do fólie (neelektrické), koše na použití v domácnosti, struhadla pro kuchyňské použití, zhášeče svíček, misky pod svíčky, svícny, dózy na bombóny a sladkosti, zboží z kostního porcelánu, jídelní hůlky, podložky (stolní náčiní), šejkry, kávové filtry, mlýnky na kávu, překapávače kávy, kávové servisy, kávové konvice, jehlice a rožně na vaření a pečení, chladicí nádoby na led, chladicí nádoby přenosné, termo sáčky a chladicí boxy, zařízení obsahující kapaliny na chlazení potravin pro použití v domácnosti, vývrtky, šálky, kuchyňská prkénka na krájení, karafy, láhve na pití, sklenice, kádě, nádoby, pohárky na vejce, poháry, struhadla, izolační nádoby, tepelně izolované hrnce, formy na ledové kostky, džbány a džbány, odkládací podložky a stojánky na nože, otečné servírovací podnosy, likérové soupravy, nádoby na potraviny, držáky na jídelní listky, lžice na míchání, zásobníky na ubrousky, kroužky na ubrousky, papírové talíře, kráječe těsta, mlýnky na sůl a mlýnky na pepř, solničky, pepřenky, cukřenky, podsálky, omáčníky, nabírací náčiní pro domácí a kuchyňské účely, sady kořenek, cedníky a síta, stolní nádobí a stolní přístroje, korbele, kulatá čajová sítko, krabičky na čaj, čajová sítko, čajové servisy, čajové konvice, držátka na párátko ne z vzácných kovů, párátko, servírovací podnosy pro domácnost, podložky pod horké nádobí, tepelně izolační lahve, vázy, umělecké předměty z porcelánu, terakoty nebo skla, ozdobné ornamenty na okna a dveře z keramiky, kostního porcelánu, skla, křišťálu, kameniny, terakoty nebo porcelánu, krabice nebo nádoby na uchování čerstvých potravin nebo krabice a nádoby na skladování potravin (s výjimkou těch z drahých kovů), mrazicí lahve, skleněné nádoby, misky na máslo, poklapy na máslo, přenosné chladicí tašky a boxy neelektrické, dózy na sušenky, dózy na kávu, tepelně izolační láhve, šejkry (mixéry), čajová vajíčka (sítko) s výjimkou z drahých kovů, karafy a dochucovací sady pro účely domácnosti, sady kořenek, koktejlové šejkry, míchátko na koktejly, talíře na jedno použití, cestovní lahve, brčka na pití, papírové a plastové kelímky, příkrývky na čajové konvičky, konvičky a džbány na mléko a na smetanu, karafy a stolní lahve (dekantéry), napichovátko, kuchyňské potřeby, zejména mísy na dort a lopatky na dort, salátové soupravy, podlévací lžice, obracečky, stěrky, vařečky, lžice na omáčky, lžice na špagety, dávkovače špaget, naběračky, šlehací metly neelektrické, ruční lisy na česnek, etažery (servírovací soupravy), nádoby na chlazení lahví a kbelíky na šampaňské, vakuové konvice a džbány, tepelně izolační lahve, termosky, chňapky na hrnce, chňapky (rukavice), dózy ze smaltu, kameniny, keramiky a kostního porcelánu, bloky na nože (prázdné), stolní odpadkové koše, poklapy na sýr, krycí desky na sporáky, cukrářské zdobící šálky, štětce (kromě malířských), vykrajovátko na pečivo, zásobníky na šlehačku, veškeré výše uvedené zboží zařazené do třídy 21; (24) ubrusy, ubrousky, potahy na nábytek z textilních materiálů a z plastů, prádlo pro domácnost, prostírání,

náhražkové tkaniny (syntetické materiály), stolní prádlo, prostírání z látky, ubrousky na stůl, textilní obaly na držáky ubrousků a papírových ručníků, textilní podložky na stůl, ubrusy (ne z papíru), plátina na výrobu sýra, potahy a povlaky na nábytek, látkové kapesníky, běhouny na stůl, utěrky na nádoby z textilních materiálů, všechno výše uvedené zboží zařazené do třídy 24; (25) kuchyňské zástěry.

(730) **Kaufland Warenhandel GmbH & Co. KG**, Rötelstrasse 35, 74172 Neckarsulm, DE

(740) Traplová Hadr Kubát, advokátní a patentová kancelář, Mgr. Jana Šuranová Traplová, Přístavní 24, Praha 7, 17000

(210) **O-512438**

(220) 02.04.2014

(320) 02.04.2014

(511) 6, 7, 11

(540)

SOLITON Zero

(510) (6) rošty kovové, síla kovová, síta kovová, stříkací kabiny kovové; (7) dopravníky, filtry, separátory, stroje pro čištění povrchů spadající do této třídy, stroje pro mechanickou úpravu povrchů spadající do této třídy, zejména stroje pro otryskávání, broušení, leštění, leptání, povlakování nebo patinování, stroje pro obrušování povrchů spadající do této třídy, stroje pro dopravu sypkých hmot spadající do této třídy, stroje pro manipulaci se sypkými hmotami spadající do této třídy, zejména stroje pro sběr, čištění a skladování abrazivních materiálů; (11) filtry a odlučovače sypkých hmot spadající do této třídy, zařízení na filtraci vzduchu.

(730) **WISTA s.r.o.**, Dlouhé díly 414, Zlín - Louky, 76302, CZ

(210) **O-512496**

(220) 31.03.2014

(320) 31.03.2014

(511) 43

(540)

Hostinec U Černého vola

(510) (43) restaurace.

(730) **Benda Martin**, Za Pohořelcem 936/17, Praha 6 - Střešovice, 16900, CZ

(210) **O-512497**

(220) 31.03.2014

(320) 31.03.2014

(511) 10, 19, 20, 35

(540)



(510) (10) nábytek speciální pro lékařské účely; (19) dřevěná okna a dveře; (20) nábytek všeho druhu; (35) provozování virtuálních obchodních středisek na Internetu v oblasti nábytku, artefaktů ze dřeva a bytových doplňků.

(590) Barevná

(730) **PROFIL NÁBYTEK, a.s.**, Hradská 280, Humpolec, 39601, CZ

(740) Pavel Reichel a kol., Ing. Pavel Reichel, Lopatecká 14, Praha, 14700

(210) **O-512499**

(220) 31.03.2014

(320) 31.03.2014

(511) 3, 41, 44

(540)

Vlasové studio Vavruškovi

(510) (3) vlasová kosmetika, přípravky na vlasy, kosmetické výrobky všeho druhu spadající do této třídy, parfumerie; (41) pořádání kulturních a uměleckých akcí, setkání, soutěží, přednášek a výstav ke vzdělávacím účelům, zprostředkování a poradenská činnost v oblasti módních

přehlídek, účesových festivalů pro kadeřníky a příbuzné obory, organizování doplňkových kurzů v oblasti kadeřnictví, módy, péče o krásu v oboru účesů a kadeřnictví; (44) kadeřnické salóny - kosmetické služby, manikúra, pedikúra.

(730) **Vlasové studio Vavruškovi, spol. s r.o.**, Lotyšská 4, Praha 6, 16000, CZ

(210) **O-512623**

(220) 04.04.2014

(320) 04.04.2014

(511) 37, 39, 40, 42, 43

(540)



(510) (37) antikorozi úprava, opravy automobilů, demolice budov, pronájem bagrů, rypadel, buldozerů a čistících strojů, služby ve stavebnictví v rámci této třídy, čištění a opravy komínů, kominické služby, čištění ulic, čištění budov, dláždění cest, dozor nad stavbami, instalace a opravy chladicích zařízení, instalace a opravy klimatizačních zařízení, informace stavební, klempířství, instalatérství, opravy a čištění kotlů nebo pecí, malování, natírání, montáže a demontáže lešení, čištění oken a výškových objektů, povrchová těžba, pronájem stavebních strojů a zařízení, sklady - stavby a opravy, servisní stanice vozidel, služby čerpací stanice, zednické služby; (39) doprava, přeprava, skladování, skládání nákladů, pronájem skladišť a skladovacích ploch, pronájem parkovišť a parkovacích ploch, rozvod energie, doprava a skladování odpadů, zprostředkování výše uvedených služeb; (40) odpady (recyklace, spalování, likvidace), třídění odpadů a recyklovatelného materiálu, dekontaminace nebezpečných látek, dřevo (kácení a zpracování); (42) zeměměřičství, geologický průzkum, inženýrské služby v rámci této třídy, expertizy, projektová činnost, studie technických projektů, analýzy vzorků půdy, chemické a biochemické analýzy, geodézie, kalibrování (měření); (43) pronajímání a poskytování přechodného ubytování.

(730) **DIRIGERE servis s.r.o.**, Hlubinská 917/20, Ostrava - Moravská Ostrava, 70200, CZ

(740) Ing. Iva Rylková, Polská 1525, Ostrava - Poruba, 70800

(210) **O-512635**

(220) 04.04.2014

(320) 04.04.2014

(511) 9, 35, 36, 42

(540)



(510) (9) elektroluminiscenční diody (LED), elektronické oznamovací tabule, světelná signalizace, blikáče; (35) obchodní činnost týkající se výrobků ve tř. 9, poradenství v obchodní činnosti, obchodní management a podnikové poradenství, odborné obchodní poradenství, provozní audit, poradenské služby obchodní nebo podnikatelské v oblasti řízení podniku, sjednávání a uzavírání obchodních transakcí pro třetí strany, služby obchodního zprostředkování; (36) leasing, správa nemovitostí; (42) energetický audit,

projektová činnost, studie technických projektů, projektování, projektové studie technické (služby).

(730) **Prime Tech Investments s.r.o.**, Dejvická 255/18, Praha 6 - Dejvice, 16000, CZ

(210) **O-512636**

(220) 04.04.2014

(320) 04.04.2014

(511) 9, 11, 35, 36

(540)



(510) (9) dopravní semaforey (signalizační zařízení), elektrické zařízení pro dálkové ovládání průmyslových procesů, elektrodynamická zařízení pro dálkové řízení signalizace, elektroluminiscenční diody (LED), indikátory ztrát elektrické energie, měřicí zařízení, monitorovací přístroje elektrické, omezovače (elektrotechnika), proudové usměrňovače, regulátory světla, reostaty, stmívače (elektrické), světelná signalizace, blikáče, dopravní světla (signalizační zařízení); (11) elektrické lampy, lampy na svícení, stroje a zařízení na výrobu ledu, LED elektroluminiscenční diody (svítidla), osvětlovací přístroje a zařízení, světelné reflektory (světla), elektrické žárovky; (35) obchodní nebo podnikatelské informace, odborné obchodní poradenství, poradenské služby obchodní nebo podnikatelské v oblasti řízení podniků, obchodní činnost týkající se výrobků ve tř. 9 a 11, poradenství v obchodní činnosti, profesionální obchodní nebo podnikatelské poradenství, obchodní průzkum; (36) leasing, financování půjček, finanční řízení, splácení plateb, odhady cen oprav (finanční oceňování), finanční poradenství.

(730) **Prime Tech Investments s.r.o.**, Dejvická 255/18, Praha 6 - Dejvice, 16000, CZ

(210) **O-512707**

(220) 08.04.2014

(320) 08.04.2014

(511) 41, 43

(540)



(510) (41) pořádání dívčích soutěží krásy; (43) služby zajišťující stravování a nápoje - hostinská činnost, provoz restaurace, kavárny, vinárny, baru, klubu poskytujícího stravu a nápoje, poskytování hotových jídel a nápojů v restauracích i mimo ně, catering, služby zajišťující dočasné ubytování - provoz hotelu a penzionu.

(590) Barevná

(730) **ASTACUS s.r.o.**, Kaprova 42/14, Praha 1 - Staré Město, 11000, CZ

(740) Ing. Michal Jupa, patentový zástupce, Na Baních 1385, Praha 5 - Zbraslav, 15600

(210) **O-512709**
(220) 08.04.2014
(320) 08.04.2014
(511) 6, 19, 40
(540)



(510) (6) hutní a kovové stavební materiály, spadající do této třídy, kovové výrobky stavebního charakteru, kovové stavební konstrukce, kovový spojovací materiál a klempířské výrobky z kovu, vše spadající do této třídy; (19) stavební materiály nekovové všeho druhu, stavební konstrukce nekovové, neohebné trubky nekovové pro stavebnictví, potrubí (odbočky) nekovové, střešní krytiny nekovové, lešení (nekovová), stavební hmoty (nekovové), šindele, dřevo polo zpracované a stavební dřevo, trámy, prkna, překližky, laminované desky, nekovové desky, fošny, dřevěné obložení, dřevěné dláždění, nekovové dlaždice na podlahy, dýhy ze dřeva, dlaždice na stěny pro stavebnictví (nekovové), obklady ve stavebnictví (nekovové), asfalt, smola, beton, cement, cihly, dehet, kámen stavební, lepenka, malta, mramor, omítky (omítkové směsi), plst pro stavební účely, překližka, příčky (nekovové), sádra, štěrka, betonové, cementové a skleněné tvárnice, vápno, žáruvzdorné stavební materiály, žula, okapové roury a žlaby plastové; (40) zpracování a úprava kovových a nekovových stavebních materiálů.

(730) **PCC MORAVA – CHEM s.r.o.**, Leoše Janáčka 798/20, Český Těšín, 73701, CZ

(740) Halaxová & Halaxová TETRAPAT, RNDr. Zdeňka Halaxová, Jinonická 80, Praha 5, 15800

(210) **O-512717**
(220) 08.04.2014
(320) 08.04.2014
(511) 30
(540)

WIZARD

(510) (30) vodová a smetanová zmrzlina, zejména vodové zmrzliny a zmrzlinové šerbety, nanuky, sorbety (zmrzlinové), chlazené dezerty, mražené jogurty (mražené cukrovinky), cukrovinky mražené, zmrzlinové cukrovinky, směsi k přípravě zmrzlin a zmrzlinových výrobků.

(730) **Kaufland Warenhandel GmbH & Co. KG**, Rötelsstrasse 35, Neckarsulm, DE

(740) TRAPLOVÁ-HAKR-KUBÁT Advokátní a patentová kancelář, Mgr. Jana Šuranová Traplová, advokátka, Přístavní 24, Praha 7, 17000

(210) **O-512731**
(220) 09.04.2014
(320) 09.04.2014
(511) 7, 9, 11
(540)

PURGAZ

(510) (7) separátory plynů a kalů, stroje a obráběcí stroje, motory (s výjimkou motorů pro pozemní vozidla), spojky a transmisní zařízení mimo ty, které jsou pro pozemní vozidla, zemědělské nástroje (kromě nástrojů poháněných ručně); (9) přístroje a nástroje vědecké, námořní, geodetické, optické, přístroje pro vážení, měření, signalizaci, kontrolu (inspekci), záchranu a přístroje pro vyučování, přístroje a nástroje pro vedení, přepínání, přeměnu, akumulaci, regulaci nebo řízení elektrického proudu, zařízení na zpracování dat, počítače, počítačový software; (11) přístroje pro osvětlení, topení, výrobu páry, pro vaření, přístroje chladicí, pro sušení, ventilaci, rozvod vody a sanitární zařízení.

(730) **Česká hlava s.r.o.**, Sedlec 23, Svatý Jan pod Skalou, 26712, CZ

(210) **O-512741**
(220) 09.04.2014
(320) 09.04.2014
(511) 9, 14, 16, 35, 36, 41, 42, 43, 45
(540)

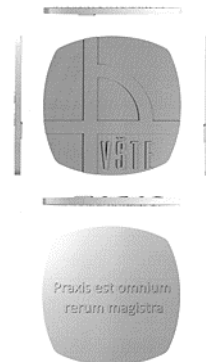

(554) Prostorová

(510) (9) přístroje a nástroje vědecké, námořní, geodetické, fotografické, filmové, optické, přístroje pro vážení, měření, signalizaci, kontrolu, záchranu a přístroje pro vyučování, přístroje a nástroje pro vedení, přepínání, přeměnu, akumulaci, regulaci nebo řízení elektrického proudu, přístroje pro záznam, převod, reprodukci zvuku nebo obrazu, magnetické, optické a jiné nosiče dat, informací, zvukových, obrazových a zvukově-obrazových záznamů spadající do třídy 9, přístroje pro zpracování informací a počítače, publikace v elektronické podobě, on-line dostupné publikace v síti Internet, informační produkty na nosičích nebo v elektronických, datových, informačních a komunikačních sítích, počítačových software, informační a datové sítě a náhradní díly v rámci této třídy, databáze, databázové produkty, databázové systémy, informace a záznamy v elektronické podobě; (14) vzácné kovy a jejich slitiny a výrobky z těchto látek nebo postříbřeného nebo pozlaceného kovu, nejsou-li uvedeny v jiných třídách, zejména pamětní medaile a odznaky; (16) odborné periodické a neperiodické publikace zveřejňované v tištěné podobě, papír, lepenka a výrobky z těchto materiálů, které nejsou zařazeny do jiných tříd, tiskárenské výrobky, tiskoviny, časopisy, periodika, knihy, skripta, učebnice, slovníky, manuály, sylaby, sborníky, katalogy, brožury, formuláře, ročenky, příručky, potřeby pro knižní vazby, fotografie, obrazy, kalendáře, diáře, plakáty, transparenty a další propagační materiály spadající do této třídy, papírenské zboží; (35) reklamní, propagační a inzertní činnost a služby, elektronická inzerce, on-line inzerce, výstavy pro obchodní, reklamní a propagační účely, zprostředkovatelská činnost v oblasti obchodu s výrobky uvedenými ve třídách 9 a 16, poskytování obchodních informací, organizování výstav komerčních nebo reklamních, reklama, kancelářské práce, zpracování informací a dat, záznam, přepis, vypracování, vyhledávání, kompilace, systematizace dat a informací, analýza dat a informací, využívání a kompilace matematických a statistických údajů, poskytování statistických informací, kopírovací práce, aranžování výstavních ploch, zpracování textů, přepisy a překlady dat, plakátování, rozmnožování propagačního materiálu, předvádění zboží, činnost podnikatelských, organizačních a ekonomických poradců, spadající do této třídy, činnost účetních poradců, vedení účetnictví a daňové evidence, rozborů z účetnictví, revize účtů, příprava a vyhotovování daňových přiznání, posuzování efektivnosti provozu a racionalizace práce, sestavování rozpočtu výnosů a nákladů, tvorba předběžných, výsledných a cenových kalkulací, pomoc, poradenství a poskytování konzultace v obchodní činnosti, zprostředkování interaktivního obchodu pomocí globálních komunikačních sítí (Internet), administrativní práce spadající do této třídy, referenční servis, systematizace informací do počítačových databází, styky s veřejností, služby v rámci této třídy v oblasti získávání obchodních kontraktčních partnerů, průzkum trhu a veřejného mínění, provádění odhadů, ocenění, spadajících do třídy 35; (36) finanční analýzy, finanční odhady a oceňování nemovitostí, ubytovací kanceláře, realitní kanceláře, finanční konzultační služby, zprostředkování nemovitostí, obchodování s nemovitostmi, oceňování a odhady nemovitostí, pronájem nemovitostí, správa nemovitostí, pronájem bytů, správa majetku, úschovny služby, vybírání nájemného; (41) výchovná, vzdělávací a zábavní činnost, školení,

školení, výchova, vyučování, vzdělávání, studium, zkoušení a přezkoušení, pořádání odborných seminářů, kurzů, konferencí, školení, vědeckých kongresů a jiných vzdělávacích akcí, včetně lektorské činnosti, realizace akreditovaných studijních programů všech tří stupňů studia - bakalářského, magisterského a doktorského a programů celoživotního vzdělávání, dálkové, distanční a kombinované studium, vydavatelská a nakladatelská činnost, zejména vydávání novin, časopisů, knih, včetně vydávání tiskovin prostřednictvím počítačových sítí, vydávání odborných periodik, monografií, odborných referátů, skript, pořizování videozáznamů, fotografií, sportovní akce, sportovní a kulturní aktivity, výchovně-zábavné klubové služby, provozování sportovních zařízení, knihovny, vydávání a půjčování knih, vydávání textů, s výjimkou reklamních a náborových, poskytování on-line elektronických publikací, poskytování poradenství v oboru vzdělávání, organizování a vedení kongresů, kolokvií, konferencí a symposií, nahrávání nosičů dat, překladatelské služby, služby pro oddech a rekreaci; (42) expertní, vědecké, výzkumné, vývojové a technologické služby a s nimi spojený výzkum a návrhy, služby spojené s vyhledáváním a vyhodnocováním technických a vědeckých informací, výzkum, vývoj, tvorba a poskytování software, poradenství v oblasti hardware a software, půjčování software, výzkum a vývoj v oblasti přírodních věd a technických věd, programování a tvorba počítačových systémů pro sběr, zpracování a archivaci informací, technické testování, technické poradenství, provádění rešerší vědeckých a technických, vypracování technických zpráv, oponentní, konzultační a odborná poradenská činnost v rámci této třídy, vypracování odborných analýz, provádění chemických analýz, poradenství v oblasti chemických analýz, tvorba počítačových dat a počítačových databází, návrh a vývoj počítačového softwaru, přenos a převod dat na elektronické nosiče, na audiokazety, na videokazety se záznamy obrazu a zvuku, tvorba a správa webových stránek; (43) služby zajišťující stravování a nápoje, ubytovací služby; (45) právní analýzy, poskytování odborného poradenství v oblasti právní, služby z oblasti duševního vlastnictví spojené s vyhledáváním a vyhodnocováním informací o označení výrobků a služeb a veškerých dalších informací v oblasti ochrany duševního vlastnictví, vypracovávání znaleckých posudků, vše v rámci této třídy.

- (730) **Vysoká škola technická a ekonomická v Českých Budějovicích**, Okružní 10, České Budějovice, 37001, CZ
(740) PatentCentrum Sedláč & Partners s.r.o., Husova 5, České Budějovice, 37001

- (210) **O-512768**
(220) 10.04.2014
(320) 10.04.2014
(511) 12
(540)

ForCity Smart

- (510) (12) pozemní dopravní prostředky, zejména tramvaje, jejich součásti, náhradní díly, příslušenství a výzbroj k nim.
(730) **ŠKODA TRANSPORTATION a.s.**, Borská 2922/32, Plzeň 3, Jižní Předměstí, 30100, CZ
(740) Čermák a spol., Mgr. Lukáš Lorenc, advokát, Elišky Peškové 15/735, Praha 5, 15000

- (210) **O-512769**
(220) 10.04.2014
(320) 10.04.2014
(511) 12
(540)

ForCity Classic

- (510) (12) pozemní dopravní prostředky, zejména tramvaje, jejich součásti, náhradní díly, příslušenství a výzbroj k nim.
(730) **ŠKODA TRANSPORTATION a.s.**, Borská 2922/32, Plzeň 3, Jižní Předměstí, 30100, CZ
(740) Čermák a spol., Mgr. Lukáš Lorenc, advokát, Elišky Peškové 15/735, Praha 5, 15000

- (210) **O-512770**
(220) 10.04.2014
(320) 10.04.2014
(511) 12
(540)

ForCity Plus

- (510) (12) pozemní dopravní prostředky, zejména tramvaje, jejich součásti, náhradní díly, příslušenství a výzbroj k nim.
(730) **ŠKODA TRANSPORTATION a.s.**, Borská 2922/32, Plzeň 3, Jižní Předměstí, 30100, CZ
(740) Čermák a spol., Mgr. Lukáš Lorenc, advokát, Elišky Peškové 15/735, Praha 5, 15000

- (210) **O-512771**
(220) 10.04.2014
(320) 10.04.2014
(511) 36, 43
(540)

River House

- (510) (36) pronájem nemovitostí, správa nemovitostí; (43) ubytovací služby (hotel, penzion), pohostinské služby.
(730) **King street s.r.o.**, Na Hrobci 410/1, Praha 2, 12800, CZ
(740) Jiří Ludvík, Krohova 1, Praha 6, 16000

- (210) **O-512772**
(220) 10.04.2014
(320) 10.04.2014
(511) 36, 43
(540)

River Park Place

- (510) (36) pronájem nemovitostí, správa nemovitostí; (43) ubytovací služby (hotel, penzion), pohostinské služby.
(730) **Crown road s.r.o.**, Na Hrobci 410/1, Praha 2, 12800, CZ
(740) Jiří Ludvík, Krohova 1, Praha 6, 16000

- (210) **O-512773**
(220) 10.04.2014
(320) 10.04.2014
(511) 36, 43
(540)

River View

- (510) (36) pronájem nemovitostí, správa nemovitostí; (43) ubytovací služby (hotel, penzion), pohostinské služby.
(730) **Crown road s.r.o.**, Na Hrobci 410/1, Praha 2, 12800, CZ
(740) Jiří Ludvík, Krohova 1, Praha 6, 16000

- (210) **O-512774**
(220) 10.04.2014
(320) 10.04.2014
(511) 35, 36
(540)



- (510) (35) pomoc při řízení obchodní činnosti, poskytování obchodních nebo podnikatelských informací, expertízy o efektivnosti, ekonomické poradenství, marketingové studie, cenové analýzy, obchodní management a podnikové poradenství, obchodní nebo podnikatelský průzkum, oceňování obchodních podniků, hospodářské nebo ekonomické prognózy, průzkum trhu, provádění auditů, realizace veřejných zakázek, rozhodování o způsobu jejich zadávání, vypracování podmínek zadávacího řízení, zpracování zadávací dokumentace, organizační zajištění průběhu řízení o veřejných zakázkách, zpracovávání dokumentů informačního systému o výsledcích zadávacího řízení; (36) služby týkající se financí a peněžnictví, služby týkající se smluv pojišťovacích všech druhů, činnosti pojišťovacích a zajišťovacích makléřů a agentů, správa pojistných smluv a jejich audit včetně zhodnocení a doporučení pojistné ochrany, příprava komplexního programu pojištění dle potřeb klienta, zpracování poptávek na pojištění a

jejich předání pojišťovně, vyhodnocování nabídek pojištění, příprava pojistných smluv a zajištění jejich úprav, poskytování pomoci při likvidaci pojistných událostí, kontrola plateb pojistného a termínu obnov pojistných smluv, zpracování návrhů preventivních opatření k předcházení a zabránění škodních událostí, informování o nových produktech pojištění a poskytování odborné poradenské činnosti během celé doby pojištění, služby týkající se bankovních půjček, poskytování nebo zprostředkování spotřebitelských úvěrů, finanční odhady.

(730) **SATUM CZECH s.r.o.**, Porážková 1424/20, Ostrava-Moravská Ostrava, 70200, CZ

(740) Ing. Vladimír Belfín, Litovická 305, Hostivice, 25301

(210) **O-512778**

(220) 10.04.2014

(320) 10.04.2014

(511) 30, 31, 32, 33, 34, 35

(540)

What rules

(510) (30) cukrovinky, cannabis cukrovinky, cannabis čaje; (31) cannabis semínka; (32) nealkoholické nápoje, piva; (33) alkoholické nápoje (s výjimkou pív); (34) tabák surový a zpracovaný, tabákové výrobky všeho druhu, cigarety, suché a vlhké doutníky, dýmky, elektrické cigarety, veškeré headshop výrobky, zejména bongy, dýmčičky, šlukovky, vodní dýmky, drtičky, veškeré tabákové příslušenství a potřeby pro kuřáky, zapalovače, zápalky; (35) veškerá obchodní činnost s výrobky ve třídách 30, 31, 32, 33 a 34, propagační činnost, reklama.

(730) **Jelínková Mlada**, Buzulucká 570/8, Praha 6 - Dejvice, 16000, CZ

(740) Rott, Růžička & Guttman Patentové, známkové a advokátní kanceláře, JUDr. Vladimír Rott, Vinohradská 37, Praha 2, 12000

(210) **O-512779**

(220) 10.04.2014

(320) 10.04.2014

(511) 30, 31, 32, 33, 34, 35

(540)

Chill Bill

(510) (30) cukrovinky, cannabis cukrovinky, cannabis čaje; (31) cannabis semínka; (32) nealkoholické nápoje, piva; (33) alkoholické nápoje (s výjimkou pív); (34) tabák surový a zpracovaný, tabákové výrobky všeho druhu, cigarety, suché a vlhké doutníky, dýmky, elektrické cigarety, veškeré headshop výrobky, zejména bongy, dýmčičky, šlukovky, vodní dýmky, drtičky, veškeré tabákové příslušenství a potřeby pro kuřáky, zapalovače, zápalky; (35) veškerá obchodní činnost s výrobky ve třídách 30, 31, 32, 33 a 34, propagační činnost, reklama.

(730) **Jelínková Mlada**, Buzulucká 570/8, Praha 6 - Dejvice, 16000, CZ

(740) Rott, Růžička & Guttman Patentové, známkové a advokátní kanceláře, JUDr. Vladimír Rott, Vinohradská 37, Praha 2, 12000

(210) **O-512780**

(220) 10.04.2014

(320) 10.04.2014

(511) 9, 11, 42

(540)

FLONEX

(510) (9) přístroje pro měření průtoku kapalných a plyných médií, průtokoměry pro měření průtoku kapalných a plyných médií, vodoměry, přístroje pro měření, signalizaci, kontrolu (inspekci); (11) přístroje pro topení a rozvod vody; (42) vědecké a technologické služby, průmyslové analýzy a výzkum, návrh a vývoj počítačového hardware a software, poradenská služba v oblasti elektroniky.

(730) **ELIS PLZEŇ a.s.**, Luční 15, Plzeň, 30426, CZ

(740) Ing. Václav Feiferlík, Žlutická 10, Plzeň, 32300

(210) **O-512783**

(220) 10.04.2014

(320) 10.04.2014

(511) 9

(540)

OEMTOUCH

(510) (9) elektronické obvodové desky.

(730) **Honeywell International Inc.**, 101 Columbia Road, Morristown New Jersey 07962, US

(740) Baker & McKenzie v.o.s., advokátní kancelář, JUDr. Jiří Čermák, Klimentská 46/1216, Praha 1, 11002

(210) **O-512785**

(220) 11.04.2014

(320) 11.04.2014

(511) 16, 41

(540)

Kmen-list pro literaturu a kulturu

(510) (16) časopis; (41) vydavatelství a nakladatelství.

(730) **Doubek Michael MUDr.**, Palackého 464, Křenovice, 68352, CZ

(210) **O-512861**

(220) 14.04.2014

(320) 14.04.2014

(511) 9

(540)

POWER SAVER

(510) (9) dálkové ovládání průmyslových procesů (elektrické zařízení pro -), elektrické zařízení pro dálkové ovládání průmyslových procesů, indikátory ztrát elektrické energie, identifikační vlákna pro elektrické dráty, inventory (elektrotechnika), kabely elektrické, kontakty elektrické, měniče elektrické, měřicí přístroje, měřicí zařízení (elektřina), skříňové rozvaděče (elektřina), výbojky (elektrotechnika) ne pro osvětlení.

(730) **Prime Tech Investments s.r.o.**, Dejvická 255/18, Praha 6 - Dejvice, 16000, CZ

(210) **O-512909**

(220) 15.04.2014

(320) 15.04.2014

(511) 32, 43

(540)

Pivovar Antoř

(510) (32) pivo, míchané nápoje s obsahem piva, výtažky z chmele na výrobu piva, příchutě na výrobu piva, nealkoholické nápoje; (43) hostinská a kavárenská činnost, zprostředkovatelské služby v oblasti cestovního ruchu v rámci této třídy, jako obstarávání poukázek na stravování, zajišťování ubytování, pronájem potřeb pro provoz restauračních zařízení, rychlé občerstvení, bar, bufet, jídelna, cukrárna, čepování piva, gastronomie, provoz stravovacích zařízení, organizační zajištění gastronomických akcí (cateringové služby).

(730) **GOLEM Slaný s.r.o.**, Vinařického 14/10, Slaný, 27401, CZ

(210) **O-512912**

(220) 15.04.2014

(320) 15.04.2014

(511) 16, 35, 41, 42

(540)

Obalový klub

(510) (16) periodické a neperiodické tiskoviny všeho druhu, časopisy, slovníky, knihy, brožury, noviny, tiskárenské výrobky, pohlednice, obtisky, záložky, fotografie, plakáty, papírenské výrobky všeho druhu nezahnuté do jiných tříd, kancelářské potřeby kromě nábytku, bloky, samolepky, kalendáře, fotoalba, dopisní papíry, desky (kancelářské potřeby), psací potřeby, drobné kancelářské potřeby z plastů a kovu, těžítka, plastické obaly ve třídě 16, karty v rámci této třídy, štočky, učební pomůcky kromě přístrojů, obrazy a grafiky, listky; (35) reklamní činnost a marketing, organizování výstav (komerčních nebo reklamních), obchodní poradenství a obchodní management, obchodní nebo podnikatelské poradenství, poradenství v obchodní činnosti, služby v oblasti obchodu s výrobky ve třídě 16,

inzerční, obchodně informační a propagační služby všeho druhu, včetně inzercí, propagace a poskytování obchodních informací v počítačových a obdobných sítích, rozhlasová, televizní a venkovní reklama, zajišťování předplatného tiskovin, předplatné tiskovin pro třetí osoby, marketingové studie a průzkum trhu, služby reklamních agentur, vydavatelství a šíření reklamních materiálů, zejména letáků, prospektů a vzorků, plánování obchodních a propagačních akcí, pronájem reklamních ploch, poskytování obchodních a podnikatelských informací, vydávání obchodních či firemních zpráv, tvorba informačních databází ve smyslu kompilace informací do databází; (41) vydavatelská a nakladatelská činnost, elektronické publikování, obrazové zpravodajství, vzdělávací činnosti, činnost vzdělávací agentury, organizování a pořádání vzdělávacích, odborných, kulturních, společenských, zábavních a sportovních akcí, vydávání elektronických knih a časopisů on-line, pořádání loterií, výroba videofilmů, nahrávání zvukových a obrazově-zvukových nosičů záznamu, tvorba elektronických časopisů, periodik a knih v rámci této třídy; (42) pronájem software, konzultace v oblasti webového designu, konzultační služby v oblasti informačních technologií, dárkové balení (návrhářství), design (umělecký).

(730) **ARAMIS, spol. s r.o.**, Holečkova 657/29, Praha 5 - Smíchov, 15000, CZ

(210) **O-512995**

(220) 18.04.2014

(320) 18.04.2014

(511) 9, 37

(540)



(510) (9) drátové a bezdrátové rozhlasové přijímače, komponenty pro televizní rozvody spadající do této třídy; (37) instalace a opravy elektronických zařízení.

(730) **JD ROZHLASY s.r.o.**, Vigantice 196, Vigantice, 75661, CZ

(210) **O-512996**

(220) 18.04.2014

(320) 18.04.2014

(511) 11

(540)



(510) (11) LED svítidla a osvětlení, LED světelné zdroje, LED veřejné osvětlení, LED reflektory, LED světlomety, součásti osvětlovacích těles.

(730) **JD ROZHLASY s.r.o.**, Vigantice 196, Vigantice, 75661, CZ

(210) **O-513146**

(220) 25.04.2014

(320) 25.04.2014

(511) 4, 35, 37, 39, 42

(540)

BK soft

(510) (4) zkapalněné topné plyny a jejich směsi, plynná, kapalná a tuhá paliva, maziva, topné plyny; (35) inzerční a reklamní činnost, činnost organizačních a ekonomických poradců, obchodní činnost s výrobky ve tř. 4; (37) revize a zkoušky plynových a tlakových zařízení a měřidel, revize a zkoušky plynových kotlů a tlakových nádob, revize vyhrazených plynových, elektrických a tlakových zařízení, plnění tlakových nádob plynem, pronájem technologií čerpacích stanic a tlakových nádob na plyn; (39) přenos a rozvod plynu, doprava a skladování paliv maziv, nákladní doprava, pronájem motorových vozidel; (42) projektová činnost v investiční výstavbě, činnost technických poradců v oblasti plynových zařízení a plnění tlakových nádob plyny, odborné poradenské a konzultační služby v plynárenství.

(730) **BK soft s.r.o.**, Masarykovo nám. 1484, Pardubice, 53230, CZ

(210) **O-513162**

(220) 25.04.2014

(320) 25.04.2014

(511) 9, 16, 35, 38, 41

(540)



(510) (9) data, informace a databáze, nahrané zvukové a zvukově-obrazové záznamy, vše na elektronických, magnetických, optických a jiných nosičích v rámci třídy 9 nebo v elektronických, datových, informačních a telekomunikačních sítích, multimediální aplikace, elektronická periodika a knihy, stahovatelná zvonění pro mobilní telefony, stahovatelné hudební soubory, stahovatelné obrazové soubory, stahovatelné počítačové hry, stahovatelné počítačové programy, počítačové hry, počítačový software, stahovatelná audiovizuální díla; (16) tiskoviny všeho druhu, noviny, časopisy, periodika, knihy, učebnice, učební pomůcky (s výjimkou přístrojů), křížovky, katalogy, papírenské zboží; (35) inzerční činnost, reklamní a propagační činnost, marketing, prezentace výrobků v komunikačních médiích pro účely maloobchodu, pronájem reklamních ploch na Internetu, překlad a systemizace informací do počítačové databáze, prodej po telefonu (telemarketing), zajišťování předplatného novin a časopisů, průzkum trhu, průzkum veřejného mínění, komerční informace a rady pro spotřebitele, služby v oblasti srovnávání cen; (38) přenos dat, zpráv a informací, komunikace, šíření tištěných a elektronických periodik a knih, vše prostřednictvím počítačů, elektronických, počítačových, datových a telekomunikačních sítí (zejména prostřednictvím Internetu), poskytování přístupu k databázím, poskytování internetových diskusních fór, informační služby na Internetu, provozování internetových portálů, televizní vysílání, rozhlasové vysílání, digitální vysílání, vysílání kabelové televize, bezdrátové vysílání; (41) výchovná, vzdělávací a zábavná činnost, sportovní a kulturní aktivity, předprodej vstupenek, organizování vzdělávacích a zábavných soutěží, obrazové a textové zpravodajství, vydavatelská činnost, vydávání elektronických knih a časopisů on-line, poskytování on-line elektronických publikací (bez možnosti stažení), provozování her on-line, rozmnožování a nahrávání zvukových a zvukově-obrazových záznamů, poskytování informací o možnostech zábavy, rekreace a rozptýlení, výroba televizních a rozhlasových pořadů, filmová produkce, tvorba a vydávání audiovizuálních děl.

(730) **CZECH NEWS CENTER a.s.**, Komunardů 1584/42, Praha 7, 17000, CZ

(210) **O-513163**

(220) 25.04.2014

(320) 25.04.2014

(511) 9, 16, 35, 38, 41

(540)



- (510) (9) data, informace a databáze, nahrané zvukové a zvukově-obrazové záznamy, vše na elektronických, magnetických, optických a jiných nosičích v rámci třídy 9 nebo v elektronických, datových, informačních a telekomunikačních sítích, multimediální aplikace, elektronická periodika a knihy, stahovatelná zvonění pro mobilní telefony, stahovatelné hudební soubory, stahovatelné obrazové soubory, stahovatelné počítačové hry, stahovatelné počítačové programy, počítačové hry, počítačový software, stahovatelná audiovizuální díla; (16) tiskoviny všeho druhu, noviny, časopisy, periodika, knihy, učebnice, učební pomůcky (s výjimkou přístrojů), křížovky, katalogy, papírenské zboží; (35) inzertní činnost, reklamní a propagační činnost, marketing, prezentace výrobků v komunikačních médiích pro účely maloobchodu, pronájem reklamních ploch na Internetu, překlad a systemizace informací do počítačové databáze, prodej po telefonu (telemarketing), zajišťování předplatného novin a časopisů, průzkum trhu, průzkum veřejného mínění, komerční informace a rady pro spotřebitele, služby v oblasti srovnávání cen; (38) přenos dat, zpráv a informací, komunikace, šíření tištěných a elektronických periodik a knih, vše prostřednictvím počítačů, elektronických, počítačových, datových a telekomunikačních sítí (zejména prostřednictvím Internetu), poskytování přístupu k databázím, poskytování internetových diskusních fór, informační služby na Internetu, provozování internetových portálů, televizní vysílání, rozhlasové vysílání, digitální vysílání, vysílání kabelové televize, bezdrátové vysílání; (41) výchovná, vzdělávací a zábavná činnost, sportovní a kulturní aktivity, předprodej vstupenek, organizování vzdělávacích a zábavných soutěží, obrazové a textové zpravodajství, vydavatelská činnost, vydávání elektronických knih a časopisů on-line, poskytování on-line elektronických publikací (bez možnosti stažení), provozování her on-line, rozmnožování a nahrávání zvukových a zvukově-obrazových záznamů, poskytování informací o možnostech zábavy, rekreace a rozptýlení, výroba televizních a rozhlasových pořadů, filmová produkce, tvorba a vydávání audiovizuálních děl.
- (730) **CZECH NEWS CENTER a.s.**, Komunardů 1584/42, Praha 7, 17000, CZ

(210) **O-513169**

(220) 28.04.2014

(320) 28.04.2014

(511) 9, 35, 38, 41, 42

(540)

BINARY DESIGN
NETFORMS

- (510) (9) přístroje a nástroje vědecké, optické, přístroje pro měření, signalizaci, kontrolu (inspekci) a přístroje pro vyučování, elektrické a elektronické přístroje a nástroje pro přenos a příjem signálů, zařízení a přístroje pro signalizaci, přístroje pro záznam, převod, reprodukci zvuku nebo obrazu, zpracování materiálů a zařízení pro přenos dat, počítačové programy, data banky, telekomunikační přístroje, radiodifuzní spotřebiče, televizní přístroje, televizní přístroje, přístroje na vysílání rozhlasu a videa, komunikační přístroje a nástroje pro přenos, ukládání a reprodukci zvuku, textu, obrazů a dat a jejich částí, mobilní přijímače dat, počítačový

hardware a periferní zařízení na zpracování a přenos dat a informací, počítačový software a softwarové balíčky na všech typech fyzických médií, prázdná optická datová média a prázdná magnetická datová média, telekomunikační nosiče a systémy, magnetické nosiče dat, disky pro nahrávání, mobilní elektronická zařízení, ruční zařízení, přenosné počítače, monitory a indikační obrazovky, telekomunikační přístroje pro digitální signály, přístroje pro použití při digitálním komunikačním přenosu, paměťové karty, počítačové programy ke stažení z internetu, data nahraná elektronicky z Internetu, počítačové programy pro přístup na Internet a jeho používání, software pro interaktivní televizi; (35) reklama, propagace, marketing, poradenství při obchodní činnosti, náboru zaměstnanců a řízení podniku, poskytování obchodních a podnikatelských informací, využití Internetu ke komerčním účelům, internetová reklama a marketing, služby při záznamu, zpracování, uchování a využití dat a informací, průzkumy a analýzy trhu, obchodní rešerše, ekonomické rozborů a studie, měření návštěvnosti webových stránek, internetových serverů a elektronických médií, sestavování statistik, služby včetně poradenství, zprostředkování a poskytování informací v oblasti daní a daňového poradenství, auditu a účetnictví včetně vedení účetnictví; (38) telekomunikační služby, mobilní a pevné telekomunikační linky, komunikační služby, satelitní, mobilní a rádiové komunikační služby, televizní a rozhlasové vysílání, vysílání a komunikační služby, vysílání a (nebo) přenos rozhlasových a (nebo) televizních programů a (nebo) filmů, satelitní, DTT, kabelové, DSL a širokopásmové vysílání a (nebo) převod audio a (nebo) audiovizuálních programů, převod audio, video a (nebo) audiovizuálních programů (jakýmkoliv prostředky), přenos videofilmů, vysílání a přenos televizních programů a filmů do osobních počítačů, vysílání a komunikace prostřednictvím nebo podporované počítačem, přenos audio, video a (nebo) audiovizuálních programů prostřednictvím internetového protokolu (IPTV), telekomunikační služby poskytované po Internetu, včetně mimo jiné služeb poskytovaných prostřednictvím internetové telefonie (VOIP), poskytování přístupu a (nebo) připojení k širokopásmovým sítím, pevným, přenosným nebo bezdrátovým způsobem, přenos textu, zpráv zvuku a (nebo) obrazu, poskytování audiovizuálního obsahu prostřednictvím telekomunikací a (nebo) komunikací a (nebo) vysílání a (nebo) doručování a (nebo) přenosu, komunikace informací (včetně webových stránek), dat rádiově, telekomunikacemi a satelitem, shromažďování a přenos prostřednictvím telefonu, mobilu, radio-paging, přesměrování hovorů, služby záznamníku, informace o telefonních číslech, osobní číslovací služby v oboru telekomunikací a (nebo) komunikací a (nebo) vysílání a (nebo) doručování a (nebo) přenosu, půjčování náhradních telekomunikačních a komunikačních přístrojů a nástrojů v případě poruchy, ztráty nebo krádeže, přenos zpráv a obrázků pomocí počítačů, odesílání zpráv, jmenovitě posílání, příjem a přeposílání zpráv ve formě textu, zvuku, grafických obrazů nebo videa nebo kombinace těchto formátů, okamžité zasílání zpráv, SMS, multimediální zprávy (MMS), jednotné zpracování zpráv, hlasová pošta, videokonference, video telefonní služby, provoz vyhledávačů, poskytování přístupu k telekomunikačním infrastrukturám jiným operátorům, zajištění a provozování elektronických konferencí, diskusních skupin a konferenčních místností, pronájem, leasing nebo půjčování přístrojů, nástrojů, zařízení nebo komponentů pro použití při poskytování všech výše uvedených služeb, poradenské, informační a konzultační služby spojené se vším výše uvedeným, komunikační služby prostřednictvím satelitu, televize nebo rozhlasu, služby tiskových kanceláří, nájem, pronájem a leasing komunikačních přístrojů, elektronické poštovní služby, telekomunikační služby vztahující se k Internetu, telekomunikace informací (včetně WEB stránek), poskytování služeb na bázi místa pro telekomunikační a komunikační přístroje a nástroje, poskytování bezdrátového aplikačního protokolu (WAP), včetně služeb využívajících zabezpečeného komunikačního kanálu, poskytování informací vztahujících se k telekomunikačním a komunikačním přístrojům a nástrojům nebo k jejich identifikaci, poskytování telekomunikačních spojení k počítačovým databázím a webovým stránkám na Internetu, telekomunikační služby věnované maloobchodnímu prodeji zboží a služeb prostřednictvím interaktivní komunikace se zákazníky, interaktivní televizní služby, které jsou vysílacími a (nebo) telekomunikačními a (nebo) komunikačními a (nebo) doručovacími a (nebo) přenosovými službami, interaktivní služby pro televizní diváky, včetně těchto služeb pro sledování na mobilních telefonech a PC, které jsou vysílacími a (nebo) telekomunikačními a (nebo) komunikačními a (nebo) doručovacími a (nebo) přenosovými službami, televizní vysílání zahrnující interaktivní služby pro zobrazování průvodců a inteligentní automatizovaný výběr programů pro nahrávání, interaktivní služby pro televizní diváky, usnadňující záznam programů zahájený automaticky na bázi sledovacích zvyků (preferencí) zákazníka, které jsou vysílacími a (nebo)

telekomunikačními a (nebo) komunikačními a (nebo) doručovacími a (nebo) přenosovými službami, poskytování interaktivním televizním divákům (včetně těch sledujících program na mobilních telefonech nebo PC) přístupu k informacím, datům, grafickým, audio a (nebo) audiovizuálním obsahům ze zakázaných skupin internetových webových stránek nebo portálů, vysílání a přenos interaktivních televizních programů, interaktivních her, interaktivních zpráv, interaktivního sportu, interaktivní zábavy a interaktivních soutěží, poskytování přístupu k službám VoD (Video on Demand) a NVoD (Near Video on Demand), poskytování streamingu videa na požádání divákům, poskytování přístupu k filmům, video a televizním programům divákům prostřednictvím služeb VoD (Video on Demand) a NVoD (Near video on Demand), odborné konzultační služby vztahující se k vysílání, poskytování přístupu k databázi uchovávací informace vztahující se k různému zboží a službám, umožnění přístupu k internetu, poskytování spojení mezi webovými stránkami a televizními prohlížeči prostřednictvím interaktivního televizního portálu, služby internetových portálů, služby webových portálů, poskytování širokopásmových služeb, služby interaktivního televizního portálu poskytující přístup k internetovým webovým stránkám pro televizní diváky prostřednictvím jejich zařízení pro příjem televize, včetně přijímacího zařízení digitální televize, poskytování přístupu k internetovým webovým stránkám uživatelům mobilních telefonů, odborné konzultace a informační a poradenské služby vztahující se k výše uvedeným službám, informace o telekomunikacích, věcné informační služby vztahující se k televiznímu vysílání, poskytování přístupu ke zprávám, informacím o aktuálních událostech a sportu, pronájem času přístupu do počítačové databáze, poskytování přístupu k databázi uchovávací informace vztahující se k různému zboží, informace vztahující se ke všem výše uvedeným službám poskytované on-line z počítačové databáze nebo přes Internet; (41) poskytování vzdělání, školení a zábavy, pořádání vzdělávacích, školicích, diskusních, kulturních, sportovních a zábavních akcí, zejména seminářů, konferencí, kursů, představení, koncertů, vystoupení, soutěží, informačních kampaní a kulturních a vzdělávacích výstav, rezervace a prodej vstupenek na vzdělávací, školicí, diskusní, kulturní, sportovní a zábavní akce, poskytování elektronických publikací a her on-line včetně přístupu do elektronických knihoven a archivů, poskytování informací z oblasti vzdělávání, kultury, sportu a zábavy, poskytování digitální hudby z Internetu, poskytování digitální hudby (bez možnosti stažení) z internetu, zábavní služby poskytované prostřednictvím Internetu, zábavní služby prostřednictvím média televize; (42) vytváření počítačových systémů, tvorba a pronájem software, tvorba, správa, hosting a poradenství v oblasti webových stránek, vytváření a poskytování projektů a návrhů při výběru dodavatelů internetových technologií, projektové řízení internetových prezentací a webových aplikací, vývoj internetových aplikací, navrhování informační architektury, poskytování vyhledávačů pro Internet, poradenství v oblasti hardware a software, posuzování, zkoušky a vyhodnocování technických vlastností počítačů, telefonů, faxů, rádií, televizních přístrojů, přístrojů a zařízení pro záznam, přenos, vysílání, příjem nebo reprodukci obrazu, zvuku nebo dat a jejich součástí a software a poradenství v této oblasti, pronájem počítačů a webových serverů.

(590) Barevná

(730) **NETFORMS s.r.o.**, Bratranců Veverkových 396, Pardubice, 53002, CZ

(210) **O-513314**

(220) 02.05.2014

(320) 02.05.2014

(511) 5

(540)

LEPTOPROL

(510) (5) farmaceutické přípravky, zejména pohlavní hormony a jejich modulátory.

(730) **NOVARTIS AG**, CH-4002 Basel, CH

(740) Společná advokátní kancelář Všetěčka Zelený Švorčík Kalenský a partneři, JUDr. Michal Havlík, Hájkova 2, Praha 2, 12000

(210) **O-513349**

(220) 05.05.2014

(320) 05.05.2014

(511) 3, 5, 10, 16, 25, 28, 30, 35

(540)



(510) (3) kosmetika; (5) hygienické a dezinfekční přípravky, potravinové doplňky na živočišné bázi, potravinové doplňky na rostlinné bázi; (10) elektrické přístroje k erotickým účelům, zejména masážní vibrační stroje, elektrické vakuové pumpy, vibrátory, elektrické nafukovací panny; (16) periodické a neperiodické tiskoviny, fotografie; (25) prádlo, oděvy, klobouky; (28) hry, hračky, sportovní nářadí; (30) cukrovinky; (35) pomoc při obchodních činnostech, zprostředkování obchodu s uvedenými výrobky ve třídách 3, 5, 10, 16, 25, 28 a 30.

(730) **City Reallex a.s.**, Tenisová 954/16, Praha 10, 10200, CZ

(740) PROPATENT, Ing. Vlasta Sedláčková, Ke Kateřinkám 1393, Praha 4, 14900

(210) **O-513359**

(220) 05.05.2014

(320) 05.05.2014

(511) 30, 35, 40

(540)



(510) (30) potravinářské mouky, výrobky z mouky, z luštěnin a obsahující mouku z obilovin a/nebo z luštěnin pro další zpracování spadající do této třídy, mouka sloužící jako dělicí produkt pro pekařské a cukrářské výrobky, pečivové hmoty, pasty nebo prášky (pekárenské a cukrářské), výrobky expandované, extrudované, včetně ostatních výrobků zdravé a racionální výživy obsahující zejména biodegradovatelné látky spadající do této třídy, aromatické přípravky do potravin, cukroví, cukrovinky, čaj, čokoláda, dorty, obalová pouzdra z mouky, přírodní vlákniny jako potravina, suroviny a polotovary pro pekárenskou a cukrářskou výrobu spadající do této třídy, pekařské a cukrářské výrobky, zejména moučné, zvláště chléb všeho druhu, chlebičky a taštičky, též plněné masem, sýrem, zeleninou, pizza, chlebové konzervy, kvásek, kvasnice, běžné, jemné a trvanlivé pečivo, housky, též plněné masem, sýrem, rohlíky, bagety, škrobovitě výrobky, jemné, trvanlivé a sladové pečivo, cukrářské pečivo a výrobky, perník, moučníky, zejména bábovky, koláče, drobné pečivo, sušenky a oplatky, lívance, cukrovinky nečokoládové i čokoládové, káva, kávové náhražky a přísady, kakao a kakaové přípravky a výrobky, nápoje spadající do této třídy, rýže, cukry, med, mák, sůl, droždí, kypřicí prášky, melasový sirup, koření a jeho směsi, potravinářské dresinky a zahušťovače (chuťové přísady), sušené byliny, jejich výtažky a náhražky spadající do této třídy, dehydratovaná hotová jídla a směsi k přípravě hotových jídel rostlinného původu spadající do této třídy, mandlové těsto a marcipán, plnicí masy do pečiva rostlinného původu v rámci této třídy, těsta spadající do této třídy, nekynutý chléb, omáčky spadající do této třídy, těstoviny, zmrzlina, potravinové doplňky ve formě práškových směsí, pastilek, bonbónů, prášků nebo žvýkaček spadající do této třídy, minerály, multiminerálové komplexy a stopové prvky jako doplňky výživy spadající

do této třídy, trestí a výtažky do potravin nikoliv pro lékařské účely, knedlíky, výrobky z bramborového těsta spadající do třídy 30; (35) zprostředkovatelská činnost v oblasti obchodu a služeb k obchodním účelům, vše s výrobky ve třídě 30, zprostředkování obchodních kontaktů, zprostředkovatelská činnost v oblasti pekařství a cukrářství, marketing, obchodní management, obchodní nebo podnikatelský průzkum, reklama, propagace a inzerce, poskytování informací komerčního nebo reklamního charakteru, multimediálních informací komerčního charakteru, komerční využití internetu v oblastech komerčních internetových médií a vyhledávacích služeb, on-line inzerce, propagace a inzerce prostřednictvím Internetu a elektronických médií, vyhledávání obchodních informací pomocí Internetu i globálních telekomunikačních sítí, dodavatelské služby pro třetí osoby, činnosti v oblasti obchodu a služeb, týkající se nákupu či prodeje zboží, uvedených ve třídě 30, internetový obchod s výrobky uvedenými ve třídě 30, franchising, provádění obchodních operací, předvádění zboží, obchodní činnost týkající se výrobků třídy 30, velkoobchod a maloobchod s výrobky, uvedenými ve třídě 30, pomoc při řízení obchodní činnosti; (40) služby pekařství a cukrářství spadající do této třídy, zejména zpracování těsta, zhotovování pekařských a cukrářských polotovarů a jejich pečení, konzervování potravin a nápojů, včetně uzení, lisování ovoce, mletí.

- (590) Barevná
(730) **Martina bakery s.r.o.**, Lumírova 487/7, Ostrava - Výškovice, 70030, CZ
(740) Ing. Pavel Nádvorník s.r.o., Ing. Pavel Nádvorník, Sokola Tůmy 1099/1, Ostrava - Mariánské Hory, 70900

- (210) **O-513375**
(220) 06.05.2014
(320) 06.05.2014
(511) 39, 41
(540)

Navalis

- (510) (39) doprava lodní, doprava říční, jízda výletní lodí; (41) organizování a pořádání kulturních a společenských slavností, organizování a pořádání sportovních akcí.
(730) **Bergman Zdeněk**, Platněšská 191/4, Praha 1, 11000, CZ
(740) JUDr. Markéta Schönbornová, Rybná 682/14, Praha 1, 11000

- (210) **O-513377**
(220) 06.05.2014
(320) 06.05.2014
(511) 11, 18, 25
(540)

DEALER

- (510) (11) zapalovače; (18) kabelky; (25) čepice.
(730) **Král Jan**, Moskevská 68, Praha 10, 10100, CZ

- (210) **O-513413**
(220) 08.05.2014
(320) 08.05.2014
(511) 30
(540)



- (510) (30) hotová jídla a polotovary a jídla rychlého občerstvení - v rámci této třídy, a to jídla (svačiny) z kukuřice, obilnin, mouky a sezamu, krekry, noky, knedlíky, palačinky, jídla z těstovin, rýže a obilnin, pirohy, koláče s náplní a pečivo, sendviče a pizzy, jarní závitky a závitky z mořských řas, bochánky vařené v páře, tortilly, sůl, chuťové přísady, ochucovadla a koření, pekárenské výrobky, cukrovinky, čokoláda a zákusky, cukr,

přírodní sladidla, sladké polevy a náplně, výrobky z včelích produktů, led, zmrzlina, mražené jogurty a sorbety, káva, čaj, kakao a jejich náhražky, zpracované obilí, škrob a výrobky z nich, pečící přípravky a droždí.

- (590) Barevná
(730) **PODRAVKA, prehrabena industrija d.d.**, Ante Starčevića 32, Koprivnica, HR
(740) Silesia Patent & Trademark s.r.o., Pod Školou 1278, Šenov, 73934

- (210) **O-513414**
(220) 08.05.2014
(320) 08.05.2014
(511) 29
(540)



- (510) (29) maso a masné výrobky, ryby, plody moře a měkkýši, mléčné výrobky a výrobky z náhražek mléka, ptačí vejce a výrobky z vajec, oleje a tuky, zpracované ovoce, houby a zelenina (včetně ořechů a luštěnin), hotová jídla, polévky a vývary, pochutiny a zákusky, a to ptačí hnízda, casserole (jídla z kombinace masa a zeleniny připravovaná a servírovaná v jednom hrnci), kondenzovaná rajčata, dipy, rybí krekry, pyl zpracovaný jako potravina, jídla (svačiny) z vepřového masa, zpracovaná sója, hotová jídla připravená hlavně z masa, ryb, mořských plodů nebo zeleniny, jídla (svačiny) a přílohy z brambor, polévky a polévkové přípravky, jídla na bázi dušeného masa nebo zeleniny, masové výtažky a vývary, jukové chipsy.
(590) Barevná
(730) **PODRAVKA, prehrabena industrija d.d.**, Ante Starčevića 32, Koprivnica, HR
(740) Silesia Patent & Trademark s.r.o., Pod Školou 1278, Šenov, 73934

- (210) **O-513454**
(220) 12.05.2014
(320) 12.05.2014
(511) 25
(540)



- (510) (25) oblečení, oděvy, oděvy tělocvičné, šaty dámské, spodní prádlo.
(730) **Reklama3d s.r.o.**, Nádražní 349, Rakvice, 69103, CZ

- (210) **O-513605**
(220) 19.05.2014
(320) 19.05.2014
(511) 1, 3, 5, 29, 30, 32

(540)



(510) (1) umělá sladidla; (3) kosmetické, hygienické přípravky a výrobky, zejména vlasové vody, šampóny, barviva na vlasy, pleťové vody a mléka, opalovací přípravky, mýdla, sprchové gely, zubní pasty, ústní vody, soli koupelové, vazelíny pro kosmetické účely, kosmetické přípravky pro zesteňnění, vonné oleje, parfumerie, příchutě do nápojů (éterické oleje); (5) farmaceutické, veterinární, vitamínové, dietetické, nutriční, diabetické výrobky a přípravky a minerální doplňky potravy upravené k léčebným účelům, tabletové a v prášku, homeopatické výrobky, doplňky výživové, minerální potravinové doplňky, přípravky a výrobky, obsahující stopové prvky, potravinové doplňky z přírodních zdrojů, potravinové přípravky a doplňky všeho druhu, vitamínové a multivitaminové přípravky a nápoje pro léčebné účely, posilňující a podpůrné minerální látky a vitamíny k léčebným účelům, farmaceutické přípravky, cukrovinky s léčivými přísadami, léčivé cukrovinky, pastilky, diabetické přípravky pro léčebné účely, nápoje dietetické, sirupy a dětské sirupy, upravené pro lékařské účely, léčivé rostliny, bylinné přípravky a sirupy, potraviny pro batolata, potravinové doplňky pro zvířata, antibakteriální a dezinfekční přípravky, repelenty; (29) ovocné přesnídávky, výrobky z ovoce konzervované, zavařené, sušené, mražené, ovocné šťávy na vaření; (30) tabletové a práškové potravinářské výrobky jako sladidla, cukrovinky, bonbóny, pastilky (cukrovinky), příchutě do nápojů, tablety (cukrovinky), gumové cukrovinky; (32) nealkoholické nápoje, přípravky nebo příchutě na výrobu nápojů, koncentráty a sirupy k výrobě nápojů, ovocné nebo zeleninové šťávy a džusy a sirupy, dětské sirupy, nealkoholické nápoje obohacené vitamíny nebo minerály, tablety a prášky na přípravu nealkoholických nápojů.

(590) Barevná

(730) VITAR s.r.o., Třída Tomáše Bati 385, Zlín, 76302, CZ

(740) JUDr. Lucie Míková, tř. T. Bati 385, Zlín, 76302

(210) **O-513886**

(220) 28.05.2014

(320) 28.05.2014

(511) 35, 36, 41

(540)

KOLOWRÁTEK

(510) (35) propagační činnost, reklama, pomoc při řízení obchodní činnosti, obchodní administrativa, kancelářské práce, reklamní akce za účelem charity a finančních sbírek, pořádání a organizace (reklamní a obchodní služby) charitativních kampaní, výstav, konferencí, prezentací, expozic, seminářů a obchodních a společenských událostí, sjednávání, organizace, propagace, provoz a řízení těchto akcí, vyhledávání sponzorů, reklamní kampaně; (36) pojištění, služby finanční, služby peněžní, služby nemovitostní, organizování finančních sbírek při kulturních akcích, získávání prostředků pro humanitární účely, organizování charitativní sbírky, organizace sbírek v rámci této třídy, finanční sponzorství, charitativní služby finančního rázu, finanční granty, vše v rámci této třídy, získávání a shromažďování finančních prostředků na dobročinné účely, shromažďování finančních prostředků pro nadační činnost, nadační činnost v oblasti finanční, poskytování finanční pomoci, financování projektů všeho druhu, finanční zabezpečení charitativních projektů, finanční podpora nadaných dětí a mladistvých, finanční podpora v oblasti kultury, vzdělávání a lidských práv, finanční podpora osob v tíživé sociální situaci, finanční podpora sociálních a zdravotně-sociálních služeb, správa finančních prostředků a kontrola jejich pohybu; (41) výchova, vzdělávání, zábava, sportovní a kulturní aktivity, vydavatelská a nakladatelská činnost, nadační a dobročinná činnost prostřednictvím výchovy, vzdělávání, umění, kultury, zábavy a sportu, organizování výstav a akcí v oblasti výchovy, vzdělávání, umění, kultury, zábavy a sportu, podpora rozvoje a rozšiřování všech forem umění prostřednictvím výchovy, vzdělávání, umění, kultury, zábavy a sportu, podpora rozvoje,

rozšiřování a zvyšování úrovně vzdělanosti prostřednictvím výchovy, vzdělávání, umění, kultury, zábavy a sportu, podpora rozvoje občanské společnosti a ochrana lidských práv prostřednictvím výchovy, vzdělávání, umění, kultury, zábavy a sportu, organizace soutěží, her a loterií.

(730) Kolowrat-Krakowská Dominika JUDr., Barrandovská 397/1222/27, Praha 5 - Hlubočepy, 15200, CZ

(740) Advokátní a patentová kancelář Vyskočil, Krošlák a spol., Dana Lukajová, Voršilská 10, Praha 1, 11000

(210) **O-513892**

(220) 28.05.2014

(320) 28.05.2014

(511) 11, 37, 42

(540)

ventulo

(510) (11) vzduchotechnika, klimatizace, chladicí zařízení, rekuperační tepelné jednotky, topení, tepelná čerpadla; (37) instalace a opravy v oblasti vzduchotechniky, klimatizace a rekuperace, revizní činnost technických zařízení; (42) projektová činnost v investiční výstavbě, inženýrské práce (expertizy), projektování elektrických zařízení, výzkum a vývoj nových výrobků (pro jiné), výzkum v oblasti vzduchotechniky, klimatizace a rekuperace.

(730) Kavestav s.r.o., Souhrady 665/6, Brno, 62500, CZ

(740) A. Holas & partner Patentová a známková kancelář, Ing. Mgr. Hana Holasová, Křížová 4, Brno, 60300

(210) **O-513893**

(220) 28.05.2014

(320) 28.05.2014

(511) 35, 39, 41

(540)

IN-SPIRACE
s.r.o.
velkoobchod dárkovým zbožím

(510) (35) propagační činnost, reklama, pomoc při řízení obchodní činnosti, obchodní administrativa, kancelářské práce, velkoobchodní a maloobchodní činnost v oblasti nákupu a prodeje výrobků zařazených do tříd 1 až 34, provozování maloobchodních prodejen a obchodních domů a internetový obchod s výrobky ve třídách 1 až 34, přeskupování různého zboží (kromě jejich přepravy) pro třetí osoby za účelem umožnit spotřebiteli, aby si tyto výrobky mohl pohodlně prohlížet a nakupovat, zprostředkování obchodu s výrobky ve třídách 1 až 34; (39) doprava, balení a skladování zboží, organizování cest; (41) výchova, vzdělávání, zábava, sportovní a kulturní aktivity.

(730) IN-spirace s.r.o., Wassermannova 145/11, Praha 5 - Hlubočepy, 15200, CZ

(740) RETROPATENT s.r.o., Mgr. Kamil Kolátor, Dolní nám. 679/5, Jablonec nad Nisou, 46601

(210) **O-514015**

(220) 03.06.2014

(320) 03.06.2014

(511) 35, 36, 40, 41

(540)



(510) (35) rozesílání reklamních materiálů potenciálním účastníkům charitativních projektů, propagace vybraných forem podpory charitativních projektů, zajišťování prezentace uměleckých aktivit na podporu charitativních projektů a děl vytvořených v jejich rámci v komunikačních médiích, zhotovení reprodukcí děl vytvořených na podporu charitativních projektů a zajištění jejich prodeje a prodej, dražby uměleckých děl vytvořených na podporu charitativních projektů, internetová prezentace, nabídka a prodej účasti na skupinové tvorbě uměleckých děl na podporu charitativních projektů; (36) organizování sbírek a dobročinných sbírek; (40) rámování uměleckých děl vytvořených na podporu charitativních projektů a jejich reprodukci; (41) tvorba regulí pro uskutečňování uměleckých aktivit na podporu charitativních projektů, komplexní servis skupinových uměleckých aktivit na podporu charitativních projektů - v rámci této třídy, koučink uměleckých aktivit na podporu charitativních projektů, organizování a vedení přípravných seminářů k uskutečňování uměleckých aktivit na podporu charitativních projektů, organizování kulturních nebo vzdělávacích výstav k uměleckým aktivitám na podporu charitativních projektů, pořádání společenských her na podporu charitativních projektů, pořádání sportovních akcí a soutěží, zejména pro handicapované sportovce.

(590) Barevná

(730) **Branny Stanislav**, Řadová 476, Krmelín, 73624, CZ

(740) Ing. Jan Chwistek, Náměstí ČSA 5/3, Český Těšín, 73701

(210) **O-514259**

(220) 12.06.2014

(320) 12.06.2014

(511) 9, 16, 35, 38, 39

(540)



(510) (9) telekomunikační přístroje a zařízení, počítače, hardware, software, telefony a jejich příslušenství, mobilní telefony, softwarové aplikace pro mobilní zařízení, paměťová média (nosiče dat a informací) nahaná a nenahaná, databáze a/nebo informační produkty na nosičích a/nebo v elektronických, datových, informačních a telekomunikačních sítích, multimediální komunikační systémy a aplikace, data, publikace, informace a záznamy v elektronické podobě; (16) papír, lepenka, papírenské zboží, periodické a neperiodické tiskoviny včetně propagačních, reklamních a inzertních materiálů spadajících do třídy 16, tiskoviny, katalogy, manuály, kalendáře, plakáty, letáky, vizitky, prospekty, časopisy, pohlednice, obalový materiál z papíru a plastických hmot, ozdobné, reklamní a propagační předměty z papíru; (35) marketingová, propagační, reklamní, informačně-obchodní a inzertní činnost, automatické zpracování informací, systemizace informací do počítačových databází, obchodní nebo podnikatelské informace, vytváření obchodních a obchodně-informačních sítí, maloobchodní a velkoobchodní činnost s výrobky potřebnými pro zajištění telekomunikačních služeb a činností telefonního operátora, administrativní práce spadající do této třídy, organizování

výstav a předvádění výrobků a zboží pro komerční a reklamní účely a podporu prodeje; (38) telekomunikační služby, služby virtuálního telefonního operátora, komunikace prostřednictvím telefonů nebo mobilních telefonů nebo počítačů a telekomunikační služby s tím spojené, pronájem telekomunikačních okruhů, vedení sítí, připojování zařízení a jejich začleňování do sítí, zřizování a provozování datových a počítačových sítí, poradenská činnost v oblasti telekomunikačních zařízení a služeb; (39) elektronická archivace dat a dokumentů, skladování informací, skladování elektronicky uložených dat nebo dokumentů.

(730) **První Mobil s.r.o.**, Hodějovická 329, Hodějovice, 37008, CZ

(740) PatentCentrum Sedlák & Partners s.r.o., Husova 5, České Budějovice, 37001

(210) **O-514273**

(220) 13.06.2014

(320) 13.06.2014

(511) 33, 35

(540)



(510) (33) alkoholické nápoje (s výjimkou pív); (35) propagační činnost, reklama, pomoc při řízení obchodní činnosti, obchodní administrativa, zprostředkování prodeje a nákupu výrobků v oboru alkoholických nápojů, s výjimkou pív, velkoobchodní a maloobchodní prodej alkoholických nápojů s výjimkou pív.

(730) **GRANETTE & STAROREŽNÁ Distilleries a.s.**, Drážďanská 80/82, Ústí nad Labem Neštětice, Krásné Březno, 40007, CZ

(740) Mgr. Tomáš Chleboun, Vinohradská 343/6, Praha 2 - Vinohrady, 12000

(210) **O-514493**

(220) 24.06.2014

(320) 24.06.2014

(511) 29, 30, 31, 35

(540)



(510) (29) ovocné saláty; (30) cukrovinky z čerstvého ovoce a čokolády, čokoláda s čerstvým a sušeným ovocem, sušené ovoce v čokoládě, čerstvé ovoce v čokoládě zdobené karamellem, ořechy a dalšími cukrářskými přísadami, čerstvé ovoce obalené v čokoládě, čokoláda v podobě květín, ovocné dorty, ovocné zákusky, ovocná zmrzlina; (31) květiny z čerstvého ovoce, kytice z čerstvého ovoce, čerstvé ovoce naaranžované do kytice; (35) maloobchodní služby spojené s výrobky z čerstvého ovoce a čokolády.

(590) Barevná

(730) **FRUTIKO international s.r.o.**, Mladých Běchovic 2, Praha 9, 19011, CZ

(210) **O-514511**
(220) 24.06.2014
(320) 24.06.2014
(511) 35
(540)



(510) (35) poskytování obchodních informací prostřednictvím webových stránek.
(590) Barevná
(730) **Media network s.r.o.**, Revoluční 1082/8, Praha 1, 11000, CZ
(740) TOMAN, DEVÁTÝ & PARTNEŘI advokátní kancelář, s.r.o., Trojanova 2022/12, Praha 2, 12000

(210) **O-514564**
(220) 26.06.2014
(320) 26.06.2014
(511) 32, 35, 36, 37, 39, 40, 41, 42, 43
(540)



(510) (32) pitná voda, minerální vody, nápoje nealkoholické, sodové vody, stolní vody, přípravky na výrobu nápojů; (35) zprostředkovatelská činnost v oblasti obchodu s výrobky a službami uvedenými ve třídách 32, 36, 37, 39, 40, 41, 42 a 43, pomoc při provozování obchodu s výrobky a službami uvedenými ve třídách 32, 36, 37, 39, 40, 41, 42 a 43, služby v oblasti administrativní správy a služby organizačně hospodářské povahy, zpracování dat, služby databank, činnost účetních poradců, vedení účetnictví, vedení daňové evidence, reklama, propagace, reklama on-line, půjčování věcí movitých uvedených ve třídě 9 (zejména kancelářské stroje, tiskové a kopírovací stroje); (36) obstaravatelská činnost při správě nemovitostí; (37) údržba, opravy, instalace a servis vodovodů a kanalizací a jejich zařízení, provádění inženýrských staveb a souvisejících služeb (například vodoinstalatérství, zámečnictví a tak podobně), zemní práce, oprava a montáž měřidel, ověřování, opravy, repase, ocejšování a montáž vodoměrů, popřípadě jiných měřidel, prohlídka a proplach kanalizací jiných subjektů, provádění staveb, jejich změn a odstraňování, montáž, opravy, revize a zkoušky vyhrazených elektrických zařízení, montáž, instalace, opravy, údržba elektrických a elektronických strojů a přístrojů, montáž, údržba a servis telekomunikačních zařízení, opravy vozidel, provozování čerpacích stanic s palivou a mazivou, půjčování věcí movitých uvedených ve třídě 7 (zejména sekací stroje, čerpadla, nářadí poháněná motorem) a 8 (zejména ruční nářadí a pomůcky); (39) automobilová doprava, organizování dopravy, rozvoz a rozvod pitné a užitkové vody, zásobování vodou, odvod splaškových vod, odvod odpadních vod, přeprava a uskladnění odpadu, půjčování věcí movitých uvedených ve třídě 12 (zejména osobní a nákladní vozidla); (40) úprava pitné vody a užitkové vody, zpracování a výroba vody, třídění odpadů a recyklovaného materiálu, podnikání v oblasti nakládání s odpady; (41) pořádání výchovně vzdělávacích akcí; (42) správa sítí, provádění fyzikálních, chemických, mikrobiologických a biologických rozborů vod a chemikálií, provozování

laboratoří, projektová, poradenská činnost v oboru, inženýrsko-technická činnost v investiční výstavbě, projektová činnost ve výstavbě, provádění posudkové činnosti ve vodním hospodářství, úřední měření, poskytování software a poradenství v oblasti hardware a software, výkon zeměměřičských činností, půjčování věcí movitých uvedených ve třídě 9 (zejména měřicí laboratorní přístroje, měřidla fyzikálních a chemických veličin, geodetická měřidla, počítače, software); (43) ubytovací služby, půjčování věcí movitých uvedených ve třídě 11 (zejména elektrické náčiní pro vaření) a 21 (zejména kuchyňské náčiní a nástroje).

(730) **Želivská provozní a.s.**, K Horkám 16/23, Praha 10, 10200, CZ

(210) **O-514565**
(220) 26.06.2014
(320) 26.06.2014
(511) 32, 35, 36, 37, 39, 40, 41, 42, 43
(540)



(510) (32) pitná voda, minerální vody, nápoje nealkoholické, sodové vody, stolní vody, přípravky na výrobu nápojů; (35) zprostředkovatelská činnost v oblasti obchodu s výrobky a službami uvedenými ve třídách 32, 36, 37, 39, 40, 41, 42 a 43, pomoc při provozování obchodu s výrobky a službami uvedenými ve třídách 32, 36, 37, 39, 40, 41, 42 a 43, služby v oblasti administrativní správy a služby organizačně hospodářské povahy, zpracování dat, služby databank, činnost účetních poradců, vedení účetnictví, vedení daňové evidence, reklama, propagace, reklama on-line, půjčování věcí movitých uvedených ve třídě 9 (zejména kancelářské stroje, tiskové a kopírovací stroje); (36) obstaravatelská činnost při správě nemovitostí; (37) údržba, opravy, instalace a servis vodovodů a kanalizací a jejich zařízení, provádění inženýrských staveb a souvisejících služeb (například vodoinstalatérství, zámečnictví a tak podobně), zemní práce, oprava a montáž měřidel, ověřování, opravy, repase, ocejšování a montáž vodoměrů, popřípadě jiných měřidel, prohlídka a proplach kanalizací jiných subjektů, provádění staveb, jejich změn a odstraňování, montáž, opravy, revize a zkoušky vyhrazených elektrických zařízení, montáž, instalace, opravy, údržba elektrických a elektronických strojů a přístrojů, montáž, údržba a servis telekomunikačních zařízení, opravy vozidel, provozování čerpacích stanic s palivou a mazivou, půjčování věcí movitých uvedených ve třídě 7 (zejména sekací stroje, čerpadla, nářadí poháněná motorem) a 8 (zejména ruční nářadí a pomůcky); (39) automobilová doprava, organizování dopravy, rozvoz a rozvod pitné a užitkové vody, zásobování vodou, odvod splaškových vod, odvod odpadních vod, přeprava a uskladnění odpadu, půjčování věcí movitých uvedených ve třídě 12 (zejména osobní a nákladní vozidla); (40) úprava pitné vody a užitkové vody, zpracování a výroba vody, třídění odpadů a recyklovaného materiálu, podnikání v oblasti nakládání s odpady; (41) pořádání výchovně vzdělávacích akcí; (42) správa sítí, provádění fyzikálních, chemických, mikrobiologických a biologických rozborů vod a chemikálií, provozování laboratoří, projektová, poradenská činnost v oboru, inženýrsko-technická činnost v investiční výstavbě, projektová činnost ve výstavbě, provádění posudkové činnosti ve vodním hospodářství, úřední měření, poskytování software a poradenství v oblasti hardware a software, výkon zeměměřičských činností, půjčování věcí movitých uvedených ve třídě 9 (zejména měřicí laboratorní přístroje, měřidla fyzikálních a chemických veličin, geodetická měřidla, počítače, software); (43) ubytovací služby, půjčování věcí movitých uvedených ve třídě 11 (zejména elektrické náčiní pro vaření) a 21 (zejména kuchyňské náčiní a nástroje).

(730) **Úpravna vody Želivka a.s.**, K Horkám 16/23, Praha 10, 10200, CZ

(210) **O-514567**
(220) 26.06.2014
(320) 26.06.2014
(511) 32, 35, 36, 37, 39, 40, 41, 42, 43

(540)



(510) (32) pitná voda, minerální vody, nápoje nealkoholické, sodové vody, stolní vody, přípravky na výrobu nápojů; (35) zprostředkovatelská činnost v oblasti obchodu s výrobky a službami uvedenými ve třídách 32, 36, 37, 39, 40, 41, 42 a 43, pomoc při provozování obchodu s výrobky a službami uvedenými ve třídách 32, 36, 37, 39, 40, 41, 42 a 43, služby v oblasti administrativní správy a služby organizačně hospodářské povahy, zpracování dat, služby databank, činnost účetních poradců, vedení účetnictví, vedení daňové evidence, reklama, propagace, reklama on-line, půjčování věcí movitých uvedených ve třídě 9 (zejména kancelářské stroje, tiskové a kopírovací stroje); (36) obstaravatelská činnost při správě nemovitostí; (37) údržba, opravy, instalace a servis vodovodů a kanalizací a jejich zařízení, provádění inženýrských staveb a souvisejících služeb (například vodoinstalatérství, zámečnictví a tak podobně), zemní práce, oprava a montáž měřidel, ověřování, opravy, repase, ocejchování a montáž vodoměrů, popřípadě jiných měřidel, prohlídka a proplach kanalizací jiných subjektů, provádění staveb, jejich změn a odstraňování, montáž, opravy, revize a zkoušky vyhrazených elektrických zařízení, montáž, instalace, opravy, údržba elektrických a elektronických strojů a přístrojů, montáž, údržba a servis telekomunikačních zařízení, opravy vozidel, provozování čerpacích stanic s palivy a mazivy, půjčování věcí movitých uvedených ve třídě 7 (zejména sekací stroje, čerpadla, nářadí poháněná motorem) a 8 (zejména ruční nářadí a pomůcky); (39) automobilová doprava, organizování dopravy, rozvoz a rozvod pitné a užitkové vody, zásobování vodou, odvod splaškových vod, odvod odpadních vod, přeprava a uskladnění odpadu, půjčování věcí movitých uvedených ve třídě 12 (zejména osobní a nákladní vozidla); (40) úprava pitné vody a užitkové vody, zpracování a výroba vody, třídění odpadů a recyklovaného materiálu, podnikání v oblasti nakládání s odpady; (41) pořádání výchovně vzdělávacích akcí; (42) správa sítí, provádění fyzikálních, chemických, mikrobiologických a biologických rozborů vod a chemikálií, provozování laboratoří, projektová, poradenská činnost v oboru, inženýrsko-technická činnost v investiční výstavbě, projektová činnost ve výstavbě, provádění posudkové činnosti ve vodním hospodářství, úřední měření, poskytování software a poradenství v oblasti hardware a software, výkon zeměměřičských činností, půjčování věcí movitých uvedených ve třídě 9 (zejména měřicí laboratorní přístroje, měřidla fyzikálních a chemických veličin, geodetická měřidla, počítače, software); (43) ubytovací služby, půjčování věcí movitých uvedených ve třídě 11 (zejména elektrické náčiní pro vaření) a 21 (zejména kuchyňské náčiní a nástroje).

(590) Barevná

(730) Úpravna vody Želivka a.s., K Horkám 16/23, Praha 10, 10200, CZ

(210) **O-514568**

(220) 26.06.2014

(320) 26.06.2014

(511) 32, 35, 36, 37, 39, 40, 41, 42, 43

(540)



(510) (32) pitná voda, minerální vody, nápoje nealkoholické, sodové vody, stolní vody, přípravky na výrobu nápojů; (35) zprostředkovatelská činnost v oblasti obchodu s výrobky a službami uvedenými ve třídách 32, 36, 37, 39, 40, 41, 42 a 43, pomoc při provozování obchodu s výrobky a službami uvedenými ve třídách 32, 36, 37, 39, 40, 41, 42 a 43, služby v oblasti administrativní správy a služby organizačně hospodářské povahy, zpracování dat, služby databank, činnost účetních poradců, vedení účetnictví, vedení daňové evidence, reklama, propagace, reklama on-line, půjčování věcí movitých uvedených ve třídě 9 (zejména kancelářské stroje, tiskové a kopírovací stroje); (36) obstaravatelská činnost při správě nemovitostí; (37) údržba, opravy, instalace a servis vodovodů a kanalizací a jejich zařízení, provádění inženýrských staveb a souvisejících služeb (například vodoinstalatérství, zámečnictví a tak podobně), zemní práce, oprava a montáž měřidel, ověřování, opravy, repase, ocejchování a montáž vodoměrů, popřípadě jiných měřidel, prohlídka a proplach kanalizací jiných subjektů, provádění staveb, jejich změn a odstraňování, montáž, opravy, revize a zkoušky vyhrazených elektrických zařízení, montáž, instalace, opravy, údržba elektrických a elektronických strojů a přístrojů, montáž, údržba a servis telekomunikačních zařízení, opravy vozidel, provozování čerpacích stanic s palivy a mazivy, půjčování věcí movitých uvedených ve třídě 7 (zejména sekací stroje, čerpadla, nářadí poháněná motorem) a 8 (zejména ruční nářadí a pomůcky); (39) automobilová doprava, organizování dopravy, rozvoz a rozvod pitné a užitkové vody, zásobování vodou, odvod splaškových vod, odvod odpadních vod, přeprava a uskladnění odpadu, půjčování věcí movitých uvedených ve třídě 12 (zejména osobní a nákladní vozidla); (40) úprava pitné vody a užitkové vody, zpracování a výroba vody, třídění odpadů a recyklovaného materiálu, podnikání v oblasti nakládání s odpady; (41) pořádání výchovně vzdělávacích akcí; (42) správa sítí, provádění fyzikálních, chemických, mikrobiologických a biologických rozborů vod a chemikálií, provozování laboratoří, projektová, poradenská činnost v oboru, inženýrsko-technická činnost v investiční výstavbě, projektová činnost ve výstavbě, provádění posudkové činnosti ve vodním hospodářství, úřední měření, poskytování software a poradenství v oblasti hardware a software, výkon zeměměřičských činností, půjčování věcí movitých uvedených ve třídě 9 (zejména měřicí laboratorní přístroje, měřidla fyzikálních a chemických veličin, geodetická měřidla, počítače, software); (43) ubytovací služby, půjčování věcí movitých uvedených ve třídě 11 (zejména elektrické náčiní pro vaření) a 21 (zejména kuchyňské náčiní a nástroje).

(590) Barevná

(730) Želivská provozní a.s., K Horkám 16/23, Praha 10, 10200, CZ

(210) **O-514799**

(220) 04.07.2014

(320) 04.07.2014

(511) 9, 35, 42

(540)

DYMOS

(510) (9) přístroje a nástroje pro měření, kontrolu, regulaci, řízení, záznam dat, přístroje a nástroje pro nahrávání, zpracování dat a zpracování informací, počítačové programy a software, softwarové systémy určené zejména pro dispečerské řízení a optimalizaci provozu teplárenských soustav, softwarové systémy a nástroje pro predikci spotřeby tepla a výroby elektrické energie, počítačové programy pro predikci a modelování tepelných sítí, softwarové systémy, zejména softwarové systémy pro dynamické modelování (vodních a parních) tepelných sítí, zdrojů tepla, turbín, kotlů, ohřevu vody a páry, pro distribuci tepla, spotřeby tepla a akumulaci tepla, softwarové systémy pro vytváření, učení, údržbu a aktualizace modelů umělé inteligence pro modelování spotřeby tepla, pro

vytváření, učení, údržbu a aktualizaci modelů spotřeby tepla založených na umělých neuronových sítích, pro vytváření, učení, údržbu a aktualizaci modelů spotřeby tepla založených na statistickém vyhodnocení spotřeby tepla; (35) automatizované zpracování dat, aktualizování a údržba informačních dat v počítačových databázích, systematizace informací do počítačových databází, zprostředkovatelská činnost v oblasti obchodu s hardware a software, posuzování efektivnosti provozu, analýzy nákladů a odbytu, provozní analýzy, podnikové poradenství v oblasti tepelného hospodářství, prodej hardware a software; (42) poskytování softwarových služeb a vývoj software, nájem a pronájem počítačového hardware a software, tvorba software a počítačové programování, poradenství v oblasti navrhování a vývoje počítačového hardware, poradenství v oblasti navrhování a vývoje počítačových programů, výzkum a vývoj software, vývoj a adaptace počítačových programů pro individuální zákaznická řešení, technická podpora, hot-line servis v oblasti software a výpočetní techniky, počítačové systémové analýzy, odborné technické posudky, konzultace a poradenství v oblasti výpočetní techniky, analýzy měření objemu energií, inženýrské a konzultační služby v oboru výpočetní a informační techniky a počítačových služeb, vývoj, instalace, údržba a servis softwarového systému, zejména pro dispečerské řízení a pro optimalizaci provozu teplotních soustav, vývoj softwarového systému pro predikci spotřeby energie, technické studie zaměřené na účinnost využití paliv v teplotě.

- (730) **ORTEP, s.r.o.**, Hvozdíková 2615/3, Praha 10, 10600, CZ
(740) Strelíčka & Partners, advokátní kancelář, s.r.o., JUDr. Jan Strelíčka, advokát, Slovákova 279/11, Brno, 60200

- (210) **O-514801**
(220) 04.07.2014
(320) 04.07.2014
(511) 9, 35, 40, 42
(540)

ORTEP

(510) (9) přístroje a nástroje vědecké, přístroje a nástroje pro měření, kontrolu a regulaci, přístroje a nástroje pro nahrávání a zpracování dat, počítače, počítačové programy a software, počítačové informační a komunikační systémy a počítačové technologie, počítačové řídicí systémy, software a hardware pro sběr, předávání, ukládání a vyhodnocování dat, počítačové programy a nástroje pro měřicí technologie, pro testování technologií a kontrolních systémů, nástroje a softwarové programy, zejména pro měření účinnosti využití paliv, výroby energie a transportu tepla, nástroje a softwarové programy efektivnosti řízení teplotních soustav, softwarové systémy, zejména pro dispečerské řízení a optimalizaci provozu teplotních soustav; (35) automatizované zpracování dat, aktualizace a údržba informačních dat v počítačových databázích, systematizace informací do počítačových databází, veškerá obchodní činnost, zprostředkovatelská činnost v oblasti obchodu, zejména s hardware a software, posuzování efektivnosti provozu, provozní analýzy, obchodní management a podnikové poradenství, zejména v oblasti tepelného hospodářství, analýzy nákladů a odbytu, obstaravatelská a zprostředkovatelská činnost v oblasti služeb uvedených ve tř. 35, prodej software; (40) konzultace a poradenství v oblasti výroby energie; (42) poskytování softwarových služeb a vývoj software, instalace, aktualizace a údržba počítačových programů, tvorba software a počítačové programování, nájem a pronájem počítačového hardware a software, aplikace informačních technologií, poradenství v oblasti navrhování a vývoje počítačového hardware a software, výzkum a vývoj software, počítačové systémové analýzy, správa počítačových dat, programátorský servis v rámci této třídy, testování, aktualizace a kopírování software, antivirová správa software, poskytování on-line IT podpory, údržba počítačového software, vývoj a adaptace počítačových programů pro individuální zákaznická řešení, inženýrská činnost, konzultační činnost v oblasti výpočetní techniky, auditorská činnost v technickém oboru, posudkové, poradenské a konzultační služby, zejména v oboru výpočetní a informační techniky a IT služeb, stavebně projekční práce, odborné technické expertizy, projektování, zejména v oblasti tepelných sítí, inženýrské práce, projektování, technické studie, analýzy a expertizy v oblasti hospodárního využívání energie, zejména se zaměřením na centralizované zásobování teplem, odborné technické posudky, technické studie zaměřené na účinnost využití paliv v teplotě, věda a výzkum, zejména v oblasti racionalizace spotřeby energie v oboru tepelného hospodářství, analýzy měření objemu energií.

- (730) **ORTEP, s.r.o.**, Hvozdíková 2615/3, Praha 10, 10600, CZ
(740) Strelíčka & Partners, advokátní kancelář, s.r.o., JUDr. Jan Strelíčka, advokát, Slovákova 279/11, Brno, 60200

- (210) **O-514802**
(220) 04.07.2014
(320) 04.07.2014
(511) 9, 35, 40, 42
(540)



- (510) (9) přístroje a nástroje vědecké, přístroje a nástroje pro měření, kontrolu a regulaci, přístroje a nástroje pro nahrávání a zpracování dat, počítače, počítačové programy a software, počítačové informační a komunikační systémy a počítačové technologie, počítačové řídicí systémy, software a hardware pro sběr, předávání, ukládání a vyhodnocování dat, počítačové programy a nástroje pro měřicí technologie, pro testování technologií a kontrolních systémů, nástroje a softwarové programy, zejména pro měření účinnosti využití paliv, výroby energie a transportu tepla, nástroje a softwarové programy efektivnosti řízení teplotních soustav, softwarové systémy, zejména pro dispečerské řízení a optimalizaci provozu teplotních soustav; (35) automatizované zpracování dat, aktualizace a údržba informačních dat v počítačových databázích, systematizace informací do počítačových databází, veškerá obchodní činnost, zprostředkovatelská činnost v oblasti obchodu, zejména s hardware a software, posuzování efektivnosti provozu, provozní analýzy, obchodní management a podnikové poradenství, zejména v oblasti tepelného hospodářství, analýzy nákladů a odbytu, obstaravatelská a zprostředkovatelská činnost v oblasti služeb uvedených ve tř. 35, prodej software; (40) konzultace a poradenství v oblasti výroby energie; (42) poskytování softwarových služeb a vývoj software, instalace, aktualizace a údržba počítačových programů, tvorba software a počítačové programování, nájem a pronájem počítačového hardware a software, aplikace informačních technologií, poradenství v oblasti navrhování a vývoje počítačového hardware a software, výzkum a vývoj software, počítačové systémové analýzy, správa počítačových dat, programátorský servis v rámci této třídy, testování, aktualizace a kopírování software, antivirová správa software, poskytování on-line IT podpory, údržba počítačového software, vývoj a adaptace počítačových programů pro individuální zákaznická řešení, inženýrská činnost, konzultační činnost v oblasti výpočetní techniky, auditorská činnost v technickém oboru, posudkové, poradenské a konzultační služby, zejména v oboru výpočetní a informační techniky a IT služeb, stavebně projekční práce, odborné technické expertizy, projektování, zejména v oblasti tepelných sítí, inženýrské práce, projektování, technické studie, analýzy a expertizy v oblasti hospodárního využívání energie, zejména se zaměřením na centralizované zásobování teplem, odborné technické posudky, technické studie zaměřené na účinnost využití paliv v teplotě, věda a výzkum, zejména v oblasti racionalizace spotřeby energie v oboru tepelného hospodářství, analýzy měření objemu energií.
- (730) **ORTEP, s.r.o.**, Hvozdíková 2615/3, Praha 10, 10600, CZ
(740) Strelíčka & Partners, advokátní kancelář, s.r.o., JUDr. Jan Strelíčka, advokát, Slovákova 279/11, Brno, 60200

- (210) **O-514886**
(220) 08.07.2014
(320) 08.07.2014
(511) 9, 16, 35, 38, 41
(540)

Vaření s Lád'ou Hruškou

- (510) (9) aparáty a přístroje vědecké, geodetické, fotografické, filmové, optické, přístroje pro vážení, měření, signalizaci, kontrolu, záchranu a přístroje učební, aparáty pro záznam, uchování, převod, přenos nebo reprodukci zvuku nebo obrazu, přístroje a nástroje pro vedení, přepínání, přeměnu, akumulaci, regulaci nebo řízení elektrického proudu, hasicí přístroje, telefony, telefonní záznamníky, faxy, ústředny, magnetické nebo optické

supporty zvukových nebo zvukově obrazových záznamů, zapisovací pokladny, kalkulační stroje, přístroje pro zpracování informací a počítače včetně jejich jednotlivých součástí a náhradních dílů ze třídy 9, baterie a články elektrické, elektrické akumulátory, počítačové hry s výstupem na PC nebo na TV, pohledy ilustrované se zvukovou nahrávkou, hrací skříně uváděné v činnosti vhozením mince, reklamní světelné přístroje, nosiče záznamů nahrané i nenahrané, videokazety nahrané i nenahrané, audiokazety nahrané i nenahrané, audiovizuální programy, audioprogramy, audiovizuální díla na nosičích, audiovizuální díla v digitální podobě, kuchařky v elektronické podobě, filmy, hudební díla na nosičích nebo v elektronické podobě nebo ke stažení, CD disky, DVD disky, MP3 přehrávače, USB Flash disky, Blue-ray disky, elektronické publikace (stažitelné), magnetické karty, kódované karty, obaly na CD disky nebo DVD disky nebo na nosiče záznamů, programové vybavení pro počítače, software, hardware výpočetní techniky nebo komunikační nebo informační techniky, interaktivní software, interaktivní databáze, elektronické databáze a databázové produkty, informace a data a databáze a záznamy v elektronické podobě, elektronické nebo datové nebo informační nebo komunikační nebo výpočetní sítě včetně jednotlivých součástí a náhradních dílů obsažených ve třídě 9, multimediální aplikace, elektronické multimediální nebo elektronické informační katalogy, elektronické časopisy, elektronická periodika a knihy v elektronické podobě, počítačový software pro nahrávání, stahování a zpracování obrázků a obrazových dat, software pro tvorbu a organizaci fotografií a obrázků, software pro zacházení s fotografiemi a pro jejich editaci, software a hardware pro digitální zobrazování, software pro tvorbu fotografických alb, hologramy, mikročipové nebo magnetické karty (kódované), podložky pod počítačovou myš, magnety, kryty na mobilní telefony, pouzdra na mobilní telefony, divadelní kukátka, brýle pro 3D projekci, brýle sluneční, ochranné brýle, pouzdra na brýle, kontaktní čočky, části a příslušenství pro všechny výše uvedené výrobky; (16) papír, lepenka a výrobky z těchto materiálů zařazené ve třídě 16, výrobky z papíru, plakáty, fotografie, kalendáře, diáře, pohlednice, gratulace, blahopřání, zápisníky, dopisní papíry, obálky, samolepky, obtisky, poznámkové bloky, desky na drůpy, pořadače, omalovánky, activity books, balící papír, obaly všeho druhu papírové, listy, pytlíky a sáčky pro obalovou techniku, školní sešity, skicáky, propisky, tužky, pastelky, tuhy, gumy, ořezávkátka, ořezávkátka strojky, penály, papírenské výrobky, papírové tašky, papírové kapesníky, papírové ubrusy a ubrousky, těžítka na papíry, tiskoviny, tiskoviny, časopisy, periodika, knihy, databázové produkty a databáze v papírové formě, tiskárenské výrobky, kuchařky, recepty, písmena pro tiskárny, losy, štočky, potřeby pro knižní vazby, lepidla pro papírenství nebo domácnost, materiál pro umělce, štetce, psací stroje a kancelářské potřeby s výjimkou nábytku, učební pomůcky s výjimkou přístrojů, umělecké nebo ozdobné předměty z papíru, reklamní a propagační předměty zařazené v této třídě, obaly bublinkové (z umělých hmot), plastické obaly nezařazené do jiných tříd; (35) reklamní, inzertní a propagační činnost, marketing, reklamní, inzertní a propagační činnost prostřednictvím jakéhokoliv média, prostřednictvím telefonní sítě nebo datové sítě nebo informační sítě nebo elektronické sítě nebo komunikační sítě nebo počítačové sítě, poskytování informací komerčního nebo reklamního charakteru, multimediálních informací komerčního charakteru, komerční využití Internetu v oblastech komerčních internetových médií a vyhledávacích služeb, on-line inzerce, pronájem informačních míst v rámci této třídy, činnost reklamní agentury, činnost ekonomických a/nebo organizačních poradců, zprostředkování v obchodních vztazích, merchandising, franchising, pomoc při využívání a řízení obchodního podniku, personální agentura, personální poradenství, automatizované zpracování dat, pomoc při provozování obchodů a obchodních činnostech průmyslového nebo obchodního podniku, služby, které zahrnují záznam, přepis, vypracování, kompilaci, přenašení nebo systematickosti písemných či datových či elektronických sdělení a záznamů, jakož i využívání nebo kompilaci matematických a statistických údajů, organizační zabezpečování televizního vysílání v rámci této třídy, podporování a intenzifikace obchodních služeb založené na zvýhodňování klíčových spolupracovníků a klientů (obchodní služby), věrnostní a bonusové systémy (obchodní služby) zejména poskytování slev a odměn, poskytování přednostních a nadstandardních služeb, vše zejména v prodeji výrobků ze tř. 1-34, výstavy komerční nebo reklamní nebo propagační, předvádění zboží prostřednictvím Internetu nebo katalogu nebo výstav za účelem reklamy a/nebo prodeje, přeskupování a shromažďování (kromě dopravy) různých výrobků pro třetí osoby za účelem umožnit spotřebiteli pohodlně vybrat a prohlížet a kupovat (kromě přepravy) prostřednictvím katalogu a/nebo Internetu a/nebo zásilkového prodeje, zásilkový prodej v rámci tříd 1-34, maloobchodní a velkoobchodní prodej výrobků jako jsou reklamní a propagační předměty, kuchařky, audiovizuální díla na nosičích,

tiskoviny, nosiče záznamů nahrané, oděvy, nádoby, hrnky, nádoby pro domácnost, kuchyňské potřeby, výrobky a suroviny pro vaření, potraviny, pokrmy, nápoje, prostírání, ubrusy, ubrousky, zástěry, výrobky související s vařením pokrmů; (38) telekomunikace, služby umožňující komunikaci jedné osoby s druhou, televizní vysílání, rozhlasové vysílání, digitální vysílání, televizní vysílání programů, televizní vysílání zábavných, vzdělávacích, výchovných, soutěžních, diskusních a informačních pořadů, telematika, šíření, výměna nebo získávání zpráv a informací, šíření elektronických časopisů, informací, elektronických periodik, knih v elektronické podobě, audio nebo audiovizuálních děl prostřednictvím informační nebo datové nebo elektronické nebo komunikační nebo telekomunikační nebo počítačové sítě, zejména Internetu, pomocí satelitů a jinými sítěmi, informační služby na Internetu související s televizním vysíláním, služby na Internetu související s televizním vysíláním, provozování internetového serveru, provozování internetového portálu, zajištění prostoru pro webové stránky, poskytování portálu na Internetu, poskytování on-line platformy pro nahrávání, uchovávání, zpracování, přenos a aktualizaci dat, obrázků, fotografií, 3D aplikací, zprostředkovatelská činnost v oblasti informačního servisu, komunikace a přenos dat prostřednictvím veřejné nebo neveřejné telekomunikační sítě, komunikace, poradenská činnost v oblasti sdělovacích prostředků, telekomunikací, informační služby v oblasti telekomunikací, informační kancelář, poskytování informačních služeb prostřednictvím počítačů - v rámci této třídy, pronájem komunikačních míst, telekomunikační služby umožňující on-line v sítích dálkové nahrávání a zpracování obrázků a obrazových dat a tvorbu a zpracování fotografických alb a fotoknih, telekomunikační služby umožňující on-line v sítích dálkové objednávání a dodávání výrobků, na kterých jsou nanesená obrazová data objednatel; (41) nakladatelství a vydavatelství, ediční činnost, publikační činnost, nahrávání nosičů zvukových nebo obrazově zvukových, půjčování nahraných zvukových a zvukově obrazových záznamů, tvorba a šíření audiovizuálních děl, zpravodajství, publicistika, televizní zpravodajství, rozhlasové zpravodajství, obrazové zpravodajství, TV produkce, filmová produkce, tvorba programů, tvorba a výroba televizních a audiovizuálních programů, agenturní činnost v oblasti kultury, modelingová agentura, zprostředkování v oblasti kultury, výchovy, zábavy a sportu, výchovná, vzdělávací, soutěžní a zábavní činnost, zábavní nebo kulturní nebo vzdělávací představení, organizace společenských a kulturních akcí, organizace, provozování a provádění her a soutěží i veřejných, provozování divadla, provozování kina, výstavní činnost v oblasti kultury nebo zábavy nebo výchovy nebo vzdělávání, digitální zpracování obrazu (služby -), elektronické publikování (DTP), nahrávací studia (služby -), poskytování on-line elektronických publikací a děl (bez možnosti stažení), poskytování on-line audiovizuálních děl bez možnosti stažení, poskytování on-line elektronických publikací, vydávání elektronických knih a on-line časopisů, poskytování publikací z celosvětové počítačové sítě nebo Internetu s možností prohlédávání, pronájem kinematografických filmů, rozhlasové a televizní programy (výroba -), psaní a zveřejňování textů kromě reklamních, vydávání textů, s výjimkou reklamních nebo náborových, výroba divadelních a/nebo jiných představení, organizování kulturních nebo vzdělávacích výstav, poskytování služeb výchovných, vzdělávacích, soutěžních, kulturních a zábavních prostřednictvím internetu a jiných sítí, kurzy o potravinách a pokrmech, kurzy o vaření, zábava a výchova a soutěže v souvislosti s vařením, vydávání a zveřejňování receptů, provozování tělovýchovných zařízení, pronájem a půjčování sportovních potřeb s výjimkou dopravních prostředků, půjčování knih, tiskovin, pronájem a půjčování audiopřístrojů, videopřístrojů, videorekordérů, videokamer, fotoaparátů, promítaček, rozhlasových a televizních přijímačů, filmů, kulturních a vzdělávacích potřeb a přístrojů, půjčování a pronájem obrazů, dekorací, pronájem stadiónů, tenisových dvorců, pronájem a půjčování potápěčské výstroje, pronájem a půjčování sportovního nářadí s výjimkou dopravních prostředků, provozování a/nebo pronájem fitness centra.

(730) **CET 21 spol. s r.o.**, Kříženeckého náměstí 1078/5, Praha 5, 15200, CZ

(740) Advokátní a patentová kancelář Vyskočík, Krošlák a spol., Dana Lukajová, Voršilská 10/130, Praha 1 - Nové Město, 11000

(210) **O-514960**

(220) 28.08.2014

(320) 28.08.2014

(511) 41

(540)

QUEER BALL

(510) (41) diskotéky (služby), divadelní představení, filmové projekce, hudební produkce, výchovně-zábavné klubové služby, organizace módních přehlídek pro zábavu, organizace a pořádání koncertů, organizování kulturních nebo vzdělávacích výstav, organizování plesů, organizování vzdělávacích nebo zábavných soutěží, organizování sportovních soutěží, plánování a organizování večírků, předprodej vstupenek, zábava (služby), organizování živých vystoupení.

(730) **STUD Brno o.s.**, Bratislavská 215/31, Brno, 60200, CZ

(210) **O-515055**

(220) 16.07.2014

(320) 16.07.2014

(511) 25, 28, 29, 30, 35

(540)



(510) (25) oděvy a obuv, zejména dětské; (28) hry, hračky včetně elektronických, společenské hry, elektronické hry s výjimkou her používaných výhradně s TV, hlavolamy, stavebnice všech druhů, karetní hry, puzzle, pexesa, modely, nářadí a pomůcky pro sport a hry; (29) mléčné výrobky; (30) bonbóny, cukrovinky, čokoláda, čokoládové nápoje, čokoládové nápoje s mlékem, kakao, kakaové nápoje s mlékem, pekařské výrobky, sušenky, pečivo a cukrářské výrobky; (35) internetové obchodování a zprostředkování obchodu s dětským zbožím.

(590) Barevná

(730) **Rostislav Kružík s.r.o.**, Havlíčkova 2407/113, Jihlava, 58601, CZ

(740) JUDr. Miroslav Kupka, Levého 1532, Rakovník, 26901

(210) **O-515065**

(220) 16.07.2014

(320) 16.07.2014

(511) 33, 35, 44

(540)

Sklep Práce

(510) (33) vína všeho druhu; (35) propagační činnost, reklama; (44) zemědělské, zahradnické a lesnické služby.

(730) **Vinné sklepy Lechovice, spol. s r.o.**, Lechovice 60, Lechovice, 67163, CZ

(740) **AK Vostárek&Komeiserová**, Mgr. Anna Komeiserová, Mickiewiczova 17/242, Praha 6, 16000

(210) **O-515068**

(220) 16.07.2014

(320) 16.07.2014

(511) 11, 35, 37

(540)

Aura Heat

(510) (11) zařízení pro úpravu vzduchu, topná, ventilační a klimatizační zařízení a čisticí zařízení; (35) propagační činnost, reklama, pomoc při řízení obchodní činnosti, obchodní administrativa, kancelářské práce; (37) stavebnictví, opravy, instalační a montážní služby, čištění, opravy a údržba klimatizačních, topných, ventilačních a chladicích zařízení a čisticích zařízení.

(730) **SMART - VAC s.r.o.**, Na Hroudě 3317, Praha 10, 10000, CZ

(210) **O-515069**

(220) 16.07.2014

(320) 16.07.2014

(511) 11, 35, 37

(540)

Aura Cool

(510) (11) zařízení pro úpravu vzduchu, topná, ventilační a klimatizační zařízení a čisticí zařízení; (35) propagační činnost, reklama, pomoc při řízení obchodní činnosti, obchodní administrativa, kancelářské práce; (37) stavebnictví, opravy, instalační a montážní služby, čištění, opravy a údržba klimatizačních, topných, ventilačních a chladicích zařízení a čisticích zařízení.

(730) **SMART-VAC s.r.o.**, Na Hroudě 3317/22, Praha 10, 10000, CZ

(210) **O-515139**

(220) 21.07.2014

(320) 21.07.2014

(511) 36, 37, 39

(540)



(510) (36) celní služby, nájem inkasování, nemovitosti - správa, pronájem nemovitostí, pronájem kanceláří, správa majetku, správa nemovitostí; (37) motorová vozidla - údržba a opravy, opravy automobilů; (39) autobusová doprava, doprava, doprava letecká, doprava lodní, doprava lodní - trajektová, doprava železniční, doprava nákladní, služby dopravců,

doručovací služby, doručování zboží, dovozní služby - doprava, informace - doprava, informace - skladování, logistika v dopravě, skladování, skladování zboží, sklady - pronájem, spediční služby, řidiči (služby), zboží balení, zboží doručování, zboží skladování, zprostředkování - doprava, zprostředkování dopravy, zprostředkování přepravy.

- (590) Barevná
(730) **WLACH TRANSPORT s.r.o.**, Palackého 240, Polná, 58813, CZ

(210) **O-515147**

(220) 21.07.2014

(320) 21.07.2014

(511) 3, 5

(540)

Kolagen NCI

(510) (3) toaletní přípravky, kosmetika, kosmetické přípravky, zejména přípravky pro péči a pěstění pokožky, spadající do této třídy, zvláště pak krémy, gely, mléka, tuky a oleje, vyjma toaletních a jádrových mýdel a mýdlových prášků, vitamínové preparáty pro tělovou kosmetiku a pro zeštíhlení, masážní přípravky pro odstranění svalové a kloubní bolesti a únavy a na zlepšení kondice, nikoliv pro léčebné účely; (5) farmaceutické přípravky, léčiva pro humánní medicínu, léčiva pro zvěrolékařské účely, doplňky potravy pro léčebné účely, potraviny upravené pro lékařské účely, diabetické přípravky pro léčebné účely, chemicko- farmaceutické přípravky, chemické výrobky pro lékařství, hygienické výrobky pro lékařské účely, potravinové doplňky, zejména na bázi kolagenu.

- (730) **Cemio Switzerland AG**, Bellerivestrasse 17, Zurich, CH
(740) Rudolf Darník, Jupiterova 1186/10, Praha 114 - Uhřetěves, 10400

(210) **O-515148**

(220) 21.07.2014

(320) 21.07.2014

(511) 3, 5

(540)

Kolagen NCII

(510) (3) toaletní přípravky, kosmetika, kosmetické přípravky, zejména přípravky pro péči a pěstění pokožky, spadající do této třídy, zvláště pak krémy, gely, mléka, tuky a oleje, vyjma toaletních a jádrových mýdel a mýdlových prášků, vitamínové preparáty pro tělovou kosmetiku a pro zeštíhlení, masážní přípravky pro odstranění svalové a kloubní bolesti a únavy a na zlepšení kondice, nikoliv pro léčebné účely; (5) farmaceutické přípravky, léčiva pro humánní medicínu, léčiva pro zvěrolékařské účely, doplňky potravy pro léčebné účely, potraviny upravené pro lékařské účely, diabetické přípravky pro léčebné účely, chemicko- farmaceutické přípravky, chemické výrobky pro lékařství, hygienické výrobky pro lékařské účely, potravinové doplňky, zejména na bázi kolagenu.

- (730) **Cemio Switzerland AG**, Bellerivestrasse 17, Zurich, CH
(740) Rudolf Darník, Jupiterova 1186/10, Praha 114 - Uhřetěves, 10400

(210) **O-515150**

(220) 21.07.2014

(320) 21.07.2014

(511) 10, 35

(540)

Lumbosan

(510) (10) zdravotnické výrobky a pomůcky spadající do této třídy, léčebné a sportovní ortézy, speciální pomůcky pro zdravotnické účely spadající do této třídy, dlahy pro zdravotnické účely, kompresivní návleky a punčochy, antitrombotické punčochy, ortopedické bandáže, bandáže na klouby a šlachy, terapeutické podpůrné bandáže; (35) prodej výrobků spadajících do tř. 10.

- (730) **SANOMED, spol. s r.o.**, Palackého 75, Brno, 61200, CZ
(740) Ing. Dobroslav Musil, patentová kancelář, Ing. Dobroslav Musil, Cejl 38, Brno, 60200

(210) **O-515151**

(220) 21.07.2014

(320) 21.07.2014

(511) 10, 35

(540)

Episan

(510) (10) zdravotnické výrobky a pomůcky spadající do této třídy, léčebné a sportovní ortézy, speciální pomůcky pro zdravotnické účely spadající do

této třídy, dlahy pro zdravotnické účely, kompresivní návleky a punčochy, antitrombotické punčochy, ortopedické bandáže, bandáže na klouby a šlachy, terapeutické podpůrné bandáže; (35) prodej výrobků spadajících do tř. 10.

- (730) **SANOMED, spol. s r.o.**, Palackého 75, Brno, 61200, CZ
(740) Ing. Dobroslav Musil, patentová kancelář, Ing. Dobroslav Musil, Cejl 38, Brno, 60200

(210) **O-515152**

(220) 21.07.2014

(320) 21.07.2014

(511) 10, 35

(540)

Trombosan

(510) (10) zdravotnické výrobky a pomůcky spadající do této třídy, léčebné a sportovní ortézy, speciální pomůcky pro zdravotnické účely spadající do této třídy, dlahy pro zdravotnické účely, kompresivní návleky a punčochy, antitrombotické punčochy, ortopedické bandáže, bandáže na klouby a šlachy, terapeutické podpůrné bandáže; (35) prodej výrobků spadajících do tř. 10.

- (730) **SANOMED, spol. s r.o.**, Palackého 75, Brno, 61200, CZ
(740) Ing. Dobroslav Musil, patentová kancelář, Ing. Dobroslav Musil, Cejl 38, Brno, 60200

(210) **O-515153**

(220) 21.07.2014

(320) 21.07.2014

(511) 10, 35

(540)

Genusan

(510) (10) zdravotnické výrobky a pomůcky spadající do této třídy, léčebné a sportovní ortézy, speciální pomůcky pro zdravotnické účely spadající do této třídy, dlahy pro zdravotnické účely, kompresivní návleky a punčochy, antitrombotické punčochy, ortopedické bandáže, bandáže na klouby a šlachy, terapeutické podpůrné bandáže; (35) prodej výrobků spadajících do tř. 10.

- (730) **SANOMED, spol. s r.o.**, Palackého 75, Brno, 61200, CZ
(740) Ing. Dobroslav Musil, patentová kancelář, Ing. Dobroslav Musil, Cejl 38, Brno, 60200

(210) **O-515154**

(220) 21.07.2014

(320) 21.07.2014

(511) 10, 35

(540)

Manusan

(510) (10) zdravotnické výrobky a pomůcky spadající do této třídy, léčebné a sportovní ortézy, speciální pomůcky pro zdravotnické účely spadající do této třídy, dlahy pro zdravotnické účely, kompresivní návleky a punčochy, antitrombotické punčochy, ortopedické bandáže, bandáže na klouby a šlachy, terapeutické podpůrné bandáže; (35) prodej výrobků spadajících do tř. 10.

- (730) **SANOMED, spol. s r.o.**, Palackého 75, Brno, 61200, CZ
(740) Ing. Dobroslav Musil, patentová kancelář, Ing. Dobroslav Musil, Cejl 38, Brno, 60200

(210) **O-515155**

(220) 21.07.2014

(320) 21.07.2014

(511) 10, 35

(540)

Malleosan

(510) (10) zdravotnické výrobky a pomůcky spadající do této třídy, léčebné a sportovní ortézy, speciální pomůcky pro zdravotnické účely spadající do této třídy, dlahy pro zdravotnické účely, kompresivní návleky a punčochy, antitrombotické punčochy, ortopedické bandáže, bandáže na klouby a šlachy, terapeutické podpůrné bandáže; (35) prodej výrobků spadajících do tř. 10.

- (730) **SANOMED, spol. s r.o.**, Palackého 75, Brno, 61200, CZ
(740) Ing. Dobroslav Musil, patentová kancelář, Ing. Dobroslav Musil, Cejl 38, Brno, 60200

(210) **O-515156**

(220) 21.07.2014

(320) 21.07.2014

(511) 10, 35

(540)

Achillsan

(510) (10) zdravotnické výrobky a pomůcky spadající do této třídy, léčebné a sportovní ortézy, speciální pomůcky pro zdravotnické účely spadající do této třídy, dlahy pro zdravotnické účely, kompresivní návleky a punčochy, antitrombotické punčochy, ortopedické bandáže, bandáže na klouby a šlachy, terapeutické podpůrné bandáže; (35) prodej výrobků spadajících do tř. 10.

(730) **SANOMED, spol. s r.o.**, Palackého 75, Brno, 61200, CZ

(740) Ing. Dobroslav Musil, patentová kancelář, Ing. Dobroslav Musil, Cejl 38, Brno, 60200

(210) **O-515157**

(220) 21.07.2014

(320) 21.07.2014

(511) 10, 35

(540)

Walkersan

(510) (10) zdravotnické výrobky a pomůcky spadající do této třídy, léčebné a sportovní ortézy, speciální pomůcky pro zdravotnické účely spadající do této třídy, dlahy pro zdravotnické účely, kompresivní návleky a punčochy, antitrombotické punčochy, ortopedické bandáže, bandáže na klouby a šlachy, terapeutické podpůrné bandáže; (35) prodej výrobků spadajících do tř. 10.

(730) **SANOMED, spol. s r.o.**, Palackého 75, Brno, 61200, CZ

(740) Ing. Dobroslav Musil, patentová kancelář, Ing. Dobroslav Musil, Cejl 38, Brno, 60200

(210) **O-515159**

(220) 21.07.2014

(320) 21.07.2014

(511) 32, 33, 43

(540)

MÁZHAUS

(510) (32) pivo, míchané nápoje s obsahem piva, sladové nápoje, výtažky z chmele na výrobu piva, příchutě na výrobu piva, nealkoholické nápoje, sodová voda, minerálky, stolní voda; (33) alkoholické esence, přípravky na výrobu likérů, alkoholické nápoje s výjimkou piv, lihoviny, aperitivy, likéry; (43) hostinská a kavárenská činnost, zprostředkovatelské služby v oblasti cestovního ruchu - v rámci této třídy, jako obstarávání poukázek na stravování, zajišťování ubytování, pronájem potřeb pro provoz restauračních zařízení, rychlé občerstvení, bar, bufet, jídelna, cukrárna, čepování piva, gastronomie, provoz stravovacích zařízení, organizační zajištění gastronomických akcí (cateringové služby).

(730) **VALLVA s.r.o.**, Vysokomýtská 368, Choceň, 56501, CZ

(210) **O-515160**

(220) 21.07.2014

(320) 21.07.2014

(511) 16, 21, 32

(540)

Furiant

(510) (16) balicí papír, blahopřání, bloky, brožury, periodika, dopisní papír, etikety kromě textilních, fotografie, reprodukce grafické, grafiky, karty, kartóny, knihy, obálky, obaly, obtisky, papír toaletní, papírenské výrobky, ubrousky papírové, ubrusy papírové, plakáty, plány, pohlednice, potřeby na psaní, praporky papírové, prostírání papírové, pytlíky papírové, ručníky papírové, sešity, tácky papírové, těžítka, tiskopisy, tužky, folie na balení z plastických hmot, zápisníky, zpěvníky; (21) bandasky, cestovní lahve, cukřenky, čajníky, čajové soupravy, dávkovače mýdla, dávkovače papírových ručnic, dávkovače toaletního papíru, demizóny, džbánky, hluboké mísy, hrnce, hrnčířské zboží, chladič nádoby, prkénka a schránky na chléb, kastroly, kávové soupravy, kbelíky, kořenáče, kotlíky, kuchyňské nádoby, mísy, naběračky, nádoby kuchyňské, nočníky, otvírání lahví, pánve, párátko, pepřenky, podnosy, porcelán, potřeby kuchyňské, potřeby toaletní, krabice na jídlo, rukavice pro domácnost, sklenice na pití, püllitry, sklo tabulové spadající do této třídy, slánky, stojánky, svícny, šálky, škopky, štoudve, tácky papírové, talíře papírové, talíře, termosky,

utěrky na čištění, výrobky z křišťálového skla, vývrtky, žejdlíky; (32) pivo, míchané nápoje s obsahem piva, sladové nápoje, výtažky z chmele na výrobu piva, příchutě na výrobu piva, nealkoholické nápoje, sodová voda, minerálky, stolní voda.

(730) **VALLVA s.r.o.**, Vysokomýtská 368, Choceň, 56501, CZ

(210) **O-515167**

(220) 21.07.2014

(320) 21.07.2014

(511) 1, 5, 30, 32

(540)



(510) (1) nízkokalorická umělá sladidla, glukóza pro potravinářský průmysl, chemická ochucovadla (na výrobu potravin); (5) dietetické potraviny a nápoje pro potřebu léčby, diabetické přípravky a potraviny pro léčebné účely, dietetická sladidla pro potřebu léčby, potravinové doplňky, farmaceutické výrobky, potravinové přísady jako potravinové doplňky, umělá sladidla pro diabetiky, farmaceutické sladkosti; (30) přírodní sladidla, sladidla, cukr, cukrářské výrobky, sladkosti bez cukru; (32) nealkoholické nápoje, nápoje obsahující vitamíny, sirupy do nápojů, šumivé nápoje v prášku.

(590) Barevná

(730) **LEADERMARK a.s.**, Pod Zemankou 29, Praha 4, 14000, CZ

(740) Václav Müller, patentový zástupce, Filipova 2016, Praha 4, 14800

(210) **O-515170**

(220) 22.07.2014

(320) 22.07.2014

(511) 9, 16, 35, 41

(540)



(510) (9) veškeré obrazové a zvukové nosiče, hudební díla v elektronické podobě; (16) veškeré tiskárenské výrobky, jako zejména alba, brožury, časopisy, fotografie, grafiky, kalendáře, karty, katalogy, knihy, noviny, obrazy, obtisky, papírenské výrobky, plakáty, pohlednice, publikace, samolepky, tiskoviny a zpěvníky, umělecké a ozdobné předměty z papíru, reklamní výrobky na papírových nosičích; (35) reklamní, inzertní a propagační činnost, marketing, reklamní, inzertní a propagační činnost prostřednictvím jakéhokoliv média, zejména prostřednictvím počítačové sítě a Internetu, poskytování informací a jiných informačních produktů komerčního nebo reklamního charakteru, multimediálních informací komerčního charakteru, on-line inzerce, pronájem informačních míst v rámci této třídy, činnost reklamní agentury; (41) hudební vystoupení, producentská a agenturní činnost v oblasti kultury, živá vystoupení, zábava, pobavení, vydavatelství a nakladatelství, zprostředkovatelská činnost v oblasti kultury, pronájem hudebních nástrojů, dabing, služby nahrávacího studia.

(590) Barevná

(730) **Drtina Vladislav**, Botevova 3106, Praha 4, 14300, CZ

(740) Ing. Radmila Baumová, nám. Republiky 75/2, Žďár nad Sázavou, 59101

(210) **O-515176**

(220) 22.07.2014

(320) 22.07.2014

(511) 30, 35, 41

(540)



(510) (30) pekařské výrobky, jemné pečivo, trvanlivé pečivo sladké i slané, cukrářské výrobky, oplatky, kakaové, čokoládové, kávové náplně, krémy a polevy, cukrovinky, výrobky z obilovin, cereální výrobky; (35) akviziční, marketingová, propagační, reklamní, informačně-obchodní a inzertní činnost, distribuce zboží k reklamním účelům, zejména v oblasti výrobků trvanlivého pečiva; (41) organizování a pořádání soutěží pro veřejnost.

(590) Barevná

(730) **Opavia - LU, s.r.o.**, Karolinská 661, Praha 8, 18600, CZ

(740) Advokátní kancelář Kučírek Legal, JUDr. Tomáš Kučírek, Petřská 29, Praha 1, 11000

(210) **O-515177**

(220) 22.07.2014

(320) 22.07.2014

(511) 30, 35, 41

(540)



(510) (30) pekařské výrobky, jemné pečivo, trvanlivé pečivo sladké i slané, cukrářské výrobky, oplatky, kakaové, čokoládové, kávové náplně, krémy a polevy, cukrovinky, výrobky z obilovin, cereální výrobky; (35) akviziční, marketingová, propagační, reklamní, informačně-obchodní a inzertní činnost, distribuce zboží k reklamním účelům, zejména v oblasti výrobků trvanlivého pečiva; (41) organizování a pořádání soutěží pro veřejnost.

(590) Barevná

(730) **Opavia - LU, s.r.o.**, Karolinská 661, Praha 8, 18600, CZ

(740) Advokátní kancelář Kučírek Legal, JUDr. Tomáš Kučírek, Petřská 29, Praha 1, 11000

(210) **O-515178**

(220) 22.07.2014

(320) 22.07.2014

(511) 30, 35, 41

(540)



(510) (30) pekařské výrobky, jemné pečivo, trvanlivé pečivo sladké i slané, cukrářské výrobky, oplatky, kakaové, čokoládové, kávové náplně, krémy a polevy, cukrovinky, výrobky z obilovin, cereální výrobky; (35) akviziční, marketingová, propagační, reklamní, informačně-obchodní a inzertní činnost, distribuce zboží k reklamním účelům, zejména v oblasti výrobků trvanlivého pečiva; (41) organizování a pořádání soutěží pro veřejnost.

(590) Barevná

(730) **Opavia - LU, s.r.o.**, Karolinská 661, Praha 8, 18600, CZ

(740) Advokátní kancelář Kučírek Legal, JUDr. Tomáš Kučírek, Petřská 29, Praha 1, 11000

(210) **O-515179**

(220) 22.07.2014

(320) 22.07.2014

(511) 30, 35, 41

(540)



(510) (30) pekařské výrobky, jemné pečivo, trvanlivé pečivo sladké i slané, cukrářské výrobky, oplatky, kakaové, čokoládové, kávové náplně, krémy a polevy, cukrovinky, výrobky z obilovin, cereální výrobky; (35) akviziční, marketingová, propagační, reklamní, informačně-obchodní a inzertní činnost, distribuce zboží k reklamním účelům, zejména v oblasti výrobků trvanlivého pečiva; (41) organizování a pořádání soutěží pro veřejnost.

(590) Barevná

(730) **Opavia - LU, s.r.o.**, Karolinská 661, Praha 8, 18600, CZ

(740) Advokátní kancelář Kučírek Legal, JUDr. Tomáš Kučírek, Petřská 29, Praha 1, 11000

(540)



(510) (30) pekařské výrobky, jemné pečivo, trvanlivé pečivo sladké i slané, cukrářské výrobky, oplatky, kakaové, čokoládové, kávové náplně, krémy a polevy, cukrovinky, výrobky z obilovin, cereální výrobky; (35) akviziční, marketingová, propagační, reklamní, informačně-obchodní a inzertní činnost, distribuce zboží k reklamním účelům, zejména v oblasti výrobků trvanlivého pečiva; (41) organizování a pořádání soutěží pro veřejnost.

(590) Barevná

(730) **Opavia - LU, s.r.o.**, Karolinská 661, Praha 8, 18600, CZ

(740) Advokátní kancelář Kučírek Legal, JUDr. Tomáš Kučírek, Petřská 29, Praha 1, 11000

(210) **O-515182**

(220) 22.07.2014

(320) 22.07.2014

(511) 30, 35, 41

(540)



(510) (30) pekařské výrobky, jemné pečivo, trvanlivé pečivo sladké i slané, cukrářské výrobky, oplatky, kakaové, čokoládové, kávové náplně, krémy a polevy, cukrovinky, výrobky z obilovin, cereální výrobky; (35) akviziční, marketingová, propagační, reklamní, informačně-obchodní a inzertní činnost, distribuce zboží k reklamním účelům, zejména v oblasti výrobků trvanlivého pečiva; (41) organizování a pořádání soutěží pro veřejnost.

(590) Barevná

(730) **Opavia - LU, s.r.o.**, Karolinská 661, Praha 8, 18600, CZ

(740) Advokátní kancelář Kučírek Legal, JUDr. Tomáš Kučírek, Petřská 29, Praha 1, 11000

(210) **O-515188**

(220) 22.07.2014

(320) 22.07.2014

(511) 30, 35, 41

(540)



(510) (30) pekařské výrobky, jemné pečivo, trvanlivé pečivo sladké i slané, cukrářské výrobky, oplatky, kakaové, čokoládové, kávové náplně, krémy a polevy, cukrovinky, výrobky z obilovin, cereální výrobky; (35) akviziční, marketingová, propagační, reklamní, informačně-obchodní a inzertní činnost, distribuce zboží k reklamním účelům, zejména v oblasti výrobků trvanlivého pečiva; (41) organizování a pořádání soutěží pro veřejnost.

(590) Barevná

(730) **Opavia - LU, s.r.o.**, Karolinská 661, Praha 8, 18600, CZ

(740) Advokátní kancelář Kučírek Legal, JUDr. Tomáš Kučírek, Petřská 29, Praha 1, 11000

(210) **O-515186**

(220) 22.07.2014

(320) 22.07.2014

(511) 30, 35, 41

(210) **O-515189**

(220) 22.07.2014

(320) 22.07.2014

(511) 30, 35, 41

(540)



(510) (30) pekařské výrobky, jemné pečivo, trvanlivé pečivo sladké i slané, cukrářské výrobky, oplatky, kakaové, čokoládové, kávové náplně, krémy a polevy, cukrovinky, výrobky z obilovin, cereální výrobky; (35) akviziční, marketingová, propagační, reklamní, informačně-obchodní a inzertní činnost, distribuce zboží k reklamním účelům, zejména v oblasti výrobků trvanlivého pečiva; (41) organizování a pořádání soutěží pro veřejnost.

(590) Barevná

(730) **Opavia - LU, s.r.o.**, Karolinská 661, Praha 8, 18600, CZ

(740) Advokátní kancelář Kučírek Legal, JUDr. Tomáš Kučírek, Petráská 29, Praha 1, 11000

(210) **O-515190**

(220) 22.07.2014

(320) 22.07.2014

(511) 30, 35, 41

(540)



(510) (30) pekařské výrobky, jemné pečivo, trvanlivé pečivo sladké i slané, cukrářské výrobky, oplatky, kakaové, čokoládové, kávové náplně, krémy a polevy, cukrovinky, výrobky z obilovin, cereální výrobky; (35) akviziční, marketingová, propagační, reklamní, informačně-obchodní a inzertní činnost, distribuce zboží k reklamním účelům, zejména v oblasti výrobků trvanlivého pečiva; (41) organizování a pořádání soutěží pro veřejnost.

(590) Barevná

(730) **Opavia - LU, s.r.o.**, Karolinská 661, Praha 8, 18600, CZ

(740) Advokátní kancelář Kučírek Legal, JUDr. Tomáš Kučírek, Petráská 29, Praha 1, 11000

(210) **O-515223**

(220) 23.07.2014

(320) 23.07.2014

(511) 9, 35, 42

(540)



(510) (9) software, počítačový software; (35) aktualizování reklamních materiálů, marketingové studie, pořádání veletrhů pro obchodní a reklamní účely, prezentace výrobků v komunikačních médiích pro účely maloobchodu, průzkum trhu, psaní reklamních textů, reklama, propagace, reklama on-line v počítačové síti, reklamní agentury, reklamní materiály - rozšiřování reklamních nebo inzertních materiálů, zaslání reklamních materiálů zákazníkům, pronájem reklamních ploch, vydávání, zveřejňování, oznámení, vyhlášení, publikování reklamních textů, rozhlasová reklama, rozšiřování reklamních materiálů zákazníkům (letáky, prospekty, tisky, vzorky), televizní reklama, pořádání veletrhů pro obchodní a reklamní účely, venkovní reklama, vydávání reklamních nebo náborových, propagačních a inzertních textů, zaslání reklamních materiálů zákazníkům; (42) tvorba software (počítačových programů), počítačový software - instalace a údržba, počítačový software (aktualizace), webhostingové služby a software jako služba a pronájem softwaru, poradenské služby v oblasti počítačového hardware a software.

(730) **Omnicom Media Group, s.r.o.**, Lomnického 1705/9, Praha 4 - Nusle, 14000, CZ

(740) JUDr. Miroslav Svoboda, advokát, Hybernská 1009/24, Praha 1, 11000

(210) **O-515228**

(220) 23.07.2014

(320) 23.07.2014

(511) 5, 16, 30

(540)

CHOCODENT

(510) (5) výrobky farmaceutické, zdravotnické, dietetické, obvazy, farmaceutické výrobky, hygienické výrobky pro léčebné účely, dietní potraviny a dietetické přípravky pro léčebné účely, potravní doplňky pro lidskou potřebu, materiály pro plombování zubů a pro zubní otisky, dezinfekční přípravky; (16) papír, obálky, papírové desky na dokumenty, diáře, kalendáře, navštívenky, prospekty, letáky, katalogy, plakáty, etikety, samolepky, kancelářské potřeby, lepenka a kartonážní výrobky, časopisy, tiskoviny, periodika, obalové materiály z papíru a plastických hmot; (30) káva, čaj, kakao, cukr, mouka, chléb, pečivo, hořčice, koření, kakao, čokoláda a nápoje z nich, čokoládové výrobky, cukrovinky.

(730) **Čokoládovny Fikar, s.r.o.**, nám. 1. května, Kuřim, 66434, CZ

(740) Mgr. Lukáš Dlabáček, Bolzanova 5/461, Brno, 61800

(210) **O-515229**

(220) 23.07.2014

(320) 23.07.2014

(511) 5, 16, 30

(540)

CHOCOPHARMA

(510) (5) výrobky farmaceutické, zdravotnické, dietetické, obvazy, farmaceutické výrobky, hygienické výrobky pro léčebné účely, dietní potraviny a dietetické přípravky pro léčebné účely, potravní doplňky pro lidskou potřebu, materiály pro plombování zubů a pro zubní otisky, dezinfekční přípravky; (16) papír, obálky, papírové desky na dokumenty, diáře, kalendáře, navštívenky, prospekty, letáky, katalogy, plakáty, etikety, samolepky, kancelářské potřeby, lepenka a kartonážní výrobky, časopisy, tiskoviny, periodika, obalové materiály z papíru a plastických hmot; (30) káva, čaj, kakao, cukr, mouka, chléb, pečivo, hořčice, koření, kakao, čokoláda a nápoje z nich, čokoládové výrobky, cukrovinky.

(730) **Čokoládovny Fikar, s.r.o.**, nám. 1. května 1306, Kuřim, 66434, CZ

(740) Mgr. Lukáš Dlabáček, Bolzanova 5/461, Brno, 61800

(210) **O-515240**
(220) 24.07.2014
(320) 24.07.2014
(511) 43
(540)

CAFEMITHE

(510) (43) bary (služby -), kavárny.
(590) Barevná
(730) **VIA HOSTEL s.r.o.**, Panská 362/11, Brno, 60200, CZ
(740) Mgr. Tomáš Rašovský, Kotlářská 989/51a, Brno, 60200

(210) **O-515241**
(220) 24.07.2014
(320) 24.07.2014
(511) 43
(540)

HOSTELMITHE

(510) (43) hotelové služby, motely (služby -), noclehárny (turistické -), penziony, poskytování přechodného ubytování, provoz hotelového ubytování, turistické noclehárny, ubytovací služby (hotely, penziony), ubytování (pronajímání a přechodné -).
(590) Barevná
(730) **VIA HOSTEL s.r.o.**, Panská 362/11, Brno, 60200, CZ
(740) Mgr. Tomáš Rašovský, Kotlářská 989/51a, Brno, 60200

(210) **O-515242**
(220) 24.07.2014
(320) 24.07.2014
(511) 4, 37, 43

(540)

RAZ 2

(510) (4) paliva, maziva, motorové oleje, pohonné látky, minerální oleje, mazadla a veškeré výrobky z ropy; (37) provozování mycích linek, provozování čerpacích stanic s palivy a mazivy; (43) služby zajišťující stravování a nápoje, provozování kávových a nápojových automatů, hostinská činnost.
(730) **LPF Invest a.s.**, Nad Závěrkou 2434/7, Praha 6 - Břevnov, 16900, CZ
(740) Ing. Zdeněk Janík, Na Rohuli 36, Velká Polom, 74764

(210) **O-515243**
(220) 24.07.2014
(320) 24.07.2014
(511) 4, 37, 43
(540)

RAZDVA

(510) (4) paliva, maziva, motorové oleje, pohonné látky, minerální oleje, mazadla a veškeré výrobky z ropy; (37) provozování mycích linek, provozování čerpacích stanic s palivy a mazivy; (43) služby zajišťující stravování a nápoje, provozování kávových a nápojových automatů, hostinská činnost.
(730) **LPF Invest a.s.**, Nad Závěrkou 2434/7, Praha 6 - Břevnov, 16900, CZ
(740) Ing. Zdeněk Janík, Na Rohuli 36, Velká Polom, 74764

(210) **O-515346**
(220) 29.07.2014
(320) 29.07.2014
(511) 16, 17
(540)

FATRA TENOLAN

(510) (16) papírenské zboží, tiskárenské výrobky, potřeby pro knižní vazby, fólie z umělých hmot na balení, laminované fólie z umělých hmot na balení, rozmnožovací blány, plastické obaly (nezařazené do jiných tříd), sáčky pro mikrovlnné a ostatní trouby; (17) polotovary z plastických hmot, fólie z umělých hmot (kromě fólií na balení), plastové fólie s možností kombinace s jinými plošnými materiály, izolační materiály, izolační materiály pro kabely, laminované fólie pro použití ve fotovoltaickém průmyslu.
(730) **Fatra, a.s.**, třída Tomáše Bati 1541, Napajedla, 76361, CZ

(210) **O-515349**
(220) 29.07.2014
(320) 29.07.2014
(511) 16, 17
(540)

FATRA FOLAM

(510) (16) papírenské zboží, tiskárenské výrobky, potřeby pro knižní vazby, fólie z umělých hmot na balení, laminované fólie z umělých hmot na balení, plastické obaly (nezařazené do jiných tříd), sáčky pro mikrovlnné a ostatní trouby; (17) polotovary z plastických hmot, fólie z umělých hmot (kromě fólií na balení), obaly z umělých hmot, plastové fólie s možností kombinace s jinými plošnými materiály, laminované fólie pro použití ve fotovoltaickém průmyslu.
(730) **Fatra, a.s.**, třída Tomáše Bati 1541, Napajedla, 76361, CZ

(210) **O-515350**
(220) 29.07.2014
(320) 29.07.2014
(511) 17, 19, 27

(540) **FATRAFLOOR**

(510) (17) polotovary z plastických hmot, materiál na podkládání z umělých hmot, plastové fólie s možností kombinace s jinými plošnými materiály; (19) stavební materiály nekovové, lišty (nekovové), nekovové podlahy, laminované (vrstvené) podlahové krytiny, nekovové obklady (ve stavebnictví), obklady podlah a stěn, nekovové dlaždice, nekovové dlaždice na podlahy, nekovové dlaždice na stěny pro stavebnictví; (27) podlahoviny, podlahové krytiny z plastických hmot, krytina podlahová vinylová, plovoucí plastové podlahy, plovoucí podlahy s clic-systémem, laminované podlahové krytiny, vinylové sportovní podlahoviny pro tělocvičny a víceúčelové haly, tenisové povrchy, vnitřní sportovní povrchy, tapety na stěny nikoliv textilní, obklady stěn s clic-systémem.

(730) **Fatra, a.s.**, třída Tomáše Bati 1541, Napajedla, 76361, CZ

(210) **O-515351**

(220) 29.07.2014

(320) 29.07.2014

(511) 17, 19, 27

(540)

FATRA THERMOFIX

(510) (17) polotovary z plastických hmot, materiál na podkládání z umělých hmot, plastové fólie s možností kombinace s jinými plošnými materiály; (19) stavební materiály nekovové, lišty (nekovové), nekovové podlahy, laminované (vrstvené) podlahové krytiny, nekovové obklady (ve stavebnictví), obklady podlah a stěn, nekovové dlaždice, nekovové dlaždice na podlahy, nekovové dlaždice na stěny pro stavebnictví; (27) podlahoviny, podlahové krytiny z plastických hmot, krytina podlahová vinylová, plovoucí plastové podlahy, laminované podlahové krytiny, tapety na stěny nikoliv textilní.

(730) **Fatra, a.s.**, třída Tomáše Bati 1541, Napajedla, 76361, CZ

(210) **O-515371**

(220) 29.07.2014

(320) 29.07.2014

(511) 7

(540)

MaxLift

(510) (7) permanentní zdvihací magnet ke zvedání ocelových břemen, magnetické upínací systémy kovových obrobků, magnetické systémy pro manipulaci kovových břemen.

(730) **UNIMAGNET s.r.o.**, Adamská 235, Deštná, 37825, CZ

(210) **O-515378**

(220) 29.07.2014

(320) 29.07.2014

(511) 29, 30, 41, 43

(540)



(510) (29) jogurt, kávové máslo, mléčné koktejly, mléko, saláty (ovocné), saláty (zeleninové), smetana, šlehačka; (30) káva, káva nepražená, kávové nápoje, kávové nápoje s mlékem, kávové příchutě, koláče s náplní, led, čaj, čokoládové nápoje, čokoládové nápoje s mlékem, dorty, ledové čaje, medovníky, perníky; (41) zábavní činnost, baristické semináře, kouzelnické triky (zábava), odborná výuka, zábava; (43) baristická činnost, služba zajišťující míchané nápoje (alko, neako), kavárna.

(730) **PFS Company s.r.o.**, Michalská 432/12, Praha 1 - Staré Město, 11000, CZ

(210) **O-515379**

(220) 29.07.2014

(320) 29.07.2014

(511) 12, 35, 39

(540)



(510) (12) vozidla, dopravní prostředky pozemní, vzdušné nebo vodní; (35) propagační činnost, reklama, pomoc při řízení obchodní činnosti, obchodní administrativa, kancelářské práce; (39) doprava, balení a skladování zboží, organizování cest.

(730) **Dopravní podnik hl.m. Prahy, akciová společnost**, Sokolovská 217/42, Praha 9, 19000, CZ

(740) JUDr. Ilona Svobodová, Haškova 629/7, Praha 7, 17000

(210) **O-515380**

(220) 29.07.2014

(320) 29.07.2014

(511) 12, 35, 39

(540)



(510) (12) vozidla, dopravní prostředky pozemní, vzdušné nebo vodní; (35) propagační činnost, reklama, pomoc při řízení obchodní činnosti, obchodní administrativa, kancelářské práce; (39) doprava, balení a skladování zboží, organizování cest.

(730) **Dopravní podnik hl.m. Prahy, akciová společnost**, Sokolovská 217/42, Praha 9, 19000, CZ

(740) JUDr. Ilona Svobodová, Haškova 629/7, Praha 7, 17000

(210) **O-515381**

(220) 29.07.2014

(320) 29.07.2014

(511) 12, 35, 39

(540)



(510) (12) vozidla, dopravní prostředky pozemní, vzdušné nebo vodní; (35) propagační činnost, reklama, pomoc při řízení obchodní činnosti, obchodní

administrativa, kancelářské práce; (39) doprava, balení a skladování zboží, organizování cest. (540)

(730) **Dopravní podnik hl.m. Prahy, akciová společnost**, Sokolovská 217/42, Praha 9, 19000, CZ

(740) JUDr. Ilona Svobodová, Haškova 629/7, Praha 7, 17000

(210) **O-515404**

(220) 30.07.2014

(320) 30.07.2014

(511) 29, 30, 31, 35

(540)



(510) (29) maso, ryby, drůbež a zvěřina, masové výtažky, želé, džemy, kompoty, ovocné a zeleninové pomazánky, vejce, mléko, mléčné výrobky, jedlé oleje a tuky, plody moře a měkkýši, pomazánky z ryb a mořských plodů, mražená, sušená a vařená zelenina a ovoce, zeleninové a ovocné saláty; (30) majonéza a náhražky majonézy, sůl, hořčice, kečup a rajčatové omáčky, ocet, koření a kořenící směsi, nálevy, zálivky a omáčky pro ochucení, zejména salátové dresinky, zálivky, omáčky, těstovinové a rýžové saláty; (31) výrobky zemědělské, zahradnické, lesní nezařazené do jiných tříd, rostliny a přírodní květiny, čerstvá zelenina a ovoce, čerstvá salátová zelenina, čerstvé zahradní saláty, hlávkový salát čerstvý, čekanka salátová čerstvá; (35) reklamní, propagační a inzertní služby včetně inzerce a reklamy poskytované v počítačových, telekomunikačních a obdobných sítích, informační servis a poradenské služby v obchodě, pořádání reklamních a obchodních výstav a předváděcích akcí zboží a služeb, včetně distribuce zboží k reklamním účelům, velkoobchod, maloobchod, internetový obchod a zprostředkovatelské služby v oblasti obchodu s výrobky ve tř. 29, 30, 31 obchodní služby v oboru polygrafie, průzkum trhu a marketing, obchodní zastoupení tuzemských a zahraničních firem, franchising.

(730) **Kushnaruk Grigorii**, Riabikoff 5-A, Irkutsk, RU

Kushnaruk Veronika, Riabikoff 5-A, Irkutsk, RU

(740) PatentCentrum Sedlák & Partners s.r.o., Husova 5, České Budějovice, 37001

(210) **O-515410**

(220) 30.07.2014

(320) 30.07.2014

(511) 5, 30, 32

(540)

LEROS VITAL

(510) (5) léčivé byliny, čaje dietetické a medicínální všeho druhu, zejména bylinné a ovocné včetně jejich směsí pro lékařské účely; (30) čaje všeho druhu včetně bylinných a ovocných a jejich směsí, čajové speciality přírodní i ochucené, čajové produkty, dietetické prostředky a potraviny k neléčebným účelům, rostlinné výtažky do potravin; (32) nealkoholické nápoje všeho druhu, sirupy k přípravě nealkoholických nápojů.

(730) **LEROS, s.r.o.**, U Národní galerie 470, Praha 5 - Zbraslav, 15600, CZ

(740) ČERVENKA, KLEINTOVÁ, TURKOVÁ Patentová, známková a advokátní kancelář, Mgr. Radka Červenková, Anny Letenské 34/7, Praha 2 - Vinohrady, 12000

(210) **O-515533**

(220) 05.08.2014

(320) 05.08.2014

(511) 35, 41, 44



(510) (35) propagační činnost, reklama, pomoc při řízení obchodní činnosti, obchodní administrativa; (41) výchova, vzdělávání, sportovní a kulturní aktivity; (44) lékařské služby.

(730) **Volemanová Marja Annemiek Bc.**, Keltská 468, Statenice, 25262, CZ

(210) **O-515541**

(220) 06.08.2014

(320) 06.08.2014

(511) 36

(540)

OKG

(510) (36) pojištění, služby finanční, služby peněžní, služby nemovitostní.

(730) **OK GROUP a.s.**, Mánesova 3014/16, Brno Královo Pole, 61200, CZ

(740) JUDr. Pavel Škvrna, advokát, Pellicova 20/2c, Brno, 60200

(210) **O-515542**

(220) 06.08.2014

(320) 06.08.2014

(511) 36

(540)

OKG INSURANCE

(510) (36) pojištění, služby finanční, služby peněžní, služby nemovitostní.

(730) **OK GROUP a.s.**, Mánesova 3014/16, Brno, 61200, CZ

(740) JUDr. Pavel Škvrna, advokát, Pellicova 20/2c, Brno, 60200

(210) **O-515543**

(220) 06.08.2014

(320) 06.08.2014

(511) 36

(540)

OK KLIENT

(510) (36) pojištění, služby finanční, služby peněžní, služby nemovitostní.

(730) **OK KLIENT a.s.**, Mánesova 3014/16, Brno, 61200, CZ

(740) JUDr. Pavel Škvrna, advokát, Pellicova 20/2c, Brno, 60200

(210) **O-515617**

(220) 08.08.2014

(320) 08.08.2014

(511) 16, 38, 41

(540)



(510) (16) periodický a neperiodický tisk, atlasy, časopisy, fotografie, kalendáře, kancelářské potřeby, katalogy, knihy, noviny, papírenské výrobky, prospekty, mapy, obtisky, pohlednice, reprodukce, samolepky, tiskoviny; (38) elektronická pošta, počítačová komunikace, přenos zpráv a

obrazových informací pomocí počítače, distribuce informací pomocí komunikace mezi sítěmi, služby přenosu publikací na nosičích přenášených po síti; (41) nakladatelská a vydavatelská činnost, vydávání knih, publikací, časopisů, CD ROM titulů, audiovizuálních děl, datových souborů včetně jejich elektronické podoby, zvukových a zvukově obrazových záznamů, korespondenční kurzy, informace o možnostech zábavy a rekreace, klubové služby.

(590) Barevná

(730) **RF HOBBY, s.r.o.**, Bohdalecká 6/1420, Praha 10, 10100, CZ

(740) Ing. Václav Kratochvíl, Husníkova 2086/22, Praha 13, 15800

(210) **O-515618**

(220) 08.08.2014

(320) 08.08.2014

(511) 16, 38, 41



(510) (16) periodický a neperiodický tisk, atlasy, časopisy, fotografie, kalendáře, kancelářské potřeby, katalogy, knihy, noviny, papírenské výrobky, prospekty, mapy, obtisky, pohlednice, reprodukce, samolepky, tiskoviny; (38) elektronická pošta, počítačová komunikace, přenos zpráv a obrazových informací pomocí počítače, distribuce informací pomocí komunikace mezi sítěmi, služby přenosu publikací na nosičích přenášených po síti; (41) nakladatelská a vydavatelská činnost, vydávání knih, publikací, časopisů, CD ROM titulů, audiovizuálních děl, datových souborů včetně jejich elektronické podoby, zvukových a zvukově obrazových záznamů, korespondenční kurzy, informace o možnostech zábavy a rekreace, klubové služby.

(590) Barevná

(730) **RF HOBBY, s.r.o.**, Bohdalecká 6/1420, Praha 10, 10100, CZ

(740) Ing. Václav Kratochvíl, Husníkova 2086/22, Praha 13, 15800

Zamítnuté a částečně zamítnuté přihlášky ochranných známek po zveřejnění

Zjistí-li Úřad v průběhu řízení o námítkách, že přihlašovaná ochranná známka nesplňuje podmínky pro zápis, přihlášku zamítne. Zjistí-li, že přihlašovaná ochranná známka nesplňuje podmínky pro zápis jen pro některé výrobky nebo služby, přihlášku zamítne v rozsahu výrobků nebo služeb, pro které přihláška nesplňuje podmínky zápisu. S ohledem na tuto skutečnost, obsahuje tato kapitola údaje o rozhodnutích o zamítnutí přihlášky ochranné známky v celém nebo částečném rozsahu na základě ustanovení § 26 zákona č. 441/2003 Sb.

Údaje o výsledku rozhodnutí (zamítnutí přihlášky, částečné zamítnutí přihlášky) jsou uvedeny za datem právní moci rozhodnutí pod INID kódem (583) s názvem "Datum právní moci rozhodnutí/výsledek rozhodnutí".

(210) **O-495012**

(540)

MOSICLE

(583) 05.09.2014/NABYTÍ P.M. - ZAMÍTNUTÍ PŘIHLÁŠKY PO ZVEŘEJNĚNÍ

(210) **O-495016**

(540)



(210) **O-495013**

(540)

MODULAR SIMPLE CLEVER

(583) 05.09.2014/NABYTÍ P.M. - ZAMÍTNUTÍ PŘIHLÁŠKY PO ZVEŘEJNĚNÍ

(210) **O-495014**

(540)



(583) 05.09.2014/NABYTÍ P.M. - ZAMÍTNUTÍ PŘIHLÁŠKY PO ZVEŘEJNĚNÍ

(583) 05.09.2014/NABYTÍ P.M. - ZAMÍTNUTÍ PŘIHLÁŠKY PO ZVEŘEJNĚNÍ

(210) **O-495017**

(540)

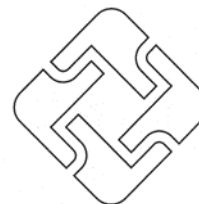

(210) **O-495015**

(540)



(583) 05.09.2014/NABYTÍ P.M. - ZAMÍTNUTÍ PŘIHLÁŠKY PO ZVEŘEJNĚNÍ

(583) 05.09.2014/NABYTÍ P.M. - ZAMÍTNUTÍ PŘIHLÁŠKY PO ZVEŘEJNĚNÍ

(210) **O-495018**

(540)



(583) 05.09.2014/NABYTÍ P.M. - ZAMÍTNUTÍ PŘIHLÁŠKY PO ZVEŘEJNĚNÍ

(210) **O-500766**
(540)

(583) 09.09.2014/NABYTÍ P.M. - ZAMÍTNUTÍ PŘIHLÁŠKY PO
ZVEŘEJNĚNÍ



BABY DREAMS

Zamítnuté námítky týkající se ochranných známek

V průběhu řízení o námítkách může být Úřadem zjištěno, že přihlašovaná ochranná známka, která byla zveřejněna ve Věstníku, nezasahuje do zákonem chráněných starších práv třetích osob, tzv. namítajících, uvedených v ustanovení § 7 zákona č. 441/2003 Sb., a proto Úřad námítky zamítne. Údaje o rozhodnutích o zamítnutí námítek na základě ustanovení § 26 zákona č. 441/2003 Sb. jsou obsaženy v této kapitole.

(210) **O-468383**
(540)



(583) 29.08.2014

(210) **O-468384**
(540)



(583) 29.08.2014

(210) **O-495685**
(540)



(583) 12.09.2014

(210) **O-502587**
(540)



(583) 08.09.2014

Přehled zápisů ochranných známek bez změny ve vztahu ke zveřejněným přihláškám

Kapitola obsahuje údaje o ochranných známkách zapsaných na základě ustanovení § 28 odst. 1 zákona č. 441/2003 Sb., u kterých nedošlo ke změně údajů oproti zveřejněné přihlášce ochranné známky.

Číselný přehled											
340309	340310	340311	340312	340313	340314	340315	340316	340317	340318	340319	340320
340321	340322	340323	340324	340325	340326	340327	340328	340329	340330	340331	340332
340333	340334	340335	340336	340337	340338	340339	340340	340341	340342	340343	340344
340345	340346	340347	340348	340349	340350	340351	340352	340353	340354	340355	340356
340357	340358	340359	340360	340361	340362	340363	340364	340365	340366	340367	340368
340369	340370	340371	340372	340373	340374	340375	340376	340377	340378	340379	340380
340381	340382	340383	340384	340385	340386	340387	340388	340389	340390	340391	340392
340393	340394	340395	340396	340397	340398	340399	340400	340401	340402	340403	340404
340405	340406	340407	340408	340409	340410	340411	340412	340413	340414	340415	340416
340417	340418	340419	340420	340421	340422	340423	340424	340425	340426	340427	340428
340429	340430	340431	340432	340433	340434	340435	340436	340437	340438	340439	340440
340441	340442	340443	340444	340445	340446	340447	340448	340449	340450	340451	340452
340453	340454	340455	340456	340457	340458	340459	340460	340461			

Zápisy ochranných známek bez změny ve vztahu ke zveřejněným přihláškám

(111) **340309**
(220) 16.03.2012
(320) 16.03.2012
(442) 04.06.2014
(151) 10.09.2014
(730) **Komerční banka, a.s.**, Na Příkopě 33/969, Praha 1, 11407, CZ
(210) O-493570

(111) **340310**
(220) 23.05.2012
(320) 23.05.2012
(442) 10.04.2013
(151) 10.09.2014
(730) **Pivovar Samson a.s.**, Lidická tř. 458/51, České Budějovice, 37001, CZ
(210) O-495404

(111) **340311**
(220) 01.06.2012
(320) 01.06.2012
(442) 31.10.2012
(151) 10.09.2014
(730) **Pivovar Samson a.s.**, Lidická tř. 458/51, České Budějovice, 37001, CZ
(210) O-495634

(111) **340312**
(220) 03.07.2012
(320) 03.07.2012
(442) 04.06.2014
(151) 10.09.2014
(730) **Tretter Miloš**, Polní 772/46, Plzeň - Východní Předměstí, 30700, CZ
(210) O-496480

(111) **340313**
(220) 11.07.2012
(320) 11.07.2012
(442) 12.12.2012
(151) 10.09.2014
(730) **McCarter a.s.**, Bajkalská 25, 82990 Bratislava, SK
(210) O-496619

(111) **340314**
(220) 25.09.2012
(320) 25.09.2012
(442) 04.06.2014
(151) 10.09.2014
(730) **Wüstenrot, životní pojišťovna, a.s.**, Na Hřebenech II 1718/8, Praha 4, 14023, CZ
(210) O-498403

(111) **340315**
(220) 02.10.2012
(320) 02.10.2012
(442) 04.06.2014
(151) 10.09.2014
(730) **Lidská práva o.p.s.**, Svatoslavova 554/1, Praha 4, 14000, CZ
(210) O-498559

(111) **340316**
(220) 09.10.2012
(320) 09.10.2012
(442) 04.06.2014
(151) 10.09.2014
(730) **Angis plus s.r.o.**, Zahradní 157/5, Vyškov - Brňany, 68201, CZ
(210) O-498786

(111) **340317**
(220) 24.10.2012
(320) 24.10.2012
(442) 04.06.2014
(151) 10.09.2014
(730) **Česká membránová platforma o.s.**, U Synagogy 3001, Česká Lípa, 47001, CZ
(210) O-499174
(590) Barevná

(111) **340318**
(220) 01.02.2013
(320) 01.02.2013
(442) 06.11.2013
(151) 10.09.2014
(730) **Colorex Sweden AB**, Industrigatan 7, 53473 Stora Levene, SE
(210) O-501564

(111) **340319**
(220) 08.02.2013
(320) 08.02.2013
(442) 04.06.2014
(151) 10.09.2014
(730) **IDG Czech Republic, a.s.**, Seydlerova 2451, Praha 5 - Nové Butovice, 15800, CZ
(210) O-501722
(590) Barevná

(111) **340320**
(220) 13.03.2013
(320) 13.03.2013
(442) 04.06.2014
(151) 10.09.2014
(730) **Nutrilife s.r.o.**, Horní 729, Ostrava, 70030, CZ
(210) O-502567

(111) **340321**
(220) 05.04.2013
(320) 05.04.2013
(442) 04.06.2014
(151) 10.09.2014
(730) **Česká unie sportu**, Zátopkova 100/2, Praha 6, 16017, CZ
(210) O-503247

(111) **340322**
(220) 07.05.2013
(320) 07.05.2013
(442) 21.08.2013
(151) 10.09.2014
(730) **Rodinný pivovar BERNARD a.s.**, 5. května 1, Humpolec, 39601, CZ
(210) O-504208

(111) **340323**
(220) 20.06.2013
(320) 20.06.2013
(442) 05.02.2014
(151) 10.09.2014
(730) **PF NÁBYTEK spol. s r.o.**, Bilina 30, Bernartice - Veselíčko, 39843, CZ
(210) O-505423

(111) **340324**
(220) 24.06.2013
(320) 24.06.2013
(442) 04.06.2014

(151) 10.09.2014
(730) **Fechtner Štěpán Václav**, Tibetská 806/2, Praha 6, 16000, CZ
Nedvěd Bohumil Ing., N. A. Někrasova 654/12, Praha 6 - Bubeneč,
16000, CZ
(210) O-505512

(111) **340325**
(220) 24.06.2013
(320) 24.06.2013
(442) 04.06.2014
(151) 10.09.2014
(730) **Fechtner Štěpán Václav**, Tibetská 806/2, Praha 6, 16000, CZ
Nedvěd Bohumil Ing., N. A. Někrasova 654/12, Praha 6 - Bubeneč,
16000, CZ
(210) O-505513

(111) **340326**
(220) 24.06.2013
(320) 24.06.2013
(442) 04.06.2014
(151) 10.09.2014
(730) **Fechtner Štěpán Václav**, Tibetská 806/2, Praha 6, 16000, CZ
Nedvěd Bohumil Ing., N. A. Někrasova 654/12, Praha 6 - Bubeneč,
16000, CZ
(210) O-505514

(111) **340327**
(220) 24.06.2013
(320) 24.06.2013
(442) 04.06.2014
(151) 10.09.2014
(730) **Fechtner Štěpán Václav**, Tibetská 806/2, Praha 6, 16000, CZ
Nedvěd Bohumil Ing., N. A. Někrasova 654/12, Praha 6 - Bubeneč,
16000, CZ
(210) O-505516

(111) **340328**
(220) 10.07.2013
(320) 10.07.2013
(442) 04.06.2014
(151) 10.09.2014
(730) **Takáč Dušan**, Albertova 782/3b, Olomouc, 77200, CZ
(210) O-505896
(590) Barevná

(111) **340329**
(220) 17.07.2013
(320) 17.07.2013
(442) 04.06.2014
(151) 10.09.2014
(730) **Cervezas Cuauhtémoc Moctezuma, S.A. de C.V.**, Ave. Alfonso Reyes
Nte 2202, Bellavista, Monterrey, Nuevo León, 64410, MX
(210) O-506089

(111) **340330**
(220) 29.07.2013
(320) 29.07.2013
(442) 04.06.2014
(151) 10.09.2014
(730) **DANOP RENT, s.r.o.**, Čs. armády 1979, Kladno, 27201, CZ
(210) O-506380
(590) Barevná

(111) **340331**
(220) 08.08.2013
(320) 08.08.2013
(442) 04.06.2014
(151) 10.09.2014

(730) **Macková Monika Ing.**, Ke Skalce 365, Fryšták - Horní Ves, 76316, CZ
(210) O-506644

(111) **340332**
(220) 26.08.2013
(320) 26.08.2013
(442) 04.06.2014
(151) 10.09.2014
(730) **Johnson & Johnson**, One Johnson & Johnson Plaza, New Brunswick, NJ,
US
(210) O-507053

(111) **340333**
(220) 29.08.2013
(320) 29.08.2013
(442) 04.06.2014
(151) 10.09.2014
(730) **RETRO - Inter s.r.o.**, Klimentská 1216/46, Praha 1 - Nové Město,
11000, CZ
(210) O-507141

(111) **340334**
(220) 06.09.2013
(320) 06.09.2013
(442) 04.06.2014
(151) 10.09.2014
(730) **Vitana, a.s.**, Mělnická 133, Byšice, 27732, CZ
(210) O-507365

(111) **340335**
(220) 09.09.2013
(320) 09.09.2013
(442) 04.06.2014
(151) 10.09.2014
(730) **Click Credit s.r.o.**, Lidická 2006/26, Brno - Černá Pole, 60200, CZ
(210) O-507368

(111) **340336**
(220) 11.09.2013
(320) 11.09.2013
(442) 04.06.2014
(151) 10.09.2014
(730) **Vanča Dalibor**, Záluží 32, Roudnice nad Labem, 41301, CZ
(210) O-507497
(590) Barevná

(111) **340337**
(220) 25.09.2013
(320) 25.09.2013
(442) 04.06.2014
(151) 10.09.2014
(730) **Bohniat Ondřej**, Makarenkova 518/4, Havířov-Město, 73601, CZ
(210) O-507847
(590) Barevná

(111) **340338**
(220) 25.09.2013
(320) 25.09.2013
(442) 04.06.2014
(151) 10.09.2014
(730) **TRANSFORMATION MAN**, Navrátilova 665/12, Praha 1, 11000, CZ
(210) O-507856

(111) **340339**
(220) 26.09.2013
(320) 26.09.2013

(442) 04.06.2014
(151) 10.09.2014
(730) **TRANSFORMATION MAN**, Navrátilova 665/12, Praha 1, 11000, CZ
(210) O-507857

(442) 04.06.2014
(151) 10.09.2014
(730) **PONS servis s.r.o.**, Na Rovni 779/3, Praha 6, 16200, CZ
(210) O-508737

(111) **340340**
(220) 03.10.2013
(320) 03.10.2013
(442) 04.06.2014
(151) 10.09.2014
(730) **LANIT PLAST, s.r.o.**, Nerudova 477/7, Říčany, 25101, CZ
(210) O-508042

(111) **340348**
(220) 31.10.2013
(320) 31.10.2013
(442) 04.06.2014
(151) 10.09.2014
(730) **PONS s.r.o.**, Na Rovni 779/3, Praha 6, 16200, CZ
(210) O-508738

(111) **340341**
(220) 08.10.2013
(320) 08.10.2013
(442) 04.06.2014
(151) 10.09.2014
(730) **Tomko Ivan**, Revoluční 1834/8, Litoměřice, 41201, CZ
Tomková Martina, Revoluční 1834/8, Litoměřice, 41201, CZ
(210) O-508139

(111) **340349**
(220) 05.11.2013
(320) 05.11.2013
(442) 04.06.2014
(151) 10.09.2014
(730) **STORMWARE s.r.o.**, Za Prachárnou 45, Jihlava, 58601, CZ
(210) O-508890

(111) **340342**
(220) 08.10.2013
(320) 08.10.2013
(442) 04.06.2014
(151) 10.09.2014
(730) **Tomko Ivan**, Revoluční 1834/8, Litoměřice, 41201, CZ
Tomková Martina, Revoluční 1834/8, Litoměřice, 41201, CZ
(210) O-508140

(111) **340350**
(220) 07.11.2013
(320) 07.11.2013
(442) 04.06.2014
(151) 10.09.2014
(730) **Šperlík Pavel**, Semilská 43/1, Praha 9 - Kbely, 19700, CZ
(210) O-508954

(111) **340343**
(220) 10.10.2013
(320) 10.10.2013
(442) 04.06.2014
(151) 10.09.2014
(730) **von Baumann a.s.**, Londýnská 57/376, Praha 2, 12000, CZ
(210) O-508196

(111) **340351**
(220) 07.11.2013
(320) 07.11.2013
(442) 04.06.2014
(151) 10.09.2014
(730) **Kleinwächter Josef**, Čajkovského 1511, Frýdek - Místek, 73801, CZ
(210) O-508955

(111) **340344**
(220) 18.10.2013
(320) 18.10.2013
(442) 04.06.2014
(151) 10.09.2014
(730) **GET RICH s.r.o.**, Vysokoškolákov 8556, 01008 Žilina, SK
(210) O-508443

(111) **340352**
(220) 07.11.2013
(320) 07.11.2013
(442) 04.06.2014
(151) 10.09.2014
(730) **Gottwald Martin**, Hnátice 77, 56101, CZ
(210) O-508975

(111) **340345**
(220) 25.10.2013
(320) 25.10.2013
(442) 04.06.2014
(151) 10.09.2014
(730) **Had Pavel**, Na Šipu 35, Ostrovačice, 66481, CZ
(210) O-508632

(111) **340353**
(220) 11.11.2013
(320) 11.11.2013
(442) 04.06.2014
(151) 10.09.2014
(730) **ČESKÉ PIVOVARSKÉ CENTRUM a.s.**, Stehlikova 1189, Praha 6 - Suchbátka, 16500, CZ
(210) O-509068

(111) **340346**
(220) 25.10.2013
(320) 25.10.2013
(442) 04.06.2014
(151) 10.09.2014
(730) **Brown-Forman Finland Ltd.**, Porkkalankatu 24, 00180 Helsinki, FI
(210) O-508638

(111) **340354**
(220) 11.11.2013
(320) 11.11.2013
(442) 04.06.2014
(151) 10.09.2014
(730) **City Realex, a.s.**, Tenisová 954/16, Praha 10, 10200, CZ
(210) O-509086

(111) **340347**
(220) 31.10.2013
(320) 31.10.2013

(111) **340355**
(220) 12.11.2013
(320) 12.11.2013
(442) 04.06.2014

(151) 10.09.2014

(730) **Yan Wal Yun Co., Ltd.**, 767 Soi Wat Phai Ngeon, Wat Phai Ngeon Road, Kwaeng Tungwatdon, Khet Sathorn, Bangkok 10120, TH

(210) O-509125

(590) Barevná

(111) **340356**

(220) 14.11.2013

(320) 14.11.2013

(442) 04.06.2014

(151) 10.09.2014

(730) **Prime Communications, s.r.o.**, Jinonická 80, Praha 5, 15800, CZ

(210) O-509223

(111) **340357**

(220) 14.11.2013

(320) 14.11.2013

(442) 04.06.2014

(151) 10.09.2014

(730) **Prime Communications, s.r.o.**, Jinonická 80/804, Praha 5, 15800, CZ

(210) O-509225

(590) Barevná

(111) **340358**

(220) 14.11.2013

(320) 14.11.2013

(442) 04.06.2014

(151) 10.09.2014

(730) **SYRMAX s.r.o.**, Žitná 5/1670, Praha 1, 11000, CZ

(210) O-509227

(111) **340359**

(220) 18.11.2013

(320) 18.11.2013

(442) 04.06.2014

(151) 10.09.2014

(730) **NÁKUPNÍ SDRUŽENÍ ČR a.s.**, Hvězdova 1716/2b, Praha 4 - Nusle, 14078, CZ

(210) O-509297

(590) Barevná

(111) **340360**

(220) 18.11.2013

(320) 18.11.2013

(442) 04.06.2014

(151) 10.09.2014

(730) **NÁKUPNÍ SDRUŽENÍ ČR a.s.**, Hvězdova 1716/2b, Praha 4 - Nusle, 14078, CZ

(210) O-509299

(590) Barevná

(111) **340361**

(220) 18.11.2013

(320) 18.11.2013

(442) 04.06.2014

(151) 10.09.2014

(730) **Družstevní závody Dražice - strojírna s.r.o.**, Dražice 69, Benátky nad Jizerou, 29471, CZ

(210) O-509301

(111) **340362**

(220) 18.11.2013

(320) 18.11.2013

(442) 04.06.2014

(151) 10.09.2014

(730) **CleverMaps s.r.o.**, Koněvova 2660/141, Praha 3 - Žižkov, 13000, CZ

(210) O-509303

(590) Barevná

(111) **340363**

(220) 18.11.2013

(320) 18.11.2013

(442) 04.06.2014

(151) 10.09.2014

(730) **Pražská čokoláda s.r.o.**, K Sadu 754/2b, Praha 8 - Troja, 18200, CZ

(210) O-509306

(111) **340364**

(220) 22.11.2013

(320) 22.11.2013

(442) 04.06.2014

(151) 10.09.2014

(730) **Aftermath, s.r.o.**, Bílkova 12/869, Praha 1 - Staré Město, 11000, CZ

(210) O-509417

(111) **340365**

(220) 22.11.2013

(320) 22.11.2013

(442) 04.06.2014

(151) 10.09.2014

(730) **H & Hotels s.r.o.**, Václavské náměstí 7/839, Praha 1, 11000, CZ

(210) O-509418

(111) **340366**

(220) 22.11.2013

(320) 22.11.2013

(442) 04.06.2014

(151) 10.09.2014

(730) **Archibald Inn, a.s.**, Žitná 1319/33, Praha 1, 11000, CZ

(210) O-509419

(111) **340367**

(220) 22.11.2013

(320) 22.11.2013

(442) 04.06.2014

(151) 10.09.2014

(730) **H & Hotels s.r.o.**, Václavské náměstí 7/839, Praha 1, 11000, CZ

(210) O-509420

(111) **340368**

(220) 22.11.2013

(320) 22.11.2013

(442) 04.06.2014

(151) 10.09.2014

(730) **H & HOTELS s.r.o.**, Václavské náměstí 7/839, Praha 1, 11000, CZ

(210) O-509421

(111) **340369**

(220) 22.11.2013

(320) 22.11.2013

(442) 04.06.2014

(151) 10.09.2014

(730) **ROSSMANN, spol. s r.o.**, Na Pankráci 1683/127, Praha 4, 14000, CZ

(210) O-509425

(111) **340370**

(220) 22.11.2013

(320) 22.11.2013

(442) 04.06.2014

(151) 10.09.2014

(730) **ROSSMANN, spol. s r.o.**, Na Pankráci 1683/127, Praha 4, 14000, CZ

(210) O-509426

(111) **340371**
(220) 22.11.2013
(320) 22.11.2013
(442) 04.06.2014
(151) 10.09.2014
(730) **ROSSMANN, spol. s r.o.**, Na Pankráci 1683/127, Praha 4, 14000, CZ
(210) O-509427
(590) Barevná

(111) **340372**
(220) 22.11.2013
(320) 22.11.2013
(442) 04.06.2014
(151) 10.09.2014
(730) **ROSSMANN, spol. s r.o.**, Na Pankráci 1683/127, Praha 4, 14000, CZ
(210) O-509428
(590) Barevná

(111) **340373**
(220) 25.11.2013
(320) 25.11.2013
(442) 04.06.2014
(151) 10.09.2014
(730) **DENCOP LIGHTING spol. s r.o.**, Tečovská 1122, Zlín - Malenovice, 76302, CZ
(210) O-509452

(111) **340374**
(220) 25.11.2013
(320) 25.11.2013
(442) 04.06.2014
(151) 10.09.2014
(730) **Žák Ladislav**, Višňová 983, Most, 43401, CZ
(210) O-509453

(111) **340375**
(220) 26.11.2013
(320) 26.11.2013
(442) 04.06.2014
(151) 10.09.2014
(730) **Voráček Michal Ing.**, Holandská 405/6, Praha 10, 10100, CZ
(210) O-509506

(111) **340376**
(220) 02.12.2013
(320) 02.12.2013
(442) 04.06.2014
(151) 10.09.2014
(730) **H & Hotels s.r.o.**, Václavské náměstí 7/839, Praha 1, 11000, CZ
(210) O-509599

(111) **340377**
(220) 02.12.2013
(320) 02.12.2013
(442) 04.06.2014
(151) 10.09.2014
(730) **H & Hotels s.r.o.**, Václavské náměstí 7/839, Praha 1, 11000, CZ
(210) O-509600

(111) **340378**
(220) 05.12.2013
(320) 05.12.2013
(442) 04.06.2014
(151) 10.09.2014
(730) **RADIO UNITED BROADCASTING s.r.o.**, Říčanská 2399/3, Praha 10, 10100, CZ
(210) O-509715

(590) Barevná

(111) **340379**
(220) 05.12.2013
(320) 05.12.2013
(442) 04.06.2014
(151) 10.09.2014
(730) **RADIO UNITED BROADCASTING s.r.o.**, Říčanská 2399/3, Praha 10, 10100, CZ
(210) O-509716
(590) Barevná

(111) **340380**
(220) 05.12.2013
(320) 05.12.2013
(442) 04.06.2014
(151) 10.09.2014
(730) **PRAŽSKÝ FOTBALOVÝ SVAZ**, Kozi 915/7, Praha 1, 11015, CZ
(210) O-509733

(111) **340381**
(220) 05.12.2013
(320) 05.12.2013
(442) 04.06.2014
(151) 10.09.2014
(730) **BEL Sýry Česko, a.s.**, Pražská 218, Želetava, 67526, CZ
(210) O-509741
(590) Barevná

(111) **340382**
(220) 06.12.2013
(320) 06.12.2013
(442) 04.06.2014
(151) 10.09.2014
(730) **NERIA ENERGY, s.r.o.**, Elplova 2078/28, Brno, 62800, CZ
(210) O-509772

(111) **340383**
(220) 06.12.2013
(320) 06.12.2013
(442) 04.06.2014
(151) 10.09.2014
(730) **NERIA ENERGY, s.r.o.**, Elplova 2078/28, Brno, 62800, CZ
(210) O-509773

(111) **340384**
(220) 06.12.2013
(320) 06.12.2013
(442) 04.06.2014
(151) 10.09.2014
(730) **NERIA ENERGY, s.r.o.**, Elplova 2078/28, Brno, 62800, CZ
(210) O-509774

(111) **340385**
(220) 06.12.2013
(320) 06.12.2013
(442) 04.06.2014
(151) 10.09.2014
(730) **NERIA ENERGY, s.r.o.**, Elplova 2078/28, Brno, 62800, CZ
(210) O-509775

(111) **340386**
(220) 06.12.2013
(320) 06.12.2013
(442) 04.06.2014
(151) 10.09.2014

(730) **NERIA ENERGY, s.r.o.**, Elpova 2078/28, Brno, 62800, CZ
(210) O-509776

(210) O-510211
(590) Barevná

(111) **340387**
(220) 09.12.2013
(320) 09.12.2013
(442) 04.06.2014
(151) 10.09.2014
(730) **Šíra Daniel**, Chelčického 531/3, Ostrava, 70200, CZ
(210) O-509833

(111) **340395**
(220) 27.12.2013
(320) 27.12.2013
(442) 04.06.2014
(151) 10.09.2014
(730) **Petratour Tomáš**, Blatnice pod Svatým Antonínkem 661, 69671, CZ
(210) O-510261
(590) Barevná

(111) **340388**
(220) 11.12.2013
(320) 11.12.2013
(442) 04.06.2014
(151) 10.09.2014
(730) **SportAnalytik o.p.s.**, Psohlavců 1756/26d, Praha 4 - Braník, 14700, CZ
(210) O-509885

(111) **340396**
(220) 27.12.2013
(320) 27.12.2013
(442) 04.06.2014
(151) 10.09.2014
(730) **PENTA TRADING, spol. s r.o.**, Michelská 3/9, Praha 4, 14000, CZ
(210) O-510267
(590) Barevná

(111) **340389**
(220) 12.12.2013
(320) 12.12.2013
(442) 04.06.2014
(151) 10.09.2014
(730) **Kukla Pavel Ing.**, Budějovická 30, Praha 4, 14000, CZ
(210) O-509928

(111) **340397**
(220) 12.01.2014
(320) 12.01.2014
(442) 04.06.2014
(151) 10.09.2014
(730) **Titlbach Aleš**, Okružní 411, Meziboří, 43513, CZ
(210) O-510498

(111) **340390**
(220) 18.12.2013
(320) 18.12.2013
(442) 04.06.2014
(151) 10.09.2014
(730) **CANNABIS Pharma-derm, s.r.o.**, Masarykova třída 315, Teplice, 41500, CZ
(210) O-510116

(111) **340398**
(220) 12.01.2014
(320) 12.01.2014
(442) 04.06.2014
(151) 10.09.2014
(730) **Titlbach Aleš**, Okružní 411, Meziboří, 43513, CZ
(210) O-510499

(111) **340391**
(220) 19.12.2013
(320) 19.12.2013
(442) 04.06.2014
(151) 10.09.2014
(730) **Horský Martin**, Sibiřská 35, Brno, 62100, CZ
(210) O-510120

(111) **340399**
(220) 16.01.2014
(320) 16.01.2014
(442) 04.06.2014
(151) 10.09.2014
(730) **Samotný Igor Ing.**, A. Procházky 9/5, Brno, 62300, CZ
(210) O-510520

(111) **340392**
(220) 19.12.2013
(320) 19.12.2013
(442) 04.06.2014
(151) 10.09.2014
(730) **AGRODRUŽSTVO Miroslav**, Nádražní 1207, Miroslav, 67172, CZ
(210) O-510122

(111) **340400**
(220) 14.01.2014
(320) 14.01.2014
(442) 04.06.2014
(151) 10.09.2014
(730) **ClubHouse, a.s.**, Klimentská 1216/46, Praha 1, 11002, CZ
(210) O-510541
(590) Barevná

(111) **340393**
(220) 19.12.2013
(320) 19.12.2013
(442) 04.06.2014
(151) 10.09.2014
(730) **AGRODRUŽSTVO Miroslav**, Nádražní 1207, Miroslav, 67172, CZ
(210) O-510123

(111) **340401**
(220) 14.01.2014
(320) 14.01.2014
(442) 04.06.2014
(151) 10.09.2014
(730) **Liberálně ekologická strana**, Sněmovní 174/7, Praha 1, 11800, CZ
(210) O-510561

(111) **340394**
(220) 20.12.2013
(320) 20.12.2013
(442) 04.06.2014
(151) 10.09.2014
(730) **InterTechnoTrade Group, SE**, Na příkopě 392/9, Praha 1, 11000, CZ

(111) **340402**
(220) 14.01.2014
(320) 14.01.2014
(442) 04.06.2014

(151) 10.09.2014
(730) **E-Aggregator s.r.o.**, Na Malé Šárce 801, Praha 6 - Nebušice, 16400, CZ
(210) O-510570
(590) Barevná

(730) **PZP HEATING a.s.**, Dobré 149, Dobré, 51793, CZ
(210) O-510712
(590) Barevná

(111) **340403**
(220) 14.01.2014
(320) 14.01.2014
(442) 04.06.2014
(151) 10.09.2014
(730) **Vinařství Mutěnice, s.r.o.**, Údolní 1174, Mutěnice, 69611, CZ
(210) O-510571

(111) **340411**
(220) 20.01.2014
(320) 20.01.2014
(442) 04.06.2014
(151) 10.09.2014
(730) **Vondráček Richard Ing.**, U krbu 29, Praha 10 - Strašnice, 10000, CZ
(210) O-510714

(111) **340404**
(220) 14.01.2014
(320) 14.01.2014
(442) 04.06.2014
(151) 10.09.2014
(730) **Vinařství Mutěnice, s.r.o.**, Údolní 1174, Mutěnice, 69611, CZ
(210) O-510572

(111) **340412**
(220) 20.01.2014
(320) 20.01.2014
(442) 04.06.2014
(151) 10.09.2014
(730) **UNITED BREWERIES s.r.o.**, Husovo náměstí 22, Rakovník, 26901, CZ
(210) O-510715
(590) Barevná

(111) **340405**
(220) 17.01.2014
(320) 17.01.2014
(442) 04.06.2014
(151) 10.09.2014
(730) **JIZERSKÁ, o.p.s.**, Bedřichov 218, Bedřichov, 46812, CZ
(210) O-510656

(111) **340413**
(220) 20.01.2014
(320) 20.01.2014
(442) 04.06.2014
(151) 10.09.2014
(730) **OB klinika a.s.**, Pod Krejčárkem 2, Praha 3 - Žižkov, 13000, CZ
(210) O-510716
(590) Barevná

(111) **340406**
(220) 17.01.2014
(320) 17.01.2014
(442) 04.06.2014
(151) 10.09.2014
(730) **Mírka SPORT s.r.o.**, Turistická 177, Hrádek nad Nisou, 46334, CZ
(210) O-510657

(111) **340414**
(220) 20.01.2014
(320) 20.01.2014
(442) 04.06.2014
(151) 10.09.2014
(730) **Ježek Jakub**, Na Výsluní 656/36, Mariánské Lázně, 35301, CZ
(210) O-510718

(111) **340407**
(220) 17.01.2014
(320) 17.01.2014
(442) 04.06.2014
(151) 10.09.2014
(730) **Mírka SPORT s.r.o.**, Turistická 177, Hrádek nad Nisou, 46334, CZ
(210) O-510658

(111) **340415**
(220) 23.01.2014
(320) 23.01.2014
(442) 04.06.2014
(151) 10.09.2014
(730) **Maloobchodní síť BALA s.r.o.**, Týnecká 621, Olomouc, 77200, CZ
(210) O-510825

(111) **340408**
(220) 17.01.2014
(320) 17.01.2014
(442) 04.06.2014
(151) 10.09.2014
(730) **GASTRO Klimatech s.r.o.**, Chebská 270/85, Karlovy Vary, 36006, CZ
(210) O-510662

(111) **340416**
(220) 23.01.2014
(320) 23.01.2014
(442) 04.06.2014
(151) 10.09.2014
(730) **BM VINI s.r.o.**, Podolská 103/126, Praha 4, 14700, CZ
(210) O-510832
(590) Barevná

(111) **340409**
(220) 17.01.2014
(320) 17.01.2014
(442) 04.06.2014
(151) 10.09.2014
(730) **GASTRO Klimatech s.r.o.**, Chebská 270/85, Karlovy Vary, 36006, CZ
(210) O-510663

(111) **340417**
(220) 23.01.2014
(320) 23.01.2014
(442) 04.06.2014
(151) 10.09.2014
(730) **V-REMIX spol. s r.o.**, Pražská 383, Dolní Břežany, 25241, CZ
(210) O-510837
(590) Barevná

(111) **340410**
(220) 20.01.2014
(320) 20.01.2014
(442) 04.06.2014
(151) 10.09.2014

(111) **340418**
(220) 23.01.2014

(320) 23.01.2014
(442) 04.06.2014
(151) 10.09.2014
(730) **V-REMIX spol. s r.o.**, Pražská 383, Dolní Břežany, 25241, CZ
(210) O-510838
(590) Barevná

(111) **340419**
(220) 24.01.2014
(320) 24.01.2014
(442) 04.06.2014
(151) 10.09.2014
(730) **Brandejs Health Clinic Establishment**, Landstrasse 99, Schaan, LI
(210) O-510840

(111) **340420**
(220) 24.01.2014
(320) 24.01.2014
(442) 04.06.2014
(151) 10.09.2014
(730) **Brandejs Health Clinic Establishment**, Landstrasse 99, Schaan, LI
(210) O-510841

(111) **340421**
(220) 24.01.2014
(320) 24.01.2014
(442) 04.06.2014
(151) 10.09.2014
(730) **Onapharm, s.r.o.**, Nová cesta 1550/17, Praha 4, 14000, CZ
(210) O-510870
(590) Barevná

(111) **340422**
(220) 30.01.2014
(320) 30.01.2014
(442) 04.06.2014
(151) 10.09.2014
(730) **Kofola ČeskoSlovensko a.s.**, Nad Porubkou 2278/31a, Ostrava, 70800, CZ
(210) O-510988
(590) Barevná

(111) **340423**
(220) 30.01.2014
(320) 30.01.2014
(442) 04.06.2014
(151) 10.09.2014
(730) **BORABELA s.r.o.**, Anenské náměstí 948/3, Praha 1, 11000, CZ
(210) O-510989

(111) **340424**
(220) 30.01.2014
(320) 30.01.2014
(442) 04.06.2014
(151) 10.09.2014
(730) **WALMARK, a.s.**, Oldřichovice 44, Třinec, 73961, CZ
(210) O-510992

(111) **340425**
(220) 30.01.2014
(320) 30.01.2014
(442) 04.06.2014
(151) 10.09.2014
(730) **JIVA - Jirák výroba velkokuchyňského zařízení spol. s r.o.**, Vestec 170, Vestec, 25242, CZ
(210) O-510995

(111) **340426**
(220) 30.01.2014
(320) 30.01.2014
(442) 04.06.2014
(151) 10.09.2014
(730) **Králíčková Struhárová Soňa**, U Stadionu 1307/44, Svitavy - Předměstí, 58602, CZ
(210) O-510997

(111) **340427**
(220) 03.02.2014
(320) 03.02.2014
(442) 04.06.2014
(151) 10.09.2014
(730) **Jelenová Zdeňka**, Studeněves 19, Studeněves, 27379, CZ
Jelen Čeněk, Studeněves 19, Studeněves, 27379, CZ
(210) O-511025

(111) **340428**
(220) 06.02.2014
(320) 06.02.2014
(442) 04.06.2014
(151) 10.09.2014
(730) **Bioline Products s.r.o.**, Krakovská 10, Praha 1, 11000, CZ
(210) O-511142

(111) **340429**
(220) 06.02.2014
(320) 06.02.2014
(442) 04.06.2014
(151) 10.09.2014
(730) **Židů Kateřina Mgr.**, Kubelíkova 1217/7, Praha 3, 13000, CZ
(210) O-511144

(111) **340430**
(220) 10.02.2014
(320) 10.02.2014
(442) 04.06.2014
(151) 10.09.2014
(730) **Muzeum historických nočníků a toalet o.p.s.**, Vyšehradská 1703/12, Praha 2, 12800, CZ
(210) O-511202

(111) **340431**
(220) 13.02.2014
(320) 13.02.2014
(442) 04.06.2014
(151) 10.09.2014
(730) **Kňūr Karel**, 83, Brumovice, 69111, CZ
(210) O-511320
(590) Barevná

(111) **340432**
(220) 14.02.2014
(320) 14.02.2014
(442) 04.06.2014
(151) 10.09.2014
(730) **Compagnie des Gaz de Petrole Primagaz S.A.**, 4, rue Hérault de Séchelles, Paris, 75017, FR
(210) O-511369
(590) Barevná

(111) **340433**
(220) 18.02.2014
(320) 18.02.2014
(442) 04.06.2014
(151) 10.09.2014

(730) **OUTLET EXPERT LTD**, Old Hall Street 100, Liverpool, GB
(210) O-511445

(210) O-511522
(590) Barevná

(111) **340434**
(220) 18.02.2014
(320) 18.02.2014
(442) 04.06.2014
(151) 10.09.2014
(730) **Drobík Luboš Ing.**, Zavadilova 5a, Praha 6, 16000, CZ
(210) O-511446

(111) **340442**
(220) 21.02.2014
(320) 21.02.2014
(442) 04.06.2014
(151) 10.09.2014
(730) **Sobota Miloš**, kpt. Jaroše 1060, Kadaň, 43201, CZ
(210) O-511525

(111) **340435**
(220) 18.02.2014
(320) 18.02.2014
(442) 04.06.2014
(151) 10.09.2014
(730) **Vejmola Tomáš**, Nová 117, Mníšek pod Brdy, 25210, CZ
(210) O-511447

(111) **340443**
(220) 21.02.2014
(320) 21.02.2014
(442) 04.06.2014
(151) 10.09.2014
(730) **AgroBio Opava, s.r.o.**, Arnoštov 192, Oldřišov, 74733, CZ
(210) O-511526

(111) **340436**
(220) 18.02.2014
(320) 18.02.2014
(442) 04.06.2014
(151) 10.09.2014
(730) **VODOPLAST s.r.o.**, Vranovská 68/21, Brno, 61400, CZ
(210) O-511451

(111) **340444**
(220) 21.02.2014
(320) 21.02.2014
(442) 04.06.2014
(151) 10.09.2014
(730) **Tesař Miloslav**, Libosváry 73, Loukov, 76875, CZ
(210) O-511527

(111) **340437**
(220) 18.02.2014
(320) 18.02.2014
(442) 04.06.2014
(151) 10.09.2014
(730) **VODOPLAST s.r.o.**, Vranovská 68/21, Brno, 61400, CZ
(210) O-511453

(111) **340445**
(220) 21.02.2014
(320) 21.02.2014
(442) 04.06.2014
(151) 10.09.2014
(730) **Česká pojišťovna a.s.**, Spálená 16, Praha 1, 11304, CZ
(210) O-511529
(590) Barevná

(111) **340438**
(220) 18.02.2014
(320) 18.02.2014
(442) 04.06.2014
(151) 10.09.2014
(730) **VODOPLAST s.r.o.**, Vranovská 68/21, Brno, 61400, CZ
(210) O-511455

(111) **340446**
(220) 21.02.2014
(320) 21.02.2014
(442) 04.06.2014
(151) 10.09.2014
(730) **Jóga Fit Shop s.r.o.**, Riegrovy sady 38, Praha 2, 12000, CZ
(210) O-511530

(111) **340439**
(220) 18.02.2014
(320) 18.02.2014
(442) 04.06.2014
(151) 10.09.2014
(730) **VODOPLAST s.r.o.**, Vranovská 68/21, Brno, 61400, CZ
(210) O-511456

(111) **340447**
(220) 21.02.2014
(320) 21.02.2014
(442) 04.06.2014
(151) 10.09.2014
(730) **PRESBETON Nova, s.r.o.**, U panelárny 594/6C, Olomouc, Chválkovice, 77900, CZ
(210) O-511540

(111) **340440**
(220) 21.02.2014
(320) 21.02.2014
(442) 04.06.2014
(151) 10.09.2014
(730) **Consumer Finance Holding, a.s.**, Hlavné námestie 12, Kežmarok, SK
(210) O-511521
(590) Barevná

(111) **340448**
(220) 21.02.2014
(320) 21.02.2014
(442) 04.06.2014
(151) 10.09.2014
(730) **SKLÁŘSKÉ STROJE ZNOJMO, s.r.o.**, Hlavní 136/34, Znojmo - Přímětice, 66904, CZ
(210) O-511543
(590) Barevná

(111) **340441**
(220) 21.02.2014
(320) 21.02.2014
(442) 04.06.2014
(151) 10.09.2014
(730) **Consumer Finance Holding, a.s.**, Hlavné námestie 12, Kežmarok, SK

(111) **340449**
(220) 21.02.2014
(320) 21.02.2014

(442) 04.06.2014

(151) 10.09.2014

(730) **Flaga GmbH**, Flaga Strasse 1, Leobendorf, AT

(210) O-511547

(590) Barevná

(111) **340450**

(220) 25.02.2014

(320) 25.02.2014

(442) 04.06.2014

(151) 10.09.2014

(730) **Trik Martin**, Spolková 221/31, Plzeň 4, 31200, CZ

(210) O-511613

(111) **340451**

(220) 01.03.2014

(320) 01.03.2014

(442) 04.06.2014

(151) 10.09.2014

(730) **Povýšil Martin**, Uhřetovské náměstí 26, Brtnice, 58832, CZ

(210) O-511728

(111) **340452**

(220) 01.03.2014

(320) 01.03.2014

(442) 04.06.2014

(151) 10.09.2014

(730) **Povýšil Martin**, Uhřetovské náměstí 26, Brtnice, 58832, CZ

(210) O-511729

(111) **340453**

(220) 21.03.2014

(320) 21.03.2014

(442) 04.06.2014

(151) 10.09.2014

(730) **N.KO spol. s r.o.**, Táborská 398/22, Mladá Boleslav, 29301, CZ

(210) O-512296

(111) **340454**

(220) 26.03.2014

(320) 26.03.2014

(442) 04.06.2014

(151) 10.09.2014

(730) **TRIUMPH BOARD a.s.**, Neklanova 122/15, Praha 2, 12800, CZ

(210) O-512407

(111) **340455**

(220) 18.04.2014

(320) 18.04.2014

(442) 04.06.2014

(151) 10.09.2014

(730) **AMBG, LTD s.r.o.**, U Vozovny 6141/8, Ostrava - Poruba, 70800, CZ

(210) O-512998

(111) **340456**

(220) 23.04.2014

(320) 23.04.2014

(442) 04.06.2014

(151) 10.09.2014

(730) **CATUS spol. s r.o.**, Kyjovská 15, Havlíčkův Brod, 58001, CZ

(210) O-513080

(111) **340457**

(220) 25.04.2014

(320) 25.04.2014

(442) 04.06.2014

(151) 10.09.2014

(730) **El Husseiny Import Company**, Azher street 104, Cairo, EG

(210) O-513165

(111) **340458**

(220) 30.04.2014

(320) 30.04.2014

(442) 04.06.2014

(151) 10.09.2014

(730) **FPK Group Limited**, Office 2, Suite 2, The Penthouse, Capital Business Centre, Entrance C Triq taz-Zwejt, San Gwann SGN 3000, MT

(210) O-513281

(111) **340459**

(220) 30.04.2014

(320) 30.04.2014

(442) 04.06.2014

(151) 10.09.2014

(730) **FPK Group Limited**, Office 2, Suite 2, The Penthouse, Capital Business Centre, Entrance C Triq taz-Zwejt, San Gwann SGN 3000, MT

(210) O-513282

(111) **340460**

(220) 02.06.2009

(320) 02.06.2009

(442) 19.08.2009

(151) 10.09.2014

(730) **VŠEM, s.r.o.**, Nárožní 2600/9a, Praha 5 - Stodůlky, 15800, CZ

(210) O-468383

(111) **340461**

(220) 02.06.2009

(320) 02.06.2009

(442) 19.08.2009

(151) 10.09.2014

(730) **VŠEM, s.r.o.**, Nárožní 2600/9a, Praha 5 - Stodůlky, 15800, CZ

(210) O-468384

Přehled zápisů ochranných známek se změnou ve vztahu ke zveřejněným přihláškám

Kapitola obsahuje údaje o ochranných známkách zapsaných na základě ustanovení § 28 odst. 1 zákona č. 441/2003 Sb., u kterých došlo ke změně údajů oproti zveřejněné přihlášce ochranné známky.

Číselný přehled
340308

Zápisy ochranných známek se změnou ve vztahu ke zveřejněným přihláškám

(111) **340308**
(220) 13.05.2011
(320) 13.05.2011
(442) 28.12.2011
(151) 10.09.2014
(540)



(730) **TM INTERNATIONAL TRADING s.r.o.**, Kubelíkova 1224/42, Praha 3, 13000, CZ
(740) Mgr. Michaela Chytilová, Budečská 2165/35, Praha 2 - Vinohrady, 12000
(510) (3) prací, bělicí a čistící prostředky, leštící a odmašťovací prostředky, přípravky pro broušení, ústní vody, zubní pasty, zubní gely, pěstící a čistící přípravky pro chrup, i umělé, přípravky pro ústní hygienu spadající do této třídy, hygienické prostředky a dezodoranty pro osobní potřebu, namáčecí prostředky, prostředky na odstranění rzi a vodního kamene, přípravky na změkčení vody, oživovače a zjasňovače barev pro tkaniny, aviváže, prostředky k saténování prádla, odstraňovače skvrn patřící do této třídy, antistatické přípravky pro použití v domácnosti, potpourri (směsi voňavých látek), vonné tyčinky, přípravky na čištění odpadního potrubí, autokosmetika, přípravky k ošetřování povrchů materiálů na bázi vosků, přípravky na odstraňování skvrn laků a barev z karosérií automobilů a skel; (7) stroje, přístroje a nástroje k suchému, mokrému i parnímu čištění textilií včetně bytových, podlahovin, podlah všeho druhu a čalounění, vysavače, centrální vysavače, šamponovače, elektrické klepače podlahovin a textilií, stroje, přístroje a nástroje k suchému i mokrému odstraňování prachu, stroje, přístroje a nástroje určené k leštění, pastování a jiné impregnaci podlah všeho druhu, vše včetně příslušenství jako jsou zásobníky nečistot, zásobníky čistících prostředků, hadice a přídavné hubice různého tvaru a účelu, rozprašovače vůní a dezinfekčních prostředků, prachové a antibakteriální filtry pokud spadají do této třídy, žehlicí stroje, ždímačky, pračky, čerpadla, elektrické lisy, mycí linky, myčky nádobí, mechanické nástroje a nářadí ruční, pletací stroje, stříkací pistole na barvy, zapalovací svíčky pro motory, šicí stroje, tiskařské stroje, stroje a obráběcí stroje, zemědělské nástroje s výjimkou ručně poháněných, líhně na vejce; (8) ruční kuchyňské nářadí, nože, vidličky,

lžice, lžičky, přístroje, desertní přístroje, kleštičky na cukr, servírovací kleště, kráječce a krouhače neelektrické, nástroje na ostření čepelí, naběračky, ruční řezné nástroje, sekáčky, ruční škrabky, břitvy, stříhací strojky ruční, holicí soupravy, nožní zbroží, pilky, ruční nářadí a nástroje k řezání, sekání, mletí, krouhání a krájení, nůžky na nehty, elektrické holicí strojky, nástroje a nářadí s ručním pohonem pro domácnost, kuchyň, dílny a opravárenské provozy, například montážní klíče, adaptéry pro vrtačky, sady montážních klíčů; (9) přístroje, zařízení a příslušenství pro záznam, přenos a reprodukci zvuku, obrazu a datových souborů, nosiče obrazových, zvukových a datových záznamů, počítače a jejich příslušenství s výjimkou počítačového software, elektrické žehličky včetně napařovacích, přístroje pro měření a vážení, svářečky fólií pro domácnost; (10) pásy pro léčebné a lékařské účely, pásy elektrické pro lékařské účely, přístroje pro tělesná cvičení lékařská, ortopedická, chirurgická nebo fyzioterapeutická, masážní přístroje včetně jejich kombinací určené pro terapeutické a nebo estetické masáže, elektromasážní přístroje, přístroje terapeutické anebo vibrační pro lékařské účely, pomůcky pro ruční masáž, polštáře a pokrývky vyhřívané pro lékařské účely, elektrické zahřívací a prohřívací podušky, pásy a zábaly na různé části těla pro lékařské účely, přístroje, zařízení a potřeby pro léčebnou gymnastiku; (11) polštáře a pokrývky elektricky vyhřívané ne pro lékařské účely, elektrické dečky, elektrické zahřívací a prohřívací podušky, pásy a zábaly na různé části těla ne pro lékařské účely, sušičky prádla elektrické; (21) drobné přenosné nástroje, náčiní a přípravky pro kuchyni a domácnost z plechu, hliníku, plastických a jiných hmot, malé přístroje na sekání, drcení, mísení, míchání, hnětení, rozmačkávání, mletí, strouhání, šlehání, krájení, vymačkávání, rozmělnění, emulgování, patřící do této třídy, přístroje, nástroje a potřeby na vaření, pečení a smažení s výjimkou hrnců na vaření, zařazené do třídy 21, ruční čistící nástroje, klepače textilií a podlahovin, ruční šamponovače a vysavače, mechanické metly, mechanické odstraňovače nečistot, zvony k čištění odpadů, mýdelníky, přenosné vaničky, drátěnky kuchyňské, smetáky, lopatky, hadry na čištění a umývání, mycí houby, mopy, hygienické toaletní nádoby pro domácí zvířata, kartáčky a kartáče včetně elektrických kartáčků na zuby, kromě kartáčů jako součástí strojů, neelektrické leštící stroje pro domácnost, dávkovače mýdla a jiných čistících prostředků, dávkovače aerosolové nikoliv pro lékařské účely, dávkovače toaletního papíru, papírových ubrousků a papírových ručníků; (28) přístroje, zařízení a potřeby pro tělesnou kulturu, regeneraci a rekondici spadající do této třídy, potřeby, přístroje a nástroje pro gymnastiku, cvičení a sport spadající do této třídy, přístroje a potřeby pro hubnutí v rámci této třídy; (35) kamenný a internetový obchod s výrobky patřícími do tříd 1 až 10, 12 až 19 a 21 až 34.

(511) 3, 7, 8, 9, 10, 11, 21, 28, 35
(210) O-485683

Zápisy licenčních smluv k ochranným známkám

V této kapitole jsou zveřejněny zápisy licenčních smluv podle ustanovení § 18 odst. 1 zákona č. 441/2003 Sb.

Číslo zápisu	Vlastník	Nabyvatel licence	Druh licence	Datum uzavření licenční smlouvy	S účinností od data
238345	TESLA Holding a.s., Poděbradská 56/186, Praha 9 - Hloubětín, 18066, CZ	Zásobování a.s., Chloumecká 3376, Mělník, 27601, CZ	nevýlučná	01.01.2014	15.09.2014
306777	TESLA Holding a.s., Poděbradská 56/186, Praha 9 - Hloubětín, 18066, CZ	Zásobování a.s., Chloumecká 3376, Mělník, 27601, CZ	nevýlučná	01.01.2014	15.09.2014
328635	DSG Retail Limited, Maylands Avenue, Hemel Hempstead, Hertfordshire HP2 7TG, GB	Electro World s.r.o., Chlumecká 1531, Praha 9, 19819, CZ	výlučná	11.08.2014	16.09.2014
339226	SG Logistics, s.r.o., Újezd 450/40, Praha 1 - Malá Strana, 11800, CZ	IN TIME SPEDICE, spol. s r.o., Pobřežní 18/16, Praha 8, 18600, CZ	nevýlučná	01.09.2013	16.09.2014
339227	SG Logistics, s.r.o., Újezd 450/40, Praha 1 - Malá Strana, 11800, CZ	IN TIME SPEDICE, spol. s r.o., Pobřežní 18/16, Praha 8, 18600, CZ	nevýlučná	01.09.2013	16.09.2014

Ochranné známky zrušené a prohlášené za neplatné

Tato kapitola obsahuje údaje o rozhodnutích o zrušení ochranné známky na základě ustanovení § 31 zákona č. 441/2003 Sb. nebo o prohlášení ochranné známky za neplatnou na základě ustanovení § 32 zákona č. 441/2003 Sb. Existuje-li důvod zrušení/prohlášení ochranné známky za neplatnou pouze ve vztahu k některým z výrobků nebo služeb, Úřad ochrannou známku zruší/prohlásí za neplatnou pouze pro tyto výrobky nebo služby. Údaje o výsledku rozhodnutí (zrušení ochranné známky, částečné zrušení ochranné známky, prohlášení ochranné známky za neplatnou, prohlášení ochranné známky za částečně neplatnou) jsou uvedeny za datem právní moci rozhodnutí pod INID kódem (583) s názvem "Datum právní moci rozhodnutí/výsledek rozhodnutí".

(111) 296388

(540)

TS SPECIAL

(583) 09.09.2014 / NABYTÍ P.M. - ZRUŠENÍ OZ

(111) 318197

(540)

(111) 297745

(540)

TS FLEX

(583) 09.09.2014 / NABYTÍ P.M. - ZRUŠENÍ OZ

The logo for TROIKA features the word "TROIKA" in a bold, green, sans-serif font. To the right of the text are three thick, black, vertical brushstrokes that resemble the letter 'I'.

(111) 297746

(540)

TS STANDARD

(583) 09.09.2014 / NABYTÍ P.M. - ZRUŠENÍ OZ

(111) 298719

(540)

TS POROMALTA

(583) 09.09.2014 / NABYTÍ P.M. - ZRUŠENÍ OZ

(583) 08.09.2014 / NABYTÍ P.M. - PROHLÁŠENÍ OZ ZA NEPLATNOU

(111) 318195

(540)

(111) 318594

(540)

SAZKA Meloun

(583) 08.09.2014 / NABYTÍ P.M. - PROHLÁŠENÍ OZ ZA NEPLATNOU

The logo for FOFR consists of the letters "FOFR" in a bold, purple, sans-serif font. The letters are slightly shadowed and have a slight 3D effect.

(583) 08.09.2014 / NABYTÍ P.M. - PROHLÁŠENÍ OZ ZA NEPLATNOU

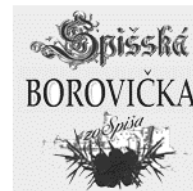

(111) 318196

(540)

(583) 05.09.2014 / NABYTÍ P.M. - PROHLÁŠENÍ OZ ZA NEPLATNOU

The logo for MELOUN features the word "MELOUN" in a bold, red, sans-serif font. Each letter is contained within a green, rounded square with a white border, and the letters are slightly overlapping.

(583) 08.09.2014 / NABYTÍ P.M. - PROHLÁŠENÍ OZ ZA NEPLATNOU

Přehled obnov zápisu ochranných známek

Kapitola obsahuje údaje o ochranných známkách, u kterých byl na žádost vlastníka obnoven zápis podle ustanovení § 28 odst. 2 zákona č. 441/2003 Sb.

Číselný přehled											
151819	176186	178281	187110	188053	188360	188971	189774	190654	190664	193080	193604
193722	193723	195234	196172	196886	197852	197855	198312	199536	199537	199538	199539
200825	200869	201604	202649	266248	271030	271169	271311	271405	271406	272143	272176
272182	272192	272193	272198	272203	272381	272520	272786	272914	274073	274305	274521
274661	274911	275724	277352	277498	277613	277649	277921	277922	278344	278604	279077
279078	279574	279623	279624	279675	280135	280136	280868	280872	280873	281107	281768
281795	281796	284584	286064	291677	308299	334227					

Obnovy zápisu ochranných známek

(111) **151819**
(220) 06.12.1954
(151) 04.01.1955
(540)

SAPON

(730) **Procter & Gamble - Rakona, s. r. o.**, Ottova 402, Rakovník, 26932, CZ
(740) AK Štros & Kusák, JUDr. David Štros, Národní 32, Praha 1, 11000
(510) (3) prací, mycí a čistící prostředky všeho druhu.
(511) 3
(210) O-3883

(111) **176186**
(220) 02.03.1994
(151) 10.05.1994
(540)

DELTA MLÝN

(730) **DELTA MLÝN s.r.o.**, Dobrovského 516, Kyjov, 69701, CZ
(740) PROPATENT, Ing. Vlasta Sedláčková, Ke Kateřinkám 1393, Praha 4, 14900
(510) (30) mlýnské výrobky jedlé, krmné, pekařské směsi.
(511) 30
(210) O-87410

(111) **178281**
(220) 14.03.1994
(151) 15.07.1994
(540)



(730) **Pending a.s.**, Ke střelnici 427, Litvínov, 43600, CZ
(740) Advokátní kancelář, JUDr. Jan Michalec, Dobětická 10, Ústí nad Labem, 40001
(510) Provozování čerpacích stanic, pohonné hmoty, oleje, maziva, chovná stanice psů služebních plemen.
(511) 4, 42
(210) O-87728

(111) **187110**
(220) 12.04.1995
(151) 09.08.1995
(540)

Czech power

(730) **ČEZ a. s.**, Duhová 2/1444, Praha 4, 14053, CZ
(740) JUDr. Aleš Zábřeh, advokát a patentový zástupce, Na Beránce 2, Praha 6, 16000
(510) Elektrická energie, zejména její výroba, přenos, prodej, dovoz, vývoz a transit; tepelná energie, zejména její výroba, přenos, prodej, vývoz, dovoz a transit; zařízení, přístroje, stroje a nástroje všeho druhu pro výrobu, rozvod, přenos a akumulaci elektřiny a tepla včetně elektrických a elektronických zařízení pro dozor, ověřování a dálkové ovládání průmyslových operací, dynam, generátorů, alternátorů, transformátorů, rozvaděčů, elektrických kabelů a vodičů, bleskojistek, jističů, spínačů, vypínačů, akumulátorů, baterií, dozoren, velinů, elektroměrů, fázovacích zařízení, ochranných jiskřišť, kondenzátorů, zařízení pro kompenzaci účinníku, konvertorů, měniren, odpojovačů, přepětových ochran, elektroenergetických a rozvodných soustav, regulátorů, relé, izolátorů, stožárů pro vedení, tlumivek, turboalternátorů, hydroalternátorů, termodynamických generátorů; zařízení, stroje, přístroje a nástroje všeho druhu pro měření elektrických veličin, pro účely signalizační, záchranné a vyučovací; zařízení pro výrobu páry, zejména parní a vodní turbíny, osvětlovací a topná zařízení; stavební materiály z válcovaného a litého kovu, traverzy, kovové konstrukce, nosníky, stavební dřevo, sádra, šterk; stavby a opravy všeho druhu, včetně výstavby, oprav, rekonstrukcí,

modernizací a likvidací energetických zařízení, skladování, doprava a likvidace radioaktivních odpadů; hardware a software všeho druhu, nosiče informací všeho druhu, zejména tiskoviny včetně činnosti nakladatelské a vydavatelské; inzertní a reklamní činnost a poskytování pomoci při provozu obchodu, včetně činnosti poradenské, obstaravatelské, zprostředkovatelské a zástupčí, zejména v oblasti energetiky a na kapitálových trzích; inženýrská a projekční činnost včetně zpracování a úpravy materiálů, poskytování ubytovacích a stravovacích služeb, pronájem a leasing strojů a průmyslového zboží; prostředky pro pohlcování a vázání prachu.

(511) 4, 6, 7, 9, 11, 16, 19, 35, 36, 37, 39, 40, 41, 42
(210) O-99217

(111) **188053**
(220) 28.09.1994
(151) 30.01.1996
(540)

INDIGLO

(730) **INDIGLO CORPORATION**, Middlebury, CT, US
(740) Společná advokátní kancelář Vsetečka Zelený Švorčík Kalenský a partneři, JUDr. Pavel Zelený, Hálkova 2, Praha 2, 12000
(510) (14) hodinky, hodiny a jejich části.
(511) 14
(210) O-92849

(111) **188360**
(220) 03.10.1994
(151) 21.02.1996
(540)

THE WORLD ON TIME

(730) **Federal Express Corporation**, 3620 Hacks Cross Road, 3rd Fl., Bldg. B, Memphis, TN, US
(740) Baker & McKenzie v.o.s., advokátní kancelář, JUDr. Jiří Čermák, Klimentská 46/1216, Praha 1, 11002
(510) (39) služby v oboru dopravy a skladování.
(511) 39
(210) O-92946

(111) **188971**
(220) 04.08.1994
(151) 19.03.1996
(540)

EMENTA

(730) **TPK, spol. s r.o.**, Velkomoravská 2714/28, Hodonín, 69501, CZ
(740) Patentová kancelář Kania, Sedlák, Smola, Ing. Kania František, Mendlovo nám. 1a, Brno, 60300
(510) (29) mléčné výrobky, zejména sýry, sýrové a tvarohové pomazánky a dezerty, jogurty, máslo.
(511) 29
(210) O-91685

(111) **189774**
(220) 22.09.1994
(151) 29.04.1996
(540)

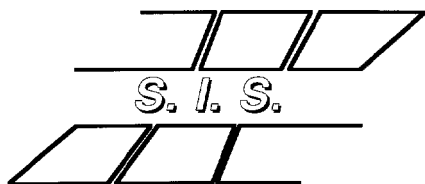

(730) **Stavební Interierové Systémy s.r.o.**, Kutnohorská 11/57, Praha 10, Dolní Měcholupy, 10900, CZ
(740) Ing. Pavel Nádvořník s.r.o., Sokola Tůmy 1099/1, Ostrava-Mariánské Hory, 70900
(510) (19) stavební materiál včetně polozpracovaného řeziva, trámy, prkna, dřevěné panely, překližka, kompozitní stavební materiály na bázi dřeva a jiných materiálů, cihly, skleněné cihly, tvárnice, dlaždice, obkladačky, překlady, lepenky, podlahové krytiny stavebního charakteru, přírodní a umělý kámen, cement, vápno, pojiva pro stavební účely, malta, sádra, šterk, kameninové a cementové roury, stavební materiál pro stavbu cest, asfalt, smola, živec, přenosné domy, kamenné pomníky, krby; (20) výrobky ze dřeva, korku, rákosu, plastických hmot; (36) činnost realitní kanceláře; (37) stavební činnost.
(511) 19, 20, 36, 37
(210) O-92760

(111) **190654**
(220) 16.09.1994
(151) 21.05.1996
(540)

LIDONA

(730) **ZÁTKA s.r.o.**, U Vodárny 193, Káraný, 25075, CZ
(740) BOHEMIA PATENT, Ing. Jana Vanděliková, Vodičkova 791/41, Praha 1 - Nové Město, 11000
(510) (32) nealkoholické nápoje.
(511) 32
(210) O-92671

(111) **190664**
(220) 05.10.1994
(151) 21.05.1996
(540)



(730) **Federal Express Corporation**, 3620 Hacks Cross Road, 3rd Fl., Bldg. B, Memphis, TN, US
(740) Baker & McKenzie v.o.s., advokátní kancelář, JUDr. Jiří Čermák, Klimentská 46/1216, Praha 1, 11002
(510) (39) doprava a skladování.
(511) 39
(210) O-93008

(111) **193080**
(220) 10.03.1995
(151) 22.08.1996
(540)

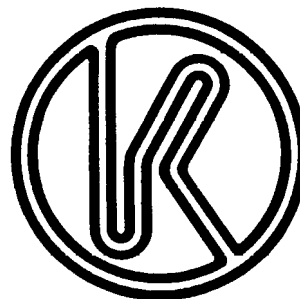

(730) **KOPOS KOLÍN a.s.**, Havlíčkova 432, Kolín IV, 28094, CZ
(740) JUDr. Miroslav Kupka, Levého 1532, Rakovník, 26901
(510) (6) dráty, kovové trubky pevné a ohebné, upevňovací materiál z kovu; (7) vyměnitelné příslušenství a mechanické přípravky k vstřikovacím a mechanickým lisům, jednoúčelové stroje a zařízení pro dané výrobky; (9) lakované dráty pro potřeby v elektrotechnice i mimo ní, elektroinstalační úložný materiál pro silnoproudá i slaboproudá vedení, trubky pevné, ohebné, krabice, lišty, kanály, desky a další různé výlisky pro povrchovou i zapuštěnou montáž, silnoproudá elektrická zařízení a přístroje, rozvodny, rozvaděče; (17) upevňovací materiál z plastu, různé výlisky z plastů pro elektrotechniku a jiné obory; (20) speciální výrobky z plastu, cívky, stínící tvarovky, vytačovací profily speciálních tvarů; (21) vědra, nádoby, nádoby z plastických hmot; (28) plastové hračky; (35) reklamní činnost; (37) montáž a opravy jednoúčelových strojů a zařízení, nářadí, nástrojů, forem a mechanických přípravků; (39) doprava a dopravní služby pro přepravu vlastního a cizího zboží včetně jeho skladování.
(511) 6, 7, 9, 17, 20, 21, 28, 35, 37, 39
(210) O-98123

(111) **193604**
(220) 08.09.1994
(151) 25.09.1996
(540)



(730) **Vilém König**, Mistrovice 220, Nový Oldřichov, 47113, CZ
(740) Bohemia Patent, Ing. Jana Vanděliková, Vodičkova 791/41, Praha 1 - Nové Město, 11000
(510) (11) výroba kachlových kamen a sporáků, krbů, udíren, pecí na chléb; (37) montáž a opravy kachlových kamen, sporáků, krbů, udíren, pecí na chléb a komínů.
(511) 11, 37
(210) O-92471

(111) **193722**
(220) 02.12.1994
(151) 26.09.1996
(540)

MOTOTECHNA

- (730) **AAA AUTO a.s.**, Dopraváků 874/15, Praha 8, Čimice, 18400, CZ
(510) (1) náhradní díly a příslušenství všeho druhu pro silniční motorová vozidla, veškeré potřeby pro automobilisty, doplňkové vybavy; (3) veškeré potřeby pro automobilisty např. autokosmetika; (4) náhradní díly a příslušenství všeho druhu pro silniční motorová vozidla, veškeré potřeby pro automobilisty, doplňkové vybavy; (8) náhradní díly a příslušenství všeho druhu pro silniční motorová vozidla, veškeré potřeby pro automobilisty, doplňkové vybavy; (9) náhradní díly a příslušenství všeho druhu pro silniční motorová vozidla, veškeré potřeby pro automobilisty, doplňkové vybavy; (11) náhradní díly a příslušenství všeho druhu pro silniční motorová vozidla, veškeré potřeby pro automobilisty, doplňkové vybavy; (12) náhradní díly a příslušenství všeho druhu pro silniční motorová vozidla, veškeré potřeby pro automobilisty, doplňkové vybavy; (25) náhradní díly a příslušenství všeho druhu pro silniční motorová vozidla, veškeré potřeby pro automobilisty, doplňkové vybavy; (37) opravy jednostopých a osobních motorových vozidel.
(511) 1, 3, 4, 8, 9, 11, 12, 25, 37
(210) O-94924

(111) **193723**
(220) 02.12.1994
(151) 26.09.1996
(540)

Mototechna

- (730) **AAA AUTO a.s.**, Dopraváků 874/15, Praha 8, Čimice, 18400, CZ
(510) (1) náhradní díly a příslušenství všeho druhu pro silniční motorová vozidla, veškeré potřeby pro automobilisty, doplňkové vybavy; (3) veškeré potřeby pro automobilisty např. autokosmetika; (4) náhradní díly a příslušenství všeho druhu pro silniční motorová vozidla, veškeré potřeby pro automobilisty, doplňkové vybavy; (8) náhradní díly a příslušenství všeho druhu pro silniční motorová vozidla, veškeré potřeby pro automobilisty, doplňkové vybavy; (9) náhradní díly a příslušenství všeho druhu pro silniční motorová vozidla, veškeré potřeby pro automobilisty, doplňkové vybavy; (11) náhradní díly a příslušenství všeho druhu pro silniční motorová vozidla, veškeré potřeby pro automobilisty, doplňkové vybavy; (12) náhradní díly a příslušenství všeho druhu pro silniční motorová vozidla, veškeré potřeby pro automobilisty, doplňkové vybavy; (25) náhradní díly a příslušenství všeho druhu pro silniční motorová vozidla, veškeré potřeby pro automobilisty, doplňkové vybavy; (37) opravy jednostopých a osobních motorových vozidel.
(511) 1, 3, 4, 8, 9, 11, 12, 25, 37
(210) O-94925

(111) **195234**
(220) 17.10.1994
(151) 25.11.1996
(540)

TEPLÁRNA
ČESKÉ BUDĚJOVICE, a. s.

- (730) **Teplárna České Budějovice, a.s.**, Novohradská 32, České Budějovice, 37215, CZ
(740) PatentCentrum Sedlák & Partners s.r.o., Husova 5, České Budějovice, 37001
(510) (6) výrobky z kovu (nikoliv z drahých kovů), obecné kovy v surovém a polozpracovaném stavu a jejich slitiny, kovový stavební materiál z válcovaného a litého kovu, kolejnice a jiný kovový materiál pro železnice, řetězy (s výjimkou hnacích řetězů pro vozidla), kovové kabely a neelektrické dráty, zámečnické výrobky všeho druhu, kovové roury a trubky, nedobytné pokladny a schránky, hřebíky, šrouby a vruty a veškeré ostatní výrobky z kovu neuvedené v jiných třídách; (7) stroje a obráběcí stroje, motory (s výjimkou motorů pro pozemní vozidla), soukolí, spojky a hnací řemeny (nikoliv pro pozemní vozidla); (9) aparáty a přístroje vědecké, navigační, geodetické, elektrické, fotografické, filmové, optické, přístroje a nástroje pro účely kontrolní (inspekční), záchranné a pro výuku, především zařízení pro vážení, měření, regulaci a signalizaci při rozvodu elektřiny, tepla, páry a vody, např. vodoměry; (11) zařízení osvětlovací, topná, na výrobu páry, zařízení pro vaření, chlazení, sušení, větrání, pro rozvod vody, páry a plynu a zařízení zdravotnická; (37) stavebnictví, projektová činnost v investiční výstavbě, zvláště projektování tepelných sítí, provádění inženýrských staveb, především výstavba teplárenských děl, rozvodů a zařízení potřebných pro jejich provoz, provádění oprav, údržby, rekonstrukce a modernizace teplárenských zařízení, provádění montáží, údržby a oprav vyhrazených elektrických zařízení a vodoměrů, provádění revizí elektrických zařízení; (39) provozování služeb silniční motorové dopravy, výroba tepla a elektrické energie; (42) služby zámečnické, tvorba softwaru a poskytování softwarových služeb.
(511) 6, 7, 9, 11, 37, 39, 42
(210) O-93279

(111) **196172**
(220) 26.10.1994
(151) 02.01.1997
(540)

MICROTEX

- (730) **MICROTEX a.s.**, Na Potůčku 107, Lomnice, 67923, CZ
(740) Martin Kořistka, Karpatská 3, Brno, 62500
(510) (24) látky potahové na nábytek, potahové látky a tkaniny na nábytek, textilní hmoty, čalouny nástěnné z textilií, ostatní tkaniny a textilní látky; (35) informace obchodní a jejich vyhledávání, obchodně informační kancelář, obchodní odhady, informace, průzkumy, plány obchodních transakcí, průzkumy trhu, řešerše obchodní, rozesílání vzorků, vše v oblasti textilního zboží.
(511) 24, 35
(210) O-93540

(111) **196886**
(220) 10.02.1995
(151) 30.01.1997
(540)



(730) **CIA. HERING**, Rua Hermann Hering No.1790, Santa Catarina, BR
(740) PATENTSERVIS Praha a.s., Na Podkovce 281/10, Praha 4, 14700
(510) (25) košile, nátlínky, trička, sportovní trička, pyjama, dámské dlouhé kalhoty, dámské plavky, dámské vesty, krátké kalhoty, šaty, ponožky.
(511) 25
(210) O-97224

(111) **197852**
(220) 01.08.1995
(151) 25.02.1997
(540)

MEDOCEF

(730) **MEDOCHEMIE LTD.**, Limassol, CY
(740) MEDOPHARM, s.r.o., Ing. Jaroslav Litera, CSc., Lehárova 1808/11, Praha 4, 14300
(510) (5) farmaceutické přípravky všeho druhu.
(511) 5
(210) O-102473

(111) **197855**
(220) 01.08.1995
(151) 25.02.1997
(540)

MABRON

(730) **MEDOCHEMIE LTD.**, Limassol, CY
(740) MEDOPHARM, s.r.o., Ing. Jaroslav Litera, CSc., Lehárova 1808/11, Praha 4, 14300
(510) (5) farmaceutické přípravky všeho druhu.
(511) 5
(210) O-102476

(111) **198312**
(220) 13.09.1994
(151) 26.03.1997
(540)



(730) **AGRO - Měřín, a.s.**, Zarybník 516, Měřín, 59442, CZ
(740) Ing. Radmila Baumová, nám. Republiky 75/2, Žďár nad Sázavou, 59101
(510) (5) jedy; (29) masné výrobky, mléko a mléčné výrobky; (30) pekařské výrobky; (31) obiloviny krmné - ječmen, pšenice, oves, tritikale, žito, obiloviny potravinářské - ječmen, pšenice, oves, žito, tritikale, pohanka, osivo obilovin - ječmen ozimý, ječmen jarní, pšenice, oves, žito, tritikale, brambory konzumní, brambory sadba, luštěniny - pro potravinářské účely, krmné, osivo - hrách, olejniny nezpracované k potravinářským účelům - řepka, mák, olejniny osivo - řepka, krmné směsi, pilařské výrobky; (37) elektroinstalace, práce, vodoinstalační práce, zámečnické práce, truhlářské práce, opravy motorových vozidel, revize elektrických zařízení, zemní práce; (39) silniční doprava; (42) hostinská činnost, ubytovací služby.
(511) 5, 29, 30, 31, 37, 39, 42
(210) O-92580

(111) **199536**
(220) 01.08.1995
(151) 29.04.1997
(540)

GYRABLOCK

(730) **MEDOCHEMIE LTD.**, Limassol, CY
(740) MEDOPHARM, s.r.o., Ing. Jaroslav Litera, CSc., Lehárova 1808/11, Praha 4, 14300
(510) (5) farmaceutické přípravky všeho druhu.
(511) 5
(210) O-102479

(111) **199537**
(220) 01.08.1995
(151) 29.04.1997
(540)

DAPRIL

(730) **MEDOCHEMIE LTD.**, Limassol, CY
(740) MEDOPHARM, s.r.o., Ing. Jaroslav Litera, CSc., Lehárova 1808/11, Praha 4, 14300
(510) (5) farmaceutické přípravky všeho druhu.
(511) 5
(210) O-102480

(111) **199538**
(220) 01.08.1995
(151) 29.04.1997
(540)

AXETIN

(730) **MEDOCHEMIE LTD.**, Limassol, CY
(740) MEDOPHARM, s.r.o., Ing. Jaroslav Litera, CSc., Lehárova 1808/11, Praha 4, 14300
(510) (5) farmaceutické přípravky všeho druhu.

(511) 5
(210) O-102481

(111) **199539**
(220) 01.08.1995
(151) 29.04.1997
(540)

ALMIRAL

(730) **MEDOCHEMIE LTD.**, Limassol, CY
(740) MEDOPHARM, s.r.o., Ing. Jaroslav Litera, CSc., Lehárova 1808/11, Praha 4, 14300
(510) (5) farmaceutické přípravky všeho druhu.
(511) 5
(210) O-102483

(111) **200825**
(220) 12.09.1994
(151) 26.06.1997
(540)

MARKEM

(730) **Imaje Ink Jet Printing Corporation, a Georgia Corporation**, 150 Congress Street, Keene, NH, US
(740) Čermák a spol., JUDr. Karel Čermák, Elišky Peškové 15/735, Praha 5, 15000
(510) (2) barviva, tiskařské barvy, disperzní pryskyřice a aditiva (pojidla), tiskařské nanášecí masy; (3) čisticí prostředky a přípravky na odstraňování barev; (7) tiskařské stroje, tiskové desky, značkovací stroje, součásti a příslušenství uvedených výrobků např. tiskařské válce, hlubotiskové válce, síta, podušky, válečky ap.
(511) 2, 3, 7
(210) O-92523

(111) **200869**
(220) 30.11.1994
(151) 26.06.1997
(540)

SPONA

(730) **Lukáš Trnovský**, K remízku 1007, Praha 4, 14900, CZ
(740) Ing. Sedláčková Vlasta, Ke Kateřinkám 1393, Praha 4, 14900
(510) (9) aparáty a přístroje vědecké, námořní, geodetické, elektrické, fotografické, filmové, optické, přístroje pro vážení, měření, signalizaci, učební přístroje, aparáty pro záznam, reprodukci zvuku nebo obrazu, magnetické suporty zvukových záznamů, gramofonové desky a disky, automatické distributory a mechanismy na mince, kalkulační stroje, přístroje pro zpracování informací a počítače, hasicí přístroje; (16) papír, lepenka a výrobky z těchto materiálů, tiskárenské výrobky, fotografie, lepidla pro domácnost, štětce, etikety, psací stroje a kancelářské potřeby, plastické obaly, hrací karty, štočky, písma pro tiskárny, pytlíky a sáčky; (24) tkaniny a textilní výrobky, ubrusy, ložní pokrývky, ručníky, etikety látkové; (25) oděvy, obuv, kloboučnické zboží.
(511) 9, 16, 24, 25
(210) O-94841

(111) **201604**
(220) 23.09.1994
(151) 28.07.1997
(540)

STEP

(730) **STRATOS Informatic spol. s r.o.**, Liborova 11/462, Praha 6, 16900, CZ
(740) UNIPATENT, Ing. Chludina Jiří, J.Masaryka 43-47, Praha 2-Vinohrady, 12000
(510) (9) programové produkty a software všeho druhu včetně software speciálního, účetních a ekonomických programů.
(511) 9
(210) O-92786

(111) **202649**
(220) 12.04.1995
(151) 26.08.1997
(540)

Česká síla

(730) **ČEZ a. s.**, Duhová 2/1444, Praha 4, 14053, CZ
(740) JUDr. Aleš Zábrš, advokát a patentový zástupce, Na Beránce 2, Praha 6, 16000
(510) (4) prostředky pro pohlcování a vázání prachu; (6) stavební materiály z válcovaného a litého kovu, traverzy, kovové konstrukce, nosníky; (7) stroje, přístroje a nástroje pro výrobu, rozvod, přenos a akumulaci elektřiny, tepla, páry a vody, turbíny všeho druhu; (9) zařízení, stroje, přístroje a nástroje všeho druhu pro měření elektrických veličin, pro účely signalizační, záchranné a vyučovací, elektrická a elektronická zařízení pro dozor, ověřování a dálkové ovládání průmyslových operací, dynam, generátorů, alternátorů, transformátorů, rozvaděčů, elektrických kabelů a vodičů, bleskojistek, jističů, spínačů, vypínačů, akumulátorů, baterií, dozoren, velinů, elektroměrů, fázovacích zařízení, ochranných jiskřišť, kondenzátorů, zařízení pro kompenzaci účinníku, konvertorů, měření, odpojovačů, přepětových ochran, elektroenergetických a rozvodných soustav, regulátorů, relé, izolátorů, stožárů pro vedení, tlumivek, turboalternátorů, hydroalternátorů, termodynamických generátorů, hardware a software počítačů; (11) osvětlovací a topná zařízení, zařízení pro výrobu páry; (16) nosiče informací všeho druhu zejména tiskoviny; (19) stavební materiály zejména stavební dřevo, sádra, štěrky; (35) inzertní a reklamní činnost, poskytování pomoci při provozu obchodu; (36) činnost obstaravatelská, zprostředkovatelská a zástupčí na kapitálových trzích zejména v oblasti energetiky; (37) stavby a opravy všeho druhu včetně výstavby, oprav, rekonstrukcí, modernizací a likvidací energetických zařízení, pronájem a leasing dílenských strojů a zařízení; (39) doprava, skladování, přenos a transit elektrické a tepelné energie; (40) likvidace radioaktivních odpadů, výroba elektrické a tepelné energie; (41) činnost nakladatelská a vydavatelská; (42) činnost inženýrská, projekční a poradenská zejména v oblasti energetiky, poskytování ubytovacích a stravovacích služeb, leasing elektrických přístrojů.
(511) 4, 6, 7, 9, 11, 16, 19, 35, 36, 37, 39, 40, 41, 42
(210) O-99218

(111) **266248**
(220) 22.12.2003
(151) 29.09.2004
(540)

LAHODA

(730) **"MOKATE" SPÓLKA AKCYJNA**, woj. ŚLASKIE, powiat CIESZYŃSKI, gmina USTRONŃ, miejsc. USTRONŃ, ul. Katowicka, nr. 265, kod 43-450, poczta Ustroń, PL
(740) Mgr. Vaclav Pacl, patentový zástupce, Pod Školou 1278, Šenov u Ostravy, 73934
(510) (5) léčivé čaje, bylinkové čaje s léčivými účinky, čaje s léčivými účinky, homeopatické přípravky, kapky, tablety, výtažky z bylinek pro lékařské účely; (30) káva, čaj a nápoje z nich; (32) nealkoholické nápoje a minerální vody, tabletové a práškové přípravky pro přípravu nealkoholických nápojů, ovocné koncentráty, ovocné šťávy, džusy, nealkoholické koktejly, sirupy, mošty.
(511) 5, 30, 32
(210) O-199396

(111) **271030**
(220) 13.07.2004
(151) 29.03.2005
(540)

THOMAS ROMANO

(730) **Treybal Tomáš**, Pod Koničky 454, Klatovy 2, 33901, CZ
(510) (35) zprostředkování v oblasti obchodu; (42) grafické, kresličské práce; (43) hostinská činnost, kavárna.
(511) 35, 42, 43
(210) O-356150

(111) **271169**
(220) 04.08.2004
(151) 29.03.2005
(540)

BOARDVISION

(730) **Board Vision, s.r.o.**, Stará 1202/62, Ústí nad Labem, 40001, CZ
(740) BOHEMIA PATENT, Ing. Jana Vanděliková, Vodičkova 791/41, Praha 1 - Nové Město, 11000
(510) (9) data, databáze a jiné informační produkty na elektronických, magnetických a optických nosičích spadajících do tř. 9, související software a hardware, nosiče dat všeho druhu spadající do této třídy, zejm. diskety, CD romy, magnetické disky, optické disky, DVD, videokazety, nahrané videopásky, diapozitivy apod., elektronické sítě, multimediální aplikace, multimediální informační katalogy, elektronické časopisy, elektronická periodika a knihy v elektronické podobě, nahraný software na CD a DVD discích a magnetických médiích, audiovizuální programy, audio programy, hudební díla, pohledy ilustrované se zvukovou nahrávkou, nahrané zvukové a zvukové obrazové záznamy, obaly na zvukové nosiče a videokazety; (16) tiskářské výrobky, rámy sazečské (polygrafie), potřeby pro knižní vazby, papír, výrobky z papíru spadající do této třídy, periodické a neperiodické publikace, knihy, časopisy, brožury, informační produkty a reklamní materiály na papírových nosičích, data a databáze na papírových nosičích, tištěné manuály, učební pomůcky vyjma přístrojů, periodické a neperiodické tiskoviny, jako například noviny, časopisy, katalogy, prospekty, plakáty, letáky a jiné propagační, reklamní a informační materiály spadající do této třídy, tiskopisy, vstupenky, šatní listky, jídelní a nápojové listky včetně obalů, mapy, pohlednice, fotografie, grafická díla, grafické reprodukcce a jiná vyobrazení, figurky a jiné dekorativní předměty z papírové hmoty, úložné krabice papírové, jiné výrobky z papíru jako např. utěrky, ubrusy, ubrusy, ručníky, kapesníky, záclony, záclonky, banketní sukně z papíru, toaletní papír, svačkové sáčky, papírové obaly všeho druhu, psací a kancelářské potřeby, pouzdra na psací potřeby, držáky a stojánky na psací potřeby, stojánky na fotografie, různé stojánky na kancelářské potřeby, knihy, sešity, diáře, poznámkové bloky, zápisníky, kalendáře, dopisní papír, dopisní obálky, kancelářský papír všeho druhu, obaly na knihy, sešity, a jiné papírenské a polygrafické výrobky, pořadače, upomínkové předměty z papíru, rytiny všeho druhu (dřevorytiny, hlubotisky, mědirytiny, lepty, tisky napodobující rytiny); (35) inzertní, reklamní a propagační činnost prostřednictvím jakéhokoliv média, reklama plakátová, venkovní reklama, vylepování plakátů, rozšiřování reklamních nebo inzertních materiálů, příprava inzertních sloupků, reklamní materiály (zasílání) zákazníkům, rozšiřování reklamních materiálů zákazníkům, zaslání reklamních materiálů zákazníkům, aktualizování reklamních materiálů, rozšiřování vzorků (zboží), marketingové studie, obchodní nebo podnikatelský průzkum, reklamní texty, aranžování výkladů, průzkum trhu, obchodní nebo podnikatelské informace, průzkum veřejného mínění, pronájem reklamních ploch, obchodní reklama (pro třetí osoby), zpracování textů, inzerce poštu, systemizace informací do počítačových databází, reklama on-line v počítačové síti, data (vyhledávání) v počítačových souborech (pro třetí osoby), poskytování obchodních nebo podnikatelských informací, komerční využití Internetu, on-line inzerce, pomoc při řízení obchodní činnosti, marketing, průzkum a analýza trhu, organizování výstav a veletrhů ke komerčním a obchodním účelům, reprografické práce, odborné obchodní poradenství, umělecká agentura, činnost a služby v oblasti aranžérství výstavních ploch, výstavních expozic, jakož i výstavních exponátů k reklamním a obchodním účelům, pronájem kancelářských strojů a zařízení, distribuce zboží k reklamním účelům; (37) technické zabezpečení výstav a výstavních ploch, zejména montáž a demontáž výstavních expozic, jakož i výstavních exponátů; (40) polygrafické služby všeho druhu, ofsetový tisk, archový tisk, sítotisk, gumotisk, chemigrafie, stereotypie, galvanoplastika, tiskařské a sazečské služby poskytované prostřednictvím globálních počítačových sítí, vazby publikací, knihářství, informace o zpracování a úpravě materiálů; (41) nakladatelství a vydavatelství periodických a neperiodických publikací v tištěné i elektronické podobě, zprostředkování výchovné a zábavní činnosti, zprostředkování kulturních a uměleckých akcí, setkání, soutěží, přednášek apod., organizování kulturních nebo vzdělávacích výstav, odborné poradenství, vztahující se k organizování výstav a veletrhů, organizování módních přehlídek pro výchovné, vzdělávací, kulturní a zábavní účely, činnost knižních klubů, pořady pro rozhlasové a televizní vysílání, ediční činnost, publikační činnost, nahrávání nosičů zvukových nebo obrazově zvukových, půjčování nahraných zvukových a nebo obrazově zvukových záznamů, půjčování a pronájem přístrojů pro přenos a reprodukci zvuku a obrazu; (42) služby v oblasti grafického designu a designu webových stránek, práce výtvarného a technického zaměření,

navrhování průmyslového designu, grafické práce, poradenská činnost v oblasti grafických prací, včetně grafického designu, poradenské a zprostředkovatelské služby v oboru tvorby a užití designu, hosting webových stránek, umístění webových stránek, tvorba WWW stránek, zprostředkovatelská a poradenská činnost v oblasti informatiky, pronájem přístupu do počítačových databází, návrh programového vybavení, aktualizace programového vybavení, údržba programového vybavení, programování počítačů, podpora rozvoje komerčního využití Internetu i jiných počítačových, datových a komunikačních sítí, vyhledávací služby, tvorba systémů pro elektronické obchodování včetně příslušného software a hardware, know-how pro oblast elektronického obchodování a informačních technologií, programování internetových databázových systémů a internetových aplikací, programování multimediálních aplikací, vytváření a modelování 3D animací, interaktivní a grafické programy, tvorba multimediálních dokumentů, prezentací, aplikací, katalogů, konstrukce WWW prezentací a řešení WWW serverů, počítačové animace a vizualizace, programové projekty, tvorba informačních databází.

(511) 9, 16, 35, 37, 40, 41, 42
(210) O-356829

(111) **271311**
(220) 03.09.2004
(151) 29.03.2005
(540)



(730) **Jihočeská Silva Nortice/Euroregion Silva Nortice .**, Janderova 147/II, Jindřichův Hradec, 37701, CZ
(740) PROPATENT, JUDr. Matěj Sedláček, Ke Kateřinkám 1393, Praha 4, 14900
(510) (9) magnetické a elektronické nosiče zvukových a obrazových záznamů; (16) knihy a propagační papírové materiály a kancelářské potřeby; (25) propagační oděvy; (35) propagační činnost, reklama, administrativa a kancelářské práce; (41) výchova, vzdělávání (organizace seminářů, kurzů atd.), zábava, sportovní a kulturní aktivity (organizace sportovních a kulturních akcí apod.).
(511) 9, 16, 25, 35, 41
(210) O-358981

(111) **271405**
(220) 16.09.2004
(151) 16.03.2005
(540)



(730) **Brabcová Danuše**, Nám. Republiky 1079, Mladá Boleslav, 29301, CZ
(740) Advokátní a patentová kancelář Vyskočil Krošlák & spol., Dana Lukajová, Voršilská 10, Praha 1, 11000

(510) (20) bambus, bambusové závěsy, bedny - nekovové, bedny laťové přepravní, bedny ze dřeva nebo umělých hmot, boudy pro domácí zvířata, brčka na pití, busty ze dřeva, vosku, sádry, nebo umělých hmot, dřevěné cívky na přízi, hedvábí a nitě, stojany na časopisy, části nábytku ze dřeva, dekorační předměty přenosné, stolní desky, díla umělecká ze dřeva, vosku, sádry nebo umělých hmot, dřevěné rolety, nekovové kování na dveře, dvířka k nábytku, skříňky na hračky, chodítka dětská, kancelářský nábytek, kazety na šperky, kromě kazet z drahých kovů, kolébky, kolečka k nábytku nekovová, komody, kontejnery nekovové, krabice ze dřeva a umělých hmot, podstavce na květináče, dřevěné obaly na lahve, lavičky - nábytek, skládací lehátka, lenošky, hydrostatická lůžka kromě lůžek pro léčebné účely, lůžkoviny s výjimkou ložního prádla, matrace, matrace nafukovací kromě matrací k léčebným účelům, nábytek, nábytek (bytové zařízení), části nábytku ze dřeva, školní nábytek, obložení nábytku nekovové, ochranné obaly na oděvy, ramínka na oděvy, ohrádky pro děti, ozdoby nástěnné (bytové zařízení), ozdoby pohyblivé (ozdobné pohyblivé předměty vydávající zvuky, zpravidla zvonečky nebo tyčinky), palety na manipulaci se zbožím (nekovové), palety přepravní (nekovové), pásy dřevěné, pelesti postelí dřevěné, podstavce pro počítací stroje, pohovky, police, nábytkové police, police na knihy (nábytek), ponky, postele, poutače ze dřeva nebo z umělých hmot, pouzdra na šperky kromě pouzder z drahých kovů, proutěné zboží, přepravky nekovové, příbomníky, psací stoly, stolky pod psací stroje, psí boudy, pulty, ramínka na oděvy, ratan, regály, reklamní předměty nafukovací, rukojeti na nářadí (nekovové), servírovací stolky pojízdné, tyče na přidržení koberce na schodišti, stupně schodové (nekovové), schránky ze dřeva nebo umělých hmot, stříbřené sklo (pro výrobu zrcadel), skříně, skříně na hračky, násady na smetáky (nekovové), sochy ze dřeva, vosku, sádry nebo umělých hmot, stojany k vystavování zboží, stoličky, stolky pojízdné pro počítače, stoly, školní nábytek, tabule s háčky na zavěšení klíčů, tabule vývěsní, truhlářské umělecké výrobky, truhly (nekovové), uzávěry na lahve (nekovové), věšáky na kabáty (nábytek), vitríny (nábytek), žebříky ze dřeva nebo umělých hmot, židle, židle vysoké pro děti; (21) čisticí nástroje, demizony, desky na jídelní listky, dětské vaničky přenosné, klece pro domácí zvířata, drtiče kuchyňské s výjimkou elektrických, držáky na svíce s výjimkou držáků z drahých kovů, držáky na ubrousky s výjimkou držáků z drahých kovů, kliky porcelánové na dveře, formy kuchyňské, grily pro použití na pečení, háčky, hluboké misky, houby mycí, hmce, hrnčířské zboží, hřebeny, hřebeny a česadla na zvířata, hůlky - tyčinky jídelní (kuchyňské náčiní), chladicí, mrazicí lahve, kádě, kartáče, kbelíky, kontejnery kuchyňské s výjimkou kontejnerů z drahých kovů, koryta na krmení zvířat, soupravy kořenek, kosmetické náčiní, koše na odpadky, kuchyňské nádobí (soupravy), kuchyňské nádobí a náčiní (s výjimkou nožů, vidliček a lžic) ze drahých kovů, květináče, lahve, lopatka a smetáček na drobty, mísy na zeleninu, mlýnky na kávu ruční, mlýnky na pepř ruční, mlýnky ruční pro domácnost, kuchyňské náčiní neelektrické, nádobí s výjimkou nádobí z drahých kovů, nádoby na pití, nádoby skleněné, nástroje na čištění, obaly na květináče kromě papírových, schránky na pečivo, pepřenky kromě pepřenek z drahých kovů, podložky na krájení pro použití v kuchyni, podnosy a tácy s výjimkou podnosů z drahých kovů, pohárky z papíru nebo umělých hmot, popelnice, porcelán, potřeby domácí s výjimkou potřeb z drahých kovů, potřeby kuchyňské neelektrické, potřeby kuchyňské s výjimkou potřeb z drahých kovů, potřeby toaletní, pouzdra na česací potřeby, prkénka kuchyňská na krájení, rukavice pro domácnost,

schránky na chléb, sklenice na pití, soupravy kuchyňského nádobí, stojany na štetky na holení, talíře s výjimkou talířů z drahých kovů, toaletní kufříky, necesery, držáky na ubrousky ne z drahých kovů, utěrky na čištění, válečky na těsto (pro domácnost), voliéry, klece pro ptáky, vonné látky (nádobí na vykuřování), zouváky, žehlicí prkna, žejdlíky na pivo; (28) autička (rádiem řízená na hraní), autička na hraní, automobilové modely zmenšené, balónky na hraní, karty na bingo, bonbóny třaskavé (zábavná pyrotechnika), bublifuk (hračka), dáma (stolní hra), domečky pro panenky, domino (stolní hra), dostihy (hra), draci létající, stoly pro stolní fotbal, nástroje na úpravu drnů pro golf, houpačky, hra v kostky, hra v kuželky, hra v šachy, hrací karty, hrací kuličky, hračky, hračky plyšové, hračky pohyblivé, hračky pro domácí zvířata, hry, hry automatické s výjimkou těch, které se uvádějí do chodu vhozením mince nebo těch, které jsou užívány výhradně s televizním přijímačem, hry elektronické s výjimkou her, které jsou používány výhradně ve spojení s televizním přijímačem, hry společenské, hry stolní, chřestítka, chřestítka, káča, vlček (hračky), kaleidoskopy, karnevalové masky, koně houpací, kostky stavebnicové (hračky), kouzelnické potřeby, kroužky (hra, při které se kroužky házejí na kolíky), kroužky (společenská hra, při které se kroužky házejí na kolíky), křída na biliardová tága, kuželky, loutky, mah-jong (hra společenská čínská podobná dominu), maňasci (prstová loutka), masky divadelní, medvídci plyšovi, náčiní rybářské, ochranné vycpávky jako část sportovní výstroje, ozdoby na vánoční stromečky (s výjimkou osvětlení a cukrovinek), panenky, postýlky pro panenky, pistole (hračky), plachetnice malé, plavecké a potápěčské ploutve, pokoje pro panenky, pokojičky pro panenky, puzzles, rukavice (pro sportovní hry), skluzavky (hry), stavebnice (hračky), stavebnicové kostky (hračky), stoly pro stolní fotbal, šachovnice, šatičky pro panenky, šipky (hra), žertovné předměty pro oklamání, žetony hrací.

(511) 20, 21, 28
(210) O-359410

(111) **271406**
(220) 16.09.2004
(151) 16.03.2005
(540)

BINO

(730) **Brabcová Danuše**, Nám. Republiky 1079, Mladá Boleslav, 29301, CZ
(740) Advokátní a patentová kancelář Vyskočil Krošlák & spol., Dana Lukajová, Voršilská 10, Praha 1, 11000

(510) (20) bambus, bambusové závěsy, bedny - nekovové, bedny laťové přepravní, bedny ze dřeva nebo umělých hmot, boudy pro domácí zvířata, brčka na pití, busty ze dřeva, vosku, sádry, nebo umělých hmot, dřevěné cívky na přízi, hedvábí a nitě, stojany na časopisy, části nábytku ze dřeva, dekorační předměty přenosné, stolní desky, díla umělecká ze dřeva, vosku, sádry nebo umělých hmot, dřevěné rolety, nekovové kování na dveře, dvířka k nábytku, skříňky na hračky, chodítka dětská, kancelářský nábytek, kazety na šperky, kromě kazet z drahých kovů, kolébky, kolečka k nábytku nekovová, komody, kontejnery nekovové, krabice ze dřeva a umělých hmot, podstavce na květináče, dřevěné obaly na lahve, lavičky - nábytek, skládací lehátka, lenošky, hydrostatická lůžka kromě lůžek pro léčebné účely, lůžkoviny s výjimkou ložního prádla, matrace, matrace nafukovací kromě matrací k léčebným účelům, nábytek, nábytek (bytové zařízení), části nábytku ze dřeva, školní nábytek, obložení nábytku nekovové, ochranné obaly na oděvy, ramínka na oděvy, ohrádky pro děti, ozdoby nástěnné (bytové zařízení), ozdoby pohyblivé (ozdobné pohyblivé předměty vydávající zvuky, zpravidla zvonečky nebo tyčinky), palety na manipulaci se zbožím (nekovové), palety přepravní (nekovové), pásy dřevěné, pelesti postelí dřevěné, podstavce pro počítací stroje, pohovky, police, nábytkové police, police na knihy (nábytek), ponky, postele, poutače ze dřeva nebo z umělých hmot, pouzdra na šperky kromě pouzder z drahých kovů, proutěné zboží, přepravky nekovové, příbomníky, psací stoly, stolky pod psací stroje, psí boudy, pulty, ramínka na oděvy, ratan, regály, reklamní předměty nafukovací, rukojeti na nářadí (nekovové), servírovací stolky pojízdné, tyče na přidržení koberce na schodišti, stupně schodové (nekovové), schránky ze dřeva nebo umělých hmot, stříbřené sklo (pro výrobu zrcadel), skříně, skříně na hračky, násady na smetáky (nekovové), sochy ze dřeva, vosku, sádry nebo umělých hmot, stojany k vystavování zboží, stoličky, stolky pojízdné pro počítače, stoly, školní nábytek, tabule s háčky na zavěšení klíčů, tabule vývěsní, truhlářské umělecké výrobky, truhly (nekovové), uzávěry na lahve (nekovové), věšáky na kabáty (nábytek), vitríny (nábytek), žebříky ze dřeva nebo umělých hmot, židle, židle vysoké pro děti; (21) čisticí nástroje, demizony, desky na jídelní listky, dětské vaničky přenosné, klece pro domácí zvířata, drtiče kuchyňské s výjimkou elektrických, držáky na svíce s výjimkou

držáků z drahých kovů, držáky na ubrousky s výjimkou držáků z drahých kovů, kliky porcelánové na dveře, formy kuchyňské, grily pro použití na pečení, háčky, hluboké misky, houby mycí, hrnce, hrnčířské zboží, hřebeny, hřebeny a česadla na zvířata, hůlky - tyčinky jídelní (kuchyňské náčiní), chladičí, mrazicí lahve, kádě, kartáče, kbelíky, kontejnery kuchyňské s výjimkou kontejnerů z drahých kovů, koryta na krmení zvířat, soupravy kořenek, kosmetické náčiní, koše na odpady, kuchyňské nádobí (soupravy), kuchyňské nádobí a náčiní (s výjimkou nožů, vidliček a lžic) ne z drahých kovů, květináče, lahve, lopatka a smetáček na drobtů, mísy na zeleninu, mlýnky na kávu ruční, mlýnky na pepř ruční, mlýnky ruční pro domácnost, kuchyňské náčiní neelektrické, nádobí s výjimkou nádobí z drahých kovů, nádoby na pití, nádoby skleněné, nástroje na čištění, obaly na květináče kromě papírových, schránky na pečivo, pepřenky kromě pepřenek z drahých kovů, podložky na krájení pro použití v kuchyni, podnosy a tácy s výjimkou podnosů z drahých kovů, pohárky z papíru nebo umělých hmot, popelnice, porcelán, potřeby domácí s výjimkou potřeb z drahých kovů, potřeby kuchyňské neelektrické, potřeby kuchyňské s výjimkou potřeb z drahých kovů, potřeby toaletní, pouzdra na česací potřeby, prkénka kuchyňská na krájení, rukavice pro domácnost, schránky na chléb, sklenice na pití, soupravy kuchyňského nádobí, stojany na štetky na holení, talíře s výjimkou talířů z drahých kovů, toaletní kufříky, necesery, držáky na ubrousky ne z drahých kovů, utěrky na čištění, válečky na těsto (pro domácnost), voliéry, klece pro ptáky, vonné látky (nádobí na vykuřování), zouváky, žehličky prkna, žejdlíky na pivo; (28) autička (rádiem řízená na hraní), autička na hraní, automobilové modely zmenšené, balónky na hraní, karty na bingo, bonbóny třaskavé (zábavná pyrotechnika), bublifuk (hračka), dáma (stolní hra), domečky pro panenky, domino (stolní hra), dostihy (hra), draci létající, stoly pro stolní fotbal, nástroje na úpravu drnů pro golf, houpačky, hra v kostky, hra v kuželky, hra v šachy, hrací karty, hrací kuličky, hračky, hračky plyšové, hračky pohyblivé, hračky pro domácí zvířata, hry, hry automatické s výjimkou těch, které se uvádějí do chodu vhozením mince nebo těch, které jsou užívány výhradně s televizním přijímačem, hry elektronické s výjimkou her, které jsou používány výhradně ve spojení s televizním přijímačem, hry společenské, hry stolní, chrastítka, chřestítka, vlček (hračky), kaleidoskopy, karnevalové masky, koně houpačí, kostky stavebnicové (hračky), kouzelnické potřeby, kroužky (hra, při které se kroužky házejí na kolíky), kroužky (společenská hra, při které se kroužky házejí na kolíky), křída na biliardová tága, kuželky, loutky, mah-jong (hra společenská čínská podobná dominu), maňásci (prstová loutka), masky divadelní, medvídci plyšové, náčiní rybářské, ochranné vycpávky jako část sportovní výstroje, ozdoby na vánoční stromečky (s výjimkou osvětlení a cukrovinek), panenky, postýlky pro panenky, pistole (hračky), plachetnice malé, plavecké a potápěčské ploutve, pokoje pro panenky, pokojíčky pro panenky, puzzles, rukavice (pro sportovní hry), skluzavky (hry), stavebnice (hračky), stavebnicové kostky (hračky), stoly pro stolní fotbal, šachovnice, šatíčky pro panenky, šipky (hra), žertovné předměty pro oklamání, žetony hrací.

(511) 20, 21, 28
(210) O-359411

(111) **272143**
(220) 06.09.2004
(151) 26.04.2005
(540)

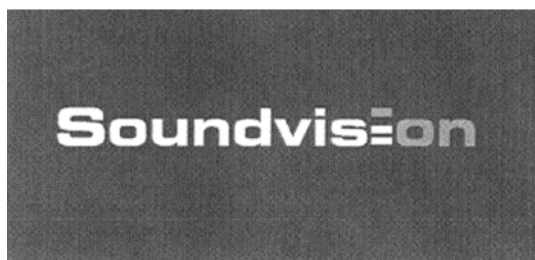

(730) **AAA AUTO a.s.**, Dopraváků 874/15, Praha 8, Čimice, 18400, CZ
(510) (9) zvuková poplašná zařízení, antény, autorádia, brýle, pouzdra na brýle, přístroje na zaznamenávání času, magnetické, kompaktní a optické nosiče dat nahrané i nenahrané, audio a video přijímače, reproduktory, skříňky na reproduktory, kinematografické a optické přístroje a nástroje, počítač

stroje, přístroje a nástroje pro záznam zvuku a reprodukci zvuku, počítačové hry, počítače, počítačový software, telefony, pouzdra určená pro uchovávání magnetických páskových kazet a CD, sluchátka, kapesní svítilny; (16) obaly jako papírenské výrobky, krabice lepenkové nebo papírové; (20) krabice a obaly ze dřeva a umělých hmot; (35) autobazar - zprostředkování obchodu s novými i ojetými vozidly, pomoc při řízení obchodní činnosti, marketing, služby v oblasti poskytování obchodních informací, účetnictví, činnost účetních poradců.

(511) 9, 16, 20, 35
(210) O-359053

(111) **272176**
(220) 10.09.2004
(151) 26.04.2005
(540)

FESTIVALOVÝ
DENÍK

(730) **BORGIS a. s.**, Slezská 2127/13, Praha 2, 12150, CZ
(510) (16) polygrafické výrobky, zejména noviny, knihy, časopisy; (35) inzerce, propagace, reklama; (41) výchovná a zábavná činnost.
(511) 16, 35, 41
(210) O-359175

(111) **272182**
(220) 10.09.2004
(151) 26.04.2005
(540)

Soundvision

(730) **AAA AUTO a.s.**, Dopraváků 874/15, Praha 8, Čimice, 18400, CZ
(510) (9) zvuková poplašná zařízení, antény, autorádia, brýle, pouzdra na brýle, přístroje na zaznamenávání času, magnetické, kompaktní a optické nosiče dat nahrané i nenahrané, audio a video přijímače, reproduktory, skříňky na reproduktory, kinematografické a optické přístroje a nástroje, počítačové hry, počítače, počítačový software, telefony, pouzdra určená pro uchovávání magnetických páskových kazet a CD, sluchátka, kapesní svítilny; (16) obaly jako papírenské výrobky, krabice lepenkové nebo papírové; (20) krabice a obaly ze dřeva a umělých hmot; (35) autobazar - zprostředkování obchodu s novými i ojetými vozidly, pomoc při řízení obchodní činnosti, marketing, služby v oblasti poskytování obchodních informací, účetnictví, činnost účetních poradců.

(511) 9, 16, 20, 35
(210) O-359189

(111) **272192**
(220) 13.09.2004
(151) 26.04.2005
(540)

Dormian

(730) **Green-Swan Pharmaceuticals CR, a.s.**, Pod Višňovkou 27/1662, Praha 4, 14000, CZ
(740) Rudolf Darník, Jupiterova 1186/10, Praha 10 - Uhřetěves, 10400
(510) (5) výrobky farmaceutické a parafarmaceutické, vitamíny a minerály a stopové prvky, dietní a nutriční přípravky a léčiva, medicínální sirupy, výtažky z léčivých bylin a kombinované přípravky vitamínů, minerálů, stopových prvků a bylinných výtažků, potravinové doplňky obohacené vitamíny nebo minerály nebo stopovými prvky, vitamínové přípravky, vitamíny a multivitaminové preparáty, minerály a multiminerálové preparáty, bylinné čaje, léčivé byliny, cukrovinky nebo pastilky nebo tabletky nebo tobolky nebo kapsle nebo žvýkačky s léčivými přísadami, dietetické látky upravené pro lékařské účely, minerální vody a dietetické nápoje upravené pro lékařské účely, dietní potraviny upravené pro lékařské účely, doplňky výživové pro lékařské účely, bílkovinné přípravky nebo potrava pro lékařské účely, chemické přípravky pro lékařské účely, léčivé oleje, oleje pro lékařské účely, léčivé soli, tinktury pro lékařské účely, bylinné výtažky nebo sirupy, vitamínová a minerální výživa ve formě koncentrátů, potravinové doplňky s léčebnými účinky.
(511) 5
(210) O-359230

(111) **272193**
(220) 13.09.2004
(151) 26.04.2005
(540)



(730) **Aleš Pohanka**, Ve Vilkách 126/41, Brno, 64400, CZ
(740) Martin Kořistka, patentový zástupce, Karpatská 3, Brno, 62500
(510) (37) opravy silničních vozidel, opravy ostatních dopravních prostředků, včetně oprav karoserií, opravy pneumatik a vyvažování kol silničních vozidel a ostatních dopravních prostředků; (39) autopůjčovna, pronájem a půjčování automobilů a ostatních dopravních prostředků; (41) organizování motoristického sportu a sportovní a kulturní aktivity s tím spojené.
(511) 37, 39, 41
(210) O-359232

(111) **272198**
(220) 13.09.2004
(151) 26.04.2005
(540)

KATALPA

(730) **KATALPA-VÝROBA NÁBYTKU s.r.o.**, Na Petřinách 1945/55, Praha 6, 16200, CZ
(740) JUDr. Aleš Zábrš, Na Beránce 2, Praha 6, 16000
(510) (20) nábytek všeho druhu a jeho částí, zařazený v této třídě, zejména kuchyňský nábytek, výrobky ze dřeva, korku a z náhražek plastických hmot určené pro nábytek, zrcadla, rámy; (35) inzertní, reklamní a propagační činnost, poskytování pomoci při provozu obchodu, obstaravatelská a zprostředkovatelská činnost v oblasti obchodu, marketing, administrativní práce; (37) stavební a instalační práce, zejména truhlářství a instalace nábytku, především kuchyní.
(511) 20, 35, 37
(210) O-359255

(111) **272203**
(220) 14.09.2004
(151) 26.04.2005
(540)

KVASAR

(730) **Jiří Jelínek ml.**, Sentic 13, Tišnov, 66603, CZ
(740) Ing. Jana Kepáková, Na chobotě 1343, Praha 6 - Řepy, 16300
(510) (32) piva všeho druhu, šumivé nápoje a jiné nealkoholické nápoje, sirupy a jiné přípravky na výrobu nealkoholických nápojů, ovocné a zeleninové šťávy (nápoje), výtažky z chmele na výrobu piva; (33) destiláty a jiné alkoholické nápoje s výjimkou pív, medovina, esence do lihovin; (42) vývoj a výzkum nových výrobků, odborné poradenství a kontrolní činnost v oblasti surovin a hotových výrobků; (43) hostinská činnost, bary, bufety, restaurace.
(511) 32, 33, 42, 43
(210) O-359282

(111) **272381**
(220) 13.10.2004
(151) 26.04.2005
(540)



(730) **Haló, s.r.o.**, Jaroslava Foglára 861/1, Brno - Štýřice, 63900, CZ
(740) Ing. Dobroslav Musil, patentová kancelář, Cejl 38, Brno, 60200
(510) (16) periodika, zejména inzertní noviny a časopisy; (35) reklamní činnost; (41) vydavatelská a nakladatelská činnost.

(511) 16, 35, 41
(210) O-360116

(111) **272520**
(220) 05.11.2004
(151) 26.04.2005
(540)

AIRCOL

- (730) **Castrol Limited**, Wakefield House, Pipers Way, Swindon, Wiltshire SN3 1RE, GB
(740) Společná advokátní kancelář Všetečka Zelený Švorčík Kalenský a partneři, JUDr. Michal Havlík, Hálkova 2, Praha 2, 12000
(510) (4) průmyslové oleje a tuky, maziva, mazací oleje a tuky, paliva, nechemické přísady pro paliva, mazadla a mazací tuky, smáčedla, pojiva a směsi pohlcující prach, osvětlovací látky.
(511) 4
(210) O-420245

(111) **272786**
(220) 15.10.2004
(151) 25.05.2005
(540)



- (730) **ČVUT v Praze, Fakulta elektrotechnická**, Technická 2, Praha 6, 16627, CZ
(740) Ing. Zdeněk Novotný, patentový zástupce, Čenovická 2148, Praha 9 - Újezd nad Lesy, 19016
(510) (9) vědecké, elektrické, elektronické, optické, měřicí a učební zařízení a přístroje, zejména zařízení a přístroje k ovládání polohy a/nebo pohybu a/nebo funkce jiného zařízení nebo prvku, zejména zařízení a přístroje pro zpracování obrazu, zařízení pro zpracování dat a počítače, počítačové periferie, jejich součásti a příslušenství, počítačové programy; (10) lékařská zařízení a přístroje a jejich příslušenství, zejména zařízení a přístroje pro snímání polohy oka, diagnostiku nebo léčení v pupilometrii, u paralytického strabismu, dyslexie a v psychologii, jejich součásti a příslušenství; (35) reklama, marketing, zejména marketingové studie.
(511) 9, 10, 35
(210) O-360181

(111) **272914**
(220) 29.11.2004
(151) 25.05.2005
(540)



- (730) **NOVA COAST INC.**, 255 Keele St., Toronto, Ontario, M6P-2K1, CA
(740) Bohemia Patent, Ing. Jana Vandělíková, Vodičkova 791/41, Praha 1- Nové Město, 11000
(510) (3) přípravky prací a bělicí, čistící, leštící, odmašťovací, mýdlo, výrobky kosmetické, zejména krémy, tělová mléka, výrobky voňavkářské, zejména parfémy, toaletní vody, éterické oleje, vodičky a barvy na vlasy, zubní pasty, ústní vody a prášky na zuby, osobní a ústní deodoranty, vlasové přípravky; (5) výrobky veterinářské, výrobky hygienické v rámci této třídy, např. kalhotky, ubrousky, vložky, vata, tampony, výrobky dietetické pro děti a nemocné pro léčebné účely, výrobky chemické pro účely lékařské, multivitaminové přípravky a nápoje pro léčebné účely, potravinové doplňky k léčebným účelům, posilující a podpůrné minerální látky a vitamíny k léčebným účelům, náplasti, obvazový materiál, prostředky dezinfekční, k hubení rostlinných a živočišných škůdců, antiparazitní látky; (25) oděvy, obuv, trepky, plavky, spodní prádlo.
(511) 3, 5, 25
(210) O-420887

(111) **274073**
(220) 25.11.2004
(151) 25.07.2005
(540)

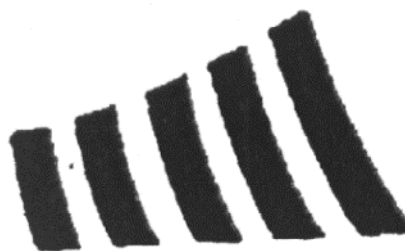

- (730) **K-Swiss Inc.**, 31248 Oak Crest Drive, Westlake Village, 91361, CA, US
(740) Společná advokátní kancelář Všetečka Zelený Švorčík Kalenský a partneři, JUDr. Michal Havlík, Hálkova 2, Praha 2, 12000
(510) (25) obuv.
(511) 25
(210) O-420803

(111) **274305**
(220) 13.01.2005
(151) 25.07.2005
(540)



(730) **HAM - FINAL s.r.o.**, Vlárská 22, Brno, 62700, CZ
(740) Rudolf Darník, Jupiterova 1186/10, Praha 10 - Uhřetěves, 10400
(510) (8) nářadí a nástroje pro obrábění kovů, zejména vrtáky, výhrubníky, výstružníky, záhlubníky, celotvrdokovová tělesa nástrojů, upínací nářadí a přípravky pro obrábění kovů; (35) reklamní, propagační a obchodní poradenská a obchodní zprostředkovatelská činnost v oblasti nástrojů a nářadí; (42) vývoj nástrojů pro třískové obrábění kovů a technické poradenství.
(511) 8, 35, 42
(210) O-422277

(111) **274521**
(220) 15.10.2004
(151) 25.08.2005
(540)



(730) **e-Business Services a. s.**, Vinohradská 184, Praha 3, 13000, CZ
(740) JUDr. Lucie Horčíčková, Puškinovo 14, Praha 6, 16000
(510) (16) papír, výrobky z papíru, tiskárenské výrobky, fotografie, kancelářské potřeby, kromě nábytku, tiskoviny; (35) pronájem kancelářských strojů a zařízení; (37) instalace a opravy, montáž, údržba a opravy počítačového vybavení.
(511) 16, 35, 37
(210) O-360222

(111) **274661**
(220) 21.12.2004
(151) 25.08.2005
(540)

TUZEKS

(730) **Kerelová Kateřina**, Masná 10, Praha 1, 11000, CZ
(510) (16) papír, lepenka a výrobky z těchto materiálů, tiskárenské výrobky, potřeby pro knižní vazby, fotografie, papírenské zboží, lepidla pro papírenství nebo domácnost, materiál pro umělce, štetce, psací stroje a kancelářské potřeby, učební a vyučovací pomůcky zařazené v této třídě, plastické obaly zařazené v této třídě, tiskařské typy, štočky; (25) oděvy, obuv, kloboučnické zboží; (35) propagační činnost, reklama, pomoc při řízení obchodní činnosti, obchodní administrativa, kancelářské práce; (40) zpracování materiálů; (41) výchova, vzdělávání, zábava, sportovní a kulturní aktivity; (42) vědecké a technologické služby a s nimi spojený

výzkum a návrhy, průmyslové analýzy a výzkum, návrh a vývoj počítačového hardwaru a softwaru, právní služby, design.
(511) 16, 25, 35, 40, 41, 42
(210) O-421635

(111) **274911**
(220) 26.01.2005
(151) 25.08.2005
(540)

PROFLEX

(730) **Aminostar s.r.o.**, Loukov 55, Loukov u Mnichova Hradiště, 29411, CZ
(740) Advokátní a patentová kancelář VYSKOČIL, KROŠLÁK a spol., Dana Lukajová, Voršilská 10/130, Praha 1, 11000
(510) (5) výrobky dietetické, vitamínové, minerální látky a stopové prvky upravené pro léčebné účely, potravinové doplňky spadající do této třídy, obsahující vitaminy nebo minerály nebo stopové prvky.
(511) 5
(210) O-422722

(111) **275724**
(220) 14.03.2005
(151) 29.09.2005
(540)



(730) **LB MINERALS, s.r.o.**, Horní Bříza č.p. 431, 33012, CZ
(740) JUDr. Miroslav Kupka, Levého 1532, Rakovník, 26901
(510) (1) malířská hlinka, kaolin, kliš; (2) nátěrové hmoty, barvy, laky, ředidla, mořidla, pryskyřice přírodní, polotovary pro výrobu všech předchozích hmot jinde neuvedené; (19) tmely a hydroizolační tmely pro stavebnictví a příslušné polotovary, vnitřní a vnější tenkovrstvá omítková směs, hotová vnitřní omítka.
(511) 1, 2, 19
(210) O-424178

(111) **277352**
(220) 15.03.2005
(151) 22.12.2005
(540)



(730) **JLV, a.s.**, Chodovská 3/228, Praha 4, 14100, CZ
(740) JUDr. Miroslav Kupka, Levého 1532, Rakovník, 26901
(510) (35) reklamní a propagační činnost, poradenství v obchodní činnosti; (36) směnárenské služby; (39) prodej lůžkových a lehátkových listků ve vozech speciální stavby, prodej a kontrola jízdének ČD, služby cestovní kanceláře

(organizování cest); (43) cateringové služby, restaurační, pohostinské a ubytovací služby.

(511) 35, 36, 39, 43
(210) O-424257

(111) **277498**
(220) 26.04.2005
(151) 22.12.2005
(540)

VARYÁDA

(730) **Variada Karlovy Vary s.r.o.**, Olivova 2096/4, Praha 1 - Nové Město, 11000, CZ

(510) (16) periodický a neperiodický tisk, časopisy a tiskoviny; (35) merchandising, provoz obchodního, nákupního centra a supermarketu, maloobchod, shromažďování a prezentace zboží třetích osob a zprostředkování možnosti nákupu zboží spotřebiteli v prostorech obchodního centra, nákupního centra a supermarketu, reklama, pronájem reklamních ploch, pronájem reklamních materiálů, propagace, organizování výstav (komerčních nebo reklamních), organizování spotřebitelské soutěže, aranžování výkladů, pomoc při řízení obchodní činnosti, obchodní management, poradenství při vedení podniků, vedení účetnictví, administrativní práce; (36) kapitálové investice, investorská činnost ve výstavbě, inkasování nájemného, pronájem a správa nemovitostí, pronájem kanceláří, pronájem bytových a nebytových prostor včetně poskytování služeb, zajišťujících řádný provoz nemovitostí, bytů a nebytových prostor, správa majetku, zprostředkování nemovitostí, činnost realitní kanceláře, finanční informace a služby; (37) provádění bytových, občanských a průmyslových staveb, stavební informace, dozor nad stavbami, údržba interiérů budov, stavby a údržba skladů, obstaravatelská a zprostředkovatelská činnost ve stavebnictví, poradenská a konzultační služba v oblasti výstavby a stavebnictví; (39) pronájem garáží, pronájem parkovacích ploch, pronájem skladišť, pronájem skladovacích kontejnerů, pronájem nákladních vozidel, kamionů; (41) provozování a pořádání zábavních, vzdělávacích, kulturních a sportovních akcí; (42) projektová a inženýrská činnost, zajišťování projektové a průmyslové dokumentace, dodávky souhrnných materiálů a koncepcí rozvoje, provádění projektování a vyhodnocování geologických prací, provádění výzkumných, zkušebních a diagnostických prací ve stavebnictví, posudky, analýzy, konstruktérské práce.

(511) 16, 35, 36, 37, 39, 41, 42
(210) O-425722

(111) **277613**
(220) 11.05.2005
(151) 22.12.2005
(540)



(730) **Aminostar s.r.o.**, Loukov 55, Loukov u Mnichova Hradiště, 29411, CZ

(740) Advokátní a patentová kancelář VYSKOČIL, KROŠLÁK a spol., Dana Lukajová, Voršilská 10, Praha 1, 11000

(510) (5) výrobky dietetické pro léčebné účely, potraviny pro batolata a nemocné, potravinové přípravky a doplňky všeho druhu pro léčebné účely, posilující poživatiny k léčebným účelům, vitamínové přípravky, poživatiny pro doplnění redukčních diet nebo přípravků pro hubnutí, vše s léčebnými účinky, přípravky s léčebnými účinky, obsahující biochemické katalyzátory, zejména pro fyzicky aktivní osoby, rekonvalescenty a nemocné, nápoje iontové, vše výše uvedené určené k léčebným účelům, dezinfekční prostředky a přípravky, jiné než pro osobní potřebu, WC deodoranty, WC osvěžovače, WC gely, prostředky k ničení plevele a k hubení živočišných škůdců, výrobky veterinářské, farmaceutické a

zdravotnické, spadající do této třídy, diabetické přípravky pro léčebné účely, nápoje dietetické, upravené pro lékařské účely; (29) mléko, mléčné výrobky, mléčné nápoje s vysokým obsahem mléka, kefír, protein pro lidskou spotřebu, syrovátka, tofu, želatina, kumys, jedlé oleje; (32) piva všeho druhu, nápoje iontové, vody minerální a šumivé a jiné nealkoholické nápoje, sirupy a jiné přípravky k přípravě nápojů, ovocné šťávy a nápoje z ovocných šťáv.

(511) 5, 29, 32
(210) O-426290

(111) **277649**
(220) 17.05.2005
(151) 22.12.2005
(540)

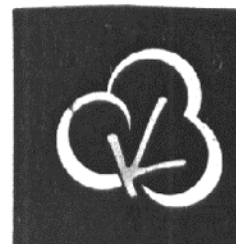

(730) **M-STYL Petr Mučka, s.r.o.**, Moravská 1918/35a, Hlučín, 74801, CZ

(740) Ing. Iva Rylková, Polská 1525, Ostrava - Poruba, 70800

(510) (25) oděvy, osobní prádlo, trička, tílka, plavky, župany.

(511) 25
(210) O-426419

(111) **277921**
(220) 28.06.2004
(151) 23.01.2006
(540)



(730) **AUTO DISKONT s.r.o.**, Černovická 1183/38, Brno, 61800, CZ

(510) (35) autobazar - zprostředkování obchodu s novými i ojetými vozidly; (37) opravy, údržba a seřizování dopravních prostředků.

(511) 35, 37
(210) O-355785

(111) **277922**
(220) 30.06.2004
(151) 23.01.2006
(540)

**European
Auto Sales**

(730) **AAA AUTO a.s.**, Dopraváků 874/15, Praha 8, Čimice, 18400, CZ

(510) (9) nabíjecí agregáty pro elektrické baterie, zvuková poplašná zařízení, antény, autorádia, brýle, pouzdra na brýle, přístroje na zaznamenávání času, dálkové ovladače, magnetické, kompaktní a optické nosiče dat nahrané i nenahrané, hasicí přístroje, jističe, pojistky, tlakoměry, ochranné přilby, ochranné oděvy, ochranné rukavice, ochranné plachty, audio a video přijímače, reproduktory, spínače, elektrické zámky, zapalovače cigaret do automobilu; (12) automobilové řetězy, automobilové bezpečnostní sedačky pro děti, čalounění a potahy vozidel, houkačky pro vozidla, zavazadlové nosiče pro vozidla, nosiče jízdních kol a lyží, pneumatiky, poplašné zabezpečovací zařízení pro vozidla, autodoplňky spadající do této třídy, dopravní prostředky, použité automobily; (35) autobazar, zprostředkovávání obchodu s novými i ojetými vozidly, pomoc při řízení obchodní činnosti, marketing, služby v oblasti telefonních vzkazů a dotazů pro nepřítomné, účetnictví, činnost účetních poradců; (36) zprostředkovávání leasingových smluv, zejména na dopravní prostředky, finanční služby včetně leasingu, směnářské služby, zastavárna, zprostředkovatelská činnost výše uvedených služeb, uzavírání pojistek; (37) opravy, údržba, seřizování a mytí dopravních prostředků, demontáž motorových vozidel, demontáž autopříslušenství, zprostředkovatelská činnost výše uvedených služeb; (39) pronájem vozidel, pronájem parkovacích ploch; (40) montáž motorových vozidel, montáž autopříslušenství.

(511) 9, 12, 35, 36, 37, 39, 40
(210) O-355861

(111) **278344**
(220) 07.07.2005
(151) 23.01.2006
(540)

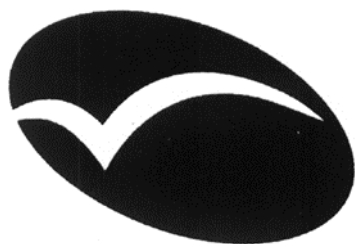

(730) **Pavienská Jana**, Horní Vesce 4, Horní Vesce, 37324, CZ

(740) PatentCentrum Sedláč & Partners s.r.o., Husova 5, České Budějovice, 37001

(510) (16) papír a výrobky z papíru, periodické a neperiodické tiskoviny, časopisy, knihy, kalendáře, katalogy, výrobky knihařské, fotografie, psací potřeby, kancelářské potřeby kromě nábytku, učební a školní potřeby a pomůcky, studijní a konferenční materiály, např. sborníky a sylaby; (41) výuka jazyků, překladatelská činnost, tlumočení, organizování a zprostředkování jazykových a jiných vzdělávacích akcí, vydavatelská a nakladatelská činnost.

(511) 16, 41
(210) O-427922

(111) **278604**
(220) 27.04.2005
(151) 23.02.2006
(540)



(730) **Coface Czech Credit Management Services, spol. s r.o.**, náměstí I.P. Pavlova 1789/5, Praha 2, 12000, CZ

(740) Rott, Růžička & Guttman Patentové, známkové a advokátní kanceláře, JUDr. Vladimír Rott, Vinohradská 37, Praha 2, 12000

(510) (16) tiskoviny; (35) pomoc při řízení obchodní činnosti, obchodní a podnikatelský průzkum, průzkumy trhu, vyhodnocování obchodní činnosti, hodnocení ekonomické výkonnosti, platební schopnosti a dynamiky podnikatelských subjektů, analýzy údajů o ekonomické situaci firem, obchodní nebo podnikatelské informace, systemizace informací do počítačové databáze, provozování informačního systému, vydávání, zveřejňování, oznamování, vyhlašování a publikování reklamních a inzertních textů, marketingové studie; (36) informační a analytické služby v oblasti kapitálových trhů; (41) výchova, vzdělávání, organizování soutěžní činnosti podnikatelských subjektů, vyhodnocování výsledků soutěží, prezentace literatury na veřejnosti.

(511) 16, 35, 36, 41
(210) O-425788

(111) **279077**
(220) 17.08.2005
(151) 23.02.2006
(540)



(730) **Aminostar s.r.o.**, Loukov 55, Loukov u Mnichova Hradiště, 29411, CZ

(740) Advokátní a patentová kancelář VYSKOČIL, KROŠLÁK a spol., Dana Lukajová, Voršílská 10, Praha 1, 11000

(510) (5) výrobky dietetické pro léčebné účely, potraviny pro batolata a nemocné, potravinové přípravky a doplňky všeho druhu pro léčebné účely, posilující poživatiny k léčebným účelům, vitamínové přípravky, poživatiny pro doplnění redukčních diet nebo přípravků pro hubnutí, vše s léčebnými účinky, přípravky s léčebnými účinky, obsahující biochemické katalyzátory, zejména pro fyzicky aktivní osoby, rekonvalescenty a nemocné, nápoje iontové, vše výše uvedené určené k léčebným účelům, dezinfekční prostředky a přípravky, jiné než pro osobní potřebu, WC deodoranty, WC osvěžovače, WC gely, prostředky k ničení plevelu a k hubení živočišných škůdců, výrobky veterinářské, farmaceutické a zdravotnické, spadající do této třídy, diabetické přípravky pro léčebné účely, nápoje dietetické, upravené pro lékařské účely; (29) mléko, mléčné

výrobky, mléčné nápoje s vysokým obsahem mléka, kefir, protein pro lidskou spotřebu, syrovátka, tofu, želatina, kumys, jedlé oleje; (32) piva všeho druhu, nápoje iontové, vody minerální a šumivé a jiné nealkoholické nápoje, sirupy a jiné přípravky k přípravě nápojů, ovocné šťávy a nápoje z ovocných šťáv.

(511) 5, 29, 32
(210) O-429043

(111) **279078**
(220) 17.08.2005
(151) 23.02.2006
(540)

CARNIXPLODE

(730) **Aminostar s.r.o.**, Loukov 55, Loukov u Mnichova Hradiště, 29411, CZ
(740) Advokátní a patentová kancelář VYSKOČIL, KROŠLÁK a spol., Dana Lukajová, Voršilská 10, Praha 1, 11000
(510) (5) výrobky dietetické pro léčebné účely, potraviny pro batolata a nemocné, potravinové přípravky a doplňky všeho druhu pro léčebné účely, posilující poživatiny k léčebným účelům, vitamínové přípravky, poživatiny pro doplnění redukčních diet nebo přípravků pro hubnutí, vše s léčebnými účinky, přípravky s léčebnými účinky, obsahující biochemické katalyzátory, zejména pro fyzicky aktivní osoby, rekonvalescenty a nemocné, nápoje iontové, vše výše uvedené určené k léčebným účelům, dezinfekční prostředky a přípravky, jiné než pro osobní potřebu, WC deodoranty, WC osvěžovače, WC gely, prostředky k ničení plevele a k hubení živočišných škůdců, výrobky veterinářské, farmaceutické a zdravotnické, spadající do této třídy, diabetické přípravky pro léčebné účely, nápoje dietetické, upravené pro lékařské účely; (29) mléko, mléčné výrobky, mléčné nápoje s vysokým obsahem mléka, kefir, protein pro lidskou spotřebu, syrovátka, tofu, želatina, kumys, jedlé oleje; (32) piva všeho druhu, nápoje iontové, vody minerální a šumivé a jiné nealkoholické nápoje, sirupy a jiné přípravky k přípravě nápojů, ovocné šťávy a nápoje z ovocných šťáv.

(511) 5, 29, 32
(210) O-429044

(111) **279574**
(220) 17.08.2005
(151) 22.03.2006
(540)



(730) **InterCora, spol. s r. o.**, Lochotínská 18, Plzeň, 30100, CZ
(510) (35) obchodní nebo podnikatelské informace, poskytování obchodních nebo podnikatelských informací, reklama, reklamní materiály, pronájem reklamních materiálů, pronájem reklamních ploch, rozšiřování reklamních materiálů zákazníkům (letáky, prospekty, tisky, vzorky), venkovní reklama, vydávání reklamních nebo náborových, propagačních a inzertních textů, pomoc při řízení obchodní činnosti, zaslání reklamních materiálů zákazníkům; (36) inkasování nájemného, nemovitosti, pronájem nemovitostí, správa nemovitostí, zprostředkování nemovitostí; (41) informace o možnostech zábavy, informace o možnostech rozptýlení, klubové služby výchovně zábavné, konference, loterie, poskytování on-line elektronických publikací, zábava, živá představení.

(511) 35, 36, 41
(210) O-429009

(111) **279623**
(220) 24.08.2005
(151) 22.03.2006
(540)



(730) **ČEZ, a. s.**, Duhová 2/1444, Praha 4, 14053, CZ
(740) JUDr. Aleš Zábrš, Na Beránce 2, Praha 6, 16000
(510) (1) elektřina, elektrická energie, včetně elektřiny a elektrické energie vyrobené z obnovitelných zdrojů, chemické výrobky určené pro průmysl, vědy a fotografie, jakož i pro zemědělství, zahradnictví a lesnictví, umělé pryskyřice a plastické hmoty v surovém stavu, hnojiva pro půdu, hasicí přístroje (složení), prostředky pro kalení a letování kovů, chemické výrobky určené ke konzervování potravin, tříslicí materiály, lepidla pro průmysl, protiplísňové přípravky, stabilizátory pro polymery, půda a substráty pro kultivaci rostlin, hnojící rašelina, tmel na štěpování, roubování stromů, tmel na vyplňování dutin stromů a tmely na opravu rozbitých předmětů; (2) nátěrové hmoty všeho druhu pro průmyslové i umělecké použití, barvy, laky, ochranné prostředky proti plísním a hnilobě, bakteriální barvy a nátěry, konzervační prostředky kupř. pro dřevo, pro kůži, mořidla, barviva pro potraviny a nápoje, barviva pro barvení oděvů, latexové emulze, emulzní nátěrové hmoty, disperzní barviva, tmely, chemické přípravky pro povrchovou úpravu, barvy práškové, nástřikové hmoty s obsahem barviv, antikoroziní přípravky, tmel sklenářský; (3) přípravky pro bělení a jiné prostředky k praní, přípravky pro čištění, leštění, odmašťování a broušení, brusný a lešticí papír, skelný papír a plátno, smírek, pasty zubní a lešticí, vosk na leštění kupř. na dřevěné podlahy, na kůži, na obuv, politury, kosmetické výrobky všeho druhu, mýdla, šampony a jiné přípravky pro ošetření vlasů, zubní pasty a jiné přípravky pro ošetření zubů a dutiny ústní, výrobky s antibakteriálním účinkem, kosmetické barvy, kosmetické přípravky pro zvířata, šampony pro domácí zvířata; (4) paliva, uhlí dřevěné, palivové dřevo, dřevěné a rašelinové brikety, dřevěné uhlí, prostředky pro svícení jako např. vosk na svícení, svíčky, svíce, plyn a jiné osvětlovací látky, mazadla, mazací oleje a tuky, olej na ochranu a konzervaci materiálů, olej pro konzervaci dřeva; (5) antibakteriální a dezinfekční přípravky, desinfekční přípravky pro chemická WC, desinfekční přípravky pro hygienické účely, mucholapky a lepicí přípravky pro ně, přípravky na hubení myši, přípravky pro čištění a osvěžení vzduchu; (6) kovy obecné a jejich slitiny a výrobky z nich, kovové stavební materiály, kovové konstrukce přenosné, kovové bedny na nářadí, kovová dlažba a dlaždice, kovová střešní krytina, neelektrické kabely a dráty, zámky spadající do třídy 6 s výjimkou zámků elektrických a ostatní zámečnické výrobky, železářské výrobky, hřebíky, šrouby a jiné kovové výrobky a drobné kovové zboží, číslice a písmena z obecných kovů, zvony, zvonečky, dopravní značky, dveřní a okenní rámy kovové a kování, drátěné pletivo, řetězy a řetízky, kovové chrániče pro stromy, mřížky pro popínavé rostliny, mříže kovové, držáky na hadice, kovové trubky a roury, nedobytné pokladny a bezpečnostní schránky, kovové telefonní budky, kovové nádrže, bazény a jejich součásti, prefabrikovaná pařeníště a skleníky s kovovou kostrou, kovové konstrukce volier, parkovací konstrukce pro kola, různé kovové výrobky, které nejsou obsaženy v jiných třídách, výrobky protisluneční ochrany z kovu, zejména žaluzie vnější, vnitřní, svislé, vodorovné, otáčivé, sklopné, svinovací a termoizolační, venkovní lamelové rolety, navíjecí svinovací systémy pro žaluzie, markýzy a bezpečnostní mříže, veškeré stínící výrobky a zařízení pro terasy z kovu, obchodní prostory a administrativní prostory (stánky) z kovu, hliníkové fólie - alobal, balící kovové fólie; (7) obráběcí stroje, frézky, soukolí a hnací řemeny, balící stroje, elektromechanické stroje na přípravu pokrmů, stroje a přístroje na čištění, sušící stroje, dřevoobráběcí stroje, stroje užívané v zemědělství, lesnictví, zahrádkářství a vinařství, sekačky, kupř. rotační sekačky elektrické i benzinové, motorové kose, strunové sekačky, bubnové sekačky, profesionální technika pro zahrádkáře kupř. čističky trávníků, rozmetače hnojiv, travní kolektory, kultivátory,

postřikovače a rosice, secí a dosévací stroje, provzdušňovače, shrabovače pro sběr listí a trávy, vázací stroje na seno, samojízdné smetače, kompostéry a drtiče, čerpadla elektrická zahradní, čerpadla pro domácí vodárny, čerpadla do vrtaných studní, ponorná čerpadla, elektrotechnická zařízení a přístroje pro domácnost, zejména kuchyňské drtiče, přístroje na mletí potravin a mixéry, lisy na ovoce a na zeleninu, jejich části a součásti, domácí automatické pračky, myčky na nádobí, vysavače prachu, leštiče parket, vrtáčky a jejich části, řetězové pily a okružní pily a jejich části, tlakové myčky, svařovací stroje elektrické, kompresory, bazénová technika spadající do tř. 7, zejména čerpadla, čerpadlové membrány, navijáky pro pružné hadice, motory, kromě motorů pro pozemní vozidla, spojovací a převodová ústrojí, kromě ústrojí pro pozemní vozidla, líhně umělé pro zvířata, lisovací nástroje pro strojní lisy, upínací hlavy pro nástroje a obrobky, frézy a další malá mechanizace, míchače a míchačky, přístroje pro hermetické uzavření a odsávání vzduchu, stroje na svařování plastových fólií, elektrické nářadí, zejména elektrické ruční vrtáčky, elektrické šroubováky, brusky, pilky, hoblíky a ostatní nástroje poháněné elektrickým motorem nebo jiným mechanickým pohonem spadající do této třídy; (8) nářadí a přístroje s ručním pohonem, nože, vidličky, lžíce, nástroje pro řezání, broušení a stříhání, zahradnické nůžky, sečné zbraně, břitvy, ostatní nožičské výrobky, upínací desky a upínací přístroje, ruční česačky na ovoce, plecí motýčky, ruční mechanické lisy na ovoce a zeleninu, hrábě všeho druhu, rýče, lopaty, sekery, sekačky, krbové náčiní, ruční zahradní technika spadající do této třídy, ruční dílenská technika, vrtáky, řezné nástroje, hoblíky, kladiva, kleště, kleštičky, maticové klíče, kosačky, brusky na kosačky, brusné nástroje pro ruční broušení, kupř. ruční brusky a brusky, brusné kameny a koutoče, ruční stavební nářadí, ruční pily, šroubováky, ruční kuchyňské přístroje, nářadí, nástroje a přípravky, ruční postřikovače kupř. na insekticidní prostředky, proti hmyzu, ruční nářadí pro nýtované spoje, ostatní ruční nářadí a ručně ovládané nástroje a náčiní zemědělské a zahradnické pro kutily a pro volné chvíle; (9) data, databáze a jiné informační produkty na magnetických a optických nosičích, nosiče dat všeho druhu spadající do tř. 9, elektronické sítě, multimediální aplikace, multimediální informační katalogy, elektronické časopisy, elektronická periodika a knihy v elektronické podobě, nahraný software na CD a DVD discích a magnetických nosičích, zvukové a obrazové záznamy na optických, magnetických a magneticko-optických nosičích, elektrické stroje a přístroje ve tř. 9 kupř. přístroje pro měření a analýzy, diagnostické přístroje, telefonní přístroje a ústředny, zástrčkové a zásuvkové moduly k těmto výrobkům, přístroje a nástroje vědecké, geodetické, signalizační a pro účely kontrolní, měřicí a regulační technika, jističe a spínací přístroje, zařízení pro rozvod elektrické energie, elektroinstalační potrubí a kabelové žlaby, slaboproudé, nízkonapěťové a vysokonapěťové přístroje, přístroje pro zpracování informací a výrobky výpočetní techniky, elektromontážní a elektroinstalační materiál spadající do tř. 9, polovodičové výrobky, telekomunikační technika zejména telefony, faxy, zařízení pro reprodukci dat, kopírovací stroje, spotřební elektronika, elektronické oznamovací a informační tabule, světelná nebo mechanická návěstí, řídicí a kontrolní panely, informační systémy, přístroje pro audiovizuální komunikaci, přístroje pro záznam, převod a reprodukci zvuku nebo obrazu a jejich součástí, elektronické řídicí systémy, elektrické přístroje spadající do tř. 9 a jejich součástí, elektrony a svítidla-zářivky, optické a optickoelektrické přístroje, přístroje pro signalizaci a kontrolu, píšťalky, elektrické a elektrodynamické zařízení pro dálkové ovládání průmyslových procesů, železničních uzlů, pro dálkové řízení signalizace, dálkové zapalování, dávkovače, elektrické indikátory, snímače teploty - teploměry, ukazatel výšky hladiny vody - vodoznaky, elektronická zabezpečovací technika a zabezpečovací systémy, kódovací a dekódovací zařízení, analogové a digitální karty, prodejní automaty a zařízení s provozem na mince, hasičí zařízení, elektrické spotřebiče pro domácnost např. televize, radiopřijímače, videa, skleníkové termostaty, automatické větráky paženíšť, elektrická zařízení pro vábení hmyzu, speciální pouzdra pro přístroje a nástroje, ochranné přilby a rukavice, osobní ochranné prostředky proti nehodám, plovací kruhy a vesty, potápěčské masky, oděvy a přístroje, kalibrovací výrobky ze skla spadající do tř. 9, sluneční brýle, solární články, virgule a proutky pro proutkaře; (10) přístroje a nástroje chirurgické, zubní a veterinární, umělé údy, oči a zuby, ortopedické potřeby, speciální nábytek k lékařským účelům, ortopedické bandáže, gumové potřeby hygienické, kondomy; (11) přístroje pro osvětlení, topení, výrobu páry, pro vaření, přístroje chladicí, pro sušení, ventilaci, distribuci vody, zdravotní zařízení, klimatizace, digestoře, přístroje pro topení a větrání skleníků, zařízení na sušení krmiva, solární tepelné akumulátory - kolektory, lampová svítidla a lampióny, zahradní lampy a lampy pro osvětlování rostlin, lampy germicidní - ničící bakterie, kapesní svítilny, krby, kamna, pece a sporáky na tuhá, kapalná a plynová paliva a na elektrický proud a jejich součásti a

příslušenství, přístroje pro pečení, opékání, grilování a jejich příslušenství, zahradní grily, mikrovlnná zařízení na úpravu vody, přístroje pro víření vody, přístroje pro chlazení bazénů, přístroje pro osvětlování a svítidla všeho druhu, vanové a sprchové kabiny, vybavení koupelen, saunová zařízení, solária, zařízení pro ohřívání vody, zejména zásobníky a průtokové ohříváče vody, zařízení pro výrobu páry, zejména parní turbíny, vodní turbíny; (12) vozidla a dopravní prostředky, traktory, zahradní traktory, transportéry, vozíky, vozíky na manipulaci se zbožím, vozíky nákupní, vozíky na zavazadla, vyklápecí vozíky, vyklápecí zařízení jako částí nákladních vozidel, tříkolky - dodávkové tříkolky, zásobovací tříkolky, dvoukoláky, trakaře, jízdní kola a jejich součásti a doplňky, stojany na jízdní kola, speciální košíky pro jízdní kola, motocykly a mopedy, doplňky a příslušenství k automobilům a motocyklům, kola a pneumatiky, elektromobily, dětské kočárky, čluny, jachty, obytné přívěsy, padáky, saně, vznášedla, kolečkové židle; (13) střelné zbraně, střelivo a střely, výbušniny a ohňostroje, pyrotechnické výrobky, zejména výrobky závodní pyrotechniky; (14) vzácné kovy a jejich slitiny a výrobky z těchto látek nebo postříbeného nebo pozlaceného kovu, hodinářské nástroje a časomíry, chronometrické přístroje, sluneční hodiny; (15) hudební nástroje všeho druhu, hrací skříně; (16) papír, výrobky z papíru, periodické a neperiodické publikace, knihy, učebnice a učební pomůcky a materiály pro výuku, časopisy, brožury, fotografie, informační produkty na papírových nosičích, letáky, plakáty, data a databáze na papírových nosičích, tištěné manuály, reklamní, propagační, užitkové, umělecké nebo ozdobné předměty z papíru, výrobky z papíru, kupř. pohlednice, dopisní papíry, obálky, přání, kalendáře, samolepky, obtisky, vystřihovánky, kartičky, sošky z papírové hmoty, balicí papír, tašky, sešity, skicáky, rolety z papíru, prostírání, ubrusy a ubrusy, sáčky z papíru nebo umělých hmot jako obaly na odpadky, do vysavačů, pro mikrovlnné trouby, psací stroje a kancelářské potřeby, dětské pleny, zemské globusy, malířské stojany, plátna a štětky, penály, pera, materiály na modelování, nože na papír, blány z umělých hmot přilnavé natahovací pro paletizaci, pečeteř a pečetni vosk, poštovní známky, razítka, těžítka, školní tabule, vinětovací stroje, bytová terária; (17) potlovary z plastických hmot, kaučuk, gutaperča, guma a výrobky z těchto materiálů, gumové pytle a sáčky, bedny a krabice, kontejnery z plastických hmot, nekovové potrubí, hadice, hadice na zalévání; (18) kůže, imitace kůže, výrobky z těchto materiálů, kufry, tašky a brašny všeho druhu, školní tašky, tašky na kolečkách, tašky na nošení dětí, kožené pásky, peněženky, kožešinové pokrývky, deštníky, obaly na deštníky, slunečníky, sedlářské výrobky, pokrývky a postroje pro zvířata, obaly na oděvy, kožené sáčky a kožené pytle jako obaly; (19) okna, dveře a jiné nekovové výplně stavebních otvorů, lodžie, betonové, keramické a pálené stavební materiály, zejména cihly, betonové a porobetonové stavební bloky, překladky, střešní tašky, suché maltové a omítkové směsi, beton, cement, vápno, písek, bazény z plastu, nekovové stavební materiály - řezivo neopracované, stavební prvky ze dřeva např. trámy, prkna, panely, překližky, dřevěné obložené stěn i podlah, dýhy ze dřeva, podlahy a podlahové materiály pro interiéry, zejména dřevěné, palubkové, lamelové, z korku, nebo obsahující korkovou dřeň, podlahové prvky, parketové dílce, schodové profily, parapetní desky, plovoucí podlahy, dveře nekovové, dlažba, žaluzie a markýzy nekovové, portály, vertikální látkové žaluzie, rolety a plísě, dveřní a předokenní markýzy i žaluzie nekovové všech druhů a typů, stavební sklo kupř. skleněné tašky, dlaždice, mozaikové sklo, obkladačky, sklo drátěné, sklo izolační, bazény plavecké - nekovové, figurky z kamene, betonu a mramoru, fólie a desky z umělých hmot na značení cest, křemen, křišťál, lepenka pro stavební účely, nekovová lešení, nekovové mříže a mřížové okenice, ohrady a ploty, rákos pro stavební účely, rámy pro skleníky nekovové, šamotové šindele, škvára, terakota, trhové stánky nekovové; (20) nábytek všeho druhu ze dřeva, kovu, rákosu, kůže nebo jiných hmot, bambus, bambusové závěsy, stavebnicový nábytek a modulový nábytek, variabilní nábytkové programy pro kanceláře, jednací místnosti, recepce, sekretariáty, nábytek pro kuchyni, ložnice, nábytek školní a zahradní, dětský nábytek, nábytek s využitím skla a zrcadel, atypický nábytek a nábytek ze dřeva, čalouněný nábytek, sedací soupravy, křesla a židle, stoly a stolký, rámy, stojany, výrobky ze dřeva, korku, třtiny, vrbového proutí apod. pokud nejsou zahrnuty v jiných třídách, výrobky z náhražek těchto materiálů včetně výrobků z plastických hmot, bytové a nábytkové doplňky, umělecké a ozdobné předměty v rámci této třídy, dřevotřískové a dřevovláknité desky, pomocné profily a desky k obkladu stěn, stropů a podlah, pohyblivé panely a interiérové příčky, bedny ze dřeva nebo z umělých hmot, nekovové přepravní kontejnery, palety na manipulaci ze zbožím, nábytek z plastických hmot, listy k nábytku z umělých hmot, nádoby z umělých hmot jako obaly, dávkovače ručníků a tekutých mýdel (nekovové), držáky na záclony a závěsy, konzole na záclony a závěsy, kování na dveře nekovové, figurky z plastických hmot, nádrže na tekutá paliva (kromě

nekovových a zděných), násady a rukojeti (nekovové), palety nakládací a přepravky (nekovové), žebříky ze dřeva nebo z umělých hmot, schránky z umělých hmot, věšáky (háky nekovové), věšáky na oděvy, žaluzie, žebříky z umělých hmot, zrcadla, stojany na časopisy, držáky na noviny, stojany na deštníky, hmoždinky, nekovové násady na nářadí, včelí úly, plástve a voskové plástve do včelích úlů, výdřevy pro včelí úly, proutěné zboží, psí boudy, spací pytle (na kempování), rukojeti na nářadí - nekovové, umělecká díla, sochy a sošky ze dřeva, vosku, sádry nebo umělých hmot, umělecké truhlářské výrobky; (21) náčiní a nádoby pro domácnost nebo kuchyň, nádoby a nádobí z plastických hmot pro domácnost, soupravy kuchyňského nádobí, tlakové hrnce, schránky na pečivo, cestovní lahve, dřezy na praní (škopky), formy na led, zubní kartáčky, kartáče, hřebeny, kbelíky, umyvadla, koše na odpadky, květináče, konve, kolíčky na prádlo, kontejnery, vaničky dětské přenosné, výrobky ze skla i porcelánu, výrobky z křišťálového skla, poháry skleněné, sklenice, popelníky, poháry keramické, holby keramické, keramické porcelánové tácky, stojany na jídelní lístky, porcelánové a skleněné džbány, demižony, drobné reklamní a upomínkové předměty ze skla a porcelánu, bytová terária, zejména pro pěstování rostlin, lisy na ovoce pro domácnost s výjimkou elektrických, kuchyňské šrotovníky s výjimkou elektrických, ruční čistící nástroje, dávkovače mýdla a ručníků a toaletního papíru, klece pro domácí zvířata, kuchyňské formy na koláče, na led, na pečení, formičky a tvořítka na pečivo, grily pro použití na pečení a fritézy s výjimkou elektrických, hrnce, hrnčičské zboží, hubice (rozprašovač) k hadicím a konvím na zalévání, jehlice a kovové špejle na grilování, kotlíky, tepelně-izolační nádoby, termosky pro potraviny, krmítka pro hospodářská zvířata, lapače hmyzu, stříkačky na zalévání květin a rostlin, zavlažovače; (22) lana, provazy, struny, sítky, stany, plachty, plachtoviny, pytle, textilní materiály ze surových vláken, provazové žebříky, houpací sítě, textilní obaly, umělohmotná vlákna na textilní účely; (23) vlákna pro textilní účely; (24) tkaniny a textilní výrobky, stolní pokrývky, ručníky, osušky, ubrusy, utěrky, textilní plošné výrobky, bavlněné látky, potištěné látky, látky na deštníky a pláště do deště, bytový textil, ložní prádlo, reklamní a propagační předměty z textilu, prostírání, ubrusy, praporky, korouhve, cestovní příkrývky, spací pytle, textilní rolety, ručníky, textilní štitky, textilní tapety, geotextilie; (25) oděvy všeho druhu, dámské, pánské, dětské, včetně sportovních a jeansových, trička, obuv, střevíce, sportovní obuv, kloboučnické výrobky, čepice, kšiltovky, kravaty, šály, šátky, zahřívací obtisky, nášivky na oděvy, pláštěnky, dřeváky, rukavice; (26) krajky a vyšivky, stuhy a tkaničky, knoflíky, odznaky, umělé květiny, ovoce a větve, ozdoby textilních výrobků, kupř. nážehlovací ozdoby, přezky a spony jako oděvní doplňky; (27) podlahové krytiny všeho druhu kupř. z plastů, termosetových laminátů, dřeva, korku, dýhy a podlahových prvků obsahujících dýhu, podlahové krytiny izolační, koberce, koberečky, koberečky do automobilů, podložky pod koberce, rohožky a protiskluzové rohože, předložky, tapety a nástěnné koberce s výjimkou textilních, umělé trávníky; (28) hrací karty, hry, hry společenské, hry stolní, stavebnice, hry automatické a/nebo elektronické s výjimkou těch, které se uvádějí v chod vhozením mince nebo těch, které jsou používány výhradně s televizním přijímačem, hračky, hračky plyšové, hračky pohyblivé, maňásci, potřeby pro gymnastiku a sport, posilovací stroje a přístroje pro tělesná cvičení, trenážery, sportovní hry, billiardové stoly, nářadí a potřeby pro zimní sporty, rybářské potřeby, lukostřelecké náčiní, bazény pro děti, bazény přenosné, bazény interiérové i venkovní - potřeby pro hru, bazény nafukovací, vánoční stromky umělé, ozdoby pro vánoční stromky i k reklamním účelům, kanadské žertíky, zábavná pyrotechnika, kamevalové masky, kouzelnické potřeby; (29) maso, ryby, drůbež, zvěřina, masové výtažky, ovoce a zelenina, konzervované, sušené a zavařené, vejce, mléko a mléčné výrobky, oleje a jedlé tuky; (30) káva, čaj, kakao, cukr, rýže, tapioka, ságo, kávové náhražky, mouka a přípravky z obilnin, chléb, pečivo, cukrovinky, zmrzlina, med, sirup melasový, droždí, prášky do těsta, sůl, hořčice, ocet, nálevy k ochucení, koření, led pro osvěžení; (31) výrobky zemědělské, zahradnické a lesní, zrní neuvedené v jiných třídách, živá zvířata, čerstvé ovoce a zelenina, osivo, rostliny a přírodní květiny, krmino pro zvířata, slad, syrové dřevo, obilniny, vejce nasadová, živí měkkýši a korýši; (32) piva všeho druhu, minerální vody, šumivé nápoje a jiné nápoje nealkoholické, nápoje a šťávy ovocné, sirupy a jiné přípravky k zhotovování nápojů, nápoje zbažené alkoholem; (33) alkoholické nápoje s výjimkou piv, zejména vína, míchané alkoholické nápoje, koňaky, whisky, likéry; (34) tabák, potřeby pro kuřáky, zápalky, zapalovače, cigarety, tabákové náhražky, dýmky, lulky, popelníky, kráječe doutníků, skříňky na tabákové výrobky, krabičky na sirky, tabákové váčky; (35) poradenské a informační služby, pomoc při řízení obchodní činnosti, řízení obchodního řetězce, organizační, objednávkové, nákupní a prodejní služby v oblasti obchodních řetězů, vše ve třídě 35, poskytování obchodních informací a jiných informačních produktů reklamního charakteru, multimediálních

informací, komerční využití Internetu v oblastech komerčních internetových médií a vyhledávacích služeb, on-line inzerce, marketing a obchod, pořádání a organizování veletrhů a výstav, zejména ke komerčním a reklamním účelům, zprostředkovatelská činnost v oblasti obchodu a služeb, zprostředkovatelská činnost v oblasti obchodu, zejména v oblasti energetiky, dovoz a vývoz elektřiny, reklamní a propagační činnost, rozšiřování reklamních a propagačních materiálů, reklamní služby s využitím direct mailingu, průzkum trhu a marketing, pronájem reklamních ploch, předvádění pro reklamní účely a podporu prodeje, předvádění zboží, rozšiřování reklamních materiálů a vzorků zboží; (36) služby finanční, peněžní, nemovitostní a pojišťovací, činnost realitní kanceláře, služby agentů zabývajících se nemovitostmi a cennými papíry, služby týkající se poskytování peněžních záležitostí, které poskytují fiduciární zboží, rozšiřování reklamních materiálů a vzorků zboží; (37) stavby, opravy a montážní činnost, zejména stavební práce, zemní práce, výstavba, rekonstrukce a demolice stavebních objektů, montážní práce ve stavebnictví, zejména montáž prosklených lodžii, zábradlí a parapetů, montáže oken a dveří, zednické, klempířské, pokrývačské, svářečské, fasádníkové, štukatéřské, zámečnické, malířské a natěračské práce, instalace, údržba, opravy a servis strojů a zařízení, montáž bazénů, servis zahradní techniky; (38) služby zabezpečující audiovizuální komunikace prostřednictvím informačních a telekomunikačních sítí, kupř. počítačové sítě internet satelitu, rozšiřování a zveřejňování a přenos informací, dat a zpráv prostřednictvím informačních a telekomunikačních prostředků a přenos informací, dat a zpráv prostřednictvím informačních a telekomunikačních prostředků a sítí, šíření elektronických časopisů, elektronických periodik a knih v elektronické podobě prostřednictvím počítačové sítě, pomocí satelitů; (39) doprava železniční, silniční, vodní, vzdušná a potrubní a to jak osob, tak i zboží, balení a skladování zboží, služby týkající se kontroly vozidel, pronájmu vozidel, služby týkající se poskytování informací o dopravě, činnost cestovní kanceláře a agentury v rámci této třídy, distribuce a transfer elektřiny, rozvod elektřiny a tepla, doprava a skladování radioaktivních odpadů; (40) zpracování materiálů, likvidace radioaktivních odpadů, výroba elektřiny a tepla, služby týkající se transformace objektu nebo látky vyžadující modifikace jejich hlavních vlastností např. barvení, řezání, pokovování, leštění, broušení a vykrajování; (41) vydavatelská a nakladatelská činnost, pořádání a organizační zajištění kurzů, školení, přednášek, konferencí, vzdělávací a rekvalifikační činnost, organizování kulturních a vzdělávacích veletrhů a výstav, organizování sportovních soutěží, pořádání loterií, organizování a pořádání soutěží; (42) investiční, projektová a konzultační činnost, zejména v oblasti stavebnictví, vědecké a technologické služby a s nimi spojený výzkum a návrhy, zejména v oblasti energetiky, průmyslové analýzy a výzkum, návrh a vývoj počítačového hardwaru a softwaru, právní služby, zejména v oblasti energetiky; (43) služby zajišťující stravování, ubytovací služby; (44) osobní a společenské služby poskytované třetími osobami k uspokojení potřeb jednotlivců, zejména služby týkající se ostrahy a dohledu v souvislosti s bezpečností osob a objektů, bezpečnostní služby.

(511) 1, 2, 3, 4, 5, 6, 7, 8, 9, 10, 11, 12, 13, 14, 15, 16, 17, 18, 19, 20, 21, 22, 23, 24, 25, 26, 27, 28, 29, 30, 31, 32, 33, 34, 35, 36, 37, 38, 39, 40, 41, 42, 43, 45

(210) O-429228

(111) **279624**
(220) 24.08.2005
(151) 22.03.2006
(540)

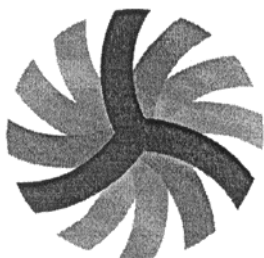

(730) **ČEZ, a. s.**, Duhová 2/1444, Praha 4, 14053, CZ
(740) JUDr. Aleš Zábrš, Na Beránce 2, Praha 6, 16000

(510) (1) elektřina, elektrická energie, včetně elektřiny a elektrické energie vyrobené z obnovitelných zdrojů, chemické výrobky určené pro průmysl, vědy a fotografii, jakož i pro zemědělství, zahradnictví a lesnictví, umělé pryskyřice a plastické hmoty v surovém stavu, hnojiva pro půdu, hasicí přístroje (složení), prostředky pro kalení a letování kovů, chemické výrobky určené ke konzervování potravin, tříslicí materiály, lepidla pro průmysl, protiplišňové přípravky, stabilizátory pro polymery, půda a substráty pro kultivaci rostlin, hnojící rašelina, tmel na štěpování, roubování stromů, tmel na vyplňování dutin stromů a tmely na opravu rozbitých předmětů; (2) nátěrové hmoty všeho druhu pro průmyslové i umělecké použití, barvy, laky, ochranné prostředky proti plísním a hnilobě, bakteriální barvy a nátěry, konzervační prostředky kupř. pro dřevo, pro kůži, mořidla, barviva pro potraviny a nápoje, barviva pro barvení oděvů, latexové emulze, emulzní nátěrové hmoty, disperzní barviva, tmely, chemické přípravky pro povrchovou úpravu, barvy práškové, nástřikové hmoty s obsahem barviv, antikoroziní přípravky, tmel sklenářský; (3) přípravky pro bělení a jiné prostředky k praní, přípravky pro čištění, leštění, odmašťování a broušení, brusný a lešticí papír, skelný papír a plátno, smírek, pasty zubní a lešticí, vosk na leštění kupř. na dřevěné podlahy, na kůži, na obuv, politury, kosmetické výrobky všeho druhu, mýdla, šampony a jiné přípravky pro ošetření vlasů, zubní pasty a jiné přípravky pro ošetření zubů a dutiny ústní, výrobky s antibakteriálním účinkem, kosmetické barvy, kosmetické přípravky pro zvířata, šampony pro domácí zvířata; (4) paliva, uhlí dřevěné, palivové dřevo, dřevěné a rašelinové brikety, dřevěné uhlí, prostředky pro svícení jako např. vosk na svícení, svíčky, svíce, plyn a jiné osvětlovací látky, mazadla, mazací oleje a tuky, olej na ochranu a konzervaci materiálů, olej pro konzervaci zdiva; (5) antibakteriální a dezinfekční přípravky, desinfekční přípravky pro chemická WC, desinfekční přípravky pro hygienické účely, mucholapky a lepicí přípravky pro ně, přípravky na hubení myši, přípravky pro čištění a osvětlení vzduchu; (6) kovy obecné a jejich slitiny a výrobky z nich, kovové stavební materiály, kovové konstrukce přebnosné, kovové bedny na nářadí, kovová dlažba a dlaždice, kovová střešní krytina, neelektrické kabely a dráty, zámky spadající do třídy 6 s výjimkou zámků elektrických a ostatní zámečnické výrobky, železářské výrobky, hřebíky, šrouby a jiné kovové výrobky a drobné kovové zboží, číslice a písmena z obecných kovů, zvony, zvonečky, dopravní značky, dveřní a okenní rámy kovové a kování, drátěné pletivo, řetězy a řetízky, kovové chrániče pro stromy, mřížky pro popínavé rostliny, mříže kovové, držáky na hadice, kovové trubky a roury, nedobytné pokladny a bezpečnostní schránky, kovové telefonní budky, kovové nádrže, bazény a jejich součásti, prefabrikovaná paňeniště a skleníky s kovovou kostrou, kovové konstrukce voliéř, parkovací konstrukce pro kola, různé kovové výrobky, které nejsou obsaženy v jiných třídách, výrobky protisluneční ochrany z kovu, zejména žaluzie vnější, vnitřní, svislé, vodorovné, otáčivé, sklaponé, svinovací a termoizolační, venkovní lamelové rolety, navíjecí svinovací systémy pro žaluzie, markýzy a bezpečnostní mříže, veškeré stínící výrobky a zařízení pro terasy z kovu, obchodní prostory a administrativní prostory (stánky) z kovu, hliníkové fólie - alobal, balící kovové fólie; (7) obráběcí stroje, frézky, soukolí a hnací řemeny, balící stroje, elektromechanické stroje na přípravu pokrmů, stroje a přístroje na čištění, sušící stroje, dřevoobráběcí stroje, stroje užívané v zemědělství, lesnictví, zahrádkářství a vinařství, sekačky, kupř. rotační sekačky elektrické i benzinové, motorové kosy, strunové sekačky, bubnové sekačky, profesionální technika pro zahrádkáře kupř. čističky trávníků, rozmetače hnojiv, travní kolektory, kultivátory,

postřikovače a rosice, secí a dosévací stroje, provzdušňovače, shrabovače pro sběr listí a trávy, vázací stroje na seno, samojízdné smetače, kompostéry a drtiče, čerpadla elektrická zahradní, čerpadla pro domácí vodárny, čerpadla do vrtaných studní, ponorná čerpadla, elektrotechnická zařízení a přístroje pro domácnost, zejména kuchyňské drtiče, přístroje na mletí potravin a mixéry, lisy na ovoce a na zeleninu, jejich části a součásti, domácí automatické pračky, myčky na nádobí, vysavače prachu, leštiče parket, vrtačky a jejich části, řetězové pily a okružní pily a jejich části, tlakové myčky, svařovací stroje elektrické, kompresory, bazénová technika spadající do tř. 7, zejména čerpadla, čerpadlové membrány, navijáky pro pružné hadice, motory, kromě motorů pro pozemní vozidla, spojovací a převodová ústrojí, kromě ústrojí pro pozemní vozidla, lihně umělé pro zvířata, lisovací nástroje pro strojní lisy, upínací hlavy pro nástroje a obrobky, frézy a další malá mechanizace, míchače a míchačky, přístroje pro hermetické uzavření a odsávání vzduchu, strojky na svařování plastových fólií, elektrické nářadí, zejména elektrické ruční vrtačky, elektrické šroubováky, brusky, pilky, hoblíky a ostatní nástroje poháněné elektrickým motorem nebo jiným mechanickým pohonem spadající do této třídy; (8) nářadí a přístroje s ručním pohonem, nože, vidličky, lžice, nástroje pro řezání, broušení a stříhání, zahradnické nůžky, sečné zbraně, břitvy, ostatní nožářské výrobky, upínací desky a upínací přístroje, ruční česáčky na ovoce, plecí motýčky, ruční mechanické lisy na ovoce a zeleninu, hrábě všeho druhu, rýče, lopaty, sekery, sekačky, krbové náčiní, ruční zahradní technika spadající do této třídy, ruční dílenská technika, vrtačky, řezné nástroje, hoblíky, kladiiva, kleště, kleštičky, maticové klíče, kosy a brusky na kosy, brusné nástroje pro ruční broušení, kupř. ruční brusy a brusky, brusné kameny a kotouče, ruční stavební nářadí, ruční pily, šroubováky, ruční kuchyňské přístroje, nářadí, nástroje a přípravky, ruční postřikovače kupř. na insekticidní prostředky, proti hmyzu, ruční nářadí pro nýtované spoje, ostatní ruční nářadí a ručně ovládané nástroje a náčiní zemědělské a zahradnické pro kutily a pro volné chvíle; (9) data, databáze a jiné informační produkty na magnetických a optických nosičích, nosiče dat všeho druhu spadající do tř. 9, elektronické sítě, multimediální aplikace, multimediální informační katalogy, elektronické časopisy, elektronická periodika a knihy v elektronické podobě, nahraný software na CD a DVD discích a magnetických nosičích, zvukové a obrazové záznamy na optických, magnetických a magneticko-optických nosičích, elektrické stroje a přístroje ve tř. 9 kupř. přístroje pro měření a analýzu, diagnostické přístroje, telefonní přístroje a ústředny, zástrčkové a zásuvkové moduly k těmto výrobkům, přístroje a nástroje vědecké, geodetické, signalizační a pro účely kontrolní, měřicí a regulační technika, jističe a spínací přístroje, zařízení pro rozvod elektrické energie, elektroinstalační potrubí a kabelové žlaby, slaboproudé, nízkonapětové a vysokonapětové přístroje, přístroje pro zpracování informací a výrobky výpočetní techniky, elektromontážní a elektroinstalační materiál spadající do tř. 9, polovodičové výrobky, telekomunikační technika zejména telefony, faxy, zařízení pro reprodukci dat, kopírovační stroje, spotřební elektronika, elektronické oznamovací a informační tabule, světelná nebo mechanická návěstí, řídicí a kontrolní panely, informační systémy, přístroje pro audiovizuální komunikaci, přístroje pro záznam, převod a reprodukci zvuku nebo obrazu a jejich součásti, elektronické řídicí systémy, elektrické přístroje spadající do tř. 9 a jejich součásti, elektronky a svítidla-zářivky, optické a optickoelektrické přístroje, přístroje pro signalizaci a kontrolu, pišťalky, elektrické a elektrodynamické zařízení pro dálkové ovládní průmyslových procesů, železničních uzlů, pro dálkové řízení signalizace, dálkové zapalování, dávkovače, elektrické indikátory, snímače teploty - teploměry, ukazatel výšky hladiny vody - vodoznaky, elektronická zabezpečovací technika a zabezpečovací systémy, kódovací a dekódovací zařízení, analogové a digitální karty, prodejní automaty a zařízení s provozem na mince, hasicí zařízení, elektrické spotřebiče pro domácnost např. televize, radiopřijímače, videa, skleníkové termostaty, automatické větráky paňenišť, elektrická zařízení pro vábení hmyzu, speciální pouzdra pro přístroje a nástroje, ochranné přilby a rukavice, osobní ochranné prostředky proti nehodám, plovací kruhy a vesty, potápěčské masky, oděvy a přístroje, kalibrovací výrobky ze skla spadající do tř. 9, sluneční brýle, solární články, virgule a proutky pro proutkaře; (10) přístroje a nástroje chirurgické, zubní a veterinární, umělé údy, oči a zuby, ortopedické potřeby, speciální nábytek k lékařským účelům, ortopedické bandáže, gumové potřeby hygienické, kondomy; (11) přístroje pro osvětlení, topení, výrobu páry, pro vaření, přístroje chladicí, pro sušení, ventilaci, distribuci vody, zdravotní zařízení, klimatizace, digestoře, přístroje pro topení a větrání skleníků, zařízení na sušení krmiva, solární tepelné akumulátory - kolektory, lampová svítidla a lampióny, zahradní lampy a lampy pro osvětlování rostlin, lampy germicidní - ničící bakterie, kapesní svítilny, krby, kamna, pece a sporáky na tuhá, kapalná a plynová paliva a na elektrický proud a jejich součásti a

příslušenství, přístroje pro pečení, opékání, grilování a jejich příslušenství, zahradní grily, mikrovlnná zařízení na úpravu vody, přístroje pro víření vody, přístroje pro chlórování bazénů, přístroje pro osvětlování a svítidla všeho druhu, vanové a sprchové kabiny, vybavení koupelen, saunová zařízení, solária, zařízení pro ohřívání vody, zejména zásobníky a průtokové ohřivače vody, zařízení pro výrobu páry, zejména parní turbíny, vodní turbíny; (12) vozidla a dopravní prostředky, traktory, zahradní traktory, transportéry, vozíky, vozíky na manipulaci se zbožím, vozíky nákupní, vozíky na zavazadla, vyklápací vozíky, vyklápací zařízení jako části nákladních vozidel, tříkolky - dodávkové tříkolky, zásobovací tříkolky, dvoukoláky, trakaře, jízdní kola a jejich součásti a doplňky, stojany na jízdní kola, speciální košíky pro jízdní kola, motocykly a mopedy, doplňky a příslušenství k automobilům a motocyklům, kola a pneumatiky, elektromobily, dětské kočárky, čluny, jachty, obytné přívěsy, padáky, saně, vznášedla, kolečkové židle; (13) střelné zbraně, střelivo a střely, výbušniny a ohňostroje, pyrotechnické výrobky, zejména výrobky zábavní pyrotechniky; (14) vzácné kovy a jejich slitiny a výrobky z těchto látek nebo postříbeného nebo pozlaceného kovu, hodinářské nástroje a časomíry, chronometrické přístroje, sluneční hodiny; (15) hudební nástroje všeho druhu, hrací skříně; (16) papír, výrobky z papíru, periodické a neperiodické publikace, knihy, učebnice a učební pomůcky a materiály pro výuku, časopisy, brožury, fotografie, informační produkty na papírových nosičích, letáky, plakáty, data a databáze na papírových nosičích, tištěné manuály, reklamní, propagační, užitkové, umělecké nebo ozdobné předměty z papíru, výrobky z papíru, kupř. pohlednice, dopisní papíry, obálky, přání, kalendáře, samolepky, obtisky, vystřihovánky, kartičky, sošky z papírové hmoty, balicí papír, tašky, sešity, skicáky, rolety z papíru, prostírání, ubrusy a ubrusy, sáčky z papíru nebo umělých hmot jako obaly na odpadky, do vysavačů, pro mikrovlnné trouby, psací stroje a kancelářské potřeby, dětské pleny, zemské globusy, malířské stojany, plátna a štětky, pastelky, penály, pera, materiály na modelování, nože na papír, blány z umělých hmot přílnavé natahovací pro paletizaci, pečete a pečební vosk, poštovní známky, razítka, těžítka, školní tabule, vinětovací stroje, bytová terária; (17) polotovary z plastických hmot, kaučuk, gutaperča, guma a výrobky z těchto materiálů, gumové pytle a sáčky, bedny a krabice, kontejnery z plastických hmot, nekovové potrubí, hadice, hadice na zalévání; (18) kůže, imitace kůže, výrobky z těchto materiálů, kufry, tašky a brašny všeho druhu, školní tašky, tašky na kolečkách, tašky na nošení dětí, kožené pásky, peněženky, kožesinové pokrývky, deštníky, obaly na deštníky, slunečníky, sedlářské výrobky, pokrývky a postroje pro zvířata, obaly na oděvy, kožené sáčky a kožené pytle jako obaly; (19) okna, dveře a jiné nekovové výplně stavebních otvorů, lodžie, betonové, keramické a pálené stavební materiály, zejména cihly, betonové a porobetonové stavební bloky, překlady, střešní tašky, suché maltové a omítkové směsi, beton, cement, vápno, písek, bazény z plastu, nekovové stavební materiály - řezivo neopracované, stavební prvky ze dřeva např. trámy, prkna, panely, překližky, dřevěné obložení stěn i podlah, dýhy ze dřeva, podlahy a podlahové materiály pro interiéry, zejména dřevěné, palubkové, lamelové, z korku, nebo obsahující korkovou drť, podlahové prvky, parketové dílce, schodové profily, parapetní desky, plovoucí podlahy, dveře nekovové, dlažba, žaluzie a markýzy nekovové, portály, vertikální látkové žaluzie, rolety a plisě, dveřní a předokenní markýzy i žaluzie nekovové všech druhů a typů, stavební sklo kupř. skleněné tašky, dlaždice, mozaikové sklo, obkladačky, sklo drátěné, sklo izolační, bazény plavecké - nekovové, figurky z kamene, betonu a mramoru, fólie a desky z umělých hmot na značení cest, křemen, křišťál, lepenka pro stavební účely, nekovová lešení, nekovové mříže a mřížové okenice, ohrady a ploty, rákos pro stavební účely, rámy pro skleníky nekovové, šamotové šindele, škvára, terakota, trhové stánky nekovové; (20) nábytek všeho druhu ze dřeva, kovu, rákosu, kůže nebo jiných hmot, bambus, bambusové závěsy, stavebnicový nábytek a modulový nábytek, variabilní nábytkové programy pro kanceláře, jednací místnosti, recepce, sekretariáty, nábytek pro kuchyně, ložnice, nábytek školní a zahradní, dětský nábytek, nábytek s využitím skla a zrcadel, atypický nábytek a nábytek ze dřeva, čalouněný nábytek, sedací soupravy, křesla a židle, stoly a stolký, rámy, stojany, výrobky ze dřeva, korku, třtiny, vrbového proutí apod. pokud nejsou zahrnuty v jiných třídách, výrobky z náhražek těchto materiálů včetně výrobků z plastických hmot, bytové a nábytkové doplňky, umělecké a ozdobné předměty v rámci této třídy, dřevotřískové a dřevovláknité desky, pomocné profily a desky k obkladu stěn, stropů a podlah, pohyblivé panely a interiérové příčky, bedny ze dřeva nebo z umělých hmot, nekovové přepravní kontejnery, palety na manipulaci ze zbožím, nábytek z plastických hmot, listy k nábytku z umělých hmot, nádoby z umělých hmot jako obaly, dávkovače ručníků a tekutých mýdel (nekovové), držáky na záclony a závěsy, konzole na záclony a závěsy, kování na dveře nekovové, figurky z plastických hmot nádrže na tekutá paliva (kromě

nekovových a zděných), násady a rukojeti (nekovové), palety nakládací a přepravní (nekovové), žebříky ze dřeva nebo z umělých hmot, schránky z umělých hmot, věšáky (háky nekovové), věšáky na oděvy, žaluzie, žebříky z umělých hmot, zrcadla, stojany na časopisy, držáky na noviny, stojany na deštníky, hmoždinky, nekovové násady na nářadí, včelí úly, plástve a voskové plástve do včelích úlů, výdřevy pro včelí úly, proutěné zboží, psi boudy, spací pytle (na kempování), rukojeti na nářadí - nekovové, umělecká díla, sochy a sošky ze dřeva, vosku, sádry nebo umělých hmot, umělecké truhlářské výrobky; (21) náčiní a nádoby pro domácnost nebo kuchyň, nádoby a nádoby z plastických hmot pro domácnost, soupravy kuchyňského nádobí, tlakové hrnce, schránky na pečivo, cestovní lahve, dřevy na praní (škopky), formy na led, zubní kartáčky, kartáče, hřebeny, kbelíky, umyvadla, koše na odpadky, květináče, konve, kolicíky na prádlo, kontejnery, vaničky dětské přenosné, výrobky ze skla i porcelánu, výrobky z křišťálového skla, poháry skleněné, sklenice, popelníky, poháry keramické, holby keramické, keramické porcelánové tácky, stojany na jídelní listy, porcelánové a skleněné džbány, demižony, drobné reklamní a upomínkové předměty ze skla a porcelánu, bytová terária, zejména pro pěstování rostlin, lisy na ovoce pro domácnost s výjimkou elektrických, kuchyňské šrotovníky s výjimkou elektrických, ruční čistící nástroje, dávkovače mýdla a ručníků a toaletního papíru, klece pro domácí zvířata, kuchyňské formy na koláče, na led, na pečení, formičky a tvořítka na pečivo, grily pro použití na pečení a fritézy s výjimkou elektrických, hrnce, hrnčičské zboží, hubice (rozprašovač) k hadicím a konvím na zalévání, jehlice a kovové špejle na grilování, kotlíky, tepelně-izolační nádoby, termosky pro potraviny, krmítka pro hospodářská zvířata, lapače hmyzu, stříkačky na zalévání květin a rostlin, zavlažovače; (22) lana, provazy, struny, síťky, stany, plachty, plachtoviny, pytle, textilní materiály ze surových vláken, provazové žebříky, houpací sítě, textilní obaly, umělohmotná vlákna na textilní účely; (23) vlákna pro textilní účely; (24) tkaniny a textilní výrobky, stolní pokrývky, ručníky, osušky, ubrusy, utěrky, textilní plošné výrobky, bavlněné látky, potištěné látky, látky na deštníky a pláště do deště, bytové textil, ložní prádlo, reklamní a propagační předměty z textilu, prostírání, ubrusy, praporečky, korouhve, cestovní příkrývky, spací pytle, textilní rolety, ručníky, textilní štítky, textilní tapety, geotextilie; (25) oděvy všeho druhu, dámské, pánské, dětské, včetně sportovních a jeansových, trička, obuv, střevíce, sportovní obuv, kloboučnické výrobky, čepice, kšiltovky, kravaty, šály, šátky, zažehlovací obtisky, nášivky na oděvy, pláštěnky, dřeváky, rukavice; (26) krajky a vyšivky, stuhý a tkaničky, knoflíky, odznaky, umělé květiny, ovoce a větve, ozdoby textilních výrobků, kupř. nažehlovací ozdoby, přezky a spony jako oděvní doplňky; (27) podlahové krytiny všeho druhu kupř. z plastů, termosetových laminátů, dřeva, korku, dýhy a podlahových prvků obsahujících dýhu, podlahové krytiny izolační, koberec, koberečky, koberečky do automobilů, podložky pod koberec, rohožky a protiskluzové rohože, předložky, tapety a nástěnné koberec s výjimkou textilních, umělé trávníky; (28) hrací karty, hry, hry společenské, hry stolní, stavebnice, hry automatické a/nebo elektronické s výjimkou těch, které se uvádějí v chod vhozením mince nebo těch, které jsou používány výhradně s televizním přijímačem, hračky, hračky plyšové, hračky pohyblivé, maňásci, potřeby pro gymnastiku a sport, posilovací stroje a přístroje pro tělesná cvičení, trenážéry, sportovní hry, billiardové stoly, nářadí a potřeby pro zimní sporty, rybařské potřeby, lukostřelecké náčiní, bazény pro děti, bazény přenosné, bazény interiérové i venkovní - potřeby pro hru, bazény nafukovací, vánoční stromky umělé, ozdoby pro vánoční stromky i k reklamním účelům, kanadské žertíky, zábavná pyrotechnika, karnevalové masky, kouzelnické potřeby; (29) maso, ryby, drůbež, zvěřina, masové výtažky, ovoce a zelenina, konzervované, sušené a zavařené, vejce, mléko a mléčné výrobky, oleje a jedlé tuky; (30) káva, čaj, kakao, cukr, rýže, tapioka, šágo, kávové náhražky, mouka a přípravky z obilnin, chléb, pečivo, cukrovinky, zmrzlina, med, sirup melasový, droždí, prášky do těsta, sůl, hořčice, ocet, nálevy k ochucení, koření, led pro osvěžení; (31) výrobky zemědělské, zahradnické a lesní, zrní neuvedené v jiných třídách, živá zvířata, čerstvé ovoce a zelenina, osivo, rostliny a přírodní květiny, krmivo pro zvířata, slad, syrové dřevo, obilniny, vejce násadová, živí měkčíši a koryši; (32) piva všeho druhu, minerální vody, šumivé nápoje a jiné nápoje nealkoholické, nápoje a šťávy ovocné, sirupy a jiné přípravky z zhotovených nápojů, nápoje zbavené alkoholu; (33) alkoholické nápoje s výjimkou pív, zejména vína, míchané alkoholické nápoje, koňaky, whisky, likéry; (34) tabák, potřeby pro kuřáky, zápalky, zapalovače, cigarety, tabákové náhražky, dýmky, lulky, popelníky, kráječce doutníků, skřínky na tabákové výrobky, krabičky na sirky, tabákové váčky; (35) poradenské a informační služby, pomoc při řízení obchodní činnosti, řízení obchodního řetězce, organizační, objednávkové, nákupní a prodejní služby v oblasti obchodních řetězů, vše ve třídě 35, poskytování obchodních informací a jiných informačních produktů reklamního charakteru, multimediálních

informací, komerční využití Internetu v oblastech komerčních internetových médií a vyhledávacích služeb, on-line inzerce, marketing a obchod, pořádání a organizování veletrhů a výstav, zejména ke komerčním a reklamním účelům, zprostředkovatelská činnost v oblasti obchodu a služeb, zprostředkovatelská činnost v oblasti obchodu, zejména v oblasti energetiky, dovoz a vývoz elektřiny, reklamní a propagační činnost, rozšiřování reklamních a propagačních materiálů, reklamní služby s využitím direct mailingu, průzkum trhu a marketing, pronájem reklamních ploch, předvádění pro reklamní účely a podporu prodeje, předvádění zboží, rozšiřování reklamních materiálů a vzorků zboží; (36) služby finanční, peněžní, nemovitostní a pojišťovací, činnost realitní kanceláře, služby agentů zabývajících se nemovitostmi a cennými papíry, služby týkající se poskytování peněžních záležitostí, které poskytují fiduciární agenti, služby správců nemovitostí, odhady nemovitostí, služby tichého společníka; (37) stavby, opravy a montážní činnost, zejména stavební práce, zemní práce, výstavba, rekonstrukce a demolice stavebních objektů, montážní práce ve stavebnictví, zejména montáž prosklených lodžii, zábradlí a parapetů, montáže oken a dveří, zednické, klempířské, pokrývačské, svářečské, fasádnické, štukatéřské, zámečnické, malířské a natěračské práce, instalace, údržba, opravy a servis strojů a zařízení, montáž bazénů, servis zahradní techniky; (38) služby zabezpečující audiovizuální komunikace prostřednictvím informačních a telekomunikačních sítí, kupř. počítačové sítě internet satelitu, rozšiřování a zveřejňování a přenos informací, dat a zpráv prostřednictvím informačních a telekomunikačních prostředků a přenos informací, dat a zpráv prostřednictvím informačních a telekomunikačních prostředků a sítí, šíření elektronických časopisů, elektronických periodik a knih v elektronické podobě prostřednictvím počítačové sítě, pomocí satelitů; (39) doprava železniční, silniční, vodní, vzdušná a potrubní a to jak osob, tak i zboží, balení a skladování zboží, služby týkající se kontroly vozidel, pronájmu vozidel, služby týkající se poskytování informací o dopravě, činnost cestovní kanceláře a agentury v rámci této třídy, distribuce a transfer elektřiny, rozvod elektřiny a tepla, doprava a skladování radioaktivních odpadů; (40) zpracování materiálů, likvidace radioaktivních odpadů, výroba elektřiny a tepla, služby týkající se transformace objektu nebo látky vyžadující modifikace jejich hlavních vlastností např. barvení, řezání, pokovování, leštění, broušení a vykrajování; (41) vydavatelská a nakladatelská činnost, pořádání a organizační zajištění kurzů, školení, přednášek, konferencí, vzdělávací a rekvalifikační činnost, organizování kulturních a vzdělávacích veletrhů a výstav, organizování sportovních soutěží, pořádání loterií, organizování a pořádání soutěží; (42) investiční, projektová a konzultační činnost, zejména v oblasti stavebnictví, vědecké a technologické služby a s nimi spojený výzkum a návrhy, zejména v oblasti energetiky, průmyslové analýzy a výzkum, návrh a vývoj počítačového hardwaru a softwaru, právní služby, zejména v oblasti energetiky; (43) služby zajišťující stravování, ubytovací služby; (45) osobní a společenské služby poskytované třetími osobami k uspokojení potřeb jednotlivců, zejména služby týkající se ostrahy a dohledu v souvislosti s bezpečností osob a objektů, bezpečnostní služby.

(511) 1, 2, 3, 4, 5, 6, 7, 8, 9, 10, 11, 12, 13, 14, 15, 16, 17, 18, 19, 20, 21, 22, 23, 24, 25, 26, 27, 28, 29, 30, 31, 32, 33, 34, 35, 36, 37, 38, 39, 40, 41, 42, 43, 45

(210) O-429229

(111) **279675**

(220) 31.08.2005

(151) 22.03.2006

(540)

JetSoft

(730) **JetSoft, s. r. o.**, Záběhlická 65, Praha 10, 10600, CZ

(740) Advokátní a patentová kancelář DANĚK & PARTNERS, Dr. Vilém Daněk, Vinohradská 45, Praha 2, 12000

(510) (9) informace a záznamy na nosičích zařazených ve třídě 9, elektronická data a databáze, informační produkty v elektronických, datových, informačních a telekomunikačních sítích všeho druhu, software a hardware, periodika a knihy v elektronické podobě, databázové produkty zařazené ve tř. 9, nosiče dat či záznamů včetně audiokazet nahané i nenahané, elektronické, datové nebo informační sítě, multimediální aplikace na nosičích zařazených ve tř. 9 nebo v sítích, interaktivní a grafické programy, software, zejména pro systémy pro přenos dat, dešifrovací soustavy, platební karty nebo magnetické a čipové karty pro použití v bankovníctví, pojišťovníctví, v oblasti služeb a v obchodním styku, mezinárodní platební karty, elektronické peněženky, čipy, multimediální nebo informační katalogy, audiovizuální programy a díla, exponované filmy, hudební díla na nosičích, CD disky, programové

vybavení pro počítače, hardware výpočetní, komunikační nebo informační techniky, elektronické databáze a databázové produkty, informace a záznamy na nosiči s výjimkou nosičů papírových ze třídy 16, informace a data na nosičích nebo i v elektronických, datových, informačních, počítačových a komunikačních sítích, související software a hardware, elektronické, datové nebo informační nebo komunikační nebo výpočetní sítě včetně jednotlivých součástí a náhradních dílů obsažených ve třídě 9, multimediální aplikace, počítačové hry, hlavolamy elektrické nebo elektronické - v rámci této třídy; (38) telekomunikace, komunikace pomocí terminálů nebo počítačů, počítačový přenos pošty a obrazu, komunikace a transakce v síti, tisková agentura, dálkový přenos obrazu a video obrazu, provozování datové sítě, provozování veřejné mobilní radiotelefonní sítě, poradenství v oblasti telekomunikační techniky, zprostředkovatelská činnost v oblasti telekomunikací, výměna, získávání a šíření informací a zpráv prostřednictvím telekomunikační sítě nebo datové sítě nebo sítě výpočetní, informační, komunikační nebo elektronické techniky nebo satelitů nebo kabelu, šíření tiskovin a knih prostřednictvím počítačové, datové, elektronické, telekomunikační nebo informační sítě, informační a telekomunikační služby na Internetu, uvedené v této třídě, včetně provozování elektronických nástěnek, diskusních skupin a fór a poskytování přístupu k on-line informačním službám a databázím, služby hlasové schránky, telekomunikační služby, včetně přímého propojení lokální zákaznické pevné sítě se sítí mobilních telefonů, služby krátkých textových zpráv, teletext a služby s ním spojené, poskytování informací (informační kancelář), komunikace spočívající ve výměně, šíření, získávání a poskytování informací a zpráv prostřednictvím telekomunikačních sítí, provozování informačních a komunikačních sítí, provozování internetového vyhledávacího, pronájem telekomunikačních zařízení a přístrojů včetně telefonů, služby zasílání zpráv, přenos dat a informací, služby přístupu a připojení k datovým a informačním sítím a Internetu, poskytování nebo vyvolávání informací z počítačové databáze - v rámci této třídy, komunikační služby prostřednictvím Internetu, vnějších sítí a vnitřních sítí a dalších elektronických prostředků, telekomunikační technologie na bázi bezdrátové telekomunikace a telekomunikace prostřednictvím sítě internet; (42) konzultační, asistenční, analytické, designérské, vyhodnocovací a programovací služby týkající se počítačového software, firmware, hardware a informačních technologií, konzultace týkající se hodnocení, výběru a zavádění počítačového software, firmware, hardware, informačních technologií a systémů zpracování dat, právních záležitostí, informačních technologií a duševního vlastnictví, a to i prostřednictvím telekomunikačních sítí, dodávkou on-line, Internetem a sítí Word Wide Web, webhosting, webdesing, výzkumné služby, kódování a dekódování zabezpečovacích systémů (tvorba software), poradenská činnost v oblasti aplikace výpočetní techniky, v oblasti informatiky, vytváření virtuálních/počítačových 3 D animací a modelů, informačních technologií, navrhování a realizace automatizovaných systémů řízení, programátorská činnost, projekce počítačových sítí, poskytování práva užití software a pronájem software, instalace, opravy, údržba a servis software, vývoj software a hardware, implementace a konzultace software, vytváření interaktivních aplikací umožňující předávání a tvorbu grafické podoby prostřednictvím sítě Internet, programování, software - návrhy, převod a konverze počítačových programů a údajů (kromě fyzické konverze), převod a konverze údajů a dokumentů z fyzických médií na elektronická média, tvorba a údržba počítačových stránek WEB pro zákazníky, hostování na počítačových stránkách WEB, instalace počítačových programů, návrh počítačových systémů, programování internetových databázových systémů a internetových aplikací, konstrukce WWW prezentací a řešení WWW serverů, aktualizace a údržba počítačových programů, pronájem času dat a údajů na přístup do počítačových databází, zhotovování kopií počítačových programů, technické studie v oblasti počítačů a programového vybavení, výzkum, vývoj a tvorba systémů pro elektronické obchodování, včetně příslušného software a hardware, poskytování know-how pro oblast elektronického obchodování a informačních technologií, programování multimediálních aplikací, vytváření interaktivních a grafických programů, počítačové animace a vizualizace, grafický design, zavádění, aktualizace, návrhy, strukturování a programování či jiné vytváření databází, jiných datových systémů a aplikací pro jejich zpracování, včetně jejich poskytování přístupu k nim a jejich instalace, zavádění, aktualizace a údržby, návrhy, strukturování a programování či jiné vytváření internetových či intranetových počítačových stránek a nástěnek (webpages a websites) a internetových či intranetových aplikací, hostování (poskytování volného prostoru) pro internetové či intranetové informace, stránky a nástěnky (webpages a websites), hostování (poskytování volného prostoru) pro internetové či intranetové aplikace, převod (konverze) počítačových programů, dat či

jiných údajů v elektronické podobě z různých formátů do jiných formátů, převod (konverze) dokumentů, dat či jiných údajů z fyzických médií na elektronická média, zálohování dat a informací elektronickými a počítačovými prostředky a prostřednictvím elektronické pošty, poradenství v oblasti výpočetní a informační techniky.

(511) 9, 38, 42
(210) O-429412

(111) **280135**
(220) 22.07.2005
(151) 19.04.2006
(540)



(730) **ČR - Český statistický úřad**, Na Padesátém 81, Praha 10, 10082, CZ

(740) Ing. Jiří Štřelák, Šumberova 42, Praha 6, 16200

(510) (9) nosiče dat v elektronické podobě a zvukově-obrazové záznamy magnetické nebo v elektronické podobě, data, databáze a jiné informační produkty na elektronických nosičích a v elektronických datových, informačních, telekomunikačních sítích, multimediální informační katalogy, elektronické časopisy, elektronická periodika a knihy v elektronické podobě, přístroje pro zpracování informací, počítače, software, elektronické počítačové informační sítě, přístroje pro záznam, převod a reprodukci zvuku/obrazu, přístroje telekomunikační techniky, elektrosoučástky všeho druhu, elektrické vodiče, přístroje pro měření a regulaci, vážení, kontrolu a signalizaci, přístroje optické, vědecké aparáty a přístroje, přístroje pro vedení, výrobu, přepínání, přeměnu, akumulaci, regulaci nebo řízení elektrického proudu; (16) periodické a neperiodické tiskoviny - knihy, časopisy, noviny, sešity a brožury obchodního, a ekonomického statistického charakteru, výtisky z databází obchodního a ekonomického statistického charakteru, výrobky z papíru uvedené v této třídě, kancelářské, psací a školní potřeby uvedené v této třídě; (35) automatizované zpracování dat všeho druhu na zakázku, informační služby - poskytování informací obchodního, ekonomického a statistického charakteru, poradenské a konzultační služby v oboru statistiky, kooperace v oblasti výměny statistických informací s národními statistickými úřady v zahraničí a Eurostatem, vyhledávání - výběry obchodních dat, jejich pronájem, poskytování a správa, převod informací do počítačových databází, systematizace v počítačových databázích, zpracování textů, automatizované zpracování voleb, obchodní poradenské a konzultační služby, zprostředkování v obchodní oblasti, marketingová, reklamní a inzertní činnost, průzkumy trhu, obchodní analýzy, rozšiřování reklamních materiálů, kopírování nebo rozmnožování dokumentů - xerografické služby; (41) vydavatelská a nakladatelská činnost, vydávání tiskovin a elektronických publikací obchodního, ekonomického a statistického charakteru, metodická, školící a vzdělávací činnost, provoz knihovny, správa knižního fondu, kulturně výchovná, společenská činnost, pořádání akcí tohoto rázu; (42) poradenská a konzultační služby v oboru informačních sítí a databází, tvorba počítačového software - programování počítačů, zhotovování software všeho druhu na zakázku, výzkum, vývoj a projektování software, počítačové analýzy, regenerace a správa počítačových dat, pronájem software a počítačových dat, poradenství a konzultace v oblasti software, výpočetní techniky, pronájem výpočetní a telekomunikační techniky.

(511) 9, 16, 35, 41, 42
(210) O-428411

(111) **280136**
(220) 22.07.2005
(151) 19.04.2006
(540)

Český statistický úřad

(730) **ČR - Český statistický úřad**, Na Padesátém 81, Praha 10, 10082, CZ

(740) Ing. Jiří Štřelák, Šumberova 42, Praha 6, 16200

(510) (9) nosiče dat v elektronické podobě a zvukově-obrazové záznamy magnetické nebo v elektronické podobě, data, databáze a jiné informační produkty na elektronických nosičích a v elektronických datových, informačních, telekomunikačních sítích, multimediální informační katalogy, elektronické časopisy, elektronická periodika a knihy v elektronické podobě, přístroje pro zpracování informací, počítače, software, elektronické počítačové informační sítě, přístroje pro záznam, převod a reprodukci zvuku/obrazu, přístroje telekomunikační techniky, elektrosoučástky všeho druhu, elektrické vodiče, přístroje pro měření a regulaci, vážení, kontrolu a signalizaci, přístroje optické, vědecké aparáty a přístroje, přístroje pro vedení, výrobu, přepínání, přeměnu, akumulaci, regulaci nebo řízení elektrického proudu; (16) periodické a neperiodické tiskoviny - knihy, časopisy, noviny, sešity a brožury obchodního, a ekonomického statistického charakteru, výtisky z databází obchodního a ekonomického statistického charakteru, výrobky z papíru uvedené v této třídě, kancelářské, psací a školní potřeby uvedené v této třídě; (35) automatizované zpracování dat všeho druhu na zakázku, informační služby - poskytování informací obchodního, ekonomického a statistického charakteru, poradenské a konzultační služby v oboru statistiky, kooperace v oblasti výměny statistických informací s národními statistickými úřady v zahraničí a Eurostatem, vyhledávání - výběry obchodních dat, jejich pronájem, poskytování a správa, převod informací do počítačových databází, systematizace v počítačových databázích, zpracování textů, automatizované zpracování voleb, obchodní poradenské a konzultační služby, zprostředkování v obchodní oblasti, marketingová, reklamní a inzertní činnost, průzkumy trhu, obchodní analýzy, rozšiřování reklamních materiálů, kopírování nebo rozmnožování dokumentů - xerografické služby; (41) vydavatelská a nakladatelská činnost, vydávání tiskovin a elektronických publikací obchodního, ekonomického a statistického charakteru, metodická, školící a vzdělávací činnost, provoz knihovny, správa knižního fondu, kulturně výchovná, společenská činnost, pořádání akcí tohoto rázu; (42) poradenská a konzultační služby v oboru informačních sítí a databází, tvorba počítačového software - programování počítačů, zhotovování software všeho druhu na zakázku, výzkum, vývoj a projektování software, počítačové analýzy, regenerace a správa počítačových dat, pronájem software a počítačových dat, poradenství a konzultace v oblasti software, výpočetní techniky, pronájem výpočetní a telekomunikační techniky.

(511) 9, 16, 35, 41, 42
(210) O-428412

(111) **280868**
(220) 03.09.2004
(151) 10.05.2006
(540)

CHYTRÁ HOUBA

(730) **Bio Agens Research and Development - BARD, s.r.o.**, Rýznerova 150/15, Černčice, 43901, CZ

(740) JUDr. Aleš Zábřeh, Na Beránce 2, Praha 6, 16000

(510) (1) biologické přípravky, jiné než pro lékařské a zvěrolékařské účely, přípravky na regulaci růstu rostlin, ochranné přípravky pro zdivo (s výjimkou nátěrů a olejů); (3) kosmetické přípravky; (5) mikroorganismy (kultury) pro lékařské a zvěrolékařské účely, biologické přípravky pro lékařské účely, fungicidy.

(511) 1, 3, 5
(210) O-359014

(111) **280872**
(220) 16.11.2004
(151) 10.05.2006
(540)

CAPITOL

(730) **H & Hotels s.r.o.**, Václavské náměstí 7/839, Praha 1, 11000, CZ

(740) Ing. Marie Smrčková, Velflíkova 10, Praha 6, 16000

(510) (35) marketing, správa hotelů, pronájem reklamních ploch a materiálů, venkovní reklama; (39) zprostředkovatelské služby v cestovním ruchu, služby cestovních kanceláří a turistických kanceláří, rezervace letenek,

jízdenek, místenek, doprovázení turistů, organizování exkurzí, plaveb a turistických prohlídek, organizování jízd výletní lodí; (41) organizování seminářů, vzdělávacích akcí, kongresů a sympózií, předprodej vstupenek na kulturní, sportovní a společenské akce, provozování kasina a herních automatů, noční kluby; (43) hotelové služby, ubytovací služby, hostinská činnost, restaurace, služby barů, služby motelů, provozování kempů, provozování prázdninových táborů, turistické noclehárny, provozování penzionů, provozování hostelů.

(511) 35, 39, 41, 43

(210) O-420533

(111) **280873**

(220) 23.11.2004

(511) 10.05.2006

(540)

CAPITOL HOTELS

(730) **H & Hotels s.r.o.**, Václavské náměstí 7/839, Praha 1, 11000, CZ

(740) Ing. Marie Smrčková, Velflíkova 10, Praha 6, 16000

(510) (35) marketing, správa hotelů, pronájem reklamních ploch a materiálů, venkovní reklama; (39) zprostředkovatelské služby v cestovním ruchu, služby cestovních kanceláří a turistických kanceláří, organizování a rezervace cest, rezervace letenek, jízdenek, místenek; doprovázení turistů, organizování exkurzí, zájezdů, okružních výletů, plaveb a turistických prohlídek, organizování jízd výletní lodí; silniční automobilová doprava, autobusová doprava včetně dopravy autokary; (41) organizování seminářů, vzdělávacích akcí, kongresů a sympózií, předprodej vstupenek na kulturní, sportovní a společenské akce, provozování kasina a herních automatů, noční kluby; (43) hotelové služby, ubytovací služby, hostinská činnost, restaurace, služby barů, služby motelů, provozování kempů, provozování prázdninových táborů, turistické noclehárny, provozování penzionů, provozování hostelů.

(511) 35, 39, 41, 43

(210) O-420705

(111) **281107**

(220) 24.08.2005

(511) 24.05.2006

(540)

zelená energie

(730) **ČEZ, a. s.**, Duhová 2/1444, Praha 4, 14053, CZ

(740) JUDr. Aleš Zábrš, Na Beránce 2, Praha 6, 16000

(510) (1) elektřina, elektrická energie, včetně elektřiny a elektrické energie vyrobené z obnovitelných zdrojů, chemické výrobky určené pro průmysl, vědy a fotografii, jakož i pro zemědělství, zahradnictví a lesnictví, umělé pryskyřice a plastické hmoty v surovém stavu, hnojiva pro půdu, hasicí přístroje (složení), prostředky pro kalení a letování kovů, chemické výrobky určené ke konzervování potravin, tříslicí materiály, lepidla pro průmysl, protiplišňové přípravky, stabilizátory pro polymery, půda a substráty pro kultivaci rostlin, hnojící rašelina, tmel na štepování, roubování stromů, tmel na vyplňování dutin stromů a tmely na opravu rozbitých předmětů; (2) nátěrové hmoty všeho druhu pro průmyslové i umělecké použití, barvy, laky, ochranné prostředky proti plísním a hnilobě, bakteriální barvy a nátěry, konzervační prostředky kupř. pro dřevo, pro kůži, mořidla, barviva pro potraviny a nápoje, barviva pro barvení oděvů, latexové emulze, emulzní nátěrové hmoty, disperzní barviva, tmely, chemické přípravky pro povrchovou úpravu, barvy práškové, nástřikové hmoty s obsahem barviv, antikoroziní přípravky, tmel sklenářský; (3) přípravky pro bělení a jiné prostředky k praní, přípravky pro čištění, leštění, odmašťování a broušení, brusný a lešticí papír, skelný papír a plátno, smírek, pasty zubní a lešticí, vosk na leštění kupř. na

dřevěné podlahy, na kůži, na obuv, politury, kosmetické výrobky všeho druhu, mýdla, šampony a jiné přípravky pro ošetření vlasů, zubní pasty a jiné přípravky pro ošetření zubů a dutiny ústní, výrobky s antibakteriálním účinkem, kosmetické barvy, kosmetické přípravky pro zvířata, šampony pro domácí zvířata; (4) paliva, uhlí dřevěné, palivové dřevo, dřevěné a rašelinové brikety, dřevěné uhlí, prostředky pro svícení jako např. vosk na svícení, svíčky, svíce, plyn a jiné osvětlovací látky, mazadla, mazací oleje a tuhy, olej na ochranu a konzervaci materiálů, olej pro konzervaci zdiva; (5) antibakteriální a dezinfekční přípravky, desinfekční přípravky pro chemická WC, desinfekční přípravky pro hygienické účely, mucholapky a lepicí přípravky pro ně, přípravky na hubení myši, přípravky pro čištění a osvěžení vzduchu; (6) kovy obecné a jejich slitiny a výrobky z nich, kovové stavební materiály, kovové konstrukce přenosné, kovové bedny na nářadí, kovová dlažba a dlaždice, kovová střešní krytina, neelektrické kabely a dráty, zámky spadající do třídy 6 s výjimkou zámků elektrických a ostatní zámečnické výrobky, železářské výrobky, hřebíky, šrouby a jiné kovové výrobky a drobné kovové zboží, číslice a písmena z obecných kovů, zvony, zvonečky, dopravní značky, dveřní a okenní rámy kovové a kování, drátěné pletivo, řetězy a řetízky, kovové chrániče pro stromy, mřížky pro popínavé rostliny, mříže kovové, držáky na hadice, kovové trubky a roury, nedobytné pokladny a bezpečnostní schránky, kovové telefonní budky, kovové nádrže, bazény a jejich součásti, prefabrikovaná pařeniště a skleníky s kovovou koutkou, kovové konstrukce voliér, parkovací konstrukce pro kola, různé kovové výrobky, které nejsou obsaženy v jiných třídách, výrobky protisluneční ochrany z kovu, zejména žaluzie vnější, vnitřní, vislé, vodorovné, otáčivé, sklopné, svinovací a termoizolační, venkovní lamelové rolety, navijecí svinovací systémy pro žaluzie, markýzy a bezpečnostní mříže, veškeré stínící výrobky a zařízení pro terasy z kovu, obchodní prostory a administrativní prostory (stánky) z kovu, hliníkové fólie - alobal, balicí kovové fólie; (7) obráběcí stroje, frézky, soukolí a hnací řemeny, balicí stroje, elektromechanické stroje na přípravu pokrmů, stroje a přístroje na čištění, sušicí stroje, dřevoobráběcí stroje, stroje užívané v zemědělství, lesnictví, zahrádkářství a vinařství, sekačky, kupř. rotační sekačky elektrické i benzínové, motorové kosačky, strunové sekačky, bubnové sekačky, profesionální technika pro zahrádkáře kupř. čističky trávníků, rozmetače hnojiv, travní kolektory, kultivátory, postřikovače a rosice, sečí a dosévací stroje, provzdušňovače, shrabovače pro sběr listí a trávy, vázací stroje na seno, samojízdné smetače, kompostéry a drtiče, čerpadla elektrická zahradní, čerpadla pro domácí vodárny, čerpadla do vrtaných studní, ponorná čerpadla, elektrotechnická zařízení a přístroje pro domácnost, zejména kuchyňské drtiče, přístroje na mletí potravin a mixéry, lisy na ovoce a na zeleninu, jejich části a součásti, domácí automatické pračky, myčky na nádobí, vysavače prachu, leštiče parket, vrtáky a jejich části, řetězové pily a okružní pily a jejich části, tlakové myčky, svařovací stroje elektrické, kompresory, bazénová technika spadající do tř. 7, zejména čerpadla, čerpadlové membrány, navijáky pro pružné hadice, motory, kromě motorů pro pozemní vozidla, spojovací a převodová ústrojí, kromě ústrojí pro pozemní vozidla, lihně umělé pro zvířata, lisovací nástroje pro strojní lisy, upínací hlavy pro nástroje a obrobky, frézy a další malá mechanizace, míchače a míchačky, přístroje pro hermetické uzavření a odsávání vzduchu, stroje na svařování plastových fólií, elektrické nářadí, zejména elektrické ruční vrtáčky, elektrické šroubováky, brusky, pilky, hoblíky a ostatní nástroje poháněné elektrickým motorem nebo jiným mechanickým pohonem spadající do této třídy; (8) nářadí a přístroje s ručním pohonem, nože, vidličky, lžice, nástroje pro řezání, broušení a stříhání, zahradnické nůžky, sečné zbraně, břitvy, ostatní nožářské výrobky, upínací desky a upínací přístroje, ruční česačky na ovoce, plecí motyčky, ruční mechanické lisy na ovoce a zeleninu, hrábě všeho druhu, rýče, lopaty, sekery, sekačky, krbové náčiní, ruční zahradní technika spadající do této třídy, ruční dílenská technika, vrtáky, řezné nástroje, hoblíky, kladiava, kleště, kleštičky, maticové klíče, kosačky a brousáky na kosačky, brusné nástroje pro ruční broušení, kupř. ruční brusy a brusky, brusné kameny a kotouče, ruční stavební nářadí, ruční pily, šroubováky, ruční kuchyňské přístroje, nářadí, nástroje a přípravky, ruční postřikovače kupř. na insekticidní prostředky, proti hmyzu, ruční nářadí pro nýtované spoje, ostatní ruční nářadí a ručně ovládané nástroje a náčiní zemědělské a zahradnické pro kutily a pro volné chvíle; (9) data, databáze a jiné informační produkty na magnetických a optických nosičích, nosiče dat všeho druhu spadající do tř. 9, elektronické sítě, multimediální aplikace, multimediální informační katalogy, elektronické časopisy, elektronická periodika a knihy v elektronické podobě, nahraný software na CD a DVD discích a magnetických nosičích, zvukové a obrazové záznamy na optických, magnetických a magneticko-optických nosičích, elektrické stroje a přístroje ve tř. 9 kupř. přístroje pro měření a analýzu, diagnostické přístroje, telefonní přístroje a ústředny, zástrčkové a zásuvkové moduly k těmto výrobkům, přístroje a nástroje

vědecké, geodetické, signalizační a pro účely kontrolní, měřicí a regulační technika, jističe a spínací přístroje, zařízení pro rozvod elektrické energie, elektroinstalační potrubí a kabelové žlaby, slaboproudé, nízkonapěťové a vysokonapěťové přístroje, přístroje pro zpracování informací a výroby výpočetní techniky, elektromotórní a elektroinstalační materiál spadající do tř. 9, polovodičové výrobky, telekomunikační technika zejména telefony, faxy, zařízení pro reprodukci dat, kopírovací stroje, spotřební elektronika, elektronické oznamovací a informační tabule, světelná nebo mechanická návěstí, řídicí a kontrolní panely, informační systémy, přístroje pro audiovizuální komunikaci, přístroje pro záznam, převod a reprodukci zvuku nebo obrazu a jejich součástí, elektronické řídicí systémy, elektrické přístroje spadající do tř. 9 a jejich součástí, elektronky a svítidla-zářivky, optické a optickoelektrické přístroje, přístroje pro signalizaci a kontrolu, píšťalky, elektrické a elektrodynamické zařízení pro dálkové ovládání průmyslových procesů, železničních uzlů, pro dálkové řízení signalizace, dálkové zapalování, dávkovače, elektrické indikátory, snímače teploty - teploměry, ukazatel výšky hladiny vody - vodoznaky, elektronická zabezpečovací technika a zabezpečovací systémy, kódovací a dekódovací zařízení, analogové a digitální karty, prodejní automaty a zařízení s provozem na mince, hasící zařízení, elektrické spotřebiče pro domácí např. televize, radiopřijímače, videa, skleníkové termostaty, automatické větráky paženíšť, elektrická zařízení pro vabění hmyzu, speciální pouzdra pro přístroje a nástroje, ochranné přilby a rukavice, osobní ochranné prostředky proti nehodám, plovací kruhy a vesty, potápěčské masky, oděvy a přístroje, kalibrovací výrobky ze skla spadající do tř. 9, sluneční brýle, solární články, virgule a proutky pro proutkaře; (10) přístroje a nástroje chirurgické, zubní a veterinární, umělé údy, oči a zuby, ortopedické potřeby, speciální nábytek k lékařským účelům, ortopedické bandáže, gumové potřeby hygienické, kondomy; (11) přístroje pro osvětlení, topení, výrobu páry, pro vaření, přístroje chladicí, pro sušení, ventilaci, distribuci vody, zdravotní zařízení, klimatizace, digestoře, přístroje pro topení a větrání skleníků, zařízení na sušení krmiva, solární tepelné akumulátory - kolektory, lampová svítidla a lampióny, zahradní lampy a lampy pro osvětlování rostlin, lampy germicidní - ničící bakterie, kapesní svítilny, krby, kamna, pece a sporáky na tuhá, kapalná a plynová paliva a na elektrický proud a jejich součástí a příslušenství, přístroje pro pečení, opékání, grilování a jejich příslušenství, zahradní grily, mikrovlnná zařízení na úpravu vody, přístroje pro víření vody, přístroje pro chlazení bazénů, přístroje pro osvětlování a svítidla všeho druhu, vanové a sprchové kabiny, vybavení koupelen, saunová zařízení, solária, zařízení pro ohřívání vody, zejména zásobníky a průtokové ohřivače vody, zařízení pro výrobu páry, zejména parní turbíny, vodní turbíny; (12) vozidla a dopravní prostředky, traktory, zahradní traktory, transportéry, vozíky, vozíky na manipulaci se zbožím, vozíky nákupní, vozíky na zavazadla, vyklápečí vozíky, vyklápečí zařízení jako části nákladních vozidel, tříkolky - dodávkové tříkolky, zásobovací tříkolky, dvoukoláky, trakaře, jízdní kola a jejich součástí a doplňky, stojany na jízdní kola, speciální košíky pro jízdní kola, motocykly a mopedy, doplňky a příslušenství k automobilům a motocyklům, kola a pneumatiky, elektromobily, dětské kočárky, čluny, jachty, obytné přívěsy, padáky, saně, vznášedla, kolečkové židle; (13) střelné zbraně, střelivo a střely, výbušniny a ohňostroje, pyrotechnické výrobky, zejména výrobky zábavní pyrotechniky; (14) vzácné kovy a jejich slitiny a výrobky z těchto látek nebo postříbřeného nebo pozlaceného kovu, hodinářské nástroje a časomíry, chronometrické přístroje, sluneční hodiny; (15) hudební nástroje všeho druhu, hrací skříně; (16) papír, výrobky z papíru, periodické a neperiodické publikace, knihy, učebnice a učební pomůcky a materiály pro výuku, časopisy, brožury, fotografie, informační produkty na papírových nosičích, letáky, plakáty, data a databáze na papírových nosičích, tištěné manuály, reklamní, propagační, užitkové, umělecké nebo ozdobné předměty z papíru, výrobky z papíru, kupř. pohlednice, dopisní papíry, obálky, přání, kalendáře, samolepky, obtisky, vystřihovánky, kartičky, sošky z papírové hmoty, balicí papír, tašky, sešity, skicáky, rolety z papíru, prostírání, ubrusy a ubrusy, sáčky z papíru nebo umělých hmot jako obaly na odpadky, do vysavačů, pro mikrovlnné trouby, psací stroje a kancelářské potřeby, dětské pleny, zemské globusy, malířské stojany, plátna a štětce, pastelky, penály, pera, materiály na modelování, nože na papír, blány z umělých hmot příslušné natahovací pro paletizaci, pečete a pečecí vosk, poštovní známky, razítka, těžítka, školní tabule, vinetovací strojeky, bytová terária; (17) polotovary z plastických hmot, kaučuk, gutaperča, guma a výrobky z těchto materiálů, gumové pytle a sáčky, bedny a krabice, kontejnery z plastických hmot, nekovové potrubí, hadice, hadice na zalévání; (18) kůže, imitace kůže, výrobky z těchto materiálů, kufry, tašky a brašny všeho druhu, školní tašky, tašky na kolečkách, tašky na nošení dětí, kožené pásky, peněženky, kožešinové pokrývky, deštníky, obaly na deštníky, slunečníky, sedlářské výrobky, pokrývky a postroje pro

zvířata, obaly na oděvy, kožené sáčky a kožené pytle jako obaly; (19) okna, dveře a jiné nekovové výplně stavebních otvorů, lodžie, betonové, keramické a pálené stavební materiály, zejména cihly, betonové a porobetonové stavební bloky, překlady, střešní tašky, suché maltové a omítkové směsi, beton, cement, vápno, písek, bazény z plastu, nekovové stavební materiály - fezivo neopracované, stavební prvky ze dřeva např. trámy, prkna, panely, překližky, dřevěné obložení stěn i podlah, dýhy ze dřeva, podlahy a podlahové materiály pro interiéry, zejména dřevěné, palubkové, lamelové, z korku, nebo obsahující korkovou drť, podlahové prvky, parketové dílce, schodové profily, parapetní desky, plovoucí podlahy, dveře nekovové, dlažba, žaluzie a markýzy nekovové, portály, vertikální látkové žaluzie, rolety a plisé, dveřní a předokenní markýzy i žaluzie nekovové všech druhů a typů, stavební sklo kupř. skleněné tašky, dlaždice, mozaikové sklo, obkladačky, sklo drátěné, sklo izolační, bazény plavecké - nekovové, figurky z kamene, betonu a mramoru, fólie a desky z umělých hmot na značení cest, křemen, křišťál, lepenka pro stavební účely, nekovová lešení, nekovové mříže a mřížové okenice, ohrady a ploty, rákos pro stavební účely, rámy pro skleníky nekovové, šamotové šindele, škvára, terakota, trhové stánky nekovové; (20) nábytek všeho druhu ze dřeva, kovu, rákosu, kůže nebo jiných hmot, bambus, bambusové závěsy, stavebnicový nábytek a modulový nábytek, variabilní nábytkové programy pro kanceláře, jednací místnosti, recepce, sekretariáty, nábytek pro kuchyně, ložnice, nábytek školní a zahradní, dětský nábytek, nábytek s využitím skla a zrcadel, atypický nábytek a nábytek ze dřeva, čalouněný nábytek, sedací soupravy, křesla a židle, stoly a stolky, rámy, stojany, výrobky ze dřeva, korku, třtiny, vrbového proutí apod. pokud nejsou zahrnuty v jiných třídách, výrobky z náhražek těchto materiálů včetně výrobků z plastických hmot, bytové a nábytkové doplňky, umělecké a ozdobné předměty v rámci této třídy, dřevotřískové a dřevovláknité desky, pomocné profily a desky k obkladu stěn, stropů a podlah, pohyblivé panely a interiérové příčky, bedny ze dřeva nebo z umělých hmot, nekovové přepravní kontejnery, palety na manipulaci se zbožím, nábytek z plastických hmot, listy k nábytku z umělých hmot, nádoby z umělých hmot jako obaly, dávkovače ručníků a tekutých mýdel (nekovové), držáky na záclony a závěsy, konzole na záclony a závěsy, kování na dveře nekovové, figurky z plastických hmot nádrže na tekutá paliva (kromě nekovových a zděných), násady a rukojeti (nekovové), palety nakládací a přepravní (nekovové), žebříky ze dřeva nebo z umělých hmot, schránky z umělých hmot, věšáky (háky nekovové), věšáky na oděvy, žaluzie, žebříky z umělých hmot, zrcadla, stojany na časopisy, držáky na noviny, stojany na deštníky, hmoždinky, nekovové násady na nářadí, včelí úly, plástve a voskové plástve do včelích úlů, výdřevy pro včelí úly, proutěné zboží, psi boudy, spací pytle (na Kempování), rukojeti na nářadí - nekovové, umělecká díla, sochy a sošky ze dřeva, vosku, sádry nebo umělých hmot, umělecké truhlářské výrobky; (21) náčiní a nádoby pro domácnost nebo kuchyň, nádoby a nádobí z plastických hmot pro domácnost, soupravy kuchyňského nádobí, tlakové hrnce, schránky na pečivo, cestovní lahve, dřevy na praní (škopky), formy na led, zubní kartáčky, kartáče, hřebeny, kbelíky, umyvadla, koše na odpadky, květináče, konve, kuličky na prádlo, kontejnery, vaničky dětské přenosné, výrobky ze skla i porcelánu, výrobky z křišťálového skla, poháry skleněné, sklenice, popelníky, poháry keramické, holby keramické, keramické porcelánové tácky, stojany na jídelní listy, porcelánové a skleněné džbány, demižony, drobné reklamní a upomínkové předměty ze skla a porcelánu, bytová terária, zejména pro pěstování rostlin, lisy na ovoce pro domácnost s výjimkou elektrických, kuchyňské šrotovníky s výjimkou elektrických, ruční čistící nástroje, dávkovače mýdla a ručníků a toaletního papíru, klece pro domácí zvířata, kuchyňské formy na koláče, na led, na pečení, formičky a tvořítka na pečivo, grily pro použití na pečení a fritézy s výjimkou elektrických, hrnce, hrnčičské zboží, hubice (rozprašovač) k hadicím a konvím na zalévání, jehlice a kovové špejle na grilování, kotlíky, tepelně-izolační nádoby, termosky pro potraviny, krmítka pro hospodářská zvířata, lapače hmyzu, stříkačky na zalévání květin a rostlin, zavlažovače; (22) lana, provazy, struny, sítky, stany, plachty, plachtoviny, pytle, textilní materiály ze surových vláken, provazové žebříky, houpací sítě, textilní obaly, umělohmotná vlákna na textilní účely; (23) vlákna pro textilní účely; (24) tkaniny a textilní výrobky, stolní pokrývky, ručníky, osušky, ubrusy, utěrky, textilní plošné výrobky, bavlněné látky, potištěné látky, látky na deštníky a pláště do deště, bytové textil, ložní prádlo, reklamní a propagační předměty z textilu, prostírání, ubrusy, praporky, korouhve, cestovní příkrývky, spací pytle, textilní rolety, ručníky, textilní štítky, textilní tapety, geotextilie; (25) oděvy všeho druhu, dámské, pánské, dětské, včetně sportovních a jeansových, trička, obuv, střevice, sportovní obuv, kloboučnické výrobky, čepice, kšiltovky, kravaty, šály, šátky, zažehlovací obtisky, nášivky na oděvy, pláštěnky, dřeváky, rukavice; (26) krajky a vyšivky, stuhý a tkaničky, knoflíky, odznaky, umělé květiny,

ovoce a větve, ozdoby textilních výrobků, kupř. nažehlovací ozdoby, přezky a spony jako oděvní doplňky; (27) podlahové krytiny všeho druhu kupř. z plastů, termosetových laminátů, dřeva, korku, dýhy a podlahových prvků obsahujících dýhu, podlahové krytiny izolační, koberce, koberečky, koberečky do automobilů, podložky pod koberce, rohožky a protiskluzové rohože, předložky, tapety a nástěnné koberce s výjimkou textilních, umělé trávníky; (28) hrací karty, hry, hry společenské, hry stolní, stavebnice, hry automatické a/nebo elektronické s výjimkou těch, které se uvádějí v chod vhozením mince nebo těch, které jsou používány výhradně s televizním přijímačem, hračky, hračky plyšové, hračky pohyblivé, maňásci, potřeby pro gymnastiku a sport, posilovací stroje a přístroje pro tělesná cvičení, trenažéry, sportovní hry, billiardové stoly, nářadí a potřeby pro zimní sporty, rybářské potřeby, lukostřelecké náčiní, bazény pro děti, bazény přenosné, bazény interiérové i venkovní - potřeby pro hru, bazény nafukovací, vánoční stromky umělé, ozdoby pro vánoční stromky i k reklamním účelům, kanadské žertíky, zábavná pyrotechnika, kamevalové masky, kouzelnické potřeby; (29) maso, ryby, drůbež, zvěřina, masové výtažky, ovoce a zelenina, konzervované, sušené a zavažené, vejce, mléko a mléčné výrobky, oleje a jedlé tuky; (30) káva, čaj, kakao, cukr, rýže, tapioka, ságo, kávové náhražky, mouka a přípravy z obilnin, chléb, pečivo, cukrovinky, zmrzlina, med, sirup melasový, droždí, prášky do těsta, sůl, hořčice, ocet, nálevy k ochucení, koření, led pro osvěžení; (31) výrobky zemědělské, zahradnické a lesní, zrní neuvedené v jiných třídách, živá zvířata, čerstvé ovoce a zelenina, osivo, rostliny a přírodní květiny, krmivo pro zvířata, slad, syrové dřevo, obilniny, vejce násadová, živí měkkýši a korýši; (32) piva všeho druhu, minerální vody, šumivé nápoje a jiné nápoje nealkoholické, nápoje a šťávy ovocné, sirupy a jiné přípravy k zhotovování nápojů, nápoje zbažené alkoholu; (33) alkoholické nápoje s výjimkou piv, zejména vína, míchané alkoholické nápoje, koňaky, whisky, likéry; (34) tabák, potřeby pro kuřáky, zápalky, zapalovače, cigarety, tabákové náhražky, dýmky, lulky, popelníky, kráječe doutníků, skříňky na tabákové výrobky, krabičky na sirky, tabákové váčky; (35) poradenské a informační služby, pomoc při řízení obchodní činnosti, řízení obchodního řetězce, organizační, objednávkové, nákupní a prodejní služby v oblasti obchodních řetězů, vše ve třídě 35, poskytování obchodních informací a jiných informačních produktů reklamního charakteru, multimediálních informací, komerční využití Internetu v oblastech komerčních internetových médií a vyhledávacích služeb, on-line inzerce, marketing a obchod, pořádání a organizování veletrhů a výstav, zejména ke komerčním a reklamním účelům, zprostředkovatelská činnost v oblasti obchodu a služeb, zprostředkovatelská činnost v oblasti obchodu, zejména v oblasti energetiky, dovoz a vývoz elektřiny, reklamní a propagační činnost, rozšiřování reklamních a propagačních materiálů, reklamní služby s využitím direct mailingu, průzkum trhu a marketing, pronájem reklamních ploch, předvádění pro reklamní účely a podporu prodeje, předvádění zboží, rozšiřování reklamních materiálů a vzorků zboží; (36) služby finanční, peněžní, nemovitostní a pojišťovací, činnost realitní kanceláře, služby agentů zabývajících se nemovitostmi a cennými papíry, služby týkající se poskytování peněžních záležitostí, které poskytují fiduciární agenti, služby správců nemovitostí, odhady nemovitostí, služby tichého společníka; (37) stavby, opravy a montážní činnost, zejména stavební práce, zemní práce, výstavba, rekonstrukce a demolice stavebních objektů, montážní práce ve stavebnictví, zejména montáž prosklených lodžii, zábradlí a parapetů, montáže oken a dveří, zednické, klempířské, pokrývačské, svářečské, fasádní, štukatérské, zámečnické, malířské a natěračské práce, instalace, údržba, opravy a servis strojů a zařízení, montáž bazénů, servis zahradní techniky; (38) služby zabezpečující audiovizuální komunikace prostřednictvím informačních a telekomunikačních sítí, kupř. počítačové sítě internet satelitu, rozšiřování a zveřejňování a přenos informací, dat a zpráv prostřednictvím informačních a telekomunikačních prostředků a přenos informací, dat a zpráv prostřednictvím informačních a telekomunikačních prostředků a sítí, šíření elektronických časopisů, elektronických periodik a knih v elektronické podobě prostřednictvím počítačové sítě, pomocí satelitů; (39) doprava železniční, silniční, vodní, vzdušná a potrubní a to jak osob, tak i zboží, balení a skladování zboží, služby týkající se kontroly vozidel, pronájmu vozidel, služby týkající se poskytování informací o dopravě, činnost cestovní kanceláře a agentury v rámci této třídy, distribuce a transfer elektřiny, rozvod elektřiny a tepla, doprava a skladování radioaktivních odpadů; (40) zpracování materiálů, likvidace radioaktivních odpadů, výroba elektřiny a tepla, služby týkající se transformace objektu nebo látky vyžadující modifikace jejich hlavních vlastností např. barvení, řezání, pokovování, leštění, broušení a vykrajování; (41) vydavatelská a nakladatelská činnost, pořádání a organizační zajištění kurzů, školení, přednášek, konferencí, vzdělávací a rekvalifikační činnost, organizování kulturních a vzdělávacích veletrhů a výstav, organizování sportovních

soutěží, pořádání loterií, organizování a pořádání soutěží; (42) investiční, projektová a konzultační činnost, zejména v oblasti stavebnictví, vědecké a technologické služby a s nimi spojený výzkum a návrhy, zejména v oblasti energetiky, průmyslové analýzy a výzkum, návrh a vývoj počítačového hardwaru a softwaru, právní služby, zejména v oblasti energetiky; (43) služby zajišťující stravování, ubytovací služby; (45) osobní a společenské služby poskytované třetími osobami k uspokojení potřeb jednotlivců, zejména služby týkající se ostrahy a dohledu v souvislosti s bezpečností osob a objektů, bezpečnostní služby.

(511) 1, 2, 3, 4, 5, 6, 7, 8, 9, 10, 11, 12, 13, 14, 15, 16, 17, 18, 19, 20, 21, 22, 23, 24, 25, 26, 27, 28, 29, 30, 31, 32, 33, 34, 35, 36, 37, 38, 39, 40, 41, 42, 43, 45

(210) O-429227

(111) **281768**

(220) 15.08.2005

(151) 26.06.2006

(540)



(730) **LTZ Libštát s.r.o.**, Slovenská 955/7, Praha 2 Vinohrady, 12000, CZ

(510) (24) textil náležící do této třídy, ložní prádlo, bytový textil, technické tkaniny; (25) dětské pleny; (35) činnost podnikatelských, organizačních a ekonomických poradců, zprostředkování obchodu, zpracování dat, činnost účetních poradců, vedení účetnictví; (36) činnost finančních poradců; (42) správa sítí, aktualizace počítačových programů, grafický design, hosting webových stránek, instalace a údržba počítačových programů, tvorba a správa webových stránek.

(511) 24, 25, 35, 36, 42

(210) O-428954

(111) **281795**

(220) 26.08.2005

(151) 26.06.2006

(540)



(730) **Pražská správa nemovitostí, spol. s r. o.**, Seifertova 9, Praha 3, 13000, CZ

(740) JUDr. Rostislav Doleček, Seifertova 9, Praha 3, 13000

(510) (36) realitní kancelář, nákup, prodej, pronájem a správa nemovitostí, odhad a oceňování nemovitostí, poradenství a zprostředkování v oblasti nemovitostí, finanční služby a poradenství, leasing, kapitálové investice, poskytování záruk; (37) stavitelství včetně výstavby, nátěrů, izolací, oprav, renovací a odstraňování staveb a dozoru nad stavbami; (39) provozování parkovišť; (42) projektování staveb, inženýrské práce; (43) ubytovací služby, poskytování přechodného ubytování, stravovací služby.

(511) 36, 37, 39, 42, 43
(210) O-429323

(111) **281796**
(220) 26.08.2005
(151) 26.06.2006
(540)



(730) **Pražská správa nemovitostí, spol. s r. o.**, Seifertova 9, Praha 3, 13000, CZ
(740) JUDr. Rostislav Doleček, Seifertova 9, Praha 3, 13000
(510) (36) realitní kancelář, nákup, prodej, pronájem a správa nemovitostí, odhad a oceňování nemovitostí, poradenství a zprostředkování v oblasti nemovitostí, finanční služby a poradenství, leasing, kapitálové investice, poskytování záruk; (37) stavitelství včetně výstavby, nátěrů, izolací, oprav, renovací a odstraňování staveb a dozoru nad stavbami; (39) provozování parkovišť; (42) projektování staveb, inženýrské práce; (43) ubytovací služby, poskytování přechodného ubytování, stravovací služby.
(511) 36, 37, 39, 42, 43
(210) O-429324

(111) **284584**
(220) 09.02.2005
(151) 23.10.2006
(540)

Spectra

(730) **Pešek Martin Bc.**, Pod Vrchem 31, Plzeň, 31204, CZ
Pešek Tomáš Ing., Pod Vrchem 31, Plzeň, 31204, CZ
Vaněk Jiří Ing., Lužany 160, Lužany, 33454, CZ
(740) JUDr. Miroslav Kupka, Levého 1532, Rakovník, 26901
(510) (9) software pro správu a využití dat v oblasti průmyslově-právní ochrany; (35) komerční využití Internetu v oblasti komerčních internetových médií a vyhledávacích služeb, týkající se průmyslově-právní ochrany; (42) pronájem počítačového software.
(511) 9, 35, 42
(210) O-423206

(111) **286064**
(220) 17.08.2004
(151) 21.12.2006
(540)

AUTO EURO CZ

(730) **AUTO DISKONT s.r.o.**, Černovická 1183/38, Brno, 61800, CZ
(510) (9) hasičí přístroje; (35) autobazar, zprostředkování obchodu s novými i ojetými vozidly; (36) směnárenské služby; (37) opravy, údržba, seřizování a mytí dopravních prostředků.
(511) 9, 35, 36, 37
(210) O-358518

(111) **291677**
(220) 12.05.2004
(151) 01.08.2007
(540)

Rio de Cafe

(730) **Rio de Cafe s.r.o.**, Pod Parukářkou 2762/2, Praha 3, 13000, CZ
(740) JUDr. Anna Císařová, Křivoklátská 258, Praha 9, 19000
(510) (29) masné neboli masové výrobky včetně jejich polotovarů, potraviny a hotová jídla upravená pro kuchyňské a průmyslové zpracování, náplně a

směsi pro přípravu jídel spadající do této třídy; (30) potravinové doplňky a přísady do potravin, moučné směsi a výrobky z mouky, přípravky z obilovin, zejména placky z různých potravinových směsí, hotová jídla a polotovary spadající do této třídy; (43) technicko-poradenská činnost v oblasti pohostinství, stravovací služby, zprostředkování stravování, služby spojené s provozováním pohostinství, restaurační služby, provozování kavárenství, pohostinství, barů a s tím spojená veškerá hostinská činnost, restaurační a kavárenská činnost, společné stravování, obstarávání stravy a nápojů, služby samoobsluhy a kantýn, provozování bufetů, stánků a jídelen rychlého občerstvení, zajišťování jídla a pití, zařízení rychlého občerstvení - fast food, catering, odborné poradenství a konzultační služby v oblasti řízení gastronomického podniku, pořádání gastronomických akcí, zřizování a provoz restaurací, služby veřejného stravování v souvislosti s přípravou jídel, další stravy nebo nápojů, příprava pokrmů rychlého občerstvení, služby restaurací se samoobsluhou, hostinská činnost.

(511) 29, 30, 43
(210) O-346476

(111) **308299**
(220) 23.09.2004
(151) 14.10.2009
(540)

MUSTANG STORE

(730) **MUSTANG - Bekleidungswerke GmbH. + Co. KG**, Austr. 10, Künzelsau, DE
(740) Společná advokátní kancelář Vsetečka Zelený Švorčík Kalenský a partneři, JUDr. Michal Havlík, Hálkova 2, Praha 2, 12000
(510) (25) oděvní součásti, korzetové zboží, sportovní oděvy, kožené součásti oděvu, opasky k oblečení, obuv, sportovní obuv, pokrývky hlavy; (35) maloobchodní prodej, zvláště oblečení, obuvi a kabelek, prostřednictvím katalogů a elektronických medií, správní služby v maloobchodě, zásilkový obchod a on-line obchod, poskytování informací a poradenská činnost ve spojení s maloobchodním prodejem, reklama, vedení obchodu, administrativní práce, dovoz a vývoz, stimulování prodeje, zadávání výhradních práv ve spojení s podporou při provozu nebo vedení obchodního podniku.
(511) 25, 35
(210) O-468187

(111) **334227**
(220) 05.04.2005
(151) 16.10.2013
(540)



(730) **ALIMPEX FOOD a.s.**, Českokobrodská 1174, Praha 9 - Kyje, 19000, CZ
(740) JUDr. Miroslav Kupka, Levého 1532, Rakovník, 26901
(510) (29) mražený smetanový krém, mražené potraviny z ovoce; (30) mražené krémy, mražené cukrovinky, zmrzliny, zmrzliny vodové, led, šerbet (zmrzlinové nápoje); (32) šerbet (nápoje z ovoce a cukru).
(511) 29, 30, 32
(210) O-424940

Zániky ochranných známek uplynutím doby platnosti

Kapitola obsahuje údaje o ochranných známkách, které zanikly uplynutím doby platnosti podle ustanovení § 29 odst. 1 zákona č. 441/2003 Sb.

Číslo zápisu	Datum zániku	Číslo zápisu	Datum zániku	Číslo zápisu	Datum zániku	Číslo zápisu	Datum zániku
91352	11.02.2014	184524	22.02.2014	187693	28.01.2014	193451	24.02.2014
91504	01.03.2014	184720	03.02.2014	187698	01.02.2014	193453	25.02.2014
98188	06.03.2014	184857	01.02.2014	187700	03.02.2014	193455	25.02.2014
100142	03.03.2014	184866	24.01.2014	187707	08.02.2014	193457	28.02.2014
105772	17.02.2014	184868	24.01.2014	187717	11.02.2014	193459	02.03.2014
151334	02.02.2014	184873	24.01.2014	187770	15.02.2014	194152	24.01.2014
151335	02.02.2014	184945	01.02.2014	187773	17.02.2014	194158	04.02.2014
151336	02.02.2014	185339	21.01.2014	187776	23.02.2014	194162	15.02.2014
151340	02.02.2014	185340	21.01.2014	187777	25.02.2014	194166	23.02.2014
151353	12.02.2014	185341	21.01.2014	187778	25.02.2014	194930	24.01.2014
155738	05.02.2014	185500	09.02.2014	187779	28.02.2014	194931	25.01.2014
155831	25.02.2014	185502	10.02.2014	187780	28.02.2014	194966	15.02.2014
156012	15.02.2014	185557	21.02.2014	187784	01.03.2014	194968	15.02.2014
156765	10.02.2014	185564	21.02.2014	188885	03.02.2014	196016	14.02.2014
162057	28.02.2014	185576	01.03.2014	188887	15.02.2014	196670	07.02.2014
165694	06.03.2014	185649	17.02.2014	189558	21.01.2014	196676	25.02.2014
165762	16.02.2014	185652	16.02.2014	189566	08.02.2014	197227	04.02.2014
165768	25.01.2014	185762	08.02.2014	189580	01.03.2014	197229	10.02.2014
165901	16.02.2014	185770	08.02.2014	190374	07.02.2014	197233	18.02.2014
165941	08.03.2014	185936	25.02.2014	190375	07.02.2014	197234	18.02.2014
165942	08.03.2014	185968	24.01.2014	190416	15.02.2014	197238	24.02.2014
175304	21.02.2014	185969	24.01.2014	190420	22.02.2014	197239	25.02.2014
175331	28.02.2014	185970	24.01.2014	190421	25.02.2014	198239	23.02.2014
175726	18.02.2014	186000	01.02.2014	190429	01.03.2014	198247	02.03.2014
175838	02.03.2014	186001	21.02.2014	191146	21.01.2014	200038	24.02.2014
176002	01.03.2014	186002	21.02.2014	191152	26.01.2014	200804	10.02.2014
178062	26.01.2014	186050	03.02.2014	191167	09.02.2014	200805	21.02.2014
178660	21.02.2014	186058	14.02.2014	191170	11.02.2014	200806	22.02.2014
178771	26.01.2014	186066	28.02.2014	191183	15.02.2014	205992	23.02.2014
179018	01.03.2014	186071	21.02.2014	191186	15.02.2014	216027	14.02.2014
179113	21.02.2014	186079	25.02.2014	191187	15.02.2014	218643	14.02.2014
179901	01.02.2014	186175	01.02.2014	191190	15.02.2014	264801	21.01.2014
179921	22.02.2014	186180	04.02.2014	191193	17.02.2014	264865	22.01.2014
179954	16.02.2014	186181	04.02.2014	191195	17.02.2014	264867	22.01.2014
181572	01.02.2014	186182	04.02.2014	191197	18.02.2014	264868	26.01.2014
181702	14.02.2014	186196	25.02.2014	191221	02.03.2014	264873	02.02.2014
182641	11.02.2014	186198	25.02.2014	191222	02.03.2014	265571	23.01.2014
183134	23.02.2014	186199	25.02.2014	191913	04.02.2014	265727	22.01.2014
183535	16.02.2014	186201	01.03.2014	191917	09.02.2014	265728	22.01.2014
183536	16.02.2014	186212	02.03.2014	191923	14.02.2014	265729	22.01.2014
183706	08.02.2014	186668	28.02.2014	191924	15.02.2014	265734	22.01.2014
184037	18.02.2014	186827	02.03.2014	191926	16.02.2014	265735	22.01.2014
184039	18.02.2014	186914	25.02.2014	191936	23.02.2014	265736	23.01.2014
184040	18.02.2014	186966	25.02.2014	192783	02.02.2014	265737	23.01.2014
184041	18.02.2014	186967	03.02.2014	192788	15.02.2014	265739	23.01.2014
184157	18.02.2014	186968	24.02.2014	193430	31.01.2014	265740	23.01.2014
184161	18.02.2014	187686	25.01.2014	193431	31.01.2014	265741	23.01.2014
184164	25.01.2014	187687	25.01.2014	193432	02.02.2014	265743	27.01.2014
184230	17.02.2014	187688	26.01.2014	193441	15.02.2014	266357	22.01.2014

Číslo zápisu	Datum zániku	Číslo zápisu	Datum zániku	Číslo zápisu	Datum zániku	Číslo zápisu	Datum zániku
266358	22.01.2014	267038	22.01.2014	267647	21.01.2014	269021	23.01.2014
266359	22.01.2014	267039	22.01.2014	267648	21.01.2014	269026	02.02.2014
266360	22.01.2014	267040	22.01.2014	267649	21.01.2014	269719	21.01.2014
266361	23.01.2014	267041	22.01.2014	267650	21.01.2014	269720	23.01.2014
266362	23.01.2014	267042	22.01.2014	267653	21.01.2014	269721	26.01.2014
266365	26.01.2014	267043	23.01.2014	267657	23.01.2014	269722	28.01.2014
266366	26.01.2014	267049	27.01.2014	267658	23.01.2014	269723	28.01.2014
266367	26.01.2014	267050	27.01.2014	267659	26.01.2014	269767	02.03.2014
266368	26.01.2014	267051	27.01.2014	267660	26.01.2014	269768	02.03.2014
266369	27.01.2014	267052	27.01.2014	267662	26.01.2014	270543	21.01.2014
266370	27.01.2014	267053	28.01.2014	267663	26.01.2014	270546	22.01.2014
266371	27.01.2014	267054	28.01.2014	267664	26.01.2014	270548	26.01.2014
266372	27.01.2014	267055	28.01.2014	267666	26.01.2014	270549	26.01.2014
266373	27.01.2014	267056	28.01.2014	267667	26.01.2014	270553	28.01.2014
266374	27.01.2014	267057	28.01.2014	267672	28.01.2014	270586	02.03.2014
266375	27.01.2014	267058	28.01.2014	267673	28.01.2014	270588	02.03.2014
266376	27.01.2014	267060	29.01.2014	267674	28.01.2014	270589	02.03.2014
266377	27.01.2014	267063	29.01.2014	267675	29.01.2014	271505	30.01.2014
266378	27.01.2014	267064	29.01.2014	267676	30.01.2014	271591	30.01.2014
266380	27.01.2014	267068	29.01.2014	267796	02.03.2014	271593	02.02.2014
266381	27.01.2014	267071	29.01.2014	268297	22.01.2014	272957	26.01.2014
266382	27.01.2014	267072	29.01.2014	268299	22.01.2014	273038	02.03.2014
266387	28.01.2014	267075	30.01.2014	268302	23.01.2014	273040	22.01.2014
266388	28.01.2014	267077	30.01.2014	268303	23.01.2014	273041	23.01.2014
266389	28.01.2014	267082	02.02.2014	268305	26.01.2014	273042	27.01.2014
266395	29.01.2014	267086	02.02.2014	268306	26.01.2014	274433	21.01.2014
266396	29.01.2014	267087	02.02.2014	268307	27.01.2014	276534	23.01.2014
266398	30.01.2014	267088	02.02.2014	268310	28.01.2014	276535	23.01.2014
266399	30.01.2014	267089	02.02.2014	268311	28.01.2014	277123	21.01.2014
266408	02.02.2014	267204	02.03.2014	268314	28.01.2014	277876	23.01.2014
266409	02.02.2014	267208	02.03.2014	268315	28.01.2014	279126	29.01.2014
266410	02.02.2014	267209	02.03.2014	268316	28.01.2014	280858	26.01.2014
266584	23.01.2014	267210	02.03.2014	268317	28.01.2014	282196	21.01.2014
267029	21.01.2014	267211	02.03.2014	268321	29.01.2014	282198	28.01.2014
267032	21.01.2014	267212	02.03.2014	268322	30.01.2014	294093	28.01.2014
267033	21.01.2014	267643	21.01.2014	268449	02.03.2014		
267034	22.01.2014	267644	21.01.2014	269018	21.01.2014		
267037	22.01.2014	267646	21.01.2014	269020	23.01.2014		

Vzdání se práv k ochranné známce

Vlastník ochranné známky se může podle ustanovení § 30 zákona č. 441/2003 Sb. u Úřadu písemným prohlášením vzdát práv k ochranné známce v rozsahu všech výrobků nebo služeb, pro které byla zapsána, nebo některých z nich. Účinky tohoto prohlášení nastávají dnem doručení prohlášení vlastníka ochranné známky Úřadu a nelze je vzít zpět. V této kapitole je tedy uvedeno datum účinnosti vzdání se práv k ochranné známce. Pokud se vlastník vzdal práv k ochranné známce jen v rozsahu některých výrobků a služeb, je pod příslušným INID kódem zveřejněn rovněž zbývající seznam výrobků a služeb, pro které ochranné známka zůstává zapsána. Tato kapitola dále zahrnuje údaje o ochranných známkách, u kterých vlastník písemným prohlášením omezil rozsah ochrany ve vztahu k prvku ochranné známky.

(111) 311284
(540)

reklama, přeskupování výrobků ze tříd 3 a 5 (kromě jejich přepravy) pro třetí osoby, aby si tyto výrobky mohli pohodlně prohlížet a nakupovat.
(511) 3, 5, 35
(210) O-471952
s účinností ode dne 04.09.2014/prohlášení vlastníka o částečném vzdání se práv

The logo for UNIDERMA features the brand name in a bold, sans-serif font. The 'I' in 'UNIDERMA' is stylized with a thin, curved line that arches over the top of the 'I' and extends slightly to the right, resembling a feather or a hair strand. The letters are in a dark blue or grey color.

(510) (3) krémy (kosmetické -), oleje pro kosmetické účely; (5) linimenty (tekuté masti), masti pro farmaceutické účely; (35) propagační činnost,

Úpravy znění/vyobrazení ochranných známek a seznamu výrobků a služeb

Kapitola obsahuje údaje o ochranných známkách, u kterých na žádost vlastníka ochranné známky došlo v souladu s ustanovením § 27 zákona č.441/2003 Sb. k úpravě ve znění, vyobrazení nebo seznamu výrobků a služeb, pokud tato změna uvádí údaje v ochranné známce do souladu se skutečností, aniž by se tím ochranná známka zásadně změnila. Kapitola dále obsahuje údaje o ochranných známkách, jejichž zápis byl obnoven pouze pro některé z výrobků a služeb v souladu s ustanovením §29 zákona č. 441/2003 Sb.

(111) 200825

(510) (2) barviva, tiskařské barvy, disperzní pryskyřice a aditiva (pojidla), tiskařské nanášecí masy; (3) čisticí prostředky a přípravky na odstraňování barev; (7) tiskařské stroje, tiskové desky, značkovací stroje, součásti a

příslušenství uvedených výrobků např. tiskařské válce, hlubotiskové válce, síta, podušky, válečky ap.

(511) 2, 3, 7

Změny vlastníků ochranných známek

Kapitola obsahuje údaje o ochranných známkách, které byly převedeny nebo přešly ve smyslu ustanovení § 15 odst. 1, 2 a § 16 zákona č. 441/2003 Sb. na jiného vlastníka v rozsahu všech zapsaných výrobků nebo služeb.

Číslo zápisu	Dřívější vlastník	Nynější vlastník	S účinností od
95820A	Polaroid Eyewear Holding B.V., Paasheuvelweg 16, 1105 BH Amsterdam Zuidoost, NL	SAFILO S.p.A., Piazza Tiziano n. 8, Pieve di Cadore (BL), IT	15.09.2014
157435A	Polaroid Eyewear Holding B.V., Paasheuvelweg 16, 1105 BH Amsterdam Zuidoost, NL	SAFILO S.p.A., Piazza Tiziano n. 8, Pieve di Cadore (BL), IT	15.09.2014
167299	HLT INTERNATIONAL IP LLC, 7930 Jones Branch Drive, Suite 1100, McLean, VA, US	Hilton Worldwide Holding LLP, Maple Court Park, Reeds Crescent, Watford, WD 24 4QQ, GB	15.09.2014
168552	HLT Domestic IP LLC, 7930 Jones Branch Drive, 22102 McLean, VA, US	Hilton Worldwide Holding LLP, Maple Court Park, Reeds Crescent, Watford, WD 24 4QQ, GB	15.09.2014
168590	HLT Domestic IP LLC, 7930 Jones Branch Drive, Suite 1100, McLean, VA, US	Hilton Worldwide Holding LLP, Maple Court Park, Reeds Crescent, Watford, WD 24 4QQ, GB	15.09.2014
168641	HLT Domestic IP LLC, 7930 Jones Branch Drive, 22102 McLean, VA, US	Hilton Worldwide Holding LLP, Maple Court Park, Reeds Crescent, Watford, WD 24 4QQ, GB	15.09.2014
170540	HLT Domestic IP LLC, 7930 Jones Branch Drive, Suite 1100, McLean, VA, US	Hilton Worldwide Holding LLP, Maple Court Park, Reeds Crescent, Watford, WD 24 4QQ, GB	15.09.2014
191995	Kenneth Köth, Weißeritzstraße 3, Dresden, DE	Riediger Denis, Rašínovo nábřeží 1696/66, Praha 2, 12000, CZ	15.09.2014
197919	SUNEX, spol. s r. o., Bechyňská 640, Praha 9 - Letňany, 19921, CZ	Max Aicher GmbH & Co. KG, Teisenbergstraße 7, 83395 Freilassing, DE	15.09.2014
202969	HLT INTERNATIONAL IP LLC, 7930 Jones Branch Drive, Suite 1100, McLean, VA, US	Hilton Worldwide Holding LLP, Maple Court Park, Reeds Crescent, Watford, WD 24 4QQ, GB	15.09.2014
210106	Dorsub (TS/TM) Limited (in liquidation), Colegrave House, 70 Berners Street, London, W1P 3AE, GB	Top Shop / Top Man Limited, Colegrave House, 70 Berners Street, Londýn, W1T 3NL, GB	15.09.2014
210107	Dorsub (TS/TM) Limited (in liquidation), Colegrave House, 70 Berners Street, London, W1P 3AE, GB	Top Shop / Top Man Limited, Colegrave House, 70 Berners Street, Londýn, W1T 3NL, GB	15.09.2014
211692	MAGNUM PARKET, a. s., Tovární 1, Vyškov, 68201, CZ	MAGNUM Building, a.s., Tovární 1, Vyškov, 68201, CZ	15.09.2014
212167	MAGNUM Parket, a.s., Tovární 1, Vyškov, 68201, CZ	MAGNUM Building, a.s., Tovární 1, Vyškov, 68201, CZ	15.09.2014
212346	ARGO GROUP, a.s., U vlečky 2, Brno, 61700, CZ	ZULU spol. s r.o., Víglašská 21, Bratislava, SK	16.09.2014
227200	MAGNUM Parket, a. s., Tovární 1, Vyškov, 68201, CZ	MAGNUM Building, a.s., Tovární 1, Vyškov, 68201, CZ	15.09.2014
234471	HOL - MONTA spol. s r. o., Radiová 1431/2a, Praha 10 - Hostivař, 10200, CZ	Holub Luboš, Plk. Švece 495, Říčany, 25101, CZ	16.09.2014
238811	MAGNUM PARKET, a. s., Tovární 1, Vyškov, 68201, CZ	MAGNUM Building, a.s., Tovární 1, Vyškov, 68201, CZ	15.09.2014
243941	HLT CONRAD IP LLC, 7930 Jones Branch Drive, Suite 1100, McLean, VA, US	Hilton Worldwide Holding LLP, Maple Court Park, Reeds Crescent, Watford, WD 24 4QQ, GB	15.09.2014
252043	Kenneth Köth, Weißeritzstraße 3, Dresden, DE	Riediger Denis, Rašínovo nábřeží 1696/66, Praha 2, 12000, CZ	15.09.2014
252045	Kenneth Köth, Weißeritzstraße 3, Dresden, DE	Riediger Denis, Rašínovo nábřeží 1696/66, Praha 2, 12000, CZ	15.09.2014
252046	Kenneth Köth, Weißeritzstraße 3, Dresden, DE	Riediger Denis, Rašínovo nábřeží 1696/66, Praha 2, 12000, CZ	15.09.2014
254922	Josef Faltus - SIGAS, Na Výšině 581, Česká Třebová, 56002, CZ	SIGAS-CZ s.r.o., U Koupaliště 605, Česká Třebová, 56002, CZ	15.09.2014
257205	Kenneth Köth, Weißeritzstraße 3, Dresden, DE	Riediger Denis, Rašínovo nábřeží 1696/66, Praha 2, 12000, CZ	15.09.2014
259337	Kenneth Köth, Weißeritzstraße 3, Dresden, DE	Riediger Denis, Rašínovo nábřeží 1696/66, Praha 2, 12000, CZ	15.09.2014
259338	Kenneth Köth, Weißeritzstraße 3, Dresden, DE	Riediger Denis, Rašínovo nábřeží 1696/66, Praha 2, 12000, CZ	15.09.2014
266235	HLT Domestic IP LLC, 7930 Jones Branch Drive, Suite 1100, McLean, 22102, VA, US	Hilton Worldwide Holding LLP, Maple Court Park, Reeds Crescent, Watford, WD 24 4QQ, GB	15.09.2014
268959	MAGNUM Parket, a.s., Tovární 1, Vyškov, 68201, CZ	MAGNUM Building, a.s., Tovární 1, Vyškov, 68201, CZ	15.09.2014
268961	MAGNUM Parket, a.s., Tovární 1, Vyškov, 68201, CZ	MAGNUM Building, a.s., Tovární 1, Vyškov, 68201, CZ	15.09.2014
271399	JOVKOV Plamen, Šromova 863/18, Praha 9 - Černý most, 19000, CZ	Jovkova Vjara, Šromova 863/18, Praha 9, Černý Most, 19800, CZ Jovkov Bernard, Šromova 863/18, Praha 9, Černý Most, 19800, CZ	15.09.2014
271400	Jovkov Plamen, Šromova 863/18, Praha 9 - Černý most, 19000, CZ	Jovkova Vjara, Šromova 863/18, Praha 9, Černý Most, 19800, CZ Jovkov Bernard, Šromova 863/18, Praha 9, Černý Most, 19800, CZ	15.09.2014
275444	HOL-MONTA spol. s r. o., Radiová 1431/2a, Praha 10 - Hostivař, 10200, CZ	Holub Luboš, Plk. Švece 495, Říčany, 25101, CZ	16.09.2014
277117	MAGNUM Parket, a.s., Tovární 1, Vyškov, 68201, CZ	MAGNUM Building, a.s., Tovární 1, Vyškov, 68201, CZ	15.09.2014
280868	BIOPREPARÁTY spol. s r. o., Mistrovská 5, Praha 10, 10000, CZ	Bio Agens Research and Development - BARD, s.r.o., Rýznerova 150/15, Černčice, 43901, CZ	15.09.2014
282894	Roub Jan, Alšova 1114, Unhošť, 27351, CZ	Janků Milan, Partyzánská 18/23, Praha 7, 17000, CZ	15.09.2014

Číslo zápisu	Dřívější vlastník	Nynější vlastník	S účinností od
285789	ARGO GROUP, a.s., U vlečky 2, Brno, 61700, CZ	ZULU spol. s r.o., Víglašská 21, Bratislava, SK	16.09.2014
285790	ARGO GROUP, a.s., U vlečky 2, Brno, 61700, CZ	ZULU spol. s r.o., Víglašská 21, Bratislava, SK	16.09.2014
285791	ARGO GROUP, a.s., U vlečky 2, Brno, 61700, CZ	ZULU spol. s r.o., Víglašská 21, Bratislava, SK	16.09.2014
285795	ARGO GROUP, a.s., U vlečky 2, Brno, 61700, CZ	ZULU spol. s r.o., Víglašská 21, Bratislava, SK	16.09.2014
285797	ARGO GROUP, a.s., U vlečky 2, Brno, 61700, CZ	ZULU spol. s r.o., Víglašská 21, Bratislava, SK	16.09.2014
285959	Roub Jan, Alšova 1114, Unhošť, 27351, CZ	Janků Milan, Partyzánská 18/23, Praha 7, 17000, CZ	15.09.2014
286131	Kenneth Köth, Weißeritzstraße 3, Dresden, DE	Riediger Denis, Rašínovo nábřeží 1696/66, Praha 2, 12000, CZ	15.09.2014
287117	Omega CZ spol. s r.o., Náchodská 2552, Praha 9, 19300, CZ	JH GROUP, spol. s r.o., Jarošovská 1336, Jindřichův Hradec II, 37701, CZ	15.09.2014
291959	MAGNUM Parket, a.s., Tovární 1, Vyškov, 68201, CZ	MAGNUM Building, a.s., Tovární 1, Vyškov, 68201, CZ	15.09.2014
300126	HLT Conrad IP LLC, 7930 Jones Branch Drive, Suite 1100, McLean, VA, US	Hilton Worldwide Holding LLP, Maple Court Park, Reeds Crescent, Watford, WD 24 4QQ, GB	15.09.2014
301825	ICSC PRECISION TUBES, a.s., Tovární 1, Brno, 64300, CZ	ICSC PRECISION TUBES, a.s., Tovární 877/1c, Brno, Chrlice, 64300, CZ	15.09.2014
312178	JIRUYIZ s.r.o., U Sýpky 164, Ostrava, 70030, CZ	Zhengová Yan, Františka Lýska 1601/10, Ostrava - Bělský Les, 700300, CZ	15.09.2014
312179	JIRUYIZ s.r.o., U Sýpky 164, Ostrava, 70030, CZ	Zhengová Yan, Františka Lýska 1601/10, Ostrava - Bělský Les, 700300, CZ	15.09.2014
312180	JIRUYIZ s.r.o., U Sýpky 164, Ostrava, 70030, CZ	Zhengová Yan, Františka Lýska 1601/10, Ostrava - Bělský Les, 700300, CZ	15.09.2014
314959	Charvát Martin, Točítá 1413/39, Praha 4, 14000, CZ	Bašek Pavel, nám. plk. Vlčka 697/3, Praha 9, 19800, CZ	15.09.2014
317722	Zdeněk Kopriva - PROFER, Veselého 386, Lázně Bohdaneč, 53341, CZ	FIRESTA-Fišer, rekonstrukce, stavby a.s., Mlýnská 68, Brno, 60200, CZ	16.09.2014
325126	Národní Realitní Holding a.s., Svornosti 985/8, Praha 5, 15000, CZ	HOME 4 PEOPLE, Nádražní 47/90, Praha 5, Smíchov, 15000, CZ	15.09.2014
328018	Tapro Trading s.r.o., Chotusická 1079, Čáslav, 28601, CZ	Procházková Dana, Smetanova 115, Chvaletice, 53312, CZ	15.09.2014
328027	HOL - MONTA spol. s r.o., Rádiová 1431/2a, Praha 10 - Hostivař, 10200, CZ	Holub Luboš, Plk. Švece 495, Říčany, 25101, CZ	16.09.2014
334284	Tapro Trading s.r.o., Chotusická 1079, Čáslav, 28601, CZ	Procházková Dana, Smetanova 115, Chvaletice, 53312, CZ	15.09.2014
335157	HOL - MONTA spol. s r.o., Rádiová 1431/2a, Praha 10, 10200, CZ	Holub Luboš, Plk. Švece 495, Říčany, 25101, CZ	16.09.2014
337375	Národní Realitní Holding a.s., Svornosti 985/8, Praha 5, 15000, CZ	HOME 4 PEOPLE, Nádražní 47/90, Praha 5, Smíchov, 15000, CZ	15.09.2014
338258	Národní Realitní Holding a.s., Svornosti 985/8, Praha 5, 15000, CZ	LOVCI BYDLENÍ s.r.o., Svornosti 985/8, Praha 5, 15000, CZ	15.09.2014
339226	kouzelná almara a.s., Újezd 450/40, Praha 1 - Malá Strana, 11801, CZ	SG Logistics, s.r.o., Újezd 450/40, Praha 1 - Malá Strana, 11800, CZ	15.09.2014
339353	Hlaváč Martin Ing., Janáčkova 592/1, Valašské Meziříčí, 75701, CZ	ALKONE a.s., Senovážné náměstí 992/8, Praha 1, 11000, CZ	15.09.2014
339832	Národní Realitní Holding a.s., Svornosti 985/8, Praha 5, 15000, CZ	REALITY 11 CZECH REPUBLIC a.s., Harmonická 1384/13, Praha 5, 15800, CZ	15.09.2014

Změny v údajích o vlastnících ochranných známek

Kapitola obsahuje ochranné známky, u kterých byla v rejstříku ochranných známek vyznačena změna v údajích o vlastnících ve smyslu ustanovení § 27 odst. 2 a 7 zákona č. 441/2003 Sb.

Číslo zápisu	Vlastník	S účinností od
95820A	Polaroid Eyewear Holding B.V., Paasheuvelweg 16, 1105 BH Amsterdam Zuidoost, NL	15.09.2014
157435A	Polaroid Eyewear Holding B.V., Paasheuvelweg 16, 1105 BH Amsterdam Zuidoost, NL	15.09.2014
167299	HLT INTERNATIONAL IP LLC, 7930 Jones Branch Drive, Suite 1100, McLean, VA, US	15.09.2014
168590	HLT Domestic IP LLC, 7930 Jones Branch Drive, Suite 1100, McLean, VA, US	15.09.2014
170540	HLT Domestic IP LLC, 7930 Jones Branch Drive, Suite 1100, McLean, VA, US	15.09.2014
176186	DELTA MLÝNY s.r.o., Dobrovského 516, Kyjov, 69701, CZ	16.09.2014
188854	BARCO, s.r.o., Hradištská 849, Buchlovice, 68708, CZ	10.09.2014
188971	TPK, spol. s r.o., Velkomoravská 2714/28, Hodonín, 69501, CZ	15.09.2014
196172	MICROTEX a.s., Na Potůčku 107, Lomnice, 67923, CZ	15.09.2014
202969	HLT INTERNATIONAL IP LLC, 7930 Jones Branch Drive, Suite 1100, McLean, VA, US	15.09.2014
203723	Lapáčková Věra PhDr., Národní 37, Praha 1, 11000, CZ	16.09.2014
207952	Consilia Brno s.r.o., Rezkova 415/10, Brno, Stránice, 60200, CZ	15.09.2014
210646	Trigema a.s., Bucharova 2641/14, Praha 5 - Stodůlky, 15800, CZ	16.09.2014
211692	Unilin s.r.o., Tovární 1, Vyškov, 68201, CZ	15.09.2014
212167	Unilin s.r.o., Tovární 1, Vyškov, 68201, CZ	15.09.2014
227200	Unilin s.r.o., Tovární 1, Vyškov, 68201, CZ	15.09.2014
238811	Unilin s.r.o., Tovární 1, Vyškov, 68201, CZ	15.09.2014
243941	HLT CONRAD IP LLC, 7930 Jones Branch Drive, Suite 1100, McLean, VA, US	15.09.2014
268959	Unilin s.r.o., Tovární 1, Vyškov, 68201, CZ	15.09.2014
268961	Unilin s.r.o., Tovární 1, Vyškov, 68201, CZ	15.09.2014
272381	Haló, s.r.o., Jaroslava Foglara 861/1, Brno - Štýřice, 63900, CZ	16.09.2014
272679	Klenoty aurum a.s., U libeňského pivovaru 2015/10, Praha 8, Libeň, 18000, CZ	10.09.2014
272680	Klenoty aurum a.s., U libeňského pivovaru 2015/10, Praha 8, Libeň, 18000, CZ	10.09.2014
272681	Klenoty aurum a.s., U libeňského pivovaru 2015/10, Praha 8, Libeň, 18000, CZ	10.09.2014
272682	Klenoty aurum a.s., U libeňského pivovaru 2015/10, Praha 8, Libeň, 18000, CZ	10.09.2014
277117	Unilin s.r.o., Tovární 1, Vyškov, 68201, CZ	15.09.2014
277498	Variada Karlovy Vary s.r.o., Olivova 2096/4, Praha 1 - Nové Město, 11000, CZ	10.09.2014
277649	M-STYL Petr Mučka, s.r.o., Moravská 1918/35a, Hlučín, 74801, CZ	15.09.2014
280787	Mediaboard.cz s.r.o., Dělnická 213/12, Praha 7, Holešovice, 17000, CZ	15.09.2014
280788	Mediaboard.cz s.r.o., Dělnická 213/12, Praha 7, Holešovice, 17000, CZ	15.09.2014
283438	BETINA spol. s r.o., Bělehradská 858/23, Praha 2, Vinohrady, 12000, CZ	15.09.2014
284634	Klenoty aurum a.s., U libeňského pivovaru 2015/10, Praha 8, Libeň, 18000, CZ	10.09.2014
291959	Unilin s.r.o., Tovární 1, Vyškov, 68201, CZ	15.09.2014
339957	BARCO, s.r.o., Hradištská 849, Buchlovice, 68708, CZ	10.09.2014
340108	OPENWINE s.r.o., Sadová 3885/26, Prostějov, 79603, CZ	15.09.2014