



národní
úložiště
šedé
literatury

Věstník Úřadu průmyslového vlastnictví 2014/37

Úřad průmyslového vlastnictví
2014

Dostupný z <http://www.nusl.cz/ntk/nusl-407330>

Dílo je chráněno podle autorského zákona č. 121/2000 Sb.

Tento dokument byl stažen z Národního úložiště šedé literatury (NUŠL).

Datum stažení: 03.06.2024

Další dokumenty můžete najít prostřednictvím vyhledávacího rozhraní nusl.cz .

Číselné INID kódy pro označování bibliografických dat technických řešení

INID Codes for the identification of bibliographic data of technical solutions

(Standard WIPO ST. 9 a ST. 80)

(11)	číslo patentu/zápisu/osvědčení	(11)	Number of the patent/registration/certification
(15)	datum zápisu průmyslového vzoru	(15)	Industrial design registration date
(21)	číslo přihlášky/žádosti	(21)	Application number
(22)	datum podání přihlášky/žádosti	(22)	Date of application filing
(23)	údaje o výstavní prioritě	(23)	Exhibition priority data
(28)	počet průmyslových vzorů	(28)	Number of industrial designs included in the application
(31)	číslo prioritní přihlášky	(31)	Number of priority application
(32)	datum podání prioritní přihlášky	(32)	Filing date of priority application
(33)	země priority	(33)	Priority country
(40)	datum zveřejnění přihlášky vynálezu	(40)	Date of publication of patent application
(45)	datum zveřejnění zapsaného průmyslového vzoru	(45)	Publication date of the registered industrial design
(47)	datum zveřejnění udělení patentu a zápisu užitého vzoru, datum zápisu užitého vzoru, datum oznámení udělení evropského patentu v Evropském patentovém věstníku	(47)	Publication date of patent granting and publication date of utility model registration, registration date of utility model, publication date of European patent granting in the European patent bulletin
(51)	mezinárodní patentové třídění/Locarnské třídění průmyslových vzorů	(51)	International Patent Classification/ Locarno Classification for Industrial Designs
(54)	Název	(54)	Title
(55)	vyobrazení průmyslového vzoru	(55)	Reproduction of the industrial design
(57)	Anotace	(57)	Abstract
(68)	číslo základního patentu	(68)	Number of the basic patent
(71)	označení přihlašovatele/žadatele	(71)	Applicant
(72)	označení původce	(72)	Inventor
(73)	označení majitele/vlastníka	(73)	Owner
(74)	označení zástupce	(74)	Attorney's name and address
(86)	číslo mezinárodní přihlášky	(86)	International application number
(87)	číslo mezinárodního zveřejnění	(87)	International publication number
(92)	datum a číslo první registrace přípravku pro Českou republiku	(92)	Date and number(s) of the first authorization to market the product in the CZ
(93)	datum, číslo a země první registrace přípravku v rámci Společenství	(93)	Date, number(s) and country of the first authorization to market the product in the EEC
(94)	doba platnosti osvědčení	(94)	Term of certification validity
(95)	označení a typ přípravku	(95)	Name of the product and product type
(96)	datum podání a číslo evropské patentové přihlášky	(96)	European patent application filing date and number
(97)	datum zveřejnění a číslo zveřejnění evropské patentové přihlášky v Evropském patentovém věstníku	(97)	European patent application publication date and publication number in the European patent bulletin

Číselné INID kódy pro označování bibliografických dat ochranných známek

INID codes and minimum required for the identification of bibliographic data relating to marks

(Standard WIPO ST.60)

(111)	Číslo zápisu ochranné známky (registrace)	(111)	Number of registration
(151)	Datum zápisu ochranné známky	(151)	Date of the registration
(210)	Číslo přihlášky ochranné známky (spisu)	(210)	Number of the application
(220)	Datum podání přihlášky	(220)	Date of filing of the application
(320)	Datum vzniku práva přednosti	(320)	Date of the first application
(442)	Datum zveřejnění přihlášky po průzkumu	(442)	Date of the publication of the examined application
(450)	Datum zveřejnění zápisu ochranné známky ve Věstníku	(450)	Date of publication of the registration
(510)	Seznam výrobků a služeb	(510)	List of goods and/or services
(511)	Číslo třídy výrobků a služeb	(511)	Number of the class of goods and/or services
(526)	Omezení rozsahu ochrany o prvek	(526)	Disclaimer
(540)	Znění nebo vyobrazení ochranné známky	(540)	Reproduction of the mark
(551)	Kolektivní ochranná známka	(551)	Collective mark
(554)	Prostorová ochranná známka	(554)	Three-dimensional mark
(558)	Ochranná známka tvořená pouze barvou nebo kombinací barev	(558)	Mark consisting exclusively of one or several colours
(583)	Datum právní moci rozhodnutí/výsledek rozhodnutí	(583)	Date of the legal force of the decision/ result of the decision
(591)	Údaje o barevnosti ochranné známky	(591)	Information concerning colour
(730)	Přihlašovatel/vlastník ochranné známky	(730)	The applicant or the holder of the mark
(740)	Zástupce	(740)	Name and address of the representative
(811)	Mezinárodní číslo zápisu ochranné známky	(811)	Number of the international registration
(890)	Kód státu ochrany mezinárodní ochranné známky	(890)	INID code of the state of the international mark

Kódy pro kódování záhlaví oznámení publikovaných ve Věstníku

(Standard WIPO ST. 17)

BB9A	zveřejněné přihlášky vynálezů	MK1K	zánik užitého vzoru uplynutím doby platnosti
FG1K	zapsané užité vzory	MK4A	zánik patentů uplynutím doby platnosti
FG4A	udělené patenty	MK4F	zánik autorských osvědčení uplynutím doby platnosti
FG4Q	zapsané průmyslové vzory	MK4Q	zánik průmyslového vzoru uplynutím doby ochrany
LD3K	částečný výmaz užitého vzoru	MM4A	zánik patentů pro nezaplacení ročních poplatků
LD4Q	částečný výmaz průmyslového vzoru	MM4F	zánik autorských osvědčení pro nezaplacení ročních poplatků
MA4A	zánik patentu vzdáním se	ND1K	prodloužení platnosti užitého vzoru
MA4F	zánik autorských osvědčení vzdáním se	ND4Q	obnova doby ochrany průmyslového vzoru
MC3K	výmaz užitého vzoru	PA4A	změna autorského osvědčení na patent
MC4A	zrušení patentu	PC9A	změna dispozičního práva k vynálezu
MC4F	zrušení autorského osvědčení	PD1K	převod práv a ostatní změny majitelů užitého vzoru
MC4Q	výmaz průmyslového vzoru	PD4A	převod práv a ostatní změny majitelů patentů
MH1K	zánik užitého vzoru vzdáním se	PD4Q	převod práv a ostatní změny vlastníků průmyslových vzorů
MH4A	částečné zrušení patentu	QA9A	nabídka licence
MH4F	částečné zrušení autorského osvědčení	SB4A	zapsané patenty do rejstříku po odtajnění
MH4Q	zánik průmyslového vzoru vzdáním se	SB4F	zapsaná autorská osvědčení do rejstříku po odtajnění

Opravy Změny Různé

Opravy u přihlášek vynálezů s žádostí o udělení patentu

HA9A	jmenování vynálezce		
HB9A	oprava jmen	HG9A	oprava chyb v třídění
HC9A	změna jmen	HH9A	oprava nebo změna všeobecně
HD9A	oprava adres	HK9A	tiskové chyby v úředních věstnících
HE9A	změna adres		
HF9A	oprava dat		

Opravy ochranných dokumentů

Patenty	autorská osvědčení	užité vzory	průmyslové vzory	
TA4A	TA4F	TA1K	TA4Q	jmenování vynálezce
TB4A	TB4F	TB1K	TB4Q	oprava jmen
TC4A	TC4F	TC1K	TC4Q	změna jmen
TD4A	TD4F	TD1K	TD4Q	oprava adres
TE4A	TE4F	TE1K	TE4Q	změna adres
TF4A	TF4F	TF1K	TF4Q	oprava dat
TG4A	TG4F	TG1K	TG4Q	oprava chyb v třídění
TH4A	TH4F	TH1K	TH4Q	oprava nebo změna všeobecně
TK9A	TK9F	TK1K	TK4Q	tiskové chyby v úřed. věstnících

Kódy pro označování zemí a mezinárodních organizací použité ve věstníku

BE	Belgie
BR	Brazílie
CH	Švýcarsko
CN	Čína
CZ	Česká republika
DE	Spolková republika Německo
FR	Francie
GB	Velká Británie
GB	Velká Británie
IE	Irsko
IL	Izrael
IT	Itálie
KR	Korejská republika
NL	Nizozemí
NO	Norsko
PL	Polsko
RU	Ruská federace
SC	Seychely
SE	Švédsko
SK	Slovensko
UA	Ukrajina
US	Spojené státy americké
XY	Neuvedeno

Kódy pro označování států USA použité ve věstníku

CO	Colorado
CA	California
MA	Massachusetts
MI	Michigan
MN	Minnesota
NC	North Carolina
NJ	New Jersey
SC	South Carolina
TX	Texas

BB9A

Zveřejněné přihlášky vynálezů - přehled podle čísel přihlášek

Dále uvedené přihlášky vynálezů byly zveřejněny dnem, uvedeným ve Věstníku podle zákona č. 527/1990 Sb., o vynálezech a zlepšovacích návrzích, ve znění pozdějších předpisů, a jsou k dispozici v patentové knihovně Úřadu průmyslového vlastnictví, Antonína Čermáka 2a, 160 68, Praha 6.

2012-466	<i>E 21 D 9/00</i>	(2006.01)	2013-135	<i>E 06 B 9/28</i>	(2006.01)
2012-478	<i>G 21 F 1/04</i>	(2006.01)	2013-411	<i>B 60 L 5/12</i>	(2006.01)
2012-962	<i>E 06 B 7/02</i>	(2006.01)	2013-569	<i>E 01 C 5/06</i>	(2006.01)
2013-27	<i>C 12 N 1/20</i>	(2006.01)	2013-570	<i>E 01 C 11/22</i>	(2006.01)
2013-57	<i>E 04 D 13/064</i>	(2006.01)	2013-573	<i>E 01 F 8/00</i>	(2006.01)
2013-128	<i>C 12 G 1/04</i>	(2006.01)	2013-839	<i>G 01 N 15/04</i>	(2006.01)

Zveřejněné přihlášky vynálezů - řazené podle MPT

- (51) **B60L 5/12** (2006.01)
B60L 5/16 (2006.01)
- (21) **2013-411**
(71) 4RAIL, a. s., Plzeň, CZ
(72) Rajchl Václav Ing., Plzeň, CZ
- (54) **Automatické vystředovací zařízení trolejbusového sběrače proudu**
(22) 31.05.2013
(57) Automatické vystředovací zařízení trolejbusového sběrače řeší problém vystředování sestavy tyčového sběrače nezávislým pohybem vystředovacího válce (9) a otáčením sestavy tyčového sběrače. Automatické vystředovací zařízení není trvale spojeno s otočným domkem (22) to umožňuje volně otáčení otočného domku (2), čímž se snižuje odpor při otáčení sestavy sběrače a snižují se síly, kterými působí sestava sběrače na trolejové vedení. Automatické vystředovací zařízení vystředuje patu (5) tyče a tím i tyč trolejbusového sběrače do polohy paralelní s hlavní osou vozidla. Zařízení je kompletně namontováno na patce (1) sběrače, osazené otočným čepem (12). Vystředovací válec (9) svírá přes levou vystředovací páku (3) a pravou vystředovací páku (4) první vystředovací čep (8) patky (1) a druhý vystředovací čep (10) otočného domku (2), je spojen ramenem (11) k otočnému domku (2) tak, že pata (5) tyče sběrače je paralelní s hlavní osou vozidla. Pohyb levé vystředovací páky (3) a pravé vystředovací páky (4) je omezen příslušnými dorazy (6) a (7). Rozsah úhlů natočení domku (2) vymezují levá vystředovací páka (3) a pravá vystředovací páka (4), když dosednou na dorazy příslušné (6) a (7) nebo na první doraz (13), druhý doraz (14), třetí doraz (15), kde první doraz (13) je pevně spojen s patkou (1) sběrače, a druhý doraz (14) a třetí doraz (15) jsou spojeny a otočným domkem (2).

- (74) Loskotová & partneři, patentová a známková kancelář, Ing. Jarmila Loskotová, K Závětinám 727, Praha 5, 15500

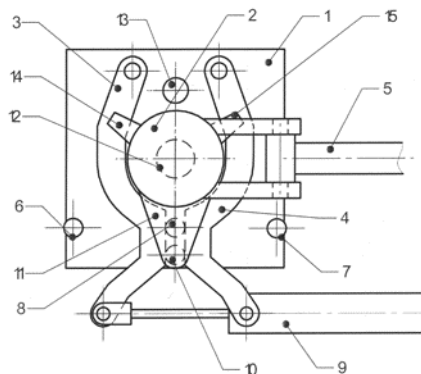

- (51) **C12G 1/04** (2006.01)
C12G 1/00 (2006.01)
- (21) **2013-128**
(71) Univerzita Tomáše Bati ve Zlíně, Zlín, CZ
(72) Fic Vlastimil prof. Ing., Hodonín, CZ

- Fic Michal Ing., Velké Bílovice, CZ
Kubán Vlastimil prof. RNDr., Brno, CZ
- (54) **Způsob výroby vína se zachovanou přírodní antioxidační kapacitou a nízkým obsahem SO₂**
(22) 21.02.2013
(57) Způsob výroby vína se zachovanou přírodní antioxidační kapacitou a s nízkým obsahem SO₂ spočívá v tom, že u vstupní suroviny se provede stanovení obsahu biologicky aktivních látek (BAL) a ekvivalentní určení přírodní antioxidační kapacity (PAK), vstupní surovina se podrobí jednotlivým technologickým etapám procesu zpracování, během něhož se ve všech předem stanovených kritických bodech těchto technologických etap provede zjištění změny obsahu BAL-PAK, takto zjištěný pokles obsahu BAL (PAK) se nahradí ekvivalentní dávkou SO₂ jako látky se syntetickou antioxidační kapacitou (SAK) v přebytku až do 40 mg/l u bílého vína nebo 30 mg/l u červeného vína (20% z normativu SO₂ pro tato vína bez zvýšeného obsahu cukru). Celková antioxidační kapacita na výstupu z technologického procesu výroby vína je tvořena až z 35 % přírodní antioxidační kapacitou a zbytek je tvořen SAK – podílem SO₂. Kritické body přitom představuje a) ukončení lisování hroznů za získání hroznové šťávy, b) ukončení kvašení moštu před separací kvasnic a bentonitových kalů, c) vyzrávání 3 až 4 týdny po separaci kvasnic a bentonitových kalů, d) ukončení technologického procesu výroby vína před plněním do lahví nebo před zpracováním na další produkty na bázi vína, e) příprava k dodatečné manipulaci, jako je přečerpávání, filtrace, transport.
- (74) UTB ve Zlíně, Univerzitní institut, Ing. Dana Kreizlová, nám. T.G. Masaryka 5555, Zlín, 76001

- (51) **C12N 1/20** (2006.01)
C12R 1/225 (2006.01)
A23L 2/84 (2006.01)
A23L 2/02 (2006.01)
A23L 1/105 (2006.01)
C12G 3/02 (2006.01)
- (21) **2013-27**
(71) Výzkumný ústav pivovarský a sladařský, a.s., Praha 2, CZ
(72) Matoušková Dagmar RNDr., Trutnov 1, CZ
Olšovská Jana RNDr., Praha 5, CZ
Slabý Martin Ing., Kralupy nad Vltavou, CZ
Kosař Karel RNDr., Brno, CZ
- (54) **Kmen bakterií Lactobacillus paracasei RIBM 2-107 a jeho použití při výrobě nealkoholických a nízkoalkoholických nápojů z ovocných a/nebo obilných substrátů**
(22) 15.01.2013
(57) Kmen bakterií Lactobacillus paracasei RIBM 2-107, který fermentuje glukózu, sacharózu, maltózu, galaktózu, melezitózu, rafinózu a glukonát za vzniku kyseliny mléčné nebo směsi kyseliny mléčné, kyseliny octové a etanolu, a nefermentuje sorbózu, manitol, sorbitol, glycerol a N-acetylglukozamin. Způsob výroby nealkoholických a nízkoalkoholických nápojů, při kterém se fermentuje ovocný a/nebo obilný substrát, který obsahuje alespoň jeden cukr ze skupiny glukóza, fruktóza, sacharóza, maltóza, galaktóza, melezitóza, rafinóza, arabinóza, xyulóza, glukonát, přičemž fermentace probíhá kmenem bakterií Lactobacillus paracasei RIBM 2-107, nebo jeho směsí s alespoň jedním jiným kmenem.

(74) Ing. Dobroslav Musil, patentová kancelář, Ing. Dobroslav Musil, Cejl 38, Brno, 60200

(51) **E01C 5/06** (2006.01)
E01B 3/40 (2006.01)
E01C 9/00 (2006.01)

(21) **2013-569**

(71) České vysoké učení technické v Praze, Fakulta stavební, Praha 6, CZ

(72) Litoš Jiří doc. Ing., Praha 7, CZ

Konvalinka Petr prof. Ing., Praha 10, CZ

Sovják Radoslav Ing., Praha 6, CZ

Záruba - Pfeffermann Jan Ing., Praha 6, CZ

Štemberk Pavel Ing., Sedlčany, CZ

Čítek David Ing., Praha 5, CZ

Huňka Petr Ing., Mladá Boleslav, CZ

Bílý Václav Ing., Praha 8, CZ

(54) **Prefabrikát pro realizaci výstavby silničních komunikací s betonovým povrchem a způsob této výstavby**

(22) 16.07.2013

(57) Prefabrikát je tvořen betonovým blokem (20) ve tvaru kvádra s obdélníkovou vrchní plochou (34) a spodní plochou (33), jehož alespoň jedna boční strana v půdorysném pohledu má rozměr menší, než je mezní šířka nákladů přípustná pro přepravu na veřejné silniční komunikaci. Blok (20) je opatřen kolmo na jeho spodní plochu (33) a vrchní plochu (34) minimálně třemi šroubově nastavitelnými vzpěrami umístěnými tak, že spojnice středů vzpěr leží ve vrcholech n-úhelníka, kde n je rovno počtu vzpěr. Blok (20) je opatřen kolmo ke spodní ploše (33) a k vrchní ploše (34) minimálně jedním příčným nalévacím otvorem (21). Spodní plocha (33) bloku (20) má jehlanovitě zdrsňený povrch a je opatřena separačním vodotěsnou vrstvou. Při výstavbě silniční komunikace se na obvyklým způsobem připravený zemní podklad (39) vozovky rozloží do definitivní půdorysné polohy betonové bloky (20) s povrchem odpovídajícím vrchní ploše (34) bloků (20) v konečné kvalitě vyžadované pro budovanou vozovku. Taktově provizorně upravená vozovka se využívá během výstavby jako komunikace zařízení staveniště. Poté se vybudují krajnicové opěrné konstrukce (7) silniční komunikace včetně svodidel (6), případně se obdobně rozloží bloky (20) i na sousední pruhy komunikace a na kontaktní úseky napojení vjezdových a připojovacích komunikací. Poté se bloky (20) postupně pomocí opěrných šroubů (19) nastavitelných vzpěr vyzvednou do definitivní nivelety a prostor mezi spodní plochou (33) bloku a zemním podkladem (39) se příčnými nalévacími otvory (21) v bloku (20) podlijí betonovou zálivkou.

(74) Ing. Hana Dušková, Na Kočově 180, Chotutice, 28103

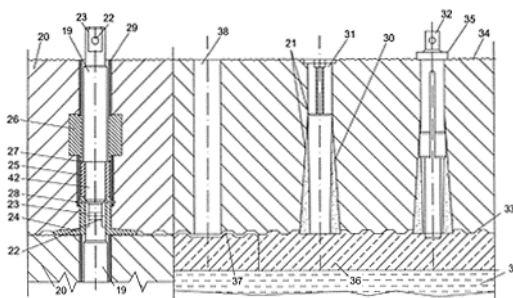

(51) **E01C 11/22** (2006.01)
E01C 5/08 (2006.01)
E01F 15/02 (2006.01)

(21) **2013-570**

(71) České vysoké učení technické v Praze, Fakulta stavební, Praha 6, CZ

(72) Litoš Jiří doc. Ing., Praha 7, CZ

Konvalinka Petr prof. Ing., Praha 10, CZ

Sovják Radoslav Ing., Praha 6, CZ

Záruba - Pfeffermann Jan Ing., Praha 6, CZ

Štemberk Pavel Ing., Sedlčany, CZ

Čítek David Ing., Praha 5, CZ

Huňka Petr Ing., Mladá Boleslav, CZ

Bílý Václav Ing., Praha 8, CZ

(54) **Prefabrikovaný systém krajnicové konstrukce se svodidly**

(22) 16.07.2013

(57) Prefabrikovaný systém navazuje na panelové prefabrikáty (7) s ocelovou výztuží (11), které jsou opatřeny úchyty (9) vytvořenými zahloubením obnažujícím část ocelové výztuže (11) v úseku uloženém podél horních hran prefabrikátů (7) souběžných se směrem prefabrikované vozovky. Systém je tvořen třemi typy krajnicích prefabrikátů (1, 2, 3) se shodnými příčnými profily. Každá z krajnicích prefabrikátů (1, 2, 3) má na horní hraně (16) přiléhající k panelovému prefabrikátu (7) vytvořeno podélné průběžné drážkové zahloubení (18) a je na vrchní pohledové straně u obou hran čelních stykových ploch (19) opatřen navzájem souose umístěnými záhlubněmi (22) ve tvaru a o rozměrech odpovídajících polovině zámkových dlaždic (23), které do těchto záhlubní (22) zapadají. První prefabrikát (1) je osazen na vrchní straně sloupkem (4) opatřeným u paty objímkou (14) ve tvaru skruže pro přichycení k úchytu (9) panelového prefabrikátu (7) přes pohyblivou spojku (8). Na horním konci je sloupek (4) upraven pro připevnění ke svodidlu (5). Druhý prefabrikát (2) má na jedné čelní stykové ploše (19) vytvořenou odvodňovací úhlopříčnou drážku (20), která je horním koncem vyústěná do podélného průběžného drážkového zahloubení (18) a spodním koncem je v blízkosti spodní hrany vyústěná přes nálevkovou vpusť (27) do odpadního potrubí (28). Třetí prefabrikát (3) je výplňkový prefabrikát.

(74) Ing. Hana Dušková, Na Kočově 180, Chotutice, 28103

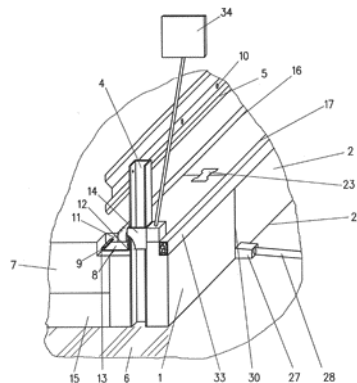

(51) **E01F 8/00** (2006.01)

(21) **2013-573**

(71) Žikovský Josef Ing., Praha 6, CZ

SMP CZ a.s., Praha 8, CZ

TITAN-Multiplast s.r.o., Smržovka, CZ

(72) Žikovský Josef Ing., Praha 6, CZ

(54) **Transparentní dílec protihlukové stěny**

(22) 17.07.2013

(57) Průhledný dílec protihlukových stěn, instalovaný zejména kolem frekventovaných komunikací, který je tvořen ze dvou průhledných desek (1, 2) upevněných v distančním rámečku (5), mezi kterými je vytvořena vzduchová mezera (6), ve které jsou uspořádány absorpční prvky (9), obvykle ve tvaru tyčí různých tvarů zhotovených z pevných částic krystalického písku spojených pojivem tak, že jsou mezi nimi vytvořeny vzduchové kanálky. Přivrácená deska (2) ke zdroji hluku je opatřena primárními otvory (3), kterými vstupuje mezi obě desky (1, 2) hluk a sekundárními otvory (4), popř. vybráními (10), které slouží k upevnění absorpčních prvků (9). K okrajům distančního rámečku (5) je dále pomocí přítlačných lišt (8) připevněn další tlumící materiál (7). Pohledová plocha absorpčních prvků (9) je vždy menší než 3 % z celkové pohledové plochy každého dílce transparentní protihlukové stěny.

(74) JUDr. Aleš Zábrš, Na Beránce 2, Praha 6, 16000

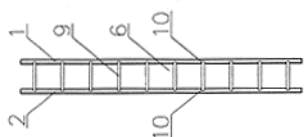
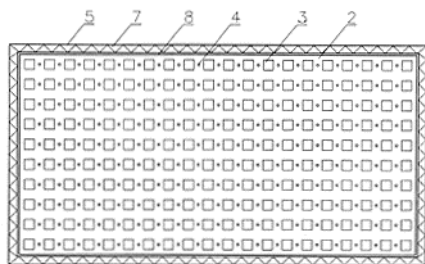

(54) **Multifunkční okno**

(22) 27.12.2012

(57) Multifunkční okno, s okenním rámem (1) a okenním křídlem (2) a izolačním sklem (3) nebo jen okenním křídlem (2) a izolačním sklem (3), umístěné v rámu ostění (14) je opatřeno průhlednou deskou (8) a dále stínicí a absorpční částí, např. předokenní hliníkovou roletou, sestávající z ukládací schránky (5) a stínicí a absorpční plochy (4). Stínicí a absorpční plocha (4) tvoří s rámem ostění (14) a izolačním sklem (3) nebo s ostěním a izolačním sklem (3) vnitřní komoru (19). Stínicí a absorpční plocha (4) dále tvoří s rámem ostění (14) a průhlednou deskou (8) nebo s ostěním a izolačním sklem (3) vnější komoru (20). Vnitřní komora (19) a vnější komora (20) jsou navzájem propojeny nejméně jedním přepouštěcím otvorem (6) ve stínicí a absorpční ploše (4). Dále do vnější komory (20) nebo vnitřní komory (19) ústí nejméně jeden otvor (9) nebo jeden ze sacích otvorů (11, 26, 29) a do interiéru ústí alespoň jeden výpustný otvor (21) s ventilátorem (13) poháněným fotovoltaickými články (7).

(74) PATENT LIBEREC, patentová a známková kancelář, Ing. Vladimír Janko, Pivovarská 2734/53, Jablonec nad Nisou, 46601

(51) **E04D 13/064** (2006.01)
E04D 13/068 (2006.01)
E04D 13/076 (2006.01)

(21) **2013-57**

(71) České vysoké učení technické v Praze Kloknerův ústav, Praha 6, CZ

(72) Záruba-Pfeffermann Jan Ing., Praha 6, CZ

Klečka Tomáš doc. Ing., Praha 11, CZ

Kostecká Michaela Ing., Praha 4, CZ

Hrachová Simona Ing., Všetaty, CZ

(54) **Okapní svod dešťové vody**

(22) 29.01.2013

(57) Je řešen okapní svod dešťové vody pro upevnění k čelům krokvi střešní konstrukce, určený zejména pro sedlové nebo valbové střechy pokryté soustavou teplo-izolačních silnostěnných zámkových prefabrikátů deskového tvaru. Tento svod je tvořen trubkou (1) opatřenou ve své vrcholové, nejméně pravouhlé, výseči soustavou rovnoměrně rozmístěných rovnoběžných příčných průřezů (4) o šířce menší než 1,5 cm a větší než je šířka přepážek mezi sousedními příčnými průřezy (4). Příčné průřezy (4) jsou vedeny šikmo vzhledem k podélné ose trubky (1) tak, že rozdíl axiálních poloh konců příčných průřezů (4) je větší než vzájemná rozteč sousedních příčných průřezů (4). Trubka (1) je ve spodní části pod příčnými průřezy (4), a to na straně odvrácené od zastřešeného objektu, opatřena rovnoměrně rozmístěnými a na společné ose ležícími podélnými průřezy (5) navzájem oddělenými můstky (6). Délka podélných průřezů (5) je v rozmezí 30 cm až 50 cm a jejich šířka a šířka můstků (6) je v rozmezí 1 cm až 2 cm.

(74) Ing. Hana Dušková, Na Kočově 180, Chotutice, 28103

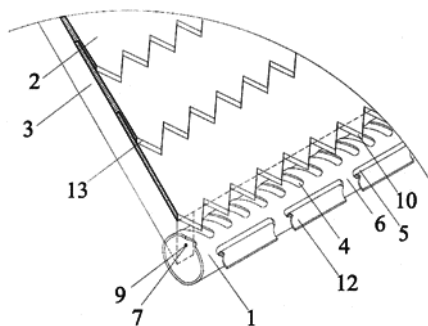

(51) **E06B 7/02** (2006.01)
E06B 7/10 (2006.01)
F24J 2/00 (2006.01)
F24F 13/00 (2006.01)

(21) **2012-962**

(71) PAVLU - Complex, s.r.o., Liberec 23, CZ

(72) Pavlů Miloš Ing., Liberec 8, CZ

Pavlů Petr Ing., Liberec 15, CZ

Pavlů Pavel Ing., Liberec 15, CZ

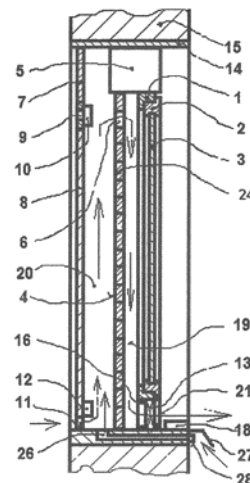

(51) **E06B 9/28** (2006.01)

E06B 9/386 (2006.01)

E06B 7/084 (2006.01)

(21) **2013-135**

(71) ALARIS Czech Republic s.r.o., Praha 2, Vinohrady, CZ

(72) Bosák Dalibor Ing., Odry, CZ

(54) **Úchyt lamely, zejména pro exteriérové slunolamy**

(22) 22.02.2013

(57) Řešením je úchyt (1) zejména pro exteriérové slunolamy, sestávající ze vzájemně do sebe vsazených segmentů (11, 12). Vnější segment (11) a vnitřní segment (12) jsou v sobě kloubově uloženy tak, že konkávní styková plocha (115) vnějšího segmentu (11) obepíná konvexní stykovou plochu (125) vnitřního segmentu (12) a zároveň vnější segment (11) a vnitřní segment (12) jsou k sobě přitlačovány pomocí stahovacího šroubu (7) vyvíjejícího požadované přepětí. Vnější segment (11) je upevněn k nosné konstrukci (3) a vnitřní segment (12) je spřažen se stínicím profilem (2). Vnější segment (11) úchytu (1) je tvořen plochou základnou (111), ze které jsou vyvedeny přitlačné rameno (112) a lůžkové rameno (113) tak, že nejprve je mezi nimi vytvořena montážní šterbina (114) a poté jsou obloukovitě rozevřena, vytvářejíce společnou vnitřní konkávní stykovou plochu (115). V koncových částech konkávní stykové plochy (115) jsou ramena (112) a (113) vybavena dostřednými záchytnými ozubými (116) zasunutelnými do alespoň dvou záchytných drážek (126) vytvářených na konvexní stykové ploše (125) vnitřního segmentu (12), a to ve dvou protilehlých soustavách.

(74) Ing. Petr Soukup, patentový a známkový zástupce, Vídeňská 8, Olomouc, 77200

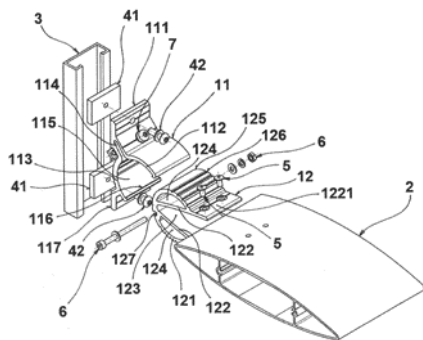

- (51) **E21D 9/00** (2006.01)
E21D 11/08 (2006.01)

(21) **2012-466**

(71) Hořava Čeněk Ing., Černá Hora, CZ

(72) Hořava Čeněk Ing., Černá Hora, CZ

(54) **Způsob výstavby tunelu**

(22) 10.07.2012

(57) U tohoto způsobu se v místech pat (1) budoucích stěn tunelu začne s ražbou dvou štol (2). Těmito štolami (2) se odváží vytěžená hornina a současně se dováží bednicí dílce, armokoše a beton. Pak se v odstupu od čel ražeb štol (2) začnou v těchto štolách (2) stavět základy (3) a opěrné stěny (4) obloukových kleneb (5) tunelu. V odstupu od pracoviště, na němž proběhla stavba základů (3) a opěrných stěn (4) obloukových kleneb (5) tunelu, se pak začne prorážet ve výšce asi 3,5 m od úrovně (7) vozovky nebo jiné liniové stavby kolmo na štoly (2) prostor (6) pro přípravu provedení klenby (5), přičemž vytěžená hornina se odváží již vybudovanými částmi štol (2). Pak se v odstupu od prostoru, v němž se proráží prostor (6) pro přípravu provedení klenby (5), provedou klenby (5) a prostor nad nimi se postupně utěsí horninou. Poté se začne odtěžovat prostor pod provedenou klenbou (5) a v takto uvolněném prostoru se pak provede vozovka nebo jiná liniová stavba. Štoly (2) se pro usnadnění odvozu vytěžené horniny a dopravy stavebních konstrukcí a materiálu k provádění opěrných stěn (4) a klenby (5) opatří silničními panely (8). Na stěnu štol (2) se připevní vybavení tunelu jako jsou rozvody médií a řídicích systémů ke sledování stavebních prací v průběhu výstavby a pro řízení a sledování silničního provozu po uvedení tunelu do provozu. Pro zrychlení výstavby tunelu se v prostoru (6) pro přípravu provedení klenby (5) provádějí tyto klenby (5) souběžně ze dvou nebo tří pracovišť, která jsou v pravidelných rozestupech od sebe uspořádána v různých vzdálenostech od ústí tunelu.

- (74) KANIA, SEDLÁK, SMOLA Patentová a známková kancelář, Ing. František Kania, Mendlovo nám. 1a, Brno, 60300

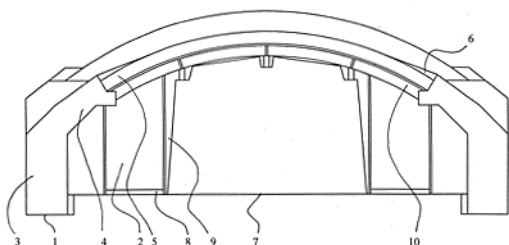

- (51) **G01N 15/04** (2006.01)
G01N 15/05 (2006.01)

(21) **2013-839**

(71) Výzkumné centrum SELTON, s.r.o., Sibřina, CZ

(72) Sedláček Tibor Ing., Sibřina, CZ

(54) **Způsob a zařízení pro stanovení sedimentační hodnoty**

(22) 31.10.2013

(57) Řešení se týká způsobu stanovení sedimentační hodnoty, které je charakterizováno tím, že alespoň jeden analyzovaný vzorek je umístěn mezi světelný zdroj a dírkovou šablonu, za kterou jsou umístěny fotocitlivé rezistory zapojené do série, přičemž dírky v šabloně jsou

rozmístěny tak, aby jejich rozteč odpovídala měrné jednotce pro konkrétní použitou analytickou metodu, kdy světlo vycházející ze světelného zdroje prosvěcuje analyzovaný vzorek. V jeho sedimentu je světlo absorbováno a v tekutině nad sedimentem prochází skrz analyzovaný vzorek a dále prochází dírkami v šabloně na fotocitlivé rezistory, kde vyvolá snížení jejich elektrické rezistence, takže vzhledem k umístění fotocitlivých rezistorů do série je tak elektrická rezistence soustavy fotocitlivých rezistorů úměrná výšce sedimentu a při dosažení času potřebného pro konkrétní analytickou metodu je hodnota elektrické rezistence elektronikou automaticky zaznamenána, vyhodnocena a převedena do jednotek konkrétní analytické metody pro přesné stanovení sedimentační hodnoty. Řešení se dále týká zařízení pro stanovení sedimentační hodnoty, které je charakterizováno tím, že se skládá ze světelného zdroje (1) a dírkové šablony (6), za kterou jsou umístěny fotocitlivé rezistory (5), zapojené do série, přičemž rozteč dírek (7) v šabloně (6) odpovídá měrné jednotce pro konkrétní použitou analytickou metodu, kdy alespoň jeden analyzovaný vzorek (2) je vložen mezi světelný zdroj (1) a dírkovou šablonu (6).

- (74) PATENTOVÁ KANCELÁŘ, Mgr. Hana Jirkalová, Michelská 18/12a, Praha 4, 14000

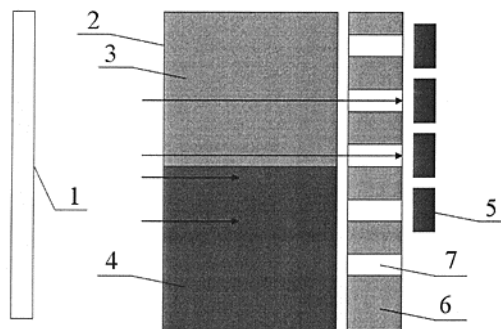

- (51) **G21F 1/04** (2006.01)
C04B 26/14 (2006.01)

(21) **2012-478**

(71) ENVINET a.s., Třebíč, CZ

Kovář Petr Ing., Praha 10, CZ

Šurán Jiří Ing., Praha 10, CZ

(72) Kovář Petr Ing., Praha 10, CZ

Šurán Jiří Ing., Praha 10, CZ

Vágnr František Ing., Třebíč, CZ

(54) **Stínící kompozitní stavební materiály a stavební prvky pro výstavbu objektů s nízkou interní úrovní ionizujícího záření**

(22) 12.07.2012

(57) Stínící kompozitní stavební materiály pro stavební prvky, které jsou na bázi kameniva, cementu a vody nebo na bázi kameniva a epoxidové pryskyřice, mají hmotnostní aktivitu v nich obsažených radionuklidů pro radionuklid Ra-226 nižší než 5 Bq/kg, pro radionuklid Th-228 nižší než 5 Bq/kg a pro radionuklid K40 nižší než 50 Bq/kg. Kamenivo a nerostné složky cementu jsou přítomny tvořeny materiály z prvohorních geologických formací.

- (74) Ing. Hana Dušková, Na Kočově 180, Chotutice, 28103

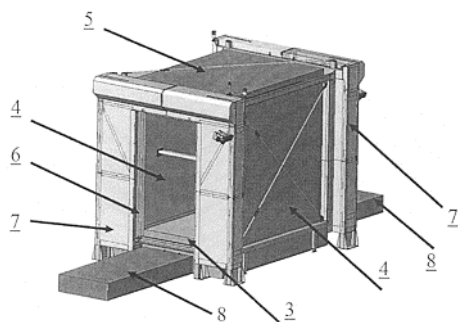

Zveřejněné přihlášky vynálezů - přehled podle třídících znaků

A 23 L 1/105	(2006.01)	2013-27	E 01 F 15/02	(2006.01)	2013-570
A 23 L 2/02	(2006.01)	2013-27	E 04 D 13/068	(2006.01)	2013-57
A 23 L 2/84	(2006.01)	2013-27	E 04 D 13/076	(2006.01)	2013-57
B 60 L 5/16	(2006.01)	2013-411	E 06 B 7/084	(2006.01)	2013-135
C 04 B 26/14	(2006.01)	2012-478	E 06 B 7/10	(2006.01)	2012-962
C 12 G 1/00	(2006.01)	2013-128	E 06 B 9/386	(2006.01)	2013-135
C 12 G 3/02	(2006.01)	2013-27	E 21 D 11/08	(2006.01)	2012-466
C 12 R 1/225	(2006.01)	2013-27	F 24 F 13/00	(2006.01)	2012-962
E 01 B 3/40	(2006.01)	2013-569	F 24 J 2/00	(2006.01)	2012-962
E 01 C 5/08	(2006.01)	2013-570	G 01 N 15/05	(2006.01)	2013-839
E 01 C 9/00	(2006.01)	2013-569			

Seznam přihlašovatelů zveřejněných přihlášek vynálezů

(71)	(21)	(51)	(71)	(21)	(51)		
ALARIS Czech Republic s.r.o., Praha 2, Vinohrady, CZ	2013-135	E 06 B 9/28	(2006.01)	Univerzita Tomáše Bati ve Zlíně, Zlín, CZ	2013-128	C 12 G 1/04	(2006.01)
České vysoké učení technické v Praze, Fakulta stavební, Praha 6, CZ	2013-569	E 01 C 5/06	(2006.01)	Výzkumné centrum SELTON, s.r.o., Sibřina, CZ	2013-839	G 01 N 15/04	(2006.01)
České vysoké učení technické v Praze, Fakulta stavební, Praha 6, CZ	2013-570	E 01 C 11/22	(2006.01)	Výzkumný ústav pivovarský a sladařský, a.s., Praha 2, CZ	2013-27	C 12 N 1/20	(2006.01)
České vysoké učení technické v Praze Kloknerův ústav, Praha 6, CZ	2013-57	E 04 D 13/064	(2006.01)	4RAIL, a. s., Plzeň, CZ	2013-411	B 60 L 5/12	(2006.01)
ENVINET a.s., Třebíč, CZ	2012-478	G 21 F 1/04	(2006.01)	Hořava Čeněk Ing., Černá Hora, CZ	2012-466	E 21 D 9/00	(2006.01)
PAVLU - Complex, s.r.o., Liberec 23, CZ	2012-962	E 06 B 7/02	(2006.01)	Žikovský Josef Ing., Praha 6, CZ	2013-573	E 01 F 8/00	(2006.01)

FG4A

Udělené patenty - přehled podle čísel patentů

V období uzávěrky tohoto čísla Věstníku udělil Úřad průmyslového vlastnictví tyto patenty.

304715	G 11 B 7/125	(2012.01)	304722	F 27 B 17/02	(2006.01)	304729	B 60 L 5/12	(2006.01)
304716	C 07 C 43/12	(2006.01)	304723	E 21 D 9/00	(2006.01)	304730	E 01 C 5/06	(2006.01)
304717	C 22 C 19/07	(2006.01)	304724	E 06 B 7/02	(2006.01)	304731	E 01 C 11/22	(2006.01)
304718	B 24 B 13/005	(2006.01)	304725	C 12 N 1/20	(2006.01)	304732	E 01 F 8/00	(2006.01)
304719	E 02 B 15/00	(2006.01)	304726	E 04 D 13/064	(2006.01)	304733	G 01 N 15/04	(2006.01)
304720	B 28 B 11/00	(2006.01)	304727	C 12 G 1/04	(2006.01)	304734	C 07 F 9/6561	(2006.01)
304721	F 15 B 15/08	(2006.01)	304728	E 06 B 9/28	(2006.01)			

FG4A

Udělené patenty - přehled podle MPT

(51)	B24B 13/005	(2006.01)	(54)	Způsob přípravy fluormethyl 2,2,2-trifluor-1-(trifluormethyl) ethyletheru
(11)	304718		(32)	16.03.2000
(40)	15.06.2005		(31)	2000 527045
(21)	2005-126		(33)	US
(73)	Rodenstock GmbH, 80469 München, DE		(86)	PCT/US2001/009547
(72)	Rohr Dieter, 94209 Regen, DE Simke Andreas, 94259 Kirchberg, DE		(87)	WO 2001/068577
(54)	Plně automatický způsob blokování optických čoček		(22)	15.03.2001
(32)	29.07.2002		(74)	Dr. Karel Čermák, Národní třída 32, Praha 1, 11000
(31)	2002 10234623			
(33)	DE			
(86)	PCT/DE2003/002557		(51)	C07F 9/6561
(87)	WO 2004/015482		(11)	304734
(22)	29.07.2003		(40)	17.12.2003
(74)	UNIPATENT, Ing. Jiří Chlustina, Jana Masaryka 43-47, Praha 2, 12000		(21)	2013-310
			(73)	GILEAD SCIENCES, INC., 94404 Foster City, CA, US
(51)	B28B 11/00	(2006.01)	(72)	Becker Mark W., 94002 Belmont, CA, US Chapman Harlan H., 94020 La Honda, CA, US Cihlar Tomas, 94404 Foster City, CA, US Eisenberg Eugene J., 94070 San Carlos, CA, US He Gong-Xin, 94555 Fremont, CA, US Kernan Michael R., 94044 Pacifica, CA, US Lee William A., 94024 Los Altos, CA, US Prisbe Ernest J., 94024 Los Altos, CA, US Rohloff John C., 80303 Boulder, CA, US Sparacino Mark L., 95037 Morgan Hill, CA, US
	B28B 11/04	(2006.01)	(54)	Způsob přípravy 9-[2-(fosfonomethoxy)propyl]adeninu a 9-[2-(fosfonomethoxy)ethyl]adeninu
	B29C 44/18	(2006.01)	(32)	21.07.2000
(11)	304720		(31)	2000 220021
(40)	09.05.2012		(33)	US
(21)	2010-794		(86)	PCT/US2001/023104
(73)	HELUZ cihlářský průmysl v.o.s., Dolní Bukovsko, CZ		(22)	20.07.2001
(72)	Fajtl Vladimír, Dolní Bukovsko, CZ Vacek Miroslav Ing., Dolní Bukovsko, CZ		(74)	Inventia s.r.o., RNDr. Kateřina Hartvichová, Na Bělidle 3, Praha 5, 15000
(54)	Způsob plnění dutinových cihelných tvarovek sypaným izolačním materiálem a zařízení k provádění tohoto způsobu			
(22)	02.11.2010		(51)	C12G 1/04
(74)	PatentCentrum Sedlák & Partners s.r.o., Husova 5, České Budějovice, 37001			C12G 1/00
			(11)	304727
(51)	B60L 5/12	(2006.01)	(40)	10.09.2014
	B60L 5/16	(2006.01)	(21)	2013-411
(11)	304729		(73)	4RAIL, a. s., Plzeň, CZ
(40)	10.09.2014		(72)	Rajchl Václav Ing., Plzeň, CZ
(21)	2013-411		(54)	Automatické vystředovací zařízení trolejbusového sběrače proudu
(73)	4RAIL, a. s., Plzeň, CZ		(22)	31.05.2013
(72)	Rajchl Václav Ing., Plzeň, CZ		(74)	Loskotová & partneři, patentová a známková kancelář, Ing. Jarmila Loskotová, K Závětinám 727, Praha 5, 15500
(54)	Automatické vystředovací zařízení trolejbusového sběrače proudu			
(22)	31.05.2013			
(74)	Loskotová & partneři, patentová a známková kancelář, Ing. Jarmila Loskotová, K Závětinám 727, Praha 5, 15500			
(51)	C07C 43/12	(2006.01)	(51)	C12N 1/20
	C07C 41/01	(2006.01)		C12R 1/225
	C07C 41/34	(2006.01)		A23L 2/84
	C07C 41/42	(2006.01)		A23L 2/02
(11)	304716			A23L 1/105
(40)	14.05.2003			
(21)	2002-3069			
(73)	HALOCARBON PRODUCTS CORPORATION, 07661 River Edge, NJ, US			
(72)	Khrimian Ashot, 29841 North Augusta, SC, US Jones Barry Malcolm, 29860 North Augusta, SC, US			

- (11) 304725
(40) 10.09.2014
(21) **2013-27**
(73) Výzkumný ústav pivovarský a sladařský, a.s., Praha 2, CZ
(72) Matoušková Dagmar RNDr., Trutnov 1, CZ
Olšovská Jana RNDr., Praha 5, CZ
Slabý Martin Ing., Kralupy nad Vltavou, CZ
Kosař Karel RNDr., Brno, CZ
- (54) **Kmen bakterií *Lactobacillus paracasei* RIBM 2-107 a jeho použití při výrobě nealkoholických a nízkoalkoholických nápojů z ovocných a/nebo obilných substrátů**
(22) 15.01.2013
(74) Ing. Dobroslav Musil, patentová kancelář, Ing. Dobroslav Musil, Cejl 38, Brno, 60200
-
- (51) **C22C 19/07** (2006.01)
C03B 37/095 (2006.01)
C03B 37/04 (2006.01)
C22F 1/10 (2006.01)
(11) 304717
(40) 16.07.2003
(21) **2002-3782**
(73) SAINT-GOBAIN ISOVER, Courbevoie, FR
(72) Berthod Partice, Pont-à-Mousson, FR
Bernard Jean-Luc, Clermont, FR
Liebaut Christophe, Mercurey, FR
- (54) **Způsob výroby minerální vlny, slitiny na bázi kobaltu pro tento způsob, výrobek použitelný pro výrobu nebo konverzi skla za tepla a použití tohoto výrobku pro výrobu minerální vlny**
(32) 23.05.2000
(31) 0006583
(33) FR
(86) PCT/FR2001/001590
(87) WO 2001/090429
(22) 23.05.2001
(74) JUDr. Miloš Všecka, Hájkova 2, Praha 2, 12000
-
- (51) **E01C 11/22** (2006.01)
E01C 5/08 (2006.01)
E01F 15/02 (2006.01)
(11) 304731
(40) 10.09.2014
(21) **2013-570**
(73) České vysoké učení technické v Praze, Fakulta stavební, Praha 6, CZ
(72) Litoš Jiří doc. Ing., Praha 7, CZ
Konvalinka Petr prof. Ing., Praha 10, CZ
Sovják Radoslav Ing., Praha 6, CZ
Záruba - Pfeffermann Jan Ing., Praha 6, CZ
Štemberk Pavel Ing., Sedlčany, CZ
Čítek David Ing., Praha 5, CZ
Huňka Petr Ing., Mladá Boleslav, CZ
Bílý Václav Ing., Praha 8, CZ
- (54) **Prefabrikovaný systém krajnicové konstrukce se svodidly**
(22) 16.07.2013
(74) Ing. Hana Dušková, Na Kočově 180, Chotutice, 28103
-
- (51) **E01C 5/06** (2006.01)
E01B 3/40 (2006.01)
E01C 9/00 (2006.01)
(11) 304730
(40) 10.09.2014
(21) **2013-569**
(73) České vysoké učení technické v Praze, Fakulta stavební, Praha 6, CZ
(72) Litoš Jiří doc. Ing., Praha 7, CZ
Konvalinka Petr prof. Ing., Praha 10, CZ
Sovják Radoslav Ing., Praha 6, CZ
Záruba - Pfeffermann Jan Ing., Praha 6, CZ
Štemberk Pavel Ing., Sedlčany, CZ
Čítek David Ing., Praha 5, CZ
Huňka Petr Ing., Mladá Boleslav, CZ
Bílý Václav Ing., Praha 8, CZ
- (54) **Prefabrikát pro realizaci výstavby silničních komunikací s betonovým povrchem a způsob této výstavby**
(22) 16.07.2013
(74) Ing. Hana Dušková, Na Kočově 180, Chotutice, 28103
-
- (51) **E01F 8/00** (2006.01)
(11) 304732
(40) 10.09.2014
(21) **2013-573**
(73) Žikovský Josef Ing., Praha 6, CZ
SMP CZ a.s., Praha 8, CZ
TITAN-Multiplast s.r.o., Smržovka, CZ
(72) Žikovský Josef Ing., Praha 6, CZ
- (54) **Transparentní dílec protihlukové stěny**
(22) 17.07.2013
(74) JUDr. Aleš Zábrš, Na Beránce 2, Praha 6, 16000
-
- (51) **E02B 15/00** (2006.01)
E02B 15/04 (2006.01)
C02F 7/00 (2006.01)
C02F 101/30 (2006.01)
C02F 103/06 (2006.01)
F04F 5/10 (2006.01)
F04F 5/02 (2006.01)
B05B 7/30 (2006.01)
B05B 7/28 (2006.01)
B63H 11/08 (2006.01)
B63H 11/11 (2006.01)
(11) 304719
(40) 28.03.2007
(21) **2005-592**
(73) Kovář Josef, Praha 1, CZ
(72) Kovář Josef, Praha 1, CZ
Kovář Petr, Praha 1, CZ
- (54) **Injektážní zařízení pro aplikaci korekčních přípravků**
(22) 16.09.2005
(74) ing. Karel Novotný, Žufanova 2, Praha 6, 16300
-
- (51) **E04D 13/064** (2006.01)
E04D 13/068 (2006.01)
E04D 13/076 (2006.01)
(11) 304726
(40) 10.09.2014
(21) **2013-57**
(73) České vysoké učení technické v Praze Kloknerův ústav, Praha 6, CZ
(72) Záruba-Pfeffermann Jan Ing., Praha 6, CZ
Klečka Tomáš doc. Ing., Praha 11, CZ
Kostecká Michaela Ing., Praha 4, CZ
Hrachová Simona Ing., Všetaty, CZ
- (54) **Okapní svod dešťové vody**
(22) 29.01.2013
(74) Ing. Hana Dušková, Na Kočově 180, Chotutice, 28103
-
- (51) **E06B 7/02** (2006.01)
E06B 7/10 (2006.01)
F24J 2/00 (2006.01)
F24F 13/00 (2006.01)
(11) 304724
(40) 10.09.2014
(21) **2012-962**
(73) PAVLU - Complex, s.r.o., Liberec 23, CZ
(72) Pavlu Miloš Ing., Liberec 8, CZ
Pavlu Petr Ing., Liberec 15, CZ
Pavlu Pavel Ing., Liberec 15, CZ
- (54) **Multifunkční okno**
(22) 27.12.2012
(74) PATENT LIBEREC, patentová a známková kancelář, Ing. Vladimír Janko, Pivovarská 2734/53, Jablonec nad Nisou, 46601
-
- (51) **E06B 9/28** (2006.01)
E06B 9/386 (2006.01)

E06B 7/084 (2006.01)
(11) 304728
(40) 10.09.2014
(21) **2013-135**
(73) ALARIS Czech Republic s.r.o., Praha 2, Vinohrady, CZ
(72) Bosák Dalibor Ing., Odry, CZ
(54) **Úchyt lamely, zejména pro exteriérové slunolamy**
(22) 22.02.2013
(74) Ing. Petr Soukup, patentový a známkový zástupce, Vídeňská 8, Olomouc, 77200

(51) **E21D 9/00** (2006.01)
E21D 11/08 (2006.01)
(11) 304723
(40) 10.09.2014
(21) **2012-466**
(73) Hořava Čeněk Ing., Černá Hora, CZ
(72) Hořava Čeněk Ing., Černá Hora, CZ
(54) **Způsob výstavby tunelu**
(22) 10.07.2012
(74) KANIA, SEDLÁK, SMOLA Patentová a známková kancelář, Ing. František Kania, Mendlovo nám. 1a, Brno, 60300

(51) **F15B 15/08** (2006.01)
F15B 15/20 (2006.01)
F16J 10/00 (2006.01)
(11) 304721
(40) 10.07.2013
(21) **2011-899**
(73) ČVUT v Praze, Fakulta strojní, Praha 6, CZ
(72) Vitek Karel Ing., Zdislavice, CZ
(54) **Tlakový válec**
(22) 29.12.2011

(51) **F27B 17/02** (2006.01)
F27D 11/08 (2006.01)
(11) 304722
(40) 26.03.2014
(21) **2012-572**

(73) Vysoká škola báňská-Technická univerzita Ostrava, Ostrava-Poruba, CZ
(72) Noga Zdeněk Ing., Rychvald, CZ
Chuchma Michal Bc., Brumov-Bylnice, CZ
(54) **Dvouhořáková víceúčelová plazmová pec**
(22) 27.08.2012

(51) **G01N 15/04** (2006.01)
G01N 15/05 (2006.01)
(11) 304733
(40) 10.09.2014
(21) **2013-839**
(73) Výzkumné centrum SELTON, s.r.o., Sibřina, CZ
(72) Sedláček Tibor Ing., Sibřina, CZ
(54) **Způsob a zařízení pro stanovení sedimentační hodnoty**
(22) 31.10.2013
(74) PATENTOVÁ KANCELÁŘ, Mgr. Hana Jirkalová, Michelská 18/12a, Praha 4, 14000

(51) **G11B 7/125** (2012.01)
(11) 304715
(40) 13.11.2002
(21) **2002-2449**
(73) KONINKLIJKE PHILIPS ELECTRONICS N. V., Eindhoven, NL
(72) Stek Aalbert, Eindhoven, NL
Spruit Johannes Hendrikus Maria, Eindhoven, NL
Xu Cai Gang, Eindhoven, NL
Van de Pas Joris, Eindhoven, NL
(54) **Způsob nastavování optimální hodnoty parametru zápisu a úrovně zápisového výkonu, optické záznamové zařízení a optické záznamové médium pro použití způsobu nebo pro zařízení**
(32) 17.11.2000, 28.11.2000
(31) 00204046, 00125983
(33) EP, EP
(86) PCT/EP2001/013159
(87) WO 2002/041306
(22) 12.11.2001
(74) JUDr. Pavel Zelený, Hálkova 2, Praha 2, 12000

Seznam majitelů udělených patentů

(73) ALARIS Czech Republic s.r.o., Praha 2, Vinohrady, CZ	(11) 304728	(51) E 06 B 9/28	(2006.01)	(73) PAVLU - Complex, s.r.o., Liberec 23, CZ	(11) 304724	(51) E 06 B 7/02	(2006.01)
České vysoké učení technické v Praze, Fakulta stavební, Praha 6, CZ	304730	E 01 C 5/06	(2006.01)	Rodenstock GmbH, München, DE	304718	B 24 B 13/005	(2006.01)
České vysoké učení technické v Praze, Fakulta stavební, Praha 6, CZ	304731	E 01 C 11/22	(2006.01)	SAINT-GOBAIN ISOVER, Courbevoie, FR	304717	C 22 C 19/07	(2006.01)
České vysoké učení technické v Praze Kloknerův ústav, Praha 6, CZ	304726	E 04 D 13/064	(2006.01)	SMP CZ a.s., Praha 8, CZ	304732	E 01 F 8/00	(2006.01)
ČVUT v Praze, Fakulta strojní, Praha 6, CZ	304721	F 15 B 15/08	(2006.01)	TITAN-Multiplast s.r.o., Smržovka, CZ	304732	E 01 F 8/00	(2006.01)
GILEAD SCIENCES, INC., 94404 Foster City, CA, US	304734	C 07 F 9/6561	(2006.01)	Univerzita Tomáše Bati ve Zlíně, Zlín, CZ	304727	C 12 G 1/04	(2006.01)
HALOCARBON PRODUCTS CORPORATION, 07661 River Edge, NJ, US	304716	C 07 C 43/12	(2006.01)	Vysoká škola báňská-Technická univerzita Ostrava, Ostrava-Poruba, CZ	304722	F 27 B 17/02	(2006.01)
HELUZ cihlářský průmysl v.o.s., Dolní Bukovsko, CZ	304720	B 28 B 11/00	(2006.01)	Výzkumné centrum SELTON, s.r.o., Sibřina, CZ	304733	G 01 N 15/04	(2006.01)
KONINKLIJKE PHILIPS ELECTRONICS N. V., Eindhoven, NL	304715	G 11 B 7/125	(2012.01)	Výzkumný ústav pivovarský a sladařský, a.s., Praha 2, CZ	304725	C 12 N 1/20	(2006.01)
				4RAIL, a. s., Plzeň, CZ	304729	B 60 L 5/12	(2006.01)
				Hořava Čeněk Ing., Černá Hora, CZ	304723	E 21 D 9/00	(2006.01)
				Kovář Josef, Praha 1, CZ	304719	E 02 B 15/00	(2006.01)

(73) (11) (51)
Žikovský Josef Ing., Praha 6, 304732 **E 01 F 8/00** (2006.01)
CZ

Udělené evropské patenty

Evropský patentový úřad udělil následující evropské patenty s účinky pro Českou republiku. Tyto patenty mohou být zrušeny nebo zachovány v pozměněném znění Evropským patentovým úřadem v řízení o odporu. K tomu, aby nabyl evropský patent účinnosti na území České republiky, je třeba, aby byl Úřadu předložen ve stanovené lhůtě překlad patentového spisu do českého jazyka (§ 35c odst. 2 až 4 zákona č. 527/1990 Sb., v platném znění).

(97) EP 1300238	(47) 27.08.2014	(97) EP 1804643	(47) 27.08.2014	(97) EP 1968537	(47) 27.08.2014	(97) EP 2099743	(47) 27.08.2014
(97) EP 1313348	(47) 27.08.2014	(97) EP 1805514	(47) 27.08.2014	(97) EP 1968622	(47) 27.08.2014	(97) EP 2100206	(47) 27.08.2014
(97) EP 1376984	(47) 27.08.2014	(97) EP 1810976	(47) 27.08.2014	(97) EP 1968927	(47) 27.08.2014	(97) EP 2100978	(47) 27.08.2014
(97) EP 1405001	(47) 27.08.2014	(97) EP 1819910	(47) 27.08.2014	(97) EP 1969079	(47) 27.08.2014	(97) EP 2101183	(47) 27.08.2014
(97) EP 1405361	(47) 27.08.2014	(97) EP 1821268	(47) 27.08.2014	(97) EP 1973979	(47) 27.08.2014	(97) EP 2102179	(47) 27.08.2014
(97) EP 1414258	(47) 27.08.2014	(97) EP 1824346	(47) 27.08.2014	(97) EP 1975452	(47) 27.08.2014	(97) EP 2106392	(47) 27.08.2014
(97) EP 1424350	(47) 27.08.2014	(97) EP 1828542	(47) 27.08.2014	(97) EP 1977625	(47) 27.08.2014	(97) EP 2108312	(47) 27.08.2014
(97) EP 1434929	(47) 27.08.2014	(97) EP 1829633	(47) 27.08.2014	(97) EP 1978787	(47) 27.08.2014	(97) EP 2110164	(47) 27.08.2014
(97) EP 1450316	(47) 27.08.2014	(97) EP 1830437	(47) 27.08.2014	(97) EP 1980695	(47) 27.08.2014	(97) EP 2113092	(47) 27.08.2014
(97) EP 1471847	(47) 27.08.2014	(97) EP 1833663	(47) 27.08.2014	(97) EP 1982978	(47) 27.08.2014	(97) EP 2113215	(47) 27.08.2014
(97) EP 1472662	(47) 27.08.2014	(97) EP 1833985	(47) 27.08.2014	(97) EP 1985779	(47) 27.08.2014	(97) EP 2114963	(47) 27.08.2014
(97) EP 1478313	(47) 27.08.2014	(97) EP 1838071	(47) 27.08.2014	(97) EP 1986899	(47) 27.08.2014	(97) EP 2116906	(47) 27.08.2014
(97) EP 1478601	(47) 27.08.2014	(97) EP 1844136	(47) 27.08.2014	(97) EP 1987083	(47) 27.08.2014	(97) EP 2118248	(47) 27.08.2014
(97) EP 1500278	(47) 27.08.2014	(97) EP 1846005	(47) 27.08.2014	(97) EP 1987605	(47) 27.08.2014	(97) EP 2119912	(47) 27.08.2014
(97) EP 1504549	(47) 27.08.2014	(97) EP 1851941	(47) 27.08.2014	(97) EP 1988751	(47) 27.08.2014	(97) EP 2123527	(47) 27.08.2014
(97) EP 1522678	(47) 27.08.2014	(97) EP 1856274	(47) 27.08.2014	(97) EP 1993230	(47) 27.08.2014	(97) EP 2126023	(47) 27.08.2014
(97) EP 1525364	(47) 27.08.2014	(97) EP 1856836	(47) 27.08.2014	(97) EP 1993465	(47) 27.08.2014	(97) EP 2126627	(47) 27.08.2014
(97) EP 1543163	(47) 27.08.2014	(97) EP 1858716	(47) 27.08.2014	(97) EP 1994968	(47) 27.08.2014	(97) EP 2128975	(47) 27.08.2014
(97) EP 1549719	(47) 27.08.2014	(97) EP 1862953	(47) 27.08.2014	(97) EP 1996512	(47) 27.08.2014	(97) EP 2129183	(47) 27.08.2014
(97) EP 1551986	(47) 27.08.2014	(97) EP 1863587	(47) 27.08.2014	(97) EP 1996592	(47) 27.08.2014	(97) EP 2129346	(47) 27.08.2014
(97) EP 1552231	(47) 27.08.2014	(97) EP 1863960	(47) 27.08.2014	(97) EP 1996877	(47) 27.08.2014	(97) EP 2131874	(47) 27.08.2014
(97) EP 1557922	(47) 27.08.2014	(97) EP 1864823	(47) 27.08.2014	(97) EP 2004932	(47) 27.08.2014	(97) EP 2133938	(47) 27.08.2014
(97) EP 1560880	(47) 27.08.2014	(97) EP 1869019	(47) 27.08.2014	(97) EP 2005066	(47) 27.08.2014	(97) EP 2133951	(47) 27.08.2014
(97) EP 1568844	(47) 27.08.2014	(97) EP 1871844	(47) 27.08.2014	(97) EP 2005704	(47) 27.08.2014	(97) EP 2138735	(47) 27.08.2014
(97) EP 1579245	(47) 27.08.2014	(97) EP 1874305	(47) 27.08.2014	(97) EP 2007520	(47) 27.08.2014	(97) EP 2140431	(47) 27.08.2014
(97) EP 1588775	(47) 27.08.2014	(97) EP 1876958	(47) 27.08.2014	(97) EP 2009387	(47) 27.08.2014	(97) EP 2141257	(47) 27.08.2014
(97) EP 1589932	(47) 27.08.2014	(97) EP 1877011	(47) 27.08.2014	(97) EP 2009806	(47) 27.08.2014	(97) EP 2141855	(47) 27.08.2014
(97) EP 1594962	(47) 27.08.2014	(97) EP 1877694	(47) 27.08.2014	(97) EP 2013130	(47) 27.08.2014	(97) EP 2142809	(47) 27.08.2014
(97) EP 1618255	(47) 27.08.2014	(97) EP 1877707	(47) 27.08.2014	(97) EP 2019344	(47) 27.08.2014	(97) EP 2143551	(47) 27.08.2014
(97) EP 1619814	(47) 27.08.2014	(97) EP 1879560	(47) 27.08.2014	(97) EP 2020203	(47) 27.08.2014	(97) EP 2144394	(47) 27.08.2014
(97) EP 1624027	(47) 27.08.2014	(97) EP 1885785	(47) 27.08.2014	(97) EP 2021813	(47) 27.08.2014	(97) EP 2148065	(47) 27.08.2014
(97) EP 1624281	(47) 27.08.2014	(97) EP 1886143	(47) 27.08.2014	(97) EP 2026417	(47) 27.08.2014	(97) EP 2149043	(47) 27.08.2014
(97) EP 1630497	(47) 27.08.2014	(97) EP 1886471	(47) 27.08.2014	(97) EP 2033431	(47) 27.08.2014	(97) EP 2149333	(47) 27.08.2014
(97) EP 1634697	(47) 27.08.2014	(97) EP 1888042	(47) 27.08.2014	(97) EP 2035376	(47) 27.08.2014	(97) EP 2149663	(47) 27.08.2014
(97) EP 1636616	(47) 27.08.2014	(97) EP 1895848	(47) 27.08.2014	(97) EP 2035821	(47) 27.08.2014	(97) EP 2150167	(47) 27.08.2014
(97) EP 1641871	(47) 27.08.2014	(97) EP 1897134	(47) 27.08.2014	(97) EP 2037784	(47) 27.08.2014	(97) EP 2153915	(47) 27.08.2014
(97) EP 1652239	(47) 27.08.2014	(97) EP 1898812	(47) 27.08.2014	(97) EP 2039113	(47) 27.08.2014	(97) EP 2154098	(47) 27.08.2014
(97) EP 1660038	(47) 27.08.2014	(97) EP 1901690	(47) 27.08.2014	(97) EP 2040774	(47) 27.08.2014	(97) EP 2154841	(47) 27.08.2014
(97) EP 1661722	(47) 27.08.2014	(97) EP 1901692	(47) 27.08.2014	(97) EP 2043667	(47) 27.08.2014	(97) EP 2155507	(47) 27.08.2014
(97) EP 1663497	(47) 27.08.2014	(97) EP 1904083	(47) 27.08.2014	(97) EP 2045227	(47) 27.08.2014	(97) EP 2155860	(47) 27.08.2014
(97) EP 1668276	(47) 27.08.2014	(97) EP 1910459	(47) 27.08.2014	(97) EP 2047620	(47) 27.08.2014	(97) EP 2157379	(47) 27.08.2014
(97) EP 1676528	(47) 27.08.2014	(97) EP 1922738	(47) 27.08.2014	(97) EP 2048314	(47) 27.08.2014	(97) EP 2159630	(47) 27.08.2014
(97) EP 1677694	(47) 27.08.2014	(97) EP 1923185	(47) 27.08.2014	(97) EP 2049740	(47) 27.08.2014	(97) EP 2160478	(47) 27.08.2014
(97) EP 1680355	(47) 27.08.2014	(97) EP 1924685	(47) 27.08.2014	(97) EP 2050724	(47) 27.08.2014	(97) EP 2161498	(47) 27.08.2014
(97) EP 1689757	(47) 27.08.2014	(97) EP 1925438	(47) 27.08.2014	(97) EP 2062443	(47) 27.08.2014	(97) EP 2163338	(47) 27.08.2014
(97) EP 1693500	(47) 27.08.2014	(97) EP 1927220	(47) 27.08.2014	(97) EP 2063163	(47) 27.08.2014	(97) EP 2164741	(47) 27.08.2014
(97) EP 1697506	(47) 27.08.2014	(97) EP 1935974	(47) 27.08.2014	(97) EP 2064915	(47) 27.08.2014	(97) EP 2166323	(47) 27.08.2014
(97) EP 1703229	(47) 27.08.2014	(97) EP 1937280	(47) 27.08.2014	(97) EP 2066141	(47) 27.08.2014	(97) EP 2168217	(47) 27.08.2014
(97) EP 1706724	(47) 27.08.2014	(97) EP 1938473	(47) 27.08.2014	(97) EP 2066225	(47) 27.08.2014	(97) EP 2168798	(47) 27.08.2014
(97) EP 1713975	(47) 27.08.2014	(97) EP 1939153	(47) 27.08.2014	(97) EP 2066502	(47) 27.08.2014	(97) EP 2168901	(47) 27.08.2014
(97) EP 1716045	(47) 27.08.2014	(97) EP 1942919	(47) 27.08.2014	(97) EP 2067409	(47) 27.08.2014	(97) EP 2168985	(47) 27.08.2014
(97) EP 1717555	(47) 27.08.2014	(97) EP 1945997	(47) 27.08.2014	(97) EP 2072812	(47) 27.08.2014	(97) EP 2171052	(47) 27.08.2014
(97) EP 1718596	(47) 27.08.2014	(97) EP 1946394	(47) 27.08.2014	(97) EP 2073718	(47) 27.08.2014	(97) EP 2171890	(47) 27.08.2014
(97) EP 1730984	(47) 27.08.2014	(97) EP 1946552	(47) 27.08.2014	(97) EP 2076279	(47) 27.08.2014	(97) EP 2173030	(47) 27.08.2014
(97) EP 1737354	(47) 27.08.2014	(97) EP 1947395	(47) 27.08.2014	(97) EP 2076730	(47) 27.08.2014	(97) EP 2173605	(47) 27.08.2014
(97) EP 1747317	(47) 27.08.2014	(97) EP 1950459	(47) 27.08.2014	(97) EP 2077925	(47) 27.08.2014	(97) EP 2174094	(47) 27.08.2014
(97) EP 1749447	(47) 27.08.2014	(97) EP 1951828	(47) 27.08.2014	(97) EP 2079195	(47) 27.08.2014	(97) EP 2179883	(47) 27.08.2014
(97) EP 1751615	(47) 27.08.2014	(97) EP 1952052	(47) 27.08.2014	(97) EP 2079443	(47) 27.08.2014	(97) EP 2181062	(47) 27.08.2014
(97) EP 1765107	(47) 27.08.2014	(97) EP 1952106	(47) 27.08.2014	(97) EP 2079767	(47) 27.08.2014	(97) EP 2186838	(47) 27.08.2014
(97) EP 1768024	(47) 27.08.2014	(97) EP 1952114	(47) 27.08.2014	(97) EP 2082001	(47) 27.08.2014	(97) EP 2186945	(47) 27.08.2014
(97) EP 1774236	(47) 27.08.2014	(97) EP 1954080	(47) 27.08.2014	(97) EP 2084720	(47) 27.08.2014	(97) EP 2189639	(47) 27.08.2014
(97) EP 1779937	(47) 27.08.2014	(97) EP 1955393	(47) 27.08.2014	(97) EP 2086359	(47) 27.08.2014	(97) EP 2192594	(47) 27.08.2014
(97) EP 1784904	(47) 27.08.2014	(97) EP 1956762	(47) 27.08.2014	(97) EP 2086932	(47) 27.08.2014	(97) EP 2193156	(47) 27.08.2014
(97) EP 1789602	(47) 27.08.2014	(97) EP 1958782	(47) 27.08.2014	(97) EP 2088874	(47) 27.08.2014	(97) EP 2193918	(47) 27.08.2014
(97) EP 1791904	(47) 27.08.2014	(97) EP 1959378	(47) 27.08.2014	(97) EP 2091409	(47) 27.08.2014	(97) EP 2193963	(47) 27.08.2014
(97) EP 1794490	(47) 27.08.2014	(97) EP 1960101	(47) 27.08.2014	(97) EP 2091918	(47) 27.08.2014	(97) EP 2194924	(47) 27.08.2014
(97) EP 1794538	(47) 27.08.2014	(97) EP 1960855	(47) 27.08.2014	(97) EP 2095616	(47) 27.08.2014	(97) EP 2195722	(47) 27.08.2014
(97) EP 1799534	(47) 27.08.2014	(97) EP 1962937	(47) 27.08.2014	(97) EP 2098257	(47) 27.08.2014	(97) EP 2196454	(47) 27.08.2014

(97) EP 2604285	(47) 27.08.2014	(97) EP 2619599	(47) 27.08.2014	(97) EP 2634318	(47) 27.08.2014	(97) EP 2649631	(47) 27.08.2014
(97) EP 2604286	(47) 27.08.2014	(97) EP 2620116	(47) 27.08.2014	(97) EP 2634537	(47) 27.08.2014	(97) EP 2649688	(47) 27.08.2014
(97) EP 2604922	(47) 27.08.2014	(97) EP 2620402	(47) 27.08.2014	(97) EP 2635464	(47) 27.08.2014	(97) EP 2650891	(47) 27.08.2014
(97) EP 2605417	(47) 27.08.2014	(97) EP 2621271	(47) 27.08.2014	(97) EP 2635883	(47) 27.08.2014	(97) EP 2650892	(47) 27.08.2014
(97) EP 2606896	(47) 27.08.2014	(97) EP 2622211	(47) 27.08.2014	(97) EP 2635892	(47) 27.08.2014	(97) EP 2654488	(47) 27.08.2014
(97) EP 2607353	(47) 27.08.2014	(97) EP 2622351	(47) 27.08.2014	(97) EP 2636036	(47) 27.08.2014	(97) EP 2655787	(47) 27.08.2014
(97) EP 2607510	(47) 27.08.2014	(97) EP 2622933	(47) 27.08.2014	(97) EP 2636513	(47) 27.08.2014	(97) EP 2655853	(47) 27.08.2014
(97) EP 2607940	(47) 27.08.2014	(97) EP 2624528	(47) 27.08.2014	(97) EP 2637140	(47) 27.08.2014	(97) EP 2656367	(47) 27.08.2014
(97) EP 2608415	(47) 27.08.2014	(97) EP 2624639	(47) 27.08.2014	(97) EP 2637936	(47) 27.08.2014	(97) EP 2657233	(47) 27.08.2014
(97) EP 2608684	(47) 27.08.2014	(97) EP 2624709	(47) 27.08.2014	(97) EP 2638092	(47) 27.08.2014	(97) EP 2658849	(47) 27.08.2014
(97) EP 2609976	(47) 27.08.2014	(97) EP 2625050	(47) 27.08.2014	(97) EP 2638308	(47) 27.08.2014	(97) EP 2660793	(47) 27.08.2014
(97) EP 2610116	(47) 27.08.2014	(97) EP 2626224	(47) 27.08.2014	(97) EP 2638726	(47) 27.08.2014	(97) EP 2661046	(47) 27.08.2014
(97) EP 2610258	(47) 27.08.2014	(97) EP 2626504	(47) 27.08.2014	(97) EP 2639788	(47) 27.08.2014	(97) EP 2661426	(47) 27.08.2014
(97) EP 2610447	(47) 27.08.2014	(97) EP 2626907	(47) 27.08.2014	(97) EP 2639843	(47) 27.08.2014	(97) EP 2661977	(47) 27.08.2014
(97) EP 2611076	(47) 27.08.2014	(97) EP 2626955	(47) 27.08.2014	(97) EP 2639844	(47) 27.08.2014	(97) EP 2662004	(47) 27.08.2014
(97) EP 2611162	(47) 27.08.2014	(97) EP 2627251	(47) 27.08.2014	(97) EP 2640196	(47) 27.08.2014	(97) EP 2662173	(47) 27.08.2014
(97) EP 2611329	(47) 27.08.2014	(97) EP 2627531	(47) 27.08.2014	(97) EP 2640493	(47) 27.08.2014	(97) EP 2662898	(47) 27.08.2014
(97) EP 2611412	(47) 27.08.2014	(97) EP 2627808	(47) 27.08.2014	(97) EP 2640607	(47) 27.08.2014	(97) EP 2663042	(47) 27.08.2014
(97) EP 2611719	(47) 27.08.2014	(97) EP 2627935	(47) 27.08.2014	(97) EP 2641768	(47) 27.08.2014	(97) EP 2666377	(47) 27.08.2014
(97) EP 2612094	(47) 27.08.2014	(97) EP 2628206	(47) 27.08.2014	(97) EP 2642884	(47) 27.08.2014	(97) EP 2669678	(47) 27.08.2014
(97) EP 2612739	(47) 27.08.2014	(97) EP 2628413	(47) 27.08.2014	(97) EP 2643150	(47) 27.08.2014	(97) EP 2672758	(47) 27.08.2014
(97) EP 2612937	(47) 27.08.2014	(97) EP 2629499	(47) 27.08.2014	(97) EP 2643375	(47) 27.08.2014	(97) EP 2674407	(47) 27.08.2014
(97) EP 2613676	(47) 27.08.2014	(97) EP 2629846	(47) 27.08.2014	(97) EP 2643522	(47) 27.08.2014	(97) EP 2674780	(47) 27.08.2014
(97) EP 2613948	(47) 27.08.2014	(97) EP 2629982	(47) 27.08.2014	(97) EP 2645620	(47) 27.08.2014	(97) EP 2676765	(47) 27.08.2014
(97) EP 2614941	(47) 27.08.2014	(97) EP 2630174	(47) 27.08.2014	(97) EP 2646036	(47) 27.08.2014	(97) EP 2684714	(47) 27.08.2014
(97) EP 2614948	(47) 27.08.2014	(97) EP 2630444	(47) 27.08.2014	(97) EP 2646794	(47) 27.08.2014	(97) EP 2687376	(47) 27.08.2014
(97) EP 2615292	(47) 27.08.2014	(97) EP 2630446	(47) 27.08.2014	(97) EP 2646813	(47) 27.08.2014	(97) EP 2692469	(47) 27.08.2014
(97) EP 2615617	(47) 27.08.2014	(97) EP 2631369	(47) 27.08.2014	(97) EP 2647095	(47) 27.08.2014	(97) EP 2697869	(47) 27.08.2014
(97) EP 2615795	(47) 27.08.2014	(97) EP 2632053	(47) 27.08.2014	(97) EP 2647112	(47) 27.08.2014	(97) EP 2705285	(47) 27.08.2014
(97) EP 2616321	(47) 27.08.2014	(97) EP 2632746	(47) 27.08.2014	(97) EP 2647575	(47) 27.08.2014	(97) EP 2715199	(47) 27.08.2014
(97) EP 2616699	(47) 27.08.2014	(97) EP 2632842	(47) 27.08.2014	(97) EP 2647853	(47) 27.08.2014	(97) EP 2716464	(47) 27.08.2014
(97) EP 2617281	(47) 27.08.2014	(97) EP 2633704	(47) 27.08.2014	(97) EP 2648924	(47) 27.08.2014		
(97) EP 2617323	(47) 27.08.2014	(97) EP 2634068	(47) 27.08.2014	(97) EP 2649563	(47) 27.08.2014		

Zveřejněné překlady evropských patentových spisů

U následujících udělených evropských patentů s účinky pro Českou republiku byl majitelem předložen překlad patentového spisu do českého jazyka (§ 35c odst. 2 až 4 zákona č. 527/1990 Sb., v platném znění). Údaje jsou řazeny vzestupně podle čísel evropských patentů.

(97) EP 1454684		(54) (Meth)akrylátová pryskyřice a její použití	
(47) 07.05.2014		(32) 10318443	
(97) 08.09.2004		(31) 15.04.2003	
(51) B21H 1/00	(2006.01)	(33) DE	
B21H 1/18	(2006.01)	(74) Rott, Růžička & Guttman, Advokátní, patentové a známkové kanceláře,	
B21B 31/04	(2006.01)	Ing. Ivana Jirotková, Vinohradská 37, Praha 2, 12000	
B21B 31/08	(2006.01)		
B21B 35/00	(2006.01)		
B21B 37/46	(2006.01)	(97) EP 1500639	
B21B 37/58	(2006.01)	(47) 26.03.2014	
B21B 35/14	(2006.01)	(97) 26.01.2005	
(96) 29.01.2004		(51) C06B 45/20	(2006.01)
(96) 04001862.4		C06B 45/30	(2006.01)
(73) LANGENSTEIN & SCHEMANN GMBH, D-96450 Coburg, DE		C06B 21/00	(2006.01)
(72) Hofmann, Günter, Dipl.Ing., 96450 Coburg, DE		C06C 7/00	(2006.01)
Zwilling, Henry, Dipl.Ing., 96515 Sonneberg, DE		(96) 15.07.2004	
Vogler, Günter, Dipl.Ing., 96472 Rödental, DE		(96) 04291798.9	
Rüger, Herbert, Dipl.Ing., 96277 Schneckenlohe, DE		(73) NEXTER Munitions, 78000 Versailles, FR	
Katsibardis, Stellios, Dipl.Ing., 96450 Coburg, DE		(72) Brunet, Luc, 18000 Bourges, FR	
Hausdörfer, Siegfried, Dipl.Ing., 96268 Mitwitz, DE		Coulouam, Christophe, 65350 Pouyastruc, FR	
(54) Způsob k tváření obrobku a válcovací stroj		(54) Pyrotechnická hmota a způsob výroby této hmoty	
(32) 10309536, 10319258		(32) 0309260	
(31) 04.03.2003, 28.04.2003		(31) 25.07.2003	
(33) DE, DE		(33) FR	
(74) Společná advokátní kancelář Všetečka Zelený Švorčík Kalenský a partneři, JUDr. Michal Havlík, Hálkova 2, Praha 2, 12000		(74) Společná advokátní kancelář Všetečka Zelený Švorčík Kalenský a partneři, JUDr. Michal Havlík, Hálkova 2, Praha 2, 12000	
(97) EP 1469021		(97) EP 1572405	
(47) 23.04.2014		(47) 30.04.2014	
(97) 20.10.2004		(97) 08.07.2004	
(51) C08F 265/06	(2006.01)	(51) B23B 51/06	(2006.01)
C09J 4/06	(2006.01)	(96) 18.12.2003	
(96) 24.03.2004		(96) 03799451.4	
(96) 04007083.1		(73) Gühring oHG, 72458 Albstadt, DE	
(73) Alteco Technik GmbH, 27239 Twistringen, DE		(72) KLEINER, Gilbert, 72514 Inzigkofen, DE	
(72) Lindemann, Jutta, 27248 Ehrenburg, DE		(54) Geometrie chladicího kanálu	
		(32) 20219761 U, 20219824 U	

(31) 19.12.2002, 20.12.2002
(33) DE, DE
(86) PCT/DE2003/004276
(87) WO 2004/056519
(74) Halaxová & Halaxová TETRAPAT, RNDr. Zdeňka Halaxová, Jinonická 80, Praha 5, 15800

(97) **EP 1582685**
(47) 07.05.2014
(97) 05.10.2005
(51) **E06B 1/62** (2006.01)
(96) 30.03.2005
(96) 05006932.7
(73) Braun August, Zlatá Koruna, CZ
(72) Braun, August, 8200 Schaffhausen, CH
(54) **Omítková začíšťovací lišta pro okenní rámy a podobně, se základní částí a začíšťovací částí**
(32) 102004015556
(31) 30.03.2004
(33) DE
(74) Čermák a spol., JUDr. Karel Čermák, Elišky Peškové 15/735, Praha 5, 15000

(97) **EP 1587642**
(47) 16.04.2014
(97) 05.08.2004
(51) **B22D 11/06** (2006.01)
C22C 38/06 (2006.01)
C22C 38/04 (2006.01)
(96) 23.01.2004
(96) 04704516.6
(73) NUCOR CORPORATION, Charlotte, NC 28211, US
(72) MAHAPATRA, Rama, Ballav, Brighton-Le-Sands, New South Wales 2216, AU
BLEJDE, Walter, Brownsburg, IN 46112, US
(54) **Pás lité oceli s nízkou povrchovou hrubostí a nízkou porézností**
(32) 350777
(31) 24.01.2003
(33) US
(86) PCT/AU2004/000086
(87) WO 2004/065039
(74) Společná advokátní kancelář Všetečka Zelený Švorčík Kalenský a partneři, JUDr. Michal Havlík, Hálkova 2, Praha 2, 12000

(97) **EP 1623170**
(47) 30.04.2014
(97) 05.08.2004
(51) **F25J 3/02** (2006.01)
(96) 15.01.2004
(96) 04702540.8
(73) Lummus Technology Inc., Bloomfield NJ 07003-3096, US
(72) WEI, Vitus, Tuan, Houston, TX 77063, US
MA, Qi, Katy, TX 77450, US
WU, James, Tzong-Chaur, Houston, TX 77083, US
SUMNER, Charles, Livingston, NJ 07039, US
(54) **Chladicí systém olefinové výrobní jednotky**
(32) 342998
(31) 15.01.2003
(33) US
(86) PCT/US2004/001059
(87) WO 2004/065337
(74) Rott, Růžička & Guttman Patentová, známková a advokátní kancelář, Ing. Václav Krménčík, Vinohradská 37, Praha 2, 12000

(97) **EP 1641618**
(47) 14.05.2014
(97) 09.12.2004
(51) **B32B 37/00** (2006.01)
B27D 5/00 (2006.01)
B29C 63/00 (2006.01)
(96) 31.05.2004
(96) 04735537.5
(73) LA TRAVIATA LIMITED, Auckland, NZ
(72) SUCH, Duncan, Karl, Auckland, NZ
(54) **Zařízení pro olepování hran**
(32) 52636003

(31) 30.05.2003
(33) NZ
(86) PCT/NZ2004/000112
(87) WO 2004/106063
(74) Hák Janeček & Švestka, Patentová a známková kancelář, Ing. Pavel Janeček, U Průhonu 5, Praha 7, 17000

(97) **EP 1657200**
(47) 14.05.2014
(97) 17.05.2006
(51) **B65H 29/66** (2006.01)
B65H 29/68 (2006.01)
B65H 33/12 (2006.01)
(96) 03.11.2005
(96) 05023916.9
(73) Windmüller & Hölscher KG, 49525 Lengerich, DE
(72) Steinberg, Jürgen, 48477 Hörstel, DE
Duwendag, Rüdiger, 49525 Lengerich, DE
Leder, Theodor, 49525 Lengerich, DE
(54) **Zařízení k dělení dopravovaného proudu šupinovitě přes sebe ležících plochých obrobků**
(32) 102004055325
(31) 16.11.2004
(33) DE
(74) Společná advokátní kancelář Všetečka Zelený Švorčík Kalenský a partneři, JUDr. Michal Havlík, Hálkova 2, Praha 2, 12000

(97) **EP 1663813**
(47) 30.04.2014
(97) 24.03.2005
(51) **B65D 85/804** (2006.01)
(96) 13.08.2004
(96) 04781030.4
(73) Keurig Green Mountain, Inc., Waterbury, 05676, VT, US
(72) KARANIKOS, Basil, Middleton, MA 01949, US
ROSSI, Frederick, Burlington, MA 01803, US
(54) **Nápojová filtrační kapsle**
(32) 658925
(31) 10.09.2003
(33) US
(86) PCT/US2004/026279
(87) WO 2005/026018
(74) Traplová Hakr Kubát, advokátní a patentová kancelář, Ing. Eduard Hakr, Přístavní 24, Praha 7, 17000

(97) **EP 1713606**
(47) 02.04.2014
(97) 25.08.2005
(51) **B23B 31/107** (2006.01)
B23B 29/04 (2006.01)
(96) 10.02.2005
(96) 05714955.1
(73) Gühring, Jörg, Dr., 72458 Albstadt, DE
(72) MATHEIS, Klaus, 88605 Sauldorf, DE
(54) **Upínací prvek pro držáky nástrojů**
(32) 102004009217
(31) 12.02.2004
(33) DE
(86) PCT/DE2005/000230
(87) WO 2005/077576
(74) Halaxová & Halaxová TETRAPAT, RNDr. Zdeňka Halaxová, Jinonická 80, Praha 5, 15800

(97) **EP 1749118**
(47) 09.04.2014
(97) 27.10.2005
(51) **C23C 30/00** (2006.01)
C23C 14/32 (2006.01)
C23C 14/35 (2006.01)
(96) 18.04.2005
(96) 05739548.5
(73) Pivot a.s., 78701 Sumperk, CZ
(72) CODDET, Olivier, CH-2824 Vicques, CH
JILEK, Mojmir, 787 01 Sumperk, CZ
MORSTEIN, Marcus, CH-2540 Grenchen, CH
SIMA, Michal, 788 20 Dolní Studenky, CZ

(54) **Tvrдый, proti opotřebení odolný potah založený na nitridu hliníku**
(32) 04405241
(31) 19.04.2004
(33) EP
(86) PCT/EP2005/003974
(87) WO 2005/100635
(74) Společná advokátní kancelář Vsetečka Zelený Švorčík Kalenský a partneři, JUDr. Michal Havlík, Hálkova 2, Praha 2, 12000

(97) **EP 1786863**
(47) 14.05.2014
(97) 02.03.2006
(51) **C08K 3/30** (2006.01)
C08L 3/08 (2006.01)
C08B 11/12 (2006.01)
C08B 11/14 (2006.01)
C08B 31/12 (2006.01)
C04B 24/38 (2006.01)
C08L 1/28 (2006.01)
(96) 19.08.2005
(96) 05787880.3
(73) Saint-Gobain Placo, 92150 Suresnes, FR
(72) POLLOCK, Jacob, Freas, Kensington, CA 94707, US
TAGGE, Christopher, D., San Carlos, CA 94070, US
SAITO, Ken, Dublin, CA 94568, US
(54) **Sádrokartonové desky zpevněné iontově zesítěnými škroby**
(32) 603491 P, 952123
(31) 20.08.2004, 27.09.2004
(33) US, US
(86) PCT/US2005/029727
(87) WO 2006/023825
(74) KOREJZOVÁ & SPOL., v.o.s., JUDr. Petra Korejzová, Korunní 810/104 E, Praha 10, 10100

(97) **EP 1807500**
(47) 14.05.2014
(97) 30.03.2006
(51) **C12H 1/056** (2006.01)
(96) 20.09.2005
(96) 05784633.9
(73) CARLTON AND UNITED BEVERAGES LIMITED, Southbank, VIC 3006, AU
(72) DUAN, Weidong, Vermont Victoria 3133, AU
GIANDINOTO, Caroline, Carlton & United Beverages Ltd, Abbotsford, Victoria 3067, AU
GOLDSMITH, Mark, Carlton & United Beverages Ltd, Abbotsford, Victoria 3067, AU
HOSKING, Peter, Doubleview, Victoria 6018, AU
LENTINI, Aldo, Carlton & United Beverages Limited, Abbotsford, Victoria 3067, AU
OLIVER, Tony, Carlton And United Beverages Limited, Abbotsford, Victoria 3067, AU
ROGERS, Peter, Carlton & United Beverages Limited, Abbotsford, Victoria 3067, AU
SMITH, Peter, Altona Meadows, Vic 3028, AU
BACIC, Antony, Plant Cell Biology Research Centre, Melbourne, Victoria 3010, AU
LIAO, Ming-Long, Plant Cell Biology Research Centre, Melbourne, Victoria 3010, AU
PETTOLINO, F., Plant Cell Biology Research Centre, Melbourne, Victoria 3010, AU
(54) **Způsoby a prostředky při čerání nápojů**
(32) 2004905416
(31) 20.09.2004
(33) AU
(86) PCT/AU2005/001439
(87) WO 2006/032088
(74) Společná advokátní kancelář Vsetečka Zelený Švorčík Kalenský a partneři, JUDr. Michal Havlík, Hálkova 2, Praha 2, 12000

(97) **EP 1813940**
(47) 14.05.2014
(97) 01.08.2007
(51) **G01N 33/20** (2006.01)
(96) 10.01.2007
(96) 07000392.6

(73) Heraeus Electro-Nite International N.V., 3530 Houthalen, BE
(72) Dams, Francis, 3010 Kessel-Lo, BE
Neyens, Guido Jacobus, 3680 Opoeteren, BE
(54) **Zařízení na určení charakteristické veličiny kovové taveniny nebo vrstvy strusky ležící na kovové tavenině**
(32) 102006005476
(31) 26.01.2006
(33) DE
(74) KOREJZOVÁ & SPOL., v.o.s., JUDr. Petra Korejzová, Korunní 810/104 E, Praha 10, 10100

(97) **EP 1851364**
(47) 23.04.2014
(97) 17.08.2006
(51) **C25D 7/04** (2006.01)
C25D 17/02 (2006.01)
C25D 11/02 (2006.01)
B65G 49/04 (2006.01)
(96) 26.01.2006
(96) 06709195.9
(73) Tornos Management Holding SA, 2740 Moutier, CH
(72) VACHERON, Frédéric, 74290 Menthon Saint Bernard, FR
(54) **Způsob a vana pro úpravu povrchu kovových kusů a zvláště pro konverzní úpravu, jako například anodická oxidace hliníku.**
(32) 0501323
(31) 09.02.2005
(33) FR
(86) PCT/FR2006/000199
(87) WO 2006/084973
(74) PATENTSERVIS Praha a.s., Na Podkovce 281/10, Praha 4, 14700

(97) **EP 1859323**
(47) 21.05.2014
(97) 08.09.2006
(51) **G03G 15/08** (2006.01)
(96) 06.03.2006
(96) 06715571.3
(73) Canon Kabushiki Kaisha, Ohta-Ku, Tokyo 146-8501, JP
(72) NAGASHIMA, Toshiaki, Ibaraki 302-0128, JP
MURAKAMI, Katsuya, Ibaraki 302-002, JP
OKINO, Ayatomo, Ibaraki 302-0128, JP
(54) **Zásobník vývojký a systém pro dodávání vývojký**
(32) 2005060317, 2005345485
(31) 04.03.2005, 30.11.2005
(33) JP, JP
(86) PCT/JP2006/304820
(87) WO 2006/093362
(74) Traplová Hakr Kubát, advokátní a patentová kancelář, Ing. Jan Kubát, Přístavní 24, Praha 7, 17000

(97) **EP 1877096**
(47) 15.01.2014
(97) 09.11.2006
(51) **A61L 24/04** (2006.01)
A61L 24/00 (2006.01)
A61K 9/00 (2006.01)
A61K 47/36 (2006.01)
A61K 47/10 (2006.01)
(96) 27.04.2006
(96) 06758729.5
(73) Genzyme Corporation, Cambridge, 02142, MA, US
The General Hospital Corporation, Boston, MA 02114, US
(72) MCDOUGAL, W., Scott, Manchester, Massachusetts 01944, US
SAACO, Dianne, E., Milton, Massachusetts 02186, US
SCHWARZ, Alexander, Brookline, Massachusetts 02446, US
VOGEL, Jean-Marie, Lincoln, Massachusetts 01773, US
(54) **Nelitotryptická léčba ledvinových kamenů**
(32) 676757 P
(31) 02.05.2005
(33) US
(86) PCT/US2006/016208
(87) WO 2006/119009
(74) Traplová Hakr Kubát, advokátní a patentová kancelář, Ing. Eduard Hakr, Přístavní 24, Praha 7, 17000

(97) **EP 1889621**
(47) 21.05.2014
(97) 20.02.2008
(51) **A61K 31/485** (2006.01)
A61P 29/00 (2006.01)
(96) 23.06.2004
(96) 07013702.1
(73) EURO-CELTIQUE S.A., 1653 Luxembourg, LU
(72) Walden, Malcolm, Hardwick CB3 7XR Cambridgeshire, GB
Hayes, Geoffrey Gerard, Saffron Walden CB10 1NA Essex, GB
Mohammad, Hassan, Littleport CB6 1RS Cambridgeshire, GB
Tamber, Harjit, Hitchin SG4 0BP Hertfordshire, GB
Whitlock, Steve, Cambridge CB4 6ET Cambridgeshire, GB
Martinelli, Vincenzo, Cambridge CB4 1SU Cambridgeshire, GB
(54) **Vícenásobné části**
(32) 0315137, 0403102, 0413454
(31) 27.06.2003, 12.02.2004, 16.06.2004
(33) GB, GB, GB
(74) PATENTSERVIS Praha a.s., Na Podkovce 281/10, Praha 4, 14700

(97) **EP 1895624**
(47) 07.05.2014
(97) 05.03.2008
(51) **H01R 13/52** (2006.01)
H01R 13/533 (2006.01)
(96) 17.01.2007
(96) 07000869.3
(73) Star Progetti Tecnologie Applicate SPA, 20067 Tribiano (MI), IT
(72) Rodegher, Roberto, 20060 Noverasco - Opera (MI), IT
(54) **Zářič infračerveného záření vyzářující teplo**
(32) MI20061648
(31) 29.08.2006
(33) IT
(74) KOREJZOVÁ & SPOL., v.o.s., JUDr. Petra Korejzová, Korunní 810/104 E, Praha 10, 10100

(97) **EP 1946735**
(47) 30.04.2014
(97) 23.07.2008
(51) **A61G 3/06** (2006.01)
B60R 3/02 (2006.01)
B61D 23/02 (2006.01)
(96) 18.01.2008
(96) 08000907.9
(73) Gebr. Bode GmbH & Co. KG, 34123 Kassel, DE
(72) Kircher, Werner, 34292 Ahnatal, DE
(54) **Nástupní a/nebo nájezdová pomůcka pro vozidla určená k přepravě osob**
(32) 202007000913 U
(31) 18.01.2007
(33) DE
(74) Společná advokátní kancelář Všetečka Zelený Švorčík Kalenský a partneři, JUDr. Pavel Zelený, Hálkova 2, Praha 2, 12000

(97) **EP 1951809**
(47) 09.04.2014
(97) 24.05.2007
(51) **C08L 33/12** (2006.01)
C08L 75/04 (2006.01)
(96) 28.08.2006
(96) 06778364.7
(73) Evonik Röhm GmbH, 64293 Darmstadt, DE
CPS GmbH, 83101 Thansau/Rohrdorf, DE
(72) SCHULTES, Klaus, 65193 Wiesbaden, DE
BATTENHAUSEN, Peter, 63636 Brachtal-Udenhain, DE
GOLCHERT, Ursula, 64807 Dieburg, DE
LOIDL, Adalbert, 83349 Palling, DE
(54) **Transparentní směsi TPU (termoplastického polyuretanu) a PMMA (polymethyl(meth)akrylátu) se zlepšenou rázovou houževnatostí při nízkých teplotách**
(32) 102005055793
(31) 21.11.2005
(33) DE

(86) PCT/EP2006/065707
(87) WO 2007/057242
(74) Traplová Hakr Kubát, advokátní a patentová kancelář, Ing. Eduard Hakr, Přístavní 24, Praha 7, 17000

(97) **EP 1994321**
(47) 14.05.2014
(97) 20.09.2007
(51) **F16K 47/10** (2006.01)
F16K 15/14 (2006.01)
(96) 12.03.2007
(96) 07713009.4
(73) BERY INTELLECTUAL PROPERTIES Szellemi Tulajdonjogokat Hasznosító és Kezelő Korlátolt Felelősségű Társaság, 1062 Budapest, HU
(72) BEREZNAI, József, 1095 Budapest, HU
(54) **Řídící ventil s profilovaným těsnícím prvkem**
(32) 0600201
(31) 13.03.2006
(33) HU
(86) PCT/HU2007/000023
(87) WO 2007/105020
(74) Společná advokátní kancelář Všetečka Zelený Švorčík Kalenský a partneři, JUDr. Michal Havlík, Hálkova 2, Praha 2, 12000

(97) **EP 1998783**
(47) 07.05.2014
(97) 20.09.2007
(51) **A61K 31/56** (2006.01)
(96) 09.03.2007
(96) 07752695.2
(73) CLS Pharmaceuticals, Inc., New York NY 10003, US
(72) SAMSON, C., Michael, New York, NY 10016, US
LIANG, Bo, East Brunswick, NJ 08816, US
CAPRIOTTI, Joseph, A., New York, NY 10003, US
(54) **Oční kompozice obsahující povidon-jodu**
(32) 782629 P, 848315 P, 636293
(31) 14.03.2006, 29.09.2006, 07.12.2006
(33) US, US, US
(86) PCT/US2007/006013
(87) WO 2007/106381
(74) PATENTSERVIS Praha a.s., Na Podkovce 281/10, Praha 4, 14700

(97) **EP 2017118**
(47) 14.05.2014
(97) 21.01.2009
(51) **B60M 1/06** (2006.01)
B60M 3/04 (2006.01)
(96) 30.06.2008
(96) 08159353.5
(73) Technische Universiteit Delft, 2628 CN Delft, NL
(72) Kruit, Pieter, 2611 EB Delft, NL
Van Overbeek, Frank, 3065 LG Rotterdam, NL
Gravendeel, Bas, 3123 CM Schiedam, NL
(54) **Železniční infrastruktura**
(32) 2000756
(31) 17.07.2007
(33) NL
(74) PATENTSERVIS Praha a.s., Na Podkovce 281/10, Praha 4, 14700

(97) **EP 2026823**
(47) 07.05.2014
(97) 22.11.2007
(51) **A61K 33/44** (2006.01)
A61K 9/16 (2006.01)
A61K 45/06 (2006.01)
A61K 47/10 (2006.01)
A61K 9/10 (2006.01)
A61K 9/50 (2006.01)
A61K 33/06 (2006.01)
(96) 18.05.2007
(96) 07765272.5
(73) DA Volterra, 75008 Paris, FR
Centre National de la Recherche Scientifique, 75794 Paris Cedex 16, FR
Assistance Publique - Hopitaux De Paris, 75100 Paris RP, FR
Université Paris Diderot - Paris 7, 75205 Paris Cedex 13, FR
Université Paris-Sud 11, 91405 Orsay Cedex, FR

(72) HUGUET, Hélène, F-75014 Paris, FR
ANDREMONT, Antoine, F-92240 Malakoff, FR
TSAPIS Nicolas, 75014 PARIS, FR
FATTAL Elias, 75012 PARIS, FR
(54) **Místně specifická střešní aplikace adsorbentů, samotných nebo v kombinaci s degradujícími molekulami**
(32) 801121 P
(31) 17.05.2006
(33) US
(86) PCT/EP2007/054831
(87) WO 2007/132022
(74) Společná advokátní kancelář Všetečka Zelený Švorčík Kalenský a partneři, JUDr. Michal Havlík, Hálkova 2, Praha 2, 12000

(97) **EP 2078581**
(47) 04.06.2014
(97) 15.07.2009
(51) **B23K 9/173** (2006.01)
(96) 09.01.2009
(96) 09150272.4
(73) L'Air Liquide Société Anonyme pour l'Etude et l'Exploitation des Procédés Georges Claude, 75007 Paris, FR
(72) Saez, Michel, 60260 Lamorlaye, FR
Boudet, Gilles, 78570 Andresy, FR
Herduin, Christophe, 95300 Ennery, FR
(54) **Způsob svařování sestavy s odsazeným okrajem v ochranné atmosféře aktivního plynu (MAG)**
(32) 0850171
(31) 11.01.2008
(33) FR
(74) Společná advokátní kancelář Všetečka Zelený Švorčík Kalenský a partneři, JUDr. Michal Havlík, Hálkova 2, Praha 2, 12000

(97) **EP 2089828**
(47) 12.02.2014
(97) 12.06.2008
(51) **G06F 19/00** (2011.01)
A61B 5/11 (2006.01)
A43B 3/00 (2006.01)
A61B 5/103 (2006.01)
(96) 08.11.2007
(96) 07827346.3
(73) Step Of Mind Ltd., 69361 Tel Aviv, IL
(72) BAR-HAIM, Simona, 70300 Beer Yaakov, IL
BELOKOPYTOV, Mark, 44855 Karnei Shomron, IL
(54) **Způsob a zařízení pro zlepšení lidské motorické funkce**
(32) 873296 P, 861316
(31) 07.12.2006, 26.09.2007
(33) US, US
(86) PCT/IL2007/001373
(87) WO 2008/068738
(74) A. Holas & partner Patentová a známková kancelář, Ing. Mgr. Hana Holasová, Křížová 4, Brno, 60300

(97) **EP 2101318**
(47) 04.06.2014
(97) 19.06.2008
(51) **G10L 19/038** (2013.01)
G10L 19/083 (2013.01)
G10L 19/02 (2013.01)
G10L 19/24 (2013.01)
(96) 12.12.2007
(96) 07850512.0
(73) Panasonic Intellectual Property Corporation of America, Torrance, 90503, CA, US
(72) YAMANASHI, Tomofumi, Chuo-ku, Osaka-shi, Osaka 540-6207, JP
OSHIKIRI, Masahiro, Chuo-ku, Osaka-shi, Osaka 540-6207, JP
(54) **Kódovací zařízení, dekódovací zařízení a jejich způsob**
(32) 2006336270, 2007053499, 2007132078, 2007185078
(31) 13.12.2006, 02.03.2007, 17.05.2007, 13.07.2007
(33) JP, JP, JP, JP
(86) PCT/JP2007/073966
(87) WO 2008/072670
(74) Traplová Hakr Kubát, advokátní a patentová kancelář, Ing. Eduard Hakr, Přístavní 24, Praha 7, 17000

(97) **EP 2114452**
(47) 09.04.2014
(97) 04.09.2008
(51) **A61K 45/06** (2006.01)
A61P 25/04 (2006.01)
(96) 15.02.2008
(96) 08709413.2
(73) RB Pharmaceuticals Limited, Berkshire SL1 3UH, GB
(72) CHAPLEO, Christopher, Bourne, Hull HU8 7DS, GB
HYDE, Neil, Hull HU8 7DS, GB
(54) **Zlepšené léčivé prostředky obsahující buprenorfin a nalmefen**
(32) 0703933
(31) 01.03.2007
(33) GB
(86) PCT/GB2008/000522
(87) WO 2008/104736
(74) Společná advokátní kancelář Všetečka Zelený Švorčík Kalenský a partneři, JUDr. Michal Havlík, Hálkova 2, Praha 2, 12000

(97) **EP 2123206**
(47) 15.01.2014
(97) 25.11.2009
(51) **A47L 9/14** (2006.01)
(96) 18.05.2009
(96) 09160484.3
(73) Vorwerk & Co. Interholding GmbH, 42275 Wuppertal, DE
Hellmann, Nathalie, 31737, Rinteln, DE
Löwen, Johann, 32257, Bünde, DE
(54) **Úpevňovací destička pro sáček do vysavače**
(32) 202008006904 U
(31) 21.05.2008
(33) DE
(74) Společná advokátní kancelář Všetečka Zelený Švorčík Kalenský a partneři, JUDr. Otakar Švorčík, Hálkova 2, Praha 2, 12000

(97) **EP 2132573**
(47) 23.04.2014
(97) 12.09.2008
(51) **G01N 33/574** (2006.01)
A61K 39/395 (2006.01)
C12Q 1/68 (2006.01)
(96) 29.02.2008
(96) 08731126.2
(73) Genentech, Inc., South San Francisco CA 94080-4990, US
F. Hoffmann-La Roche AG, 4070 Basel, CH
(72) AMLER, Lukas, C., Foster City, CA 94404, US
BIRKNER, Merrill, San Francisco, CA 94107, US
LIN, Chin-Yu, Redwood City, CA 94065, US
MOECKS, Joachim, 68167 Mannheim, DE
STRAUSS, Andreas, 82377 Penzberg, DE
(54) **Předpovídání odpovědi na inhibitor dimerizace HER na základě nízké exprese HER3**
(32) 892640 P, 912053 P, 29748
(31) 02.03.2007, 16.04.2007, 19.02.2008
(33) US, US, US
(86) PCT/US2008/055502
(87) WO 2008/109440
(74) KOREJZOVÁ & SPOL., v.o.s., JUDr. Petra Korejzová, Korunní 810/104 E, Praha 10, 10100

(97) **EP 2179732**
(47) 14.05.2014
(97) 18.12.2008
(51) **A61K 31/365** (2006.01)
A61K 31/40 (2006.01)
A61K 45/06 (2006.01)
A61P 3/06 (2006.01)
(96) 16.06.2008
(96) 08778967.3
(73) PPTM INTERNATIONAL S.à r.l., 1253 Luxembourg, LU
(72) GARCÍA ARMENTA, María Elena, C.P. 45020 Guadalajara, Jalisco, MX
SANTOS MURILLO, Josefina, C.P. 44600 Zapopan, Jalisco, MX
ALVAREZ OCHOA, Victor Guillermo, C.P. 45222 Zapopan, Jalisco, MX
(54) **Farmaceutická kompozice kombinující činidlo inhibující enzym HMG-CoA reduktázu a činidlo inhibující gastrointestinální lipázu**
(32) MX07007283

(31) 15.06.2007
(33) MX
(86) PCT/MX2008/000077
(87) WO 2008/153374
(74) Společná advokátní kancelář Všetečka Zelený Švorčík Kalenský a partneři, JUDr. Michal Havlík, Hálkova 2, Praha 2, 12000

(97) **EP 2183445**
(47) 11.06.2014
(97) 05.02.2009
(51) **E04G 11/48** (2006.01)
(96) 29.07.2008
(96) 08785191.1
(73) PASCHAL-Werk G. Maier GmbH, 77790 Steinach, DE
(72) KURTH, Bernd, 77716 Haslach i. K., DE
(54) **Stropní bednění**
(32) 102007036368
(31) 31.07.2007
(33) DE
(86) PCT/EP2008/006244
(87) WO 2009/015866
(74) PATENTSERVIS Praha a.s., Na Podkovce 281/10, Praha 4, 14700

(97) **EP 2183554**
(47) 16.04.2014
(97) 05.03.2009
(51) **G01G 19/44** (2006.01)
(96) 27.06.2008
(96) 08784261.3
(73) Soehnle Industrial Solutions GmbH, 71522 Backnang, DE
(72) STAHL, Albrecht, 71560 Sulzbach, DE
GERSTER, Stephan, 53343 Wachtberg-Pech, DE
SCHURR, Michael, 71540 Murrhardt, DE
(54) **Lůžkové zařízení**
(32) 102007041243, 102007050485
(31) 30.08.2007, 19.10.2007
(33) DE, DE
(86) PCT/DE2008/001060
(87) WO 2009/026865
(74) Traplová Hakr Kubát, advokátní a patentová kancelář, Ing. Eduard Hakr, Přístavní 24, Praha 7, 17000

(97) **EP 2203116**
(47) 05.03.2014
(97) 07.05.2009
(51) **A61B 5/022** (2006.01)
(96) 31.07.2008
(96) 08785265.3
(73) Bosch + Sohn GMBH & CO. KG, 72417 Jungingen, DE
(72) WELTE, Wolfgang, 72351 Geislingen, DE
(54) **Zařízení a způsob pro určení indexu kotníků – paže probandu**
(32) 102007052222
(31) 31.10.2007
(33) DE
(86) PCT/EP2008/006324
(87) WO 2009/056182
(74) INPARTNERS GROUP, Ing. Dušan Kendereški, Lidická 51, Brno, 60200

(97) **EP 2203462**
(47) 21.05.2014
(97) 09.10.2008
(51) **A61K 31/7064** (2006.01)
A61K 31/7076 (2006.01)
(96) 26.03.2008
(96) 08732818.3
(73) Gilead Pharmasset LLC, Foster City, CA 94404, US
(72) SOFIA, Michael, Joseph, Doylestown, PA 18902, US
DU, Jinfa, New Hope, PA 18938, US
WANG, Peiyuan, Glen Rock, NJ 07452, US
NAGARATHNAM, Dhanapalan, Bethany, CT 06524, US
(54) **Nukleosidové fosforamidátové proléčivo**
(32) 909315 P, 982309 P, 53015
(31) 30.03.2007, 24.10.2007, 21.03.2008
(33) US, US, US

(86) PCT/US2008/058183
(87) WO 2008/121634
(74) PATENTSERVIS Praha a.s., Na Podkovce 281/10, Praha 4, 14700

(97) **EP 2212038**
(47) 09.04.2014
(97) 23.04.2009
(51) **B08B 9/42** (2006.01)
(96) 15.10.2008
(96) 08839913.4
(73) KHS GmbH, 44143 Dortmund, DE
(72) JENDRICHOWSKI, Klaus, 59439 Holzwickede, DE
DITTRICH, Falk, 44581 Castrop-Rauxel, DE
WIEDEMANN, Ulrich, 44135 Dortmund, DE
HEIN, Elmar, 44359 Dortmund, DE
MOLITOR, Bernd, 58730 Fröndenberg, DE
(54) **Komůrka pro nádobu, zejména komůrka pro láhev, a přepravka nádob s takovými komůrkami pro nádoby**
(32) 102007049724, 102007054149
(31) 16.10.2007, 12.11.2007
(33) DE, DE
(86) PCT/EP2008/008707
(87) WO 2009/049865
(74) Čermák a spol., JUDr. Karel Čermák, Elišky Peškové 735/15, Praha 5, 15000

(97) **EP 2216279**
(47) 14.05.2014
(97) 11.08.2010
(51) **B65H 19/18** (2006.01)
(96) 21.01.2010
(96) 10151280.4
(73) Goglio S.p.A., 20144 Milano, IT
(72) Goglio, Franco, 20145, MILANO, IT
(54) **Způsob a zařízení pro spojování konců pružného, tepelně spojovaného laminovaného pásu na tupo a laminovaný pás takto získaný**
(32) MI20090143
(31) 04.02.2009
(33) IT
(74) KOREJZOVÁ & SPOL., v.o.s., JUDr. Petra Korejzová, Korunní 810/104 E, Praha 10, 10100

(97) **EP 2228374**
(47) 05.06.2013
(97) 15.09.2010
(51) **C07D 407/12** (2006.01)
(96) 23.11.2007
(96) 10162649.7
(73) ZaCh System S.p.A., 20091 Bresso (Milano), IT
(72) Volpicelli, Raffaella, 36100 Vicenza, IT
Maragni, Paolo, 46030 VIRGILIO (MN), IT
Cotarca, Livius, 33052 Cervignano del Friuli (Udine), IT
Massaccesi, Franco, 36040 Grancona (VI), IT
Foletto, Johnny, 37040 Arcole (Verona), IT
(54) **Formiát nebivololu**
(32) 06124837
(31) 27.11.2006
(33) EP
(74) Společná advokátní kancelář Všetečka Zelený Švorčík Kalenský a partneři, JUDr. Michal Havlík, Hálkova 2, Praha 2, 12000

(97) **EP 2230959**
(47) 28.05.2014
(97) 25.06.2009
(51) **A45C 13/02** (2006.01)
B65D 25/10 (2006.01)
A45C 13/03 (2006.01)
(96) 23.09.2008
(96) 08804587.7
(73) RIMOWA GmbH, 50829 Köln, DE
(72) MORSZECK, Dieter, 50678 Köln, DE
(54) **Zavazadlo s přestavitelnou mezideskou**
(32) 202007017410 U
(31) 18.12.2007
(33) DE

(86) PCT/EP2008/062668
(87) WO 2009/077215
(74) Společná advokátní kancelář Všetečka Zelený Švorčík Kalenský a partneři, JUDr. Michal Havlík, Hálkova 2, Praha 2, 12000

(97) **EP 2265902**
(47) 07.05.2014
(97) 15.10.2009
(51) **G01D 5/20** (2006.01)
(96) 24.03.2009
(96) 09730838.1
(73) Dr. Johannes Heidenhain GmbH, 83301 Traunreut, DE
(72) TIEMANN, Marc Oliver, A-5020 Salzburg, AT
SILMBROTH, Eva, 83064 Raubling, DE

(54) **Indukční senzor úhlu natočení a způsob provozu indukčního senzoru úhlu natočení**
(32) 102008017857
(31) 09.04.2008
(33) DE
(86) PCT/EP2009/053427
(87) WO 2009/124836
(74) Čermák a spol., JUDr. Karel Čermák, Elišky Peškové 15/735, Praha 5, 15000

(97) **EP 2283904**
(47) 11.06.2014
(97) 16.02.2011
(51) **A63H 33/10** (2006.01)
(96) 16.07.2010
(96) 10169792.8
(73) Bruder Spielwaren GmbH + Co. KG, 90768 Fürth, DE
(72) Bruder, Paul Heinz, 90768 Fürth, DE

(54) **Stavebnicový systém**
(32) 102009037059
(31) 13.08.2009
(33) DE
(74) Traplová Hakr Kubát, advokátní a patentová kancelář, Ing. Eduard Hakr, Přístavní 24, Praha 7, 17000

(97) **EP 2286821**
(47) 02.04.2014
(97) 22.10.2009
(51) **A61K 35/14** (2006.01)
A61M 1/02 (2006.01)
B01D 39/16 (2006.01)
B01D 39/08 (2006.01)
B01D 39/02 (2006.01)

(96) 14.04.2009
(96) 09733032.8
(73) Asahi Kasei Medical Co., Ltd., Chiyoda-ku Tokyo 101-8101, JP
(72) FUKUDA, Tatsuya, Tokyo 101-8101, JP
MATSUURA, Yoshimasa, Tokyo 101-8101, JP
(54) **Filtrační materiál pro odstraňování agregátů a způsob filtrace krevního produktu**
(32) 2008104574
(31) 14.04.2008
(33) JP
(86) PCT/JP2009/057476
(87) WO 2009/128435
(74) Čermák a spol., JUDr. Karel Čermák, Elišky Peškové 15/735, Praha 5, 15000

(97) **EP 2321539**
(47) 05.03.2014
(97) 04.03.2010
(51) **F16B 2/00** (2006.01)
F16B 39/282 (2006.01)
F16B 43/00 (2006.01)

(96) 24.08.2009
(96) 09776140.7
(73) Ruia Global Fasteners AG, 41462 Neuss, DE
(72) SCHRAER, Thorsten, 85305 Jetzendorf, DE
(54) **Příložka, šroub nebo matice se zvýšeným součinitelem tření**
(32) 202008011371 U
(31) 26.08.2008
(33) DE

(86) PCT/DE2009/050046
(87) WO 2010/022720
(74) Společná advokátní kancelář Všetečka Zelený Švorčík Kalenský a partneři, JUDr. Michal Havlík, Hálkova 2, Praha 2, 12000

(97) **EP 2334533**
(47) 18.06.2014
(97) 18.03.2010
(51) **B61D 15/06** (2006.01)
(96) 15.09.2009
(96) 09783059.0
(73) Voith Patent GmbH, 89522 Heidenheim, DE
(72) HEINISCH, Andreas, 38533 Rethen, DE
KRAUSE, Reiner, 30916 Isernhagen, DE
BEIKA, Uwe, 03222 Lübbenau, DE
ENDE, Sascha, 37632 Eschershausen, DE

(54) **Vozidlová nástavba pro upevnění na čelní straně vozidla vedeného ve stopě, zejména kolejového vozidla**
(32) 08164337
(31) 15.09.2008
(33) EP
(86) PCT/EP2009/061979
(87) WO 2010/029188
(74) FISCHER & PARTNER Intellectual Property s.r.o., Na Hrobci 294/5, Praha 2, 12800

(97) **EP 2340102**
(47) 04.06.2014
(97) 29.04.2010
(51) **B01D 53/04** (2006.01)
F16M 13/02 (2006.01)

(96) 12.10.2009
(96) 09756009.8
(73) L'Air Liquide Société Anonyme pour l'Etude et l'Exploitation des Procédés Georges Claude, 75007 Paris, FR
(72) MONEREAU, Christian, F-75011 Paris, FR
JEANNOT, Pierre, F-94480 Chennevières sur Mame, FR
(54) **Způsob stavby použitelný pro velkorozměrové radiální adsorbéry**
(32) 0857132
(31) 21.10.2008
(33) FR
(86) PCT/FR2009/051938
(87) WO 2010/046579
(74) Společná advokátní kancelář Všetečka Zelený Švorčík Kalenský a partneři, JUDr. Michal Havlík, Hálkova 2, Praha 2, 12000

(97) **EP 2349263**
(47) 23.04.2014
(97) 29.04.2010
(51) **A61K 31/439** (2006.01)
C07D 453/04 (2006.01)
C12Q 1/02 (2006.01)

(96) 23.10.2009
(96) 09822784.6
(73) Vertex Pharmaceuticals Incorporated, Boston, MA 02210, US
(72) BINCH, Hayley, Encinitas, CA 92024, US
FANNING, Lev, T., D., San Marcos, CA 92078, US
HURLEY, Dennis, San Marcos, CA 92078, US
SHETH, Urvi, San Diego, CA 92129, US
SILINA, Alina, San Diego, CA 92122, US
YANG, Xiaoqing, San Diego, CA 92130, US
BOTFIELD, Martyn, Concord, MA 01742, US
GROOTENHUIS, Peter, D.J., San Diego, CA 92130, US
VAN GOOR, Fredrick, San Diego, CA 92109, US
NUMA, Mehdi, Michel Djamel, San Diego, CA 92117, US

(54) **Modulátory regulátoru transmembránové vodivosti cystické fibrosy**
(32) 107830 P
(31) 23.10.2008
(33) US
(86) PCT/US2009/061882
(87) WO 2010/048526
(74) Čermák a spol., JUDr. Karel Čermák, Elišky Peškové 15/735, Praha 5, 15000

(97) **EP 2352921**
(47) 21.05.2014

(97) 10.06.2010
(51) **F04C 2/08** (2006.01)
F04C 2/16 (2006.01)
(96) 01.12.2009
(96) 09771736.7
(73) Marzocchi Pompe S.p.a., 40033 Casalecchio Di Reno (BO), IT
(72) CATANIA, Giuseppe, I-40137 Bologna (BO), IT
(54) **Profil zubu pro oběžná kola objemového zubového čerpadla**
(32) MC20080213, MC20090225
(31) 02.12.2008, 30.10.2009
(33) IT, IT
(86) PCT/EP2009/066127
(87) WO 2010/063705
(74) PATENTSERVIS Praha a.s., Na Podkovce 281/10, Praha 4, 14700

(97) **EP 2354404**
(47) 30.04.2014
(97) 10.08.2011
(51) **E05D 15/46** (2006.01)
E05F 1/10 (2006.01)
E05F 1/12 (2006.01)
E05D 3/14 (2006.01)
E05F 5/02 (2006.01)
(96) 29.12.2010
(96) 10197301.4
(73) HUWIL Bútoripari és Üzletberendezési Rendszerek kft, 1184 Budapest, HU
(72) Kreyenkamp, Reiner, 49152 Bad Essen, DE
Baro, Dietmar, 49080 Osnabrück, DE
(54) **Přidržený prvek k přestavování krytu nábytku**
(32) 202010000096 U
(31) 28.01.2010
(33) DE
(74) Společná advokátní kancelář Vsetečka Zelený Švorčík Kalenský a partneři, JUDr. Michal Havlík, Hálkova 2, Praha 2, 12000

(97) **EP 2378151**
(47) 14.05.2014
(97) 12.05.2011
(51) **F16D 41/064** (2006.01)
F16D 41/067 (2006.01)
(96) 27.11.2009
(96) 09851018.3
(73) Jiangsu Nanfang Bearing Co., Ltd., Changzhou, Jiangsu 213161, CN
(72) ZHOU, Xuegang, Jiangsu 213161, CN
XUE, Qing, Jiangsu 213161, CN
SHI, Jianwei, Jiangsu 213161, CN
(54) **Listová pružina a s ní opatřená volnoběžná spojka**
(32) 200910213509
(31) 04.11.2009
(33) CN
(86) PCT/CN2009/001341
(87) WO 2011/054134
(74) Společná advokátní kancelář Vsetečka Zelený Švorčík Kalenský a partneři, JUDr. Michal Havlík, Hálkova 2, Praha 2, 12000

(97) **EP 2387629**
(47) 16.04.2014
(97) 01.07.2010
(51) **D05B 13/00** (2006.01)
B65D 88/16 (2006.01)
(96) 22.12.2009
(96) 09804062.9
(73) Codefine S. A., 1005 Lausanne, CH
(72) SCHINASI, Piero, 1066 Epalinges, CH
(54) **Způsob výroby pytlů pro dopravu a uskladňování volně sypaného zboží a pytel, zhotovený způsobem**
(32) 20162008
(31) 24.12.2008
(33) CH
(86) PCT/IB2009/055911
(87) WO 2010/073219
(74) Traplová Hakr Kubát, advokátní a patentová kancelář, Ing. Eduard Hakr, Přístavní 24, Praha 7, 17000

(97) **EP 2394750**
(47) 23.07.2014
(97) 14.12.2011
(51) **B08B 9/38** (2006.01)
B08B 9/46 (2006.01)
(96) 16.06.2010
(96) 11180055.3
(73) Kronos AG, 93073 Neutraubling, DE
(72) Folz, Cornelia, 13353 Berlin, DE
Momsen, Jan, 25852 Bordelum, DE
Humele, Heinz, 93107 Thalmassing, DE
Kirchhoff, Timm, 24977 Westerholz, DE
Wasmuht, Klaus Karl, 91792 Ellingen, DE
Hansen, Bernd, 25873 Rantrum, DE
Islinger, Thomas, 93138 Lappersdorf, DE
Weinholzer, Christoph, 94315 Straubing, DE
(54) **Způsob čištění**
(32) 102009039762
(31) 02.09.2009
(33) DE
(74) Traplová Hakr Kubát, advokátní a patentová kancelář, Ing. Eduard Hakr, Přístavní 24, Praha 7, 17000

(97) **EP 2395007**
(47) 25.06.2014
(97) 14.12.2011
(51) **C07D 493/22** (2006.01)
A61K 31/352 (2006.01)
A61P 35/00 (2006.01)
A61P 29/00 (2006.01)
A61K 36/38 (2006.01)
(96) 24.05.2011
(96) 11167255.6
(73) Taiwan Sunpan Biotechnology Development Co., Ltd., Tauyuan, Taiwan, TW
(72) Lee, Sen-Bin, Tauyuan, TW
(54) **Frakcionované produkty získané z gambogové pryskyřice a jejich lékařské použití**
(32) 099119107
(31) 11.06.2010
(33) TW
(74) PATENTSERVIS Praha a.s., Na Podkovce 281/10, Praha 4, 14700

(97) **EP 2398345**
(47) 18.06.2014
(97) 26.08.2010
(51) **G01K 17/06** (2006.01)
A23L 3/00 (2006.01)
(96) 18.02.2010
(96) 10707451.0
(73) KRONES Aktiengesellschaft, 93073 Neutraubling, DE
(72) WAGNER, Falko, Jens, DK-4070 Kirke Hyllinge, DK
(54) **Způsob sledování a zařízení na sledování pasteurizační jednotky**
(32) 102009009832
(31) 20.02.2009
(33) DE
(86) PCT/EP2010/001031
(87) WO 2010/094487
(74) Traplová Hakr Kubát, advokátní a patentová kancelář, Ing. Eduard Hakr, Přístavní 24, Praha 7, 17000

(97) **EP 2448938**
(47) 28.05.2014
(97) 20.01.2011
(51) **C07D 473/34** (2006.01)
C07D 513/04 (2006.01)
A61K 31/52 (2006.01)
A61P 29/00 (2006.01)
A61P 37/00 (2006.01)
(96) 28.06.2010
(96) 10729035.5
(73) Incyte Corporation, Wilmington, DE 19880, US
(72) LI, Yun-Long, Chadds Ford Pennsylvania 19317, US
METCALF, Brian, W., Moraga California 94556, US
COMBS, Andrew, P., Kennett Square Pennsylvania 19348, US
(54) **Pyrimidinony jako inhibitory PI3K**

(32) 221160 P, 259765 P
(31) 29.06.2009, 10.11.2009
(33) US, US
(86) PCT/US2010/040150
(87) WO 2011/008487
(74) Společná advokátní kancelář Všetečka Zelený Švorčík Kalenský a partneři, JUDr. Michal Havlík, Hálkova 2, Praha 2, 12000

(97) **EP 2455381**
(47) 28.05.2014
(97) 20.01.2011
(51) **C07D 471/04** (2006.01)
A61K 31/437 (2006.01)
A61P 7/06 (2006.01)
A61P 43/00 (2006.01)
(96) 16.07.2010
(96) 10799914.6
(73) Japan Tobacco, Inc., Tokyo 105-8422, JP
(72) MITANI, Ikuo, Takatsuki-shi Osaka 569-1125, JP
OGOSHI, Yosuke, Takatsuki-shi Osaka 569-1125, JP
MATSUI, Takuya, Takatsuki-shi Osaka 569-1125, JP
YOKOTA, Masahiro, Takatsuki-shi Osaka 569-1125, JP
TERASHITA, Masakazu, Takatsuki-shi Osaka 569-1125, JP
MOTODA, Dai, Takatsuki-shi Osaka 569-1125, JP
UEYAMA, Kazuhito, Takatsuki-shi Osaka 569-1125, JP
ABE, Hiroyuki, Takatsuki-shi Osaka 569-1125, JP
HOTTA, Takahiro, Takatsuki-shi Osaka 569-1125, JP
ITO, Takashi, Takatsuki-shi Osaka 569-1125, JP
(54) **Triazolopyridinová sloučenina a její účinek, jakožto inhibitoru prolylhydroxylázy a vyvolávače produkce erythropoetinu**
(32) 2009169565, 273127 P
(31) 17.07.2009, 30.07.2009
(33) JP, US
(86) PCT/JP2010/062037
(87) WO 2011/007856
(74) Společná advokátní kancelář Všetečka Zelený Švorčík Kalenský a partneři, JUDr. Michal Havlík, Hálkova 2, Praha 2, 12000

(97) **EP 2455924**
(47) 02.04.2014
(97) 23.05.2012
(51) **G07F 15/00** (2006.01)
B60L 11/18 (2006.01)
(96) 09.11.2010
(96) 10190492.8
(73) TeliaSonera AB, 106 63 Stockholm, SE
Elenia Oy, 22901 Tampere, FI
Aidon Oy, 40100 Jyväskylä, FI
(72) Chrons, Timo, 40270 Palokka, FI
Nirhamo, Timo, 40950 Muurame, FI
Liuhalu, Tapani, 37140 Nokia, FI
Myllymäki, Jorma, 33400 Tampere, FI
Sintonen, Jouni, 01680 Vantaa, FI
(54) **Bezdrátové poskytování údajů o měření elektřiny z případu nabíjení elektřiny**
(74) Rott, Růžička & Guttmann Patentové, známkové a advokátní kanceláře, Ing. Ivana Menšíková, Vinohradská 37, Praha 2, 12000

(97) **EP 2462972**
(47) 16.04.2014
(97) 13.06.2012
(51) **A61M 15/00** (2006.01)
A61M 15/08 (2006.01)
(96) 15.09.2005
(96) 12001499.8
(73) Optinose AS, 0349 Oslo, NO
(72) Djupesland, Per, Gisle, Dr., 0349 Oslo, NO
Hafner, Roderick, Peter, Dr., 0349 Oslo, NO
Sheldrake, Colin, David, Dr., 0349 Oslo, NO
(54) **Zařízení pro nosní podávání**
(32) 0420513
(31) 15.09.2004
(33) GB
(74) Společná advokátní kancelář Všetečka Zelený Švorčík Kalenský a partneři, JUDr. Michal Havlík, Hálkova 2, Praha 2, 12000

(97) **EP 2464399**
(47) 19.03.2014
(97) 20.01.2011
(51) **A61M 5/32** (2006.01)
(96) 15.07.2010
(96) 10736793.0
(73) Shapland, Howard, Norfolk NR35 2NB, GB
Hoelling, Ronald, 30916 Isernhagen, DE
(72) SHAPLAND, Howard, Norfolk NR 35 2NB, GB
(54) **Univerzální bezpečnostní uzávěr pro jehlu**
(32) 0912347
(31) 16.07.2009
(33) GB
(86) PCT/GB2010/051160
(87) WO 2011/007178
(74) KOREJZOVÁ & SPOL., v.o.s., JUDr. Petra Korejzová, Korunní 810/104 E, Praha 10 - Vinohrady, 10100

(97) **EP 2480504**
(47) 14.05.2014
(97) 31.03.2011
(51) **C02F 3/12** (2006.01)
C02F 3/20 (2006.01)
C02F 3/00 (2006.01)
C02F 3/08 (2006.01)
(96) 23.09.2010
(96) 10755195.4
(73) INVENT Umwelt- und Verfahrenstechnik AG, 91058 Erlangen, DE
(72) HÖFKEN, Marcus, 91054 Erlangen, DE
(54) **Způsob a zařízení k biologickému čištění odpadních vod**
(32) 102009045032
(31) 25.09.2009
(33) DE
(86) PCT/EP2010/064077
(87) WO 2011/036222
(74) Společná advokátní kancelář Všetečka Zelený Švorčík Kalenský a partneři, JUDr. Michal Havlík, Hálkova 2, Praha 2, 12000

(97) **EP 2483181**
(47) 28.05.2014
(97) 07.04.2011
(51) **B65G 23/20** (2006.01)
B65G 47/08 (2006.01)
B65G 47/84 (2006.01)
(96) 29.09.2010
(96) 10763062.6
(73) Sluis Cigar Machinery B.V., 8261 AB Kampen, NL
VAN DER VLIET, Albert, NL-1831 BA Koedijk, NL
SLOBBE, Jeroen Aart Jan, NL-8162 PP Epe, NL
SLURINK, Oscar, NL-8263 BC Kampen, NL
(54) **Přemísťovací zařízení pro přemísťování předmětu**
(32) 2003570, 2004278
(31) 29.09.2009, 22.02.2010
(33) NL, NL
(86) PCT/NL2010/050637
(87) WO 2011/040810
(74) KANIA SEDLÁK SMOLA Patentová a známková kancelář, Ing. Veronika Zemanová, Mendlovo nám. 1a, Brno, 60300

(97) **EP 2488994**
(47) 14.05.2014
(97) 21.04.2011
(51) **G05D 7/01** (2006.01)
(96) 22.09.2010
(96) 10795455.4
(73) Fratelli Pettinaroli S.P.A, 28017 San Maurizio d'Opaglio (NO), IT
(72) PETTINAROLI, Giulio, I-28017 San Maurizio d'Opaglio (NO), IT
SPAGNOLO, Liborio, I-28017 San Maurizio d'Opaglio (NO), IT
(54) **Automatický vyrovnávací ventil**
(32) MI20090324 U
(31) 13.10.2009
(33) IT
(86) PCT/IB2010/002370
(87) WO 2011/045639
(74) PATENTSERVIS Praha a.s., Na Podkovce 281/10, Praha 4, 14700

(97) EP 2496551		B26D 5/34	(2006.01)
(47) 05.03.2014		B26D 7/01	(2006.01)
(97) 12.05.2011		B26D 7/20	(2006.01)
(51) C07C 213/02	(2006.01)	B65H 29/10	(2006.01)
(96) C07D 271/12	(2006.01)	B65H 45/18	(2006.01)
(96) 03.11.2010		B26D 7/18	(2006.01)
(96) 10801482.0		B65H 45/12	(2006.01)
(73) Pacific Scientific Energetic Materials Company, Chandler, AZ 85226, US		B65H 20/22	(2006.01)
(72) FRONABARGER, John W., Sun Lakes, AZ 85248, US		B65H 35/04	(2006.01)
(72) WILLIAMS, Michael D., Gilbert, AZ 85233, US		B65H 45/28	(2006.01)
(54) Snadná syntéza kyseliny 3-aminopikrové		(96) 08.06.2010	
(32) 257721 P		(96) 12181070.9	
(31) 03.11.2009		(73) Baumüller Nürnberg GmbH, 90482 Nürnberg, DE	
(33) US		(72) Dr. Götz, Fritz, 73230 Kirchheim unter Teck, DE	
(86) PCT/US2010/055248		Baumüller, Andreas, 90480 Nürnberg, DE	
(87) WO 2011/056841		(54) Variabilní skládací systém s lineárními pohony, zejména pro tiskárny	
(74) Společná advokátní kancelář Všetečka Zelený Švorčík Kalenský a partneři, JUDr. Michal Havlík, Hálkova 2, Praha 2, 12000		(32) 102009026828	
		(31) 08.06.2009	
		(33) DE	
		(74) KOREJZOVÁ & SPOL., v.o.s., JUDr. Petra Korejzová, Korunní 810/104 E, Praha 10, 10100	
(97) EP 2502255		(97) EP 2535750	
(47) 23.04.2014		(47) 14.05.2014	
(97) 26.05.2011		(97) 19.12.2012	
(51) H01J 37/32	(2006.01)	(51) G02B 6/44	(2006.01)
(96) H01L 21/00	(2006.01)	(96) 15.06.2011	
(96) 05.10.2010		(96) 11170069.6	
(96) 10768183.5		(73) Tyco Electronics Raychem BVBA, 3010 Kessel-Lo, BE	
(73) Oerlikon Trading AG, Trübbach, 9477 Trübbach, CH		(72) Pieck, Amandus, 3472 Kortenaken, BE	
(72) KRASSNITZER, Siegfried, A-6800 Feldkirch, AT		Vos, Bart, 2440 Geel, BE	
(54) Systém dělených cívek pro simulaci cívek obvodů vakuovaných zařízení		(54) Vláknové organizační zařízení s připojováním míst přesazenou optickou přenosovou trubicí	
(32) 262965 P		(74) PATENTSERVIS Praha a.s., Na Podkovce 281/10, Praha 4, 14700	
(31) 20.11.2009			
(33) US		(97) EP 2536955	
(86) PCT/EP2010/006067		(47) 21.05.2014	
(87) WO 2011/060847		(97) 25.08.2011	
(74) Čermák a spol., JUDr. Karel Čermák, Elišky Peškové 735/15, Praha 5, 15000		(51) F04D 13/14	(2006.01)
		F04D 25/16	(2006.01)
		F04D 29/58	(2006.01)
		F04D 31/00	(2006.01)
		F25J 3/02	(2006.01)
		F04B 41/06	(2006.01)
		(96) 11.02.2011	
		(96) 11702673.2	
		(73) Nuovo Pignone S.p.A., 50127 Florence, IT	
		(72) SASSANELLI, Giuseppe, I-50127 Firenze, IT	
		BERTI, Matteo, I-50127 Firenze, IT	
		BERGAMINI, Lorenzo, I-BA 70123 Bari, IT	
		BRESCIANI, Stefano, I-50127 Firenze, IT	
		DEIACO, Marco, I-50127 Firenze, IT	
		BANCHI, Nicola, I-50127 Firenze, IT	
		(54) Jednotný systém s integrovaným kompresorem a čerpadlem a způsob	
		(32) CO20100006	
		(31) 17.02.2010	
		(33) IT	
		(86) PCT/EP2011/052077	
		(87) WO 2011/101296	
		(74) Společná advokátní kancelář Všetečka Zelený Švorčík Kalenský a partneři, JUDr. Michal Havlík, Hálkova 2, Praha 2, 12000	
		(97) EP 2544857	
		(47) 05.03.2014	
		(97) 15.09.2011	
		(51) B24B 5/22	(2006.01)
		B24B 5/38	(2006.01)
		(96) 07.03.2011	
		(96) 11707835.2	
		(73) Erwin Junker Grinding Technology a.s., 27601 Mělník, CZ	
		(72) JUNKER, Erwin, 77815 Bühl, DE	
		(54) Bezhrtá bruska dokulata k broušení tyčovitých obrobků a způsob bezhrtého broušení dokulata tyčovitých obrobků	
		(32) 102010010758	
		(31) 09.03.2010	
		(33) DE	
(97) EP 2532492			
(47) 23.04.2014			
(97) 12.12.2012			
(51) B26D 1/08	(2006.01)		
(96) B26D 5/20	(2006.01)		

(86) PCT/EP2011/053396
(87) WO 2011/110529
(74) Čermák a spol., JUDr. Karel Čermák, Elišky Peškové 15/735, Praha 5, 15000

(97) **EP 2550886**
(47) 02.04.2014
(97) 30.01.2013
(51) **A42B 3/32** (2006.01)
A42B 3/06 (2006.01)
(96) 27.07.2012
(96) 12178380.7
(73) Bauer Hockey Corp., St-Jérôme, QC J7Y 5G2, CA
(72) Durocher, Jacques, St-Jérôme, Québec J7Z 6T9, CA
Laperriere, Jean-François, Prévost, Québec J0R 1T0, CA
Genereux, Marie-Claude, Sainte-Thérèse, Québec J7E 5A8, CA
Cote, Denis, St-Colomban, Québec J5K 1G8, CA
(54) **Sportovní přilba s ochranou proti rotačnímu nárazu**
(32) 201161512266 P, 201261587040 P
(31) 27.07.2011, 16.01.2012
(33) US, US
(74) Čermák a spol., JUDr. Karel Čermák, Elišky Peškové 15/735, Praha 5, 15000

(97) **EP 2553376**
(47) 12.02.2014
(97) 06.10.2011
(51) **F28F 9/02** (2006.01)
F28F 9/18 (2006.01)
(96) 29.03.2011
(96) 11711331.6
(73) Valeo Systemes Thermiques, 78320 Le Mesnil Saint Denis, FR
(72) RIONDET, Christian, F-51110 Bourgogne, FR
LESUEUR, Jean-Marc, F-51110 BOULT SUR SUIPPE, FR
(54) **Výměník tepla se zlepšeným výkonem**
(32) 1052447
(31) 31.03.2010
(33) FR
(86) PCT/EP2011/054843
(87) WO 2011/120977
(74) Společná advokátní kancelář Vsetečka Zelený Švorčík Kalenský a partneři, JUDr. Michal Havlík, Hálkova 2, Praha 2, 12000

(97) **EP 2563516**
(47) 02.07.2014
(97) 03.11.2011
(51) **B02C 13/284** (2006.01)
B02C 23/16 (2006.01)
B02C 18/16 (2006.01)
(96) 20.04.2011
(96) 11716182.8
(73) HOSOKAWA ALPINE Aktiengesellschaft, 86199 Augsburg, DE
(72) HEINRICHSMEIERS, Leonhard, 74388 Talheim, DE
EBERHARDT, Claus, 74193 Schwaigern, DE
ULRICH, Claus, 74182 Obersulm - Suelzbach, DE
(54) **Prosévací mlýn se zlepšeným upevněním síta**
(32) 102010018419
(31) 27.04.2010
(33) DE
(86) PCT/EP2011/002024
(87) WO 2011/134624
(74) FISCHER & PARTNER Intellectual Property s.r.o., Na Hrobci 294/5, Praha 2, 12800

(97) **EP 2567046**
(47) 18.06.2014
(97) 10.11.2011
(51) **E05B 29/00** (2006.01)
E05B 35/08 (2006.01)
(96) 13.04.2011
(96) 11714950.0
(73) Rielda Serrature S.r.L., 00054 Fiumicino (Province of Roma), IT
(72) LORETI, Alberto, I-02013 Antrodoco (Rieti), IT
(54) **Systém zahrnující programovatelný cylindrický zámek a klíče pro jeho ovládání**
(32) TO20100381

(31) 06.05.2010
(33) IT
(86) PCT/EP2011/001948
(87) WO 2011/137974
(74) Společná advokátní kancelář Vsetečka Zelený Švorčík Kalenský a partneři, JUDr. Michal Havlík, Hálkova 2, Praha 2, 12000

(97) **EP 2567915**
(47) 30.04.2014
(97) 13.03.2013
(51) **B65G 47/84** (2006.01)
(96) 03.02.2012
(96) 12153791.4
(73) P.E. Labellers S.p.A., 46047 Porto Mantovano (MN), IT
(72) Ballarotti, Mario, 46045 MARMIROLO MN, IT
(54) **Zařízení pro ovládání pák pro zajišťování nádob v lůžkách výstupního hvězdicového dopravníku v etiketovacím stroji**
(32) VR20110176
(31) 07.09.2011
(33) IT
(74) Rott, Růžicka & Guttman Patentové, známkové a advokátní kanceláře, JUDr. Ing. Miloslav Hainz, Vinohradská 37/938, Praha 2, 12000

(97) **EP 2568855**
(47) 23.04.2014
(97) 17.11.2011
(51) **A47C 20/04** (2006.01)
A47C 20/08 (2006.01)
H03K 17/94 (2006.01)
G05B 9/02 (2006.01)
(96) 06.05.2011
(96) 11720297.8
(73) DewertOkin GmbH, 32278 Kirchlingern, DE
(72) HILLE, Armin, 33659 Bielefeld, DE
(54) **Nábytek s elektromotorickým přestavovacím zařízením**
(32) 202010005416 U
(31) 08.05.2010
(33) DE
(86) PCT/EP2011/057308
(87) WO 2011/141375
(74) Společná advokátní kancelář Vsetečka Zelený Švorčík Kalenský a partneři, JUDr. Otakar Švorčík, Hálkova 2, Praha 2, 12000

(97) **EP 2572997**
(47) 25.06.2014
(97) 27.03.2013
(51) **B65B 9/087** (2012.01)
B65B 43/46 (2006.01)
B65B 43/62 (2006.01)
(96) 26.09.2011
(96) 12006642.8
(73) TEEPACKE SPEZIALMASCHINEN GMBH & CO. KG, D-40667 Meerbusch, DE
(72) Lambertz, Stefan, 50354 Hürth, DE
(54) **Způsob a zařízení pro výrobu sáčků**
(74) Traplová Hakr Kubát, advokátní a patentová kancelář, Ing. Eduard Hakr, Přístavní 24, Praha 7, 17000

(97) **EP 2576033**
(47) 14.05.2014
(97) 15.12.2011
(51) **B01F 3/04** (2006.01)
C02F 3/20 (2006.01)
(96) 06.06.2011
(96) 11725897.0
(73) INVENT Umwelt- und Verfahrenstechnik AG, 91058 Erlangen, DE
(72) HÖFKEN, Marcus, 91054 Erlangen, DE
(54) **Zařízení k provzdušňování tekutin**
(32) 102010029754
(31) 07.06.2010
(33) DE
(86) PCT/EP2011/059290
(87) WO 2011/154354
(74) Společná advokátní kancelář Vsetečka Zelený Švorčík Kalenský a partneři, JUDr. Michal Havlík, Hálkova 2, Praha 2, 12000

(97) **EP 2576757**
(47) 16.04.2014
(97) 01.12.2011
(51) **C12M 1/00** (2006.01)
B65G 33/00 (2006.01)
D21B 1/36 (2006.01)
C12M 1/107 (2006.01)
C12M 1/26 (2006.01)
C12M 1/33 (2006.01)
D21C 1/02 (2006.01)
(96) 15.03.2011
(96) 11708835.1
(73) Biogas Systems GmbH, 7111 Parndorf, AT
(72) DAUSER, Hermann, A-5071 Wals Siezenheim, AT
(54) **Způsob a zařízení pro hydrolyzu přednostně pevných, organických substrátů**
(32) 8532010
(31) 25.05.2010
(33) AT
(86) PCT/EP2011/053864
(87) WO 2011/147601
(74) KANIA, SEDLÁK, SMOLA Patentová a známková kancelář, Ing. Jiří Malůšek, Mendlovo nám. 1a, Brno, 60300

(97) **EP 2585354**
(47) 14.05.2014
(97) 31.01.2013
(51) **B61L 25/02** (2006.01)
B61L 29/24 (2006.01)
(96) 06.10.2011
(96) 11770732.3
(73) Rigas Tehniska Universitate, 1658 Riga, LV
Latvijas Dzēlcēls VAS, 1547 Riga, LV
(72) LEVCENKOVŠ, Anatolijs, LV-1021 Riga, LV
GOROBECS, Mihails, LV-1046 Riga, LV
RANKIS, Ivars, LV-1063 Riga, LV
RIBICKIS, Leonids, LV-2101 Rigas raj., LV
POTAPOVS, Andrejs, LV-5692 Dagdas novads, LV
ALPS, Ivars, LV-2011 Jurmala, LV
KORAGO, Ilja, LV-1063 Riga, LV
VINOKUROVS, Vasilijš, LV-1063 Riga, LV
BALCKARA, Natalija, "deceased", LV
(54) **Zařízení pro bezpečný průjezd motorového vozidla přes železniční přejezdy pomocí satelitních navigačních systémů**
(32) 110102
(31) 26.07.2011
(33) LV
(86) PCT/EP2011/067474
(87) WO 2013/013728
(74) Společná advokátní kancelář Všetěčka Zelený Švorčík Kalenský a partneři, JUDr. Michal Havlík, Hálkova 2, Praha 2, 12000

(97) **EP 2594587**
(47) 21.05.2014
(97) 22.05.2013
(51) **C07K 16/26** (2006.01)
A61K 39/395 (2006.01)
A61P 31/00 (2006.01)
A61P 9/00 (2006.01)
A61P 13/12 (2006.01)
(96) 16.11.2012
(96) 12193118.2
(73) AdrenoMed AG, 16761 Hennigsdorf, DE
(72) Bergmann, Andreas, 13465 Berlin, DE
(54) **Anti-Adrenomedullinová (ADM) protilátka nebo anti-ADM protilátkový fragment nebo anti-ADM ne-Ig proteinový skelet pro snižování nebezpečí úmrtnosti u pacienta, majícího chronickou nebo akutní nemoc nebo akutní stav**
(32) 11189450, 12160017
(31) 16.11.2011, 16.03.2012
(33) EP, EP
(74) Společná advokátní kancelář Všetěčka Zelený Švorčík Kalenský a partneři, JUDr. Petr Kalenský, Hálkova 2, Praha 2, 12000

(97) **EP 2594588**
(47) 21.05.2014

(97) 22.05.2013
(51) **C07K 16/26** (2006.01)
A61K 39/395 (2006.01)
A61P 31/00 (2006.01)
A61P 9/00 (2006.01)
A61P 13/12 (2006.01)
(96) 16.11.2012
(96) 12193121.6
(73) AdrenoMed AG, 16761 Hennigsdorf, DE
(72) Bergmann, Andreas, 13465 Berlin, DE
(54) **Anti-adrenomedullinová (ADM) protilátka nebo anti-ADM protilátkový fragment nebo anti-ADM ne-Ig proteinový skelet pro použití při terapii**
(32) 11189448, 12160018
(31) 16.11.2011, 16.03.2012
(33) EP, EP
(74) Společná advokátní kancelář Všetěčka Zelený Švorčík Kalenský a partneři, JUDr. Petr Kalenský, Hálkova 2, Praha 2, 12000

(97) **EP 2603103**
(47) 14.05.2014
(97) 16.02.2012
(51) **A24D 3/02** (2006.01)
(96) 10.08.2011
(96) 11757981.3
(73) International Tobacco Machinery Poland Sp. z o.o., 26-600 Radom, PL
(72) HOFFMANN, Hans-Reiner, 41516 Grevenbroich, DE
(54) **Způsob výroby tyčinek**
(32) 39213410
(31) 13.08.2010
(33) PL
(86) PCT/PL2011/000087
(87) WO 2012/021078
(74) PATENTSERVIS Praha a.s., Na Podkovce 281/10, Praha 4, 14700

(97) **EP 2603651**
(47) 04.06.2014
(97) 16.02.2012
(51) **E04H 6/42** (2006.01)
E01F 9/08 (2006.01)
(96) 19.07.2011
(96) 11736060.2
(73) Karisch, Franz, 9100 Völkermarkt, AT
(72) Karisch, Franz, 9100 Völkermarkt, AT
(54) **Uspořádání pro vyrovnání vícestopých motorových vozidel na parkovacích místech**
(32) 13592010
(31) 13.08.2010
(33) AT
(86) PCT/EP2011/062324
(87) WO 2012/019884
(74) Traplová Hakr Kubát, advokátní a patentová kancelář, Ing. Eduard Hakr, Přístavní 24, Praha 7, 17000

(97) **EP 2607379**
(47) 28.05.2014
(97) 26.06.2013
(51) **C07K 16/18** (2006.01)
A61K 38/00 (2006.01)
(96) 04.02.2008
(96) 13157694.4
(73) Acceleron Pharma, Inc., Cambridge, 02139, MA, US
(72) Knopf, John, Carlisle, MA Massachusetts 01741, US
Kumar, Ravindra, Acton, MA Massachusetts 01720, US
Seehra, Jasbir, Lexington, MA Massachusetts 02421-6818, US
(54) **Varianty derivované z ActRIIB a jejich použití**
(32) 899304 P, 927088 P, 931880 P
(31) 02.02.2007, 01.05.2007, 25.05.2007
(33) US, US, US
(74) Společná advokátní kancelář Všetěčka Zelený Švorčík Kalenský a partneři, JUDr. Michal Havlík, Hálkova 2, Praha 2, 12000

(97) **EP 2616367**
(47) 21.05.2014
(97) 18.04.2013
(51) **B65D 85/804** (2006.01)

(96) 05.10.2012
(96) 12772101.7
(73) Goglio S.p.A., 20144 Milano, IT
(72) GOGLIO, Franco, 20144 Milano, IT
LA GAMBA, Luca, 21020 Daverio (Varese), IT
LONGHINI, Donato, 21020 Daverio (Varese), IT
BOTTINI Giorgio, 21013 Gallarate (Varese), IT
(54) **Kapsle na kávu a rozpustné produkty obecně**
(32) MI20111847
(31) 10.10.2011
(33) IT
(86) PCT/EP2012/069794
(87) WO 2013/053655
(74) KOREJZOVÁ & SPOL., v.o.s., JUDr. Petra Korejzová, Korunní 810/104 E, Praha 10, 10100

(97) **EP 2627626**
(47) 14.05.2014
(97) 19.04.2012
(51) **C07C 209/74** (2006.01)
C07C 211/52 (2006.01)
C07C 233/43 (2006.01)
(96) 11.10.2011
(96) 11769790.4
(73) Lonza Ltd, 3930 Visp, CH
(72) ELLINGER, Stefan, 3930 Visp, CH
LA DELFA, Gaetano, 3904 Naters, CH
MÜLLER, Constanze, 3904 Naters, CH
(54) **Halogenované diethyltoluendiaminy**
(32) 10013629
(31) 14.10.2010
(33) EP
(86) PCT/EP2011/005067
(87) WO 2012/048845
(74) KOREJZOVÁ & SPOL., v.o.s., JUDr. Petra Korejzová, Korunní 810/104 E, Praha 10 - Vinohrady, 10100

(97) **EP 2630115**
(47) 14.05.2014
(97) 26.04.2012
(51) **C07C 57/34** (2006.01)
C07C 57/72 (2006.01)
C07C 233/65 (2006.01)
C07D 209/48 (2006.01)
C07D 307/89 (2006.01)
C08G 69/48 (2006.01)
C08L 77/06 (2006.01)

(96) 21.10.2011
(96) 11771197.8
(73) Nexam Chemical AB, 223 81 Lund, SE
(72) RÖME, Daniel, S-226 51 Lund, SE
PERSSON, David, S-217 51 Malmö, SE
LAGER, Erik, S-226 51 Lund, SE
MOMCILOVIC, Dane, S-226 51 Lund, SE
KNUTSSON, Malin, S-271 57 Ystad, SE
ROSENBERG, Jan-Erik, S-311 41 Falkenberg, SE
(54) **Síťovatelné monomery pro alifatické polyamidy**
(32) 10188582
(31) 22.10.2010
(33) EP
(86) PCT/EP2011/068451
(87) WO 2012/052550
(74) Společná advokátní kancelář Všetečka Zelený Švorčík Kalenský a partneři, JUDr. Michal Havlík, Hálkova 2, Praha 2, 12000

(97) **EP 2634042**
(47) 16.04.2014
(97) 04.09.2013
(51) **B60P 1/00** (2006.01)
(96) 29.02.2012
(96) 12157534.4
(73) Hydraulic Ram Trailer bvba, 3210 Lubbeek, BE
(72) Deltomme, Marc, 1600 Sint-Pieters-Leeuw, BE
(54) **Vykládací zařízení se zadním vyklápěním pro nádoby**
(74) Společná advokátní kancelář Všetečka Zelený Švorčík Kalenský a partneři, JUDr. Michal Havlík, Hálkova 2, Praha 2, 12000

(97) **EP 2648287**
(47) 18.06.2014
(97) 09.10.2013
(51) **H01R 13/707** (2006.01)
(96) 05.02.2013
(96) 13000582.0
(73) Schaltbau GmbH, 81829 München, DE
(72) Fraczek, Jerzy, 81827 München, DE
(54) **Vozidlová zásuvka spojovacího článku nabíječkového konektoru, zejména pro vozidla pozemní dopravy**
(32) 102012007047
(31) 05.04.2012
(33) DE
(74) Traplová Hakr Kubát, advokátní a patentová kancelář, Ing. Eduard Hakr, Přístavní 24, Praha 7, 17000

Zveřejněné překlady pozměněného, nebo omezeného znění evropských patentových spisů

U následujících udělených evropských patentů s účinky pro Českou republiku byl majitelem předložen opravený překlad patentového spisu do českého jazyka (§ 35d odst. 2 zákona č. 527/1990 Sb., v platném znění).
Datum zveřejnění opraveného překladu evropského patentového spisu je datum publikace tohoto Věstníku.

(97) **EP 1951296** (97) **EP 2242583**

Evropské patenty zachované v pozměněném znění, nebo omezení

V této části jsou uvedeny evropské patenty s účinky pro Českou republiku, které byly Evropským úřadem podle článku 102 Úmluvy o udělování evropských patentů zachovány v omezeném znění podle čl. 105a - 105c EPC 2000, nebo v pozměněném znění (§ 35f zákona č. 527/1990 Sb., v platném znění).

(97) Datum oznámení o zachování patentu
EP 1649017 27.08.2014

Evropské patenty zrušené Evropským patentovým úřadem

Následující evropské patenty udělené Evropským patentovým úřadem s účinky pro Českou republiku byly zrušeny Evropským patentovým úřadem podle článku 102 Úmluvy o udělování evropských patentů (§ 35f odst 2 zákona č. 527/1990 Sb., v platném znění).

(97) EP 1558651

PD4A

Převod práv a ostatní změny majitelů evropských patentů

(97) **EP 1387585**
(73) Panasonic Corporation, Kadoma-shi, Osaka 571-8501, JP

(97) **EP 1387585**
(73) Panasonic Intellectual Property Corporation of America, Torrance, 90503, CA, US

(97) **EP 1406451**
(73) Panasonic Corporation, Kadoma-shi, Osaka 571-8501, JP

(97) **EP 1406451**
(73) Panasonic Intellectual Property Corporation of America, Torrance, 90503, CA, US

(97) **EP 1413139**
(73) Panasonic Intellectual Property Corporation of America, Torrance, 90503, CA, US

(97) **EP 1439713**
(73) Panasonic Intellectual Property Corporation of America, Torrance, 90503, CA, US

(97) **EP 1445869**
(73) Panasonic Intellectual Property Corporation of America, Torrance, 90503, CA, US

(97) **EP 1455044**
(73) Cooper Standard GmbH, 88131 Lindau/Bodensee, DE

(97) **EP 1478188**
(73) Panasonic Intellectual Property Corporation of America, Torrance, 90503, CA, US

(97) **EP 1478188**
(73) Panasonic Corporation, Kadoma-shi, Osaka 571-8501, JP

(97) **EP 1491206**
(73) Myelo Therapeutics GmbH, 13125 Berlin, DE

(97) **EP 1519928**
(73) ADAMA MAKHTESHIM LTD., 84100 Beer Sheva, IL

(97) **EP 1628690**
(73) UPL LIMITED, Khar (W), Mumbai 400 052, IN

(97) **EP 1652710**
(73) Cooper Standard GmbH, 88131 Lindau/Bodensee, DE

(97) **EP 1658293**
(73) Saneca Pharmaceuticals a. s., 920 27 Hlohovec, SK

(97) **EP 1687390**
(73) WARWICK ENERGY IP LIMITED, Wellesbourne, Warwickshire CV35 9JB, GB

(97) **EP 1739972**
(73) Panasonic Intellectual Property Corporation of America, Torrance, 90503, CA, US

(97) **EP 1739972**
(73) Panasonic Corporation, Kadoma-shi, Osaka 571-8501, JP

(97) **EP 1742480**
(73) Panasonic Intellectual Property Corporation of America, Torrance, 90503, CA, US

(97) **EP 1742480**
(73) Panasonic Corporation, Kadoma-shi, Osaka 571-8501, JP

(97) **EP 1742483**
(73) Panasonic Corporation, Kadoma-shi, Osaka 571-8501, JP

(97) **EP 1742483**
(73) Panasonic Intellectual Property Corporation of America, Torrance, 90503, CA, US

(97) **EP 1742484**
(73) Panasonic Intellectual Property Corporation of America, Torrance, 90503, CA, US

(97) **EP 1742484**
(73) Panasonic Corporation, Kadoma-shi, Osaka 571-8501, JP

(97) **EP 1744562**
(73) Panasonic Intellectual Property Corporation of America, Torrance, 90503, CA, US

(97) **EP 1746841**
(73) Panasonic Intellectual Property Corporation of America, Torrance, 90503, CA, US

(97) **EP 1759013**
(73) BioNTech AG, 55131 Mainz, DE

(97) **EP 1797204**
(73) TECHNOLOGICAL RESOURCES PTY. LTD., Brisbane 4000, AU

(97) **EP 1831338**
(73) SHOWA SHELL SEKIYU K.K., Minato-ku, Tokyo 135-8074, JP

(97) **EP 1845780**
(73) Ampio Pharmaceuticals, Inc., Greenwood Village, 80111, CO, US

(97) **EP 1896253**
(73) TIOXIDE GROUP SERVICES LIMITED, Wynyard Park, TS22 5FD, GB

(97) **EP 1935694**
(73) Cooper Standard GmbH, 88131 Lindau/Bodensee, DE

(97) **EP 1946951**
(73) Cooper Standard GmbH, 88131 Lindau/Bodensee, DE

(97) **EP 1984140**
(73) Cole Carbide Industries, Inc., Orion Township, 47359, MI, US

(97) **EP 2065609**
(73) AFE METAL, 69003 Lyon, FR

(97) **EP 2107975**
(73) Cooper Standard GmbH, 88131 Lindau/Bodensee, DE

(97) **EP 2129506**
(73) Cooper Standard GmbH, 88131 Lindau/Bodensee, DE

(97) **EP 2131593**
(73) Panasonic Intellectual Property Corporation of America, Torrance, 90503, CA, US

(97) **EP 2133568**
(73) J.P. Sauer & Sohn Maschinenbau GmbH, 24159 Kiel, DE

(97) **EP 2222491**
(73) Cooper Standard GmbH, 88131 Lindau/Bodensee, DE

(97) **EP 2235254**
(73) Compagnie Industrielle De La Matiere Vegetale CIMV, 92200 Neuilly sur Seine, FR

(97) **EP 2239948**
(73) Panasonic Intellectual Property Corporation of America, Torrance, 90503, CA, US

(97) **EP 2249570**
(73) Panasonic Intellectual Property Corporation of America, Torrance, 90503, CA, US

(97) **EP 2249573**
(73) Panasonic Intellectual Property Corporation of America, Torrance, 90503, CA, US

(97) **EP 2249574**
(73) Panasonic Intellectual Property Corporation of America, Torrance, 90503, CA, US

(97) **EP 2249575**
(73) Panasonic Intellectual Property Corporation of America, Torrance, 90503, CA, US

(97) **EP 2249576**
(73) Panasonic Intellectual Property Corporation of America, Torrance, 90503, CA, US

(97) **EP 2249577**
(73) Panasonic Intellectual Property Corporation of America, Torrance, 90503, CA, US

(97) **EP 2249578**
(73) Panasonic Intellectual Property Corporation of America, Torrance, 90503, CA, US

(97) **EP 2254340**
(73) Panasonic Intellectual Property Corporation of America, Torrance, 90503, CA, US

(97) **EP 2254341**
(73) Panasonic Intellectual Property Corporation of America, Torrance, 90503, CA, US

(97) **EP 2273793**
(73) Panasonic Intellectual Property Corporation of America, Torrance, 90503, CA, US

(97) **EP 2273794**
(73) Panasonic Intellectual Property Corporation of America, Torrance, 90503, CA, US

(97) **EP 2274012**
(73) F-Star Biotechnologische Forschungs- und Entwicklungsges.m.H, 1230 Wien, AT

(97) **EP 2278817**
(73) Panasonic Intellectual Property Corporation of America, Torrance, 90503, CA, US

(97) **EP 2296382**
(73) Panasonic Intellectual Property Corporation of America, Torrance, 90503, CA, US

(97) **EP 2337871**
(73) IAS GmbH, D-58640 Iserlohn, DE

(97) **EP 2419239**
(73) Cooper Standard GmbH, 88131 Lindau/Bodensee, DE

FG1K

Zapsané užité vzory - přehled podle čísel zápisu

V období uzávěrky tohoto čísla Věstníku zapsal Úřad průmyslového vlastnictví tyto užité vzory.

27269	G 07 F 7/02	(2006.01)	27274	A 45 C 3/06	(2006.01)	27279	B 02 C 7/08	(2006.01)
27270	A 44 C 5/12	(2006.01)	27275	F 17 D 3/01	(2006.01)	27280	D 21 H 17/28	(2006.01)
27271	F 23 L 17/00	(2006.01)	27276	B 65 G 41/00	(2006.01)	27281	B 65 F 1/16	(2006.01)
27272	E 04 B 7/02	(2006.01)	27277	B 65 D 5/02	(2006.01)	27282	B 65 F 1/16	(2006.01)
27273	B 44 F 3/00	(2006.01)	27278	C 22 C 38/02	(2006.01)			

FG1K

Zapsané užité vzory - řazené podle MPT

(51) A44C 5/12	(2006.01)	(74) Ing. Pavel Nádvorník s.r.o., společnost patentových zástupců, Ing. Pavel Nádvorník, Sokola Tůmy 1099/1, Ostrava - Mariánské Hory, 70900	
(11) 27270			
(21) 2013-28589			
(22) 07.10.2013			
(47) 28.08.2014			
(73) ŠENÝR Bijoux s.r.o., Jablonec nad Nisou, CZ			
(72) Kopalová Olga, Jablonec nad Nisou, CZ			
(54) Ozdobná korunka			
(74) RETROPATENT s.r.o., Dolní nám. 679/5, Jablonec nad Nisou, 46601			
(51) A45C 3/06	(2006.01)	(51) B65F 1/16	(2006.01)
A45C 1/02	(2006.01)	B65D 90/06	(2006.01)
A45C 11/00	(2006.01)	(11) 27281	
A43B 23/25	(2006.01)	(21) 2014-29757	
A42B 1/00	(2006.01)	(22) 11.07.2014	
A42C 5/00	(2006.01)	(47) 28.08.2014	
A44B 1/04	(2006.01)	(73) MEVA a.s., Roudnice nad Labem, CZ	
(11) 27274		(72) Vít Jan, Kokořín, CZ	
(21) 2014-29279		(54) Uzávěr vhozového otvoru kontejneru na kusový odpad	
(22) 26.02.2014		(74) Ing. Jiří Walter, Počernická 54, Praha 10, 10800	
(47) 28.08.2014			
(73) Hošková Jana Ing., Praha 8 - Libeň, CZ		(51) B65F 1/16	(2006.01)
(72) Hošková Jana Ing., Praha 8 - Libeň, CZ		B65D 90/66	(2006.01)
(54) Galanterní výrobek a vyměnitelná dekorace pro galanterní výrobek		(11) 27282	
(74) Inventia s.r.o., RNDr. Kateřina Hartvichová, Na Bělidle 3, Praha 5, 15000		(21) 2014-29758	
		(22) 11.07.2014	
(51) B02C 7/08	(2006.01)	(47) 28.08.2014	
(11) 27279		(73) MEVA a.s., Roudnice nad Labem, CZ	
(21) 2014-29552		(72) Vít Jan, Kokořín, CZ	
(22) 13.05.2014		(54) Kontejner na tuhý odpad se zlepšeným zabezpečením uzávěrů	
(47) 28.08.2014		(74) Ing. Jiří Walter, Počernická 54, Praha 10, 10800	
(73) ČVUT, Fakulta stavební, Katedra silničních staveb, Praha 6, CZ			
Lavaris s.r.o., Praha 2- Vinohrady, CZ		(51) B65G 41/00	(2006.01)
(72) Valentin Jan Ing., Kouřim, CZ		(11) 27276	
Karar'a George Ing., Praha 2, CZ		(21) 2014-29416	
(54) Vysoko- otáčkový trhací mlýn pryže		(22) 02.04.2014	
(74) Ing. Josef Žák, Pod Hůrkou 485, Klatovy 3, 16629		(47) 28.08.2014	
		(73) machine building s.r.o., Liberec, CZ	
(51) B44F 3/00	(2006.01)	(72) Hrstka Mikuláš, Liberec, CZ	
(11) 27273		(54) Visutý dopravník	
(21) 2014-29243		(74) RETROPATENT s.r.o., Mgr. Kamil Kolátor, Dolní nám. 679/5, Jablonec nad Nisou, 46601	
(22) 19.02.2014			
(47) 28.08.2014		(51) C22C 38/02	(2006.01)
(73) Mestl Václav Ing., Staňkov, CZ		C22C 38/04	(2006.01)
(72) Mestl Václav Ing., Staňkov, CZ		C22C 38/16	(2006.01)
(54) Flexibilní výpletový dekor		C22C 38/14	(2006.01)
		C22C 38/06	(2006.01)
(51) B65D 5/02	(2006.01)	(11) 27278	
B65D 5/72	(2006.01)	(21) 2014-29547	
(11) 27277		(22) 12.05.2014	
(21) 2014-29527		(47) 28.08.2014	
(22) 05.05.2014		(73) ArcelorMittal Frýdek-Místek a.s., Frýdek- Místek, CZ	
(47) 28.08.2014		(72) Kajfoš Dalibor, Frýdek - Místek, CZ	
(73) Jurtin René, Bohumín, CZ		Rosypal František Ing., Frýdek - Místek, CZ	
Vašítk Lumír, Bohumín, CZ		Žáček Ondřej Ing., Vratimov, CZ	
(72) Jurtin René, Bohumín, CZ		(54) Pás z orientované transformátorové oceli	
Vašítk Lumír, Bohumín, CZ		(74) Společná advokátní kancelář Všetěčka Zelený Švorčík Kalenský a partneři, JUDr. Michal Havlík, Hálkova 2, Praha 2, 12000	
(54) Zásobník hygienických ubrousků, s možností reklamní plochy			
		(51) D21H 17/28	(2006.01)
		D21H 19/54	(2006.01)
		(11) 27280	
		(21) 2014-29592	
		(22) 27.05.2014	
		(47) 28.08.2014	

(73)	Kelárek Jaromír, Ratiboř, CZ
(72)	Kelárek Jaromír, Ratiboř, CZ
(54)	Papír se zvýšenou pevností a zvýšenou odolností vůči tukům
(74)	Václav Müller, Filipova 2016, Praha 4, 14800
(51)	E04B 7/02 (2006.01)
(11)	27272
(21)	2014-29059
(22)	10.01.2014
(47)	28.08.2014
(73)	Holub Karel, Praha 10, CZ
(72)	Holub Karel, Praha 10, CZ
(54)	Nadkrokové tepelné izolace šikmých střech staveb pomocí stříkané polyuretanové pěny
(51)	F17D 3/01 (2006.01)
(11)	27275
(21)	2014-29368
(22)	25.03.2014
(47)	28.08.2014
(73)	Vysoká škola báňská-Technická univerzita Ostrava, Ostrava - Poruba, CZ
(72)	Pílech Libor Ing., Vendryně, CZ
	Míka Jiří Doc. Ing., Ostrava, CZ
(54)	Uspořádání redukční stanice plynu pro výrobu elektrické energie

(51)	F23L 17/00 (2006.01)
(11)	27271
(21)	2014-29054
(22)	10.01.2014
(47)	28.08.2014
(73)	Adlof Vojtěch, Křižanov, CZ
(72)	Adlof Vojtěch, Křižanov, CZ
(54)	Přídavné zařízení s ventilátorem
(74)	Ing. Jiří Langhans, Krajnova 805/7, Třebíč, 67401
(51)	G07F 7/02 (2006.01)
	G07F 19/00 (2006.01)
	G06Q 20/40 (2012.01)
(11)	27269
(21)	2013-28488
(22)	18.09.2013
(47)	28.08.2014
(73)	SAZKA a.s., Praha 9, CZ
(72)	Kortus David, Praha 6 – Liboc, CZ
(54)	Systém pro výběr hotovosti prostřednictvím sázkových terminálů
(74)	Halaxová & Halaxová Tetrapat, Mgr. Eva Halaxová, Dukelská 4, Olomouc, 77200

Seznam majitelů zapsaných užitéch vzorů

(73)	(11)	(51)	(2006.01)	(73)	(11)	(51)	(2006.01)
ArcelorMittal Frýdek-Místek a.s., Frýdek- Místek, CZ	27278	C 22 C 38/02	(2006.01)	ŠENÝR Bijoux s.r.o., Jablonec nad Nisou, CZ	27270	A 44 C 5/12	(2006.01)
ČVUT, Fakulta stavební, Katedra silničních staveb, Praha 6, CZ	27279	B 02 C 7/08	(2006.01)	Vysoká škola báňská-Technická univerzita Ostrava, Ostrava - Poruba, CZ	27275	F 17 D 3/01	(2006.01)
Lavaris s.r.o., Praha 2- Vinohrady, CZ	27279	B 02 C 7/08	(2006.01)	Adlof Vojtěch, Křižanov, CZ	27271	F 23 L 17/00	(2006.01)
machine building s.r.o., Liberec, CZ	27276	B 65 G 41/00	(2006.01)	Holub Karel, Praha 10, CZ	27272	E 04 B 7/02	(2006.01)
MEVA a.s., Roudnice nad Labem, CZ	27281	B 65 F 1/16	(2006.01)	Hošková Jana Ing., Praha 8 - Libeň, CZ	27274	A 45 C 3/06	(2006.01)
MEVA a.s., Roudnice nad Labem, CZ	27282	B 65 F 1/16	(2006.01)	Jurtin René, Bohumín, CZ	27277	B 65 D 5/02	(2006.01)
SAZKA a.s., Praha 9, CZ	27269	G 07 F 7/02	(2006.01)	Kelárek Jaromír, Ratiboř, CZ	27280	D 21 H 17/28	(2006.01)
				Mestl Václav Ing., Staňkov, CZ	27273	B 44 F 3/00	(2006.01)
				Vašítek Lumír, Bohumín, CZ	27277	B 65 D 5/02	(2006.01)

FG4Q

Zapsané průmyslové vzory - přehled podle čísel zápisu

V období uzávěrky tohoto čísla Věstníku zapsal Úřad průmyslového vlastnictví tyto průmyslové vzory:

36162	02-05	36165	12-16	36168	23-03
36163	11-01	36166	12-16	36169	22-01
36164	12-16	36167	07-02	36170	30-04

FG4Q

Zapsané průmyslové vzory - přehled podle tříd

- (51) **02-05**
- (11) 36162
- (21) 2013-39657
- (22) 06.08.2013
- (15) 27.08.2014
- (54) **Textilní výrobky**
- (28) 10
- (73) LIDER PLUS s.r.o., Karlovy Vary, CZ
- (72) Vzdal se práva být uveden - § 35(2)(c) zák. č. 207/2000 Sb., neuvedeno, XY
- (74) Karel Čálek, patentový zástupce, Nad Palatou 12/2657, Praha 5, 15000



1.1



1.2



1.3



1.4



1.5



1.6



1.7

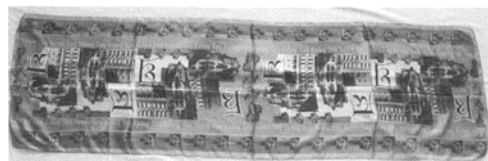

2.1

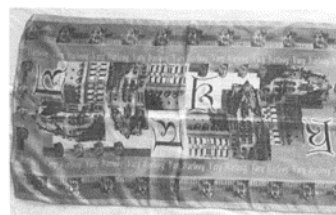

2.2

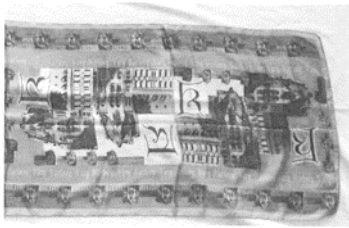

2.3

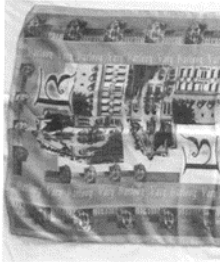

2.4

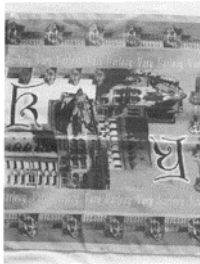

2.5

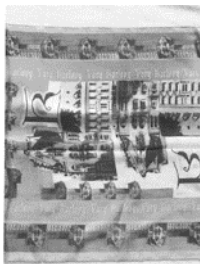

2.6



2.7



3.1



3.2



4.1



4.2



5.1



6.1



7.1



10.1



7.2



10.2

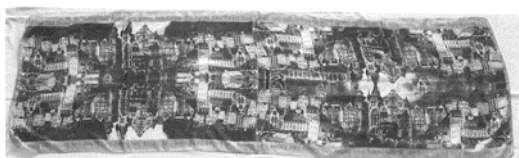

8.1

- (51) **07-02**
(11) 36167
(21) 2013-39653
(22) 05.08.2013
(15) 29.08.2014
(54) **Gril**
(28) 1
(73) Egrt Roman, Mšeno, CZ
(72) Egrt Roman, Mšeno, CZ

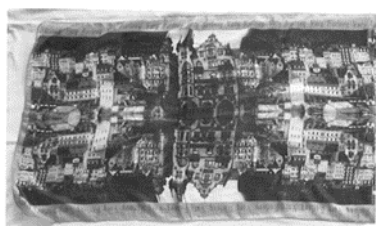

8.2



1.1



9.1

- (51) **11-01**
(11) 36163
(21) 2013-39750
(22) 26.11.2013
(15) 27.08.2014
(54) **Náramek**
(28) 1
(73) Západočeská univerzita v Plzni, Plzeň, CZ
(72) Honzиковá Jarmila Doc. PaedDr., Plzeň, CZ



9.2

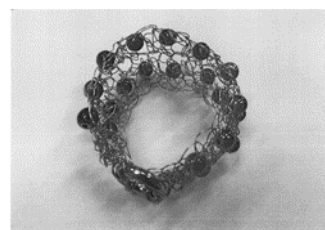

1.1

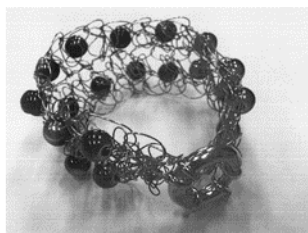

1.2

- (51) **12-16**
(11) 36164
(21) 2013-39775
(22) 17.12.2013
(15) 27.08.2014
(54) **Volant závodního monopostového vozidla**
(28) 1
(73) Západočeská univerzita v Plzni, Plzeň, CZ
(72) Sedláček František Ing., Plzeň, CZ
Skovajsa Michal Ing., Chodová Planá, CZ



1.1

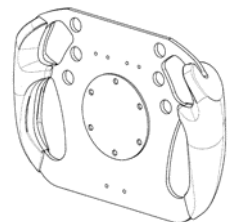

1.2

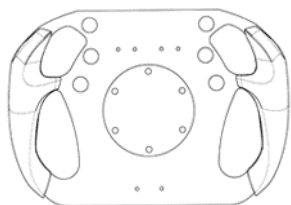

1.3



1.4



1.5

- (51) **12-16**
(11) 36165
(21) 2013-39776
(22) 17.12.2013
(15) 27.08.2014
(54) **Kapota monopostového závodního vozu**
(28) 1
(73) Západočeská univerzita v Plzni, Plzeň, CZ
(72) Sedláček František Ing., Plzeň, CZ
Skovajsa Michal Ing., Chodová Planá, CZ



1.1

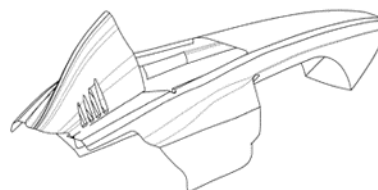

1.2

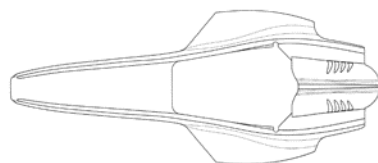

1.3

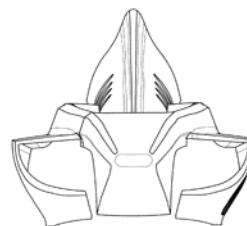

1.4

- (51) **12-16**
(11) 36166
(21) 2014-39854
(22) 17.03.2014
(15) 27.08.2014
(54) **Přední blatník**
(28) 1
(73) SCANIA CV AB, Södertälje, SE
(72) Kamyab Ali, Göteborg, SE
Carreras-Castro Xavier, Lidingö, SE
(74) FISCHER & PARTNER Intellectual Property s.r.o., Na Hrobci 294/5,
Praha 2, 12800



1.1

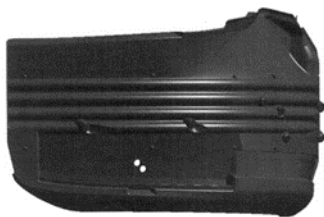

1.2

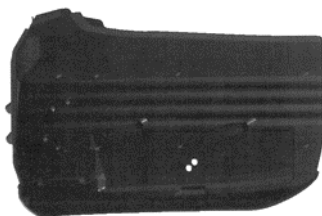

1.3



1.4



1.5

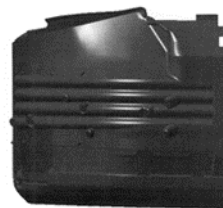

1.6

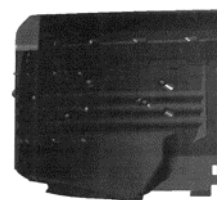

1.7

-
- (51) **22-01**
(11) 36169
(21) 2013-39703
(22) 09.10.2013
(15) 29.08.2014
(54) **Muška pro zbraně**
(28) 1
(73) KUMMER s.r.o., Uherský Brod, CZ
(72) Rezek Jaroslav, Uherský Brod, CZ
(74) Patentová a známková kancelář, ing. Jaromír Příkryl, Včelín 1161, Hulín,
76824

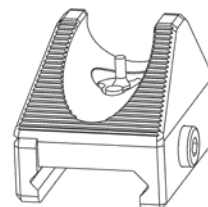

1.1

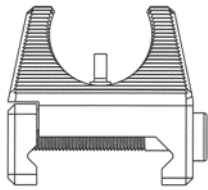

1.2

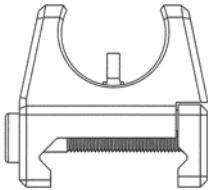

1.3

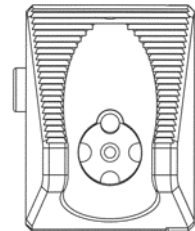

1.4

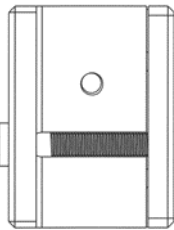

1.5

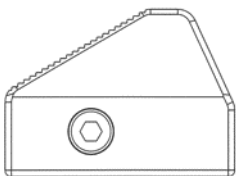

1.6

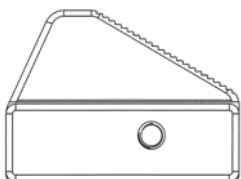

1.7

- (51) 23-03
(11) 36168
(21) 2013-39687
(22) 29.10.2013
(15) 29.08.2014
(54) **Tepelně akumulční modul se systémem kapilárních rohoží**
(28) 1
(73) Vysoké učení technické v Brně, Brno, CZ
(72) Ostrý Milan Doc. Ing., Brno - Zábřovice, CZ
Klupal Tomáš Ing., Šebkovice, CZ
Brzoň Roman Ing., Humpolec, CZ
Bečkovský David Ing., Jeseník, CZ

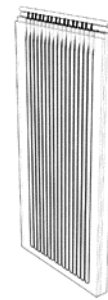

1.1



1.2

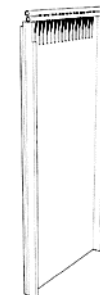

1.3

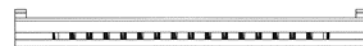

1.4

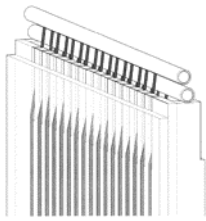

1.5

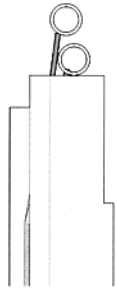

1.6

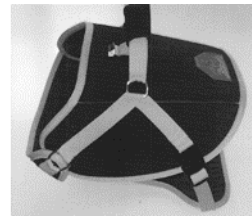

1.3



1.4

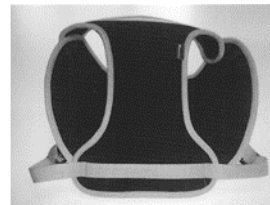

1.5



1.6



1.7

-
- (51) **30-04**
(11) 36170
(21) 2013-39781
(22) 17.12.2013
(15) 29.08.2014
(54) **Postroj na psy**
(28) 1
(73) Diviš Pavel, Strakonice, CZ
(72) Diviš Pavel, Strakonice, CZ



1.1



1.2

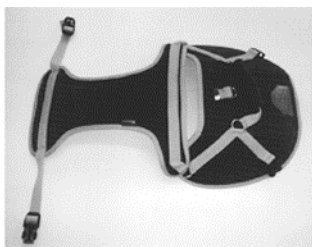

1.8



1.9

Seznam vlastníků zapsaných průmyslových vzorů

(73)	(11)	(51)	(73)	(11)	(51)
Diviš Pavel, Strakonice, CZ	36170	30-04	Vysoké učení technické v Brně, Brno, CZ	36168	23-03
Egrt Roman, Mšeno, CZ	36167	07-02	Západočeská univerzita v Plzni, Plzeň, CZ	36163	11-01
KUMMER s.r.o., Uherský Brod, CZ	36169	22-01	Západočeská univerzita v Plzni, Plzeň, CZ	36164	12-16
LIDER PLUS s.r.o., Karlovy Vary, CZ	36162	02-05			
SCANIA CV AB, Södertälje, SE	36166	12-16			
Západočeská univerzita v Plzni, Plzeň, CZ	36165	12-16			

Dodatková ochranná osvědčení pro léčiva a pro přípravky na ochranu rostlin

Podání žádosti o udělení osvědčení

- (22) 06.08.2014
(21) SPC/CZ2014/363
(71) IDENIX Pharmaceuticals, Inc., Cambridge, MA 02141, MA, US
CENTRE NATIONAL DE LA RECHERCHE SCIENTIFIQUE (CNRS),
75794 Paris Cedex 16, FR
UNIVERSITA DEGLI STUDI DI CAGLIARI, Dip. Biologia
Sperimentale, Sezione di Microbiologia, 09042 Monserrato, IT
L'Université Montpellier II, 34095 Montpellier Cedex 5, FR
(68) 1523489
(54) **Modifikované 2' a 3' -nukleosidové prekurzory pro léčení infekcí
Flaviviridae**
(92) EU/1/13/894/001-002, 16.01.2014
(93) EU/1/13/894/001-002, 16.01.2014, EU
(95) **Sovaldi - sofosbuvir, léčivý přípravek**
-

- (22) 06.08.2014
(21) SPC/CZ2014/364
(71) LEO LABORATORIES LIMITED, Dublin 2, IE
(68) 1988877
(54) **Terapeutické kompozice zahrnující ingenol-3-angelát**
(92) EU/1/12/796/001 a EU/1/12/769/002, 15.11.2012
(93) EU/1/12/796/001 a EU/1/12/769/002, 15.11.2012, EU
(95) **Picato - ingenol mebulátu, léčivý přípravek**
-
- (22) 14.08.2014
(21) SPC/CZ2014/365
(71) Janssen Pharmaceutica NV, 2340 Beerse, BE
(68) 1527050
(54) **Deriváty chinolinu a jejich použití jako mykobakteriálních inhibitorů**
(92) EU/1/13/901, 05.03.2014
(93) EU/1/13/901, 05.03.2014, EU
(95) **Sirturo - bedaquilinum, léčivý přípravek**
-

Úřední rozhodnutí a oznámení

MK4A, MK4F

Zánik patentů a autorských osvědčení uplynutím doby platnosti

(11)	(21)	Int.Cl/(51)	(11)	(21)	Int.Cl/(51)
284261	1995-1132	6/A61K 7/48	285838	1996-690	6/C25D 13/10
285107	1994-2116	8/B29C 70/64	289595	1994-2091	8/D04H 1/44

MM4A, MM4F

Zániky patentů a autorských osvědčení pro nezaplacení udržovacích poplatků

(11)	(21)	Int.Cl/(51)	(11)	(21)	Int.Cl/(51)
287007	1998-2520	7/C07D 451/02	299601	1999-3025	8/C05F 11/00
287557	1997-541	8/H02J 7/00	300180	1999-2963	8/H02K 49/04
292381	1998-2600	7/E04B 1/76	300392	2000-622	8/G09F 3/00
298371	1998-2617	8/A61K 9/20	301200	2009-99	8/C09C 1/00
299327	2002-652	8/A01G 9/00	301601	2004-885	8/B60J 10/02
299455	2002-646	8/A62C 4/02	302137	2001-648	8/B65H 54/06

MK1K

Zániky užitných vzorů uplynutím doby platnosti

(11)	(21)	(51)	(11)	(21)	(51)
14822	2004-15770	E01C 9/04	17540	2007-18569	F24F 1/02
17495	2007-18572	E04C 2/24	22557	2010-22790	E05F 15/18

MK4Q

Zániky práva ze zapsaných průmyslových vzorů uplynutím doby ochrany

(11)	(21)	Int.Cl/(51)	(11)	(21)	Int.Cl/(51)
28818	1999-31546	7/07-01	32644	2004-35126	8/09-07
28822	1999-31558	7/07-01	34567	2009-37667	9/03-01
29073	1999-31548	7/07-07	34587	2009-37666	9/11-02
32448	2004-35116	8/07-01			

ND1K

První prodloužení doby platnosti užitných vzorů

(51) H02B 1/24	(2006.01)	(51) A63B 24/00	(2006.01)
H02B 1/20	(2006.01)	(11) 21614	
H02B 1/00	(2006.01)	(21) 2010-23116	
H02B 15/00	(2006.01)	(22) 17.08.2010	
(11) 21435		(73) České vysoké učení technické v Praze, Fakulta biomedicínského inženýrství, Kladno, CZ	
(21) 2010-23179		CASRI Praha, Vědecké a servisní pracoviště tělesné výchovy a sportu, Praha, CZ	
(22) 02.09.2010		(54) Zařízení pro snímání fyzické aktivity a měření počtu vykonaných cviků	
(73) R.D.Engineering, spol. s r. o., Pardubice, CZ			
(54) Zařízení k umožnění dálkového ovládání měnirny			
(51) E04H 15/20	(2006.01)	(51) E06B 3/66	(2006.01)
G09F 7/18	(2006.01)	E06B 3/67	(2006.01)
G09F 7/00	(2006.01)	E06B 3/677	(2006.01)
(11) 21464		(11) 21648	
(21) 2010-23089		(21) 2010-23257	
(22) 10.08.2010		(22) 24.09.2010	
(73) Česká republika-Ministerstvo obrany, Praha, CZ		(73) Izolační skla a. s., Pustiměř, CZ	
(54) Mobilní stanoviště pro sdělování informací		(54) Izolační dvojsklo	
		(51) A01F 25/00	(2006.01)
		(11) 21680	
		(21) 2010-23281	
		(22) 04.10.2010	
		(73) Výzkumný ústav živočišné výroby, v. v. i., Praha, CZ	
		(54) Podstavec pod balíky sena a slámy	

(51) **C02F 3/02** (2006.01)
(11) 22733
(21) 2011-23974
(22) 23.02.2011
(73) ZAO„Kompanyia„ECOS“, Novocherkassk, Rostov region, RU
(54) Kompletní jednotka čistící stanice kanalizace uzavřeného typu

(51) **H02G 3/30** (2006.01)
H02G 7/05 (2006.01)
(11) 23410
(21) 2010-23431
(22) 08.11.2010
(73) Řehák Petr, Sviadnov, CZ
Vantuch Kamil, Brušperk, CZ
(54) Kotevní závěs

ND1K

Druhé prodloužení doby platnosti užžitných vzorů

(51) **F16T 1/10** (2006.01)
(11) 18023
(21) 2007-19197
(22) 11.09.2007
(73) Doležal Michal Ing., Nezamyslice, CZ
(54) Odvaděč kondenzátu

ND4Q

Druhé obnovy doby ochrany průmyslových vzorů

(51) 12-08
(11) 32767
(21) 2004-35542
(22) 04.10.2004
(54) Automobil

(51) 12-16
(11) 32768
(21) 2004-35543
(22) 04.10.2004
(54) Přední nárazník automobilu

ND4Q

Třetí obnovy doby ochrany průmyslových vzorů

(51) 07-07
(11) 29668
(21) 1999-31914
(22) 02.09.1999
(54) Uzavírací víko nádoby

PD4A

Převod práv a ostatní změny majitelů patentů

(11) 291880
(21) 1999-950
(73) LINPAC PACKAGING LIMITED, Pontefract, West Yorkshire, England
WF7 5DE, CO, GB

(11) 304686
(21) 2013-563
(73) Shamray Viktor, Perevalnoe, 97578 Krym, UA

PD1K

Převod práv a ostatní změny majitelů užžitných vzorů

(11) 21515
(21) 2010-23225
(73) HEDVIGA GROUP, a.s., Frýdek-Místek, Místek, CZ

(11) 26138
(21) 2013-28200
(73) Shamray Viktor, Perevalnoe, 97578 Krym, UA

(11) 21978
(21) 2010-23224
(73) HEDVIGA GROUP, a.s., Frýdek-Místek, Místek, CZ

(11) 26142
(21) 2013-28337
(73) Shamray Viktor, Perevalnoe, 97578 Krym, UA

(11) 25812
(21) 2013-28203
(73) Shamray Viktor, Perevalnoe, 97578 Krym, UA

PD4Q

Převod práv a ostatní změny vlastníků průmyslových vzorů

(11) 34222
(21) 2005-36107
(73) MULTIMEDIA SOLUTION s.r.o., Praha 5, Smíchov, CZ

(11) 35962
(21) 2013-39394
(73) MULTIMEDIA SOLUTION s.r.o., Praha 5, Smíchov, CZ

(11) 34775
(21) 2009-37894
(73) Vogeltanzová Barbora, Praha 7, CZ

QA9A

Nabídka licence

(73) Adler Wellness Produkte, s.r.o., Praha 1 Nové Město, CZ
(11) 300182
(54) Způsob výroby potravinářské hmoty z vaječných bílků

(73) ADLER EI s.r.o., Brno, Veverčí, CZ
(11) 300209
(54) Potravinářská proteinová hmota, způsob její přípravy a její použití

(73) Adler Wellness produkte, s.r.o., Praha 1, CZ
(11) 302771
(54) Potravinářská proteinová směs a způsob její výroby

Zamítnuté a částečně zamítnuté přihlášky ochranných známek před zveřejněním

Kapitola obsahuje údaje o rozhodnutích o přihláškách ochranných známek, u kterých byly na základě provedeného věcného průzkumu shledány Úřadem důvody pro zamítnutí přihlášky ochranné známky podle ustanovení § 4 nebo 6 zákona č. 441/2003 Sb. Na základě toho Úřad vydal rozhodnutí o zamítnutí přihlášky podle ustanovení § 22 zákona č.441/2003 Sb., a to pro celý seznam výrobků a služeb nebo pro jeho část. Údaje o výsledku rozhodnutí (zamítnutí přihlášky, částečné zamítnutí přihlášky) jsou uvedeny za datem právní moci rozhodnutí pod INID kódem (583) s názvem "Datum právní moci rozhodnutí/výsledek rozhodnutí".

(210) **O-478556**

(540)

Národní klinický registr

(583) 22.08.2014/NABYTÍ P.M. - ČÁSTEČNÉ ZAMÍTNUTÍ PŘIHLÁŠKY

(210) **O-492490**

(540)



(583) 19.08.2014/NABYTÍ P.M. - ČÁSTEČNÉ ZAMÍTNUTÍ PŘIHLÁŠKY

(210) **O-497653**

(540)

DREAM VIEW

(583) 25.08.2014/NABYTÍ P.M. - ČÁSTEČNÉ ZAMÍTNUTÍ PŘIHLÁŠKY

(210) **O-503111**

(540)

Gingerbread Museum

(583) 02.09.2014/NABYTÍ P.M. - ČÁSTEČNÉ ZAMÍTNUTÍ PŘIHLÁŠKY

(210) **O-504537**

(540)

Radost bydlet

(583) 02.09.2014/NABYTÍ P.M. - ZAMÍTNUTÍ PŘIHLÁŠKY

(210) **O-506319**

(540)

DUO EFFECT

(583) 02.09.2014/NABYTÍ P.M. - ZAMÍTNUTÍ PŘIHLÁŠKY

(210) **O-506357**

(540)

NATUREFOOD

(583) 22.08.2014/NABYTÍ P.M. - ČÁSTEČNÉ ZAMÍTNUTÍ PŘIHLÁŠKY

(210) **O-506364**

(540)

Evaluační teorie a praxe

(583) 02.09.2014/NABYTÍ P.M. - ZAMÍTNUTÍ PŘIHLÁŠKY

(210) **O-510214**

(540)

LAVENDER WINE

(583) 02.09.2014/NABYTÍ P.M. - ČÁSTEČNÉ ZAMÍTNUTÍ PŘIHLÁŠKY

Přehled zveřejněných přihlášek ochranných známek

Přihlášky ochranných známek, které byly na základě výsledků formálního a věcného průzkumu provedeného Úřadem shledány schopné zápisu do rejstříku ochranných známek, jsou obsaženy v této kapitole. Důležitou právní skutečností je, že zveřejněním přihlášky ochranné známky v této kapitole Věstníku (§ 23 zákona č. 441/2003 Sb.) začíná běžet zákonná tříměsíční lhůta pro podání námitek podle ustanovení § 25 zákona č. 441/2003 Sb.

Číselný přehled											
O-478556	O-492490	O-496899	O-497653	O-501959	O-502350	O-503348	O-505281	O-505890	O-505891	O-506357	O-507471
O-507563	O-507673	O-507674	O-507675	O-507676	O-507703	O-507704	O-507707	O-507708	O-507860	O-507901	O-507902
O-507952	O-508052	O-508212	O-508273	O-508275	O-508277	O-508337	O-508405	O-508406	O-508407	O-508513	O-508586
O-508587	O-508713	O-508714	O-508717	O-508782	O-508784	O-508831	O-508911	O-508920	O-508932	O-508936	O-508945
O-509054	O-509370	O-509463	O-509474	O-509580	O-509627	O-509958	O-510108	O-510113	O-510114	O-510172	O-510173
O-510197	O-510198	O-510199	O-510200	O-510201	O-510271	O-510273	O-510274	O-510280	O-510298	O-510390	O-510391
O-510393	O-510394	O-510468	O-510701	O-510769	O-510866	O-510867	O-510868	O-510872	O-510873	O-510875	O-511036
O-511088	O-511211	O-511214	O-511283	O-511318	O-511394	O-511400	O-511427	O-511428	O-511429	O-511470	O-511471
O-511531	O-511532	O-511535	O-511580	O-511584	O-511586	O-511635	O-511668	O-511798	O-511908	O-511909	O-511925
O-511953	O-511969	O-511993	O-511995	O-511996	O-511997	O-512004	O-512011	O-512022	O-512096	O-512097	O-512102
O-512143	O-512154	O-512157	O-512159	O-512161	O-512162	O-512163	O-512165	O-512226	O-512240	O-512268	O-512339
O-512470	O-512471	O-512491	O-512542	O-512566	O-512567	O-512575	O-512576	O-512579	O-512580	O-512581	O-512583
O-512605	O-512606	O-512610	O-512612	O-512613	O-512614	O-512615	O-512624	O-512627	O-512628	O-512630	O-512631
O-512632	O-512633	O-512634	O-512649	O-512711	O-512712	O-512735	O-512738	O-512788	O-512794	O-512826	O-512831
O-512845	O-512933	O-512997	O-513002	O-513148	O-513149	O-513153	O-513156	O-513158	O-513159	O-513160	O-513161
O-513171	O-513178	O-513180	O-513181	O-513182	O-513183	O-513185	O-513190	O-513191	O-513192	O-513237	O-513240
O-513245	O-513278	O-513279	O-513290	O-513291	O-513304	O-513427	O-513428	O-513575	O-513586	O-513598	O-513600
O-513656	O-513666	O-513754	O-513827	O-513980	O-513990	O-513991	O-514043	O-514045	O-514052	O-514207	O-514237
O-514239	O-514240	O-514248	O-514260	O-514261	O-514262	O-514263	O-514504	O-514505	O-514512	O-514513	O-514515
O-514519	O-514521	O-514522	O-514524	O-514531	O-514587	O-514589	O-514601	O-514606	O-514728	O-514795	O-514882
O-514883	O-514884	O-514885	O-514888	O-514890	O-514996	O-515034	O-515039	O-515041	O-515042	O-515043	O-515050
O-515051	O-515070	O-515117	O-515118	O-515123	O-515125	O-515126	O-515138	O-515140	O-515143	O-515290	O-515656

Zveřejněné přihlášky ochranných známek

(210) **O-478556**

(220) 05.08.2010

(320) 05.08.2010

(511) 35, 41, 42

(540)

Národní klinický registr

(510) (35) pomoc při řízení obchodní činnosti, pomoc při řízení obchodních a průmyslových podniků, obchodní management a podnikové poradenství, specializovaný maloobchod a maloobchod se smíšeným zbožím, maloobchod provozovaný mimo řádné provozovny v oblasti databázi a nakladatelské a publikační činnosti, obchodní nebo podnikatelské informace, komerční informační kanceláře, obchodní nebo podnikatelský průzkum, hospodářské (ekonomické) prognózy, služby týkající se přemísťování provozů nebo podniků, marketingové studie, analýzy nákupních a velkoobchodních cen, průzkum trhu, průzkum veřejného mínění, statistické informace, styky s veřejností, účetnictví, revize účtů (audit), analýzy nákladů, oceňování obchodních podniků, dražby, personální poradenství, posuzování efektivnosti provozu a racionalizace práce, nábor zaměstnanců, psychologické testování pro výběr zaměstnanců, příprava a vyhotovení daňových přiznání, příprava mezd a výplatních listin, zprostředkovatelný práce, služby reklamních agentur a propagace jako je zajišťování reklamy on-line v počítačové síti Internet, rozhlasové reklamy, televizní reklamy, pronájem reklamní doby v komunikačních médiích, organizování komerčních nebo reklamních výstav veletrhů, aktualizování a pronájem reklamních materiálů a reklamních ploch, inzerce poštou, předvádění zboží, služby modelek, předvádění pro reklamní účely a podporu prodeje, rozšiřování reklamních materiálu (letáků, prospektů, tisků, vzorků) zákazníkům, venkovní reklama, vydávání reklamních nebo náborových, propagačních a inzertních textů, vylepování plakátů, aranžování výkladů, obchodní vedení uměleckých agentur, správa hotelů, dovozní a vývozní kanceláře, sekretářské služby, vyřizování telefonních vzkazů a dotazů, těsnopis, stenografie, přepisování, psaní na stroji, fotokopírování, zajišťování předplatného novin a časopisů, pronájem fotokopírovacích a kancelářských strojů a zařízení, pronájem prodejních automatů, dodavatelské služby pro třetí osoby, nákup výrobků a služeb pro jiné podniky, poskytování práva užití software; (41) informace a zprostředkování možností rekreace, rozptýlení, zábavy, pořádání divadelních představení, provozování kinosálů, koncertní síně, provozování muzeí, knihovny (půjčovny knih), pořádání diskoték, provozování kasin a heren, provozování her on-line (z počítačové sítě), noční kluby, karaoke, výchovně zábavné klubové služby, kluby zdraví, cirkusy, drezúra zvířat, provozování zoologických zahrad, půjčování filmů, umělecké a módní agentury, estrády, pořádání loterií, organizování plesů, plánování a organizování večírků a oslav, organizování vzdělávacích, zábavných, sportovních soutěží nebo soutěží krásy, organizování kulturních nebo vzdělávacích výstav, organizování živých představení a vystoupení, předprodej vstupenek, filmová tvorba, filmová studia, dabing, digitální zpracování obrazu, nahrávací studia, výroba rozhlasových a televizních programů, zpravodajské služby, obrazové zpravodajství, fotografování, půjčování a pronájem divadelních a jiných dekorací včetně osvětlení, pronájem rozhlasových a televizních přijímačů, půjčování přenosných videokamer, posun ková řeč (tlumočení), překladatelské služby, dálkové studium, korespondenční kurzy, internátní školy, dětské jesle a školky, prázdninové tábory, náboženská výchova, pomoc a poradenství pro volbu povolání, tělesná výchova, provozování a pronájem sportovních zařízení golfových hřišť, stadiónů, tenisových dvorců, plaveckých bazénů, gymnastický výcvik, půjčování sportovního nářadí, s výjimkou dopravních prostředků; (42) poradenství v oblasti hardware a software, vytváření softwaru pro elektronický objednávkový systém, instalace počítačových programů, návrh počítačových systémů, programování internetových databázových systémů a internetových aplikací, konstrukce www, prezentací a řešení www serverů, poradenství v oblasti informačních technologií, hosting a webové portály, hostování (poskytování volného prostoru) pro internetové či intranetové informace, stránky a nástěnky (webpages a websites), hostování (poskytování volného prostoru) pro internetové či intranetové aplikace, poradenství v oblasti výpočetní a informační techniky, technologické služby a s ním spojený výzkum a návrhy, průmyslové analýzy a výzkum, design internetových stránek a prezentací, projekční činnost, tvorba programového vybavení, návrh a vývoj počítačového hardwaru a softwaru, konzultační, asistenční, analytické, designérské, vyhodnocovací a programovací služby týkající se počítačového software, firmware, hardware a informačních technologií, konzultace týkající se hodnocení, výběru a zavádění počítačového

software, firmware, hardware, informačních technologií a systému zpracování dat a informačních technologií, a to i prostřednictvím telekomunikačních sítí, dodávkou on-line, Internetem a sítí world wide web, webhosting, webdesing, kódování a dekódování zabezpečovacích systémů (tvorba software), poradenská činnost v oblasti aplikace výpočetní techniky, v oblasti informatiky, vytváření virtuálních počítačových 3D animací a modelů, informačních technologií, navrhování a realizace automatizovaných systémů řízení, programátorská činnost, projekce počítačových sítí, instalace, opravy, údržba a servis software, vytváření interaktivních aplikací umožňující předávání a tvorbu grafické podoby prostřednictvím sítě Internet, programování, software, hostování na počítačových stránkách web, zhotovování kopií počítačových programů, technické studie v oblasti počítačů a programového vybavení, výzkum, programování multimediálních aplikací.

(730) **CERTIMA, s.r.o.**, Trojanova 2022/12, Praha 2 - Nové Město, 12000, CZ

(740) **DANĚK & PARTNERS** Advokátní a patentová kancelář, Ing. Dr. Vilém Daněk, Vinohradská 45, Praha 2, 12000

(210) **O-492490**

(220) 09.02.2012

(320) 09.02.2012

(511) 29

(540)



(554) Prostorová

(510) (29) mléko, jedlé oleje.

(730) **BONGRAIN, S. A., a French société anonyme**, 42 rue Rieussec, Viroflay 78220, FR

(740) **KANIA, SEDLÁK, SMOLA** Patentová a známková kancelář, Ing. František Kania, Mendlovo nám. 1a, Brno, 60300

(210) **O-496899**

(220) 24.07.2012

(320) 24.07.2012

(511) 9, 35, 36, 38, 41, 42

(540)

HUDEBNIBANKA

(510) (9) amplióny, reproduktory, audiovizuální zařízení pro výuku, audiovizuální zařízení, hudební automaty, diktafony, kompaktní disky, nahané disky, gramofonové desky, hrací skříně pro počítače, karty s pamětí nebo mikroprocesorem, kompaktní optické disky, CD-ROM, magnetofony, magnetoskopy, videorekordéry, megafony, nosiče dat optické, nosiče dat zvukových nahrávek, nosiče zvukových záznamů, osobní stereosoupravy, ozvučnice reproduktorů, ampliónů, počítačové programy nahané, počítačové programy s možností stažení, počítačový software, podložky pod myš, programy operačních systémů, pružné disky, diskety, přehrávače kazet, přehrávače DVD, přehrávače kompaktních disků, přenosné přehrávače médií, přijímače audio- a video-, přístroje pro reprodukci zvuku, přístroje pro nahrávání zvuku, sluchátka, stahovatelné zvonění pro mobilní telefony, stahovatelné hudební soubory, stahovatelné obrazové soubory, stereo soupravy, USB disky; (35) propagační, reklamní a inzertní činnost, informační kancelář (komerční), reklamní agentura, předvádění zboží, prezentace výrobků v komunikačních médiích, aktualizování reklamních materiálů, rozšiřování a zaslání reklamních materiálů, vydávání reklamních textů, rozhlasová a televizní reklama, organizace a pořádání výstav ke komerčním a reklamním účelům, příprava elektronických pozvánek - v rámci této třídy, prezentace uživatelů na stránkách world wide web v počítačové síti Internet, činnost organizačních

a ekonomických poradců, ekonomické prognózy, systemizace informací do počítačové databáze, obchodní průzkum, průzkum trhu, zprostředkovatelská činnost v oblasti obchodu s výrobky uvedenými ve třídě 9 a se službami ve třídách 41-43, internetový prodej reklamy, inzerce a výrobků uvedených ve třídě 9 a služeb ve třídách 41-43, služby a poradenství v obchodní činnosti, marketingové studie, organizační poradenství, zprostředkování obchodních kontaktů, provádění obchodních operací, komerční využití Internetu v oblastech komerčních internetových médií a vyhledávacích služeb, on-line inzerce, shromažďování, poskytování, třídění, překlad nebo jiné zpracování obchodních nebo podnikatelských informací včetně vytváření, zpracování a třídění dat v rámci databází, účetnictví; (36) leasing; (38) telekomunikační služby, komunikace prostřednictvím sítí vláknové optiky, komunikace prostřednictvím počítačových terminálů, komunikace prostřednictvím rádia, komunikace prostřednictvím telefonu, počítačem řízený přenos dat a obrazu, poskytování přístupu do světových počítačových sítí, poskytování interaktivních on-line vývšek pro přenos vzkazů mezi počítačovými uživateli, informace, poradenství a konzultace vztahující se k výše uvedeným službám ve třídě 38; (41) dabing, elektronické publikování, filmová produkce, filmová projekce, fotografování, hudební produkce, informace o možnostech zábavy, informace o možnostech vzdělávání, knihovny, koučink, školení, kurzy korespondenční, nahrávací studia, organizace a pořádání koncertů, organizování a vedení konferencí, organizování a vedení seminářů, organizování soutěží, pořádání a řízení pracovních setkání, poskytování on-line elektronických publikací, pronájem audionahrávek, půjčování audiozařízení, organizování a vedení seminářů, skládání hudby, studia nahrávací, televizní zábava, výroba televizních a rozhlasových programů; (42) aktualizace počítačových programů, dálkové sledování počítačových systémů, konzultace v oblasti počítačového softwaru, počítačové programování, počítačové systémové analýzy, počítačový hardware - poradenství v oblasti navrhování a vývoje počítačového hardwaru, počítačové programování, údržba počítačových programů, pronájem počítačů, pronájem webových serverů, tvorba a správa webových stránek.

- (730) **STUDIO FONTÁNA spol. s r.o.**, Šternberkova 8, Praha 7, 17000, CZ
(740) Advokátní a patentová kancelář VYSKOČIL, KROŠLÁK a spol., Dana Lukajová, Voršilská 10/130, Praha 1, 11000

(210) **O-497653**

(220) 22.08.2012

(320) 22.08.2012

(511) 9, 35, 42

(540)

DREAM VIEW

(510) (9) audiovizuální zařízení pro výuku, hry (herní zařízení) upravené pro použití s externí obrazovkou nebo monitorem, počítačové hry (programy -), stereoskopické přístroje, stereoskopy; (35) pořádání veletrhů pro obchodní účely, předvádění zboží, inzertní materiály (rozšiřování -), veřejnost (styky s -), výstavy komerční (organizování -); (42) architektura, grafický design, plánování městské výstavby, počítačové programování, projekce (stavební), projektová činnost, studie technických projektů, software (pronájem počítačového -), tvorba software (počítačových programů), umístění webových stránek, webové stránky (tvorba a správa -).

- (730) **Homola Ondřej Ing.**, Huslenky 718, Huslenky, 75602, CZ

(210) **O-501959**

(220) 19.02.2013

(320) 19.02.2013

(511) 35, 38, 42, 43

(540)



(510) (35) shromažďování, poskytování, třídění, překlad nebo jiné zpracování obchodních nebo podnikatelských informací včetně vytváření, zpracování a třídění dat v rámci databází, pomoc při řízení obchodní činnosti, průzkum trhu, šíření propagačních informací, zpracování specializovaných podnikových evidencí, reklamní a marketingová činnost, rozšiřování a poskytování reklamních a inzertních materiálů - periodických a neperiodických tiskovin, zejména novin, časopisů určených pro reklamu a propagaci, prospektů, letáků, katalogů, reklamní literatury, brožur v tištěné podobě, na jiných nosných médiích či prostřednictvím sítě internet nebo jiné obdobné veřejné či neveřejné telekomunikační sítě, odborné poradenství ve službách spadajících do této třídy; (38) šíření a zpřístupňování elektronických tiskovin, časopisů, periodik, knih a jiných dat prostřednictvím veřejné nebo neveřejné telekomunikační sítě včetně internetu, provozování elektronických nástěnek, diskusních skupin a fór a poskytování přístupu k on - line informačním službám a databázím, tisková agentura, elektronická pošta, zprostředkování informačních a internetových služeb spadajících do této třídy, odborné poradenství ve službách spadajících do této třídy; (42) návrhy, strukturování a programování či jiné vytváření internetových či intranetových počítačových stránek a nástěnek (webpages a websites) a internetových či intranetových aplikací, včetně jejich instalace, zavádění, aktualizace a údržby, hostování pro internetové či intranetové počítačové stránky a nástěnky nebo hostování v rámci těchto stránek či nástěnek, hostování pro internetové či intranetové aplikace, konverze počítačových programů, dat či jiných údajů v elektronické podobě z různých formátů do jiných formátů (ne fyzický), převod dokumentů, dat či jiných údajů z fyzických médií na elektronická média, pronájem výpočetní techniky, zeměměřičská činnost a služby, projektování, zhotovování konstrukčních výkresů, inženýrská činnost a služby, zejména v oblasti investiční výstavby, inženýrské práce, odborné poradenství ve službách spadajících do této třídy; (43) ubytovací a stravovací služby, hostinská činnost, odborné poradenství ve službách spadajících do této třídy.

(590) Barevná

- (730) **ARCIS s.r.o.**, Biskupova 46, Praha 3, 13000, CZ

(210) **O-502350**

(220) 04.03.2013

(320) 04.03.2013

(511) 9, 37, 42

(540)



(510) (9) přístroje a nástroje vědecké, navigační, geodetické, fotografické, kinematografické, optické, přístroje a nástroje k vážení, signalizování, pro účely kontrolní, záchranné a pro výuku, automatické přístroje uváděné v činnost vhažením mince nebo známky v rámci této třídy, zapisovací podklady, hasicí přístroje, nosiče magnetických záznamů, zvukové disky;

- (37) zřizování poplašných zařízení; (42) projektování protipožární a zabezpečovací signalizace.
(590) Barevná
(730) **Slaviček Jaroslav**, Petrohradská 403/50, Praha 10, 10100, CZ

(210) **O-503348**

- (220) 09.04.2013
(320) 09.04.2013
(511) 9, 16, 42
(540)

Plnírna Rájec

- (510) (9) software na nosičích, elektronické publikace; (16) balicí fólie z umělých hmot, obalové materiály a materiály pro ochranu výrobků a jejich povrchů vyrobené z plastů nebo papíru, smršťovací a na tlak citlivé fólie pro balení, ochranu a maskování; (42) projektová činnost v investiční výstavbě.
(730) **RENTTECH CZECH s.r.o.**, Holečkova 799/99, Praha 5 - Košiče, 15000, CZ
(740) JUDr. Miloš Slabý, Nádražní 381/9, Mohelnice, 78985

(210) **O-505281**

- (220) 14.06.2013
(320) 14.06.2013
(511) 25, 35, 41
(540)

FOREMOST CONSULTING

- (510) (25) bačkory, boty šněrovací, bundy sportovní, bundy sportovní s kapucí (s kožešinou nebo plyšovou vložkou), čapky (přílehavé), čelenky, čepice, fotbalová obuv, holínky polovysoké, holínky vysoké, kabátky krátké, kalhoty, klobouky, kolíky k fotbalovým kopačkám, kombiné (spodní prádlo), kombinézy (oděvy), konfekce, kostýmy, obleky, košile, kravaty, kšilty (čepice s -), kůže (oděvy z -), legíny, oblečení, obuv, oděv svrchní, oděvy, opasky, pantofle, pásky ke kalhotám, pláště, pláštěnky, plavky, pokrývky hlavy, ponožky, prádlo (osobní), přehozy kolem ramen, převlečníky (kabáty), pulovry, punčochy, pyžama, rukavice, saka, sandály, sportovní obuv, sukně, svetry, svetry silné vlněné, svrchní kabáty, svrsky obuvi, šály, šály na krk, šátky, šněrovací boty, tílka, košilky, nátlčníky, trička, uniformy, vesty, župany, krátké kalhotové minisukně; (35) hospodářské prognózy, marketing, marketingové studie, nábor zaměstnanců, obchodní management, obchodní management pro sportovce, obchodní nebo podnikatelský průzkum, obchodní reklama (pro třetí osoby -), oceňování obchodních podniků, organizování výstav (komerčních nebo reklamních), podnikání (oceňování a odhady v oblasti -), posuzování efektivity provozu a racionalizace práce, pořádání veletrhů pro obchodní a reklamní účely, prezentace výrobků v komunikačních médiích pro účely maloobchodu, prognózy (hospodářské nebo ekonomické -), průzkumy (obchodní), průzkum trhu, průzkum veřejného mínění, psaní reklamních textů, reklama, reklama on line v počítačové síti, řízení průmyslových nebo obchodních podniků, subdodavatelské služby (obchodní pomoc), vydávání reklamních nebo náborových, propagačních a inzertních textů, zprostředkovatelské práce; (41) dálkové studium, elektronické publikování (DTP), kongresy (organizování a vedení -), korespondenční kurzy, koučink (školení), organizování a vedení konferencí, organizování a vedení seminářů, pořádání a řízení pracovních setkání (školení), poskytování on-line elektronických publikací (bez možnosti stažení), praktický výcvik, profesní rekvalifikace, psaní textů (jiných než reklamních), reportérské služby, školení, vyučování, školení (pořádání a řízení), texty (zveřejňování -) kromě reklamních, výcvik (instruktažní), výcvik (výchovný), vydávání elektronických knih a časopisů on-line, vydávání knih, vydávání textů, s výjimkou reklamních nebo náborových, vyučování, vzdělávání, vzdělávání (výchovné služby), vzdělávací informace, zkoušení, přezkoušení.
(730) **Mayher Michael Edward**, Podskalská 16, Praha 2, 12000, CZ
(740) HVH LEGAL advokátní kancelář, s.r.o., Mgr. Lucie Hladká, MA, Husinecká 808/5, Praha 3, 13000

(210) **O-505890**

- (220) 10.07.2013
(320) 10.07.2013
(511) 9, 16, 35, 38, 41
(540)

Radniční listy Prostějov

- (510) (9) nahanané i nenahanané nosiče informací všeho druhu, jako disky, diskety, cd rom, magnetické pásky, nahanané i nenahanané nosiče zvuku a obrazu, software, elektronické publikace; (16) periodické a neperiodické tiskoviny všeho druhu, tiskářenské výrobky, zejména pohledy, obtisky, záložky, fotografie, noviny, knihy, prospekty, plakáty, papírenské zboží všeho druhu, kancelářské potřeby, zejména bloky, kalendáře, karty, obtisky, záložky, samolepky, fotoalba, dopisní papíry, desky, psací potřeby, drobné kancelářské potřeby z plastů a kovu, plastické obaly (nezařazené do jiných tříd), propagační materiály a předměty z papíru zařazené v této třídě; (35) reklamní a inzertní služby, organizování výstav pro reklamní a komerční účely, rozhlasová a televizní reklama a inzerce, průzkumy trhu, zajišťování předplatného periodických tiskovin, průzkumy veřejného mínění, zprostředkovatelská činnost v obchodu s výrobky přihlašovanými ve třídách 9 a 16, zprostředkování služeb v rámci třídy 35; (38) šíření elektronických časopisů, informací, elektronických periodik a knih v elektronické podobě, šíření tiskovin pomocí počítačových a obdobných sítí, poskytování služby wap, počítačová komunikace, služby na Internetu v rámci této třídy (provozování internetových informačních portálů), zprostředkování služeb v rámci třídy 38; (41) nakladatelské a vydavatelské služby, zejména vydávání novin, časopisů a knih, periodických i neperiodických publikací, pořizování obrazových a zvukových záznamů, elektronické publikování (dtp), tvorba rozhlasových, filmových a jiných audiovizuálních programů, pronájem rozhlasové, televizní, filmové a jiné audiovizuální techniky, vzdělávací a zábavná činnost, organizace, příprava a pořádání hudebních vystoupení, koncertů, přehlídek, plesů, besed, soutěží a zábavných pořadů, fotografování, fotoreportáže, předprodej vstupenek, vydávání elektronických knih a časopisů on-line, zprostředkování služeb v rámci třídy 41.
(730) **Statutární město Prostějov**, nám. T. G. Masaryka 130/14, Prostějov, 79601, CZ
(740) Ing. Petr Soukup, Vídeňská 8, Olomouc, 77200

(210) **O-505891**

- (220) 10.07.2013
(320) 10.07.2013
(511) 9, 16, 35, 38, 41
(540)

Prostějovské radniční listy

- (510) (9) nahanané i nenahanané nosiče informací všeho druhu, jako disky, diskety, cd rom, pásky, nahanané i nenahanané nosiče zvuku a obrazu, software, elektronické publikace; (16) periodické a neperiodické tiskoviny všeho druhu, tiskářenské výrobky, zejména pohledy, obtisky, záložky, fotografie, noviny, knihy, prospekty, plakáty, papírenské zboží všeho druhu, kancelářské potřeby, zejména bloky, kalendáře, karty, obtisky, záložky, samolepky, fotoalba, dopisní papíry, desky, psací potřeby, drobné kancelářské potřeby z plastů a kovu, plastické obaly (nezařazené do jiných tříd), propagační materiály a předměty z papíru zařazené v této třídě; (35) reklamní a inzertní služby, organizování výstav pro reklamní a komerční účely, rozhlasová a televizní reklama a inzerce, průzkumy trhu, zajišťování předplatného periodických tiskovin, průzkumy veřejného mínění, zprostředkovatelská činnost v obchodu s výrobky přihlašovanými ve třídách 9 a 16, zprostředkování služeb v rámci třídy 35; (38) šíření elektronických časopisů, informací, elektronických periodik a knih v elektronické podobě, šíření tiskovin pomocí počítačových a obdobných sítí, poskytování služby wap, počítačová komunikace, služby na Internetu v rámci této třídy (provozování internetových informačních portálů), zprostředkování služeb v rámci třídy 38; (41) nakladatelské a vydavatelské služby, zejména vydávání novin, časopisů a knih, periodických i neperiodických publikací, pořizování obrazových a zvukových záznamů, elektronické publikování (dtp), tvorba rozhlasových, filmových a jiných audiovizuálních programů, pronájem rozhlasové, televizní, filmové a jiné audiovizuální techniky, vzdělávací a zábavná činnost, organizace, příprava a pořádání hudebních vystoupení, koncertů, přehlídek, plesů, besed, soutěží a zábavných pořadů, fotografování, fotoreportáže, předprodej vstupenek, vydávání elektronických knih a časopisů on-line, zprostředkování služeb v rámci třídy 41.
(730) **Statutární město Prostějov**, nám. T. G. Masaryka 130/14, Prostějov, 79601, CZ
(740) Ing. Petr Soukup, Vídeňská 8, Olomouc, 77200

(210) **O-506357**

- (220) 29.07.2013
(320) 29.07.2013
(511) 5

(540) **NATUREFOOD**

(510) (5) veterinářské výrobky, hygienické výrobky pro léčebné účely, potravní doplňky pro lidskou potřebu, náplasti, obvazový materiál, materiály pro plombování zubů a pro zubní otisky, dezinfekční přípravky, výrobky pro hubení škodlivých zvířat, fungicidy, herbicidy..

(730) **ACIGI nature, s.r.o.**, Kytnerova 403/5, Brno, 62100, CZ

(210) **O-507471**

(220) 11.09.2013

(320) 11.09.2013

(511) 2, 37, 40

(540)

KAMIX

(510) (2) ochranné nástřiky a nátěry na bázi nanotechnologií; (37) úpravy povrchů na bázi nanotechnologií, vodoodpudivá ochrana materiálů (služby); (40) ošetření povrchu a struktury materiálů na bázi nanotechnologií..

(730) **Nanofuture, s.r.o.**, Hořejšího 1911, Praha 9, 19016, CZ

(210) **O-507563**

(220) 16.09.2013

(320) 16.09.2013

(511) 35, 36, 37, 39, 40

(540)



(510) (35) obchodní činnost (služby, poradenství v -), poradenství (odborné obchodní -); (36) informace o pojištění, konzultační služby v oblasti pojišťovnictví; (37) provádění antikorozních nátěrů pro vozidla, automobily (čištění -), automobily (leštění, politura -), automobily (mazání -), automobily (opravy -), informace o opravách, lakování, glazurování, leštění vozidel, motorová vozidla (údržba a opravy -), opravy automobilů, služby zajišťující čištění kovových i nekovových povrchů pískováním, servisní stanice vozidel (doplňování paliva a údržba), údržba vozidel, vozidla (ošetřování antikorozním nátěrem); (39) automobily (pronájem -); (40) elektrolytické pokovování, galvanizace, pokovování, kovové materiály (pokovování -), pískování (služby-) v rámci této třídy.

(590) Barevná

(730) **Hellstein Roman**, Těšínská 1570, Šenov, 73934, CZ

(740) Moural, Kopecký, Sobala & Partneři advokátní kancelář, Mgr. Václav Sobala, 28. října 2663/150, Ostrava, 70200

(210) **O-507673**

(220) 19.09.2013

(320) 19.09.2013

(511) 35, 36, 37, 39, 40, 41, 42, 44

(540)



(510) (35) zprostředkovatelská činnost v oblasti obchodu v oblasti vodního hospodářství a provozování vodovodů a kanalizací, pomoc při provozování obchodu, činnost účetních poradců, vedení účetnictví, vedení daňové evidence, reklama, propagace, reklama on-line, podnikání v oblasti nakládání s nebezpečnými odpady, prodej dřeva (poskytování služeb pro hospodaření v lesích); (36) obstaravatelská činnost při správě nemovitostí, zprostředkování služeb v oblasti vodního hospodářství, provozování vodovodů a kanalizací v rámci této třídy, poskytování služeb pro hospodaření v lesích a pro myslivost; (37) pronájem a půjčování instalovaných nebo osazených vodoměrů, opravy a instalace zařízení pro vodárny a kanalizace (čerpadel, potrubí, objektů vodáren a kanalizací, strojů, zařízení a vybavení), údržba spojená s provozem vodáren a kanalizací, deratizace, desinsekce, provádění inženýrských staveb, služby spadající do stavebnictví jako vodoinstalatérství, topenářství, specializovaný maloobchod, velkoobchod, zemní práce, oprava a montáž měřidel, ověřování, opravy, repase, oceňování a montáž vodoměrů, popřípadě jiných měřidel, prohlídka a proplach kanalizací, dezinfekce vodárenských systémů, provádění staveb, jejich změn a odstraňování, montáž, instalace a opravy elektrických zařízení, hornická činnost, pronájem a půjčování zemních strojů, štěpkovačů, hydrantových nástavců s vodoměry; (39) provozování vodovodů a kanalizací pro veřejnou potřebu, dodávání, dopravování, rozvádění a přívod vody, odvod splaškových vod, odvod odpadních vod, silniční motorová doprava nákladní a osobní, přeprava a uskladnění odpadu, pronájem a půjčování osobních a nákladních vozů, tlakových a fekálních vozů, cisteren, traktorů, kamerových inspekčních vozů, mobilních van a kontejnerů; (40) úprava vody, výroba pitné a užitkové vody, nakládání s odpady, těžba dřeva (poskytování služeb pro hospodaření v lesích); (41) pořádání výchovně vzdělávacích akcí; (42) testování v rámci této třídy, měření, analýzy, provozování laboratorů, projektová, poradenská činnost v oboru hornictví a vodního hospodářství, inženýrsko-technická činnost v investiční výstavbě, projektová činnost ve výstavbě, projektování a navrhování objektů a zařízení v oboru hornické činnosti, provádění posudkové činnosti ve vodním hospodářství, úřední měření, poskytování software a poradenství v oblasti hardware a software; (44) starost o lesní porost, výsadba stromů, provádění pěstební činnosti (poskytování služeb pro hospodaření v lesích a pro myslivost).

(730) **Středočeské vodárny, a.s.**, U Vodojemu 3085, Kladno, 27280, CZ

(740) Ing. Pavel Nádvořík s.r.o., Sokola Tůmy 1099/1, Ostrava-Mariánské Hory, 70900

(210) **O-507674**

(220) 19.09.2013

(320) 19.09.2013

(511) 35, 36, 37, 39, 40, 41, 42, 44

(540)



(510) (35) zprostředkovatelská činnost v oblasti obchodu v oblasti vodního hospodářství a provozování vodovodů a kanalizací, pomoc při provozování obchodu, činnost účetních poradců, vedení účetnictví, vedení daňové evidence, reklama, propagace, reklama on-line, podnikání v oblasti nakládání s nebezpečnými odpady, prodej dřeva (poskytování služeb pro hospodaření v lesích); (36) obstaravatelská činnost při správě nemovitostí, zprostředkování služeb v oblasti vodního hospodářství, provozování vodovodů a kanalizací v rámci této třídy, poskytování služeb pro hospodaření v lesích a pro myslivost; (37) pronájem a půjčování instalovaných nebo osazených vodoměrů, opravy a instalace zařízení pro vodárny a kanalizace (čerpadel, potrubí, objektů vodáren a kanalizací, strojů, zařízení a vybavení), údržba spojená s provozem vodáren a kanalizací, deratizace, desinsekce, provádění inženýrských staveb, služby spadající do stavebnictví jako vodoinstalatérství, topenářství, specializovaný maloobchod, velkoobchod, zemní práce, oprava a montáž měřidel, ověřování, opravy, repase, ocejchování a montáž vodoměrů, popřípadě jiných měřidel, prohlídka a proplach kanalizací, dezinfekce vodárenských systémů, provádění staveb, jejich změn a odstraňování, montáž, instalace a opravy elektrických zařízení, hornická činnost, pronájem a půjčování zemních strojů, štěpkovačů, hydrantových nástavců s vodoměry; (39) provozování vodovodů a kanalizací pro veřejnou potřebu, dodávání, dopravování, rozvádění a přívod vody, odvod splaškových vod, odvod odpadních vod, silniční motorová doprava nákladní a osobní, přeprava a uskladnění odpadu, pronájem a půjčování osobních a nákladních vozů, tlakových a fekálních vozů, cisteren, traktorů, kamerových inspekčních vozů, mobilních van a kontejnerů; (40) úprava vody, výroba pitné a užitkové vody, nakládání s odpady, těžba dřeva (poskytování služeb pro hospodaření v lesích); (41) pořádání výchovně vzdělávacích akcí; (42) testování v rámci této třídy, měření, analýzy, provozování laboratoří, projektová, poradenská činnost v oboru hornictví a vodního hospodářství, inženýrsko-technická činnost v investiční výstavbě, projektová činnost ve výstavbě, projektování a navrhování objektů a zařízení v oboru hornické činnosti, provádění posudkové činnosti ve vodním hospodářství, úřední měření, poskytování software a poradenství v oblasti hardware a software; (44) starost o lesní porost, výsadba stromů, provádění pěstební činnosti (poskytování služeb pro hospodaření v lesích a pro myslivost).

(590) Barevná

(730) **Středočeské vodárny, a.s.**, U Vodojemu 3085, Kladno, 27280, CZ

(740) Ing. Pavel Nádvorník s.r.o., Sokola Tůmy 1099/1, Ostrava-Mariánské Hory, 70900

(210) **O-507675**

(220) 19.09.2013

(320) 19.09.2013

(511) 35, 36, 37, 39, 40, 41, 42, 44

(540)



(510) (35) zprostředkovatelská činnost v oblasti obchodu v oblasti vodního hospodářství a provozování vodovodů a kanalizací, pomoc při provozování obchodu, činnost účetních poradců, vedení účetnictví, vedení daňové evidence, reklama, propagace, reklama on-line, podnikání v oblasti nakládání s nebezpečnými odpady, prodej dřeva (poskytování služeb pro hospodaření v lesích); (36) obstaravatelská činnost při správě nemovitostí, zprostředkování služeb v oblasti vodního hospodářství, provozování vodovodů a kanalizací v rámci této třídy, poskytování služeb pro hospodaření v lesích a pro myslivost; (37) pronájem a půjčování instalovaných nebo osazených vodoměrů, opravy a instalace zařízení pro vodárny a kanalizace (čerpadel, potrubí, objektů vodáren a kanalizací, strojů, zařízení a vybavení), údržba spojená s provozem vodáren a kanalizací, deratizace, desinsekce, provádění inženýrských staveb, služby spadající do stavebnictví jako vodoinstalatérství, topenářství, specializovaný maloobchod, velkoobchod, zemní práce, oprava a montáž měřidel, ověřování, opravy, repase, ocejchování a montáž vodoměrů, popřípadě jiných měřidel, prohlídka a proplach kanalizací, dezinfekce vodárenských systémů, provádění staveb, jejich změn a odstraňování, montáž, instalace a opravy elektrických zařízení, hornická činnost, pronájem a půjčování zemních strojů, štěpkovačů, hydrantových nástavců s vodoměry; (39) provozování vodovodů a kanalizací pro veřejnou potřebu, dodávání, dopravování, rozvádění a přívod vody, odvod splaškových vod, odvod odpadních vod, silniční motorová doprava nákladní a osobní, přeprava a uskladnění odpadu, pronájem a půjčování osobních a nákladních vozů, tlakových a fekálních vozů, cisteren, traktorů, kamerových inspekčních vozů, mobilních van a kontejnerů; (40) úprava vody, výroba pitné a užitkové vody, nakládání s odpady, těžba dřeva (poskytování služeb pro hospodaření v lesích); (41) pořádání výchovně vzdělávacích akcí; (42) testování v rámci této třídy, měření, analýzy, provozování laboratoří, projektová, poradenská činnost v oboru hornictví a vodního hospodářství, inženýrsko-technická činnost v investiční výstavbě, projektová činnost ve výstavbě, projektování a navrhování objektů a zařízení v oboru hornické činnosti, provádění posudkové činnosti ve vodním hospodářství, úřední měření, poskytování software a poradenství v oblasti hardware a software; (44) starost o lesní porost, výsadba stromů, provádění pěstební činnosti (poskytování služeb pro hospodaření v lesích a pro myslivost).

(590) Barevná

(730) **Středočeské vodárny, a.s.**, U Vodojemu 3085, Kladno, 27280, CZ

(740) Ing. Pavel Nádvorník s.r.o., Sokola Tůmy 1099/1, Ostrava-Mariánské Hory, 70900

(210) **O-507676**

(220) 19.09.2013

(320) 19.09.2013

(511) 35, 36, 37, 39, 40, 41, 42, 44

(540)



(510) (35) zprostředkovatelská činnost v oblasti obchodu v oblasti vodního hospodářství a provozování vodovodů a kanalizací, pomoc při provozování obchodu, činnost účetních poradců, vedení účetnictví, vedení daňové evidence, reklama, propagace, reklama on-line, podnikání v oblasti nakládání s nebezpečnými odpady, prodej dřeva (poskytování služeb pro hospodaření v lesích); (36) obstaravatelská činnost při správě nemovitostí, zprostředkování služeb v oblasti vodního hospodářství, provozování vodovodů a kanalizací v rámci této třídy, poskytování služeb pro hospodaření v lesích a pro myslivost; (37) pronájem a půjčování instalovaných nebo osazených vodoměrů, opravy a instalace zařízení pro vodárny a kanalizace (čerpadel, potrubí, objektů vodáren a kanalizací, strojů, zařízení a vybavení), údržba spojená s provozem vodáren a kanalizací, deratizace, desinsekce, provádění inženýrských staveb, služby spadající do stavebnictví jako vodoinstalaterství, topenářství, specializovaný maloobchod, velkoobchod, zemní práce, oprava a montáž měřidel, ověřování, opravy, repase, ocejchování a montáž vodoměrů, popřípadě jiných měřidel, prohlídka a proplach kanalizací, dezinfekce vodárenských systémů, provádění staveb, jejich změn a odstraňování, montáž, instalace a opravy elektrických zařízení, hornická činnost, pronájem a půjčování zemních strojů, štěpkovačů, hydrantových nástavců s vodoměry; (39) provozování vodovodů a kanalizací pro veřejnou potřebu, dodávání, dopravování, rozvádění a přívod vody, odvod splaškových vod, odvod odpadních vod, silniční motorová doprava nákladní a osobní, přeprava a uskladnění odpadu, pronájem a půjčování osobních a nákladních vozů, tlakových a fekálních vozů, cisteren, traktorů, kamerových inspekčních vozů, mobilních van a kontejnerů; (40) úprava vody, výroba pitné a užitkové vody, nakládání s odpady, těžba dřeva (poskytování služeb pro hospodaření v lesích); (41) pořádání výchovně vzdělávacích akcí; (42) testování v rámci této třídy, měření, analýzy, provozování laboratoří, projektová, poradenská činnost v oboru hornictví a vodního hospodářství, inženýrsko-technická činnost v investiční výstavbě, projektová činnost ve výstavbě, projektování a navrhování objektů a zařízení v oboru hornické činnosti, provádění posudkové činnosti ve vodním hospodářství, úřední měření, poskytování software a poradenství v oblasti hardware a software; (44) starost o lesní porost, výsadba stromů, provádění pěstební činnosti (poskytování služeb pro hospodaření v lesích a pro myslivost).

(730) **Středočeské vodárny, a.s.**, U Vodojemu 3085, Kladno, 27280, CZ

(740) Ing. Pavel Nádvorník s.r.o., Sokola Tůmy 1099/1, Ostrava-Mariánské Hory, 70900

potřeby, lepidla pro kancelářské nebo domácí užití, potřeby pro umělce v rámci této třídy, štětce, psací stroje a kancelářské potřeby (s výjimkou nábytku) vzdělávací a učební pomůcky (s výjimkou přístrojů), plastové balící materiály (neobsazené v jiných třídách), tiskařská písma, tiskařské stočky; (35) inzertní, reklamní a propagační činnost prostřednictvím jakéhokoliv média, plánování obchodních a propagačních akcí, pronájem reklamních a informačních ploch, pronájem kancelářského nábytku, pronájem reklamních stojanů; (36) správa movitého a nemovitého majetku; (37) stavby a opravy budov, instalační služby, pronájem ferneslného nářadí a náčiní; (38) telekomunikace, tiskové a informační kanceláře (zprávy), komunikace prostřednictvím počítačových terminálů, audiovizuální komunikace, jmenovitě komunikace s využitím zvuku a/nebo obrazu, telegrafická, radiofonní, telefonická a televizní komunikace, přenos a šíření informací, obrazu, zvuku telematickou, audiovizuální cestou, telefonicky, elektronicky, zejména prostřednictvím celosvětových telekomunikačních sítí typu internet nebo sítí se soukromým nebo vyhrazeným přístupem typu intranet, elektronické, počítačové a telematické odesílání a přijímání zpráv, elektronická pošta, šíření, přenos inzerátů, včetně šíření prostřednictvím internetu, poskytování diskusních fór na internetu, komunikace mezi počítačovými terminály, přenos informací dostupných prostřednictvím přístupového kódu pro počítačový nebo datový přenos databázi a serverů počítačových databází, přenos a šíření informací na digitálních komunikačních sítích nebo prostřednictvím počítačových sítí, pronájem času přístupu do počítačového systému, pronájem času přístupu do databází a databázových serverů, zejména pro celosvětové komunikační sítě typu internet nebo sítě se soukromým nebo vyhrazeným přístupem typu intranet; (39) doprava, balení a skladování zboží, organizování cest; (41) výchovná, vzdělávací, školicí, zábavní, kulturní společenská a sportovní činnost, provozování a pořádání zábavních, vzdělávacích, kulturních a sportovních akcí a soutěží a loterií, nakladatelská a vydavatelská činnost; (42) architektonické služby, interiérová dekorace, stavební konstrukce/výroba, stavební projektování, inženýrské služby (odborné posudky se zaměřením na veřejné práce a inženýrské stavitelství), odborné konzultace se zaměřením na veřejné práce, inženýrské stavitelství, počítačové služby, jmenovitě online hosting webových infrastruktur pro třetí osoby za účelem organizování a vedení online interaktivních zasedání, shromáždění a debat a diskuzí, počítačové služby v podobě individualizovaných webových stránek s informacemi definovanými uživatelem, profily a osobními informacemi, počítačové programování, programování počítačů a programování databází, inženýrsko - technické služby pro aplikaci ve velkých a středních počítačových systémech, konzultace, odborné posudky a odborné poradenství se zaměřením na počítače, počítačové programování a informatika, tvorba a správa webových stránek pro druhé, hosting webových stránek a počítačových dat na celosvětové nebo místní počítačové síti, informace v oblasti zpracování dat, inženýrské práce, odborné konzultace a plánování bez vztahu k řízení obchodní činnosti, jmenovitě konstrukční a auditorické kanceláře se zaměřením na zavádění informačních systémů a tvorbu a vývoj počítačových programů, počítačových stránek, návrh, programování, instalace, správa a hosting počítačových stránek určených pro počítačové komunikační sítě; (43) služby spojené s poskytováním jídla a pití, přechodné ubytování, pronájem nábytku společenských místností..

(730) **U-R LAB SAS**, place du Chancelier Adenauer 7, Paris, FR

(740) Mgr. Milan Hadrava, advokát, Školní 3315, Chomutov, 43001

(210) **O-507703**

(220) 20.09.2013

(320) 20.09.2013

(511) 16, 35, 36, 37, 38, 39, 41, 42, 43

(540)

(210) **O-507704**

(220) 20.09.2013

(320) 20.09.2013

(511) 16, 35, 36, 37, 38, 39, 41, 42, 43

(510) (16) papír, kartón a zboží vyrobené z těchto materiálů, které není obsaženo v jiných třídách, tiskoviny, potřeby k vázání knih, fotografie, kancelářské

(540)

— * * * * — SHOPPING CENTER

(510) (16) papír, kartón a zboží vyrobené z těchto materiálů, které není obsaženo v jiných třídách, tiskoviny, potřeby k vázání knih, fotografie, kancelářské potřeby, lepidla pro kancelářské nebo domácí užití, potřeby pro umělce v rámci této třídy, štetce, psací stroje a kancelářské potřeby (s výjimkou nábytku) vzdělávací a učební pomůcky (s výjimkou přístrojů), plastové balící materiály (neobsazené v jiných třídách), tiskařská písma, tiskařské štočky; (35) inzertní, reklamní a propagační činnost prostřednictvím jakéhokoliv média, plánování obchodních a propagačních akcí, pronájem reklamních a informačních ploch, pronájem kancelářského nábytku, pronájem reklamních stojanů; (36) správa movitého a nemovitého majetku; (37) stavby a opravy budov, instalační služby, pronájem řemeslného nářadí a náčiní; (38) telekomunikace, tiskové a informační kanceláře (zprávy), komunikace prostřednictvím počítačových terminálů, audiovizuální komunikace, jmenovitě komunikace s využitím zvuku a/nebo obrazu, telegrafická, radiofonní, telefonická a televizní komunikace, přenos a šíření informací, obrazu, zvuku telematickou, audiovizuální cestou, telefonicky, elektronicky, zejména prostřednictvím celosvětových telekomunikačních sítí typu internet nebo sítí se soukromým nebo vyhrazeným přístupem typu intranet, elektronické, počítačové a telematické odesílání a přijímání zpráv, elektronická pošta, šíření, přenos inzerátů, včetně šíření prostřednictvím internetu, poskytování diskusních fór na internetu, komunikace mezi počítačovými terminály, přenos informací dostupných prostřednictvím přístupového kódu pro počítačový nebo datový přenos databází a serverů počítačových databází, přenos a šíření informací na digitálních komunikačních sítích nebo prostřednictvím počítačových sítí, pronájem času přístupu do počítačového systému, pronájem času přístupu do databází a databázových serverů, zejména pro celosvětové komunikační sítě typu internet nebo sítě se soukromým nebo vyhrazeným přístupem typu intranet; (39) doprava, balení a skladování zboží, organizování cest; (41) výchovná, vzdělávací, školicí, zábavní, kulturní společenská a sportovní činnost, provozování a pořádání zábavních, vzdělávacích, kulturních a sportovních akcí a soutěží a loterií, nakladatelská a vydavatelská činnost; (42) architektonické služby, interiérová dekorace, stavební konstrukce/výroba, stavební projektování, inženýrské služby (odborné posudky se zaměřením na veřejné práce a inženýrské stavitelství), odborné konzultace se zaměřením na veřejné práce, inženýrské stavitelství, počítačové služby, jmenovitě online hosting webových infrastruktur pro třetí osoby za účelem organizování a vedení online interaktivních zasedání, shromáždění a debat a diskuzí, počítačové služby v podobě individualizovaných webových stránek s informacemi definovanými uživatelem, profily a osobními informacemi, počítačové programování, programování počítačů a programování databází, inženýrsko - technické služby pro aplikaci ve velkých a středních počítačových systémech, konzultace, odborné posudky a odborné poradenství se zaměřením na počítače, počítačové programování a informatika, tvorba a správa webových stránek pro druhé, hosting webových stránek a počítačových dat na celosvětové nebo místní počítačové síti, informace v oblasti zpracování dat, inženýrské práce, odborné konzultace a plánování bez vztahu k řízení obchodní činnosti, jmenovitě konstrukční a auditorské kanceláře se zaměřením na zavádění informačních systémů a tvorbu a vývoj počítačových programů, počítačových stránek, návrh, programování, instalace, správa a hosting počítačových stránek určených pro počítačové komunikační sítě; (43) služby spojené s poskytováním jídla a pití, přechodné ubytování, pronájem nábytku společenských místností.

(730) U-R LAB SAS, place du Chancelier Adenauer 7, Paris, FR

(740) Mgr. Milan Hadrava, Školní 3315, Chomutov, 43001

(511) 16, 35, 36, 37, 38, 39, 41, 42, 43
(540)

— * * * * — NÁKUPNÍ CENTRUM

(510) (16) papír, kartón a zboží vyrobené z těchto materiálů, které není obsaženo v jiných třídách, tiskoviny, potřeby k vázání knih, fotografie, kancelářské potřeby, lepidla pro kancelářské nebo domácí užití, potřeby pro umělce v rámci této třídy, štetce, psací stroje a kancelářské potřeby (s výjimkou nábytku) vzdělávací a učební pomůcky (s výjimkou přístrojů), plastové balící materiály (neobsazené v jiných třídách), tiskařská písma, tiskařské štočky; (35) inzertní, reklamní a propagační činnost prostřednictvím jakéhokoliv média, plánování obchodních a propagačních akcí, pronájem reklamních a informačních ploch, pronájem kancelářského nábytku, pronájem reklamních stojanů; (36) správa movitého a nemovitého majetku; (37) stavby a opravy budov, instalační služby, pronájem řemeslného nářadí a náčiní; (38) telekomunikace, tiskové a informační kanceláře (zprávy), komunikace prostřednictvím počítačových terminálů, audiovizuální komunikace, jmenovitě komunikace s využitím zvuku a/nebo obrazu, telegrafická, radiofonní, telefonická a televizní komunikace, přenos a šíření informací, obrazu, zvuku telematickou, audiovizuální cestou, telefonicky, elektronicky, zejména prostřednictvím celosvětových telekomunikačních sítí typu internet nebo sítí se soukromým nebo vyhrazeným přístupem typu intranet, elektronické, počítačové a telematické odesílání a přijímání zpráv, elektronická pošta, šíření, přenos inzerátů, včetně šíření prostřednictvím internetu, poskytování diskusních fór na internetu, komunikace mezi počítačovými terminály, přenos informací dostupných prostřednictvím přístupového kódu pro počítačový nebo datový přenos databází a serverů počítačových databází, přenos a šíření informací na digitálních komunikačních sítích nebo prostřednictvím počítačových sítí, pronájem času přístupu do počítačového systému, pronájem času přístupu do databází a databázových serverů, zejména pro celosvětové komunikační sítě typu internet nebo sítě se soukromým nebo vyhrazeným přístupem typu intranet; (39) doprava, balení a skladování zboží, organizování cest; (41) výchovná, vzdělávací, školicí, zábavní, kulturní společenská a sportovní činnost, provozování a pořádání zábavních, vzdělávacích, kulturních a sportovních akcí a soutěží a loterií, nakladatelská a vydavatelská činnost; (42) architektonické služby, interiérová dekorace, stavební konstrukce/výroba, stavební projektování, inženýrské služby (odborné posudky se zaměřením na veřejné práce a inženýrské stavitelství), odborné konzultace se zaměřením na veřejné práce, inženýrské stavitelství, počítačové služby, jmenovitě online hosting webových infrastruktur pro třetí osoby za účelem organizování a vedení online interaktivních zasedání, shromáždění a debat a diskuzí, počítačové služby v podobě individualizovaných webových stránek s informacemi definovanými uživatelem, profily a osobními informacemi, počítačové programování, programování počítačů a programování databází, inženýrsko - technické služby pro aplikaci ve velkých a středních počítačových systémech, konzultace, odborné posudky a odborné poradenství se zaměřením na počítače, počítačové programování a informatika, tvorba a správa webových stránek pro druhé, hosting webových stránek a počítačových dat na celosvětové nebo místní počítačové síti, informace v oblasti zpracování dat, inženýrské práce, odborné konzultace a plánování bez vztahu k řízení obchodní činnosti, jmenovitě konstrukční a auditorské kanceláře se zaměřením na zavádění informačních systémů a tvorbu a vývoj počítačových programů, počítačových stránek, návrh, programování, instalace, správa a hosting počítačových stránek určených pro počítačové komunikační sítě; (43) služby spojené s poskytováním jídla a pití, přechodné ubytování, pronájem nábytku společenských místností.

(730) U-R LAB SAS, place du Chancelier Adenauer 7, Paris, FR

(740) Mgr. Milan Hadrava, Školní 3315, Chomutov, 43001

(210) O-507707

(220) 20.09.2013

(320) 20.09.2013

(210) O-507708

(220) 20.09.2013

(320) 20.09.2013
(511) 16, 35, 36, 37, 38, 39, 41, 42, 43
(540)

(210) **O-507860**
(220) 26.09.2013
(320) 26.09.2013
(511) 35, 39, 41, 45
(540)

— * * * * * — SHOPPING CENTER



(510) (16) papír, kartón a zboží vyrobené z těchto materiálů, které není obsaženo v jiných třídách, tiskoviny, potřeby k vázání knih, fotografie, kancelářské potřeby, lepidla pro kancelářské nebo domácí užití, potřeby pro umělce v rámci této třídy, štetce, psací stroje a kancelářské potřeby (s výjimkou nábytku) vzdělávací a učební pomůcky (s výjimkou přístrojů), plastové balící materiály (neobsazené v jiných třídách), tiskařská písma, tiskařské štočky; (35) inzertní, reklamní a propagační činnost prostřednictvím jakéhokoliv média, plánování obchodních a propagačních akcí, pronájem reklamních a informačních ploch, pronájem kancelářského nábytku, pronájem reklamních stojanů; (36) správa movitého a nemovitého majetku; (37) stavby a opravy budov, instalační služby, pronájem řemeslného nářadí a náčiní; (38) telekomunikace, tiskové a informační kanceláře (zprávy), komunikace prostřednictvím počítačových terminálů, audiovizuální komunikace, jmenovitě komunikace s využitím zvuku a/nebo obrazu, telegrafická, radiofonní, telefonická a televizní komunikace, přenos a šíření informací, obrazu, zvuku telematickou, audiovizuální cestou, telefonicky, elektronicky, zejména prostřednictvím celosvětových telekomunikačních sítí typu internet nebo sítí se soukromým nebo vyhrazeným přístupem typu intranet, elektronické, počítačové a telematické odesílání a přijímání zpráv, elektronická pošta, šíření, přenos inzerátů, včetně šíření prostřednictvím internetu, poskytování diskusních fór na internetu, komunikace mezi počítačovými terminály, přenos informací dostupných prostřednictvím přístupového kódu pro počítačový nebo datový přenos databázi a serverů počítačových databází, přenos a šíření informací na digitálních komunikačních sítích nebo prostřednictvím počítačových sítí, pronájem času přístupu do počítačového systému, pronájem času přístupu do databázi a databázových serverů, zejména pro celosvětové komunikační sítě typu internet nebo sítí se soukromým nebo vyhrazeným přístupem typu intranet; (39) doprava, balení a skladování zboží, organizování cest; (41) výchovná, vzdělávací, školicí, zábavní, kulturní společenská a sportovní činnost, provozování a pořádání zábavních, vzdělávacích, kulturních a sportovních akcí a soutěží a loterií, nakladatelská a vydavatelská činnost; (42) architektonické služby, interiérová dekorace, stavební konstrukce/výroba, stavební projektování, inženýrské služby (odborné posudky se zaměřením na veřejné práce a inženýrské stavitelství), odborné konzultace se zaměřením na veřejné práce, inženýrské stavitelství, počítačové služby, jmenovitě online hosting webových infrastruktur pro třetí osoby za účelem organizování a vedení online interaktivních zasedání, shromáždění a debat a diskuzí, počítačové služby v podobě individualizovaných webových stránek s informacemi definovanými uživatelem, profily a osobními informacemi, počítačové programování, programování počítačů a programování databází, inženýrsko - technické služby pro aplikaci ve velkých a středních počítačových systémech, konzultace, odborné posudky a odborné poradenství se zaměřením na počítače, počítačové programování a informatika, tvorba a správa webových stránek pro druhé, hosting webových stránek a počítačových dat na celosvětové nebo místní počítačové síti, informace v oblasti zpracování dat, inženýrské práce, odborné konzultace a plánování bez vztahu k řízení obchodní činnosti, jmenovitě konstrukční a auditorské kanceláře se zaměřením na zavádění informačních systémů a tvorbu a vývoj počítačových programů, počítačových stránek, návrh, programování, instalace, správa a hosting počítačových stránek určených pro počítačové komunikační sítě; (43) služby spojené s poskytováním jídla a pití, přechodné ubytování, pronájem nábytku společenských místností..

(730) **U-R LAB SAS**, place du Chancelier Adenauer 7, Paris, FR
(740) Mgr. Milan Hadrava, Školní 3315, Chomutov, 43001

(510) (35) dodavatelské služby pro třetí osoby (nákup výrobků a služeb pro jiné podniky), psychologické testování pro výběr zaměstnanců; (39) doprovázení turistů, automobilová doprava, organizování cest a exkurzí, osobní doprava, rezervace (cestování); (41) organizování sportovních soutěží, pomoc při výběru povolání; (45) zprostředkovatelství (mediace).
(590) Barevná
(730) **ALLROADS s.r.o.**, Na Pískovně 253/3A, Opava - Suché Lazce, 74795, CZ

(210) **O-507901**
(220) 27.09.2013
(320) 27.09.2013
(511) 30, 39, 43
(540)



VŠE PRO GASTRONOMII

(510) (30) káva, čaj, kakao, cukr, rýže, tapioka, ságo, kávové náhražky, mouka a přípravky z obilnin, chléb, pečivo, cukrovinky, zmrzlina, med, sirup melasový, droždí, prášky do těsta, sůl, hořčice, ocet, nálevy k ochucení, koření, led pro osvětlení, arašídové cukrovinky, aromatické přípravky do potravin, bonbóny, cukroví, mentolové cukroví, cukrovinky k ozdobení vánočních stromků, čokoláda, čokoládové nápoje, čokoládové nápoje s mlékem, dorty, fondány (cukrovinky), jemné pečivo, karamely, kávové náhražky rostlinného původu, kávové nápoje s mlékem, keksy, koláče s náplní, krekry, pražená kukuřice, listové těsto, lupínky obilné, vločky obilné, makaróny, mandlové cukrovinky, mandlové těsto, marcipán, marinády, chuťové přísady, máslové, tukové těsto, masové paštiky zapečené v těstě, masové pirožky, medovníky, perníky, mentol do cukrovinek, výrobky z kukuřičné mouky, müsli, kakaové nápoje, omáčka sójová ostrá, oplatky, potraviny na bázi ovsa, ovesné vločky, jedlé ozdoby na dorty, palačinky, pastilky (cukrovinky), pečivo jemné, pečivo s masovou náplní, pивní ocet, pizzy, popcorn, potraviny z mouky, pralinky, prášek do pečiva, příchutě a aroma do potravin, příchutě do nápojů s výjimkou éterických olejů, přípravky do potravin aromatické, pudinky, rostlinné přípravky jako kávové náhražky, rýže, rýžové koláčky, přírodní sladidla, sladový výtažek jako potravina, suchary, sušenky, sušenky maslové, biskvity, suší, šerbet (zmrzlinový nápoj), škrobové výrobky jako potrava, ztužovače šlehačky, špagety, rajčatová šťáva, šťavy s výjimkou dresinků, tabletky (cukrovinky), těstoviny, tresty do potravin, zmrzlina, pojiva jako přísady do zmrzliny, zmrzlina jogurtová, zmrzlinové poháry, želé ovocné (cukrovinky), žvýkačky ne pro lékařské účely; (39)

zásobovací služby, služby dopravce, jako je autobusová doprava, automobilová doprava, doprava letecká, lodní (námořní i říční), trajektová, železniční, tramvajová, nákladní (kamionová), osobní doprava i přeprava zboží a nákladů, doručovací služby, kurýrské služby, doručování novin a časopisů, přeprava cenností s doprovodem i bez, dodávka zboží poštou, balení zboží, nakládání respektive vykládání zboží, služby nosičů, pronájem a půjčování autokarů, automobilů, lodí, kamionů, koní, pronájem garáží a parkovacích míst, lodivodství, pilotování, přeprava obměnitelnými vozy, převozy sanitkou, půjčování závodních automobilů, spedice, stěhování, taxislužba, doprava a skladování odpadu, odtahování dopravních prostředků při poruchách a haváriích, vyprošťování uvíznutých lodí, vyzdvihování potopených lodí, skladování zboží, pronájem skladišť, archivace elektronicky uložených dat nebo dokumentů, rozvod elektřiny, energie, tepla, vody, doprava ropou, služby turistické kanceláře s výjimkou kanceláří poskytujících hotelové rezervace, jako je zprostředkování přepravy, organizování cest, exkurzí, prohlídek, zájezdů, doprovázení turistů, organizování okružních výletů, okružních plaveb, jízdy výletní lodí, informace o dopravě, rezervace jízdenek, místenek, letenek a lodních lístků; (43) gastroservis - zásobování restaurací a provozoven potravinářskými výrobky a nápoji, hromadné dodávání hotových jídel, nápojů do restaurací, jídelen, provozování hostinských činností, restaurace, bary, snack bary, cafeterie, motoresty, hostince, kantýny, závodní jídelny, menzy, rychlé občerstvení, catering, zajištění stravování při společenských akcích a služby spojené s nákupem a obstaráváním potravin, nápojů a občerstvení, pohostinství, příprava jídel, společné stravování, podávání jídel a nápojů, příprava jídel a nápojů ke spotřebě, zejména steaků a zeleninových a ovocných salátů a pizz, těstovin, poskytování a obstarávání jídla a nápojů, služby zajišťující stravování, automat pro občerstvení, zásobování v rámci této třídy, poskytování gastronomických služeb, příprava jídel a výrobků studené kuchyně, pořádání hostin, provozování pizzerie, bufetu, samoobslužné restaurace, kavárny..

(730) **FANY Gastroservis s.r.o.**, Průmyslová 536, Vestec, 25242, CZ

(740) **DANĚK & PARTNERS** Advokátní a patentová kancelář, Ing. Dr. Vilém Daněk, Vinohradská 45/1107, Praha 2, 12000

(210) **O-507902**

(220) 27.09.2013

(320) 27.09.2013

(511) 35, 38, 42

(540)

SPORTIMO

(510) (35) propagační činnost, reklama, pomoc při řízení obchodní činnosti, obchodní administrativa, kancelářské práce, reklamní a inzertní činnost zejména v oblasti sportu, obchodní administrativa, průzkum a analýzy trhů, aranžérství - aranžování www stránek, marketing, zprostředkovatelská činnost v oblasti obchodu s výrobky tříd 25 a 28, pronájem reklamních ploch, předvádění zboží pro reklamní účely, vyhledávací služby obchodního charakteru, on - line inzerce, organizování výstav ke komerčním a reklamním účelům na Internetu, pomoc při podnikání, poradenství týkající se organizace a podnikání v oblasti sportu, distribuce prospektů, podnikatelské informace, předplatné tiskovin pro třetí osoby, účetnictví, distribuce propagačních tiskovin, plánování obchodních a propagačních akcí, potvrzování uskutečnění obchodních transakcí, reklamní, inzertní a propagační činnost prostřednictvím jakéhokoliv média zejména v oblasti sportu, prostřednictvím telefonní, datové nebo informační sítě, poradenská činnost v oblasti obchodu a služeb reklamních kanceláří, předávání informací při reklamní činnosti, poskytování komerčních informací a informačních produktů reklamního a informačního charakteru ve třídě 35, multimediálních informací obchodního a reklamního charakteru, komerční využití Internetu v oblastech komerčních internetových médií a vyhledávacích služeb zejména v oblasti sportu, pronájem reklamních ploch, marketingové studie, obchodní nebo podnikatelské informace, kopírování nebo rozmnožování dokumentů, dokladů, poradenství v obchodní činnosti, obchodní nebo podnikatelský průzkum, obchodní management, obchodní reklama, systematizace informací do počítačové databáze, překlad informací do počítačové databáze, pronájem reklamních materiálů, rozšiřování reklamních materiálů, průzkum trhu, sekretářské služby, statistické informace, zpracování textů, vedení kartoték v počítači, vydávání reklamních nebo náborových, propagačních a inzertních textů, aktualizování reklamních materiálů, analýzy nákladů, daňové příznání (příprava a vyhotovení), dražby, vedení dražeb, hospodářské (ekonomické) prognózy, inzerce poštou, nákupní ceny a velkoobchodní ceny (analýzy), oceňování obchodních podniků, oceňování a odhady v

oblasti podnikání, personální poradenství, posuzování efektivnosti provozu a racionalizace práce, pronájem kancelářských strojů a zařízení, průzkum veřejného mínění, přepisování, styky s veřejností, vzorky zboží (distribuce), zprostředkovatelské práce, automatizované zpracování dat, elektronické zpracování dat pro třetí osoby, vedení a správa databank (zařazené ve třídě 35), provozování internetových prodejen s výrobky ve třídách 25 a 28; (38) zprostředkování přístupu uživatelů ke službám sítě Internet, hlasová komunikace prostřednictvím sítě Internet, hlasové služby uživatelů pobočkových sítí připojených ke koncovému bodu veřejné telekomunikační sítě včetně zprostředkování přístupu k veřejné telefonní síti poskytované uzavřeným uživatelským skupinám i v jiných než pobočkových sítích, telekomunikace, komunikace pomocí terminálů nebo počítačů, telekomunikační služby v oblasti internetových portálů a internetových obchodů (e - shop), počítačový přenos pošty a obrazu, komunikace a transakce v síti, tisková agentura, dálkový přenos obrazu a video obrazu, provozování datové sítě, provozování veřejné mobilní radiotelefonní sítě, poradenství v oblasti telekomunikační techniky, zprostředkovatelská činnost v oblasti telekomunikací, výměna, získávání a šíření informací a zpráv prostřednictvím telekomunikační sítě nebo datové sítě nebo sítě výpočetní, informační, komunikační nebo elektronické techniky nebo satelitů nebo kabelu, šíření tiskovin a knih prostřednictvím počítačové, datové, elektronické, telekomunikační nebo informační sítě, informační a telekomunikační služby na Internetu uvedené v této třídě, včetně provozování elektronických nástěnek, diskusních skupin a fór a poskytování přístupu k on-line informačním službám a databázím, služby hlasové schránky, telekomunikační služby, včetně přímého propojení lokální zákaznické pevné sítě se sítí mobilních telefonů, služby krátkých textových zpráv, teletext a služby s ním spojené, poskytování informací (informační kancelář), komunikace spočívající ve výměně, šíření, získávání a poskytování informací a zpráv prostřednictvím telekomunikačních sítí, provozování informačních a komunikačních sítí, provozování internetového vyhledáče, pronájem telekomunikačních zařízení a přístrojů včetně telefonů, služby zasílání zpráv, přenos dat a informací, služby přístupu a připojení k datovým a informačním sítím a Internetu, poskytování nebo vyvolávání informací z počítačové databáze v rámci této třídy, komunikační služby prostřednictvím Internetu, vnějších sítí a vnitřních sítí a dalších elektronických prostředků, telekomunikační technologie (Voice over IP, bezdrátové technologie), pronájem času, dat a údajů na přístup do počítačových databází; (42) vědecké a technologické služby a s ním spojený výzkum a návrhy, průmyslové analýzy a výzkum, design internetových stránek a prezentací, vypracovávání technických zpráv, dobrozdání, expertizy a posudků, technické kreslení, odborné technické poradenství a vypracovávání posudků (v oblasti přírodovědné, architektonické a inženýrské činnosti), expertizy a tvorba předpisů pro provoz a údržbu strojů a zařízení, konstruktérská a projekční činnost, tvorba programového vybavení, návrh a vývoj počítačového hardwaru a softwaru, analýzy chemické, přírodovědný výzkum, průzkum a projektování, výzkum a vývoj nových výrobků, konzultační, asistenční, analytické, designérské, vyhodnocovací a programovací služby týkající se počítačového software, firmware, hardware a informačních technologií, provozování internetových portálů (počítačové služby), konzultace týkající se hodnocení, výběru a zavádění počítačového software, firmware, hardware, informačních technologií a systému zpracování dat, informačních technologií a to i prostřednictvím telekomunikačních sítí, dodávkou on-line, Internetem a sítí World Wide Web, webhosting, webdesing, výzkumné služby, kódování a dekódování zabezpečovacích systémů (tvorba software), poradenská činnost v oblasti aplikace výpočetní techniky, v oblasti informatiky, vytváření virtuálních počítačových 3D animací a modelů, informačních technologií, navrhování a realizace automatizovaných systémů řízení, projekce počítačových sítí, pronájem software, instalace, opravy, údržba a servis software, vytváření interaktivních aplikací umožňující předávání a tvorbu grafické podoby prostřednictvím sítě Internet, převod a konverze údajů a dokumentů z fyzických médií na elektronická média, tvorba a údržba počítačových stránek WEB pro zákazníky, hostování na počítačových stránkách WEB, instalace počítačových programů, programování internetových databázových systémů a internetových aplikací, konstrukce WWW prezentací a řešení WWW serverů, aktualizace a údržba počítačových programů, zhotovování kopií počítačových programů, technické studie v oblasti počítačů a programového vybavení, výzkum, vývoj a tvorba počítačových systémů pro elektronické obchodování, včetně příslušného software a hardware, programování multimediálních aplikací, vytváření interaktivních a grafických programů, počítačové animace a vizualizace, grafický design, zavádění, aktualizace, návrhy, strukturování a programování či jiné vytváření databází, jiných datových systémů a aplikací pro jejich zpracování, včetně jejich poskytování, přístupu k nim a

jejich instalace, zavádění, aktualizace a údržby, návrhy, strukturování a programování či jiné vytváření internetových či intranetových počítačových stránek a nástěnek (webpages a websites) a internetových či intranetových aplikací, hostování (poskytování volného prostoru) pro internetové či intranetové informace, stránky a nástěnky (webpages a websites), hostování (poskytování volného prostoru) pro internetové či intranetové aplikace, převod (konverze) počítačových programů, dat či jiných údajů v elektronické podobě z různých formátů do jiných formátů, převod (konverze) dokumentů, dat či jiných údajů z fyzických médií na elektronická média, zálohování dat a informací elektronickými a počítačovými prostředky a prostřednictvím elektronické pošty, poradenství v oblasti výpočetní a informační techniky.

(730) **SPORTIMO s.r.o.**, Solnická 746, Dobruška, 51801, CZ

(740) **DANĚK & PARTNERS** Advokátní a patentová kancelář, Ing. Dr. Vilém Daněk, Vinohradská 45/1107, Praha 2, 12000

(210) **O-507952**

(220) 30.09.2013

(320) 30.09.2013

(511) 32, 33, 35

(540)



(510) (32) nealkoholické nápoje; (33) alkoholické nápoje; (35) obchod s nápoji zahrnutými ve třídách 32 a 33.

(730) **Vinařství Mutěnice, s.r.o.**, Údolní 1174, Mutěnice, 69611, CZ

(740) **RETROPATENT s.r.o.**, Mgr. Kamil Kolátor, Dolní nám. 679/5, Jablonec nad Nisou, 46601

(210) **O-508052**

(220) 03.10.2013

(320) 03.10.2013

(511) 9, 16, 35, 38, 41

(540)

**CHYTROST
NEJSOU
ŽÁDNÉ
ČÁRY**

(510) (9) antény, audiovizuální zařízení pro výuku, automaty hudební, hrací skříně uváděné do chodu vhozením mince, nástroje na určování azimutu, barometry, brýle, pouzdra na brýle, brýle sluneční, brýle proti slunci, brýlové řetízky, buzoly, směrové kompas, clony na oči, čističe nosičů zvukových záznamů, čočky kontaktní, čočky optické, čtecí zařízení v televizi, dalekohledy, diapozitivy, promítací přístroje na diapozitivy, diktafony, magnetické disky, kompaktní disky (audio-video), gramofonové desky, gramofonové jehly, disky optické, DVD přehrávače, elektronická pera (vizuální zobrazovací jednotky), elektronické oznamovací tabule, elektronické publikace (s možností stažení), epidiascopy, filmové kamery, exponované filmy, stříhací zařízení na filmy, kreslené filmy, fotoaparáty, hologramy, nosiče záznamů nahrané i nenahrané, audiovizuální programy, filmy, CD disky, DVD disky, obaly na CD disky nebo DVD disky nebo na nosiče záznamů, jezdecké přilby,

kalkulačky, kalkulačky kapesní, exponované kinofilm, klávesnice počítačové, krokoměry, magnetická média, magnetické disky, magnetické nosiče dat, magnetické pásky, magnetofony, magnety, magnety dekorativní, mincové mechanismy pro televizory, monitory, mikrofony, nosiče dat magnetické, nosiče dat optické, nosiče zvukových nahrávek, nosiče zvukových záznamů nahrané i nenahrané, audiovizuální díla na nosičích, audiovizuální díla v digitální podobě, programové vybavení pro počítače, interaktivní software, software, hardware výpočetní techniky, interaktivní databáze, elektronické databáze, multimediální aplikace, elektronické multimediální nebo elektronické multimediální katalogy, elektronická periodika a knihy v elektronické podobě, ochranné brýle pro sport, ochranné helmy pro sport, obrazovky, optické disky kompaktní CD ROM, plátna promítací, počítače, počítačové hry (programy), počítačové tiskárny, podložky pod myš, potápěčské masky, potápěčské oděvy, potápěčské rukavice, pravítka (měřicí přístroje), pravítka logaritmická, přehrávače kompaktních disků, přilby ochranné, přístroje pro reprodukci zvuku, rádia, signalizační píšťalky, sluchátka, snímače obrazu, skenery, trojúhelníky výstražné pro vozidla, videokamery, videokazety, videopásky, vyučovací přístroje, zápisník elektronický, závaží; (16) alba, atlasy, pouzdra s barvami (školní pomůcky), blahopřání, blahopřání hudební, bloky (papírnické výrobky), brožury, papírové bryndáčky, časopisy, časopisy - komiksy, čínská tuš, desky (papírnické výrobky), psací desky s klípsem na přidržování papíru, desky na dokumenty (šanon, pořadače), dopisní papír, držáky na psací potřeby, figurky (sošky) z papírové hmoty, fólie hliníková na balení potravin, fotografie, stojany na fotografie, zemské glóbusy, grafické reprodukcce, grafiky, gumy na mazání, hlína modelovací, houbičky navlhčovací (kancelářské potřeby), hroty psacích per, chrániče prstů (kancelářské potřeby), inkoust v tyčince, inkousty, kalamáře, kalendáře, kalendáře trhací, kancelářské potřeby, kromě nábytku, kancelářské sponky, papírové kapesníky, výrobky z kartónu, spadající do této třídy, karty, katalogy, kelímky papírové na mléčné výrobky, krabice na klobouky z lepenky, knihy, záložky do knih, knížky brožované, knižní zarážky, vzory na kopírování, papírové kormouty, krabice lepenkové nebo papírové, kružítko, křída na psaní, laminovačky (- na dokumenty) pro použití v kanceláři, výrobky z lepenky spadající do této třídy, malířská plátna, malířské stojany, malířské štetce, štetce, štetce na psaní, mapy, zeměpisné mapy, mašle papírové, materiály na pečeti, pomůcky na mazání, sáčky pro mikrovlnné trouby, misky na vodové barvy, materiály na modelování, nálepky (lepící výrobky) pro kancelářské použití nebo pro domácnost, napínáčky, násadky na pera, noviny, nože na papír, obálky, obaly (papírnické výrobky), obaly na spisy, obtisky, ocelová pera, opěradla na ruce pro malíře, ořezávací stroje na tužky, ořezávací stroje na tužky, oznámení rodinných událostí (papírnické výrobky), palety pro malíře, papír, dopisní papír, papír kopírovací (pauzovací), pergamenový papír, papír sací, svítilný papír, toaletní papír, papír voskovaný, papír Xuan, papírenské výrobky spadající do této třídy, papírová prostrání, papírové ubrusy, papírové podložky pod sklenice, podložky pod pивní sklenice, papírové ubrusy, pastelky, pouzdra na pasy, pečeti, penály, pera (kancelářské potřeby), pera plnicí, periodika, plakáty, plány, psací podložky, pomůcky učební, kromě přístrojů, pohlednice, poštovní známky, potřeby na psaní, poučáče z papíru nebo lepenky, pouzdra na doklady, pouzdra na pera, pouzdra s psacími potřebami, papírové praporky, pravítka, prospekty, příručky, psací podložky, psací soupravy (sada psacích potřeb), publikace, papírové pytlíky jako obaly, razítka, razítka datovací, pouzdra na razítka, razítkovací podušky, ročenky, papírové ručníky, řýsovací nástroje, samolepky, samolepky pro domácnost a pro kancelářské potřeby, sešity, sešivačky, skicáky, stírátka na tabule, školní potřeby, tabule školní, těžítka, tikety, tiskopisy, tiskové typy, tiskoviny, tužky, tuhy do tužek, držátka na tužky, patentní tužky, uhly na kreslení, zápisníky, zpěvníky; (35) reklamní, inzertní a propagační činnost, marketing, inzerce poštou, licence na výrobky a služby ostatních (komerční správa), nábor zaměstnanců, pomoc při řízení obchodní činnosti, obchodní nebo podnikatelské informace, obchodní nebo podnikatelský průzkum, organizování výstav (komerčních nebo reklamních), personální poradenství, pořádání veletrhů pro obchodní a reklamní účely, průzkum trhu, průzkum veřejného mínění, zajišťování předplatného telekomunikačních služeb pro ostatní, merchandising, organizační zabezpečování televizního vysílání, předvádění zboží, příprava inzertních sloupek, reklama (propagace), reklama on-line v počítačové síti, aktualizování reklamních materiálů, pronájem reklamních materiálů, zaslání reklamních materiálů zákazníkům, rozšiřování reklamních nebo inzertních materiálů, sekretářské služby, služby v oblasti grafické úpravy pro reklamní účely, styky s veřejností, vydávání reklamních nebo náborových propagačních a inzertních textů, televizní reklama, obchodní

vedení uměleckých agentur, zajišťování novinového předplatného (pro předplatitele); (38) telekomunikace, služby umožňující komunikaci jedné osoby s druhou, elektronická pošta, služby elektronických nástěnek (telekomunikační služby), informační kanceláře, vysílání kabelové televize, služby dálkových konferencí, počítačová komunikace, posílání zpráv, poskytování internetových diskusních fór, pronájem přístrojů pro přenos zpráv, pronájem přístupového času ke globálním počítačovým sítím, pronájem zařízení pro přenos informací, přenášení pomocí satelitních družic, přenos zpráv a obrazových informací pomocí počítače, půjčování telekomunikačních zařízení, telekonference (služby dálkových konferencí), teleshoppingové služby (poskytování televizních kanálů pro teleshoppingové služby), televizní vysílání, digitální vysílání, televizní vysílání programů, televizní vysílání zábavných, vzdělávacích, výchovných, soutěžních, diskusních a informačních pořadů, šíření elektronických časopisů, informací, elektronických periodik, knih v elektronické podobě, audio nebo audiovizuálních děl prostřednictvím informační nebo datové nebo elektronické nebo komunikační nebo telekomunikační nebo počítačové sítě, zejména Internetu, pomocí satelitů a jiné, informační služby na Internetu související s televizním vysíláním, služby na Internetu související s televizním vysíláním, provozování internetového serveru, provozování internetového portálu, zajištění prostoru pro webové stránky, poskytování portálu na Internetu, poskytování on-line platformy pro nahrávání, zpracování, přenos a aktualizaci dat, obrázků, fotografií, 3D aplikací, telexové služby, radiové vysílání, výzvy (služby poskytované rádiem, telefonem nebo jinými elektronickými komunikačními prostředky), zasilání zpráv; (41) dabing, nakladatelství a vydavatelství, ediční činnost, publikační činnost, nahrávání nosičů zvukových nebo obrazové zvukových, služby v oblasti digitálního zpracování obrazu, elektronické publikování (DTP), služby v oblasti estrád, tvorba a šíření audiovizuálních děl, zpravodajství, publicistika, televizní zpravodajství, TV produkce, tvorba programů, tvorba a výroba televizních a audiovizuálních programů, obrazové zpravodajství, filmová produkce, jiná než reklamní, filmová studia, filmová tvorba, filmové projekce, pronájem filmových promítaček a jejich příslušenství, půjčování filmů, fotografování, informace o možnostech zábavy, informace o výchově a vzdělávání, poskytování služeb v oblasti karaoke (hudební doprovod písní dle výběru zpěváka), výchovně zábavné klubové služby, kluby zdraví (služby), knihovny (půjčování knih), vydávání knih, koncertní síně, sály, organizování a vedení konference, organizování a vedení kongresu, korespondenční kurzy, provozování muzea, služby nahrávacího studia, nahrávání videopásek, organizování kulturních nebo vzdělávacích výstav, organizace společenských a kulturních akcí, organizace, provozování a provádění her a soutěží i veřejných, provozování kina, organizování plesů, organizování vzdělávacích nebo zábavných soutěží, výstavní činnost v oblasti kultury nebo zábavy nebo výchovy nebo vzdělávání, zábavné parky, plánování a organizování večírků, pořádání soutěží krásy, poskytování on-line elektronických publikací (bez možnosti stažení), pronájem audio nahrávek, pronájem dekorací, pronájem kinematografických filmů, pronájem osvětlovacích zařízení pro divadla nebo televizní studia, pronájem rozhlasových a televizních přijímačů, provozování her on-line (z počítačové sítě), předprodej vstupenek, výroba divadelních nebo jiných představení, půjčování filmů, půjčování přenosných videokamer, půjčování videokamer, půjčování videopásek, psaní scénářů, pronájem rozhlasových a televizních přijímačů, organizování a vedení seminářů, služby v oblasti grafické úpravy, jiné než pro reklamní účely, studia nahrávací (služby), reportéřské služby, školení, vyučování, výroba rozhlasových a televizních programů, televizní zábava, zveřejňování textů, kromě reklamních, tlumočení posunkové řeči, opatřování titulky, výuka, vzdělávací informace, nahrávání videopásek, stříh videopásku, vydávání elektronických knih a časopisů on-line, vydávání textů, s výjimkou reklamních nebo náborových, výroba videofilmů, pronájem zvukového nahrávacího zařízení, živé představení, organizování živých vystoupení.

(730) Česká televize, Kavčí Hory 1, Praha 4 - Kavčí Hory, 14070, CZ

(210) O-508212

(220) 10.10.2013

(320) 10.10.2013

(511) 35, 41

(540)



(510) (35) administrativní zpracování nákupních objednávek, agentury umělecké (obchodní vedení), aktualizování reklamních materiálů, módní přehlídky pro reklamní účely, obchodní management pro sportovce, obchodní nebo podnikatelské informace, obchodní reklama, oceňování obchodních podniků, personální poradenství, pomoc při řízení obchodní činnosti, poradenství a obchodní management, produkce (výroba) reklamních filmů, pronájem reklamní doby v komunikačních médiích, pronájem reklamních ploch, reklama, rozhlasová reklama, rozšiřování reklamních materiálů zákazníkům (letáky, prospekty, tisky, zorky), rozšiřování reklamních nebo inzertních materiálů, služby v oblasti grafické úpravy pro reklamní účely, marketingové studie, televizní reklama/-y, umělci (agentury), vedení podniků (poradenství), veletrhy (pořádání) pro obchodní a reklamní účely, venkovní reklama, vyhledávání sponzorů; (41) estrády (služby v oblasti), filmová produkce, jiná než reklamní, fotografování, hudební produkce, kempinky (služby), klubové služby (výchovně-zábavné), kluby zdraví (zdravotní a kondiční cvičení), koučink, měření času při sportovních disciplínách, módní přehlídky pro zábavu, nahrávání videopásek, obrazové zpravodajství, organizace a pořádání koncertů, organizování kulturních nebo vzdělávacích výstav, organizování plesů, organizování představení, organizování soutěží, organizování sportovních soutěží, orchestry, plánování a organizování večírků, pořádání a řízení pracovních setkání (školení), praktický výcvik, pronájem audio nahrávek, pronájem herních zařízení, pronájem sportovních hřišť, pronájem stadionů, provozování sportovních zařízení, předprodej vstupenek (zábava), představení (manažerské služby), představení (výroba divadelních nebo jiných -), půjčování audio zařízení, půjčování sportovního nářadí, s výjimkou dopravních prostředků, rekreace (informace), rekreace (služby pro oddech), semináře, služby v oblasti prodeje vstupenek (zábava), sportovní služby pro kempování, sportovní zařízení (pronájem), stadiony, stříh videopásek, studia nahrávací, školení (pořádání a řízení), tělesná výchova, televizní programy (výroba rozhlasových a -), televizní zábava, výcvik (instruktažní), vydávání elektronických knih a časopisů on-line, vydávání textů, s výjimkou reklamních nebo náborových, výchova, výroba divadelních anebo jiných představení, výroba videofilmů, vyučování (instruktažní služby), vyučování, vzdělávání, vzdělávací informace, vzdělávání (výchovné služby), zábava (služby -), zábava (televizní -), zábava, pobavení, zpravodajské služby, živé představení, živé vystupování.

(590) Barevná

(730) Active Times s.r.o., Čermákova 1314/7, Praha 2, 12000, CZ

(210) O-508273

(220) 14.10.2013

(320) 14.10.2013

(511) 25, 32, 35

(540)

SEKEC MAZEC

(510) (25) trička, mikiny, boty šněrovací, bundy sportovní, čelenky, čepice, kalhoty, konfekce, košile, čepice s kšiltý, oděvy z napodobenin kůže, oděvy z kůže, oblečení, oděvy, obuv, opasky, pásky ke kalhotám, plavky, ponožky, spodní prádlo, sukně, svetry, tílka, nátělníky, vesty; (32) vody minerální (přírodní nebo umělé), šumivé nápoje a jiné nealkoholické nápoje, iontové a energetické nápoje, ovocné a zeleninové nápoje a oběrstvující šťávy, sirupy a jiné přípravky k výrobě nápojů, piva, lehká piva a ležáky; (35) propagační, reklamní a inzertní činnost, aktualizování, rozšiřování a zasilání reklamních materiálů, reklamní agentura, průzkum trhu, pomoc při řízení obchodních činností, rozhlasová a televizní reklama, prezentace uživatelů na síti internet (world wide web), komerční využití internetu v oblastech komerčních internetových médií a vyhledávacích služeb, on-line inzerce, reklama on-line.

(730) **ViralEmpire s.r.o.**, náměstí 14. října 1307/2, Praha 5 - Smíchov, 15000, CZ

(210) **O-508275**
(220) 14.10.2013
(320) 14.10.2013
(511) 29, 30, 43
(540)

Mléčný bar Milko

(510) (29) vejce a výrobky z nich, mléko a veškeré výrobky z mléka, másla a tvarohu (slané i sladké), jogurty, mražené jogurty, termizované výrobky, sýry, mléčné nápoje, mléčné koktejly, lahůdky všeho druhu jako chlebičky, pochoutkové saláty, chuťovky, aspiky, pomazánky, obložené lahůdkové mísy, vše v rámci této třídy; (30) káva, čaj, kakao, čokoláda kávové náhražky, mléčné čokoládové nápoje, mléčné kávové nápoje, mléčné kakaové nápoje, chléb, pečivo, cukrovinky, mražené smetanové krémy, sušenky, zákusky, lívanečky, palačinky, dorty, koláče, pirohy, octy, sůl, pepř, hořčice a koření, vše pro přípravu jídel; (43) služby zajišťující stravování a nápoje.

(730) **Polabské mlékárny a.s.**, Dr. Kryšpina 510, Poděbrady, 29016, CZ
(740) Rott, Růžička & Guttman Patentové, známkové a advokátní kanceláře, JUDr. Michal Růžička, CSc., Vinohradská 37, Praha 2, 12000

(210) **O-508277**
(220) 14.10.2013
(320) 14.10.2013
(511) 32, 33, 35
(540)



(510) (32) nealkoholické nápoje; (33) alkoholické nápoje (s výjimkou pív); (35) obchod s nápoji zahrnutými ve třídách 32 a 33.

(730) **Vinařství Mutěnice, s.r.o.**, Údolní 1174, Mutěnice, 69611, CZ
(740) RETROPATENT s.r.o., Mgr. Kamil Kolátor, Dolní nám. 679/5, Jablonec nad Nisou, 46601

(210) **O-508337**
(220) 16.10.2013
(320) 16.10.2013
(511) 6, 35, 37, 39, 40, 42
(540)

MORA HEAT

(510) (6) kovové trubky; (35) obstaravatelská a zprostředkovatelská činnost v oblasti obchodu s výrobky uvedenými ve tř. 6 a 11, v oblasti exportu a importu, pomoc při řízení velkoobchodní a maloobchodní činnosti firem, obchodní administrativa, kancelářské práce, obchodně zastupitelská

činnost v oblasti obchodu, propagace, reklama, inzerce a služby spojené s provozováním obchodní činnosti, poskytování obchodních informací; (37) servis, oprava a montáž finálních výrobků - plynové kotle, elektrické kotle a průtokové ohřivače vody; (39) zásilková obchodní činnost s výše uvedenými výrobky, doprava, přeprava, skladování, balení a distribuce výše uvedených výrobků; (40) 3D ohýbání a tvarování trubek na ohýbače s 5 - ti řízeními osami, s trnem i bez trnu pro trubky o průměru 6 -22 mm o délce do 2.500 mm, tváření konců, pertlování, spojování, rozšiřování, zužování, řezání závitů, válcování, vrtání a frézování konců trubek, dělení, rovnání trubek ze svitků, ojehlování po zpracování, zpracování měděných polotovarů a výroba výměníků, výroba termočlánků; (42) výzkum, vývoj, projekce, konstrukce a poradenská činnost v oblasti všech výrobků uvedených ve třídě 6, kalibrování.

(730) **BRANO GROUP, a.s.**, Opavská 1000, Hradec nad Moravicí, 74741, CZ
(740) HULVA & PARTNERS s.r.o., advokátní kancelář, JUDr. Tomáš Hulva, nám. Republiky 2/1, Opava, 74601

(210) **O-508405**
(220) 18.10.2013
(320) 18.10.2013
(511) 29, 30
(540)



(510) (29) ořišky zpracované, sušené a kandované ovoce; (30) sušenky, oplatky, jemné pečivo, cukrovinky, cukroví, suchary, výrobky na bázi obilovin, pekařské výrobky, čokoláda.

(730) **FAMMILKY s.r.o.**, Smetanova 1912/5, Český Těšín, 73701, CZ
(740) Jansa, Mokřý, Otevřel & partneři, v.o.s., JUDr. Lukáš Jansa, advokát, Sokola Tůmy 743/16, Ostrava - Mariánské Hory, 70900

(210) **O-508406**
(220) 18.10.2013
(320) 18.10.2013
(511) 29, 30
(540)



(510) (29) ořišky zpracované, sušené a kandované ovoce; (30) sušenky, oplatky, jemné pečivo, cukrovinky, cukroví, suchary, výrobky na bázi obilovin, pekařské výrobky, čokoláda.

(730) **FAMMILKY s.r.o.**, Smetanova 1912/5, Český Těšín, 73701, CZ
(740) Jansa, Mokřý, Otevřel & partneři, v.o.s., JUDr. Lukáš Jansa, advokát, Sokola Tůmy 743/16, Ostrava - Mariánské Hory, 70900

(210) **O-508407**
(220) 18.10.2013
(320) 18.10.2013
(511) 28, 35, 38
(540)



(510) (28) hry, hračky, potřeby pro gymnastiku a sport, které nejsou uvedeny v jiných třídách, vánoční ozdoby; (35) propagační činnost, reklama, pomoc při řízení obchodní činnosti, obchodní administrativa, kancelářské práce; (38) spoje (komunikace).

(590) Barevná

(730) **Káninský Martin**, Revoluční 1418, Poděbrady, 29001, CZ

(740) Advokátní kancelář, Mgr. Miroslav Schüller, R. Těsnohlídka 420, Čáslav, 28601

(210) **O-508513**
(220) 22.10.2013
(320) 22.10.2013
(511) 16, 41, 45
(540)



(510) (16) papírové sáčky, papírové tašky, papírové dekorace, papírové nebo plastické obaly na kytice, papírové stuhy, papírové květiny a rostliny, inzertní listy, papírové motivy pro nástěnnou dekoraci a výzdobu, samolepky, svatební, reklamní tiskoviny, papír, grafické reprodukce; (41) plánování a organizování večírků, pronájem dekorací, zábavy (služby), organizování kulturních nebo vzdělávacích výstav; (45) poskytování služeb osobního charakteru za účelem uspokojování potřeb jednotlivců, činnost seznamovací a svatební agentury, zprostředkování služeb souvisejících se svatbami v rámci této třídy, půjčování svatebních a společenských šatů a obleků.

(730) **HIT plus s.r.o.**, V Lužích 735/6, Praha 4, 14200, CZ

(210) **O-508586**
(220) 24.10.2013
(320) 24.10.2013
(511) 9, 16, 25, 28, 35, 38, 41, 45

(540)



(510) (9) aparáty pro záznam, uchování, převod, přenos nebo reprodukci zvuku nebo obrazu, magnetické nebo optické suporty zvukových nebo zvukově obrazových záznamů, přístroje pro zpracování informací a počítače a telefony, včetně jejich jednotlivých součástí a náhradních dílů ze třídy 9, počítačové hry s výstupem na PC nebo na TV, hrací skříně uváděné v činnost vhozením mince, reklamní světelné přístroje, nosiče záznamů nahrané i nenahrané, videokazety nahrané i nenahrané, audiokazety nahrané i nenahrané, audiovizuální programy, audioprogramy, audiovizuální díla na nosičích, audiovizuální díla v digitální podobě, filmy, hudební díla na nosičích nebo v elektronické podobě, CD disky, programové vybavení pro počítače, software, hardware výpočetní techniky nebo komunikační nebo informační techniky, elektronické databáze a databázové produkty, informace a data a databáze a záznamy v elektronické podobě, elektronické nebo datové nebo informační nebo komunikační nebo výpočetní sítě, včetně jednotlivých součástí a náhradních dílů obsažených ve třídě 9, multimediální aplikace, elektronické multimediální nebo elektronické informační katalogy, elektronické časopisy, elektronická periodika a knihy v elektronické podobě; (16) výrobky z papíru, plakáty, fotografie, kalendáře, pohlednice, gratulace, dopisní papíry, obálky, samolepky, obtisky, poznámkové bloky, desky na spisy, pořadače, omalovánky, activity books, balicí papír, obaly všeho druhu papírové, listy, pytlíky a sáčky pro obalovou techniku, školní sešity, skicáky, tužky, pastelky, tuhy, gummy, ořezávátko, ořezávátko strojky, penály, papírové tašky, umělohmotné tašky, papírové kapesníky, papírové ubrusy a ubrousky, mikrotenové sáčky, těžítka na papíry, tiskoviny, tiskopisy, časopisy, periodika, knihy, databázové produkty v papírové formě, reklamní a informační výrobky v papírové formě, data a databáze obecně na papírových nosičích, tiskárenské výrobky, učební pomůcky v rámci této třídy, umělecké nebo ozdobné předměty z papíru; (25) obleky, obuv, pokrývky hlavy, kabáty, saka dámská, pánská, kostýmy, halenky, košile, spodní prádlo dámské, pánské, boty dámské, pánské, společenské, sportovní, letní, zimní, speciální, boty do vody, pantofle, trepky, klobouky dámské, pánské, společenské, speciální, čepice, včetně pletených, ušanky, šály, šátky, rukavice, ponožky, podkolenky, punčochy, punčochové kalhoty, šortky, plavky dámské, dětské, pánské; (28) pexesa, hrací karty, vykládací karty, papírové hračky, hlavolamy papírové; (35) reklamní, inzertní a propagační činnost, marketing, pronájem reklamních informačních míst v rámci této třídy, činnost reklamní agentury, zprostředkování v obchodních vztazích, merchandising, franchising, automatizované zpracování dat, služby, které zahrnují záznam, přepis, vypracování, kompilaci přenášeni nebo systematickosti písemných či datových či elektronických sdělení a záznamů, jakož i využívání nebo kompilaci matematických a statistických údajů, organizační zabezpečování televizního vysílání, podporování a intenzifikace obchodních služeb založené na zvýhodňování klíčových spolupracovníků a klientů, poskytování věrnostních a bonusových systémů, jako například poskytování slev a odměn, výstavy komerční nebo reklamní nebo propagační, předvádění zboží prostřednictvím Internetu nebo katalogu nebo výstav za účelem reklamy anebo prodeje, přeskupování a shromažďování (kromě dopravy) různých výrobků pro třetí osoby za účelem umožnit spotřebiteli pohodlně vybrat, prohlížet a kupovat (kromě přepravy) prostřednictvím katalogu a/nebo internetu a/nebo zásilkového prodeje, zásilkový prodej zboží uvedeného ve třídách 9, 16, 25 a 28; (38) telekomunikace, služby umožňující komunikaci jedné osoby s druhou, televizní vysílání, rozhlasové vysílání, digitální vysílání, televizní vysílání programů, televizní vysílání zábavních, vzdělávacích, výchovných, soutěžních, diskusních a informačních pořadů, telematika, šíření, výměna nebo získávání zpráv a informací, šíření elektronických časopisů, informací, elektronických periodik, knih v elektronické podobě, audio a audiovizuálních děl prostřednictvím informační, datové, elektronické, komunikační, telekomunikační nebo počítačové sítě, zejména Internetu, pomocí satelitů a jiných sítí, informační služby na

Internetu související s televizním vysíláním, služby na Internetu související s televizním vysíláním, komunikace, poradenská činnost v oblasti sdělovacích prostředků, telekomunikací a informační služby v oblasti telekomunikací, informační kancelář (poskytování informačních služeb prostřednictvím počítačů), šíření audiovizuálních děl, pronájem komunikačních míst; (41) tvorba televizních, audiovizuálních a rozhlasových pořadů, nakladatelství a vydavatelství, ediční činnost, publikační činnost, nahrávání nosičů zvukových nebo obrazové zvukových, půjčování nahraných zvukových a zvukově obrazových záznamů, filmová produkce, agenturní činnost v oblasti kultury, zprostředkování v oblasti kultury, výchovy, zábavy a sportu, výchovná, vzdělávací, soutěžní a zábavní činnost, organizace, provozování a provádění her a soutěží i veřejných, výstavní činnost v oblasti kultury, zábavy a vzdělávání, výuka a školení zaměřené na výklad karet, astrologický výklad karet, numerologický výklad karet, výklad snů a vizí, kurzy, vydávání literatury k danému tématu, výstava knih, fejetonů a článků v periodikách, prezentace a výuka s použitím hudebních nástrojů, kurzy autopatie, tvorba audio a videonahrávek s danou tematikou, kurzy a přednášky Feng Shui, kurzy a přednášky magické kuchyně, kurzy vaření pro tělo i duši, přednášky o kartách, runách, astrologii, numerologii, snech, bylinách; (45) výklad karet, astrologický výklad karet, numerologický výklad karet, výklad snů a vizí, živé ukázkové prezentace věštců.

(730) **Barrandov Televizní Studio a.s.**, Kříženeckého nám. 322, Praha 5, 15200, CZ

(210) **O-508587**

(220) 24.10.2013

(320) 24.10.2013

(511) 9, 16, 25, 28, 35, 38, 41, 45

(540)

SEDMIČKA

(510) (9) aparáty pro záznam, uchování, převod, přenos nebo reprodukci zvuku nebo obrazu, magnetické nebo optické suporty zvukových nebo zvukově obrazových záznamů, přístroje pro zpracování informací a počítače a telefony, včetně jejich jednotlivých součástí a náhradních dílů ze třídy 9, počítačové hry s výstupem na PC nebo na TV, hrací skříně uváděné v činnosti vhozením mince, reklamní světelné přístroje, nosiče záznamů nahrané i nenahrané, videokazety nahrané i nenahrané, audiokazety nahrané i nenahrané, audiovizuální programy, audioprogramy, audiovizuální díla na nosičích, audiovizuální díla v digitální podobě, filmy, hudební díla na nosičích nebo v elektronické podobě, CD disky, programové vybavení pro počítače, software, hardware výpočetní techniky nebo komunikační nebo informační techniky, elektronické databáze a databázové produkty, informace a data a databáze a záznamy v elektronické podobě, elektronické nebo datové nebo informační nebo komunikační nebo výpočetní sítě, včetně jednotlivých součástí a náhradních dílů obsažených ve třídě 9, multimediální aplikace, elektronické multimediální nebo elektronické informační katalogy, elektronické časopisy, elektronická periodika a knihy v elektronické podobě; (16) výrobky z papíru, plakáty, fotografie, kalendáře, pohlednice, gratulace, dopisní papíry, obálky, samolepky, obtisky, poznámkové bloky, desky na spisy, pořadače, omalovánky, activity books, balicí papír, obaly všeho druhu papírové, listy, pytlíky a sáčky pro obalovou techniku, školní sešity, skicáky, tužky, pastelky, tuhy, gummy, ořezávátka, ořezávátka strojky, penály, papírové tašky, umělohmotné tašky, papírové kapesníky, papírové ubrusy a ubrusky, mikrotenové sáčky, těžítka na papíry, tiskoviny, tiskopisy, časopisy, periodika, knihy, databázové produkty v papírové formě, reklamní a informační výrobky v papírové formě, data a databáze obecně na papírových nosičích, tiskárenské výrobky, učební pomůcky v rámci této třídy, umělecké nebo ozdobné předměty z papíru; (25) obleky, obuv, pokrývky hlavy, kabáty, saka dámská, pánská, kostýmy, halenky, košile, spodní prádlo dámské, pánské, boty dámské, pánské, společenské, sportovní, letní, zimní, speciální, boty do vody, pantofle, trepky, klobouky dámské, pánské, společenské, speciální, čepice, včetně pletených, ušanky, šály, šátky, rukavice, ponožky, podkolenky, punčochy, punčochové kalhoty, šortky, plavky dámské, dětské, pánské; (28) pexesa, hrací karty, vykládací karty, papírové hračky, hlavolamy papírové; (35) reklamní, inzertní a propagační činnost, marketing, pronájem reklamních informačních míst v rámci této třídy, činnost reklamní agentury, zprostředkování v obchodních vztazích, merchandising, franchising, automatizované zpracování dat, služby, které zahrnují záznam, přepis, vypracování, kompilaci přenášeni nebo systematickosti písemných či datových či elektronických sdělení a záznamů, jakož i využívání nebo kompilaci matematických a statistických údajů, organizační zabezpečování televizního vysílání, podporování a

intenzifikace obchodních služeb založené na zvýhodňování klíčových spolupracovníků a klientů, poskytování věrnostních a bonusových systémů, jako například poskytování slev a odměn, výstavy komerční nebo reklamní nebo propagační, předvádění zboží prostřednictvím Internetu nebo katalogu nebo výstav za účelem reklamy anebo prodeje, přeskupování a shromažďování (kromě dopravy) různých výrobků pro třetí osoby za účelem umožnit spotřebiteli pohodlně vybrat, prohlížet a kupovat (kromě přepravy) prostřednictvím katalogu a/nebo internetu a/nebo zásilkového prodeje, zásilkový prodej zboží uvedeného ve třídách 9, 16, 25 a 28; (38) telekomunikace, služby umožňující komunikaci jedné osoby s druhou, televizní vysílání, rozhlasové vysílání, digitální vysílání, televizní vysílání programů, televizní vysílání zábavných, vzdělávacích, výchovných, soutěžních, diskusních a informačních pořadů, telematika, šíření, výměna nebo získávání zpráv a informací, šíření elektronických časopisů, informací, elektronických periodik, knih v elektronické podobě, audio a audiovizuálních děl prostřednictvím informační, datové, elektronické, komunikační, telekomunikační nebo počítačové sítě, zejména Internetu, pomocí satelitů a jiných sítí, informační služby na Internetu související s televizním vysíláním, služby na Internetu související s televizním vysíláním, komunikace, poradenská činnost v oblasti sdělovacích prostředků, telekomunikací a informační služby v oblasti telekomunikací, informační kancelář (poskytování informačních služeb prostřednictvím počítačů), šíření audiovizuálních děl, pronájem komunikačních míst; (41) tvorba televizních, audiovizuálních a rozhlasových pořadů, nakladatelství a vydavatelství, ediční činnost, publikační činnost, nahrávání nosičů zvukových nebo obrazové zvukových, půjčování nahraných zvukových a zvukově obrazových záznamů, filmová produkce, agenturní činnost v oblasti kultury, zprostředkování v oblasti kultury, výchovy, zábavy a sportu, výchovná, vzdělávací, soutěžní a zábavní činnost, organizace, provozování a provádění her a soutěží i veřejných, výstavní činnost v oblasti kultury, zábavy a vzdělávání, výuka a školení zaměřené na výklad karet, astrologický výklad karet, numerologický výklad karet, výklad snů a vizí, kurzy, vydávání literatury k danému tématu, výstava knih, fejetonů a článků v periodikách, prezentace a výuka s použitím hudebních nástrojů, kurzy autopatie, tvorba audio a videonahrávek s danou tematikou, kurzy a přednášky Feng Shui, kurzy a přednášky magické kuchyně, kurzy vaření pro tělo i duši, přednášky o kartách, runách, astrologii, numerologii, snech, bylinách; (45) výklad karet, astrologický výklad karet, numerologický výklad karet, výklad snů a vizí, živé ukázkové prezentace věštců.

(730) **Barrandov Televizní Studio a.s.**, Kříženeckého nám. 322, Praha 5, 15200, CZ

(210) **O-508713**

(220) 30.10.2013

(320) 30.10.2013

(511) 16, 35, 41

(540)

(510) (16) atlasy, časopisy, fotografie, katalogy, knihy, noviny, mapy, reprodukce, tiskoviny; (35) marketing, nábor zaměstnanců, organizování výstav (komerčních nebo reklamních), personální poradenství, prezentace výrobků v komunikačních médiích pro účely maloobchodu, produkce (výroba) reklamních filmů, pronájem reklamní doby v komunikačních médiích, zajišťování předplatného novin a časopisů, předvádění zboží, přepisování, příprava inzertních sloupků, psaní reklamních textů, pronájem reklamních materiálů, reklama, reklama (propagace), reklamní agentury, reklama on line v počítačové síti, pronájem reklamní plochy, vydávání, zveřejňování, oznámení, vyhlášení, publikování reklamních textů, rozšiřování reklamních materiálů zákazníkům (letáky, prospekty, tisky, vzorky) služby v oblasti grafické úpravy pro reklamní účely, služby, poradenství v obchodní činnosti, zajišťování novinového předplatného (pro předplatitele), zasílání reklamních materiálů zákazníkům, zpracování

text; (41) vydávání elektronických knih a časopisů on-line, elektronické publikování (DTP), fotografování, filmové projekce, zpravodajské služby, obrazové zpravodajství, poskytování on-line elektronických publikací (bez možnosti stažení), psaní textů (jiných než reklamních), reportérské služby, nakladatelská a vydavatelská činnost, vydávání knih, časopisů a dalších publikací, také v elektronické formě například na CD-ROM, korespondenční kurzy, organizování a vedení seminářů, přednášek a soutěží.

(730) **Krynek Ondřej**, Smolíková 1041/7, Praha 5, 15000, CZ

(210) **O-508714**

(220) 30.10.2013

(320) 30.10.2013

(511) 35, 41, 42

(540)

DESIGNBUY

(510) (35) administrativní zpracování nákupních objednávek, dražby, fakturace, obchodní nebo podnikatelské informace, inzerce poštou, komerční informace a rady pro spotřebitele (spotřebitelská poradna), marketing, nábor zaměstnanců, analýzy nákupní ceny, velkoobchodní ceny, služby, poradenství v obchodní činnosti, obchodní management a podnikové poradenství, obchodní nebo podnikatelský průzkum, obchodní reklama pro třetí osoby, organizování výstav (komerčních nebo reklamních), personální poradenství, pomoc při řízení obchodní činnosti, prezentace výrobků v komunikačních médiích pro účely maloobchodu, pronájem reklamních materiálů, pronájem reklamních ploch, předvádění zboží, reklama (propagace), reklamní agentury, reklama on line v počítačové síti, rozšiřování reklamních materiálů zákazníkům (letáky, prospekty, tisky, vzorky), řízení (poradenské služby obchodní nebo podnikatelské), služby v oblasti grafické úpravy pro reklamní účely, texty (psaní reklamních textů), distribuce vzorků zboží, zaslání reklamních materiálů zákazníkům, předvádění zboží; (41) fotografování, filmová produkce, filmové projekce, jiná než reklamní, poskytování on-line elektronických publikací (bez možnosti stažení), obrazové zpravodajství, organizování kulturních nebo vzdělávacích výstav, organizování soutěží (vzdělávacích nebo zábavných), organizování a vedení seminářů, psaní textů jiných než reklamních), pronájem pracovně diskuzního a zájmového klubu, organizování průmyslového designu, navrhování obalů, obalový design, dárkové balení, konzultace v oblasti webového designu, oděvní návrhářství, umísťování webových stránek, webové stránky (tvorba a správa), webové servery (pronájem webových serverů), architektura, architektonické poradenství, výzdoba interiérů.

(730) **Krynek Ondřej**, Smolíková 1041/7, Praha 5, 15000, CZ

(210) **O-508717**

(220) 30.10.2013

(320) 30.10.2013

(511) 32, 33, 35, 41, 43

(540)

RADEGASTOVNA

(510) (32) piva, nealkoholické nápoje všeho druhu, limonády; (33) alkoholické nápoje (s výjimkou pív); (35) informační služby v rámci této třídy, reklama; (41) organizování kulturních, zábavních a sportovních soutěží, služby v oblasti zábavy, sportovní a kulturní aktivity, činnost vyučování, výchovná, vzdělávací a zábavní, pořádání symposií a konferencí, doprovodné výstavy k výchovným, vzdělávacím a kulturním účelům, provozování pracovně diskuzního a zájmového klubu, organizování výstav, doprovodných programů, společenských akcí a školení ke vzdělávacím, kulturním, výchovným a zábavním účelům, nakladatelská a vydavatelská činnost, půjčovná činnost spadající do této třídy, herny, obstaravatelská a zprostředkovatelská činnost v oblasti výše uvedených služeb ve tř. 41; (43) automaty (rychlé občerstvení), bary, bufety, dětské

jesle, domovy důchodců, hotelové služby, jídelny a závodní jídelny, kavárny, provozování kempů, motely, noclehárny, penziony, pronajímání jednacích míst, půjčování židlí, stolů, prostírání, nápojového skla, restaurace, hospody, pivnice, samoobslužné zásobování, poskytování restauračních služeb, čepování piva, zásobovací služby, catering, nonstopy (bary), výčepy, pivnice

(730) **Plzeňský Prazdroj, a.s.**, U Prazdroje 7, Plzeň, 30497, CZ

(210) **O-508782**

(220) 01.11.2013

(320) 01.11.2013

(511) 11, 20

(540)

HRDLA
DESIGN

(510) (11) svítidla, kovová svítidla; (20) nábytek, regály, kovové regály, kovové regálové sestavy, zejména vytvořené z přepravek, kovový nábytek, prodejní stoly, zejména kovové, výstavní a předváděcí regály, zejména kovové, sestavy pro vytvoření regálů, zejména kovových, sestavy pro vytvoření regálů z přepravek, zejména kovových, židle, sestavy z kovových přepravek pro vytvoření nábytku a nábytkových kompletů, kovové stoly.

(730) **Hrdlička Radek**, 5. května 12, Rokytnice v Orlických horách, 51761, CZ

(210) **O-508784**

(220) 01.11.2013

(320) 01.11.2013

(511) 44, 45

(540)

I. POHŘEBNÍ
STANISLAV BENEŠ
ZAL. 1990

(510) (44) aranžování květin, věnce (zhotovování); (45) kremace, zpopelňování, pohřby, pohřební služby.

(730) **Beneš Stanislav**, Deběská 470/30, Kosmonosy, 29306, CZ

(740) Vladimír Lein - DOS, Mgr. Vladimír Lein, Václavské náměstí 799/48, Praha 1, 11000

(210) **O-508831**

(220) 04.11.2013

(320) 04.11.2013

(511) 29, 32, 43

(540)

Obyčejný svět

(510) (29) potraviny živočišného původu, zejména maso a masové výrobky, uzeniny a uzenářské výrobky, salámy, klobásy, párky, tlačenky, sekaná, ryby, ryby v nálevu, ryby konzervované a nakládáné, saláty zeleninové, drůbež a zvěřina, hotová jídla z masa a zeleniny, ovoce a zelenina konzervované, sušené a zavařené, džemy, kompoty, vejce, mléko a mléčné výrobky, oleje a jedlé tuky; (32) piva všeho druhu, minerální vody, šumivé

nápoje a jiné nápoje nealkoholické, nápoje a šťávy ovocné, sirupy a jiné přípravky k zhotovování nápojů; (43) služby zajišťující stravování a nápoje, hostinská činnost, provoz restaurace, pivnice, vinárny, baru, služby zajišťující dočasné ubytování, provoz hotelu a penzionu, catering.

(730) **Situle s.r.o.**, Korunní 96, Praha 10, 10100, CZ

(740) Ing. Michal Jupa, patentový zástupce, Na Baních 1385, Praha 5 - Zbraslav, 15600

(210) **O-508911**

(220) 05.11.2013

(320) 05.11.2013

(511) 9, 16, 35, 41, 44

(540)



(510) (9) nahrané i nenahrané magnetické, optické a obdobné nosiče zvuku, obrazu a jiných dat, software, elektronické publikace, přístroje pro záznam, převod, reprodukci zvuku nebo obrazu, interaktivní databáze, elektronické databáze, multimediální aplikace, elektronické multimediální katalogy, přístroje pro snímání, záznam a reprodukci zvuku a obrazu, včetně jejich příslušenství; (16) papír, lepenka a výrobky z těchto materiálů, tiskoviny, periodický a neperiodický tisk, učební a vyučovací pomůcky (s výjimkou přístrojů), kancelářské potřeby (mimo nábytku), psací potřeby, odborné a informační publikace a texty na papírových nosičích, propagační tiskoviny, letáky, texty, fotografie a fotografická alba, plakáty a papírové reklamní desky a poutače, etikety (vyjma textilních), reprodukce a grafiky, diáře a kalendáře, blahopřání, obaly z papíru a plastu v rámci této třídy, etuje na psací potřeby, papírové desky a tašky, propagační a upomínkové předměty z papíru, lepenky a plastu; (35) reklamní, inzertní a propagační činnost za účelem získání prostředků na podporu provozu, pomoc a poradenství při řízení obchodní činnosti, včetně zprostředkování obchodně personálních záležitostí, zejména pomoc a poradenství při řízení předškolních zařízení, organizování výstav a veletrhů k reklamním a obchodním účelům, organizování doprovodných programů a společenských akcí k reklamním a obchodním účelům, správa obchodních zájmů třetích osob, vypracování statistických přehledů, poradenství v oblasti organizace a ekonomiky podnikání, marketing, průzkum a analýzy trhů, distribuce zboží k reklamním účelům, rozmnožování dokumentů, direct mailing, on-line reklama na datové komunikační síti, on-line inzerce, zajištění a realizace reklamních kampaní, předváděcí činnost pro obchodní a reklamní účely, personální poradenství, poradenství v oblasti lidských zdrojů, poradenství v oblasti systému výběru, motivace a hodnocení zaměstnanců, průzkumy motivace zaměstnanců, poradenství v oblasti personálního auditu, vyhledávání, výběr a odborné posouzení nově přijímaných pracovníků, služby v oblasti odborného posouzení potenciálu osobnosti, personální agentury, poradenství při výběru manažerů, recruitment, zprostředkování zaměstnání; (41) vzdělávání a školení, speciální trénink prostřednictvím magnetických, optických a obdobných nosičů, e-learning, mentoring, koučink, poradenská činnost v oblasti rozvoje osobnosti a koučování, poradenství v oblasti systému vzdělávání zaměstnanců, školící a vzdělávací činnost, organizování a vedení kolokvií, konferencí, kongresů, symposií, výukových a motivačních programů, seminářů, školení, kurzů, symposií, workshopů a podobných vzdělávacích a konzultačních akcí, včetně korespondenčních výukových programů, pořádání, zajišťování a řízení pracovních setkání - školení, odborných tematických seminářů, workshopů a konferencí, teambuildingů, teambuildingové služby, outdoorové kurzy, přednášky a studijní akce, školení a vyučování, instruktážní a výchovný výcvik, provoz vzdělávacího zařízení, lektorská činnost, výuka a rekvalifikační kurzy, manažerské kurzy, praktické cvičení a trénink, pořádání tréninkových a vzdělávacích programů, pořádání seminářů, tvorba televizních nebo rozhlasových programů nebo pořadů, nakladatelství a vydavatelství, ediční činnost, publikační činnost, nahrávání nosičů zvukových nebo obrazově zvukových, půjčování

nahraných zvukových a zvukově obrazových záznamů, výroba, tvorba a šíření audiovizuálních děl, TV produkce, filmová produkce, televizní výroba programů, tvorba programů, tvorba a výroba televizních a audiovizuálních programů, agenturní činnost v oblasti kultury, zprostředkování v oblasti kultury, výchovy, zábavy a sportu, výchovná, vzdělávací, soutěžní a zábavní činnost, zábavní nebo kulturní nebo vzdělávací představení, organizace společenských a kulturních akcí, organizace, provozování a provádění her a soutěží i veřejných, výstavní činnost v oblasti kultury nebo zábavy nebo výchovy nebo vzdělávání, produkční činnost, předškolní vzdělávání, včetně speciální předškolní výchovy a vzdělávání dětí se zdravotním postižením, mimoškolní výchova a vzdělávání, tělesná výchova, výchovné a vzdělávací služby pro rozvoj duševních schopností osob a k upoutání pozornosti, pořádání specializačních doškolovacích kurzů, informace o výchově a vzdělávání, školení pro pracovníky v předškolních zařízeních, zejména organizování, pořádání a vedení kurzů, školení, seminářů, workshopů a soutěží (vzdělávacích nebo zábavných), organizování a provozování prázdninových táborů (výchovně-zábavné služby) pro děti v rámci této třídy, provozování pracovní diskusního a zájmového klubu, provozování knihoven a sportovních zařízení; (44) psychologická diagnostika a poradenství, poradenství v oblasti tvorby příznivého sociálního klimatu na pracovišti, poskytování služeb v oblasti psychologického testování (příprava, organizace, provádění psychotestů, odborný dohled nad psychotesty, odborný výklad psychotestů, vyhodnocení psychotestů, zpracování zprávy o výsledcích psychotestů), lékařské služby, poskytování informací o psychotestech, provádění a vyhodnocování, poskytování informací z oboru povahové typologie a osobnostních typů, poskytování informací ohledně poradenských služeb v oboru povahové typologie a osobnostních typů, poskytování služeb v oblasti psychologického testování v oboru povahové typologie a osobnostních typů (příprava, organizace, provádění psychotestů, odborný dohled nad psychotesty, provádění psychotestů, odborný výklad psychotestů, vedení a zpracování zkušebních testů (zprávy o výsledcích), vše v rámci této třídy, hlídání koutky (hlídání dětí).

(590) Barevná

(730) **ExclusivPharm, SE**, Celetná 554/4, Praha 1 - Staré Město, 11000, CZ

(740) Mgr. Michaela Chytilová, Budečská 2165/35, Praha 2 - Vinohrady, 12000

(210) **O-508920**

(220) 06.11.2013

(320) 06.11.2013

(511) 35, 36, 41, 42

(540)

tfin.
pojišťovací makléřství

(510) (35) propagační činnost, reklama, pomoc při řízení obchodní činnosti, obchodní administrativa, kancelářské práce; (36) pojištění, služby finanční, služby peněžní, služby nemovitostní; (41) výchova, vzdělávání, zábava, sportovní a kulturní aktivity; (42) vědecké a technologické služby a související výzkum a projektování, analytické a výzkumné služby v průmyslu, navrhování a vývoj počítačového hardwaru a softwaru.

(730) **tfin s.r.o.**, Široká 432/11, České Budějovice, 37001, CZ

(210) **O-508932**

(220) 06.11.2013

(320) 06.11.2013

(511) 33

(540)

MEDOVUCHA TSARSKAJA

(510) (33) alkoholické nápoje (s výjimkou pív).

(730) **Alexeev Valeri Ing.**, Volduchy 52, Volduchy, 33822, CZ

(210) **O-508936**

(220) 06.11.2013

(320) 06.11.2013

(511) 35, 41

(540)

**TRAVESTI REVUE TECHTLE
MECHTLE**

(510) (35) agentury umělecké (obchodní vedení-), aktualizování obchodních materiálů, fakturace, kopírování nebo rozmnožování dokumentů, reklama (propagace), reklamní agentury, reklamní materiály (aktualizování, rozšiřování), reklamní texty (vydávání, zveřejňování, oznámení, vyhlášení, publikování), rozhlasová reklama, rozšiřování reklamních materiálů zákazníkům, umělci (agentury), vylepování plakátů; (41) divadelní představení, estrády, organizování představení (manažerské služby), plánování a organizování večírků, předprodej vstupenek, výroba divadelních a nebo jiných představení, zábava, živé představení travesti show, kulturní show.

(730) **Čepelák Lukáš**, Jana Příbika 957, Praha 9, 19000, CZ

(210) **O-508945**

(220) 06.11.2013

(320) 06.11.2013

(511) 5, 30, 32, 35

(540)

yalla

(510) (5) nápoje pro léčebné účely, zejména vitamínové, povzbuzující a posilující nápoje a šťávy, iontové a energetické nápoje pro léčebné účely, potraviny a dietetické výrobky pro léčebné účely, posilující a povzbuzující prostředky a nutriční doplňky pro léčebné účely; (30) káva, čaj, kakao, cukr, rýže, mouka a přípravky z obilnin, chléb, pečivo, cukrovinky, koření; (32) vody minerální (přírodní nebo umělé), šumivé nápoje a jiné nealkoholické nápoje, zejména limonády, ovocné a zeleninové šťávy a sirupy, džusy, sirupy a jiné přípravky k výrobě nápojů, pivo, lehká piva a ležáky; (35) vystavování a nabízení zboží, zejména nealkoholických nápojů a potravin, obchodní činnost s nealkoholickými nápoji a potravinami, obstaravatelská a zprostředkovatelská činnost v oblasti obchodu s nealkoholickými nápoji a potravinami, marketing v oblasti nealkoholických nápojů a potravin.

(730) **Al-Namura, spol. s r. o.**, Lysolajské údolí 107/25, Praha 6, 16500, CZ

(740) JUDr. Aleš Zábrš, Na Beránce 2, Praha 6, 16000

(210) **O-509054**

(220) 08.11.2013

(320) 08.11.2013

(511) 29, 30, 32, 35

(540)



(510) (29) maso, neživé ryby, drůbež a zvěřina, masové výtazky, konzervované, mražené, sušené, vařené, zavařené ovoce a zelenina, želé, džemy, kompoty, vejce, mléko a mléčné výrobky, jedlé oleje a tuky, luštěniny s výjimkou čerstvých, bujóny a vývary všeho druhu, gelové bujóny, polévky, instantní polévky, směsi v prášku a v pastě pro přípravu hotových pokrmů a šťáv k masům připravených na základě živočišných surovin (masné a mléčné suroviny, vejce) a jejich směsí, přísady do polévek jako granulované směsi a zavářky na masovém základu, masné polotovary, masové kuličky, výrobky z ryb, instantní bramborová kaše; (30) káva, čaj, kakao a kávové náhražky, rýže, tapioka a ságo, mouka a obilninové přípravky, chléb, pečivo a cukrovinky, zmrzlina, cukr, med, melasa, droždí, prášek do pečiva, sůl, hořčice, ocet, led, koření, kořenící směsi, směsi koření a bylin, sezam (semínka), knedlíky v prášku, moučnický v

prášku, pudinky v prášku, směs na polevy, instantní obilninové kaše, mléčná rýže, tekuté kořenící přípravky, chilli omáčky, sójové omáčky, marinády, zálivky na ochucení, tekutá ochucovadla, studené omáčky spadající do této třídy, kuskus, těstoviny, tortellini, škrob jako potrava, omáčky, chuťové přísady, sladké omáčky toppingy, cukrářské výrobky, směsi v prášku a v pastě pro přípravu hotových pokrmů, omáček a šťáv k masům připravených především na základě rostlinných surovin (především zeleniny, mouky obilnin, luštěnin, koření a bylin) a jejich směsí, přísady do polévek jako granulované směsi a zavářky na rostlinném základu (směs mouky, strouhanky, zeleniny a koření), krutónky (kousky osmaženého chleba nebo housky), zlepšující a přídavné látky na kuchyňské použití (zahušťovadla, aromata); (32) piva, minerální vody, šumivé nápoje a jiné nápoje nealkoholické, nápoje a šťávy ovocné, sirupy a jiné přípravky ke zhotovování nápojů, nápoje v prášku; (35) propagační činnost, reklama, prezentace výrobků v komunikačních médiích, předvádění zboží, inzerce, pronájem reklamní plochy a času, distribuce reklamních materiálů a vzorků výrobků, poskytování informací komerčního nebo reklamního charakteru, multimediálních informací komerčního charakteru, zprostředkování v oblasti nákupu a prodeje zboží s výrobky ve třídách 29, 30, 32 včetně prodeje prostřednictvím Internetu, maloobchodní a velkoobchodní prodej výrobků uvedených ve třídách 29, 30, 32.

(730) **VITANA, a. s.**, Mělnická 133, Byšice, 27732, CZ

(210) **O-509370**

(220) 21.11.2013

(320) 21.11.2013

(511) 16, 35, 39, 41

(540)



(510) (16) papír, lepenka a výrobky z těchto materiálů, papírenské zboží, materiál pro umělce, speciální polygrafické výrobky; (35) obchodní administrativa, průzkum a vyhodnocení v oblasti obchodní činnosti, propagační činnost, zásilkový prodej s výrobky uvedenými ve třídě 16; (39) balení a skladování zboží; (41) zábava, rozptýlení osob..

(590) Barevná

(730) **OPTYS, spol. s r.o.**, U Sušárny 301, Dolní Životice, 74756, CZ

(210) **O-509463**

(220) 25.11.2013

(320) 25.11.2013

(511) 11, 16, 29, 30, 32, 39, 40, 41, 43

(540)



(510) (11) přístroje na výrobu nápojů spadající do této třídy, elektrické kávovary, elektrické konvice; (16) papírové rozetky, podložky pod kávové hrnky, papírové ubrusky, obaly na cukr papírové, obaly na cukr z plastické hmoty, poutače z papíru nebo lepenky, reklamní předměty z papíru; (29) mléko, mléčné výrobky a nápoje, mandle, ořechy, sušená

smetana a mléko do kávy a čaje; (30) káva, kávové esence a kávové výtažky, kávové směsi, cikorka, cikorkové směsi, náhražky kávy, kávové nápoje a přípravky na výrobu těchto nápojů, čaj, čajové výtažky, kakao, přípravky a výrobky vyrobené z kakaa, čokoláda, čokoládové výrobky, cukrovinky, bonbóny, mouka, sušenky, čajové pečivo, koláče, moučníky, dorty, zákusky, palačinky, pudinky, jemné pečivo, housky, chléb, sendviče, bagety, pizy, špagety, těstoviny, led na osvěžení, zmrzlinové krémy, zmrzlina, vodové zmrzliny, mražené cukrovinky, přípravky pro výrobu zmrzlin a vodových zmrzlin a mražených cukrovin, med, melasa, bílý i třtinový cukr a výrobky z cukru, modifikace cukru, pevný a tekutý cukr, výrobky studené a teplé kuchyně náležející do této třídy, chlebičky; (32) nealkoholické nápoje, přípravky a sirupy k přípravě nealkoholických nápojů; (39) balení a skladování zboží a výrobků; (40) zpracování surovin pro výrobu kávy, pražení, aromatizace, mletí a granulování kávy; (41) organizování zábavy na svatebních oslavách, firemní pohostinské služby (zábava), organizování rautů, oslav, recepcí, banketů a promocií; (43) hostinská a restaurační činnost, poskytování gastronomických služeb včetně cateringu, rychlého a stánkového občerstvení (fast food, automaty), provozování barů, cukráren, kaváren, samoobslužných restaurací, jídelen, pronajímání místností jednacích místností a salónků, pořádání svatebních recepcí (potraviny a nápoje), firemní akce (poskytování jídel a nápojů), pořádání hostin a rautů, zajišťování potravin a nápojů na oslavy, recepcí, bankety a promoce.

(730) MORAGRO, a.s. v Prostějově, Za drahou 4332/4, Prostějov, 79687, CZ
(740) Ing. Petr Soukup, Videňská 8, Olomouc, 77200

(210) O-509474
(220) 26.11.2013
(320) 26.11.2013
(511) 5, 41, 44
(540)

ABBIA CLINIC

(510) (5) potravinové doplňky pro lékařské účely; (41) pedagogické poradenství; (44) poskytování zdravotnických služeb, zejména na principu biologické nebo neurologické zpětné vazby, poskytování rodinné terapie, zdravotnického poradenství, výživového poradenství, poskytování fyzioterapeutických služeb, poskytování logopedických služeb, poskytování služeb klinické psychologie, poskytování psychiatrických služeb, celostní medicína.

(730) Abbia Clinic s.r.o., Dvořákova 588/13, Brno, 60200, CZ
(740) KANIA, SEDLÁK, SMOLA Patentová a známková kancelář, Ing. František Kania, Mendlovo nám. 1a, Brno, 60300

(210) O-509580
(220) 29.11.2013
(320) 29.11.2013
(511) 18, 25, 26
(540)

LOUNA

(510) (18) aktovky (kožená galanterie), aktovky školní, aktovky diplomatky, batohy, batohy pro horolezce, batohy turistické, biče, blány (zlatotepecké -), brašny lovecké, brašny na nářadí (prázdné), řemínky na brusle, cepiny, cestovní kufrý, desky na noty, deštníky, kroužky na deštníky, rukojeti na deštníky, diplomatky, oblečky pro domácí zvířata, držadla kufrů, důtky, části třmenů z gumy, hole, deštníkové hole, rukojeti na hole, hole se sedátkem, hole turistické, hole vycházkové, chlebníky, koňské chomouty, imitace kůže, jelenice, kromě jelenice na čištění, kabelky, kostry kabelek, kožené klapky, klapky na oči (postroje pro koně), klíčenky (pouzdra na klíče), kožené krabice na klobouky, popruhy pro nošení kojenců, nákolnice pro koně, příkrývky na koně, kostice na deštníky nebo slunečníky, kostry deštníků a slunečníků, kostry jezdeckých sedel, kozinka, kožená lepenka, kožené šňůry, kožešiny (kůže zvířat), pokrývky z kožešiny, krabice kožené nebo z kožené lepenky, krabice z vulkanofibru, kroužky na deštníky, krupóny, kufrý, držadla pro kufrý, lodní kufrý, kufríky, kufríky diplomatické, kufríky na doklady, kufríky na toaletní potřeby, kůže, nitě z kůže, ozdoby z kůže na nábytek, pásky z kůže, pásy na nošení závěsné z kůže, podbradníky z kůže, popruhy z kůže, řemení z kůže (sedlářské výrobky), řemeny závěsné z kůže, zpracovaná kůže, zvířecí kůže, kůže jatečních zvířat, kůže stažené zvířecí, lepenka kožená, zlatotepecké mázdry, moleskin (imitace kůže), mošny, potahy kožené na nábytek, náhubky, nákupní tašky, náprsní tašky, brašny na nářadí (prázdné), pouzdra na navštívenky, neceséry cestovní (kožená galanterie), obaly na deštníky, obaly na oděvy (cestovní), psí obojky, obojky pro zvířata, ohlávky, opratě, peněženky, podkovy, podložky pod koňská sedla,

pokrývky (kožešinové), pokrývky pro zvířata, popruhy kožené, postraňky (postroje), postroje pro zvířata, potahy na koňská sedla, kožená pouzdra na pružiny karty, průkazy (peněženky), pytle jako obaly (kožené -), rukojeti deštníků, řemení vojenské kožené, řemínky kožené, řemínky na brusle, upnutí na sedla, semiš, kromě semiše na čištění, síťky nákupní, slunečníky, soupravy (postrojů), spletané peněženky, sportovní tašky, střeva pro uzeny, tašky (sportovní), tašky cestovní, tašky cestovní (kožená galanterie), tašky lovecké, tašky na kolečkách, tašky plážové, tašky, torby lovecké, torny, třmeny, třmeny (gumové části -), udidla (postroje), usně jako surovina nebo polotovar, uzdy, uzdy (postroje), vodítka; (25) bačkory, barety, boa (kožešinové límce), body (spodní prádlo), boty šněrovací, bryndáčky (ne z papíru), bundy sportovní, bundy sportovní s kapucí (s kožešinovou nebo plyšovou vložkou), cylindry, čapky (přiléhavé), čelenky, čepce jeptišek, čepice, sprchovací čepice, čepice koupací, čepice se štítkem, dřeváky, fotbalová obuv, gabardénové oděvy, galoše, holínky polovysoké, holínky vysoké, chrániče uší (proti chladu, jako pokrývka hlavy), kabátky krátké, kabátky svrchní, kalhoty dětské, kalhoty, kalhoty jezdecké krátké, kamaše, pásky ke kamašim, kapesníčky do vrchní kapsy saka, kapuce, kloboukové formy, kloboukové konstrukce, klobouky, klobouky (papírové) (oděvy), kolíky k fotbalovým kopačkám, kombiné (spodní prádlo), kombinézy (oděvy), kombinézy gumové pro vodní lyžování, kombinézy pracovní, konfekce korzety (kombinace podvazkového pásu a podpřsenky), korzety (spodní prádlo), maškarní kostýmy, kostýmy, obleky, košile, košilová sedla, koupací pláště, kování na obuv, kožešinové štóly, kožešiny (oděvy), krátké kalhotové minisukně, kravaty, oděvy z napodobenin kůže, oděvy z kůže, legíny, legíny (kalhoty), límce, límce snímatelné, límečky, livrej, lyžařská obuv, manipuly (části mešních rouch), mantily, manžety, manžety (části oděvů), masky (na spaní), maškarní kostýmy, prelátské mitry, nánožníky (ne elektricky vyhřívané), náprsenky (části košile), noční kabátky, oblečení, okolky pro obuv, podpatky pro obuv, proti skluzné pomůcky pro obuv, obuv (svršky), špičky pro obuv, obuv gymnastická, obuv koupací, obuv plátěná, obuv plážová, obuv pro fotbal, obuv sportovní, oděv svrchní, oděvy (potítka pro -), oděvy, oděvy nepromokavé, oděvy papírové, oděvy plážové, oděvy pletené, oděvy pro cyklisty, oděvy pro motoristy, oděvy tělocvičné, opasky, opasky na peníze (oděvy), pánské plavky, pantofle, paty u punčoch, plastróny (nevázané kravaty), pláště, pláště pracovní, pláštěnky, pláštěnky dámské (peleríny), pletené zboží (stávkové zboží), podešve pro obuv, podešve vnitřní, podpatky, podpřsenky, podrážky k obuvi, podrážky vnitřní, podšívky hotové konfekční (jako části oděvů), podvazkové pásy, podvazky, podvazky k ponožkám, podvazky na punčochy, podvazky pánské, podvlékačky (dlouhé spodky), pokrývky hlavy, ponča, ponožky, potítka, prádlo (osobní, lněné), prádlo (spodní), prádlo spodní pohlcující pot, přehozy (přes ramena), přehozy kolem ramen, převlečníky (kabáty), přezůvky přes boty, psí dečky (nízké kamaše), pulovry, punčocháče (punčochové kalhoty), punčochy, punčochy (pohlcující pot), pytle na oděvy, pyžama, ramínka u dámského prádla, roucha mešní, ornáty, rukavice, dámské dlouhé rukavice, rukavice bez prstů, rukavice palcové, rukávničky, rybářské vesty, saka, sandály, sandály koupací, sáří (oděv indických žen), sarongy, sedlo u košil, spodničky, sportovní kšilt, stávkové zboží (pletené), střevice, střevice domácí, sukně, svetry, svetry silné vlněné, svetry, šály, šály na krk, šátky kolem krku, šátky, šatové sukně, šaty dámské, šerpy, šle, ramínka u dámského prádla, šněrovací boty, tílka, košilký, nátělníky, tógy, trepky, trička, turbany, uniformy, vaky na oděvy, vesty, vložky hotové konfekční (jako součást oděvu), výbavička pro novorozeně, zástěry, závoje, zimníky, živůtky, živůtky (krátké kabátky), župany; (26) bambule, brože (jako oděvní doplňky), cedulky na prádlo, cetky lesklé (ozdoby na oděvy), cívky pro navijení vyšivací přize nebo vlny (nikoli části stroje), copy (vlasové), čelenky, čepice s otvory pro prameny vlasů (pomůcka kadefnická), čísla startovní, člunky na zhotovování rybářských sítí, dracouny (prýmkařské zboží), elastické stuhý, flitry na oděvy, galanterie textilní pro vyšívání, galanterie textilní vyjma vláken a příží, girlandy, gummy do prádla, háčky (textilní galanterie), háčky ke korzetům, háčky ke šněrovačkám, háčky na obuv, háčky na živůtek, háčky pro háčkování, háčky pro vyšívání, hříbky na látání, spravování, jehelníčky, jehelníky, jehlice (vyjma šperků), jehlice pletací, jehly, jehly látačí, jehly navlékačí, jehly obuvnické, jehly pro stroje na česání vlny, jehly sedlářské, jehly šicí, kalhotové svorky pro cyklisty, kaloun na lemování, kalouny, stuhý rezervní, kanýry, klínky pro límce, klínky pro připínací límce, kloboukové ozdoby (ne z drahých kovů), knihařské jehly, knihavažácké jehly, kniry umělé, knoflíky, úchytky na koberce, kokardy (textilní galanterie), korálky jiné než pro výrobu šperků, korzetové kostice, kostice (velrybí) do korzetů, krabice na šicí potřeby, krabičky na jehly, krajky, krajky (pro oděvy), kroužky ke šněrovacím dírkám (na obuv), kroužky na oděvy, kufříky na šicí potřeby,

květiny umělé, věnce z umělých květin, lacetky, lacetky lemovací, lacety, lamety (pro oděvy), lemování, lemovky, lemovky na obruby, lemovky na záclony, lemy (pro oděvy), lemy elastické na rukávy, lidské vlasy, monogramy (značky na prádlo), náplety elastické na přidržování rukávů, náprstky na šití, nárameníky, nášivky (galanterie), natáčky do vlasů jiné než elektrické, natáčky na vlasy papírové, nažehlovací zápláty na opravu textilu, obruby (pro oděvy), obruby stehované, obuv (kroužky ke šněrovacím dírkám), ozdoby na obuv ne z drahých kovů, obuvnické jehly, očka na oděvy, oděvní šňůrky, nárameníky do oděvů (epolety vojenské), uzávěry, spony na oděvy, odznaky ozdobné (knoflíky), odznaky, ne z drahých kovů, okruží (pro oděvy), ovoce umělé, ozdobné jehlice, ozdobné knoflíky (odznaky), ozdobné lemování, ozdoby do vlasů, ozdoby stříbrné (výšivky), ozdoby textilních výrobků nažehlovací, ozdoby zlaté (výšivky), pajetky, paruky, pásy na ruce (oděvní doplňky), pásy samozáchranné (výrobky galanterie), pásy služební na rukávy, paspulky, patentky, patentky k halenkám, pera pštrosí (jako oděvní doplňky), peří (oděvní doplňky), pikoty (zoubky krajky), pletence z vlasů, podvazkové spony, polštářky na jehly, polštářky na špendlíky, popruhy na vodění dětí, porta, prýmkářské zboží, prýmky, prýmky na obruby, přezky (oděvní doplňky), přezky na obuv, přezky na opasky, přičesky jako část paruky (tupé), přičesky z vlasů, rozety (textilní galanterie), schránky na šicí potřeby, síťky do vlasů, sponky do vlasů, spony (na obuv), spony na oděvy, šaty, spony na pasy, spony ozdobné do vlasů, spony, upínadla na podvazky, jehly pro stroje na česání vlny, střapce (prýmkářské zboží), stuhý (textilní galanterie), vlasové stuhý, stuhý, sutašky, šněrovací jehly, šněrovadlo do bot, šňůrky do oděvů, šňůry na vodění dětí, šňůry pletené, špendlíky (výjma šperků), tkalouny lemovací, tkanice vlněné, tkaničky do bot, třapce (prýmkářské zboží), třísné, třpytky slídové (flitry), tupé (částečná paruka), umělé kníry, umělé květiny, umělé ovoce, umělé rostliny, umělé věnce, umělé, falešné vousy, upínadla, spony na šle, uzávěry, spony na oděvy, vázačky místo kravaty, věnce umělé, věnce z umělých květů, vlásenky, vlásenky pro tvarování účesů, vlasové copy, vlasové ozdoby, vlasové pletence, vlasové síťky, vlasové spony ozdobné, natáčky na vlasy papírové, vlasy pro prodloužení vlasů, vlasy umělé, vlněné tkanice, volány (krajkovina), volány (oděvní), vlasové vrkoče, vycpávky ramenní do oděvů, výšivky, korzetové výztuže, výztuže límců, výztuže pro oděvy, značky na prádlo, žengle, žinylka (prýmkářské zboží).

(730) **Ecksteinová Šárka**, Varšavská 1221/8, Karlovy Vary, 36001, CZ

(210) **O-509627**
(220) 03.12.2013
(320) 03.12.2013
(511) 44
(540)



(510) (44) vstupní stomatologické vyšetření, preventivní stomatologická prohlídka, sestavení léčebného plánu stomatologických ošetření, povrchová anestezie, injekční anestezie, digitální RTG (rentgenové snímek) – rentgenové služby, OPG snímek – rentgenové služby, strojové ošetření kořenového kanálku, plnění kořenového kanálku, fotokompozitní (bílá) výplň ((ošetření zubů -), rekonstrukce zubů s čepem, výměna amalgámové plomby, celokeramická korunka (ošetření zubů -), metalokeramická korunka (ošetření zubů -), provizorní korunka (ošetření zubů -), extrakce zubu (nekomplikovaná), extrakce zubu (komplikovaná, šití a drenáž), zavedení zubních implantátů, odstranění zubního kamene ultrazvukem, fluoridace skloviny (jedna čelist), pískování Air Flow (jedna čelist), nácvik dentální hygieny, aplikace dentálního šperku, ordinace bělení zubů Opalescence, ordinace bělení zubů Zoom Advanced, zhotovení individuálních nosičů pro domácí bělení.

(590) Barevná
(730) **Zlatý Garant s.r.o.**, Myslíkova 173/25, Praha 1 Nové Město, 11000, CZ

(210) **O-509958**
(220) 12.12.2013
(320) 12.12.2013
(511) 4, 7, 9, 11, 12, 35, 36, 37, 40, 42
(540)

ZEPPELIN CZ

(510) (4) průmyslové oleje a tuky, mazadla; (7) elektrické generátory, elektrické generátory (zdroje), generátorová soustrojí nouzová, motory s výjimkou motorů pozemních vozidel, zemědělské nářadí jiné než poháněné ručně; (9) aparáty a přístroje vědecké, geodetické, elektrické, hasicí přístroje; (11) topení, teplovodní vytápěcí zařízení, přístroje pro osvětlení; (12) vozidla, dopravní prostředky pozemní jako rypadla, nakladače, rypadla - nakladače, dozery, dempra, speciální dopravní stroje a zařízení, zejména jeřáby, stroje pro zakládání staveb a kolové vozíky, motory, dopravní prostředky vzdušné a vodní; (35) zprostředkování obchodních záležitostí; (36) leasingová činnost v oblasti stavebních strojů; (37) obnova motorů (použitých nebo částečně zničených), obnova strojů (použitých nebo částečně zničených), stroje (montáž, údržba a opravy), topná zařízení (montáž a opravy), opravy a rekonstrukce určených technických dopravních zařízení (elektrická a zdvihací); (40) energie (výroba); (42) expertizy, projektová činnost, studie technických projektů, projektování, projektové studie technické.

(730) **Phoenix - Zeppelin, spol. s r.o.**, Lipová 72, Modletice, okr. Praha - východ, 25170, CZ
(740) JUDr. Jiří Hrádek, Ph.D., LL.M., Musílkova 1311/5, Praha 5, 15000

(210) **O-510108**
(220) 18.12.2013
(320) 18.12.2013
(511) 5
(540)

Insect guard

(510) (5) přípravky proti hmyzu, přípravky na ošetření kůže po napadení hmyzem - v rámci této třídy.
(730) **Neofyt spol. s r.o.**, Stříbrná Skalice 442, Stříbrná Skalice, 28167, CZ
(740) Langrova, s.r.o., Skrétova 48, Plzeň, 30100

(210) **O-510113**
(220) 18.12.2013
(320) 12.12.2013
(511) 29, 30, 31
(540)

BLUE BAY

(510) (29) ryby, jakož i zboží z nich v čerstvé, konzervované, zmrazené, uzené a/nebo částečně upravené podobě, také v podobě karbanátků nebo výtažků, ryby, solené (nakládané ryby), rybí filé, hotová rybí jídla nebo polotovary rybích jídel, vyzina pro potraviny, rybí pokrmy pro lidskou výživu, rybí konzervy, pokud jsou obsaženy ve třídě 29, rybí lahůdky, zboží a saláty z ryb, včetně kaviáru a jiných výrobků z rybích jiker v konzervované, hluboce zmrazené, uzené, sušené, marinované a/nebo čerstvé podobě, měkkýši, koryšci, včetně mušlí a ústřic, mořští šneci, mořští plži, chobotnice (neživé), jakož i další mořské plody a výrobky z nich v konzervované, zmrazené, uzené, sušené, marinované a/nebo čerstvé podobě, výrobky surimi, hotová jídla a polotovary jídel, zejména dušená jídla a snacky, sestávající zejména z ryb a mořských plodů a/nebo masových výrobků a/nebo zeleniny (zpracované) a/nebo ovoce (zpracované) a/nebo rostlinných bílkovin a/nebo sójových produktů, a sice připravených sojových bobů a/nebo brambor (zpracovaných) a/nebo ořechů v konzervované, zmrazené nebo čerstvé podobě, hotové polévky, též konzervované a mražené, vyrobené z ryb, jakož i ze zboží z nich v konzervované, zmrazené, uzené a/nebo částečně upravené podobě polotovarů, též v podobě karbanátků nebo výtažků, ryb, solených (nakládaných ryb), rybích filé, rybích konzerv, pokud jsou obsaženy ve třídě 29, rybích lahůdek, zboží z ryb, včetně kaviáru a jiných výrobků z rybích jiker v konzervované, zmrazené, uzené, sušené a marinované podobě, koryšů a měkkýšů, včetně mušlí a ústřic, mořských šneků, mořských plžů, chobotnic (neživých), jakož i dalších mořských plodů a výrobků v konzervované, zmrazené, uzené, sušené a/nebo marinované podobě, také konzervovaných a jako mražené pokrmy, masových výrobků, zeleniny (zpracované) a/nebo ovoce (zpracované) a/nebo rostlinných bílkovin a/nebo sójových výrobků, a sice přípravků ze sojových bobů a/nebo brambor (zpracovaných) a/nebo ořechů v konzervované a/nebo zmrazené podobě, těstovin, koření, mléčných a mlékařských výrobků, potravinových olejů a tuků, hotové saláty, hotové huspeniny a hotové

rosoly v konzervované, zmrazené nebo čerstvé podobě vyrobené z ryb, jakož i zboží z nich v konzervované, zmrazené, uzené a/nebo částečně připravené podobě, též v podobě karbanátků nebo výtažků, ryb, solených (nakládaných ryb), rybích filé, rybích konzerv, pokud jsou obsaženy ve třídě 29, rybích lahůdek, zboží z ryb, včetně kaviáru a jiných výrobků z rybích jiker v konzervované, zmrazené, uzené, sušené, marinované podobě, koryšů a měkkýšů, včetně mušlí a ústřic, mořských šneků, mořských plžů, chobotnic (neživých), jakož i dalších plodů moře a výrobků z nich vyrobených v konzervované, zmrazené, uzené, sušené a/nebo marinované podobě, také konzervovaných jako mražené pokrmy, masových výrobků, zeleniny (zpracované) a/nebo ovoce (zpracovaného) a/nebo rostlinných bílkovin a/nebo sojových výrobků, a sice přípravků ze sojových bobů a/nebo brambor (zpracovaných) a/nebo ořechů v konzervované a/nebo zmrazené podobě, těstovin, koření, mléčných a mlékařských výrobků, potravinových olejů a tuků, jídla hotová k podávání sestávající zejména ze zboží z ryb s přídavkem zeleniny, těstovin, koření a omáček, pomazánky, maso, masové výrobky, mléko a mléčné výrobky, potravinové oleje a tuky, uzenářské výrobky, drůbež a zboží z nich, pokud je obsaženo ve třídě 29; (30) majonézy a remulády, tekuté omáčky, včetně omáček a dresinků na saláty v konzervované, zmrazené, suché nebo čerstvé podobě, omáčky na saláty, hotová jídla, zejména dušená jídla a snacky, vždy sestávající především z rýže a/nebo těstovin a/nebo sojové moučky a/nebo sojových bobů a/nebo výtažků z droždí a/nebo obilovin a/nebo výrobků ze škrobu v konzervované, zmrazené, sušené nebo čerstvé podobě, marinády, pizza, těstoviny, pekařské výrobky a těstoviny, marinády, koření, sladká jídla, pekařské zboží s náplní a/nebo polevou, sestávajícím zejména z ryb a/nebo výrobků z ryb a/nebo vajec a/nebo sýra a/nebo sýrových přípravků a/nebo mléčných produktů a/nebo zeleniny a/nebo ovoce a/nebo bylinek a koření, výše uvedené zboží, pokud je obsaženo ve třídě 30, též jako hotová jídla a polotovary, také ve zmrazené a konzervované podobě; (31) ryby a mořské plody (živé), rybí jikry.

- (730) **Kaufland Warenhandel GmbH & Co. KG**, Rötelstrasse 35, Neckarsulm, DE
 (740) TRAPLOVÁ-HAKR-KUBÁT Advokátní a patentová kancelář, Mgr. Jana Šuranová Traplová, advokátka, Přístavní 24, Praha 7, 17000

(210) **O-510114**
 (220) 18.12.2013
 (320) 12.12.2013
 (511) 29, 30, 31
 (540)



- (510) (29) ryby, jakož i zboží z nich v čerstvé, konzervované, zmrazené, uzené a/nebo částečně upravené podobě, také v podobě karbanátků nebo výtažků, ryby, solené (nakládané ryby), rybí filé, hotová rybí jídla nebo polotovary rybích jídel, vyzina pro potraviny, rybí pokrmy pro lidskou výživu, rybí konzervy, pokud jsou obsaženy ve třídě 29, rybí lahůdky, zboží a saláty z ryb, včetně kaviáru a jiných výrobků z rybích jiker v konzervované, hluboce zmrazené, uzené, sušené, marinované a/nebo čerstvé podobě, měkkýši, koryši, včetně mušlí a ústřic, mořští šneci, mořští plži, chobotnice (neživé), jakož i další mořské plody a výrobky z nich v konzervované, zmrazené, uzené, sušené, marinované a/nebo čerstvé podobě, výrobky surimi, hotová jídla a polotovary jídel, zejména dušená jídla a snacky, sestávající zejména z ryb a mořských plodů a/nebo masových výrobků a/nebo zeleniny (zpracované) a/nebo ovoce (zpracovaného) a/nebo rostlinných bílkovin a/nebo sojových produktů, a sice připravených sojových bobů a/nebo brambor (zpracovaných) a/nebo ořechů v konzervované, zmrazené nebo čerstvé podobě, hotové polévky, též konzervované a mražené, vyrobené z ryb, jakož i ze zboží z nich v konzervované, zmrazené, uzené a/nebo částečně upravené podobě polotovarů, též v podobě karbanátků nebo výtažků, ryb, solených (nakládaných ryb), rybích filé, rybích konzerv, pokud jsou obsaženy ve

třídě 29, rybích lahůdek, zboží z ryb, včetně kaviáru a jiných výrobků z rybích jiker v konzervované, zmrazené, uzené, sušené a marinované podobě, koryšů a měkkýšů, včetně mušlí a ústřic, mořských šneků, mořských plžů, chobotnic (neživých), jakož i dalších mořských plodů a výrobků v konzervované, zmrazené, uzené, sušené a/nebo marinované podobě, také konzervovaných jako mražené pokrmy, masových výrobků, zeleniny (zpracované) a/nebo ovoce (zpracovaného) a/nebo rostlinných bílkovin a/nebo sojových výrobků, a sice přípravků ze sojových bobů a/nebo brambor (zpracovaných) a/nebo ořechů v konzervované a/nebo zmrazené podobě, těstovin, koření, mléčných a mlékařských výrobků, potravinových olejů a tuků, hotové saláty, hotové huspeniny a hotové rosoly v konzervované, zmrazené nebo čerstvé podobě vyrobené z ryb, jakož i zboží z nich v konzervované, zmrazené, uzené a/nebo částečně připravené podobě, též v podobě karbanátků nebo výtažků, ryb, solených (nakládaných ryb), rybích filé, rybích konzerv, pokud jsou obsaženy ve třídě 29, rybích lahůdek, zboží z ryb, včetně kaviáru a jiných výrobků z rybích jiker v konzervované, zmrazené, uzené, sušené, marinované podobě, koryšů a měkkýšů, včetně mušlí a ústřic, mořských šneků, mořských plžů, chobotnic (neživých), jakož i dalších plodů moře a výrobků z nich vyrobených v konzervované, zmrazené, uzené, sušené a/nebo marinované podobě, také konzervovaných jako mražené pokrmy, masových výrobků, zeleniny (zpracované) a/nebo ovoce (zpracovaného) a/nebo rostlinných bílkovin a/nebo sojových výrobků, a sice přípravků ze sojových bobů a/nebo brambor (zpracovaných) a/nebo ořechů v konzervované a/nebo zmrazené podobě, těstovin, koření, mléčných a mlékařských výrobků, potravinových olejů a tuků, jídla hotová k podávání sestávající zejména ze zboží z ryb s přídavkem zeleniny, těstovin, koření a omáček, pomazánky, maso, masové výrobky, mléko a mléčné výrobky, potravinové oleje a tuky, uzenářské výrobky, drůbež a zboží z nich, pokud je obsaženo ve třídě 29; (30) majonézy a remulády, tekuté omáčky, včetně omáček a dresinků na saláty v konzervované, zmrazené, suché nebo čerstvé podobě, omáčky na saláty, hotová jídla, zejména dušená jídla a snacky, vždy sestávající především z rýže a/nebo těstovin a/nebo sojové moučky a/nebo sojových bobů a/nebo výtažků z droždí a/nebo obilovin a/nebo výrobků ze škrobu v konzervované, zmrazené, sušené nebo čerstvé podobě, marinády, pizza, těstoviny, pekařské výrobky a těstoviny, marinády, koření, sladká jídla, pekařské zboží s náplní a/nebo polevou, sestávajícím zejména z ryb a/nebo výrobků z ryb a/nebo vajec a/nebo sýra a/nebo sýrových přípravků a/nebo mléčných produktů a/nebo zeleniny a/nebo ovoce a/nebo bylinek a koření, výše uvedené zboží, pokud je obsaženo ve třídě 30, též jako hotová jídla a polotovary, také ve zmrazené a konzervované podobě; (31) ryby a mořské plody (živé), rybí jikry.

- (730) **Kaufland Warenhandel GmbH & Co. KG**, Rötelstrasse 35, Neckarsulm, DE
 (740) TRAPLOVÁ-HAKR-KUBÁT Advokátní a patentová kancelář, Mgr. Jana Šuranová Traplová, advokátka, Přístavní 24, Praha 7, 17000

(210) **O-510172**
 (220) 20.12.2013
 (320) 20.12.2013
 (511) 1, 2, 17
 (540)



- (510) (1) chemické výrobky určené pro různé druhy průmyslu, vědu, zemědělství, zahradnictví a lesnictví, lepidla pro průmysl, plastické hmoty v surovém stavu, umělé pryskyřice v surovém stavu, tříslicí materiály; (2) barvy, laky, nátěry, barviva, mořidla všeho druhu spadající do této třídy, přírodní pryskyřice v surovém stavu, ochranné výrobky proti korozi a proti deteriorizaci dřeva, kovy práškové pro malíře, dekoratéry a umělce; (17) materiály izolační, izolace proti vodě, izolace proti teplu/chladu, izolace elektrické, izolace akustické, stavební izolace, skelná vlákna na izolaci, izolační fólie, materiály těsnící, izolační pásy, pásy lepicí (kromě

léčebných, pro kancelářské účely a pro použití v domácnosti), polotovary z plastických hmot a umělých pryskyřic, potrubí a potrubní spojky nekovové, kaučuk, gutaperča, guma, azbest, slída a výrobky z těchto materiálů, které nejsou zahrnuty do jiných tříd. (540)

(730) **DISTRIMO s.r.o.**, Maříkova 32, Brno, 62100, CZ

(210) **O-510173**

(220) 20.12.2013

(320) 20.12.2013

(511) 35, 36, 41, 43

(540)



(510) (35) administrativní zpracování nákupních objednávek, aktualizování reklamních materiálů, analýzy nákladu, dodavatelské služby pro třetí osoby (nákup výrobků a služeb pro jiné podniky), informační kanceláře (komerční-), komerční informace a rady pro spotřebitele (spotřebitelská poradna), kopírování nebo rozmnožování (reprodukce) dokumentů a dokladů, marketing, marketingové studie, módní přehledky pro reklamní účely (organizace -), obchodní činnost (pomoc při řízení -), obchodní management a podnikové poradenství, obchodní nebo podnikatelský průzkum, obchodní reklama (pro třetí osoby -), organizování výstav (komerčních nebo reklamních), poradenství (odborné obchodní -), pořádání veletrhů pro obchodní a reklamní účely, prezentace výrobků v komunikačních médiích pro účely maloobchodu, prodejní automaty (pronájem -), pronájem reklamní doby v komunikačních médiích, pronájem reklamních ploch, průzkum (obchodní -), průzkum trhu, předvádění zboží, reklama, reklama on-line v počítačové síti, reklamní materiály (pronájem -), reklamní materiály (aktualizování -), inzertní, propagační, náborové texty (psaní), reklamní texty (psaní, vydávání, zveřejňování, oznámení, vyhlášení, publikování -), rozhlasová reklama, rozšiřování reklamních nebo inzertních materiálů zákazníkům (letáky, prospekty, tisky, vzorky), řízení obchodních nebo průmyslových podniků (poskytování pomoci při -), služby v oblasti grafické úpravy pro reklamní účely, televizní reklama, venkovní reklama, vydávání náborových, propagačních a inzertních textů, zasílání reklamních materiálů zákazníkům; (36) pronájem nemovitostí, pronajímání kanceláří (nemovitosti), správa nemovitostí, vybírání nájemného; (41) fotografování, módní přehledky pro zábavu (organizace), organizace a pořádání koncertů, organizování a vedení konferencí, organizování a vedení kongresů, zábavné parky, zábava, pobavení; (43) bary (služby -), kavárny, restaurace, samoobslužné restaurace.

(730) **OC LUŽINY s.r.o.**, Rybná 682/14, Praha 1, 11000, CZ

(210) **O-510197**

(220) 20.12.2013

(320) 20.12.2013

(511) 37, 41, 42



(510) (37) konzultace ve stavebnictví, stavební dozor, stavební informace, stavebnictví, stavitelství; (41) elektronické publikování (DTP), organizování a vedení konferencí, organizování a vedení kongresů, organizování a vedení seminářů, organizování i kulturních nebo vzdělávacích výstav, pořádání a řízení pracovních setkání (školení), poskytování on-line elektronických publikací bez možnosti stažení, pořádání a řízení školení, vydávání elektronických knih a časopisů on-line, vydávání knih, vydávání textů, s výjimkou reklamních nebo náborových, vyučování, vzdělávání, vzdělávací informace; (42) architektonické poradenství, energetický audit, expertizy, instalace počítačových programů, inženýrské práce (expertizy), konzultace (v oblasti počítačového softwaru), konzultace v oblasti úspor energie, konzultace v oblasti webového designu, konzultační služby v oblasti informačních technologií, programování počítačové, údržba programů počítačů, projekce (stavební), projektová činnost, studie technických projektů, pronájem počítačového software, projektování, projektové studie technické, technický průzkum, tvorba a správa webových stránek (pro třetí osoby), tvorba software (počítačových programů), vědecký výzkum, fyzikální výzkum, výzkum v oblasti ochrany životního prostředí.

(730) **EnergySim s.r.o.**, Generála Mrázka 413/4, Jablonec nad Nisou, 46601, CZ

(210) **O-510198**

(220) 20.12.2013

(320) 20.12.2013

(511) 1, 5, 31, 35

(540)

FERTISTAV

(510) (1) chemické výrobky a přípravky pro průmysl, zemědělství, zahradnictví a lesnictví, umělé pryskyřice, hnojiva, lepidla v rámci této třídy, konzervační látky a přípravky, přípravky pro kalení a letování kovů; (5) dietní potraviny a dietetické přípravky pro léčebné nebo veterinární účely, potravní doplňky pro lidskou potřebu a pro zvířata, dezinfekční a desinsekční přípravky, výrobky pro hubení škodlivých zvířat, fungicidy, herbicidy; (31) zrní, zemědělské, zahradnické a lesní produkty v rámci této třídy, živá zvířata, čerstvé ovoce a zelenina, semena, rostliny a květiny, krmiva pro zvířata, slad, obilniny, surové dřevo; (35) zprostředkovatelská činnost, export - import a provozování e-shopu v oblasti obchodu z výrobky uvedenými ve třídách 1, 5 a 31, reklama a marketing prostřednictvím všech druhů reklamních prostředků, činnost obchodních ekonomických poradců.

(730) **Dohnal Bohumil Ing.**, Velenka 122, Sadská, 28912, CZ

(740) Ing. Michal Jupa, patentový zástupce, Na Baních 1385, Praha 5 - Zbraslav, 15600

(210) **O-510199**

(220) 20.12.2013

(320) 20.12.2013

(511) 1, 5, 31, 35

(540)



(510) (1) chemické výrobky a přípravky pro průmysl, zemědělství, zahradnictví a lesnictví, umělé pryskyřice, hnojiva, lepidla v rámci této třídy, konzervační látky a přípravky, přípravky pro kalení a letování kovů; (5) dietní potraviny a dietetické přípravky pro léčebné nebo veterinární účely, potravní doplňky pro lidskou potřebu a pro zvířata, dezinfekční a desinsekční přípravky, výrobky pro hubení škodlivých zvířat, fungicidy, herbicidy; (31) zrní, zemědělské, zahradnické a lesní produkty v rámci této třídy, živá zvířata, čerstvé ovoce a zelenina, semena, rostliny a květiny, krmiva pro zvířata, slad, obilniny, surové dřevo; (35) zprostředkovatelská činnost, export - import a provozování e-shopu v oblasti obchodu z výrobky uvedenými ve třídách 1, 5 a 31, reklama a marketing prostřednictvím všech druhů reklamních prostředků, činnost obchodních a ekonomických poradců.

(590) Barevná

(730) **Dohnal Bohumil Ing.**, Velenka 122, Sadská, 28912, CZ

(740) Ing. Michal Jupa, patentový zástupce, Na Baních 1385, Praha 5 - Zbraslav, 15600

(210) **O-510200**

(220) 20.12.2013

(320) 20.12.2013

(511) 1, 5, 31, 35

(540)

FERTIMIX MK

(510) (1) chemické výrobky a přípravky pro průmysl, zemědělství, zahradnictví a lesnictví, umělé pryskyřice, hnojiva, lepidla v rámci této třídy, konzervační látky a přípravky, přípravky pro kalení a letování kovů; (5) dietní potraviny a dietetické přípravky pro léčebné nebo veterinární účely, potravní doplňky pro lidskou potřebu a pro zvířata, dezinfekční a desinsekční přípravky, výrobky pro hubení škodlivých zvířat, fungicidy, herbicidy; (31) zrní, zemědělské, zahradnické a lesní produkty v rámci této třídy, živá zvířata, čerstvé ovoce a zelenina, semena, rostliny a květiny, krmiva pro zvířata, slad, obilniny, surové dřevo; (35) zprostředkovatelská činnost, export - import a provozování e-shopu v oblasti obchodu z výrobky uvedenými ve třídách 1, 5 a 31, reklama a marketing prostřednictvím všech druhů reklamních prostředků, činnost obchodních a ekonomických poradců.

(730) **FERTISTAV CZ a.s.**, T. G. Masaryka 971, Městec Králové, 28903, CZ

(740) Ing. Michal Jupa, patentový zástupce, Na Baních 1385, Praha 5 - Zbraslav, 15600

(210) **O-510201**

(220) 20.12.2013

(320) 20.12.2013

(511) 1, 5, 31, 35

(540)

FERTI MK -

(510) (1) chemické výrobky a přípravky pro průmysl, zemědělství, zahradnictví a lesnictví, umělé pryskyřice, hnojiva, lepidla v rámci této třídy, konzervační látky a přípravky, přípravky pro kalení a letování kovů; (5) dietní potraviny a dietetické přípravky pro léčebné nebo veterinární účely, potravní doplňky pro lidskou potřebu a pro zvířata, dezinfekční a desinsekční přípravky, výrobky pro hubení škodlivých zvířat, fungicidy, herbicidy; (31) zrní, zemědělské, zahradnické a lesní produkty v rámci této třídy, živá zvířata, čerstvé ovoce a zelenina, semena, rostliny a květiny, krmiva pro zvířata, slad, obilniny, surové dřevo; (35) zprostředkovatelská činnost, export - import a provozování e-shopu v oblasti obchodu z výrobky uvedenými ve třídách 1, 5 a 31, reklama a marketing prostřednictvím všech druhů reklamních prostředků, činnost obchodních a ekonomických poradců.

(730) **FERTISTAV CZ a.s.**, T. G. Masaryka 971, Městec Králové, 28903, CZ

(740) Ing. Michal Jupa, patentový zástupce, Na Baních 1385, Praha 5 - Zbraslav, 15600

(210) **O-510271**

(220) 27.12.2013

(320) 27.12.2013

(511) 16, 33, 35, 41

(540)



(510) (16) papír a papírenské zboží, lepenka a výrobky z těchto materiálů v rámci této třídy, tiskárenské výrobky, tiskoviny všeho druhu, zejména periodické a neperiodické publikace na papírových nosičích, například časopisy, noviny, knihy, prospekty, plakáty, data a databáze na papírových nosičích, kalendáře, fotografie, pohlednice, plakáty, samolepky, knihařské výrobky, informační, propagační a upomínkové výrobky z papíru, včetně dekorativních předmětů z papíru, kancelářské náčiní a potřeby (s výjimkou nábytku), zařízení, přístroje a nástroje pro použití v kanceláři v rozsahu této třídy pro úpravu a opracování spisů, dokladů a dokumentů, obalový materiál z papíru a balicí fólie z plastu, sáčky jako obaly (z papíru nebo z umělých hmot), fólie na balení z umělých hmot, obaly bublinové (z umělých hmot); papírové a plastové sáčky a tašky, papírový odpad; (33) alkoholické nápoje; (35) styky s veřejností, reklamní agentury, řízení (poradenské služby, obchodní nebo podnikatelské), reklama (propagace), organizování komerčních nebo reklamních výstav, inzertní a reklamní činnost; (41) informace o možnostech rozptýlení, informace o možnostech zábavy, muzea (provozování), organizování kulturních nebo vzdělávacích výstav, výchovná, vzdělávací a kulturní činnost, vydavatelská, nakladatelská a publikační činnost, pořádání přednášek, školení, seminářů, sympózií a konferencí, pořádání kulturních, vzdělávacích a výchovných akcí, přehlídek a festivalů, organizování vzdělávacích a zábavných soutěží, vzdělávací a výchovná činnost, pořádání odborných kurzů, školení a jiných vzdělávacích akcí, včetně lektorské činnosti, organizování, vedení a řízení školení, pracovních setkání, seminářů, konferencí a kolokvií, elektronické publikování, poskytování on-line elektronických publikací (bez možnosti stažení), organizace školení týkajících se obchodní činnosti, podnikového vedení, vzdělávání a řízení zaměstnanců a dospělých v rámci této třídy, vydávání knih, novin, časopisů, periodických a neperiodických publikací, fotografií, pohlednic, plakátů, formulářů, vydávání textů, s výjimkou reklamních nebo náborových, činnost zábavní a i sportovní, organizování klubové činnosti, pořádání kulturně společenských akcí..

(730) **Hořelica Patrik**, Balbínova 32, Praha 2, 12000, CZ

(210) **O-510273**

(220) 27.12.2013

(320) 27.12.2013

(511) 35, 36, 45

(540)



(510) (35) činnost organizačních a ekonomických poradců, reklama, propagace, inzerce prostřednictvím jakéhokoli média, marketing, zprostředkovatelská činnost v uvedených oborech, činnost účetních a daňových poradců, vedení účetnictví a daňové evidence, auditorská a znalecká činnost v rámci této třídy; (36) oceňování majetku všeho druhu, finanční služby zařazené do této třídy, správa nemovitostí, odborné poradenství a zprostředkovatelská činnost v oblasti služeb uvedených v této třídě; (45) poskytování právních služeb všeho druhu zařazených do této třídy, poradenství, konzultace a zprostředkovatelská činnost v uvedených oblastech třídy 45.

(590) Barevná

(730) **Bohemia Iuris Kapital a.s.**, V Jámě 5/699, Praha 1, 11000, CZ

(740) Ing. Michal Jupa, patentový zástupce, Na Baních 1385, Praha 5 - Zbraslav, 15600

(210) **O-510274**

(220) 27.12.2013

(320) 27.12.2013

(511) 35, 36, 45

(540)

Bohemia Iuris Kapital a.s.

(510) (35) činnost organizačních a ekonomických poradců, reklama, propagace, inzerce prostřednictvím jakéhokoli média, marketing, zprostředkovatelská činnost v uvedených oborech, činnost účetních a daňových poradců, vedení účetnictví a daňové evidence, auditorská a znalecká činnost v rámci této třídy; (36) oceňování majetku všeho druhu, finanční služby zařazené do této třídy, správa nemovitostí, odborné poradenství a zprostředkovatelská činnost v oblasti služeb uvedených v této třídě; (45) poskytování právních služeb všeho druhu zařazených do této třídy, poradenství, konzultace a zprostředkovatelská činnost v uvedených oblastech třídy 45.

(730) **Bohemia Iuris Kapital a.s.**, V Jámě 5/699, Praha 1, 11000, CZ

(740) Ing. Michal Jupa, patentový zástupce, Na Baních 1385, Praha 5 - Zbraslav, 15600

(210) **O-510280**

(220) 27.12.2013

(320) 27.12.2013

(511) 14, 19, 20, 21

(540)



(510) (14) sklo bižuterní k napodobení drahých kamenů (štras); (19) alabastrové sklo, bezpečnostní sklo, mozaikové sklo (chrámové); (20) stříbřené sklo (pro výrobu zrcadel); (21) výrobky z křišťálového skla, opálové sklo, práškové sklo pro dekoraci, sklo emailované, sklo křemenné jako polotovary, jiné než pro stavebnictví, sklo malované, sklo obsahující jemné elektrické vodiče, sklo opalinové, sklo smaltované, sklo surové nebo jako

polotovary, s výjimkou stavebního skla, sklo tabulové (surovina), busty z porcelánu, keramiky, kameniny nebo skla, figurky (sošky) z porcelánu, keramiky, kameniny nebo skla, předměty umělecké z porcelánu, keramiky, kameniny nebo skla, schránky ze skla, sochy z porcelánu, keramiky, kameniny nebo skla, výrobky z křišťálového skla, ampule skleněné (nádobky, baňky), baňky, lahve (skleněné nádoby), koule skleněné, kuličky skleněné, lahve skleněné opletené (bombona -tech.-druh demizonu), lahve, nádoby chladicí, mrazicí, nádoby skleněné, nádoby skleněné opletené, nitě skleněné, ne na textilní účely, skleněná vlákna, jiná než na izolaci a textilní účely, skleněná vlna, jiná než na izolaci, skleněné mozaiky, s výjimkou mozaik pro použití ve stavebnictví, skleněné zátky, uzávěry, sklenice na pití, vlákna ze skelné křemeliny, ne pro textilní účely.

(590) Barevná

(730) **Kanpura s.r.o.**, Opletalova 1417/25, Praha 1 - Nové Město, 11000, CZ

(740) Mgr. Michal Křížka, Petrská 1136/12, Praha 1, 11000

(210) **O-510298**

(220) 30.12.2013

(320) 30.12.2013

(511) 35, 41, 42

(540)



(510) (35) reklama, informace (obchodní nebo podnikatelské), obchodní reklamace (pro třetí osoby), inzerce poštou, prezentace výrobků v komunikačních médiích pro potřeby maloobchodu, marketing; (41) školství (služby), dálkové studium, školení, vyučování, zveřejňování textů (kromě reklamních), pronájem audio nahrávek, organizování a vedení seminářů, praktický výcvik, pořádání a řízení pracovních setkání, vydávání elektronických knih a časopisů on-line, elektronické publikování, koučink, poskytování on-line elektronických publikací (bez možnosti stažení), překladatelské služby, texty (psaní textů) jiné než reklamní; (42) software - aktualizace, tvorba software (počítačových programů), software (pronájem počítačových programů).

(730) **Ratislav Vít Ing.**, K Starým valům 363/34, Plzeň, 32600, CZ

(740) Ing. Václav Feiferlík, Žlutická 10, Plzeň, 32329

(210) **O-510390**

(220) 08.01.2014

(320) 08.01.2014

(511) 43

(540)



(510) (43) hostinská činnost, ubytovací služby, hotelové služby, penziony, restaurace, bary, kavárny, vinárny, provoz cukráren, bufety, jídelny, samoobslužné restaurace, hromadné stravování, rychlé občerstvení, kiosky, poskytování občerstvení, ubytování a stravování.

(590) Barevná

(730) **Novotný Radek**, Strž 5, Brno, 63900, CZ

(740) Ing. Zdeněk Kučera, Dlouhá 207 (P.O.BOX 92), Slušovice, 76315

(210) **O-510391**

(220) 08.01.2014

(320) 08.01.2014

(511) 43

(540)



(510) (43) hostinská činnost, ubytovací služby, hotelové služby, penziony, restaurace, bary, kavárny, vinárny, provoz cukráren, bufety, jídelny, samoobslužné restaurace, hromadné stravování, rychlé občerstvení, kiosky, poskytování občerstvení, ubytování a stravování.

(590) Barevná

(730) **Novotný Radek**, Strž 5, Brno, 63900, CZ

(740) Ing. Zdeněk Kučera, Dlouhá 207 (P.O.BOX 92), Slušovice, 76315

(210) **O-510393**

(220) 08.01.2014

(320) 08.01.2014

(511) 43

(540)



(510) (43) hostinská činnost, ubytovací služby, hotelové služby, penziony, restaurace, bary, kavárny, vinárny, provoz cukráren, bufety, jídelny,

samoobslužné restaurace, hromadné stravování, rychlé občerstvení, kiosky, poskytování občerstvení, ubytování a stravování.

(590) Barevná

(730) **Novotný Radek**, Strž 5, Brno, 63900, CZ

(740) Ing. Zdeněk Kučera, Dlouhá 207 (P.O.BOX 92), Slušovice, 76315

(210) **O-510394**

(220) 08.01.2014

(320) 08.01.2014

(511) 37

(540)



(510) (37) stavebnictví, opravy, instalační služby.

(590) Barevná

(730) **Kočí Radek Ing.**, Lomená 300, Písek, 39701, CZ

(740) JUDr. Vlastimil Hájek, Krajinská 224/37, České Budějovice

(210) **O-510468**

(220) 10.01.2014

(320) 10.01.2014

(511) 16, 35, 41

(540)

Mattoni arena

(510) (16) brožury, blahopřání, diáře, časopisy, informační letáky, kalendáře, knihy, výrobky z lepenky, obaly na lahve (lepenkové nebo papírové), obtisky, plakáty, papírové podložky pod pивní sklenice, psací potřeby, publikace, pytlíky jako obaly (z papíru nebo umělých hmot), reklamní prospekty, samolepky (papírenské výrobky), vložky papírové, propagační předměty - v rámci této třídy; (35) marketing, obchodní management pro sportovce, organizování výstav (komerčních nebo reklamních), pronájem reklamních ploch, předvádění zboží, reklama (propagace), rozšiřování reklamních nebo inzertních materiálů, pořádání veletrhů pro obchodní a reklamní účely, poskytování (pronájem) stánků s jídlem, nápoji a upomínkovými předměty a koncesovaných stánků zaměřených na jídlo, nápoje, oděvy, sportovní zařízení a upomínkové předměty, v souvislosti se sportovními soutěžemi, koncerty a jinými akcemi, které se konají na stadionech hostících sportovní nebo zábavní akce, v místě konání těchto akcí a během konání těchto akcí; (41) služby v oblasti estrád, koncertní sítě, sály, organizování a vedení konferencí, organizování a vedení kongresů, měření času při sportovních disciplínách, módní přehlídky pro zábavu (organizace), natáčení a šíření audiovizuálních děl, organizování sportovních soutěží, pořádání a organizace koncertů, pronájem sportovních hřišť, pronájem stadionů, pronájem tenisových dvorců, provozování sportovních zařízení, půjčování nahraných zvukových a zvukově obrazových záznamů, služby v oblasti prodeje vstupenek (zábava), živé představení, organizování živých vystoupení, sportovní a kulturní aktivity, jmenovitě výukové kurzy vztahující se ke sportovním aktivitám, realizace sportovních akcí pro televizi a rozhlas, pronájem sportovního nářadí, pronájem míst pro sportovní akce, pořádání soutěží pro kulturní účely, organizace festivalů pro kulturní účely, organizace akcí pro kulturní služby, pracovní setkání pro kulturní služby, poskytování on-line elektronických publikací, výchovná a zábavní činnost.

(730) **Karlovarské minerální vody a.s.**, Horova 3, Karlovy Vary, 36021, CZ

(740) AK Mrázek - Mrázková, JUDr. Josef Mrázek, Pernerova 11 293, Praha 8, 18600

(210) **O-510701**

(220) 20.01.2014

(320) 20.01.2014

(511) 9, 20

(540)

TABCASE

(510) (9) součásti a příslušenství pro mobilní telefony a jiná mobilní elektronická zařízení; (20) drobné výrobky z plastických hmot spadající do této třídy.

(730) **RECALL s.r.o.**, U Stromovky 1468/25, České Budějovice 2, 37005, CZ

(740) Advokátní kancelář JUDr. Nádravský & syn, JUDr. Jan Nádravský, Husova tř. 1633/40, České Budějovice, 37001

(540)

BOHEMIA
HAND CRAFTED BY *Strunal* MADE BY LUBY • CZECH REPUBLIC • EUROPE

(510) (15) hudební nástroje všeho druhu, zejména hudební nástroje smyčcové, trsací a drnkací, jejich součásti a příslušenství; (16) hudebniny; (28) hudební hračky.

(730) **Strunal CZ a.s.**, Bezručova 730, Luby u Chebu, 35137, CZ

(740) Rott, Růžička & Guttman Patentové, známkové a advokátní kanceláře, JUDr. Vladimír Rott, Vinohradská 37, Praha 2, 12000

(210) **O-510769**

(220) 21.01.2014

(320) 21.01.2014

(511) 16, 24

(540)



(510) (16) papír toaletní, kapesníky papírové; (24) odličovací ubrousky textilní.

(590) Barevná

(730) **Grenda Michal**, Zniwna 50a, Ostrow Wielkopolski, PL

Mai Tan Khang, Bożeny Němcové 1195, Červený Kostelec, 549 41, CZ

(210) **O-510868**

(220) 24.01.2014

(320) 24.01.2014

(511) 10, 11, 20, 24

(540)



(510) (10) ústenky pro ochranu respiračních cest; (11) vzduchové a vodní filtry; (20) matrace; (24) antialergické lůžkoviny, polštáře a přikrývky, antialergické ložní prádlo, chrániče a povlaky na matrace, vše v rámci této třídy, látkové filtry a filtrační textilie proti smogu.

(730) **Zima Roman**, Krkonošská 1511/5, Praha 2, 12000, CZ

(740) Rott, Růžička & Guttman Patentové, známkové a advokátní kanceláře, JUDr. Vladimír Rott, Vinohradská 37, Praha 2, 12000

(210) **O-510866**

(220) 24.01.2014

(320) 24.01.2014

(511) 15, 16, 28

(540)

Josef Jan Dvořák
HAND CRAFTED BY *Strunal* LUBY • CZECH REPUBLIC • EUROPE

(510) (15) hudební nástroje všeho druhu, zejména hudební nástroje smyčcové, trsací a drnkací, jejich součásti a příslušenství; (16) hudebniny; (28) hudební hračky.

(730) **Strunal CZ a.s.**, Bezručova 730, Luby u Chebu, 35137, CZ

(740) Rott, Růžička & Guttman Patentové, známkové a advokátní kanceláře, JUDr. Vladimír Rott, Vinohradská 37, Praha 2, 12000

(210) **O-510872**

(220) 24.01.2014

(320) 24.01.2014

(511) 35, 39, 43

(540)

Dovolená na miru! 

(210) **O-510867**

(220) 24.01.2014

(320) 24.01.2014

(511) 15, 16, 28

(510) (35) služby reklamních agentur, jakož i služby, jako jsou distribuce prospektů přímo nebo poštou nebo distribuce vzorků; (39) provozování cestovní kanceláře, poskytování a zprostředkování cestovních služeb, organizování zájezdů, provozování cestovní agentury, včetně služeb spojených s přepravou zavazadel a nákladů, informace o zájezdech a cestách, rezervace a prodej jízdenek, letenek a lodních lístků, místenek, poskytování informací o jízdních řádech a tarifech, poskytování informací o dopravních cestách a způsobech dopravy, průvodcovské služby,

zprostředkování dopravy, rezervace a objednávky přeprav; (43) rezervace ubytování pro cestující, zejména prostřednictvím cestovních kanceláří a zprostředkovatelů.

(730) **Travel & Business Centre, s.r.o.**, Videňská 546/55, Brno, 63900, CZ

(210) **O-510873**

(220) 27.01.2014

(320) 27.01.2014

(511) 29, 30, 32, 33, 35, 43

(540)



(510) (29) maso, ryby, drůbež a zvěřina, masové výtažky, konzervované, mražené, sušené a vařené ovoce a zelenina, želé, džemy, kompoty, vejce, mléko a mléčné výrobky, jedlé oleje a tuky; (30) káva, čaj, kakao a kávové náhražky, rýže, tapioka a ságo, mouka a obilninové přípravky, chléb, pečivo a cukrovinky, zmrzlina, cukr, med, melasa, droždí, prášek do pečiva, sůl, hořčice, ocet, omáčky (chuťové přísady), koření, led; (32) piva, minerální vody, šumivé nápoje a jiné nápoje nealkoholické, nápoje a šťávy ovocné, sirupy a jiné přípravky k zhotovování nápojů; (33) alkoholické nápoje (s výjimkou pív); (35) propagační činnost, reklama, pomoc při řízení obchodní činnosti, obchodní administrativa, kancelářské práce; (43) služby zajišťující stravování a nápoje, dočasné ubytování.

(730) **Gruber Feinkost s.r.o.**, Radnická 11, Brno, 60200, CZ

(210) **O-510875**

(220) 27.01.2014

(320) 27.01.2014

(511) 35, 41

(540)

EDUCATORIA

(510) (35) poradenské a informační služby v ekonomické oblasti veřejných zakázek a v oblasti grantové a dotační politiky včetně zpracování souvisejících projektů, žádostí, studií, analýz nákladů, odborné obchodní poradenství a management, personální poradenství, marketingové studie, organizování obchodních a propagačních akcí, obchodní reklama, reklama (propagace), pomoc při obchodní činnosti, pronájem reklamních ploch, rozšiřování reklamních materiálů, vyhledávání sponzorů; (41) organizování a vedení odborných seminářů, kurzů, školení, seminářů a jiných odborných vzdělávacích akcí, vzdělávání, výuka jazyků, překladatelské a tlumočnické služby, pořizování oficiálních překladů, pořádání kurzů, jazykových pobytů, zprostředkování jazykových pobytů v zahraničí.

(730) **Jazyková škola Lingua plus s.r.o.**, Střední 595/26, Brno, 60200, CZ

(210) **O-511036**

(220) 03.02.2014

(320) 03.02.2014

(511) 16, 19, 40

(540)

WALLS' SPIRIT

(510) (16) fotografie tištěné (UV tisk), papír, grafiky, grafické reprodukce, reprodukce uměleckých děl, kartón, katalogy, komiksy, přístroje na lepení fotografií, malby (obrazy) zarámované či nezarámované, malířská plátna, mapy, obtisky spadající do této třídy, olejotisky, papír svítící, papír voskovaný, rytiny; (19) omítky, akrylové omítky, akrylátové omítky, flexibilní omítky, elastomerické omítky, omítky vyrobené z pryskyřice, pojiva do omítek, točené omítky, interiérové a fasádní omítky, perlínka pod omítky, barvitelné omítky, hydrofobní omítky, stěrky (stavební hmoty), dekorativní omítky, křemenný písek, písek; (40) kopírování

fotografií, vrstvení flexibilní omítky na papír nebo na netkané textilie, provádění potisků UV tiskem.

(730) **Contiero Marco**, Běluňská 1842, Praha 9, 19300, CZ

(210) **O-511088**

(220) 04.02.2014

(320) 04.02.2014

(511) 9, 16, 35, 38, 41

(540)



(510) (9) antény, audiovizuální zařízení pro výuku, automaty hudební, hrací skříně uváděné do chodu vhozením mince, nástroje na určování azimutu, barometry, brýle, pouzdra na brýle, brýle sluneční, brýle proti slunci, brýlové řetízky, buzoly, směrové kompas, clony na oči, čističe nosičů zvukových záznamů, čočky kontaktní, čočky optické, čtecí zařízení v televizi, dalekohledy, diapozitivy, promítací přístroje na diapozitivy, diktafony, magnetické disky, kompaktní disky (audio-video), gramofonové desky, gramofonové jehly, disky optické, DVD přehrávače, elektronická pera (vizuální zobrazovací jednotky), elektronické oznamovací tabule, elektronické publikace (s možností stažení), epidiascopy, filmové kamery, exponované filmy, stříhací zařízení na filmy, kreslené filmy, fotoaparáty, hologramy, nosiče záznamů nahrané i nenahrané, audiovizuální programy, filmy, CD disky, DVD disky, obaly na CD disky nebo DVD disky nebo na nosiče záznamů, jezdecké přílby, kalkulačky, kalkulačky kapesní, exponované kinofilmy, klávesnice počítačové, krokoměry, magnetická média, magnetické disky, magnetické nosiče dat, magnetické pásky, magnetofony, magnety, magnety dekorativní, mincové mechanismy pro televizory, monitory, mikrofony, nosiče dat magnetické, nosiče dat optické, nosiče zvukových nahrávek, nosiče zvukových záznamů nahrané i nenahrané, audiovizuální díla na nosičích, audiovizuální díla v digitální podobě, programové vybavení pro počítače, interaktivní software, software, hardware výpočetní techniky, interaktivní databáze, elektronické databáze, multimediální aplikace, elektronické multimediální nebo elektronické multimediální katalogy, elektronická periodika a knihy v elektronické podobě, ochranné brýle pro sport, ochranné helmy pro sport, obrazovky, optické disky kompaktní CD ROM, plátna promítací, počítače, počítačové hry (programy), počítačové tiskárny, podložky pod myš, potápěčské masky, potápěčské oděvy, potápěčské rukavice, pravítka (měřicí přístroje), pravítka logaritmická, přehrávače kompaktních disků, přílby ochranné, přístroje pro reprodukci zvuku, rádia, signalizační píšťalky, sluchátka, snímače obrazu, skenery, (zpracování dat), tampóny do uší pro potápěče, televizní přístroje, trojúhelníky výstražné pro vozidla, videokamery, videokazety, videopásky, vyučovací stroje, zápisník elektronický, závaží; (16) alba, atlasy, pouzdra s barvami (školní pomůcky), blahopřání, blahopřání hudební, bloky (papírnické výrobky), brožury, papírové bryndáčky, časopisy, časopisy – komiksy, čínská tuš, desky (papírnické výrobky), psací desky s klípsem na přidržování papíru, desky na dokumenty (šanon, pořadače), dopisní papír, držáky na psací potřeby, figurky (sošky) z papírové hmoty, fotografie, stojany na fotografie, zemské globusy, grafické reprodukce, grafiky, gumy na mazání, hlína modelovací, houbičky navlhčovací (kancelářské potřeby), hroty psacích per, chrániče prstů (kancelářské potřeby), inkoust v tyčince, inkousty, kalamáře, kalendáře, kalendáře trhací, kancelářské potřeby, kromě nábytku, kancelářské sponky, papírové kapesníky, výrobky z kartónu, spadající do této třídy, karty, katalogy, kelímky papírové na mléčné výrobky, krabice na klobouky z lepenky, knihy, záložky do knih, knížky brožované, knížní zarážky, vzory na kopírování, papírové kornouty, krabice lepenkové nebo papírové, kružítko, křída na psaní, laminovačky na dokumenty pro použití v kanceláři, výrobky z lepenky spadající do této třídy, malířská plátna, malířské stojany, malířské štětce, štětce, štětce na psaní, mapy, zeměpisné mapy, mašle papírové, materiály na pečetení, pomůcky na mazání, sáčky pro mikrovlnné trouby, misky na vodové barvy, materiály na modelování,

nálepky (lepicí pásy) pro kancelářské použití nebo pro domácnost, napínáčky, násadky na pera, noviny, nože na papír (kancelářské potřeby), obálky, obaly (papírnické výrobky), obaly na spisy, obtisky, ocelová pera, opěrada na ruce pro malíře, ořezávací stročky na tužky, ořezávká na tužky, oznámení rodinných událostí (papírnické výrobky), palety pro malíře, papír, dopisní papír, papír kopírovací (pauzovací), pergamenový papír, papír sací, svítilný papír, toaletní papír, papír voskovaný, papír Xuan pro čínskou kaligrafii, papírenské výrobky spadající do této třídy, papírová prostírání, papírové ubrusy, papírové podložky pod sklenice, podložky pod pivní sklenice, papírové ubrusy, pastelky, pouzdra na pasy, pečete, penály, pera (kancelářské potřeby), pera plnicí, periodika, plakáty, plány, psací podložky, pomůcky učební, kromě přístrojů, pohlednice, poštovní známky, potřeby na psaní, poutače z papíru nebo lepenky, pouzdra na doklady, pouzdra na pera, pouzdra s psacími potřebami, papírové praporečky, pravítka, prospekty, příručky, psací podložky, psací soupravy (sada psacích potřeb), publikace, papírové pytlíky jako obaly, razítka, razítka datovací, pouzdra na razítka, razítkovací podušky, ročenky, papírové ručníky, rýsovací nástroje, samolepky, samolepky pro domácnost a pro kancelářské potřeby, sešity, sešivačky (kancelářské potřeby), skicáky, stírátká na tabule, školní potřeby, tabule školní, těžítka, tikety, tiskopisy, tiskové typy, tiskoviny, tužky, tuhy do tužek, držátka na tužky, patentní tužky, uhly na kreslení, zápisníky, zpěvníky; (35) reklamní, inzertní a propagační činnost, marketing, inzerce poštou, licence na výrobky a služby ostatních (komerční správa), nábor zaměstnanců, pomoc při řízení obchodní činnosti, poskytování obchodních nebo podnikatelských informací, obchodní nebo podnikatelský průzkum, organizování výstav (komerčních nebo reklamních), personální poradenství, pořádání veletrhů pro obchodní a reklamní účely, průzkum trhu, průzkum veřejného mínění, zajišťování předplatného telekomunikačních služeb pro ostatní, merchandising, organizační zabezpečování televizního vysílání, předvádění zboží, příprava inzertních sloupků, reklama (propagace), reklama on line v počítačové síti, aktualizování reklamních materiálů, pronájem reklamních materiálů, zaslání reklamních materiálů zákazníkům, rozšiřování reklamních nebo inzertních materiálů, sekretářské služby, služby v oblasti grafické úpravy pro reklamní účely, styky s veřejností, vydávání reklamních nebo náborových propagačních a inzertních textů, televizní reklama, obchodní vedení uměleckých agentur, zajišťování novinového předplatného (pro předplatitele); (38) telekomunikace, služby umožňující komunikaci jedné osoby s druhou, elektronická pošta, služby elektronických nástřek (telekomunikační služby), informační kanceláře, vysílání kabelové televize, služby dálkových konferencí, počítačová komunikace, posílání zpráv, poskytování internetových diskusních fór, pronájem přístrojů pro přenos zpráv, pronájem přístupového času ke globálním počítačovým sítím, pronájem zařízení pro přenos informací, přenašení pomocí satelitních družic, přenos zpráv a obrazových informací pomocí počítače, půjčování telekomunikačních zařízení, telekonference (služby dálkových konferencí), teleshoppingové služby (poskytování televizních kanálů pro teleshoppingové služby), televizní vysílání, digitální vysílání, televizní vysílání programů, televizní vysílání zábavných, vzdělávacích, výchovných, soutěžních, diskusních a informačních pořadů, šíření elektronických časopisů, informací, elektronických periodik, knih v elektronické podobě, audio nebo audiovizuálních děl prostřednictvím informační nebo datové nebo elektronické nebo komunikační nebo telekomunikační nebo počítačové sítě, zejména Internetu, pomocí satelitů a jiné, informační služby na Internetu související s televizním vysíláním, služby na Internetu související s televizním vysíláním, provozování internetového serveru, provozování internetového portálu, zajištění prostoru pro webové stránky, poskytování portálu na Internetu, poskytování on-line platformy pro nahrávání, zpracování, přenos a aktualizaci dat, obrázků, fotografií, 3D aplikací, telexové služby, radiové vysílání, výzvy (služby poskytované rádiem, telefonem nebo jinými elektronickými komunikačními prostředky), zaslání zpráv, šíření audiovizuálních děl; (41) dabing, nakladatelství a vydavatelství, ediční činnost, publikační činnost, nahrávání nosičů zvukových nebo obrazových zvukových, služby v oblasti digitálního zpracování obrazu, elektronické publikování (DTP), služby v oblasti estrád, tvorba audiovizuálních děl, zpravodajství, publicistika, televizní zpravodajství, TV produkce, tvorba kulturních a vzdělávacích programů, tvorba a výroba televizních a audiovizuálních programů, obrazové zpravodajství, filmová produkce, jiná než reklamní, filmová studia, filmová tvorba, filmové projekce, pronájem filmových promítaček a jejich příslušenství, půjčování filmů, fotografování, poskytování informací o možnostech zábavy, o výchově a vzdělávání, poskytování služeb v oblasti karaoke (hudební doprovod písní dle výběru zpěváka), výchovné zábavné klubové služby, služby klubů zdraví (zdravotní a kondiční cvičení), knihovny (půjčování knih),

vydávání knih, koncertní síně, sály, organizování a vedení konference, organizování a vedení kongresu, korespondenční kurzy, provozování muzea, služby nahrávacího studia, nahrávání videopásek, organizování kulturních nebo vzdělávacích výstav, organizace společenských a kulturních akcí, organizace, provozování a provádění her a soutěží i veřejných, provozování kina, organizování plesů, organizování vzdělávacích nebo zábavných soutěží, výstavní činnost v oblasti kultury nebo zábavy nebo výchovy nebo vzdělávání, zábavné parky, plánování a organizování večírků, pořádání soutěží krásy, poskytování online elektronických publikací [bez možnosti stažení], pronájem audio nahrávek, pronájem dekorací, pronájem kinematografických filmů, pronájem osvětlovacích zařízení pro divadla nebo televizní studia, pronájem rozhlasových a televizních přijímačů, provozování her on line (z počítačové sítě), předprodej vstupenek, výroba divadelních nebo jiných představení, půjčování filmů, půjčování přenosných videokamer, půjčování videokamer, půjčování videopásek, psaní scénářů, pronájem rozhlasových a televizních přijímačů, organizování a vedení seminářů, služby v oblasti grafické úpravy, jiné než pro reklamní účely, studia nahrávací (služby), reportérské služby, školení, vyučování, výroba rozhlasových a televizních programů, televizní zábava, zveřejňování textů, kromě reklamních, tlumočení posunkové řeči, opatřování titulky, výuka, vzdělávací informace, nahrávání videopásek, střih videopásek, vydávání elektronických knih a časopisů on-line, vydávání textů, s výjimkou reklamních nebo náborových, výroba videofilmů, pronájem zvukového nahrávacího zařízení, živé představení, organizování živých vystoupení.

(730) Česká televize, Kavčí hory, Praha 4 - Kavčí hory, 14070, CZ

(210) O-511211

(220) 10.02.2014

(320) 10.02.2014

(511) 16, 33, 35, 42

(540)

G O R A L
V O D K A
MASTER OF QUALITY

(510) (16) periodický i neperiodický tisk, časopisy, publikace, přílohy k časopisům, balicí papír, blahopřání, brožované knihy, brožury, brožurky, bublinkové obaly z plastických materiálů na balení, časopisy, etikety s výjimkou textilních, fotografie, grafické reprodukce, grafiky, kalendáře, kartón, lepenka, kávové filtry papírové, knihy, lepenkové nebo papírové krabice, lepenkové nebo papírové obaly na lahve, lepenkové desky (papírenské zboží), lepicí pásy pro kancelářské účely a použití v domácnosti, lepoprela, mapy, obálky (papírenské zboží), obaly (papírenské zboží), obrazy, papírenské zboží, periodické a neperiodické publikace, plakáty, předměty z lepenky, prospekty, poutače z papíru nebo lepenky, reklamní tabule z papíru, kartonu nebo lepenky, reprodukce grafické, tištěné reklamní materiály, umělohmotné fólie na balení, pytle z papíru nebo plastických materiálů na balení, kapsy z papíru nebo plastických materiálů na balení; (33) vodka; (35) reklamní a inzertní činnost prostřednictvím telefonní, datové nebo informační sítě, reklama, reklamní a propagační činnost, reklamní činnost na internetu, reklamní agentury, rozšiřování reklamních sdělení, rozšiřování reklamních materiálů zákazníkům (letáky, prospekty, tiskopisy, vzorky), vydávání a rozšiřování reklamních textů, vydávání reklamních nebo náborových textů, zveřejňování reklamních textů, organizování komerčních nebo reklamních výstav a veletrhů, organizování výstav pro komerční nebo reklamní účely, předvádění (služby modelek) pro reklamní účely a podporu prodeje, průzkum veřejného mínění, vztahy s veřejností (průzkum vztahů mezi podniky, institucemi a společenským prostředím), revize účtů, pronájem reklamních materiálů, analýzy nákupních cen, velkoobchodních cen, automatizované zpracování dat v administrativě, barterové operace, komerční informační kanceláře, marketing, marketingové studie, obchodně administrativní služby, obchodní nebo podnikatelské informace, obchodní nebo podnikatelský průzkum, obchodní management a podnikové poradenství, zásilkové reklamní služby, podpora prodeje (pro

třetí osoby), pomoc při řízení komerčních a průmyslových podniků, pomoc při řízení obchodní činnosti, poradenské služby v oblasti obchodního nebo podnikatelského řízení, poradenství pro vedení podniků, poradenství v obchodní činnosti, poskytování pomoci při řízení obchodních nebo podnikatelských informací, poskytování pomoci při řízení obchodních nebo průmyslových podniků, průzkum trhu, profesionální obchodní nebo podnikatelské poradenství, revize účtů, rozmnožování a kopírování dokumentů, sekretářské služby, zpracování textů, zprostředkování kompenzačních obchodů se zbožím na vnitrostátní a mezinárodní úrovni, účetnictví, zveřejňování reklamních textů, vedení kartoték v počítači, vedení účetních knih, vydávání a aktualizování reklamních materiálů, sběr dat do počítačových databází, zařazování údajů v počítačových databázích, sestavování výpisů z účtů, shromažďování, řazení dat v platebním styku, zprostředkování obchodu s výrobky ve třídách 16 a 33, obchodní zprostředkování služeb uvedených ve třídě 35; (42) grafický design, navrhování (průmyslový design), navrhování obalů, obalový design, odborné poradenství týkající se počítačů a příslušenství k nim, průmyslový design, studie technických projektů, projektová činnost, umělecký design, výzkum a vývoj nových výrobků (pro zákazníky), pronájem počítačů, servis počítačových programů, počítačové programování, poradenské služby v oblasti počítačového hardwaru, poradenské služby v oblasti počítačového softwaru, pronájem počítačového softwaru, tvorba softwaru, návrhy, strukturování a programování či jiné vytváření počítačových programů a počítačových systémů, zejména programového vybavení internetových, intranetových či jiných síťových serverů, serverových stanic a systémů, včetně jejich instalace, zavádění, aktualizace a údržby, návrhy, strukturování a programování či jiné vytváření bází dat, jiných datových systémů a aplikací pro jejich zpracování a jejich instalace, zavádění, aktualizace a údržby, návrhy, strukturování a programování či jiné vytváření internetových či intranetových počítačových stránek a nástěnek (webpages a websites) a internetových či intranetových aplikací, včetně jejich instalace, zavádění, aktualizace a údržby, hostování (poskytování volného prostoru) na internetové či intranetové počítačové stránky a nástěnky (webpages a websites) nebo hostování (poskytování volného prostoru) v rámci těchto stránek či nástěnek, hostování (poskytování volného prostoru) na internetové či intranetové aplikace, převod (konverze) počítačových programů, dat či jiných údajů v elektronické podobě z různých formátů do jiných formátů, převod (konverze) dokumentů, dat či jiných údajů z fyzických médií na elektronická média, aktualizování počítačových programů, hostování na počítačových stránkách (webových stránkách), instalace počítačových programů, návrh počítačových systémů, obnovování počítačových databází, počítačové programování, počítačové programy (zhotovení kopií), pronájem počítačového softwaru, převod a konverze počítačových programů a dat, průzkum v oblasti využití počítačů, vytváření a udržování webových stránek pro zákazníky, poradenské a konzultační služby v oblasti hardware a software, zprostředkování služeb uvedených ve třídě 42..

(590) Barevná

(730) **GAS Familia, s.r.o. Stará Lubovňa**, Prešovská 8, 06401 Stará Lubovňa, SK

(740) **VYNÁLEZ, s.r.o.**, Vinohradská 1107/45, Praha 2 - Vinohrady, 12000

(210) **O-511214**

(220) 10.02.2014

(320) 10.02.2014

(511) 16, 35, 40, 42

(540)



(510) (16) periodický i neperiodický tisk, časopisy, publikace, přílohy k časopisům, balicí papír, blahopřání, brožované knihy, brožury, bublinkové obaly z plastických materiálů na balení, časopisy, etikety s výjimkou textilních, fotografie, grafické reprodukcce, grafiky, kalendáře, karton,

lepenka, kávové filtry papírové, knihy, lepenkové nebo papírové krabice, lepenkové nebo papírové obaly na lahve, lepenkové desky (papírenské zboží), lepicí pásy pro kancelářské účely a použití v domácnosti, lepenka, mapy, obálky (papírenské zboží), obaly (papírenské zboží), obrazy, papírenské zboží, periodické a neperiodické publikace, plakáty, předměty z lepenky, prospekty, poutače z papíru nebo lepenky, reklamní tabule z papíru, kartónu nebo lepenky, tištěné reklamní materiály, umělohmotné fólie na balení, pytle z papíru nebo plastických materiálů na balení, kapsy z papíru nebo plastických materiálů na balení; (35) reklamní a inzertní činnost prostřednictvím telefonní, datové nebo informační sítě, reklama, reklamní a propagační činnost, reklamní činnost na internetu, reklamní agentury, rozšiřování reklamních sdělení, rozšiřování reklamních materiálů zákazníkům (letáky, prospekty, tiskopisy, vzorky), vydávání a rozšiřování reklamních textů, vydávání reklamních nebo náborových textů, zveřejňování reklamních textů, organizování komerčních nebo reklamních výstav a veletrhů, organizování výstav pro komerční nebo reklamní účely, předvádění (služby modelek) pro reklamní účely a podporu prodeje, průzkum veřejného mínění, vztahy s veřejností (průzkum vztahů mezi podniky, institucemi a společenským prostředím), revize účtů, pronájem reklamních materiálů, analýzy nákupních cen, velkoobchodních cen, automatizované zpracování dat v administrativě, barterové operace, komerční informační kanceláře, marketing, marketingové studie, obchodně administrativní služby, obchodní nebo podnikatelské informace, obchodní nebo podnikatelský průzkum, obchodní management a podnikové poradenství, zásilkové reklamní služby, podpora prodeje (pro třetí osoby), pomoc při řízení komerčních a průmyslových podniků, pomoc při řízení obchodní činnosti, poradenské služby v oblasti obchodního nebo podnikatelského řízení, poradenství pro vedení podniků, poradenství v obchodní činnosti, poskytování obchodních nebo podnikatelských informací, poskytování pomoci při řízení obchodních nebo průmyslových podniků, průzkum trhu, profesionální obchodní nebo podnikatelské poradenství, revize účtů, rozmnožování a kopírování dokumentů, sekretářské služby, zpracování textů, zprostředkování kompenzačních obchodů se zbožím na vnitrostátní a mezinárodní úrovni, účetnictví, zveřejňování reklamních textů, vedení kartoték v počítači, vedení účetních knih, vydávání a aktualizování reklamních materiálů, sběr dat do počítačových databází, zařazování údajů v počítačových databázích, sestavování výpisů z účtů, shromažďování, řazení dat v platebním styku, zprostředkování obchodu s výrobky ve třídě 16, obchodní zprostředkování služeb uvedených ve třídě 35; (40) digitální tisk, kopírování fotografických snímků, litografický tisk, ofsetový tisk, potisk reklamních předmětů, potisk textilů, sitotisk, tisk, tiskárny, tisk vzorů, hlubotisk (fotografické leptání), výroba tiskařských štočků, laminování, rámování uměleckých děl, rýsování laserem, kreslení, sazba a zhotovení tiskařských předloh, služby fotoateliérů, služby spojené s barvením, zpracování papíru, tisk vzorů, úprava papíru, vyvolávání fotografických filmů, vyvolávání a zpracování filmů, i v digitální podobě, reprodukování fotografických kopií, průsvitných obrazů a filmů, zejména na plátně, plakátech, lepicích fóliích, plachtách, fototapetách nebo textilních, služby v oblasti tisku obrázků, elektronické zlepšování obrazu, odborné poradenství týkající se výše uvedených služeb, zprostředkování služeb uvedených ve třídě 40; (42) grafický design, navrhování (průmyslový design), navrhování obalů, obalový design, odborné poradenství týkající se počítačů a příslušenství k nim, průmyslový design, studie technických projektů, projektová činnost, umělecký design, výzkum a vývoj nových výrobků (pro zákazníky), pronájem počítačů, servis počítačových programů, počítačové programování, poradenské služby v oblasti počítačového hardwaru, poradenské služby v oblasti počítačového softwaru, pronájem počítačového softwaru, tvorba softwaru, návrhy, strukturování a programování či jiné vytváření počítačových programů a počítačových systémů, zejména programového vybavení internetových, intranetových či jiných síťových serverů, serverových stanic a systémů, včetně jejich instalace, zavádění, aktualizace a údržby, návrhy, strukturování a programování či jiné vytváření bází dat, jiných datových systémů a aplikací pro jejich zpracování včetně jejich instalace, zavádění, aktualizace a údržby, návrhy, strukturování a programování či jiné vytváření internetových či intranetových počítačových stránek a nástěnek (webpages a websites) a internetových či intranetových aplikací, včetně jejich instalace, zavádění, aktualizace a údržby, hostování (poskytování volného prostoru) na internetové či intranetové počítačové stránky a nástěnky (webpages a websites) nebo hostování (poskytování volného prostoru) v rámci těchto stránek či nástěnek, hostování (poskytování volného prostoru) na internetové či intranetové aplikace, převod (konverze) počítačových programů, dat či jiných údajů v elektronické podobě z různých formátů do jiných formátů, převod (konverze) dokumentů, dat či jiných údajů z fyzických médií na elektronická média,

aktualizování počítačových programů, hostování na počítačových stránkách (webových stránkách), instalace počítačových programů, návrh počítačových systémů, obnovování počítačových databází, počítačové programování, počítačové programy (zhotovování kopií), pronájem počítačového softwaru, převod a konverze počítačových programů a dat, průzkum v oblasti využití počítačů, vytváření a udržování webových stránek pro zákazníky, poradenské a konzultační služby v oblasti hardware a software, zprostředkování služeb uvedených ve třídě 42.

(590) Barevná

(730) **GeoMarketing, s.r.o.**, L. Fullu 9A, Bratislava, SK

(740) **VYNÁLEZ s.r.o.**, Vinohradská 1107/45, Praha 2 - Vinohrady, 12000

(210) **O-511283**

(220) 12.02.2014

(320) 12.02.2014

(511) 35, 36, 37, 39, 40, 41, 42, 45

(540)



(510) (35) poradenství v oblasti řízení podniku a obchodního managementu, hospodářské a ekonomické prognózy, činnost ekonomických poradců, propagační činnost, reklamní činnost, vyvěšování plakátů a billboardů, distribuce plakátů, letáků a prospektů, předváděcí činnosti, inzerce, internetová reklama, pořádání veletrhů, sdělování obchodních informací veřejnosti, zpracování dat; (36) oceňování nemovitostí, oceňování podniků, správa nemovitostí, správa majetku, finanční poradenství, poradenství v oblasti pojištění, pronájem nemovitostí, činnost realitní kanceláře; (37) stavební práce v oboru inženýrského, průmyslového, vodního a pozemního stavitelství, výstavby či montáže továrních budov, provozoven a obytných domů, opravy a rekonstrukce staveb, stavební dozor, provádění revizí staveb a jejich částí, provádění revizí elektroinstalací, konzultace ve stavebnictví, opravy a údržba elektrických zařízení a elektroniky, výstavba, opravy, úpravy a údržba továrních budov, provozoven, obytných domů, jakož i jiných staveb, opravy a údržba strojů a nástrojů, instalace a montáže elektrických a elektronických zařízení; (39) doprava stavebních materiálů, pronájem dopravních prostředků všeho druhu; (40) poradenství v oblasti nakládání s odpady; (41) vzdělávání v oblasti bezpečnosti práce a ochrany zdraví při práci, ochrany životního prostředí a nakládání s odpady; (42) zpracování odborných a vědeckých posudků, výzkum v oblasti bezpečnosti práce a ochrany zdraví při práci, výzkum v oblasti ochrany životního prostředí, výzkum v oblasti nakládání s odpady, výzkum v oblasti úspor energií, poradenství v oblasti ochrany životního prostředí, poradenství v oblasti úspor energie, architektonické poradenství, programátorské služby, vytváření nových počítačových programů, vývoj hardwaru a softwaru, vytváření webových stránek, vytváření počítačových databází, webhosting a správa internetových portálů, technické poradenství a počítačové poradenství, příprava a vypracování technických návrhů, technické testování, měření, kontroly a analýzy, technické posudky, grafické a kresličské práce, geologické průzkumy, geodzie, kartografie, projektování, studie technických projektů, energetický audit, konzultace v oblasti úspor energie; (45) protipožární ochrana, poradenství v oblasti bezpečnostních služeb vztahujících se k majetku, činnost soudních znalců, zprostředkování poradenských služeb vztahujících se k majetku a v oblasti protipožární ochrany, poradenství v oblasti bezpečnosti práce a ochrany zdraví při práci.

(730) **qdq real estate, s.r.o.**, Bílovecká 1162/167, Opava - Kylešovice, 74706, CZ

(740) Mgr. Aleš Nytra, advokát, Přívozká 703/10, Ostrava, 70200

(210) **O-511318**

(220) 13.02.2014

(320) 13.02.2014

(511) 37, 39, 40

(540)



(510) (37) čištění, čištění chemické, čištění šatstva, čištění, údržba a opravy kožesin, čištění, údržba a opravy kůže, mandlování, oprava šatstva, praní, praní prádla, sušení prádla, žehlení, žehlení prádla; (39) balení a skladování, zejména prádla a oděvů, odvoz a svoz prádla a oděvů, doprava a rozvoz prádla; (40) apretace textilií, barvení kůže, barvení látek, barvení textilu a textilií, bělení látek, čištění povrchů, dámské krejčovství, kalandrování textilií, zpracování kožesin, úprava látky před sražením, lemování oděvů, lemování nebo obšívání látek, úprava oděvů, protimolová úprava kožesin, protimolové úprava textilií, střihání látek, úprava a zpracování textilií.

(730) **MOJE PRÁDELNA s.r.o.**, Bezručova 300, Bohumín - Nový Bohumín, 73581, CZ

(210) **O-511394**

(220) 17.02.2014

(320) 17.02.2014

(511) 16, 35, 41, 45

(540)



BíláČerná

(510) (16) blahopřání, brožury, časopisy (periodika), dopisní papír, fotografie (tištěné), grafické reprodukce, grafiky, katalogy, knihy, knihy (záložky do -), knihy k nalepování výstřížků (alba), krabice lepenkové nebo papírové, letáky, manuály, obálky (papírnické výrobky), obaly (papírnické výrobky), obrazy, obtisky v rámci této třídy, oznámení (rodinné události) (papírnické výrobky), pohlednice, portréty, ročenky, samolepky (papírnické výrobky), tiskopisy, tiskoviny, tištěné publikace; (35) obchodní vedení umělecké agentury, aktualizování reklamních materiálů, dodavatelské služby pro třetí osoby, komunikační média (prezentace výrobků v komunikačních médiích) pro účely maloobchodu, licence na výrobky a služby ostatních (komerční správa), nábor zaměstnanců, obchodní reklama pro třetí osoby, organizování výstav pro reklamní a obchodní účely, psaní reklamních textů, reklama, služby reklamní agentury, umělci (agentury); (41) služby zábavní agentury, elektronické publikování, fotografování, obrazové zpravodajství, organizování a vedení konferencí, organizování a vedení seminářů, organizování kulturních nebo vzdělávacích výstav, praktický výcvik, psaní textů (jiných než reklamních), služby v oblasti grafické úpravy, jiné než pro reklamní účely, školení, vyučování; (45) konzultační služby v oblasti duševního vlastnictví, manželské a předmanželské poradny, plánování a pořádání svatebních obřadů, seznamovací služby.

(730) **Vala Ondřej Bc.**, Lublaňská 1723/35, Praha 2, 12000, CZ

(210) **O-511400**

(220) 17.02.2014

(320) 17.02.2014

(511) 3, 5, 16, 30, 31, 33, 35, 41, 42

(540)



(510) (3) kosmetické přípravky, zejména s obsahem medu, propolisu a mateří kašičky; (5) nápoje a sirupy na bázi medu pro léčebné účely, propolis pro lékařské účely, mateří kašička pro lékařské účely, pyl pro lékařské účely, alkohol pro léčebné účely, masti pro lékařské účely, náplasti a obvaziva pro lékařské účely, med pro lékařské účely; (16) noviny a časopisy, periodické a neperiodické tiskoviny, reklamní materiály z papíru nebo lepenky v rámci této třídy, brožury, letáky, fotografie; (30) med a včelí produkty ve třídě 30, zejména propolis a mateří kašička pro lidskou spotřebu (ne pro lékařské účely), medovníky, perníky, medové pečivo; (31) živá zvířata a živé organismy k chovným účelům - včely; (33) medovina a jiné alkoholické nápoje, zejména obohacené včelími produkty; (35) maloobchodní a/nebo velkoobchodní služby se včelařskými produkty, dodavatelské služby pro třetí osoby v oblasti včelařských produktů, zprostředkování obchodu s včelařskými produkty, propagační, inzertní a reklamní činnost, pořádání výstav k reklamním a obchodním účelům, pomoc při řízení obchodní činnosti; (41) vydavatelství a nakladatelství, výchovná a vzdělávací činnost, pořádání kurzů, seminářů a přednášek, pořádání výstav ke kulturním a vzdělávacím účelům; (42) služby testování, služby ověřovací a služby kontroly kvality - certifikace.

(730) **Klíma Zdeněk MVDr.**, Květná 7, Moravany u Brna, 66448, CZ
Cutáková Zdeňka Mgr., Hlinsko p. H. 92, Bystřice pod Hostýnem, 76841, CZ

(740) Mgr. Zdeňka Cutáková, Hlinsko p. H. 92, Bystřice pod Hostýnem, 76841

(210) **O-511427**

(220) 17.02.2014

(320) 17.02.2014

(511) 8, 10, 35

(540)

rodimant

(510) (8) hroty, břity a čepele (části nástrojů), vrtáky a brusy (ruční nástroje), diamantové a tvrdokovové hroty (části nástrojů), nářadí a nástroje uvedené v této třídě; (10) lékařské a chirurgické přístroje, nástroje a zařízení, dentální technika - nástroje a zařízení pro zubní lékařství (stomatologii), sintrované diamantové nástroje (hroty) pro lékařské použití, rotační nástroje s diamantovými hroty nebo jinými materiály pro lékařství, leštící a brusné nástroje pro stomatologii (lékařství), tvrdokovové vrtáky a frézy pro zubní lékaře a laboratoře, diamantové disky pro stomatologii, endodontické a ortodontické potřeby, kořenové nástroje pro endodontické ošetření; (35) maloobchodní, velkoobchodní a elektronický prodej výrobků obsažených ve třídách 8 a 10, předvádění výrobků, reklamní a marketingové činnosti, průzkumy trhu, zaslání reklamních materiálů, obchodní poradenství, činnost obchodních, podnikatelských a ekonomických poradců, obchodní zastoupení jiných podnikatelských subjektů - zejména výrobců, administrativní a kancelářské služby, automatizované a ruční zpracování obchodních dat, správa obchodních dat, poskytování obchodních a prodejních informací.

(730) **RODENTICA CS spol. s r.o.**, Špidrova 104, Vimperk, 38501, CZ

(740) Ing. Jiří Střelák, Šumberova 42, Praha 6, 16200

(210) **O-511428**

(220) 17.02.2014

(320) 17.02.2014

(511) 8, 10, 35

(540)

rodicool

(510) (8) hroty, břity a čepele (části nástrojů), vrtáky a brusy (ruční nástroje), diamantové a tvrdokovové hroty (části nástrojů), nářadí a nástroje uvedené v této třídě; (10) lékařské a chirurgické přístroje, nástroje a zařízení, dentální technika - nástroje a zařízení pro zubní lékařství (stomatologii),

sintrované diamantové nástroje (hroty) pro lékařské použití, rotační nástroje s diamantovými hroty nebo jinými materiály pro lékařství, leštící a brusné nástroje pro stomatologii (lékařství), tvrdokovové vrtáky a frézy pro zubní lékaře a laboratoře, diamantové disky pro stomatologii, endodontické a ortodontické potřeby, kořenové nástroje pro endodontické ošetření; (35) maloobchodní, velkoobchodní a elektronický prodej výrobků obsažených ve třídách 8 a 10, předvádění výrobků, reklamní a marketingové činnosti, průzkumy trhu, zaslání reklamních materiálů, obchodní poradenství, činnost obchodních, podnikatelských a ekonomických poradců, obchodní zastoupení jiných podnikatelských subjektů - zejména výrobců, administrativní a kancelářské služby, automatizované a ruční zpracování obchodních dat, správa obchodních dat, poskytování obchodních a prodejních informací.

(730) **RODENTICA CS spol. s r.o.**, Špidrova 104, Vimperk, 38501, CZ

(740) Ing. Jiří Střelák, Šumberova 42, Praha 6, 16200

(210) **O-511429**

(220) 17.02.2014

(320) 17.02.2014

(511) 8, 10, 35

(540)

miniprep

(510) (8) hroty, břity a čepele (části nástrojů), vrtáky a brusy (ruční nástroje), diamantové a tvrdokovové hroty (části nástrojů), nářadí a nástroje uvedené v této třídě; (10) lékařské a chirurgické přístroje, nástroje a zařízení, dentální technika - nástroje a zařízení pro zubní lékařství (stomatologii), sintrované diamantové nástroje (hroty) pro lékařské použití, rotační nástroje s diamantovými hroty nebo jinými materiály pro lékařství, leštící a brusné nástroje pro stomatologii (lékařství), tvrdokovové vrtáky a frézy pro zubní lékaře a laboratoře, diamantové disky pro stomatologii, endodontické a ortodontické potřeby, kořenové nástroje pro endodontické ošetření; (35) maloobchodní, velkoobchodní a elektronický prodej výrobků obsažených ve třídách 8 a 10, předvádění výrobků, reklamní a marketingové činnosti, průzkumy trhu, zaslání reklamních materiálů, obchodní poradenství, činnost obchodních, podnikatelských a ekonomických poradců, obchodní zastoupení jiných podnikatelských subjektů - zejména výrobců, administrativní a kancelářské služby, automatizované a ruční zpracování obchodních dat, správa obchodních dat, poskytování obchodních a prodejních informací.

(730) **RODENTICA CS spol. s r.o.**, Špidrova 104, Vimperk, 38501, CZ

(740) Ing. Jiří Střelák, Šumberova 42, Praha 6, 16200

(210) **O-511470**

(220) 19.02.2014

(320) 19.02.2014

(511) 14, 18, 25, 35

(540)



(510) (14) vzácné kovy a jejich slitiny a výrobky z těchto látek nebo postříbřeného nebo pozlaceného kovu, nejsou-li uvedeny v jiných třídách, klenoty, bižuterie, drahokamy, šperky, náhrdelníky, náušnice, prsteny, hodinářské potřeby a chronometrické přístroje, kazety a pouzdra na šperky, ozdobné jehlice, jehlice, spony a špendlíky do kravat, manžetové knoflíky, bižuterní sklo (štras); (18) kůže, imitace kůže, výrobky z kůže a z těchto materiálů, nezahmuté v jiných třídách, jelenice (kromě jelenic na čištění), kožená lepenka, moleskin, semiš (kromě semiše na čištění), pokrývky z kožešin, aktovky, diplomatky, batohy, kufry, cestovní kufry, kufříky, držadla kufrů, kabelky, pouzdra, tašky, neceséry cestovní, chlebníky, deštníky, obaly a pouzdra na deštníky, obaly na oděvy, slunečníky, klíčenky, pásky, peněženky a hole; (25) oděvy, obuv, kluboučnické zboží; (35) propagační činnost, reklama, služby velkoobchodu a maloobchodu pro výrobky uvedené ve třídách 14, 18 a 25,

obchodní administrativa a kancelářské práce, komunikační média (prezentace výrobků pro účely maloobchodu), provádění obchodních kooperací a transakcí zejména v oblasti průmyslu oděvního a kožedělného a v oblasti bižuterie a klenotnictví, pomoc při řízení obchodní činnosti, zejména podnikatelské, organizační a ekonomické poradenství, zprostředkovatelská činnost v oblasti průmyslu oděvního a kožedělného a v oblasti bižuterie a klenotnictví, zprostředkování obchodu pro výrobky uvedené ve třídách 14, 18 a 25, dodavatelské služby pro třetí osoby pro výrobky uvedené ve třídách 14, 18 a 25, marketing, podnikové poradenství a obchodní management, pořádání veletrhů a organizování výstav a módních přehlídek pro reklamní účely, inzertní a reklamní služby, včetně zveřejňování propagačních textů a jejich rozšiřování zejména v oblasti průmyslu oděvního a kožedělného a v oblasti bižuterie a klenotnictví..

(590) Barevná

(730) **Dvořák Rostislav**, Mládežnická 729, Chlumec nad Cidlinou IV, 50351, CZ

(740) Mgr. Ing. Václav Král, Dukelská 15, Hradec Králové, 50002

(210) **O-511471**

(220) 19.02.2014

(320) 19.02.2014

(511) 14, 18, 25, 35

(540)

Afrodit

(510) (14) vzácné kovy a jejich slitiny a výrobky z těchto látek nebo postříbeného nebo pozlaceného kovu, nejsou-li uvedeny v jiných třídách, klenoty, bižuterie, drahokamy, šperky, náhrdelníky, náušnice, prsteny, hodinářské potřeby a chronometrické přístroje, kazety a pouzdra na šperky, ozdobné jehlice, jehlice, spony a špendlíky do kravat, manžetové knoflíky, bižuterní sklo (štras); (18) kůže, imitace kůže, výrobky z kůže a z těchto materiálů, nezahrnuté v jiných třídách, jelenice (kromě jelenic na čištění), kožená lepenka, moleskin, semiš (kromě semiše na čištění), pokrývky z kožešin, aktovky, diplomatky, batohy, kufry, cestovní kufry, kufříky, držadla kufrů, kabelky, pouzdra, tašky, neceséry cestovní, chlebníky, deštníky, obaly a pouzdra na deštníky, obaly na oděvy, slunečníky, klíčenky, pásky, peněženky a hole; (25) oděvy, obuv, kloboučnické zboží; (35) propagační činnost, reklama, služby velkoobchodu a maloobchodu pro výrobky uvedené ve třídách 14, 18 a 25, obchodní administrativa a kancelářské práce, komunikační média (prezentace výrobků pro účely maloobchodu), provádění obchodních kooperací a transakcí zejména v oblasti průmyslu oděvního a kožedělného a v oblasti bižuterie a klenotnictví, pomoc při řízení obchodní činnosti, zejména podnikatelské, organizační a ekonomické poradenství, zprostředkovatelská činnost v oblasti průmyslu oděvního a kožedělného a v oblasti bižuterie a klenotnictví, zprostředkování obchodu pro výrobky uvedené ve třídách 14, 18 a 25, dodavatelské služby pro třetí osoby pro výrobky uvedené ve třídách 14, 18 a 25, marketing, podnikové poradenství a obchodní management, pořádání veletrhů a organizování výstav a módních přehlídek pro reklamní účely, inzertní a reklamní služby, včetně zveřejňování propagačních textů a jejich rozšiřování zejména v oblasti průmyslu oděvního a kožedělného a v oblasti bižuterie a klenotnictví..

(730) **Dvořák Rostislav**, Mládežnická 729, Chlumec nad Cidlinou IV, 50351, CZ

(740) Mgr. Ing. Václav Král, Dukelská 15, Hradec Králové, 50002

(210) **O-511531**

(220) 21.02.2014

(320) 21.02.2014

(511) 34

(540)

Ashima

(510) (34) elektronické cigarety pro použití jako alternativa k tradičním cigaretám, elektronické cigarety, doplňitelné náplně elektronických cigaret prodávané prázdné, žvýkáci tabák, tabákový prášek, zejména snus (tabákový výrobek vkládaný do úst), šňupací tabák, cigarety obsahující tabákové náhražky bez léčebného účelu.

(730) **Hongta Tobacco (Group) Co., Ltd.**, No. 118, Hongta Avenue, Hongta District, Yuxi, Yunnan, CN

(740) ZIVKO MIJATOVIC & PERTNERS s.r.o., Jugoslávských partyzánů 639/26, Praha 6 Bubeneč, 16000

(210) **O-511532**

(220) 21.02.2014

(320) 21.02.2014

(511) 34

(540)

Hongtashan

(510) (34) elektronické cigarety pro použití jako alternativa k tradičním cigaretám, elektronické cigarety, doplňitelné náplně elektronických cigaret prodávané prázdné, žvýkáci tabák, tabákový prášek, zejména snus (tabákový výrobek vkládaný do úst), šňupací tabák, cigarety obsahující tabákové náhražky bez léčebného účelu.

(730) **Hongta Tobacco (Group) Co., Ltd.**, No. 118, Hongta Avenue, Hongta District, Yuxi, Yunnan, CN

(740) ZIVKO MIJATOVIC & PERTNERS s.r.o., Jugoslávských partyzánů 639/26, Praha 6 Bubeneč, 16000

(210) **O-511535**

(220) 21.02.2014

(320) 21.02.2014

(511) 34

(540)

YUXI

(510) (34) elektronické cigarety pro použití jako alternativa k tradičním cigaretám, elektronické cigarety, doplňitelné náplně elektronických cigaret prodávané prázdné, žvýkáci tabák, tabákový prášek, zejména snus

- (tabákový výrobek vkládaný do úst), šňupací tabák, cigarety obsahující tabákové náhražky bez léčebného účelu.
(730) **Hongta Tobacco (Group) Co., Ltd.**, No. 118, Hongta Avenue, Hongta District, Yuxi, Yunnan, CN
(740) ZIVKO MIJATOVIĆ & PERTNERS s.r.o., Jugoslávských partyzánů 639/26, Praha 6 Bubeneč, 16000

(210) **O-511635**
(220) 25.02.2014
(320) 25.02.2014
(511) 21, 30, 43
(540)

- (210) **O-511580**
(220) 25.02.2014
(320) 25.02.2014
(511) 35, 38, 41
(540)

index kompetentnosti

- (510) (35) propagační činnost, reklama; (38) spoje (komunikace); (41) vzdělávání.
(730) **ISP ČR**, Na Poříčí 12, Praha, 11530, CZ

- (210) **O-511584**
(220) 25.02.2014
(320) 25.02.2014
(511) 3, 5, 35, 38, 39, 41, 42, 44, 45
(540)



- (510) (3) přípravky pro bělení a jiné prací prostředky, přípravky pro čištění, leštění, odmašťování a broušení, mýdla, parfumerie, vonné oleje, kosmetika, vlasové vody (lotions); (5) farmaceutické a veterinářské výrobky, hygienické výrobky pro léčebné účely, dietní potraviny a dietetické přípravky pro léčebné nebo veterinární účely, potraviny pro batolata, potravní doplňky pro lidskou potřebu a pro zvířata, náplasti, obvazový materiál, materiály pro plombování zubů a pro zubní otisky, dezinfekční přípravky, výrobky pro hubení škodlivých zvířat, fungicidy, herbicidy; (35) propagační činnost, reklama, pomoc při řízení obchodní činnosti, obchodní administrativa, kancelářské práce; (38) spoje (komunikace); (39) doprava, balení a skladování zboží, organizování cest; (41) výchova, vzdělávání, zábava, sportovní a kulturní aktivity; (42) vědecké a technologické služby a související výzkum a projektování, analytické a výzkumné služby v průmyslu, navrhování a vývoj počítačového hardwaru a softwaru; (44) lékařské služby, veterinární služby, péče o hygienu a krásu osob a zvířat, zemědělské, zahradnické a lesnické služby; (45) právní služby, bezpečnostní služby pro ochranu majetku a jednotlivců, osobní a sociální služby poskytované ostatními za účelem uspokojování potřeb jednotlivců.
(590) Barevná
(730) **Vovsík Martin Mgr.**, Nad Hradištěm 336/25, Plzeň, 32600, CZ

- (210) **O-511586**
(220) 25.02.2014
(320) 25.02.2014
(511) 18, 21, 35
(540)

PIKNIKBAĀGL

- (510) (18) batohy, tašky, batohy turistické, kabelky, kufrы, peněženky, cestovní tašky, tašky na kolečkách, plážové tašky; (21) náčiní a nádoby pro domácnost, chladicí boxy přenosné (neelektrické), chladicí nádoby, chladicí a mrazicí láhve; (35) propagační činnost, reklama, pomoc při řízení obchodní činnosti, obchodní administrativa, kancelářské práce, zásilkový prodej zboží uvedeného ve třídách 18 a 21 z katalogů, internetu, inzerce.
(730) **Vaše DEDRA, s.r.o.**, Podhradní 69, Česká Skalice, 55203, CZ

Čajové předplatne

- (510) (21) cukřenky, čajová nálevky, čajová vajíčka, čajové servisy, hrnčičské zboží, hrnky, konvice, konvice na vaření vody s výjimkou elektrických, krabičky na čaj, kuchyňské náčiní, nádobí, nádoby v rámci této třídy, nádoby na pití, nádoby skleněné, porcelán, předměty umělecké z porcelánu, keramiky, kameniny nebo skla, sítko na čaj, sklenice na pití, šálky, tácy pro domácnost, tepelně izolační nádoby, vázy, nádoby na vykuřování vonných látek neelektrické; (30) bonbóny, cukrovinky, ledový čaj, nápoje na bázi čaje, čaj, čokoláda, káva, káva nepražená, kávové nápoje, suši, zázvor; (43) služby baru, bufety, kavárny, restaurace, zásobování, catering.
(730) **Rajnoch Tomáš**, Rezlerova 304, Praha 10, 10900, CZ

- (210) **O-511668**
(220) 27.02.2014
(320) 27.02.2014
(511) 16, 35, 38
(540)



- (510) (16) papír, lepenka a výrobky z těchto materiálů, které nejsou zařazeny do jiných tříd, tiskárenské výrobky, potřeby pro knižní vazby, fotografie, papírenské zboží, lepidla pro papírenství nebo domácnost, materiál pro umělce, štětce, psací stroje a kancelářské potřeby (vyjímaje nábytek), učební a vyučovací pomůcky s výjimkou přístrojů, plastické obaly (nezařazené do jiných tříd), tiskařské typy, štočky; (35) propagační činnost, reklama, pomoc při řízení obchodní činnosti, obchodní administrativa, kancelářské práce; (38) spoje (komunikace).
(590) Barevná
(730) **Káninský Miroslav PaedDr.**, Revoluční 1418, Poděbrady, 29001, CZ
(740) **Mgr. Miroslav Schüller**, R. Těsnohlídka 420, Čáslav, Nové Město, 28601

- (210) **O-511798**
(220) 04.03.2014
(320) 04.03.2014
(511) 1, 4, 5, 30, 31, 40, 44
(540)

Hledět daleko, zůstat blízko

- (510) (1) chemické přípravky, etanol, alkohol pro výrobu lihovin, parfémů a léčiv, umělá sladidla (chemické přípravky), přírodní škroby, modifikované škroby, glukózové a cukerné přípravky získané ze škrobových látek, krystalizované, kapalné a rozpustné průmyslové cukry pro zemědělsko-potravinářskou a farmaceutickou výrobu, všechny uvedené výrobky pro chemický, farmaceutický a potravinářský průmysl; (4) bioetanol pro přímé přimíchání do paliva nebo ethyl tert-butyl etheru; (5) frukto-oligo-

sacharidy (potravinové doplňky), cukerné přípravky získané ze škrobových látek (potravinové doplňky), rostlinné bílkoviny pro lidskou konzumaci (potravinové doplňky); (30) cukry získané ze zpracování červené řepy a cukrové třtiny, cukr pro domácí použití, přírodní sladidla, přírodní sladidla obsahující stevii; (31) zemědělské produkty (nezpracované), semena rostlin, čerstvá červená řepa, cukrová třtina, kukuřice, pšenice, čerstvý maniok, brambory, rostlinné bílkoviny jako krmivo pro zvířata, vedlejší produkty získané při zpracování červené řepy a cukrové třtiny jako krmivo pro zvířata; (40) zpracování zemědělských produktů (červené řepy, cukrové třtiny, obilnin, brambor, manioků), výroba elektřiny ze zpracování cukrové třtiny, výroba páry a elektřiny ze zpracování a fermentace zemědělských produktů; (44) zemědělské služby, poradenství týkající se zemědělských postupů.

- (730) **TEREOS, Company organized under the laws of France**, 11, rue Pasteur, Origny Sainte Benoite, FR
 (740) FISCHER & PARTNER Intellectual Property s.r.o., Na Hrobcí 294/5, Praha 2, 12800

(210) **O-511908**

- (220) 07.03.2014
 (320) 07.03.2014
 (511) 16, 29, 30, 31, 32, 35, 40, 43
 (540)



- (510) (16) kalendáře, kancelářské potřeby, katalogy, papírenské výrobky, prospekty, ceníky, obtisky, letáky, pohlednice, reprodukce, samolepky, tiskoviny, reklamní, propagační a užitkové výrobky z papíru, informační, reklamní a propagační tiskoviny, papírové a plastové tašky, etikety, tužky, těžítka, papír a výrobky z papíru, vizitky, papírové obaly, fólie z regenerované celulózy na balení, fólie z umělých hmot na balení, balicí papír, obaly bublinové, papír pergamenový, sáčky jako obaly (z papíru nebo umělých hmot); (29) bílkoviny jako potrava, maso, ryby, drůbež, zvěřina, sušené, konzervované a zavařené ovoce a zelenina, mléko a mléčné výrobky, smetana, zahuštěná smetana, máslo, tvaroh, sýry, sušené mléčné výrobky, mléčné nápoje, mléčné nápoje kysané, jogurty a výrobky na bázi jogurtu, masokostní moučka, rybí moučka, mléčné náhražky, játra, paštiky, jedlé oleje a tuky, klobásy, salámy, párky, masové konzervy, koncentrované vývary, rybí konzervy, konzervované maso, nasolené potraviny, polévky, slanina, šunka, uzeniny, hotová jídla v konzervách, hotová jídla, polotovary a přílohy v rámci uvedené třídy, masové výtazky, lahůdkářské výrobky spadající do této třídy, saláty a pomazánky vyráběné z potravin spadajících do této třídy, nářezy, aspiky a želé vyráběné z potravin spadajících do této třídy, džemy, kompoty, ovoce a zelenina konzervovaná, sušená, zavařená nebo mražená, nakládaná zelenina, zeleninové, ovocné a vaječné saláty, houby, vejce a výrobky z nich, mořské speciality, rybí speciality, koryši a měkkýši neživí, ančovičky, okurky nakládané, bramborové lupínky, hranolky, huspeniny, želatina jedlá a výrobky z ní, tukové, sýrové, masové a jiné pomazánky; (30) aromatické přípravky do potravin, bramborová moučka, cukr, hořčice, ječmen, koření, kukuřice, oves, mouka, ovesné vločky, rýže, sůl, melasa, mák, kmín, sojové extrahované šroty, nápoje připravované na základě kávy, kakaa nebo čokolády, zmrzliny, zmrzlinové krémy, zmrzlinové výrobky, puding, mražené cukrovinky, trvanlivé pečivo a cukrovinky, čaj, ovocné čaje, čajové směsi, čajové nápoje, potraviny rostlinného původu, lahůdky spadající do této třídy, obložené chlebičky, saláty a pomazánky vyráběné z potravin spadajících do této třídy, obložené bagety, chuťovky, aspiky a želé ovocné (cukrovinky), obložené lahůdkové mísy spadající do této třídy, koření, nálevy, ocet, omáčky k ochucení, majonéza, kečup, pečivo, trvanlivé pečivo sladké i slané, cukroví, čokoláda, kakao, káva a kávové náhražky, dorty a cukrářské kousky, sušenky, med, medovníky, sendviče, těstoviny, těstovinové saláty, zálivky na saláty; (31) zemědělské, zahradnické a lesnické výrobky, živé rostliny a zvířata, semena, krmné směsi, obilniny, čerstvé brambory, čerstvá cibule, čerstvé citrusové ovoce,

cukrová třtina, čerstvé ovoce a zelenina, čočka, potrava pro dobytek, fazole, hrách krmný i jedlý, chmel, ječmen, krmné směsi, kukuřice, rybí moučka pro zvířecí potřebu, obilná zrna v nezpracovaném stavu, čerstvé okurky, ořechy nezpracované, oves, píce a picniny, pšenice, řepa, řepkové a slunečnicové šroty a semena, sadba, sazenice, seno, šrot pro zvířata, siláž, krmivo pro zvířata, cukrová třtina, zrní, žito, potravinářské i krmné obiloviny, sušené cukrovarské řízky, zeleninové a ovocné saláty, houby čerstvé; (32) nealkoholické nápoje, ovocné šťávy, mošty, přípravky na výrobu nápojů, sirupy, šumivé nápoje nealkoholické, stolní vody včetně vod ochucených, pramenité a minerální vody včetně vod ochucených, balená voda, nápojové směsi a prášky, piva; (35) inzertní, reklamní a propagační činnost, obstaravatelská a zprostředkovatelská činnost v oblasti obchodu s potravinami, zejména lahůdkami, vystavování a nabízení potravinářského zboží, zejména lahůdek, za účelem prohlídky a nákupu zákazníky, obchodní administrativa, marketing, pomoc při řízení obchodní činnosti s potravinami, zejména lahůdkami, kancelářské práce, komerční informace a rady pro spotřebitele, obchody s potravinářským zbožím, zejména s lahůdkami, obchodní a podnikatelské informace, prezentace výrobků v komunikačních médiích pro účely maloobchodu, průzkum trhu, pořádání výstav, veletrhů a propagačních akcí pro obchodní a reklamní účely, rozšiřování reklamních nebo inzertních materiálů, činnost účetních poradců, činnost ekonomických a organizačních poradců, obchodní služby v prodejnách i skladových provozech s výrobky uvedenými ve třídách 16, 29, 30, 31 a 32; (40) zpracování masa a masných výrobků, uzení potravin, řeznictví, sušení a mražení potravin, bourání masa, jatka, zpracování materiálu, pekařství, výroba pekařských a cukrářských polotovarů a jejich pečení, výroba koláčů, všech druhů hotových jídel a nápojů, salátů, lahůdek, pokrmových specialit, dezertů a moučnicků včetně všech těchto výrobků chlazených a mražených, služby pekařství a souvisejících služeb spadajících do této třídy, zpracování a úprava surovin pro pekařskou, těstářskou a cukrářskou výrobu, pro jídelny rychlého občerstvení, bufetů a snack barů, konzervování potravin a nápojů, zprostředkovatelská činnost v oblasti služeb spadajících do této třídy; (43) zajišťování a zprostředkování ubytování, hostinská činnost, hotelové služby, provozování hotelů, penziónů, kempů, restaurací, barů, bufetů, kaváren, cukráren, pekáren, jídelen, společenských klubů (strava, ubytování) a poskytování souvisejících služeb v rámci této třídy, poskytování přechodného ubytování, pronájem jednacích místností, zásobování, poskytování gastronomických služeb včetně cateringu a rychlého a stánkového občerstvení, služby prodeje jídel přes ulici (take away), obstarávání stravování, vybavení a obsluhy občerstvení pro konference a společenské akce.

- (730) **IMOPA, a.s.**, Pyšelská 2327/2, Praha 4 - Chodov, 14900, CZ
 (740) Ing. Václav Kratochvíl, Husníkova 2086/22, Praha 13, 15800

(210) **O-511909**

- (220) 07.03.2014
 (320) 07.03.2014
 (511) 30
 (540)

MILKY STIX

- (510) (30) zmrzlina.
 (730) **Kaufland Warenhandel GmbH & Co. KG**, Rötelsstrasse 35, 74172 Neckarsulm, DE
 (740) TRAPLOVÁ-HAKR-KUBÁT Advokátní a patentová kancelář, Mgr. Jana Šuranová Traplová, Přístavní 24, Praha 7, 17000

(210) **O-511925**

- (220) 07.03.2014
 (320) 07.03.2014
 (511) 41, 42, 44

(540)



Státní
veterinární
správa

(510) (41) výchova, vzdělávání, zábava, sportovní a kulturní aktivity, nakladatelská a vydavatelská činnost; (42) vědecké a technologické služby a související výzkum a projektování, analytické a výzkumné služby v průmyslu, navrhování a vývoj počítačového hardwaru a softwaru, analytické a výzkumné služby týkající se kvality produktů živočišného původu, kontrola kvality, výzkum v oblasti ochrany životního prostředí, kontrola kvality produktů živočišného původu, kontrola kvality v oblasti zemědělství, kontrola kvality a nezávadnosti produktů živočišného původu, služby v oblasti chemie, biologický výzkum; (44) lékařské služby, veterinární služby, péče o hygienu a krásu osob a zvířat, zemědělské, zahradnické a lesnické služby, veterinární pomoc, veterinární dohled, poradenské, konzultační, informační a zprostředkovatelské služby v oblasti veterinárních služeb a zemědělství a lesnictví a služeb o péči a hygienu a zdraví a krásu zvířat, veterinární ochrana státního území, dozor nad zdravím zvířat.

(730) Státní veterinární správa, Slezská 100/7, Praha - Vinohrady, 12000, CZ

(740) Advokátní a patentová kancelář Vyskočil, Krošlák a spol., Dana Lukajová, Voršílská 10, Praha 1, 11000

(210) **O-511953**

(220) 10.03.2014

(320) 10.03.2014

(511) 3, 5, 9, 11, 14, 20, 29, 30, 32, 35, 41

(540)

GALAVITO

(510) (3) éterické oleje, esenciální oleje (ochucovadla na dorty a koláče), kosmetické produkty z olivového oleje – mýdla, šampóny, krémy, gely, aromaterapeutické přípravky, neléčivé přípravky do koupele, kosmetika, masky na obličej, kosmetické přípravky pro péči o pleť, kolínská voda, parfumerie; (5) antibakteriální a dezinfekční přípravky, prostředky proti bolesti hlavy, léčivé byliny, dezinfekční přípravky pro hygienické účely, dietní potraviny upravené pro lékařské účely, minerální doplňky potravy, přípravky pro péči o dutinu ústní pro lékařské účely, léčivé cukrovinky a pastilky, léčivé rostliny, mentol pro farmaceutické účely, doplňky výživové pro účely nikoli lékařské, doplňky stravy, dietní doplňky a dietní doplňky stravy, na bázi ovoce, zeleniny, olejů a tuků, vitamínové a minerální přípravky, pilulky pro farmaceutické účely, potravinové doplňky, potravinové doplňky a doplňky stravy na bázi výrobků obsažených ve tř. 30, výživové doplňky a potraviny pro zvláštní výživu obsahující látky rostlinného původu, extrakty z rostlin/bylin, vše náležející do této třídy, masticha (přírodní pryskyřice) a výrobky z ní pro lékařské účely; (9) wifi, zařízení na radiové spojení a internetový přenos dat, elektrické zásuvky, pohybová čidla, termostaty, tepelné regulátory, tlakoměry s výjimkou tlakoměrů pro měření krevního tlaku, vlhkoměry, elektrické řídicí systémy pro regulaci topení v objektech, elektrické regulátory, měřicí přístroje, data, databáze a jiné informační produkty na nosičích dat a v elektronických datových, informačních telekomunikačních sítích všeho druhu, nosiče dat všeho druhu spadající do třídy 9, elektronické a datové sítě, multimediální aplikace, počítače, programové vybavení pro informační technologie a pro komunikaci, nahravný software, čtecí zařízení, karty s pamětí nebo mikroprocesorem, magnetické a čipové karty, počítačové programy; (11) venkovní topení, zařízení pro vytápění zahrad, balkonů, dvorů, zařízení pro vnitřní vytápění domů, restaurací, hotelů, barů, kaváren, průmyslových budov, komerčních a kancelářských prostor, skladů, logistických center, veletržních a výstavních prostor, galerií, zařízení pro vytápění lodí, jacht, hausboatů, srubů, člunů, letadel, karavanů, stanů, maringotek, campingových vozidel, prostor pro kulturní a sportovní využití, stadiónů, hřišť, lázeňských prostor, bazénů, zařízení pro chlazení všech zmíněných prostor, výměníky vzduchu spadající do této třídy, ventilace (vzduchové induktry), elektrická zařízení na topení, infrazářiče, infra topidla, quartzová topidla,

zařízení pro topení do koupelny, podlahové topení, infra panely, radiátory, akumulátory tepla, indukční jednotky (topení), zařízení pro přenos tepla, zvlhčovače, solární systémy pro vytápění, výměníky tepla spadající do této třídy, osvětlení, lampičky, lampy, přenosné lampy, elektrické svíčky; (14) bižuterie, drahé kameny, zlato, stříbro, klenoty, hodinářské potřeby (14) chronometrické přístroje; (20) nábytek, stoly, stolové podnože, židle, stoličky, lavice, křesla, gauče, venkovní i domácí nábytek ze dřeva, plastu, kovu a dalších materiálů jako je ratan, drahé dřevo, umělý kámen, sklo, polymethylmethakrylát, akrylátová pryskyřice, beton, kámen, laminát, corian a hi-macs (umělý kámen), dekorativní předměty přenosné; (29) ovoce a zelenina konzervované, sušené a zavažené, želé, džemy, oleje a tuhy jedlé, vše náležející do této třídy, marmelády, džemy, bio ovoce a zelenina zpracované, müsli, cereálie, omáčky, kečup, dresinky na potraviny, sušené ovoce, kandované ovoce, olivový olej, olivy konzervované, olivová pasta, maso, neživé ryby a drůbež; (30) káva, čaj, kakao, cukrovinky, karamel, příchutě do nápojů (s výjimkou éterických olejů), příchutě do potravin (s výjimkou esencí a éterických olejů), přírodní sladidla, bombóny, konzervované bylinky zahradní (koření), cukr, mentolové cukroví, pastilky (cukrovinky), žvýkačky, ne pro lékařské účely, koření, příchutě do jídel, zmrzlina, tabletky (cukrovinky), instantní káva, kapučíno, instantní nápoje, melta, horká čokoláda, aromatické látky do potravin (jiné než silice); (32) nealkoholické nápoje, džusy, salep (tradiční nealkoholický horký nápoj z Blízkého východu), nealkoholické energetické nápoje, ovocné koncentráty k přípravě nealkoholických nápojů; (35) propagace a reklamní služby, firemní organizace a firemní poradenství, podnikové řízení, obchodní administrativy, konzultace pro organizaci obchodních aktivit, poskytování obchodních nebo podnikatelských informací, organizování výstav pro komerční a propagační účely, předvádění zboží, distribuce vzorků, styk s veřejností (public relations), direct mailové služby, zprostředkování nákupu a prodeje výrobků uvedených ve tř. 3, 5, 9, 11, 14, 20, 29, 30 a 32, prezentace výrobků na veletrhu, organizování bleších a farmářských trhů, elektronické aukce, organizování dobročinných sbírek, korespondenční služby v oblasti petic, prodej společností, agentury pro zprostředkování zaměstnání, náborová agentura a personální agentura, služby agentury pro dovoz a vývoz, věrnostní programy, poradenská činnost při zakládání společností, výzkum trhu (myster shopping); (41) organizace kulturních, vzdělávacích, zábavních a odborných akcí, pořádání kongresů, sportovních soutěží, fitness, posilování, trénování zvířat, drezúra zvířat, organizování závodů, dostihů a soutěží, pořádání kurzů pro osobnostní rozvoj, vzdělávání, trénink, školka (vzdělávání), celoživotní vzdělávání, univerzita třetího věku, letní dětské tábory (zábava a vyučování), organizování festivalů, organizování taneční výuky, konferencí a seminářů, organizování kulturních nebo vzdělávacích výstav a veletrhů, organizování jazykových kurzů a rekvalifikačních kurzů, organizace zábavy na svatebních hostinách, organizování školních setkání a mezinárodních setkávání, překladatelské služby, simultánní překlady, korektura textu, publikační činnost spadající do této třídy, psaní odborných článků, textů s výjimkou reklamních a návodů, poradenství v oblasti kultury a vzdělávání, vydávání knih a časopisů pro volný čas.

(730) Galavito s.r.o., Fetečkova 562/24, Praha 8 - Bohnice, 18100, CZ

(740) Ing. Václav Kratochvíl, Husníkova 2086/22, Praha 13, 15800

(210) **O-511969**

(220) 10.03.2014

(320) 10.03.2014

(511) 35, 42

(540)

ČIA-ČESKÁ INFORMAČNÍ AGENTURA

(510) (35) průzkum trhu, informační služby v obchodu, monitoring hromadných sdělovacích prostředků - tisku, rozhlasu, televize, internetu, prodej software, zprostředkování obchodních kontaktů; (42) programování, zhotovování software na zakázku, konzultace v oblasti software, výpočetní techniky a informatiky, výzkum a vývoj software, informačních systémů, projektování informačních systémů a software.

(730) ČESKÁ INFORMAČNÍ AGENTURA, s.r.o., Klimentůvská 52, Praha 1, 11000, CZ

(740) JUDr. Tomáš Lejček, Slezská 169/10, Praha 2, 12000

(210) **O-511993**

(220) 11.03.2014

(320) 11.03.2014

(511) 9, 10, 25, 35, 42

(540)

BELAYGLASSES

BG

(510) (9) brýle, brýle sluneční, brýle proti slunci, sluneční brýle, brýle sportovní, brýle ochranné, brýlové obruby, brýlová skla, skleněné hranoly, optické čočky, brýlové závěsy, pouzdra na brýle a jejich části a příslušenství; (10) ortopedické pomůcky, zdravotní potřeby; (25) pánské, dámské a dětské sportovní oděvy, to je trička, rukavice, kalhoty, pokrývky hlavy, bundy, sportovní trička, blůzy, džiny, trikoty, lyžařské kalhoty, kabáty, klobouky, ponožky; (35) reklamní, inzertní a propagační činnosti, reklamní služby s využitím Internetu, poradenství v oblasti reklamy, internetový obchod, pomoc při řízení obchodní činnosti; (42) návrhy brýlí, brýlových obrouček, brýlových skel, pouzder na brýle.

(730) **Neustupný Štěpán**, Železničářská 24, Plzeň, 31200, CZ

(210) **O-511995**

(220) 11.03.2014

(320) 11.03.2014

(511) 1, 6, 7, 35, 37, 39

(540)

drink | gas |

(510) (1) plyny pro průmyslové účely (výčepní plyn), technologie pro výrobu a plnění plynu; (6) tlakové lahve a nádoby na stlačený plyn; (7) zařízení a přístroje na stáčení tekutin pod tlakem (výčepní zařízení) včetně jejich částí a součástí zařazených do této třídy; (35) zprostředkovatelská činnost v oblasti obchodu, velkoobchod- maloobchod, internetový obchod vše s výše uvedenými výrobky zařazenými do tříd, 1, 6, a 7, dodavatelské služby pro třetí osoby, marketing, reklama, propagace, inzerce všemi druhy médií, konzultační činnost v uvedených oborech; (37) plnění tlakových lahví a nádob; (39) skladování, balení, pronájem a doručování zboží, jmenovitě tlakových lahví s výčepním plynem, plnění tlakových lahví a nádob.

(590) Barevná

(730) **DrinkGas s.r.o.**, Veslařská 136, Brno, 63700, CZ

(740) Ing. Francis Jupa, Měchenická 4/2554, Praha 4 - Spořilov II, 14100

(210) **O-511996**

(220) 11.03.2014

(320) 11.03.2014

(511) 35, 41, 43

(540)



(510) (35) zprostředkovatelská činnost v obchodu, export-import vše s výrobky zařazenými do tříd 29, 30, 32, 33, 34, marketing, reklama, propagace, inzerce a poskytování informací všemi druhy médií; (41) provozování zařízení sloužících k zábavě, vzdělávání, poskytování výchovně - zábavních, pracovních a klubových služeb (klubová činnost), pořádání recepcí, hudebních představení a cateringových akcí v rámci této třídy; (43) poskytování stravovacích a ubytovacích služeb zejména v hotelích, penzionech, restauracích a kavárnách, barech, nočních klubech, bistrech a zařízeních rychlého občerstvení, catering.

(730) **Gastro Brasil s.r.o.**, Rašínovo nábřeží 44/2, Praha 2, 12800, CZ

(740) Ing. Francis Jupa, Měchenická 4/2554, Praha 4 - Spořilov II, 14100

(210) **O-511997**

(220) 11.03.2014

(320) 11.03.2014

(511) 35, 41, 43

(540)

RESTAURANT-BEER BAR-MUSIC-DANCE
LA REPUBLICA

(510) (35) marketing, reklama, propagace, inzerce a poskytování informací všemi druhy médií; (41) provozování zařízení sloužících k zábavě, vzdělávání, poskytování výchovně -zábavních, pracovních a klubových služeb (klubová činnost), hudebních představení v rámci této třídy; (43) poskytování stravovacích a ubytovacích služeb zejména v hotelích, penzionech, restauracích a kavárnách, barech, nočních klubech, bistrech a zařízeních rychlého občerstvení, pořádání recepcí, catering..

(730) **Gastro Group Franchise s.r.o.**, Vršovická 1525/1a, Praha 10 Vršovice, 10100, CZ

(740) Ing. Francis Jupa, Měchenická 4/2554, Praha 4 - Spořilov II, 14100

(210) **O-512004**

(220) 11.03.2014

(320) 11.03.2014

(511) 30, 35, 43

(540)



(510) (30) bonbóny, cukroví, cukrovinky, dorty, fondány, chalva, karamely (bonbóny), káva, káva nepražená, kávové náhražky, kávové náhražky rostlinného původu, kávové nápoje, kávové nápoje s mlékem, kávové příchutě, keksy, koláče, koláče s náplní, medovníky, perníky, oplatky, palačinky, pěny (dezerty), prášky na výrobu zmrzliny, pudinky, sladidla, sušenky, sušenky máslové, keksy, biskvity, šlehačka (ztužovače), těsta, těsta na dorty, těsta na koláče, zákusky, zmrzlinové poháry; (35) propagační činnost, reklama; pomoc při řízení obchodní činnosti; (43) automaty (rychlé občerstvení), bary, bufety, hotelové služby, jídelny, jídelny a závodní jídelny, kavárny, restaurace, samoobslužné restaurace, zásobování (catering)..

(730) **Kavalove coffee company s.r.o.**, Vinohradská 343/6, Praha 2, 12000, CZ
(740) Mgr. Alena Koudelková, Charkovská 18, Praha 10, 10100

(210) **O-512011**

(220) 11.03.2014
(320) 11.03.2014
(511) 38, 39, 41
(540)



(510) (38) bezdrátové vysílání, vysílání kabelové televize, přenášení pomocí satelitních družic, televizní vysílání, televizní on-line přenosy; (39) letecká doprava, osobní doprava, okružní výlety, přeprava taxi; (41) obrazové zpravodajství, poskytování on-line videí (bez možnosti stažení), filmová produkce.

(590) Barevná
(730) **Orbita Air s.r.o.**, Rejskova 948/5, Praha, 12000, CZ
(740) Mgr. Jana Párová Langerová, U Státní dráhy 248/4, Praha, 16000

(210) **O-512022**

(220) 12.03.2014
(320) 12.03.2014
(511) 9, 37, 41
(540)

PANTER

(510) (9) přístroje pro záznam, převod, reprodukci zvuku nebo obrazu, nosiče dat magnetické, záznamové disky, kompaktní disky, DVD a ostatní digitální záznamové nosiče, pokladny registrační, kalkulačky, zařízení pro zpracování dat, počítače a počítačový software, kromě hardware a software výhradně pro hry v kasinech a hernách, pro hrací automaty, automaty na mince, videoloterijní terminály s výplatou výhry nebo bez ní nebo pro hazardní hry prostřednictvím telekomunikačních sítí a/nebo internetu s výplatou výhry nebo bez ní; (37) opravy, instalační služby; (41) výchova, vzdělávání, zábava, sportovní a kulturní aktivity.

(730) **PANTER, spol. s.r.o.**, Na Markvartce 14, Praha 6, 16000, CZ

(210) **O-512096**

(220) 14.03.2014
(320) 14.03.2014
(511) 39
(540)

Geis Zásilkovna

(510) (39) doprava, balení a skladování zboží, organizování cest.
(730) **Geis CZ s.r.o.**, Zemská 211/I, Ejpvovice, 33701, CZ
(740) JUDr. Jaroslav Šíma, Radyňská 479/5, Plzeň, 32600

(210) **O-512097**

(220) 14.03.2014
(320) 14.03.2014
(511) 39
(540)

Geis CZ

(510) (39) doprava, balení a skladování zboží, organizování cest.
(730) **Geis CZ s.r.o.**, Zemská 211/I, Ejpvovice, 33701, CZ
(740) JUDr. Jaroslav Šíma, Radyňská 479/5, Plzeň, 32600

(210) **O-512102**

(220) 14.03.2014
(320) 14.03.2014
(511) 35, 41
(540)

KOFAM

(510) (35) zpracování textů; (41) psaní textů (jiných než reklamních), fotografování.

(730) **Kovaříková Blanka PhDr.**, Biskupská 14/1157, Praha 1, 11000, CZ
Kovařík Zdeněk MUDr., Biskupská 14/1157, Praha 1, 11000, CZ
(740) AK Šich - Bavor, Mgr. et Mgr. Vít Bavor, Novomlýnská 3, Praha 1, 11000

(210) **O-512143**

(220) 17.03.2014
(320) 17.03.2014
(511) 2, 9, 16, 35
(540)



King Print

(510) (2) tiskařské inkousty a barvy, tonery do laserových tiskáren, tonery do kopírovacích strojů, tonery do telefaxů, cartridge do inkoustových tiskáren, tiskařské tuše pro tisk na jiné materiály než papír, ředidla na tiskařské barvy, inkousty a tuše zařazené v této třídě, barviva pro výrobu tuší a tiskařských barev, kazety s tuší (náplně) a kazety s tonerem pro počítačové tiskárny, pro zařízení na zpracování textů a pro kopírky; (9) faxy; (16) psací potřeby a příslušenství, a to náplně do psacích potřeb, papírenské výrobky, papír do počítačových tiskáren, kopírek a pro tisk fotografií, papíry pro tisk tepelným přenosem, fólie do počítačových tiskáren, plotrů a kopírek, fólie pro tisk tepelným přenosem, kancelářské

tuše a inkousty, barvicí pásky a kazety s barvicími páskami pro psací stroje, štočky, školící a učební pomůcky (s výjimkou přístrojů); (35) reklama, propagační činnost.

(730) **Swiss Toner s.r.o.**, Dusíkova 896/7a, Brno, 63800, CZ

(210) **O-512154**

(220) 17.03.2014

(320) 17.03.2014

(511) 35, 38

(540)



(510) (35) výstavy komerční nebo reklamní nebo propagační, předvádění zboží prostřednictvím Internetu nebo katalogu nebo výstav za účelem reklamy a (nebo) prodeje, přeskupování a shromažďování (kromě dopravy) různých výrobků pro třetí osoby za účelem umožnit spotřebiteli pohodlně vybrat a prohlížet a kupovat (kromě přepravy) prostřednictvím katalogu a (nebo) Internetu a (nebo) zásilkového prodeje, zásilkový prodej zboží v rámci této třídy, maloobchodní prodej výrobků zařazených ve třídě 34, činnost reklamní agentury, činnost ekonomických a (nebo) organizačních poradců, zprostředkování v obchodních vztazích, merchandising, franchising, organizační zabezpečování televizního vysílání v rámci této třídy, podporování a intenzifikace obchodních služeb založené na zvýhodňování klíčových spolupracovníků a klientů (obchodní služby), reklamní, inzertní a propagační činnost, marketing, reklamní, inzertní a propagační činnost prostřednictvím jakéhokoliv média, prostřednictvím telefonní sítě nebo datové sítě nebo informační sítě nebo elektronické sítě nebo komunikační sítě nebo počítačové sítě, poskytování informací komerčního nebo reklamního charakteru, multimediálních informací komerčního charakteru, komerční využití Internetu v oblastech komerčních internetových médií a vyhledávacích služeb, on-line inzerce, pronájem informačních míst v rámci této třídy, věrnostní a bonusové systémy (obchodní služby) jako například poskytování slev a odměn, přednostní a nadstandardní poskytování služeb, vše zejména v prodeji výrobků ze třídě 34; (38) telekomunikace, informační služby v oblasti telekomunikací, informační kancelář, poskytování informačních služeb prostřednictvím počítačů - v rámci této třídy, služby na Internetu související s televizním vysíláním spadající do této třídy, provozování internetového serveru, provozování internetového portálu, zajištění prostoru pro webové stránky, poskytování portálu na Internetu, poskytování on-line platformy pro nahrávání, uchovávání, zpracování, přenos a aktualizaci dat, obrázků, fotografií, 3D aplikací, zprostředkovatelská činnost v oblasti informačního servisu spadající do této třídy, služby umožňující komunikaci jedné osoby s druhou, televizní vysílání, rozhlasové vysílání, digitální vysílání, televizní vysílání programů, televizní vysílání zábavných, vzdělávacích, výchovných, soutěžních, diskusních a informačních pořadů, telematika, šíření, výměna nebo získávání zpráv a informací, šíření elektronických časopisů, informací, elektronických periodik, knih v elektronické podobě, audio nebo audiovizuálních děl prostřednictvím informační nebo datové nebo elektronické nebo komunikační nebo telekomunikační nebo počítačové sítě, zejména Internetu, pomocí satelitů a jinými sítěmi, informační služby na Internetu související s televizním vysíláním, komunikace a přenos dat prostřednictvím veřejné nebo neveřejné telekomunikační sítě, komunikace, poradenská činnost v oblasti sdělovacích prostředků.

(590) Barevná

(730) **ATEA trading, s.r.o.**, Dukelských hrdinů 26, Praha 7 - Holešovice, 17000, CZ

(740) Advokátní kancelář, JUDr. Jan Klail, advokát, Lukavická 22, Plzeň, 30100

(210) **O-512157**

(220) 18.03.2014

(320) 18.03.2014

(511) 25

(540)

E-SPORT

(510) (25) oděvy, obuv, kloboučnické zboží.

(730) **Lin Yi**, Pod Valem 837, Průhonice, 25243, CZ

(210) **O-512159**

(220) 18.03.2014

(320) 18.03.2014

(511) 32, 33

(540)

RADEGAST RYZE HOŘKÝ

(510) (32) piva, minerální vody, šumivé nápoje a jiné nápoje nealkoholické, nápoje a šťávy ovocné, sirupy a jiné přípravky k zhotovování nápojů; (33) alkoholické nápoje (s výjimkou pív).

(730) **Plzeňský Prazdroj a.s.**, U Prazdroje 7, Plzeň, 30497, CZ

(210) **O-512161**

(220) 18.03.2014

(320) 18.03.2014

(511) 4, 41

(540)

Archandělské tělové svíce

(510) (4) tělové svíce, svíčky z parafinu, stearinu, palmového a včelího vosku, svíčky parfémované; (41) školení, kurzy a vzdělávání v oblasti přírodního léčení a léčitelství.

(730) **Šmídová Hana Mgr.**, Poštovní 6, Příbram VII, 26101, CZ

(740) Ing. Miroslav Karas, Strakonická 352/352, Příbram V - Zdaboř, 26105

(210) **O-512162**

(220) 18.03.2014

(320) 18.03.2014

(511) 35, 41, 42

(540)



(510) (35) systemizace informací do počítačových databází, automatizace při sestavování a řazení dat v počítačových databázích, sestavování statistiky, aktualizace a údržba dat v počítačových databázích, sběr, sjednocení, sestavení i údržba matematických a statistických dat, rozbor statistických informací, audit datových skladů, vyhledávání dat v počítačových souborech (pro třetí osoby), poskytování informací a konzultačních služeb vztahujících se k obchodním nebo podnikatelským činnostem, marketingové studie, poradenství v oblasti marketingových služeb (získávání, rozvoj a udržování zákazníků), marketingové výzkumy, geomarketingové rozbory služeb, produktů i veřejných informací, průzkum trhu, průzkum veřejného mínění, analýzy nákladů, dodavatelské služby pro třetí osoby (nákup výrobků a služeb pro jiné podniky), hospodářské (ekonomické) prognózy, obchodní management a podnikové poradenství, obchodní nebo podnikatelský průzkum, optimalizace provozu webových stránek, poskytování obchodních informací prostřednictvím webových stránek, posuzování efektivnosti provozu a racionalizace práce; (41) vzdělávací služby v oblasti statisticko-matematických analýz, vzdělávací služby v oblasti počítačových softwarů; (42) kartografické služby, konzultační služby v oblasti počítačového softwaru, tvorba a správa webových stránek (pro třetí osoby).

(590) Barevná

(730) **Data Mind s.r.o.**, U Průhonu 466/22, Praha 7, 17000, CZ

(210) **O-512163**

(220) 18.03.2014

(320) 18.03.2014
(511) 6, 17, 35
(540)

ANACONDA

(510) (6) objímky na potrubí kovové, objímky na hadice kovové, spojky na potrubí kovové, spojky na hadice kovové, kovové spony na potrubí nebo na hadice, rovné kovové spony, dráty (kovové), kovové fixační úchyty pro hadice, trubky a kabely, kovové vázací pásy a pásky, spojovací kovový materiál, kovové zátky, kovové závěsy (zámečnické výrobky), kovové rukojeti na nářadí, kovové páky a páčky, zámečnické kovové výrobky, klempířské kovové zboží nespádající do jiných tříd; (17) objímky na potrubí nekovové, objímky na hadice nekovové, spojky na potrubí nekovové, spojky na hadice nekovové, nekovové spony na potrubí nebo na hadice; (35) zprostředkování obchodu s výše uvedenými výrobky.

(730) **OČVeD s.r.o.**, 485, Dobrá, 73951, CZ
(740) Ing. Iva Rylková, Polská 1525, Ostrava- Poruba, 70800

služby), služby v oblasti smírčích řízení včetně narovnání a jiných řešení
konfliktů..
(730) **Nováková Krajcová Barbora JUDr.**, Boleslavova 2, Praha 4, 14000, CZ

(210) **O-512240**
(220) 20.03.2014
(320) 20.03.2014
(511) 5, 7, 29, 30, 31, 32, 35

(210) **O-512165**
(220) 18.03.2014
(320) 18.03.2014
(511) 7, 29, 31
(540)

MALFARM

(510) (7) zemědělské stroje, brány zemědělské, fukary na obilí, hrabací stroje (hrabačky), hrábě pro hrabací stroje, kardanové spojky, lisovací stroje, lisy na krmivo, mlátičky, mlékárenské stroje, zdvižná zařízení pro nákladní vozy, dmychadla nebo fukary na lisování, odsávání a dopravu pro obilí, žací stroje, obrabeče sena (stroje), plecí stroje, pluh, pneumatikové dopravníky, radlice, rozprašovače (stroje), řezačky na slámu, samovazače obilní, secí stroje, strouhací stroje na zeleninu, šrotovníky (stroje), třídíčky obilí, vázací stroje na seno, vyorávače (stroje), zavlažovací stroje pro zemědělské účely, zemědělské dopravníky, zemědělské nářadí velké (s výjimkou ručního); (29) mléčné výrobky, maso, máslo, mléko, smetana, smetana (zakysaná), sýry, tvaroh, vepřové maso, vepřové sádlo; (31) chovatelské, pěstitelské produkty, ječmen, krmiva suchá pro zvířata, krmné směsi na výkrm hospodářských zvířat, kukuřice, moučka pro zvířata, obilná zrna v nezpracovaném stavu, otruby, otruby jako krmná směs pro živočišnou spotřebu, oves setý, podestýlka (výrobky pro zvířata), potrava pro zvířata, přípravky posilňující pro zvířata, pšenice, seno, zrní (obilniny), zrní pro živočišnou spotřebu, zvířata hospodářská, žito..

(730) **Rychtecký Milan**, Oldříš 22, Hlinsko, 53901, CZ
Rychtecká Markéta, Oldříš 22, Hlinsko, 53901, CZ

(210) **O-512226**
(220) 20.03.2014
(320) 20.03.2014
(511) 16, 35, 45
(540)

n|o|Z advokáti

(510) (16) papír, brožury, prospekty, příručky, knihy, výrobky z papíru, které nejsou zařazeny do jiných tříd, tiskárenské výrobky, fotografie, papírenské zboží, kancelářské potřeby, učební a vyučovací pomůcky s výjimkou přístrojů; (35) propagační činnost, reklama, pomoc při řízení obchodní činnosti, obchodní administrativa, kancelářské práce, daňové poradenství, účetnictví, auditorské služby, zakládání obchodních společností, správa obchodních společností, dražební činnost; (45) advokátní kancelář, poskytování právních služeb všeho druhu, poskytování informací z oblasti práva prostřednictvím komunikačních médií a informačních nosičů všeho druhu, právní poradenství a zastupování, arbitrážní služby, právní průzkum, poradenství v oblasti duševního vlastnictví, právní služby v oblasti zakládání a registrace společností, zprostředkovatelství (právní

(540)



(510) (5) výrobky farmaceutické, veterinářské a hygienické v rámci této třídy, diabetické přípravky pro léčebné účely, potraviny pro batolata, extrakty z dietetického sladu, potravní doplňky rostlinného původu neléčebné pro posílení imunity organismu a zlepšení zdraví v tuhém i tekutém stavu ve formě práškových směsí, kapek, sirupů, gelů, past, tablet, šumivých tablet, pastilek, dražé, tobolek, kapslí, bonbónů, želé, prášků, vše výše uvedené pro neléčebné účely; (7) stroje a obráběcí stroje (s výjimkou těch, které jsou zahrnuty ve tř. 9-12 a 16), motory, soukolí a hnací řemeny, zemědělské stroje a lůžně, maznice, elektrotechnická zařízení a přístroje pro domácnost (drtiče, mixery, mlýnky), elektromechanická zařízení pro domácí účely určená k čištění jako vysavače prachu, leštiče parket; (29) sladové moučky, texturované proteiny, sušená sója, přísady a činnidla vylepšující mouku a její směsi nezařazené ve třídách 5 a 30, konzervované potraviny, směsi ovoce a zeleniny v rámci této třídy, ovocné a zeleninové džemy, pyré, rosoly, ovoce a zelenina zavařovaná, zmrazená a sušená; (30) byliny drcené, mleté nebo jejich extrakty doplněné o vitamíny, minerální látky, stopové prvky (ne čerstvé, ne pro lékařské účely), cukrářské výrobky všeho druhu, cukrovinky a jemné pečivo, koláče, sladké pečivo včetně dortů, sušenky, suchary, keksy, biskvity, pečivo a cukrářské zboží, všechny tyto výrobky obyčejné a/nebo s polevou a/nebo plněné kupř. náplní nugátovou, čokoládovou, vanilkovou, oříškovou a/nebo kořeněnou, zejména slané a sladké vaflové výrobky - vaničky, košíčky, dortové oplatky, trubičky prázdné i plněné a další oplatkové doplňky pro cukrárenskou výrobu, sladkosti, dezerty, zákusky, čokoláda, kusové výrobky z čokolády, pralinky, arašídové cukrovinky, lékořice, skořice, vanilka, mandlové cukrovinky a mandlové těsto, med a výrobky z medu, medovníky, perník, medový perník, plněné i neplněné perníky, výrobky z perníku, čokoládové nápoje, kakaové nápoje, karamely, kávové nápoje, mentol do cukrovinek a mentolové cukroví, palačinky, lívanečky, pudinky, rýžové koláčky, zmrzlina, jogurtová zmrzlina, šerbet, zmrzlinové poháry, ovocné želé jako cukrovinka, káva, kávové směsi a náhražky, kakao, čaj, koření, jakož i nápoje připravené na bázi kávy, kávových náhražek, kakaa a čokolády, kávové nápoje s mlékem, kávové příchutě, obilní vločky a jiné obilní výrobky a přípravky určené k lidské výživě, müsli, energeticko-výživné poživatiny a přísady do jídla s vysokým obsahem vitamínů a minerálů vyrobené za účelem doplnění běžné stravy konzumenta, které mohou příznivě ovlivnit zdraví konzumenta, spadající do této třídy; (31) výrobky zemědělské, zahradnické, lesní a zrní neuvedené v jiných třídách, živá zvířata, čerstvé ovoce a zelenina, semena, suché plody, sušené ovoce, osivo, rostliny, krmivo pro zvířata, slad; (32) ovocné a zeleninové sirupy, nealkoholické nápoje syčené i nesyčené, včetně nápojů minerálních, šumivých, iontových a energetických, sirupy, koncentráty a jiné přípravky pro přípravu nápojů, ovocné a zeleninové šťávy, mošty, ovocné nektary a nápoje z ovocných šťáv, stolní a minerální vody, nízkoenergetické a dietní nápoje neléčebné, práškové nealkoholické nápoje, práškové přípravky a příchutě pro výrobu nealkoholických nápojů a likérů, obohacené vitamínové nápoje a koncentráty, nealkoholické aperitivy.; (35) reklamní a propagační služby, obchodní služby a provozování e-shopu s výrobky zařazenými ve třídách 5, 7, 29, 30, 31 a 32.

(590) Barevná

(730) **MOCCA, spol. s r.o.**, Ruprechtická 848, Liberec I - Staré Město, 46001, CZ

(740) Bohemia Patent, Ing. Jana Vandělková, Vodičkova 791/41, Praha 1, 11000

(210) **O-512268**

(220) 21.03.2014

(320) 21.03.2014

(511) 16, 18, 25, 28, 35, 37, 41, 43, 44

(540)



(510) (16) časopisy, publikace, reklamní a propagační materiály ve tř. 16, katalogy, prospekty; (18) tašky cestovní, obaly na oděvy (cestovní), sportovní tašky, kůže a imitace kůže, kožená pouzdra na klíčky, kožené pásky-galanterie, deštníky, kožené a textilní tašky, pouzdra; (25) sportovní oděvy, obuv, kloboučnické zboží; (28) hry, hračky, tělocvičné a sportovní potřeby (s výjimkou oděvů), sport.příslušenství, sport. vybavení pro golf - golf. hole, golf. vozíky, počítač. simulátory, tělocvičné zařízení (spojeno s golfem); (35) poskytování komerčních informací a informačních produktů reklamního charakteru, multimediálních informací obchodního a reklamního charakteru, komerční využití internetu v oblastech komerčních internetových médií a vyhledávacích služeb, on-line inzerce, organizování výstav ke komerčním a reklamním účelům, reklama, marketing; (37) zakládání a výstavba golfových hřišť a sportovišť, dozor nad stavbami, terénní úpravy, odvodnění, instalace zavlažovacího zařízení, zemní práce a zemní úpravy; (41) provozování golfových hřišť a jiných sportovišť, vedení a provozování sportovních škol, kurzů a jiných výukových a vzdělávacích akcí, trenérská činnost, organizování a pořádání sportovních soutěží a turnajů, společenských, kulturních a zábavních akcí, pořádání uměleckých a jiných výstav a přehlídek nekomerčního charakteru a zprostředkování těchto služeb, nakladatelská a vydavatelská činnost, zejména vydávání periodických a neperiodických tiskovin, knižních publikací, plošných výtvarných prvků, tvorba zvukových a audiovizuálních děl, pronájem sportovišť, pronájem a půjčování sportovního vybavení a sportovního nářadí; (43) provozování restaurací, barů, kaváren, vináren, cukráren, bufetů a jiných provozoven občerstvení, pronajímání jednacích místností; (44) údržba trávníků golfových hřišť, udržování zeleně a zavlažování, poradenství včetně technického poradenství v oblasti zahradní architektury a zahradních služeb..

(730) **Česká 1, spol. s r.o.**, Pod Branou 455/8, Liberec IV. - Perštýn, 46001, CZ

(740) RETROPATENT s.r.o., Mgr. Kamil Kolátor, Dolní nám. 679/5, Jablonec nad Nisou, 46601

(210) **O-512339**

(220) 24.03.2014

(320) 24.03.2014

(511) 14, 18, 35

(540)

Krystal Bijou

(510) (14) bižuterie, výrobky z postřibřeného nebo pozlaceného kovu, nejsou-li uvedeny v jiných třídách, amulety (šperky), brože (šperky), jehlice (ozdobné), jehlice (šperky), klíčenky (bižuterie), medailony (šperky), náhrdelníky, náramky, náušnice, ozdoby (šperky), ozdoby ze stříbra, perly (klenoty), prsteny, přívěšky (šperky), řetízký (šperky), bižuterní sklo (štras), šperky z jantaru; (18) výrobky z kůže a kompozitních materiálů spadajících do této třídy, kabelky, peněženky, batůžky, tašky nákupní i víceúčelové; (35) zprostředkování internetového obchodu a internetový obchod, provozování sítě obchodů, obchodních středisek a marketů, řízení činnosti sítě obchodů, zprostředkovatelské služby k reklamním účelům, poskytování obchodních informací o výrobcích a službách pomocí Internetu, distribuce vzorků zboží, maloobchodní a velkoobchodní činnost, to vše ve vztahu k výrobkům zařazeným ve třídách 14 a 18.

(730) **Perlík Jaroslav**, Pražská 143, Rynholec, 27062, CZ

(210) **O-512470**

(220) 28.03.2014

(320) 28.03.2014

(511) 41, 44, 45

(540)



(510) (41) výchova, vzdělávání, zábava, sportovní, kulturní aktivity, poradenství při výběru povolání, pořádání školení, organizování a vedení konferencí, garantování odborných programů, publikační činnost, pořádání seminářů a kongresů, poradenství v oblasti osobního rozvoje, služby supervize, vzdělávací činnost v oblasti psychologie; (44) psychologické a terapeutické služby, klinická psychologie, psychologické poradenství, psychoterapie, koučování, somatické koučování, mentoring, psychodiagnostika, masáže, fyzioterapie, farmaceutické poradenství; (45) manželské a předmanželské poradny.

(730) Český institut Biosyntézy o.s., Eliášová 21, Praha 6, 16000, CZ

(210) **O-512471**

(220) 28.03.2014

(320) 28.03.2014

(511) 3, 5

(540)

Mimistar

(510) (3) toaletní přípravky, kosmetika, kosmetické přípravky, zejména přípravky pro péči a pěstění pokožky, spadající do této třídy, zvláště pak krémy, gely, mléka, tuky a oleje, vyjma toaletních a jádrových mýdel a mýdlových prášků, přípravky tělové kosmetiky a kosmetické přípravky v rámci této třídy pro zesteňování, obsahující vitamíny; (5) farmaceutické přípravky, doplňky výživové pro lékařské účely, dietetické látky a nápoje upravené pro lékařské účely, vitaminové, minerální a rostlinné přípravky pro lékařské účely.

(730) GREEN SWAN PHARMACEUTICALS CR, a.s., Pod Višňovkou 27/1662, Praha 4, 14200, CZ

(740) Rudolf Darník, Jupiterova 1186/10, Praha 114 - Uhřetěves, 10400

(210) **O-512491**

(220) 31.03.2014

(320) 31.03.2014

(511) 25, 28, 41

(540)



(510) (25) oděvy, obuv; (28) hry, hračky, potřeby pro gymnastiku a sport, prolézačky pro dětské hřiště; (41) zábava, sportovní a kulturní aktivity, provozování dětského hřiště.

(730) Čistá Jižní Morava a.s., Rozkošného 1058/3, Praha 5, 15000, CZ

(740) Mgr. Miloš Kravciv, advokát, Miloš Kravciv, Jankovcova 1193/31, Praha 7, 17000

(210) **O-512542**

(220) 01.04.2014

(320) 01.04.2014

(511) 33

(540)



(510) (33) alkoholické nápoje, s výjimkou piv, lihoviny, likéry, víno všech druhů, mošty s alkoholem, koktejly s alkoholem, míchané alkoholické nápoje s obsahem vín, alkoholické nápoje obsahující ovoce, konzumní a značkové lihoviny, řezané a ušlechtilé destiláty, vinné, ovocné, bylinné a obilné destiláty.

(730) Žedeč Antonín, Rudé armády 89, Paskov, 73921, CZ

(740) Ing. Petr Soukup, Videňská 8, Olomouc, 77200

(210) **O-512566**

(220) 02.04.2014

(320) 02.04.2014

(511) 17, 20, 24, 35, 44

(540)

SILUETA

(510) (17) pěnové materiály na bázi polyuretanových pěn (s výjimkou těsnících a izolačních pěn používaných v průmyslu, ve stavebnictví a automobilovém průmyslu) pro využití při výrobě postelových matrací, podložek určených k sezení a ležení, anatomicky tvarovaných polštářů, čalounění nábytku a výrobě ortopedických a relaxačních pomůcek; (20) matrace nikoliv léčebné účely, lůžka (zahrnuté v této třídě), lůžkoviny (s výjimkou ložního prádla), podušky a polštáře nikoliv pro léčebné účely; (24) textilie a tkaniny zahrnuté v této třídě, zejména potahy a povlaky na nábytek, na matrace, na polštáře, na postele; (35) zprostředkovatelská a obstaravatelská činnost v oblasti obchodu s výrobky uvedenými ve tř. 17, 20, 24; (44) poradenské služby v oblasti zdravého spánku.

(730) Hilding Anders Česká republika a.s., Roztoky u Jilemnice 215, Roztoky u Jilemnice, 51231, CZ

DECODOM, spol. s r.o., Pilská 7, Topolčany, SK

(740) Ing. Petr Soukup, Videňská 8, Olomouc, 77200

(210) **O-512567**

(220) 02.04.2014

(320) 02.04.2014

(511) 17, 20, 24, 35, 44

(540)



(510) (17) pěnové materiály na bázi polyuretanových pěn (s výjimkou těsnících a izolačních pěn používaných v průmyslu, ve stavebnictví a automobilovém průmyslu) pro využití při výrobě postelových matrací, podložek určených k sezení a ležení, anatomicky tvarovaných polštářů, čalounění nábytku a výrobě ortopedických a relaxačních pomůcek; (20) matrace nikoliv léčebné účely, lůžka (zahrnuté v této třídě), lůžkoviny (s výjimkou ložního prádla), podušky a polštáře nikoliv pro léčebné účely; (24) textilie a tkaniny zahrnuté v této třídě, zejména potahy a povlaky na

- nábytek, na matrace, na polštáře, na postele; (35) zprostředkovatelská a obstaravatelská činnost v oblasti obchodu s výrobky uvedenými ve tř. 17, 20, 24; (44) poradenské služby v oblasti zdravého spánku.
- (730) **Hilding Anders Česká republika a.s.**, Roztoky u Jilemnice 215, Roztoky u Jilemnice, 51231, CZ
DECODOM, spol. s r.o., Pilská 7, Topolčany, SK
- (740) Ing. Petr Soukup, Vídeňská 8, Olomouc, 77200

(210) **O-512575**

(220) 02.04.2014

(320) 02.04.2014

(511) 34

(540)

WEST GET REAL

- (510) (34) tabák zpracovaný nebo nezpracovaný, tabákové výrobky, tabákové náhražky, ne pro léčebné nebo ozdravné účely, cigarety, krátké doutníky, doutníky, ruční nástroje pro výrobu cigaret, cigaretové trubičky, cigaretové filtry, cigaretové papírky, zápalky a potřeby pro kuřáky.
- (730) **Reemtsma Cigarettenfabriken GmbH**, Max-Born-Strasse 4, 22761 Hamburg, DE
- (740) Čermák a spol., JUDr. Karel Čermák, Elišky Peškové 735/15, Praha 5, 15000

(210) **O-512576**

(220) 02.04.2014

(320) 02.04.2014

(511) 34

(540)

WEST NOTHING MORE, NOTHING LESS

- (510) (34) tabák zpracovaný nebo nezpracovaný, tabákové výrobky, tabákové náhražky, ne pro léčebné nebo ozdravné účely, cigarety, krátké doutníky, doutníky, ruční nástroje pro výrobu cigaret, cigaretové trubičky, cigaretové filtry, cigaretové papírky, zápalky a potřeby pro kuřáky.
- (730) **Reemtsma Cigarettenfabriken GmbH**, Max-Born-Strasse 4, Hamburg, 22761, DE
- (740) Čermák a spol., JUDr. Karel Čermák, Elišky Peškové 735/15, Praha 5, 15000

(210) **O-512579**

(220) 02.04.2014

(320) 02.04.2014

(511) 33

(540)

FESTA LA VISTA

- (510) (33) alkoholické nápoje (s výjimkou piva).
- (730) **Fruko-Schulz s.r.o.**, Jiráskovo předměstí 629/III, Jindřichův Hradec, 37701, CZ

(210) **O-512580**

(220) 02.04.2014

(320) 02.04.2014

(511) 5

(540)

IPRATROVAIR

- (510) (5) farmaceutické přípravky pro humánní užití.
- (730) **Novartis AG**, Basel, 4002 Basel, CH
- (740) Společná advokátní kancelář Všetěčka Zelený Švorčík Kalenský a partneři, JUDr. Michal Havlík, Hálkova 2, Praha 2, 12000

(210) **O-512581**

(220) 02.04.2014

(320) 02.04.2014

(511) 5

(540)

TROPIVENT

- (510) (5) farmaceutické přípravky pro humánní užití, zejména bronchodilatační přípravky a antiastmatické léky.
- (730) **Novartis AG**, Basel, 4002 Basel, CH
- (740) Společná advokátní kancelář Všetěčka Zelený Švorčík Kalenský a partneři, JUDr. Michal Havlík, Hálkova 2, Praha 2, 12000

(210) **O-512583**

(220) 02.04.2014

(320) 02.04.2014

(511) 11, 37, 42

(540)



- (510) (11) přístroje pro topení, tepelná čerpadla, přístroje chladicí, sušící, klimatizační a ventilační, přístroje a zařízení pro rozvod vody; (37) servis, údržba, opravy instalace a montáž výrobků a zařízení uvedených ve třídě 11; (42) výzkum, vývoj, návrhy, projektová činnost, analýzy, rozpočtování, technické poradenství, architektonická činnost v oblasti topení, klimatizace, sušení a rozvodu vody, zprostředkovatelská, konzultační a poradenská činnost v těchto oblastech.
- (730) **Master Therm tepelná čerpadla s.r.o.**, Václavské náměstí 819/43, Praha 1 Nové Město, 11000, CZ
- (740) Ing. Michal Jupa, patentový zástupce, Na Baních 1385, Praha 5 - Zbraslav, 15600

(210) **O-512605**

(220) 03.04.2014

(320) 03.04.2014

(511) 29, 30, 31, 32, 33, 39

(540)

Odtud

- (510) (29) maso, ryby, drůbež a zvěřina, masové výtázky, konzervované, mražené, sušené a vařené ovoce a zelenina, zeleninové a ovocné saláty, želé, džemy, kompoty, vejce, mléko a mléčné výrobky, jedlé oleje a tuky; (30) čaj, mouka a obilninové přípravky, chléb, pečivo a cukrovinky, zmrzlina, cukr, med, droždí, prášek do pečiva, hořčice, ocet, omáčky (chuťové přísady), koření, bylinky zahradní; (31) zrní a zemědělské, zahradnické a lesní produkty nezahrnuté v jiných třídách, živá zvířata, čerstvé ovoce a zelenina, semena, rostliny a květiny, krmiva pro zvířata; (32) minerální vody, šumivé nápoje a jiné nápoje nealkoholické, nápoje a šťávy ovocné, sirupy a jiné přípravky k zhotovování nápojů; (33) alkoholické nápoje; (39) balení, doprava, doručování a skladování zemědělských produktů.
- (730) **BNK, akciová společnost**, Volyňská 189, Strakonice II, 38601, CZ

(210) **O-512606**

(220) 03.04.2014

(320) 03.04.2014

(511) 18, 25, 40

(540)



(510) (18) kůže a její imitace, zboží vyrobené z těchto materiálů, nezahrnuté v jiných třídách, zvířecí kůže, usně, kufry a cestovní tašky, deštníky a slunečníky, vycházkové hole, biče, jezdecké postroje a sedla; (25) oděvy, obuv, kloboučnické zboží; (40) zpracování materiálů.

(730) Švienty Pavel, Brožíkova 428, Pardubice, 53009, CZ

Zahradník Ondřej, Mezi Zahradami 122, Pardubice, 53009, CZ

(740) Mgr. Václav Haták, Velké náměstí 135/19, Hradec Králové, 50003

(210) **O-512610**

(220) 03.04.2014

(320) 03.04.2014

(511) 25

(540)



(510) (25) obleky.

(730) Kroužky pro děti s.r.o., Dolany 143, Opatovice nad Labem, 53345, CZ

(210) **O-512612**

(220) 03.04.2014

(320) 03.04.2014

(511) 41

(540)



(510) (41) organizování a vedení seminářů, školení (instruktáž), školení (pořádání a řízení), vydávání textů s výjimkou reklamních a náborových, zkoušení a přezkoušení.

(590) Barevná

(730) Elektrotechnický svaz český, Zelený pruh 1294/52, Praha 4 Krč, 14700, CZ

(210) **O-512613**

(220) 03.04.2014

(320) 03.04.2014

(511) 16, 35

(540)



(510) (16) školní a výtvarné potřeby, zahrnující pastelky, pastely, voskovky, dětské barvy, vodové barvy, tempery, štětce, fixy, křídly, modelovací hmoty, dětská razítka, dětská lepidla, dětské nůžky, školní pouzdra, penály, aktovky a batohy, školní sešity, bloky, skicáky, barevné papíry, pravítka, kružítko, gumovací pryže, ořezávátka, kancelářské potřeby kromě nábytku, zahrnující kancelářská lepidla a lepicí strojky, lepicí pásy, nůžky, odlamovací nože, děrovačky, sešivačky a drátky, kancelářské odkladače a stojánky, archivační potřeby, kalkulačky, kancelářský papír, kancelářské sešity a bloky, obálky, poznámkové bločky, samolepicí bločky a záložky, drobné kancelářské potřeby - klipy, připínáčky, magnety, psací potřeby, zahrnující bombičková pera, bombičky, rollery, zmizíky, kuličková pera, náplně a tuhy do psacích potřeb, mechanické tužky, grafitové tužky, popisovače, zvýrazňovače, korekční strojky, korekční laky, pravítka, kružítko, dárkové balicí potřeby, zahrnující dárkový balicí papír, dárkové papírové tašky, dárkové balicí stuhu, provázky a mašle, párty zboží, zahrnující papírové kelímky, talířky, ubrousky, klouboučky, girlandy, konfety, lampiony, plastová brčka, napichovátka, frkačky, dortové svíčky, nafukovací balonky foliové i latexové, tiskoviny, zahrnující katalogy, letáky, inzeráty, časopisy, fotografie, vstupenky; (35) inzertní, reklamní a propagační služby, poskytování pomoci při provozu obchodu, včetně zprostředkování obchodních záležitostí, marketing, průzkumy a analýzy trhu, obchodní poradenství, organizování a uzavírání obchodních transakcí pro jiné, organizování kontraktů pro nákup a prodej, organizování ankety a průzkumů veřejného mínění, provozování virtuálních obchodních středisek v oblasti výrobků ve třídě 16, zahrnujících školní a výtvarné potřeby, pastelky, pastely, voskovky, dětské barvy, vodové barvy, tempery, štětce, fixy, křídly, modelovací hmoty, dětská razítka, dětská lepidla, dětské nůžky, školní pouzdra, penály, aktovky a batohy, školní sešity, bloky, skicáky, barevné papíry, pravítka, kružítko, gumovací pryže, ořezávátka, kancelářské potřeby kromě nábytku, zahrnující kancelářská lepidla a lepicí strojky, lepicí pásy, nůžky, odlamovací nože, děrovačky, sešivačky a drátky, kancelářské odkladače a stojánky, archivační potřeby, kalkulačky, kancelářský papír, kancelářské sešity a bloky, obálky, poznámkové bločky, samolepicí bločky a záložky, drobné kancelářské potřeby - klipy, připínáčky, magnety, psací potřeby, zahrnující bombičková pera, bombičky, rollery, zmizíky, kuličková pera, náplně a tuhy do psacích potřeb, mechanické tužky, grafitové tužky, popisovače, zvýrazňovače, korekční strojky, korekční laky, pravítka, kružítko, dárkové balicí potřeby, zahrnující dárkový balicí papír, dárkové papírové tašky, dárkové balicí stuhu, provázky a mašle, párty zboží, zahrnující papírové kelímky, talířky, ubrousky, klouboučky, girlandy, konfety, lampiony, ubrusy, plastová brčka, napichovátka, frkačky, dortové svíčky, nafukovací balonky foliové i latexové, tiskoviny, zahrnující katalogy, letáky, inzeráty, časopisy, fotografie, vstupenky.

(730) ACTIVA s.r.o., Veselská 686, Praha 9 Letňany, 19900, CZ

(740) Pavel Reichel a kol., Ing. Pavel Reichel, Lopatecká 14, Praha, 14700

(210) **O-512614**

(220) 03.04.2014

(320) 03.04.2014

(511) 9, 38, 42

(540)



(510) (9) přístroje a nástroje vědecké, fotografické, filmové, optické, přístroje pro vážení, měření, signalizaci, kontrolu (inspekci), záchranu a přístroje pro vyučování, přístroje pro záznam, převod, reprodukci zvuku nebo obrazu, nosiče dat magnetické, záznamové disky, kompaktní disky, DVD a ostatní digitální záznamové nosiče, zařízení na zpracování dat, počítače, počítačový software, počítačové programy pro komunikační systémy, počítačové programy využívající protokol SIP, systém softwarových modulů (jádrových, bezpečnostních, monitorovacích a IP telefonických); (38) spoje (komunikace); (42) vědecké a technologické služby a související výzkum a projektování, analytické a výzkumné služby v průmyslu, navrhování a vývoj počítačového hardwaru a softwaru.

(730) **Infivision s.r.o.**, Jugoslávských partyzánů 1580/3, Praha 6, 16000, CZ

(210) **O-512615**

(220) 03.04.2014

(320) 03.04.2014

(511) 9, 38, 42

(540)

4K Gateway

(510) (9) přístroje a nástroje vědecké, fotografické, filmové, optické, přístroje pro vážení, měření, signalizaci, kontrolu (inspekci), záchranu a přístroje pro vyučování, přístroje pro záznam, převod, reprodukci zvuku nebo obrazu, nosiče dat magnetické, záznamové disky, kompaktní disky, DVD a ostatní digitální záznamové nosiče, zařízení na zpracování dat, počítače, počítačový software, počítačové programy pro komunikační systémy, počítačové programy využívající protokol SIP, systém softwarových modulů (jádrových, bezpečnostních, monitorovacích a IP telefonických); (38) spoje (komunikace); (42) vědecké a technologické služby a související výzkum a projektování, analytické a výzkumné služby v průmyslu, navrhování a vývoj počítačového hardwaru a softwaru.

(730) **Infivision s.r.o.**, Jugoslávských partyzánů 1580/3, Praha 6, 16000, CZ

(210) **O-512624**

(220) 04.04.2014

(320) 04.04.2014

(511) 12, 13, 35, 36

(540)



(510) (12) vozidla, dopravní prostředky pozemní, vzdušné nebo vodní; (13) stříelné zbraně, střelivo (munice) a střely, výbušniny, ohňostroje; (35) propagační činnost, reklama, pomoc při řízení obchodní činnosti, obchodní administrativa, kancelářské práce; (36) pojištění, služby finanční, služby peněžní, služby nemovitostní.

(590) Barevná

(730) **EXCALIBUR GROUP a.s.**, Kodaňská 521/57, Praha 10, 10100, CZ

(210) **O-512627**

(220) 04.04.2014

(320) 04.04.2014

(511) 35, 41, 43, 44, 45

(540)



(510) (35) propagační činnost, reklama, pomoc při řízení obchodní činnosti, obchodní administrativa, kancelářské práce; (41) výchova, vzdělávání, zábava, sportovní a kulturní aktivity; (43) služby zajišťující stravování a nápoje, dočasné ubytování; (44) lékařské služby, veterinární služby, péče o hygienu a krásu osob a zvířat, zemědělské, zahradnické a lesnické služby; (45) právní služby, bezpečnostní služby pro ochranu majetku a jednotlivců, osobní a sociální služby poskytované ostatními za účelem uspokojování potřeb jednotlivců.

(590) Barevná

(730) **AMULET logistic, a.s.**, Kladská 112, Náchod - Běloves, 54701, CZ

(210) **O-512628**

(220) 04.04.2014

(320) 04.04.2014

(511) 30, 32, 43

(540)



(510) (30) káva, čaj, kakao a kávové náhražky; (32) jiné nápoje nealkoholické, nápoje a šťávy ovocné, sirupy a jiné přípravky k zhotovení nápojů; (43) služby zajišťující stravování a nápoje.

(730) **Vokurka Svatopluk**, Mokré - jih 552, České Budějovice, 37001, CZ

(210) **O-512630**

(220) 04.04.2014

(320) 04.04.2014

(511) 5, 30

(540)

EUDIABEN

(510) (5) farmaceutické přípravky, potravinové doplňky pro lidi, posilující přípravky (tonika), léčivé čaje, bylinkové čaje pro lékařské použití, léčivé byliny, výtažky z léčivých rostlin, tinktury (farmaceutické přípravky); (30) bylinkové čaje ne pro lékařské použití, čaj.

(730) **FYTOPHARMA a.s.**, Duklianských hrdinů 47/651, Malacky, SK

(740) **KANIA, SEDLÁK, SMOLA** Patentová a známková kancelář, Ing. František Kania, Mendlovo nám. 1a, Brno, 60300

(210) **O-512631**

(220) 04.04.2014

(320) 04.04.2014

(511) 32

(540)

BERNARD 13

(510) (32) piva.
(730) **Rodinný pivovar BERNARD, a.s.**, 5. května 1, Humpolec, 39601, CZ
(740) Advokátní kancelář Břeský, Hejplík, Vosátka, JUDr. Ladislav Břeský, Botičská 1936/4, Praha 2, 12800

(210) **O-512632**
(220) 04.04.2014
(320) 04.04.2014
(511) 32
(540)

BERNARD 14

(510) (32) piva.
(730) **Rodinný pivovar BERNARD, a.s.**, 5. května 1, Humpolec, 39601, CZ
(740) Advokátní kancelář Břeský, Hejplík, Vosátka, JUDr. Ladislav Břeský, Botičská 1936/4, Praha 2, 12800

(210) **O-512633**
(220) 04.04.2014
(320) 04.04.2014
(511) 32
(540)

BERNARD 15

(510) (32) piva.
(730) **Rodinný pivovar BERNARD, a.s.**, 5. května 1, Humpolec, 39601, CZ
(740) Advokátní kancelář Břeský, Hejplík, Vosátka, JUDr. Ladislav Břeský, Botičská 1936/4, Praha 2, 12800

(210) **O-512634**
(220) 04.04.2014
(320) 04.04.2014
(511) 32
(540)

BERNARD 16

(510) (32) piva.
(730) **Rodinný pivovar BERNARD, a.s.**, 5. května 1, Humpolec, 39601, CZ
(740) Advokátní kancelář Břeský, Hejplík, Vosátka, JUDr. Ladislav Břeský, Botičská 1936/4, Praha 2, 12800

(210) **O-512649**
(220) 04.04.2014
(320) 04.04.2014
(511) 9, 16, 25, 35, 38, 41, 45
(540)

Trouble Gang

(510) (9) veškeré obrazové, zvukové a zvukově obrazové nosiče v rámci této třídy; (16) periodické a neperiodické publikace spadající do této třídy, včetně tištěných manuálů, veškeré tiskárenské výrobky, včetně knih, všechny druhy papírových, lepenkových a plastických obalů spadající do této třídy, fotografie, plakáty, knihy, reklamní výrobky na papírových nosičích, psací potřeby všeho druhu; (25) oděvy, obuv, pokrývky hlav, osobní prádlo, ponožky, saka, spodní prádlo, čepice, čepice se štítkem, pyžama, punčochy, šátky, šály, šály na krk, šátky kolem krku, svrchní kabáty, svetry, pulovry, sportovní tílka, sportovní obuv, sportovní kšilt, spodní prádlo pohlcující pot, spodky pánské, spodky (trenýrky), rukavice palcové, rukavice, potítka, přehozy kolem ramen, plavky pánské a dámské, pantofle, opasky, oděvy tělocvičné, oblečení, legíny, kožené (oděvy), košile, klobouky, kapuce, kalhoty, kalhotky, kabáty krátké, čelenky, bundy sportovní s kapucí, veškeré v této třídě uvedené zboží nezahrnuje snowboardové speciály, zejména snowboardové a lyžařské boty, snowboardové oděvy (bundy, kalhoty, mikiny, trička, čepice a rukavice); (35) marketing, merchandising, reklamní a propagační činnost, reklama on-line v počítačové síti spadající do této třídy, vydávání, zveřejňování, šíření, publikování a aktualizace reklamních materiálů zákazníkům v rámci této třídy, rozhlasová a televizní reklama; (38) počítačová komunikace, služby spočívající v šíření rádiových a TV programů, poskytování on-line hudby bez možnosti stažení; (41) umělecká činnost, kulturní tvorba, včetně veřejných vystoupení, organizace a pořádání koncertů, živá vystoupení, zábavní činnost, organizování soutěží a představení, zprostředkovatelská činnost v oblasti kultury, zpravodajské služby spadající do této třídy, sportovní a kulturní aktivity, fotografování, pronájem audio nahrávek, předprodej vstupenek, služby diskžokejů, nakladatelská a vydavatelská činnost, zahrnující vydávání periodických i

neperiodických publikací v tištěné i elektronické formě; (45) licence k průmyslovým právním.

(730) **Petřina Otakar**, Pod Zámkem 225, Statenice, 25262, CZ
(740) JUDr. Petr Pečený, advokát, Purkyňova 2, Praha 1, 11000

(210) **O-512711**
(220) 08.04.2014
(320) 08.04.2014
(511) 5, 32, 33, 40
(540)

SlimWine

(510) (5) medicínální vína, medicínální sirupy, výtažky, šťávy a elixiry lékárnické, povzbuzující nápoje z ovoce k léčebným účelům, vitamíny, vitamínové přípravky, vitamínové koncentráty, vitamínové a multivitaminové nápoje pro léčebné účely, doplňky potravin minerální, minerály a stopové prvky, minerální vody pro léčebné účely, minerální doplňky s antioxidantními účinky, farmaceutické a dietetické potraviny a přípravky pro lékařské účely, nemedicínální potravinové doplňky pro zlepšení zdraví, pro zvýšení imunity, odolnosti organismu a jeho detoxikaci, dietetické přípravky pro denní doplnění stravy, včetně doplňků stravy pro sportovce, dietetické nápoje upravené pro léčebné účely, léčivé cukrářské výrobky a cukrovinky s léčivými účinky, extrakty a potraviny pro zvláštní výživu (k léčebným účelům), dietetické a diabetické poživatiny a potraviny pro zvláštní výživu (k léčebným účelům), přírodní léčivé prostředky pro zvláštní výživu, přírodní výtažky bohaté na rostlinné bílkoviny a cukry (doplňky stravy), přípravky výživové obsahující enzymy nebo biochemické katalyzátory (doplňky stravy), proteinové potravinové doplňky, přípravky pro hubnutí s léčebnými účinky, iontové nápoje s léčebnými účinky, potravinové doplňky, vše pro léčebné účely a v rámci této třídy; (32) nealkoholické nápoje (s výjimkou piva), nízkoenergetické a energetické nápoje, dietetické nápoje (nikoli pro léčebné účely), vitamínové a multivitaminové nápoje (nikoli pro léčebné účely); (33) alkoholické nápoje, zejména vína; (40) výroba vína.
(730) **Bejdák Jan Bc.**, Malá Bělá 76, Bakov nad Jizerou, 29401, CZ
Vítková Marcela Mgr., Křehlíkova 108, Brno, 62700, CZ

(210) **O-512712**
(220) 08.04.2014
(320) 08.04.2014
(511) 5, 32, 33, 40
(540)

SLIM WINE



(510) (5) medicínální vína, medicínální sirupy, výtažky, šťávy a elixiry lékárnické, povzbuzující nápoje z ovoce k léčebným účelům, vitamíny, vitamínové přípravky, vitamínové koncentráty, vitamínové a multivitaminové nápoje pro léčebné účely, doplňky potravin minerální, minerály a stopové prvky, minerální vody pro léčebné účely, minerální doplňky s antioxidantními účinky, farmaceutické a dietetické potraviny a přípravky pro lékařské účely, nemedicínální potravinové doplňky pro zlepšení zdraví, pro zvýšení imunity, odolnosti organismu a jeho detoxikaci, dietetické přípravky pro denní doplnění stravy, včetně doplňků stravy pro sportovce, dietetické nápoje upravené pro léčebné účely, léčivé cukrářské výrobky a cukrovinky s léčivými účinky, extrakty a potraviny pro zvláštní výživu (k léčebným účelům), dietetické a diabetické poživatiny a potraviny pro zvláštní výživu (k léčebným účelům), přírodní léčivé prostředky pro zvláštní výživu, přírodní výtažky bohaté na rostlinné bílkoviny a cukry (doplňky stravy), přípravky výživové obsahující enzymy nebo biochemické katalyzátory (doplňky stravy), proteinové potravinové doplňky, přípravky pro hubnutí s léčebnými účinky, iontové nápoje s léčebnými účinky, potravinové doplňky, vše pro léčebné účely a v rámci této třídy; (32) nealkoholické nápoje (s výjimkou piva), nízkoenergetické a energetické nápoje, dietetické nápoje (nikoli pro léčebné účely),

- vitaminové a multivitaminové nápoje (nikoli pro léčebné účely); (33) (540)
alkoholické nápoje, zejména vína; (40) výroba vína.
(730) **Bejdák Jan Bc.**, Malá Bělá 76, Bakov nad Jizerou, 29401, CZ
Vítková Marcela Mgr., Křehlikova 108, Brno, 62700, CZ

- (210) **O-512735**
(220) 09.04.2014
(320) 09.04.2014
(511) 16, 38, 41
(540)



- (510) (16) fotografie, kancelářské potřeby (s výjimkou nábytku); (38) elektronická pošta, počítačová komunikace, přenos zpráv a obrazových informací pomocí počítače, přenos informací po Internetu, šíření informací prostřednictvím datových sítí; (41) nakladatelská a vydavatelská činnost, vydávání knih, publikací, časopisů, CD-ROM titulů, audiovizuálních děl, datových souborů, včetně jejich vydávání elektronicky, vydávání zvukových a zvukově obrazových záznamů, zábava, informace o možnostech zábavy a rekreace, klubové služby (výchovně-zábavné).

- (590) Barevná
(730) **MAGIC HAND MEDIA s.r.o.**, Pod Višňovkou 1661/33, Praha 4 - Krč, 14000, CZ

- (210) **O-512738**
(220) 09.04.2014
(320) 09.04.2014
(511) 45
(540)



- (510) (45) právnícké služby.
(590) Barevná
(730) **GHP Advocates limited**, 77 Oxford Street, London, GB

- (210) **O-512788**
(220) 11.04.2014
(320) 11.04.2014
(511) 11, 19, 20, 21, 27, 35, 37



- (510) (11) baterie směšovací pro vodovodní potrubí, bezpečnostní zařízení pro vodovodní nebo plynové zařízení a potrubí, bojler, kotle, sanitární zařízení, dezinfekční dávkovače pro toalety, dřezy, filtry na pitnou vodu, hubice protiotřikovací, hydromasážní přístroje, instalační materiál pro vany, kabiny sprchovací, kohoutky, kohoutky na potrubí, kotle výhřevné, koupací vany, koupelové ohříváče, koupele parní, koupelnové armatury, koupelnové obklady, vyzdívky, kryty pro svítidla, kuchyňské potřeby elektrické, kuchyňské baterie, dřezové baterie, lázeňské vany, led svítidla, lucerny na svícení, lustry, mycí dřezy, nádrže expanzní pro ústřední topení, pro ohřev teplé vody, ohříváče vody pro koupele, parní koupele, pisoáry, mušle, pitná voda (filtry na -), potrubí pro výhřevné kotle, potrubní kohouty, radiátorové uzávěry, radiátory elektrické, radiátory topení, radiátory ústředního topení, regulační ventily, regulátory topení, regulátory pro plynové a vodní zařízení nebo potrubí, sanitární toaletní přístroje a zařízení, sauna, saunovací a lázeňské zařízení, splachovací zařízení, splachovače, sprchovací kouty, sprchy, stínidla na lampy, stropní světla, svítidla, teplovodní zařízení, těsnění (vodovodní kroužky), toaletní záchodové mísy, toalety (záchody splachovací), topení teplovodní, topná zařízení (pro topení tuhými tekutými nebo plynovými palivy), topné články, trubky pro vytápění kotle, umyvadla, umývárny, úprava vody (zařízení pro-), uzávěry (kohoutky), vanové příslušenství, armatury (vanové zařízení), vany lázeňské, vany pro sedací koupele, ventilátory odvětrávací, voda (zařízení pro přívod), vodní nebo plynová zařízení, vodovodní těsnění, vytápěcí tělesa, topná tělesa, záchodová sedátka, záchody splachovací, zásobníky vody, zařízení na filtrování vody, zařízení na sušení rukou, zařízení na úpravu vody, zařízení vodovodní, zařízení vodní tlakové, zvlhčovače vzduchu na radiátory ústředního topení, žárovky, sprchové žlaby a kanálky, hadice k vodovodním bateriím; (19) bezpečnostní sklo, břidlice, dlažba, dlaždice, kámen stavební, křišťál, lišty pro římsy, zakončovací a ukončovací lišty (nekovové), mozaiky, mramor, obkladačky, obklady stěn, obklady vinylové, obklady dřevěné, obložení, odbočky potrubí (nekovové), okenice (nekovové), okna (nekovová), rámy okenní (nekovové), sklo (stavební), omítky, opuka, parkety, podlahy, prahy dveřní, rolety (venkovní), kromě kovových a textilních, schodiště, schodnice, sklo mozaikové, stavby (nekovové), terakota, trubky (nekovové), ventily vodovodní (kromě kovových a z umělých hmot), zárubně dveřní (nekovové), žaluzie (venkovní) nekovové; (20) bambus, části nábytku, dávkovače ručníků, držáky na kartáče, dveře (nábytkové), dveřní kování, dvířka k nábytku, háčky na oděvy, háčky na osušky a ručníky, kartáče na WC (držáky), kliky dveřní (nekovové), komody, koše odpadkové (skříně na-), košíky, lavičky (nábytek), lavice (nábytek), křesla, nábytek koupelnový, nábytek bytový, nábytek kancelářský, nábytek kovový, nábytek dřevěný, stoly, stolky, police nábytkové, police a poličky koupelnové, prádelníky, ratan, regály, sekretáře, stoličky, zrcadla koupelnová, zrcadla s rámem, zrcadla s fazetou, zrcadla na zeď, zrcátka ruční, zrcátka kosmetická, židle; (21) dávkovače mýdla, dávkovače toaletního papíru, dávkovače papírových ručníků, držáky toaletního papíru, držáky na mýdlo, držáky ručníků, háčky na ručníky a osušky, koše na odpadky, koše na prádlo, koše na použití v domácnosti, keramika na použití v domácnosti, kroužky a kruhy na ručníky, kufříky toaletní (necesery), kuchyňské nádoby, misky na mýdlo, nádoby na smetí, nočníky, pouzdra na mýdlo, sušáky na prádlo, toaletní papír (držáky), věšáky na ručníky a osušky, výlevky, zásobníky na papírové ručníky, mýdlo a utěrky, koše na prádlo; (27) koberečky, krytiny podlahové, předložky, koupelnové rohožky, tapety; (35) administrativní zpracování nákupních objednávek, aktualizování reklamních materiálů, data (vyhledávání -) v počítačových souborech (pro třetí osoby), dodavatelské služby pro třetí osoby (nákup výrobků a služeb pro jiné podniky), efektivnost provozu a racionalizace práce (posuzování -), fakturace, fotokopírování, hospodářské (ekonomické) prognózy, informace (obchodní nebo podnikatelské -), informace o obchodních kontaktech, inzerce poštou, kanceláře dovozní a vývozní, komerční

informace a rady pro spotřebitele (spotřebitelská poradna), komerční informační kanceláře, komerční správa licencí na výrobky a služby ostatních, komunikační média (prezentace výrobků v komunikačních médiích) pro účely maloobchodu, kopírování dokumentů, kopírování nebo rozmnožování (reprodukce) dokumentů, dokladů a podobně, marketing, marketingové studie, nákupní ceny, velkoobchodní ceny (analýzy -), nákupní objednávky (administrativní zpracování), obchodní a průmyslové podniky (pomoc při řízení -), obchodní činnost (pomoc při řízení), obchodní činnost (služby, poradenství v -), obchodní management a podnikové poradenství, obchodní management pro nezávislé poskytovatele služeb, obchodní nebo podnikatelské informace (poskytování -), obchodní nebo podnikatelské poradenství (profesionální -), obchodní nebo podnikatelský průzkum, obchodní reklama (pro třetí osoby -), optimalizace pro (bude vypuštěno) vyhledávače, optimalizace provozu webových stránek, organizování výstav (komerčních nebo reklamních), počítačové databáze (překlad informací do -), počítačové databáze (systemizace informací do -), podnikání (oceňování a odhady v oblasti -), podnikové poradenství a obchodní management, poradenství (odborné obchodní -), poradenství (personální -), poradenství (podnikové -) a obchodní management, poradenství při vedení podniků, poradenství v obchodní činnosti, pořádání veletrhů pro obchodní a reklamní účely, poskytování obchodních informací prostřednictvím webových stránek, prezentace výrobků v komunikačních médiích pro účely maloobchodu, prodej po telefonu (telemarketing), produkce (výroba) reklamních filmů, prognózy (hospodářské nebo ekonomické -), pronájem reklamní doby v komunikačních médiích, pronájem reklamních materiálů, pronájem reklamních ploch, průzkum (obchodní -), průzkum trhu, průzkum veřejného mínění, předvádění zboží, převod úřední komunikace, psaní reklamních textů, rady pro spotřebitele (komerční informace a rady pro -) (spotřebitelská poradna), reklama, reklama (propagace), reklama on line v počítačové síti, reklama placená kliknutím, reklamní agentury, reklamní materiály (pronájem -), reklamní materiály (zasílání zákazníkům -), reklamní materiály (aktualizování -), reklamní materiály (rozšiřování -) zákazníkům (letáky, prospekty, tisky, vzorky), reklamní nebo inzertní materiály (rozšiřování -), reklamní plochy (pronájem -), reklamní texty (psaní), reklamní texty (vydávání, zveřejňování, oznámení, vyhlášení, publikování -), rozhlasová reklama, rozšiřování reklamních materiálů zákazníkům (letáky, prospekty, tisky, vzorky), rozšiřování reklamních nebo inzertních materiálů, rozšiřování vzorků (zboží), řízení (poradenské služby obchodní nebo podnikatelské), sestavování statistiky, sjednávání a uzavírání obchodních transakcí pro třetí strany, služby (telefonní vzkazy, dotazy), služby obchodního zprostředkování, služby v oblasti grafické úpravy pro reklamní účely, služby v oblasti srovnávání cen, služby, poradenství v obchodní činnosti, spotřebitelé (komerční informace a rady pro spotřebitele) (spotřebitelská poradna), správa podnikatelského projektu pro stavební projekty, srovnávací služby (v oblasti cen), studie (marketingové -), subdodavatelské služby (obchodní pomoc), systemizace informací do počítačových databází, televizní reklama, televizní reklamy, texty (psaní reklamních textů), texty (zpracování -), účely maloobchodu (prezentace výrobků v komunikačních médiích pro účely maloobchodu), veletrhy (pořádání -) pro obchodní a reklamní účely, venkovní reklama, vydávání reklamních nebo náborových, propagačních a inzertních textů, vyhledávání dat v počítačových souborech (pro třetí osoby), výklady (aranžování -), vylepování plakátů, výstavy komerční a reklamní (organizování -), vzorky zboží (distribuce -), zasílání reklamních materiálů zákazníkům, zboží (předvádění -), zpracování (administrativní) nákupních objednávek, zpracování textů; (37) dozor nad stavbami, dveře okna a nábytek - restaurování, údržba, okna - instalace, stavitelství, stavebnictví, topná zařízení - montáž a opravy, zednické služby.

(590) Barevná

(730) **Smrček Radovan**, Žernov 42, Rovensko pod Troskama, 51263, CZ

(210) **O-512794**

(220) 11.04.2014

(320) 11.04.2014

(511) 35, 36, 41

(540)

Pomozte dětem s Českým teplem

(510) (35) propagační a reklamní činnost, zprostředkování obchodních záležitostí a distribuce zboží k reklamním účelům, výstavy komerční a reklamní; (36) finanční sponzorování, poskytování finančních prostředků na obecně prospěšné účely, financování pomocí potřebným, zejména dětem, financování sociálních, zdravotních a kulturních projektů; (41) řízení a organizace sportovních, kulturních a společenských akcí, školení,

odborné semináře, provozování sportovních zařízení, tisková a ediční činnost.

(730) **České teplo s.r.o.**, Klapkova 731/34, Praha 8 - Kobylisy, 18200, CZ

(210) **O-512826**

(220) 14.04.2014

(320) 14.04.2014

(511) 38, 41, 42

(540)

FIRZA

(510) (38) elektronická pošta, komunikace telefonní a počítačová, přenos zpráv a obrazových informací pomocí počítačů a pomocí komunikace mezi sítěmi, šíření, přenos a výměna informací, zpráv a publikací v elektronické podobě prostřednictvím počítačových sítí, pronájem zařízení pro přenos informací a zpráv; (41) vydávání publikací, knih, časopisů, datových souborů včetně jejich elektronické podoby, zveřejňování textů, kromě reklamních, vzdělávací informace, pronájem nosičů se zvukovým a obrazovým záznamem; (42) provozování serveru na Internetu..

(730) **Porš David Mgr.**, Ruprechtická 164/2B, Liberec 1, 46001, CZ

(210) **O-512831**

(220) 14.04.2014

(320) 14.04.2014

(511) 29, 30, 31

(540)



(510) (29) ryby, ryby mražené a chlazené, ryby uzené, ryby pečené, ryby marinované, ryby konzervované, ryby sušené, ryby v rosolu, ryby v oleji, ryby v nálevu, ryby v majonéze, rybí pomazánky a paštiky, rybí saláty, maso, masové výtažky, drůbež, zvěřina, ovoce a zelenina konzervované, mražené, chlazené, sušené a zavařované, želé, džemy, vejce, mléko a mléčné výrobky, jedlé oleje a tuky; (30) omáčky, čatní a pesta uvedené v rámci třídy 30 a nálev na nakládání, solný nálev na vaření, sladký nálev (chuťová přísada), slaný nálev k použití na koktejly a bylinné nálevy, nikoliv pro léčebné účely, remulády, káva, čaj, kakao, cukr, med, rýže, hořčice, chléb, pečivo, cukrovinky, zmrzlina, droždí, sůl, ocet, koření, čokoláda, nápoje na bázi kakaa, čokolády a kávy, zvýrazňovače chuti a konzervační přípravky (sůl pro konzervování potravin); (31) čerstvé ovoce a zelenina, osiva, krmiva pro zvířata, živí korýši a měkkýši.

(730) **ATLANTIK PRODUKT Třešňák s.r.o.**, Libušská 395/229, Praha 4 Libuš, 14200, CZ

(740) Mgr. Petr Hanyk, Zborovská 49, Praha 5, 15000

(210) **O-512845**

(220) 14.04.2014

(320) 14.04.2014

(511) 12, 35, 37, 39, 41

(540)



(510) (12) paramotory a vírníky, včetně jejich příslušenství; (35) maloobchodní prodejní služby v oblasti letadel, zejména paramotorů a vírníků; (37) údržba a opravy letadel, zejména paramotorů a vírníků; (39) půjčování a pronájem letadel, zejména paramotorů a vírníků, zajišťování cestování, informační služby týkající se cestování a služby týkající se zprostředkování cestování těmito prostředky, kurýrní lety, pilotování; (41) školení pilotů a posádky letadel, zejména paramotorů a vírníků, letecké fotografování.

(730) **FLYWAY s.r.o.**, Tatarkova 722/24, Praha - Háje, 14900, CZ
(740) Ing. Jarmila Strážnická, Ulička 110, Lukov, 76317

(210) **O-512933**
(220) 16.04.2014
(320) 16.04.2014
(511) 7, 35, 36, 37, 45
(540)



(510) (7) myčky automobilů, stroje na mytí aut, instalace pro automatizované mytí aut, přístroje pro tlakové mytí, vysavače pro auta, vysavače pro průmyslové účely; (35) velkoobchodní a maloobchodní prodej následujícího zboží: mycí linky pro automobily, stroje na mytí aut, instalace pro automatizované mytí vozidel, přístroje pro tlakové mytí, vysavače prachu pro motorová vozidla, vysavače pro průmyslové účely; (36) finanční služby, finanční služby vztahující se k franšíze; (37) čištění vozidel, provozování automobilové myčky, instalování mycích linek pro automobily, opravy a údržba mycích linek pro automobily, pronájem přístrojů na čištění automobilů; (45) právní služby, právní služby v oblasti franšízy.

(730) **To & Mi Vdř. spol.s.r.o.**, Pražská 2951, Varnsdorf, 40747, CZ

(210) **O-512997**
(220) 18.04.2014
(320) 18.04.2014
(511) 18, 24, 25, 35
(540)

KEMPINK

(510) (18) výrobky z kůže a imitace kůže, aktovky, kabelky, batohy, kufry, hole, vše výše uvedené s výjimkou zboží na kempování, deštníky, klíčenky; (24) textilní doplňky do interiérů, deky, ložní prádlo, povlaky na matrace, nábytek z textilních materiálů, ručníky, závěsy, vše výše uvedené s výjimkou zboží na kempování, ubrusy, plédy, prádlo pro domácnost, tapety v rámci této třídy, záclony; (25) oděvy, obuv, pokrývky hlavy, vše výše uvedené s výjimkou zboží na kempování; (35) internetový obchod s výrobky uvedenými ve třídách 18, 24 a 25.

(730) **Pivcová Štěpánka**, Předotice 20, Písek, 39701, CZ
(740) Mgr. Zuzana Jugová, Podlesí 277, Valašské Meziříčí, 75701

(210) **O-513002**
(220) 18.04.2014
(320) 18.04.2014
(511) 19, 35, 37, 40, 42
(540)

LK BOX

(510) (19) nekovové stavební konstrukce, nekovové stavební hmoty, betonové konstrukční stavební dílce, betonové směsi, kámen přírodní a umělý, beton, cement, cihly, dlažba nekovová, trubky pro drenáže nekovové, hlína na cihly, kamenina, suroviny pro keramiku, nekovové střešní krytiny, nekovové obklady stěn, nekovové stavební panely, tvárnice, lehčený stavební materiál, štěrk, písek, výrobky z přírodního kamene, umělého kamene a betonu; (35) zprostředkovatelská činnost v oblasti obchodu s výrobky uvedenými ve třídě 19 a službami uvedenými ve třídách 37, 40 a 42, kancelář dovozní a vývozní, pomoc při řízení obchodních a průmyslových podniků, odborné obchodní poradenství, průzkum trhu, předvádění zboží, propagace, obchodní zprostředkování dodavatelско- odběratelských vztahů ve stavebnictví; (37) stavebnictví, provádění staveb bytových, občanských, průmyslových a vodo hospodářských, stavitelství, dozor nad stavbami, údržba nemovitostí, zajišťování odborných prohlídek a revizí dozorovaných zařízení; (40) zpracování cihlářského zboží a stavebních hmot, zpracování kamene přírodního i umělého, konzervování kamene, provádění prací na shora uvedených výrobcích, míšení hmot - příprava maltových a betonových směsí, příprava omítkových směsí včetně namíchaných barviv; (42) práce geodetické, inženýrské práce, inženýrská činnost ve výstavbě, projektová činnost ve výstavbě, práce konstruktérů, činnosti stavebních technologií, zajišťování architektonických studií, počítačové programování, tvorba software, průmyslový design, výzkum a vývoj v oblasti stavebnictví.

(730) **Vachuška Jan Ing.**, Slatina 17, Horažďovice, 34101, CZ
(740) Ing. Václav Kratochvíl, Husníkova 2086/22, Praha 13, 15800

(210) **O-513148**
(220) 25.04.2014
(320) 25.04.2014
(511) 4, 35, 37, 39, 42
(540)

PB trans

(510) (4) zkapalněné topné plyny a jejich směsi, plynná, kapalná a tuhá paliva, maziva, topné plyny; (35) inzertní a reklamní činnost, činnost organizačních a ekonomických poradců, obchodní činnost s výrobky ve tř. 4; (37) montážní, opravárenské a servisní práce v plynárenství, montáže, opravy, revize a zkoušky plynových a tlakových zařízení a měřidel, revize a zkoušky plynových kotlů a tlakových nádob, revize vyhrazených plynových, elektrických a tlakových zařízení, plnění tlakových nádob plynem, pronájem technologií čerpacích stanic a tlakových nádob na plyn; (39) přenos a rozvod plynu, doprava a skladování paliv maziv, nákladní doprava, pronájem motorových vozidel; (42) projektová činnost v investiční výstavbě, činnost technických poradců v oblasti plynových zařízení a plnění tlakových nádob plynu, odborné poradenské a konzultační služby v plynárenství.

(730) **PB trans s.r.o.**, Masarykovo nám. 1484, Pardubice, 53330, CZ

(210) **O-513149**
(220) 25.04.2014
(320) 25.04.2014
(511) 37, 41, 43

(540)



(510) (37) opravy a úpravy zámečnických výrobků, drobných výrobků z obecných kovů jejich pronájem a půjčování, opravy a úpravy strojů, přístrojů a zařízení, opravy a úpravy nábytku, opravy a úpravy rekvizit, opravy a úpravy čalounických výrobků, opravy a úpravy sedlářských výrobků, opravy a úpravy bojové techniky, včetně historické, opravy, úpravy a seřizování přístrojů jemné mechaniky a optiky; (41) pronájem dekorací, pronájem a půjčování rekvizit, pronájem a půjčování sedlářských výrobků (rekvizity); (43) půjčování židlí, stolů, prostírání a nápojového skla, pronájem a půjčování nábytku, pronájem a půjčování čalounických výrobků.

(590) Barevná

(730) **FL Props s.r.o.**, Radotínská 41/14, Praha 5, 15900, CZ

(210) **O-513153**

(220) 25.04.2014

(320) 25.04.2014

(511) 16, 35, 37

(540)



(510) (16) propagační materiály spadající do tř. 16, mapy, atlasy, tištěné cestovní plány, pohlednice, brožury, skládačky, průvodci a další turistické produkty v papírové formě, reklamní a propagační tiskoviny, knihy a ostatní periodické i neperiodické publikace, prospekty; (35) propagační a reklamní činnost, marketing, poskytování obchodních informací a obchodních služeb prostřednictvím Internetu i tištěných materiálů pro výrobky uvedené ve tř. 16; (37) příprava a realizace projektů v oblasti budování cest, zejména provádění značení turistických tematických cest, výstavba cyklostezek, cyklotras a stezek pro pěší turistiku, budování sítě bezpečných cyklotras a stezek.

(590) Barevná

(730) **Mikš Jan JUDr.**, Dieslova 258, Praha 10, 10900, CZ

(740) **KOREJZOVÁ & SPOL.**, v.o.s., JUDr. Petra Korejzová, Korunní 810/104 E, Praha 10, 10900

(210) **O-513156**

(220) 25.04.2014

(320) 25.04.2014

(511) 11, 12

(540)

LINECARS

(510) (11) akumulátory elektrické pro vozidla, žárovky; (12) sčítače skla.

(730) **Obchod77.cz s.r.o.**, Za Zastávkou 373, Praha 10, 10900, CZ

(210) **O-513158**

(220) 25.04.2014

(320) 25.04.2014

(511) 32, 33

(540)

KOZEL NA DOMA

(510) (32) piva, minerální vody, šumivé nápoje a jiné nápoje nealkoholické, nápoje a šťávy ovocné, sirupy a jiné přípravky k zhotovování nápojů; (33) alkoholické nápoje (s výjimkou pív).

(730) **Plzeňský Prazdroj a.s.**, U Prazdroje 7, Plzeň, 30497, CZ

(210) **O-513159**

(220) 25.04.2014

(320) 25.04.2014

(511) 30, 32, 33

(540)

The Drinks
it's just beverage.

(510) (30) čaj, ledový čaj, nápoje na bázi čaje; (32) piva, minerální vody, šumivé nápoje a jiné nápoje nealkoholické, nápoje a šťávy ovocné, sirupy a jiné přípravky k zhotovování nápojů; (33) alkoholické nápoje (s výjimkou pív).

(730) **Soural Jiří Ing.**, Hellichova 795, Poděbrady, 29001, CZ

(740) Společná advokátní kancelář Vsetečka Zelený Švorčík Kalenský a partneři, JUDr. Otakar Švorčík, Hálkova 2, Praha 2, 12000

(210) **O-513160**

(220) 25.04.2014

(320) 25.04.2014

(511) 30, 32, 33

(540)

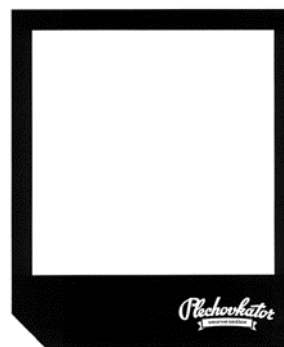

(510) (30) čaj, ledový čaj, nápoje na bázi čaje; (32) piva, minerální vody, šumivé nápoje a jiné nápoje nealkoholické, nápoje a šťávy ovocné, sirupy a jiné přípravky k zhotovování nápojů; (33) alkoholické nápoje (s výjimkou pív).

(730) **Soural Jiří Ing.**, Hellichova 795, Poděbrady, 29001, CZ

(740) Společná advokátní kancelář Vsetečka Zelený Švorčík Kalenský a partneři, JUDr. Otakar Švorčík, Hálkova 2, Praha 2, 12000

(210) **O-513161**

(220) 25.04.2014

(320) 25.04.2014

(511) 30, 32, 33

(540)



- (510) (30) čaj, ledový čaj, nápoje na bázi čaje; (32) piva, minerální vody, šumivé nápoje a jiné nápoje nealkoholické, nápoje a šťávy ovocné, sirupy a jiné přípravky k zhotovování nápojů; (33) alkoholické nápoje (s výjimkou pív).
(730) **Soural Jiří Ing.**, Hellichova 795, Poděbrady, 29001, CZ
(740) Společná advokátní kancelář Všecka Zelený Švorčík Kalenský a partneři, JUDr. Otakar Švorčík, Hálkova 2, Praha 2, 12000

(210) **O-513171**
(220) 28.04.2014
(320) 28.04.2014
(511) 5, 30, 32
(540)



- (510) (5) bylinné čaje pro lékařské účely, byliny (léčivé-), čaj astmatický, čaje léčivé, doplňky potravy minerální, doplňky výživové, léčivé kořeny, léčivé rostliny, nápoje dietetické, upravené pro lékařské účely, nápoje léčivé, odvary pro farmaceutické účely, sirupy pro farmaceutické účely, sladkosti s léčivými přísadami, tablety pro farmaceutické účely, tinktury (farmaceutické přípravky), vitamínové přípravky, vlákniny výživové; (30) čaj, čokoládové nápoje, čokoládové nápoje s mlékem, kakaové nápoje, kakaové nápoje s mlékem, káva, káva nepražená, kávové náhražky, kávové náhražky rostlinného původu, kávové nápoje, kávové nápoje s mlékem, koření, ledový čaj, nápoje na bázi čaje, sirup melasový, zahradní bylinky konzervované, zázvor; (32) aperitivy nealkoholické, koktejly nealkoholické, kvas (nealkoholické nápoje), minerální vody (nápoje), mixované ovocné nebo zeleninové nápoje, mošty, nápoje iontové, nápoje na bázi medu (nealkoholické), nealkoholické nápoje, nealkoholické výtažky z ovoce, nektar ovocný (nealkoholický), ovocné šťávy, ovocné výtažky (nealkoholické -), prášky na přípravu šumivých nápojů, sirupy na výrobu nápojů, sladové nápoje, soda, stolové vody, syrovátkové nápoje, šumivá voda, šumivé nápoje (pastilky na výrobu -), tablety na přípravu šumivých nápojů, voda (sodová -), vody (nápoje), vody (stolní -), zázvorové pivo.

(590) Barevná
(730) **MEDIATE s.r.o.**, Dolní Libchavy 325, Libchavy, 56116, CZ

(210) **O-513178**
(220) 26.04.2014
(320) 26.04.2014
(511) 35, 41, 43

(540)



- (510) (35) marketing, obchodní činnost (pomoc při řízení -), obchodní management a podnikové poradenství, psaní reklamních textů, reklama (propagace), reklamní materiály (rozšiřování -) zákazníkům (letáky, prospekty, tisky, vzorky), správa hotelů, styky s veřejností; (41) organizování, pořádání a zprostředkování kulturních, zábavných, společenských, sportovních, výchovných a vzdělávacích akcí, informace o možnostech rekreace, informace o možnostech zábavy, organizování plesů, organizování kulturních nebo vzdělávacích výstav, organizování a vedení konferencí, vydavatelská a nakladatelská činnost; (43) hotelové a restaurační služby, rezervace ubytování a prostor pro vzdělávání a zábavu v hotelích, restauracích a penzionech, rezervace přechodného ubytování.

(590) Barevná
(730) **Luhačovské Zálesí, o.p.s.**, Osvobození 25, Slavičín, 76321, CZ
(740) Ing. Zdeněk Kučera, Dlouhá 207 (P.O. Box 92), Slušovice, 76315

(210) **O-513180**
(220) 25.04.2014
(320) 25.04.2014
(511) 6, 19, 37, 39, 42
(540)

- (510) (6) kovové stavební materiály jako plechy, dráty, profily, tyče, kovové výrobky klempířské, svařované stavební díly, střešní krytiny kovové, komíny kovové, okapy, kovové schody, schodiště a zábradlí; (19) stavební materiály nekovové, cihly, prefabrikáty nekovové stavební, dlažba nekovová, obkladový materiál nekovový, plastová okna a dveře, nekovová střešní krytina, betonová směs, kámen přírodní a umělý, cement, vápno, malta, omítkové směsi, zateplovací obklady, sádrokarton, šterk, písek pro použití ve stavebnictví, kameninové nebo cementové roury, výrobky na stavbu cest, asfalt, smola a živec, přenosné domy a bytovny a přenosné konstrukce, pomníky, komíny nekovové, polozpracované řezivo, dřevo opracované, stavební dřevo, stavební sklo, stavební lešení nekovové, střešní krytiny nekovové, obkladová keramika, obklady stěn nekovové, podlahy nekovové, plovoucí podlahy, podlahy parketové, parkety, parkety dřevěné, parkety laminátové, korek, korkové podlahoviny, korek pro obklady lisované, dřevěné i keramické mozaiky pro stavebnictví, nekovové potrubí, plastové okapy; (37) stavební činnost, provádění stavebních prací, oprav a přestaveb nemovitostí, stavební rekonstrukce, demolice staveb, poradenství ve stavebnictví, zprostředkování stavebních prací, zprostředkování oprav a přestaveb nemovitostí, provádění montovaných staveb bytů a průmyslových prostor, provádění vodo hospodářských staveb a stavebních konstrukcí, sanace budov a staveb, opravy motorových vozidel a stavebních mechanismů, veškeré druhy oprav, montáží a servisních činností ve stavebnictví, strojírenství a elektrotechnice, pronájem a půjčování stavebních mechanismů; (39) balení, skladování a přeprava zboží, materiálů a surovin, silniční motorová nákladní doprava, hromadná doprava osob motorovými vozidly, pronájem a půjčování motorových vozidel, spediční služba, zásilková služba, zprostředkování dopravy; (42) poradenství, konzultace a znalecké posudky



ve stavebnictví a projekci staveb, projektová a inženýrská činnost ve stavebnictví, konstruktérské práce v oblasti stavebnictví a strojírenství, úprava veřejné zeleně..

- (590) Barevná
(730) **Pecha Jiří**, K Botiči 1458/7, Praha 10, Vršovice, 10100, CZ
(740) Ing. Zdeněk Kučera, Dlouhá 207 (P.O. Box 92), Slušovice, 76315

- (210) **O-513181**
(220) 25.04.2014
(320) 25.04.2014
(511) 30
(540)

GUMTASTIC

- (510) (30) žvýkačky.
(730) **Kaufland Warenhandel GmbH & Co. KG**, Rötelstrasse 35, 74172 Neckarsulm, DE
(740) Trapl Hakr Kubát, advokátní a patentová kancelář, Mgr. Šuranová Traplová, Přístavní 24, Praha 7, 17000

- (210) **O-513182**
(220) 28.04.2014
(320) 28.04.2014
(511) 16, 38, 41
(540)

Venkov

- (510) (16) atlasy, časopisy, fotografie, katalogy, knihy, noviny, mapy, reprodukce, tiskoviny; (38) elektronická pošta, počítačová komunikace, přenos zpráv a obrazových informací pomocí počítače, distribuce informací pomocí komunikace mezi sítěmi, například využitím internetu, přenos informací po internetu, služby přenosu publikací na nosičích přenášených po síti, přenos zpráv a obrazových informací pomocí počítače; (41) nakladatelská a vydavatelská činnost, vydávání knih, publikací, časopisů, a jiných titulů, také v elektronické formě, například na CD-ROM, korespondenční kurzy, organizování a vedení seminářů, přednášek a soutěží, zábava, vzdělávací informace, informace o možnostech zábavy a rekreace, klubové služby, organizování kulturních výstav.

- (730) **Blahotová Pavlína**, Lešetínská 24, Praha 4, 14300, CZ

- (210) **O-513183**
(220) 28.04.2014
(320) 28.04.2014
(511) 16, 38, 41
(540)

bydlení

- (510) (16) atlasy, časopisy, fotografie, katalogy, knihy, noviny, mapy, reprodukce, tiskoviny; (38) elektronická pošta, počítačová komunikace, přenos zpráv a obrazových informací pomocí počítače, distribuce

informací pomocí komunikace mezi sítěmi, například využitím internetu, přenos informací po internetu, služby přenosu publikací na nosičích přenášených po síti, přenos zpráv a obrazových informací pomocí počítače; (41) nakladatelská a vydavatelská činnost, vydávání knih, publikací, časopisů, a jiných titulů, také v elektronické formě, například na CD-ROM, korespondenční kurzy, organizování a vedení seminářů, přednášek a soutěží, zábava, vzdělávací informace, informace o možnostech zábavy a rekreace, klubové služby, organizování kulturních výstav.

- (730) **Blahotová Pavlína**, Lešetínská 24, Praha 4, 14300, CZ

- (210) **O-513185**
(220) 28.04.2014
(320) 28.04.2014
(511) 32, 35
(540)



- (510) (32) nealkoholické nápoje, ovocné šťávy, zeleninové šťávy, ovocno - zeleninové šťávy, džusy; (35) velkoobchodní a maloobchodní činnost s nealkoholickými nápoji, ovocnými a zeleninovými šťávami, džusy.
(730) **McCarter a.s.**, Bajkalská 25, Bratislava, 82101, SK
(740) Mgr. Roman Fojtášek, advokát, Vinohradská 6, Praha 2, 12000

- (210) **O-513190**
(220) 28.04.2014
(320) 28.04.2014
(511) 39, 43
(540)



- (510) (39) balíky (doručování -), doprava, doprava (automobilová -), doručování zboží, dovoz, logistika v dopravě, skladování zboží, spedice, zboží (balení -), zboží (doručování -), zprostředkování dopravy (zasílatelství), kurýrní služby (dokumenty nebo zboží), kurýrní služby, doručovací služby, zásobování; (43) automaty (rychlé občerstvení), bufety, jídelny a závodní jídelny, samoobslužné restaurace, restaurace.

- (590) Barevná
(730) **Dedíková Jianxue**, Vidlák 49, Praha 9, 19800, CZ

- (210) **O-513191**
(220) 28.04.2014
(320) 28.04.2014

(511) 35, 41, 43
(540)



(510) (35) reklama, propagace a inzercie prostřednictvím všech druhů médií, marketing, zprostředkovatelská činnost v oblasti obchodu s reklamními materiály všeho druhu zejména s výrobky ze skla, porcelánu a majoliky, s textilními výrobky jako jsou trička, mikiny, zástěry, čepice, s ubrusy, svetry, bundami, s papírenským zbožím, tácky, etiketami, kalendáři, tiskovinami, publikacemi, časopisy a knihami, plakáty a kalendáři; (41) organizování, pořádání a zabezpečování kulturních, společenských, zábavních, hudebních, tanečních, sportovních a vzdělávacích akcí, klubových akcí, diskoték, tanečních soutěží, společensko-zábavních soutěží, vědomostních soutěží a soutěží krásy, zábavních přehlídek, kurzů, přednášek, seminářů, výstav, veletrhů a podobných akcí, pořádání a organizování hudebních, uměleckých a zábavních vystoupení; (43) služby zajišťující stravování a nápoje, hostinská činnost, provoz restaurace, kavárny, vinárny, klubu, diskotéky, kabaretu, služby zajišťující dočasné ubytování.

(730) **KU International s.r.o.**, Rytířská 534/13, Praha 1 Staré Město, 11000, CZ

(740) Ing. Michal Jupa, patentový zástupce, Na Baních 1385, Praha 5 - Zbraslav, 15600

(210) **O-513192**
(220) 28.04.2014
(320) 28.04.2014
(511) 35, 41, 43
(540)



(510) (35) reklama, propagace a inzercie prostřednictvím všech druhů médií, marketing, zprostředkovatelská činnost v oblasti obchodu s reklamními materiály všeho druhu zejména s výrobky ze skla, porcelánu a majoliky, s textilními výrobky jako jsou trička, mikiny, zástěry, čepice, s ubrusy, svetry, bundami, s papírenským zbožím, tácky, etiketami, kalendáři, tiskovinami, publikacemi, časopisy a knihami, plakáty a kalendáři; (41) organizování, pořádání a zabezpečování kulturních, společenských, zábavních, hudebních, tanečních, sportovních a vzdělávacích akcí, klubových akcí, diskoték, tanečních soutěží, společensko-zábavních soutěží, vědomostních soutěží a soutěží krásy, zábavních přehlídek, kurzů, přednášek, seminářů, výstav, veletrhů a podobných akcí, pořádání a organizování hudebních, uměleckých a zábavních vystoupení; (43) služby zajišťující stravování a nápoje, hostinská činnost, provoz restaurace, kavárny, vinárny, klubu, diskotéky, kabaretu, služby zajišťující dočasné ubytování.

(730) **KU International s.r.o.**, Rytířská 534/13, Praha 1 Staré Město, 11000, CZ

(740) Ing. Michal Jupa, patentový zástupce, Na Baních 1385, Praha 5 - Zbraslav, 15600

(210) **O-513237**
(220) 29.04.2014
(320) 29.04.2014
(511) 9, 38, 41
(540)

XCAM PRO

(510) (9) digitální kamery/fotoaparáty, videorekordéry do automobilů, počítačové programy, počítačový software, GPS systémy, GPS navigace, navigační přístroje, fotografická zařízení a přístroje, filmové kamery, tašky na fotoaparáty, pouzdra na fotografická zařízení, popruhy na fotoaparáty, bezpečnostní kamery, bezpečnostní výstražná a poplašná zařízení, audio přístroje a zařízení, přístroje na záznam zvuku; (38) přenos obrazu prostřednictvím počítačů; (41) služby pořizování zvukových, filmových, video a televizních nahrávek, služby nahrávacího, filmového, video a televizního studia, audio a video nahrávací služby, služby fotografa, půjčování kamer, půjčování filmových promítaček a příslušenství, fotografické zpravodajství, obrazové zpravodajství, fotografování, organizování školicích kurzů, pořádání instruktážních kurzů, poskytování školení a vzdělání, pořádání vzdělávacích kurzů vztahujících se k elektronice, vzdělávací služby týkající se fotografování, služby sportovní výuky, vzdělávací služby v oblasti informačních technologií, zábava, zábavní služby, sportovní služby, organizování sportovních činností a sportovních soutěží, sportovní a rekreační činnosti, sportovní a kulturní aktivity..

(730) **Matěna Roman**, Kramolna 169, Náchod, 54701, CZ

(210) **O-513240**
(220) 30.04.2014
(320) 30.04.2014
(511) 43
(540)

Chata Švadlenka

(510) (43) bary, bufetové služby, dětské jesle, domovy důchodců, hotelové služby, hotely, jídelny a závodní jídelny, kavárny, Kempy, motely, noclehárny, penziony, hotely a penziony pro zvířata, poskytování přechodného ubytování, pronájem kuchyňských přístrojů, pronájem přenosných staveb, pronájem zásobníků pitné vody, pronajímání jednacích místností, půjčování stanů, půjčování židlí, stolů, prostírání, nápojového skla, restaurace, rezervace hotelů, rezervace penzionů, rezervace přechodného ubytování, samoobslužné restaurace, tábory prázdninové (ubytovací služby), turistické noclehárny, ubytovací služby, zásobování.

(730) **ŠVADLA s.r.o.**, Čelakovského sady 433/10, Praha, 12000, CZ

(210) **O-513245**
(220) 30.04.2014
(320) 30.04.2014
(511) 35, 36, 41, 44, 45
(540)

FOKUS Vysočina

(510) (35) propagační činnost a reklama za účelem podpory osob v nepříznivé sociální situaci, osob se zkušeností s duševní nemocí, s mentálním či tělesným znevýhodněním při jejich sociálním začleňování a za účelem pořádání programů a služeb pro tyto osoby, obchodní zprostředkování zakázek pro chráněná pracovní místa a pomoc při odbytu jejich výrobků; (36) organizování dobročinných sbírek, shromažďování prostředků na dobročinné účely - zejména k zajištění léčebných, školních, kulturních a sociálních potřeb lidí s duševním onemocněním, s mentálním a tělesným znevýhodněním; (41) výchova, vzdělávání lidí s duševním onemocněním, případně jiným handicapem k posílení jejich samostatnosti a jejich sebedůvěry tak, aby mohli vést plnohodnotný život podle svých představ, řízení a organizace sportovních, kulturních a společenských akcí, školení a praktická příprava osobních asistentů, odborné semináře a setkání v oblasti léčby, rehabilitace a další pomoci lidem s duševním onemocněním, případně s jiným handicapem; (44) psychologická podpora lidí s duševním onemocněním, případně jiným handicapem k posílení jejich samostatnosti a jejich sebedůvěry tak, aby mohli vést plnohodnotný život podle svých představ; (45) osobní a sociální služby, doprovod lidí s duševním onemocněním, případně jiným handicapem k posílení jejich samostatnosti a jejich sebedůvěry tak, aby mohli vést plnohodnotný život podle svých představ.

(730) **FOKUS Vysočina**, 5.května 356, Havlíčkův Brod, 580 01, CZ
(740) Josef Malinský, Adámkova 149, Hlinsko, 53901

(210) **O-513278**

(220) 30.04.2014

(320) 30.04.2014

(511) 9, 12, 14, 16, 18, 24, 25, 28, 35, 37, 41

(540)



(510) (9) laserové zaměřovače, anemometry, audiovizuální zařízení, brýle, dálkoměry, kompaktní disky, DVD přehrávače, expozimetry, GPS navigační přístroje, kompaktní optické disky, CD ROM, krokoměry, rychloměry, USB disky, videorekordéry, DVD (přetříděno ze tř. 16); (12) golfové vozíky (non-elektrické, elektrické), balóny (vzdušné), jízdní kola, mopedy, přívěsy, vozíky na zavazadla; (14) hodinky, chronometry, spony do kravat, přívěšky, šperky; (16) alba, atlasy, papír, brožury, knihy, letáky, manuály, mapy, plnicí pera, pohlednice, prospekty, tiskoviny; (18) aktovky, batohy, diplomatky, hole, deštníky, kabelky; (24) prádlo stolní, ručníky, utěrky, vlaječky; (25) boty, golfové obuv, bundy, čepice, sportovní obuv, obuv pro volný čas oblečení, golfové oblečení, oblečení pro sport, oblečení pro volný čas, kombinézy, trika, svetry, vesty, kalhoty, krátké kalhoty, sukně, kalhoty, ponožky, pásky, spodní prádlo, nepromokavé oblečení, šály, rukavice, klobouky textilní (přetříděno ze tř. 24); (28) golfové hole, golfové vaky na kolečkách nebo bez koleček, nástroje na úpravu golfových značek, nástroje na úpravu drnů pro golf, plovací pásy, golfové rukavice, golfové míče; (35) marketing, obchodní činnost (služby, poradenství v-), obchodní management, obchodní nebo podnikatelský průzkum, oceňování a odhady v oblasti podnikání, prodej výrobků ze tř. 9, 12, 14, 16, 18, 24, 25, 28 prostřednictvím e-shopu, velkoobchodní prodej výrobků ze tř. 9, 12, 14, 16, 18, 24, 25, 28, předvádění zboží, zasilání reklamních materiálů; (37) servis golfových holí; (41) klubové služby, organizování a vedení seminářů, organizování sportovních a vzdělávacích soutěží, provozování sportovních zařízení, sportovních tréninků a sportovních setkání, provozování golfových hřišť.

(730) **Golf Arts s.r.o.**, Dělnická 856/46, Praha 7, 17000, CZ

(210) **O-513279**

(220) 30.04.2014

(320) 30.04.2014

(511) 35, 41, 42, 43

(540)



(510) (35) inzertní a propagační činnost v oblasti gastronomie, reklamní služby, vydávání reklamních, propagačních a inzertních materiálů, rozhlasová a televizní reklama, organizování a pořádání gastronomických výstav a veletrhů pro obchodní a reklamní účely, zprostředkování obchodní činnosti pro hostinskou činnost, obchodní administrativa, kancelářské práce, vyhledávání sponzorů, demonstrace kurzů vaření a varicích technik, styky s veřejností, demonstrace použití nádobí, kuchyňského nádobí a malých kuchyňských spotřebičů; (41) pořádání neobchodních odborných gastronomických akcí, zejména soutěží, výstav, seminářů a veletrhů,

výchovná, vzdělávací a kulturní činnost a s ní související poskytování informací, vydávání periodických a neperiodických publikací, pořádání školení a konferencí v oblasti gastronomie, produkce novinových článků, rozhlasových a televizních pořadů, demonstrace použití nádobí, kuchyňského nádobí a malých kuchyňských spotřebičů; (42) kontrola kvality; (43) odborné poradenství v oboru gastronomie, informační služby v oblasti gastronomie, hostinská činnost, služby zajišťující stravování a nápoje, catering a teambuilding pro pohoštění, pronájem kuchyňských přístrojů, restaurace.

(590) Barevná

(730) **Levá Kateřina Ing.**, Jana Drdy 502, Příbram 7, 26101, CZ

(210) **O-513290**

(220) 02.05.2014

(320) 02.05.2014

(511) 42, 44

(540)



(510) (42) grafické návrhy tetování; (44) tetování, opravy a úpravy stávajícího tetování.

(590) Barevná

(730) **Krátký Jakub**, Vodňanského 10/2185, Praha 6, 169 00, CZ

(210) **O-513291**

(220) 02.05.2014

(320) 02.05.2014

(511) 16, 35, 41

(540)



(510) (16) časopisy, periodika; (35) obchodní reklama, reklamní nebo inzertní materiály (publikování, aktualizace, distribuce); (41) vydávání elektronických knih a časopisů on-line.

(730) **GRAND PRINC MEDIA a.s.**, Na Dlážděnce 348/42, Praha 8, 18200, CZ

(210) **O-513304**

(220) 02.05.2014

(320) 02.05.2014

(511) 9, 42

(540)

cue

(510) (9) integrované řídicí systémy pro řízení a automatizaci vytápění, ventilace, klimatizace, osvětlení, zastínění, bezpečnostních, dohledových, přístupových a environmentálních zařízení, audio, video a mediálních systémů včetně komunikačních, řízení a monitorování spotřeby energie, řídicí systémy zahrnující různé kombinace uživatelských rozhraní, řídicích jednotek a rozhraní pro řízení konkrétních zařízení a příslušenství, uživatelská rozhraní jako bezdrátové a drátové dotykové panely, tablety, mobilní telefony, osobní počítače, bezdrátové a drátové klávesnice s mechanickými nebo kapacitními tlačítky, externí tlačítka a analogové ovládací prvky, programovatelné řídicí jednotky a rozhraní obsahující binární, analogové, infračervené, sériové a síťové vstupní a výstupní řídicí porty pro měření fyzikálních veličin a ovládání silnoproudých a slaboproudých zařízení, příslušenství zahrnující komunikační přijímače a vysílače pro bezdrátové ovladače, nabíječky akumulátorů a balíčky dobíjitelných baterií pro bezdrátová zařízení, stolní a na stěnu montovaných dokovacích stanic pro moduly a panely, zdroje napájení, signální, datové a silové kabely, mechanické montážní příslušenství, řídicí systémy umožňující automatické spouštění událostí v závislosti na čase, osvětlení, poloze a vzdálený přístup pomocí internetu, GSM a jiných komunikačních kanálů, uživatelská rozhraní zobrazující on-line informace, software na nosičích; (42) tvorba software, tvorba počítačového software pro návrh, konfiguraci a programování integrovaných řídicích systémů včetně návrhu grafického uživatelského rozhraní dotykových panelů a rozhraní webových stránek..

(730) **CUE, a.s.**, K Nouzovu 2090/6, Praha 4 - Komořany, 14300, CZ

(210) **O-513427**
(220) 09.05.2014
(320) 09.05.2014
(511) 35, 36, 38, 42
(540)



(510) (35) tvorba reklamy, shromažďování, poskytování a třídění obchodních nebo podnikatelských informací, překlad informací do počítačových databází nebo jiné zpracovávání obchodních nebo podnikatelských informací - v rámci této třídy, včetně vytváření, zpracovávání a třídění dat v rámci databází, pomoc při řízení obchodní činnosti, průzkum trhu, šíření propagačních informací, zejména systemizace informací do počítačových databází, zpracovávání specializovaných podnikových evidencí, reklamní a propagační činnost, rozšiřování a poskytování reklamních a inzertních materiálů, periodických a neperiodických tiskovin, zejména novin, časopisů určených pro reklamu a propagaci, prospektů, letáků, katalogů, reklamní literatury, brožur v tištěné podobě, na jiných nosných médiích prostřednictvím sítě Internet nebo jiné, reklama on-line v počítačové síti, reklama, propagace a zprostředkování prodeje služeb druhých prostřednictvím webové stránky zaměřené na informace o porovnání cen pojištění a finančních produktů, komerční využití Internetu v oblasti komerčních internetových médií a vyhledávacích služeb; (36) zprostředkování pojištění, finanční služby, pojišťovací služby, vše

poskytované prostřednictvím Internetu, konzultační služby, poradenství a informační služby týkající se všech výše uvedených služeb ve třídě 36, poskytování on-line informací v oblasti financí a pojištění; zprostředkovatelská činnost v oblasti realit, činnost realitní kanceláře, koupě, prodej, pronájem nemovitostí, poskytování informací o realitách i prostřednictvím Internetu; (38) provozování webových stránek - v rámci této třídy, telekomunikační a komunikační služby, zejména provozování internetového serveru, distribuce elektronických informací prostřednictvím počítačových sítí; (42) návrhy, strukturování a programování či jiné vytváření počítačových programů a počítačových systémů, zejména programového vybavení internetových, intranetových či jiných síťových serverů, serverových stanic a systémů, včetně jejich instalace, zavádění, aktualizace a údržby, návrhy, strukturování a programování či jiné vytváření databází, jiných datových systémů a aplikací pro jejich zpracování, včetně jejich poskytování přístupu k nim a jejich instalace, zavádění, aktualizace a údržby, návrhy, strukturování a programování či jiné vytváření internetových či intranetových počítačových stránek a nástěnek (webpages a websites) a internetových či intranetových aplikací, včetně jejich instalace, zavádění, aktualizace a údržby, hostování (poskytování volného prostoru) pro internetové či intranetové počítačové stránky a nástěnky (webpages a websites) nebo hostování (poskytování volného prostoru) v rámci těchto stránek či nástěnek, hostování (poskytování volného prostoru) pro internetové či intranetové aplikace, převod (konverze) počítačových programů, dat či jiných údajů v elektronické podobě z různých formátů do jiných formátů, převod (konverze) dokumentů, dat či jiných údajů z fyzických médií na elektronická média.

(590) Barevná
(730) **Multilabel s.r.o.**, Ovčí hájek 2157/12, Praha 5, 15800, CZ

(210) **O-513428**
(220) 09.05.2014
(320) 09.05.2014
(511) 35, 36, 38, 42
(540)



(510) (35) tvorba reklamy, shromažďování, poskytování a třídění obchodních nebo podnikatelských informací, překlad informací do počítačových databází nebo jiné zpracovávání obchodních nebo podnikatelských informací - v rámci této třídy, včetně vytváření, zpracovávání a třídění dat v rámci databází, pomoc při řízení obchodní činnosti, průzkum trhu, šíření propagačních informací, zejména systemizace informací do počítačových databází, zpracovávání specializovaných podnikových evidencí, reklamní a propagační činnost, rozšiřování a poskytování reklamních a inzertních materiálů, periodických a neperiodických tiskovin, zejména novin, časopisů určených pro reklamu a propagaci, prospektů, letáků, katalogů, reklamní literatury, brožur v tištěné podobě, na jiných nosných médiích prostřednictvím sítě Internet nebo jiné, reklama on-line v počítačové síti, reklama, propagace a zprostředkování prodeje služeb druhých prostřednictvím webové stránky zaměřené na informace o porovnání cen pojištění a finančních produktů, komerční využití Internetu v oblasti komerčních internetových médií a vyhledávacích služeb; (36) zprostředkování pojištění, finanční služby, pojišťovací služby, vše poskytované prostřednictvím Internetu, konzultační služby, poradenství a informační služby týkající se všech výše uvedených služeb ve třídě 36, poskytování on-line informací v oblasti financí a pojištění, zprostředkovatelská činnost v oblasti realit, činnost realitní kanceláře, koupě, prodej, pronájem nemovitostí, poskytování informací o realitách i prostřednictvím Internetu; (38) provozování webových stránek - v rámci této třídy, telekomunikační a komunikační služby, zejména provozování internetového serveru, distribuce elektronických informací

prostřednictvím počítačových sítí; (42) návrhy, strukturování a programování či jiné vytváření počítačových programů a počítačových systémů, zejména programového vybavení internetových, intranetových či jiných síťových serverů, serverových stanic a systémů, včetně jejich instalace, zavádění, aktualizace a údržby, návrhy, strukturování a programování či jiné vytváření databází, jiných datových systémů a aplikací pro jejich zpracování, včetně jejich poskytování přístupu k nim a jejich instalace, zavádění, aktualizace a údržby, návrhy, strukturování a programování či jiné vytváření internetových či intranetových počítačových stránek a nástěnek (webpages a websites) a internetových či intranetových aplikací, včetně jejich instalace, zavádění, aktualizace a údržby, hostování (poskytování volného prostoru) pro internetové či intranetové počítačové stránky a nástěnky (webpages a websites) nebo hostování (poskytování volného prostoru) v rámci těchto stránek či nástěnek, hostování (poskytování volného prostoru) pro internetové či intranetové aplikace, převod (konverze) počítačových programů, dat či jiných údajů v elektronické podobě z různých formátů do jiných formátů, převod (konverze) dokumentů, dat či jiných údajů z fyzických médií na elektronická média.

(590) Barevná

(730) **Multilabel s.r.o.**, Ovčích hájek 2157/12, Praha 5, 15800, CZ

(210) **O-513575**

(220) 16.05.2014

(320) 16.05.2014

(511) 9, 16, 39, 41, 42

(540)



(510) (9) elektronické periodické i neperiodické publikace, instruktážní materiály a příručky; (16) periodické i neperiodické publikace, instruktážní materiály a příručky; (39) doprava; (41) školení dopravců, školení řidičů, školení v režimu ADR a RID, školení v oblasti přepravy nebezpečných věcí silniční a železniční přepravou, vydavatelství odborné literatury, publikační činnost v oblasti silniční dopravy; (42) znalecké posudky v oblasti silniční dopravy a v oblasti silniční a železniční přepravy nebezpečných věcí.

(590) Barevná

(730) **M KONZULT s.r.o.**, U Hellady 4, Praha 4, 14090, CZ

(740) Jiří Švejnoha, Mgr. Jiří Švejnoha, Korunní 2569/108a, Praha 10, 10100

(210) **O-513586**

(220) 16.05.2014

(320) 16.05.2014

(511) 16, 20, 21, 25, 35, 41, 43

(540)



(510) (16) papír a výrobky z papíru, zejména jídelní lístky, papírové tácky, periodické a neperiodické publikace, katalogy, časopisy, viněty, etikety vyjma textilních, brožury, tiskoviny reklamní, inzertní, propagační,

uživatelské a instruktážní materiály na papírových nosičích, informační brožury a letáky, kalendáře, upomínkové předměty z papíru spadající do této třídy, billboardy (papírové nebo lepenkové), plakáty, papírové vlaječky, papírové a umělohmotné tašky, tužky, pera a pastelky, papírové obaly všeho druhu, veškeré obaly z papíru a z plastických hmot, obaly na jídlo, víno a lihoviny spadající do této třídy; (20) upomínkové předměty z plastu; (21) zboží skleněné spadající do této třídy, zejména láhve, sklenice na pití, poháry, pohárky, püllitry, džbány, džbánky, číše, korbele, nápojové sklo, skleněné a keramické nádoby a nádobí, porcelán, skleněné a keramické zboží neobsažené v jiných třídách, pouzdra na jídelní lístky, desky na jídelní lístky, keramické a porcelánové tácky, pohárky z papíru nebo umělých hmot, otvíráky na lahve, krabice na jídlo, přesnídávku, štíty vývěsní, reklamní z porcelánu nebo skla; (25) oděvy, uniformy, kostýmy, kravaty, obuv, trika, módní doplňky, saka, čepice; (35) reklamní, inzertní a propagační činnost prostřednictvím jakéhokoliv média, marketing, obchodní management, řízení provozoven, zasilání a rozšiřování reklamních materiálů a dárkových předmětů pro reklamní účely, aktualizování reklamních materiálů, psaní, vydávání, zveřejňování, oznámení, vyhlášení, publikování reklamních textů, vydávání reklamních nebo náborových, propagačních a inzertních textů; (41) výchova, vzdělávání, zábava, sportovní, soutěžní a kulturní aktivity, organizace společenských a kulturních akcí, organizace, provozování a provádění her, soutěží a zábavní činnosti i veřejně, prezentace vizuálního umění nebo literatury veřejnosti pro kulturní a zábavní účely, informační služby v oblasti výchovy, vzdělávání, zábavy, soutěží, her, sportovních a kulturních aktivit, ediční a publikační činnost; (43) hostinská činnost a poskytování dočasného ubytování, příprava a výroba jídel a nápojů, provozování pohostinských služeb zajišťujících stravování a nápoje v restauracích, jídelnách, barech, kavárnách, cukrárnách, vinárnách a bufetech, poskytování ubytování a přijímání rezervací v hotelích a penzionech, pronajímání jednacích místností, pořádání cateringů a rautů, zprostředkovatelská činnost v oblasti služeb pohostinství a dočasného ubytování.

(590) Barevná

(730) **AZ Trust, SE**, Sladovnická 783/4, Plzeň, 32600, CZ

(740) Mgr. Martin Nosek, Za Mototechnou 2651/6, Praha 5 - Stodůlky, 15500

(210) **O-513598**

(220) 16.05.2014

(320) 16.05.2014

(511) 4, 35, 37, 39

(540)



(510) (4) aditiva nechemická, do motorových paliv, benzín (pohonná směs), líh denaturovaný, mazadla, nafta motorová, olej motorový, paliva, pohonné látky, ropa, tuky průmyslové; (35) kanceláře dovozní a vývozní, vyhledávání umístění nákladních vozů pomocí počítače, zprostředkování obchodů a obchodních služeb, a to nákup a prodej pohonných hmot a vozidel; (37) čerpací stanice (benzínové pumpy), mytí a čištění dopravních prostředků, opravy a údržba automobilů, servisní stanice vozidel (doplňování paliva a údržba), údržba vozidel a jejich příslušenství, pneuservis; (39) doprava, přeprava, balení zboží, nákladní kamionová doprava nákladní, logistika v dopravě, nakládání a vykládání, osobní doprava, pronájem a půjčování automobilů a přívěsých vozíků, pronájem skladů a skladových ploch, skladování, expedice, vnitrostátní a mezinárodní zasilatelství, provozování parkoviště, vzdálený monitoring vozidel..

(590) Barevná

(730) **J M R, spol. s r.o.**, Mostecká 38, Most - Vtelnou, 43401, CZ

(740) Mgr. Michaela Chytilová, Budečská 2165/35, Praha 2 - Vinohrady, 12000

(210) **O-513600**
(220) 16.05.2014
(320) 16.05.2014
(511) 35, 36, 37, 39, 41
(540)



(510) (35) kanceláře dovozní a vývozní, vyhledávání umístění nákladních vozů pomocí počítače, vedení účetnictví a daňové evidence, účetní poradenství, velkoobchod a maloobchod v oblasti pohonných hmot, vozidel, náhradních dílů a příslušenství k nim, pořádání prodejních výstav a veletrhů, zprostředkování obchodů a obchodních služeb v oblasti pohonných hmot, vozidel, náhradních dílů a příslušenství k nim; (36) realitní činnost, správa a údržba nemovitostí, daňové poradenství; (37) mytí a čištění dopravních prostředků, opravy a údržba vozidel a jejich příslušenství, servisní stanice vozidel (doplňování paliva a údržba), pneuservis; (39) doprava, přeprava, balení zboží, nákladní kamionová doprava, logistika v dopravě, nakládání a vykládání, osobní doprava, pronájem a půjčování automobilů a přívěsných vozíků, pronájem skladů a skladových ploch, skladování, expedice, vnitrostátní a mezinárodní zasilatelství, provozování parkoviště, vzdálený monitoring vozidel; (41) provozování kulturních, kulturně-vzdělávacích a zábavních zařízení, pořádání kulturních produkcí, zábav, výstav, veletrhů, přehlídek, pořádání vzdělávacích akcí, školení, vzdělávací služby.

(590) Barevná
(730) **J M R SPED, spol. s r.o.**, Pražská 234, Budyně nad Ohří, 41118, CZ
(740) Mgr. Michaela Chytilová, Budečská 2165/35, Praha 2 - Vinohrady, 12000

(210) **O-513656**
(220) 20.05.2014
(320) 20.05.2014
(511) 35, 36, 41, 44, 45
(540)



(510) (35) propagační činnost a reklama za účelem podpory osob v nepříznivé sociální situaci, osob se zkušeností s duševní nemocí, s mentálním či tělesným znevýhodněním při jejich sociálním začleňování a za účelem pořádání programů a služeb pro tyto osoby, obchodní zprostředkování zakázek pro chráněná pracovní místa a pomoc při odbytu jejich výrobků; (36) organizování dobročinných sbírek, shromažďování prostředků na dobročinné účely - zejména k zajištění léčebných, školních, kulturních a sociálních potřeb lidí s duševním onemocněním, s mentálním a tělesným znevýhodněním; (41) výchova, vzdělávání lidí s duševním onemocněním, případně jiným handicapem k posílení jejich samostatnosti a jejich sebedůvěry tak, aby mohli vést plnohodnotný život podle svých představ, řízení a organizace sportovních, kulturních a společenských akcí, školení a praktická příprava osobních asistentů, odborné semináře a setkání v oblasti léčby, rehabilitace a další pomoci lidem s duševním onemocněním, případně s jiným handicapem; (44) psychologická podpora lidí s duševním onemocněním, případně jiným handicapem k posílení jejich samostatnosti a jejich sebedůvěry tak, aby mohli vést plnohodnotný život podle svých

představ; (45) osobní a sociální služby, doprovod lidí s duševním onemocněním, případně jiným handicapem k posílení jejich samostatnosti a jejich sebedůvěry tak, aby mohli vést plnohodnotný život podle svých představ.

(590) Barevná
(730) **FOKUS VYSOČINA**, 5.května 356, Havlíčkův Brod, 580 01, CZ
(740) Josef Malinský, Adámková 149, Hlinsko, 53901

(210) **O-513666**
(220) 20.05.2014
(320) 20.05.2014
(511) 3
(540)



(510) (3) zubní pasty.
(590) Barevná
(730) **Colgate - Palmolive Company, a Delaware corporation**, 300 Park Avenue, New York, N.Y. 10022, US
(740) TRAPLOVÁ-HAKR-KUBÁT Advokátní a patentová kancelář, Mgr. Jana Šuranová Traplová, Přístavní 24, Praha 7, 17000

(210) **O-513754**
(220) 22.05.2014
(320) 22.05.2014
(511) 35, 36, 41, 44, 45

(540)



(510) (35) propagační činnost a reklama za účelem podpory osob v nepříznivé sociální situaci, osob se zkušeností s duševní nemocí, s mentálním či tělesným znevýhodněním při jejich sociálním začleňování a za účelem pořádání programů a služeb pro tyto osoby, obchodní zprostředkování zakázek pro chráněná pracovní místa a pomoc při odbytu jejich výrobků; (36) organizování dobročinných sbírek, shromažďování prostředků na dobročinné účely - zejména k zajištění léčebných, školních, kulturních a sociálních potřeb lidí s duševním onemocněním, s mentálním a tělesným znevýhodněním; (41) výchova, vzdělávání lidí s duševním onemocněním, případně jiným handicapem k posílení jejich samostatnosti a jejich sebedůvěry tak, aby mohli vést plnohodnotný život podle svých představ, řízení a organizace sportovních, kulturních a společenských akcí, školení a praktická příprava osobních asistentů, odborné semináře a setkání v oblasti léčby, rehabilitace a další pomoci lidem s duševním onemocněním, případně s jiným handicapem; (44) psychologická podpora lidí s duševním onemocněním, případně jiným handicapem k posílení jejich samostatnosti a jejich sebedůvěry tak, aby mohli vést plnohodnotný život podle svých představ.

(590) Barevná

(730) **FOKUS VYSOČINA**, 5.května 356, Havlíčkův Brod, 580 01, CZ

(740) Josef Malinský, Adámkova 149, Hlinsko, 53901

(210) **O-513827**

(220) 26.05.2014

(320) 26.05.2014

(511) 21, 24, 35

(540)



(510) (21) chladicí boxy přenosné neelektrické, chladicí nádoby, držáky ubrousků, desky na jídelní lístky, držáky na jídelní lístky, držáky na ubrousky, likérové soupravy, míchátko na koktejly, mísy, misky (nádobí), otvíráky na lahve (neelektrické, elektrické), šejkry, sklenice na pití, tácky papírové, termo sáčky, výrobky ze skla - skleněné nádoby, karafy, poháry, mísy a misky, láhve, dózy, skleněné stolní nádoby; (24) látky, textilie, látkové prostrání, stolní ubrousky látkové, látkové utěrky, plátno, ubrusy (s výjimkou papírových); (35) propagační činnost, reklama (vč. reklamy on-line v počítačové síti, marketing, pomoc při řízení obchodní činnosti, služby maloobchodu a velkoobchodu s výrobky ve tř. 21 a 24, obchodní administrativa, dodavatelské služby pro třetí osoby (nákup výrobků a služeb pro jiné podniky), prezentace výrobků v komunikačních médiích pro účely maloobchodu, prezentace výrobků a služeb včetně prezentace na www stránkách v počítačové síti Internet, prezentace výrobků na e-shopu, administrativní zpracování nákupních objednávek..

(590) Barevná

(730) **Mikeska Zdeněk Ing.**, Sluneční 2370, Rožnov pod Radhoštěm, 75661, CZ

(740) Ing. Pavel Nádvořník s.r.o., Sokola Tůmy 1099/1, Ostrava - Mariánské Hory, 70900

(210) **O-513980**

(220) 01.06.2014

(320) 01.06.2014

(511) 28, 41, 45

(540)



(510) (28) sportovní potřeby zahrnuté do této třídy, zejména vybavení a výstroj pro hráče ledního hokeje jako hokejky, brusle, puky, specializované oblečení pro lední hokej včetně s tím spojených chráničů a přileb; (41) organizování a vedení společenských, kulturních a sportovních akcí, vzdělávání, zájmové kroužky a zájmové akce, hokejová škola, škola hokejových brankářů; (45) právní služby, právní zastoupení hráčů ledního hokeje..

(590) Barevná

(730) **Višňák Roman**, Stežírky 92, Všestary - Stežery, 50312, CZ

(740) Ing. Zdeněk Kučera, Dlouhá 207 (P.O.BOX 92), Slušovice, 76315

(210) **O-513990**

(220) 02.06.2014

(320) 02.06.2014

(511) 9, 14, 18

(540)



(510) (9) přijímače (zachycující údaje o tělesné kondici), elektrická měřicí zařízení, sluchátka, monitorovací přístroje elektrické, nenahrané USB paměťové disky, elektronické interaktivní tabule, příslušenství pro mobilní telefony a tablety (počítače), zejména baterie, nabíječky baterií, kabely na přenos dat, sluchátka, sluchátka s mikrofonem, nabíječky baterií pro použití v automobile, kožená pouzdra pro mobilní telefony a tablety (počítače), vyklápěcí pouzdra pro mobilní telefony a tablety (počítače), handsfree sady a nasazovací pouzdra pro mobilní telefony a tablety (počítače), stylusy (dotyková pera), audio dokovací stanice, fólie na ochranu mobilních telefonů, tabletů (počítačů) a přenosných reproduktorů, přenosné přehrávače médií, smartphony, stylusy (dotyková pera) pro přenosná elektronická zařízení, tablety (počítače), 3D brýle, přenosná počítačová periferní zařízení, přenosná periferní zařízení (pro počítače, mobilní telefony a přenosné přijímače dat), sluneční brýle, hodometry (počítadla kilometrů), měřiče rychlosti, krokoměry, výškoměry a barometrické výškoměry (používané při orientačních závodech a při pěší turistice), digitální kamery a fotoaparáty, měřicí přístroje, elektrická měřicí zařízení, zdravotnické náramky (magnetické, kódovací), inteligentní náramky (identifikační, kódovací), počítačová periferní zařízení, tašky na počítače, pouzdra na počítače, nabíječky baterií, zdiřky, zásuvky elektrického proudu a jiné kontakty (elektrická spojení), helmy (ochranné) pro sporty, hasicí přístroje, zařízení pro nahrávání zvuku, zařízení pro komunikaci po internetu, elektrická zabezpečovací zařízení proti krádeži, solární baterie, osobní ochranné prostředky proti nehodám, zařízení pro ověřování pravosti bankovek, počítačový software (pro záznam, organizování, přenos, manipulaci a kontrolu textů, audio a video souborů a počítačových her pro použití ve spojitosti s televizními přijímači, počítači, hudebními přehrávači, video přehrávači, přehrávači médií a mobilními telefony); (14) hodiny, součástky do hodinek, přezky na hodinky, pásky na hodinky, řemínky na hodinky, náramkové hodinky, elektronické hodiny a hodinky, náramky, kontrolní hodiny, chronometry, hodinky (s funkcí přenosu dat do kapesních počítačů PDA, smartphonů, stolních počítačů a osobních počítačů prostřednictvím internetových webových stránek a jiných počítačových a elektronických a komunikačních sítí), náramky pro hodinky (s funkcí přenosu dat do kapesních počítačů PDA, smartphonů, stolních počítačů a osobních počítačů prostřednictvím internetových webových stránek a jiných počítačových a elektronických a komunikačních sítí), hodinky s funkcí GPS, hodinky s výškoměrem, barometrem a kompasem, zařízení pro měření času, náramky (s funkcí přenosu dat do kapesních počítačů PDA, smartphonů, stolních počítačů a osobních počítačů prostřednictvím internetových webových stránek a jiných počítačových a elektronických a komunikačních sítí), sportovní hodinky, potápěčské hodinky, manžetové knoflíky, spony na kravaty, stopky (hodinky), pásky pro náramkové hodinky, chronografy; (18) zavazadla, batohy, peněženky, kabelky, sportovní tašky, aktovky, školní tašky, kožené popruhy, deštníky, oblečení pro domácí mazlíčky, cestovní tašky na oděvy, kempingové tašky, toaletní tašky (prázdné), tašky na potraviny, kosmetické kuflíky (prázdné), tašky pro dětské potřeby, peněženky na kreditní karty, kožené tašky na nástroje, podložky pod koňská sedla, sedlářské výrobky.

(730) **Swissgear Sàrl**, Haldenstrasse 5, 6340 Baar, CH

(740) Zeiner & Zeiner v.o.s., Mgr. Karel Šindelka, Maiselova 15, Praha, 11000

(210) **O-513991**

(220) 02.06.2014

(320) 02.06.2014

(511) 9, 14, 18

(540)



(510) (9) přijímače (zachycující údaje o tělesné kondici), elektrická měřicí zařízení, sluchátka, monitorovací přístroje elektrické, nenahrané USB paměťové disky, elektronické interaktivní tabule, příslušenství pro mobilní telefony a tablety (počítače), zejména baterie, nabíječky baterií, kabely na přenos dat, sluchátka, sluchátka s mikrofonem, nabíječky baterií pro použití v automobile, kožená pouzdra pro mobilní telefony a tablety (počítače), vyklápěcí pouzdra pro mobilní telefony a tablety (počítače), handsfree sady a nasazovací pouzdra pro mobilní telefony a tablety (počítače), stylusy (dotyková pera), audio dokovací stanice, fólie na ochranu mobilních telefonů, tabletů (počítačů) a přenosných reproduktorů, přenosné přehrávače médií, smartphony, stylusy (dotyková pera) pro přenosná elektronická zařízení, tablety (počítače), 3D brýle, přenosná počítačová periferní zařízení, přenosná periferní zařízení (pro počítače, mobilní telefony a přenosné přijímače dat), sluneční brýle, hodometry (počítadla kilometrů), měřiče rychlosti, krokoměry, výškoměry a barometrické výškoměry (používané při orientačních závodech a při pěší turistice), digitální kamery a fotoaparáty, měřicí přístroje, elektrická měřicí zařízení, zdravotnické náramky (magnetické, kódovací), inteligentní náramky (identifikační, kódovací), počítačová periferní zařízení, tašky na počítače, pouzdra na počítače, nabíječky baterií, zdiřky, zásuvky elektrického proudu a jiné kontakty (elektrická spojení), helmy (ochranné) pro sporty, hasicí přístroje, zařízení pro nahrávání zvuku, zařízení pro komunikaci po internetu, elektrická zabezpečovací zařízení proti krádeži, solární baterie, osobní ochranné prostředky proti nehodám, zařízení pro ověřování pravosti bankovek, počítačový software (pro záznam, organizování, přenos, manipulaci a kontrolu textů, audio a video souborů a počítačových her pro použití ve spojitosti s televizními přijímači, počítači, hudebními přehrávači, video přehrávači, přehrávači médií a mobilními telefony); (14) hodiny, součástky do hodinek, přezky na hodinky, pásky na hodinky, řemínky na hodinky, náramkové hodinky, elektronické hodiny a hodinky, náramky, kontrolní hodiny, chronometry, hodinky (s funkcí přenosu dat do kapesních počítačů PDA, smartphonů, stolních počítačů a osobních počítačů prostřednictvím internetových webových stránek a jiných počítačových a elektronických a komunikačních sítí), náramky pro hodinky (s funkcí přenosu dat do kapesních počítačů PDA, smartphonů, stolních počítačů a osobních počítačů prostřednictvím internetových webových stránek a jiných počítačových a elektronických a komunikačních sítí), hodinky s funkcí GPS, hodinky s výškoměrem, barometrem a kompasem, zařízení pro měření času, náramky (s funkcí přenosu dat do kapesních počítačů PDA, smartphonů, stolních počítačů a osobních počítačů prostřednictvím internetových webových stránek a jiných počítačových a elektronických a komunikačních sítí), sportovní hodinky, potápěčské hodinky, manžetové knoflíky, spony na kravaty, stopky (hodinky), pásky pro náramkové hodinky, chronografy; (18) zavazadla, batohy, peněženky, kabelky, sportovní tašky, aktovky, školní tašky, kožené popruhy, deštníky, oblečení pro domácí mazlíčky, cestovní tašky na oděvy, kempingové tašky, toaletní tašky (prázdné), tašky na potraviny, kosmetické kuflíky (prázdné), tašky pro dětské potřeby, peněženky na kreditní karty, kožené tašky na nástroje, podložky pod koňská sedla, sedlářské výrobky.

(730) **Swissgear Sàrl**, Haldenstrasse 5, 6340 Baar, CH

(740) Zeiner & Zeiner v.o.s., Mgr. Karel Šindelka, Maiselova 15, Praha, 11000

(210) **O-514043**

(220) 03.06.2014

(320) 03.06.2014

(511) 9, 16, 35, 38, 41

(540)

Provedu: Přijímač

(510) (9) antény, audiovizuální zařízení pro výuku, automaty hudební, hrací skříně uváděné do chodu vhozením mince, nástroje na určování azimutu,

barometry, brýle, pouzdra na brýle, brýle sluneční, brýle proti slunci, brýlové řetízky, buzoly, směrové kompas, clony na oči, čističe nosičů zvukových záznamů, čočky kontaktní, čočky optické, čtecí zařízení v televizi, dalekohledy, diapozitivy, promítací přístroje na diapozitivy, diktafony, magnetické disky, kompaktní disky (audio-video), gramofonové desky, gramofonové jehly, disky optické, dvd přehrávače, elektronická pera (vizuální zobrazovací jednotky), elektronické oznamovací tabule, elektronické publikace (s možností stažení), epidiascopy, filmové kamery, exponované filmy, stříhací zařízení na filmy, kreslené filmy, fotoaparáty, hologramy, nosiče záznamů nahrané i nenahrané, audiovizuální programy, filmy, cd disky, dvd disky, obaly na cd disky nebo dvd disky nebo na nosiče záznamů, jezdecké přilby, kalkulačky, kalkulačky kapesní, exponované kinofilmy, klávesnice počítačové, kromoměry, magnetická média, magnetické disky, magnetické nosiče dat, magnetické pásky, magnetofony, magnety, magnety dekorativní, mincové mechanismy pro televizory, monitory, mikrofony, nosiče dat magnetické, nosiče dat optické, nosiče zvukových nahrávek, nosiče zvukových záznamů nahrané i nenahrané, audiovizuální díla na nosičích, audiovizuální díla v digitální podobě, programové vybavení pro počítače, interaktivní software, software, hardware výpočetní techniky, interaktivní databáze, elektronické databáze, multimediální aplikace, elektronické multimediální nebo elektronické multimediální katalogy, elektronická periodika a knihy v elektronické podobě, ochranné brýle pro sport, ochranné helmy pro sport, obrazovky, optické disky kompaktní cd rom, plátina promítací, počítače, počítačové hry (programy), počítačové tiskárny, podložky pod myš, potápěčské masky, potápěčské oděvy, potápěčské rukavice, pravítka (měřicí přístroje), pravítka logaritmická, přehrávače kompaktních disků, přilby ochranné, přístroje pro reprodukci zvuku, rádia, signalizační píšťalky, sluchátka, snímače obrazu, skenery, (zpracování dat), tampóny do uší pro potápěče, televizní přístroje, trojúhelníky výstražné pro vozidla, videokamery, videokazety, videopásky, vyučovací stroje, zápisník elektronický, závaží; (16) alba, atlasy, pouzdra s barvami (školní pomůcky), blahopřání, blahopřání hudební, bloky (papírnické výrobky), brožury, papírové bryndáčky, časopisy, časopisy – komiksy, čínská tuš, desky (papírnické výrobky), psací desky s klipsem na přidržování papíru, desky na dokumenty (šanon, pořadače), dopisní papír, držáky na psací potřeby, figurky (sošky) z papírové hmoty, fólie hliníková na balení potravin, fotografie, stojany na fotografie, zemské globusy, grafické reprodukcce, grafiky, gummy na mazání, hlína modelovací, houbičky navlhčovací (kancelářské potřeby), hroty psacích per, chrániče prstů (kancelářské potřeby), inkoust v tyčince, inkousty, kalamáře, kalendáře, kalendáře trhací, kancelářské potřeby, kromě nábytku, kancelářské sponky, papírové kapesníky, výrobky z kartónu, spadající do této třídy, karty, katalogy, kelimky papírové na mléčné výrobky, krabice na klobouky z lepenky, knihy, záložky do knih, knížky brožované, knižní zarážky, vzory na kopírování, papírové kornouty, krabice lepenkové nebo papírové, kružítka, křída na psaní, laminovačky (-na dokumenty) pro použití v kanceláři, výrobky z lepenky spadající do této třídy, malířská plátina, malířské stojany, malířské štětce, štětce, štětce na psaní, mapy, zeměpisné mapy, mašle papírové, materiály na pečeti, pomůcky na mazání, sáčky pro mikrovlnné trouby, misky na vodové barvy, materiály na modelování, nálepky (lepicí pásky) pro kancelářské použití nebo pro domácnost, nápináčky, násadky na pera, noviny, nože na papír, obálky, obaly (papírnické výrobky), obaly na spisy, obtisky, ocelová pera, opěradla na ruce pro malíře, ořezávací strojek na tužky, ořezávací tužky, oznámení rodinných událostí (papírnické výrobky), palety pro malíře, papír, dopisní papír, papír kopírovací (pauzovací), pergamenový papír, papír sací, svítilný papír, toaletní papír, papír voskovaný, papír xuan, papírenské výrobky spadající do této třídy, papírová prostírání, papírové ubrusy, papírové podložky pod sklenice, podložky pod pivní sklenice, papírové ubrusy, pastelky, pouzdra na pasy, pečeti, penály, pera (kancelářské potřeby), pera plnicí, periodika, plakáty, plány, psací podložky, pomůcky učební, kromě přístrojů, pohlednice, poštovní známky, potřeby na psaní, poučče z papíru nebo lepenky, pouzdra na doklady, pouzdra na pera, pouzdra s psacími potřebami, papírové praporečky, pravítka, prospekty, příručky, psací podložky, psací soupravy (sada psacích potřeb), publikace, papírové pytlíky jako obaly, razítka, razítka datovací, pouzdra na razítka, razítkovací podušky, ročenky, papírové ručníky, rýsovací nástroje, samolepky, samolepky pro domácnost a pro kancelářské potřeby, sešity, sešivačky, skicárky, stírátka na tabule, školní potřeby, tabule školní, těžítka, tikety, tiskopisy, tiskové typy, tiskoviny, tužky, tuhy do tužek, držátka na tužky, patentní tužky, uhly na kreslení, zápisníky, zpěvníky; (35) reklamní, inzertní a propagační činnost, marketing, inzerce poštou, licence na výrobky a služby ostatních (komerční správa), nábor zaměstnanců, pomoc při řízení obchodní činnosti, obchodní nebo

podnikatelské informace, obchodní nebo podnikatelský průzkum, organizování výstav (komerčních nebo reklamních), personální poradenství, pořádání veletrhů pro obchodní a reklamní účely, průzkum trhu, průzkum veřejného mínění, zajišťování předplatného telekomunikačních služeb pro ostatní, merchandising, organizační zabezpečování televizního vysílání, předvádění zboží, příprava inzertních sloupků, reklama (propagace), reklama on line v počítačové síti, aktualizování reklamních materiálů, pronájem reklamních materiálů, zaslání reklamních materiálů zákazníkům, rozšiřování reklamních nebo inzertních materiálů, sekretářské služby, služby v oblasti grafické úpravy pro reklamní účely, styky s veřejností, vydávání reklamních nebo inzertních materiálů, teleshoppingové služby (poskytování televizních kanálů pro teleshoppingové služby), televizní vysílání, digitální vysílání, televizní vysílání programů, televizní vysílání zábavných, vzdělávacích, výchovných, soutěžních, diskusních a informačních pořadů, šíření elektronických časopisů, informací, elektronických periodik, knih v elektronické podobě, audio nebo audiovizuálních děl prostřednictvím informační nebo datové nebo elektronické nebo komunikační nebo telekomunikační nebo počítačové sítě, zejména internetu, pomocí satelitů a jiné, informační služby na internetu související s televizním vysíláním, služby na internetu související s televizním vysíláním, provozování internetového serveru, provozování internetového portálu, zajištění prostoru pro webové stránky, poskytování portálu na internetu, poskytování on-line platformy pro nahrávání, zpracování, přenos a aktualizaci dat, obrázků, fotografií, 3d aplikací, telexové služby, radiové vysílání, výzvy (služby poskytované rádiem, telefonem nebo jinými elektronickými komunikačními prostředky), zaslání zpráv; (41) dabing, nakladatelství a vydavatelství, ediční činnost, publikační činnost, nahrávání nosičů zvukových nebo obrazových zvukových, služby v oblasti digitálního zpracování obrazu, elektronické publikování (dtp), služby v oblasti estrád, tvorba a šíření audiovizuálních děl, zpravodajství, publicistika, televizní zpravodajství, tv produkce, tvorba programů, tvorba a výroba televizních a audiovizuálních programů, obrazové zpravodajství, filmová produkce, jiná než reklamní, filmová studia, filmová tvorba, filmové projekce, pronájem filmových promítaček a jejich příslušenství, půjčování filmů, fotografování, informace o možnostech zábavy, informace o výchově a vzdělávání, poskytování služeb v oblasti karaoke (hudební doprovod písní dle výběru zpěváka), výchovně zábavné klubové služby, kluby zdraví (služby), knihovny (půjčování knih), vydávání knih, koncertní síň, sály, organizování a vedení konference, organizování a vedení kongresu, korespondenční kurzy, provozování muzea, služby nahrávacího studia, nahrávání videopásek, organizování kulturních nebo vzdělávacích výstav, organizace společenských a kulturních akcí, organizace, provozování a provádění her a soutěží i veřejných, provozování kina, organizování plesů, organizování vzdělávacích nebo zábavných soutěží, výstavní činnost v oblasti kultury nebo zábavy nebo výchovy nebo vzdělávání, zábavné parky, plánování a organizování večírků, pořádání soutěží krásy, poskytování online elektronických publikací [bez možnosti stažení], pronájem audio nahrávek, pronájem dekorací, pronájem kinematografických filmů, pronájem osvětlovacích zařízení pro divadla nebo televizní studia, pronájem rozhlasových a televizních přijímačů, provozování her on line (z počítačové sítě), předprodej vstupenek, výroba divadelních nebo jiných představení, půjčování filmů, půjčování přenosných videokamer, půjčování videokamer, půjčování videopásek, psaní scénářů, pronájem rozhlasových a televizních přijímačů, organizování a vedení seminářů, služby v oblasti grafické úpravy, jiné než pro reklamní účely, studia nahrávací (služby), reportážské služby, školení, vyučování, výroba rozhlasových a televizních programů, televizní zábava, zveřejňování textů, kromě reklamních, tlumočení posunkové řeči, opatřování titulky, výuka, vzdělávací informace, nahrávání videopásek, stříhání videopásků, vydávání elektronických knih a časopisů on-line, vydávání textů, s výjimkou reklamních nebo náborových, výroba videofilmů, pronájem zvukového nahrávacího zařízení, živé představení, organizování živých vystoupení.

Shining Pictures s.r.o., Bubenská 1477/1, Praha, 17000, CZ

- (210) **O-514045**
(220) 03.06.2014
(320) 03.06.2014
(511) 16, 24, 32, 35, 41
(540)



- (510) (16) papírové ubrousky, papírové kalendáře, pивní tácky, letáky, výrobky z papíru, lepenky a plastických hmot zařazené ve třídě 16 a to účtenky, rozetky, tužky, papírové tabule, papírové visačky, novoroční přání, plakáty, plakáty velké plošné, jídelní lístky, kelímky, papírové láhve; (24) tkaniny a textilní výrobky; (32) pivo, nealkoholické nápoje, nápoje na bázi piva; (35) propagační činnost; (41) soutěžní a zábavní činnost, výchova, vzdělávání, zábava, sportovní a kulturní aktivity.
(730) **Pivovary Staropramen s.r.o.**, Nádražní 84/43, Praha 5, 15054, CZ
(740) Traplová Hadr Kubát, advokátní a patentová kancelář, Mgr. Jana Šuranová Traplová, advokátka, Přístavní 24, Praha 7, 17000

- (210) **O-514052**
(220) 04.06.2014
(320) 04.06.2014
(511) 1, 2, 6, 7, 11, 16, 35, 37, 40, 41, 42
(540)

CORROTECH

- (510) (1) lepidla průmyslová, lepidla na lepení tapet, lepidla na lepení plakátů, lepidla ostatní – jiná než pro domácnost a pro kancelářské užití, tmely pro průmyslové užití, na vyplňování otvorů, na vyrovnávání povrchů a tmely opravárenské- v rámci této třídy, odmašťovací a čisticí prostředky- v rámci této třídy; (2) nátěrové hmoty zařazené ve třídě 2 – barvy, laky, barviva, ředidla a rozpouštědla pro fermeže, barvy a laky, antikoroziční přípravky, mořidla na dřevo, prostředky proti zmatnění kovů, zahušťovače barev, tmel sklenářský; (6) kovové konstrukce, lávky, žebříky, schody, zábradlí, stožáry, sloupy, nosníky, úchyty, závory, kovová vrata, dveře, zárubně, okenní rámy, lešení, kovové kontejnery, kovové nádrže a nádoby otevřené i uzavřené, kovové sudy, kovové trouby a trubky, kovové příruby a potrubní lemy, jiné součásti potrubí v rámci třídy 6, kovové bedny, kovové schránky, spojovací materiály kovové, kování kovové, dílenské přípravky kovové v rámci třídy 6; (7) pracovní stroje a nástroje, zejména pro aplikaci lepidel, tmelů, nástřiků a nátěrových hmot, speciální jednocelové stroje a zařízení, například lakovací a tryskácké boxy, jiná zařízení k povrchovým úpravám spadající do této třídy, brusky a brusy, odmašťovací a čisticí zařízení, vše spadající do této třídy; (11) kotle, topná tělesa a jiná topná zařízení, potrubní rozvody kapalin a plynů včetně armatur, vysoušecí zařízení, vzduchotechnická zařízení, klimatizační zařízení, tepelná čerpadla, solární kolektory, osvětlovací tělesa, světelná zařízení; (16) malířské štětky, štětce, malířské válečky, náležející do třídy 16, papírové a skloláknité tapety, papírenské zboží, kancelářské a psací potřeby, katalogy, prospekty, plakáty, letáky a jiné propagační, reklamní a informační materiály, etikety, papírové a plastové tašky a obaly; (35) zprostředkování obchodu výrobky uvedenými u tříd 1, 2, 6, 11 a 16, zprostředkování obchodu brusnými kameny a brusnými kotouči, brusným plátnem, brusným papírem, jinými brusnými a lešticími přípravky, zprostředkování obchodu jinými aplikačními pomůckami pro úpravy povrchů, například stěrkami, vytlačovacími pistolemi, stříkacími pistolemi, vědry a jinými nádobami, reklamní a propagační činnost, vydávání a šíření reklamních a propagačních materiálů, předvádění a nabízení zboží, prezentace služeb uvedených ve třídách 37, 40, 41 a 42, obchodní poradenství ve věci výrobků uvedených ve třídách 1, 2, 6, 11 a 16, činnost podnikatelských, organizačních a ekonomických poradců, činnost účetních poradců, vedení účetnictví, vedení daňové evidence, obchodní administrativa; (37) práce stavební a stavebně montážní,

přípravné práce pro stavby, zejména práce lešnářské, stavební práce dokončovací, zejména práce natěračské, tapetářské, podlahářské, úpravy povrchů například lepením, tmelením, nástřiky, pískováním, poradenství v oboru chemických výrobků, lepidel, tmelů a nátěrových hmot z hlediska jejich aplikace a údržby upravených a ošetřených povrchů, kontrolní technická činnost, stavební dozor, zprostředkování služeb ve stavebnictví; (40) chemická výroba, výroba a míchání speciálních lepidel a tmelů, míchání barev, úpravy povrchů, například galvanizací či jiným pokovováním, pogumováním, svařování, kovoobrábění, obrábění plastů, svařování plastů, technologická a poradenská činnost v oboru kovoobrábění a povrchových úprav materiálů; (41) provozování kulturních a vzdělávacích zařízení, lektorská činnost, publikační činnost, pořádání instruktáží, kurzů, seminářů a jiných odborných, vzdělávacích a společenských akcí; (42) laboratorní činnost, provozování technické zkušebny materiálů, testování materiálů a jejich povrchů, provádění měření a analýz, zajišťování laboratorních a zkušebních činností, konstrukční, grafické a kresličské práce, interiérový i exteriérový design, tvorba software, počítačová grafika- tvorba.

- (730) **CORROTECH s.r.o.**, Na Zahrádkách 865, Tišnov, 66601, CZ
(740) ZEMAN - podkrušnohorská patentová a známková kancelář, Petr Zeman, patentový zástupce, Hradní 301, Loket, 35733

- (210) **O-514207**
(220) 10.06.2014
(320) 10.06.2014
(511) 35, 36, 41
(540)



- (510) (35) propagační činnost, reklama, pomoc při řízení obchodních činností, obchodní administrativa, služby reklamních kanceláří zabývající se sdělováním veřejnosti, prohlášeními nebo inzeráty, aktualizování reklamních materiálů, inzercie poštou, obchodní nebo podnikatelský průzkum, provádění anket mezi zákazníky, provádění anket ke zjištění veřejného mínění, organizování výstav ke komerčním a reklamním účelům; (36) pojištění, finanční služby, služby peněžní a služby nemovitostní, realitní kanceláře, makléřské služby, správa majetku, správa nemovitostí; (41) pořádání kulturních a společenských akcí, konferencí, kongresů, organizování soutěží, školení, vydávání knih, vydávání textů (s výjimkou reklamních).
(730) **Wow Factor, s.r.o.**, Pasterců 483/27, Praha 4, 14900, CZ
(740) Mgr. Renata Čavarová, advokátka, Vinohradská 2828/151, Praha 3, 13000

- (210) **O-514237**
(220) 09.10.2013
(320) 09.10.2013
(511) 33
(540)

SARMENTINO

- (510) (33) alkoholické nápoje.
(730) **Ahold Licensing Sàrl**, Rue Jean-Petitot 2, Geneva, 1204, CH
(740) Čermák a spol., Mgr. Lukáš Lorenc, advokát, Elišky Peškové 15/735, Praha 5, 15000

- (210) **O-514239**
(220) 12.06.2014
(320) 12.06.2014
(511) 36, 39

(540)



(510) (36) zprostředkování nemovitostí, pronájem nemovitostí, správa nemovitostí, inkasování nájemného; (39) pronájem garáží, pronájem parkovacích ploch, služby parkování automobilů.

(590) Barevná

(730) **MR.PARKIT s.r.o.**, Balbínova 410/28, Praha 2, 12000, CZ

(740) Mgr. Miloš Ráboň, advokát, Pekařská 12, Brno, 60200

(210) **O-514240**

(220) 12.06.2014

(320) 12.06.2014

(511) 36, 39

(540)



(510) (36) zprostředkování nemovitostí, pronájem nemovitostí, správa nemovitostí, inkasování nájemného; (39) pronájem garáží, pronájem parkovacích ploch, služby parkování automobilů.

(590) Barevná

(730) **MR.PARKIT s.r.o.**, Balbínova 410/28, Praha 2, 12000, CZ

(740) Mgr. Miloš Ráboň, advokát, Pekařská 12, Brno, 60200

(210) **O-514248**

(220) 12.06.2014

(320) 12.06.2014

(511) 16, 21, 32, 35, 36, 41

(540)



(510) (16) papírové ubrousky, papírové kalendáře, pивní tácky, letáky, výrobky z papíru, lepenky a plastických hmot zařazené ve třídě 16 a to účtenky, rozetky, tužky, papírové tabule, papírové visačky, novoroční přání, plakáty, plakáty velké plošné, jídelní listky, papírové kelímky, papírové láhve; (21) kelímky z plastických hmot; (32) pivo, nealkoholické nápoje, nápoje na bázi piva; (35) propagační činnost, reklama; (36) finanční a peněžní služby, poskytování finanční pomoci, shromažďování a poskytování finančních prostředků na dobročinné účely, financování projektů všeho druhu, organizování a pořádání veřejných sbírek

finančního rázu, charitativní shromažďování prostředků, získávání prostředků pro humanitární účely a charitativní sbírky - v rámci této třídy, finanční sponzorství; (41) nadační a dobročinná činnost v oblasti kultury, charitativní a humanitární činnost v oblasti kulturní, výchovné a vzdělávací, organizování a pořádání kulturních dobročinných a humanitárních akcí, organizování a pořádání kulturních, společenských, zábavních a sportovních akcí, seminářů a výstav ke kulturním a vzdělávacím účelům, školicí, vzdělávací a lektorská činnost, provoz vzdělávacího zařízení, pořádání školení a kurzů, vydavatelská a nakladatelská činnost, elektronické publikování v nadační oblasti, organizování a pořádání sportovních akcí, zejména pro charitativní účely, organizování a pořádání sportovních akcí pro postižené..

(730) **Pivovary Staropramen s.r.o.**, Nádražní 84/43, Praha 5, 15054, CZ

(740) TRAPLOVÁ-HAKR-KUBÁT Advokátní a patentová kancelář, Mgr. Jana Šuranová Traplová, Přístavní 24, Praha 7, 17000

(210) **O-514260**

(220) 12.06.2014

(320) 12.06.2014

(511) 35, 36

(540)



(510) (35) propagační činnost, reklama, pomoc při řízení obchodní činnosti, obchodní administrativní práce, kancelářské práce; (36) veškeré služby finanční, peněžní, nemovitostní a pojišťovací.

(590) Barevná

(730) **UniCredit Bank Czech Republic and Slovakia, a.s.**, Želetavská 1525/1, Praha 4 - Michle, 14092, CZ

(740) Havel, Holásek & Partners s.r.o., advokátní kancelář, Mgr. Robert Nešpůrek, Na Florenci 2116/15, Praha 1, 11000

(210) **O-514261**

(220) 12.06.2014

(320) 12.06.2014

(511) 35, 36

(540)



(510) (35) propagační činnost, reklama, pomoc při řízení obchodní činnosti, obchodní administrativní práce, kancelářské práce; (36) veškeré služby finanční, peněžní, nemovitostní a pojišťovací.

(590) Barevná

(730) **UniCredit Bank Czech Republic and Slovakia, a.s.**, Želetavská 1525/1, Praha 4 - Michle, 14092, CZ

(740) Havel, Holásek & Partners s.r.o., advokátní kancelář, Mgr. Robert Nešpůrek, Na Florenci 2116/15, Praha 1, 11000

(210) **O-514262**

(220) 12.06.2014

(320) 12.06.2014
(511) 35, 36
(540)



(510) (35) propagační činnost, reklama, pomoc při řízení obchodní činnosti, obchodní administrativa, kancelářské práce; (36) veškeré služby finanční, peněžní, nemovitostní a pojišťovací.
(590) Barevná
(730) **UniCredit Bank Czech Republic, a.s.**, Želetavská 1525/1, Praha 4 - Michle, 14092, CZ
(740) Havel, Holásek & Partners s.r.o., advokátní kancelář, Mgr. Robert Nešpůrek, Na Florenci 2116/15, Praha 1, 11000

(210) **O-514263**
(220) 12.06.2014
(320) 12.06.2014
(511) 35, 36
(540)



(510) (35) propagační činnost, reklama, pomoc při řízení obchodní činnosti, obchodní administrativa, kancelářské práce; (36) veškeré služby finanční, peněžní, nemovitostní a pojišťovací.
(590) Barevná
(730) **UniCredit Bank Czech Republic and Slovakia, a.s.**, Želetavská 1525/1, Praha 4 - Michle, 14092, CZ
(740) Havel, Holásek & Partners s.r.o., advokátní kancelář, Mgr. Robert Nešpůrek, Na Florenci 2116/15, Praha 1, 11000

(210) **O-514504**
(220) 24.06.2014
(320) 24.06.2014
(511) 35, 36, 37, 39, 41, 43, 45
(540)



(510) (35) dodavatelské služby pro třetí osoby [nákup výrobků a služeb pro jiné podniky], obchodní management a podnikové poradenství, služby obchodního zprostředkování, subdodatelské služby (obchodní pomoc);

(36) bezpečnostní schránky (úschovny služby v bezpečnostních schránkách), byty (pronájem bytů), kapitálové investice, nájemní činžovní domy (vedení), obchodování s nemovitostmi, prodej bytů, pronájem nájemních, činžovních domů, pronájem nemovitostí, pronajímání kanceláří (nemovitostí), správa nemovitostí, úschova cenností, úschova v bezpečnostních schránkách, úschovny služby, vybírání nájemného; (37) montáž, údržba a opravy strojů, pronájem stavebních strojů a zařízení, stavby a opravy skladů, údržba a opravy bezpečnostních schránek, údržba a opravy trezorů; (39) ceniny (střežená přeprava), letecká střežená přeprava cenností, nákladní doprava, parkování automobilů (služby), pilotování, pronájem garáží, pronájem parkovacích ploch, pronájem skladů, pronájem skladovacích kontejnerů, přeprava helikoptérou, přeprava v obrněných vozech, rozvod elektřiny, rozvod energie, rozvod vody, skladování, skladování elektronicky uložených dat nebo dokumentů, skladování zboží, ukládání (fyzické) elektronicky uložených dat nebo dokumentů, střežení objektů, uskladňování, zprostředkování dopravy; (41) kluby zdraví (služby) (zdravotní a kondiční cvičení), koučink (školení), organizování a vedení seminářů, organizování kulturních nebo vzdělávacích výstav, pořádání a řízení školení, služby poskytované školami (vzdělávání), služby pro oddech a rekreaci; (43) bary (služby), kavárny, restaurace; (45) noční a denní hlídání objektů, pronájem bezpečnostních schránek.

(730) **Stěbla s.r.o.**, Václavské náměstí 834/17, Praha 1, 11000, CZ
(740) Mgr. Zuzana Picková, Karolinská 661/4, Praha 8, 18600

(210) **O-514505**
(220) 24.06.2014
(320) 24.06.2014
(511) 35, 36, 37, 39, 41, 43, 45
(540)



(510) (35) dodavatelské služby pro třetí osoby (nákup výrobků a služeb pro jiné podniky), obchodní management a podnikové poradenství, služby obchodního zprostředkování, subdodatelské služby (obchodní pomoc); (36) bezpečnostní schránky (úschovny služby v bezpečnostních schránkách), byty (pronájem bytů), kapitálové investice, nájemní činžovní domy (vedení), obchodování s nemovitostmi, prodej bytů, pronájem nájemních, činžovních domů, pronájem nemovitostí, pronajímání kanceláří (nemovitostí), správa nemovitostí, úschova cenností, úschova v bezpečnostních schránkách, úschovny služby, vybírání nájemného; (37) montáž, údržba a opravy strojů, pronájem stavebních strojů a zařízení, stavby a opravy skladů, údržba a opravy bezpečnostních schránek, údržba a opravy trezorů; (39) ceniny (střežená přeprava), letecká střežená přeprava cenností, nákladní doprava, parkování automobilů (služby), pilotování, pronájem garáží, pronájem parkovacích ploch, pronájem skladů, pronájem skladovacích kontejnerů, přeprava helikoptérou, přeprava v obrněných vozech, rozvod elektřiny, rozvod energie, rozvod vody, skladování, skladování elektronicky uložených dat nebo dokumentů, skladování zboží, ukládání (fyzické) elektronicky uložených dat nebo dokumentů, střežení objektů, uskladňování, zprostředkování dopravy; (41) kluby zdraví (služby) (zdravotní a kondiční cvičení), koučink (školení), organizování a vedení seminářů, organizování kulturních nebo vzdělávacích výstav, pořádání a řízení školení, služby poskytované školami (vzdělávání), služby pro oddech a rekreaci; (43) bary (služby), kavárny, restaurace; (45) noční a denní hlídání objektů, pronájem bezpečnostních schránek.

(730) **Stěbla s.r.o.**, Václavské náměstí 834/17, Praha 1, 11000, CZ
(740) Mgr. Zuzana Picková, Karolinská 661/4, Praha 8, 18600

(210) **O-514512**
(220) 24.06.2014
(320) 24.06.2014

(511) 30, 35, 41
(540)



(510) (30) pekařské výrobky, jemné pečivo, trvanlivé pečivo sladké i slané, cukrářské výrobky, oplatky, kakaové, čokoládové, kávové náplně, krémy a polevy, cukrovinky, výrobky z obilovin, cereální výrobky; (35) akviziční, marketingová, propagační, reklamní, informačně-obchodní a inzertní činnost, distribuce zboží k reklamním účelům, zejména v oblasti výrobků trvanlivého pečiva; (41) organizování a pořádání soutěží pro veřejnost.

(590) Barevná

(730) **Opavia - LU, s.r.o.**, Karolinská 661, Praha 8, 18600, CZ

(740) Advokátní kancelář Kučírek Legal, JUDr. Tomáš Kučírek, Petráská 29, Praha 1, 11000

(210) **O-514513**

(220) 24.06.2014

(320) 24.06.2014

(511) 30, 35, 41

(540)



(510) (30) pekařské výrobky, jemné pečivo, trvanlivé pečivo sladké i slané, cukrářské výrobky, oplatky, kakaové, čokoládové, kávové náplně, krémy a polevy, cukrovinky, výrobky z obilovin, cereální výrobky; (35) akviziční, marketingová, propagační, reklamní, informačně-obchodní a inzertní činnost, distribuce zboží k reklamním účelům, zejména v oblasti výrobků trvanlivého pečiva; (41) organizování a pořádání soutěží pro veřejnost.

(590) Barevná

(730) **Opavia - LU, s.r.o.**, Karolinská 661, Praha 8, 18600, CZ

(740) Advokátní kancelář Kučírek Legal, JUDr. Tomáš Kučírek, Petráská 29, Praha 1, 11000

(210) **O-514515**

(220) 24.06.2014

(320) 24.06.2014

(511) 16, 20, 24, 25, 28, 35, 40, 41, 42

(540)

BURI

(510) (16) nosiče informací všeho druhu v rozsahu třídy 16, tiskoviny, periodický a neperiodický tisk, časopisy, noviny, knihy, prospekty, plakáty, fotografie, pohlednice, dopisnice, dopisní papíry, kalendáře, knihařské výrobky, propagační materiály a předměty z papíru, zejména letáky, brožury, obtisky, obalový materiál z papíru a plastických hmot, tiskařské typy a štočky, ozdobné a propagační předměty z papíru, šablony na kreslení, střihy na oděvy, výšivkové vzory (šablony), rýsovací šablony, šablony na psaní písmen, modelovací hmoty pro umělce, modelovací hlína; (20) pelíšky pro domácí zvířata, koše, košíky a ošatky pro domácí zvířata, polštáře pro domácí zvířata; (24) textilní látky a tkaniny na oděvy, látky na klobouky a vrchní oblečení, prádlo ložní a stolní, prádlo vyšívané, textilní šitky, textilie a tkaniny, ubrusy, závěsy, potištěné a malované látky pro modely oděvů a pro módní doplňky, kapesníčky, včetně reklamních a propagačních předmětů, vše spadající do této třídy; (25) oděvy, obuv, kloboučnické zboží, textilní oděvní doplňky jako šály, šátky, kravaty, motýlky, kapesníčky, opasky, manžety, tašky, včetně reklamních a propagačních předmětů, vše v rámci této třídy; (28) hry a hračky, zejména panenky, oblečení pro panenky, postýlky a domečky pro panenky; (35) marketingová, propagační, reklamní, informačně-obchodní a inzertní činnost, maloobchodní a velkoobchodní činnost s výrobky ve třídách 16, 20, 24, 25, 28 zprostředkování interaktivního obchodu s výrobky ve třídách 16, 20, 24, 25, 28 pomocí globálních komunikačních sítí (Internet), administrativní práce spadající do této třídy, internetový prodej (e-shop) s výrobky ve třídách 16, 20, 24, 25, 28, organizování výstav a předvádění výrobků a zboží pro komerční a reklamní účely a podporu prodeje, vytváření obchodních a obchodně-informačních sítí; (40) zpracování a úprava materiálů, šití a vyšívání, krejčovství, barvení a bělení textilu a textilií, lemování nebo obšívání látek, malování a potisky na textilie, tisk kreseb podle předlohy (šablony), tisk vzorů na textilie podle šablon, zejména zakázková výroba a šití oděvů pro panenky, konzultace v oblasti ručních prací; (41) pořádání zábavních a vzdělávacích soutěží a akcí, zájmových klubů, kreativních kurzů, setkání a přednášek, včetně přednáškových a výukových akcí v oblasti kreativních prací, služby vydavatelství a nakladatelství periodických a neperiodických publikací v tištěné i elektronické podobě, nahrávání nosičů zvukových a/nebo obrazových, tvorba, výroba audiovizuálních děl, vzdělávací, výchovná, osvětlová a zábavní činnost; (42) oděvní návrhářství, zejména návrhy oděvů pro panenky, grafický a umělecký design, navrhování šablon a vykrajovátek textilií, design látek, tvorba a správa webových stránek.

(730) **BURI MADE s.r.o.**, Židovská 571, Mladá Vožice, 39143, CZ

(740) PatentCentrum Sedláč & Partners s.r.o., Husova 5, České Budějovice, 37001

(210) **O-514519**

(220) 25.06.2014

(320) 25.06.2014

(511) 16, 30, 39

(540)

MENZL

(210) **O-514515**

(220) 24.06.2014

(320) 24.06.2014

(510) (16) kancelářské potřeby, psací potřeby, desky na dokumenty, kalendáře, letáky, obálky (papírnické výrobky), papír pro kopírování, pořadače (šanon), razítka, šitky (papírové nálepky), tužky, ubrusy papírové; (30) cukr, čaj, čokoláda, káva, med, oplatky, sušenky, zvykačky; (39) automobilová doprava, doručování zboží, dovážka zboží poštou, dopravci, dovoz, doprava, skladování zboží.

(590) Barevná

(730) **Menzl s.r.o.**, Trnková 1864/22, Praha, 14200, CZ

(210) **O-514521**

(220) 25.06.2014

(320) 25.06.2014

(511) 3

(540)

BT CELL

(510) (3) kosmetika.

(730) **Dermacol, a.s.**, Výtvarná 1023/4, Praha 6, 16100, CZ

(740) **JEHNE, VODÁK a partneři, JUDr. Robert Jehne, Washingtonova 1567/25, Praha 1, 11000**

(210) **O-514522**

(220) 25.06.2014

(320) 25.06.2014

(511) 32

(540)

NOVOPRAMEN

(510) (32) pivo, alkoholické, nealkoholické, světlé, tmavé a další druhy piva v rámci této třídy.

(730) **Goldšmíd Jiří**, Horní Nemojov 375, Nemojov, 54401, CZ

(210) **O-514524**

(220) 07.08.2014

(320) 21.03.2014

(511) 3

(540)



(510) (3) přípravky pro bělení a jiné prací prostředky, oplachovací prostředky na prádlo a na nádobí, aviváže, škrob na prádlo, odstraňovače na skvrny, přípravky na čištění, leštění, odmašťování a broušení, mýdla, éterické oleje jako vonné látky pro praní..

(590) Barevná

(730) **Henkel AG & Co. KGaA**, Henkelstrasse 67, 40589 Düsseldorf, DE

(740) **KOREJZOVÁ & SPOL.**, v.o.s., JUDr. Petra Korejzová, Korunní 810/104 E, Praha 10, 11000

(210) **O-514531**

(220) 25.06.2014

(320) 25.06.2014

(511) 41, 44

(540)

Prague  Medical Care Department

(510) (41) výchova, vzdělávání, zábava a sportovní činnost, vzdělávání a výuka, školicí služby pro zdravotní sestry, poskytování školení v oblasti zdravotní péče a výživy, organizování konferencí a sympozií v oblasti lékařské vědy, lékařské vzdělávání a výuka, lékařské vzdělávací služby, vedení vzdělávacích seminářů vztahujících se k lékařskému oboru; (44) služby

zdravotní péče, lékařské služby, ambulantní lékařská péče, služby zdravotnických klinik, zdravotnické služby, služby lékařské péče, lékařské zobrazovací služby, lékařský screening, lékařský screening zaměřený na srdce, zdravotní střediska, služby posuzování zdravotního stavu.

(590) Barevná

(730) **Prague Medical Care Department s.r.o.**, U vojenské nemocnice 1200/1, Praha 6, 16200, CZ

(210) **O-514587**

(220) 27.06.2014

(320) 27.06.2014

(511) 35, 38, 42

(540)

 **MODNI DOPLNKY.CZ**

(510) (35) pomoc při řízení obchodní činnosti, zejména týkající se módních doplňků, zprostředkování obchodu s výrobky ve třídách 1-34, zejména s batohy, bižuterií, botami, brýlemi, taškami, čepice, klobouky, deštníky, hodinky, kabelky, kosmetické doplňky, oděvy, peněženkami, pouzdry, psacími potřebami, sluchátky, spodním prádlem, šperky, internetový obchod, maloobchod a maloobchod s výrobky ve třídách 1-34, zejména s batohy, bižuterií, botami, brýlemi, taškami, čepice, klobouky, deštníky, hodinky, kabelky, kosmetické doplňky, oděvy, peněženkami, pouzdry, psacími potřebami, sluchátky, spodním prádlem, šperky, prodej těchto výrobků prostřednictvím internetu, zprostředkování v oblasti reklamy a prodeje zboží na internetu, pomoc při řízení obchodních a průmyslových podniků, obchodní management a podnikové poradenství, obchodní nebo podnikatelské informace, komerční informační kanceláře, obchodní nebo podnikatelský průzkum, hospodářské (ekonomické) prognózy, služby týkající se přemísťování provozů nebo podniků, marketingové studie, analýzy nákupních a velkoobchodních cen, průzkum trhu, průzkum veřejného mínění, statistické informace, styky s veřejností, účetnictví, revize účtů (audit), analýzy nákladů, oceňování obchodních podniků, provádění výpisů z účtů, dražby, personální poradenství, posuzování efektivnosti provozu a racionalizace práce, nábor zaměstnanců, psychologické testování pro výběr zaměstnanců, příprava a vyhotovení daňových přiznání, příprava mezd a výplatních listin, zprostředkovatelné práce, služby reklamních agentur a propagace jako je zajišťování reklamy on-line v počítačové síti internet, rozhlasové reklamy, televizní reklamy, pronájem reklamní doby v komunikačních médiích, organizování komerčních nebo reklamních výstav a veletrhů, aktualizování a pronájem reklamních materiálů a reklamních ploch, inzerce poštou, předvádění zboží, služby modelek - předvádění pro reklamní účely a podporu prodeje, rozšiřování reklamních materiálů (letáků, prospektů, tisků, vzorků) zákazníkům, venkovní reklama, vydávání reklamních nebo náborových, propagačních a inzertních textů, vylepování plakátů, aranžování výkladů, obchodní vedení uměleckých agentur, správa hotelů, dovozní a vývozní kanceláře, sekretářské služby, vyřizování telefonních vzkazů a dotazů, těsnopis, stenografie, přepisování, psaní na stroji, zpracování textů, překlad a systemizace informací do počítačových databází, vedení kartoték a souborů v počítači, vyhledávání dat v počítačových souborech, kopírování nebo rozmnožování (reprodukce) dokumentů, dokladů a podobně, fotokopírování, zajišťování předplatného novin a časopisů, pronájem fotokopírovacích a kancelářských strojů a zařízení, pronájem prodejních automatů, dodavatelské služby pro třetí osoby, nákup výrobků a služeb pro jiné podniky; (38) telekomunikace, komunikace pomocí terminálů nebo počítačů, telekomunikační služby v oblasti internetových obchodů (e-shop) a internetových portálů, počítačový přenos pošty a obrazu, komunikace a transakce v síti, tisková agentura, dálkový přenos obrazu a video obrazu, provozování datové sítě, provozování veřejné mobilní radiotelefonní sítě, poradenství v oblasti telekomunikační techniky, zprostředkovatelská činnost v oblasti telekomunikací, výměna, získávání a šíření informací a zpráv prostřednictvím telekomunikační sítě nebo datové sítě nebo sítě výpočetní, informační, komunikační nebo

elektronické techniky nebo satelitů nebo kabelu, šíření tiskovin a knih prostřednictvím počítačové, datové, elektronické, telekomunikační nebo informační sítě, informační a telekomunikační služby na internetu uvedené v této třídě, včetně provozování elektronických nástěnek, diskusních skupin a fór a poskytování přístupu k on-line informačním službám a databázím, služby hlasové schránky, telekomunikační služby, včetně přímého propojení lokální zákaznické pevné sítě se sítí mobilních telefonů, služby krátkých textových zpráv, teletext a služby s ním spojené, poskytování informací (informační kancelář), komunikace spočívající ve výměně, šíření, získávání a poskytování informací a zpráv prostřednictvím telekomunikačních sítí, provozování informačních a komunikačních sítí, provozování internetového vyhledávače, pronájem telekomunikačních zařízení a přístrojů včetně telefonů, služby zasilání zpráv, přenos dat a informací, služby přístupu a připojení k datovým a informačním sítím a Internetu, poskytování nebo vyvolávání informací z počítačové databáze v rámci této třídy, komunikační služby prostřednictvím internetu, vnějších sítí a vnitřních sítí a dalších elektronických prostředků, telekomunikační technologie (Voice over IP, bezdrátové technologie); (42) odvětví návrhářství, konzultační, asistenční, analytické, designérské, vyhodnocovací a programovací služby týkající se počítačového software, firmware, hardware a informačních technologií, konzultace týkající se hodnocení, výběru a zavádění počítačového software, firmware, hardware, informačních technologií a systému zpracování data a informačních technologií a to i prostřednictvím telekomunikačních sítí, dodávkou on-line, Internetem a sítí World Wide Web, webhosting, webdesing, výzkumné služby, kódování a dekodování zabezpečovacích systémů (tvorba software), poradenská činnost v oblasti aplikace výpočetní techniky, v oblasti informatiky, vytváření virtuálních (počítačových) 3D animací a modelů, informačních technologií, navrhování a realizace automatizovaných systémů řízení, programátorská činnost, projekce počítačových sítí, poskytování práva užití software a pronájem software, instalace, opravy, údržba a servis software, vytváření interaktivních aplikací umožňující předávání a tvorbu grafické podoby prostřednictvím sítě internet, programování, software - návrhy, převod a konverze počítačových programů a údajů (kromě fyzické konverze), převod a konverze údajů a dokumentů z fyzických médií na elektronická média, tvorba a údržba počítačových stránek WEB pro zákazníky, hostování na počítačových stránkách WEB, instalace počítačových programů, návrh počítačových systémů, programování internetových databázových systémů a internetových aplikací, konstrukce WWW prezentací a řešení WWW serverů, aktualizace a údržba počítačových programů, pronájem času dat a údajů na přístup do počítačových databází, zhotovování kopií počítačových programů, technické studie v oblasti počítačů a programového vybavení, výzkum, vývoj a tvorba systémů pro elektronické obchodování, včetně příslušného software a hardware, poskytování know-how pro oblast elektronického obchodování a informačních technologií, programování multimediálních aplikací, vytváření interaktivních a grafických programů, počítačové animace a vizualizace, grafický design, zavádění, aktualizace, návrhy, strukturování a programování či jiné vytváření databází, jiných datových systémů a aplikací pro jejich zpracování, včetně jejich poskytování přístupu k nim a jejich instalace, zavádění, aktualizace a údržby, návrhy, strukturování a programování či jiné vytváření internetových či intranetových počítačových stránek a nástěnek (webpages a websites) a internetových či intranetových aplikací, hostování (poskytování volného prostoru) pro internetové či intranetové informace, stránky a nástěnky (webpages a websites), hostování (poskytování volného prostoru) pro internetové či intranetové aplikace, převod (konverze) počítačových programů, dat či jiných údajů v elektronické podobě z různých formátů do jiných formátů, převod (konverze) dokumentů, dat či jiných údajů z fyzických médií na elektronická média, zálohování dat a informací elektronickými a počítačovými prostředky a prostřednictvím elektronické pošty, poradenství v oblasti výpočetní a informační techniky.

(730) **Rozhoň Martin**, Na Valech 394, Chrudim II, 53701, CZ

(740) **DANĚK & PARTNERS** Advokátní a patentová kancelář, Dr. Vilém Daněk, Vinohradská 45, Praha 2, 12000

(210) **O-514589**

(220) 27.06.2014

(320) 27.06.2014

(511) 16, 21, 32, 33, 35, 41, 43

(540)



(510) (16) papírenské výrobky, výrobky z papíru, lepenky a z plastických hmot zařazené ve třídě 16 pro reklamní, marketingové a propagační účely, reklamní a ozdobné předměty neuvedené v jiné třídě, reklamní, propagační a informační materiály na bázi papíru a umělých hmot, periodické a neperiodické tiskoviny, zejména prezentační a firemní publikace, periodika, prospekty, skládačky, letáky, plakáty, plakáty velké plošné, fotografie, pohlednice, kalendáře (nástěnné, stolní a kapsní), vizitky, dopisní papíry, hlavičkový papír, pozvánky, přání, obálky, knihy, ročenky, inzertní noviny, reklamní brožury a katalogy, papírové bannery, poutače a tabule reklamní z papíru nebo z lepenky, papírové etikety, nálepky, samolepky, obtisky, štítky (papírové nálepky), archy, pásky, pasparty, praporečky, vlajky, jídelní lístky, účtenky, paragony, kelímky, kornouty, láhve, tácky v rámci této třídy, visačky v rámci této třídy, etikety v rámci této třídy, rozetky, papírové ubrusy a ubrusy, papírová prostírání, ručníky v rámci této třídy, podložky na stůl papírové, podložky papírové pod láhve a pod pivní sklenice, obaly z papíru a z umělých hmot, tašky v rámci této třídy, krabice lepenkové nebo papírové, obaly na lahve lepenkové nebo papírové, balící papír, tisky (rytiny), vinětovací strojky, vzory pro výšivky, tužky, pera, razítka, pečete; (21) zboží skleněné spadající do této třídy, sklenice, pohárky, poháry, číše, džbány, džbánky, láhve, korbele, nápojové sklo, sklenice na pití, püllitry, nádoby na pití, keramické holby, poháry keramické, žejdlíky na pivo, skleněné a plastové nádoby a poháry, skleněné a keramické nádoby a nádoby, skleněné a keramické zboží neobsažené v jiných třídách, porcelán, tácky z umělých hmot a z keramiky, porcelánové džbány, vázičky, nádoby z plastu pro použití v domácnosti, karafy, stolní lahve, podnosy kromě papírových a určených k prostírání, podtácky kromě papírových a určených k prostírání, pohárky z papíru nebo umělých hmot, poháry, tácky papírové, kelímky, papírové láhve, tácky (podnosy), cestovní lahve, otvíráky na lahve, elektrické a neelektrické, reklamní z porcelánu nebo skla, stojánky, stojany na jídelní lístky, desky na jídelní lístky, pouzdra na jídelní lístky, pevně izolační nádoby, termosky na jídlo, termosky na nápoje, krabice na jídlo; (32) piva všeho druhu, nealkoholická piva, nápoje též v netekuté formě, pivní mladinka, sladina, sladové nápoje, sladové pivo, chmel a chmelové výtažky pro výrobu piva, koktejly a míchané nápoje obsahující pivo, nápoje na bázi piva, pivo závorované, nealkoholické nápoje všeho druhu, nápoje kvašené nealkoholické, nealkoholické aperitivy a koktejly, nealkoholické nápoje zahrnuté ve třídě 32, nealkoholické nápoje a minerální vody přírodní, syčené nebo ochucené, nápoje iontové a energetické, džusy a mošty, limonády a citronády, ovocné, zeleninové a bylinné šťávy, koncentráty a extrakty a nápoje i mixované z nich, též obohacené vitamíny nebo minerály, sorbety, též šerbety, nápoje z rajčatové šťávy, šumivé a jiné nealkoholické nápoje, sodovky a stolové vody, dietní, iontové a energetické nápoje, minerální vody, stolní a pramenité vody a přípravky na jejich výrobu přírodní nebo umělé, sirupy na výrobu nápojů a limonád, nektary a výtažky, příchutě a přípravky k přípravě nápojů a likérů a sodovky, tablety a prášky na přípravu šumivých nealkoholických nápojů; (33) alkoholické nápoje s výjimkou piv, zejména vína, lihoviny a likéry, destilované nápoje, destiláty vínné, ovocné, bylinné, alkoholické aperitivy a koktejly, přípravky pro přípravu alkoholických nápojů a alkoholické esence, pálenky, alkoholové extrakty; (35) reklama, propagace a inzercce prostřednictvím všech druhů médií, marketing, prezentace výrobků v komunikačních médiích pro účely maloobchodu, poskytování obchodních informací prostřednictvím webových stránek, poradenství v obchodní činnosti, marketingové studie, průzkum a analýzy trhů, merchandising, zprostředkovatelská činnost v oblasti obchodu s reklamními materiály všeho druhu, obchodní reklama pro třetí osoby, pronájem reklamních ploch a materiálů, venkovní reklama, pořádání komerčních výstav, pořádání veletrhů pro obchodní a reklamní účely, rozšiřování vzorků zboží, rozšiřování inzertních materiálů,

vydávání, zveřejňování, oznámení, vyhlášení, rozšiřování reklamních materiálů zákazníkům (letáky, prospekty, tisky, vzorky), srovnávací služby (v oblasti cen), shromažďování a vystavování výrobků ze třídy 32 za účelem usnadnění výběru spotřebitelům, maloobchodní a velkoobchodní prodej a zprostředkování v oblasti nákupu a prodeje zboží včetně prodeje prostřednictvím Internetu zejména s výrobky ve tř. 16, 32 a 33, obchodní administrativa, kancelářské práce, rozmnožování dokumentů, aranžování výkladů, publikování reklamních textů; (41) služby v oblasti zábavy, sportovní a kulturní aktivity, pořádání sportovních a kulturních akcí a loterií, soutěžní a zábavní činnost, výchova, vzdělávání, zpravodajství a zpravodajské činnosti, vydávání a publikování i elektronické, služby a výroba pro oblast zábavy, divadla, filmu, rozhlasu a televize, vedení a pořádání konferencí, seminářů a kongresů, organizování kulturních nebo vzdělávacích výstav a seminářů; (43) organizování odborných degustací, služby zajišťující ubytování a stravování a podávání nápojů jako jsou, automaty (rychlé občerstvení), bary, cukrárny, domovy důchodců, hotely, jídelny a závodní jídelny, kavárny, motely, penziony, restaurace, stánky, samoobslužné restaurace, vinárny, ubytovny, restaurační služby, hostinská činnost, barové služby, cateringové služby, čepování piva, hotelové služby, provoz hotelového ubytování, služby motelů, služby zajišťující dočasné ubytování, turistické noclehárny, kempy, tábory prázdninové, rezervace penzionů a přechodného ubytování, pronajímání jednacích místností, půjčování stanů, půjčování židlí, stolů, prostírání, nápojového skla.

(730) **Lang Rudolf**, Kličková 286, Klatovy, 33901, CZ

(210) **O-514601**

(220) 27.06.2014

(320) 27.06.2014

(511) 16, 35, 36, 37, 38, 39, 41

(540)

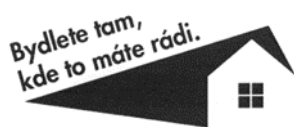

(510) (16) tiskoviny všeho druhu, periodický a neperiodický tisk, zejména časopisy, noviny, knihy, prospekty, brožury; (35) propagační činnost, reklama, pomoc při řízení obchodní činnosti, obchodní administrativa a kancelářské práce a marketingová činnost spojená s pronájmem nemovitého majetku, zaslání reklamních materiálů zákazníkům, vydávání reklamních tiskovin, zpráv a informací pro reklamní účely; (36) služby agentů zabývajících se nemovitostmi a cennými papíry, investiční činnost ve stavebnictví, pronájem nájemních domů, pronajímání kanceláří, poradenství v oblasti pronájmu nemovitostí, obchodování s nemovitostmi, pronájem nemovitostí, správa nemovitostí, realitní kanceláře; (37) opravy a úpravy nemovitostí navazující na investiční činnost ve stavebnictví; (38) telekomunikace, mobilní a počítačová komunikace; (39) pronájem parkovacích ploch; (41) nakladatelská a vydavatelská činnost v oboru odborných tiskovin, publikací, zpráv a informací, organizování kulturních nebo vzdělávacích akcí, provozování sportovních zařízení.

(730) **FINEP HOLDING, SE**, Václavské náměstí 846/1, Praha 1, 11000, CZ

(740) Ing. Hana Landová, Františka Novotného 151, Žilina, 27301

(210) **O-514606**

(220) 27.06.2014

(320) 27.06.2014

(511) 3, 9, 11, 21, 24, 25, 35, 41

(540)



(510) (3) kosmetické přípravky, kosmetické výrobky pro kosmetické salóny v rámci této třídy, kosmetické potřeby pro kosmetické salóny v rámci této třídy, kosmetické neceséry, toaletní přípravky, toaletní potřeby uvedené ve třídě 3, zejména barviva na vlasy, toaletní barviva, kosmetické barvy, odstraňovací přípravky pro barvy, barvy na vousy, čisticí mléko pro toaletní účely, čisticí oleje, depilační přípravky, depilační vosk, mýdla, dezinfekční mýdla, dezodoranty pro osobní potřebu, éterické esence, éterické oleje, zubní bělicí gely, přípravky na holení, kolínská voda, kosmetické tužky, kosmetické přípravky do koupele, koupelové soli (nikoliv pro medicínální účely), krášlicí masky, kosmetické krémy, krémy na kůži, laky na vlasy, laky na nehty, lepidla pro kosmetické účely, lepidla pro připevnění umělých vlasů, lepidla pro připevnění umělých řas, líčidla, maskara, barvy a stíny na oční víčka a řasy, krášlicí masky čisticí, mléko pro toaletní účely, umělé nehty, kosmetické přípravky na obočí, přípravky pro odbarvování, ozdobné obtisky pro kosmetické použití, odlakovače, přípravky na odstraňování laků, parfěmy, přípravky na odstraňování barev, přípravky na ondulace, opalovací přípravky, opalovací krémy, pemza, peroxid vodíku pro kosmetické účely, pleťová voda pro kosmetické účely, kosmetické ubrusky napuštěné pleťovou vodou, přípravky proti pocení, pokožka kosmetické přípravky pro pěstění pokožky, pomády pro kosmetické účely, přípravky pro péči o nehty, pudr na líčení, rtěnky, kosmetické přípravky na řasy, oční umělé řasy, spreje pro osvěžení dechu, šampóny, toaletní voda, tuhy pro kosmetické účely, neutralizační přípravky pro trvalou ondulaci, kosmetické ubrusky napuštěné pleťovou vodou, vata pro kosmetické účely, vatové tyčinky pro kosmetické účely, vazelína pro kosmetické účely, vlasové vody, přípravky na ondulaci vlasů, kosmetické vody, vosk; (9) elektrické kosmetické přístroje pro kosmetické salóny v rámci této třídy; (11) parafinové vany; (21) kosmetické náčiní, kosmetické pomůcky, toaletní potřeby, flakóny, háčky, holicí štětky, brusné houby na kůži, toaletní houby, houbičky na odličení, hřebeny, elektrické hřebeny, kartáčky na nehty, kartáčky na obočí, koše na odpadky, toaletní kufríky, labuťenky do pudřenky, leštičky k pastám, leštičky k pudrům, misky na mýdlo, pouzdra na mýdlo, pomůcky na odličení, pouzdra na česací potřeby, pudrovátka, pudřenky, rozprašovače na parfěmy a voňavky, rukavice pro použití v kosmetických salónech, smetáky, smetáčky a lopatky, stojany na holicí štětky, tampóny na čištění, utěrky na čištění, utěrky napuštěné čisticími přípravky na čištění, věšáky a kroužky na ručníky, zásobníky na papírové ručníky, zásobníky na mýdlo; (24) ručníky, prostěradla pro kosmetické účely, textilní odličovací ubrusky, návleky na područky a přehozy ke kosmetickému nábytku; (25) oděvy, obuv, pokrývky hlavy, čepice, čelenky, ponožky a rukavice pro kosmetické účely; (35) reklamní činnost, marketing, mediální zastoupení, zprostředkování obchodu a služeb pro kosmetické salóny, organizování a pořádání reklamních a prodejních akcí; (41) provozování kulturních, kulturně-vzdělávacích a zábavních zařízení, pořádání kulturních produkcí, zábav, výstav, veletrhů, přehlídek.

(730) **MIL cosmetics s.r.o.**, Martinovská 3285/36f, Ostrava, Martinov, 72300, CZ

(740) Loskotová & partneři, patentová a známková kancelář, Ing. Gabriela Loskotová, K Závětinám 727, Praha 5, 15500

(210) **O-514728**

(220) 02.07.2014

(320) 02.07.2014

(511) 16, 32, 33, 35, 39, 40, 41, 43

(540)

Vinařství Fučík

(510) (16) tiskoviny a polygrafické výrobky, např. katalogy, informační brožury, bulletiny a etikety; (32) hroznový mošt nekvašený (nealkoholický nápoj) spadající do této třídy; (33) alkoholické nápoje s výjimkou pív, spadající do této třídy, burčák, víno, víno archivní, víno přívlastkové, sekty,

destilované nápoje; (35) marketing, merchandising, inzertní, reklamní a propagační činnost, reklama on-line v počítačové síti, spadající do této třídy, vydávání, zveřejňování, šíření, publikování a aktualizace reklamních materiálů zákazníkům v rámci této třídy, rozhlasová a televizní reklama, poskytování pomoci při provozu obchodu, včetně zprostředkování obchodních záležitostí, organizování soutěží, výstav a veletrhů k reklamním a obchodním účelům s vínem, průzkum a analýzy trhů, distribuce zboží k reklamním účelům, odborné obchodní poradenství k pěstování a výrobě vína; (39) archivace vín - uchovávání v prostorách s kontrolovanou teplotou a vzdušnou vlhkostí; (40) výroba vína (zpracování vinné révy); (41) výchova a vzdělávání v oblasti šlechtění a výroby vinných nápojů, vzdělávání pracovníků gastronomie v oblasti vinařství, sommeliérství, přednášková činnost v oboru vinohradnictví, vinařské technologie a senzorky, publikační činnost o vinařství a o víně; (43) restaurace, služby občerstvení, ochutnávky vín, vinné sklípky, fonotéky.

(730) **Vinařství Fučík s.r.o.**, Purkyňova 74/2, Praha 1 - Nové Město, 11000, CZ

(210) **O-514795**

(220) 04.07.2014

(320) 04.07.2014

(511) 35, 36, 45

(540)



(510) (35) účetnictví, podnikové a obchodní poradenství, obchodní nebo podnikatelský průzkum, poradenství v obchodní činnosti, reklama, poradenské služby obchodní nebo podnikatelské při řízení podniků, profesionální obchodní nebo podnikatelské poradenství, obchodní nebo podnikatelské informace; (36) kanceláře pro inkasování pohledávek, správa finančních prostředků a správa majetku, finanční řízení, finanční poradenství, služby likvidace podniků (finanční záležitosti); (45) právnícké (komerční služby).

(730) **HAPIF TECH LTD.**, Office 36, 88-90 Hatton Garden, London, GB

(210) **O-514882**

(220) 08.07.2014

(320) 08.07.2014

(511) 9, 16, 35, 38, 41

(540)



(510) (9) antény, audiovizuální zařízení pro výuku, automaty hudební, hrací skříně uváděné do chodu vhozením mince, nástroje na určování azimutu, barometry, brýle, pouzdra na brýle, brýle sluneční, brýle proti slunci, brýlové řetízky, buzoly, směrové kompas, clony na oči, čističe nosičů zvukových záznamů, čočky kontaktní, čočky optické, čtecí zařízení v televizi, dalekohledy, diapozitivy, promítací přístroje na diapozitivy, diktafony, magnetické disky, kompaktní disky (audio-video), gramofonové desky, gramofonové jehly, disky optické, DVD přehrávače, elektronická pera (vizuální zobrazovací jednotky), elektronické oznamovací tabule, elektronické publikace (s možností stažení),

epidiaskopy, filmové kamery, exponované filmy, stříhací zařízení na filmy, kreslené filmy, fotoaparáty, hologramy, nosiče záznamů nahrané i nenahrané, audiovizuální programy, filmy, CD disky, DVD disky, obaly na CD disky nebo DVD disky nebo na nosiče záznamů, jezdecké přílby, kalkulačky, kalkulačky kapesní, exponované kinofilmy, klávesnice počítačové, krokoměry, magnetická média, magnetické disky, magnetické nosiče dat, magnetické pásky, magnetofony, magnety, magnety dekorativní, mincové mechanismy pro televizory, monitory, mikrofony, nosiče dat magnetické, nosiče dat optické, nosiče zvukových nahrávek, nosiče zvukových záznamů nahrané i nenahrané, audiovizuální díla na nosičích, audiovizuální díla v digitální podobě, programové vybavení pro počítače, interaktivní software, software, hardware výpočetní techniky, interaktivní databáze, elektronické databáze, multimediální aplikace, elektronické multimediální nebo elektronické multimediální katalogy, elektronická periodika a knihy v elektronické podobě, ochranné brýle pro sport, ochranné helmy pro sport, obrazovky, optické disky kompaktní CD ROM, plátna promítací, počítače, počítačové hry (programy), počítačové tiskárny, podložky pod myš, potápěčské masky, potápěčské oděvy, potápěčské rukavice, pravítka (měřicí přístroje), pravítka logaritmická, přehrávače kompaktních disků, přílby ochranné, přístroje pro reprodukci zvuku, rádia, signalizační píšťalky, sluchátka, snímače obrazu, skenery (zpracování dat), tampóny do uší pro potápěče, televizní přístroje, trojúhelníky výstražné pro vozidla, videokamery, videokazety, videopásky, vyučovací stroje, zápisník elektronický, závaží; (16) alba, atlasy, pouzdra s barvami (školní pomůcky), blahopřání, blahopřání hudební, bloky (papírnické výrobky), brožury, papírové byrandáčky, časopisy, časopisy - komiksy, čínská tuš, desky (papírnické výrobky), psací desky s klipsem na přidržování papíru, desky na dokumenty (šanon, pořadače), dopisní papír, držáky na psací potřeby, figurky (sošky) z papírové hmoty, fólie hliníková na balení potravin, fotografie, stojany na fotografie, zemské glóbusy, grafické reprodukcce, grafiky, gummy na mazání, hlína modelovací, houbičky navlhčovací (kancelářské potřeby), hroty psacích per, chrániče prstů (kancelářské potřeby), inkoust v tyčince, inkousty, kalamáře, kalendáře, kalendáře trhací, kancelářské potřeby, kromě nábytku, kancelářské sponky, papírové kapesníky, výrobky z kartónu, spadající do této třídy, karty, katalogy, kelímky papírové na mléčné výrobky, krabice na klobouky z lepenky, knihy, záložky do knih, knížky brožované, knižní zarážky, vzory na kopírování, papírové kornouty, krabice lepenkové nebo papírové, kružítko, křída na psaní, laminovačky (- na dokumenty) pro použití v kanceláři, výrobky z lepenky spadající do této třídy, malířská plátna, malířské stojany, malířské štětce, štětce, štětce na psaní, mapy, zeměpisné mapy, mašle papírové, materiály na pečeti, pomůcky na mazání, sáčky pro mikrovlnné trouby, misky na vodové barvy, materiály na modelování, nálepky (lepící pásky) pro kancelářské použití nebo pro domácnost, napínáčky, násadky na pera, noviny, nože na papír, obálky, obaly (papírnické výrobky), obaly na spisy, obtisky, ocelová pera, opěradla na ruce pro malíře, ořezávací stroje na tužky, ořezávací na tužky, oznámení rodinných událostí (papírnické výrobky), palety pro malíře, papír, dopisní papír, papír kopírovací (pauzovací), pergamenový papír, papír sací, svítilný papír, toaletní papír, papír voskovaný, papír Xuan, papírenské výrobky spadající do této třídy, papírová prostírání, papírové ubrusy, papírové podložky pod sklenice, podložky pod pívni sklenice, papírové ubrusy, pastelky, pouzdra na pasy, pečeti, penály, pera (kancelářské potřeby), pera plnicí, periodika, plakáty, plány, psací podložky, pomůcky učební, kromě přístrojů, pohlednice, poštovní známky, potřeby na psaní, poutače z papíru nebo lepenky, pouzdra na doklady, pouzdra na pera, pouzdra s psacími potřebami, papírové praporky, pravítka, prospekty, příručky, psací podložky, psací soupravy (sada psacích potřeb), publikace, papírové pytlíky jako obaly, razítka, razítka datovací, pouzdra na razítka, razítkovací podušky, ročenky, papírové ručníky, rýsovací nástroje, samolepky, samolepky pro domácnost a pro kancelářské potřeby, sešity, sešivačky, skicáky, stírátka na tabule, školní potřeby, tabule školní, těžítka, tikety, tiskopisy, tiskové typy, tiskoviny, tužky, tuhy do tužek, držátka na tužky, patentní tužky, uhly na kreslení, zápisníky, zpěvníky; (35) reklamní, inzertní a propagační činnost, marketing, inzerce poštu, licence na výrobky a služby ostatních (komerční správa), nábor zaměstnanců, pomoc při řízení obchodní činnosti, obchodní nebo podnikatelské informace, obchodní nebo podnikatelský průzkum, organizování výstav (komerčních nebo reklamních), personální poradenství, pořádání veletrhů pro obchodní a reklamní účely, průzkum trhu, průzkum veřejného mínění, zajišťování předplatného telekomunikačních služeb pro ostatní, merchandising, organizační zabezpečování televizního vysílání, předvádění zboží, příprava inzertních sloupek, reklama (propagace), reklama on-line v počítačové síti, aktualizování reklamních materiálů, pronájem reklamních materiálů,

zasílání reklamních materiálů zákazníkům, rozšiřování reklamních nebo inzertních materiálů, sekretářské služby, služby v oblasti grafické úpravy pro reklamní účely, styky s veřejností, vydávání reklamních nebo náborových propagačních a inzertních textů, televizní reklama, obchodní vedení uměleckých agentur, zajišťování novinového předplatného (pro předplatitele); (38) telekomunikace, služby umožňující komunikaci jedné osoby s druhou, elektronická pošta, služby elektronických nástěnek (telekomunikační služby), informační kanceláře, vysílání kabelové televize, služby dálkových konferencí, počítačová komunikace, posílání zpráv, poskytování internetových diskusních fór, pronájem přístrojů pro přenos zpráv, pronájem přístupového času ke globálním počítačovým sítím, pronájem zařízení pro přenos informací, přenášení pomocí satelitních družic, přenos zpráv a obrazových informací pomocí počítače, půjčování telekomunikačních zařízení, telekonference (služby dálkových konferencí), teleshoppingové služby (poskytování televizních kanálů pro teleshoppingové služby), televizní vysílání, digitální vysílání, televizní vysílání programů, televizní vysílání zábavných, vzdělávacích, výchovných, soutěžních, diskusních a informačních pořadů, šíření elektronických časopisů, informací, elektronických periodik, knih v elektronické podobě, audio nebo audiovizuálních děl prostřednictvím informační nebo datové nebo elektronické nebo komunikační nebo telekomunikační nebo počítačové sítě, zejména Internetu, pomocí satelitů a jiné, informační služby na Internetu související s televizním vysíláním, služby na Internetu související s televizním vysíláním, provozování internetového serveru, provozování internetového portálu, zajištění prostoru pro webové stránky, poskytování portálu na Internetu, poskytování on-line platformy pro nahrávání, zpracování, přenos a aktualizaci dat, obrázků, fotografií, 3D aplikací, telexové služby, radiové vysílání, výzvy (služby poskytované rádiem, telefonem nebo jinými elektronickými komunikačními prostředky), zasílání zpráv; (41) dabing, nakladatelství a vydavatelství, editiční činnost, publikační činnost, nahrávání nosičů zvukových nebo obrazových zvukových, služby v oblasti digitálního zpracování obrazu, elektronické publikování (DTP), služby v oblasti estrád, tvorba a šíření audiovizuálních děl, zpravodajství, publicistika, televizní zpravodajství, TV produkce, tvorba programů, tvorba a výroba televizních a audiovizuálních programů, obrazové zpravodajství, filmová produkce, jiná než reklamní, filmová studia, filmová tvorba, filmové projekce, pronájem filmových promítaček a jejich příslušenství, půjčování filmů, fotografování, informace o možnostech zábavy, informace o výchově a vzdělávání, poskytování služeb v oblasti karaoke (hudební doprovod písní dle výběru zpěváka), výchovně zábavné klubové služby, kluby zdraví (služby), knihovny (půjčování knih), vydávání knih, koncertní síně, sály, organizování a vedení konference, organizování a vedení kongresu, korespondenční kurzy, provozování muzea, služby nahrávacího studia, nahrávání videopásek, organizování kulturních nebo vzdělávacích výstav, organizace společenských a kulturních akcí, organizace, provozování a provádění her a soutěží i veřejných, provozování kina, organizování plesů, organizování vzdělávacích nebo zábavných soutěží, výstavní činnost v oblasti kultury nebo zábavy nebo výchovy nebo vzdělávání, zábavné parky, plánování a organizování večírků, pořádání soutěží krásy, poskytování on-line elektronických publikací [bez možnosti stažení], pronájem audio nahrávek, pronájem dekorací, pronájem kinematografických filmů, pronájem osvětlovacích zařízení pro divadla nebo televizní studia, pronájem rozhlasových a televizních přijímačů, provozování her on-line (z počítačové sítě), předprodej vstupenek, výroba divadelních nebo jiných představení, půjčování filmů, půjčování přenosných videokamer, půjčování videokamer, půjčování videopásek, psaní scénářů, pronájem rozhlasových a televizních přijímačů, organizování a vedení seminářů, služby v oblasti grafické úpravy, jiné než pro reklamní účely, studia nahrávací (služby), reportéřské služby, školení, vyučování, výroba rozhlasových a televizních programů, televizní zábava, zveřejňování textů, kromě reklamních, tlumočení posunkové řeči, opatřování titulky, výuka, vzdělávací informace, nahrávání videopásek, střih video pásků, vydávání elektronických knih a časopisů on-line, vydávání textů, s výjimkou reklamních nebo náborových, výroba videofilmů, pronájem zvukového nahrávacího zařízení, živé představení, organizování živých vystoupení.

(730) Česká televize, Kavčí hory, Praha 4 - Kavčí hory, 14070, CZ

(210) O-514883

(220) 08.07.2014

(320) 08.07.2014

(511) 9, 16, 35, 38, 41

(540)

DUHOZEM

(510) (9) antény, audiovizuální zařízení pro výuku, automaty hudební, hrací skříně uváděné do chodu vhozením mince, nástroje na určování azimutu, barometry, brýle, pouzdra na brýle, brýle sluneční, brýle proti slunci, brýlové řetízky, buzoly, směrové kompas, clony na oči, čističe nosičů zvukových záznamů, čočky kontaktní, čočky optické, čtecí zařízení na cd disky, dalekohledy, diapozitivy, promítací přístroje na diapozitivy, diktafony, magnetické disky, kompaktní disky (audio-video), gramofonové desky, gramofonové jehly, disky optické, dvd přehrávače, elektronická pera (vizuální zobrazovací jednotky), elektronické oznamovací tabule, elektronické publikace (s možností stažení), epidiaskopy, filmové kamery, exponované filmy, střihací zařízení na filmy, kreslené filmy, fotoaparáty, hologramy, nosiče záznamů nahrané i nenahrané, audiovizuální programy, filmy, cd disky, dvd disky, obaly na cd disky nebo dvd disky nebo na nosiče záznamů, jezdecké přilby, kalkulačky, kalkulačky kapesní, exponované kinofilmy, klávesnice počítačové, krokoměry, magnetická média, magnetické disky, magnetické nosiče dat, magnetické pásky, magnetofony, magnety, magnety dekorativní, mincové mechanismy pro televizory, monitory, mikrofony, nosiče dat magnetické, nosiče dat optické, nosiče zvukových nahrávek, nosiče zvukových záznamů nahrané i nenahrané, audiovizuální díla na nosičích, audiovizuální díla v digitální podobě, programové vybavení pro počítače, interaktivní software, software, hardware výpočetní techniky, interaktivní databáze, elektronické databáze, multimediální aplikace, elektronické multimediální nebo elektronické multimediální katalogy, elektronická periodika a knihy v elektronické podobě, ochranné brýle pro sport, ochranné helmy pro sport, obrázky, optické disky kompaktní cd rom, plátna promítací, počítače, počítačové hry (programy), počítačové tiskárny, podložky pod myš, potápěčské masky, potápěčské oděvy, potápěčské rukavice, pravítka (měřicí přístroje), pravítko logaritmické, přehrávače kompaktních disků, přilby ochranné, přístroje pro reprodukci zvuku, rádia, signalizační pišťalky, sluchátka, snímače obrazu, skenery (zpracování dat), tampóny do uší pro potápěče, televizní přístroje, trojúhelníky výstražné pro vozidla, videokamery, videokazety, videopásky, vyučovací stroje, zápisník elektronický, závaží; (16) alba, atlasy, pouzdra s barvami (školní pomůcky), blahopřání, blahopřání hudební, bloky (papírnické výrobky), brožury, papírové bryndáčky, časopisy, časopisy - komiksy, čínská tuš, desky (papírnické výrobky), psací desky s klipsem na přidržování papíru, desky na dokumenty (šanon, pořadače), dopisní papír, držáky na psací potřeby, figurky (sošky) z papírové hmoty, fólie hliníkové na balení potravin, fotografie, stojany na fotografie, zemské glóbusy, grafické reprodukcce, grafiky, gummy na mazání, hlína modelovací, houbičky navlhčovací (kancelářské potřeby), hroty psacích per, chrániče prstů (kancelářské potřeby), inkoust v tyčince, inkousty, kalamáře, kalendáře, kalendáře trhací, kancelářské potřeby, kromě nábytku, kancelářské sponky, papírové kapesníky, výrobky z kartónu, spadající do této třídy, karty, katalogy, kelímky papírové na mléčné výrobky, krabice na klobouky z lepenky, knihy, záložky do knih, knižky brožované, knižní zarážky, vzory na kopírování, papírové kornouty, krabice lepenkové nebo papírové, kružítko, křída na psaní, laminovačky (- na dokumenty) pro použití v kanceláři, výrobky z lepenky spadající do této třídy, malířská plátna, malířské stojany, malířské štetce, štetce, štetce na psaní, mapy, zeměpisné mapy, mašle papírové, materiály na pečeti, pomůcky na mazání, sáčky pro mikrovlnné trouby, misky na vodové barvy, materiály na modelování, nálepky (lepící pásky) pro kancelářské použití nebo pro domácí, napínáčky, násadky na pera, noviny, nože na papír, obálky, obaly (papírnické výrobky), obaly na spisy, obtisky, ocelová pera, opěradla na ruce pro malíře, ořezávací stroje na tužky, ořezávací na tužky, oznámení rodinných událostí (papírnické výrobky), palety pro malíře, papír, dopisní papír, papír kopírovací (pauzovací), pergamenový papír, papír sací, svítilný papír, toaletní papír, papír voskovaný, papír xuan, papírenské výrobky spadající do této třídy, papírová prostírání, papírové ubrusy, papírové podložky pod sklenice, podložky pod pивní sklenice, papírové ubrusky, pastelky, pouzdra na pasy, pečete, penály, pera (kancelářské potřeby), pera plnicí, periodika, plakáty, plány, psací podložky, pomůcky učební, kromě přístrojů, pohlednice, poštovní známky, potřeby na psaní, poutače z papíru nebo lepenky, pouzdra na doklady, pouzdra na pera, pouzdra s psacími potřebami, papírové praporky, pravítka, prospekty, příručky, psací podložky, psací soupravy (sada psacích potřeb), publikace, papírové pytlíky jako obaly, razítka, razítka datovací, pouzdra na razítka, razítkovací podušky, ročenky, papírové ručníky, rýsovací nástroje, samolepky, samolepky pro domácí a pro kancelářské potřeby, sešity, sešivačky, skicárky, stírátka na tabule, školní potřeby, tabule školní, těžítka, tikety, tiskopisy, tiskové typy, tiskoviny, tužky, tuhy do tužek, držátka na tužky, patentní tužky, uhly na kreslení, zápisníky, zpěvníky; (35) reklamní, inzertní a propagační činnost, marketing, inzere poštu,

licence na výrobky a služby ostatních (komerční správa), nábor zaměstnanců, pomoc při řízení obchodní činnosti, obchodní nebo podnikatelské informace, obchodní nebo podnikatelský průzkum, organizování výstav (komerčních nebo reklamních), personální poradenství, pořádání veletrhů pro obchodní a reklamní účely, průzkum trhu, průzkum veřejného mínění, zajišťování předplatného telekomunikačních služeb pro ostatní, merchandising, organizační zabezpečování televizního vysílání, předvádění zboží, příprava inzertních sloupků, reklama (propagace), reklama on-line v počítačové síti, aktualizování reklamních materiálů, pronájem reklamních materiálů, zaslání reklamních materiálů zákazníkům, rozšiřování reklamních nebo inzertních materiálů, sekretářské služby, služby v oblasti grafické úpravy pro reklamní účely, styky s veřejností, vydávání reklamních nebo náborových propagačních a inzertních textů, televizní reklama, obchodní vedení uměleckých agentur, zajišťování novinového předplatného (pro předplatitele); (38) telekomunikace, služby umožňující komunikaci jedné osoby s druhou, elektronická pošta, služby elektronických nástěnek (telekomunikační služby), informační kanceláře, vysílání kabelové televize, služby dálkových konferencí, počítačová komunikace, posílání zpráv, poskytování internetových diskusních fór, pronájem přístrojů pro přenos zpráv, pronájem přístupového času ke globálním počítačovým sítím, pronájem zařízení pro přenos informací, přenášení pomocí satelitních družic, přenos zpráv a obrazových informací pomocí počítače, půjčování telekomunikačních zařízení, telekonference (služby dálkových konferencí), teleshoppingové služby (poskytování televizních kanálů pro teleshoppingové služby), televizní vysílání, digitální vysílání, televizní vysílání programů, televizní vysílání zábavných, vzdělávacích, výchovných, soutěžních, diskusních a informačních pořadů, šíření elektronických časopisů, informací, elektronických periodik, knih v elektronické podobě, audio nebo audiovizuálních děl prostřednictvím informační nebo datové nebo elektronické nebo komunikační nebo telekomunikační nebo počítačové sítě, zejména internetu, pomocí satelitů a jiné, informační služby na Internetu související s televizním vysíláním, služby na Internetu související s televizním vysíláním, provozování internetového serveru, provozování internetového portálu, zajištění prostoru pro webové stránky, poskytování portálu na Internetu, poskytování on-line platformy pro nahrávání, zpracování, přenos a aktualizaci dat, obrázků, fotografií, 3d aplikací, telexové služby, rádiové vysílání, výzvy (služby poskytované rádiem, telefonem nebo jinými elektronickými komunikačními prostředky), zaslání zpráv; (41) dabing, nakladatelství a vydavatelství, ediční činnost, publikační činnost, nahrávání nosičů zvukových nebo obrazových zvukových, služby v oblasti digitálního zpracování obrazu, elektronické publikování (dtp), služby v oblasti estrád, tvorba a šíření audiovizuálních děl, zpravodajství, publicistika, televizní zpravodajství, tv produkce, tvorba programů, tvorba a výroba televizních a audiovizuálních programů, obrazové zpravodajství, filmová produkce, jiná než reklamní, filmová studia, filmová tvorba, filmové projekce, pronájem filmových promítaček a jejich příslušenství, půjčování filmů, fotografování, informace o možnostech zábavy, informace o výchově a vzdělávání, poskytování služeb v oblasti karaoke (hudební doprovod písní dle výběru zpěváka), výchovně zábavné klubové služby, kluby zdraví (služby), knihovny (půjčování knih), vydávání knih, koncertní síně, sály, organizování a vedení konference, organizování a vedení kongresu, korespondenční kurzy, provozování muzea, služby nahrávacího studia, nahrávání videopásek, organizování kulturních nebo vzdělávacích výstav, organizace společenských a kulturních akcí, organizace, provozování a provádění her a soutěží i veřejných, provozování kina, organizování plesů, organizování vzdělávacích nebo zábavných soutěží, výstavní činnost v oblasti kultury nebo zábavy nebo výchovy nebo vzdělávání, zábavné parky, plánování a organizování večírků, pořádání soutěží krásy, poskytování on-line elektronických publikací [bez možnosti stažení], pronájem audio nahrávek, pronájem dekorací, pronájem kinematografických filmů, pronájem osvětlovacích zařízení pro divadla nebo televizní studia, pronájem rozhlasových a televizních přijímačů, provozování her on-line (z počítačové sítě), předprodeje vstupenek, výroba divadelních nebo jiných představení, půjčování filmů, půjčování přenosných videokamer, půjčování videokamer, půjčování videopásek, psaní scénářů, pronájem rozhlasových a televizních přijímačů, organizování a vedení seminářů, služby v oblasti grafické úpravy, jiné než pro reklamní účely, studia nahrávací (služby), reportážské služby, školení, vyučování, výroba rozhlasových a televizních programů, televizní zábava, zveřejňování textů, kromě reklamních, tlumočení posunkové řeči, opatřování titulky, výuka, vzdělávací informace, nahrávání videopásek, střih videopásků, vydávání elektronických knih a časopisů on-line, vydávání textů, s výjimkou

reklamních nebo náborových, výroba videofilmů, pronájem zvukového nahrávacího zařízení, živé představení, organizování živých vystoupení.

(730) Česká televize, Kavčí hory, Praha 4 - Kavčí hory, 14070, CZ

- (210) O-514884
(220) 08.07.2014
(320) 08.07.2014
(511) 9, 16, 35, 38, 41
(540)

ČERNOBÍL

- (510) (9) antény, audiovizuální zařízení pro výuku, automaty hudební, hrací skříně uváděné do chodu vhozením mince, nástroje na určování azimutu, barometry, brýle, pouzdra na brýle, brýle sluneční, brýle proti slunci, brýlové řetízky, buzoly, směrové kompas, clony na oči, čističe nosičů zvukových záznamů, čočky kontaktní, čočky optické, čtecí zařízení v televizi, dalekohledy, diapositivy, promítací přístroje na diapositivy, diktafony, magnetické disky, kompaktní disky (audio-video), gramofonové desky, gramofonové jehly, disky optické, dvd přehrávače, elektronická pera (vizuální zobrazovací jednotky), elektronické oznamovací tabule, elektronické publikace (s možností stažení), epidiascopy, filmové kamery, exponované filmy, střihací zařízení na filmy, kreslené filmy, fotoaparáty, hologramy, nosiče záznamů nahrané i nenahrané, audiovizuální programy, filmy, cd disky, dvd disky, obaly na cd disky nebo dvd disky nebo na nosiče záznamů, jezdecké přilby, kalkulačky, kalkulačky kapesní, exponované kinofilmy, klávesnice počítačové, krokoměry, magnetická média, magnetické disky, magnetické nosiče dat, magnetické pásky, magnetofony, magnety, magnety dekorativní, mincové mechanismy pro televizory, monitory, mikrofony, nosiče dat magnetické, nosiče dat optické, nosiče zvukových nahrávek, nosiče zvukových záznamů nahrané i nenahrané, audiovizuální díla na nosičích, audiovizuální díla v digitální podobě, programové vybavení pro počítače, interaktivní software, software, hardware výpočetní techniky, interaktivní databáze, elektronické databáze, multimediální aplikace, elektronické multimediální nebo elektronické multimediální katalogy, elektronická periodika a knihy v elektronické podobě, ochranné brýle pro sport, ochranné helmy pro sport, obrazovky, optické disky kompaktní cd rom, plátna promítací, počítače, počítačové hry (programy), počítačové tiskárny, podložky pod myš, potápěčské masky, potápěčské oděvy, potápěčské rukavice, pravítka (měřicí přístroje), pravítko logaritmické, přehrávače kompaktních disků, přilby ochranné, přístroje pro reprodukci zvuku, rádia, signalizační pišťalky, sluchátka, snímače obrazu, skenery (zpracování dat), tampóny do uší pro potápěče, televizní přístroje, trojúhelníky výstražné pro vozidla, videokamery, videokazety, videopásky, vyučovací stroje, zápisník elektronický, závaží; (16) alba, atlasy, pouzdra s barvami (školní pomůcky), blahopřání, blahopřání hudební, bloky (papírnické výrobky), brožury, papírové bryndáčky, časopisy, časopisy - komiksy, čínská tuš, desky (papírnické výrobky), psací desky s klípem na přidržování papíru, desky na dokumenty (šanon, pořadače), dopisní papír, držáky na psací potřeby, figurky (sošky) z papírové hmoty, fólie hliníková na balení potraviny, fotografie, stojany na fotografie, zemské globusy, grafické reprodukcce, grafiky, gummy na mazání, hlína modelovací, houbičky navlhčovací (kancelářské potřeby), hroty psacích per, chrániče prstů (kancelářské potřeby), inkoust v tyčince, inkousty, kalamáře, kalendáře, kalendáře trhací, kancelářské potřeby, kromě nábytku, kancelářské sponky, papírové kapesníky, výrobky z kartónu, spadající do této třídy, karty, katalogy, kelímky papírové na mléčné výrobky, krabice na klobouky z lepenky, knihy, záložky do knih, knížky brožované, knižní zarážky, vzory na kopírování, papírové kornouty, krabice lepenkové nebo papírové, kružítko, křída na psaní, laminovačky (- na dokumenty) pro použití v kanceláři, výrobky z lepenky spadající do této třídy, malířská plátna, malířské stojany, malířské štetce, štetce, štetce na psaní, mapy, zeměpisné mapy, mašle papírové, materiály na pečeti, pomůcky na mazání, sáčky pro mikrovlnné trouby, misky na vodové barvy, materiály na modelování, nálepky (lepící pásky) pro kancelářské použití nebo pro domácnost, napínáčky, násadky na pera, noviny, nože na papír, obálky, obaly (papírnické výrobky), obaly na spisy, obtisky, ocelová pera, opěradla na ruce pro malíře, ořezávací strojek na tužky, ořezávací na tužky, oznámení rodinných událostí (papírnické výrobky), palety pro malíře, papír, dopisní papír, papír kopírovací (pauzovací), pergamenový papír, papír sací, svítilný papír, toaletní papír, papír voskovaný, papír xuan, papírenské výrobky spadající do této třídy, papírová prostírání, papírové ubrusy, papírové podložky pod sklenice, podložky pod pívni sklenice, papírové ubrusky, pastelky, pouzdra na pasy, pečeti, penály, pera (kancelářské potřeby), pera plnicí, periodika, plakáty, plány, psací podložky, pomůcky učební, kromě přístrojů,

pohlednice, poštovní známky, potřeby na psaní, poutače z papíru nebo lepenky, pouzdra na doklady, pouzdra na pera, pouzdra s psacími potřebami, papírové praporky, pravítka, prospekty, příručky, psací podložky, psací soupravy (sada psacích potřeb), publikace, papírové pytlíky jako obaly, razítka, razítka datovací, pouzdra na razítka, razítkovací podušky, ročenky, papírové ručníky, rýsovací nástroje, samolepky, samolepky pro domácnost a pro kancelářské potřeby, sešity, sešivačky, skicáky, stírátka na tabule, školní potřeby, tabule školní, těžítka, tikety, tiskopisy, tiskové typy, tiskoviny, tužky, tuhy do tužek, držátka na tužky, patentní tužky, uhly na kreslení, zápisníky, zpěvníky; (35) reklamní, inzertní a propagační činnost, marketing, inzerce poštou, licence na výrobky a služby ostatních (komerční správa), nábor zaměstnanců, pomoc při řízení obchodní činnosti, obchodní nebo podnikatelské informace, obchodní nebo podnikatelský průzkum, organizování výstav (komerčních nebo reklamních), personální poradenství, pořádání veletrhů pro obchodní a reklamní účely, průzkum trhu, průzkum veřejného mínění, zajišťování předplatného telekomunikačních služeb pro ostatní, merchandising, organizační zabezpečování televizního vysílání, předvádění zboží, příprava inzertních sloupků, reklama (propagace), reklama on-line v počítačové síti, aktualizování reklamních materiálů, pronájem reklamních materiálů, zaslání reklamních materiálů zákazníkům, rozšiřování reklamních nebo inzertních materiálů, sekretářské služby, služby v oblasti grafické úpravy pro reklamní účely, styky s veřejností, vydávání reklamních nebo náborových propagačních a inzertních textů, televizní reklama, obchodní vedení uměleckých agentur, zajišťování novinového předplatného (pro předplatitele); (38) telekomunikace, služby umožňující komunikaci jedné osoby s druhou, elektronická pošta, služby elektronických nástěnek (telekomunikační služby), informační kanceláře, vysílání kabelové televize, služby dálkových konferencí, počítačová komunikace, posílání zpráv, poskytování internetových diskusních fór, pronájem přístrojů pro přenos zpráv, pronájem přístupového času ke globálním počítačovým sítím, pronájem zařízení pro přenos informací, přenášení pomocí satelitních družic, přenos zpráv a obrazových informací pomocí počítače, půjčování telekomunikačních zařízení, telekonference (služby dálkových konferencí), teleshoppingové služby (poskytování televizních kanálů pro teleshoppingové služby), televizní vysílání, digitální vysílání, televizní vysílání programů, televizní vysílání zábavných, vzdělávacích, výchovných, soutěžních, diskusních a informačních pořadů, šíření elektronických časopisů, informací, elektronických periodik, knih v elektronické podobě, audio nebo audiovizuálních děl prostřednictvím informační nebo datové nebo elektronické nebo komunikační nebo telekomunikační nebo počítačové sítě, zejména Internetu, pomocí satelitů a jiné, informační služby na Internetu související s televizním vysíláním, služby na Internetu související s televizním vysíláním, provozování internetového serveru, provozování internetového portálu, zajištění prostoru pro webové stránky, poskytování portálu na internetu, poskytování on-line platformy pro nahrávání, zpracování, přenos a aktualizaci dat, obrázků, fotografií, 3d aplikací, telexové služby, radiové vysílání, výzvy (služby poskytované rádiem, telefonem nebo jinými elektronickými komunikačními prostředky), zaslání zpráv; (41) dabing, nakladatelství a vydavatelství, ediční činnost, publikační činnost, nahrávání nosičů zvukových nebo obrazově zvukových, služby v oblasti digitálního zpracování obrazu, elektronické publikování (dtp), služby v oblasti estrád, tvorba a šíření audiovizuálních děl, zpravodajství, publicistika, televizní zpravodajství, tv produkce, tvorba programů, tvorba a výroba televizních a audiovizuálních programů, obrazové zpravodajství, filmová produkce, jiná než reklamní, filmová studia, filmová tvorba, filmové projekce, pronájem filmových promítaček a jejich příslušenství, půjčování filmů, fotografování, informace o možnostech zábavy, informace o výchově a vzdělávání, poskytování služeb v oblasti karaoke (hudební doprovod písní dle výběru zpěváka), výchovně zábavné klubové služby, kluby zdraví (služby), knihovny (půjčování knih), vydávání knih, koncertní síně, sály, organizování a vedení konference, organizování a vedení kongresu, korespondenční kurzy, provozování muzea, služby nahrávacího studia, nahrávání videopásek, organizování kulturních nebo vzdělávacích výstav, organizace společenských a kulturních akcí, organizace, provozování a provádění her a soutěží i veřejných, provozování kina, organizování plesů, organizování vzdělávacích nebo zábavných soutěží, výstavní činnost v oblasti kultury nebo zábavy nebo výchovy nebo vzdělávání, zábavné parky, plánování a organizování večírků, pořádání soutěží krásy, poskytování on-line elektronických publikací [bez možnosti stažení], pronájem audio nahrávek, pronájem dekorací, pronájem kinematografických filmů, pronájem osvětlovacích zařízení pro divadla nebo televizní studia, pronájem rozhlasových a televizních přijímačů, provozování her on-line (z počítačové sítě),

předprodej vstupenek, výroba divadelních nebo jiných představení, půjčování filmů, půjčování přenosných videokamer, půjčování videokamer, půjčování videopásek, psaní scénářů, pronájem rozhlasových a televizních přijímačů, organizování a vedení seminářů, služby v oblasti grafické úpravy, jiné než pro reklamní účely, studia nahrávací (služby), reportéřské služby, školení, vyučování, výroba rozhlasových a televizních programů, televizní zábava, zveřejňování textů, kromě reklamních, tlumočení posunkové řeči, opatřování titulky, výuka, vzdělávací informace, nahrávání videopásek, stříh videopásek, vydávání elektronických knih a časopisů on-line, vydávání textů, s výjimkou reklamních nebo náborových, výroba videofilmů, pronájem zvukového nahrávacího zařízení, živé představení, organizování živých vystoupení.

(730) **Česká televize**, Kavčí hory, Praha 4 - Kavčí hory, 14070, CZ

(210) **O-514885**
(220) 08.07.2014
(320) 08.07.2014
(511) 9, 16, 35, 38, 41
(540)



(510) (9) antény, audiovizuální zařízení pro výuku, automaty hudební, hrací skříně uváděné do chodu vhozením mince, nástroje na určování azimutu, barometry, brýle, pouzdra na brýle, brýle sluneční, brýle proti slunci, brýlové řetízky, buzoly, směrové kompas, clony na oči, čističe nosičů zvukových záznamů, čočky kontaktní, čočky optické, čtecí zařízení v televizi, dalekohledy, diapozitivy, promítací přístroje na diapozitivy, diktafony, magnetické disky, kompaktní disky (audio-video), gramofonové desky, gramofonové jehly, disky optické, DVD přehrávače, elektronická pera (vizuální zobrazovací jednotky), elektronické oznamovací tabule, elektronické publikace (s možností stažení), epidiaskopy, filmové kamery, exponované filmy, stříhací zařízení na filmy, kreslené filmy, fotoaparáty, hologramy, nosiče záznamů nahrané i nenahrané, audiovizuální programy, filmy, CD disky, DVD disky, obaly na CD disky nebo DVD disky nebo na nosiče záznamů, jezdecké přílby, kalkulačky, kalkulačky kapesní, exponované kinofilmy, klávesnice počítačové, krokoměry, magnetická média, magnetické disky, magnetické nosiče dat, magnetické pásky, magnetofony, magnety, magnety dekorativní, mincové mechanismy pro televizory, monitory, mikrofony, nosiče dat magnetické, nosiče dat optické, nosiče zvukových nahrávek, nosiče zvukových záznamů nahrané i nenahrané, audiovizuální díla na nosičích, audiovizuální díla v digitální podobě, programové vybavení pro počítače, interaktivní software, hardware výpočetní techniky, interaktivní databáze, elektronické databáze, multimediální aplikace, elektronické multimediální nebo elektronické multimediální katalogy, elektronická periodika a knihy v elektronické podobě, ochranné brýle pro sport, ochranné helmy pro sport, obrazovky, optické disky kompaktní CD ROM, plátna promítací, počítače, počítačové hry (programy), počítačové tiskárny, podložky pod myš, potápěčské masky, potápěčské oděvy, potápěčské rukavice, pravítka (měřicí přístroje), pravítko logaritmické, přehrávače kompaktních disků, přílby ochranné, přístroje pro reprodukci zvuku, rádia, signalizační pišťalky, sluchátka, snímáče obrazu, skenery (zpracování dat), tampóny do uší pro potápěče, televizní přístroje, trojúhelníky výstražné pro vozidla, videokamery, videokazety, videopásky, vyučovací stroje, zápisník elektronický, závaží; (16) alba, atlasy, pouzdra s barvami (školní pomůcky), blahopřání, blahopřání hudební, bloky (papírnické výrobky), brožury, papírové bryndáčky, časopisy, časopisy - komiksy, čínská tuš, desky (papírnické výrobky), psací desky s klipsem na přidržování papíru, desky na dokumenty (šanonny, pořadače), dopisní papír, držáky na psací potřeby, figurky (sošky) z

papírové hmoty, fólie hliníková na balení potravin, fotografie, stojany na fotografie, zemské glóbusy, grafické reprodukce, grafiky, gumy na mazání, hlína modelovací, houbičky navlhčovací (kancelářské potřeby), hroty psacích per, chrániče prstů (kancelářské potřeby), inkoust v tyčince, inkousty, kalamáře, kalendáře, kalendáře trhací, kancelářské potřeby, kromě nábytku, kancelářské sponky, papírové kapesníky, výrobky z kartónu, spadající do této třídy, karty, katalogy, kelímky papírové na mléčné výrobky, krabice na klobouky z lepenky, knihy, záložky do knih, knížky brožované, knižní zarážky, vzory na kopírování, papírové kornouty, krabice lepenkové nebo papírové, kružítko, křída na psaní, laminovačky (- na dokumenty) pro použití v kanceláři, výrobky z lepenky spadající do této třídy, malířská plátna, malířské stojany, malířské štětce, štětce, štětce na psaní, mapy, zeměpisné mapy, mašle papírové, materiály na pečetení, pomůcky na mazání, sáčky pro mikrovlnné trouby, misky na vodové barvy, materiály na modelování, nálepky (lepící pásky) pro kancelářské použití nebo pro domácnost, napínáčky, násadky na pera, noviny, nože na papír, obálky, obaly (papírnické výrobky), obaly na spisy, obtisky, ocelová pera, opěradla na ruce pro malíře, ořezávací strojek na tužky, ořezávací nástroj, oznámení rodinných událostí (papírnické výrobky), palety pro malíře, papír, dopisní papír, papír kopírovací (pauzovací), pergamenový papír, papír sací, svítilny, toaletní papír, papír voskový, papír Xuan, papírenské výrobky spadající do této třídy, papírové prostírání, papírové ubrusy, papírové podložky pod sklenice, podložky pod pívni sklenice, papírové ubrousky, pastelky, pouzdra na pasy, pečete, penály, pera (kancelářské potřeby), pera plnicí, periodika, plakáty, plány, psací podložky, pomůcky učební, kromě přístrojů, pohlednice, poštovní známky, potřeby na psaní, poutače z papíru nebo lepenky, pouzdra na doklady, pouzdra na pera, pouzdra s psacími potřebami, papírové praporky, pravítka, prospekty, příručky, psací podložky, psací soupravy (sada psacích potřeb), publikace, papírové pytlíky jako obaly, razítka, razítka datovací, pouzdra na skazítka, razítkovací podušky, ročenky, papírové ručníky, rýsovací nástroje, samolepky, samolepky pro domácnost a pro kancelářské potřeby, sešity, sešíváčky, skicáky, stírátka na tabule, školní potřeby, tabule školní, téžítka, tikety, tiskopisy, tiskové typy, tiskoviny, tužky, tuhy do tužek, držátka na tužky, patentní tužky, uhly na kreslení, zápisníky, zpěvníky;

(35) reklamní, inzertní a propagační činnost, marketing, inzercce poštou, licence na výrobky a služby ostatních (komerční správa), nábor zaměstnanců, pomoc při řízení obchodní činnosti, obchodní nebo podnikatelské informace, obchodní nebo podnikatelský průzkum, organizování výstav (komerčních nebo reklamních), personální poradenství, pořádání veletrhů pro obchodní a reklamní účely, průzkum trhu, průzkum veřejného mínění, zajišťování předplatného telekomunikačních služeb pro ostatní, merchandising, organizační zabezpečování televizního vysílání, předvádění zboží, příprava inzertních sloupků, reklama (propagace), reklama on-line v počítačové síti, aktualizování reklamních materiálů, pronájem reklamních materiálů, zaslání reklamních materiálů zákazníkům, rozšiřování reklamních nebo inzertních materiálů, sekretářské služby, služby v oblasti grafické úpravy pro reklamní účely, styky s veřejností, vydávání reklamních nebo náborových propagačních a inzertních textů, televizní reklama, obchodní vedení uměleckých agentur, zajišťování novinového předplatného (pro předplatitele); (38) telekomunikace, služby umožňující komunikaci jedné osoby s druhou, elektronická pošta, služby elektronických nástěnek (telekomunikační služby), informační kanceláře, vysílání kabelové televize, služby dálkových konferencí, počítačová komunikace, posílání zpráv, poskytování internetových diskusních fór, pronájem přístrojů pro přenos zpráv, pronájem přístupového času ke globálním počítačovým sítím, pronájem zařízení pro přenos informací, přenášení pomocí satelitních družic, přenos zpráv a obrazových informací pomocí počítače, půjčování telekomunikačních zařízení, telekonference (služby dálkových konferencí), teleshoppingové služby (poskytování televizních kanálů pro teleshoppingové služby), televizní vysílání, digitální vysílání, televizní vysílání programů, televizní vysílání zábavných, vzdělávacích, výchovných, soutěžních, diskusních a informačních pořadů, šíření elektronických časopisů, informací, elektronických periodik, knih v elektronické podobě, audio nebo audiovizuálních děl prostřednictvím informační nebo datové nebo elektronické nebo komunikační nebo telekomunikační nebo počítačové sítě, zejména Internetu, pomocí satelitů a jiné, informační služby na Internetu související s televizním vysíláním, služby na Internetu související s televizním vysíláním, provozování internetového serveru, provozování internetového portálu, zajištění prostoru pro webové stránky, poskytování portálu na Internetu, poskytování on-line platformy pro nahrávání, zpracování, přenos a aktualizaci dat, obrázků, fotografií, 3D aplikací, telexové služby, radiové vysílání, výzvy (služby poskytované rádiem, telefonem nebo jinými

elektronickými komunikačními prostředky), zaslání zpráv; (41) dabing, nakladatelství a vydavatelství, ediční činnost, publikační činnost, nahrávání nosičů zvukových nebo obrazově zvukových, služby v oblasti digitálního zpracování obrazu, elektronické publikování (DTP), služby v oblasti estrády, tvorba a šíření audiovizuálních děl, zpravodajství, publicistika, televizní zpravodajství, TV produkce, tvorba programů, tvorba a výroba televizních a audiovizuálních programů, obrazové zpravodajství, filmová produkce, jiná než reklamní, filmová studia, filmová tvorba, filmové projekce, pronájem filmových promítaček a jejich příslušenství, půjčování filmů, fotografování, informace o možnostech zábavy, informace o výchově a vzdělávání, poskytování služeb v oblasti karaoke (hudební doprovod písní dle výběru zpěváka), výchovně zábavné klubové služby, kluby zdraví (služby), knihovny (půjčování knih), vydávání knih, koncertní síně, sály, organizování a vedení konference, organizování a vedení kongresu, korespondenční kurzy, provozování muzea, služby nahrávacího studia, nahrávání videopásek, organizování kulturních nebo vzdělávacích výstav, organizace společenských a kulturních akcí, organizace, provozování a provádění her a soutěží i veřejných, provozování kina, organizování plesů, organizování vzdělávacích nebo zábavných soutěží, výstavní činnost v oblasti kultury nebo zábavy nebo výchovy nebo vzdělávání, zábavné parky, plánování a organizování večírků, pořádání soutěží krásy, poskytování on-line elektronických publikací [bez možnosti stažení], pronájem audio nahrávek, pronájem dekorací, pronájem kinematografických filmů, pronájem osvětlovacích zařízení pro divadla nebo televizní studia, pronájem rozhlasových a televizních přijímačů, provozování her on-line (z počítačové sítě), předprodej vstupenek, výroba divadelních nebo jiných představení, půjčování filmů, půjčování přenosných videokamer, půjčování videokamer, půjčování videopásek, psaní scénářů, pronájem rozhlasových a televizních přijímačů, organizování a vedení seminářů, služby v oblasti grafické úpravy, jiné než pro reklamní účely, studia nahrávací (služby), reportérské služby, školení, vyučování, výroba rozhlasových a televizních programů, televizní zábava, zveřejňování textů, kromě reklamních, tlumočení posunkové řeči, opatřování titulky, výuka, vzdělávací informace, nahrávání videopásek, stříhání videopásek, vydávání elektronických knih a časopisů on-line, vydávání textů, s výjimkou reklamních nebo náborových, výroba videofilmů, pronájem zvukového nahrávacího zařízení, živé představení, organizování živých vystoupení.

(730) Česká televize, Kavčí hory, Praha 4 - Kavčí hory, 14070, CZ

(210) O-514888

(220) 08.07.2014

(320) 08.07.2014

(511) 2, 35, 37

(540)



(510) (2) nátěrové hmoty, především dekorační a ochranné nátěrové hmoty pro úpravu interiéru i exteriéru ve stavebnictví, nátěry na cement, nátěry na ochranu krytin, nátěry na dřevo, nátěry na dehtovou lepenku, nátěry na lodní kýly a lodní spodky, nátěry ohnivzdorné, nátěry baktericidní, nátěry pro předměty pod vodou, nátěry ochranné proti korozi včetně nátěrů strojů, barvy, laky, ředidla pro nátěrové hmoty, pro barvy a laky, mořidla včetně lihových na dřevo nebo kůži, tmely zařazené v této třídě, přírodní vosky, napouštěcí oleje; (35) maloobchodní a velkoobchodní prodej a zprostředkování v oblasti nákupu a prodeje zboží včetně prodeje prostřednictvím Internetu s výrobky uvedenými ve třídě 2, marketing, reklama a propagace; (37) renovace dřevěného nábytku a jiných dřevěných výrobků nátěrovými hmotami.

(590) Barevná

(730) Barevné dřevo, s.r.o., Strmá 2310/12, Žabovřesky, Brno, 61600, CZ

(740) Patentová a známková kancelář, Ing. Jaromír Příkrýl, Včelín 1161, Hulín, 76824

(210) **O-514890**

(220) 08.07.2014

(320) 08.07.2014

(511) 9, 35, 42

(540)

101 touch

(510) (9) počítače, počítačový hardware, včetně počítačových periférií, počítačových součástek, počítačových klávesnic i dotykových, a zařízení pro ovládání počítačového videa, zejména počítačové myši, trackball, joystiky i dotykové, a hrací podložky, počítače pro použití v automobilech a počítačové programy pro ně, kapesní osobní počítače a počítačové programy pro ně, přehrávače optických disků a počítačové programy pro ně, elektronická zařízení pro přijímání televize a globálního komunikačního síťového přenosu a jejich převádění do televize nebo jiného zobrazovacího zařízení a počítačové programy pro použití s nimi, telefony, mobilní telefony a počítačové programy pro jejich kontrolu a řízení, telefony pro použití v telekomunikaci přes globální telekomunikační sítě a počítačové programy pro jejich kontrolu a řízení, zábavní automaty obsahující počítačový hardware a software k provozování audio, video a multimediálního výstupu, elektronické přijímače a moduly elektronických přijímačů zahrnuté v jiných zařízeních a počítačové programy pro ně, přenosné počítače, elektronické příslušenství pro hraní her a operační systémový software pro použití s ním, počítačové programy, zejména operační systémové programy, počítačové programy pro hraní her, počítačové programy pro řízení zobrazování televizních programů, jiných dat a obsahu dodávaného přes globální informační sítě, počítačové programy pro řízení komunikací a výměny dat mezi přenosnými počítači a stolními počítači; (35) maloobchodní, velkoobchodní činnost a zprostředkování s výrobky ve třídách 1 až 34, pomoc při řízení obchodní činnosti, propagační činnost, reklama, organizování výstav komerčních, řízení a provozování, maloobchodních prodejen a obchodních domů, obchodní administrativa, kancelářské práce, přeskupování různého zboží (kromě jejich přepravy) pro třetí osoby za účelem umožnit spotřebitelům, aby si tyto výrobky mohli pohodlně prohlížet a nakupovat; (42) vědecké a technologické služby a související výzkum a projektování, analytické a výzkumné služby v průmyslu, navrhování a vývoj počítačového hardwaru a softwaru.

(730) **101 touch, s.r.o.**, U Jánského kamene 587/1a, Liberec IV - Perštýn, 46001, CZ

(740) RETROPATENT s.r.o., Mgr. Kamil Kolátor, Dolní náměstí 679/5, Jablonec nad Nisou, 46601

účely, potravní doplňky pro lidskou potřebu, výrobky pro hubení škodlivých zvířat, fungicidy.

(730) **Swiss Pharma International AG**, Waldmannstrasse 8, 8001 Zurich, CH

(740) Rott, Růžicka & Guttman Patentové, známkové a advokátní kanceláře, JUDr. Vladimír Rott, Vinohradská 37, Praha 2, 12000

(210) **O-515039**

(220) 14.07.2014

(320) 14.07.2014

(511) 35, 36, 41

(540)



(510) (35) dodavatelské služby pro třetí osoby (nákup výrobků a služeb pro jiné podniky), obchodní reklama, vydávání reklamních nebo náborových, propagačních a inzertních textů; (36) burzovní makléřství, finanční poradenství, kanceláře realitní, správa a pronájem nemovitostí, zprostředkování nemovitostí, obchodování s nemovitostmi; (41) nakladatelská a vydavatelská činnost.

(730) **REALITY BROKERS s.r.o.**, Jablunkovská 101, Trinec-Lyžbice, 73961, CZ

(210) **O-515041**

(220) 15.07.2014

(320) 15.07.2014

(511) 6, 19, 20, 35, 42

(540)



(510) (6) dveře kovové, zárubně kovové, dveřní kování, kovové doplňky dveří nezařazené v jiných třídách, nábytkové kování; (19) nekovové dveře a zárubně; (20) nábytek, nábytkové předsíňové stěny, dveřní kování nekovové, dveřní kliky nekovové; (35) poskytování obchodních a podnikatelských informací, obchodní poradenství, obchodní management, pomoc při řízení obchodní činnosti; (42) poradenství architektonické.

(590) Barevná

(730) **SAPELLI, a.s.**, Pávovská 3104/15a, Jihlava, 58601, CZ

(740) Jiří Bursa, Polní 12, Jihlava, 58601

(210) **O-514996**

(220) 11.07.2014

(320) 11.07.2014

(511) 5

(540)

РИЛУМЕД

(510) (5) farmaceutické přípravky.

(730) **PRO.MED.CS Praha a.s.**, Telčská 1, Praha 4, 14000, CZ

(740) Mgr. Klára Studená, advokátní a patentová kancelář, Na Poříčí 12, Praha 1, 11000

(210) **O-515034**

(220) 14.07.2014

(320) 14.07.2014

(511) 5

(540)

I PROFENEX

(510) (5) farmaceutické a veterinářské výrobky, hygienické výrobky pro léčebné účely, dietní potraviny a dietetické přípravky pro léčebné nebo veterinární

(210) **O-515042**

(220) 15.07.2014

(320) 15.07.2014

(511) 16, 28, 35, 36, 41

(540)



(510) (16) knihy, knížky (brožovaná), knihy k nalepování výstřížků (alba); (28) hračky, hračky plyšové, hračky pohyblivé, hry (zařízení pro -), hry, hry společenské, hry stolní, puzzles; (35) aktualizování reklamních materiálů, analýzy nákladů, dodavatelské služby pro třetí osoby (nákup výrobků a služeb pro jiné podniky), efektivnost provozu a racionalizace práce (posuzování -), hospodářské (ekonomické) prognózy, informace (obchodní nebo podnikatelské -), komerční informace a rady pro spotřebitele (spotřebitelská poradna), komunikační média (prezentace výrobků v komunikačních médiích) pro účely maloobchodu, marketing, marketingové studie, obchodní činnost (pomoc při řízení), obchodní činnost (služby, poradenství v -), obchodní nebo podnikatelské informace, obchodní management a podnikové poradenství, obchodní nebo podnikatelské informace (poskytování -), obchodní nebo podnikatelské poradenství (profesionální -), obchodní reklama (pro třetí osoby -), oceňování s obchodními podniky, organizování výstav (komerčních nebo reklamních), počítačové databáze (systemizace informací do -), produkce (výroba) reklamních filmů, psaní reklamních textů, reklama, reklamní materiály (pronájem -), reklamní materiály (zasílání zákazníkům -), reklamní texty (vydávání, zveřejňování, oznámení, vyhlášení, publikování-), vedení podniků (poradenství), řízení (poradenské služby obchodní nebo podnikatelské), řízení obchodních nebo průmyslových podniků (poskytování pomoci při -); (36) bankovníctví, finanční informace, finanční poradenství, finanční tížení, finanční služby, informace o pojištění, investice (kapitálové -), kanceláře pro inkasování pohledávek, koupě na splátky (financování), makléřské služby, makléřství, jednatelství, pojistky životní (životní pojištění), pojištění (zprostředkování -), poradenství v oblasti pojištění, půjčky (financování), organizování dobročinných sbírek; (41) cvičení (praktické -), dálkové studium, dětské jesle a školky, divadelní představení, elektronické publikování (DTP), filmová produkce, jiná než reklamní, filmové projekce, informace o výchově a vzdělávání, klubové služby (výchovnězábavné -), knihy (vydávání -), kolokvium (organizování a vedení), konference (organizování a vedení -), koučink (školení), organizování soutěží (vzdělávacích nebo zábavných), pomoc při výběru povolání, pořádání a řízení pracovních setkání (školení), poskytování on-line elektronických publikací (bez možnosti stažení), profesní rekvalifikace, rozhlasové a televizní programy (výroba -), semináře (organizování a vedení -), služby poskytované školami (vzdělávání), školení (instruktáž), televizní programy (výroba rozhlasových a -), vydávání elektronických knih a časopisů on-line, vydávání knih, výroba divadelních anebo jiných představní.

(730) **Hrubošová Marcela Ing.**, Mahenova 1637, Staré Město, 68603, CZ

(740) Mgr. Ing. Jakub Mašek, Týnská 1053/21, Praha 1, 11000

(210) **O-515043**

(220) 15.07.2014

(320) 15.07.2014

(511) 35, 36, 41

(540)



(510) (35) reklama, propagace, marketingová činnost, obchodní administrativa, kancelářské práce; (36) finanční služby, získávání finančních prostředků, sponzoring (finanční); (41) kulturní a společenské akce (jejich organizování a pořádání), hudební vystoupení.

(730) **Nadační fond pro podporu zaměstnání osob se zdravotním postižením**, Bohuslava ze Švamberka 1686/4, Praha 4, 14000, CZ

(210) **O-515050**

(220) 15.07.2014

(320) 15.07.2014

(511) 12

(540)

AUTOHAK

(510) (12) tažná zařízení - v rámci této třídy.

(730) **VAPOL CZ s.r.o.**, 270, Zašová, 75651, CZ

(210) **O-515051**

(220) 15.07.2014

(320) 15.07.2014

(511) 14, 35, 38, 40

(540)

Žirafka

(510) (14) šperky, bižuterie, komponenty pro výrobu šperků a bižuterie, korálky pro výrobu šperků a bižuterie; (35) prodej komponent pro výrobu šperků a bižuterie, asistenční služby při nákupu zboží, nákup zboží pro třetí osoby, odborné obchodní poradenství pro profesionální rukodělné výroby; (38) zveřejňování, rozšiřování a přenos informací prostřednictvím počítačové sítě včetně internetu, šíření tiskovin, časopisů, periodik, knih v elektronické podobě prostřednictvím počítačové sítě včetně internetu; (40) výroba šperků, bižuterie, výroba korálků a jiných komponent pro výrobu šperků a bižuterie.

(730) **Konečná Hana**, Daňkova 3332/3, Praha 12, 14300, CZ

(740) JUDr. Jindřiška Šulcová, U Statku 77, Mnichovo Hradiště - Hněvousice

(210) **O-515070**

(220) 16.07.2014

(320) 16.07.2014

(511) 35, 36, 39

(540)

REAMON

(510) (35) činnost podnikatelských, organizačních a ekonomických poradců, zpracování dat, poskytování obchodních nebo podnikatelských informací, pomoc při řízení obchodní činnosti, obchodní administrativa, kancelářské práce, kopírování dokumentů, vedení účetnictví, účetní servis, fakturace, příprava a vyhotovení daňových přiznání, daňová evidence, zpracování účetních dokladů, kontrola účetních dokladů, daňové poradenství (účetnictví); (36) finanční služby, poskytování informací v oblasti financí, činnost finančních poradců, zprostředkování finančních operací, peněžní služby, zprostředkování služeb v oblasti financí a investic, služby týkající se placení daní a cel, poradenské služby v oblasti daní, zprostředkování vrácení daní; (39) přeprava osob, zboží a nákladů, včetně přepravy kapalin a plynů, provozování skladů, skladišť, překladišť, deponií, parkovišť, včetně halových a podzemních parkovišť a garáží.

(730) **W.A.G. payment solutions, a.s.**, Na Vítězné pláni 1719/4, Praha 4 Nusle, 14000, CZ

(740) **FISCHER & PARTNER Intellectual Property s.r.o.**, Na Hrobci 294/5, Praha 2, 12800

(210) **O-515117**
(220) 18.07.2014
(320) 18.07.2014
(511) 35, 41
(540)



(510) (35) inzertní, reklamní, propagační činnost, vydávání reklamních textů, provozování reklamních ploch, reklamních bannerů, reklamních balonů, reklamních klipů, vše v souvislosti s provozováním loterie, marketing k provozování loterie; (41) provozování a organizování loterií a jiných podobných her v souladu s obecně závaznými právními předpisy prostřednictvím poboček sázkové kanceláře a dalších smluvně zavázaných prodejních míst, hraní o peníze, informace o možnostech rozptýlení, informace o možnostech zábavy, pořádání loterií, zábava, pobavení, prodej losů.

(590) Barevná
(730) **Tipsport.net a.s.**, Politických vězňů 156/21, Beroun, Centrum, 26601, CZ

(210) **O-515118**
(220) 18.07.2014
(320) 18.07.2014
(511) 35, 41
(540)



(510) (35) inzertní, reklamní, propagační činnost, vydávání reklamních textů, provozování reklamních ploch, reklamních bannerů, reklamních balonů, reklamních klipů, vše v souvislosti s provozováním loterie, marketing k provozování loterie; (41) provozování a organizování loterií a jiných podobných her v souladu s obecně závaznými právními předpisy prostřednictvím poboček sázkové kanceláře a dalších smluvně zavázaných prodejních míst, hraní o peníze, informace o možnostech rozptýlení, informace o možnostech zábavy, pořádání loterií, zábava, pobavení, prodej losů.

(730) **Tipsport.net a.s.**, Politických vězňů 156/21, Beroun, Centrum, 26601, CZ

(210) **O-515123**
(220) 18.07.2014
(320) 18.07.2014
(511) 35
(540)



(510) (35) reklama (propagace), pronájem reklamních ploch, psaní reklamních textů.

(730) **InterCube s.r.o.**, Vyhlídková 1420/26, Plzeň - Doubavka, 31200, CZ

(210) **O-515125**
(220) 18.07.2014
(320) 18.07.2014
(511) 35, 36
(540)



(510) (35) reklama a marketing, rozšiřování reklamních marketingových a propagačních materiálů; (36) nemovitosti (správa), nemovitosti (obchodování s -).

(590) Barevná
(730) **Slunečné terasy s.r.o.**, Dobřeničká 973, Praha 9 - Klánovice, CZ

(210) **O-515126**
(220) 18.07.2014
(320) 18.07.2014
(511) 29
(540)

SPAM

(510) (29) maso a drůbež (neživá).
(730) **Hormel Foods Corporation**, 1 Hormel Place, Austin, MN, US
(740) Baker & McKenzie v.o.s., advokátní kancelář, JUDr. Jiří Čermák, Klimentská 46/1216, Praha 1, 11002

(210) **O-515138**
(220) 21.07.2014
(320) 21.07.2014
(511) 12, 39

(540)



- (510) (12) vozidla, dopravní prostředky pozemní, vzdušné nebo vodní; (39) doprava, balení a skladování zboží, organizování cest.
(590) Barevná
(730) **Toretto s.r.o.**, Sázavská 914/8, Praha 2, 12000, CZ

- (210) **O-515140**
(220) 21.07.2014
(320) 21.07.2014
(511) 16, 35, 41
(540)



- (510) (16) papír a výrobky z papíru, tiskoviny, časopisy, periodika, výrobky knihařské, fotografie, psací potřeby, kancelářské potřeby; (35) reklamní a propagační činnost; (41) muzea (provozování), výchovná, vzdělávací a kulturní činnost, pořádání kulturních, výchovných a vzdělávacích výstav, vydavatelská, nakladatelská a publikační činnost, pořádání přednášek, školení, seminářů, pořádání kulturních, vzdělávacích a výchovných akcí.
(590) Barevná
(730) **MĚSTO KAROLINKA**, Radniční náměstí 42, Karolinka, 75605, CZ

- (210) **O-515143**
(220) 21.07.2014
(320) 21.07.2014
(511) 32, 33, 35
(540)

BURINA

- (510) (32) nealkoholické nápoje, sladové nápoje, mošty; (33) mošty alkoholizované; (35) maloobchodní a velkoobchodní prodej a zprostředkování v oblasti nákupu a prodeje zboží včetně prodeje prostřednictvím Internetu s výrobky uvedenými ve třídách 32 a 33, marketing.

- (730) **VINAŘSTVÍ Velké Bílovice s.r.o.**, Čejkovská 772, Velké Bílovice, 69102, CZ
(740) Patentová a známková kancelář, Ing. Jaromír Příkryl, Včelín 1161, Hulín, 76824

- (210) **O-515290**
(220) 25.07.2014
(320) 25.07.2014
(511) 35, 36, 42
(540)

CZECHCROWNCOIN

- (510) (35) propagační činnost, reklama, obchodní činnost zaměřená na poskytování slevových kupónů; (36) finanční peněžní služby, finanční poradenství, investiční činnost, burzovní makléřství, směnárství; (42) tvorba a správa webových stránek, správa internetového portálu zaměřeného na finanční služby.
(730) **Faith Ladislav Bc.**, Dobrovolného 646/2, Praha 14, 19800, CZ

- (210) **O-515656**
(220) 12.08.2014
(320) 12.08.2014
(511) 16, 35, 36
(540)



- (510) (16) dárkové poukázky, dárkové poukazy (karty), kupony, kuponové knížky, slevové známky, slevové kupóny, karty; (35) služby věrnostních programů, služby věrnostních karet, správa zákaznických věrnostních, motivačních nebo propagačních programů, organizace a management obchodních motivačních a věrnostních programů, věrnostní zákaznické služby ke komerčním, propagačním a/nebo reklamním účelům, podpora prodeje zboží a služeb třetích osob udělováním bodů, propagace zboží a služeb třetích osob prostřednictvím distribuce karet na slevy, věrnostní, pobídkové a bonusové programy, služby slevových programů; (36) vydávání hodnotových poukázek v souvislosti s věrnostními programy pro zákazníky, finanční služby přístupné prostřednictvím karty, poskytování předplacených karet a kuponů, služby slevových karet, vydávání peněžních poukázek, kuponů a poukázů.
(730) **Krbec Petr**, Proutěná 428, Praha 4 - Újezd, 14900, CZ
(740) Václav Müller, patentový zástupce, Filipova 2016, Praha 4, 14800

Zamítnuté a částečně zamítnuté přihlášky ochranných známek po zveřejnění

Zjistí-li Úřad v průběhu řízení o námitkách, že přihlašovaná ochranná známka nespĺňuje podmínky pro zápis, přihlášku zamítne. Zjistí-li, že přihlašovaná ochranná známka nespĺňuje podmínky pro zápis jen pro některé výrobky nebo služby, přihlášku zamítne v rozsahu výrobků nebo služeb, pro které přihláška nespĺňuje podmínky zápisu. S ohledem na tuto skutečnost, obsahuje tato kapitola údaje o rozhodnutích o zamítnutí přihlášky ochranné známky v celém nebo částečném rozsahu na základě ustanovení § 26 zákona č. 441/2003 Sb. Údaje o výsledku rozhodnutí (zamítnutí přihlášky, částečné zamítnutí přihlášky) jsou uvedeny za datem právní moci rozhodnutí pod INID kódem (583) s názvem "Datum právní moci rozhodnutí/výsledek rozhodnutí".

(210) **O-479488**

(540)

BLUELINK

(583) 26.08.2014/NABYTÍ P.M. - ZAMÍTNUTÍ PŘIHLÁŠKY PO ZVEŘEJNĚNÍ

(210) **O-497412**

(540)

(210) **O-484518**

(540)

MALÁ PARDUBICKÁ

(583) 22.08.2014/NABYTÍ P.M. - ZAMÍTNUTÍ PŘIHLÁŠKY PO ZVEŘEJNĚNÍ

NATELO 

(210) **O-489618**

(540)

Mac Czech

(583) 18.08.2014/NABYTÍ P.M. - ZAMÍTNUTÍ PŘIHLÁŠKY PO ZVEŘEJNĚNÍ

(583) 26.08.2014/NABYTÍ P.M. - ZAMÍTNUTÍ PŘIHLÁŠKY PO ZVEŘEJNĚNÍ

(210) **O-495153**

(540)

(210) **O-497818**

(540)

Jídlo, pití, řemeslo a žití

(583) 13.08.2014/NABYTÍ P.M. - ČÁSTEČNĚ ZAMÍTNUTÍ PŘIHL. PO ZVEŘ.

AURA CONTROL

(210) **O-500260**

(540)

(583) 22.08.2014/NABYTÍ P.M. - ZAMÍTNUTÍ PŘIHLÁŠKY PO ZVEŘEJNĚNÍ

Šiku
KUCHYNĚ

(210) **O-497410**

(540)

(583) 25.08.2014/NABYTÍ P.M. - ZAMÍTNUTÍ PŘIHLÁŠKY PO ZVEŘEJNĚNÍ

NATELO

(583) 26.08.2014/NABYTÍ P.M. - ZAMÍTNUTÍ PŘIHLÁŠKY PO ZVEŘEJNĚNÍ

Zamítnuté námítky týkající se ochranných známek

V průběhu řízení o námítkách může být Úřadem zjištěno, že přihlašovaná ochranná známka, která byla zveřejněna ve Věstníku, nezasahuje do zákonem chráněných starších práv třetích osob, tzv. namítajících, uvedených v ustanovení § 7 zákona č. 441/2003 Sb., a proto Úřad námítky zamítne. Údaje o rozhodnutích o zamítnutí námítek na základě ustanovení § 26 zákona č. 441/2003 Sb. jsou obsaženy v této kapitole.

(210) **O-493115**
(540)



(583) 22.08.2014

(210) **O-495529**
(540)



(583) 24.08.2014

(210) **O-496235**
(540)

PROBION LINE

(583) 19.08.2014

(210) **O-496409**
(540)



(583) 24.07.2014

(210) **O-501410**
(540)

Javorské pánky

(583) 19.08.2014

Přehled zápisů ochranných známek bez změny ve vztahu ke zveřejněným přihláškám

Kapitola obsahuje údaje o ochranných známkách zapsaných na základě ustanovení § 28 odst. 1 zákona č. 441/2003 Sb., u kterých nedošlo ke změně údajů oproti zveřejněné přihlášce ochranné známky.

Číselný přehled											
340046	340048	340049	340050	340051	340052	340053	340054	340055	340056	340057	340058
340059	340060	340061	340062	340063	340064	340065	340066	340067	340068	340069	340070
340071	340072	340073	340074	340075	340076	340077	340078	340079	340080	340081	340082
340083	340084	340085	340086	340087	340088	340089	340090	340091	340092	340093	340094
340095	340096	340097	340098	340099	340100	340101	340102	340103	340104	340105	340106
340107	340108	340109	340110	340111	340112	340113	340114	340115	340116	340117	340118
340119	340120	340121	340122	340123	340124	340125	340126	340127	340128	340129	340130
340131	340132	340133	340134	340135	340136	340137	340138	340139	340140	340141	340142
340143	340144	340145	340146	340147	340148						

Zápisy ochranných známek bez změny ve vztahu ke zveřejněným přihláškám

(111) **340046**
(220) 24.01.2011
(320) 24.01.2011
(442) 21.05.2014
(151) 27.08.2014
(730) **MONDIAL INFISSI s.r.o.**, Březnice 52, Březnice, 76001, CZ
(210) O-482590

(111) **340048**
(220) 07.06.2012
(320) 07.06.2012
(442) 21.05.2014
(151) 27.08.2014
(730) **Cidrerie s.r.o.**, Bohdalecká 1490/25, Praha 10, 10100, CZ
(210) O-495809

(111) **340049**
(220) 20.08.2012
(320) 20.08.2012
(442) 03.04.2013
(151) 27.08.2014
(730) **Quo s.r.o.**, Křížíkova 2158, Benešov, 25601, CZ
(210) O-497565

(111) **340050**
(220) 20.08.2012
(320) 20.08.2012
(442) 20.03.2013
(151) 27.08.2014
(730) **QUO s.r.o.**, Křížíkova 2158, Benešov, 25601, CZ
(210) O-497567

(111) **340051**
(220) 03.10.2012
(320) 03.10.2012
(442) 21.05.2014
(151) 27.08.2014
(730) **Heineken Česká republika, a.s.**, U Pivovaru 1, Krušovice, 27053, CZ
(210) O-498601

(111) **340052**
(220) 31.10.2012
(320) 31.10.2012
(442) 21.05.2014
(151) 27.08.2014
(730) **MADETA a.s.**, Rudolfovská 246/83, České Budějovice, 37050, CZ
(210) O-499320

(111) **340053**
(220) 17.12.2012
(320) 17.12.2012
(442) 22.05.2013
(151) 27.08.2014
(730) **Hügli Food s.r.o.**, Nádražní 426, Zásmyky u Kolína, 28144, CZ
(210) O-500553
(590) Barevná

(111) **340054**
(220) 18.01.2013
(320) 18.01.2013
(442) 21.05.2014
(151) 27.08.2014
(730) **ARAMIS, spol. s r.o.**, Holečkova 657/29, Praha 5, 15095, CZ
(210) O-501259

(111) **340055**
(220) 14.03.2013
(320) 14.03.2013
(442) 21.05.2014
(151) 27.08.2014
(730) **DNA Projects s.r.o.**, Na Vítězné pláni 1719/4, Praha 4 - Nusle, 14000, CZ
(210) O-502630
(590) Barevná

(111) **340056**
(220) 15.04.2013
(320) 15.04.2013
(442) 21.05.2014
(151) 27.08.2014
(730) **MHA, s.r.o.**, Školní 511, Humpolec, 39601, CZ
(210) O-503514

(111) **340057**
(220) 25.04.2013
(320) 25.04.2013
(442) 21.05.2014
(151) 27.08.2014
(730) **Kortusová Karolína Ing.**, Vyšehrad 261, Český Krumlov, 38101, CZ
(210) O-503901

(111) **340058**
(220) 12.06.2013
(320) 12.06.2013
(442) 21.05.2014
(151) 27.08.2014
(730) **BEAS, a.s.**, Gočárova 1620, Hradec Králové, 50101, CZ
(210) O-505211

(111) **340059**
(220) 12.06.2013
(320) 12.06.2013
(442) 21.05.2014
(151) 27.08.2014
(730) **BEAS, a.s.**, Gočárova 1620, Hradec Králové, 50101, CZ
(210) O-505215

(111) **340060**
(220) 12.06.2013
(320) 12.06.2013
(442) 21.05.2014
(151) 27.08.2014
(730) **Mandík Milan Ing.**, Jiráskova 347, Vysoké Mýto - Pražské Předměstí, 56601, CZ
(210) O-505222

(111) **340061**
(220) 18.06.2013
(320) 18.06.2013
(442) 21.05.2014
(151) 27.08.2014
(730) **Šzpalek Petr**, náměstí ČSA č.p. 1/1, Český Těšín, 73701, CZ
(210) O-505354

(111) **340062**
(220) 08.07.2013
(320) 08.07.2013
(442) 21.05.2014
(151) 27.08.2014
(730) **Kohout Petr**, Hrabalova 1094, Liberec, 46014, CZ

(210) O-505856

(111) **340063**

(220) 09.07.2013
(320) 09.07.2013
(442) 21.05.2014
(151) 27.08.2014
(730) **AROMATERAPIE Andre Hadek s.r.o.**, Česká Kubice 12, 34532, CZ
(210) O-505863

(111) **340064**

(220) 09.07.2013
(320) 09.07.2013
(442) 21.05.2014
(151) 27.08.2014
(730) **Mary Kay Inc.**, 16251 Dallas Parkway, 75001 Addison, TX, US
(210) O-505866

(111) **340065**

(220) 16.07.2013
(320) 16.07.2013
(442) 21.05.2014
(151) 27.08.2014
(730) **Moucha Petr**, Otradovická 733, Praha 4, 14200, CZ
(210) O-506037

(111) **340066**

(220) 16.07.2013
(320) 16.07.2013
(442) 21.05.2014
(151) 27.08.2014
(730) **Andrsová Eva**, Blanická 2135/13, Praha 2 - Vinohrady, 12000, CZ
(210) O-506039

(111) **340067**

(220) 19.07.2013
(320) 19.07.2013
(442) 21.05.2014
(151) 27.08.2014
(730) **SAZKA a.s.**, K Žižkovu 851, Praha 9, 19093, CZ
(210) O-506178

(111) **340068**

(220) 24.07.2013
(320) 24.07.2013
(442) 21.05.2014
(151) 27.08.2014
(730) **BAUER MEDIA v.o.s.**, Moulíkova 3286/1b, Praha 5, 15000, CZ
(210) O-506282

(111) **340069**

(220) 26.07.2013
(320) 26.07.2013
(442) 21.05.2014
(151) 27.08.2014
(730) **Česká televize**, Kavčí Hory, Praha 4 - Kavčí Hory, 14070, CZ
(210) O-506347

(111) **340070**

(220) 29.07.2013
(320) 29.07.2013
(442) 21.05.2014
(151) 27.08.2014
(730) **Česlík Adam**, Tyršova 145/26, Ostrava, 70200, CZ
(210) O-506353

(111) **340071**

(220) 14.08.2013
(320) 14.08.2013
(442) 21.05.2014
(151) 27.08.2014
(730) **Svět financí a.s.**, Liborova 405/14, Praha 6, 16900, CZ
(210) O-506779

(111) **340072**

(220) 16.08.2013
(320) 16.08.2013
(442) 21.05.2014
(151) 27.08.2014
(730) **Jomtov s.r.o.**, Suchý vršek 2138/1, Praha 5, 15800, CZ
(210) O-506841

(111) **340073**

(220) 16.08.2013
(320) 16.08.2013
(442) 21.05.2014
(151) 27.08.2014
(730) **Kuklík Richard**, Plavecká 12, Praha 2, 12000, CZ
(210) O-506842

(111) **340074**

(220) 20.08.2013
(320) 20.08.2013
(442) 21.05.2014
(151) 27.08.2014
(730) **Česká televize**, Kavčí hory, Praha 4 - Kavčí hory, 14070, CZ
(210) O-506921

(111) **340075**

(220) 20.08.2013
(320) 20.08.2013
(442) 21.05.2014
(151) 27.08.2014
(730) **REALGREEN s.r.o.**, Svornosti 985/8, Praha 5, 15000, CZ
(210) O-506923

(111) **340076**

(220) 27.08.2013
(320) 27.08.2013
(442) 21.05.2014
(151) 27.08.2014
(730) **Československá obchodní banka, a.s.**, Radlická 333/150, Praha 5, 15057, CZ
(210) O-507083

(111) **340077**

(220) 27.08.2013
(320) 27.08.2013
(442) 21.05.2014
(151) 27.08.2014
(730) **Československá obchodní banka, a.s.**, Radlická 333/150, Praha 5, 15057, CZ
(210) O-507084

(111) **340078**

(220) 27.08.2013
(320) 27.08.2013
(442) 21.05.2014
(151) 27.08.2014
(730) **Československá obchodní banka, a.s.**, Radlická 333/150, Praha 5, 15057, CZ
(210) O-507085

(111) **340079**

(220) 29.08.2013

(320) 29.08.2013

(442) 21.05.2014

(151) 27.08.2014

(730) **Grania Jakub**, Palackého 459, Třinec, 73961, CZ

(210) O-507153

(111) **340080**

(220) 03.09.2013

(320) 03.09.2013

(442) 21.05.2014

(151) 27.08.2014

(730) **Opršal David**, Horní Bojanovice 230, Horní Bojanovice, 69301, CZ

(210) O-507225

(111) **340081**

(220) 04.09.2013

(320) 04.09.2013

(442) 21.05.2014

(151) 27.08.2014

(730) **K2 Gastro s.r.o.**, Cejl 78/60, Brno, 60200, CZ

(210) O-507268

(111) **340082**

(220) 04.09.2013

(320) 16.08.2013

(442) 21.05.2014

(151) 27.08.2014

(730) **Hyundai Motor Company**, 231, Yangjae-Dong, Seocho-Gu, Seoul, 137-938, KR

(210) O-507275

(111) **340083**

(220) 04.09.2013

(320) 04.09.2013

(442) 21.05.2014

(151) 27.08.2014

(730) **STARMED s.r.o.**, Ve Žlibku 1849/2a, Praha 9, 19000, CZ

(210) O-507282

(111) **340084**

(220) 10.09.2013

(320) 10.09.2013

(442) 21.05.2014

(151) 27.08.2014

(730) **Česká republika - Generální inspekce bezpečnostních sborů**, Skokanská 2311/3, Praha 6 - Břevnov, 16000, CZ

(210) O-507417

(590) Barevná

(111) **340085**

(220) 11.09.2013

(320) 11.09.2013

(442) 21.05.2014

(151) 27.08.2014

(730) **REIMONT - ELEKTRO s.r.o.**, Dělnická 26, Most, 43401, CZ

(210) O-507465

(590) Barevná

(111) **340086**

(220) 16.09.2013

(320) 16.09.2013

(442) 21.05.2014

(151) 27.08.2014

(730) **Komíny MB s.r.o.**, 9. května 107, Dobruška, 29441, CZ

(210) O-507559

(111) **340087**

(220) 16.09.2013

(320) 16.09.2013

(442) 21.05.2014

(151) 27.08.2014

(730) **Zajíček Martin**, Husova 2320, Pelhřimov, 39301, CZ

(210) O-507564

(590) Barevná

(111) **340088**

(220) 16.09.2013

(320) 16.09.2013

(442) 21.05.2014

(151) 27.08.2014

(730) **LARGE LIFE LIMITED**, 6 Bexley Square, Salford, Manchester, M3 GBZ, Velká Británie, GB

(210) O-507566

(111) **340089**

(220) 16.09.2013

(320) 16.09.2013

(442) 21.05.2014

(151) 27.08.2014

(730) **LARGE LIFE LIMITED**, 6 Bexley Square, Salford, Manchester, M3 GBZ, Velká Británie, GB

(210) O-507571

(111) **340090**

(220) 16.09.2013

(320) 16.09.2013

(442) 21.05.2014

(151) 27.08.2014

(730) **LARGE LIFE LIMITED**, 6 Bexley Square, Salford, Manchester, M3 GBZ, Velká Británie, GB

(210) O-507572

(111) **340091**

(220) 16.09.2013

(320) 16.09.2013

(442) 21.05.2014

(151) 27.08.2014

(730) **LARGE LIFE LIMITED**, 6 Bexley Square, Salford, Manchester, M3 GBZ, Velká Británie, GB

(210) O-507574

(111) **340092**

(220) 16.09.2013

(320) 16.09.2013

(442) 21.05.2014

(151) 27.08.2014

(730) **Kufa Roman MUDr.**, Nábřeží Svobody 4, Český Těšín, 73701, CZ

(210) O-507587

(111) **340093**

(220) 17.09.2013

(320) 17.09.2013

(442) 21.05.2014

(151) 27.08.2014

(730) **LIGS UNIVERSITY s.r.o.**, Tomanova 86, Praha 6 - Břevnov, 16900, CZ

(210) O-507602

(111) **340094**

(220) 17.09.2013

(320) 17.09.2013
(442) 21.05.2014
(151) 27.08.2014
(730) **Nechvátal Jiří**, Dr. Suzy 846/35, Třebíč, 67401, CZ
(210) O-507607

(111) **340095**
(220) 17.09.2013
(320) 17.09.2013
(442) 21.05.2014
(151) 27.08.2014
(730) **Nechvátal Jiří**, Dr. Suzy 846/35, Třebíč, 67401, CZ
(210) O-507608

(111) **340096**
(220) 17.09.2013
(320) 17.09.2013
(442) 21.05.2014
(151) 27.08.2014
(730) **Nechvátal Jiří**, Dr. Suzy 846/35, Třebíč, 67401, CZ
(210) O-507609

(111) **340097**
(220) 17.09.2013
(320) 17.09.2013
(442) 09.04.2014
(151) 27.08.2014
(730) **VITON s.r.o.**, tř. ČSA 609/II, Veselí nad Lužnicí, 39182, CZ
(210) O-507620

(111) **340098**
(220) 27.09.2013
(320) 27.09.2013
(442) 21.05.2014
(151) 27.08.2014
(730) **MASO - PROFIT, s. r.o.**, Hrdlořežská 197/6, Praha 9, 19000, CZ
(210) O-507909
(590) Barevná

(111) **340099**
(220) 09.10.2013
(320) 09.10.2013
(442) 21.05.2014
(151) 27.08.2014
(730) **Pražská informační služba**, Arbesovo náměstí 4, Praha 5, 15000, CZ
(210) O-508173
(590) Barevná

(111) **340100**
(220) 17.10.2013
(320) 17.10.2013
(442) 21.05.2014
(151) 27.08.2014
(730) **OSTROJ a.s.**, Těšinská 1586/66, Opava, 74641, CZ
(210) O-508356
(590) Barevná

(111) **340101**
(220) 21.10.2013
(320) 21.10.2013
(442) 21.05.2014
(151) 27.08.2014
(730) **Březina Petr**, Václavkova 565/7, Olomouc, 77900, CZ
(210) O-508464
(590) Barevná

(111) **340102**
(220) 21.10.2013
(320) 21.10.2013
(442) 21.05.2014
(151) 27.08.2014
(730) **ČD-Telematika a.s.**, Pernerova 2819/2a, Praha 3, 13000, CZ
(210) O-508469

(111) **340103**
(220) 23.10.2013
(320) 23.10.2013
(442) 21.05.2014
(151) 27.08.2014
(730) **Swiss Pharma International AG**, Waldmannstrasse 8, 8001 Zurich, CH
(210) O-508561

(111) **340104**
(220) 23.10.2013
(320) 23.10.2013
(442) 21.05.2014
(151) 27.08.2014
(730) **Swiss Pharma International AG**, Waldmannstrasse 8, 8001 Zurich, CH
(210) O-508562

(111) **340105**
(220) 23.10.2013
(320) 23.10.2013
(442) 21.05.2014
(151) 27.08.2014
(730) **Swiss Pharma International AG**, Waldmannstrasse 8, 8001 Zurich, CH
(210) O-508563

(111) **340106**
(220) 24.10.2013
(320) 24.10.2013
(442) 21.05.2014
(151) 27.08.2014
(730) **BEASYS s.r.o.**, Kyjevská 32, Pardubice, 53003, CZ
(210) O-508581
(590) Barevná

(111) **340107**
(220) 25.10.2013
(320) 25.10.2013
(442) 21.05.2014
(151) 27.08.2014
(730) **SAFEGUARD SERVICE a.s.**, Nádražní 316, Chodov, 35735, CZ
(210) O-508625
(590) Barevná

(111) **340108**
(220) 25.10.2013
(320) 25.10.2013
(442) 21.05.2014
(151) 27.08.2014
(730) **OpenWine s.r.o.**, Sadová 26, Prostějov, 79603, CZ
(210) O-508643
(590) Barevná

(111) **340109**
(220) 31.10.2013
(320) 31.10.2013
(442) 21.05.2014
(151) 27.08.2014
(730) **Barrandov Televizní Studio a.s.**, Kříženeckého nám. 322, Praha 5, 15200, CZ
(210) O-508764

(111) **340110**
(220) 01.11.2013
(320) 01.11.2013
(442) 21.05.2014
(151) 27.08.2014
(730) **TEAS spol. s r.o.**, třída Tomáše Bati 299, Zlín-Louky, 76302, CZ
(210) O-508799

(111) **340111**
(220) 01.11.2013
(320) 01.11.2013
(442) 21.05.2014
(151) 27.08.2014
(730) **Rodinný pivovar BERNARD a.s.**, 5. května 1, Humpolec, 39601, CZ
(210) O-508804

(111) **340112**
(220) 13.11.2013
(320) 13.11.2013
(442) 21.05.2014
(151) 27.08.2014
(730) **Česká olympijská a.s.**, Benešovská 6, Praha 10, 10100, CZ
(210) O-509168
(590) Barevná

(111) **340113**
(220) 13.11.2013
(320) 13.11.2013
(442) 21.05.2014
(151) 27.08.2014
(730) **Michalec Radim Mgr.**, Jana Zajíce 947, Pardubice, 53012, CZ
(210) O-509169

(111) **340114**
(220) 14.11.2013
(320) 14.11.2013
(442) 21.05.2014
(151) 27.08.2014
(730) **Polák Michal Ing.**, Jablonského 1299, Náchod, 54701, CZ
(210) O-509213

(111) **340115**
(220) 14.11.2013
(320) 14.11.2013
(442) 21.05.2014
(151) 27.08.2014
(730) **Pomadol s.r.o.**, Dobnerova 26, Olomouc, 77900, CZ
(210) O-509214

(111) **340116**
(220) 19.11.2013
(320) 19.11.2013
(442) 21.05.2014
(151) 27.08.2014
(730) **České vinařské závody a.s.**, Bělehradská 7/13, Praha 4, 14016, CZ
(210) O-509326

(111) **340117**
(220) 19.11.2013
(320) 19.11.2013
(442) 21.05.2014
(151) 27.08.2014
(730) **České vinařské závody a.s.**, Bělehradská 7/13, Praha 4, 14016, CZ
(210) O-509327

(111) **340118**
(220) 19.11.2013
(320) 19.11.2013
(442) 21.05.2014
(151) 27.08.2014
(730) **České vinařské závody a.s.**, Bělehradská 7/13, Praha 4, 14016, CZ
(210) O-509328

(111) **340119**
(220) 19.11.2013
(320) 19.11.2013
(442) 21.05.2014
(151) 27.08.2014
(730) **České vinařské závody a.s.**, Bělehradská 7/13, Praha 4, 14016, CZ
(210) O-509329

(111) **340120**
(220) 19.11.2013
(320) 19.11.2013
(442) 21.05.2014
(151) 27.08.2014
(730) **Sklenář Daniel**, Tř. Osvobození 366, Příbram, 26101, CZ
(210) O-509346

(111) **340121**
(220) 20.11.2013
(320) 20.11.2013
(442) 21.05.2014
(151) 27.08.2014
(730) **OSKAR salus s.r.o.**, Voskovcova 1075/57, Praha 5, 15200, CZ
(210) O-509349

(111) **340122**
(220) 21.11.2013
(320) 21.11.2013
(442) 21.05.2014
(151) 27.08.2014
(730) **Kunclová Kristína**, Čermotín 55, Dnešice, 33401, CZ
(210) O-509371
(590) Barevná

(111) **340123**
(220) 22.11.2013
(320) 22.11.2013
(442) 21.05.2014
(151) 27.08.2014
(730) **Petržilka Jan**, Na Průhonu 651/15, Praha 8 - Čimice, 18100, CZ
(210) O-509415

(111) **340124**
(220) 03.12.2013
(320) 03.12.2013
(442) 21.05.2014
(151) 27.08.2014
(730) **JOALIS s.r.o.**, Orlická 2176/9, Praha 3, 13000, CZ
(210) O-509633

(111) **340125**
(220) 03.12.2013
(320) 03.12.2013
(442) 21.05.2014
(151) 27.08.2014
(730) **EUROGEMA CZ, a.s.**, Blanická 917/19, Olomouc, 77200, CZ
(210) O-509642

(111) **340126**
(220) 03.12.2013
(320) 03.12.2013
(442) 21.05.2014
(151) 27.08.2014
(730) **Kalíkovský mlýn s.r.o.**, Radčická 60/40, Plzeň, 30100, CZ
(210) O-509643

(111) **340127**
(220) 31.12.2013
(320) 31.12.2013
(442) 21.05.2014
(151) 27.08.2014
(730) **Kudělka Vladimír MgA.**, Bořetická 6, Brno, 62800, CZ
(210) O-510312

(111) **340128**
(220) 03.01.2014
(320) 03.01.2014
(442) 21.05.2014
(151) 27.08.2014
(730) **Centrum Český Krumlov a.s.**, Jiřího z Poděbrad 2593, Zelené Předměstí - Pardubice, 53002, CZ
(210) O-510330

(111) **340129**
(220) 03.01.2014
(320) 03.01.2014
(442) 21.05.2014
(151) 27.08.2014
(730) **Houška Miroslav**, Budovcova 700/14, České Budějovice, 37001, CZ
Štěpánek Josef, Hasičská 471, Mutěnice, 69611, CZ
Švecová Markéta, Budovcova 700/14, České Budějovice, 37001, CZ
(210) O-510334

(111) **340130**
(220) 03.01.2014
(320) 03.01.2014
(442) 21.05.2014
(151) 27.08.2014
(730) **Pleva Milan**, Českých bratří 325, Potštejn, 51743, CZ
(210) O-510335

(111) **340131**
(220) 03.01.2014
(320) 03.01.2014
(442) 21.05.2014
(151) 27.08.2014
(730) **Šimčíková Hana**, Masarykova 697, Koryčany, 76805, CZ
(210) O-510336

(111) **340132**
(220) 03.01.2014
(320) 03.01.2014
(442) 21.05.2014
(151) 27.08.2014
(730) **Konečný Jan**, Hornická 488/11, Český Těšín, 73701, CZ
(210) O-510338
(590) Barevná

(111) **340133**
(220) 03.01.2014
(320) 03.01.2014
(442) 21.05.2014
(151) 27.08.2014
(730) **Zámek Světlá s.r.o.**, Fráni Šrámka 2340/35, Praha 5 - Smíchov, 15000, CZ

(210) O-510340

(111) **340134**
(220) 10.01.2014
(320) 10.01.2014
(442) 21.05.2014
(151) 27.08.2014
(730) **Pichalová Andrea**, Pržno 137, Jablůnka, 75623, CZ
Pichal Martin, Pržno 137, Jablůnka, 75623, CZ
(210) O-510491

(111) **340135**
(220) 10.01.2014
(320) 10.01.2014
(442) 21.05.2014
(151) 27.08.2014
(730) **Petrojet Trade s.r.o.**, U koupaliště 2707, Rakovník, 26901, CZ
(210) O-510492

(111) **340136**
(220) 16.01.2014
(320) 16.01.2014
(442) 21.05.2014
(151) 27.08.2014
(730) **el nino parfum, s.r.o.**, Pražská 1816, Nová Paka, 50901, CZ
(210) O-510629
(590) Barevná

(111) **340137**
(220) 22.01.2014
(320) 22.01.2014
(442) 21.05.2014
(151) 27.08.2014
(730) **Pítek Michal**, Zidovice 61, Hrobce, 41183, CZ
(210) O-510807

(111) **340138**
(220) 21.01.2014
(320) 21.01.2014
(442) 21.05.2014
(151) 27.08.2014
(730) **RAVY CZ a.s.**, Norská 580/40a, Liberec XI, 46001, CZ
(210) O-510809

(111) **340139**
(220) 22.01.2014
(320) 22.01.2014
(442) 21.05.2014
(151) 27.08.2014
(730) **Cestovní kancelář FISCHER, a.s.**, Na Strži 65/1702, Praha 4 - Nusle, 14062, CZ
(210) O-510813

(111) **340140**
(220) 24.01.2014
(320) 24.01.2014
(442) 21.05.2014
(151) 27.08.2014
(730) **distrib.cz s.r.o.**, V Lískách 710, Lázně Bohdaneč, 53341, CZ
(210) O-510856

(111) **340141**
(220) 28.01.2014
(320) 28.01.2014
(442) 21.05.2014
(151) 27.08.2014

(730) **Zajícová Sylva MUDr.**, Nad Plesenkou 603/22, Ostrava-Plesná, 72527, CZ
(210) O-510908
(590) Barevná

(111) **340142**
(220) 31.01.2014
(320) 31.01.2014
(442) 21.05.2014
(151) 27.08.2014
(730) **WALMARK, a.s.**, Oldřichovice 44, Třinec, 73961, CZ
(210) O-511023

(111) **340143**
(220) 10.02.2014
(320) 10.02.2014
(442) 21.05.2014
(151) 27.08.2014
(730) **Shan Tiefeng Bc.**, Nad Libušským potokem 518/7, Praha 4, 14200, CZ
(210) O-511206

(111) **340144**
(220) 10.02.2014
(320) 10.02.2014
(442) 21.05.2014
(151) 27.08.2014
(730) **ATLAS consulting spol. s r.o.**, Výstavní 292/13, Ostrava - Moravská Ostrava, 70916, CZ
(210) O-511207

(111) **340145**
(220) 17.03.2014

(320) 17.03.2014
(442) 21.05.2014
(151) 27.08.2014
(730) **Lorencová Markéta**, Kladenská 310, Úhonice, 25218, CZ
(210) O-511858

(111) **340146**
(220) 26.03.2014
(320) 26.03.2014
(442) 21.05.2014
(151) 27.08.2014
(730) **TRIUMPH BOARD a.s.**, Neklanova 122/15, Praha 2, 12800, CZ
(210) O-512406
(590) Barevná

(111) **340147**
(220) 02.04.2014
(320) 02.04.2014
(442) 21.05.2014
(151) 27.08.2014
(730) **Hrbáč Richard Mgr.**, Libáňská 2335/4, Praha 9, 10300, CZ
(210) O-512585

(111) **340148**
(220) 02.04.2014
(320) 02.04.2014
(442) 21.05.2014
(151) 27.08.2014
(730) **Hrbáč Richard Mgr.**, Libáňská 2335/4, Praha 9, 10300, CZ
(210) O-512586
(590) Barevná

Přehled zápisů ochranných známek se změnou ve vztahu ke zveřejněným přihláškám

Kapitola obsahuje údaje o ochranných známkách zapsaných na základě ustanovení § 28 odst. 1 zákona č. 441/2003 Sb., u kterých došlo ke změně údajů oproti zveřejněné přihlášce ochranné známky.

Číselný přehled

340047

Zápisy ochranných známek se změnou ve vztahu ke zveřejněným přihláškám

(111) **340047**
(220) 27.09.2011
(320) 27.09.2011
(442) 22.05.2013
(151) 27.08.2014
(540)

RED WOLF

(730) **Beneš Jiří**, Babice 27, Chlumeck nad Cidlinou, 50351, CZ

(740) Ing. Jiří Walter, Počernická 54, Praha 10, 10800
(510) (25) oděvy, obuv, kloboučnické zboží.
(511) 25
(210) O-488999

Zápisy licenčních smluv k ochranným známkám

V této kapitole jsou zveřejněny zápisy licenčních smluv podle ustanovení § 18 odst. 1 zákona č. 441/2003 Sb.

Číslo zápisu	Vlastník	Nabyvatel licence	Druh licence	Datum uzavření licenční smlouvy	S účinností od data
269023	Ing. Leo Kolečkář, Tichá 6, Držovice, 79607, CZ	Mihuc Jan, Horušice 110, 28573, CZ	sublicence	19.08.2014	28.08.2014
309713	Centrum pro rodinu a sociální péči, Josefská 1, Brno, 60200, CZ	Statutární město Brno, Dominikánské náměstí 196/1, Brno, 60167, CZ	nevýlučná	07.08.2014	27.08.2014

Ochranné známky zrušené a prohlášené za neplatné

Tato kapitola obsahuje údaje o rozhodnutích o zrušení ochranné známky na základě ustanovení § 31 zákona č. 441/2003 Sb. nebo o prohlášení ochranné známky za neplatnou na základě ustanovení § 32 zákona č. 441/2003 Sb. Existuje-li důvod zrušení/prohlášení ochranné známky za neplatnou pouze ve vztahu k některým z výrobků nebo služeb, Úřad ochrannou známku zruší/prohlásí za neplatnou pouze pro tyto výrobky nebo služby. Údaje o výsledku rozhodnutí (zrušení ochranné známky, částečné zrušení ochranné známky, prohlášení ochranné známky za neplatnou, prohlášení ochranné známky za částečně neplatnou) jsou uvedeny za datem právní moci rozhodnutí pod INID kódem (583) s názvem "Datum právní moci rozhodnutí/výsledek rozhodnutí".

(111) 213364
(540)
(583) 25.08.2014 / NABYTÍ P.M. - ZRUŠENÍ OZ

EDISON

(111) 265919
(540)

(111) 213365
(540)
(583) 25.08.2014 / NABYTÍ P.M. - ZRUŠENÍ OZ

EDISON

(111) 213366
(540)
(583) 25.08.2014 / NABYTÍ P.M. - ZRUŠENÍ OZ

EDISON

(111) 213367
(540)
(583) 25.08.2014 / NABYTÍ P.M. - ZRUŠENÍ OZ

EDISON

(111) 255622
(540)
(583) 28.08.2014 / NABYTÍ P.M. - ZRUŠENÍ OZ

FAJN

(583) 28.08.2014 / NABYTÍ P.M. - ZRUŠENÍ OZ



(111) 282607
(540)
(583) 25.08.2014 / NABYTÍ P.M. - ČÁSTEČNÉ ZRUŠENÍ OZ

STAROVAR

(111) 319089
(540)
(583) 19.08.2014 / NABYTÍ P.M. - PROHLÁŠENÍ OZ ZA ČÁST.
NEPLATNOU

CARINA ART

Přehled obnov zápisu ochranných známek

Kapitola obsahuje údaje o ochranných známkách, u kterých byl na žádost vlastníka obnoven zápis podle ustanovení § 28 odst. 2 zákona č. 441/2003 Sb.

Číselný přehled											
109138	109407	109755	109896	110069	110070	110071	110072	110077	110214	110215	110217
151822	159341	181034	181035	189000	189001	189027	189028	189029	192137A	193132	193544
194269	194345	195195	196357	196789	197414	198428	200819	204281	206707	207335	211602
267822	267890	268296	269095	269530	269576	269577	269923	270431	270439	270445	270446
270447	270448	270715	271105	271314	271350	271834	271962	272149	272263	272323	272382
272383	272384	272385	272653	272770	272974	272975	273188	273189	273242	273450	273648
273846	273855	274181	274499	275078	275205	275252	275253	275479	275853	276051	276052
276476	276893	277029	278103	278270	278357	278358	278359	278873	278926	279010	279011
279037	279038	279049	279537	279959	280214	281057	281714	283781			

Obnovy zápisu ochranných známek

(111) **109138**
(220) 01.09.1904
(151) 01.09.1904
(540)

RADIOL

(730) **LKOCZ,a.s.**, Osiková 1781/2c, České Budějovice, 37008, CZ
(740) Mgr. Matěj Sedláček, Ke Kateřinkám 1393, Praha 4, 14900
(510) Chemické výrobky, desinfekční prostředky, fermež, krmiva, glycerin, voda na vlasy, mýdlo toaletní, medicínální, na drhnutí, cidící a mýdla na zuby, v tekuté, měkké, pevné a práškovité formě, kosmetické krémy, kosmetické přípravky, louhové přípravky, voňavky, jedlé, technické, medicínální a éterické oleje, stearin, technické, medicínální a jedlé tuky, toaletní přípravky, prací přípravky, prací prášek, zubní a ústní voda, zubní prášek, zubní pasta.
(511) 1, 2, 3, 4, 5, 29, 31
(210) O-3150

(111) **109407**
(220) 12.10.1914
(151) 12.10.1914
(540)

LYRA

(730) **LKOCZ,a.s.**, Osiková 1781/2c, České Budějovice, 37008, CZ
(740) Mgr. Matěj Sedláček, Ke Kateřinkám 1393, Praha 4, 14900
(510) Umělé jedlé tuky všeho druhu, dietní prostředky, tuky a tukové výrobky všeho druhu /margarín a margarínové výrobky, rostlinné tuky, tukové náhražky/, krmiva, s přísadou zeleniny vyráběné poživatiny, potraviny, oleje všeho druhu, omastek všeho druhu, poživatiny. Apreturní prostředky, chemické výrobky, chemické výrobky pro textilní průmysl, chemicko-technické výrobky, chemické krémy, desinfekční prostředky, tuky a to technické, medicínální, jedlé a jiné tuky všech druhů, tuková kyselina, fermež, prostředky na vydělávání kůže, glycerin a glycerinové výrobky, voda na vlasy a na hlavu, zubní a ústní voda, lepidla, laky, oleje a to jedlé, technické, medicínální, éterické a svítící oleje všech druhů, voňavky, přípravky a to kosmetické, louhové, prací a toaletní přípravky, prostředky na cidění, čištění a konzervování, mazadla, mýdlo a to pro domácnost, toaletní, medicínální, na drhnutí, cidící, na zuby a jiná mýdla v pevné, měkké, tekuté, práškovité a jiné formě, mydlářské zboží, stearin a stearinové výrobky, modřidlo, prací prášek, vodní sklo, zubní prášek, zubní pasta.
(511) 1, 2, 3, 4, 5, 16, 29, 30, 31, 32, 33, 34
(210) O-3375

(111) **109755**
(220) 10.10.1924
(151) 10.10.1924
(540)

ZORA

(730) **LKOCZ,a.s.**, Osiková 1781/2c, České Budějovice, 37008, CZ
(740) Mgr. Matěj Sedláček, Ke Kateřinkám 1393, Praha 4, 14900
(510) (29) margarín a umělé jedlé tuky.
(511) 29
(210) O-3376

(111) **109896**
(220) 06.12.1904
(151) 06.12.1904
(540)

LEDA

(730) **LKOCZ,a.s.**, Osiková 1781/2c, České Budějovice, 37008, CZ
(740) Mgr. Matěj Sedláček, Ke Kateřinkám 1393, Praha 4, 14900
(510) (29) omastek všeho druhu, jedlé tuky všeho druhu, jedlé oleje všeho druhu.
(511) 29
(210) O-3790

(111) **110069**
(220) 03.10.1924
(151) 03.10.1924
(540)

RADIANT

(730) **LKOCZ,a.s.**, Osiková 1781/2c, České Budějovice, 37008, CZ
(740) Mgr. Matěj Sedláček, Ke Kateřinkám 1393, Praha 4, 14900
(510) Umělé jedlé tuky, tuky a tukové výrobky všeho druhu /margarín a margarínové výrobky, rostlinné tuky, tukové náhražky/, krmiva, s přísadou zeleniny vyráběné poživatiny, potraviny, oleje všeho druhu, omastek všeho druhu, poživatiny, apreturní prostředky, chemické výrobky pro textilní průmysl, chemicko-technické výrobky, kosmetické krémy, desinfekční prostředky, tuky technické, medicínální, jedlé a jiné tuky všech druhů, tuková kyselina, fermež, prostředky na vydělávání kůže, glycerin a glycerinové výrobky, voda na vlasy, zubní a ústní voda, lepidla, laky, oleje jedlé, technické, medicínální, éterické a svítící oleje všech druhů, voňavky, přípravky kosmetické, louhové, prací a toaletní, medicínální, na cidění, čištění a konzervování, mazadla, mýdlo toaletní, medicínální, na drhnutí, cidící, na zuby a jiná mýdla v pevné, měkké, tekuté, práškovité a jiné formě, mydlářské zboží, stearin a stearinové výrobky, prací prášek, vodní sklo, zubní prášek, zubní pasta.
(511) 1, 2, 3, 4, 5, 16, 29, 30, 31
(210) O-3351

(111) **110070**
(220) 06.10.1904
(151) 06.10.1904
(540)

AMONIT

(730) **LKOCZ,a.s.**, Osiková 1781/2c, České Budějovice, 37008, CZ
(740) Mgr. Matěj Sedláček, Ke Kateřinkám 1393, Praha 4, 14900
(510) Chemické výrobky, desinfekční prostředky, fermež, krmivo, glycerin, voda na vlasy, mýdla pro domácnost, toaletní, medicínální, na drhnutí, cidící a na zuby v tekuté, měkké, pevné a práškovité formě, voda na hlavu, kosmetické krémy, louhové přípravky, voňavky, jedlé, technické, medicínální a jedlé tuky, toaletní přípravky, prací přípravky, prací prášek, zubní a ústní voda, zubní pasta, zubní prášek
(511) 1, 2, 3, 4, 5, 29, 31
(210) O-3352

(111) **110071**
(220) 08.10.1924
(151) 08.10.1924
(540)

HUBERTUS

(730) **LKOCZ,a.s.**, Osiková 1781/2c, České Budějovice, 37008, CZ
(740) Mgr. Matěj Sedláček, Ke Kateřinkám 1393, Praha 4, 14900
(510) Umělé jedlé tuky, dietní prostředky, tuky a tukové výrobky všeho druhu /margarín a margarínové výrobky, rostlinné tuky, tukové náhražky/, krmiva s přísadou zeleniny vyráběné poživatiny, potraviny, oleje všeho druhu, omastek všeho druhu, poživatiny. Apreturní prostředky, chemické výrobky, chemické výrobky pro textilní průmysl, chemicko-technické výrobky, kosmetické krémy, desinfekční prostředky, tuky a to technické, medicínální, jedlé a jiné tuky všech druhů, tuková kyselina, fermež, prostředky na vydělávání kůže, glycerin a glycerinové výrobky, voda na vlasy a na hlavu, zubní a ústní voda, lepidla, laky, oleje a to jedlé, technické, medicínální, éterické a svítící oleje všech druhů, voňavky a, přípravky a to kosmetické, louhové, prací a toaletní přípravky, prostředky na cidění, čištění a konzervování, mazadla, mýdlo a to pro domácnost, toaletní, medicínální, na drhnutí, cidící, na zuby a jiná mýdla v pevné, měkké, tekuté, práškovité a jiné formě, mydlářské zboží, stearin a stearinové výrobky, modřidlo, prací prášek, vodní sklo, zubní prášek, zubní pasta.
(511) 1, 2, 3, 4, 5, 16, 29, 30, 31, 32, 34
(210) O-3353

(111) **110072**
(220) 20.10.1924
(151) 20.10.1924
(540)

USA

(730) **LKOCZ,a.s.**, Osiková 1781/2c, České Budějovice, 37008, CZ
(740) Mgr. Matěj Sedláček, Ke Kateřinkám 1393, Praha 4, 14900
(510) Umělé jedlé tuky, dietní prostředky, tuky a tukové výrobky všeho druhu /margarin a margarínové výrobky, rostlinné tuky, tukové náhražky/, krmiva, s přísadou zeleniny vyráběné poživatiny, potraviny, oleje všeho druhu, omastek všeho druhu, poživatiny, apreturní prostředky, chemické výrobky, chemické výrobky pro textilní průmysl /chemicko - technické výrobky/, kosmetické krémy, desinfekční prostředky, tuky technické, medicínální, jedlé a jiné tuky všeho druhu, tuková kyselina, fermež, prostředky na vydělávání kůže, glycerin a glycerinové výrobky, voda na vlasy, zubní a ústní voda, lepidla, laky, oleje jedlé, technické, medicínální, éterické a svítící oleje všeho druhu, voňavky, přípravky kosmetické, louhové, prací a toaletní, prostředky na cídění, čištění a konzervování, mazadla, mýdlo toaletní, medicínální, na drhnutí, cídící, na zuby a jiná mýdla v pevné, měkké, tekuté, práškovité a jiné formě, mydlářské zboží, stearin a stearinové výrobky, prací prášek, vodní sklo, zubní prášek, zubní pasta.
(511) 1, 2, 3, 4, 5, 16, 29, 30, 31
(210) O-3378

(111) **110077**
(220) 05.12.1934
(151) 05.12.1934
(540)

KEKSIT

(730) **LKOCZ,a.s.**, Osiková 1781/2c, České Budějovice, 37008, CZ
(740) Mgr. Matěj Sedláček, Ke Kateřinkám 1393, Praha 4, 14900
(510) Tuky a tukové výrobky všeho druhu (margarin a margarínové výrobky, rostlinné tuky, tukové náhražky), krmiva, potraviny, oleje všeho druhu, omastek všeho druhu.
(511) 29, 30, 31, 32, 33
(210) O-3791

(111) **110214**
(220) 03.10.1924
(151) 03.10.1924
(540)

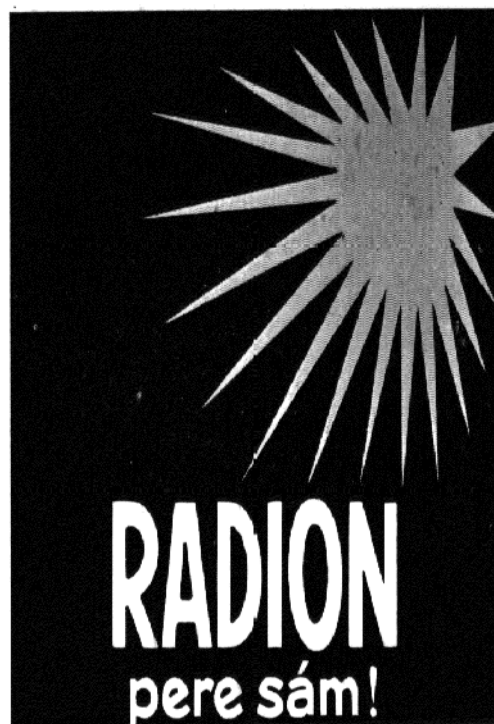

(730) **LKOCZ,a.s.**, Osiková 1781/2c, České Budějovice, 37008, CZ
(740) Mgr. Matěj Sedláček, Ke Kateřinkám 1393, Praha 4, 14900
(510) Apreturní prostředky, chemické výrobky, chemické výrobky pro textilní průmysl, chemicko-technické výrobky, desinfekční prostředky, přípravky kosmetické, louhové, prací a toaletní, mydlářské zboží, prací prášek, vodní sklo.
(511) 1, 2, 3, 4, 5
(210) O-3358

(111) **110215**
(220) 12.10.1914
(151) 12.10.1914
(540)

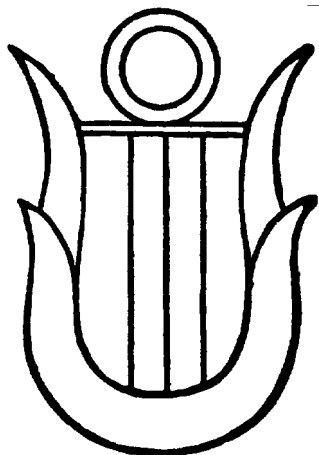

(730) **LKOCZ,a.s.**, Osiková 1781/2c, České Budějovice, 37008, CZ
(740) Mgr. Matěj Sedláček, Ke Kateřinkám 1393, Praha 4, 14900
(510) Apreturní prostředky, chemické výrobky, chemické výrobky pro textilní průmysl, chemicko - technické výrobky, kosmetické krémy, desinfekční prostředky, tuky a to chemické, medicínální, jedlé a jiné tuky všech druhů, tuková kyselina, fermež, prostředky na vydělávání koží, glycerin a glycerinové výrobky, voda na vlasy a na hlavu, zubní a ústní voda, lepidla, laky, oleje a to jedlé, technické, medicínální, éterické a svítící oleje všech druhů, voňavky, přípravky a to kosmetické, louhové, prací a toaletní přípravky, prostředky na cidění, čištění a konzervování, mazadla, mýdlo a to pro domácnost, toaletní, medicínální, na drhnutí, cidící, na zuby a jiná mýdla v pevné, měkké, tekuté, práškovité a jiné formě, mydlářské zboží, stearin a stearinové výrobky, modřidlo, prací prášek, vodní sklo, zubní prášek, zubní pasta, umělé jedlé tuky, dietní prostředky, tuky a tukové výrobky všeho druhu /margarin a margarínové výrobky, rostlinné tuky, tukové náhražky/, krmiva, s přísadou zeleniny vyráběné poživatiny, oleje všeho druhu, omastek všeho druhu, poživatiny.
(511) 1, 2, 3, 4, 5, 16, 29, 30, 31, 32, 33
(210) O-3379

(111) **110217**
(220) 05.12.1934
(151) 05.12.1934
(540)

TOTO

(730) **LKOCZ,a.s.**, Osiková 1781/2c, České Budějovice, 37008, CZ
(740) Mgr. Matěj Sedláček, Ke Kateřinkám 1393, Praha 4, 14900
(510) Margarin, jedlé tuky a oleje, bělidla, chemické výrobky pro vědecké účely, chemicko-technické výrobky, desinfekční prostředky, tuky a oleje technické a jedlé, voda na vlasy, zubní a ústní voda, kosmetické krémy, prostředky na cidění, čištění a konzervování, mýdlo, obyčejné, pro domácnost, na drhnutí, toaletní, cidící, na zuby a jiná mýdla v pevné, měkké, tekuté a práškovité formě, prací, čistící prostředky a prostředky na drhnutí s mýdlem a bez mýdla, mýdlové náhražky, toaletní přípravky, zubní pasta, zubní prášek.
(511) 1, 2, 3, 4, 5, 29
(210) O-3795

(111) **151822**
(220) 06.12.1954
(151) 04.01.1955
(540)

SULFON

(730) **LKOCZ,a.s.**, Osiková 1781/2c, České Budějovice, 37008, CZ
(740) Mgr. Matěj Sedláček, Ke Kateřinkám 1393, Praha 4, 14900
(510) (3) prací, mycí a čistící prostředky všeho druhu.

(511) 3
(210) O-3886

(111) **159341**
(220) 01.04.1965
(151) 20.10.1969
(540)



(730) **Jiffy International AS**, Markensgate 2A, Kristiansand, NO
(740) PATENTSERVIS PRAHA a.s., Na Podkovce 281/10, Praha 4, 14700
(510) Chemické výrobky pro průmyslové a vědecké účely, chemické výrobky určené pro fotografii, zemědělství, zahradnictví a lesnictví; pryskyřice umělé, plastické hmoty v surovém stavu (v prášku, v pastách nebo v tekutém stavu); půdní hnojiva přírodní a umělá; hasicí prostředky; prostředky pro kalení a pro svařování; chemické prostředky pro konzervování potravin; třísloviny; průmyslová pojidla; drobné nářadí a přenosné nádoby k domácím a kuchyňským účelům, jako kuchyňské nádoby, vědra, plechové misky, misky z plastických nebo jiných hmot, stroje na mletí, sekání a lisování a pod.; hřebeny a mycí houby, toaletní potřeby; kartáče, kartáčnický materiál, pomůcky k úklidu, čistící látky; drátěnky; zboží skleněné, včetně okenního skla, výrobky z porcelánu a kameniny; výrobky zemědělské a zahradnické; produkty lesnické včetně nezpracovaného dřeva; semena; živá zvířata, čerstvé ovoce a zelenina; sazenice, živé rostliny a přírodní květiny; zvířecí krmiva; slad.
(511) 1, 21, 31
(210) O-33888

(111) **181034**
(220) 22.09.1994
(151) 21.11.1994
(540)



(730) **Burstein Vladimír PhDr.**, Osecká 319/40, Lipník nad Bečvou I - Město, 75131, CZ
(740) Ing. Petr Soukup, patentový a známkový zástupce, Vídeňská 8, Olomouc, 77200
(510) (31) potrava a krmení pro domácí a hospodářská zvířata včetně ptáků.
(511) 31
(210) O-92757

(111) **181035**
(220) 22.09.1994
(151) 21.11.1994
(540)

ANKA

(730) **Burstein Vladimír PhDr.**, Osecká 319/40, Lipník nad Bečvou I - Město, 75131, CZ
(740) Ing. Petr Soukup, patentový a známkový zástupce, Vídeňská 8, Olomouc, 77200
(510) (31) potrava a krmení pro domácí a hospodářská zvířata včetně ptáků.
(511) 31
(210) O-92758

(111) **189000**
(220) 16.09.1994
(151) 19.03.1996
(540)

REDAM

(730) **REDAM, spol. s r.o.**, Mlýnská 523, Smržice, 79817, CZ
(740) Ing. Petr Soukup, patentový a známkový zástupce, Vídeňská 8, Olomouc, 77200
(510) (1) organominerální hnojiva pro zemědělství; (5) chemické a biochemické přípravky zejména pro zemědělství, např. tkáňové kultury, homeopatické přípravky, biochemicky upravená voda; (7) aplikátory hnojiv a přípravků např. postřikovače a rozprašovače; (35) export, import, zastupování firem, zprostředkovatelská činnost v oblasti obchodu zejména s hnojivy, chemickými a biochemickými přípravky; (39) doprava zboží a výrobků, zejména hnojiv a přípravků pro zemědělství.
(511) 1, 5, 7, 35, 39
(210) O-92675

(111) **189001**
(220) 16.09.1994
(151) 19.03.1996
(540)



(730) **REDAM, spol. s r.o.**, Mlýnská 523, Smržice, 79817, CZ
(740) Ing. Petr Soukup, patentový a známkový zástupce, Vídeňská 8, Olomouc, 77200
(510) (1) organominerální hnojiva pro zemědělství; (5) chemické a biochemické přípravky zejména pro zemědělství, např. tkáňové kultury, homeopatické přípravky, biochemicky upravená voda; (7) aplikátory hnojiv a přípravků např. postřikovače a rozprašovače; (35) export, import, zastupování firem, zprostředkovatelská činnost v oblasti obchodu zejména s hnojivy, chemickými a biochemickými přípravky; (39) doprava zboží a výrobků, zejména hnojiv a přípravků pro zemědělství.
(511) 1, 5, 7, 35, 39
(210) O-92676

(111) **189027**
(220) 24.10.1994
(151) 19.03.1996
(540)



(730) **CARHARTT, INC.**, Three Parklane Blvd., P.O.Box 600, Dearborn, MI, US
(740) Společná advokátní kancelář Všecka Zelený Švorčík Kalenský a partneři, JUDr. Pavel Zelený, Hálkova 2, Praha 2, 12000
(510) (25) šaty a oděvy, včetně oděvů pracovních a sportovních, kabáty, košile, bundy, obuv a pokrývky hlavy, kalhoty, vesty, trička, ponožky, rukavice.
(511) 25
(210) O-93494

(111) **189028**
(220) 24.10.1994
(151) 19.03.1996
(540)



(730) **CARHARTT, INC.**, Three Parklane Blvd., P.O.Box 600, Dearborn, MI, US
(740) Společná advokátní kancelář Všecka Zelený Švorčík Kalenský a partneři, JUDr. Pavel Zelený, Hálkova 2, Praha 2, 12000
(510) (25) šaty a oděvy, včetně oděvů pracovních a sportovních, kabáty, košile, bundy, obuv a pokrývky hlavy, kalhoty, vesty, trička, ponožky, rukavice.
(511) 25
(210) O-93495

(111) **189029**
(220) 24.10.1994
(151) 19.03.1996
(540)

CARHARTT

(730) **CARHARTT, INC.**, Three Parklane Blvd., P.O.Box 600, Dearborn, MI, US
(740) Společná advokátní kancelář Všecka Zelený Švorčík Kalenský a partneři, JUDr. Pavel Zelený, Hálkova 2, Praha 2, 12000
(510) (25) šaty a oděvy, včetně oděvů pracovních a sportovních, kabáty, košile, bundy, obuv a pokrývky hlavy, kalhoty, vesty, trička, ponožky, rukavice.
(511) 25
(210) O-93496

(111) **192137A**
(220) 06.10.1994
(151) 22.02.2004
(540)

MERITUM

(730) **Wolters Kluwer, a.s.**, U Nákladového nádraží 6, Praha 3, 13000, CZ
(740) UNIPATENT, Ing. Jiří Chlustina, Jana Masaryka 43-47, Praha 2, 12000
(510) (35) marketingová činnost, zejména v oblasti technických inovací, marketingová podpora rozvoje firemní identity; (41) vydavatelství a nakladatelství.
(511) 35, 41
(210) O-343445

(111) **193132**
(220) 18.05.1995
(151) 22.08.1996
(540)



(730) **SOKOLOVSKÁ ELEKTRO FIRMA, spol. s r. o.**, Rolnická 656, Sokolov, 35601, CZ
(740) ZEMAN - podkrušnohorská patentová a známková kancelář, Zeman Petr, Hradní 301, Locket, 35733
(510) (6) zámečnické výrobky z kovu, např. vrata, závory, brány, stojany, ocelové konstrukce; (9) koncová telefonní zařízení, telefonní přístroje, telefonní záznamníky, faxová zařízení, pobočkové ústředny, telekomunikační rozvodný materiál, elektroinstalační materiál, rozvaděče, rádiová vysílací zařízení stabilní, vozidlová i přenosná, optické kabely, počítače, modemy, tiskárny, televizory, radiopřijímače, radiomagnetofony a jiná spotřební elektronika jako např. videorekordéry apod; (16) elektronické psací stroje; (37) zámečnické služby, montáž ocel. konstrukcí a nosných zařízení, elektroinstalační práce, stavitelská činnost, zejména ve vztahu k oboru elektro, opravy televizních a rozhlasových přijímačů, videorekordérů a jiné spotřební elektroniky, opravy drobných elektrospotřebičů, montáž a opravy v oboru elektro, např. elektroinstalací do 1000 V, kabelových rozvodů vnějších i vnitřních, drátových telekomunikačních vedení, radiových sítí, počítačových sítí, optických kabelů, rozvaděčů, elektrického topení, místního rozhlasu, elektronických požárních ústředí, elektronických zabezpečovacích zařízení objektů a vozidel, elektricky a elektronicky ovládaných vrat, dveří a závor, sdělovacího a zabezpečovacího zařízení, zejména pro trolejovou a kolejovou dopravu, rozvodů jednotného času, signalizačních rozvodů a zařízení, sirén, telefonních ústředí vč. rozvodů a jiných poplašných zařízení, montáž, servis elektrooktůlů pro ústřední a etážové topení; (40) zámečnické práce; (42) projektování elektrických zařízení a elektrooktůlů, elektrických a elektronických systémů uvedených u tř. 37, revize dozorovaných elektrických zařízení a hromosvodů, revize elektrooktůlů pro ústřední a etážové topení.
(511) 6, 9, 16, 37, 40, 42
(210) O-100357

(111) **193544**
(220) 13.07.1994
(151) 25.09.1996
(540)

BOZPO SERVIS

(730) **Jaroslav Plšek, dipl. tech.**, Arménská 13/3, Brno, 62500, CZ
(740) Hájková Ludmila, Olbrachtovo nám. 5, Brno- Komín, 62400
(510) (35) ekonomická a organizační činnost v oblasti bezpečnosti práce, ochrany zdraví a požární ochrany; (37) servisní činnost v oblasti bezpečnosti práce, ochrany zdraví a požární ochrany; (41) školicí činnost v oblasti bezpečnosti práce, ochrany zdraví a požární ochrany; (42) poradenská činnost v oblasti bezpečnosti práce, ochrany zdraví a požární ochrany.

(511) 35, 37, 41, 42
(210) O-91117

(111) **194269**
(220) 17.08.1994
(151) 23.10.1996
(540)

EUR-MED

(730) **EUR-MED, a. s.**, Športová 1, Stará Turá, 91601, SK
(740) INPARTNERS GROUP, Ing. Dušan Kendereški, Lidická 51, Brno, 60200
(510) (10) zdravotnické přístroje a nástroje zejména stomatologické soupravy, stomatologická křesla, stomatologické kompresory, stomatologické nástroje a nářadí, stomatologické laboratorní přístroje, stomatologické rentgenové přístroje, diagnostické a terapeutické rentgenové přístroje a zařízení, dýchací a anesteziologické přístroje, přístroje pro umělou ventilaci plic, přístroje pro vysokofrekvenční dýzovou ventilaci plic, záchranářské resuscitační přístroje, odsávací zařízení a zdroje podtlaku, vysokofrekvenční chirurgické přístroje a nástroje, elektrokardiografy, defibrilátory, ultrazvukové diagnostické a terapeutické přístroje, vyšetřovací a léčebné přístroje a zařízení, jednorázové injekční stříkačky a jehly, klasické injekční stříkačky a jehly, dialyzátory, jednorázové zdravotnické potřeby a pomůcky, náhradní díly k zdravotnickým přístrojům a nástrojům, světloléčebné, vodoléčebné a teploléčebné přístroje, sterilizační a dezinfekční přístroje, lékařské nástroje všeho druhu, vybavení stomatologických ambulancí; (36) finanční operace zejména prodej na splátky, faktoring, forfaiting, faktoring-odkup nebo postoupení diskontovaných pohledávek před dobou splatnosti, forfaiting-prodej dlouhodobých pohledávek exportérů ve prospěch finanční instituce krytý například směnkou, bankovní garancí, akreditivem a podobně; (41) vzdělávání zejména školení lékařů, zdravotníků, laborantů a servisních pracovníků; (42) pronájem přístrojů a nástrojů zdravotní techniky.
(511) 10, 36, 41, 42
(210) O-92012

(111) **194345**
(220) 11.10.1994
(151) 23.10.1996
(540)

PALOMA

(730) **Douwe Egberts Czech Republic s.r.o.**, K Žižkovu 282/9, Praha 9, 19000, CZ
(740) Advokátní a patentová kancelář Traplová, Hakr, Kubát, Mgr. Jana Šuranová Traplová, Přístavní 24, Praha 7, 17000
(510) (30) káva, káva v obalech z filtrovacích materiálů, kávové výtažky, kávová tresť, instantní káva, kávové náhražky, směsi z kávy a kávových náhražek, čaj, čajové výtažky, čajové náhražky, kakao, čokoláda a čokoládové výtažky v práškové, granulované a tekuté formě.
(511) 30
(210) O-93167

(111) **195195**
(220) 08.09.1994
(151) 25.11.1996
(540)

KASTT

(730) **KASTT, spol. s r.o.**, Jižní 870, Hradec Králové, 50003, CZ
(740) Ing. Pavel Nádvorník s.r.o., Sokola Tůmy 1099/1, Ostrava-Mariánské Hory, 70900
(510) (9) prostředky k měření a regulaci pro zařízení uvedená ve třídě 11 včetně prostředků pro řízení technologických procesů výroby, programové vybavení; (11) zařízení vzduchotechnická, klimatizační a vytápěcí včetně příslušenství a náhradních dílů; (37) montáž, servis a údržba zařízení uvedených ve třídě 9 a 11; (42) poradenství, technická pomoc, projekce a konstrukce zařízení uvedených ve třídách 9, 11 a 37, tvorba software.
(511) 9, 11, 37, 42
(210) O-92474

(111) **196357**
(220) 08.02.1995
(151) 03.01.1997
(540)



KRÁLOVSKÉ STŘÍBŘENÍ
KUTNÉ HORY

(730) **PhDr. Světlana Hrabánková**, Vavřinec-Žišov čp. 42, Uhlířské Janovice, 28504, CZ
(510) (41) každoroční gotická historická slavnost otevírající turistickou sezónu.
(511) 41
(210) O-97138

(111) **196789**
(220) 25.10.1994
(151) 30.01.1997
(540)



(730) **ŠTÁF JIŘÍ**, Milínská 112, Příbram, 26101, CZ
(510) (9) dodávky elektronických zabezpečovacích systémů, výroba elektrických rozvaděčů nn; (11) výroba svítidel a osvětlovací techniky; (37) elektroinstalatérství, montáž, opravy a údržba vyhrazených elektrických zařízení.
(511) 9, 11, 37
(210) O-93529

(111) **197414**
(220) 15.11.1994
(151) 24.02.1997
(540)

MARTEK

(730) **MARTEK ELEKTRONIK s. r. o.**, Martinovská 3080, Ostrava - Martinov, 72300, CZ
(740) Ing. Iva Rylková, Polská 1525, Ostrava - Poruba, 70800
(510) (9) přístroje a nástroje k vědeckým a laboratorním účelům, přístroje a nástroje navigační tj. přístroje a nástroje k přenášení rozkazů, přístroje a zařízení pro průmyslovou automatizaci, měření a regulaci a software pro průmyslovou automatizaci, měření a regulaci, přístroje a nástroje pro bezdrátovou telegrafii, přístroje fotografické, kinematografické, optické včetně promítačů obrazů, kamer, televizorů, videa a zvětšovacích přístrojů, přístroje a nástroje k vážení a měření, přístroje a nástroje signalizační, přístroje a nástroje určené ke kontrolním účelům, přístroje pro záznam a reprodukci mluveného slova, zapisovací pokladny a počítačové stroje včetně kancelářských a děrovacích strojů; (37) montáž a servis elektronických zařízení pro oblast řízení a zpracování dat, elektronických a elektromechanických přístrojů a jejich příslušenství a technologických zařízení; (42) vývoj a výzkum elektronických zařízení pro oblast řízení a zpracování dat, elektronických a elektromechanických přístrojů a jejich příslušenství včetně vývoje souvisejícího software a zajišťování revizních zpráv.

(511) 9, 37, 42
(210) O-94197

(111) **198428**
(220) 24.01.1995
(151) 27.03.1997
(540)



(730) **Ing. Karel Průša**, Svatopetrská 10, Brno, 61700, CZ
(740) Ing. Vítězslav Žák, Ostropovická 4, Troubsko, 66441
(510) (9) elektrické rozvaděče; (37) montáž a opravy měřicí a regulační techniky, elektrických zařízení, montáž měřidel; (42) projektová činnost v investiční výstavbě, projektování elektrických zařízení, automatizované zpracování dat, poskytování software.
(511) 9, 37, 42
(210) O-96489

(111) **200819**
(220) 18.07.1994
(151) 26.06.1997
(540)



(730) **SALTEK s.r.o.**, Drážďanská 561/85, Ústí nad Labem, 40007, CZ
(740) PROPATENT, Ing. Vlasta Sedláčková, Ke Kateřinkám 1393, Praha 4, 14900
(510) (9) zařízení pro ochranu výpočetní techniky, elektrických a elektronických zařízení a strojů před účinky všech druhů přepětí, zejména pak proti účinku pulzního přepětí a vysokofrekvenčního rušení.
(511) 9
(210) O-91238

(111) **204281**
(220) 04.05.1995
(151) 30.10.1997
(540)



(730) **Vodohospodářská společnost Vrchlice - Maleč, a.s.**, Ku ptáku 387, Kutná Hora, 28401, CZ
(510) (19) cementové zboží; (37) revize a zkoušky tlakových nádob, revizní zkoušky provozní způsobilosti zdvihacího zařízení, revize elektrických zařízení, provádění inženýrských staveb; (40) úprava, čištění, výroba a distribuce vody, služby v oblasti nakládání s odpady; (42) laboratorní činnost v oboru vodovodů a kanalizací, projektová činnost v investiční výstavbě, poradenská činnost v oboru vodovodů a kanalizací.
(511) 19, 37, 40, 42
(210) O-99895

(111) **206707**
(220) 01.09.1994
(151) 26.01.1998
(540)



(730) **HICON, spol. s r.o.**, Nová 140/1, Popůvky, 66441, CZ
(740) Ing. Libor Markes, Grohova 54, Brno, 60200
(510) (6) dopravní značky, konstrukční materiály pro dopravní značky, reklamy, spojovací materiály, reklamní plochy, zařízení městských mobilářů, státní poznávací značky; (9) elektronické dopravní značky, reklamy, reklamní plochy a systémy, elektronické zařízení městských mobilářů; (19) dopravní značky, reklamy; (25) výstražné reflexní oděvní součásti pro účastníky silničního provozu.
(511) 6, 9, 19, 25
(210) O-92304

(111) **207335**
(220) 31.03.1994
(151) 25.02.1998
(540)

KLASO

(730) **SUNFOOD s.r.o.**, Čs. odboje 800, Dobruška, 51801, CZ
(510) (1) chemické prostředky pro konzervování potravin; (3) kosmetické přípravky ke zkrášlování těla, péstění pleti, vlasů, úst, zubů a ošetření ústní dutiny a pleti, výrobky voňavkářské, éterické oleje, čisticí prostředky, mýdla toaletní a medicínální, přísady do koupelí, deodoranty, ochranné prostředky proti slunci; (5) výrobky farmaceutické, výrobky dietetické a přípravky silící, potraviny pro děti, medicínální čaje a vína, jiné medicínální nápoje a sirupy, drogy farmaceutické, desinfekční prostředky, přípravky proti nákaze, speciální lékárnické výrobky; (7) loupací stroje ovoce a zeleniny, tabletovací stroje, stroje na výrobu těstovin; (8) nožičkové výrobky, vidličky a lžice; (9) audio a audiovizuální záznamy, softwarové produkty pro zpracování informací v oblasti výživy, receptáře a receptury; (11) zařízení pro vaření, chlazení, sušení, zpracovatelské linky zrnin, luštěnin a ovoce; (14) výrobky ozdobnické, upomínkové předměty a rukoděly z polodrahokamů a přírodních kamenů i v kombinaci s drahými

kovy a jejich slitinami, kulturní bižuterie a obrazy; (16) výrobky z papíru, kartonážní výrobky, tiskoviny, časopisy, periodika, knihy, nosiče dat, hudebniny s relaxačními motivy, knihařské výrobky, hudebniny, učební a školní pomůcky (kromě přístrojů), obalové materiály z plastických hmot; (20) nábytek, zrcadla, rámy, výrobky (pokud nejsou obsaženy v jiných třídách) ze dřeva, korku, třtiny, rákosu, vrbového proutí, slámy, textilu, kožešin a usní, plastů, slonoviny, želvoviny, jantaru, perleti, mořské pěny, rohoviny, sádry, papíru; (21) drobné nářadí a přenosné nádoby pro domácnost a kuchyni (nikoliv z drahých kovů nebo kovů plátovaných-dublé), stroje jako mačkadla, drtiče, vločkovače, stroje na výrobu domácích těstovin, hřebeny a mycí houby, kartáče (s výjimkou štětců), pomůcky a látky k čištění, zboží skleněné, porcelánové a kameninové; (28) hry, hračky, tělocvičné a sportovní potřeby (s výjimkou oděvů), posilovací a rehabilitační náčiní; (29) maso, ryby, drůbež, zvěřina, jejich výtažky a moučky, bylinné výtažky, konzervované, sušené, mražené a vařené ovoce a zelenina včetně luštěnin, rosoly, zavařeniny, ovocné želé, sladové výtažky, vejce, vaječné náhražky, mléko a jiné mlékárenské produkty, zejména máslo, sýry, smetana, jogurty, kysané mléčné výrobky, podmáslí, keфіry, mléčné koktejly, jedlé tuky a oleje, pomazánky, paštiky z masa, obilovin, tvarohu, ryb, leguminos a z jejich směsí, koktejly, potraviny v konzervách, nálevy na saláty; (30) káva, čaj, kakao, cukr, rýže, tapioka, ságo, kávové náhražky, také extrakty z uvedeného zboží (tekuté a sušené), obiloviny a přípravky z nich, chléb, sušenky, suchary, koláče, obiloviny k snídani, jemné pečivo a cukrovinky, zmrzlina, pekařské směsi z rostlinných a minerálních látek, hotová jídla nebo polotovary jako pečené, předvařené nebo sušené výrobky, které jsou převážně zhotoveny z obilných surovin ve formě kousků, zrn, prášků nebo past, zákuskové kusy a malé zákusky z obilovin, rýže, brambor, těstovin, zeleniny, ryb, drůbeže, čokolády, kakaa, ve formě sušenek nebo koláčů, dezerty na bázi rostlinných bílkovin ochucené, obalový materiál a obalová pouzdra z mouky, škrubu a oplatkového (vaflového) těsta (požívatelné, biodegradovatelné, snadno se rozkládající), lepek a přípravky z něj, přírodní vlákniny, bramborové výrobky a výrobky z obilovin, izolovaná sojová bílkovina pro humánní použití, sojová vláknina pro použití v potravinách, výrobky ze soji, škrob a škrobové a sladové výrobky, med, sirup z melasy, kvasnice, prášky do pečiva, prášek pro pudinky a dezerty, sůl, hořčice, kečupy, pepř, ocet, chuťové omáčky, potravinářské dresingy, koření a jeho směsi, umělá sladidla, dietní soli, sušené byliny a jejich tekuté extrakty; (31) čerstvé ovoce a zelenina, semena, živé rostliny, včetně rostlin léčivých, bylinné produkty, přírodní květiny, izolovaná sojová bílkovina pro použití v krmivech pro zvířata; (32) lehká a nealkoholická piva, vody přirozené minerální, strojené a šumivé a jiné nealkoholické nápoje, sirupy a jiné přípravky k přípravě nápojů, rostlinné extrakty; (35) poskytování pomoci při provozu obchodu, obchodní propagace vyjmenovaných výrobků, ekonomické poradenství restauračním podnikům, včetně porad pro plánování a vedení těchto podniků; (36) zprostředkovatelská činnost v oblasti uvedených výrobků a v oblasti lidské výživy; (37) montáže výrobků, strojů a zařízení uvedených ve třídách 7,11,20,21; (41) organizování školící činnosti, výuka vaření v cvičných kuchyních, školení personálu, osvěta strávníků a organizování jejich volného času a relaxace, vydavatelská a nakladatelská činnost; (42) poradenská činnost v oblasti uvedených výrobků a v oblasti lidské výživy, poskytování technologických a konstrukčních rad, týkajících se výrobků uvedených ve třídách 7,11,20,21, projekce výrobků, strojů a zařízení uvedených ve třídách 7,11,20,21, technické a ekonomické know-how poskytované restauračním podnikům, služby poskytované v souvislosti s provozováním restaurací, snack-barů, bister, hostinců, služby spojené s opatrováním potravy, nápojů a s jejich úpravou, rychlé občerstvení, společné stravování.

(511) 1, 3, 5, 7, 8, 9, 11, 14, 16, 20, 21, 28, 29, 30, 31, 32, 35, 36, 37, 41, 42
(210) O-88246

(111) **211602**
(220) 24.01.1995
(151) 25.08.1998
(540)

ECOTERM

(730) **Ing. Karel Průša**, Svatopetrská 10, Brno, 61700, CZ
(740) Ing. Vítězslav Žák, Ostopovická 4, Troubsko, 66441
(510) (9) elektrické rozvaděče; (42) projektová činnost v investiční výstavbě, projektování elektrických zařízení, automatizované zpracování dat, poskytování software.
(511) 9, 42
(210) O-96488

(111) **267822**
(220) 04.03.2004
(151) 29.11.2004
(540)



(730) **SPAR Česká obchodní společnost s.r.o.**, Nákupní 389/1, Praha 10, 10200, CZ
(740) Čermák a spol., Mgr. Lukáš Lorenc, Elišky Peškové 15/735, Praha 5, 15000
(510) (30) cukrovinky, oplatky, sušenky.
(511) 30
(210) O-343806

(111) **267890**
(220) 16.03.2004
(151) 29.11.2004
(540)



(730) **Taro Pharmaceutical Industries, Ltd.**, 14 Hakitor Street, Haifa Bay, IL
(740) Ing. Jiří Malůšek, Mendlovo nám. 1a, Brno, 60300
(510) (5) farmaceutické výrobky všeho druhu v této třídě.
(511) 5
(210) O-344446

(111) **268296**
(220) 20.01.2004
(151) 28.12.2004
(540)



(730) **BRF S.A.**, Rua Jorge Tzachel, 475, Itajaí, Santa Catarina, BR
(740) Kania, Sedlák, Smola, Ing. Jiří Malůšek, Mendlovo nám. 1a, Brno, 60300
(510) (29) konzervované maso, solené maso, maso, vepřové, kuřecí maso, zvěřina (koroptve), hamburgery, párky, uzená krkovička, šunka, salám, zpracované maso, maso zpracované průmyslovými metodami, zaváděné maso, drůbež, kořeněná drůbež, uzená drůbež, hotová jídla s masem, kuřecí noky, masové kuličky, uzené ledvinky, zpracovaná šunka, játrová paštika, slanina, konzervované fazolky, jelita, jedlý kostní olej, koncentráty bujónu, krokety, rybí filé, potravinářské výroby připravené z ryb, zmrazené ovoce, ovocné rosoly, chlazené ovoce, džemy, zmrazená zelenina, chlazená zelenina, zeleninové šťávy na vaření, konzervovaná čočka, masové výtázky, naložená zelenina, ovocná dřev, zeleninové saláty, nasolené ryby, párky v těstíčku, polévky, bujóny, zeleninové polévkové přípravky, konzervované sojové výhonky, tuňák, vařená zelenina, sušená zelenina, zavařená zelenina, konzervovaná zelenina; (30) sušenky, chléb, perníky, večky, strouhanka, žemle, těsto na koláče, koláče v prášku, koláče, příchutě a ozdoby na koláče, lupínky (obilní výrobky), koření, cukrovinky, jemné pečivo, suchary, pudinky, moučná jídla, makaróny, makarónky (pečivo), kukuřičná mouka, mletá kukuřice, pražená kukuřice, sladové sušenky, hrubá mouka, masové pirohy, hrubě mletá mouka, nudle, lívance, těsto, těstoviny, pečivo, čajové pečivo (koláčky), záviny, pizzy, bonbony, náky, slané koláče se šunkou a vejci, plněné taštičky, pojící materiály do párek, špagety, jarní závitky, dorty, dlouhé vlasové nudličky (nudle), vafle.
(511) 29, 30
(210) O-342317

(111) **269095**
(220) 15.03.2004
(151) 26.01.2005
(540)



(730) **Babypoint s.r.o.**, Konětopy 62, Milín, 26231, CZ
(510) (12) dětské kočárky všech provedení včetně příslušenství a náhradních dílů, bezpečnostní automobilové sedačky pro děti, dětské skládací pojízdné sedačky; (28) kočárky pro panenky.
(511) 12, 28
(210) O-344398

(111) **269530**
(220) 14.07.2004
(151) 14.01.2005
(540)



(730) **Rendek Vladimír**, Slovenská 2294, Teplice, 41501, CZ
(740) Mgr. Ing. Marek Němec, advokát, Nádražní 106, box 223, Sedlčany, 26401
(510) (2) barvy, laky, nátěry, mořidla, barviva potravinářská, barviva oděvu, malířské barvy a kovy; (3) kosmetické výrobky všeho druhu, zejména parfémů, voňavky, rtěnky, šampóny, mýdla, zubní pasty, deodoranty, líčidla, laky na nehty a vlasy, prací a čistící prostředky, toaletní papír, krémy na obuv, šampony a kosmetické přípravky pro zvířata, brusná pasta; (7) stroje všeho druhu - v rámci této třídy, zejména motory (bez motorů pro pozemní vozidla) a jejich částí, stroje pro výrobu elektrického proudu - v rámci této třídy, kuchyňské a průmyslové nářadí a přístroje poháněné motorem, obráběcí stroje, zemědělské stroje, šicí stroje, úklidové elektrické přístroje, elektrické pračky a myčky, elektrické schody a výtahy; (8) průmyslové a kuchyňské nářadí a přístroje s ručním pohonem nebo bez pohonu všeho druhu - v rámci této třídy, zejména chladné zbraně, přístroje, zahradní a dílenské ruční nářadí; (9) transformátory, počítače a jejich příslušenství, hardware, televizory, radiopřijímače, magnetofony, videorekordéry, CD přehrávače, nosiče záznamů informací, elektrické komunikační přístroje, měřicí a signalizační přístroje, váhy, brýle, dalekohledy, lupy, magnety, baterie, mincovní automaty, zapisovací přístroje, elektrické hrací a výherní a tipovací automaty i terminály, hasicí přístroje; (11) elektrické přístroje pro vaření všeho druhu, zejména mrazáky, lednice, trouby, sporáky, ohříváče i sušiče potravin, zařízení a přístroje k osvětlení všeho druhu, zejména, svítidla, lampy, žárovky, zářivky, kapesní baterky, elektrotepelná zařízení všeho druhu, zejména klimatizace, kamna, pece; (14) vzácné kovy a jejich slitiny a výrobky z těchto látek, zejména klenoty, bižuterie, hodinářské výrobky, zlato, stříbro, bronz a výrobky z nich; (15) hudební nástroje všeho druhu; (16) knihy, časopisy, letáky, mapy, fotografie, štětce, psací potřeby všeho druhu, lepidla pro domácnost, všechny papírové výrobky na jedno použití, papírové obaly a krabice, obálky, psací stroje, kopírovací stroje (cyklostyly), pívň tácky papírové, reklamní papírové materiály, potřeby pro tiskáře, papírové učební pomůcky; (18) kůže a imitace kůže a výrobky z nich všeho druhu, zejména kožená galanterie, deštníky, hole, psí vodítka a obojky, slunečníky; (19) markýzy nekovové, cihly, tvárnice, střešní krytiny nekovové, stavební nekovové trubky a konstrukce, stavební kámen, beton, omítkové hmoty, malty, asfalty, dehty, nekovové překlady a panely, stavební dřevo, překližky, okna nekovová, dlaždice nekovové, stavební sklo, stavební izolační hmoty; (20) nábytek pro kanceláře a domácnost, zejména stoly, židle, postele, skříně, zrcadla, poličky, obývací stěny, křesla, sedací soupravy, matrace, polštáře, kempingový nábytek, dekorativní předměty ze dřeva, hlíny, korku, třtiny, rákosu, vrbového proutí, slámy, vosku sádry, umělé hmoty - v rámci této třídy, stolky servírovací, ramínka na oděvy; (21) náčiní a nádoby pro stolování a kuchyň - v rámci této třídy, zejména jídelní a nápojové soupravy, talíře, sklenice, hrnce, čistící potřeby, smetáky, mycí houby, podložky a tácy - v rámci této třídy, grilovací náčiní neelektrické, vázy, s výjimkou váz z drahých kovů, svícny, s výjimkou svícnu z drahých kovů, nádoby na potraviny, s výjimkou nádob z drahých kovů, kartáček z zboží, mopy, holicí štětky, hřebeny, hadry, drátěnky, lopatky, nádoby na odpadky, kuličky na prádlo, elektrické zubní kartáčky; (22) markýzy z textilních materiálů, lana, provazy, stany, plachty, pytle - v rámci této třídy, sítě; (24) ubrusy a ubrousky textilní, ložní prádlo, papírové ložní prádlo; (25) oděvy všeho druhu, zejména košile, trička, kalhoty, obleky, sukně, plavky, spodní prádlo, čepice, klobouky, boty; (26) oděvní galanterie a krátké střížní zboží všeho druhu, zejména, zipy, výšivky, tkaničky, knoflíky, stuhý, oděvní ozdoby, přívěsky textilní, odznaky (ne z drahých kovů),

ozdoby do vlasů, ozdoby na obuv (ne z drahých kovů), přičesky, paruky, vlasové copy, umělé vousy a kníry, umělé květiny, umělé ovoce, umělé věnce; (27) podlahové krytiny textilní, papírové, umělohmotné, korkové, rohože, koberce, tapety na stěny (nikoliv textilní); (28) hrací karty, hračky pro lidi a zvířata všeho druhu, společenské hry, hlavolamy, loutky, rybářské potřeby všeho druhu, zejména pruty, navijáky, vlasce, háčky, číhátka, splávky, umělá vnaďidla, sportovní náčiní a nářadí všeho druhu, zejména míče, pálky, hokejky, činky, brusle, lyže, skateboardy, potřeby pro potápěče; (29) potraviny a polotovary z masa, ryb, drůbeže, zvěřiny, měkkýšů, koryšů, kaviáru, vajec, zeleniny, ovoce, brambor, luštěnin, živočišného tuku a rostlinného tuku, sýry, potraviny z mléka všeho druhu, zejména jogurty a máslo; (30) potraviny a polotovary z obilí, rýže, kávy, kakaa, čaje, cukru, medu, kečupu, hořčice, koření a kořenící směsi, dochucovací prostředky, dochucovací omáčky, cukrovinky, dorty, zmrzlina, pečivo, knedlíky, majonézy, pudinky, sůl, mouka, nudle, těsto, sušenky, pizza; (31) čerstvé ovoce a zelenina, luštěniny, semena, krmivo pro zvířata, jedlé houby; (32) nealkoholické nápoje všeho druhu, minerální vody, pivo, sirupy a přípravky ke zhotovení nápojů - v rámci této třídy; (33) alkoholické nápoje všeho druhu (s výjimkou piva), zejména vína, destiláty, lihoviny, likéry; (34) tabák a tabákové výrobky všeho druhu, zejména cigarety, doutníky, dýmky, potřeby pro kuřáky, zápalky, zapalovače, popelníky (ne z drahých kovů), čističe lulek, kuřácké soupravy, lulkový tabák, šňupací tabák; (35) obchodní poradenství a zprostředkování obchodních činností, zajišťování provozu obchodního domu, reklama, reklamní agentura, pořizování databází a vyhledávání v nich, inzertní služba, průzkum trhu, informační agentura - obchodní, administrativní služby; (38) elektronický přenos dat, šíření a shromažďování informací pomocí internetu, telekomunikace, provoz mobilních a linkových telefonů, doručování adresných a neadresných zásilek, tisková agentura, provoz internetových stránek; (41) nakladatelství a vydavatelství zejména knih, časopisů a elektronických a digitálních médií, provozování loterií, sázkových her, tipovacích soutěží, provoz heren a kasin, provoz školy, pořádání sportovních utkání, tanečních zábav, diskoték a koncertů i divadelních vystoupení, kino, divadlo, loutkové divadlo, činnost výkonných umělců, fitness centrum; (43) provoz restaurace, hotelu, poskytování občerstvení, ubytovací služby pro lidi i zvířata, cestovní kancelář a agentura - v rámci této třídy, provoz rekreačního zařízení - v rámci této třídy, domov důchodců a zařízení sociální péče.

(511) 2, 3, 7, 8, 9, 11, 14, 15, 16, 18, 19, 20, 21, 22, 24, 25, 26, 27, 28, 29, 30, 31, 32, 33, 34, 35, 38, 41, 43

(210) O-356195

(111) **269576**
(220) 09.04.2004
(151) 18.02.2005
(540)

c-to-learning

(730) **Hobl Jan**, Dunajevského 7, Brno, 61600, CZ
(510) (16) tiskárenské výrobky, knihy, učebnice, vzdělávací materiály, učební a vyučovací pomůcky, kancelářské pomůcky, reklamní a propagační předměty spadající do této třídy; (35) kancelářské práce, propagační činnost; (41) výchova, vzdělávání, vyučování, zábava, sportovní a kulturní aktivity, výuka jazyků (i v jiných jazycích), překladatelství, tlumočnictví.
(511) 16, 35, 41
(210) O-345368

(111) **269577**
(220) 09.04.2004
(151) 18.02.2005
(540)



(730) **Hobl Jan**, Dunajevského 7, Brno, 61600, CZ
(510) (16) tiskárenské výrobky, knihy, učebnice, vzdělávací materiály, učební a vyučovací pomůcky, kancelářské pomůcky, reklamní a propagační předměty spadající do této třídy; (35) kancelářské práce, propagační činnost; (41) výchova, vzdělávání, vyučování, zábava, sportovní a kulturní aktivity, výuka jazyků (i v jiných jazycích), překladatelství, tlumočnictví.
(511) 16, 35, 41
(210) O-345369

(111) **269923**
(220) 15.04.2004
(151) 28.02.2005
(540)



(730) **RADIO UNITED BROADCASTING s.r.o.**, Říčanská 2399/3, Praha 10, 10100, CZ
(510) (35) propagační činnost, reklama; (38) rozhlasové vysílání.
(511) 35, 38
(210) O-345491

(111) **270431**
(220) 18.08.2004
(151) 17.02.2005
(540)

MEDIAPHARMA

(730) **MEDIAPHARMA, a. s.**, Průběžná 1438/9, Lysá nad Labem, 28922, CZ
(740) **BOHEMIA PATENT**, Ing. Jana Vandělíková, Vodičkova 791/41, Praha 1 - Nové Město, 11000
(510) (35) reklamní, inzertní a propagační činnost, marketing, reklamní, inzertní a propagační činnost prostřednictvím jakéhokoliv média, prostřednictvím telefonní sítě nebo datové sítě nebo informační sítě nebo elektronické sítě nebo komunikační sítě nebo počítačové sítě, zejména se zaměřením na propagaci léčiv a dalších produktů určených pro lékaře a užití ve farmaceutické oblasti, reklama obchodní pro třetí osoby, poskytování informací komerčního nebo reklamního charakteru, multimediálních informací komerčního charakteru, komerční využití Internetu v oblastech komerčních internetových médií a vyhledávacích služeb, on-line inzerce, pronájem informačních míst, činnost reklamní agentury, pronájem reklamní doby v komunikačních médiích, pronájem reklamních materiálů, pronájem reklamních ploch, činnost ekonomických a/nebo organizačních poradců, zprostředkování v obchodních vztazích, služby, které zahrnují

záznam, přepis, vypracování, kompilaci přenášení nebo systematickosti písemných či datových či elektronických sdělení a záznamů, jakož i využívání nebo kompilaci matematických a statistických údajů, průzkumy trhu jejich vyhodnocování, poradenská činnost v oblasti reklamy, zprostředkovatelská činnost v těchto oblastech uvedených výše; (41) nahrávání nosičů zvukových nebo obrazově zvukových, nahrávání nosičů zvukových nebo obrazově zvukových pro účely lékařské osvěty, půjčování nahraných zvukových a zvukově obrazových záznamů, tvorba a šíření audiovizuálních děl, filmová produkce, pořádání vzdělávacích a soutěžních akcí určených pro odbornou lékařskou veřejnost i laické spotřebitele, výstavní činnost v oblasti vzdělávání, organizování vzdělávacích veletrhů se zaměřením na oblast léčiv, produkty prodávané v lékárnách a přístrojů a zařízení určená pro nemocnice a další zařízení obdobného zaměření; (42) služby grafické a design, grafické studio, vytváření a modelování 3D animací, tvorba multimediálních dokumentů, prezentací, aplikací, katalogů, včetně návrhu a realizace WWW prezentací, tvorba počítačové animace, vizualizací a programových projektů, tvorba informačních databází, návrh a tvorba interaktivních a grafických programů.

(511) 35, 41, 42
(210) O-358521

(111) **270439**
(220) 30.08.2004
(151) 28.02.2005
(540)



(730) **Kovářík Zdeněk Ing.**, Jarov 55, 33151, CZ
(740) Irena Langrová, Skřetova 48, Plzeň, 30122
(510) (31) osivo, půdní substráty, rašelina, keře, stromy k výsadbě, trvalky, přírodní trávníky; (37) zakládání a údržba zeleně, arboristika, ošetřování stromů; (44) péče o stromy a krajinu, poradenská činnost a zaškolování v této oblasti.
(511) 31, 37, 44
(210) O-358833

(111) **270445**
(220) 03.09.2004
(151) 28.02.2005
(540)



(730) **Karlovarské minerální vody, a. s.**, Horova 3, Karlovy Vary, 36021, CZ
(740) AK Mrázek - Mrázková, JUDr. Josef Mrázek, Pernerova 11, Praha 8, 18600
(510) (32) minerální vody, stolní vody, limonády, piva, šumivé nápoje, šťávy ovocné, sirupy, výrobky z minerálních vod a jiné nealkoholické nápoje; (35) propagační, reklamní a inzertní činnost.
(511) 32, 35
(210) O-358991

(111) **270446**
(220) 03.09.2004
(151) 28.02.2005
(540)



(730) **Karlovarské minerální vody, a. s.**, Horova 3, Karlovy Vary, 36021, CZ
(740) AK Mrázek - Mrázková, JUDr. Josef Mrázek, Pernerova 11, Praha 8, 18600
(510) (32) minerální vody, stolní vody, limonády, piva, šumivé nápoje, šťávy ovocné, sirupy, výrobky z minerálních vod a jiné nealkoholické nápoje; (35) propagační, reklamní a inzertní činnost.
(511) 32, 35
(210) O-358992

(111) **270447**
(220) 03.09.2004
(151) 28.02.2005
(540)

STYL BY MATTONI

(730) **Karlovarské minerální vody, a. s.**, Horova 3, Karlovy Vary, 36021, CZ
(740) AK Mrázek - Mrázková, JUDr. Josef Mrázek, Pernerova 11, Praha 8, 18600
(510) (32) minerální vody, stolní vody, limonády, piva, šumivé nápoje, šťávy ovocné, sirupy, výrobky z minerálních vod a jiné nealkoholické nápoje; (35) propagační, reklamní a inzertní činnost.
(511) 32, 35
(210) O-358994

(111) **270448**
(220) 03.09.2004
(151) 28.02.2005
(540)

MATTONI SYTL

(730) **Karlovarské minerální vody, a. s.**, Horova 3, Karlovy Vary, 36021, CZ
(740) AK Mrázek - Mrázková, JUDr. Josef Mrázek, Pernerova 11, Praha 8, 18600
(510) (32) minerální vody, stolní vody, limonády, piva, šumivé nápoje, šťávy ovocné, sirupy, výrobky z minerálních vod a jiné nealkoholické nápoje; (35) propagační, reklamní a inzertní činnost.
(511) 32, 35
(210) O-358995

(111) **270715**
(220) 12.05.2004
(151) 29.03.2005
(526) PIZZA
(540)



(730) **Zdeněk Žák**, Želivec 319, Sulice, 25168, CZ
(740) Mgr. Roman Fojtásek, Vinohradská 6, Praha 2, 12000
(510) (30) pizza.
(511) 30
(210) O-346443

(111) **271105**
(220) 26.07.2004
(151) 29.03.2005
(540)

KAMIKAZE DLOUHÝ DOJEZD

(730) **BRATTON INVESTMENT LTD.**, Suite 13, First Floor, Oliaji Trade Centre, Francis Rachel Street, Victoria, Mahe, SC
(740) UNIPATENT, Ing. Jiří Chlustina, Jana Masaryka 43-47, Praha 2, 12000
(510) (5) léčivé cukrářské výrobky a cukrovinky s léčivými účinky, přípravky (poživatiny) obsahující biologické katalyzátory pro fyzicky aktivní osoby, sportovce, rekonvalescenty, posilující potraviny, extrakty a potraviny pro zvláštní výživu, dietetické a diabetické potraviny a potraviny pro zvláštní výživu, vitamínové přípravky, potravní doplňky pro posílení imunity organismu a zlepšení zdraví v tuhém i tekutém stavu ve formě práškových směsí, kapek, sirupů, gelů, past, tablet, šumivých tablet, pastilek, dražé, tobolek, kapslí, bonbónů, želé, prášků, vše výše uvedené pro léčebné účely, diabetické a dietetické nápoje pro léčebné účely, přírodní pramenité a kojenecké vody pro léčebné účely, obohacené vitamínové nápoje a koncentráty pro léčebné účely; (16) papír a výrobky z papíru a lepenky, reklamní, propagační a užitkové výrobky z papíru, například etikety, kelímky, podnosy pro rychlé občerstvení, utěrky, ubrusy, ubrusky, ručníky, tiskoviny, periodické i neperiodické publikace, informační, reklamní a propagační letáky, plakáty, billboardy, prospekty, pohlednice, mapy, průvodce, dopisní obálky, přání, kalendáře, samolepky, obtisky, vystřihovánky, omalovánky, kartičky, papírové tácky, balicí papír, papírové tašky, sešity, skicáky, tužky, tiskárenské a kartonážní výrobky, data a databáze na papírových nosičích, papírové reklamní stojánky, těžítka; (30) potravní doplňky neléčebné pro posílení imunity organismu a zlepšení zdraví rostlinného původu v tuhém i tekutém stavu ve formě práškových směsí, kapek, sirupů, gelů, past, tablet, šumivých tablet, pastilek, dražé, tobolek, kapslí, bonbónů, želé, prášků, vše výše uvedené pro neléčebné účely a v rámci této třídy, káva a náhražky kávy, obilní vločky a jiné obilné výrobky určené k lidské výživě, müsli, čaje; (32)

nealkoholické nápoje syčené i nesyčené, včetně nápojů minerálních, šumivých, iontových a energetických, sirupy, koncentráty a jiné přípravky pro přípravu nápojů, ovocné a zeleninové šťávy, mošty, ovocné nektary a nápoje z ovocných šťáv, stolní a minerální vody, diabetické a dietetické nápoje neléčebné, práškové nealkoholické nápoje, práškové přípravky a příchutě pro výrobu nealkoholických nápojů a likérů, nealkoholické aperitivy; (33) alkoholické nápoje, zejména likéry, destiláty, lihoviny, vinné nápoje, aperitivy, vína, vína a likéry pro trávení, nízkoalkoholické míchané nápoje, bowle a jiné alkoholické nápoje; (35) organizace a pořádání reklamních a propagačních akcí, promotion akcí, reklamní prezentace firem, výrobků a služeb, činnost reklamní a marketingové agentury; (41) organizace a pořádání společenských, kulturních, zábavních a sportovních akcí, soutěží a vystoupení, exhibicí a závodů, tanečních párty, diskoték, technopárty, plesů, hudebních produkcí, koncertů, zábav, open air party, módních přehlídek pro výchovné, vzdělávací, kulturní, zábavní účely a k informaci o módě, erotických vystoupení, vydávání periodických a neperiodických publikací a tiskovin, zejména v souvislosti s uvedenými činnostmi.

(511) 5, 16, 30, 32, 33, 35, 41
(210) O-356507

(111) **271314**
(220) 03.09.2004
(151) 29.03.2005
(540)



(730) **Karlovarské minerální vody, a. s.**, Horova 3, Karlovy Vary, 36021, CZ
(740) AK Mrázek - Mrázková, JUDr. Josef Mrázek, Pernerova 11, Praha 8, 18600
(510) (32) minerální vody, stolní vody, limonády, piva, šumivé nápoje, šťávy ovocné, sirupy, výrobky z minerálních vod a jiné nealkoholické nápoje; (35) propagační, reklamní a inzertní činnost.
(511) 32, 35
(210) O-358990

(111) **271350**
(220) 09.09.2004
(151) 29.03.2005
(540)



(730) **FORMPLAST PURKERT, s.r.o.**, Trojanova 2022/12, Praha 2 Nové Město, 12000, CZ
(740) Kania, Sedlák, Smola patentová a známková kancelář, Ing. Jiří Malůšek, Mendlovo nám. 1a, Brno, 60300
(510) (7) formy jako části strojů pro vstřikování všech druhů umělých hmot; (17) polotovary z umělých hmot pro použití ve výrobě, plastické hmoty;

(40) zpracování materiálů, zpracování a úprava plastických hmot, poradenská činnost v oblasti zpracování plastických hmot.

(511) 7, 17, 40
(210) O-359141

(111) **271834**
(220) 09.07.2004
(151) 26.04.2005
(540)

STINGER

(730) **TABAKUS GROUP, a.s.**, Rudé armády 652/27, Karviná, Hranice, 73301, CZ
(740) Mgr. Václav Pacl, patentový zástupce, Pod Školou 1278, Šenov u Ostravy, 73934
(510) (32) nealkoholické nápoje, zejména limonády, šumivé a jiné nealkoholické nápoje, též z ovocných šťáv a přípravky na jejich výrobu, též s ovocnou šťávou, minerální vody a přípravky na její výrobu, přírodní nebo umělé, zejména trestí, tablety a prášky, nealkoholické nápoje obsahující kyselinu uhličitou, ovocné a zeleninové šťávy a nápoje, též obohacené vitamíny nebo minerály, sodovky a stolní vody, dietní, iontové a energetické nápoje, pivo, lehká piva a ležáky, též v netekuté formě, nealkoholické aperitivy, přípravky nebo příchutě na výrobu nápojů, zejména koncentráty a sirupy, ovocné nebo zeleninové šťávy a nápoje z ovocných šťáv, džusy a mošty, nealkoholické nápoje obohacené vitamíny nebo minerály, proteinové nealkoholické nápoje, dietní nápoje, tablety a prášky na přípravu šumivých nealkoholických nápojů, nealkoholické nápoje s příchutí ovoce nebo zeleniny, pramenité vody, stolní vody perlivé i neperlivé, míchané nápoje nealkoholické, nápoje z rajčatové šťávy, aperitivy nealkoholické; (33) alkoholické nápoje, zejména vína a burčáky, destiláty a lihoviny, likéry, alkoholické esence a extrakty, medovina, míšené nápoje, zejména s převahou alkoholu, mošty s alkoholem; (34) tabák a byliny na kouření, tabák šňupavý a žvýkací, tabákové výrobky, zejména cigarety s filtrem i bez filtru, cigarety s obsahem tabákových náhražek, bez léčebného účelu, cigarillos, doutníky, potřeby pro kuřáky, zvláště zápalky a zapalovače, též křesadla, cigaretové a doutníkové špičky a náustky, s výjimkou špiček a náustků z drahých kovů, doutníkové odřezávače cigaretový papír a absorpční papíry do dýmek, dýmky a čističe dýmek, pouzdra na tabákové výrobky, zejména na cigarety, tabatěrky, dózy na tabák a na cigarety, popelníky s výjimkou popelníků z drahých kovů.

(511) 32, 33, 34
(210) O-356089

(111) **271962**
(220) 06.08.2004
(151) 26.04.2005
(540)



(730) **NADACE ČESKÉHO KUBISMU**, Široká 36/5, Praha 1, 11000, CZ
(740) Šafář & Partners, s.r.o., advokátní kancelář, Pavel Šafář, Lazarská 1718/3, Praha, 11000
(510) (35) propagační činnost, reklama, pomoc při řízení obchodní činnosti, obchodní administrativa, kancelářské práce; (36) shromažďování finančních prostředků pro dobročinné účely; (41) organizování kulturních nebo vzdělávacích výstav.

(511) 35, 36, 41
(210) O-356928

(111) **272149**
(220) 08.09.2004
(151) 26.04.2005
(540)

ASTORIE a.s.

(730) **ASTORIE a.s.**, Rembrandtova 439/10, Ústí nad Labem, 40001, CZ
(740) PROPATENT, Ing. Vlasta Sedláčková, Ke Kateřinkám 1393, Praha 4, 14900
(510) (16) tiskoviny, výrobky z papíru; (36) realitní služby, finanční a leasingové služby, pojišťovací činnost, zajišťovací činnost v pojišťovnictví, uzavírání zprostředkovatelských smluv s fyzickými a právními osobami na sjednání pojištění, zprostředkovatelské služby pojišťovnictví a finančních služeb, poradenské, konzultační, informační a propagační služby v oblasti pojišťovnictví a finančních služeb; (40) tiskařské služby.
(511) 16, 36, 40
(210) O-359093

(111) **272263**
(220) 24.09.2004
(151) 26.04.2005
(540)

 **POTENZA**

(730) **Mather Advertures, s.r.o.**, Přívozní 1064/2a, Praha 7 Holešovice, 17000, CZ
(740) Vladimír Kočič, Na desátém 31, Ostrava - Moravská Ostrava, 70200
(510) (35) marketingové studie, průzkum trhu, reklama, reklama on-line v počítačové síti, reklamní agentury, systemizace informací do počítačových databází, on-line nákupní výběrová řízení, zprostředkování v oblasti nákupu a prodeje zboží; (38) počítačová komunikace-přenos dat a informací prostřednictvím počítačů, služby webových portálů; (42) počítačové programování, tvorba software, tvorba a správa webových stránek, aktualizace počítačových programů.
(511) 35, 38, 42
(210) O-359680

(111) **272323**
(220) 05.10.2004
(151) 26.04.2005
(540)

Safetyman

(730) **CIVOP s.r.o.**, Hajní 1367, Praha 9 Kyje, 19800, CZ
(740) Bohemia Patent, Ing. Jana Vanděliková, Vodičkova 791/41, Praha 1- Nové Město, 11000
(510) (35) služby zahrnující záznam, přepis, vypracování, kompilaci, přenášení nebo systematizace písemných sdělení a záznamů včetně kompilace či

využívání matematických či statistických údajů, obchodní nebo podnikatelské informace, organizování výstav ke komerčním nebo reklamním účelům; (41) pořádání a organizační zajištění vzdělávacích akcí, odborných seminářů, kurzů a školení; (42) poradenská činnost v oblasti bezpečnosti a ochrany zdraví při práci, poradenství v oblasti ochrany životního prostředí, znalecké posudky, expertizy a audity se zaměřením na bezpečnost práce a požární ochranu, odborný dozor a technická inspekce, revize a zkoušky systémů bezpečnosti práce a systému požární ochrany, revize systémů nakládání s odpady vyjma odpadů nebezpečných, poskytování odborné pomoci fyzickým a právními osobám v oblasti bezpečnosti práce, ochrany zdraví při práci a ochrany životního prostředí, zprostředkovatelská činnost v oblastech uvedených výše.

(511) 35, 41, 42
(210) O-359917

(111) **272382**
(220) 13.10.2004
(151) 26.04.2005
(540)

Kiss Delta

(730) **RADIO UNITED BROADCASTING s.r.o.**, Říčanská 2399/3, Praha 10, 10100, CZ
(510) (35) reklama, rozhlasová reklama, propagace, styk s veřejností; (38) rozhlasové vysílání; (41) organizování vzdělávacích nebo zábavných soutěží, organizování sportovních soutěží, rozhlasová zábava, výroba rozhlasových programů, výchova, vzdělávání, zábava, zábavní služby.
(511) 35, 38, 41
(210) O-360118

(111) **272383**
(220) 13.10.2004
(151) 26.04.2005
(540)



(730) **RADIO UNITED BROADCASTING s.r.o.**, Říčanská 2399/3, Praha 10, 10100, CZ
(510) (35) reklama, rozhlasová reklama, propagace, styk s veřejností; (38) rozhlasové vysílání; (41) organizování vzdělávacích nebo zábavných soutěží, organizování sportovních soutěží, rozhlasová zábava, výroba rozhlasových programů, výchova, vzdělávání, zábava, zábavní služby.
(511) 35, 38, 41
(210) O-360119

(111) **272384**
(220) 13.10.2004
(151) 26.04.2005
(540)



(730) **RADIO UNITED BROADCASTING s.r.o.**, Říčanská 2399/3, Praha 10, 10100, CZ
(510) (35) reklama, rozhlasová reklama, propagace, styk s veřejností; (38) rozhlasové vysílání; (41) organizování vzdělávacích nebo zábavných soutěží, organizování sportovních soutěží, rozhlasová zábava, výroba rozhlasových programů, výchova, vzdělávání, zábava, zábavní služby.
(511) 35, 38, 41
(210) O-360120

(111) **272385**
(220) 13.10.2004
(151) 26.04.2005
(540)

Kiss Publikum

(730) **RADIO UNITED BROADCASTING s.r.o.**, Říčanská 2399/3, Praha 10, 10100, CZ
(510) (35) reklama, rozhlasová reklama, propagace, styk s veřejností; (38) rozhlasové vysílání; (41) organizování vzdělávacích nebo zábavných soutěží, organizování sportovních soutěží, rozhlasová zábava, výroba rozhlasových programů, výchova, vzdělávání, zábava, zábavní služby.
(511) 35, 38, 41
(210) O-360121

(111) **272653**
(220) 26.07.2004
(151) 25.05.2005
(540)



(730) **Sedláková Eva**, Šošůvka 45, Sloup, 67913, CZ
(740) Ing. Zdeněk Kučera, Dlouhá 207 (P.O.BOX 92), Slušovice, 76315
(510) (18) kůže, kůže z koz, výrobky z kozi kůže náležící do této třídy; (29) mléko, sýry a jiné mléčné výrobky a nápoje včetně z mléka koziho; (44) chov živých zvířat, zejména provoz kozi farmy.
(511) 18, 29, 44
(210) O-356528

(111) **272770**
(220) 27.09.2004
(151) 25.05.2005
(540)

nanosilver

(730) **NanoTrade s.r.o.**, Mozartova 178/12, Olomouc, Nová Ulice, 77900, CZ
(740) Ing. Petr Soukup, patentový a známkový zástupce, Videňská 8, Olomouc, 77200
(510) (1) impregnační chemické přípravky pro tkaniny, pleteniny, textilní vlákna, netkané textilie, pro příze a nitě; (3) toaletní a hygienické přípravky, např. gely, emulze, pasty, vody, prášky, spadající do této třídy; (5) desinfekční přípravky pro hygienické a lékařské účely, uplatněné např. u plenkových kalhotek, hygienických vložek, plen, ubrousků, ručníků, kapesníků, náplastí, obvazů, roušek, zdravotnických lůžkovin, zdravotnických textilií, potravinové a nutriční doplňky pro léčebné účely.
(511) 1, 3, 5
(210) O-359703

(111) **272974**
(220) 03.09.2004
(151) 13.06.2005
(540)



(730) **Karlovarské minerální vody, a. s.**, Horova 3, Karlovy Vary, 36021, CZ
(740) AK Mrázek - Mrázková, JUDr. Josef Mrázek, Pernerova 11, Praha 8, 18600
(510) (32) minerální vody, stolní vody, limonády, piva, šumivé nápoje, šťávy ovocné, sirupy, výrobky z minerálních vod a jiné nealkoholické nápoje; (35) propagační, reklamní a inzertní činnost.
(511) 32, 35
(210) O-358993

(111) **272975**
(220) 15.11.2004
(151) 13.06.2005
(540)



(730) **eOkno spol. s r.o.**, Tasov 245, Tasov, 67579, CZ
(510) (6) kovová okna, dveře, rámy, zárubně, panty, závory dveřní, dveřní a okenní kování, kliky, žaluzie a rolety kovové; (19) nekovová okna, okenice, dveře, rámy, zárubně, okenní skla, prahy, dřevěné podlahy, prkna (stavební dřevo), altány, dřevěné obložení, dláždění ze dřeva, opracované stavební dřevo, užitkové dřevo, dřevo jako polotovary, řezivo; (37) montáž, servis a opravy oken, dveří, žaluzií, rolet, práce sklenářské, truhlářské, zámečnické, montáž nábytku; stavební činnost, dozor nad stavbami, montáž kuchyňského zařízení; (42) výzkum a vývoj dřevěných oken, dveří a dřevěných konstrukčních dílů včetně vývoje výroby, tvorba, vývoj a údržba konstrukčně výrobního software a aplikací.
(511) 6, 19, 37, 42
(210) O-420492

(111) **273188**
(220) 03.09.2004
(151) 27.06.2005
(540)

HYDREX

(730) **REICHHOLD, Inc.**, 1035 Swabia Ct., Durham, 27703, NC, US
(740) KOREJZOVÁ & SPOL., v.o.s., JUDr. Petra Korejzová, Korunní 810/104 E, Praha 10, 10100
(510) (1) polyesterové pryskyřice používané pro nátěry, odlévání a na laminátové součástky.
(511) 1
(210) O-359012

(111) **273189**
(220) 03.09.2004
(151) 27.06.2005
(540)

REICHHOLD

(730) **REICHHOLD, Inc.**, 1035 Swabia Ct., Durham, 27703, NC, US
(740) KOREJZOVÁ & SPOL., v.o.s., JUDr. Petra Korejzová, Korunní 810/104 E, Praha 10, 10100
(510) (1) syntetické pryskyřice, průmyslové chemické látky, zejména speciální organické a anorganické chemické látky a chemické přísady; (2) vnitřní a venkovní barvy, fermeže a venkovní barvy, fermeže, laky ve formě nátěrů.
(511) 1, 2
(210) O-359013

(111) **273242**
(220) 23.09.2004
(151) 27.06.2005
(540)

VELA

(730) **PRESBETON Nova, s.r.o.**, U panelárny 594/6C, Olomouc, Chválkovice, 77900, CZ
(740) Ing. Petr Soukup, patentový a známkový zástupce, Vídeňská 8, Olomouc, 77200
(510) (19) přírodní a umělý kámen, cementové zboží, dlažební prvky včetně tvarovaných dlaždic, dlažebních kamenů, dlažebních panelů, tvarovky, stavební prvky nekovové, betonové a kamenné prvky pro veřejná

prostranství, komunikace, průmyslovou, občanskou, inženýrskou, zahradní a venkovní architekturu.

(511) 19
(210) O-359610

(111) **273450**
(220) 12.11.2004
(151) 27.06.2005
(540)

SOLBON

(730) **NOVATO spol. s r. o.**, Uralská 770/6, Praha 6, 16000, CZ
(740) Ing. Marie Smrčková, Velflíkova 10, Praha 6, 16000
(510) (1) chemické prostředky pro průmysl, technické provozy, zemědělství, lesnictví a opravárenství, odmašťovací přípravky užívané při průmyslových postupech nebo při výrobě; (3) prostředky pro čištění a odmašťování.
(511) 1, 3
(210) O-420443

(111) **273648**
(220) 16.12.2004
(151) 27.06.2005
(540)

ASPECTHYMOL

(730) **Krewel Meuselbach GmbH**, Postfach 1263, Eitorf, DE
(740) TRAPLOVÁ-HAKR-KUBÁT, advokátní a patentová kancelář Advokátní a patentová kancelář, Mgr. Jana Šuranová Traplová, Přístavní 24, Praha 7, 17000
(510) (5) farmaceutické výrobky.
(511) 5
(210) O-421490

(111) **273846**
(220) 10.09.2004
(151) 25.07.2005
(540)



(730) **ALBA CR spol. s r.o.**, Masarykovo náměstí 26, Škvorec, 25083, CZ
(740) Mgr. Roman Fojtásek, Vinohradská 6, Praha 2, 12000
(510) (20) dekorační a umělecké předměty ze dřeva, proutí a rákosu spadající do tř. 20; (35) obchodní zprostředkovatelská a poradenská činnost v oboru nábytkářství, organizace obchodní činnosti a podnikání v oboru nábytkářství a výstavnictví, inzertní, reklamní a propagační služby v daných oborech, organizování a zabezpečování propagačních a/nebo komerčních výstav, propagačních a reklamních akcí a přehlídek výrobků a služeb, zajišťování reklamních a propagačních materiálů a tiskovin, průzkum a analýza trhu, včetně zpracování odborných obchodních posudků a studií, obchodní informační servis, obchodní zastupování tuzemských a zahraničních firem, včetně poskytování pomoci při provozu obchodu, importní a exportní služby/ marketing; (37) montáž, restaurování a údržba nábytku všeho druhu, z přírodních a umělých materiálů, zejména ze dřeva, plastu, kovu, ratanu a skla, opravy dílen, provozních budov a skladů, včetně jejich údržby; (42) projekčně-inženýrská činnost, včetně vzorování výrobků, odborné technické poradenství v oboru nábytkářství a výstavnictví - v rámci této třídy, tvorba multimediálních dokumentů, prezentací, aplikací a katalogů - v rámci této třídy.
(511) 20, 35, 37, 42
(210) O-359198

(111) **273855**
(220) 20.09.2004
(151) 25.07.2005

(540) **Trachea - výrobce dvířek a čelních ploch
pro kuchyně, koupelny, obývací pokoje a
celý byt.**

(730) **Trachea, a.s.**, Hájecká 14, Brno - Černovice, 61800, CZ
(740) Ing. Petr Soukup, patentový a známkový zástupce, Videňská 8, Olomouc, 77200
(510) (16) papír, lepenka a výrobky z těchto materiálů, které nejsou zařazeny do jiných tříd, papírenské zboží, lepidla pro papírnictví nebo domácnost, materiál pro umělce, štětce; (17) kaučuk, gutaperča, guma, asbest, slída a výrobky z těchto materiálů, které nejsou zahrnuty do jiných tříd, polotovary z plastických hmot, materiály těsnící a ucpávací; (20) nábytek, zrcadla, rámy, výrobky nejmenované v jiných třídách ze dřeva, korku, rákosu, vrbového proutí, z rohu, z kostic, želvoviny, jantaru, perleti, mořské pěny, náhražky všech těchto materiálů nebo plastických hmot; (21) náčiní a nádoby pro domácnost nebo kuchyň (nikoli z drahých kovů, ani posříbřených nebo pozlacených kovů), hřebeny a mycí houby, kartáče (s výjimkou štětců), materiál pro výrobu kartáčů, čisticí potřeby, drátky na čištění parket, sklo surové nebo opracované (s výjimkou stavebního skla), sklo, porcelán a majolika neobsažené v jiných třídách.
(511) 16, 17, 20, 21
(210) O-359498

(111) **274181**
(220) 20.12.2004
(151) 25.07.2005
(540)



(730) **MÄSER, spol. s r.o.**, Za Mlýnem 1117, Liberec XXX-Vratislavice nad Nisou, 46311, CZ
(740) Patentservis Praha, a.s., Jivenská 1273/1, Praha 4, 14021
(510) (21) náčiní a nádoby pro domácnost a kuchyň ze skla, porcelánu, keramiky, dřeva, nerez a umělých hmot, zejména nápojové a jídelní soupravy, přístroje, podnosy a tácy; (35) zprostředkovatelská obchodní činnost s výše uvedenými výrobky.
(511) 21, 35
(210) O-421568

(111) **274499**
(220) 03.09.2004
(151) 25.08.2005
(540)

DION

(730) **REICHHOLD, Inc.**, 1035 Swabia Ct., Durham, 27703, NC, US
(740) KOREJZOVÁ & SPOL., v.o.s., JUDr. Petra Korejzová, Korunní 810/104 E, Praha 10, 10100
(510) (1) syntetické nenasycené polyesteru, pryskyřice odolné vůči korozi užívané jako obložení potrubí, vinil esterové pryskyřice pro použití v chemickém průmyslu, syntetické pryskyřice, polyesterové pryskyřice, vinil polyesterové pryskyřice užívané při vysokém tlaku; (21) skleněná vlákna odolná vůči korozi vyztužená plastickými aplikacemi využívaná jako průmyslové součástky.
(511) 1, 21
(210) O-359011

(111) **275078**
(220) 04.10.2004
(151) 13.09.2005
(540)

WEGA

(730) **NOVATO spol. s r.o.**, Uralská 770/6, Praha 6, 16000, CZ
(740) Ing. Marie Smrčková, Velflíkova 10, Praha 6, 16000
(510) (4) víceúčelová maziva a mazadla, mazací oleje, mazací tuky, mazací pasty a spreje, průmyslové tuky a oleje; (16) lepidla pro papírenství a domácnost; (17) tmely obsažené ve tř. 17, hmoty a materiály těsnící, ucpávkové a izolační.
(511) 4, 8, 16, 17
(210) O-359872

(111) **275205**
(220) 29.10.2004
(151) 29.09.2005

RIVER CITY PRAGUE RESIDENCE

(730) **RCP Residence, s.r.o.**, Karolinská 661/4, Praha 8, 18600, CZ
(740) Mgr. Karin Pomaizlová, Strossmayerovo náměstí 977/2, Praha 7 - Holešovice, 17000
(510) (35) rozšiřování reklamních materiálů zákazníkům, reklama (propagace), styky s veřejností, vydávání, zveřejňování, oznamování, vyhlášení, publikování reklamních textů, aktualizování a pronájem reklamních materiálů, rozšiřování a zasilání reklamních materiálů zákazníkům (letáky, prospekty, tisky, vzorky); (36) nemovitosti (pronájem), nemovitosti (správa), nemovitosti (zprostředkování), pronájem bytů, domů.
(511) 35, 36
(210) O-420005

(111) **275252**
(220) 02.12.2004
(151) 29.09.2005
(540)



(730) **B.M. KÁVOVINY spol. s r.o.**, Bratislavská cesta 807/10, Sereď, 92600, SK
(740) PROPATENT, Ing. Vlasta Sedláčková, Ke Kateřinkám 1393, Praha 4, 14900
(510) (1) chemické přípravky na konzervování potravin, potravinářské kyseliny a soli; (5) dietetické potraviny, včetně homogenizovaných dietních potravin a koncentrátů, dietetické nápoje, vše upravené pro lékařské účely, vitamínové nápoje; (29) konzervované, sušené a tepelně zpracované ovoce a zelenina, včetně brambor, rosoly, džemy, marmelády, ovocné zavařeniny, ovocné protlaky, zpracované arašidy, přípravky na nakládání zeleniny patřící do třídy 29, bylinky na nakládání zeleniny (upravené), rostlinné vlákniny, želatina jedlá, všechno včetně koncentrátů, pokud to povaha výrobků dovolí; (30) káva (pražená, nepražená), kávové náhražky, kávové nápoje, kávové přípravky všech druhů, přípravky a pomocné látky na výrobu kávových a kávovinových výrobků patřící do třídy 30, kávové příchutě a aroma, kávové přísady, výtažky, esence a extrakty z kávy a čekanky, chuťové přísady, extrakty a barviva z kávových a kávovinových náhražek, instantní extrakty z kávovinových náhražek, cikorka, kakao a kakaové výrobky mimo polev a pudinků, čokoláda a čokoládové výrobky mimo polev a pudinků, kávovinové náhražky, kávové a kakaové směsi, včetně instantních, slazené i neslazené, případně s obsahem sušeného mléka, smetany, kakaa, inzulínu, směsi rostlinných kávovinových náhražek s ovocem, čaj, koření, keksy, sušenky, pečivo, řezy, inzulín, pop - corn, předvařená rýže, expandovaná rýže a obilí, neochucené i ochucené,

aromatizované, přibarvené i fortifikované, obiloviny upravené na lidskou výživu, pražená čekanka, pražené obilí, pražená cukrová řepa, pražená sója, pražená podzemnice olejná, vše včetně koncentrátů, pokud to povaha výrobků dovolí, koření na nakládání zeleniny; (31) slad, pražený slad, sladové výtažky, sladová káva, sladové výrobky, výrobky ze sladové kávy, sladové potraviny - vše na lidskou výživu, nezpracované arašidy, bylinky na nakládání zeleniny (neupravené); (32) tekuté nealkoholické nápoje (perlivé, šumivé, nešumivé, džusového typu), sirupy na výrobu nápojů, vše včetně koncentrátů, pokud to povaha výrobků dovolí; (35) zprostředkování obchodu s výrobky; (39) přeprava, distribuce a zasilání výrobků, zprostředkování přepravy; (40) sušení a pražení jaderovin, obilovin a ovoce, koření čekanky a cukrové řepy, zpracování ovoce, zeleniny a brambor, vše včetně zprostředkování; (44) pronájem zemědělských strojů a zařízení, pronájem výrobních a technologických strojů a zařízení na zpracování zemědělských produktů.

(511) 1, 5, 29, 30, 31, 32, 35, 39, 40, 44
(210) O-421041

(111) **275253**
(220) 02.12.2004
(151) 29.09.2005
(540)

BM KÁVOVINY

(730) **B.M. KÁVOVINY spol. s r.o.**, Bratislavská cesta 807/10, Sered', 92600, SK
(740) PROPATENT, Ing. Vlasta Sedláčková, Ke Kateřinkám 1393, Praha 4, 14900
(510) (1) chemické přípravky na konzervování potravin, potravinářské kyseliny a soli; (5) dietetické potraviny, včetně homogenizovaných dietních potravin a koncentrátů, dietetické nápoje, vše upravené pro lékařské účely, vitamínové nápoje; (29) konzervované, sušené a tepelně zpracované ovoce a zelenina, včetně brambor, rosoly, džemy, marmelády, ovocné zavařeniny, ovocné protlaky, zpracované arašidy, přípravky na nakládání zeleniny patřící do třídy 29, bylinky na nakládání zeleniny (upravené), rostlinné vlákniny, želatina jedlá, všechno včetně koncentrátů, pokud to povaha výrobků dovolí; (30) káva (pražená, nepražená), kávové náhražky, kávové nápoje, kávové přípravky všech druhů, přípravky a pomocné látky na výrobu kávových a kávovinových výrobků patřící do třídy 30, kávové příchutě a aroma, kávové přísady, výtažky, esence a extrakty z kávy a čekanky, chuťové přísady, extrakty a barviva z kávových a kávovinových náhražek, instantní extrakty z kávovinových náhražek, cikorka, kakao a kakaové výrobky mimo polev a pudinků, čokoláda a čokoládové výrobky mimo polev a pudinků, kávovinové náhražky, kávové a kakaové směsi, včetně instantních, slazené i neslazené, případně s obsahem sušeného mléka, smetany, kakaa, inzulínu, směsi rostlinných kávovinových náhražek s ovocem, čaj, koření, keksy, sušenky, pečivo, řezy, inzulín, pop - corn, předvařená rýže, expandovaná rýže a obilí, neochucené i ochucené, aromatizované, přibarvené i fortifikované, obiloviny upravené na lidskou výživu, pražená čekanka, pražené obilí, pražená cukrová řepa, pražená sója, pražená podzemnice olejná, vše včetně koncentrátů, pokud to povaha výrobků dovolí, koření na nakládání zeleniny; (31) slad, pražený slad, sladové výtažky, sladová káva, sladové výrobky, výrobky ze sladové kávy, sladové potraviny - vše na lidskou výživu, nezpracované arašidy, bylinky na nakládání zeleniny (neupravené); (32) tekuté nealkoholické nápoje (perlivé, šumivé, nešumivé, džusového typu), sirupy na výrobu nápojů, vše včetně koncentrátů, pokud to povaha výrobků dovolí; (35) zprostředkování obchodu s výrobky; (39) přeprava, distribuce a zasilání výrobků, zprostředkování přepravy; (40) sušení a pražení jaderovin, obilovin a ovoce, koření čekanky a cukrové řepy, zpracování ovoce, zeleniny a brambor, vše včetně zprostředkování; (44) pronájem zemědělských strojů a zařízení, pronájem výrobních a technologických strojů a zařízení na zpracování zemědělských produktů.

(511) 1, 5, 29, 30, 31, 32, 35, 39, 40, 44
(210) O-421043

(111) **275479**
(220) 08.02.2005
(151) 29.09.2005
(540)



(730) **Pastrňák Matěj**, Ratibořice 1, Jaroměřice nad Rokytou, 67551, CZ
(740) Advokátní a patentová kancelář Vyskočil Krošlák & spol., Dana Lukajová, Voršilská 10, Praha 1, 11000
(510) (29) mléko a mléčné produkty, koží mléko, jogurty, sýry a tvarohy; (31) zemědělské výrobky, zejména živá hospodářská zvířata, ovce, kozy, králíci, obilniny, řepka, brambory, hrách, čočka, osivo, seno, sláma, obilninové zbytkové produkty pro živočišnou výrobu, krmivo pro zvířata.
(511) 29, 31
(210) O-423160

(111) **275853**
(220) 27.09.2004
(151) 26.10.2005
(540)

OMLUX

(730) **OMLUX, spol. s r.o.**, Františky Stránecké 165/8, Ostrava - Mariánské Hory, 70900, CZ
(740) Ing. Marie Smrčková, patentový zástupce, Velflíkova 10, Praha 6, 16000
(510) (6) kovové stavební materiály, kovové stavební materiály přenosné, lité nebo válcované desky, desky, kovové stavební panely, kovové výztuže pro stavby, stavební konstrukce, lešení, dílce, profily, trubky kovové, kovové izolační fólie, kovové potřeby zámečnické a klempířské; hmoždinky, kovové výrobky pro stavebnictví v rámci tř. 6; (17) výrobky z plastických hmot i napěněných pro stavební účely, fólie, desky, trubky, dílce, materiály těsnící, ucpávací a izolační; tmely, tmely pro stavebnictví, tmely těsnící, lepicí a armovací; izolace, izolační hmoty, materiály a prostředky zejména pro stavebnictví, jako jsou izolační nátěry, oleje izolační, omítky izolační, pásy, izolační vlákna, izolační skleněná a keramická vlákna; (19) nekovové stavební materiály, surové opracované nebo polozpracované, nekovové stavební konstrukce přenosné i nepřenosné, nekovové stavební panely, nekovové trubky pro stavebnictví, dřevo pro stavby, kámen pro stavby, papír pro stavby, plst pro stavby, stavební sklo, stavební sklo tabulové, stavební sklo mozaikové, sklo okenní, cement, vápno, malta, hotové omítkové směsi, omítky, sádrokartony, nekovové materiály a výrobky pro stavebnictví obsažené ve tř. 19; (37) stavebnictví, stavitelství, stavby a opravy, montážní a instalační služby, stavební informace, dozor nad stavbami, zprostředkovatelská činnost pro stavebnictví, pronájem strojů a zařízení pro stavebnictví, pronájem bagrů a rypadel, buldozerů, jeřábů pro stavebnictví, utěšňování a izolace staveb a budov, rekonstrukce staveb a budov, čištění budov, fasád, vnějších i vnitřních povrchů a ploch, demolice budov, cestářství (dláždění), klempířství a instalatérství, zedníci a zednické služby, pokrývačské služby, malování interiérů, vrtání studní, instalace a opravy klimatizačních zařízení, tapetování.
(511) 6, 17, 19, 37
(210) O-359721

(111) **276051**
(220) 25.02.2005
(151) 26.10.2005
(540)

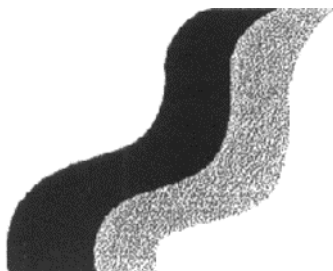

(730) **ALBA CR spol. s r.o.**, Masarykovo náměstí 26, Škvorec, 25083, CZ
(740) Mgr. Roman Fojtásek, Vinohradská 6, Praha 2, 12000
(510) (20) nábytek všeho druhu z přírodních a umělých materiálů, např. ze dřeva, plastu, kovu, ratanu a skla, zejména židle a křesla, včetně kovových a nekovových nábytkových doplňků, rámy a zrcadla, dekorační a umělecké předměty ze dřeva, proutí a rákosu spadající do tř. 20; (35) obchodní zprostředkovatelská a poradenská činnost v oboru nábytkářství, organizace podnikání v nábytkářství a výstavnictví, inzertní, reklamní a propagační služby v daných oborech, organizování a zabezpečování propagačních a/nebo komerčních výstav, propagačních a reklamních akcí a přehlídek výrobků a služeb, zajišťování propagačních a reklamních materiálů a tiskovin, průzkum a analýza trhu, zpracování odborných obchodních studií a posudků, obchodní informační servis, obchodní zastupování tuzemských a zahraničních firem, včetně poskytování pomoci při provozu obchodu, importní a exportní služby, marketing; (37) montáž, restaurování a údržba nábytku všeho druhu, z přírodních a umělých materiálů, zejména ze dřeva, plastu, kovu, ratanu a skla, stavba a opravy dílen, provozních budov a skladů, včetně jejich údržby; (42) výzkum, vývoj a vzorování výrobků, včetně jejich designu a technologií v oboru nábytkářství, projekčně-inženýrská činnost a odborné technické poradenství v oboru nábytkářství a výstavnictví, tvorba softwarových programů, např. interaktivních a grafických, tvorba webových stránek.

(511) 20, 35, 37, 42
(210) O-423729

(111) **276052**
(220) 25.02.2005
(151) 26.10.2005
(540)



(730) **ALBA CR spol. s r.o.**, Masarykovo náměstí 26, Škvorec, 25083, CZ
(740) Mgr. Roman Fojtásek, Vinohradská 6, Praha 2, 12000
(510) (20) nábytek všeho druhu z přírodních a umělých materiálů, např. ze dřeva, plastu, kovu, ratanu a skla, zejména židle a křesla, včetně kovových a nekovových nábytkových doplňků, rámy a zrcadla, dekorační a umělecké předměty ze dřeva, proutí a rákosu spadající do tř. 20; (35) obchodní zprostředkovatelská a poradenská činnost v oboru nábytkářství, organizace podnikání v nábytkářství a výstavnictví, inzertní, reklamní a propagační služby v daných oborech, organizování a zabezpečování propagačních a/nebo komerčních výstav, propagačních a reklamních akcí a přehlídek výrobků a služeb, zajišťování propagačních a reklamních materiálů a tiskovin, průzkum a analýza trhu, zpracování odborných

obchodních studií a posudků, obchodní informační servis, obchodní zastupování tuzemských a zahraničních firem, včetně poskytování pomoci při provozu obchodu, importní a exportní služby, marketing; (37) montáž, restaurování a údržba nábytku všeho druhu, z přírodních a umělých materiálů, zejména ze dřeva, plastu, kovu, ratanu a skla, stavba a opravy dílen, provozních budov a skladů, včetně jejich údržby; (42) výzkum, vývoj a vzorování výrobků, včetně jejich designu a technologií v oboru nábytkářství, projekčně-inženýrská činnost a odborné technické poradenství v oboru nábytkářství a výstavnictví, tvorba softwarových programů, např. interaktivních a grafických, tvorba webových stránek.

(511) 20, 35, 37, 42
(210) O-423730

(111) **276476**
(220) 16.06.2004
(151) 09.11.2005
(540)



(730) **Alena Čechová**, Chvalova 1105/3, Praha 3, 13000, CZ
(510) (35) zprostředkování obchodu prostřednictvím internetu, rozšiřování reklamních materiálů; (38) přenos informací po internetu; (39) pronájem dopravních prostředků, zajištění a zprostředkování svatební cesty (dopravy); (41) zajištění videozáznamu, fotografování, hudební produkce, nahrávání videopásek, výroba videofilmů, pronájem dekorací, videorekordérů, organizování večírků a plesů, zprostředkování vydávání svatebních oznámení; (42) zprostředkování právního poradenství; (43) catering, zajištění stravování, dočasného ubytování, pronájem salonků; (44) zprostředkování práce kadeřnic a vizážistů; (45) činnost svatební agentury (zajištění obřadu, svatební a společenské oděvy).

(511) 35, 38, 39, 41, 42, 43, 44, 45
(210) O-347544

(111) **276893**
(220) 13.04.2005
(151) 28.11.2005
(540)



(730) **Babypoint s.r.o.**, Konětopy 62, Milín, 26231, CZ
(510) (12) dětské kočárky všech provedení, náhradní díly a příslušenství ke kočárkům, bezpečnostní automobilové sedačky pro děti, dětské pojízdné skládací sedačky; (20) dětský nábytek, židle, postele a příslušenství; (21) dětské vaničky a příslušenství; (28) hračky, kočárky pro panenky, postýlky pro panenky.
(511) 12, 20, 21, 28
(210) O-425235

(111) **277029**
(220) 02.05.2005
(151) 28.11.2005
(540)



SKRIVANEK

(730) **Skřivánek Pavel Ing.**, U Jordánka 265/11, Vyškov, 68201, CZ
(510) (9) zvukové a obrazové záznamy na optických, magnetických a magnetooptických nosičích, zejména záznamy z oblasti informací a výuky cizích jazyků, software pro spojení s překladatelskou činností a tlumočením, dabingem a překlady videokazet; (41) vzdělávací služby v oblasti překladatelské a tlumočnické, zejména organizování kongresů, konferencí, symposií, školení, přednášek, kurzů, tiskových konferencí, výstavních akcí s kulturním nebo vzdělávacím zaměřením, zábavných, sportovních a kulturních aktivit s využitím cizích jazyků, zajišťování a organizace profesního vzdělávání tlumočnicků a překladatelů, výuka jazyků, zajištění konferencí na klíč, dabing, služby jazykově-organizační, překladatelské a tlumočnické, včetně tlumočení s výjezdem do zahraničí, tlumočení simultánní, doprovodné, konsektivní, tlumočení po telefonu, služby soudních tlumočnicků, pořizování oficiálních překladů, překlady videokazet, zajištění tlumočnické techniky; (42) ověřování překladů notářem.

(511) 9, 41, 42
(210) O-425917

(111) **278103**
(220) 02.05.2005
(151) 23.01.2006
(540)



SKŘIVÁNEK

(730) **Skřivánek Pavel Ing.**, U Jordánka 265/11, Vyškov, 68201, CZ
(510) (9) zvukové a obrazové záznamy na optických, magnetických a magnetooptických nosičích, zejména záznamy z oblasti informací a výuky cizích jazyků, software pro spojení s překladatelskou činností a tlumočením, dabingem a překlady videokazet; (41) vzdělávací služby v oblasti překladatelské a tlumočnické, zejména organizování kongresů, konferencí, symposií, školení, přednášek, kurzů, tiskových konferencí, výstavních akcí s kulturním nebo vzdělávacím zaměřením, zábavných, sportovních a kulturních aktivit s využitím cizích jazyků, zajišťování a organizace profesního vzdělávání tlumočnicků a překladatelů, výuka jazyků, zajištění konferencí na klíč, dabing, služby jazykově-organizační, překladatelské a tlumočnické, včetně tlumočení s výjezdem do zahraničí, tlumočení simultánní, doprovodné, konsektivní, tlumočení po telefonu, služby soudních tlumočnicků, pořizování oficiálních překladů, překlady videokazet, zajištění tlumočnické techniky; (42) ověřování překladů notářem.

(511) 9, 41, 42
(210) O-425918

(111) **278270**
(220) 21.06.2005
(151) 23.01.2006
(540)



PAPERERA

(730) **PAPERERA s.r.o.**, Hálkova 2217/13, Svitavy, 56802, CZ
(740) Ing. Jiří Střelák, Šumberova 42, Praha 6, 16200
(510) (9) kancelářská technika - telefony všeho druhu, kopírky, faxy, počítače, tiskárny, diktafony, pokladny, přístroje pro zpracování informací, počítače, notebooky, software, elektronické počítačové informační a řídicí systémy, příslušenství k výpočetní technice - servery, modemy, poč. myši, počítačové tiskárny, nosiče dat v elektronické podobě a zvukově-obrazové, záznamy magnetické nebo v elektronické podobě, přístroje pro záznam, převod a reprodukci zvuku/obrazu, audio-video technika, reproduktory, přístroje fotografické, filmové, optické, přístroje telekomunikační techniky, baterie, elektrosoučástky všeho druhu, elektrické vodiče - kabely, přístroje pro měření a regulaci, vážení, kontrolu a signalizaci, přístroje optické, vědecké aparáty a přístroje, přístroje pro vedení, výrobu, přepínání, přeměnu, akumulaci, regulaci nebo řízení elektrického proudu; (16) psací, školní a kancelářské potřeby všeho druhu uvedené v této třídě, papír a výrobky z papíru, karton a kartonážní výrobky, lepenka a výrobky z lepenky, výrobky z vlnité lepenky, papír pro kancelář - xerografický, papír pro tisk a obalový papír, obalové a lepicí pásky a fólie, etikety, samolepicí fólie a papíry, obaly, fólie a pytle z PE, PP nebo jiných plastických hmot pro balení a obalení tiskovin - knih, učebnic, učebnice a učební pomůcky uvedené v této třídě, magnetické tabule, periodické a neperiodické tiskoviny - knihy, časopisy, fotografie, letáky, brožury, kalendáře, diáře, sešity, psací a kancelářské potřeby k reklamním účelům spadající do této třídy; (35) provoz elektronického obchodu (e-shopu), automatizované zpracování dat, reklamní a marketingová činnost, zprostředkování v oblasti obchodu, administrativní kancelářské služby; (39) skladování a balení zboží, dopravní služby - zasilatelství, kurýrní služby.

(511) 9, 16, 35, 39
(210) O-427476

(111) **278357**
(220) 14.07.2005
(151) 23.01.2006
(540)

Brangs + Heinrich

(730) **Brangs + Heinrich s.r.o. v likvidaci**, Na bojišti 1473/18, Praha 2, Nové Město, 12000, CZ
(510) (2) ochranné výrobky proti korozi; (9) přístroje pro zpracování informací a počítače; (16) papír, lepenka a výrobky z těchto materiálů (pokud nejsou zařazeny do jiných tříd), balicí materiál z papíru a lepenky (karton), skládací karton, tiskárenské výrobky, fotografie, papírenské zboží, lepidla pro papírenství, balicí materiál z umělé hmoty, zvláště přířezy k balicímu materiálu; (17) polotovary z plastických hmot, materiály těsnící, ucpávací a izolační, vycpávkové materiály (vycpávkové materiály a materiály k vycpání) z gumy nebo umělých hmot, vycpávkové materiály (zabalení) z pryže nebo z umělých hmot; (39) doprava, balení a skladování zboží; (40) přířezy vycpávkových materiálů.

(511) 2, 9, 16, 17, 39, 40
(210) O-428068

(111) **278358**
(220) 14.07.2005
(151) 23.01.2006
(540)

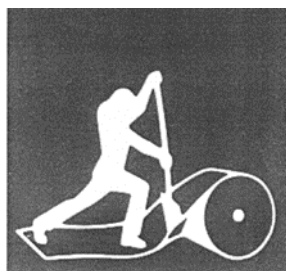

- (730) **Brangs + Heinrich s.r.o. v likvidaci**, Na bojišti 1473/18, Praha 2, Nové Město, 12000, CZ
- (510) (2) ochranné výrobky proti korozi; (9) přístroje pro zpracování informací a počítače; (16) papír, lepenka a výrobky z těchto materiálů (pokud nejsou zařazeny do jiných tříd), balicí materiál z papíru a lepenky (karton), skládací karton, tiskárenské výrobky, fotografie, papírenské zboží, lepidla pro papírenství, balicí materiál z umělé hmoty, zvláště přířezy k balicímu materiálu; (17) polotovary z plastických hmot, materiály těsnící, ucpávací a izolační, vycpávkové materiály (vycpávkové materiály a materiály k vycpání) z gumy nebo umělých hmot, vycpávkové materiály (zabalení) z pryže nebo z umělých hmot; (39) doprava, balení a skladování zboží; (40) přířezy vycpávkových materiálů.
- (511) 2, 9, 16, 17, 39, 40
(210) O-428069

(111) **278359**
(220) 14.07.2005
(151) 23.01.2006
(540)



Brangs+Heinrich

- (730) **Brangs + Heinrich s.r.o. v likvidaci**, Na bojišti 1473/18, Praha 2, Nové Město, 12000, CZ
- (510) (2) ochranné výrobky proti korozi; (9) přístroje pro zpracování informací a počítače; (16) papír, lepenka a výrobky z těchto materiálů (pokud nejsou zařazeny do jiných tříd), balicí materiál z papíru a lepenky (karton), skládací karton, tiskárenské výrobky, fotografie, papírenské zboží, lepidla pro papírenství, balicí materiál z umělé hmoty, zvláště přířezy k balicímu materiálu; (17) polotovary z plastických hmot, materiály těsnící, ucpávací a izolační, vycpávkové materiály (vycpávkové materiály a materiály k vycpání) z gumy nebo umělých hmot, vycpávkové materiály (zabalení) z pryže nebo z umělých hmot; (39) doprava, balení a skladování zboží; (40) přířezy vycpávkových materiálů.
- (511) 2, 9, 16, 17, 39, 40
(210) O-428070

(111) **278873**
(220) 15.07.2005
(151) 23.02.2006
(540)

UP! SLIM

- (730) **BIOCEN Laboratories s.r.o.**, Ocelářská 392/9, Praha 9, Libeň, 19000, CZ
- (740) Advokátní a patentová kancelář, Mgr. Klára Studená, Na Poříčí 12, Praha 1, 11000
- (510) (5) léčivé bylinné čaje, byliny na kouření pro lékařské účely, drogy farmaceutické, medicínální alkoholy, medicínální vína, medicínální sirupy, výtažky k léčebným účelům, šťávy upravené pro léčebné účely, elixýry lékárnické, povzbuzující nápoje z ovoce s léčebnými účinky, posilující přípravky, cukrovinky s léčivými účinky, žvýkačky k léčebným účelům, vitamínové přípravky, vitamínové koncentráty a vitamínové nápoje k léčebným účelům, doplňky potravin minerální k léčebným účelům, minerální vody pro léčebné účely, minerální doplňky s antioxydačními účinky k léčebným účelům, farmaceutické a dietetické potraviny a přípravky pro lékařské účely, zdravotní prevenci a rekondici, potravinové doplňky pro zlepšení zdraví, pro zvýšení imunity, odolnosti organismu a jeho detoxikaci, dietetické přípravky pro denní doplnění stravy upravené pro léčebné účely, přírodní léčivé prostředky pro zvláštní výživu, přírodní výtažky bohaté na rostlinné bílkoviny, přípravky výživové obsahující enzymy nebo biochemické katalyzátory, vtírací posilující tekuté přípravky pro sportovce, přípravky k odsunutí projevů stáří s léčebnými účinky, přípravky pro hubnutí, nootropika a přípravky na podporu paměti a mozkové činnosti, přípravky proti stresu, přípravky proti depresím - vše s léčebnými účinky; (30) potravní doplňky obsažené ve třídě 30 (včetně fitness přípravků), přípravky rostlinného původu v rámci této třídy; (32) širokospektrální regenerační nápoje, iontové nápoje, izotonické nápoje, energetické nápoje, nápoje s účinky nootropickými, nápoje pro podporu hubnutí, nápoje k omezení vlivu stresu a/nebo ke zlepšení nálady, proteinové nápoje, nenávykové nápoje pro stimulaci a regeneraci organismu a/nebo ke zvýšení jeho výkonnosti, dietní nápoje neléčebné, koncentráty k výrobě nápojů fortifikované stopovými prvky, přírodními nebo minerálními extrakty, aperitivy nealkoholické, nealkoholické výtažky z ovoce, zeleninové šťávy (nápoje).
- (511) 5, 30, 32
(210) O-428132

(111) **278926**
(220) 22.07.2005
(151) 23.02.2006
(540)

SYMERSKÝ

- (730) **Symerský Jiří Ing.**, Markůvky 1368/8, Brno, 61600, CZ
- (740) Ing. Jiří Střelák, Šumberova 42, Praha 6, 16200
- (510) (11) přístroje pro osvětlení, světelné zdroje, přístroje pro topení, ohřev vody a výrobu páry, přístroje pro dodávku a úpravu vody, přístroje pro vaření, pečení, grilování, ohřívání, přístroje elektrické pro domácnost a kuchyň - kávovary, přístroje pro chlazení, pro sušení, ventilaci/klimatizaci, sanitární vybavení všeho druhu spadající do této třídy; (20) nábytek všeho druhu spadající do této třídy, zejména kuchyňský nábytek a jeho jednotlivé části, kuchyňské linky, apod., nábytkové doplňky spadající do této třídy, polštáře, matrace, zrcadla a rámy; (21) potřeby pro domácnost a kuchyň všeho druhu spadající do této třídy, zejména nádobí, kuchyňské a umělecké sklo, porcelán, keramika, plast a výrobky z nich pro tuto třídu - sklenice, hrnky, vázy či jiné, nádoby pro domácnost a kuchyň, ruční přístroje pro domácnost a kuchyň (neelektrické); (37) montáž interierů, montáž nábytku, sestavování nábytku; (42) návrhy interierů, poradenská činnost bytového architekta, designérská činnost.

(511) 11, 20, 21, 37, 42
(210) O-428410

(111) **279010**
(220) 03.08.2005
(151) 23.02.2006
(540)

UP! LOVE

- (730) **BIOCEN Laboratories s.r.o.**, Ocelářská 392/9, Praha 9, Libeň, 19000, CZ
(740) Advokátní a patentová kancelář, Mgr. Klára Studená, Na Poříčí 12, Praha 1, 11000
(510) (5) léčivé bylinné čaje, byliny na kouření pro lékařské účely, drogy farmaceutické, medicínální alkoholy, medicínální vína, medicínální sirupy, výtažky k léčebným účelům, šťávy upravené pro léčebné účely, elixíry lékárnické, povzbuzující nápoje z ovoce s léčebnými účinky, posilující přípravky a cukrovinky s léčivými účinky, žvýkačky k léčebným účelům, vitamínové přípravky, vitamínové koncentráty a vitamínové nápoje k léčebným účelům, doplňky potravin minerální k léčebným účelům, minerální vody pro léčebné účely, minerální doplňky s antioxidačními účinky k léčebným účelům, farmaceutické a dietetické potraviny a přípravky pro lékařské účely, zdravotní prevenci a rekondici, potravinové doplňky pro zlepšení zdraví, pro zvýšení imunity, odolnosti organismu a jeho detoxikaci, dietetické přípravky pro denní doplnění stravy upravené pro léčebné účely, přírodní léčivé prostředky pro zvláštní výživu, přírodní výtažky bohaté na rostlinné bílkoviny, přípravky výživové obsahující enzymy nebo biochemické katalyzátory, vtírací posilující tekuté přípravky pro sportovce, přípravky k odsunutí projevů stáří s léčebnými účinky, přípravky pro hubnutí, nootropika a přípravky na podporu paměti a mozkové činnosti, přípravky proti stresu, přípravky proti depresím - vše s léčebnými účinky; (30) potravní doplňky obsažené ve třídě 30 (včetně fitness přípravků), přípravky rostlinného původu v rámci této třídy; (32) širokospektrální regenerační nápoje, iontové nápoje, izotonické nápoje, energetické nápoje, nápoje s účinky nootropickými, nápoje pro podporu hubnutí, nápoje k omezení vlivu stresu a/nebo ke zlepšení nálady, proteinové nápoje, nenávykové nápoje pro stimulaci a regeneraci organismu a/nebo ke zvýšení jeho výkonnosti, dietní nápoje neléčebné, koncentráty k výrobě nápojů fortifikované stopovými prvky, přírodními nebo minerálními extrakty, aperitivy nealkoholické, nealkoholické výtažky z ovoce, zeleninové šťávy (nápoje).
- (511) 5, 30, 32
(210) O-428657

(111) **279011**
(220) 03.08.2005
(151) 23.02.2006
(540)

UP! EUPHORY

- (730) **BIOCEN Laboratories s.r.o.**, Ocelářská 392/9, Praha 9, Libeň, 19000, CZ
(740) Advokátní a patentová kancelář, Mgr. Klára Studená, Na Poříčí 12, Praha 1, 11000
(510) (5) léčivé bylinné čaje, byliny na kouření pro lékařské účely, drogy farmaceutické, medicínální alkoholy, medicínální vína, medicínální sirupy, výtažky k léčebným účelům, šťávy upravené pro léčebné účely, elixíry lékárnické, povzbuzující nápoje z ovoce s léčebnými účinky, posilující přípravky a cukrovinky s léčivými účinky, žvýkačky k léčebným účelům, vitamínové přípravky, vitamínové koncentráty a vitamínové nápoje k léčebným účelům, doplňky potravin minerální k léčebným účelům, minerální vody pro léčebné účely, minerální doplňky s antioxidačními účinky k léčebným účelům, farmaceutické a dietetické potraviny a přípravky pro lékařské účely, zdravotní prevenci a rekondici, potravinové doplňky pro zlepšení zdraví, pro zvýšení imunity, odolnosti organismu a jeho detoxikaci, dietetické přípravky pro denní doplnění stravy upravené pro léčebné účely, přírodní léčivé prostředky pro zvláštní výživu, přírodní výtažky bohaté na rostlinné bílkoviny, přípravky výživové obsahující enzymy nebo biochemické katalyzátory, vtírací posilující tekuté přípravky pro sportovce, přípravky k odsunutí projevů stáří s léčebnými účinky, přípravky pro hubnutí, nootropika a přípravky na podporu paměti a mozkové činnosti, přípravky proti stresu, přípravky proti depresím - vše s léčebnými účinky; (30) potravní doplňky obsažené ve třídě 30 (včetně fitness přípravků), přípravky rostlinného původu v rámci této třídy; (32) širokospektrální regenerační nápoje, iontové nápoje, izotonické nápoje, energetické nápoje, nápoje s účinky nootropickými,

nápoje pro podporu hubnutí, nápoje k omezení vlivu stresu a/nebo ke zlepšení nálady, proteinové nápoje, nenávykové nápoje pro stimulaci a regeneraci organismu a/nebo ke zvýšení jeho výkonnosti, dietní nápoje neléčebné, koncentráty k výrobě nápojů fortifikované stopovými prvky, přírodními nebo minerálními extrakty, aperitivy nealkoholické, nealkoholické výtažky z ovoce, zeleninové šťávy (nápoje).

(511) 5, 30, 32
(210) O-428658

(111) **279037**
(220) 08.08.2005
(151) 23.02.2006
(540)



- (730) **Setnička Václav Ing.**, U Horoušánek 386, Úvaly, 25082, CZ
(510) (37) poplašné systémy (alarmy) proti vloupání (instalace a opravy); (39) přeprava cenností; (45) poradenství v oblasti bezpečnosti, detektivní kancelář, doprovod, strážní hlídka, hlídací noční služba, monitorování bezpečnostních a poplašných zařízení, osobní strážce.
- (511) 37, 39, 45
(210) O-428783

(111) **279038**
(220) 08.08.2005
(151) 23.02.2006
(540)

FELIX

- (730) **Setnička Václav Ing.**, U Horoušánek 386, Úvaly, 25082, CZ
(510) (37) poplašné systémy (alarmy) proti vloupání (instalace a opravy); (39) přeprava cenností; (45) poradenství v oblasti bezpečnosti, detektivní kancelář, doprovod, strážní hlídka, hlídací noční služba, monitorování bezpečnostních a poplašných zařízení, osobní strážce.
- (511) 37, 39, 45
(210) O-428784

(111) **279049**
(220) 09.08.2005
(151) 23.02.2006
(540)



- (730) **Setnička Václav Ing.**, U Horoušánek 386, Úvaly, 25082, CZ
(510) (35) daňové priznání (příprava a vyhotovení), mzdy a výplatní listiny (příprava-), poradenství (odborné obchodní), poradenství při vedení podniků, poradenství v obchodní činnosti, revize účtů (audit), účetnictví, vedení knih (účetních); (36) daňové odhady, finanční poradenství, finanční

služby, finanční informace, finanční analýzy, konzultační služby (finanční), finanční řízení, likvidace podniků (služby - finanční záležitosti), správa majetku.

(511) 35, 36
(210) O-428815

(111) **280214**
(220) 15.08.2005
(151) 19.04.2006
(540)

(111) **279537**
(220) 09.08.2005
(151) 22.03.2006
(540)

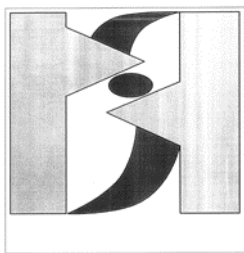

(730) **Setnička Václav Ing.**, U Horoušánek 386, Úvaly, 25082, CZ
(510) (35) daňové příznání (příprava a vyhotovení -), mzdy a výplatní listiny (příprava -), poradenství (odborné obchodní), poradenství při vedení podniků, poradenství v obchodní činnosti, revize účtů (audit), účetnictví, vedení knih (účetních); (36) daňové odhady, finanční poradenství, finanční služby, finanční informace, finanční analýzy, konzultační služby (finanční), finanční řízení, likvidace podniků (služby - finanční záležitosti), správa majetku.
(511) 35, 36
(210) O-428816

(111) **279959**
(220) 27.10.2004
(151) 19.04.2006
(540)

Kiss 98 - rádio, které pohladí

(730) **RADIO UNITED BROADCASTING s.r.o.**, Říčanská 2399/3, Praha 10, 10100, CZ
(510) (35) reklama, rozhlasová reklama, propagace, styk s veřejností; (38) rozhlasové vysílání; (41) organizování vzdělávacích nebo zábavných soutěží, organizování sportovních soutěží, rozhlasová zábava, výroba rozhlasových programů, výchova, vzdělávání, zábava, zábavní služby.
(511) 35, 38, 41
(210) O-419980



(730) **Asociace medicíny proti stárnutí ČR**, Trnová 53, Praha - západ, 25210, CZ
(740) PROPATENT, Ing. Vlasta Sedláčková, Ke Kateřinkám 1393, Praha 4, 14900
(510) (16) periodické a neperiodické publikace, tiskoviny, časopisy, knihy, propagační materiály zařazené v této třídě, letáky, brožury, prospekty; (35) propagační činnost, reklama, poradenství v oblasti obchodu a reklamy, pořádání veletrhů pro obchodní a reklamní účely, organizování výstav (komerčních nebo reklamních) v oblasti medicíny proti stárnutí; (41) vzdělávání, výchova a školení, pořádání konferencí, kongresů, seminářů a výstav (s nekomerčním účelem); (42) vědecké služby a s nimi spojený výzkum v lékařství; (44) lékařské služby, péče a poradenství v oblasti lékařství, kliniky a sanatoria.
(511) 16, 35, 41, 42, 44
(210) O-428960

(111) **281057**
(220) 22.07.2005
(151) 24.05.2006
(540)

Smart Vitamin

(730) **BIOCEN Laboratories s.r.o.**, Ocelářská 392/9, Praha 9, Libeň, 19000, CZ
(740) Advokátní a patentová kancelář, Mgr. Klára Studená, Na Poříčí 12, Praha 1, 11000
(510) (5) léčivé bylinné čaje, byliny na kouření pro lékařské účely, drogy farmaceutické, medicínální alkoholy, medicínální vína, medicínální sirupy, výtažky k léčebným účelům, šťávy upravené pro léčebné účely, elixiry lékárnické, povzbuzující nápoje z ovoce s léčebnými účinky, posilující přípravky, cukrovinky s léčivými účinky, žvýkačky k léčebným účelům, vitamínové přípravky, vitamínové koncentráty a vitamínové nápoje k léčebným účelům, doplňky potravin minerální k léčebným účelům, minerální vody pro léčebné účely, minerální doplňky s antioxidačními účinky k léčebným účelům, farmaceutické a dietetické potraviny a přípravky pro lékařské účely, zdravotní prevenci a rekondici, nemedicínální potravinové doplňky pro zlepšení zdraví, pro zvýšení imunity, odolnosti organismu a jeho detoxikaci, dietetické přípravky pro denní doplnění stravy upravené pro léčebné účely, přírodní léčivé prostředky pro zvláštní výživu, přírodní výtažky bohaté na rostlinné bílkoviny, přípravky potlačující chuť k jídlu pro lékařské účely, přípravky výživové obsahující enzymy nebo biochemické katalyzátory, vřící a posilující tekuté přípravky pro sportovce, přípravky k odsunutí projevů stáří s léčebnými účinky, přípravky pro hubnutí, nootropika a přípravky na podporu paměti a mozkové činnosti, přípravky proti stresu, přípravky proti depresím - vše s léčebnými účinky, tabletky pro farmaceutické účely - to vše bez přísady čokolády a/nebo cereálií a/nebo cukrovinek; (30) potravní doplňky obsažené ve třídě 30 (včetně fitness přípravků), pevné či sypké přípravky rostlinného původu s ionizačními a harmonizačními účinky k posílení imunity a doplnění energie lidského organismu.
(511) 5, 30
(210) O-428351

(111) **281714**
(220) 14.01.2005
(151) 26.06.2006
(540)



(111) **283781**
(220) 19.08.2004
(151) 25.09.2006
(540)



(730) **Kočí Josef**, Na Hřebenkách 3156/2, Praha 5, 15000, CZ
Kočí Jana, Na Hřebenkách 3156/2, Praha 5, 15000, CZ
(740) PROPATENT, Ing. Vlasta Sedláčková, Ke Kateřinkám 1393, Praha 4,
14900
(510) (25) oděvy, obuv, kloboučnické zboží; (26) výšivky, krajky, textilní
galanterie; (42) oděvní návrhářství.
(511) 25, 26, 42
(210) O-422406

(730) **Rakoncaj Josef**, Granátová 1900, Turnov, 51101, CZ
(740) Ing. Zdeněk Kučera, Dlouhá 207 (P.O.BOX 92), Slušovice, 76315
(510) (41) sportovní aktivity.
(511) 41
(210) O-358599

Změny vlastníků ochranných známek

Kapitola obsahuje údaje o ochranných známkách, které byly převedeny nebo přešly ve smyslu ustanovení § 15 odst. 1, 2 a § 16 zákona č. 441/2003 Sb. na jiného vlastníka v rozsahu všech zapsaných výrobků nebo služeb.

Číslo zápisu	Dřívější vlastník	Nynější vlastník	S účinností od
165329	ABBOTT GmbH & Co. KG, Max-Planck-Ring 2, Wiesbaden, DE	Nordmark Holding GmbH, Pinnauallee 4, 25436 Uetersen, DE	01.09.2014
167623	Mondelez Slovakia a.s., Račianska 44, Bratislava, SK	Mondelez Slovakia Intellectual Property s.r.o., Račianska 44, Bratislava, SK	29.08.2014
188331	Mondelez Slovakia a.s., Račianska 44, Bratislava, 83242, SK	Mondelez Slovakia Intellectual Property s.r.o., Račianska 44, Bratislava, SK	29.08.2014
188332	Mondelez Slovakia a.s., Račianska 44, Bratislava, 83242, SK	Mondelez Slovakia Intellectual Property s.r.o., Račianska 44, Bratislava, SK	29.08.2014
188333	Mondelez Slovakia a.s., Račianska 44, Bratislava, 83242, SK	Mondelez Slovakia Intellectual Property s.r.o., Račianska 44, Bratislava, SK	29.08.2014
188334	Mondelez Slovakia a.s., Račianska 44, Bratislava, 83242, SK	Mondelez Slovakia Intellectual Property s.r.o., Račianska 44, Bratislava, SK	29.08.2014
188335	Mondelez Slovakia a.s., Račianska 44, Bratislava, 83242, SK	Mondelez Slovakia Intellectual Property s.r.o., Račianska 44, Bratislava, SK	29.08.2014
188336	Mondelez Slovakia a.s., Račianska 44, Bratislava, SK	Mondelez Slovakia Intellectual Property s.r.o., Račianska 44, Bratislava, SK	29.08.2014
188337	Mondelez Slovakia a.s., Račianska 44, Bratislava, SK	Mondelez Slovakia Intellectual Property s.r.o., Račianska 44, Bratislava, SK	29.08.2014
188338	Mondelez Slovakia a.s., Račianska 44, Bratislava, SK	Mondelez Slovakia Intellectual Property s.r.o., Račianska 44, Bratislava, SK	29.08.2014
188339	Mondelez Slovakia a.s., Račianska 44, Bratislava, SK	Mondelez Slovakia Intellectual Property s.r.o., Račianska 44, Bratislava, SK	29.08.2014
188340	Mondelez Slovakia a.s., Račianska 44, Bratislava, SK	Mondelez Slovakia Intellectual Property s.r.o., Račianska 44, Bratislava, SK	29.08.2014
188341	Mondelez Slovakia a.s., Račianska 44, Bratislava, SK	Mondelez Slovakia Intellectual Property s.r.o., Račianska 44, Bratislava, SK	29.08.2014
193581	Mondelez Slovakia a.s., Račianska 44, Bratislava, SK	Mondelez Slovakia Intellectual Property s.r.o., Račianska 44, Bratislava, SK	29.08.2014
194270	Mondelez Slovakia a.s., Račianska 44, Bratislava, 83242, SK	Mondelez Slovakia Intellectual Property s.r.o., Račianska 44, Bratislava, SK	29.08.2014
201936	Klein & Blažek spol. s r.o., Nádražní 100, Štítý, 78991, CZ	K-INVEST uzavřený investiční fond, a.s., Koněvova 2660/141, Praha 3 - Žižkov, 13083, CZ	27.08.2014
202580	Mondelez Slovakia a.s., Račianska 44, Bratislava, 83242, SK	Mondelez Slovakia Intellectual Property s.r.o., Račianska 44, Bratislava, SK	29.08.2014
217008	DIDI - JEANS s.r.o., Libušská 133/248, Praha 4 - Libuš, 14200, CZ	Yener Bülent, Na Suchých 324, Vestec, 25242, CZ	27.08.2014
237794	CYJNI SOFTWARE, a.s., Francouzská 75/4, Praha 2, 12000, CZ	Unicorn Systems a.s., V Kapslovně 2/2767, Praha 3, 13000, CZ	02.09.2014
237795	CYJNI SOFTWARE, a.s., Francouzská 75/4, Praha 2, 12000, CZ	Unicorn Systems a.s., V Kapslovně 2/2767, Praha 3, 13000, CZ	02.09.2014
251158	Pavel Novakovský, Jasanová 3210, Teplice, 41501, CZ	PANLUX s.r.o., Kladruby 108, Kladruby, 41501, CZ	29.08.2014
265834	Mondelez Slovakia a.s., Račianska 44, Bratislava, SK	Mondelez Slovakia Intellectual Property s.r.o., Račianska 44, Bratislava, SK	29.08.2014
277029	Skřivánek s.r.o., U Jordánka 265/11, Vyškov, 68201, CZ	Skřivánek Pavel Ing., U Jordánka 265/11, Vyškov, 68201, CZ	01.09.2014
277544	Centrum Powlok Preaplikowanych KONWERT Sp. z o.o., ul. Ks. Stefana Kóski 43, Kaniów, PL	Galfa OT Polska Sp. z o.o., ul. S. Kóski 43, Kaniów, PL	02.09.2014
278103	Skřivánek s.r.o., U Jordánka 265/11, Vyškov, 68201, CZ	Skřivánek Pavel Ing., U Jordánka 265/11, Vyškov, 68201, CZ	01.09.2014
278105	Centrum Powlok Preaplikowanych KONWERT Sp. z o.o., ul. Ks. Stefana Kóski 43, Kaniów, PL	Galfa OT Polska Sp. z o.o., ul. S. Kóski 43, Kaniów, PL	02.09.2014
278106	Centrum Powlok Preaplikowanych KONWERT Sp. z o.o., ul. Ks. Stefana Kóski 43, Kaniów, PL	Galfa OT Polska Sp. z o.o., ul. S. Kóski 43, Kaniów, PL	02.09.2014
300196	Hubáček Miroslav Ing., Štířín 719, Praha - Východ, 25168, CZ	FOCA s.r.o., Rožmitál 51, Broumov, 55001, CZ	01.09.2014
300872	Mondelez Slovakia a.s., Račianska 44, Bratislava, SK	Mondelez Slovakia Intellectual Property s.r.o., Račianska 44, Bratislava, SK	29.08.2014
300894	Mondelez Slovakia a.s., Račianska 44, Bratislava, 83242, SK	Mondelez Slovakia Intellectual Property s.r.o., Račianska 44, Bratislava, SK	29.08.2014
303872	DIDI-Jeans, s.r.o., Libušská 133/248, Praha 4 - Libuš, 14200, CZ	Yener Bülent, Na Suchých 324, Vestec, 25242, CZ	27.08.2014
311778	Mondelez Slovakia a.s., Račianska 44, Bratislava, SK	Mondelez Slovakia Intellectual Property s.r.o., Račianska 44, Bratislava, SK	29.08.2014

Číslo zápisu	Dřívější vlastník	Nynější vlastník	S účinností od
313003	Mondelez Slovakia a.s., Račianska 44, Bratislava, 83242, SK	Mondelez Slovakia Intellectual Property s.r.o., Račianska 44, Bratislava, SK	29.08.2014
313004	Mondelez Slovakia a.s., Račianska 44, Bratislava, SK	Mondelez Slovakia Intellectual Property s.r.o., Račianska 44, Bratislava, SK	29.08.2014
313005	Mondelez Slovakia a.s., Račianska 44, Bratislava, SK	Mondelez Slovakia Intellectual Property s.r.o., Račianska 44, Bratislava, SK	29.08.2014
329403	CYgni SOFTWARE, a.s., Francouzská 75/4, Praha 2, 12000, CZ	Unicorn Systems a.s., V Kapslovně 2/2767, Praha 3, 13000, CZ	02.09.2014
338902	RECOVERY s.r.o., Jiráskovo náměstí 21, Plzeň, 32600, CZ	OMEGA Krijcos, a.s., Květoslava Mašity 409, Všenory, 25231, CZ	27.08.2014

Změny v údajích o vlastnících ochranných známek

Kapitola obsahuje ochranné známky, u kterých byla v rejstříku ochranných známek vyznačena změna v údajích o vlastnících ve smyslu ustanovení § 27 odst. 2 a 7 zákona č. 441/2003 Sb.

Číslo zápisu	Vlastník	S účinností od
165088	Glaxo Group Limited, 980 Great West Road, Brentford, Middlesex TW8 9GS, GB	28.08.2014
167623	Mondelez Slovakia a.s., Račianska 44, Bratislava, SK	29.08.2014
181034	Burstein Vladimír PhDr., Osecká 319/40, Lipník nad Bečvou I - Město, 75131, CZ	27.08.2014
181035	Burstein Vladimír PhDr., Osecká 319/40, Lipník nad Bečvou I - Město, 75131, CZ	27.08.2014
188331	Mondelez Slovakia a.s., Račianska 44, Bratislava, 83242, SK	29.08.2014
188332	Mondelez Slovakia a.s., Račianska 44, Bratislava, 83242, SK	29.08.2014
188333	Mondelez Slovakia a.s., Račianska 44, Bratislava, 83242, SK	29.08.2014
188334	Mondelez Slovakia a.s., Račianska 44, Bratislava, 83242, SK	29.08.2014
188335	Mondelez Slovakia a.s., Račianska 44, Bratislava, 83242, SK	29.08.2014
188336	Mondelez Slovakia a.s., Račianska 44, Bratislava, SK	29.08.2014
188337	Mondelez Slovakia a.s., Račianska 44, Bratislava, SK	29.08.2014
188338	Mondelez Slovakia a.s., Račianska 44, Bratislava, SK	29.08.2014
188339	Mondelez Slovakia a.s., Račianska 44, Bratislava, SK	29.08.2014
188340	Mondelez Slovakia a.s., Račianska 44, Bratislava, SK	29.08.2014
188341	Mondelez Slovakia a.s., Račianska 44, Bratislava, SK	29.08.2014
190081	A.W. spol. s r.o., Palackého 4, Loštice, okr. Šumperk, 78983, CZ	28.08.2014
193581	Mondelez Slovakia a.s., Račianska 44, Bratislava, SK	29.08.2014
194270	Mondelez Slovakia a.s., Račianska 44, Bratislava, 83242, SK	29.08.2014
194352	Norton Healthcare Limited, Ridings Point, Whistler Drive, Castleford, West Yorkshire WF10 5HX, GB	29.08.2014
202580	Mondelez Slovakia a.s., Račianska 44, Bratislava, 83242, SK	29.08.2014
204219	A.W. spol. s r.o., Palackého 4, Loštice, okr. Šumperk, 78983, CZ	28.08.2014
204220	A.W. spol. s r.o., Palackého 4, Loštice, okr. Šumperk, 78983, CZ	28.08.2014
206707	HICON, spol. s r.o., Nová 140/1, Popůvky, 66441, CZ	02.09.2014
206951	ATALIAN KAF Facility s.r.o., 17. listopadu 1434, Mladá Boleslav, Mladá Boleslav II, 29301, CZ	01.09.2014
224906	Glaxo Group Limited, 980 Great West Road, Brentford, Middlesex TW8 9GS, GB	28.08.2014
227798	Glaxo Group Limited, 980 Great West Road, Brentford, Middlesex TW8 9GS, GB	28.08.2014
230788	A.W. spol. s r.o., Palackého 4, Loštice, okr. Šumperk, 78983, CZ	28.08.2014
230799	A.W. spol. s r.o., Palackého 4, Loštice, okr. Šumperk, 78983, CZ	28.08.2014
245285	O2 Czech Republic a.s., Za Brumlovkou 266/2, Praha 4 - Michle, 14022, CZ	27.08.2014
246470	O2 Czech Republic a.s., Za Brumlovkou 266/2, Praha 4 - Michle, 14022, CZ	27.08.2014
252733	O2 Czech Republic a.s., Za Brumlovkou 266/2, Praha 4 - Michle, 14022, CZ	27.08.2014
252734	O2 Czech Republic a.s., Za Brumlovkou 266/2, Praha 4 - Michle, 14022, CZ	27.08.2014
252735	O2 Czech Republic a.s., Za Brumlovkou 266/2, Praha 4 - Michle, 14022, CZ	27.08.2014
253029	O2 Czech Republic a.s., Za Brumlovkou 266/2, Praha 4 - Michle, 14022, CZ	27.08.2014
254868	O2 Czech Republic a.s., Za Brumlovkou 266/2, Praha 4 - Michle, 14022, CZ	27.08.2014
254869	O2 Czech Republic a.s., Za Brumlovkou 266/2, Praha 4 - Michle, 14022, CZ	27.08.2014
254879	O2 Czech Republic a.s., Za Brumlovkou 266/2, Praha 4 - Michle, 14022, CZ	27.08.2014
255506	O2 Czech Republic a.s., Za Brumlovkou 266/2, Praha 4 - Michle, 14022, CZ	27.08.2014
255542	O2 Czech Republic a.s., Za Brumlovkou 266/2, Praha 4 - Michle, 14022, CZ	27.08.2014
257184	O2 Czech Republic a.s., Za Brumlovkou 266/2, Praha 4 - Michle, 14022, CZ	27.08.2014
257238	O2 Czech Republic a.s., Za Brumlovkou 266/2, Praha 4 - Michle, 14022, CZ	27.08.2014
257239	O2 Czech Republic a.s., Za Brumlovkou 266/2, Praha 4 - Michle, 14022, CZ	27.08.2014
259231	O2 Czech Republic a.s., Za Brumlovkou 266/2, Praha 4 - Michle, 14022, CZ	27.08.2014
259232	O2 Czech Republic a.s., Za Brumlovkou 266/2, Praha 4 - Michle, 14022, CZ	27.08.2014
259233	O2 Czech Republic a.s., Za Brumlovkou 266/2, Praha 4 - Michle, 14022, CZ	27.08.2014
259234	O2 Czech Republic a.s., Za Brumlovkou 266/2, Praha 4 - Michle, 14022, CZ	29.08.2014
259235	O2 Czech Republic a.s., Za Brumlovkou 266/2, Praha 4 - Michle, 14022, CZ	29.08.2014
259624	O2 Czech Republic a.s., Za Brumlovkou 266/2, Praha 4 - Michle, 14022, CZ	27.08.2014
259625	O2 Czech Republic a.s., Za Brumlovkou 266/2, Praha 4 - Michle, 14022, CZ	27.08.2014

Číslo zápisu	Vlastník	S účinností od
259626	O2 Czech Republic a.s., Za Brumlovkou 266/2, Praha 4 - Michle, 14022, CZ	27.08.2014
259913	O2 Czech Republic a.s., Za Brumlovkou 266/2, Praha 4 - Michle, 14022, CZ	29.08.2014
265834	Mondelez Slovakia a.s., Račianska 44, Bratislava, SK	29.08.2014
265963	O2 Czech Republic a.s., Za Brumlovkou 266/2, Praha 4 - Michle, 14022, CZ	29.08.2014
267697	O2 Czech Republic a.s., Za Brumlovkou 266/2, Praha 4 - Michle, 14022, CZ	29.08.2014
268296	BRF S.A., Rua Jorge Tzachel, 475, Itajaí, Santa Catarina, BR	01.09.2014
268308	O2 Czech Republic a.s., Za Brumlovkou 266/2, Praha 4 - Michle, 14022, CZ	29.08.2014
268958	O2 Czech Republic a.s., Za Brumlovkou 266/2, Praha 4 - Michle, 14022, CZ	29.08.2014
269120	O2 Czech Republic a.s., Za Brumlovkou 266/2, Praha 4 - Michle, 14022, CZ	29.08.2014
269121	O2 Czech Republic a.s., Za Brumlovkou 266/2, Praha 4 - Michle, 14022, CZ	29.08.2014
269217	O2 Czech Republic a.s., Za Brumlovkou 266/2, Praha 4 - Michle, 14022, CZ	29.08.2014
269333	O2 Czech Republic a.s., Za Brumlovkou 266/2, Praha 4 - Michle, 14022, CZ	29.08.2014
269785	O2 Czech Republic a.s., Za Brumlovkou 266/2, Praha 4 - Michle, 14022, CZ	29.08.2014
269786	O2 Czech Republic a.s., Za Brumlovkou 266/2, Praha 4 - Michle, 14022, CZ	29.08.2014
269787	O2 Czech Republic a.s., Za Brumlovkou 266/2, Praha 4 - Michle, 14022, CZ	29.08.2014
269788	O2 Czech Republic a.s., Za Brumlovkou 266/2, Praha 4 - Michle, 14022, CZ	29.08.2014
269913	O2 Czech Republic a.s., Za Brumlovkou 266/2, Praha 4 - Michle, 14022, CZ	29.08.2014
269927	O2 Czech Republic a.s., Za Brumlovkou 266/2, Praha 4 - Michle, 14022, CZ	29.08.2014
270556	O2 Czech Republic a.s., Za Brumlovkou 266/2, Praha 4 - Michle, 14022, CZ	29.08.2014
270655	O2 Czech Republic a.s., Za Brumlovkou 266/2, Praha 4 - Michle, 14022, CZ	29.08.2014
270736	ENGAS s.r.o., Slaměnickova 1051/27a, Brno, Maloměřice, 61400, CZ	02.09.2014
270883	O2 Czech Republic a.s., Za Brumlovkou 266/2, Praha 4 - Michle, 14022, CZ	01.09.2014
271350	FORMPLAST PURKERT, s.r.o., Trojanova 2022/12, Praha 2 Nové Město, 12000, CZ	02.09.2014
271854	NAVOS, a.s., Čelakovského 1858/27, Kroměříž, 76701, CZ	02.09.2014
272180	O2 Czech Republic a.s., Za Brumlovkou 266/2, Praha 4 - Michle, 14022, CZ	01.09.2014
272181	O2 Czech Republic a.s., Za Brumlovkou 266/2, Praha 4 - Michle, 14022, CZ	01.09.2014
272263	Mather Advertures, s.r.o., Přívozní 1064/2a, Praha 7 Holešovice, 17000, CZ	28.08.2014
272323	CIVOP s.r.o., Hajní 1367, Praha 9 Kyje, 19800, CZ	29.08.2014
272450	O2 Czech Republic a.s., Za Brumlovkou 266/2, Praha 4 - Michle, 14022, CZ	01.09.2014
272975	eOkno spol. s r.o., Tasov 245, Tasov, 67579, CZ	28.08.2014
273188	REICHHOLD, Inc., 1035 Swabia Ct., Durham, 27703, NC, US	02.09.2014
273189	REICHHOLD, Inc., 1035 Swabia Ct., Durham, 27703, NC, US	02.09.2014
273298	O2 Czech Republic a.s., Za Brumlovkou 266/2, Praha 4 - Michle, 14022, CZ	01.09.2014
273299	O2 Czech Republic a.s., Za Brumlovkou 266/2, Praha 4 - Michle, 14022, CZ	01.09.2014
273300	O2 Czech Republic a.s., Za Brumlovkou 266/2, Praha 4 - Michle, 14022, CZ	01.09.2014
273301	O2 Czech Republic a.s., Za Brumlovkou 266/2, Praha 4 - Michle, 14022, CZ	01.09.2014
273795	O2 Czech Republic a.s., Za Brumlovkou 266/2, Praha 4 - Michle, 14022, CZ	29.08.2014
273846	ALBA CR spol. s r.o., Masarykovo náměstí 26, Škvorec, 25083, CZ	01.09.2014
273971	O2 Czech Republic a.s., Za Brumlovkou 266/2, Praha 4 - Michle, 14022, CZ	01.09.2014
274475	O2 Czech Republic a.s., Za Brumlovkou 266/2, Praha 4 - Michle, 14022, CZ	01.09.2014
274499	REICHHOLD, Inc., 1035 Swabia Ct., Durham, 27703, NC, US	02.09.2014
274503	O2 Czech Republic a.s., Za Brumlovkou 266/2, Praha 4 - Michle, 14022, CZ	01.09.2014
274770	O2 Czech Republic a.s., Za Brumlovkou 266/2, Praha 4 - Michle, 14022, CZ	01.09.2014
274840	O2 Czech Republic a.s., Za Brumlovkou 266/2, Praha 4 - Michle, 14022, CZ	01.09.2014
274896	O2 Czech Republic a.s., Za Brumlovkou 266/2, Praha 4 - Michle, 14022, CZ	01.09.2014
274897	O2 Czech Republic a.s., Za Brumlovkou 266/2, Praha 4 - Michle, 14022, CZ	01.09.2014
274898	O2 Czech Republic a.s., Za Brumlovkou 266/2, Praha 4 - Michle, 14022, CZ	01.09.2014
274899	O2 Czech Republic a.s., Za Brumlovkou 266/2, Praha 4 - Michle, 14022, CZ	01.09.2014
274916	O2 Czech Republic a.s., Za Brumlovkou 266/2, Praha 4 - Michle, 14022, CZ	01.09.2014
275205	RCP Residence, s.r.o., Karolinská 661/4, Praha 8, 18600, CZ	27.08.2014
275290	O2 Czech Republic a.s., Za Brumlovkou 266/2, Praha 4 - Michle, 14022, CZ	01.09.2014
275291	O2 Czech Republic a.s., Za Brumlovkou 266/2, Praha 4 - Michle, 14022, CZ	01.09.2014
275322	O2 Czech Republic a.s., Za Brumlovkou 266/2, Praha 4 - Michle, 14022, CZ	01.09.2014
275338	O2 Czech Republic a.s., Za Brumlovkou 266/2, Praha 4 - Michle, 14022, CZ	01.09.2014
275358	O2 Czech Republic a.s., Za Brumlovkou 266/2, Praha 4 - Michle, 14022, CZ	01.09.2014

Číslo zápisu	Vlastník	S účinností od
275364	O2 Czech Republic a.s., Za Brumlovkou 266/2, Praha 4 - Michle, 14022, CZ	01.09.2014
275365	O2 Czech Republic a.s., Za Brumlovkou 266/2, Praha 4 - Michle, 14022, CZ	01.09.2014
275366	O2 Czech Republic a.s., Za Brumlovkou 266/2, Praha 4 - Michle, 14022, CZ	01.09.2014
275367	O2 Czech Republic a.s., Za Brumlovkou 266/2, Praha 4 - Michle, 14022, CZ	01.09.2014
275368	O2 Czech Republic a.s., Za Brumlovkou 266/2, Praha 4 - Michle, 14022, CZ	01.09.2014
275369	O2 Czech Republic a.s., Za Brumlovkou 266/2, Praha 4 - Michle, 14022, CZ	01.09.2014
275370	O2 Czech Republic a.s., Za Brumlovkou 266/2, Praha 4 - Michle, 14022, CZ	01.09.2014
275374	O2 Czech Republic a.s., Za Brumlovkou 266/2, Praha 4 - Michle, 14022, CZ	01.09.2014
275375	O2 Czech Republic a.s., Za Brumlovkou 266/2, Praha 4 - Michle, 14022, CZ	01.09.2014
275376	O2 Czech Republic a.s., Za Brumlovkou 266/2, Praha 4 - Michle, 14022, CZ	01.09.2014
275377	O2 Czech Republic a.s., Za Brumlovkou 266/2, Praha 4 - Michle, 14022, CZ	01.09.2014
275378	O2 Czech Republic a.s., Za Brumlovkou 266/2, Praha 4 - Michle, 14022, CZ	01.09.2014
275379	O2 Czech Republic a.s., Za Brumlovkou 266/2, Praha 4 - Michle, 14022, CZ	01.09.2014
275380	O2 Czech Republic a.s., Za Brumlovkou 266/2, Praha 4 - Michle, 14022, CZ	01.09.2014
275866	O2 Czech Republic a.s., Za Brumlovkou 266/2, Praha 4 - Michle, 14022, CZ	01.09.2014
275927	O2 Czech Republic a.s., Za Brumlovkou 266/2, Praha 4 - Michle, 14022, CZ	01.09.2014
276051	ALBA CR spol. s r.o., Masarykovo náměstí 26, Škvorec, 25083, CZ	01.09.2014
276052	ALBA CR spol. s r.o., Masarykovo náměstí 26, Škvorec, 25083, CZ	01.09.2014
277044	MULTIMEDIA SOLUTION s.r.o., Drtinova 557/10, Praha 5, Smíchov, 15000, CZ	02.09.2014
278357	Brangs + Heinrich s.r.o. v likvidaci, Na bojišti 1473/18, Praha 2, Nové Město, 12000, CZ	01.09.2014
278358	Brangs + Heinrich s.r.o. v likvidaci, Na bojišti 1473/18, Praha 2, Nové Město, 12000, CZ	01.09.2014
278359	Brangs + Heinrich s.r.o. v likvidaci, Na bojišti 1473/18, Praha 2, Nové Město, 12000, CZ	01.09.2014
278604	Coface Czech Credit Management Services, spol. s r.o., náměstí I.P. Pavlova 1789/5, Praha 2, 12000, CZ	27.08.2014
279168	GALOP Morava s.r.o., Šenovská 463, Ostrava - Bartovice, 71700, CZ	27.08.2014
283781	Rakoncaj Josef, Granátová 1900, Turnov, 51101, CZ	27.08.2014
283790	O2 Czech Republic a.s., Za Brumlovkou 266/2, Praha 4 - Michle, 14022, CZ	01.09.2014
285503	de Miclén Trading, s.r.o., Hlavní 2, Velké Přítočno, 27351, CZ	28.08.2014
286443	RCP Delta, s.r.o., Karolinská 661/4, Praha 8, 18600, CZ	27.08.2014
286444	RCP Alfa, s.r.o., Karolinská 661/4, Praha 8, 18600, CZ	27.08.2014
287592	ATALIAN KAF Facility s.r.o., 17. listopadu 1434, Mladá Boleslav, Mladá Boleslav II, 29301, CZ	01.09.2014
287593	ATALIAN KAF Facility s.r.o., 17. listopadu 1434, Mladá Boleslav, Mladá Boleslav II, 29301, CZ	01.09.2014
287594	ATALIAN KAF Facility s.r.o., 17. listopadu 1434, Mladá Boleslav, Mladá Boleslav II, 29301, CZ	01.09.2014
287595	ATALIAN KAF Facility s.r.o., 17. listopadu 1434, Mladá Boleslav, Mladá Boleslav II, 29301, CZ	01.09.2014
290171	RCP Amazon, s.r.o., Karolinská 661/4, Praha 8, 18600, CZ	27.08.2014
291229	MULTIMEDIA SOLUTION s.r.o., Drtinova 557/10, Praha 5, Smíchov, 15000, CZ	02.09.2014
293831	de Miclén Trading, s.r.o., Hlavní 2, Velké Přítočno, 27351, CZ	28.08.2014
296773	RCP ISC, s.r.o., Karolinská 661/4, Praha 8, 18600, CZ	27.08.2014
299324	Společnost DUHA, z.ú., Českolipská 621/26, Praha 9 - Prosek, 19000, CZ	28.08.2014
300872	Mondelez Slovakia a.s., Račianska 44, Bratislava, SK	29.08.2014
300894	Mondelez Slovakia a.s., Račianska 44, Bratislava, 83242, SK	29.08.2014
306106	ATALIAN KAF Facility s.r.o., 17. listopadu 1434, Mladá Boleslav, Mladá Boleslav II, 29301, CZ	01.09.2014
311778	Mondelez Slovakia a.s., Račianska 44, Bratislava, SK	29.08.2014
313003	Mondelez Slovakia a.s., Račianska 44, Bratislava, 83242, SK	29.08.2014
313004	Mondelez Slovakia a.s., Račianska 44, Bratislava, SK	29.08.2014
313005	Mondelez Slovakia a.s., Račianska 44, Bratislava, SK	29.08.2014
319920	MULTIMEDIA SOLUTION s.r.o., Drtinova 557/10, Praha 5, Smíchov, 15000, CZ	02.09.2014
321470	MULTIMEDIA SOLUTION s.r.o., Drtinova 557/10, Praha 5, Smíchov, 15000, CZ	02.09.2014
332742	MULTIMEDIA SOLUTION s.r.o., Drtinova 557/10, Praha 5, Smíchov, 15000, CZ	02.09.2014
332743	MULTIMEDIA SOLUTION s.r.o., Drtinova 557/10, Praha 5, Smíchov, 15000, CZ	02.09.2014
334895	MULTIMEDIA SOLUTION s.r.o., Drtinova 557/10, Praha 5, Smíchov, 15000, CZ	02.09.2014
338566	Studio Production - SAGA spol. s r.o., Štěpánská 544/1, Praha 2, 12000, CZ	28.08.2014
339980	Dynamica Development s.r.o., Na Florenci 2116/15, Praha 1, Nové Město, 11000, CZ	28.08.2014
339981	Mechanica s.r.o., Na Florenci 2116/15, Praha 1, 11000, CZ	29.08.2014