



národní  
úložiště  
šedé  
literatury

## **Věstník Úřadu průmyslového vlastnictví 2014/34**

Úřad průmyslového vlastnictví  
2014

Dostupný z <http://www.nusl.cz/ntk/nusl-407327>

Dílo je chráněno podle autorského zákona č. 121/2000 Sb.

Tento dokument byl stažen z Národního úložiště šedé literatury (NUŠL).

Datum stažení: 26.05.2024

Další dokumenty můžete najít prostřednictvím vyhledávacího rozhraní [nusl.cz](http://nusl.cz) .

### Číselné INID kódy pro označování bibliografických dat technických řešení

### INID Codes for the identification of bibliographic data of technical solutions

(Standard WIPO ST. 9 a ST. 80)

(11)	číslo patentu/zápisu/osvědčení	(11)	Number of the patent/registration/certification
(15)	datum zápisu průmyslového vzoru	(15)	Industrial design registration date
(21)	číslo přihlášky/žádosti	(21)	Application number
(22)	datum podání přihlášky/žádosti	(22)	Date of application filing
(23)	údaje o výstavní prioritě	(23)	Exhibition priority data
(28)	počet průmyslových vzorů	(28)	Number of industrial designs included in the application
(31)	číslo prioritní přihlášky	(31)	Number of priority application
(32)	datum podání prioritní přihlášky	(32)	Filing date of priority application
(33)	země priority	(33)	Priority country
(40)	datum zveřejnění přihlášky vynálezu	(40)	Date of publication of patent application
(45)	datum zveřejnění zapsaného průmyslového vzoru	(45)	Publication date of the registered industrial design
(47)	datum zveřejnění udělení patentu a zápisu užitého vzoru, datum zápisu užitého vzoru, datum oznámení udělení evropského patentu v Evropském patentovém věstníku	(47)	Publication date of patent granting and publication date of utility model registration, registration date of utility model, publication date of European patent granting in the European patent bulletin
(51)	mezinárodní patentové třídění/Locarnské třídění průmyslových vzorů	(51)	International Patent Classification/ Locarno Classification for Industrial Designs
(54)	Název	(54)	Title
(55)	vyobrazení průmyslového vzoru	(55)	Reproduction of the industrial design
(57)	Anotace	(57)	Abstract
(68)	číslo základního patentu	(68)	Number of the basic patent
(71)	označení přihlašovatele/žadatele	(71)	Applicant
(72)	označení původce	(72)	Inventor
(73)	označení majitele/vlastníka	(73)	Owner
(74)	označení zástupce	(74)	Attorney's name and address
(86)	číslo mezinárodní přihlášky	(86)	International application number
(87)	číslo mezinárodního zveřejnění	(87)	International publication number
(92)	datum a číslo první registrace přípravku pro Českou republiku	(92)	Date and number(s) of the first authorization to market the product in the CZ
(93)	datum, číslo a země první registrace přípravku v rámci Společenství	(93)	Date, number(s) and country of the first authorization to market the product in the EEC
(94)	doba platnosti osvědčení	(94)	Term of certification validity
(95)	označení a typ přípravku	(95)	Name of the product and product type
(96)	datum podání a číslo evropské patentové přihlášky	(96)	European patent application filing date and number
(97)	datum zveřejnění a číslo zveřejnění evropské patentové přihlášky v Evropském patentovém věstníku	(97)	European patent application publication date and publication number in the European patent bulletin

### Číselné INID kódy pro označování bibliografických dat ochranných známek

### INID codes and minimum required for the identification of bibliographic data relating to marks

(Standard WIPO ST.60)

(111)	Číslo zápisu ochranné známky (registrace)	(111)	Number of registration
(151)	Datum zápisu ochranné známky	(151)	Date of the registration
(210)	Číslo přihlášky ochranné známky (spisu)	(210)	Number of the application
(220)	Datum podání přihlášky	(220)	Date of filing of the application
(320)	Datum vzniku práva přednosti	(320)	Date of the first application
(442)	Datum zveřejnění přihlášky po průzkumu	(442)	Date of the publication of the examined application
(450)	Datum zveřejnění zápisu ochranné známky ve Věstníku	(450)	Date of publication of the registration
(510)	Seznam výrobků a služeb	(510)	List of goods and/or services
(511)	Číslo třídy výrobků a služeb	(511)	Number of the class of goods and/or services
(526)	Omezení rozsahu ochrany o prvek	(526)	Disclaimer
(540)	Znění nebo vyobrazení ochranné známky	(540)	Reproduction of the mark
(551)	Kolektivní ochranná známka	(551)	Collective mark
(554)	Prostorová ochranná známka	(554)	Three-dimensional mark
(558)	Ochranná známka tvořená pouze barvou nebo kombinací barev	(558)	Mark consisting exclusively of one or several colours
(583)	Datum právní moci rozhodnutí/výsledek rozhodnutí	(583)	Date of the legal force of the decision/ result of the decision
(591)	Údaje o barevnosti ochranné známky	(591)	Information concerning colour
(730)	Přihlašovatel/vlastník ochranné známky	(730)	The applicant or the holder of the mark
(740)	Zástupce	(740)	Name and address of the representative
(811)	Mezinárodní číslo zápisu ochranné známky	(811)	Number of the international registration
(890)	Kód státu ochrany mezinárodní ochranné známky	(890)	INID code of the state of the international mark

# Kódy pro kódování záhlaví oznámení publikovaných ve Věstníku

(Standard WIPO ST. 17)

BB9A	zveřejněné přihlášky vynálezů	MK1K	zánik užitého vzoru uplynutím doby platnosti
FG1K	zapsané užité vzory	MK4A	zánik patentů uplynutím doby platnosti
FG4A	udělené patenty	MK4F	zánik autorských osvědčení uplynutím doby platnosti
FG4Q	zapsané průmyslové vzory	MK4Q	zánik průmyslového vzoru uplynutím doby ochrany
LD3K	částečný výmaz užitého vzoru	MM4A	zánik patentů pro nezaplacení ročních poplatků
LD4Q	částečný výmaz průmyslového vzoru	MM4F	zánik autorských osvědčení pro nezaplacení ročních poplatků
MA4A	zánik patentu vzdáním se	ND1K	prodloužení platnosti užitého vzoru
MA4F	zánik autorských osvědčení vzdáním se	ND4Q	obnova doby ochrany průmyslového vzoru
MC3K	výmaz užitého vzoru	PA4A	změna autorského osvědčení na patent
MC4A	zrušení patentu	PC9A	změna dispozičního práva k vynálezu
MC4F	zrušení autorského osvědčení	PD1K	převod práv a ostatní změny majitelů užitého vzoru
MC4Q	výmaz průmyslového vzoru	PD4A	převod práv a ostatní změny majitelů patentů
MH1K	zánik užitého vzoru vzdáním se	PD4Q	převod práv a ostatní změny vlastníků průmyslových vzorů
MH4A	částečné zrušení patentu	QA9A	nabídka licence
MH4F	částečné zrušení autorského osvědčení	SB4A	zapsané patenty do rejstříku po odtajnění
MH4Q	zánik průmyslového vzoru vzdáním se	SB4F	zapsaná autorská osvědčení do rejstříku po odtajnění

## Opravy Změny Různé

### Opravy u přihlášek vynálezů s žádostí o udělení patentu

HA9A	jmenování vynálezce		
HB9A	oprava jmen	HG9A	oprava chyb v třídění
HC9A	změna jmen	HH9A	oprava nebo změna všeobecně
HD9A	oprava adres	HK9A	tiskové chyby v úředních věstnících
HE9A	změna adres		
HF9A	oprava dat		

### Opravy ochranných dokumentů

Patenty	autorská osvědčení	užité vzory	průmyslové vzory	
TA4A	TA4F	TA1K	TA4Q	jmenování vynálezce
TB4A	TB4F	TB1K	TB4Q	oprava jmen
TC4A	TC4F	TC1K	TC4Q	změna jmen
TD4A	TD4F	TD1K	TD4Q	oprava adres
TE4A	TE4F	TE1K	TE4Q	změna adres
TF4A	TF4F	TF1K	TF4Q	oprava dat
TG4A	TG4F	TG1K	TG4Q	oprava chyb v třídění
TH4A	TH4F	TH1K	TH4Q	oprava nebo změna všeobecně
TK9A	TK9F	TK1K	TK4Q	tiskové chyby v úřed. věstnících

### **Kódy pro označování zemí a mezinárodních organizací použité ve věstníku**

AT	Rakousko
BG	Bulharsko
CA	Kanada
CH	Švýcarsko
CZ	Česká republika
DE	Spolková republika Německo
EG	Egypt
FI	Finsko
FR	Francie
GB	Velká Británie
HK	Hongkong
IN	Indie
IT	Itálie
JP	Japonsko
LU	Lucembursko
NL	Nizozemí
NO	Norsko
PL	Polsko
RU	Ruská federace
SE	Švédsko
SI	Slovinsko
SK	Slovensko
US	Spojené státy americké

### **Kódy pro označování států USA použité ve věstníku**

CA	California
CT	Connecticut
DE	Delaware
IL	Illinois
KY	Kentucky
NJ	New Jersey
NY	New York
OH	Ohio
OR	Oregon

**BB9A**

**Zveřejněné přihlášky vynálezů - přehled podle čísel přihlášek**

Dále uvedené přihlášky vynálezů byly zveřejněny dnem, uvedeným ve Věstníku podle zákona č. 527/1990 Sb., o vynálezech a zlepšovacích návrzích, ve znění pozdějších předpisů, a jsou k dispozici v patentové knihovně Úřadu průmyslového vlastnictví, Antonína Čermáka 2a, 160 68, Praha 6.

2012-842	<b>C 08 B 37/08</b>	(2006.01)	2013-89	<b>B 01 D 17/035</b>	(2006.01)
2012-939	<b>H 03 B 28/00</b>	(2006.01)	2013-91	<b>E 06 B 9/52</b>	(2006.01)
2013-34	<b>B 32 B 3/06</b>	(2006.01)	2013-92	<b>F 04 C 2/14</b>	(2006.01)
2013-35	<b>B 32 B 3/30</b>	(2006.01)	2013-96	<b>G 01 N 33/14</b>	(2006.01)
2013-81	<b>A 01 C 23/00</b>	(2006.01)	2013-97	<b>B 60 J 5/10</b>	(2006.01)
2013-86	<b>F 28 F 1/10</b>	(2006.01)	2013-292	<b>C 12 C 11/11</b>	(2006.01)
2013-87	<b>G 07 B 11/03</b>	(2006.01)	2013-293	<b>H 01 J 37/29</b>	(2006.01)
2013-88	<b>C 07 D 473/16</b>	(2006.01)	2013-379	<b>D 04 H 1/728</b>	(2012.01)

**Zveřejněné přihlášky vynálezů - řazené podle MPT**

- (51) **A01C 23/00** (2006.01)  
**B05B 11/06** (2006.01)  
**B05B 9/00** (2006.01)  
**A01G 25/00** (2006.01)

(21) **2013-81**

(71) Červený Zdeněk Ing., Mladá Boleslav, CZ

(72) Červený Zdeněk Ing., Mladá Boleslav, CZ

(54) **Postřikovač**

(22) 07.02.2013

(57) Podstata vynálezu spočívá v použití externě plněného zásobníku stlačeného vzduchu (1) v kombinaci s redukčním ventilem (2) jako zdroje stálého tlaku v postřikovači, redukční ventil pak slouží k redukci tlaku vzduchu přicházejícího ze zásobníku stlačeného vzduchu na provozní hodnotu tlaku vzduchu. Vzduch se stálým tlakem je veden přímo do zásobníku s postřikem (4). Součástí postřikovače může být ventil (7), jenž slouží k uzavření přívodu vzduchu od zásobníku stlačeného vzduchu k dalším částem postřikovače. Zásobník postřiku může být vybaven i ventilem (3), který slouží jako pojistný, v případě nenadálého nárůstu tlaku v nádobě s postřikem, a k vypuštění přebytečného tlaku vzduchu po ukončení práce s postřikovačem. Vynález je určen k použití v zemědělství k postřikům rostlin.

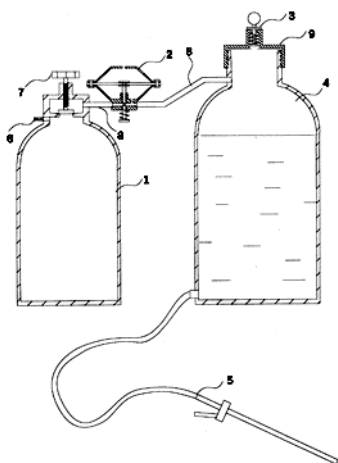

- (51) **B01D 17/035** (2006.01)  
**B01D 17/12** (2006.01)

(21) **2013-89**

(71) Vašmucius Václav, Vysoké Mýto, CZ

(72) Vašmucius Václav, Vysoké Mýto, CZ

- (54) **Způsob nechemického odstraňování ropných látek z vody a zařízení k jeho provádění**

(22) 11.02.2013

(57) Způsob nechemického odstranění ropných látek z vody, který je založený zejména na rozdílné hmotnosti vody a ropy, vyznačující se tím, že ropná emulze se zahřeje na teplotu 40 °C až 50 °C, poté se podrobí primárnímu čištění tím, že se skrze ní nechá probublávat stlačený vzduch, který unáší ropné látky směrem k hladině, přičemž vzestupný proud ropné emulze a vzduchových bublin je veden skrze lamely, které jsou svoji plochou umístěné vůči horizontální rovině v úhlu 10° až 20° a vytvářejí požadované zrychlení nebo zpomalení vzestupného proudění, následně se koncentrovaná emulze s vysokým obsahem ropných látek, která se shromáždí při hladině, odvede, a následně se podrobí rotačnímu odstředění ropné látky od vody. Popsáno je i zařízení k provádění tohoto způsobu.

- (74) Halaxová & Halaxová TETRAPAT, RNDr. Zdeňka Halaxová, Jinonická 80, Praha 5, 15800

- (51) **B32B 3/06** (2006.01)  
**B32B 5/08** (2006.01)  
**G10K 11/172** (2006.01)  
**E04B 1/84** (2006.01)  
**D04H 1/70** (2012.01)  
**B82B 1/00** (2006.01)

(21) **2013-34**

(71) Technická univerzita v Liberci, Liberec, CZ

(72) Kalinová Klára Ing., Rychnov u Jablonce nad Nisou, CZ

(54) **Zvukově pohltivý prostředek obsahující alespoň jednu akustickou rezonanční membránu tvořenou vrstvou polymerních nanovláken**

(22) 18.01.2013

(57) Řešení se týká zvukově pohltivého prostředku, který obsahuje alespoň jednu akustickou rezonanční membránu (1) tvořenou vrstvou polymerních nanovláken, která je pevně připojena k rámu (2, 20).

- (74) Ing. Dobroslav Musil, patentová kancelář, Ing. Dobroslav Musil, Cejl 38, Brno, 60200

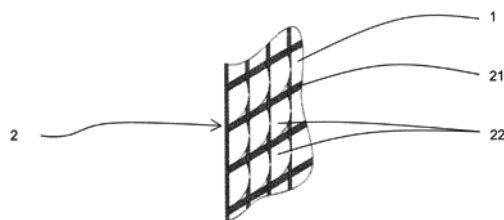

- (51) **B32B 3/30** (2006.01)  
**B32B 5/08** (2006.01)  
**G10K 11/172** (2006.01)  
**E04B 1/84** (2006.01)  
**B82B 1/00** (2006.01)
- (21) **2013-35**  
(71) Technická univerzita v Liberci, Liberec, CZ  
(72) Kalinová Klára Ing., Rychnov u Jablonce nad Nisou, CZ  
Kolek Ondřej Ing., Pěnčín, CZ
- (54) **Zvukově pohltivý prostředek obsahující alespoň jeden dutinový rezonátor**  
(22) 18.01.2013  
(57) Řešení se týká zvukově pohltivého prostředku obsahující alespoň jeden dutinový rezonátor, na jehož alespoň jednom povrchu je pevně uložena rezonanční membrána (5), která překrývá otvor/otvory (41) ústící do dutiny/dutin (1) dutinového rezonátoru.
- (74) Ing. Dobroslav Musil, patentová kancelář, Ing. Dobroslav Musil, Cejl 38, Brno, 60200

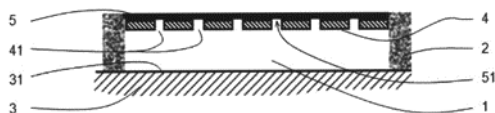

- (51) **B60J 5/10** (2006.01)  
**B60J 10/08** (2006.01)  
**E05B 5/00** (2006.01)  
**E05B 65/12** (2006.01)  
**F16J 15/14** (2006.01)
- (21) **2013-97**  
(71) BRANO, a.s., Hradec nad Moravicí, CZ  
(72) Koptiva Tomáš, Hradec nad Moravicí, CZ
- (54) **Zařízení pro jemné otevírání pátých dveří**  
(22) 11.02.2013  
(57) Sestava jemného otevírání 5. dveří sestává z tělesa (1) a zástřiků (2) těsnění, na kterém jsou umístěny klipy (21), které mají vytvořeno zkosení, díky kterým se celé jemné otevírání zamontuje do zástavby auta pomocí navaknutí. Zástřík (2) těsnění je tvořen jako jeden díl z měkkého plastu a tvrdého plastu. Měkký plast (termoplast) funguje jako těsnění (30) horní, díky kterému je celá sestava vodotěsná zevnitř auta a těsnění (31) spodní, díky kterému je celá sestava vodotěsná z vnějšku auta.
- (74) RETROPATENT s.r.o., Mgr. Kamil Kolátor, Dolní nám. 679/5, Jablonec nad Nisou, 46601

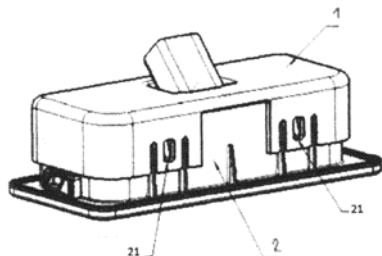

- (51) **C07D 473/16** (2006.01)  
**A61K 31/52** (2006.01)  
**A61P 35/00** (2006.01)  
**A61P 29/00** (2006.01)
- (21) **2013-88**  
(71) Univerzita Palackého v Olomouci, Olomouc, CZ

- BioPatterns, s. r. o., Olomouc, Holice, CZ  
(72) Gucký Tomáš, Rožnov pod Radhoštěm, CZ  
Jorda Radek, Olomouc, CZ  
Zatloukal Marek, Šumperk, CZ  
Kryštof Vladimír, Olomouc, CZ  
Rárová Lucie, Příbor, CZ  
Řezníčková Eva, Olomouc, CZ  
Mikulits Wolfgang, 1140 Wien, AT  
Strnad Miroslav, Olomouc, CZ
- (54) **2-Substituované-6-biarylmethylamino-9-cyklopentyl-9H-purinové deriváty, jejich použití jako léčiva a farmaceutické přípravky tyto sloučeniny obsahující**  
(22) 08.02.2013  
(57) Řešení se týká nových 2-substituovaných 6-biarylmethylamino-9-cyklopentyl-9H-purinových derivátů vykazujících aktivitu jako specifické inhibitory růstu a angiogeneze hepatocelulárních karcinomů. Řešení dále zahrnuje farmaceutické přípravky obsahující 2-substituované 6-biarylmethylamino-9-cyklopentyl-9H-puriny.
- (74) Inventia s.r.o., RNDr. Kateřina Hartvichová, Na Bělidle 3, Praha 5, 15000

- (51) **C08B 37/08** (2006.01)  
**A61K 31/728** (2006.01)  
**A61P 19/02** (2006.01)
- (21) **2012-842**  
(71) Contipro Biotech s.r.o., Dolní Dobrouč, CZ  
(72) Šmejkalová Daniela Ing., Písek, CZ  
Huberta-Angeles Gloria, Česká Třebová, CZ  
Bobek Martin Ing., Praha, CZ  
Hermannová Martina Mgr., 95621 Jacovce, SK  
Vištejnová Lucie Ing., Kralovice, CZ  
Novotný Jaroslav, Letohrad, CZ  
Příkopová Eva, Těchonín, CZ  
Nešporová Kristina Mgr., Brno, CZ  
Němcová Miroslava Ing., Choceň, CZ  
Šlezingrová Klára Ing., Nekoř, CZ  
Kulhánek Jaromír Ing., Pardubice, CZ  
Čožíková Dagmar Ing., Těmice, CZ  
Šógorková Jana Ing., Dobříň, CZ  
Kučera Jan Mgr., Hradec Králové, CZ  
Klein Pavel Ing., Dolní Dobrouč, CZ  
Velebný Vladimír doc. RNDr., Žamberk, CZ
- (54) **Nanomicelární kompozice na bázi C6-C18-acylovaného hyaluronanu, způsob přípravy C6-C18-acylovaného hyaluronanu, způsob přípravy nanomicelární kompozice a stabilizované nanomicelární kompozice a použití**  
(22) 27.11.2012  
(57) Řešení se týká způsobu přípravy hydrofobizovaného hyaluronanu (vzorec I) a dále způsobu enkapsulace biologicky aktivních látek do nanomicelárního hydrofobizovaného hyaluronanu sloužícího jako nosiče biologicky aktivních hydrofobních látek. Hydrofobizace hyaluronanu je provedena esterifikační reakcí hyaluronanu s karboxylovými kyselinami s dlouhými řetězci, které jsou aktivovány halogenidovým derivátem kyseliny 2,4,6-trichlorbenzoové nebo jiným organickým chloridem. Ve vodě rozpustné hydrofobizované hyaluronany mohou ve vodném prostředí vytvářet nanomicely, ve kterých mohou být nekovalentně fyzikálními interakcemi navázány nepolární látky. Jádro nanomicely tvoří hydrofobní funkční skupiny acylů, zatímco obal nanomicely tvoří hyaluronan. Enkapsulaci látek do nanomicel lze provést metodou výměny rozpouštědel nebo sonikací. Hyaluronové nanomicely podporují penetraci navázaných látek při topických aplikacích a umožňují transfer navázaných látek do buněk. Nanomicely z hydrofobizovaných hyaluronanů jsou využitelné v kosmetických i farmaceutických aplikacích.

- (74) Ing. Lucie Lunzarová, Mendlovo nám. 1a, Brno, 60300

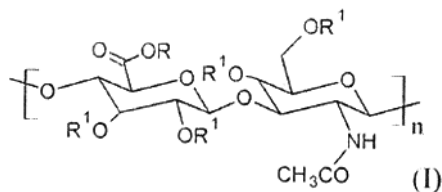

- (51) **C12C 11/11** (2006.01)  
(21) **2013-292**  
(71) Chmelařský institut s. r. o., Žatec, CZ  
Výzkumný ústav pivovarský a sladařský, a. s., Praha 2, CZ  
(72) Krofta Karel Ing., Žatec, CZ  
Mikyška Alexandr Ing., Praha 3 - Vinohrady, CZ  
(54) **Způsob hořčení piva beta kyselinami chmele za studena**  
(22) 18.04.2013  
(57) Způsob hořčení piva beta kyselinami chmele za studena spočívá v tom, že se nejprve připraví hořčící látky z beta kyselin chmele tak, že se roztok obsahující 20 hmotn. dílů beta kyselin chmele a 60 až 120 hmotn. dílů ethanolu smísí se suspenzí obsahující 100 hmotn. dílů inertního nosiče a 200 až 300 hmotn. dílů ethanolu. Pak se vzniklá směs zhomogenizuje, pak se z ní odpaří ethanol za tlaku 60 až 80 kPa a pak se nechá reagovat se vzdušným kyslíkem při teplotě -18 až 25 °C po dobu 20 až 200 hodin. Pak se 8 až 13 hmotn. dílů hořčících látek z beta kyselin chmele smísí s 500 hmotn. díly piva. Vzniklá suspenze se promíchá, pak se přidá 50 000 hmotn. dílů piva a pak se ponechá při teplotě 1 až 3 °C po dobu 5 až 10 dnů.

(74) Mgr. Ing. Stanislav Babický, Budovatelů 2407, Most, 43401

- (51) **D04H 1/728** (2012.01)  
**D01D 5/08** (2006.01)  
**B82B 3/00** (2006.01)  
**D01D 7/00** (2006.01)  
(21) **2013-379**  
(71) MALM s.r.o., Chrudim, CZ  
(72) Beran Lukáš Ing., Chrudim, CZ  
(54) **Způsob a zařízení pro výrobu vrstvy vláken, zejména nanovláken, mikrovláken nebo jejich směsí, s vlákny orientovanými v jednom směru, a kolektor tohoto zařízení pro ukládání vláken**  
(22) 22.05.2013  
(57) Při způsobu výroby vrstvy s vlákny (20) orientovanými v jednom směru se vlákna (20) vytvářejí elektrostatickým zvlákňováním roztoku nebo taveniny polymeru v elektrickém poli vytvořeném mezi alespoň jednou zvlákňovací elektrodou (2) a alespoň jednou sběrnou elektrodou (3) a ukládají se do vrstvy na povrchu sběrných prvků (52) kolektoru (5) uzavřeného do nekonečné smyčky, které jsou odděleny vzduchovými mezerami. Vlákna (20) se orientují ve směru kolmo ke sběrným prvkům (52) kolektoru (5). Po uložení vrstvy vláken (20) na povrchu sběrných prvků (52) kolektoru (5) se tato vrstva pohybem kolektoru (5) přivede ke sběrači (70) obsahujícímu dva proti sobě pohyblivě uložené střížné díly (71, 72) s broušeným boky/břity (710, 720), kterými se z ní v prostoru mezi sousedními sběrnými prvky (52) vystřihne alespoň jedna část předem dané velikosti a tvaru, která se uloží v jednom střížném dílu (710, 720) sběrače (70). Vynález se týká zařízení (1) pro výrobu vrstvy vláken (20) a kolektoru (5) pro ukládání vláken (20).

(74) Ing. Dobroslav Musil, patentová kancelář, Ing. Dobroslav Musil, Cejl 38, Brno, 60200

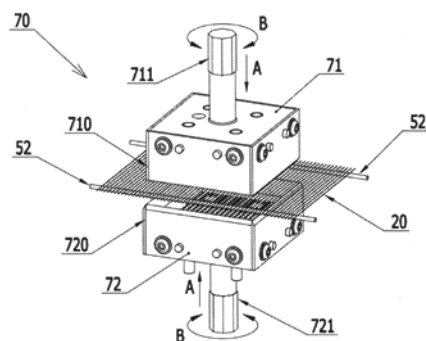

- (51) **E06B 9/52** (2006.01)  
(21) **2013-91**  
(71) SITPROM, s.r.o., Ústí nad Orlicí, CZ  
(72) Böthig Erich, Bačetín, CZ  
(54) **Okenní a dveřní síť proti hmyzu otvíravá do interiéru**  
(22) 11.02.2013  
(57) Zařízení sestává z nosného rámu (1), přizpůsobeného pro uchycení na okna a dveře otvíracího rámu, přičemž otvírací rám (2) je uzpůsoben k otevírání směrem do místnosti a je opatřen v horní a spodní části pákovým závěsem (10).  
(74) Jan Brykner, Resslova 741, Hradec Králové, 50002

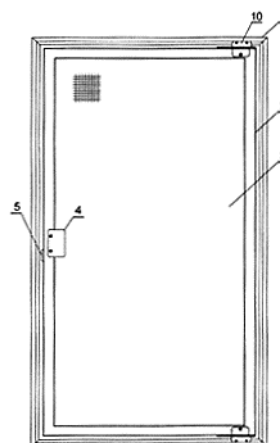

- (51) **F04C 2/14** (2006.01)  
**F04C 18/14** (2006.01)  
**F01C 1/14** (2006.01)  
(21) **2013-92**  
(71) ENETRANS s.r.o., Dalovice, CZ  
(72) Florek Miroslav, Velešín, CZ  
(54) **Zubové kapalinové čerpadlo nebo motor.**  
(22) 11.02.2013  
(57) Vynález se týká zubového kapalinového čerpadla nebo motoru obsahujícího hnací kolo a alespoň jedno hnané kolo, se shodným počtem zubů, která jsou opatřena vnějším čelním ozubením s šikmými, šípovitými, zalomenými nebo zakřivenými zuby se shodným počtem zubů. V čelním pohledu je maximální odchylka od přímosti zubu, dvou míst s nejméně vzájemně odchýleným profilem zubu rovna dvojnásobku úhlu, jehož vrchol je v ose otáčení hnaného ozubeného kola, který svírá bod začátku záběru a spojnice os ozubených kol, zmenšenému o úhel s vrcholem v ose otáčení hnaného ozubeného kola, který svírají oba konce hlavy zubu hnaného ozubeného kola a to v rozmezí ± 3 %.

(74) Ing. Václav Kratochvíl, Husnikova 2086/22, Praha 13, 15800

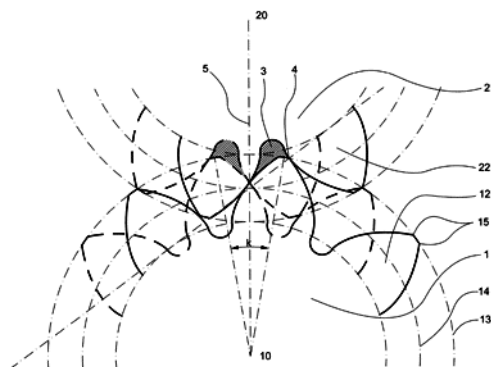

- (51) **F28F 1/10** (2006.01)  
**F28F 1/22** (2006.01)
- (21) **2013-86**
- (71) Vysoké učení technické v Brně, Brno, CZ  
(72) Stehlík Petr prof. Ing., Brno, CZ  
Jegla Zdeněk doc. Ing., Šaratice, CZ  
Kilkovský Bohuslav Ing., Moravičany, CZ
- (54) **Žebrovaná trubka s podélnými žebry se zvýšenou schopností turbulence média**
- (22) 08.02.2013
- (57) Žebrovaná trubka (1) s podélnými žebry se zvýšenou schopností turbulence média sestávající z vícero podélných žebor uspořádaných v pravidelných odstupech po vnějším obvodu trubky, kdy jsou žebra opatřena řeznými liniemi v jejichž sousedství jsou vytvořeny alespoň po jedné straně řezné linie alespoň po části výšky žebra od roviny žebra odklopiteľné oblasti a to do kteréhokoliv ze směrů od roviny žebra.
- (74) KANIA, SEDLÁK, SMOLA Patentová a známková kancelář, Ing. Jiří Malůšek, Mendlovo nám. 1a, Brno, 60300

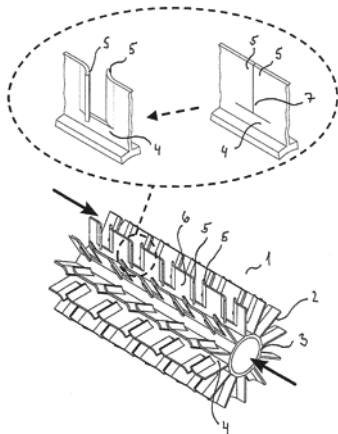

- (51) **G01N 33/14** (2006.01)  
**G01N 33/02** (2006.01)  
**G01N 21/01** (2006.01)  
**G01N 1/28** (2006.01)
- (21) **2013-96**
- (71) Sladký Petr doc. Ing., Praha 4 - Podolí, CZ  
(72) Sladký Petr doc. Ing., Praha 4 - Podolí, CZ
- (54) **Systém držáků vzorkovnic a sestav pro přípravu senzoričké a přístrojové porovnávání a hodnocení kvality nápojů a potravin**
- (22) 11.02.2013
- (57) Systém držáků vzorkovnic a sestav pro přípravu, senzoričké a přístrojové porovnávání a hodnocení kvality nápojů a potravin spočívá v tom, že sestává z tělesa (1), kde těleso (1) je opatřeno alespoň jedním otvorem (2)

pro zásobní nebo zkušební vzorkovnice (11) ve tvaru kyvety, zkumavky, vialky, lahvičky, zkušební sklenice s nebo bez stopky, láhve, plechovky, konzervy, misky, aj., přičemž otvor (2) je v tělese (1) umístěn podélně nebo příčně a případně opatřen krytkou (3), případně dále opatřenou průhledovým nebo odkapávacím otvorem (4), anebo je dále případně opatřen alespoň jednou spodní anebo vrchní deskou (5), případně opatřenou rovněž otvory, anebo je těleso (1) anebo deska (5) opatřeno dalším otvorem pro vodící sloupek anebo madlo (10).

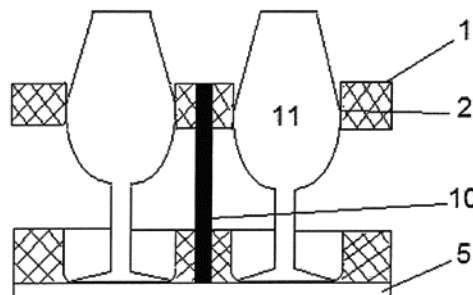

- (51) **G07B 11/03** (2006.01)  
**G07B 11/11** (2006.01)  
**G07B 5/04** (2006.01)  
**G07B 15/00** (2011.01)
- (21) **2013-87**
- (71) TELMAX s.r.o., Vysoké Mýto, CZ  
(72) Absolon Milan Ing., Vysoké Mýto, CZ
- (54) **Terminál pro odbavení cestujících ve veřejné dopravě**
- (22) 08.02.2013
- (57) Terminál pro odbavení cestujících ve veřejné dopravě s čtečkou (1) bezkontaktních čipových karet, konstrukčně přizpůsobený k umístění ve veřejném dopravním prostředku, je vybaven alespoň jednak komunikačním rozhraním (3) mezi bezkontaktní čtečkou (1) bezkontaktních čipových karet a nebankovním nadřazeným systémem zpracování transakce, jednak komunikačním rozhraním (3) mezi bezkontaktní čtečkou (1) bezkontaktních čipových karet a bankovním nadřazeným systémem pro zpracování transakce. Dále je vybaven signalizačním rozhraním (2) pro signalizaci stavu odbavení čipové karty. Je doplněn některým z prvků ze skupiny: tiskárna (4) pro tisk a/nebo označení jízdních dokladů, displej (5) pro vizuální kontakt s cestujícím, ovládací prvky (6) pro interakci cestujícího s terminálem. Alespoň jeden ovládací prvek (6) je proveden jako dotykový displej (5). Je také vybaven řídicí elektronikou (7) pro komunikaci mezi technickými prvky terminálu, a systémy pro zpracování transakce, přičemž bezkontaktní čtečka (1) bezkontaktních čipových karet je součástí řídicí elektroniky (7). Je v některých případech doplněn kontaktní čtečkou (9) kontaktních čipových karet, případně klávesnicí (8) pro zadání PIN kódu a/nebo PAD kódu.

- (74) Halaxová & Halaxová TETRAPAT, RNDr. Zdeňka Halaxová, Jínonická 80, Praha 5, 15800



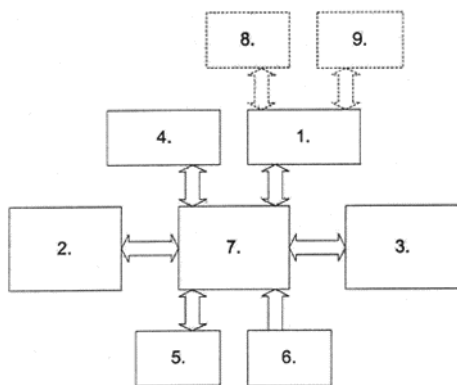

- (51) **H01J 37/29** (2006.01)  
(21) **2013-293**  
(71) DELONG INSTRUMENTS a.s., Brno, CZ  
(72) Kolařík Vladimír RNDr., Brno, CZ  
(54) **Způsob detekce signálních elektronů v elektronovém mikroskopu a zařízení pro provádění tohoto způsobu**  
(22) 19.04.2013  
(57) Řešení se týká způsobu detekce signálních elektronů v elektronovém mikroskopu. Na emitovaný primární elektronový svazek (1) a zpětně emitovaný signální elektronový svazek (6) se působí nad místem dopadu primárního elektronového svazku (1) na pozorovaný objekt (7) nejdříve, ve směru dráhy emitovaných primárních elektronů, prvním homogenním magnetickým sektorovým polem, jehož vektor magnetické indukce je kolmý na optickou osu (3) soustavy pro odchýlení emitovaného primárního elektronového svazku (1) jedním směrem. Pak se na něj působí druhým homogenním magnetickým sektorovým polem, jehož vektor magnetické indukce je kolmý na optickou osu (3) soustavy a protiběžný vůči vektoru magnetické indukce prvního homogenního magnetického sektorového pole pro přichýlení svazku emitovaných primárních elektronů a svazku signálních elektronů opačným směrem k optické ose (3) soustavy. Nakonec se na něj působí třetím homogenním magnetickým sektorovým polem, jehož vektor magnetické indukce je kolmý na optickou osu (3) soustavy a souběžný s vektorem magnetické indukce prvního homogenního magnetického sektorového pole pro vrácení emitovaného primárního elektronového svazku (1) do optické osy (3) soustavy a vychýlení signálního elektronového svazku (6) od osy (3) optické soustavy po jejich emisi z místa dopadu primárního elektronového svazku (1) na pozorovaný objekt (7). Pak se snímá signální elektronový svazek (6) v oblasti třetího nebo druhého homogenního magnetického sektorového pole, v nichž je signální elektronový svazek (6) odchýlen od dráhy emitovaných primárních elektronů primárního elektronového svazku (1). Řešení se týká i zařízení pro provádění tohoto způsobu.

- (74) KANIA, SEDLÁK, SMOLA Patentová a známková kancelář, Ing. František Kania, Mendlovo nám. 1a, Brno, 60300

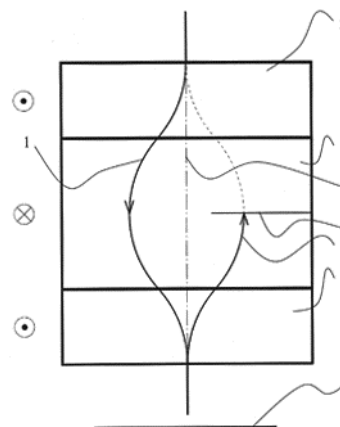

- (51) **H03B 28/00** (2006.01)  
(21) **2012-939**  
(71) Vysoké učení technické v Brně, Brno, CZ  
(72) Petřžela Jiří doc. Ing., Brno, CZ  
Götthans Tomáš Ing., Šlapanice, CZ  
(54) **Elektronicky přeladitelné oscilátory s fraktálními prvky**  
(22) 20.12.2012  
(57) Elektronicky přeladitelný oscilátor, který obsahuje alespoň jeden fraktální prvek (CPE) definovaný obvodovou funkcí (1), kde s je Laplaceův operátor,  $\alpha$  je konstanta reprezentující fraktální řád prvku v intervalu  $\alpha \in (0,1)$ ,  $A(s)$  je obraz vstupní obvodové veličiny prvku v Laplaceově transformaci,  $B(s)$  je obraz výstupní obvodové veličiny prvku v Laplaceově transformaci,  $F_0$  je konstanta, která je hodnotou obvodové funkce napětí na kmitočtu  $\omega_0$ .
- (74) Ing. Jiří Malůšek, Mendlovo nám. 1a, Brno, 60300

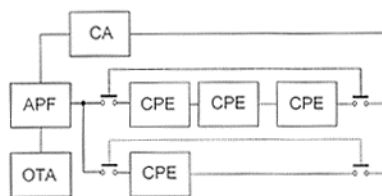

$$F_{CPE}(s) = \frac{B(s)}{A(s)} = F_0 \frac{\omega_0^\alpha}{s^\alpha} \quad (1)$$

### Zveřejněné přihlášky vynálezů - přehled podle třídících znaků

A 01 G 25/00	(2006.01)	2013-81
A 61 K 31/52	(2006.01)	2013-88
A 61 K 31/728	(2006.01)	2012-842
A 61 P 19/02	(2006.01)	2012-842
A 61 P 29/00	(2006.01)	2013-88
A 61 P 35/00	(2006.01)	2013-88
B 01 D 17/12	(2006.01)	2013-89
B 05 B 9/00	(2006.01)	2013-81
B 05 B 11/06	(2006.01)	2013-81
B 32 B 5/08	(2006.01)	2013-34

B 32 B 5/08	(2006.01)	2013-35
B 60 J 10/08	(2006.01)	2013-97
B 82 B 1/00	(2006.01)	2013-34
B 82 B 1/00	(2006.01)	2013-35
B 82 B 3/00	(2006.01)	2013-379
D 01 D 5/08	(2006.01)	2013-379
D 01 D 7/00	(2006.01)	2013-379
D 04 H 1/70	(2012.01)	2013-34
E 04 B 1/84	(2006.01)	2013-34
E 04 B 1/84	(2006.01)	2013-35

E 05 B 5/00	(2006.01)	2013-97	G 01 N 21/01	(2006.01)	2013-96
E 05 B 65/12	(2006.01)	2013-97	G 01 N 33/02	(2006.01)	2013-96
F 01 C 1/14	(2006.01)	2013-92	G 07 B 5/04	(2006.01)	2013-87
F 04 C 18/14	(2006.01)	2013-92	G 07 B 11/11	(2006.01)	2013-87
F 16 J 15/14	(2006.01)	2013-97	G 07 B 15/00	(2011.01)	2013-87
F 28 F 1/22	(2006.01)	2013-86	G 10 K 11/172	(2006.01)	2013-34
G 01 N 1/28	(2006.01)	2013-96	G 10 K 11/172	(2006.01)	2013-35

### Seznam přihlašovatelů zveřejněných přihlášek vynálezů

(71)	(21)	(51)	(71)	(21)	(51)
BRANO, a.s., Hradec nad Moravicí, CZ	2013-97	<b>B 60 J 5/10</b> (2006.01)	Technická univerzita v Liberci, Liberec, CZ	2013-35	<b>B 32 B 3/30</b> (2006.01)
Chmelařský institut s. r. o., Žatec, CZ	2013-292	<b>C 12 C 11/11</b> (2006.01)	TELMAX s.r.o., Vysoké Mýto, CZ	2013-87	<b>G 07 B 11/03</b> (2006.01)
Contipro Biotech s.r.o., Dolní Dobrouč, CZ	2012-842	<b>C 08 B 37/08</b> (2006.01)	Univerzita Palackého v Olomouci, Olomouc, CZ	2013-88	<b>C 07 D 473/16</b> (2006.01)
DELONG INSTRUMENTS a.s., Brno, CZ	2013-293	<b>H 01 J 37/29</b> (2006.01)	Vysoké učení technické v Brně, Brno, CZ	2012-939	<b>H 03 B 28/00</b> (2006.01)
ENETRANS s.r.o., Dalovice, CZ	2013-92	<b>F 04 C 2/14</b> (2006.01)	Vysoké učení technické v Brně, Brno, CZ	2013-86	<b>F 28 F 1/10</b> (2006.01)
MALM s.r.o., Chrudim, CZ	2013-379	<b>D 04 H 1/728</b> (2012.01)	Červený Zdeněk Ing., Mladá Boleslav, CZ	2013-81	<b>A 01 C 23/00</b> (2006.01)
SITPROM, s.r.o., Ústí nad Orlicí, CZ	2013-91	<b>E 06 B 9/52</b> (2006.01)	Sladký Petr doc. Ing., Praha 4 - Podolí, CZ	2013-96	<b>G 01 N 33/14</b> (2006.01)
Technická univerzita v Liberci, Liberec, CZ	2013-34	<b>B 32 B 3/06</b> (2006.01)	Vašmucius Václav, Vysoké Mýto, CZ	2013-89	<b>B 01 D 17/035</b> (2006.01)

**FG4A**

**Udělené patenty - přehled podle čísel patentů**

V období uzávěrky tohoto čísla Věstníku udělil Úřad průmyslového vlastnictví tyto patenty.

304643	<i>C 22 C 21/00</i>	(2006.01)	304649	<i>F 16 K 31/64</i>	(2006.01)	304655	<i>H 03 B 28/00</i>	(2006.01)
304644	<i>A 47 L 5/00</i>	(2006.01)	304650	<i>B 01 J 20/06</i>	(2006.01)	304656	<i>B 32 B 3/06</i>	(2006.01)
304645	<i>B 65 F 5/00</i>	(2006.01)	304651	<i>D 01 F 9/00</i>	(2006.01)	304657	<i>B 32 B 3/30</i>	(2006.01)
304646	<i>D 03 D 41/00</i>	(2006.01)	304652	<i>G 01 B 21/32</i>	(2006.01)	304658	<i>C 12 C 11/11</i>	(2006.01)
304647	<i>C 22 C 21/00</i>	(2006.01)	304653	<i>C 07 F 7/18</i>	(2006.01)	304659	<i>H 01 J 37/29</i>	(2006.01)
304648	<i>G 01 N 1/10</i>	(2006.01)	304654	<i>C 08 B 37/08</i>	(2006.01)	304660	<i>D 04 H 1/728</i>	(2012.01)

**FG4A**

**Udělené patenty - přehled podle MPT**

(51) <i>A47L 5/00</i>	(2006.01)	(21) <b>2013-35</b>	
(11) 304644		(73) Technická univerzita v Liberci, Liberec, CZ	
(40) 12.01.2005		(72) Kalinová Klára Ing., Rychnov u Jablonce nad Nisou, CZ	
(21) <b>2004-445</b>		Kolek Ondřej Ing., Pěnčín, CZ	
(73) BSH BOSCH UND SIEMENS HAUSGERÄTE GMBH, München, DE		(54) <b>Zvukově pohltivý prostředek obsahující alespoň jeden dutinový rezonátor</b>	
(72) Seith Thomas, Bad Neustadt, DE		(22) 18.01.2013	
Schwarz Heribert, Bad Neustadt, DE		(74) Ing. Dobroslav Musil, patentová kancelář, Ing. Dobroslav Musil, Cejl 38, Brno, 60200	
Weigand Artur, Niederlauer, DE			
(54) <b>Vysavač</b>			
(32) 01.10.2001		(51) <i>B65F 5/00</i>	(2006.01)
(31) 10148509		<i>B65F 1/00</i>	(2006.01)
(33) DE		<i>B65F 1/10</i>	(2006.01)
(86) PCT/EP2002/010601		<i>B65F 1/14</i>	(2006.01)
(87) WO 2003/028517		(11) 304645	
(22) 20.09.2002		(40) 28.02.2007	
(74) Čermák a spol., JUDr. Karel Čermák jr., Národní 32, Praha 1, 11000		(21) <b>2005-523</b>	
		(73) Pankov Valerij, Praha 3, CZ	
(51) <i>B01J 20/06</i>	(2006.01)	Gottfried Vítězslav, Čimelice, CZ	
<i>B01J 20/28</i>	(2006.01)	(72) Pankov Valerij, Praha 3, CZ	
<i>C01G 23/047</i>	(2006.01)	Gottfried Vítězslav, Čimelice, CZ	
<i>C01G 49/02</i>	(2006.01)	(54) <b>Systém pro sběr a dotřídění druhového recyklovatelného odpadu</b>	
<i>C02F 1/28</i>	(2006.01)	(22) 19.08.2005	
(11) 304650		(74) Daniela Toningerová, Kamenická 3, Praha 7, 17000	
(40) 10.04.2013			
(21) <b>2011-502</b>		(51) <i>C07F 7/18</i>	(2006.01)
(73) Vysoká škola chemicko-technologická v Praze, Praha 6, CZ		<i>C08K 5/5419</i>	(2006.01)
(72) Nguyen Thanh Dong Mgr., Třešť, CZ		<i>C08K 5/5425</i>	(2006.01)
Stranadová Nina doc. Ing., Libušín, CZ		<i>C08K 5/544</i>	(2006.01)
(54) <b>Adsorbent pro odstraňování arzenu a selenu z vod</b>		<i>C08K 5/548</i>	(2006.01)
(22) 16.08.2011		<i>C07B 61/00</i>	(2006.01)
		<i>C08L 21/00</i>	(2006.01)
(51) <i>B32B 3/06</i>	(2006.01)	(11) 304653	
<i>B32B 5/08</i>	(2006.01)	(40) 17.09.2003	
<i>G10K 11/172</i>	(2006.01)	(21) <b>2002-2650</b>	
<i>E04B 1/84</i>	(2006.01)	(73) Evonik Degussa GmbH, 45128 Essen, DE	
<i>D04H 1/70</i>	(2012.01)	(72) Deschler Ulrich Dr., Sailauf, DE	
<i>B82B 1/00</i>	(2006.01)	Krafczyk Roland Dr., Rheinfelden, DE	
(11) 304656		Luginsland Hans-Detlef Dr., Köln, DE	
(40) 20.08.2014		Korth Karsten Dr., Wyhlen, DE	
(21) <b>2013-34</b>		Kiefer Ingo, Schopfheim, DE	
(73) Technická univerzita v Liberci, Liberec, CZ		Horn Michael, Rheinfelden, DE	
(72) Kalinová Klára Ing., Rychnov u Jablonce nad Nisou, CZ		(54) <b>Organokřemičité sloučeniny, způsob jejich výroby, kaučuková směs tyto sloučeniny obsahující a použití těchto sloučenin</b>	
(54) <b>Zvukově pohltivý prostředek obsahující alespoň jednu akustickou rezonanční membránu tvořenou vrstvou polymerních nanovláken</b>		(32) 06.08.2001, 22.12.2001, 24.05.2002	
(22) 18.01.2013		(31) 10137809, 10163941, 10223073	
(74) Ing. Dobroslav Musil, patentová kancelář, Ing. Dobroslav Musil, Cejl 38, Brno, 60200		(33) DE, DE, DE	
		(22) 01.08.2002	
(51) <i>B32B 3/30</i>	(2006.01)	(74) Čermák Hořejš Matějka a spol., JUDr. Karel Čermák, Národní 32, Praha 1, 11000	
<i>B32B 5/08</i>	(2006.01)		
<i>G10K 11/172</i>	(2006.01)	(51) <i>C08B 37/08</i>	(2006.01)
<i>E04B 1/84</i>	(2006.01)	<i>A61K 31/728</i>	(2006.01)
<i>B82B 1/00</i>	(2006.01)	<i>A61P 19/02</i>	(2006.01)
(11) 304657		(11) 304654	
(40) 20.08.2014			

- (40) 20.08.2014  
(21) **2012-842**  
(73) Contipro Biotech s.r.o., Dolní Dobrouč, CZ  
(72) Šmejkalová Daniela Ing., Písek, CZ  
Huberta-Angeles Gloria, Česká Třebová, CZ  
Bobek Martin Ing., Praha, CZ  
Hermannová Martina Mgr., 95621 Jacovce, SK  
Vištejnová Lucie Ing., Kralovice, CZ  
Novotný Jaroslav, Letohrad, CZ  
Příkopová Eva, Těchonín, CZ  
Nešporová Kristina Mgr., Brno, CZ  
Němcová Miroslava Ing., Choceň, CZ  
Šlezingrová Klára Ing., Nekoř, CZ  
Kulhánek Jaromír Ing., Pardubice, CZ  
Čožíková Dagmar Ing., Těmice, CZ  
Šógorková Jana Ing., Dobřín, CZ  
Kučera Jan Mgr., Hradec Králové, CZ  
Klein Pavel Ing., Dolní Dobrouč, CZ  
Velebný Vladimír doc. RNDr., Žamberk, CZ
- (54) **Nanomicelární kompozice na bázi C6-C18-acylovaného hyaluronanu, způsob přípravy C6-C18-acylovaného hyaluronanu, způsob přípravy nanomicelární kompozice a stabilizované nanomicelární kompozice a použití**
- (22) 27.11.2012  
(74) Ing. Lucie Lunzarová, Mendlovo nám. 1a, Brno, 60300
- 
- (51) **C12C 11/11** (2006.01)  
(11) 304658  
(40) 20.08.2014  
(21) **2013-292**  
(73) Chmelařský institut s. r. o., Žatec, CZ  
Výzkumný ústav pivovarský a sladařský, a. s., Praha 2, CZ  
(72) Krofta Karel Ing., Žatec, CZ  
Mikyška Alexandr Ing., Praha 3 - Vinohrady, CZ
- (54) **Způsob hořčení piva beta kyselinami chmele za studena**
- (22) 18.04.2013  
(74) Mgr. Ing. Stanislav Babický, Budovatelů 2407, Most, 43401
- 
- (51) **C22C 21/00** (2006.01)  
**C22F 1/04** (2006.01)  
(11) 304643  
(40) 12.02.2003  
(21) **2002-2446**  
(73) Novelis Inc., Toronto, Ontario, CA  
(72) Jin Iljoon, Kingston, CA  
Gatenby Kevin, Kingston, CA  
Gallerneault Willard Mark Truman, Kingston, CA  
Anami Toshiya, Kingston, CA  
Oki Yoshito, Fuji-shi, JP  
Okamoto Ichiro, Aichi, JP
- (54) **Způsob výroby hliníkové slitiny a hliníková slitina pro žebrový materiál s vysokou tepelnou vodivostí**
- (32) 21.01.2000  
(31) 0009489082  
(33) US  
(86) PCT/CA2001/000058  
(87) WO 2001/053552  
(22) 22.01.2001  
(74) PATENTSERVIS Praha a.s., Na Podkovce 281/10, Praha 4, 14700
- 
- (51) **C22C 21/00** (2006.01)  
**B23K 35/22** (2006.01)  
**F28F 21/08** (2006.01)  
(11) 304647  
(40) 05.03.2008  
(21) **2007-615**  
(73) KABUSHIKI KAISHA KOBE SEIKO SHO, Kobe-shi, Hyogo, JP  
(72) Ueda Toshiaki, 3214367 Moka-shi, Tochigi, JP  
Tsuruno Akihiro, Moka-shi, Tochigi, JP  
Koshigoe Fumihiko, 3214367 Moka-shi, Tochigi, JP
- (54) **Pájecí plech ze slitin hliníku a trubka výměníku tepla ze slitin hliníku**
- (32) 12.04.2005  
(31) 2005115167
- 
- (33) JP  
(86) PCT/JP2006/307031  
(87) WO 2006/109602  
(22) 03.04.2006  
(74) Čermák Hořejš Matějka a spol., JUDr. Karel Čermák, advokát, Národní 32, Praha 1, 11000
- 
- (51) **D01F 9/00** (2006.01)  
**D01F 1/10** (2006.01)  
**D01D 5/06** (2006.01)  
**C08B 37/08** (2006.01)  
**C08B 37/00** (2006.01)  
**C08L 5/08** (2006.01)  
**C08L 5/00** (2006.01)  
(11) 304651  
(40) 04.12.2013  
(21) **2012-306**  
(73) Contipro Biotech s.r.o., Dolní Dobrouč, CZ  
(72) Burgert Ladislav, Pardubice, CZ  
Hrdina Radim, Pardubice, CZ  
Velebný Vladimír, Žamberk, CZ  
Abdel-Lattif Abdel Mohsen, Disia Village, Fayoum City, EG  
Šuláková Romana, Ústí nad Orlicí, CZ  
Sobotka Luboš, Hradec Králové, CZ  
Běták Jiří, Praha 4 - Modřany, CZ  
Smirnou Dzianis, Ústí nad Orlicí, CZ
- (54) **Způsob přípravy mikrovláken, způsob výroby krytů ran, kryty ran a zařízení pro přípravu polysacharidových vláken**
- (22) 11.05.2012  
(74) Ing. Lucie Lunzarová, Mendlovo nám. 1a, Brno, 60300
- 
- (51) **D03D 41/00** (2006.01)  
**D03D 47/28** (2006.01)  
**D03D 47/30** (2006.01)  
(11) 304646  
(40) 16.04.2008  
(21) **2006-626**  
(73) VÚTS, a.s., Liberec XI - Růžodol, CZ  
(72) Stejskal Milan Ing., Liberec 15, CZ  
Fáběra Jaroslav Ing., Liberec 14, CZ  
Klepl Robert Ing., Liberec 25, CZ  
Havlík Jaroslav Ing., Liberec 8, CZ
- (54) **Zařízení pro zanášení útků, zejména na zařízení k výrobě kladených textilií**
- (22) 05.10.2006  
(74) Ing. Dobroslav Musil, patentová kancelář, Ing. Dobroslav Musil, Celj 38, Brno, 60200
- 
- (51) **D04H 1/728** (2012.01)  
**D01D 5/08** (2006.01)  
**B82B 3/00** (2006.01)  
**D01D 7/00** (2006.01)  
(11) 304660  
(40) 20.08.2014  
(21) **2013-379**  
(73) MALM s.r.o., Chrudim, CZ  
(72) Beran Lukáš Ing., Chrudim, CZ
- (54) **Způsob a zařízení pro výrobu vrstvy vláken, zejména nanovláken, mikrovláken nebo jejich směsí, s vlákny orientovanými v jednom směru, a kolektor tohoto zařízení pro ukládání vláken**
- (22) 22.05.2013  
(74) Ing. Dobroslav Musil, patentová kancelář, Ing. Dobroslav Musil, Celj 38, Brno, 60200
- 
- (51) **F16K 31/64** (2006.01)  
**F16K 21/04** (2006.01)  
**F24D 19/10** (2006.01)  
**F24J 2/04** (2006.01)  
**F16K 17/38** (2006.01)  
**F16K 17/04** (2006.01)  
**F16K 7/00** (2006.01)  
**F16K 13/08** (2006.01)

(11) 304649  
(40) 18.08.2010  
(21) **2009-65**  
(73) REGULUS, spol. s r. o., Praha 4, CZ  
(72) Kučera Pavel Ing., Praha 4, CZ  
(54) **Termostatický ventil pro řízení předávání tepla ze solárního kolektoru do zásobníku ohříváné vody solárního systému**  
(22) 05.02.2009  
(74) Ing. Pavel Reichel, Lopatecká 14, Praha 4, 14700

(51) **G01B 21/32** (2006.01)  
**G02B 21/26** (2006.01)  
**G01N 1/36** (2006.01)  
**H01J 37/20** (2006.01)  
(11) 304652  
(40) 16.04.2014  
(21) **2012-677**  
(73) Univerzita Tomáše Bati ve Zlíně, Zlín, CZ  
(72) Pata Vladimír doc. Dr. Ing., Třebíč, CZ  
Řezníček Martin Ing., Staré Město, CZ  
Maňas David doc. Ing., Zlín, CZ  
Staněk Michal Ing., Zlín, CZ  
(54) **Způsob zpřesnění a zrychlení mikroskopického hodnocení jakosti povrchu vzorku a relokační přípravek k provádění tohoto způsobu**  
(22) 03.10.2012  
(74) UTB ve Zlíně, Univerzitní institut, Ing. Jan Görig, Nám. T.G.Masaryka 5555, Zlín, 76001

(51) **G01N 1/10** (2006.01)  
**G01N 1/28** (2006.01)  
**G01N 1/00** (2006.01)  
**G01N 35/10** (2006.01)  
**G01J 3/00** (2006.01)  
(11) 304648  
(40) 17.06.2009

(21) **2007-847**  
(73) Masarykova univerzita, Brno, CZ  
(72) Preisler Jan doc., Lelekovice, CZ  
Kanický Viktor prof., Brno, CZ  
Vaculovič Tomáš, Brno, CZ  
Foltynová Pavla Bc., Karviná 4, CZ  
Peš Ondřej Mgr., Brno, CZ  
(54) **Způsob přípravy vzorků pro atomové spektrometrické techniky**  
(22) 03.12.2007  
(74) Inventia s.r.o., RNDr. Kateřina Hartvichová, Na Bělidle 3, Praha 5, 15000

(51) **H01J 37/29** (2006.01)  
(11) 304659  
(40) 20.08.2014  
(21) **2013-293**  
(73) DELONG INSTRUMENTS a.s., Brno, CZ  
(72) Kolařík Vladimír RNDr., Brno, CZ  
(54) **Způsob detekce signálních elektronů v elektronovém mikroskopu a zařízení pro provádění tohoto způsobu**  
(22) 19.04.2013  
(74) KANIA, SEDLÁK, SMOLA Patentová a známková kancelář, Ing. František Kania, Mendlovo nám. 1a, Brno, 60300

(51) **H03B 28/00** (2006.01)  
(11) 304655  
(40) 20.08.2014  
(21) **2012-939**  
(73) Vysoké učení technické v Brně, Brno, CZ  
(72) Petřžela Jiří doc. Ing., Brno, CZ  
Götthans Tomáš Ing., Šlapanice, CZ  
(54) **Elektronicky přeladitelné oscilátory s fraktálními prvky**  
(22) 20.12.2012  
(74) Ing. Jiří Malůšek, Mendlovo nám. 1a, Brno, 60300

### Seznam majitelů udělených patent

(73) BSH BOSCH UND SIEMENS HAUSGERÄTE GMBH, München, DE	(11) 304644	(51) <b>A 47 L 5/00</b>	(2006.01)	(73) Novelis Inc., Toronto, Ontario, CA	(11) 304643	(51) <b>C 22 C 21/00</b>	(2006.01)
Chmelařský institut s. r. o., Žatec, CZ	304658	<b>C 12 C 11/11</b>	(2006.01)	REGULUS, spol. s r. o., Praha 4, CZ	304649	<b>F 16 K 31/64</b>	(2006.01)
Contipro Biotech s.r.o., Dolní Dobrouč, CZ	304651	<b>D 01 F 9/00</b>	(2006.01)	Technická univerzita v Liberci, Liberec, CZ	304656	<b>B 32 B 3/06</b>	(2006.01)
Contipro Biotech s.r.o., Dolní Dobrouč, CZ	304654	<b>C 08 B 37/08</b>	(2006.01)	Technická univerzita v Liberci, Liberec, CZ	304657	<b>B 32 B 3/30</b>	(2006.01)
DELONG INSTRUMENTS a.s., Brno, CZ	304659	<b>H 01 J 37/29</b>	(2006.01)	Univerzita Tomáše Bati ve Zlíně, Zlín, CZ	304652	<b>G 01 B 21/32</b>	(2006.01)
Evonik Degussa GmbH, 45128 Essen, DE	304653	<b>C 07 F 7/18</b>	(2006.01)	VÚTS, a.s., Liberec XI - Růžodol, CZ	304646	<b>D 03 D 41/00</b>	(2006.01)
Gottfried Vítězslav, Čimelice, CZ	304645	<b>B 65 F 5/00</b>	(2006.01)	Vysoká škola chemicko-technologická v Praze, Praha 6, CZ	304650	<b>B 01 J 20/06</b>	(2006.01)
KABUSHIKI KAISHA KOBE SEIKO SHO, Kobe-shi, Hyogo, JP	304647	<b>C 22 C 21/00</b>	(2006.01)	Vysoké učení technické v Brně, Brno, CZ	304655	<b>H 03 B 28/00</b>	(2006.01)
MALM s.r.o., Chrudim, CZ	304660	<b>D 04 H 1/728</b>	(2012.01)	Výzkumný ústav pivovarský a sladařský, a. s., Praha 2, CZ	304658	<b>C 12 C 11/11</b>	(2006.01)
Masarykova univerzita, Brno, CZ	304648	<b>G 01 N 1/10</b>	(2006.01)	Pankov Valerij, Praha 3, CZ	304645	<b>B 65 F 5/00</b>	(2006.01)

## Udělené evropské patenty

Evropský patentový úřad udělil následující evropské patenty s účinkem pro Českou republiku. Tyto patenty mohou být zrušeny nebo zachovány v pozměněném znění Evropským patentovým úřadem v řízení o odporu. K tomu, aby nabyl evropský patent účinnosti na území České republiky, je třeba, aby byl Úřadu předložen ve stanovené lhůtě překlad patentového spisu do českého jazyka (§ 35c odst. 2 až 4 zákona č. 527/1990 Sb., v platném znění).

(97) EP 1340824	(47) 06.08.2014	(97) EP 1802380	(47) 06.08.2014	(97) EP 1968572	(47) 06.08.2014	(97) EP 2094863	(47) 06.08.2014
(97) EP 1364981	(47) 06.08.2014	(97) EP 1802550	(47) 06.08.2014	(97) EP 1969413	(47) 06.08.2014	(97) EP 2095595	(47) 06.08.2014
(97) EP 1375709	(47) 06.08.2014	(97) EP 1803336	(47) 06.08.2014	(97) EP 1971166	(47) 06.08.2014	(97) EP 2097301	(47) 06.08.2014
(97) EP 1419698	(47) 06.08.2014	(97) EP 1806772	(47) 06.08.2014	(97) EP 1971304	(47) 06.08.2014	(97) EP 2098566	(47) 06.08.2014
(97) EP 1451185	(47) 06.08.2014	(97) EP 1808561	(47) 06.08.2014	(97) EP 1974107	(47) 06.08.2014	(97) EP 2099400	(47) 06.08.2014
(97) EP 1451316	(47) 06.08.2014	(97) EP 1812585	(47) 06.08.2014	(97) EP 1974347	(47) 06.08.2014	(97) EP 2102236	(47) 06.08.2014
(97) EP 1461704	(47) 06.08.2014	(97) EP 1818589	(47) 06.08.2014	(97) EP 1975275	(47) 06.08.2014	(97) EP 2103212	(47) 06.08.2014
(97) EP 1487084	(47) 06.08.2014	(97) EP 1824470	(47) 06.08.2014	(97) EP 1975763	(47) 06.08.2014	(97) EP 2104351	(47) 06.08.2014
(97) EP 1488180	(47) 06.08.2014	(97) EP 1828167	(47) 06.08.2014	(97) EP 1975969	(47) 06.08.2014	(97) EP 2104641	(47) 06.08.2014
(97) EP 1491712	(47) 06.08.2014	(97) EP 1828875	(47) 06.08.2014	(97) EP 1979407	(47) 06.08.2014	(97) EP 2105014	(47) 06.08.2014
(97) EP 1497090	(47) 06.08.2014	(97) EP 1830492	(47) 06.08.2014	(97) EP 1979898	(47) 06.08.2014	(97) EP 2105691	(47) 06.08.2014
(97) EP 1507889	(47) 06.08.2014	(97) EP 1830689	(47) 06.08.2014	(97) EP 1979938	(47) 06.08.2014	(97) EP 2106322	(47) 06.08.2014
(97) EP 1519148	(47) 06.08.2014	(97) EP 1838025	(47) 06.08.2014	(97) EP 1980042	(47) 06.08.2014	(97) EP 2108029	(47) 06.08.2014
(97) EP 1524500	(47) 06.08.2014	(97) EP 1839382	(47) 06.08.2014	(97) EP 1980327	(47) 06.08.2014	(97) EP 2108857	(47) 06.08.2014
(97) EP 1535509	(47) 06.08.2014	(97) EP 1842081	(47) 06.08.2014	(97) EP 1982164	(47) 06.08.2014	(97) EP 2109614	(47) 06.08.2014
(97) EP 1555879	(47) 06.08.2014	(97) EP 1845363	(47) 06.08.2014	(97) EP 1984014	(47) 06.08.2014	(97) EP 2109750	(47) 06.08.2014
(97) EP 1555994	(47) 06.08.2014	(97) EP 1846452	(47) 06.08.2014	(97) EP 1984080	(47) 06.08.2014	(97) EP 2110291	(47) 06.08.2014
(97) EP 1557721	(47) 06.08.2014	(97) EP 1848468	(47) 06.08.2014	(97) EP 1984745	(47) 06.08.2014	(97) EP 2110298	(47) 06.08.2014
(97) EP 1570743	(47) 06.08.2014	(97) EP 1850784	(47) 06.08.2014	(97) EP 1988815	(47) 06.08.2014	(97) EP 2111438	(47) 06.08.2014
(97) EP 1575555	(47) 06.08.2014	(97) EP 1856848	(47) 06.08.2014	(97) EP 1988936	(47) 06.08.2014	(97) EP 2111822	(47) 06.08.2014
(97) EP 1590061	(47) 06.08.2014	(97) EP 1861934	(47) 06.08.2014	(97) EP 1991121	(47) 06.08.2014	(97) EP 2113212	(47) 06.08.2014
(97) EP 1590926	(47) 06.08.2014	(97) EP 1863582	(47) 06.08.2014	(97) EP 1996107	(47) 06.08.2014	(97) EP 2114266	(47) 06.08.2014
(97) EP 1599545	(47) 06.08.2014	(97) EP 1865049	(47) 06.08.2014	(97) EP 2000785	(47) 06.08.2014	(97) EP 2114906	(47) 06.08.2014
(97) EP 1599591	(47) 06.08.2014	(97) EP 1865278	(47) 06.08.2014	(97) EP 2002450	(47) 06.08.2014	(97) EP 2114923	(47) 06.08.2014
(97) EP 1601702	(47) 06.08.2014	(97) EP 1869343	(47) 06.08.2014	(97) EP 2004372	(47) 06.08.2014	(97) EP 2114938	(47) 06.08.2014
(97) EP 1608604	(47) 06.08.2014	(97) EP 1874218	(47) 06.08.2014	(97) EP 2011339	(47) 06.08.2014	(97) EP 2115619	(47) 06.08.2014
(97) EP 1614192	(47) 06.08.2014	(97) EP 1877582	(47) 06.08.2014	(97) EP 2013016	(47) 06.08.2014	(97) EP 2116364	(47) 06.08.2014
(97) EP 1617854	(47) 06.08.2014	(97) EP 1879499	(47) 06.08.2014	(97) EP 2014652	(47) 06.08.2014	(97) EP 2116599	(47) 06.08.2014
(97) EP 1631407	(47) 06.08.2014	(97) EP 1880574	(47) 06.08.2014	(97) EP 2016745	(47) 06.08.2014	(97) EP 2116889	(47) 06.08.2014
(97) EP 1634906	(47) 06.08.2014	(97) EP 1881728	(47) 06.08.2014	(97) EP 2016791	(47) 06.08.2014	(97) EP 2118054	(47) 06.08.2014
(97) EP 1636972	(47) 06.08.2014	(97) EP 1882030	(47) 06.08.2014	(97) EP 2017257	(47) 06.08.2014	(97) EP 2119867	(47) 06.08.2014
(97) EP 1640765	(47) 06.08.2014	(97) EP 1882372	(47) 06.08.2014	(97) EP 2018345	(47) 06.08.2014	(97) EP 2120022	(47) 06.08.2014
(97) EP 1656163	(47) 06.08.2014	(97) EP 1883663	(47) 06.08.2014	(97) EP 2018653	(47) 06.08.2014	(97) EP 2120535	(47) 06.08.2014
(97) EP 1664183	(47) 06.08.2014	(97) EP 1885317	(47) 06.08.2014	(97) EP 2020041	(47) 06.08.2014	(97) EP 2120600	(47) 06.08.2014
(97) EP 1667600	(47) 06.08.2014	(97) EP 1886214	(47) 06.08.2014	(97) EP 2027157	(47) 06.08.2014	(97) EP 2121758	(47) 06.08.2014
(97) EP 1678505	(47) 06.08.2014	(97) EP 1888001	(47) 06.08.2014	(97) EP 2028662	(47) 06.08.2014	(97) EP 2123213	(47) 06.08.2014
(97) EP 1681136	(47) 06.08.2014	(97) EP 1893157	(47) 06.08.2014	(97) EP 2029526	(47) 06.08.2014	(97) EP 2123663	(47) 06.08.2014
(97) EP 1682250	(47) 06.08.2014	(97) EP 1896212	(47) 06.08.2014	(97) EP 2032030	(47) 06.08.2014	(97) EP 2125205	(47) 06.08.2014
(97) EP 1682627	(47) 06.08.2014	(97) EP 1899745	(47) 06.08.2014	(97) EP 2033247	(47) 06.08.2014	(97) EP 2125844	(47) 06.08.2014
(97) EP 1685299	(47) 06.08.2014	(97) EP 1902174	(47) 06.08.2014	(97) EP 2037829	(47) 06.08.2014	(97) EP 2127453	(47) 06.08.2014
(97) EP 1686200	(47) 06.08.2014	(97) EP 1906758	(47) 06.08.2014	(97) EP 2039996	(47) 06.08.2014	(97) EP 2129801	(47) 06.08.2014
(97) EP 1688565	(47) 06.08.2014	(97) EP 1911352	(47) 06.08.2014	(97) EP 2040341	(47) 06.08.2014	(97) EP 2130451	(47) 06.08.2014
(97) EP 1692915	(47) 06.08.2014	(97) EP 1912777	(47) 06.08.2014	(97) EP 2040690	(47) 06.08.2014	(97) EP 2130674	(47) 06.08.2014
(97) EP 1693221	(47) 06.08.2014	(97) EP 1914035	(47) 06.08.2014	(97) EP 2041478	(47) 06.08.2014	(97) EP 2130825	(47) 06.08.2014
(97) EP 1705950	(47) 06.08.2014	(97) EP 1914780	(47) 06.08.2014	(97) EP 2046264	(47) 06.08.2014	(97) EP 2131509	(47) 06.08.2014
(97) EP 1711322	(47) 06.08.2014	(97) EP 1921045	(47) 06.08.2014	(97) EP 2049427	(47) 06.08.2014	(97) EP 2132670	(47) 06.08.2014
(97) EP 1716127	(47) 06.08.2014	(97) EP 1922247	(47) 06.08.2014	(97) EP 2058266	(47) 06.08.2014	(97) EP 2133653	(47) 06.08.2014
(97) EP 1717230	(47) 06.08.2014	(97) EP 1924041	(47) 06.08.2014	(97) EP 2060136	(47) 06.08.2014	(97) EP 2134178	(47) 06.08.2014
(97) EP 1731749	(47) 06.08.2014	(97) EP 1926605	(47) 06.08.2014	(97) EP 2064175	(47) 06.08.2014	(97) EP 2134399	(47) 06.08.2014
(97) EP 1732743	(47) 06.08.2014	(97) EP 1926829	(47) 06.08.2014	(97) EP 2073497	(47) 06.08.2014	(97) EP 2134746	(47) 06.08.2014
(97) EP 1733190	(47) 06.08.2014	(97) EP 1928655	(47) 06.08.2014	(97) EP 2076551	(47) 06.08.2014	(97) EP 2135523	(47) 06.08.2014
(97) EP 1737372	(47) 06.08.2014	(97) EP 1929660	(47) 06.08.2014	(97) EP 2076942	(47) 06.08.2014	(97) EP 2135567	(47) 06.08.2014
(97) EP 1753783	(47) 06.08.2014	(97) EP 1932033	(47) 06.08.2014	(97) EP 2077360	(47) 06.08.2014	(97) EP 2138412	(47) 06.08.2014
(97) EP 1756527	(47) 06.08.2014	(97) EP 1935710	(47) 06.08.2014	(97) EP 2077730	(47) 06.08.2014	(97) EP 2138505	(47) 06.08.2014
(97) EP 1762665	(47) 06.08.2014	(97) EP 1938612	(47) 06.08.2014	(97) EP 2078590	(47) 06.08.2014	(97) EP 2140362	(47) 06.08.2014
(97) EP 1765318	(47) 06.08.2014	(97) EP 1940609	(47) 06.08.2014	(97) EP 2080811	(47) 06.08.2014	(97) EP 2140966	(47) 06.08.2014
(97) EP 1766811	(47) 06.08.2014	(97) EP 1941582	(47) 06.08.2014	(97) EP 2081838	(47) 06.08.2014	(97) EP 2141057	(47) 06.08.2014
(97) EP 1769193	(47) 06.08.2014	(97) EP 1943759	(47) 06.08.2014	(97) EP 2082246	(47) 06.08.2014	(97) EP 2141444	(47) 06.08.2014
(97) EP 1774964	(47) 06.08.2014	(97) EP 1943996	(47) 06.08.2014	(97) EP 2082350	(47) 06.08.2014	(97) EP 2142128	(47) 06.08.2014
(97) EP 1778727	(47) 06.08.2014	(97) EP 1950198	(47) 06.08.2014	(97) EP 2084984	(47) 06.08.2014	(97) EP 2142361	(47) 06.08.2014
(97) EP 1786369	(47) 06.08.2014	(97) EP 1954295	(47) 06.08.2014	(97) EP 2087052	(47) 06.08.2014	(97) EP 2142697	(47) 06.08.2014
(97) EP 1786999	(47) 06.08.2014	(97) EP 1955719	(47) 06.08.2014	(97) EP 2091325	(47) 06.08.2014	(97) EP 2142848	(47) 06.08.2014
(97) EP 1787450	(47) 06.08.2014	(97) EP 1958775	(47) 06.08.2014	(97) EP 2091634	(47) 06.08.2014	(97) EP 2144920	(47) 06.08.2014
(97) EP 1789534	(47) 06.08.2014	(97) EP 1960148	(47) 06.08.2014	(97) EP 2091637	(47) 06.08.2014	(97) EP 2145884	(47) 06.08.2014
(97) EP 1794323	(47) 06.08.2014	(97) EP 1962329	(47) 06.08.2014	(97) EP 2092988	(47) 06.08.2014	(97) EP 2146170	(47) 06.08.2014
(97) EP 1795296	(47) 06.08.2014	(97) EP 1962807	(47) 06.08.2014	(97) EP 2093119	(47) 06.08.2014	(97) EP 2146399	(47) 06.08.2014
(97) EP 1799039	(47) 06.08.2014	(97) EP 1964820	(47) 06.08.2014	(97) EP 2094059	(47) 06.08.2014	(97) EP 2147752	(47) 06.08.2014
(97) EP 1800268	(47) 06.08.2014	(97) EP 1967812	(47) 06.08.2014	(97) EP 2094788	(47) 06.08.2014	(97) EP 2149035	(47) 06.08.2014







(97) EP 2587940	(47) 06.08.2014	(97) EP 2604212	(47) 06.08.2014	(97) EP 2626311	(47) 06.08.2014	(97) EP 2648959	(47) 06.08.2014
(97) EP 2588272	(47) 06.08.2014	(97) EP 2604213	(47) 06.08.2014	(97) EP 2626359	(47) 06.08.2014	(97) EP 2648969	(47) 06.08.2014
(97) EP 2588464	(47) 06.08.2014	(97) EP 2604240	(47) 06.08.2014	(97) EP 2626481	(47) 06.08.2014	(97) EP 2649937	(47) 06.08.2014
(97) EP 2588737	(47) 06.08.2014	(97) EP 2604662	(47) 06.08.2014	(97) EP 2626849	(47) 06.08.2014	(97) EP 2650580	(47) 06.08.2014
(97) EP 2588912	(47) 06.08.2014	(97) EP 2606563	(47) 06.08.2014	(97) EP 2627029	(47) 06.08.2014	(97) EP 2651034	(47) 06.08.2014
(97) EP 2589362	(47) 06.08.2014	(97) EP 2606745	(47) 06.08.2014	(97) EP 2627051	(47) 06.08.2014	(97) EP 2651610	(47) 06.08.2014
(97) EP 2589458	(47) 06.08.2014	(97) EP 2606758	(47) 06.08.2014	(97) EP 2627461	(47) 06.08.2014	(97) EP 2653743	(47) 06.08.2014
(97) EP 2590514	(47) 06.08.2014	(97) EP 2607131	(47) 06.08.2014	(97) EP 2627479	(47) 06.08.2014	(97) EP 2654116	(47) 06.08.2014
(97) EP 2590586	(47) 06.08.2014	(97) EP 2608200	(47) 06.08.2014	(97) EP 2627979	(47) 06.08.2014	(97) EP 2655354	(47) 06.08.2014
(97) EP 2591513	(47) 06.08.2014	(97) EP 2608363	(47) 06.08.2014	(97) EP 2628070	(47) 06.08.2014	(97) EP 2657803	(47) 06.08.2014
(97) EP 2591538	(47) 06.08.2014	(97) EP 2608410	(47) 06.08.2014	(97) EP 2628074	(47) 06.08.2014	(97) EP 2658190	(47) 06.08.2014
(97) EP 2591665	(47) 06.08.2014	(97) EP 2608574	(47) 06.08.2014	(97) EP 2629354	(47) 06.08.2014	(97) EP 2659287	(47) 06.08.2014
(97) EP 2591760	(47) 06.08.2014	(97) EP 2608662	(47) 06.08.2014	(97) EP 2629954	(47) 06.08.2014	(97) EP 2661668	(47) 06.08.2014
(97) EP 2591998	(47) 06.08.2014	(97) EP 2608665	(47) 06.08.2014	(97) EP 2630315	(47) 06.08.2014	(97) EP 2662010	(47) 06.08.2014
(97) EP 2592908	(47) 06.08.2014	(97) EP 2608813	(47) 06.08.2014	(97) EP 2630605	(47) 06.08.2014	(97) EP 2662847	(47) 06.08.2014
(97) EP 2593907	(47) 06.08.2014	(97) EP 2610399	(47) 06.08.2014	(97) EP 2631019	(47) 06.08.2014	(97) EP 2663804	(47) 06.08.2014
(97) EP 2594199	(47) 06.08.2014	(97) EP 2610906	(47) 06.08.2014	(97) EP 2632110	(47) 06.08.2014	(97) EP 2664515	(47) 06.08.2014
(97) EP 2595134	(47) 06.08.2014	(97) EP 2613749	(47) 06.08.2014	(97) EP 2632177	(47) 06.08.2014	(97) EP 2664524	(47) 06.08.2014
(97) EP 2595228	(47) 06.08.2014	(97) EP 2614018	(47) 06.08.2014	(97) EP 2632822	(47) 06.08.2014	(97) EP 2669098	(47) 06.08.2014
(97) EP 2595341	(47) 06.08.2014	(97) EP 2614105	(47) 06.08.2014	(97) EP 2632827	(47) 06.08.2014	(97) EP 2669164	(47) 06.08.2014
(97) EP 2595666	(47) 06.08.2014	(97) EP 2616034	(47) 06.08.2014	(97) EP 2633573	(47) 06.08.2014	(97) EP 2669565	(47) 06.08.2014
(97) EP 2596656	(47) 06.08.2014	(97) EP 2616104	(47) 06.08.2014	(97) EP 2634125	(47) 06.08.2014	(97) EP 2671819	(47) 06.08.2014
(97) EP 2596721	(47) 06.08.2014	(97) EP 2616210	(47) 06.08.2014	(97) EP 2635275	(47) 06.08.2014	(97) EP 2673116	(47) 06.08.2014
(97) EP 2597230	(47) 06.08.2014	(97) EP 2616316	(47) 06.08.2014	(97) EP 2636640	(47) 06.08.2014	(97) EP 2674116	(47) 06.08.2014
(97) EP 2597262	(47) 06.08.2014	(97) EP 2617862	(47) 06.08.2014	(97) EP 2637987	(47) 06.08.2014	(97) EP 2675074	(47) 06.08.2014
(97) EP 2597677	(47) 06.08.2014	(97) EP 2618233	(47) 06.08.2014	(97) EP 2638542	(47) 06.08.2014	(97) EP 2677281	(47) 06.08.2014
(97) EP 2597871	(47) 06.08.2014	(97) EP 2618422	(47) 06.08.2014	(97) EP 2638708	(47) 06.08.2014	(97) EP 2677825	(47) 06.08.2014
(97) EP 2598302	(47) 06.08.2014	(97) EP 2619527	(47) 06.08.2014	(97) EP 2638753	(47) 06.08.2014	(97) EP 2682010	(47) 06.08.2014
(97) EP 2599165	(47) 06.08.2014	(97) EP 2619770	(47) 06.08.2014	(97) EP 2638784	(47) 06.08.2014	(97) EP 2691281	(47) 06.08.2014
(97) EP 2600008	(47) 06.08.2014	(97) EP 2619948	(47) 06.08.2014	(97) EP 2638805	(47) 06.08.2014	(97) EP 2692636	(47) 06.08.2014
(97) EP 2601849	(47) 06.08.2014	(97) EP 2621862	(47) 06.08.2014	(97) EP 2639116	(47) 06.08.2014	(97) EP 2696801	(47) 06.08.2014
(97) EP 2601927	(47) 06.08.2014	(97) EP 2622202	(47) 06.08.2014	(97) EP 2640041	(47) 06.08.2014	(97) EP 2700902	(47) 06.08.2014
(97) EP 2602013	(47) 06.08.2014	(97) EP 2622332	(47) 06.08.2014	(97) EP 2640644	(47) 06.08.2014	(97) EP 2710927	(47) 06.08.2014
(97) EP 2603035	(47) 06.08.2014	(97) EP 2622685	(47) 06.08.2014	(97) EP 2644250	(47) 06.08.2014	(97) EP 2712337	(47) 06.08.2014
(97) EP 2603046	(47) 06.08.2014	(97) EP 2622812	(47) 06.08.2014	(97) EP 2645173	(47) 06.08.2014	(97) EP 2712990	(47) 06.08.2014
(97) EP 2603330	(47) 06.08.2014	(97) EP 2623238	(47) 06.08.2014	(97) EP 2645817	(47) 06.08.2014		
(97) EP 2603448	(47) 06.08.2014	(97) EP 2625421	(47) 06.08.2014	(97) EP 2646201	(47) 06.08.2014		
(97) EP 2603977	(47) 06.08.2014	(97) EP 2626146	(47) 06.08.2014	(97) EP 2646219	(47) 06.08.2014		

### Zveřejněné překlady evropských patentových spisů

U následujících udělených evropských patentů s účinky pro Českou republiku byl majitelem předložen překlad patentového spisu do českého jazyka (§ 35c odst. 2 až 4 zákona č. 527/1990 Sb., v platném znění). Údaje jsou řazeny vzestupně podle čísel evropských patentů.

(97) <b>EP 1480816</b>		<b>C07H 19/052</b>	(2006.01)
(47) 07.05.2014		<b>C07H 19/056</b>	(2006.01)
(97) 12.09.2003		<b>C07H 19/12</b>	(2006.01)
(51) <b>B32B 5/02</b>	(2006.01)	<b>C07H 19/14</b>	(2006.01)
<b>D04H 13/00</b>	(2006.01)	<b>C07H 19/22</b>	(2006.01)
<b>B60R 13/08</b>	(2006.01)	<b>C07H 19/23</b>	(2006.01)
<b>G10K 11/168</b>	(2006.01)	<b>A61K 31/7056</b>	(2006.01)
(96) 04.03.2003		<b>A61K 31/706</b>	(2006.01)
(96) 03725260.8		<b>A61K 31/7064</b>	(2006.01)
(73) Faurecia Automotive Industrie, 92735 Nanterre, FR		<b>A61P 31/14</b>	(2006.01)
(72) DUVAL, Arnaud, D-35518 Gifhorn, DE		(96) 27.06.2003	
BONAMY, Frédéric, F-08110 Carignan, FR		(96) 03761744.6	
HENRY, Roland, F-08210 Mouzon, FR		(73) IDENIX Pharmaceuticals, Inc., Cambridge, MA 02141, US	
(54) <b>Zvuková izolace typu hmota-pružina</b>		CENTRE NATIONAL DE LA RECHERCHE SCIENTIFIQUE (CNRS),	
(32) 0202705		75794 Paris Cedex 16, FR	
(31) 04.03.2002		UNIVERSITA DEGLI STUDI DI CAGLIARI, 09042 Monserrato, IT	
(33) FR		L'Université Montpellier II, 34095 Montpellier Cedex 5, FR	
(86) PCT/FR2003/000696		(72) SOMMADOSSI, Jean-Pierre, Cambridge, MA 02138, US	
(87) WO 2003/074267		LA COLLA, Poalo, I-09012 Capoterra Cagliari, IT	
(74) A. Holas & partner, Ing. Mgr. Hana Holasová, Křížová 4, Brno, 60300		STORER, Richard, Folkestone Kent CT20 2JE, GB	
		GOSSELIN, Gilles, 34070 Montpellier, FR	
(97) <b>EP 1523489</b>		(54) <b>Modifikované 2' a 3' -nukleosidové prekurzory pro léčení infekcí Flaviviridae</b>	
(47) 12.03.2014		(32) 392350 P, 392351 P, 466194 P, 470949 P	
(97) 08.01.2004		(31) 28.06.2002, 28.06.2002, 28.04.2003, 14.05.2003	
(51) <b>C07H 19/06</b>	(2006.01)	(33) US, US, US, US	
<b>C07H 19/10</b>	(2006.01)	(86) PCT/IB2003/003246	
<b>C07H 19/16</b>	(2006.01)	(87) WO 2004/002999	
<b>C07H 19/20</b>	(2006.01)	(74) KOREJZOVÁ & SPOL., v.o.s., JUDr. Petra Korejzová, Korunní	
<b>C07H 19/04</b>	(2006.01)	810/104E, Praha 10 - Vinohrady, 10100	
<b>C07H 19/044</b>	(2006.01)		
<b>C07H 19/048</b>	(2006.01)		

(97) **EP 1528630**  
(47) 26.03.2014  
(97) 04.05.2005  
(51) **H01R 13/11** (2006.01)  
(96) 25.10.2004  
(96) 04025344.5  
(73) TRW Automotive Electronics & Components GmbH, 78315 Radolfzell, DE  
(72) Korherr, Joachim, 78359 Orsingen, DE  
Brodbeck, Karl Friedrich, 72336 Balingen, DE  
(54) **Elektrický zástrčkový konektor**  
(32) 10351099  
(31) 31.10.2003  
(33) DE  
(74) KOREJZOVÁ & SPOL., v.o.s., JUDr. Petra Korejzová, Korunní 810/104 E, Praha 10, 11000

(97) **EP 1572206**  
(47) 23.04.2014  
(97) 08.07.2004  
(51) **A61K 31/44** (2006.01)  
**A61K 31/19** (2006.01)  
**A61K 31/135** (2006.01)  
**A61K 31/485** (2006.01)  
(96) 18.12.2003  
(96) 03813818.6  
(73) Wyeth LLC, New York, NY 10017-5755, US  
(72) BERLIN, Roger, Glen, Mendham, NJ 07945, US  
(54) **Prostředky obsahující nesteroidní protizánětlivá léčivá dekongestiva a antihistaminika**  
(32) 434342 P  
(31) 18.12.2002  
(33) US  
(86) PCT/US2003/040748  
(87) WO 2004/056320  
(74) Společná advokátní kancelář Všetečka Zelený Švorčík Kalenský a partneři, JUDr. Pavel Zelený, Hálkova 2, Praha 2, 12000

(97) **EP 1589987**  
(47) 23.04.2014  
(97) 12.08.2004  
(51) **A61P 17/02** (2006.01)  
(96) 28.01.2004  
(96) 04705973.8  
(73) Lipopeptide AB, 171 65 SOLNA, SE  
(72) ST HLE-BÄCKDAHL, Mona, S-118 25 Stockholm, SE  
HEILBORN, Johan, S-113 56 Stockholm, SE  
CARLSSON, Anders, S-112 38 Stockholm, SE  
BOGENTOF, Conny, S-165 72 Hässelby, SE  
(54) **Použití LL-37 peptidových derivátů katelicidinu pro použití při léčení chronických ran**  
(32) 0300207, 444964 P  
(31) 29.01.2003, 05.02.2003  
(33) SE, US  
(86) PCT/SE2004/000111  
(87) WO 2004/067025  
(74) Společná advokátní kancelář Všetečka Zelený Švorčík Kalenský a partneři, JUDr. Michal Havlík, Hálkova 2, Praha 2, 12000

(97) **EP 1633814**  
(47) 02.04.2014  
(97) 25.11.2004  
(51) **C08K 5/50** (2006.01)  
(96) 04.05.2004  
(96) 04730999.2  
(73) LANXESS Deutschland GmbH, 50569 Köln, DE  
(72) ACHTEN, Dirk, 50735 Köln, DE  
WINKELBACH, Hans-Rafael, 51399 Burscheid, DE  
MEZGER, Martin, 51399 Burscheid, DE  
(54) **HXNBR kaučuk jako zesilovací činidlo**  
(32) 10321875  
(31) 15.05.2003  
(33) DE

(86) PCT/EP2004/004706  
(87) WO 2004/101671  
(74) Společná advokátní kancelář Všetečka Zelený Švorčík Kalenský a partneři, JUDr. Michal Havlík, Hálkova 2, Praha 2, 12000

(97) **EP 1636863**  
(47) 06.11.2013  
(97) 25.11.2004  
(51) **H01M 2/12** (2006.01)  
**H01M 2/04** (2006.01)  
**H01M 2/08** (2006.01)  
(96) 07.05.2004  
(96) 04760986.2  
(73) COMPAGNIE PLASTIC OMNIUM, 69007 Lyon, FR  
(72) SCHULTE-LADBECK, Bernd, Houston, Texas 77096, US  
(54) **Ventilace baterie a frita pro uvolnění nadměrného tlaku**  
(32) 435913  
(31) 12.05.2003  
(33) US  
(86) PCT/US2004/014766  
(87) WO 2004/100643  
(74) Rott, Růžička & Guttman Patentové, známkové a advokátní kanceláře, JUDr. Ing. Miloslav Hainz, Vinohradská 37, Praha 2, 12000

(97) **EP 1637167**  
(47) 12.02.2014  
(97) 22.03.2006  
(51) **A61K 47/48** (2006.01)  
**A61K 31/57** (2006.01)  
(96) 15.09.2005  
(96) 05108494.5  
(73) ALTERGON S.A., CH-6903 Lugano, CH  
(72) Zoppetti, Giorgio, 20155, MILANO, IT  
Pizzutti, Marco, 21046, MALNATE, IT  
Puppini, Nadia, 22100, COMO, IT  
(54) **Preparát progesteronu vhodný pro injekční aplikaci zahrnující komplex progesteronu a hydroxypropyl-β-cyklodextrinu**  
(32) MI20041763  
(31) 16.09.2004  
(33) IT  
(74) Ing. Dobroslav Musil, patentová kancelář, Ing. Dobroslav Musil, Cejl 38, Brno, 60200

(97) **EP 1688966**  
(47) 26.03.2014  
(97) 09.08.2006  
(51) **H01B 7/00** (2006.01)  
**H01B 7/08** (2006.01)  
(96) 13.06.2005  
(96) 05012641.6  
(73) Auto-Kabel Management GmbH, 79688 Hausen i.W., DE  
(72) Stracke, Rolf, 50859 Köln, DE  
Gottschlich, Heinz-Georg, 41812 Erkelenz, DE  
(54) **Elektrický plochý páskový vodič**  
(32) 05002211  
(31) 03.02.2005  
(33) EP  
(74) Čermák a spol., JUDr. Karel Čermák, Elišky Peškové 15/735, Praha 5, 15000

(97) **EP 1706280**  
(47) 23.04.2014  
(97) 04.08.2005  
(51) **B42D 15/00** (2006.01)  
**B41C 1/02** (2006.01)  
(96) 19.01.2005  
(96) 05701934.1  
(73) De La Rue International Limited, Basingstoke, Hampshire RG22 4BS, GB  
(72) STONE, David Allen, Basingstoke, Hampshire RG23 8JE, GB  
WILLIAMS, Wendy Victoria, Southampton, Hampshire SO16 2NT, GB  
BRATCHLEY, Robin, Reading RG5 4TT, GB  
(54) **Dokument se zabezpečovacím zařízením, tisková deska nebo válec pro aplikaci zabezpečovacího zařízení a způsob pro výrobu tiskové desky nebo válce**  
(32) 0401370  
(31) 21.01.2004

(33) GB		(97) 13.06.2007	
(86) PCT/GB2005/000169		(51) <b>C21D 6/00</b>	(2006.01)
(87) WO 2005/070693		<b>C21D 8/02</b>	(2006.01)
(74) Společná advokátní kancelář Všetečka Zelený Švorčík Kalenský a partneři, JUDr. Michal Havlík, Hálkova 2, Praha 2, 12000		<b>C21D 8/12</b>	(2006.01)
		<b>C21D 9/52</b>	(2006.01)
		C21D 9/46	(2006.01)
(97) <b>EP 1715785</b>		(96) 08.12.2006	
(47) 26.03.2014		(96) 06125750.7	
(97) 04.08.2005		(73) ThyssenKrupp Steel Europe AG, 47166 Duisburg, DE	
(51) <b>A61K 33/04</b>	(2006.01)	(72) Schneider, Jürgen, Prof. Dr.-Ing., 44807 Bochum, DE	
<b>A61P 17/00</b>	(2006.01)	Telger, Karl, Dipl.-Phys., 48653 Coesfeld, DE	
(96) 23.01.2005		(54) <b>Způsob tepelného zpracování ocelového pásu elektroplechu</b>	
(96) 05703127.0		(32) 102005059308	
(73) Biomas Ltd., Jerusalem 91390, IL		(31) 09.12.2005	
(72) SREDNI, Benjamin, 44380 Kfar-Saba, IL		(33) DE	
ALBECK, Michael, 52223 Ramat-Gan, IL		(74) Čermák a spol., JUDr. Karel Čermák, Elišky Peškové 735/15, Praha 5, 15000	
(54) <b>Terapeutické způsoby a farmaceutické prostředky pro léčení bradavic sloučeninami teluru</b>			
(32) 538635 P		(97) <b>EP 1814595</b>	
(31) 22.01.2004		(47) 08.01.2014	
(33) US		(97) 01.06.2006	
(86) PCT/IL2005/000084		(51) <b>A61K 48/00</b>	(2006.01)
(87) WO 2005/069735		<b>A61P 35/00</b>	(2006.01)
(74) PATENTSERVIS Praha a.s., Na Podkovce 281/10, Praha 4, 14700		<b>A61K 39/395</b>	(2006.01)
		<b>A61K 31/7088</b>	(2006.01)
(97) <b>EP 1740728</b>		(96) 22.11.2005	
(47) 22.01.2014		(96) 05810600.6	
(97) 03.11.2005		(73) THE UNIVERSITY OF BRITISH COLUMBIA, Vancouver, British Columbia V6T 1Z3, CA	
(51) <b>C21B 7/10</b>	(2006.01)	(72) GLEAVE, Martin, Vancouver, British Columbia V6R 1E8, CA	
<b>C21B 11/08</b>	(2006.01)	ZUPI, Gabriella, I-00158 Roma, IT	
<b>C21B 13/10</b>	(2006.01)	(54) <b>Léčba nádorových onemocnění kombinací činidla narušujícího EGF signální dráhu a oligonukleotidu snižujícího hladiny klusterinu</b>	
<b>C21C 5/46</b>	(2006.01)	(32) 522948 P, 522960 P	
<b>F27B 3/04</b>	(2006.01)	(31) 23.11.2004, 24.11.2004	
<b>F27B 3/19</b>	(2006.01)	(33) US, US	
<b>F27B 3/20</b>	(2006.01)	(86) PCT/CA2005/001775	
<b>F27B 3/22</b>	(2006.01)	(87) WO 2006/056054	
<b>F27B 3/24</b>	(2006.01)	(74) Čermák a spol., JUDr. Karel Čermák, Elišky Peškové 735/15, Praha 5, 15000	
<b>F27D 3/15</b>	(2006.01)		
<b>F27D 9/00</b>	(2006.01)		
(96) 22.04.2005		(97) <b>EP 1830651</b>	
(96) 05733414.6		(47) 30.04.2014	
(73) Technological Resources Pty Limited, Brisbane, QLD 4000, AU		(97) 06.07.2006	
(72) GOODMAN, Neil, John, Mt Pleasant, Western Australia 6153, AU		(51) <b>A01N 51/00</b>	(2006.01)
IONS, Philip, James, Shelley, Western Australia 6148, AU		<b>A01N 47/40</b>	(2006.01)
BEAUMONT, Ian, William, Shelley, Western Australia 6148, AU		<b>A01N 43/40</b>	(2006.01)
PRENDERGAST, Stephen, Mt Claremont, Western Australia 6010, AU		<b>A01P 3/00</b>	(2006.01)
(54) <b>Zařízení pro metalurgické zpracování</b>		<b>A01P 7/04</b>	(2006.01)
(32) 2004902164, 2004905848		<b>A01N 47/24</b>	(2006.01)
(31) 26.04.2004, 08.10.2004		<b>A01N 37/50</b>	(2006.01)
(33) AU, AU		(96) 17.12.2005	
(86) PCT/AU2005/000576		(96) 05850298.0	
(87) WO 2005/103305		(73) Bayer CropScience AG, 40789 Monheim, DE	
(74) Společná advokátní kancelář Všetečka Zelený Švorčík Kalenský a partneři, JUDr. Michal Havlík, Hálkova 2, Praha 2, 12000		(72) KROHN, Peter-Wilhelm, 51373 Leverkusen, DE	
		HUNGENBERG, Heike, 40764 Langenfeld, DE	
(97) <b>EP 1763446</b>		BECKER, Rolf, Christian, 51399 Burscheid, DE	
(47) 19.03.2014		(54) <b>Insekticidy na bázi neonikotinoidů a vybraných strobilurinů</b>	
(97) 12.01.2006		(32) 102004062513	
(51) <b>B60J 10/02</b>	(2006.01)	(31) 24.12.2004	
<b>B60J 10/00</b>	(2006.01)	(33) DE	
(96) 29.06.2005		(86) PCT/EP2005/013622	
(96) 05767995.3		(87) WO 2006/069654	
(73) Kunststoff-Technik Scherer & Trier GmbH & Co. KG, 96247 Michelau, DE		(74) Traplová Hakr Kubát, advokátní a patentová kancelář, Ing. Eduard Hakr, Přístavní 24, Praha 7, 17000	
(72) POLKE, Siegbert, 96247 Michelau, DE			
(54) <b>Plastová okrajová profilová lišta</b>		(97) <b>EP 1856140</b>	
(32) 102004032217		(47) 25.12.2013	
(31) 02.07.2004		(97) 24.08.2006	
(33) DE		(51) <b>C07K 7/06</b>	(2006.01)
(86) PCT/EP2005/006999		<b>C07K 7/08</b>	(2006.01)
(87) WO 2006/002891		<b>C07K 7/64</b>	(2006.01)
(74) KOREJZOVÁ & SPOL., v.o.s., JUDr. Petra Korejzová, Korunní 810/104 E, Praha 10, 10100		<b>A61K 38/04</b>	(2006.01)
		(96) 17.02.2005	
(97) <b>EP 1795617</b>		(96) 05707463.5	
(47) 26.02.2014		(73) Polyphor Ltd., 4123 Allschwil, CH	

- Universität Zürich, 8006 Zürich, CH  
(72) DE MARCO, Steven, J., 4457 Dietgen, CH  
MOEHLE, Kerstin, CH-8907 Wettswil, CH  
HENZE, Heiko, CH-8057 Zürich, CH  
SELLIER, Odile, 68390 Sausheim, FR  
JUNG, Françoise, 68330 Huningue, FR  
GOMBERT, Frank, 79588 Huttingen, DE  
OBRECHT, Daniel, CH-4112 Bättwil, CH  
LUDIN, Christian, 4104 Oberwil, CH  
(54) **Beta-vlásenková peptidomimetika fixovaná k templátu mající inhibiční proteázovou aktivitu**  
(86) PCT/EP2005/001622  
(87) WO 2006/087001  
(74) KANIA, SEDLÁK, SMOLA, Mgr. Martina Dvořáková, Mendlovo náměstí 1a, Brno, 60300
- 
- (97) **EP 1902822**  
(47) 12.02.2014  
(97) 26.03.2008  
(51) **B27G 19/02** (2006.01)  
**B23D 59/00** (2006.01)  
**F16P 1/04** (2006.01)  
(96) 20.09.2007  
(96) 07018437.9  
(73) HOKUBEMA Maschinenbau GmbH, 72505 Krauchenwies, DE  
(72) Waldruff, Siegfried, 88356 Ostrach, DE  
Timko, Josef, 72488 Sigmaringen, DE  
(54) **Bezpečnostní zařízení pro pilový kotouč nebo podobně**  
(32) 69906 U  
(31) 25.09.2006  
(33) AT  
(74) Čermák a spol., JUDr. Karel Čermák, Elišky Peškové 735/15, Praha 5, 15000
- 
- (97) **EP 1904737**  
(47) 16.04.2014  
(97) 18.01.2007  
(51) **F02F 1/12** (2006.01)  
**F02F 1/00** (2006.01)  
(96) 06.07.2006  
(96) 06781044.0  
(73) TOYOTA JIDOSHA KABUSHIKI KAISHA, Toyota-shi, Aichi-ken, 471-8571, JP  
(72) TAKAMI, Toshihiro, Toyota-shi, Aichi-ken, 471-8571, JP  
HORI, Kouhei, Toyota-shi, Aichi-ken, 471-8571, JP  
TSUKAHARA, Takeshi, Toyota-shi, Aichi-ken, 471-8571, JP  
MIYAMOTO, Noritaka, Toyota-shi, Aichi-ken, 471-8571, JP  
HIRANO, Masaki, Toyota-shi, Aichi-ken, 471-8571, JP  
OHTA, Yukinori, Toyota-shi, Aichi-ken, 471-8571, JP  
YAMADA, Satoshi, Toyota-shi, Aichi-ken, 471-8571, JP  
SHIBATA, Kouhei, Toyota-shi, Aichi, 4730901, JP  
YAMASHITA, Nobuyuki, Chiyoda-ku, Tokyo 100-0005, JP  
MIHARA, Toshihiro, Chiyoda-ku, Tokyo 100-0005, JP  
SAITO, Giichiro, Sagae-shi, Yamagata 990-0561, JP  
HORIGOME, Masami, Sagae-shi, Yamagata 990-0561, JP  
SATO, Takashi, Sagae-shi, Yamagata 990-0561, JP  
(54) **Vložka válce a motor**  
(32) 2005201000  
(31) 08.07.2005  
(33) JP  
(86) PCT/JP2006/313924  
(87) WO 2007/007823  
(74) PATENTSERVIS Praha a.s., Na Podkovce 281/10, Praha 4, 14700
- 
- (97) **EP 1922716**  
(47) 12.03.2014  
(97) 15.02.2007  
(51) **G10K 11/168** (2006.01)  
(96) 02.08.2006  
(96) 06764288.4  
(73) Adler Plastic S.p.A., 80044 Ottaviano, IT  
(72) SCUDIERI, Paolo, I-80044 Ottaviano, IT  
(54) **Zvukově izolační panel**  
(32) RM20050429  
(31) 05.08.2005  
(33) IT
- 
- (86) PCT/EP2006/064929  
(87) WO 2007/017422  
(74) Rott, Růžička & Guttman Patentová, známková a advokátní kancelář, Ing. Václav Krmenčík, Vinohradská 37, Praha, 12000
- 
- (97) **EP 1926634**  
(47) 15.05.2013  
(97) 15.03.2007  
(51) **B60R 13/02** (2006.01)  
(96) 11.09.2006  
(96) 06791977.9  
(73) Johnson Controls Interiors GmbH & Co. KG, 47929 Grefrath, DE  
Nordenia Deutschland Gronau GmbH, 48599 Gronau, DE  
(72) PARUCHURI, Sreenivas, 40221 Düsseldorf, DE  
WOLF, Stephan, 47906 Kempen, DE  
ANGENHEISTER, Paul, 47918 Tönisvorst, DE  
MANIATOPOULOS, Vassilios, 51399 Burscheid, DE  
GEURTS, Patrick, 87497 Wertach, DE  
KIRIAZIS, Leonidas, 48151 Münster, DE  
(54) **Způsob výroby ozdobného dílu obložení**  
(32) 102005043179  
(31) 09.09.2005  
(33) DE  
(86) PCT/EP2006/008829  
(87) WO 2007/028651  
(74) Společná advokátní kancelář Všeťečka Zelený Švorčík Kalenský a partneři, JUDr. Petr Kalenský, Hálkova 2, Praha 2, 12000
- 
- (97) **EP 1972228**  
(47) 07.05.2014  
(97) 24.09.2008  
(51) **A47B 51/00** (2006.01)  
**B65G 1/02** (2006.01)  
(96) 22.03.2007  
(96) 07005980.3  
(73) Waldner Labor- und Schuleinrichtungen GmbH, 01097 Dresden, DE  
(72) Keibach, Dieter, 88267 Vogt, DE  
(54) **Nábytkový díl k ukládání pracovních materiálů a/nebo přístrojů pro laboratorní místnosti nebo učebny a stolový podstavec k ukládání jedné z polic nábytkového dílu**  
(74) KANIA, SEDLÁK, SMOLA Patentová a známková kancelář, Ing. František Kania, Mendlovo nám. 1a, Brno, 60300
- 
- (97) **EP 1972724**  
(47) 26.03.2014  
(97) 24.09.2008  
(51) **E02F 3/88** (2006.01)  
**E02F 5/28** (2006.01)  
**E02F 3/92** (2006.01)  
**E02F 5/08** (2006.01)  
(96) 18.03.2008  
(96) 08005031.3  
(73) VAN BOXEL, naamloze vennootschap, 2560 Nijlen, BE  
(72) Van Boxel, Johannes Jacobus Maria, 2560 Nijlen, BE  
(54) **Zařízení pro profilování příkopů**  
(32) 200700132  
(31) 20.03.2007  
(33) BE  
(74) KOREJZOVÁ & SPOL., v.o.s., JUDr. Petra Korejzová, Korunní 810/104 E, Praha 10, 10100
- 
- (97) **EP 1982184**  
(47) 26.03.2014  
(97) 02.08.2007  
(51) **G01N 33/53** (2006.01)  
**G01N 33/543** (2006.01)  
(96) 23.01.2007  
(96) 07708571.0  
(73) Kim, So Youn, Seoul 135-082, KR  
(72) Kim, So Youn, Yeoksam-2 dong, Gangnam-gu, Seoul 135-082, KR  
(54) **Solový přípravek pro sol-gelový biočip k imobilizaci sondy na substrátu bez povrchové úpravy a způsob jeho testování**  
(32) 20060008926  
(31) 27.01.2006  
(33) KR

(86) PCT/KR2007/000390  
(87) WO 2007/086671  
(74) PATENTSERVIS Praha a.s., Na Podkovce 281/10, Praha 4, 14700

(97) **EP 2010168**  
(47) 16.04.2014  
(97) 23.08.2007  
(51) **C07C 259/06** (2006.01)  
**C07D 413/12** (2006.01)  
(96) 14.02.2007  
(96) 07757000.0  
(73) The President and Fellows of Harvard College, Cambridge, MA 02138, US  
(72) BRADNER, James, Elliot, Cambridge, Massachusetts 02139, US  
MAZITSCHKEK, Ralph, Somerville, Massachusetts 02145, US  
(54) **Inhibitory histon-deacetylázy**  
(32) 773172 P  
(31) 14.02.2006  
(33) US  
(86) PCT/US2007/062152  
(87) WO 2007/095584  
(74) Traplová Hakr Kubát, advokátní a patentová kancelář, Ing. Jan Kubát, Přístavní 24, Praha 7, 17000

(97) **EP 2020327**  
(47) 12.03.2014  
(97) 04.02.2009  
(51) **B60K 11/08** (2006.01)  
(96) 16.07.2008  
(96) 08012832.5  
(73) Behr GmbH & Co. KG, 70469 Stuttgart, DE  
(72) Spieth, Michael, 72810 Gomaringen, DE  
Harich, Martin, 25436 Heidegraben, DE  
Pantow, Eberhard, 71364 Winnenden, DE  
(54) **Chladicí modul**  
(32) 102007036475  
(31) 01.08.2007  
(33) DE  
(74) Čermák a spol., JUDr. Karel Čermák, Elišky Peškové 15, Praha 5, 15000

(97) **EP 2029642**  
(47) 23.04.2014  
(97) 27.12.2007  
(51) **C08F 210/06** (2006.01)  
**C08F 4/649** (2006.01)  
(96) 21.06.2007  
(96) 07730284.2  
(73) TOTAL RESEARCH & TECHNOLOGY FELUY, 7181 Seneffe, BE  
(72) STANDAERT, Alain, 1020 Bruxelles, BE  
GROMADA, Jérôme, 5380 Marchvelette, BE  
VANDEWIELE, David, 7110 Strépy-bracquegnies, BE  
(54) **Směs s obsahem katalyzátoru pro kopolymeraci propylenu**  
(32) 06115781  
(31) 21.06.2006  
(33) EP  
(86) PCT/EP2007/056174  
(87) WO 2007/147865  
(74) KOREJZOVÁ & SPOL., v.o.s., JUDr. Petra Korejzová, Korunní 810/104 E, Praha 10, 10100

(97) **EP 2032324**  
(47) 23.04.2014  
(97) 03.01.2008  
(51) **B28B 1/08** (2006.01)  
**B28B 23/02** (2006.01)  
**E01C 19/48** (2006.01)  
(96) 28.06.2007  
(96) 07785577.3  
(73) Holzberger, Matthias, 55413 Weller, DE  
(72) Holzberger, Matthias, 55413 Weller, DE  
(54) **Finišer k výrobě**  
(32) 102006029861  
(31) 28.06.2006  
(33) DE

(86) PCT/DE2007/001144  
(87) WO 2008/000239  
(74) Traplová Hakr Kubát, advokátní a patentová kancelář, Ing. Eduard Hakr, Přístavní 24, Praha 7, 17000

(97) **EP 2041160**  
(47) 02.04.2014  
(97) 24.01.2008  
(51) **C07K 7/04** (2006.01)  
**A61K 38/04** (2006.01)  
**A61P 31/12** (2006.01)  
**A61P 35/00** (2006.01)  
(96) 12.07.2007  
(96) 07825358.0  
(73) Vaxon Biotech, 91057 Evry Cedex, FR  
(72) KOSMATOPOULOS, Kostantinos (Kostas), 75013 Paris, FR  
GRAFF-DUBOIS, Stéphanie, 75013 Paris, FR  
MENEZ-JAMET, Jeanne, 92120 Montrouge, FR  
(54) **Identifikace, optimalizace a použití kryptických epitopů HLA-B7 pro imunoterapii**  
(32) PCT/IB2006/002937  
(31) 12.07.2006  
(33) IB  
(86) PCT/IB2007/003054  
(87) WO 2008/010098  
(74) KOREJZOVÁ & SPOL., v.o.s., JUDr. Petra Korejzová, Korunní 810/104 E, Praha 10, 10100

(97) **EP 2045830**  
(47) 05.03.2014  
(97) 08.04.2009  
(51) **H01H 85/20** (2006.01)  
**H01H 85/02** (2006.01)  
**H01H 85/041** (2006.01)  
(96) 29.09.2008  
(96) 08165438.6  
(73) Tyco Electronics AMP Korea Limited, Kyungsan-si, KR  
(72) Sub, Lee Chul c/o Tyco Electronics AMP Korea Ltd., Kyungsan-Si, KR  
Min, Park Cheol c/o Tyco Electr. AMP Korea Ltd., Kyungsan-Si, KR  
(54) **Upevňovací zařízení pro nízkoprofilovou pojistku vozidla**  
(32) 20070099526  
(31) 02.10.2007  
(33) KR  
(74) PATENTSERVIS Praha a.s., Na Podkovce 281/10, Praha 4, 14700

(97) **EP 2047494**  
(47) 02.04.2014  
(97) 07.02.2008  
(51) **H01H 27/00** (2006.01)  
(96) 28.07.2007  
(96) 07786406.4  
(73) Eaton Electrical IP GmbH & Co. KG, 12529 Schönefeld, DE  
(72) BRUCHSCHMIDT, Frank, 56132 Dausenau, DE  
(54) **Bezpečnostní spínací zařízení pro uzamčení ochranného zařízení**  
(32) 102006036514  
(31) 04.08.2006  
(33) DE  
(86) PCT/EP2007/006696  
(87) WO 2008/014946  
(74) Společná advokátní kancelář Vsetečka Zelený Švorčík Kalenský a partneři, JUDr. Michal Havlík, Hálkova 2, Praha 2, 12000

(97) **EP 2047797**  
(47) 16.04.2014  
(97) 15.04.2009  
(51) **A61B 5/06** (2006.01)  
**A61N 1/05** (2006.01)  
**A61B 18/14** (2006.01)  
(96) 07.10.2008  
(96) 08253265.6  
(73) Biosense Webster, Inc., Diamond Bar, CA 91765, US  
(72) Govari, Assaf, Haifa 34400, IL  
Altmann, Andres Claudio, Haifa 34614, IL  
Ephrath, Yaron, Karkur 35170, IL  
Schwartz, Yitzhack, Haifa 34606, IL  
(54) **Katetr s měřením tlaku**

(32) 868733  
(31) 08.10.2007  
(33) US  
(74) Společná advokátní kancelář Všetečka Zelený Švorčík Kalenský a partneři, JUDr. Michal Havlík, Hálkova 2, Praha 2, 12000

(97) **EP 2060483**  
(47) 19.02.2014  
(97) 20.05.2009  
(51) **B63H 25/38** (2006.01)  
(96) 12.12.2007  
(96) 07024060.1  
(73) becker marine systems GmbH & Co. KG, 21079 Hamburg, DE  
(72) Kluge, Mathias, 22299 Hamburg, DE  
Falz, Thomas, 21493 Schwarzenbek, DE  
(54) **Vysokovýkonné kormidlo pro lodě**  
(32) 202007016164 U  
(31) 16.11.2007  
(33) DE  
(74) PATENTSERVIS Praha a.s., Na Podkovce 281/10, Praha 4, 14700

(97) **EP 2068647**  
(47) 02.04.2014  
(97) 20.03.2008  
(51) **A23L 1/06** (2006.01)  
**A23L 1/064** (2006.01)  
**A23L 1/08** (2006.01)  
**A23L 1/164** (2006.01)  
**A23L 1/212** (2006.01)  
**A21D 13/00** (2006.01)  
(96) 06.09.2007  
(96) 07823780.7  
(73) Intercontinental Great Brands LLC, East Hanover, NJ 07936, US  
(72) RABAULT, Jean-Luc, 78730 Ponthévrard, FR  
BELOUIN, François, 91590 Cerny, FR  
(54) **Tepelně opracovaný cereální výrobek obsahující náplň s obsahem potravinové směsi**  
(32) 0607937  
(31) 11.09.2006  
(33) FR  
(86) PCT/FR2007/051884  
(87) WO 2008/031970  
(74) Společná advokátní kancelář Všetečka Zelený Švorčík Kalenský a partneři, JUDr. Otakar Švorčík, Hálkova 2, Praha 2, 12000

(97) **EP 2072627**  
(47) 02.04.2014  
(97) 24.06.2009  
(51) **C22C 19/05** (2006.01)  
(96) 13.11.2008  
(96) 08169017.4  
(73) HAYNES INTERNATIONAL, INC., Kokomo, Indiana 46904-9013, US  
(72) Klarstrom, Dwaine L., Kokomo, IN 46901, US  
Matthews, Steven J., Greentown, IN 46936, US  
Ishwar, Venkat R., Carmel, IN 46033, US  
(54) **Svařovatelná slitina niklu, železa, chromu a hliníku odolná vůči oxidaci**  
(32) 1528  
(31) 12.12.2007  
(33) US  
(74) FAJNOR IP s.r.o., Mgr. Karol Fajnor, Hostivitova 124/5, Praha 2, 12800

(97) **EP 2076457**  
(47) 23.04.2014  
(97) 11.10.2007  
(51) **B65G 39/12** (2006.01)  
**B65G 39/18** (2006.01)  
**B65G 39/16** (2006.01)  
(96) 30.03.2007  
(96) 07718653.4  
(73) Allenvee Holdings Pty Ltd, Capella, QLD 4723, AU  
(72) DUNN, Leslie Donald, Capella, Queensland 4723, AU  
(54) **Sestava pro vedení a nesení dopravníku**  
(32) 2006901674, 2006906126  
(31) 31.03.2006, 03.11.2006  
(33) AU, AU

(86) PCT/AU2007/000406  
(87) WO 2007/112484  
(74) Společná advokátní kancelář Všetečka Zelený Švorčík Kalenský a partneři, JUDr. Michal Havlík, Hálkova 2, Praha 2, 12000

(97) **EP 2083666**  
(47) 07.05.2014  
(97) 17.04.2008  
(51) **A47L 13/258** (2006.01)  
(96) 10.10.2007  
(96) 07818875.2  
(73) Carl Freudenberg KG, 69469 Weinheim, DE  
(72) DINGERT, Uwe, 69518 Abtsteinach, DE  
DEERBERG, Jens, 45130 Essen, DE  
GRATZKI, Torsten, 45219 Essen, DE  
(54) **Plochý vytírací mop**  
(32) 102006048479, 102007007671  
(31) 11.10.2006, 13.02.2007  
(33) DE, DE  
(86) PCT/EP2007/008802  
(87) WO 2008/043538  
(74) Traplová Hakr Kubát, advokátní a patentová kancelář, Ing. Eduard Hakr, Přístavní 24, Praha 7, 17000

(97) **EP 2086606**  
(47) 12.03.2014  
(97) 02.05.2008  
(51) **A61L 31/16** (2006.01)  
**A61L 31/02** (2006.01)  
**A61F 2/06** (2013.01)  
(96) 19.10.2007  
(96) 07839691.8  
(73) Biosensors International Group Ltd., Hamilton HM 11, BM  
(72) SAVAGE, Douglas R., Del Mar, CA 92104, US  
SHULZE, John E., Rancho Santa Margarita, CA 92688, US  
BETTS, Ronald E., La Jolla, CA 92037, US  
FARIABI, Sepehr, Newport Coast, CA 92657, US  
SU, Shih-Horng, Irvine, CA 92606, US  
(54) **Endovaskulární stent dodávající léčivo a způsob jeho použití**  
(32) 853077 P, 690768, 751268  
(31) 20.10.2006, 23.03.2007, 21.05.2007  
(33) US, US, US  
(86) PCT/US2007/022284  
(87) WO 2008/051453  
(74) Čermák a spol., JUDr. Karel Čermák, Elišky Peškové 15/735, Praha 5, 15000

(97) **EP 2105055**  
(47) 22.01.2014  
(97) 30.09.2009  
(51) **A23L 1/29** (2006.01)  
**A23L 1/30** (2006.01)  
**A61K 31/202** (2006.01)  
**A61K 31/7068** (2006.01)  
**A61K 31/7072** (2006.01)  
**A61K 31/7076** (2006.01)  
**A61K 31/708** (2006.01)  
**A61P 1/12** (2006.01)  
**A23L 1/201** (2006.01)  
(96) 06.10.2006  
(96) 09161674.8  
(73) N.V. Nutricia, 2700 MA Zoetermeer, NL  
(72) Schmitt, Joachim, D-63768, Hoesbach, DE  
Boehm, Günther, DE-61209, Echzell, DE  
Beermann, Christopher, D-61267, Neu-Anspach, DE  
(54) **Způsob stimulace intestinální integrity dětí narozených císařským řezem**  
(32) 05023029  
(31) 21.10.2005  
(33) EP  
(74) PATENTSERVIS Praha a.s., Na Podkovce 281/10, Praha 4, 14700

(97) **EP 2109602**  
(47) 12.02.2014  
(97) 03.07.2008  
(51) **C07D 207/50** (2006.01)

- (96) *C07D 231/12* (2006.01) (86) PCT/US2007/086319  
 (96) *C07D 239/20* (2006.01) (87) WO 2008/079600  
 (73) *C07D 241/12* (2006.01) (74) Traplová Hakr Kubát, advokátní a patentová kancelář, Ing. Eduard Hakr, Přístavní 24, Praha 7, 17000  
 (96) *C07D 261/02* (2006.01)  
 (96) *C07D 261/04* (2006.01)  
 (96) *C07D 263/32* (2006.01)  
 (96) *C07D 265/02* (2006.01)  
 (96) *C07C 237/26* (2006.01)  
 (96) *A61K 31/65* (2006.01)  
 (96) *A61P 31/04* (2006.01)  
 (96) *A61P 33/06* (2006.01)  
 (96) 21.12.2007  
 (96) 07867938.8  
 (73) Paratek Pharmaceuticals, Inc., Boston, MA 02111, US  
 (72) ABATO, Paul, Providence, RI 02906, US  
 ASSEFA, Haregewein, Braintree, MA 02184, US  
 BERNIAC, Joel, Stoneham, MA 02180, US  
 BHATIA, Beena, Mansfield, MA 02048, US  
 BOWSER, Todd, Charlton, MA 01507, US  
 GRIER, Mark, Medford, Massachusetts 02155, US  
 HONEYMAN, Laura, Roslindale, MA 02131, US  
 ISMAIL, Mohamed, Bedford, MA 01730, US  
 KIM, Oak K., Cambridge, MA 02140, US  
 NELSON, Mark, Norfolk, MA 02056, US  
 PAN, Jingwen, North Grafton, MA 01536, US  
 VERMA, Atul, Mansfield, MA 02048, US  
 (54) **Tetracyklinové deriváty pro léčbu bakteriálních, virových a parazitických infekcí**  
 (32) 876313 P, 943003 P  
 (31) 21.12.2006, 08.06.2007  
 (33) US, US  
 (86) PCT/US2007/026178  
 (87) WO 2008/079339  
 (74) Společná advokátní kancelář Všetečka Zelený Švorčík Kalenský a partneři, JUDr. Michal Havlík, Hálkova 2, Praha 2, 12000
- 
- (97) **EP 2120991**  
 (47) 29.01.2014  
 (97) 21.08.2008  
 (51) *A61K 38/07* (2006.01)  
*A61P 7/04* (2006.01)  
*A61K 38/04* (2006.01)  
*A61K 38/24* (2006.01)  
 (96) 11.02.2008  
 (96) 08712603.3  
 (73) Biotempt B.V., 2514 EN Den Haag, NL  
 (72) KHAN, Nisar, Ahmed, NL-3039 JL Rotterdam, NL  
 BENNER, Robbert, NL-2992 SH Barendrecht, NL  
 (54) **Léčba traumatického krvácení krátkými oligopeptidy**  
 (32) 901155 P, 961841 P  
 (31) 12.02.2007, 23.07.2007  
 (33) US, US  
 (86) PCT/NL2008/050077  
 (87) WO 2008/100140  
 (74) A. Holas & partner Patentová a známková kancelář, Ing. Mgr. Hana Holasová, Křížová 4/105, Brno, 60300
- 
- (97) **EP 2121610**  
 (47) 02.04.2014  
 (97) 03.07.2008  
 (51) *C07D 213/53* (2006.01)  
*C07D 401/14* (2006.01)  
 (96) 04.12.2007  
 (96) 07865137.9  
 (73) Eli Lilly & Company, Indianapolis, IN 46285, US  
 (72) KOBIERSKI, Michael Edward, Greenwood, Indiana 46142, US  
 KOPACH, Michael E., Greenwood, Indiana 46143, US  
 CHEN, Pingyun, Chapel Hill, North Carolina 27514, US  
 (54) **Nový meziprodukt a způsob užitečný při přípravě {2-[1-(3,5-bistrifluormethylbenzyl)-5-pyridin-4-yl-1H-[1,2,3]triazol-4-yl]pyridin-3-yl}-(2-chlorfenyl)methanonu**  
 (32) 870851 P  
 (31) 20.12.2006  
 (33) US
- 
- (97) **EP 2132848**  
 (47) 07.05.2014  
 (97) 16.10.2008  
 (51) *H02G 3/08* (2006.01)  
*H02G 3/12* (2006.01)  
*E04F 19/08* (2006.01)  
*H02B 1/40* (2006.01)  
 (96) 04.04.2008  
 (96) 08734472.7  
 (73) Hager Electro GmbH & Co. KG, 66440 Blieskastel, DE  
 (72) GROS, Bernhard, 66459 Kirkel-Neuhäusel, DE  
 DISSEL, Klaus, 66663 Merzig, DE  
 KIEFER, Jürgen, 66440 Blieskastel, DE  
 ZIMMERMANN, Manfred, 66131 Saarbrücken, DE  
 AMENDOLA, Ettore, 66131 Saarbrücken, DE  
 (54) **Zařízení k ukotvení instalační skříně v otvoru v duté stěně**  
 (32) 102007016685, 102008006322  
 (31) 04.04.2007, 26.01.2008  
 (33) DE, DE  
 (86) PCT/DE2008/000591  
 (87) WO 2008/122280  
 (74) Společná advokátní kancelář Všetečka Zelený Švorčík Kalenský a partneři, JUDr. Michal Havlík, Hálkova 2, Praha 2, 12000
- 
- (97) **EP 2138249**  
 (47) 12.02.2014  
 (97) 30.12.2009  
 (51) *B21D 39/03* (2006.01)  
 (96) 27.06.2008  
 (96) 08159293.3  
 (73) Attexor Clinch Systems S.A., 1024 Ecublens, CH  
 (72) Dubugnon, Olivier, 1115 Vullierens, CH  
 (54) **Nástroj pro vytváření spojů nýtovaného typu**  
 (74) PATENTSERVIS Praha a.s., Na Podkovce 281/10, Praha 4, 14700
- 
- (97) **EP 2141719**  
 (47) 09.04.2014  
 (97) 06.01.2010  
 (51) *H01H 31/32* (2006.01)  
*H01H 31/24* (2006.01)  
*H01H 1/38* (2006.01)  
*H01H 1/42* (2006.01)  
*H01H 3/46* (2006.01)  
 (96) 02.07.2008  
 (96) 08159506.8  
 (73) Eaton Industries (Netherlands) B.V., 7559 SC Hengelo, NL  
 (72) Nitert, Gerhardus Leonardus, 7468 AT Enter, NL  
 Lammers, Arend Jan Willem, 7558 TV Hengelo, NL  
 (54) **Pevný odpojovač**  
 (74) Společná advokátní kancelář Všetečka Zelený Švorčík Kalenský a partneři, JUDr. Michal Havlík, Hálkova 2, Praha 2, 12000
- 
- (97) **EP 2142042**  
 (47) 23.04.2014  
 (97) 13.11.2008  
 (51) *A47B 87/00* (2006.01)  
*F16B 12/20* (2006.01)  
*B23B 3/30* (2006.01)  
*B23C 5/08* (2006.01)  
*B23C 3/30* (2006.01)  
*B23C 5/10* (2006.01)  
*B27F 5/02* (2006.01)  
 (96) 03.05.2008  
 (96) 08749312.8  
 (73) Lamello AG, 4416 Bubendorf, CH  
 Baur, Franz, 87534 Oberstaufen, DE  
 Haser, Franz, 87534 Oberstaufen, DE  
 (72) BAUR, Franz, 87534 Oberstaufen, DE  
 HASER, Franz, 87534 Oberstaufen, DE  
 SCHNEIDER, Wilfried, CH-4416 Bubendorf, CH  
 JEKER, Patrick, CH-4225 Brislach, CH

- (54) **Spojovací prostředek a způsob vytvoření spojení prvního dílu a druhého dílu**  
 (32) 07009267  
 (31) 08.05.2007  
 (33) EP  
 (86) PCT/EP2008/003575  
 (87) WO 2008/135250  
 (74) Čermák a spol., JUDr. Karel Čermák, Elišky Peškové 735/15, Praha 5, 15000
- 
- (97) **EP 2142186**  
 (47) 30.04.2014  
 (97) 09.10.2008  
 (51) **A61K 9/00** (2006.01)  
**A61K 31/765** (2006.01)  
**A61P 15/02** (2006.01)  
**A61K 9/02** (2006.01)  
**A61K 9/06** (2006.01)  
**A61K 9/19** (2006.01)  
**A61K 47/10** (2006.01)  
**A61K 47/38** (2006.01)  
 (96) 28.03.2008  
 (96) 08734874.4  
 (73) Laccure Ab, 252 20 Helsingborg, SE  
 (72) BATCHELLER, Greg, B-1000 Brussels, BE  
 HEDNER, Thomas, S-520 10 Gällstad, SE  
 JOHNSON, Jörgen, S-254 33 Helsingborg, SE  
 SCHUBERT, Werner, S-436 44 Askim, SE  
 SJÖGREN, Christer, S-260 40 Viken, SE  
 STERNER, Olov, S-212 42 Malmö, SE  
 SZNITOWSKA, Malgorzat, PL-80-772 Gdansk, PL
- (54) **Použití oligomerů kyseliny mléčné při léčbě gynekologických infekcí**  
 (32) 200700508  
 (31) 30.03.2007  
 (33) DK  
 (86) PCT/EP2008/002505  
 (87) WO 2008/119518  
 (74) INPARTNERS GROUP, Ing. Ivan Lukšiček, Lidická 51, Brno, 60200
- 
- (97) **EP 2144296**  
 (47) 02.04.2014  
 (97) 13.01.2010  
 (51) **H01L 31/032** (2006.01)  
 (96) 28.11.2008  
 (96) 08020746.7  
 (73) Probst, Volker Dr., 14089 Berlin, DE  
 (72) Probst, Volker, 82064 Strasslach-Dingharting, DE
- (54) **Způsob výroby polovodičové vrstvy**  
 (32) 08011247  
 (31) 20.06.2008  
 (33) EP  
 (74) Společná advokátní kancelář Všetečka Zelený Švorčík Kalenský a partneři, JUDr. Petr Kalenský, Hálkova 2, Praha 2, 12000
- 
- (97) **EP 2144544**  
 (47) 22.01.2014  
 (97) 30.10.2008  
 (51) **A47J 31/06** (2006.01)  
 (96) 24.04.2008  
 (96) 08741662.4  
 (73) N.V. Nutricia, 2712 HM Zoetermeer, NL  
 (72) VAN PUIJENBROEK, Alexander Josephus Maricus, NL-5223 ZP Den Bosch, NL  
 HAGEMAN, Robert Johan Joseph, NL-6705 CT Wageningen, NL
- (54) **Zařízení pro přípravu kapalného produktu připraveného k použití z polotovaru**  
 (32) PCT/NL2007/050178  
 (31) 24.04.2007  
 (33) NL  
 (86) PCT/NL2008/050241  
 (87) WO 2008/130240  
 (74) PATENTSERVIS Praha a.s., Na Podkovce 281/10, Praha 4, 14700
- 
- (97) **EP 2152663**  
 (47) 19.03.2014  
 (97) 11.12.2008
- (51) **C07C 215/50** (2006.01)  
**A61P 43/00** (2006.01)  
**A01N 43/04** (2006.01)  
**A61P 19/02** (2006.01)  
**A61K 31/03** (2006.01)  
**A61K 31/05** (2006.01)  
**A61K 31/136** (2006.01)  
**A61K 31/66** (2006.01)  
**A61K 31/055** (2006.01)  
**A61K 31/695** (2006.01)  
**C07D 295/096** (2006.01)  
**C07D 213/16** (2006.01)  
**C07D 213/30** (2006.01)  
 (96) 03.06.2008  
 (96) 08763505.8  
 (73) Ben Gurion University of the Negev Research and Development Authority, 84105 Beer Sheva, IL  
 Slavin, Shimon, 96190 Jerusalem, IL  
 Gazit, Aviv, 96190 Jerusalem, IL  
 (72) PRIEL, Esther, 84105 Beer Sheva, IL  
 GAZIT, Aviv, 96190 Jerusalem, IL  
 SLAVIN, Shimon, 96190 Jerusalem, IL  
 YITZCHAK, Sara, 14311 Tiberias, IL
- (54) **Tri-arylové sloučeniny a prostředky, které je obsahují**  
 (32) 924875 P, 929524 P, 929525 P, 6924 P  
 (31) 04.06.2007, 02.07.2007, 02.07.2007, 06.02.2008  
 (33) US, US, US, US  
 (86) PCT/IL2008/000747  
 (87) WO 2008/149345  
 (74) PATENTSERVIS Praha, a.s., Na Podkovce 281/10, Praha 4, 14700
- 
- (97) **EP 2155228**  
 (47) 02.04.2014  
 (97) 17.07.2008  
 (51) **C07K 14/00** (2006.01)  
**A61K 38/16** (2006.01)  
 (96) 16.07.2007  
 (96) 07836118.5  
 (73) Purdue Research Foundation, West Lafayette, IN 47906, US  
 (72) PANITCH, Alyssa, W. Lafayette, IN 47906, US  
 SEAL, Brandon, West Lafayette, IN 47907, US  
 WARD, Brian, Brownsburg, IN 46112, US
- (54) **Polypeptidové inhibitory kinázy HSP27 a jejich použití**  
 (32) 880137 P  
 (31) 10.01.2007  
 (33) US  
 (86) PCT/US2007/016246  
 (87) WO 2008/085191  
 (74) Traplová Hakr Kubát, advokátní a patentová kancelář, Ing. Eduard Hakr, Přístavní 24, Praha 7, 17000
- 
- (97) **EP 2156731**  
 (47) 19.03.2014  
 (97) 24.02.2010  
 (51) **A01G 3/025** (2006.01)  
 (96) 17.08.2009  
 (96) 09167983.7  
 (73) Fiskars Garden Oy Ab, 10330 Billnäs, FI  
 (72) Lindén, Olavi, 10330, Billnäs, FI  
 Paloheimo, Markus, 10300, Karjaa, FI
- (54) **Stříhací nástroj**  
 (32) 20085780  
 (31) 19.08.2008  
 (33) FI  
 (74) Společná advokátní kancelář Všetečka Zelený Švorčík Kalenský a partneři, JUDr. Michal Havlík, Hálkova 2, Praha 2, 12000
- 
- (97) **EP 2160449**  
 (47) 02.04.2014  
 (97) 11.12.2008  
 (51) **C10B 27/06** (2006.01)  
 (96) 04.06.2008  
 (96) 08760470.8  
 (73) PAUL WURTH S.A., 1122 Luxembourg, LU  
 (72) LONARDI, Emile, L-4945 Bascharage, LU  
 HANSMANN, Thomas, 54296 Trier, DE



PIVOT, Stefano, I-16156 Genova, IT  
BISOGLIO, Maurizio, I-16136 Genova, IT  
(54) **Systém odváděcího potrubí koksovací pece**  
(32) 07109924  
(31) 08.06.2007  
(33) EP  
(86) PCT/EP2008/056888  
(87) WO 2008/148783  
(74) Traplová Hadr Kubát, advokátní a patentová kancelář, Ing. Jan Kubát, Přístavní 24, Praha 7, 17000

(97) **EP 2167868**  
(47) 05.03.2014  
(97) 22.01.2009  
(51) **H05B 37/02** (2006.01)  
F03D 11/00 (2006.01)  
G01S 13/87 (2006.01)  
G01S 7/00 (2006.01)  
(96) 14.07.2008  
(96) 08781814.2  
(73) Laufer Wind Group LLC, New York, NY 10011, US  
(72) LAUFER, Eric, David, New York, NY 10011, US  
(54) **Způsob a systém pro snižování světelného znečištění**  
(32) 950223 P  
(31) 17.07.2007  
(33) US  
(86) PCT/US2008/070002  
(87) WO 2009/012231  
(74) Společná advokátní kancelář Všetečka Zelený Švorčík Kalenský a partneři, JUDr. Michal Havlík, Hálkova 2, Praha 2, 12000

(97) **EP 2168784**  
(47) 26.03.2014  
(97) 31.03.2010  
(51) **B43L 13/00** (2006.01)  
**B43L 13/20** (2006.01)  
**B43L 13/24** (2006.01)  
**B44D 2/00** (2006.01)  
(96) 29.09.2009  
(96) 09012328.2  
(73) Ravensburger AG, 88214 Ravensburg, DE  
(72) Allier, Pierre-Yves Bernard, 91800 Brunoy, FR  
(54) **Kreslicí zařízení pro kreslení rotačně symetricky uložených motivů**  
(32) 202008012989 U  
(31) 30.09.2008  
(33) DE  
(74) Společná advokátní kancelář Všetečka Zelený Švorčík Kalenský a partneři, JUDr. Michal Havlík, Hálkova 2, Praha 2, 12000

(97) **EP 2170403**  
(47) 16.04.2014  
(97) 31.12.2008  
(51) **C12N 15/113** (2010.01)  
**A61K 31/713** (2006.01)  
(96) 26.06.2008  
(96) 08763631.2  
(73) Quark Pharmaceuticals, Inc., Fremont, California 94555, US  
(72) KALINSKI, Hagar, 75700 Rishon-le-zion, IL  
METT, Igor, 76248 Rehovot, IL  
FEINSTEIN, Elena, 76214 Rehovot, IL  
ERLICH, Shai, Dr, Belmont, CA 94002, US  
(54) **Kompozice a způsoby inhibice exprese pro-apoptotického genu**  
(32) 937318 P, 964325 P  
(31) 27.06.2007, 10.08.2007  
(33) US, US  
(86) PCT/IL2008/000874  
(87) WO 2009/001359  
(74) A. Holas & partner, Ing. Mgr. Hana Holasová, Křížová 4, Brno, 60300

(97) **EP 2172382**  
(47) 19.03.2014  
(97) 07.04.2010  
(51) **B61D 17/04** (2006.01)  
**B62D 31/02** (2006.01)  
(96) 01.10.2009  
(96) 09172003.7

(73) ALSTOM Transport Technologies, 92300 Levallois-Perret, FR  
(72) Bernhard, Georges, 67580, MIETESHEIM, FR  
Roll, Stéphane, 67110, REICHSHOFFEN, FR  
Preiss, Paul, 67110, REICHSHOFFEN, FR  
(54) **Vozová skříň železničního vozidla a způsob její výroby**  
(32) 0856728  
(31) 03.10.2008  
(33) FR  
(74) A. Holas & partner, Ing. Mgr. Hana Holasová, Křížová 4, Brno, 603 00

(97) **EP 2184387**  
(47) 09.04.2014  
(97) 12.05.2010  
(51) **D01H 4/44** (2006.01)  
**D01H 4/50** (2006.01)  
**B65H 51/20** (2006.01)  
(96) 09.10.2009  
(96) 09012786.1  
(73) Saurer Germany GmbH & Co. KG, 42897 Remscheid, DE  
(72) Frenzen, Frank, 41844 Wegberg, DE  
(54) **Způsob pro provozování doprředacího stroje a doprředací stroj**  
(32) 102008056288  
(31) 08.11.2008  
(33) DE  
(74) Společná advokátní kancelář Všetečka Zelený Švorčík Kalenský a partneři, JUDr. Otakar Švorčík, Hálkova 2, Praha 2, 12000

(97) **EP 2194302**  
(47) 05.03.2014  
(97) 09.06.2010  
(51) **F16K 31/06** (2006.01)  
**F16K 31/08** (2006.01)  
**H02K 33/12** (2006.01)  
(96) 26.11.2009  
(96) 09177146.9  
(73) General Electric Company, Schenectady, NY 12345, US  
(72) Kopecek, Herbert, 85399 Halberghaus, DE  
Schmitz, Michael Bernhard, 85354 Freising, DE  
Ali, Mohamed Ahmed, Katy, TX 77450, US  
(54) **Elektromagnetické ovladače**  
(32) 327842  
(31) 04.12.2008  
(33) US  
(74) Společná advokátní kancelář Všetečka Zelený Švorčík Kalenský a partneři, JUDr. Michal Havlík, Hálkova 2, Praha 2, 12000

(97) **EP 2216871**  
(47) 02.04.2014  
(97) 11.08.2010  
(51) **H02J 7/00** (2006.01)  
**H01R 13/22** (2006.01)  
**H01R 13/62** (2006.01)  
(96) 04.01.2010  
(96) 10150028.8  
(73) Zweibrüder Optoelectronics GmbH & Co. KG, 42699 Solingen, DE  
(72) Opolka, Rainer, 42699, Solingen, DE  
(54) **Nabíjecí stanice**  
(32) 102009007359  
(31) 04.02.2009  
(33) DE  
(74) ROTT, RŮŽIČKA & GUTTMANN Patentová, známková a právní kancelář, Ing. Jiří Andera, Vinohradská 37, Praha, 12000

(97) **EP 2231718**  
(47) 19.03.2014  
(97) 23.07.2009  
(51) **C08J 11/02** (2006.01)  
**C08F 6/00** (2006.01)  
**B01J 8/00** (2006.01)  
**C08F 10/00** (2006.01)  
(96) 16.01.2009  
(96) 09701996.2  
(73) TOTAL RESEARCH & TECHNOLOGY FELUY, 7181 Seneffe, BE  
(72) VAN DER SCHRICK, Bernard, B-1150 Bruxelles, BE  
DAMME, Eric, B-7181 Arquennes, BE  
(54) **Způsob regenerace monomerů z procesu polymerizace**

- (32) 08150410  
(31) 18.01.2008  
(33) EP  
(86) PCT/EP2009/050516  
(87) WO 2009/090254  
(74) KOREJZOVÁ & SPOL., v.o.s., JUDr. Petra Korejzová, Korunní 810/104 E, Praha 10, 10100
- 
- (97) **EP 2242515**  
(47) 02.04.2014  
(97) 27.08.2009  
(51) **A61K 49/10** (2006.01)  
(96) 18.02.2009  
(96) 09712403.6  
(73) GUERBET, 93420 Villepinte, FR  
(72) MEYER, Dominique, 17000 LA ROCHELLE, FR  
COROT, Claire, 69006 LYON, FR  
PORT, Marc, F-95170 DEUIL LA BARRE, FR  
BARBOTIN, Vincent, F-95160 Montmorency, FR  
BONNEMAIN, Bruno, F-77270 Villeparisis, FR  
(54) **Způsob přípravy farmaceutické formulace kontrastních látek**  
(32) 0851055, 08154745, 155997  
(31) 19.02.2008, 17.04.2008, 12.06.2008  
(33) FR, EP, US  
(86) PCT/EP2009/051937  
(87) WO 2009/103744  
(74) Traplová Hakr Kubát, advokátní a patentová kancelář, Ing. Eduard Hakr, Přístavní 24, Praha 7, 17000
- 
- (97) **EP 2243716**  
(47) 07.05.2014  
(97) 27.10.2010  
(51) **B65D 75/58** (2006.01)  
**B65D 77/20** (2006.01)  
**B32B 27/08** (2006.01)  
(96) 26.05.2005  
(96) 10007352.7  
(73) Sonoco Development, Inc., Hartsville, South Carolina 29550, US  
(72) Hebert, Robert Charles, Cockeysville, MD 21030, US  
Huffer, Scott William, Hartsville, SC 29550, US  
Reese, Barry Roland, Hartsville, SC 29550, US  
Prizzi, John A., Southbury, CT 06488, US  
(54) **Pružná balící struktura se zabudovaným otvácím a znovu zavíracím znakem a způsob její výroby**  
(32) 578984 P, 98872  
(31) 11.06.2004, 05.04.2005  
(33) US, US  
(74) Traplová Hakr Kubát, advokátní a patentová kancelář, Ing. Eduard Hakr, Přístavní 24, Praha 7, 17000
- 
- (97) **EP 2247585**  
(47) 30.04.2014  
(97) 11.09.2009  
(51) **C07D 403/06** (2006.01)  
**A61K 31/404** (2006.01)  
**A61P 35/00** (2006.01)  
(96) 05.03.2009  
(96) 09717772.9  
(73) ratiopharm GmbH, 89079 Ulm, DE  
(72) MOHAMAD, Nesrin, 45139 Essen, DE  
BOESE, Roland, 45326 Essen, DE  
LATZ, Rüdiger, 46047 Oberhausen, DE  
STRIEGEL, Hans-Günter, 89143 Blaubeuren, DE  
(54) **Krystalické formy N-[2-(diethylamino)ethyl]-5-[5-fluor-1,2-dihydro-2-oxo-3H-indol-3-yliden)methyl]-2,4-dimethyl-1H-pyrrol-3-karboxamidu a způsoby jejich přípravy**  
(32) 08004143  
(31) 06.03.2008  
(33) EP  
(86) PCT/EP2009/001568  
(87) WO 2009/109388  
(74) ROTT, RŮŽIČKA & GUTTMANN Patentové, známkové a advokátní kanceláře, Ing. Dr. Michal Guttmann, Vinohradská 37/938, Praha 2, 12000
- 
- (97) **EP 2255677**  
(47) 02.04.2014
- (97) 01.12.2010  
(51) **A23L 1/00** (2006.01)  
**A23L 1/236** (2006.01)  
**A61K 9/20** (2006.01)  
(96) 28.05.2010  
(96) 10164238.7  
(73) MONTERO GIDA SANAYI VE TICARET A.S., Istinye, Istanbul 34460, TR  
(72) Toksöz, Ahmet, 34398 Istanbul, TR  
Cifter, Ümit, Maslak Istanbul, TR-34398,, TR  
Türkyilmaz, Ali, 34398 Istanbul, TR  
Portakalkökü, Pinar, 34398 Istanbul, TR  
Celik, Devrim, 34398 Istanbul, TR  
(54) **Složení a výrobní postup sukralózy**  
(32) 200904862, 200904205  
(31) 24.06.2009, 29.05.2009  
(33) TR, TR  
(74) Pavel Reichel & kol., Pavel Reichel, Záhřebská 30, Praha 2, 12000
- 
- (97) **EP 2260259**  
(47) 19.02.2014  
(97) 11.09.2009  
(51) **F42B 33/00** (2006.01)  
**F42B 6/10** (2006.01)  
(96) 20.11.2008  
(96) 08873159.1  
(73) Gamo Outdoor, SL, 08830 Sant Boi de Llobregat, ES  
(72) CASAS SALVA, Francisco, E-08830 Sant Boi De Llobregat, ES  
(54) **Způsob výroby kulky pro sportovní zbraň a kulka vyrobená tímto způsobem**  
(32) 200800619  
(31) 03.03.2008  
(33) ES  
(86) PCT/IB2008/054884  
(87) WO 2009/109817  
(74) KANIA, SEDLÁK, SMOLA Patentová a známková kancelář, Ing. František Kania, Mendlovo nám. 1a, Brno, 60300
- 
- (97) **EP 2260875**  
(47) 23.04.2014  
(97) 15.12.2010  
(51) **A61K 49/00** (2006.01)  
**A61K 51/08** (2006.01)  
**A61K 51/04** (2006.01)  
(96) 06.05.2003  
(96) 10179508.6  
(73) Endocyte, Inc., West Lafayette, IN 47906, US  
(72) Parker, Matthew A, San Diego, CA 92101, US  
Leamon, Christopher Paul, West Lafayette, IN 47906, US  
(54) **Vitaminem zacílené zobrazovací činidlo**  
(32) 378571 P  
(31) 06.05.2002  
(33) US  
(74) Traplová Hakr Kubát, advokátní a patentová kancelář, Ing. Eduard Hakr, Přístavní 24, Praha 7, 17000
- 
- (97) **EP 2264239**  
(47) 16.04.2014  
(97) 22.12.2010  
(51) **D06F 39/00** (2006.01)  
**D06F 37/20** (2006.01)  
**D06F 35/00** (2006.01)  
(96) 08.06.2010  
(96) 10165251.9  
(73) Grandimpianti Ile Ali S.p.a., 32037 Sospirolo (BL), IT  
(72) Berti, Luciano Achille Luigi, 20060 Bussero MI, IT  
(54) **Způsob vážení prádla pro pračky**  
(32) PD20090174  
(31) 17.06.2009  
(33) IT  
(74) Rott, Růžička & Guttmann Patentové, známkové a advokátní kanceláře, Ing. Ivana Menšíková, Vinohradská 37/938, Praha 2, 12000
- 
- (97) **EP 2267516**  
(47) 09.04.2014  
(97) 22.10.2009

- (51) **G02F 1/1335** (2006.01)  
**G02F 1/13** (2006.01)
- (96) 17.12.2008  
(96) 08873928.9
- (73) Nitto Denko Corporation, Ibaraki-shi Osaka 567-8680, JP  
(72) KIMURA, Kouji, Ibaraki-shi Osaka 567-8680, JP  
YAMANO, Takayoshi, Ibaraki-shi Osaka 567-8680, JP  
NAKAZONO, Takuya, Ibaraki-shi Osaka 567-8680, JP  
KITADA, Kazuo, Ibaraki-shi Osaka 567-8680, JP  
YURA, Tomokazu, Ibaraki-shi Osaka 567-8680, JP  
SHIMANOE, Fumihito, Ibaraki-shi Osaka 567-8680, JP  
KOSHIO, Satoru, Ibaraki-shi Osaka 567-8680, JP
- (54) **Použití role vrstvené optické fólie**
- (32) PCT/JP2008/000987  
(31) 15.04.2008  
(33) JP  
(86) PCT/JP2008/003802  
(87) WO 2009/128122  
(74) Společná advokátní kancelář Všeťečka Zelený Švorčík Kalenský a partneři, JUDr. Michal Havlík, Hálkova 2, Praha 2, 12000
- 
- (97) **EP 2272142**  
(47) 07.05.2014  
(97) 11.09.2009  
(51) **H02B 1/30** (2006.01)  
(96) 03.03.2009  
(96) 09717220.9  
(73) Berthold Sichert GmbH, 12277 Berlin, DE  
(72) PERSCHON, Helmut, 12305 Berlin, DE  
IRMER, Günter, 13055 Berlin, DE  
(54) **Základní deska s těsnícími bloky**  
(32) 102008012460  
(31) 04.03.2008  
(33) DE  
(86) PCT/EP2009/052492  
(87) WO 2009/109568  
(74) Traplová Hakr Kubát, advokátní a patentová kancelář, Ing. Eduard Hakr, Přístavní 24, Praha 7, 17000
- 
- (97) **EP 2273975**  
(47) 09.04.2014  
(97) 11.09.2009  
(51) **A61K 9/08** (2006.01)  
**A61K 31/4015** (2006.01)  
(96) 02.03.2009  
(96) 09716304.2  
(73) UCB Pharma, S.A., 1170 Brussels, BE  
(72) SCHENKEL, Eric, 1070 Brussels, BE  
POULAIN, Claire, 1070 Brussels, BE  
DODELET, Bertrand, 1070 Brussels, BE  
FANARA, Domenico, 1070 Brussels, BE  
(54) **Farmaceutické roztoky, způsob jejich přípravy a terapeutické použití**  
(32) 08003915  
(31) 03.03.2008  
(33) EP  
(86) PCT/EP2009/052454  
(87) WO 2009/109547  
(74) Společná advokátní kancelář Všeťečka Zelený Švorčík Kalenský a partneři, JUDr. Otakar Švorčík, Hálkova 2, Praha 2, 12000
- 
- (97) **EP 2277582**  
(47) 28.05.2014  
(97) 01.10.2009  
(51) **A61M 39/00** (2006.01)  
(96) 30.03.2009  
(96) 09726235.6  
(73) Vitalmex Internacional, S.A. de C.V., México D.F., MX  
(72) DUEÑAS FIGUEROA, Benjamin, C.P. 04630 México D.F., MX  
(54) **Zařízení a způsob pro připojování krevní pumpy bez zachycování vzduchových bublinek**  
(32) 40612 P, 413377  
(31) 28.03.2008, 27.03.2009  
(33) US, US
- 
- (86) PCT/MX2009/000028  
(87) WO 2009/120055  
(74) Společná advokátní kancelář Všeťečka Zelený Švorčík Kalenský a partneři, JUDr. Otakar Švorčík, Hálkova 2, Praha 2, 12000
- 
- (97) **EP 2277854**  
(47) 25.06.2014  
(97) 26.01.2011  
(51) **C07C 231/12** (2006.01)  
**C07C 237/46** (2006.01)  
(96) 11.12.2009  
(96) 09178844.8  
(73) GE Healthcare AS, 0401 Oslo, NO  
(72) Homestad, Ole Magne, N-4521, Spangereid, NO  
(54) **Syntéza jodixanolu v 1-methoxy-2-propanolu a vodě nebo methanolu**  
(32) 227097 P  
(31) 21.07.2009  
(33) US  
(74) Společná advokátní kancelář Všeťečka Zelený Švorčík Kalenský a partneři, JUDr. Michal Havlík, Hálkova 2, Praha 2, 12000
- 
- (97) **EP 2278248**  
(47) 30.04.2014  
(97) 26.01.2011  
(51) **F28D 7/10** (2006.01)  
**F28D 7/16** (2006.01)  
**F28D 7/12** (2006.01)  
**C10G 9/00** (2006.01)  
**F16L 13/02** (2006.01)  
**F16L 39/00** (2006.01)  
(96) 09.06.2010  
(96) 10005936.9  
(73) Borsig GmbH, 13507 Berlin, DE  
(72) Birk, Carsten, 16548 Glienicke, DE  
Vogt, Michael, 10713 Berlin, DE  
Eisenhawer, David Todd, Alberta T4R 2Y4, CA  
(54) **Výměník tepla pro chlazení krakovaného plynu s trubkovým spojením mezi ochlazenou trubkou a neochlazenou trubkou**  
(32) 102009025624  
(31) 17.06.2009  
(33) DE  
(74) FAJNOR IP s.r.o., Mgr. Karol Fajnor, Hostivitova 124/5, Praha 2, 12800
- 
- (97) **EP 2279128**  
(47) 13.11.2013  
(97) 01.10.2009  
(51) **B65D 6/28** (2006.01)  
(96) 27.03.2009  
(96) 09724692.0  
(73) Constar International LLC, Trevose, 19053, PA, US  
(72) BANGI, Monis, McDonough Georgia 30253, US  
KAMINENI, Satya, Lockport IL 60441, US  
MOONEY, Michael, R., Frankfort IL 60423, US  
(54) **Spodní část nádoby s panelem k absorpci objemu**  
(32) 40067  
(31) 27.03.2008  
(33) US  
(86) PCT/US2009/038607  
(87) WO 2009/120988  
(74) PATENTSERVIS Praha a.s., Na Podkovce 281/10, Praha 4, 14700
- 
- (97) **EP 2297036**  
(47) 16.04.2014  
(97) 26.11.2009  
(51) **C01B 37/00** (2006.01)  
**C01B 39/06** (2006.01)  
**B01J 37/03** (2006.01)  
**B01J 37/30** (2006.01)  
**B01D 53/94** (2006.01)  
**B01J 29/072** (2006.01)  
**B01J 35/04** (2006.01)  
**B01J 37/02** (2006.01)  
(96) 19.05.2009  
(96) 09749814.1  
(73) BASF SE, 67056 Ludwigshafen, DE  
(72) TRUKHAN, Natalia, 67063 Ludwigshafen, DE

MÜLLER, Ulrich, 67435 Neustadt, DE  
BULL, Ivor, 67063 Ludwigshafen, DE  
(54) **Způsob přímé syntézy zeolitů se strukturou typu cha obsahujících Cu**  
(32) 08156625  
(31) 21.05.2008  
(33) EP  
(86) PCT/EP2009/056036  
(87) WO 2009/141324  
(74) Společná advokátní kancelář Vsetečka Zelený Švorčík Kalenský a partneři, JUDr. Otakar Švorčík, Hálkova 2, Praha 2, 12000

(97) **EP 2308841**  
(47) 16.04.2014  
(97) 13.04.2011  
(51) **C07D 211/46** (2006.01)  
**C07D 309/10** (2006.01)  
**C07D 335/02** (2006.01)  
**C07D 407/12** (2006.01)  
**A61K 31/35** (2006.01)  
**A61K 31/38** (2006.01)  
**A61K 31/435** (2006.01)  
**C07H 7/04** (2006.01)  
(96) 27.09.2007  
(96) 10194063.3  
(73) Lexicon Pharmaceuticals, Inc., The Woodlands, TX 77381, US  
(72) HARRISON, Bryce A., Hamilton, NJ 08619, US  
KIMBALL, David S., East Windsor, NJ 08520, US  
MABON, Ross, Lambertville, NJ 08530, US  
RAWLINS, David B., Morrisville, PA 19067, US  
GOODWIN, Nicole Cathleen, Pennington, NJ 08534, US  
(54) **Analogy phlorizinu jako inhibitory SGLT2**  
(32) 848156 P, 905714 P, 948780 P  
(31) 29.09.2006, 08.03.2007, 10.07.2007  
(33) US, US, US  
(74) ROTT, RŮŽIČKA & GUTTMANN Patentové, známkové a advokátní kanceláře, Ing. Dr. Michal Guttmann, Vinohradská 37/938, Praha 2, 12000

(97) **EP 2315644**  
(47) 09.04.2014  
(97) 21.01.2010  
(51) **B23Q 15/00** (2006.01)  
(96) 10.07.2009  
(96) 09777121.6  
(73) TRUMPF Werkzeugmaschinen GmbH & Co. KG, 71254 Ditzingen, DE  
(72) WADEHN, Wolf, 71735 Nussdorf, DE  
(54) **Způsob přesunu místa obrábění obrobku**  
(32) 102008033709  
(31) 18.07.2008  
(33) DE  
(86) PCT/EP2009/005041  
(87) WO 2010/006738  
(74) Čermák a spol., JUDr. Karel Čermák, Elišky Peškové 735/15, Praha 5, 15000

(97) **EP 2334378**  
(47) 09.04.2014  
(97) 25.02.2010  
(51) **C07C 259/06** (2006.01)  
**C07C 271/64** (2006.01)  
**C07C 275/50** (2006.01)  
**C07C 235/06** (2006.01)  
**C07C 235/10** (2006.01)  
**C07D 263/20** (2006.01)  
**C07D 207/16** (2006.01)  
**C07D 285/12** (2006.01)  
**C07D 295/18** (2006.01)  
**A61P 17/06** (2006.01)  
**A61P 11/00** (2006.01)  
**A61P 19/02** (2006.01)  
**A61K 31/16** (2006.01)  
**C07C 235/08** (2006.01)  
**C07C 235/12** (2006.01)  
(96) 19.08.2009  
(96) 09791679.5  
(73) Xenoport, Inc., Santa Clara, CA 95051, US  
(72) GANGAKHEDKAR, Archana, San Jose California 95148, US

DAI, Xuedong, San Jose California 95129, US  
ZERANGUE, Noa, Belmont California 94002, US  
VIRSIK, Peter A., Portola Valley California 94028, US  
(54) **Proléčiva methyl hydrogen fumarátu, farmaceutické kompozice obsahující tato proléčiva a způsoby použití**  
(32) 90163 P  
(31) 19.08.2008  
(33) US  
(86) PCT/US2009/054349  
(87) WO 2010/022177  
(74) KOREJZOVÁ & SPOL., v.o.s., JUDr. Petra Korejzová, Korunní 810/104 E, Praha 10 - Vinohrady, 10100

(97) **EP 2340128**  
(47) 26.02.2014  
(97) 15.07.2010  
(51) **B05B 12/00** (2006.01)  
**B05B 15/02** (2006.01)  
**B05B 1/30** (2006.01)  
**B05B 7/08** (2006.01)  
(96) 14.12.2009  
(96) 09796188.2  
(73) Graco Minnesota Inc., Minneapolis, MN 55413-1894, US  
(72) JOHNSON, Daniel R., Champlin MN 55316, US  
(54) **Stříkáč pistol s jehlou vyměnitelnou bez použití náradí**  
(32) 138769 P  
(31) 18.12.2008  
(33) US  
(86) PCT/US2009/067911  
(87) WO 2010/080365  
(74) KOREJZOVÁ & SPOL., v.o.s., JUDr. Petra Korejzová, Korunní 810/104E, Praha 10, 10100

(97) **EP 2350249**  
(47) 16.04.2014  
(97) 06.05.2010  
(51) **C11D 3/20** (2006.01)  
**C11D 3/36** (2006.01)  
**C11D 3/37** (2006.01)  
**C11D 3/386** (2006.01)  
(96) 04.08.2009  
(96) 09781452.9  
(73) Henkel AG & Co. KGaA, 40589 Düsseldorf, DE  
(72) SENDOR-MÜLLER, Dorota, 40589 Düsseldorf, DE  
ZIPFEL, Johannes, 40593 Düsseldorf, DE  
KESSLER, Arnd, 40789 Monheim am Rhein, DE  
NITSCH, Christian, 40591 Düsseldorf, DE  
MÜLLER, Sven, 47051 Duisburg, DE  
WICK, Wolfgang, 41542 Dormagen, DE  
(54) **Prostředek pro automatické mytí nádobí**  
(32) 102008054116, 102008062773  
(31) 31.10.2008, 18.12.2008  
(33) DE, DE  
(86) PCT/EP2009/060070  
(87) WO 2010/049187  
(74) KOREJZOVÁ & SPOL., v.o.s., JUDr. Petra Korejzová, Korunní 810/104 E, Praha 10, 10100

(97) **EP 2368733**  
(47) 09.04.2014  
(97) 28.09.2011  
(51) **B60H 3/06** (2006.01)  
**B01D 46/00** (2006.01)  
**B61D 27/00** (2006.01)  
**B61C 17/04** (2006.01)  
**B61C 5/02** (2006.01)  
(96) 11.02.2011  
(96) 11001121.0  
(73) DB Schenker Rail Deutschland AG, 55116 Mainz, DE  
(72) Kunz, Michael, 83233 Bernau, DE  
Kreusch, Hans-Gerd, 47929 Greifath, DE  
Klockow, Thomas, 81673 München, DE  
(54) **Zařízení pro automatické čištění vzduchových filtrů**  
(32) 102010010867  
(31) 10.03.2010  
(33) DE

(74) Společná advokátní kancelář Vsetečka Zelený Švorčík Kalenský a partneři, JUDr. Michal Havlík, Hálkova 2, Praha 2, 12000

(97) **EP 2382205**

(47) 23.04.2014

(97) 08.07.2010

(51) **C07D 401/14** (2006.01)

**C07D 409/14** (2006.01)

**A61K 31/4439** (2006.01)

G01N 33/68 (2006.01)

C07D 401/04 (2006.01)

(96) 24.12.2009

(96) 09805789.6

(73) SANOFI, 75008 Paris, FR

(72) ALTENBURGER, Jean-Michel, F-75013 Paris, FR

FOSSEY, Valérie, F-75013 Paris, FR

ILLIANO, Stéphane, F-75013 Paris, FR

MANETTE, Géraldine, F-75013 Paris, FR

(54) **2-PYRIDIN-2-YL-PYRAZOL-3(2H)-ONOVÉ DERIVÁTY, jejich příprava a jejich použití v terapii jako aktivátorů HIF**

(32) 0807474, 0904092

(31) 29.12.2008, 28.08.2009

(33) FR, FR

(86) PCT/FR2009/052691

(87) WO 2010/076524

(74) Traplová Hadr Kubát, advokátní a patentová kancelář, Ing. Jan Kubát, Přístavní 24, Praha 7, 17000

(97) **EP 2384244**

(47) 12.03.2014

(97) 08.07.2010

(51) **B05B 7/00** (2006.01)

**B05B 7/24** (2006.01)

**B05B 9/04** (2006.01)

**B65H 75/20** (2006.01)

**B65H 75/42** (2006.01)

**B65H 75/44** (2006.01)

(96) 28.12.2009

(96) 09801362.6

(73) Graco Minnesota Inc., Minneapolis, MN 55413-1894, US

(72) MATTSON, Barry W., Elk River Minnesota 55330, US

HINES, Bradley H., Andover Minnesota 55304, US

(54) **Zařízení k nanášení nátěrových hmot nástřikem opatřené cívkou s hadicí**

(32) 141479 P

(31) 30.12.2008

(33) US

(86) PCT/US2009/069598

(87) WO 2010/078261

(74) KOREJZOVÁ & SPOL., v.o.s., JUDr. Petra Korejzová, Korunní 810/104E, Praha 10 - Vinohrady, 10100

(97) **EP 2385113**

(47) 07.05.2014

(97) 09.11.2011

(51) **C12N 9/64** (2006.01)

**C12Q 1/68** (2006.01)

(96) 16.03.2011

(96) 11158518.8

(73) Laboklin GmbH & Co. KG, 97688 Bad Kissingen, DE

(72) Müller, Elisabeth, Dr., 97688 Bad Kissingen, DE

Kühnlein, Petra, Dr., 97456 Dittelbrunn, DE

Kehl, Alexandra, 97702 Wermerichshausen, DE

(54) **Genetický test na genetickou dispozici k hemofilii B u rhodeského ridgebacka**

(32) 10156797

(31) 17.03.2010

(33) EP

(74) Čermák a spol., JUDr. Karel Čermák, Elišky Peškové 735/15, Praha 5, 15000

(97) **EP 2387566**

(47) 07.05.2014

(97) 22.07.2010

(51) **C07D 239/42** (2006.01)

(96) 14.01.2010

(96) 10700989.6

(73) KRKA, tovarna zdravil, d.d., Novo mesto, 8501 Novo mesto, SI

(72) VAJS, Anamarija, 8000 Novo mesto, SI

JAKSE, David, 8323 Ursna sela, SI

BENKIC, Primož, 1000 Ljubljana, SI

BEVK, David, 8000 Novo mesto, SI

LENARSIC, Roman, 1000 Ljubljana, SI

ZUPANCIC, Silvo, 8000 Novo mesto, SI

(54) **Způsob přípravy rosuvastatinu**

(32) 200900012, 200900217

(31) 14.01.2009, 31.07.2009

(33) SI, SI

(86) PCT/EP2010/050425

(87) WO 2010/081861

(74) Háek, Janeček & Švestka, Patentová a známková kancelář, Ing. Pavel Janeček, U Průhonu 5/827, Praha 7, 17000

(97) **EP 2404304**

(47) 02.04.2014

(97) 12.08.2010

(51) **H01G 9/15** (2006.01)

**H01G 9/028** (2006.01)

(96) 04.02.2010

(96) 10706914.8

(73) Heraeus Precious Metals GmbH & Co. KG, 63450 Hanau, DE

(72) INTELMANN, Matthias, 50672 Köln, DE

WUSSOW, Klaus, 57250 Netphen, DE

MERKER, Udo, 51105 Köln, DE

(54) **Způsob výroby elektrolytických kondenzátorů s polymerní vnější vrstvou**

(32) 102009007594, 234000 P

(31) 05.02.2009, 14.08.2009

(33) DE, US

(86) PCT/EP2010/000685

(87) WO 2010/089111

(74) Společná advokátní kancelář Vsetečka Zelený Švorčík Kalenský a partneři, JUDr. Michal Havlík, Hálkova 2, Praha 2, 12000

(97) **EP 2415762**

(47) 23.04.2014

(97) 08.02.2012

(51) **C07D 213/75** (2006.01)

(96) 28.07.2011

(96) 11175821.5

(73) Saltigo GmbH, 51369 Leverkusen, DE

(72) Sander, Michael, 51503 Rösraath, DE

Stirner, Wolfgang, 51467 Bergisch Gladbach, DE

Laschinski, Frank, 51377 Leverkusen, DE

Konrad, Michael, 51379 Leverkusen, DE

Von Dem Bruch, Karsten, 51371 Leverkusen, DE

(54) **Způsob výroby aminoarylalkylových sloučenin**

(32) 102010033690

(31) 06.08.2010

(33) DE

(74) Společná advokátní kancelář Vsetečka Zelený Švorčík Kalenský a partneři, JUDr. Michal Havlík, Hálkova 2, Praha 2, 12000

(97) **EP 2422090**

(47) 11.06.2014

(97) 28.10.2010

(51) **F04B 43/02** (2006.01)

(96) 21.04.2010

(96) 10719463.1

(73) Graco Minnesota Inc., Minneapolis, MN 55413-1894, US

(72) COCHRAN, Bryan C., Lakeville Minnesota 55044, US

SVENKESON-KOUBAL, Dawn P., Mound Minnesota 55364, US

JOHNSON, Todd L., Minneapolis Minnesota 55417, US

(54) **Čerpadlo vyráběné vstřikováním se zalisováním membrány**

(32) 172004 P

(31) 23.04.2009

(33) US

(86) PCT/US2010/031846

(87) WO 2010/123965

(74) KOREJZOVÁ & SPOL., v.o.s., JUDr. Petra Korejzová, Korunní 810/104 E, Praha 10, 10100

(97) **EP 2442870**  
(47) 16.04.2014  
(97) 23.12.2010  
(51) **A61P 13/02** (2006.01)  
**C07D 498/04** (2006.01)  
**A61P 21/00** (2006.01)  
**A61P 3/00** (2006.01)  
**A61P 15/00** (2006.01)  
**A61P 43/00** (2006.01)  
(96) 14.06.2010  
(96) 10727154.6  
(73) Takeda Pharmaceutical Company Limited, Chuo-ku Osaka shi Osaka 541-0005, JP  
(72) SASAKI, Shigekazu, Kanagawa 251-0012, JP  
KUSUMOTO, Tomokazu, Kanagawa 251-0012, JP  
NOMURA, Izumi, Kanagawa 251-0012, JP  
MAEZAKI, Hironobu, Kanagawa 251-0012, JP  
(54) **Deriváty pyrazinooxazepinu**  
(32) 2009142673  
(31) 15.06.2009  
(33) JP  
(86) PCT/JP2010/060408  
(87) WO 2010/147226  
(74) RNDr. Naděžda Nowaková, Donínská 2390, Praha 9, 19016

(97) **EP 2456705**  
(47) 26.03.2014  
(97) 27.01.2011  
(51) **B66B 13/14** (2006.01)  
**B66B 5/00** (2006.01)  
(96) 06.07.2010  
(96) 10731729.9  
(73) Inventio AG, 6052 Hergiswil, CH  
(72) SCHUMACHER, Erich, CH-6060 Sarnen, CH  
STOCKER, Hansueli, CH-6405 Immensee, CH  
CHRISTEN, Jules, CH-6460 Altdorf, CH  
GREMAUD, Nicolas, CH-8805 Richterswil, CH  
(54) **Kabina výtahu**  
(32) 09166230  
(31) 23.07.2009  
(33) EP  
(86) PCT/EP2010/059663  
(87) WO 2011/009715  
(74) Čermák a spol., JUDr. Karel Čermák, Elišky Peškové 15/735, Praha 5, 15000

(97) **EP 2459506**  
(47) 09.04.2014  
(97) 10.02.2011  
(51) **C07C 17/12** (2006.01)  
**C07C 25/18** (2006.01)  
(96) 15.07.2010  
(96) 10734624.9  
(73) Albemarle Corporation, Baton Rouge, LA 70801-1765, US  
(72) HUSSAIN, Saadat, Baton Rouge LA 70817, US  
MACK, Arthur, G., Prairieville LA 70769, US  
(54) **Příprava vysoce čistého dekabrom difenylalkanového produktu s nízkým obsahem okludovaného bromu**  
(32) 228865 P  
(31) 27.07.2009  
(33) US  
(86) PCT/US2010/042110  
(87) WO 2011/016966  
(74) KOREJZOVÁ & SPOL., v.o.s., JUDr. Petra Korejzová, Korunní 810/104E, Praha 10 - Vinohrady, 10100

(97) **EP 2459840**  
(47) 09.04.2014  
(97) 03.02.2011  
(51) **E21B 29/00** (2006.01)  
**E21B 47/12** (2012.01)  
**E21B 29/12** (2006.01)  
**G01S 13/88** (2006.01)  
(96) 30.07.2010  
(96) 10739686.3  
(73) Enviro-Cool UK Limited, Kent TN11 8PT, GB

(72) GRIGORIAN, Vartan, Leicestershire LE13 0PB, GB  
(54) **Vylepšení v chlazení nebo vylepšení týkající se chlazení**  
(32) 0913226  
(31) 30.07.2009  
(33) GB  
(86) PCT/GB2010/051256  
(87) WO 2011/012902  
(74) PATENTSERVIS Praha a.s., Na Podkovce 281/10, Praha 4, 14700

(97) **EP 2468083**  
(47) 16.04.2014  
(97) 27.06.2012  
(51) **A01B 59/041** (2006.01)  
(96) 20.12.2011  
(96) 11009999.1  
(73) JRS GmbH & Co. KG, 85119 Ernsgraben, DE  
(72) Sauermann, Hans, 85119 Ernsgraben, DE  
(54) **Stabilizátor pro spodní a/nebo horní táhlo zemědělského traktoru**  
(32) 202010016822 U, 202011002815 U  
(31) 21.12.2010, 16.02.2011  
(33) DE, DE  
(74) UNIPATENT, Ing. Jiří Chlustina, Jana Masaryka 43-47, Praha 2, 12000

(97) **EP 2468286**  
(47) 23.04.2014  
(97) 27.06.2012  
(51) **A61K 38/00** (2006.01)  
**A61K 38/12** (2006.01)  
**C07D 487/04** (2006.01)  
(96) 10.09.2009  
(96) 12160849.1  
(73) Enanta Pharmaceuticals, Inc., Watertown, MA 02472, US  
AbbVie Bahamas Ltd., New Providence, Nassau, BS  
(72) Ku, Yiyin, Buffalo Grove, IL Illinois 60089, US  
Or, Yat, Sun, Watertown, MA Massachusetts 02472, US  
Wagaw, Sable, H., Evanston, IL Illinois 60201, US  
Engstrom, Ken, Mundelein, IL Illinois 60060, US  
Grieme, Tim, Chicago, IL Illinois 60604, US  
Sheikh, Ahmad, Deerfield, IL Illinois 60015, US  
Mei, Jianzhang, Lake Forest, IL Illinois 60045, US  
McDaniel, Keith, F., Wauconda, IL Illinois 60084, US  
Chen, Hui-ju, Grayslake, IL Illinois 60030, US  
Shanley, Jason, P., Chicago, IL Illinois 60622, US  
Kempf, Dale, J., Libertyville, IL Illinois 60048, US  
Grampovnik, David, J., Waukegan, IL Illinois 60087, US  
Sun, Ying, Waltham, MA Massachusetts 02451, US  
Liu, Dong, Newton, MA Massachusetts 02451, US  
Gai, Yonghua, North Grafton, MA Massachusetts 01536, US  
(54) **Makrocyclické inhibitory serin proteázy hepatitidy C**  
(32) 191725 P, 209689 P  
(31) 11.09.2008, 10.03.2009  
(33) US, US  
(74) ROTT, RŮŽIČKA & GUTTMANN Patentové, známkové a advokátní kanceláře, Ing. Dr. Michal Guttmann, Vinohradská 37/938, Praha 2, 12000

(97) **EP 2468287**  
(47) 23.04.2014  
(97) 27.06.2012  
(51) **A61K 38/00** (2006.01)  
**A61K 38/12** (2006.01)  
**C07D 487/04** (2006.01)  
(96) 10.09.2009  
(96) 12161047.1  
(73) Enanta Pharmaceuticals, Inc., Watertown, MA 02472, US  
AbbVie Bahamas Ltd., New Providence, Nassau, BS  
(72) Ku, Yiyin, Buffalo Grove, IL Illinois 60089, US  
Or, Yat, Sun, Watertown, MA Massachusetts 02472, US  
Wagaw, Sable, H., Evanston, IL Illinois 60201, US  
Engstrom, Ken, Mundelein, IL Illinois 60060, US  
Grieme, Tim, Chicago, IL Illinois 60604, US  
Sheikh, Ahmad, Deerfield, IL Illinois 60015, US  
Mei, Jianzhang, Lake Forest, IL Illinois 60045, US  
McDaniel, Keith, F., Wauconda, IL Illinois 60084, US  
Chen, Hui-ju, Grayslake, IL Illinois 60030, US  
Shanley, Jason, P., Chicago, IL Illinois 60622, US  
Kempf, Dale, J., Libertyville, IL Illinois 60048, US



(86) PCT/EP2010/067781  
(87) WO 2011/061271  
(74) TRAPLOVÁ HAKR KUBÁT Advokátní a patentová kancelář, Ing. Jan Kubát, Přístavní 24, Praha 7, 17000

(97) **EP 2512950**  
(47) 16.04.2014  
(97) 23.06.2011  
(51) **B65D 50/04** (2006.01)  
**B65D 47/08** (2006.01)

(96) 29.10.2010  
(96) 10777074.5  
(73) Obrist Closures Switzerland GmbH, 4153 Reinach, CH  
(72) FARAGHER, Stephen, Norwich Norfolk NR2 2EB, GB  
FOX, Jamie, Loddon Norfolk NR14 6LF, GB  
MEARS, Darren, John, Sprowston Norwich NR7 9HU, GB

(54) **Uzávěr odolný proti dětem**

(32) 0922117  
(31) 18.12.2009  
(33) GB  
(86) PCT/GB2010/002012  
(87) WO 2011/073606  
(74) Společná advokátní kancelář Všetečka Zelený Švorčík Kalenský a partneři, JUDr. Michal Havlík, Hálkova 2, Praha 2, 12000

(97) **EP 2524665**  
(47) 02.04.2014  
(97) 21.11.2012  
(51) **A61B 19/08** (2006.01)  
A61F 7/00 (2006.01)

(96) 29.03.2012  
(96) 12002291.8  
(73) PEMAX Kunststoff GmbH, 70563 Stuttgart, DE  
(72) Bahr, Ulrich, 72290 Lossburg, DE  
(54) **Výstelka z umělé hmoty pro temperovatelné misky**

(32) 202011101217 U  
(31) 20.05.2011  
(33) DE  
(74) Společná advokátní kancelář Všetečka Zelený Švorčík Kalenský a partneři, JUDr. Michal Havlík, Hálkova 2, Praha 2, 12000

(97) **EP 2528700**  
(47) 16.04.2014  
(97) 04.08.2011  
(51) **B21C 47/24** (2006.01)

(96) 04.01.2011  
(96) 11737422.3  
(73) Siemens Industry, Inc., Alpharetta, GA 30005-4437, US  
(72) HOLLOWAY, Ward M., Barre Massachusetts 01005, US  
(54) **Obraceč svítků**

(32) 694401  
(31) 27.01.2010  
(33) US  
(86) PCT/US2011/020103  
(87) WO 2011/094032  
(74) Čermák a spol., JUDr. Karel Čermák, Elišky Peškové 735/15, Praha 5, 15000

(97) **EP 2535068**  
(47) 09.04.2014  
(97) 19.12.2012  
(51) **A61M 1/14** (2006.01)  
**A61J 1/10** (2006.01)  
**A61M 1/16** (2006.01)

(96) 19.11.2009  
(96) 12181996.5  
(73) Fresenius Medical Care Deutschland GmbH, 61352 Bad Homburg, DE  
(72) Herrenbauer, Michael, 61267 Neu-Anspach, DE  
Weis, Manfred, 66606 St. Wendel, DE  
Kugelman, Franz, 66606 St. Wendel, DE  
(54) **Zařízení pro přípravu kapaliny pro dialýzu**

(32) 102008058272

(31) 20.11.2008

(33) DE

(74) KOREJZOVÁ & SPOL., v.o.s., JUDr. Petra Korejzová, Korunní 810/104E, Praha 10 - Vinohrady, 10100

(97) **EP 2547945**  
(47) 05.03.2014  
(97) 22.09.2011  
(51) **F16L 23/06** (2006.01)

(96) 16.03.2011  
(96) 11710964.5  
(73) Graco Minnesota Inc., Minneapolis, MN 55413, US  
(72) HORNING, Jeromy DeLayne, Albertville Minnesota 55301, US  
WROBEL, Steve J., Rogers Minnesota 55374, US  
DALTON, James M., Osseo, MN 55311-4511, US  
LINS, Christopher A., Crystal Minnesota 55428, US  
KURVERS, Craig T., Sartell Minnesota 56377, US

(54) **Sanitární svěrací spojka s radiálním těsněním**

(32) 315288 P  
(31) 18.03.2010  
(33) US  
(86) PCT/US2011/028647  
(87) WO 2011/116079  
(74) KOREJZOVÁ & SPOL., v.o.s., JUDr. Petra Korejzová, Korunní 810/104E, Praha 10 - Vinohrady, 10100

(97) **EP 2553776**  
(47) 07.05.2014  
(97) 06.10.2011  
(51) **H01R 13/629** (2006.01)  
**H01R 13/52** (2006.01)  
**H01R 13/74** (2006.01)

(96) 24.03.2011  
(96) 11709954.9  
(73) Tyco Electronics AMP GmbH, 64625 Bensheim, DE  
(72) FORELL, Richard, 64653 Lorsch, DE  
SCHNEIDER, Joachim, 64683 Einhausen, DE  
GIMBEL, Marcus, 92342 Freystadt/Burggriesbach, DE

(54) **Zástrčkový prvek s blokovacím uzávěrem**

(32) 102010013446  
(31) 30.03.2010  
(33) DE  
(86) PCT/EP2011/054546  
(87) WO 2011/120868  
(74) PATENTSERVIS Praha a.s., Na Podkovce 281/10, Praha 4, 14700

(97) **EP 2557975**  
(47) 04.06.2014  
(97) 20.10.2011  
(51) **A47J 45/06** (2006.01)

(96) 12.04.2011  
(96) 11730366.9  
(73) SEB S.A., 69130 Ecully, FR  
(72) RHETAT, Eric, F-21000 Dijon, FR  
CARTIGNY, Michel, Pierre, F-21310 Mirebeau, FR  
(54) **Výkyvná rukojeť pro varnou nádobu obsahující pojistku zatažitelnou do náboje**

(32) 1052802  
(31) 13.04.2010  
(33) FR  
(86) PCT/FR2011/050833  
(87) WO 2011/128576  
(74) Společná advokátní kancelář Všetečka Zelený Švorčík Kalenský a partneři, JUDr. Michal Havlík, Hálkova 2, Praha 2, 12000

(97) **EP 2561876**  
(47) 16.04.2014  
(97) 27.02.2013  
(51) **A61K 31/575** (2006.01)  
**A61P 3/04** (2006.01)

(96) 23.08.2011  
(96) 11178538.2  
(73) Kythera Biopharmaceuticals, Inc., Calabasas, CA 91301, US  
(72) Hodge, Robert Emil, Thousand Oaks, California 91362, US  
Webster, Jeffrey Douglas, Thousand Oaks, California 91362, US  
Moriarty, Robert M., Michiana Shores, Indiana 46360, US  
(54) **Formulace kyseliny deoxycholové a jejich solí**



(74) Čermák a spol., JUDr. Karel Čermák, Elišky Peškové 735/15, Praha 5, 15000

(97) **EP 2563668**  
(47) 09.04.2014  
(97) 03.11.2011  
(51) **B64F 1/00** (2006.01)  
**B64F 1/20** (2006.01)  
**F21S 8/00** (2006.01)  
**F21V 29/00** (2006.01)  
**F21V 19/02** (2006.01)  
**F21V 23/02** (2006.01)  
**F21V 25/00** (2006.01)  
**B64C 27/82** (2006.01)  
**F21W 111/06** (2006.01)  
**F21Y 101/02** (2006.01)

(96) 27.04.2011

(96) 11716904.5

(73) ADB BVBA, 1930 Zaventem, BE

(72) DE BOECK, Peter, B-1930 Zaventem, BE

OP DE BEECK, Stijn, B-1930 Zaventem, BE

TRÉMOUROUX, Pierre, B-1930 Zaventem, BE

(54) **Nadzemní letištní světelné LED zařízení**

(32) 10161360

(31) 28.04.2010

(33) EP

(86) PCT/EP2011/056631

(87) WO 2011/134984

(74) Rott, Růžička & Guttmann Patentové, známkové a advokátní kanceláře, Ing. Ivana Menšíková, Vinohradská 37/938, Praha 2, 12000

(97) **EP 2563709**

(47) 21.05.2014

(97) 03.11.2011

(51) **B66D 1/26** (2006.01)

**B66D 1/48** (2006.01)

**A63J 1/02** (2006.01)

(96) 20.04.2011

(96) 11730867.6

(73) Waagner-Biro Austria Stage Systems AG, 1220 Wien, AT

(72) SCHOISSWOHL, Markus, A-1220 Wien, AT

MÄDER, Hans-Friedrich, 47802 Krefeld, DE

(54) **Způsob a systém pro vyrovnávání sil resp. momentů v bodovém tažném zařízení nebo tažném zařízení pro dekorace**

(32) 6952010

(31) 27.04.2010

(33) AT

(86) PCT/AT2011/000193

(87) WO 2011/133993

(74) ROTT, RŮŽIČKA & GUTTMANN Patentová, známková a právní kancelář, Ing. Jiří Andera, Vinohradská 37, Praha, 12000

(97) **EP 2564233**

(47) 02.04.2014

(97) 14.06.2012

(51) **G01S 11/10** (2006.01)

**G07B 15/06** (2011.01)

**G08G 1/01** (2006.01)

(96) 29.11.2011

(96) 11805743.9

(73) Kapsch TrafficCom AG, 1120 Wien, AT

(72) SMELY, Dieter, A-2320 Schwechat, AT

WINKLER, Josef, A-2500 Baden, AT

NAGY, Oliver, A-1190 Wien, AT

PAIER, Alexander, A-1020 Wien, AT

POVOLNY, Robert, A-1190 Wien, AT

(54) **Způsob a zařízení pro stanovení vzdálenosti mezi rádiovou bójkou a palubní jednotkou**

(32) 10450189

(31) 07.12.2010

(33) EP

(86) PCT/AT2011/000479

(87) WO 2012/075514

(74) KOREJZOVÁ & SPOL., v.o.s., JUDr. Petra Korejzová, Korunní 810/104 E, Praha 10, 10100

(97) **EP 2566861**

(47) 14.05.2014

(97) 10.11.2011

(51) **C07D 405/12** (2006.01)

**A61K 31/496** (2006.01)

**A61P 25/16** (2006.01)

**A61P 25/22** (2006.01)

**A61P 25/24** (2006.01)

**A61P 25/28** (2006.01)

**A61P 25/30** (2006.01)

**A61P 29/00** (2006.01)

**A61P 35/00** (2006.01)

**A61P 37/06** (2006.01)

**A61P 19/10** (2006.01)

**A61P 9/12** (2006.01)

**A61P 15/00** (2006.01)

**A61P 3/00** (2006.01)

**A61P 3/10** (2006.01)

(96) 02.05.2011

(96) 11719136.1

(73) Janssen Pharmaceutica, N.V., 2340 Beerse, BE

KEITH, John, M., San Diego CA 92128, US

LIU, Jing, San Diego CA 92129, US

(54) **Modulátory hydrolázy amidů mastných kyselin**

(32) 330522 P

(31) 03.05.2010

(33) US

(86) PCT/US2011/034755

(87) WO 2011/139951

(74) Společná advokátní kancelář Všečka Zelený Švorčík Kalenský a partneři, JUDr. Michal Havlík, Hálkova 2, Praha 2, 12000

(97) **EP 2567000**

(47) 23.04.2014

(97) 10.11.2011

(51) **C23C 14/06** (2006.01)

**C23C 14/34** (2006.01)

**C22C 1/10** (2006.01)

**C22C 29/14** (2006.01)

**C04B 35/58** (2006.01)

**B22F 3/15** (2006.01)

(96) 02.05.2011

(96) 11726642.9

(73) Plansee SE, 6600 Reutte, AT

(72) O'SULLIVAN, Michael, A-6600 Ehenbichl, AT

(54) **Terč z diboridu titanu**

(32) 28810 U

(31) 04.05.2010

(33) AT

(86) PCT/AT2011/000209

(87) WO 2011/137472

(74) Společná advokátní kancelář Všečka Zelený Švorčík Kalenský a partneři, JUDr. Michal Havlík, Hálkova 2, Praha 2, 12000

(97) **EP 2568852**

(47) 18.06.2014

(97) 17.11.2011

(51) **A47C 3/025** (2006.01)

(96) 10.02.2011

(96) 11715086.2

(73) Ham, Tomaz, 1000 Ljubljana, SI

(72) Ham, Tomaz, 1000 Ljubljana, SI

(54) **Židle na spirálové pružině s omezovačem pohybu**

(32) 201000143

(31) 12.05.2010

(33) SI

(86) PCT/SI2011/000007

(87) WO 2011/142727

(74) FISCHER & PARTNER Intellectual Property s.r.o., Na Hrobci 294/5, Praha 2, 12800

(97) **EP 2571905**

(47) 26.03.2014

(97) 24.11.2011

(51) **C08F 10/00** (2006.01)

**C08F 2/00** (2006.01)

(96) 13.05.2011  
(96) 11724839.3  
(73) Chevron Phillips Chemical Company LP, The Woodlands, 77380, TX, US  
(72) HOTTOVY, John, D., Kingwood Texas 77339, US  
(54) **Technika kontinuálního odběru a řízení tlaku polymerizačních reaktorů**  
(32) 78533310  
(31) 21.05.2010  
(33) US  
(86) PCT/US2011/036434  
(87) WO 2011/146334  
(74) Společná advokátní kancelář Všetečka Zelený Švorčík Kalenský a partneři, JUDr. Michal Havlík, Hálkova 2, Praha 2, 12000

---

(97) **EP 2579960**  
(47) 23.04.2014  
(97) 15.12.2011  
(51) **B01D 46/52** (2006.01)  
**B01D 46/24** (2006.01)  
(96) 07.06.2011  
(96) 11726093.5  
(73) Mahle International GmbH, 70376 Stuttgart, DE  
(72) ENDERICH, Andreas, 73734 Esslingen, DE  
JERGER, Alexander, 75173 Pforzheim, DE  
TRAUB, Matthias, 71034 Böblingen, DE  
VON MERKATZ, Hendrik, 71686 Remseck, DE  
(54) **Filtrační prvek, zvláště filtrační prvek pro filtraci vzduchu**  
(32) 102010023393  
(31) 10.06.2010  
(33) DE  
(86) PCT/EP2011/059407  
(87) WO 2011/154412  
(74) KOREJZOVÁ & SPOL., v.o.s., JUDr. Petra Korejzová, Korunní 810/104 E, Praha 10, 10100

---

(97) **EP 2584058**  
(47) 09.04.2014  
(97) 24.04.2013  
(51) **C22C 38/40** (2006.01)  
(96) 21.10.2011  
(96) 11186244.7  
(73) Sociedad Anonima Metalografica, 08290 Cerdanyola del Valles, Barcelona, ES  
Science et Surface SAS, 69134 Ecully Cedex, FR  
(72) Deu Ibarz, José María, 08290 CERDANYOLA DEL VALLES (BARCELONA), ES  
Brissot, Jacques Pierre Marius, 69134 ECULLY CEDEX, FR  
Llorca Isern, Nuria, 08028 BARCELONA, ES  
Viladot Gatnau, Désirée, 08290 CERDANYOLA DEL VALLES (BARCELONA), ES  
Baron, Michel Louis Marcel, 69340 FRANCHEVILLE, FR  
(54) **Slitina s nízkým obsahem niklu, jež odolává vysokým teplotám**  
(74) Rott, Růžička & Guttmann Patentová, známková a advokátní kancelář, Ing. Václav Krmenčík, Vinohradská 37, Praha, 12000

---

(97) **EP 2588078**  
(47) 14.05.2014  
(97) 05.01.2012  
(51) **A61K 9/00** (2006.01)  
**A61K 47/14** (2006.01)  
**A61K 31/557** (2006.01)  
**A61K 49/00** (2006.01)  
(96) 28.06.2011  
(96) 11727707.9  
(73) Laboratoires Théa, 63100 Clermont Ferrand, FR  
(72) MERCIER, Fabrice, F-63000 Clermont-Ferrand, FR  
(54) **Polymerní systém pro dávkování neviskozního prostaglandinového roztoku bez konzervačních činidel**  
(32) 359699 P, 1055236  
(31) 29.06.2010, 29.06.2010  
(33) US, FR  
(86) PCT/EP2011/060848  
(87) WO 2012/001009  
(74) KANIA, SEDLÁK, SMOLA Patentová a známková kancelář, Ing. Jiří Malůšek, Mendlovo nám. 1a, Brno, 60300

(97) **EP 2596497**  
(47) 28.05.2014  
(97) 26.01.2012  
(51) **G10L 21/038** (2013.01)  
(96) 14.07.2011  
(96) 11745509.7  
(73) Dolby International AB, 1101 CN Amsterdam Zuid-Oost, NL  
(72) KJOERLING, Kristofer, S-113 30 Stockholm, SE  
(54) **Zpracování audiosignálů během rekonstrukce vysoké frekvence**  
(32) 386725 P, 365518 P  
(31) 27.09.2010, 19.07.2010  
(33) US, US  
(86) PCT/EP2011/062068  
(87) WO 2012/010494  
(74) Traplová Hakr Kubát, advokátní a patentová kancelář, Ing. Eduard Hakr, Přístavní 24, Praha 7, 17000

---

(97) **EP 2596808**  
(47) 14.05.2014  
(97) 29.05.2013  
(51) **A61L 2/07** (2006.01)  
**B01J 3/04** (2006.01)  
(96) 07.11.2012  
(96) 12191549.0  
(73) Fater S.p.A., 65129 Pescara, IT  
(72) Somma, Marcello, I-65122 Pescara, IT  
Vaccaro, Giorgio, I-65010 Spoltore (Pescara), IT  
Michalek, Jan K., Pataskala, OH Ohio 43062, US  
Thomas, Theodore, Columbus, OH Ohio 43235, US  
(54) **Zařízení a způsob recyklace použitých absorpčních hygienických produktů**  
(32) TO20111089  
(31) 28.11.2011  
(33) IT  
(74) PATENTSERVIS Praha a.s., Na Podkovce 281/10, Praha 4, 14700

---

(97) **EP 2598231**  
(47) 23.04.2014  
(97) 02.02.2012  
(51) **B01D 61/10** (2006.01)  
**B01D 61/20** (2006.01)  
**B01D 65/00** (2006.01)  
**C12H 1/06** (2006.01)  
**B01D 65/02** (2006.01)  
(96) 14.07.2011  
(96) 11736193.1  
(73) X-Flow B.V., 7547 TC Enschede, NL  
(72) MEPSCHEN, André, NL-7861 TB Oosterhesselen, NL  
(54) **Způsob filtrace využívající činnost filtračního modulu s přívodem plynu na permeátové straně pro zabránění zpětného toku permeátu**  
(32) 2005177  
(31) 30.07.2010  
(33) NL  
(86) PCT/NL2011/050511  
(87) WO 2012/015298  
(74) KANIA, SEDLÁK, SMOLA Patentová a známková kancelář, Ing. František Kania, Mendlovo náměstí 1a, Brno, 60300

---

(97) **EP 2627960**  
(47) 30.04.2014  
(97) 27.06.2013  
(51) **F27B 9/10** (2006.01)  
**F27B 9/24** (2006.01)  
**B29C 35/06** (2006.01)  
**B29C 67/24** (2006.01)  
**F26B 13/10** (2006.01)  
(96) 19.12.2012  
(96) 12815608.0  
(73) Saint-Gobain Isover, 92400 Courbevoie, FR  
(72) CELLE, Pierre, 75014 Paris, FR  
BAUDOUIN, Bernard, 60290 Rantigny, FR  
(54) **Pec pro výrobu produktu z minerální vlny**  
(32) 1162034  
(31) 20.12.2011  
(33) FR

(86) PCT/FR2012/053004  
(87) WO 2013/093348  
(74) Společná advokátní kancelář Všečeka Zelený Švorčík Kalenský a partneři, JUDr. Michal Havlík, Hálkova 2, Praha 2, 12000

(97) **EP 2642137**  
(47) 23.04.2014  
(97) 25.09.2013  
(51) **F16B 15/00**

(2006.01)

(96) 23.03.2012  
(96) 12002061.5  
(73) Joh. Friedrich Behrens AG, 22926 Ahrensburg, DE  
(72) Albrecht, Klaus, 23843 Bad Oldesloe, DE  
(54) **Spokková tyčinka k upevnění izolačních desek na dřevěných stojanech**  
(74) Společná advokátní kancelář Všečeka Zelený Švorčík Kalenský a partneři, JUDr. Michal Havlík, Hálkova 2, Praha 2, 12000

### Zveřejněné opravené překlady evropských patentových spisů

U následujících udělených evropských patentů s účinky pro Českou republiku byl majitelem předložen opravený překlad patentového spisu do českého jazyka (§35d odst. 2 zákona č. 527/1990 Sb., v platném znění).

Datem zveřejnění opraveného překladu evropského patentového spisu je datum publikace tohoto Věstníku.

(97) EP 2189135

### Zveřejněné překlady pozměněného, nebo omezeného znění evropských patentových spisů

U následujících udělených evropských patentů s účinky pro Českou republiku byl majitelem předložen opravený překlad patentového spisu do českého jazyka (§ 35d odst. 2 zákona č. 527/1990 Sb., v platném znění).

Datem zveřejnění opraveného překladu evropského patentového spisu je datum publikace tohoto Věstníku.

(97) **EP 1843866**

### Evropské patenty zachované v pozměněném znění, nebo omezení

V této části jsou uvedeny evropské patenty s účinky pro Českou republiku, které byly Evropským úřadem podle článku 102 Úmluvy o udělování evropských patentů zachovány v omezeném znění podle čl. 105a - 105c EPC 2000, nebo v pozměněném znění (§ 35f zákona č. 527/1990 Sb., v platném znění).

(97) Datum oznámení o zachování patentu  
EP 1596958 06.08.2014

### Evropské patenty zrušené Evropským patentovým úřadem

Následující evropské patenty udělené Evropským patentovým úřadem s účinky pro Českou republiku byly zrušeny Evropským patentovým úřadem podle článku 102 Úmluvy o udělování evropských patentů (§ 35f odst. 2 zákona č. 527/1990 Sb., v platném znění).

(97) EP 1434955

(97) EP 1473481

(97) EP 1742547

(97) EP 1838246

### MM4A

### Zánik evropských patentů nezaplacením poplatků za udržování platnosti patentu

Následující evropské patenty udělené Evropským patentovým úřadem s účinky pro Českou republiku zanikly pro nezaplacení poplatků za udržování platnosti patentu (§ 22 písm. b) zákona č. 527/1990 Sb., v platném znění).

(97) EP 1447467  
(97) EP 1452801  
(97) EP 1472225  
(97) EP 1474801  
(97) EP 1476711  
(97) EP 1480773  
(97) EP 1492561  
(97) EP 1561645  
(97) EP 1594732  
(97) EP 1597436

(97) EP 1669539  
(97) EP 1711212  
(97) EP 1711246  
(97) EP 1726047  
(97) EP 1812200  
(97) EP 1844390  
(97) EP 1844587  
(97) EP 1848968  
(97) EP 1849905  
(97) EP 1953684

(97) EP 1961682  
(97) EP 1979464  
(97) EP 1987010  
(97) EP 1987026  
(97) EP 2085179  
(97) EP 2090489  
(97) EP 2093805  
(97) EP 2109616  
(97) EP 2117542  
(97) EP 2117741

(97) EP 2126153  
(97) EP 2213587  
(97) EP 2240394  
(97) EP 2255055  
(97) EP 2393911  
(97) EP 2393982  
(97) EP 2401552

**PD4A**

**Převod práv a ostatní změny majitelů evropských patentů**

(97) **EP 1476613**  
(73) Max Aicher GmbH & Co. KG, 83395 Freilassing, DE

---

(97) **EP 1512805**  
(73) Max Aicher GmbH & Co. KG, 83395 Freilassing, DE

---

(97) **EP 1590398**  
(73) M&G USA Corporation, Apple Grove, 25502, WV, US

---

(97) **EP 1750916**  
(73) M&G USA Corporation, Apple Grove, 25502, WV, US

---

(97) **EP 1931727**  
(73) M&G USA Corporation, Apple Grove, 25502, WV, US

---

(97) **EP 1946735**  
(73) Gebr. Bode GmbH & Co. KG, 34123 Kassel, DE

---

(97) **EP 2089229**  
(73) Memjet Technology Limited, Dublin 2, IE

---

(97) **EP 2159027**  
(73) M&G USA Corporation, Apple Grove, 25502, WV, US

---

(97) **EP 2159028**  
(73) M&G USA Corporation, Apple Grove, 25502, WV, US

---

(97) **EP 2301753**  
(73) Memjet Technology Limited, Dublin 2, IE

---

(97) **EP 2455924**  
(73) Elenia Oy, 22901 Tampere, FI

---

**FG1K**

**Zapsané užité vzory - přehled podle čísel zápisu**

V období uzávěrky tohoto čísla Věstníku zapsal Úřad průmyslového vlastnictví tyto užité vzory.

27247	<b>A 63 F 7/22</b>	(2006.01)	27250	<b>A 23 L 1/31</b>	(2006.01)	27253	<b>A 63 F 9/12</b>	(2006.01)
27248	<b>A 21 D 13/08</b>	(2006.01)	27251	<b>F 42 B 99/00</b>	(2006.01)			
27249	<b>B 32 B 17/04</b>	(2006.01)	27252	<b>G 01 N 33/483</b>	(2006.01)			

**FG1K**

**Zapsané užité vzory - řazené podle MPT**

(51) <b>A21D 13/08</b>	(2006.01)	(51) <b>B32B 17/04</b>	(2006.01)
(11) 27248		<b>B32B 17/10</b>	(2006.01)
(21) <b>2014-29373</b>		<b>B32B 3/12</b>	(2006.01)
(22) 25.03.2014		<b>B32B 3/30</b>	(2006.01)
(47) 08.08.2014		<b>B32B 1/02</b>	(2006.01)
(73) Plášek Karel Ing., Luhačovice, CZ		(11) 27249	
(72) Plášek Karel Ing., Luhačovice, CZ		(21) <b>2014-29448</b>	
(54) <b>Lázeňské oplátky</b>		(22) 10.04.2014	
(74) ZEMAN - podkrušnohorská patentová a známková kancelář, Petr Zeman, Hradní 301, Loket, 35733		(47) 08.08.2014	
		(73) INKO akciová společnost, Praha 9 - Čakovice, CZ	
		(54) <b>Dvou nebo víceplášťový sklolaminátový systém s nepřetržitým monitoringem těsnosti</b>	
(51) <b>A23L 1/31</b>	(2006.01)	(51) <b>F42B 99/00</b>	(2006.01)
<b>A23L 1/221</b>	(2006.01)	(11) 27251	
(11) 27250		(21) <b>2014-29495</b>	
(21) <b>2014-29484</b>		(22) 23.04.2014	
(22) 18.04.2014		(47) 08.08.2014	
(47) 08.08.2014		(73) Explosia a.s., Pardubice, CZ	
(73) Humlová Edita, Rýmařov, CZ		(72) Lanc Bořivoj Ing., Chrudim, CZ	
(72) Humlová Edita, Rýmařov, CZ		Šimák David Ing., Pardubice, CZ	
(54) <b>Ochucené vepřové škvarky</b>		Pitterle Petr, Pardubice, CZ	
(74) Mgr. Ivo Kráčmar, Táborská 1, Olomouc, 77900		(54) <b>Zařízení na odvodnění a formování nasávaných vláknitých polotovarů</b>	
(51) <b>A63F 7/22</b>	(2006.01)	(51) <b>G01N 33/483</b>	(2006.01)
<b>A63F 7/04</b>	(2006.01)	<b>G01N 3/08</b>	(2006.01)
(11) 27247		<b>G01N 3/20</b>	(2006.01)
(21) <b>2014-29363</b>		<b>G01N 3/22</b>	(2006.01)
(22) 24.03.2014		<b>G01N 3/26</b>	(2006.01)
(47) 08.08.2014		(11) 27252	
(73) Hybaj s.r.o., Nový Jičín, CZ		(21) <b>2014-29657</b>	
(72) Beseda Zdeněk, Nový Jičín, CZ		(22) 10.06.2014	
(54) <b>Hra, zejména bludiště</b>		(47) 08.08.2014	
(74) HM PARTNERS s.r.o., Ing. Zdeněk Michálek, 28. října 150, Ostrava, 70200		(73) Univerzita Karlova v Praze, Fakulta Tělesné výchovy a sportu Jelen Karel Doc., Praha 1, CZ	
(51) <b>A63F 9/12</b>	(2006.01)	(72) Kubový Petr Ing., Praha 6, CZ	
<b>A63H 33/08</b>	(2006.01)	Jelen Karel doc., Praha 7, CZ	
<b>A63H 33/10</b>	(2006.01)	Lopot František Ing., Praha 4, CZ	
(11) 27253		Otáhal Martin Ing., Kamenice, CZ	
(21) <b>2014-29716</b>		Mocek Martin Ing., Most, CZ	
(22) 30.06.2014		Hadraba Daniel Mgr., Volenice, CZ	
(47) 08.08.2014		Tomšovský Luboš, Havlíčkův Brod, CZ	
(73) Heroudek Tomáš, Rosice, CZ		(54) <b>Univerzální deformátor pro mechanické namáhání biologických struktur</b>	
(72) Heroudek Tomáš, Rosice, CZ		(74) PhDr. Petr Šťastný, José Martího 31, Praha 6, 16252	
(54) <b>Mechanický hlavolam</b>			
(74) A. Holas & partner, Patentová a známková kancelář, Ing. Mgr. Hana Holasová, Křížová 4, Brno, 60300			

### Seznam majitelů zapsaných užitečných vzorů

(73)	(11)	(51)	(73)	(11)	(51)
Explosia a.s., Pardubice, CZ	27251	<b>F 42 B 99/00</b>	(2006.01)	Heroudek Tomáš, Rosice, CZ	27253 <b>A 63 F 9/12</b> (2006.01)
Hybaj s.r.o., Nový Jičín, CZ	27247	<b>A 63 F 7/22</b>	(2006.01)	Humlová Edita, Rýmařov, CZ	27250 <b>A 23 L 1/31</b> (2006.01)
INKO akciová společnost, Praha 9 - Čakovice, CZ	27249	<b>B 32 B 17/04</b>	(2006.01)	Plášek Karel Ing., Luhačovice, CZ	27248 <b>A 21 D 13/08</b> (2006.01)
Univerzita Karlova v Praze, Fakulta Tělesné výchovy a sportu Jelen Karel Doc., Praha 1, CZ	27252	<b>G 01 N 33/483</b>	(2006.01)		

**FG4Q**

**Zapsané průmyslové vzory - přehled podle čísel zápisu**

V období uzávěrky tohoto čísla Věstníku zapsal Úřad průmyslového vlastnictví tyto průmyslové vzory:

36138	02-07	36140	14-04
36139	09-03	36141	13-02

**FG4Q**

**Zapsané průmyslové vzory - přehled podle tříd**

- (51) **02-07**
- (11) 36138
- (21) 2013-39717
- (22) 17.10.2013
- (15) 08.08.2014
- (54) **Rukávová páska**
- (28) 1
- (73) Ohera Michal Ing., Praha 5, CZ
- (72) Ohera Michal Ing., Praha 5, CZ



1.1



1.2



2.1



3.1

- (51) **09-03**
- (11) 36139
- (21) 2013-39682
- (22) 13.09.2013
- (15) 08.08.2014
- (54) **Obal na potraviny**
- (28) 4
- (73) Baudyš Luděk, Choustníkovo Hradiště, CZ
- (72) Baudyš Luděk, Choustníkovo Hradiště, CZ
- (74) BOHEMIA PATENT, Ing. Jana Vanděliková, Vodičkova 791/41, Praha 1 - Nové Město, 11000



1.1



4.1

- (51) **13-02**
- (11) 36141
- (21) 2013-39623
- (22) 19.07.2013
- (15) 08.08.2014
- (54) **Nabíjecí stanice**
- (28) 1
- (73) Vysoká škola báňská-Technická univerzita Ostrava, Ostrava-Poruba, CZ
- (72) Horák Bohumil doc. Ing., Ostrava-Dubina, CZ
- Slanina Zdeněk Ing., Velké Heraltice, CZ
- Vala David Ing., Ostrava, CZ
- Minařík Daniel Ing., Ostrava, CZ
- Friedrichková Kristýna Ing., Kozlovice, CZ
- Otevřel Vít Ing., Český Těšín, CZ
- Kazárik Jiří Ing., Orlová-Lutyně, CZ



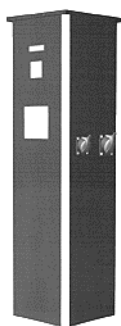

1.1



1.2

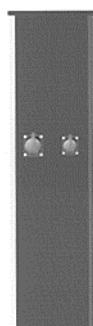

1.3



1.4

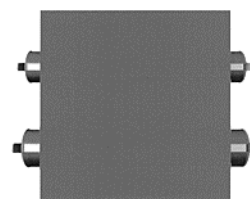

1.5



1.6

- 
- (51) **14-04**  
(11) 36140  
(21) 2013-39621  
(22) 18.07.2013  
(15) 08.08.2014  
(54) **Displej lékařského přístroje**  
(28) 1  
(73) Novák Marek, České Velenice, CZ  
(72) Novák Marek, České Velenice, CZ

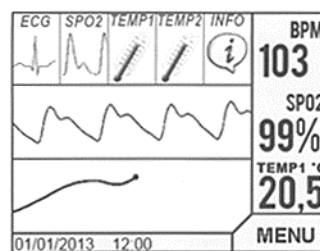

1.1

---

**Seznam vlastníků zapsaných průmyslových vzorů**

(73)	(11)	(51)	(73)	(11)	(51)
Budyš Luděk, Choustníkovo Hradiště, CZ	36139	09-03	Novák Marek, České Velenice, CZ Ohera Michal Ing., Praha 5, CZ	36140 36138	14-04 02-07
Vysoká škola báňská-Technická univerzita Ostrava, Ostrava-Poruba, CZ	36141	13-02			

## Dodatková ochranná osvědčení pro léčiva a pro přípravky na ochranu rostlin

### Podání žádosti o udělení osvědčení

- |                                                                                                                                                                                                                     |                                                                                                                                              |
|---------------------------------------------------------------------------------------------------------------------------------------------------------------------------------------------------------------------|----------------------------------------------------------------------------------------------------------------------------------------------|
| (22) 16.07.2014                                                                                                                                                                                                     | (22) 25.07.2014                                                                                                                              |
| (21) SPC/CZ2014/360                                                                                                                                                                                                 | (21) SPC/CZ2014/361                                                                                                                          |
| (71) BRISTOL-MYERS SQUIBB COMPANY, Princeton 08543-4000, NJ, US                                                                                                                                                     | (71) E.I. DU PONT DE NEMOURS AND COMPANY, Wilmington, DE 19898, US                                                                           |
| (68) 304451                                                                                                                                                                                                         | (68) 1973888                                                                                                                                 |
| (54) <b>Molekula mutantu CTLA4 či nukleové kyseliny, vektor a hostitelský vektorový systém, hostitelská buňka, způsob přípravy proteinu mutantu CTLA4 a jeho použití, farmaceutická kompozice a způsob regulace</b> | (54) <b>Isoxazoliny pro hubení bezobratlých škůdců</b>                                                                                       |
| (92) EU/1/11/694/001-002, 17.06.2011                                                                                                                                                                                | (92) .., 11.02.2014                                                                                                                          |
| (93) EU/1/11/694/001-002, 17.06.2011, EU                                                                                                                                                                            | (93) EU/2/13/159, 11.02.2014, EU                                                                                                             |
| (95) <b>Nulojix - belatacept, léčivý přípravek</b>                                                                                                                                                                  | (95) <b>NexGard-afoxolaner, léčivý přípravek</b>                                                                                             |
| <hr/>                                                                                                                                                                                                               |                                                                                                                                              |
| (22) 31.07.2014                                                                                                                                                                                                     | (22) 31.07.2014                                                                                                                              |
| (21) SPC/CZ2014/362                                                                                                                                                                                                 | (21) SPC/CZ2014/362                                                                                                                          |
| (71) Exelixis, Inc., South San Francisco, CA94080, CA, US                                                                                                                                                           | (71) Exelixis, Inc., South San Francisco, CA94080, CA, US                                                                                    |
| (68) 2213661                                                                                                                                                                                                        | (68) 2213661                                                                                                                                 |
| (54) <b>Modulátory c-Met a způsoby použití</b>                                                                                                                                                                      | (54) <b>Modulátory c-Met a způsoby použití</b>                                                                                               |
| (92) EU/1/13/890/001-003, 21.03.2014                                                                                                                                                                                | (92) EU/1/13/890/001-003, 21.03.2014                                                                                                         |
| (93) EU/1/13/890/001-003, 21.03.2014                                                                                                                                                                                | (93) EU/1/13/890/001-003, 21.03.2014                                                                                                         |
| (95) <b>COMETRIQ - Cabozantinib a všechny jeho terapeuticky ekvivalentní formy, včetně farmaceuticky přijatelných solí, léčivý přípravek</b>                                                                        | (95) <b>COMETRIQ - Cabozantinib a všechny jeho terapeuticky ekvivalentní formy, včetně farmaceuticky přijatelných solí, léčivý přípravek</b> |
-

## Úřední rozhodnutí a oznámení

### MK4A, MK4F

### Zánik patentů a autorských osvědčení uplynutím doby platnosti

(11)	(21)	Int.Cl/(51)	(11)	(21)	Int.Cl/(51)
284346	1994-1930	8/B29C 47/02	287771	1996-374	7/C07D 493/04
286580	1995-1044	7/E01C 13/04	288088	1994-1950	8/C03C 17/36
286645	1996-373	7/C07D 491/04	289040	1996-465	7/A61K 31/44

### MK1K

### Zániky užitných vzorů uplynutím doby platnosti

(11)	(21)	(51)	(11)	(21)	(51)	(11)	(21)	(51)
14817	2004-15720	F01N 7/18	(2006.01)	20714	2010-22222	F01K 13/00		(2006.01)
17421	2007-18531	F24F 1/00	(2006.01)	20743	2010-22240	A47L 7/00		(2006.01)
17570	2007-18524	B65D 85/57	(2006.01)	20765	2010-22235	G01F 1/76		(2006.01)
17611	2007-18520	F24J 3/08	(2006.01)	20848	2010-22237	C12C 12/00		(2006.01)
20615	2010-22218	A47J 17/20	(2006.01)	20866	2010-22241	A62C 27/00		(2006.01)
20616	2010-22234	B09B 3/00	(2006.01)	20930	2010-22229	E04C 1/00		(2006.01)
20653	2010-22225	H01L 31/042	(2006.01)	21044	2010-22227	A45C 3/04		(2006.01)
20681	2010-22231	F16L 58/06	(2006.01)	21172	2010-22216	B65D 79/00		(2006.01)
20682	2010-22233	F41A 1/04	(2006.01)	21283	2010-22232	B01D 3/02		(2006.01)

### LD3K

### Částečné výmazy užitných vzorů

(11) 15505  
(21) 2005-16585  
(22) 03.05.2005  
(54) Univerzální popruhá vazba  
Užitný vzor č. 15 505 se částečně vymazává z rejstříku užitných vzorů.

Rozsah ochrany se omezuje zněním nároků na ochranu takto:

„1. Univerzální popruhá vazba, obsahující alespoň jedno pole s výskytem navzájem rovnoběžných popruhů na jedné spojované části a alespoň jedno pole s výskytem navzájem rovnoběžných popruhů na druhé spojované části a obsahující alespoň jeden propojovací popruh, přičemž popruhy spojovaných částí jsou vždy připevněny ke své spojované části v místech se vzájemným odstupem připevňovacích míst větším, než je šířka propojovacího popruhu, a to tak, že se mezi těmito místy připevnění vytvářejí tunýlky pro propojovací popruh, přičemž alespoň na jedné ze spojovaných částí (10, 4, 5) jsou vytvořena alespoň dvě pole rovnoběžných popruhů (1, 2), kde popruhy (1, 2) spojovaných částí (10, 4, 5) leží alespoň ve dvou navzájem různoběžných směrech, vyznačující se tím, že místa připevnění popruhů (1, 2) na alespoň jedné ze spojovaných částí (10, 4, 5) jsou provedena jako místa sešití (101) popruhu (1, 2) spojované části (10, 4, 5) s touto spojovanou částí (10, 4, 5), přičemž sešití (101) je provedeno jako řada stehů ve směru kolmém k podélnému směru popruhu (1, 2) spojované části (10, 4, 5).

2. Univerzální popruhá vazba podle nároku 1, vyznačená tím, že na jedné ze spojovaných částí, představované části (10) oblečení, jsou alespoň dvě pole rovnoběžných popruhů (1) navzájem překryta.

3. Univerzální popruhá vazba podle nároků 1 a 2, vyznačená tím, že částí (10) oblečení je taktická vesta nebo opasek a současně na těchto dílech oblečení jsou vytvořena dvě pole rovnoběžných popruhů (1), která se alespoň na 50 % své plochy překrývají a kde směr popruhů (1) v prvním poli je kolmý ke směru popruhů (1) ve druhém poli.

4. Univerzální popruhá vazba podle nároků 1 až 3, vyznačená tím, že šířka popruhů (1, 2) jednotlivých spojovaných částí (10, 4, 5) je navzájem stejná a je také shodná se šířkou propojovacího popruhu (3).

5. Univerzální popruhá vazba podle nároků 1 až 3, vyznačená tím, že tloušťka propojovacího popruhu (3) je s výhodou rovna 80 až 150 % tloušťky popruhů (1, 2) spojovaných částí (10, 4, 5).

6. Univerzální popruhá vazba podle nároků 1 až 5, vyznačená tím, že sešití (101) je ukončeno vždy ve vzdálenosti 5 až 20 % šířky popruhu (1, 2) spojované části (10, 4, 5) od bočního kraje tohoto popruhu (1, 2).

7. Univerzální popruhá vazba podle nároků 1 až 6, vyznačená tím, že propojovací popruh (3) je přišit svým prvním koncem na spojované části (4, 5), představované k části (10) oblečení připojovaným předmětem.

8. Univerzální popruhá vazba podle nároků 1 až 6, vyznačená tím, že propojovací popruh (3) je svým prvním koncem přichycen ke spojované části, představované k části (10) oblečení připojovaným předmětem.

9. Univerzální popruhá vazba podle nároků 1 až 8, vyznačená tím, že druhý, volný, konec propojovacího popruhu (3) je připojen k připojovanému předmětu, a to tak, že je opatřen háčkovou částí suchého zipu, zatímco odpovídající očková část tohoto suchého zipu je přišita na spojované části, představované k dílu oblečení připojovaným předmětem.“

Částečný výmaz působí od počátku platnosti užitého vzoru.

Datum nabytí právní moci rozhodnutí o částečném výmazu: 23.07.2014

**ND1K**

**První prodloužení doby platnosti užitečných vzorů**

(51) <b>A23L 2/02</b> (2006.01)	(51) <b>G01F 3/00</b> (2006.01)
<b>A23L 2/60</b> (2006.01)	<b>G01F 25/00</b> (2006.01)
<b>A23L 2/68</b> (2006.01)	(11) 21784
<b>A23L 2/56</b> (2006.01)	(21) 2010-23104
(11) 21493	(22) 12.08.2010
(21) 2010-23158	(73) ENBRA, a. s., Brno, CZ
(22) 26.08.2010	(54) Zapojení pro měření přesnosti průtokoměrů v centrálním rozvodu teplé vody
(73) ASP CZECH s.r.o., Slušovice, CZ	
(54) Směs pro přípravu nealkoholického nápoje na bázi extraktu z červených hroznů	(51) <b>A63C 5/06</b> (2006.01)
	<b>A63C 7/00</b> (2006.01)
(51) <b>B01J 20/06</b> (2006.01)	(11) 22022
<b>C01G 49/02</b> (2006.01)	(21) 2010-22986
<b>B81B 7/00</b> (2006.01)	(22) 03.08.2010
<b>B82B 1/00</b> (2006.01)	(73) Peterka Dušan Mgr., Lelekovice, CZ
(11) 21592	(54) Lyže
(21) 2010-23231	
(22) 20.09.2010	(51) <b>B61F 5/00</b> (2006.01)
(73) VYSOKÁ ŠKOLA BÁŇSKÁ - TECHNICKÁ UNIVERZITA OSTRAVA, Ostrava - Poruba, CZ	(11) 22434
(54) Magnetický sorbent iontů na bázi jílového minerálu	(21) 2010-22950
	(22) 09.07.2010
(51) <b>B01J 20/22</b> (2006.01)	(73) ŽOS Vrútky a. s., Vrútky, SK
(11) 21726	(54) Konzola pro upevnění laminátových pásů vedení dvojkolí v podvozcích
(21) 2010-23530	
(22) 26.11.2010	(51) <b>B61H 7/08</b> (2006.01)
(73) VYSOKÁ ŠKOLA BÁŇSKÁ - TECHNICKÁ UNIVERZITA OSTRAVA, Ostrava - Poruba, CZ	(11) 22435
D&DAXNER TECHNOLOGY s.r.o., Ostrava, CZ	(21) 2010-22951
(54) Sorbent pro fixaci znečišťujících látek z pevných povrchů a vodní hladiny	(22) 09.07.2010
	(73) ŽOS Vrútky a. s., Vrútky, SK
(51) <b>C08L 75/00</b> (2006.01)	(54) Magnetická kolejnicová brzda podvozku
<b>C09K 3/32</b> (2006.01)	
(11) 21772	(51) <b>E06B 9/32</b> (2006.01)
(21) 2010-23556	<b>E06B 9/322</b> (2006.01)
(22) 02.12.2010	(11) 22933
(73) VYSOKÁ ŠKOLA BÁŇSKÁ - TECHNICKÁ UNIVERZITA OSTRAVA, Ostrava - Poruba, CZ	(21) 2011-24510
D&DAXNER TECHNOLOGY s.r.o., Ostrava, CZ	(22) 21.06.2011
(54) Sorbent s kombinovaným účinkem pro fixaci znečišťujících látek z pevných povrchů a vodní hladiny na bázi polyuretanové pěny	(73) CHERUBINI S.P.A., Bedizzole, IT
	(54) Zařízení pro vytahování a spouštění a orientování žaluzie
	(51) <b>G07C 3/04</b> (2006.01)
	(11) 23079
	(21) 2011-24594
	(22) 14.07.2011
	(73) Koukola Petr, Sklené nad Oslavou, CZ
	(54) Monitorovací systém pro sledování chodu provozních jednotek

**ND1K**

**Druhé prodloužení doby platnosti užitečných vzorů**

(51) <b>B09B 3/00</b> (2006.01)	(51) <b>H01H 71/00</b> (2006.01)
<b>C04B 18/10</b> (2006.01)	<b>H01H 71/02</b> (2006.01)
(11) 17849	<b>H01H 71/08</b> (2006.01)
(21) 2007-19108	(11) 17921
(22) 14.08.2007	(21) 2007-19131
(73) Hinterholzinger Otto Ing., Stráž pod Ralskem, CZ	(22) 20.08.2007
(54) Zásypový tuhnuocí stabilizát, zejména k sanaci skládek a důlních děl	(73) OEZ, s. r. o., Letohrad, CZ
	(54) Elektrický přístroj, zvláště jistič, s plombovatelnými prostředky proti nebezpečnému dotyku s jeho přípojovacími svorkami
(51) <b>B60R 19/44</b> (2006.01)	
<b>B60Q 7/00</b> (2006.01)	(51) <b>E04H 12/22</b> (2006.01)
(11) 17909	<b>E04H 12/00</b> (2006.01)
(21) 2007-19091	(11) 18069
(22) 09.08.2007	(21) 2007-19123
(73) Svoboda Miloslav, Praha, CZ	(22) 16.08.2007
(54) Kryt zadního nárazníku automobilu	(73) Subterra a. s., Praha, CZ
	(54) Zařízení k přesnému usazování svislých nosníků

- |                       |           |                                                                        |
|-----------------------|-----------|------------------------------------------------------------------------|
| (51) <b>D06B 3/00</b> | (2006.01) | (22) 17.08.2007                                                        |
| <b>D06B 3/04</b>      | (2006.01) | (73) Technická univerzita v Liberci, Liberec, CZ                       |
| <b>D06B 3/12</b>      | (2006.01) | (54) Zařízení ke kontinuálnímu barvení délkových a plošných materiálů, |
| <b>D06B 23/14</b>     | (2006.01) | zejména textilií                                                       |
| (11) 24180            |           |                                                                        |
| (21) 2012-26174       |           |                                                                        |

#### ND4Q

#### První obnovy doby ochrany průmyslových vzorů

- (51) 25-01  
(11) 34804  
(21) 2009-37941  
(22) 27.10.2009  
(54) Prefabrikovaná deska nástupiště

#### ND4Q

#### Druhé obnovy doby ochrany průmyslových vzorů

- |                 |                                           |
|-----------------|-------------------------------------------|
| (51) 15-05      | (51) 09-01                                |
| (11) 32659      | (11) 32814                                |
| (21) 2004-35458 | (21) 2004-35597                           |
| (22) 12.08.2004 | (22) 11.11.2004                           |
| (54) Vysavač    | (54) Kanystr (lahev) s odnímatelným uchem |

#### PD4A

#### Převod práv a ostatní změny majitelů patentů

- (11) 302111  
(21) 2006-154  
(73) ŽĎAS, a.s., Žďár nad Sázavou, CZ

#### PD1K

#### Převod práv a ostatní změny majitelů užitných vzorů

- |                                                     |                                                     |
|-----------------------------------------------------|-----------------------------------------------------|
| (11) 22746                                          | (11) 26384                                          |
| (21) 2010-22937                                     | (21) 2013-28409                                     |
| (73) VVS - česko-moravské výtahy, s.r.o., Veleň, CZ | (73) HEDVIGA GROUP, a.s., Frýdek-Místek, Místek, CZ |

#### PD4Q

#### Převod práv a ostatní změny vlastníků průmyslových vzorů

- (11) 32337  
(21) 2003-34966  
(73) Brown-Forman Finland Ltd., 00180 Helsinki, FI

### Zamítnuté a částečně zamítnuté přihlášky ochranných známek před zveřejněním

Kapitola obsahuje údaje o rozhodnutích o přihláškách ochranných známek, u kterých byly na základě provedeného věcného průzkumu shledány Úřadem důvody pro zamítnutí přihlášky ochranné známky podle ustanovení § 4 nebo 6 zákona č. 441/2003 Sb. Na základě toho Úřad vydal rozhodnutí o zamítnutí přihlášky podle ustanovení § 22 zákona č. 441/2003 Sb., a to pro celý seznam výrobků a služeb nebo pro jeho část. Údaje o výsledku rozhodnutí (zamítnutí přihlášky, částečné zamítnutí přihlášky) jsou uvedeny za datem právní moci rozhodnutí pod INID kódem (583) s názvem "Datum právní moci rozhodnutí/výsledek rozhodnutí".

(210) **O-488781**  
(540)

**VŘÍDELNÍ VODA**

(583) 01.08.2014/NABYTÍ P.M. - ZAMÍTNUTÍ PŘIHLÁŠKY

(210) **O-499351**  
(540)

(210) **O-488782**  
(540)

**VŘÍDELNÍ SŮL**

(583) 01.08.2014/NABYTÍ P.M. - ZAMÍTNUTÍ PŘIHLÁŠKY

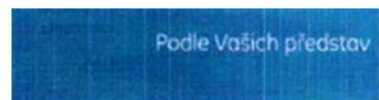

(210) **O-494608**  
(540)



(583) 05.08.2014/NABYTÍ P.M. - ZAMÍTNUTÍ PŘIHLÁŠKY

(210) **O-501632**  
(540)

**CZ.Mobile**

(583) 29.07.2014/NABYTÍ P.M. - ČÁSTEČNÉ ZAMÍTNUTÍ PŘIHLÁŠKY

(210) **O-504654**  
(540)

**Vinné sklepy Milotice**

(583) 22.07.2014/NABYTÍ P.M. - ZAMÍTNUTÍ PŘIHLÁŠKY

(583) 01.08.2014/NABYTÍ P.M. - ČÁSTEČNÉ ZAMÍTNUTÍ PŘIHLÁŠKY

(210) **O-495885**  
(540)

**VISEGRAD EXCHANGE FORUM**

(583) 02.08.2014/NABYTÍ P.M. - ZAMÍTNUTÍ PŘIHLÁŠKY

(210) **O-507944**  
(540)

(210) **O-497654**  
(540)

**DREAM REALITY**

(583) 02.08.2014/NABYTÍ P.M. - ČÁSTEČNÉ ZAMÍTNUTÍ PŘIHLÁŠKY



(583) 01.08.2014/NABYTÍ P.M. - ZAMÍTNUTÍ PŘIHLÁŠKY





## Zveřejněné přihlášky ochranných známek

(210) **O-494608**  
(220) 20.04.2012  
(320) 20.04.2012  
(511) 41  
(540)



(510) (41) výuka bojových umění a sportů.  
(730) **Góralczyk Zbyněk**, Dolany 159, Kralupy nad Vltavou, 27801, CZ

(210) **O-497654**  
(220) 22.08.2012  
(320) 22.08.2012  
(511) 9, 35, 42  
(540)

### DREAM REALITY

(510) (9) audiovizuální zařízení pro výuku, hry (herní zařízení) upravené pro použití s externí obrazovkou nebo monitorem, počítačové hry (programy -), stereoskopické přístroje, stereoskopy; (35) reklama, reklama on-line v počítačové síti, televizní reklama, venkovní reklama, komunikační média (prezentace výrobků v komunikačních médiích) pro účely maloobchodu, pořádání veletrhů pro obchodní a reklamní účely, předvádění zboží, reklamní materiály (zasílání zákazníkům -), reklamní nebo inzertní materiály (rozšiřování -), veřejnost (styky s -), výstavy komerční a reklamní (organizování -); (42) architektura, grafický design, plánování městské výstavby, počítačové programování, projekce (stavební), projektová činnost, studie technických projektů, software (pronájem počítačového -), tvorba software (počítačových programů).  
(730) **Homola Ondřej Ing.**, Huslenky 718, Huslenky, 75602, CZ

(210) **O-501632**  
(220) 05.02.2013  
(320) 05.02.2013  
(511) 9, 36  
(540)

### CZ.Mobile

(510) (9) hasiči přístroje; (36) pronájem nemovitostí, správa nemovitostí.  
(730) **GTS Czech s.r.o.**, Přemyslovská 2845/43, Praha 3, 13000, CZ  
(740) ČÍŽEK HOSTAŠ advokátní kancelář, v.o.s., JUDr. Petr Hostaš, Na Struže 1740/7, Praha 1, 11000

(210) **O-502733**  
(220) 18.03.2013  
(320) 18.03.2013  
(511) 29  
(540)

### Poctivá Kostecká šunka

(510) (29) šunka.  
(730) **Kostecké uzeniny a.s.**, Kostelec 60, Kostelec, 58861, CZ  
(740) Ing. Václav Kratochvíl, Husníkova 2086/22, Praha 5, 15800

(210) **O-503261**  
(220) 08.04.2013  
(320) 08.04.2013  
(511) 5

(540)

**Biocan** DHPPI/L4R  
NOVEL

(510) (5) výrobky farmaceutické a parafarmaceutické, vakcíny humánní a veterinární, vitamíny a minerály a stopové prvky pro lidi a zvířata, dietní nutriční přípravky pro lékařské účely, léčiva, medicínální sirupy, výtažky z léčivých bylin a kombinované přípravky vitamínů, minerálů, stopových prvků a bylinných výtažků pro lékařské účely, potravinové doplňky obohacené vitamíny nebo minerály nebo stopovými prvky, vitamínové přípravky, vitamíny a multivitaminové preparáty, minerály a multiminerálové preparáty, bylinné čaje - v rámci této třídy, léčivé byliny, cukrovinky nebo pastilky nebo tabletky nebo tobolky nebo kapsle nebo žvýkačky s léčivými přísadami, dietetické látky upravené pro lékařské účely, minerální vody a dietetické nápoje upravené pro lékařské účely, dietní potraviny upravené pro lékařské účely, doplňky výživové pro lékařské účely, bílkovinné přípravky nebo potrava pro lékařské účely, bakteriální lyzáty pro lékařské účely, balzámy a krémy a masti pro lékařské účely, chemické přípravky pro lékařské účely, léčivé oleje, oleje pro lékařské účely, tuky pro lékařské účely, léčivé soli, tinktury pro lékařské účely, bylinné výtažky nebo sirupy - v rámci této třídy, vitamínová a minerální výživa ve formě koncentrátů, proteinové koncentráty jako výživné přídavky k potravinám (potravinové doplňky), droždí pro farmaceutické účely, potravinové doplňky s léčebnými účinky, doplňky stravy s léčebnými účinky, výživné nebo dietetické přípravky pro lékařské účely pro denní doplnění stravy jako instantní strava nebo samostatná směs, která se skládá hlavně z mléka v prášku nebo ze živočišných nebo zeleninových proteinů, také s přídavkem vitamínů nebo minerálů nebo stopových prvků nebo cukru, léčivé přípravky, lékárenské výrobky, farmaceutické a veterinární výrobky, hygienické výrobky pro léčebné účely, potravní doplňky pro lidskou potřebu a pro zvířata, dezinfekční přípravky, výrobky pro hubení škodlivých zvířat, fungicidy, herbicidy, doplňky stravy s obsahem potravních doplňků a doplňky stravy s obsahem bakteriálních lyzátní a potravinové doplňky ne pro lékařské účely obsahující látky živočišného původu, potravinové doplňky ne pro lékařské účely obsahující látky rostlinného původu.

(590) Barevná  
(730) **Bioveta, a.s.**, Komenského 212, Ivanovice na Hané, 68323, CZ  
(740) Advokátní kancelář, JUDr. PhDr. Jaromír Saxl, advokát, Údolní 33, Brno, 60200

(210) **O-505666**  
(220) 30.06.2013  
(320) 30.06.2013  
(511) 9, 38, 42  
(540)



(510) (9) měřicí přístroje pro sběr a zaznamenávání hodnot ze senzorů elektrických i neelektrických veličin, přístroje a nástroje vědecké, přístroje

pro měření, signalizaci a kontrolu, senzory elektrických a neelektrických veličin, teploměry, zařízení na zpracování dat, počítače, hardware; (38) vzdálený dohled a vzdálené řízení procesů; (42) pronájem software, poradenství v oblasti software, správa počítačových sítí, počítačové systémové analýzy, tvorba počítačových systémů, přenos dat nebo dokumentů z fyzických nosičů na elektronické nosiče, převod (konverze) dat a počítačových programů (ne fyzický), navrhování a vývoj počítačového hardware, poradenství v oblasti navrhování a vývoje počítačového hardware, pronájem počítačů, výzkum, vývoj, inženýrské práce, návrh a vývoj přístrojů pro měření, signalizaci a kontrolu včetně poradenství, návrh a vývoj senzorů včetně poradenství.

(730) **HW group s.r.o.**, Rumunská 26/122, Praha 2, 12000, CZ

(740) Loskotová & partneři, patentová a známková kancelář, Ing. Gabriela Loskotová, K Závětinám 727, Praha 5, 15500

(210) **O-506663**

(220) 09.08.2013

(320) 09.08.2013

(511) 9, 14, 16, 21, 25, 28, 34, 35, 36, 39, 41, 43

(540)

**PIS**

(510) (9) magnetofonové kazety, gramofonové desky; (14) bižuterie; (16) plakáty, tiskoviny, knihy, periodika, pohlednice, časopisy, mapy, stravenky, pohledy; (21) skleněné, porcelánové a kameninové zboží, hrníčky, skleničky; (25) trička, mikiny, čepice; (28) loutky; (34) potřeby pro kuřáky, popelníky; (35) zajišťování propagace města, anotační a písařské služby, komerční správa a provoz svěřených kulturně historických památek na území hlavního města Prahy, výstřížková služba z domácího i zahraničního tisku; (36) správa a provoz svěřených kulturně historických památek na území hlavního města Prahy (správa nemovitostí), směnárenské služby; (39) organizování vlastivědných zájezdů za kulturními a historickými památkami v tuzemsku i zahraničí, provozování cestovní kanceláře, průvodcovská činnost v památkových objektech ve vlastnictví hlavního města Prahy, pokud nejsou provozovány jinými kulturními organizacemi zřízenými hlavním městem Prahou, organizační zajištění průvodcovských služeb; (41) seznamování domácích i zahraničních zájemců s kulturně historickým vývojem, realitami a památkami Prahy všemi dostupnými formami, shromažďování, zpracování a podávání všeobecných faktografických informací o Praze, a to česky i v cizích jazycích, pořádání přednášek, kvalifikační příprava pro průvodce, vydavatelská a nakladatelská činnost, organizační zajištění tlumočnických, překladatelských služeb ze všech oborů, organizační zajištění a zprostředkování českých i cizojazyčných služeb hostesek; (43) provozování cestovní kanceláře (stravování a přechodné ubytování).

(730) **Pražská informační služba**, Arbesovo náměstí 4, Praha 5, 15000, CZ

(740) AK Schulmann&Stachová, JUDr. František Schulmann, Valentinská 92/3, Praha 1, 11000

(210) **O-507137**

(220) 28.08.2013

(320) 28.08.2013

(511) 7, 8, 9, 11, 21, 35

(540)

**canas**

(510) (7) kuchyňské stroje elektrické jako ruční mixery, otvíráky univerzální elektrické, otvíráky konzerv elektrické, elektrické mlýnky pro domácnost, mlýnky na koření elektrické, mlýnky na kávu elektrické, masové mlýnky elektrické (stroje), stroje na krájení chleba, kuchyňské elektrické roboty, lisy na ovoce (elektrické) pro domácnost, loupací stroje, mechanické ruční nástroje a nářadí, mísicí kuchyňské stroje elektrické, nože (elektrické), nůžky elektrické, prosivací zařízení, pumpy vakuové (stroje), stroje na uzavírání lahví, stroje na výrobu másla, strouhací stroje na zeleninu,

škrabací stroje na zeleninu, šlehače (elektrické), šlehače (elektrické) pro domácnost, stroje na výrobu těstovin; (8) jídelní přístroje, vidličky, nože, nožičky s vidličkou, nože na zeleninu, nože na otvírání ústřic, lžíce, lžičky, řeznické a kuchyňské nože, ocílky, sekáčky, sekáčky na led, sekáčky na zeleninu, sekáčky na maso (ruční nástroje), nůžky kadeřnické, nůžky krejčovské, nůžky na papír, nůžky na potraviny, brousky nožů, rádlá, krájecí kolečka, otvíráky univerzální a konzerv neelektrické, multifunkční otvíráky, otvíráky s nožičkem, kráječe vajec, kráječe na hranolky, kráječe na zeleninu, kráječe pizzy (neelektrické), kráječe sýrů (neelektrické), ozdobné kráječe neelektrické, škrabky (ruční nástroje), škrabky na zeleninu, odpeckovače neelektrické, odšťavňovače neelektrické, porcovače neelektrické, pinzety, kleště, kleště s vidličkou, kleště na cukr, na moučníky, na salát a na špagety, kleště na led, louskáčky ořechů, ozdobné kráječe a vykrajovače na těsto, odpeckovače, ošezávátka fólií; (9) kuchyňské váhy, barové dávkovací odměrky, hodiny časoměrné pro použití v kuchyni (přesýpací), hodiny na měření doby vaření vajec (na principu přesýpacích hodin); (11) zařízení pro ekonomickou úsporu vody jako spořiče vody pro sprchy a perlátory, WC spořiče vody, elektrické a piezoelektrické zapalovače plynu, plynové zapalovače, zapalovače křesadlové pro vznícení plynu, grily, grily na opékání, opékače chleba, elektrické toasty, elektrické kávovary, filtry (části zařízení pro domácnost), filtry na pitnou vodu, hrnce tlakové (elektrické), kuchyňské potřeby elektrické na pečení a vaření, stroje a zařízení na výrobu ledu, chladič nádob; (21) nerez kuchyňské nářadí a nádobí, grily neelektrické, nářadí na gril, jehlice, špejle (kovové) na pečení a grilování, mixéry s výjimkou elektrických pro použití v domácnosti, šlehače kuchyňské s výjimkou elektrických, termosky, termosky na jídlo, konvice z nerezavějící oceli, tlakové hrnce, kávovary neelektrické, konvice na čaj, konvice na kávu, schránky na čaj, sklenice na pití, šálky s výjimkou šálků z drahých kovů, kuchyňské potřeby jako nádobí, hrnce, kastroly, skleněné poklice, pokličky, konvičky, pánve, pánve se speciálními povlaky, formy na pečení, pekáče, plechy na pečení, zapékací mísy, jídelní servisy, servírovací soupravy, talíře, výrobky pro stolování z nerezavějící oceli, tácy, podtácky, podnosy kromě papírových a určených k prostírání, podnosy na použití v domácnosti, podnosy ozdobné na stůl, jídonosiče, mísy, hluboké mísy, misky, hluboké misky, misky na mycí houby, misky na ovoce, misky na uchovávání másla, mísy na zeleninu, mísy polévkové, mísy salátové, podšálky a jejich soupravy, nádobí pro mikrovlnné trouby, nádobí pro mrazicí a chladič boxy, chladič návleky na láhve pro domácnost, kuchyňské nářadí a ostatní pomůcky do kuchyně jako otvíráky lahví, otvíráky na korkové a korunkové uzávěry, formičky, tvořítka na led, skřípce, mašlovačky, šlehací metly, naběračky kuchyňské, stěrky, vafečky, paličky, pěnovačky, cedníky, košíky na cezení, vyvařovací košíky, sítká, návleky, násyčky, napařovací vějíře, napařovací podložky, struhadla, válečky a tvořítka na těsto, vykrajovátká na těsto, zdobičky, servírovací lopatky, nádoby na přípravu zmrzliny a ledových nápojů, kuchyňské nádoby skleněné, nádoby na cukr, nádoby na smetanu, dózy, dávkovací dózy jako potřeby v domácnosti s výjimkou nádob na odměřování, kuchyňské zásobníky, schránky na chléb a pečivo, solničky, pepřenky, cukřenky, máselníčky, poklopy na máslo (víčka na máselníčky), poklopy na sýr, kořenky a jejich soupravy, ruční mlýnky pro domácnost, ruční mlýnky na koření, ruční mlýnky na kávu, párátká, stojánky na párátká, špejle, stojánky na ubrousky, bloky na nože, obracečky, šťouchadla brambor, loupáče na jablka, lisy na česnek (kuchyňské potřeby), lisy na citron, dávkovače plastové, věšáky kuchyňského nářadí, krájecí desky plastové, dřevěné, skleněné, konvičky s pístem i bez pístu ze skla, kovu, plastu a jejich kombinací, hrníčky, vyluhovací sítká, návleky tekutin, kroužky na hrdla lahví, visačky na hrdla lahví kromě papírových, vakuové uzávěry a vakuové pumpy, kuchyňské pumpy na kečup, šejkry, míchátká, sítká se spirálou, plastové podnosy a podložky pod horké nádobí, prachovky, utěrky na čištění, hadry na čištění, hadry na utírání prachu, houby na použití v domácnosti, čisticí potřeby, rukavice pro domácnost, kartáče, kartáče na čištění nádrží a nádob, kartáče na umývání nádobí, kartáčky na umývání nádobí, podložky kromě papírových určené k prostírání, podložky na krájení pro použití v kuchyni, baňky, láhve (skleněné nádoby), čajníky, čajová vajička (sítká), čajové soupravy, držáky na ubrousky, džbánky, džbány, espresa (kávovary) neelektrické, filtry kávové neelektrické, hůlky a tyčinky jídelní (kuchyňské náčiní), chladič, mrazicí láhve, kalíšky na vajíčka, domácí a kuchyňské potřeby a nádoby z kameniny, stolní karafy na olej, karafy, stolní láhve, kávové soupravy, kbelíky na led, keramika na použití v domácnosti, koše na odpadky, koše na použití v domácnosti, koše piknikové (včetně nádobí), košíky na chléb (pro použití v domácnosti), kroužky na ubrousky, křišťálové sklo (výrobky z -), strojky na výrobu nudlí, porcelán, prkénka na krájení chleba, překapávače kávy, neelektrické, rendlíky na smažení,

skleněné zátky, slánky, stojánky na odkládání nožů, trychtýře, tyčinky na míchání koktejlů; (35) marketing, reklamní a propagační služby. (540)  
(730) **Nápravník Kamil**, Větrná 265, Předboj, 25072, CZ

(210) **O-507498**  
(220) 11.09.2013  
(320) 11.09.2013  
(511) 35, 40  
(540)



(510) (35) maloobchod, velkoobchod a internetový obchod s výrobky uvedenými ve třídách 6 a 8; (40) zpracování kovů, obrábění kovů.  
(730) **ZEBRAFAST a.s.**, Zlatnická 1582/10, Praha 1, 11000, CZ  
(740) JUDr. Magdalena Hrdličková, Ph.D., advokátka, Zlatnická 10, Praha 1, 11000

(210) **O-507627**  
(220) 18.09.2013  
(320) 18.09.2013  
(511) 19, 37, 42, 45  
(540)

### DNK DOKUMENT NÁRODNÍ KVALITY

(510) (19) dřevěné montované stavby, nekovové stavební truhlářské výrobky v rámci této třídy, nekovové stavební materiály zařazené do třídy 19; (37) stavebnictví, zprostředkovatelská a informační činnost v oblasti stavebnictví, odborná poradenská činnost v oblasti stavebnictví; (42) odborná poradenská činnost, zejména v oblasti tvorby norem, znalecké posudky a analýzy spadající do této třídy, inspekce stavebních projektů, certifikace subjektů zabývajících se výrobou stavebních sestav na bázi dřeva, certifikace subjektů zabývajících se stavbou montovaných objektů na bázi dřeva; (45) odborná poradenská činnost, zejména v oblasti legislativy, notifikace a autorizace v oboru stavitelství a dřevařského průmyslu.  
(730) **Asociace dodavatelů montovaných rodinných domů**, Bauerova 491/10, Brno, 60300, CZ  
(740) Ing. Libor Markes, Grohova 54/145, Brno, 60200

(210) **O-507709**  
(220) 20.09.2013  
(320) 20.09.2013  
(511) 29, 31



(510) (29) maso, ryby, drůbež a zvěřina, masové výtahy, konzervované, mražené, sušené a vařené ovoce a zelenina, želé, džemy, kompoty, vejce, mléko a mléčné výrobky, jedlé oleje a tuky; (31) zrní a zemědělské, zahradnické a lesní produkty nezahrnuté v jiných třídách, živá zvířata, čerstvé ovoce a zelenina, semena, rostliny a čerstvé květiny, krmiva pro zvířata, slad.  
(730) **DOLANEA s.r.o.**, Dolany 42, Čkyně, 38481, CZ

(210) **O-508053**  
(220) 03.10.2013  
(320) 03.10.2013  
(511) 6, 11, 17, 19, 20, 21, 27, 35, 37  
(540)

### LITEN

(510) (6) obecné kovy a jejich slitiny, kovové stavební materiály, trubky kovové, potrubí vodovodní kovové, kovové spojovací součásti pro potrubí zahnuté do této třídy, zejména spojovací kolena, rozdělovací kusy pro potrubí, spojky pro potrubí, spojky pro trubky, spojovací kroužky pro trubky, kovové armatury, kovové úchytky pro trubky, výztuže pro potrubí kovové, lišty kovové, koše kovové, kovové ventily pro vodovodní potrubí, kovové věšáky a držáky do koupelen, kovové závěšové tyče a madla, části nábytku z kovů pro vybavení kuchyní, koupelen a mycích prostor, vanová madla (kovová); (11) sanitární technika a zařízení, zejména koupací vany, hydromasážní vany, sprchové vany a vaničky, sprchy, sprchové kouty a boxy, sprchové dveře, hydromasážní systémy, hydromasážní panely, vanové příslušenství (armatury), vodovodní potrubí jako součást hygienických instalací, kohoutky pro potrubí, instalační materiál pro vany, tvarovky pro sanitární rozvody, sedátka záchodová, vodovodní baterie, směšovací baterie pákové pro vodovodní potrubí, sprchové baterie, sprchové hadice a držáky, držáky na lampy a svítidla, kuchyňské dřezy, zařízení pro filtraci, rozvod a ohřívání vody, zejména ohříváče vody zásobníkové nebo průtokové, přístroje a zařízení pro klimatizaci, chlazení, topení, osvětlení, ventilaci, sušení, výrobu páry, zařízení pro sauny, infrazauny, bojler, sanitární keramika, koupelnové obklady; (17) polotovary z plastických hmot, nekovové ohebné trubky, ohebné nekovové hadice, armatury, potrubí a jejich spojovací součásti z umělých hmot, objímky na potrubí nekovové, výztuže pro potrubí nekovové, materiály těsnící, ucpávkové a izolační, gumové a plastové, vše zařazené v této třídě, zejména silikonové a polyuretanové pěny, pěnové lepicí materiály pro spojování stavebních prvků, tmely spárovací a k utěšňování, vyplňovací materiály z gumy, z plastů a veškerých syntetických materiálů, extrudované tepelně-izolační materiály, trubkové rozvody z plastických hmot, trubkové fitinky a armatury z plastických hmot, izolace elektrická, tepelná nebo akustická; (19) stavební materiály nekovové, neohebné trubky nekovové pro stavebnictví, stavební technická keramika a sklo, dlažba nekovová, nekovový obkladový materiál, keramické obklady a dlažby, mozaiky pro stavebnictví, lišty nekovové, nekovový krytový materiál; (20) nábytek a jeho části z plastických hmot, ze dřeva nebo skla pro vybavení kuchyní, koupelen a mycích prostor, sektorový nábytek, lékárníčky a sanitární skříňky, toaletní stolky, police, poličky, regály, zrcadla a zrcadlové skříně pro koupelny a umývárny, zrcadla kombinovaná s osvětlením, zrcadla pro toalety a na holení, rámy zrcadel, nekovové věšáky do koupelen, závěšové tyče do koupelen z plastických hmot, jednotlivé díly a náhradní díly pro všechno výše uvedené zboží, zařazené do třídy 20, dřevěná a plastová sedátka a stoličky, výrobky nejmenované v jiných třídách ze dřeva, rákosu, vrbového proutí, náhražek z plastických hmot, podhlavníky, rámy a háčky nekovové, úchytky pro

trubky z umělých hmot, servírovací skleněné stolký pojízdné a nepojízdné; (21) pomůcky pro domácnost, umývárny a koupelny v rámci této třídy, zejména držáky na ručníky, dávkovače mýdla, misky na mýdlo, držáky na mýdlo, pohárky na čištění zubů, držáky pro pohárky na čištění zubů, držáky na toaletní papír, odkládací přihrádky na toaletní potřeby, sady toaletních štětek, štětky na čištění záchodů, schránky papírových ručníků, dávkovače papírových ručníků, dávkovače toaletního papíru, koše na odpadky, koupelňové stěrky na vodu, drobné domácí náčiní a přenosné nádoby pro domácnost z kovu, plastických hmot a dřeva (nikoliv z drahých kovů, ani postříbřených nebo pozlacených kovů); (27) koberečky, rohožky, rohože, podlahové předložky, předložky koupelňové, podlahy do vany, obkladový materiál, vše spadající do této třídy; (35) reklamní, propagační a inzertní služby všeho druhu včetně inzerce a reklamy poskytované v počítačových, telekomunikačních a obdobných sítích, organizování výstav komerčních a reklamních, internetový obchod s výrobky ve třídách 6, 11, 17, 19, 20, 21 a 27; (37) stavebnictví, poradenství v oblasti stavebnictví, zprostředkování v oblasti stavebnictví, zprostředkování oprav a přestaveb nemovitostí, realizace stavebních zakázek, stavební rekonstrukce, provádění staveb včetně jejich změn, udržovacích prací na nich a jejich odstraňování, zednictví, obkladačství, podlahářství, izolaterství.

(730) **LITEN s.r.o.**, Rosická 358, Tetčice, 66417, CZ

(740) Ing. Petr Soukup, Vídeňská 8, Olomouc, 77200

(210) **O-508147**

(220) 08.10.2013

(320) 08.10.2013

(511) 30, 35, 39

(540)

**PASTA  
FIDLI**  
MIMO ZAJETÉ KOLEJE

(510) (30) těstoviny; (35) prodej těstovin; (39) dodávky potravin, zejména těstovin, v rámci této třídy.

(730) **Rust, Klemperer, s.r.o.**, Jugoslávská 620/29, Praha 2, 12000, CZ

(740) Mgr. Marie Šebelová, advokátka, Karla Engliš 3221/2, Praha 5, 15000

(210) **O-508279**

(220) 14.10.2013

(320) 14.10.2013

(511) 9, 35, 38, 42

(540)

**4mulcom**

(510) (9) přístroje pro zpracování informací, počítače, přístroje telekomunikační techniky, přístroje pro elektronický přenos dat, satelitní technika, počítačové a telekomunikační sítě, elektrické vodiče - kabely, datové kabely, optické sítě, čtecí a snímáči elektronické přístroje, elektronické kódy, počítačové programy/aplikace (software), počítačové informační nebo řídicí systémy a technologie, telekomunikační systémy a technologie, elektronické noviny, časopisy a knihy, počítačové hry (programy -), elektronické nosiče dat - paměťová média, Internetové aplikace pro mobilní telefony, počítače a jiné komunikační přístroje, počítačové a telekomunikační příslušenství uvedené v této třídě - servery, modemy, procesory, monitory, kabely, klávesnice, počítačové tiskárny, dotykové displeje, počítačové myši, ovladače apod., přístroje pro záznam, převod a reprodukci zvuku nebo obrazu, audio-video přístroje, přístroje pro měření, regulaci, vážení, kontrolu a signalizaci, přístroje optické, přístroje fotografické, vědecké aparáty a přístroje, přístroje pro vedení, výrobu, přepínání, přeměnu, akumulaci, regulaci nebo řízení elektrického proudu, ochranné pomůcky pro oblast elektro v rámci této třídy, elektrosoučástky všeho druhu; (35) automatizované zpracování a správa obchodních nebo technických dat, marketingové činnosti, reklamní činnosti, inzerce, průzkum trhu, podnikatelské informace, organizování komerčních a reklamních akcí, obchodní zastoupení jiných podnikatelských subjektů -

zejména výrobců, činnosti podnikatelských, ekonomických a organizačních poradců, služby a poradenství v oblasti managementu, administrativní a kancelářské práce, maloobchodní, velkoobchodní a elektronický prodej (e-shop) telekomunikační a výpočetní techniky včetně příslušenství; (38) telekomunikační služby, poskytování telekomunikačního připojení k počítačovým sítím, Internetová komunikace, počítačová komunikace - elektronický přenos dat, elektronická pošta, mobilní komunikace, satelitní komunikace, telefonické služby přes počítačové sítě, provoz telekomunikačních sítí, vysílací služby, pronájem telekomunikační techniky a zařízení pro přenos dat, provoz elektronických internetových portálů se zaměřením na telekomunikace, poskytování informací a konzultace v oblasti telekomunikací; (42) tvorba počítačového software - programování počítačů a telekomunikačních zařízení, tvorba informačních, elektronických a komunikačních systémů, tvorba Internetových aplikací, výzkum a vývoj software, počítačové systémové analýzy, regenerace a správa počítačových dat, programátorský servis - instalační služby v oblasti počítačového software, testování, aktualizace a kopírování software, antivirová správa software, provoz internetových portálů se zaměřením na výpočetní techniku a informační technologie, inženýrská a projektová činnost, tvorba a správa internetových stránek, webhosting, počítačová grafika, průmyslový design, pronájem počítačů, počítačových programů a internetových aplikací, poskytování informací a konzultace v oblasti programování, výpočetní techniky a informatiky.

(730) **CertiCon a.s.**, Václavská 12/316, Praha 2, 12000, CZ

(740) Ing. Jiří Štřelák, Šumberova 42, Praha 6, 16200

(210) **O-508552**

(220) 23.10.2013

(320) 23.10.2013

(511) 9, 16, 42

(540)



(510) (9) software a softwarové produkty, zejména určené pro zlepšení výkonnosti organizací s důrazem na procesní přístup k řízení, nahrané nosiče, elektronické manuály a publikace; (16) papírové manuály a publikace v oblasti software; (42) tvorba, výzkum, vývoj a projekce software a softwarových produktů.

(730) **ATTN Consulting s.r.o.**, Krapkova 1159/3, Olomouc, 77900, CZ

(740) Ing. Petr Soukup, Vídeňská 8, Olomouc, 77200

(210) **O-508557**

(220) 23.10.2013

(320) 23.10.2013

(511) 34

(540)

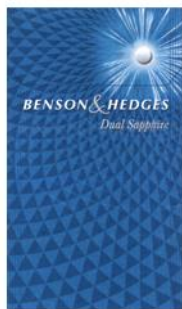

(510) (34) tabák, surový nebo zpracovaný, tabák na kouření, dýmkový tabák, tabák pro ruční balení cigaret, žvýkáci tabák, snus tabák (tabák z vlhkého prášku), cigarety, elektronické cigarety, doutníky, cigarillos, přípravky ke kouření prodávané samostatně nebo ve směsích s tabákem, nikotín k lékařským nebo léčebným účelům, šňupavý tabák, potřeby pro kuřáky zahrnuté do třídy 34, cigaretový papír, tuby na cigarety a zápalky.

(590) Barevná

(730) **JT International S.A.**, 1, rue de la Gabelle, 1211 Geneva 26, CH

(740) Společná advokátní kancelář Všetěčka Zelený Švorčík Kalenský a partneři, JUDr. Otakar Švorčík, Hálkova 2, Praha 2, 12000

(210) **O-508559**

(220) 23.10.2013

(320) 23.10.2013

(511) 5, 16

(540)



(510) (5) farmaceutické a veterinářské výrobky; (16) papír, lepenka a výrobky z těchto materiálů, které nejsou zařazeny do jiných tříd, tiskárenské výrobky, fotografie, plastické obaly (nezařazené do jiných tříd).

(730) **Erawan s.r.o.**, Vinohradská 192, Praha 3, 13000, CZ

(210) **O-508585**

(220) 24.10.2013

(320) 24.10.2013

(511) 9, 16, 25, 28, 35, 38, 41, 45

(540)

### VOLEJTE ŘEDITELI

(510) (9) aparáty pro záznam, uchování, převod, přenos nebo reprodukci zvuku nebo obrazu, magnetické nebo optické podpory zvukových nebo zvukově obrazových záznamů, přístroje pro zpracování informací a počítače a telefony, včetně jejich jednotlivých součástí a náhradních dílů ze třídy 9, počítačové hry s výstupem na PC nebo na TV, hrací skříně uváděné v činnosti vhozením mince, reklamní světelné přístroje, nosiče záznamů nahrané i nenahrané, videokazety nahrané i nenahrané, audiokazety nahrané i nenahrané, audiovizuální programy, audioprogramy, audiovizuální díla na nosičích, audiovizuální díla v digitální podobě, filmy, hudební díla na nosičích nebo v elektronické podobě, CD disky, programové vybavení pro počítače, software, hardware výpočetní techniky nebo komunikační nebo informační techniky, elektronické databáze a databázové produkty, informace a data a databáze a záznamy v

elektronické podobě, elektronické nebo datové nebo informační nebo komunikační nebo výpočetní sítě, včetně jednotlivých součástí a náhradních dílů obsažených ve třídě 9, multimediální aplikace, elektronické multimediální nebo elektronické informační katalogy, elektronické časopisy, elektronická periodika a knihy v elektronické podobě; (16) výrobky z papíru, plakáty, fotografie, kalendáře, pohlednice, gratulace, dopisní papíry, obálky, samolepky, obtisky, poznámkové bloky, desky na spisy, pořadače, omalovánky, activity books, balicí papír, obaly všeho druhu papírové, listy, pytlíky a sáčky pro obalovou techniku, školní sešity, skicáky, tužky, pastelky, tuhy, gumy, ořezávátka, ořezávátka strojky, penály, papírové tašky, umělohmotné tašky, papírové kapesníky, papírové ubrusy a ubrousky, mikrotenové sáčky, těžítka na papíry, tiskoviny, tiskopisy, časopisy, periodika, knihy, databázové produkty v papírové formě, reklamní a informační výrobky v papírové formě, data a databáze obecně na papírových nosičích, tiskárenské výrobky, učební pomůcky v rámci této třídy, umělecké nebo ozdobné předměty z papíru; (25) obleky, obuv, pokrývky hlavy, kabáty, saka dámská, pánská, kostýmy, halenky, košile, spodní prádlo dámské, pánské, boty dámské, pánské, společenské, sportovní, letní, zimní, speciální, boty do vody, pantofle, trepky, klobouky dámské, pánské, společenské, speciální, čepice, včetně pletených, ušanky, šály, šátky, rukavice, ponožky, podkolenky, punčochy, punčochové kalhoty, šortky, plavky dámské, dětské, pánské; (28) pexesa, hrací karty, vykládací karty, papírové hračky, havalomaly papírové; (35) reklamní, inzertní a propagační činnost, marketing, pronájem reklamních informačních míst v rámci této třídy, činnost reklamní agentury, zprostředkování v obchodních vztazích, merchandising, franchising, automatizované zpracování dat, služby, které zahrnují záznam, přepis, vypracování, kompilaci, přenášení nebo systematickosti písemných či datových či elektronických sdělení a záznamů, jakož i využívání nebo kompilaci matematických a statistických údajů, organizační zabezpečování televizního vysílání, podporování a intenzifikace obchodních služeb založené na zvýhodňování klíčových spolupracovníků a klientů, poskytování věrnostních a bonusových systémů, jako například poskytování slev a odměn, výstavy komerční nebo reklamní nebo propagační, předvádění zboží prostřednictvím Internetu nebo katalogu nebo výstav za účelem reklamy anebo prodeje, přeskupování a shromažďování (kromě dopravy) různých výrobků pro třetí osoby za účelem umožnit spotřebiteli pohodlně vybrat, prohlížet a kupovat (kromě přepravy) prostřednictvím katalogu a/nebo internetu a/nebo zásilkového prodeje, zásilkový prodej zboží uvedeného ve třídách 9, 16, 25 a 28; (38) telekomunikace, služby umožňující komunikaci jedné osoby s druhou, televizní vysílání, rozhlasové vysílání, digitální vysílání, televizní vysílání programů, televizní vysílání zábavných, vzdělávacích, výchovných, soutěžních, diskusních a informačních pořadů, matematika, šíření, výměna nebo získávání zpráv a informací, šíření elektronických časopisů, informací, elektronických periodik, knih v elektronické podobě, audio a audiovizuálních děl prostřednictvím informační, datové, elektronické, komunikační, telekomunikační nebo počítačové sítě, zejména Internetu, pomocí satelitů a jiných sítí, informační služby na Internetu související s televizním vysíláním, služby na Internetu související s televizním vysíláním, komunikace, poradenská činnost v oblasti sdělovacích prostředků, telekomunikací a informačních služeb v oblasti telekomunikací, informační kancelář (poskytování informačních služeb prostřednictvím počítačů), šíření audiovizuálních děl, pronájem komunikačních míst; (41) tvorba televizních, audiovizuálních a rozhlasových pořadů, nakladatelství a vydavatelství, ediční činnost, publikační činnost, nahrávání nosičů zvukových nebo obrazových zvukových, půjčování nahraných zvukových a zvukově obrazových záznamů, filmová produkce, agenturní činnost v oblasti kultury, zprostředkování v oblasti kultury, výchovy, zábavy a sportu, výchovná, vzdělávací, soutěžní a zábavní činnost, organizace, provozování a provádění her a soutěží i veřejných, výstavní činnost v oblasti kultury, zábavy a vzdělávání, výuka a školení zaměřené na výklad karet, astrologický výklad karet, numerologický výklad karet, výklad snů a vizí, kurzy, vydávání literatury k danému tématu, výstava knih, fejetonů a článků v periodikách, prezentace a výuka s použitím hudebních nástrojů, kurzy autopatie, tvorba audio a videonahrávek s danou tematikou, kurzy a přednášky Feng Shui, kurzy a přednášky magické kuchyně, kurzy vaření pro tělo i duši, přednášky o kartách, runách, astrologii, numerologii, snech, bylinách; (45) výklad karet, astrologický výklad karet, numerologický výklad karet, výklad snů a vizí, živé ukázkové prezentace věštců.

(730) **Barrandov Televizní Studio a.s.**, Kříženeckého nám. 322, Praha 5, 15200, CZ

(210) **O-508707**

(220) 30.10.2013

(320) 30.10.2013

(511) 29, 30, 43

(540) **BAŠTOVY KACHNIČKY pro všechny lidičky**

(510) (29) maso a masové výrobky, uzeniny a uzenářské výrobky, salámy, klobásy, párky, tlačanky, sekaná, ryby, ryby v nálevu, ryby konzervované a nakládané, saláty zeleninové, drůbež a zvěřina, hotová jídla z masa, zeleniny, zelenina vařená, dušená, sušená, konzervovaná; (30) chléb všeho druhu, pekařské pečivo všeho druhu, jemné pečivo a výrobky z listového těsta, plněné i bez náplně v rámci této třídy, trvanlivé pečivo, slané pečivo, koláče, cukroví a cukrářské výrobky jako dorty a zákusky, cukrovinky, knedlíky, noky; (43) služby zajišťující stravování a nápoje - hostinská činnost, provoz restaurace, pivnice, vinárny, baru v rámci této třídy, služby rychlého občerstvení, poskytování hotových jídel a nápojů v restauracích i mimo ně, catering, služby zajišťující dočasné ubytování - provoz hotelu a penzionů v rámci této třídy.

(730) **Bašta Vladimír**, Kremličkova 987/4, Praha 4, 14000, CZ

(740) Ing. Michal Jupa, patentový zástupce, Na Baních 1385, Praha 5 - Zbraslav, 15600

(210) **O-508742**

(220) 31.10.2013

(320) 31.10.2013

(511) 6, 7, 8, 11

(540)



(510) (6) odlitky, výkovky, kovové modely a formy pro výrobu odlitků a výkovků; (7) ložiska (části strojů), části ložisek v rámci této třídy, ozubená kola jako součást strojů, převodovky strojů, elektrické ruční nástroje a nářadí v rámci této třídy; (8) nářadí a nástroje s ručním pohonem; (11) zařízení na topení, sušení, topné články a topné desky, radiátory, infrazářiče, tepelné solární kolektory, panely a systémy pro vytápění, zahrnující přímotopné elektrické panely, elektrokonvektory a tepelné ventilátory.

(730) **ROMMAR s.r.o.**, Na Břehu 766/27, Praha 9, 19000, CZ

(740) Mgr. Jitka Vejražková, patentový zástupce, Podkovářská 6, Praha 9, 19000

(210) **O-509045**

(220) 08.11.2013

(320) 08.11.2013

(511) 6, 16, 21, 25, 29, 30

(540)



(510) (6) plechové dózy a krabičky; (16) papír, lepenka a výrobky z těchto materiálů, které nejsou zařazeny do jiných tříd, papírenské zboží, papírové obaly, plastické obaly (nezařazené do jiných tříd); (21) sklo, porcelán a majolika neobsažené v jiných třídách; (25) oděvy a šaty, obuv, kloboučnické zboží, šátky, šály; (29) maso, drůbež, zvěřina, masové výtažky, konzervované, mražené, sušené a vařené ovoce a zelenina, želé, džemy, kompoty; (30) čokoláda, cukrovinky.

(590) Barevná

(730) **Levec David**, Nušlova 2270/5, Praha 5, 15800, CZ

(740) GATODE Get Trademark & Design, v.o.s., Ing. Denisa Dudová, Norská 571/5, Praha 10 - Vršovice, 10100

(210) **O-509087**

(220) 11.11.2013

(320) 11.11.2013

(511) 29, 30, 32

(540)



(510) (29) maso, ryby, drůbež a zvěřina, masové výtažky, konzervované, mražené, sušené a vařené ovoce a zelenina, želé, džemy, kompoty, vejce, mléko a mléčné výrobky, jedlé oleje a tuky; (30) káva, čaj, kakao a kávové náhražky, rýže, tapioka a ságo, mouka a obilninové přípravky, chléb, pečivo a cukrovinky, zmrzlina, cukr, med, melasa, droždí, prášek do pečiva, sůl, hořčice, ocet, omáčky (chuťové přísady), koření, led pro osvěžení; (32) piva, minerální vody, šumivé nápoje a jiné nápoje nealkoholické, nápoje a šťávy ovocné, sirupy a jiné přípravky k zhotovování nápojů.

(730) **Rewise s.r.o.**, Nušlova 2281/27, Praha 5, 15800, CZ

(740) PROPATENT, Ing. Vlasta Sedláčková, Ke Kateřinkám 1393, Praha 4, 14900

(210) **O-509472**

(220) 25.11.2013

(320) 25.11.2013

(511) 35, 39, 41, 45

(540)



(510) (35) činnost ekonomických, podnikatelských a organizačních poradců, automatizované zpracování a správa obchodních dat, administrativní práce, kopírování dokumentů, reklamní činnost, marketingová činnost, inzertní činnost, obchodní průzkum, předvádění výrobků, modeling pro reklamní účely, obchodní poradenství, manažerské služby, pomoc při řízení podniku a podnikání, maloobchodní, velkoobchodní a elektronický prodej oděvů, zejména svatebních šatů, dále turistických suvenýrů, tiskoviny, šperků a drahých kovů, poskytování obchodních a prodejních informací, zprostředkování v uvedených činnostech; (39) cestovní agentura, organizování a pořádání cest, doprava osob nebo zboží, turistické prohlídky, doprovod turistů, zprostředkování v dopravě, pronájem dopravních prostředků, rezervace dopravy, skladovací činnost, balicí činnost, provoz skladů, poradenství a poskytování informací v dopravě; (41) vzdělávací, školicí a výchovná činnost, zábavní činnost, kulturní a společenská, sportovní činnost, vydavatelská a nakladatelská činnost, elektronické publikování, umělecká agentura, audio-video produkce, filmování a fotografování, zprostředkování v uvedených činnostech; (45) svatební agentura - organizování a pořádání svatebních obřadů, seznamovací služby, společenské představení, služby seznámení přes Internet, služby sociálních a společenských sítí na Internetu, advokátní služby, půjčovna oděvů, zejména svatebních šatů, předmanželské a manželské poradenství, doprovod do společnosti, bezpečnostní činnost, ochrana osob nebo majetku, činnosti strážců, hlídací služby, zprostředkování v uvedených činnostech.

(730) **UTS Prague s.r.o.**, Křenova 9/439, Praha 6, 16200, CZ

(740) Ing. Jiří Střelák, Šumberova 42, Praha 6, 16200

(210) **O-509492**

(220) 26.11.2013

(320) 26.11.2013

(511) 9, 16, 35, 38, 41

(540)

**ECHO24.cz**

(510) (9) data, databáze a jiné informační produkty na nosičích dat a v elektronických datových, informačních telekomunikačních sítích všeho druhu, nosiče dat všeho druhu spadající do třídy 9, elektronické a datové sítě, multimediální aplikace, elektronická periodika; (16) nosiče informací v rozsahu třídy 16, tiskoviny všeho druhu - periodické a neperiodické publikace, časopisy, fotografie, kalendáře, kancelářské potřeby, katalogy, knihy, noviny, papírenské výrobky, reprodukce, tiskoviny, informační, reklamní a propagační tiskoviny; (35) reklamní, inzertní, propagační a marketingová činnost, překlad informací do počítačové databáze; (38) elektronická pošta, počítačová komunikace, přenos zpráv a obrazových informací pomocí počítače, distribuce informací pomocí komunikace mezi sítěmi, přenos informací po Internetu, služby přenosu publikací na nosičích přenášených po síti, přenos zpráv a obrazových informací pomocí počítače, šíření elektronických časopisů, periodik a knih v elektronické podobě; (41) nakladatelská a vydavatelská činnost, vydávání knih, publikací, časopisů, audiovizuálních děl, datových souborů včetně jejich elektronické podoby, zvukových a zvukově obrazových záznamů, vydávání elektronických časopisů, periodik, knih.

(730) **Balšínek Dalibor**, Nad Závěrkou 7, Praha 6 - Břevnov, 16900, CZ

(740) JUDr. Helena Chaloupková, Na Kozačce 1289/7, Praha 2 - Vinohrady, 12000

(210) **O-509493**

(220) 26.11.2013

(320) 26.11.2013

(511) 9, 16, 35, 38, 41

(540)

**ECHO 24**

(510) (9) data, databáze a jiné informační produkty na nosičích dat a v elektronických datových, informačních telekomunikačních sítích všeho druhu, nosiče dat všeho druhu spadající do třídy 9, elektronické a datové sítě, multimediální aplikace, elektronická periodika; (16) nosiče informací v rozsahu třídy 16, tiskoviny všeho druhu - periodické a neperiodické publikace, časopisy, fotografie, kalendáře, kancelářské potřeby, katalogy, knihy, noviny, papírenské výrobky, reprodukce, tiskoviny, informační, reklamní a propagační tiskoviny; (35) reklamní, inzertní, propagační a marketingová činnost, překlad informací do počítačové databáze; (38) elektronická pošta, počítačová komunikace, přenos zpráv a obrazových informací pomocí počítače, distribuce informací pomocí komunikace mezi sítěmi, přenos informací po Internetu, služby přenosu publikací na nosičích přenášených po síti, přenos zpráv a obrazových informací pomocí počítače, šíření elektronických časopisů, periodik a knih v elektronické podobě; (41) nakladatelská a vydavatelská činnost, vydávání knih, publikací, časopisů, audiovizuálních děl, datových souborů včetně jejich elektronické podoby, zvukových a zvukově obrazových záznamů, vydávání elektronických časopisů, periodik, knih.

(730) **Balšínek Dalibor**, Nad Závěrkou 7, Praha 6 - Břevnov, 16900, CZ

(740) JUDr. Helena Chaloupková, Na Kozačce 1289/7, Praha 2 - Vinohrady, 12000

(210) **O-509494**

(220) 26.11.2013

(320) 26.11.2013

(511) 9, 16, 35, 38, 41

(540)

**Týdeník ECHO**

(510) (9) data, databáze a jiné informační produkty na nosičích dat a v elektronických datových, informačních telekomunikačních sítích všeho druhu, nosiče dat všeho druhu spadající do třídy 9, elektronické a datové sítě, multimediální aplikace, elektronická periodika; (16) nosiče informací v rozsahu třídy 16, tiskoviny všeho druhu - periodické a neperiodické publikace, časopisy, fotografie, kalendáře, kancelářské potřeby, katalogy, knihy, noviny, papírenské výrobky, reprodukce, tiskoviny, informační, reklamní a propagační tiskoviny; (35) reklamní, inzertní, propagační a marketingová činnost, překlad informací do počítačové databáze; (38) elektronická pošta, počítačová komunikace, přenos zpráv a obrazových informací pomocí počítače, distribuce informací pomocí komunikace mezi sítěmi, přenos informací po Internetu, služby přenosu publikací na nosičích přenášených po síti, přenos zpráv a obrazových informací pomocí počítače, šíření elektronických časopisů, periodik a knih v elektronické podobě; (41) nakladatelská a vydavatelská činnost, vydávání knih, publikací, časopisů, audiovizuálních děl, datových souborů včetně jejich elektronické podoby, zvukových a zvukově obrazových záznamů, vydávání elektronických časopisů, periodik, knih.

(730) **Balšínek Dalibor**, Nad Závěrkou 7, Praha 6 - Břevnov, 16900, CZ

(740) JUDr. Helena Chaloupková, Na Kozačce 1289/7, Praha 2 - Vinohrady, 12000

(210) **O-509560**

(220) 28.11.2013

(320) 28.11.2013

(511) 35, 36, 37, 41, 42

(540)



(510) (35) zprostředkování obchodu s výrobky ve třídách 1 - 34, inzertní, reklamní a obchodní propagační služby, zajišťování reklamních a

náborových textů a jejich rozšiřování, marketing, průzkum a analýza trhu, zpracování odborných obchodních posudků a studií, informační servis v oboru obchodu a reklamy, komerční využití Internetu v oblastech komerčních internetových médií a vyhledávacích služeb, systemizace informací do počítačových databází, správa obchodních zájmů třetích osob, obchodní zastoupení tuzemských a zahraničních subjektů, poskytování pomoci při provozování obchodu, zprostředkování obchodních záležitostí, vše s výrobky ve třídách 1-34, organizování propagačních a (nebo) komerčních výstav a přehlídek obchodních služeb, odborná informační a poradenská činnost v oblasti obchodu, distribuce zboží k reklamním účelům, poradenství v oblasti organizace a ekonomiky podnikání; (36) provozování realitní kanceláře, prodej a pronájem nemovitosti, odhady nemovitosti, správa nemovitého majetku, budov, bytů, nebytových prostor, výrobních a provozních objektů a pozemků, zprostředkování obchodu s nemovitostmi a realitami, finanční služby, oceňování nemovitého a movitého majetku, poskytování informací v oblasti realit, investic a nemovitostí pomocí prostředků globální počítačové sítě, posudková činnost v oboru realit, včetně správy a oceňování majetku; (37) zprostředkování oprav staveb, generální dodávky staveb, jejich změny a odstraňování, kompletní dodávky interiéru, stavební práce, poradenská, konzultační a obstaratelská činnost ve stavebnictví, služby ve stavebnictví, zprostředkování služeb souvisejících s přípravou, koordinací a kolaudací stavby spadajících do této třídy, údržba nemovitostí, činnost technických poradců v oblasti stavebnictví; (41) činnost vyučovací, výchovná, vzdělávací a zábavní, pořádání sympozií a konferencí, doprovodných výstav, organizování výstav, doprovodných programů, společenských akcí a školení ke vzdělávacím, kulturním, výchovným a zábavním účelům, pořádání zábavných soutěží, nakladatelství a vydavatelství periodických a neperiodických publikací, zejména v oboru investiční výstavby, realit a architektury na papírových nosičích, nebo v elektronické podobě; (42) architektonické, projektové, designérské a inženýrské služby, zejména v oblasti exteriéru a interiéru, včetně odborného a technického poradenství, tvorba developerských projektů.

(590) Barevná

(730) **Galerie Teplce s.r.o.**, Washingtonova 1624/5, Praha 1, 11000, CZ

distribuce vzorků zboží, zprostředkovatelné práce, automatizované zpracování dat, elektronické zpracování dat pro třetí osoby, vedení a správa databank (zařazené ve třídě 35); (41) pořádání soutěží, organizování vzdělávacích, zábavných, sportovních soutěží nebo soutěží krásy, organizování kulturních nebo vzdělávacích výstav, organizování živých představení a vystoupení, organizování a vedení kolokvií, konferencí, kongresů, seminářů, sympozií, činnost nadace v oblasti kulturních, vzdělávacích a sportovních aktivit, pořádání výchovně-vzdělávacích programů, živé představení a vystoupení, informace a zprostředkování možností rozptýlení, zábavy, pořádání a výroba divadelních a jiných představení, provozování kinosálů, koncertní síně a sály, provozování muzeí, knihovny (půjčovny knih), pořádání diskoték, provozování kasin a heren, provozování her on-line (z počítačové sítě), noční kluby, karaoke, výchovně-zábavné klubové služby, cirkusy, drezúra zvířat, provozování zoologických zahrad, půjčování filmů, umělecké a módní agentury, estrády, pořádání loterií, organizování plesů, plánování a organizování večírků a oslav, předprodej vstupenek, filmová tvorba, filmová studia, dabing, digitální zpracování obrazu, nahrávací studia, nahrávání videopásek, orchestry, výroba rozhlasových a televizních programů, zpravodajské služby, obrazové zpravodajství, rozhlasová a televizní zábava, skládání hudby, střih videopásků, fotografování, půjčování a pronájem divadelních a jiných dekorací, včetně osvětlení, pronájem rozhlasových a televizních přijímačů, půjčování přenosných videokamer, vydávání knih, elektronické publikování (DTP), poskytování on-line elektronických publikací (bez možnosti stažení), vydávání elektronických knih a časopisů on-line, zveřejňování textů, kromě reklamních, posunková řeč (tlumočení), překladatelské služby, informace o výchově a vzdělávání, školení, praktické cvičení, instruktážní výcvik, zkoušení, přezkoušení (v rámci výuky), dálkové studium, korespondenční kurzy, internátní školy, dětské jesle a školky, prázdninové tábory (zábavné služby), náboženská výchova, pomoc a poradenství pro volbu povolání, pořádání a řízení pracovních setkání, tělesná výchova, provozování a pronájem sportovních zařízení, jako golfových hřišť, stadionů, tenisových dvorců, plaveckých bazénů, gymnastický výcvik, půjčování sportovního nářadí, s výjimkou dopravních prostředků.

(730) **Kaán Darius**, Žižkova tř. 12, České Budějovice 1, 37001, CZ

(210) **O-509577**

(220) 29.11.2013

(320) 29.11.2013

(511) 35, 41

(540)

### Autoethanol

(510) (35) marketing, pomoc při podnikání, poradenství týkající se organizace a podnikání, distribuce prospektů, podnikatelské informace, obchodní administrativa, činnost reklamní a inzertní, průzkum a analýzy trhů, poskytování komerčních informací a informačních produktů reklamního a informačního charakteru ve třídě 35, zprostředkovatelská činnost v oblasti obchodu s elektronickými výrobky a s přestavbovou jednotkou pro vozidla, pronájem reklamních ploch, předvádění pro reklamní účely a podporu prodeje, předvádění zboží, vyhledávací služby, on-line inzerce, organizování výstav ke komerčním a reklamním účelům na Internetu, předplatné tiskovin pro třetí osoby, účetnictví, distribuce propagačních tiskovin, plánování obchodních a propagačních akcí, potvrzování uskutečnění obchodních transakcí, reklamní, inzertní a propagační činnost prostřednictvím jakéhokoliv média, prostřednictvím telefonní, datové nebo informační sítě, poradenská činnost v oblasti obchodu a služeb reklamních kancelářů, předávání informací při reklamní činnosti, multimediálních informací obchodního a reklamního charakteru, komerční využití Internetu v oblastech komerčních internetových médií a vyhledávacích služeb, pronájem reklamních ploch, marketing, marketingové studie, obchodní nebo podnikatelské informace, kopírování nebo rozmnožování dokumentů, dokladů, obchodní nebo podnikatelský průzkum, obchodní management, obchodní reklama, systemizace informací do počítačové databáze, překlad informací do počítačové databáze, pronájem reklamních materiálů, rozšiřování reklamních materiálů, průzkum trhu, sekretářské služby, statistické informace, zpracování textů, vedení kartoték v počítači, vydávání reklamních nebo náborových, propagačních a inzertních textů, aktualizování reklamních materiálů, analýzy nákladů, příprava a vyhotovení daňových příznání, dražby, vedení dražeb, hospodářské (ekonomické) prognózy, inzerce poštou, analýzy nákupních cen a velkoobchodních cen, oceňování obchodních podniků, oceňování a odhady v oblasti podnikání, personální poradenství, posuzování efektivnosti provozu a racionalizace práce, pronájem kancelářských strojů a zařízení, průzkum veřejného mínění, přepisování, styky s veřejností,

(210) **O-509584**

(220) 29.11.2013

(320) 29.11.2013

(511) 9, 38, 41

(540)



(510) (9) multimediální aplikace, nosiče zvukových, obrazových a zvukově-obrazových záznamů, zejména CD nosiče, DVD nosiče, Blu-ray nosiče, elektronické informační publikace, časopisy, periodika a multimediální aplikace na nosičích zařazených ve třídě 9, interaktivní a grafické programy (software), elektronické databáze a databázové produkty, zařízení k provozování informačních systémů spadajících do této třídy, obrazové a zvukově-obrazové záznamy na nosičích, zejména hrané filmy, dokumentární filmy a animované filmy, včetně jejich obalů; (38) šíření elektronických informací, šíření audio nebo audiovizuálních děl prostřednictvím informačních nebo telekomunikačních sítí, včetně sítě Internet, pomocí satelitů, televizní vysílání; (41) filmová produkce, televizní produkce, nahrávání nosičů dat všeho druhu, zejména nosičů zvukově-obrazových záznamů, CD nosičů, DVD nosičů, Blu-ray nosičů, výroba, tvorba a šíření audiovizuálních děl prostřednictvím filmu a televize, dabing, producentská a agenturní činnost v oblasti kultury, zejména organizování filmových festivalů, koncertů, estrád, kino-představení, seminářů a soutěží, výstavní činnost v oblasti kultury a



umění, podpora kulturních a sociálních projektů a aktivit v oblasti životního prostředí a zachování kulturního dědictví.

(730) **EKOFEST**, Teronská 656/45, Praha 6, 16000, CZ

(210) **O-509734**

(220) 05.12.2013

(320) 05.12.2013

(511) 9, 16, 35, 38, 41

(540)

Papír  
Print

(510) (9) antény, audiovizuální zařízení pro výuku, automaty hudební, hrací skříně uváděné do chodu vhozením mince, nástroje na určování azimutu, barometry, brýle, pouzdra na brýle, brýle sluneční, brýle proti slunci, brýlové řetízky, buzoly, směrové kompas, clony na oči, čističe nosičů zvukových záznamů, čočky kontaktní, čočky optické, čtecí zařízení v televizi, dalekohledy, diapozitivy, promítací přístroje na diapozitivy, diktafony, magnetické disky, kompaktní disky (audio-video), gramofonové desky, gramofonové jehly, disky optické, DVD přehrávače, elektronická pera (vizuální zobrazovací jednotky), elektronické oznamovací tabule, elektronické publikace (s možností stažení), epidiaskopy, filmové kamery, exponované filmy, stříhací zařízení na filmy, kreslené filmy, fotoaparáty, hologramy, nosiče záznamů nahrané i nenahrané, audiovizuální programy, filmy, CD disky, DVD disky, obaly na CD disky nebo DVD disky nebo na nosiče záznamů, jezdecké přílby, kalkulačky, kalkulačky kapesní, exponované kinofilmy, klávesnice počítačové, kromoměry, magnetická média, magnetické disky, magnetické nosiče dat, magnetické pásky, magnetofony, magnety, magnety dekorativní, mincové mechanismy pro televizory, monitory, mikrofony, nosiče dat magnetické, nosiče dat optické, nosiče zvukových nahrávek, nosiče zvukových záznamů nahrané i nenahrané, audiovizuální díla na nosičích, audiovizuální díla v digitální podobě, programové vybavení pro počítače, interaktivní software, software, hardware výpočetní techniky, interaktivní databáze, elektronické databáze, multimediální aplikace, elektronické multimediální nebo elektronické multimediální katalogy, elektronická periodika a knihy v elektronické podobě, ochranné brýle pro sport, ochranné helmy pro sport, obrazovky, optické disky kompaktní CD ROM, plátna promítací, počítače, počítačové hry (programy), počítačové tiskárny, podložky pod myš, potápěčské masky, potápěčské oděvy, potápěčské rukavice, pravítka (měřicí přístroje), pravítka logaritmická, přehrávače kompaktních disků, přílby ochranné, přístroje pro reprodukci zvuku, rádia, signalizační pišťalky, sluchátka, snímáče obrazu, skenery (zpracování dat), tampóny do uší pro potápěče, televizní přístroje, trojúhelníky výstražné pro vozidla, videokamery, videokazety, videopásky, vyučovací stroje, zápisník elektronický, závaží; (16) alba, atlasy, pouzdra s barvami (školní pomůcky), blahopřání, blahopřání hudební, bloky (papírnické výrobky), brožury, papírové bryndáčky, časopisy, časopisy - komiksy, čínská tuš, desky (papírnické výrobky), psací desky s klípem na přidržování papíru, desky na dokumenty (šanon, pořadače), dopisní papír, držáky na psací potřeby, figurky (sošky) z papírové hmoty, fólie hliníková na balení potravin, fotografie, stojany na fotografie, zemské globusy, grafické reprodukce, grafiky, gummy na mazání, hlína modelovací, houbičky navlhčovací (kancelářské potřeby), hroty psacích per, chrániče prstů (kancelářské potřeby), inkoust v tyčince, inkousty, kalamáře, kalendáře, kalendáře trhací, kancelářské potřeby, kromě nábytku, kancelářské sponky, papírové kapesníky, výrobky z kartónu, spadající do této třídy, karty, katalogy, kelímky papírové na mléčné výrobky, krabice na klobouky z lepenky, knihy, záložky do knih, knižky brožované, knižní záložky, vzory na kopírování, papírové kornouty, krabice lepenkové nebo papírové, kružítka, křída na psaní, laminovačky na dokumenty pro použití v kanceláři, výrobky z lepenky spadající do této třídy, malířská plátna, malířské stojany, malířské štetce, štetce, štetce na psaní, mapy, zeměpisné mapy, maše papírové, materiály na pečetení, pomůcky na mazání, sáčky pro mikrovlnné trouby, materiály

vodové barvy, materiály na modelování, nálepky (lepící pásky) pro kancelářské použití nebo pro domácnost, napínáčky, násadky na pera, noviny, nože na papír (kancelářské potřeby), obálky, obaly (papírnické výrobky), obaly na spisy, obtisky, ocelová pera, opěrka na ruce pro malíře, ořezávací stroje na tužky, ořezávátka na tužky, oznámení rodinných událostí (papírnické výrobky), palety pro malíře, papír, dopisní papír, papír kopírovací (pauzovací), pergamenový papír, papír sací, svítilny papír, toaletní papír, papír voskovaný, papír Xuan pro čínskou kaligrafii, papírenské výrobky spadající do této třídy, papírová prostírání, papírové ubrusy, papírové podložky pod sklenice, podložky pod pívni sklenice, papírové ubrusy, pastelky, pouzdra na pasy, pečeti, penály, pera (kancelářské potřeby), pera plnicí, periodika, plakáty, plány, psací podložky, pomůcky učební, kromě přístrojů, pohlednice, postovní známky, potřeby na psaní, poutače z papíru nebo lepenky, pouzdra na doklady, pouzdra na pera, pouzdra s psacími potřebami, papírové praporky, pravítka, prospekty, příručky, psací podložky, psací soupravy (sada psacích potřeb), publikace, papírové pytlíky jako obaly, razítka, razítka datovací, pouzdra na razítka, razítkovací podušky, ročenky, papírové ručníky, rýsovací nástroje, samolepky, samolepky pro domácnost a pro kancelářské potřeby, sešity, sešíváčky (kancelářské potřeby), skicáky, stírátka na tabule, školní potřeby, tabule školní, těžítka, tikety, tiskopisy, tiskové typy, tiskoviny, tužky, tuhy do tužek, držátka na tužky, patentní tužky, uhly na kreslení, zápisníky, zpěvníky; (35) reklamní, inzertní a propagační činnost, marketing, inzerce poštou, licence na výrobky a služby ostatních (komerční správa), nábor zaměstnanců, pomoc při řízení obchodní činnosti, poskytování obchodních nebo podnikatelských informací, obchodní nebo podnikatelský průzkum, organizování výstav (komerčních nebo reklamních), personální poradenství, pořádání veletrhů pro obchodní a reklamní účely, průzkum trhu, průzkum veřejného mínění, zajišťování předplatného telekomunikačních služeb pro ostatní, merchandising, organizační zabezpečování televizního vysílání, předvádění zboží, příprava inzertních sloupků, reklama (propagace), reklama on-line v počítačové síti, aktualizování reklamních materiálů, pronájem reklamních materiálů, zasílání reklamních materiálů zákazníkům, rozšiřování reklamních nebo inzertních materiálů, sekretářské služby, služby v oblasti grafické úpravy pro reklamní účely, styky s veřejností, vydávání reklamních nebo náborových propagačních a inzertních textů, televizní reklama, obchodní vedení uměleckých agentur, zajišťování novinového předplatného (pro předplatitele); (38) telekomunikace, služby umožňující komunikaci jedné osoby s druhou, elektronická pošta, služby elektronických nástěnek (telekomunikační služby), informační kanceláře, vysílání kabelové televize, služby dálkových konferencí, počítačová komunikace, posílání zpráv, poskytování internetových diskusních fór, pronájem přístrojů pro přenos zpráv, pronájem přístupového času ke globálním počítačovým sítím, pronájem zařízení pro přenos informací, přenášení pomocí satelitních družic, přenos zpráv a obrazových informací pomocí počítače, půjčování telekomunikačních zařízení, telekonference (služby dálkových konferencí), teleshoppingové služby (poskytování televizních kanálů pro teleshoppingové služby), televizní vysílání, digitální vysílání, televizní vysílání programů, televizní vysílání zábavných, vzdělávacích, výchovných, soutěžních, diskusních a informačních pořadů, šíření elektronických časopisů, informací, elektronických periodik, knih v elektronické podobě, audio nebo audiovizuálních děl prostřednictvím informační nebo datové nebo elektronické nebo komunikační nebo telekomunikační nebo počítačové sítě, zejména Internetu, pomocí satelitů a jiné, informační služby na Internetu související s televizním vysíláním, služby na Internetu související s televizním vysíláním, provozování internetového serveru, provozování internetového portálu, zajištění prostoru pro webové stránky, poskytování portálu na Internetu, poskytování on-line platformy pro nahrávání, zpracování, přenos a aktualizaci dat, obrázků, fotografií, 3D aplikací, telexové služby, radiové vysílání, výzvy (služby poskytované rádiem, telefonem nebo jinými elektronickými komunikačními prostředky), zasílání zpráv, šíření audiovizuálních děl; (41) dabing, nakladatelství a vydavatelství, editiční činnost, publikační činnost, nahrávání nosičů zvukových nebo obrazově zvukových, služby v oblasti digitálního zpracování obrazu, elektronické publikování (DTP), služby v oblasti estrád, tvorba audiovizuálních děl, zpravodajství, publicistika, televizní zpravodajství, TV produkce, tvorba kulturních a vzdělávacích programů, tvorba a výroba televizních a audiovizuálních programů, obrazové zpravodajství, filmová produkce, jiná než reklamní, filmová studia, filmová tvorba, filmové projekce, pronájem filmových promítaček a jejich příslušenství, půjčování filmů, fotografování, poskytování informací o možnostech zábavy, o výchově a vzdělávání, poskytování služeb v oblasti karaoke (hudební doprovod písní dle výběru zpěváka), výchovné zábavné klubové služby, služby klubů

zdraví (zdravotní a kondiční cvičení), knihovny (půjčování knih), vydávání knih, koncertní síně, sály, organizování a vedení konference, organizování a vedení kongresu, korespondenční kurzy, provozování muzea, služby nahrávacího studia, nahrávání videopásek, organizování kulturních nebo vzdělávacích výstav, organizace společenských a kulturních akcí, organizace, provozování a provádění her a soutěží i veřejných, provozování kina, organizování plesů, organizování vzdělávacích nebo zábavných soutěží, výstavní činnost v oblasti kultury nebo zábavy nebo výchovy nebo vzdělávání, zábavné parky, plánování a organizování večírků, pořádání soutěží krásy, poskytování online elektronických publikací [bez možnosti stažení], pronájem audio nahrávek, pronájem dekorací, pronájem kinematografických filmů, pronájem osvětlovacích zařízení pro divadla nebo televizní studia, pronájem rozhlasových a televizních přijímačů, provozování her on-line (z počítačové sítě), předprodej vstupenek, výroba divadelních nebo jiných představení, půjčování filmů, půjčování přenosných videokamer, půjčování videokamer, půjčování videopásek, psaní scénářů, pronájem rozhlasových a televizních přijímačů, organizování a vedení seminářů, služby v oblasti grafické úpravy, jiné než pro reklamní účely, studia nahrávací (služby), reportérské služby, školení, vyučování, výroba rozhlasových a televizních programů, televizní zábava, zveřejňování textů, kromě reklamních, tlumočení posunkové řeči, opatřování titulků, výroba vzdělávací informace, nahrávání videopásek, stříhání videopásků, vydávání elektronických knih a časopisů on-line, vydávání textů, s výjimkou reklamních nebo náborových, výroba videofilmů, pronájem zvukového nahrávacího zařízení, živé představení, organizování živých vystoupení.

(730) Česká televize, Kavčí Hory 1, Praha 4 - Kavčí Hory, 14070, CZ

(210) O-509735

(220) 05.12.2013

(320) 05.12.2013

(511) 9, 16, 35, 38, 41

(540)

# Kancl

(510) (9) antény, audiovizuální zařízení pro výuku, automaty hudební, hrací skříně uváděné do chodu vhozením mince, nástroje na určování azimutu, barometry, brýle, pouzdra na brýle, brýle sluneční, brýle proti slunci, brýlové řetízky, buzoly, směrové kompas, clony na oči, čističe nosičů zvukových záznamů, čočky kontaktní, čočky optické, čtecí zařízení v televizi, dalekohledy, diapozitivy, promítací přístroje na diapozitivy, diktafony, magnetické disky, kompaktní disky (audio-video), gramofonové desky, gramofonové jehly, disky optické, DVD přehrávače, elektronická pera (vizuální zobrazovací jednotky), elektronické oznamovací tabule, elektronické publikace (s možností stažení), epidiascopy, filmové kamery, exponované filmy, stříhací zařízení na filmy, kreslené filmy, fotoaparáty, hologramy, nosiče záznamů nahrané i nenahrané, audiovizuální programy, filmy, CD disky, DVD disky, obaly na CD disky nebo DVD disky nebo na nosiče záznamů, jezdecké přilby, kalkulačky, kalkulačky kapesní, exponované kinofilmy, klávesnice počítačové, krokoměry, magnetická média, magnetické disky, magnetické nosiče dat, magnetické pásky, magnetofony, magnety, magnety dekorativní, mincové mechanismy pro televizory, monitory, mikrofony, nosiče dat magnetické, nosiče dat optické, nosiče zvukových nahrávek, nosiče zvukových záznamů nahrané i nenahrané, audiovizuální díla na nosičích, audiovizuální díla v digitální podobě, programové vybavení pro počítače, interaktivní software, software, hardware výpočetní techniky, interaktivní databáze, elektronické databáze, multimediální aplikace, elektronické multimediální nebo elektronické multimediální katalogy, elektronická periodika a knihy v elektronické podobě, ochranné brýle pro sport, ochranné helmy pro sport, obrazovky, optické disky kompaktní CD ROM, plátna promítací, počítače, počítačové hry (programy), počítačové tiskárny, podložky pod myš, potápěčské masky, potápěčské oděvy, potápěčské rukavice, pravítka (měřicí přístroje), pravítko logaritmické, přehrávače kompaktních disků, přilby ochranné, přístroje pro reprodukci zvuku, rádia, signalizační píšťalky, sluchátka, snímače obrazu, skenery (zpracování dat), tampóny do uší pro potápěče, televizní přístroje, trojúhelníky výstražné pro vozidla, videokamery, videokazety, videopásky, vyučovací stroje, zápisník elektronický, závaží; (16) alba, atlasy, pouzdra s barvami (školní pomůcky), blahopřání, blahopřání hudební, bloky (papírnické výrobky), brožury, papírové bryndáčky, časopisy, časopisy - komiksy, čínská tuš, desky (papírnické výrobky), psací desky s klipsem na přidržování papíru, desky na dokumenty (šanon, pořadače), dopisní papír, držáky na psací potřeby, figurky (sošky) z papírové hmoty, fólie hliníková na balení potravin, fotografie, stojany na fotografie, zemské globusy, grafické reprodukce, grafiky, gummy na mazání, hlína modelovací, houbičky navlhčovací (kancelářské potřeby), hroty psacích per, chrániče prstů (kancelářské potřeby), inkoust v tyčince, inkousty, kalamáře, kalendáře, kalendáře trhací, kancelářské potřeby, kromě nábytku, kancelářské sponky, papírové kapesníky, výrobky z kartónu, spadající do této třídy, karty, katalogy, kelímky papírové na mléčné výrobky, krabice na klobouky z lepenky, knihy, záložky do knih, knížky brožované, knižní záložky, vzory na kopírování, papírové kornouty, krabice lepenkové nebo papírové, kružítko, křída na psaní, laminovačky na dokumenty pro použití v kanceláři, výrobky z lepenky spadající do této třídy, malířská plátna, malířské stojany, malířské štětky, štětky, štětky na psaní, mapy, zeměpisné mapy, mašle papírové, materiály na pečeti, pomůcky na mazání, sáčky pro mikrovlnné trouby, misky na vodové barvy, materiály na modelování, nálepky (lepící pásky) pro kancelářské použití nebo pro domácnost, napínáčky, násadky na pera, noviny, nože na papír (kancelářské potřeby), obálky, obaly (papírnické výrobky), obaly na spisy, obtisky, ocelová pera, opěradla na ruce pro malíře, ořezávací strojky na tužky, ořezávká na tužky, oznámení rodinných událostí (papírnické výrobky), palety pro malíře, papír, dopisní papír, papír kopírovací (pauzovací), pergamenový papír, papír, papír svítící papír, toaletní papír, papír voskovaný, papír Xuan pro čínskou kaligrafii, papírenské výrobky spadající do této třídy, papírová prostírání, papírové ubrusy, papírové podložky pod sklenice, podložky pod pивní sklenice, papírové ubrusy, pastelky, pouzdra na pasy, pečeti, penály, pera (kancelářské potřeby), pera plnicí, periodika, plakáty, plány, psací podložky, pomůcky učební, kromě přístrojů, pohlednice, poštovní známky, potřeby na psaní, poutače z papíru nebo lepenky, pouzdra na doklady, pouzdra na pera, pouzdra s psacími potřebami, papírové praporky, pravítka, prospekty, příručky, psací podložky, psací soupravy (sada psacích potřeb), publikace, papírové pytlíky jako obaly, razítka, razítka datovací, pouzdra na razítka, razítkovací podušky, ročenky, papírové ručníky, rýsovací nástroje, samolepky, samolepky pro domácnost a pro kancelářské potřeby, sešity, sešivačky (kancelářské potřeby), skicáky, stírátka na tabule, školní potřeby, tabule školní, těžítka, tikety, tiskopisy, tiskové typy, tiskoviny, tužky, tuhy do tužek, držátka na tužky, patentní tužky, uhly na kreslení, zápisníky, zpěvníky; (35) reklamní, inzertní a propagační činnost, marketing, inzerce poštu, licence na výrobky a služby ostatních (komerční správa), nábor zaměstnanců, pomoc při řízení obchodní činnosti, poskytování obchodních nebo podnikatelských informací, obchodní nebo podnikatelský průzkum, organizování výstav (komerčních nebo reklamních), personální poradenství, pořádání veletrhů pro obchodní a reklamní účely, průzkum trhu, průzkum veřejného mínění, zajišťování předplatného telekomunikačních služeb pro ostatní, merchandising, organizační zabezpečování televizního vysílání, předvádění zboží, příprava inzertních sloupků, reklama (propagace), reklama on-line v počítačové síti, aktualizování reklamních materiálů, pronájem reklamních materiálů, zasílání reklamních materiálů zákazníkům, rozšiřování reklamních nebo inzertních materiálů, sekretářské služby, služby v oblasti grafické úpravy pro reklamní účely, styky s veřejností, vydávání reklamních nebo náborových propagačních a inzertních textů, televizní reklama, obchodní vedení uměleckých agentur, zajišťování novinového předplatného (pro předplatitele); (38) telekomunikace, služby umožňující komunikaci jedné osoby s druhou, elektronická pošta, služby elektronických nástěnek (telekomunikační služby), informační kanceláře, vysílání kabelové televize, služby dálkových konferencí, počítačová komunikace, posílání zpráv, poskytování internetových diskusních fór, pronájem přístrojů pro přenos zpráv, pronájem přístupového času ke globálním počítačovým sítím, pronájem zařízení pro přenos informací, přenesení pomocí satelitních družic, přenos zpráv a obrazových informací pomocí počítače, půjčování telekomunikačních zařízení, telekonference (služby dálkových konferencí), teleshoppingové služby (poskytování televizních kanálů pro teleshoppingové služby), televizní vysílání, digitální vysílání, televizní vysílání programů, televizní vysílání zábavných, vzdělávacích, výchovných, soutěžních, diskusních a informačních pořadů, šíření

elektronických časopisů, informací, elektronických periodik, knih v elektronické podobě, audio nebo audiovizuálních děl prostřednictvím informační nebo datové nebo elektronické nebo komunikační nebo telekomunikační nebo počítačové sítě, zejména Internetu, pomocí satelitů a jiné, informační služby na Internetu související s televizním vysíláním, služby na Internetu související s televizním vysíláním, provozování internetového serveru, provozování internetového portálu, zajištění prostoru pro webové stránky, poskytování portálu na Internetu, poskytování on-line platformy pro nahrávání, zpracování, přenos a aktualizaci dat, obrázků, fotografií, 3D aplikací, telexové služby, radiové vysílání, výzvy (služby poskytované rádiem, telefonem nebo jinými elektronickými komunikačními prostředky), zaslání zpráv, šíření audiovizuálních děl; (41) dabing, nakladatelství a vydavatelství, ediční činnost, publikační činnost, nahrávání nosičů zvukových nebo obrazově zvukových, služby v oblasti digitálního zpracování obrazu, elektronické publikování (DTP), služby v oblasti estrád, tvorba audiovizuálních děl, zpravodajství, publicistika, televizní zpravodajství, TV produkce, tvorba kulturních a vzdělávacích programů, tvorba a výroba televizních a audiovizuálních programů, obrazové zpravodajství, filmová produkce, jiná než reklamní, filmová studia, filmová tvorba, filmové projekce, pronájem filmových promítaček a jejich příslušenství, půjčování filmů, fotografování, poskytování informací o možnostech zábavy, o výchově a vzdělávání, poskytování služeb v oblasti karaoke (hudební doprovod písní dle výběru zpěváka), výchovně zábavné klubové služby, služby klubů zdraví (zdravotní a kondiční cvičení), knihovny (půjčování knih), vydávání knih, koncertní síně, sály, organizování a vedení konference, organizování a vedení kongresu, korespondenční kurzy, provozování muzea, služby nahrávacího studia, nahrávání videopásek, organizování kulturních nebo vzdělávacích výstav, organizace společenských a kulturních akcí, organizace, provozování a provádění her a soutěží i veřejných, provozování kina, organizování plesů, organizování vzdělávacích nebo zábavných soutěží, výstavní činnost v oblasti kultury nebo zábavy nebo výchovy nebo vzdělávání, zábavné parky, plánování a organizování večírků, pořádání soutěží krásy, poskytování on-line elektronických publikací [bez možnosti stažení], pronájem audio nahrávek, pronájem dekorací, pronájem kinematografických filmů, pronájem osvětlovacích zařízení pro divadla nebo televizní studia, pronájem rozhlasových a televizních přijímačů, provozování her on-line (z počítačové sítě), předprodej vstupenek, výroba divadelních nebo jiných představení, půjčování filmů, půjčování přenosných videokamer, půjčování videokamer, půjčování videopásek, psaní scénářů, pronájem rozhlasových a televizních přijímačů, organizování a vedení seminářů, služby v oblasti grafické úpravy, jiné než pro reklamní účely, studia nahrávací (služby), reportéřské služby, školení, vyučování, výroba rozhlasových a televizních programů, televizní zábava, zveřejňování textů, kromě reklamních, tlumočení posunkové řeči, opatřování titulky, výuka, vzdělávací informace, nahrávání videopásek, střih videopásek, vydávání elektronických knih a časopisů on-line, vydávání textů, s výjimkou reklamních nebo náborových, výroba videofilmů, pronájem zvukového nahrávacího zařízení, živé představení, organizování živých vystoupení.

(730) **Česká televize**, Kavčí Hory 1, Praha 4 - Kavčí Hory, 14070, CZ

(210) **O-509742**

(220) 05.12.2013

(320) 05.12.2013

(511) 24, 25

(540)

**Lodia**

(510) (24) běhouny na stůl (pokrývky na stůl), cestovní příkrývky, kapesníky látkové, koupelnové textilie s výjimkou oblečení, ložní pokrývky a příkrývky, ložní prádlo, lůžkové přehozy, lůžkoviny, textilní podložky na stůl pod sklenice a talíře (prostírání), podšívky textilní, pokrývky polštářové ozdobné, portiéry (závěsy), potahy na matrace, potahy na nábytek z textilních materiálů, potahy na postele, povlaky na polštáře, povlaky na sklápěcí kryty toalet, prádlo ložní a stolní (pro domácnost), prádlo stolní, prádlo vyšivané, prostěradla, povlečení, prostírání anglické kromě papírového, přehoz vlněný, houně, pléd, přehozy na postele, příkrývky a pokrývky ložní, ručníky látkové, ručníky látkové na obličej, sprchové závěsy z textilu nebo umělé hmoty, stolní ubrusy s výjimkou papírových, utěrky na sklo, vlaječky (ne z papíru), záclony síťové, závěsy na dveřích, závěsy na stěnu (textilní), závěsy textilní nebo plastové; (25) bryndáčky (ne z papíru), čepice, kapesníčky do vrchní kapsy saka, kombiné (spodní prádlo), kombinézy pracovní, košile, legíny, noční kabátky, oblečení, oděvy, pláště, pláště pracovní, pokrývky hlavy, ponožky, přehozy přes ramena, pytle na oděvy, rukavice, sukně, šátky,

šály, tílka, košilky, trička, vesty, vybavičky pro novorozeňata, zástěry, závoje, živůtky, župany.

(730) **Pavlova Elena**, Studentská 801, Poděbrady, 29001, CZ

(210) **O-510017**

(220) 16.12.2013

(320) 16.12.2013

(511) 9, 16, 35, 38, 41

(540)



(510) (9) nahrané i nenahrané nosiče informací všeho druhu jako disky, diskety, CD Rom, pásky, nahrané i nenahrané nosiče zvuku a obrazu, software, elektronické publikace; (16) papír, výrobky z papíru, které nejsou zařazeny do jiných tříd, tiskoviny, periodický a neperiodický tisk, zejména časopisy, noviny, knihy, prospekty, plakáty, fotografie, pohlednice, kalendáře, knihařské výrobky, propagační materiály a předměty z papíru, obalový materiál, tiskařské typy a štočky; (35) marketing, reklama, organizování výstav pro reklamní a komerční účely, inzertní a propagační činnost; (38) přenos zpráv a obrazových informací pomocí počítače, včetně Internetu, poskytování internetových diskusních fór, počítačová komunikace; (41) nakladatelská a vydavatelská činnost v oboru zábavních, odborných, zpravodajských a vzdělávacích tiskovin, časopisů, periodických i neperiodických publikací, zvukových, textových a audiovizuálních nosičů, produkční a agenturní činnost v oblasti zábavy, kultury a výchovy, pořádání zábavních a odborných soutěží, společenských akcí, výstav, vzdělávacích, zábavních, sportovních a kulturních akcí, odborných setkání, seminářů a konferencí.

(590) Barevná

(730) **MF MEDICAL & DIGITAL MEDIA s.r.o.**, Mezi Vodami 1952/9, Praha 4 - Modřany, 14300, CZ

(210) **O-510018**

(220) 16.12.2013

(320) 16.12.2013

(511) 9, 16, 35, 38, 41

(540)



(510) (9) nahrané i nenahrané nosiče informací všeho druhu jako disky, diskety, CD Rom, pásky, nahrané i nenahrané nosiče zvuku a obrazu, software, elektronické publikace; (16) papír, výrobky z papíru, které nejsou zařazeny do jiných tříd, tiskoviny, periodický a neperiodický tisk, zejména časopisy, noviny, knihy, prospekty, plakáty, fotografie, pohlednice, kalendáře, knihařské výrobky, propagační materiály a předměty z papíru, obalový materiál, tiskařské typy a štočky; (35) marketing, reklama, organizování výstav pro reklamní a komerční účely, inzertní a propagační činnost; (38) přenos zpráv a obrazových informací pomocí počítače, včetně Internetu, poskytování internetových diskusních fór, počítačová komunikace; (41) nakladatelská a vydavatelská činnost v oboru zábavních, odborných, zpravodajských a vzdělávacích tiskovin, časopisů,

periodických i neperiodických publikací, zvukových, textových a (540)  
audiovizuálních nosičů, produkční a agenturní činnost v oblasti zábavy,  
kultury a výchovy, pořádání zábavních a odborných soutěží,  
společenských akcí, výstav, vzdělávacích, zábavních, sportovních a  
kulturních akcí, odborných setkání, seminářů a konferencí.

(590) Barevná

(730) **MF MEDICAL & DIGITAL MEDIA s.r.o.**, Mezi Vodami 1952/9,  
Praha 4 - Modřany, 14300, CZ



(210) **O-510051**

(220) 17.12.2013

(320) 17.12.2013

(511) 5, 29, 30

(540)

### CHOCOLAND Madam

(510) (5) dietetické potraviny pro děti spadající do této třídy, léčivé cukrovinky, posilující a povzbuzující nápoje a potraviny pro léčebné účely, minerální doplňky potravy, doplňky výživové, chléb (diabetický) upravený pro léčebné účely, pastilky pro farmaceutické účely, vitamínové přípravky, potravinové doplňky ne pro lékařské účely (zařazené v této třídě) a obsahující látky živočišného původu, potravinové doplňky ne pro lékařské účely (zařazené v této třídě) a obsahující látky rostlinného původu; (29) mléčárenské výrobky a mléčné nápoje, arašídové máslo, arašidy zpracované, bramborové lupinky, džemy, jablečné pyré, kandované ovoce, kefir, mražené ovoce, ovoce konzervované, ovocné kůry, ovocné rosoly, ovocné saláty, smetana, sušené ovoce, šlehačka; (30) káva, čaj, kakao, rýže, tapioka, ságo, kávové náhražky, mouka a obilné výrobky určené k lidské výživě, nápoje z kávy, kakaa, čokolády, chléb, suchary, sušenky, jemné pečivo, cukrovinky, bonbóny, dražé (cukrovinky neléčivé), zmrzlina, med, sirup z melasy, kvasnice, prášky do pečiva, sůl, pepř, ocet, chuťové omáčky, koření, led na chlazení, rýže, žvýkačky, směsi pro účely pekárenské, cereální tyčinky s vysokým obsahem proteinů, čaj ledový, fondány (cukrovinky), glukóza pro kulinářské účely, housky, chalva (cukroví), chuťové přísady, kandys, kávové náhražky, kávové příchutě, keksy, koláče s náplní, kukuřičná kaše, kukuřičné vločky, kurkuma jako potrava, kvasinky, kvasnice, lékořice, listové těsto, marcipán, medovníky, perníky, mentolové cukroví, muškátové ořechy, nepražená káva, oplatky, palačinky, pastilky (cukrovinky), pizzy, popcorn (vločky obilní), pralinky, příchutě do pečiva s výjimkou éterických olejů, pudinky, quiche (slaný koláč), biskvity, těsta, vanilín (vanilková náhražka), vločky ovesné, výrobky z obilnin, zákusky

(730) **CHOCOLAND a.s.**, Ověčrečká 305, Kolín, 28002, CZ

(740) Václav Müller, patentový zástupce, Filipova 2016, Praha 4, 14800

(210) **O-510097**

(220) 18.12.2013

(320) 18.12.2013

(511) 35, 36, 45

(540)



(510) (35) vedení dražeb, aukce; (36) realitní kancelář, zprostředkování koupě, prodeje a pronájmu nemovitostí, správa nemovitostí, oceňování a odhady cen nemovitostí, provozování zastavárny, dražby (prodej) nemovitostí; (45) právní služby, právní poradenství v oblasti realit.

(730) **Crhák Ivo**, Borodínova 3, Brno, 62300, CZ

(740) Ing. František Čáslava, Sabinova 6, Brno, 61600

(210) **O-510118**

(220) 18.12.2013

(320) 18.12.2013

(511) 25

(510) (25) oděvy, obuv, kloboučnické zboží.

(730) **Bamboo Group International s.r.o.**, Újezd 3/599, Praha 5 - Malá Strana, 15000, CZ

(210) **O-510281**

(220) 27.12.2013

(320) 27.12.2013

(511) 35, 41, 42

(540)

Smart Fun

(510) (35) televizní reklama; (41) výroba rozhlasových a televizních programů; (42) tvorba software (počítačových programů), tvorba software pro mobilní zařízení, telefony, tablety.

(730) **Smart Fun s.r.o.**, Dvoreckého náměstí 406/5, Praha 4, 14700, CZ

(210) **O-510282**

(220) 27.12.2013

(320) 27.12.2013

(511) 38, 41

(540)

REX TV

(510) (38) vysílání kabelové televize, televizní vysílání přes Internet, televizní vysílání; (41) půjčování filmů, půjčování filmů přes Internet.

(730) **Smart Fun s.r.o.**, Dvoreckého náměstí 406/5, Praha 4, 14700, CZ

(210) **O-510316**

(220) 31.12.2013

(320) 31.12.2013

(511) 3, 5, 35

(540)

### St herb

(510) (3) přípravky a prostředky pro toaletní účely, kosmetika, kosmetické výrobky a přípravky, zejména přípravky pro péči a pěstění pokožky, spadající do této třídy, zvláště pak krémy, gely, mléka, tuky a oleje,

vitaminové preparáty pro tělovou kosmetiku a pro zeštíhlení, masážní a masírovací gely pro odstranění svalové a kloubní bolesti a únavy a na zlepšení kondice, nikoliv pro léčebné účely, krémy, tobolky a kapsle ke zvětšení a posílení ňader, prostředky pro péči o intimní tělové oblasti; (5) výrobky a přípravky chemické, farmaceutické, veterinární, hygienické, dezinfekční, antiseptické, antibakteriální a antiparazitní v rámci této třídy, pro léčebné účely, potravinové doplňky v rámci této třídy, farmaceutické a výživové potraviny a posilující poživatiny pro léčebné účely, včetně nápojů pro léčebné účely, jako jsou proteinové, vitaminové, multi vitaminové, energetické, iontové, izotonické nápoje, též obohacené adaptogeny, minerální vody (včetně stopových prvků), prostředky k posílení mužské sexuální schopnosti, dietetické a výživové nápoje, vše pro léčebné účely, dietní a nutriční přípravky k léčebným účelům, proteinové, vitaminové, multivitaminové, energetické, iontové, minerální (včetně stopových prvků) a výživové preparáty pro léčebné účely, bylinné čaje pro lékařské účely, léčivé byliny, cukrovinky nebo pastilky nebo tabletky nebo tobolky nebo kapsle nebo žvýkačky s léčivými přísadami, dietetické látky upravené pro lékařské účely, výživa pro kojence, doplňky výživové pro lékařské účely, bílkovinné přípravky nebo potrava pro lékařské účely, balzámy a krémy a masti pro lékařské účely, léčivé oleje, oleje pro lékařské účely, tuky pro lékařské účely, léčivé soli, tinktury pro lékařské účely, vitaminová a minerální výživa ve formě koncentrátů, proteinové koncentráty jako výživné přísady k potravinám pro léčebné účely, droždí pro farmaceutické účely, výživné nebo dietetické přípravky pro lékařské účely pro denní doplnění stravy (včetně fitness přípravků) jako instantní strava nebo samostatná (vlastní) směs, která se skládá hlavně z mléka v prášku nebo ze živočišných nebo zeleninových proteinů, také s přísadami vitamínů nebo minerálů nebo stopových prvků nebo cukru, přírodní léčivé výtažky, posilující a antibakteriální přípravky-tonika, drogy pro léčebné účely, farmaceutické přípravky k masážním účelům a pro péči o pokožku, vše v rámci této třídy, medicínální sirupy a emulze, výtažky z bylin a kombinované přípravky vitamínů, minerálů, stopových prvků a bylinných výtažků, vše pro léčebné účely, výrobky pro prevenci nebo utišení bolesti; (35) maloobchodní a velkoobchodní služby s výrobky ve třídách 1 až 34, inzerce, organizování a zajišťování obchodních předváděcích akcí výrobků a služeb, obchodní nebo podnikatelské informace, pomoc, poradenství a poskytování konzultací v obchodní činnosti, vytváření obchodních a obchodně-informačních sítí, zprostředkování interaktivního obchodu pomocí globálních komunikačních sítí (Internet) s výrobky tříd 1 - 34, reklamní a propagační činnost, zprostředkování reklamní činnosti, organizování komerčních a reklamních výstav, zprostředkování obchodních záležitostí s výrobky tříd 1 - 34, shromažďování různého zboží pro třetí osoby (kromě jejich přepravy), v rozsahu zboží tříd 1 až 34, za účelem umožnění spotřebitelům, aby si tyto výrobky mohli pohodlně prohlížet a nakupovat, rozšiřování vzorků zboží, exportní a importní činnost, dovozní a vývozní agentura, elektronický obchod prostřednictvím Internetu (on-line shop) s výrobky ve třídách 1 - 34.

(730) **Cihlář Kamil**, Petrovice-Závada 166, Petrovice, 73572, CZ

(740) Mgr. Václav Pacl, Pod Školou 1278, Šenov, 73934

(210) **O-510332**

(220) 03.01.2014

(320) 03.01.2014

(511) 16, 29, 35

(540)



(510) (16) papír a výrobky z papíru nezařazené do jiných tříd, zejména papírové kartóny na vejce, tiskoviny periodické i neperiodické, ceníky, katalogy, tiskopisy, reklamní, propagační a informační materiály na papírovém nosiči, pohlednice, fotografie a jiná vyobrazení na papírovém nosiči, obaly spadající do této třídy; (29) vejce čerstvá nebo v konzervách, vejce pro přímou spotřebu, výrobky z vajec spadající do této třídy, zejména vaječné melange, vaječné směsi v prášku, vaječné bílky, vaječné žlutky

konzervy; (35) zprostředkování obchodu s výrobky ve třídách 16 a 29, dodavatelské služby pro třetí osoby, reklamní a propagační činnost, maloobchodní a velkoobchodní činnost s výrobky ve třídách 16 a 29, organizování výstav a předvádění výrobků a zboží pro komerční a reklamní účely a podporu prodeje.

(730) **AGPI, a.s.**, Vrcovice 64, Písek, 39701, CZ

(740) PatentCentrum Sedlák & Partners s.r.o., Husova 5, České Budějovice, 37001

(210) **O-510367**

(220) 06.01.2014

(320) 06.01.2014

(511) 16, 35, 39, 41, 43

(540)



(510) (16) tiskoviny, tištěné publikace, knihy, brožované knihy, brožury, průvodce, fotografie, noviny, prospekty, časopisy, mapy, periodika, plakáty, nálepky, odznaky vyrobené z papíru a/nebo lepenky, kalendáře, podložky, obtisky (obtisky na hladké povrchy), lístky, manuály, příručky; (35) reklamní služby, marketingové služby, propagační služby, on-line inzertní činnost, obchodní služby s výrobky týkajícími se cestování a turistiky, obchodní informační a poradenské služby týkající se poskytování a prodeje knih, průvodců a map, vydávání a rozšiřování reklamních materiálů a textů na všech dostupných nosičích, vydávání reklamních brožur a katalogů, umístování reklamních nálepek na zboží, venkovní reklama na billboardech, reklamní inzerce v tisku, v rozhlasových a televizních spotech a v síti Internet, aktualizování reklamních materiálů, vše vztahující se k osvědčování kvality stravovacích služeb; (39) turistické informace a cestovní služby, turistická kancelář, organizování a pořádání zájezdů, výletů, výprav a turistických prohlídek, poskytování turistických a dopravních informací, služby cestovních kanceláří v oboru dopravy, informační a poradenské služby týkající se přístupu pro postižené, rezervace služeb v oboru cestování, služby rezervace lístků, informační a poradenské služby týkající se poskytování a prodeje jízdenek, cestovních karet a cestovních jízdenek, informační a poradenské služby vztahující se k výše uvedenému včetně dodávaných přes Internet; (41) objednávky a rezervace akcí, atrakcí a estrád, vzdělávací, konzultační a školicí činnost, účast a organizace odborných veletrhů (doma i v zahraničí), workshopů, pořádání kongresů a seminářů v oblasti kultury, vzdělávání a zábavy, zejména pro odbornou veřejnost a média, informace o možnostech rekreace, informace o možnostech zábavy a rozptýlení, informace o možnostech vzdělání a výchovy, předprodej vstupenek a rezervační služby pro oblast kultury, vzdělávání a sportovních akcí, informační a poradenské služby týkající se poskytování a prodeje vstupenek do divadel, vstupenek na zábavní akce a/nebo atrakce a estrády, informační, poradenské a konzultační služby vztahující se k výše uvedenému; (43) služby zjišťování dostupnosti ubytování a rezervace ubytování.

(730) **Marešová Lucie Bc.**, Jiřího Franka 1741, Benešov, 25601, CZ

(210) **O-510368**

(220) 06.01.2014

(320) 06.01.2014

(511) 32, 35, 43

(540)

### Pivní mapa

(510) (32) pivo; (35) prodej piva; (43) restaurace, bar, služby zajišťující stravování a nápoje.

(730) **PRAHAČEL Company s.r.o.**, Legerova 616/78, Praha 2, 12000, CZ

(210) **O-510370**

(220) 06.01.2014

(320) 06.01.2014  
(511) 9, 16, 35, 38, 41  
(540)

### Černobílé turné

(510) (9) magnetické nebo optické suporty zvukových nebo zvukově obrazových záznamů, zařízení pro zobrazování světelné reklamy, reklamní světelné přístroje, nosiče záznamů nahrané i nenahrané, videokazety nahrané i nenahrané, audiokazety nahrané i nenahrané, audiovizuální programy, audioprogramy a audiovizuální díla na nosičích, audiovizuální díla v digitální podobě, filmy exponované, hudební díla na nosičích nebo v elektronické podobě, CD disky, programové vybavení pro počítače, software, elektronické databáze a databázové produkty, informace a záznamy v elektronické podobě, informace a data a databáze a informační produkty na nosičích nebo v elektronických, datových, informačních, počítačových a komunikačních sítích všeho druhu, související software a hardware, multimediální aplikace, elektronické multimediální nebo elektronické informační katalogy, elektronické časopisy, elektronická periodika a knihy v elektronické podobě; (16) alba, brožury, časopisy, fotografie, grafiky, kalendáře, katalogy, knihy, noviny, obrazy, papírenské výrobky, plakáty, pohlednice, tiskoviny, zpěvníky, papírové tašky, umělecké a ozdobné předměty z papíru, pohledy ilustrované zvukovou nahrávkou; (35) reklamní, inzertní a propagační činnost, marketing, reklamní, inzertní a propagační činnost prostřednictvím jakéhokoliv média, prostřednictvím telefonní sítě nebo datové sítě nebo informační sítě nebo elektronické sítě nebo komunikační sítě nebo počítačové sítě, poskytování informací a jiných informačních produktů komerčního nebo reklamního charakteru, poskytování multimediálních informací komerčního charakteru, komerční využití Internetu v oblastech komerčních internetových médií a vyhledávacích služeb, on-line inzerce, pronájem informačních míst v rámci třídy, činnost reklamní agentury, zprostředkovatelská činnost v obchodu s výrobky zařazenými do třídy 9 a 15, merchandising, franchising, organizační zabezpečování televizního vysílání; (38) telekomunikace, služby umožňující komunikaci jedné osoby s druhou, televizní vysílání, televizní vysílání programů, televizní vysílání zábavných, vzdělávacích, výchovných, soutěžních, diskusních a informačních pořadů, telematika, výměna zpráv, šíření, výměna nebo získávání zpráv a informací, šíření elektronických časopisů, informací, elektronických periodik, knih v elektronické podobě, audio nebo audiovizuálních děl prostřednictvím informační nebo datové nebo elektronické nebo komunikační nebo telekomunikační nebo počítačové sítě, zejména Internetu, pomocí satelitů, informační služby o telekomunikacích na Internetu související s televizním vysíláním, telekomunikační služby na Internetu související s televizním vysíláním, komunikace - poradenská činnost v oblasti sdělovacích prostředků, informační služby v oblasti telekomunikací, informační kancelář, poskytování informačních služeb prostřednictvím počítačů, pronájem komunikačních míst; (41) nakladatelství a vydavatelství, ediční činnost, publikační činnost, nahrávání nosičů zvukových nebo obrazových zvukových, půjčování nahraných zvukových a zvukově obrazových záznamů, výroba a tvorba audiovizuálních děl, televizní zpravodajství, TV produkce, filmová produkce, tvorba programů, tvorba a výroba televizních a audiovizuálních programů, agenturní činnost v oblasti kultury, zprostředkování v oblasti kultury, výchovy, zábavy a sportu, výchovná, vzdělávací, soutěžní a zábavní činnost, zábavní nebo kulturní nebo vzdělávací představení, organizace společenských a kulturních akcí, organizace, provozování a provádění her a soutěží i veřejných, výstavní činnost v oblasti kultury nebo zábavy nebo výchovy nebo vzdělávání, půjčování zvukových nebo zvukově obrazových záznamů.

(730) **Agentura 44, s.r.o.**, Karlova 186, Praha 1 - Staré Město, 11000, CZ  
(740) **BOHEMIA PATENT, Ing. Jana Vanděliková, Vodičkova 791/41, Praha 1 - Nové Město, 11000**

(210) **O-510403**  
(220) 20.01.2014  
(320) 20.01.2014  
(511) 35, 36, 39, 41, 43  
(540)

### Viva Bohemia

(510) (35) služby reklamních agentur, distribuce prospektů přímo nebo poštou, nebo distribuce vzorků; (36) služby správců nemovitostí, služby pronájmu, služby agentů zabývajících se nemovitostmi, pojištění, služby finanční, peněžní; (39) doprava, balení a skladování zboží, organizování cest, služby turistických kanceláří; (41) služby, jejichž hlavním cílem jsou zábava, rozptýlení nebo rekreace osob, výchova, vzdělávání, sportovní a kulturní aktivity, prezentace vizuálního umění nebo literatury veřejnosti pro kulturní a vzdělávací účely; (43) služby zajišťující stravování a nápoje,

dočasné ubytování v hotelech, penzionech a místnostech, včetně zajištění stravování, rezervace ubytování pro cestující prostřednictvím cestovních kanceláří.

(730) **Řeháčková Zdeňka Ing.**, Koroseky 14, České Budějovice, 37001, CZ

(210) **O-510537**  
(220) 13.01.2014  
(320) 13.01.2014  
(511) 3, 35, 41  
(540)



(510) (3) přípravky pro bělení a jiné práci prostředky, přípravky pro čištění, leštění, odmašťování a broušení, mýdla, parfumerie, vonné oleje, kosmetika, vlasové vody (lotions), zubní pasty; (35) propagační činnost, reklama, pomoc při řízení obchodní činnosti, obchodní administrativa, kancelářské práce; (41) výchova, vzdělávání, zábava, sportovní a kulturní aktivity.

(730) **NERO PRODUCTION, s.r.o.**, Malátova 633/12, Praha 5, 15000, CZ  
(740) **Advokátní kanceláře CHYTRÝ, VALTROVÁ & partneři, s.r.o., JUDr. Filip Chytrý, Malátova 633/12, Praha 5, 15000**

(210) **O-510577**  
(220) 14.01.2014  
(320) 14.01.2014  
(511) 9, 35, 38  
(540)

### TOOT

(510) (9) přístroje a nástroje vědecké, námořní, geodetické, fotografické, filmové, optické, přístroje pro vážení, měření, signalizaci, kontrolu (inspekci), záchranu a přístroje pro vyučování, přístroje a nástroje pro vedení, přepínání, přeměnu, akumulaci, regulaci nebo řízení elektrického proudu, přístroje pro záznam, převod, přenos nebo reprodukci zvuku nebo obrazu, magnetické nosiče dat, optické nosiče dat, nahrávací disky, kompaktní disky (CD disky), DVD disky, blue-ray disky, flash disky a jiná digitální záznamová média, prodejní automaty a mechanismy pro přístroje na mince, registrační pokladny, počítací stroje, přístroje pro zpracování dat, počítače, počítačový software, počítačový software stažitelný z Internetu, počítačový software na CD-ROM nebo DVD, počítačový hardware, hasicí přístroje, přístroje pro přenos zvuku a obrazu, telekomunikační přístroje, mobilní telekomunikační přístroje, mobilní telekomunikační handset, PDA (osobní digitální asistent), kapesní PC, mobilní telefony, laptopy, telekomunikační síťové přístroje, řídicí software pro telekomunikační sítě a pro telekomunikační přístroje, ochranné oděvy, ochranné přílby, SD karty, brýle, skla do brýlí, divadelní kukátka, brýle sluneční, brýle pro 3D projekci, ochranné brýle, pouzdra na brýle, kontaktní čočky, kamery, fotoaparáty, čočky do kamer a fotoaparátů, objektivy, MP3 a MP4 přehrávače, zvukové pásky, zvukové kazety, zvukové disky, audio-video pásky, audio-video kazety, audio-video disky, video pásky, video kazety, video disky, elektronické publikace (stažitelné), podložky pod počítačovou myš, magnety, kryty na mobilní telefony, pouzdra na mobilní telefony, magnetické karty, kódované karty, části a příslušenství pro všechny výše uvedené výrobky; (35) propagační činnost, reklama, pomoc při řízení obchodní činnosti, obchodní administrativa, kancelářské práce, marketing, merchandising, franchising, obchodní management, organizace, uspořádání, provoz, správa, dohled a kontrola nad věrnostními a motivačními programy, automatizované zpracování dat, pomoc při provozování obchodů a obchodních činnostech průmyslového nebo obchodního podniku, služby, které zahrnují záznam, přepis, vypracování, kompilaci, přenášení nebo systematickosti písemných či datových či elektronických sdělení a záznamů, jakož i využívání nebo kompilaci matematických a statistických údajů, podporování a intenzifikace obchodních služeb založené na zvyšování klíčových

- spolupracovníků a klientů (obchodní služby), věrnostní a bonusové systémy (obchodní služby) jako například poskytování slev a odměn, přednostní a nadstandardní poskytování služeb, vše zejména v prodeji výrobků ze tř. 1- 34 , výstavy komerční nebo reklamní nebo propagační, předvádění zboží prostřednictvím Internetu nebo katalogu nebo výstav za účelem reklamy a/nebo prodeje, přeskupování a shromažďování (kromě dopravy) různých výrobků pro třetí osoby za účelem umožnit spotřebiteli pohodlně vybrat a prohlížet a kupovat (kromě přepravy) prostřednictvím katalogu a/nebo Internetu a/nebo zásilkového prodeje, zásilkový prodej zboží, maloobchodní prodej výrobků zařazených ve tř. 1-34, prodej a on-line prodej výrobků - přístroje a nástroje vědecké, námořní, geodetické, fotografické, filmové, optické, přístroje a nástroje pro vážení, měření, signalizaci, kontrolu (monitorování), záchranu životů a přístroje a nástroje pro vyučování, přístroje a nástroje pro vedení, přepínání, přeměnu, akumulaci, regulaci nebo řízení elektrického proudu, přístroje pro záznam, převod, přenos nebo reprodukci zvuku nebo obrazu, magnetické nosiče dat, optické nosiče dat, nahrávací disky, kompaktní disky, DVD a jiná digitální záznamová média, prodejní automaty a mechanismy pro přístroje na mince, registrační pokladny, počítací stroje, přístroje pro zpracování dat, počítače, hasicí přístroje, přístroje pro přenos zvuku a obrazu, telekomunikační přístroje, mobilní telekomunikační přístroje, mobilní telekomunikační handsety, počítačový hardware, počítačový software, počítačový software stažitelný z Internetu, PDA (osobní digitální asistent), kapesní PC, mobilní telefony, laptopy, telekomunikační síťové přístroje, řídicí software pro telekomunikační sítě a pro telekomunikační přístroje, ochranné oděvy, ochranné přilby, počítačový software na CD-ROM nebo DVD, SD karty, brýle, skla do brýlí, divadelní kukátka, brýle pro 3D projekci, brýle sluneční, ochranné brýle, pouzdra na brýle, kontaktní čočky, kamery, fotoaparáty, čočky do kamer a fotoaparátů, objektivy, MP3 a MP4 přehrávače, zvukové pásky, zvukové kazety, zvukové disky, audio-video pásky, audio-video kazety, audio-video disky, video pásky, video kazety, video disky, CD disky, DVD disky, blue-ray disky, flash disky, elektronické publikace (stažitelné), podložky pod počítačovou myš, magnety, kryty na mobilní telefony, pouzdra na mobilní telefony, magnetické karty, kódované karty, části a příslušenství pro všechny výše uvedené výrobky, papír, lepenka a zboží vyrobené z těchto materiálů nezařazené do jiných tříd, tiskoviny, potřeby a materiály pro knižní vazby, fotografie, papírnické výrobky, lepidla ke kancelářským účelům nebo pro domácnost, materiály pro umělce, štetce, psací stroje a kancelářské potřeby (kromě nábytku), výukový a učební materiál (kromě přístrojů), umělohmotné balicí materiály (nezařazené do jiných tříd), tiskařské typy, tiskařské štočky, knihy, kalendáře, karty, katalogy, programy, dopisní papír, obálky, podložky, poznámkové bloky, diáře, kapesní kalendáře, blahopřání, časopisy, brožury, pera, tužky, propisovací tužky, pohlednice, plakáty, decalomania, obtisky, nálepky, lístky, pivní tácky, papírové a lepenkové podložky pod nádoby, stolní podložky z kartónu nebo z papíru, papírové ubrusky, papírové ubrusky a ručníky, papírové a/nebo plastové tašky, natištěné pohlednice, tištěné členské karty, tikety, poukázky, kupóny a vouchery, informační a poradenské služby týkající se výše uvedených služeb, informační a poradenské služby týkající se výše uvedených služeb poskytované on-line z nebo prostřednictvím počítačových databází nebo Internetu, informační a poradenské služby týkající se výše uvedených služeb poskytované prostřednictvím telekomunikačních sítí; (38) spoje (telekomunikace), telekomunikační služby, mobilní telekomunikační služby, telekomunikační portálové služby, internetové portálové služby, mobilní telekomunikační síťové služby, telekomunikační služby pevných linek, poskytování širokopásmového telekomunikačního přístupu, širokopásmové služby (broadband), vysílací služby, televizní vysílací služby, vysílací služby vztahující se k IP/TV, poskytování přístupu k IP/TV, služby přístupu ke všem druhům datových a informačních sítí a Internetu, služby elektronické pošty, služby textových a multimediálních zpráv, informační služby vztahující se k telekomunikacím poskytované prostřednictvím telekomunikačních sítí, služby poskytovatelů počítačových sítí (network provider) zvláště zajišťování a pronájem přístupového času do datových sítí a databází, zejména pak Internetu, komunikační služby spojené s přístupem do databází, pronájem přístupového času do počítačových databází, poskytování přístupu do počítačových databází, nájem přístupového času do počítačových databází, provoz telekomunikačních sítí, informační a poradenské služby týkající se výše uvedených služeb, informační a poradenské služby týkající se výše uvedených služeb poskytované on-line z nebo prostřednictvím počítačových databází nebo Internetu, informační a poradenské služby týkající se výše uvedených služeb poskytované prostřednictvím telekomunikačních sítí.
- (730) **Havas Worldwide Prague a.s.**, Letenské sady 1500 (EXPO 58), Praha 7, 17000, CZ
- (740) Advokátní a patentová kancelář VYSKOČIL KROŠLÁK a spol., Dana Lukajová, Voršilská 10, Praha 1, 11000
- (210) **O-510586**  
(220) 15.01.2014  
(320) 15.01.2014  
(511) 1, 3, 7, 21, 27, 35, 36, 37, 39, 40, 44, 45  
(540)
- (510) (1) chemické přípravky na čištění, odmašťovací přípravky pro výrobní procesy; (3) přípravky pro bělení a jiné prací prostředky, čisticí roztoky, přípravky pro leštění, odmašťování a broušení, škrob na prádlo, odmašťovací přípravky, desinfekční prostředky spadající do této třídy, mýdla a čisticí prostředky k použití v domácnosti; (7) čisticí přístroje parní, čisticí zařízení vysokotlaká, elektrické stroje a přístroje na čištění, odsávací stroje pro průmyslové účely, odsávače prachu a jiných nečistot, vysavače prachu, sáčky pro vysavače prachu, mycí zařízení, odmašťovací zařízení (stroje); (21) čisticí potřeby, drátky na čištění parket, ruční čisticí nástroje, květináče; (27) koberce, rohožky, rohože, linoleum, tapety s výjimkou textilních; (35) pomoc při řízení obchodní činnosti, zprostředkování obchodních záležitostí, služby v oblasti administrativní správy a služby organizačně hospodářské povahy u fyzických a právnických osob, zprostředkování služeb v oblasti marketingu a reklamy, zprostředkování služeb v oblasti kancelářských prací a administrativy, pronájem kancelářských strojů a zařízení, instalace a pronájem reklamních ploch, pronájem prodejních automatů; (36) správa nemovitostí, zprostředkování služeb v oblasti nemovitostí, jejich správy, pronájmu a prodeje, finanční konzultační služby; (37) stavby a opravy nemovitostí, technické služby, úklid chodníků, parkovišť a komunikací, odstranění sněhu, ledu a rampouchů, praní prádla, úklid bytových a nebytových prostor a interiérů budov, čištění budov, čištění oken, průmyslový úklid a čištění, malování, lakování, natírání interiérů a exteriérů, zasklívání, utěšování, čištění a vyklizení budov, dokončovací stavební práce, údržba motorových vozidel a jejich příslušenství, služby samoobslužných mycích center, mytí a čištění vozidel, provádění ochrany povrchu aplikací polymerových nebo PU ochranných vrstev, impregnací, použitím nanotechnologií, zprostředkování služeb v oblasti opravárenských a údržbářských prací, zámečnictví, výstavba, montáž, údržba, opravy telekomunikačních zařízení a jejich infrastruktury, servis telekomunikačních a jiných sítí, opravy, revize a servis elektrických zařízení, úklid, čištění, údržba, opravy telefonních hovorů, místních a městských zařízení, reklamních ploch, prostorů a mobiliáře, zednické služby, pokrývačské služby, přípravné práce pro stavby v oblasti zemní práce a terénní úpravy, instalace a údržba reklamních panelů, čištění povrchů, instalace bezpečnostních prvků, pronájem úklidových přístrojů a přístrojů pro čištění; (39) doprava, balení a skladování zboží, doprava a skladování odpadu, dovoz a přeprava materiálu, stěhování, pronájem parkovacích ploch a garáží, pronájem kontejnerů; (40) leštění kamene, zpracování, třídění, recyklace a likvidace odpadu, kácení a pořez stromů; (44) údržba trávníků a zeleně, zahradnické služby, služby v oblasti zahradní architektury, pronájem zemědělských a zahradnických strojů a nástrojů, ničení plevelu; (45) poradenství v oblasti bezpečnosti.
- (730) **Centrum integrovaných služeb, spol. s r.o.**, Purkyňova 224, Příbram III, 26101, CZ
- (740) **FISCHER & PARTNER Intellectual Property s.r.o.**, Na Hrobcí 294/5, Praha 2, 12800
- (210) **O-510619**  
(220) 16.01.2014  
(320) 16.01.2014  
(511) 41, 43

(540)



(510) (41) pořádání a organizování zábavy, sportovních, kulturních, vzdělávacích a společenských akcí, školení a seminářů, služby pro oddech a rekreaci, poskytování informací o možnostech rekreace; (43) služby zajišťující stravování a nápoje, poskytování dočasného ubytování, hotelové služby, provoz penzionu, ubytovací služby v ubytovacích zařízeních včetně provozování hostinských činností v těchto zařízeních, stravování a podávání nápojů.

(730) **RAINER CZ, s.r.o.**, Osvoboditelů 523, Zlín, 76001, CZ  
(740) Mgr. Dagmar Maršíková, Ševcovská 3246, Zlín, 76001

(210) **O-510704**  
(220) 20.01.2014  
(320) 20.01.2014  
(511) 9, 35, 38, 42  
(540)



(510) (9) počítače a jejich příslušenství, software pro výpočetní a datovou komunikaci, přístrojové a softwarové vybavení systémů pro řízení, monitoring, vyhodnocování a ochranu výrobního procesu; (35) shromažďování, třídění, systematizace a jiné zpracování podnikových výrobních a obchodních informací, jejich překlad do počítačových databází a jejich zabezpečení, poradenství a pomoc při podnikání, zejména monitoring, řízení, optimalizace a vyhodnocování výrobního procesu; (38) zajišťování vzájemné komunikace počítačů a terminálů prostřednictvím datových, telefonních, kabelových nebo mobilních sítí, provozování datových sítí, poskytování on-line přístupu k informačním službám a databázím prostřednictvím počítačových sítí nebo Internetu, služby dálkových konferencí, diskusních skupin a fór, přenos interaktivních a grafických programů a programových projektů, přenos, poskytování nebo vyvolávání informací z počítačové databáze; (42) výzkum, vývoj, projekce, tvorba, instalace, aktualizace a údržba počítačových programů, informačních databází, internetových databázových systémů, internetových aplikací, programového vybavení internetových, intranetových a jiných síťových serverů, serverových stanic a systémů a programového vybavení počítačových, datových a komunálních sítí, projektování, vývoj, implementace a propojení řídicích a informačních systémů, zejména výrobních informačních systémů, databází a jejich následná validace, tvorba vývojové, provozní a servisní dokumentace pro řídicí systémy, tvorba interaktivních a grafických programů a programových projektů, počítačová animace a vizualizace, a to zejména pro průmyslové aplikace, převod dokumentů, dat nebo jiných údajů z fyzických médií na elektronická média, přeformátování počítačových programů, dat nebo jiných údajů v elektronické podobě, kryptologie, šifrování, vytváření a správa veřejných elektronických klíčů a certifikátů, pronájem a zprostředkovatelská činnost v oblasti výpočetní techniky, poradenská činnost v oblasti aplikované výpočetní techniky a zpracování studií z této oblasti.

(730) **UNIS, a.s.**, Jundrovská 33, Brno - Komín, 62400, CZ

(210) **O-510744**  
(220) 21.01.2014  
(320) 21.01.2014  
(511) 14, 32, 35, 41, 44  
(540)



(510) (14) bioenergetické rezonátory - laděné tvarové zářiče ze slitin vzácných kovů a zlata; (32) silně energeticky nasycené bioaktivované vody pro spuštění autoléčebných procesů u živých organismů, zejména člověka, podporujících autoregenerační pochody; (35) prezentace technických řešení pro podporu duševního a fyzického zdraví; (41) prezentační a přednášková činnost, např. přednášky, publikování a prezentace v médiích, na Internetu a na sociálních sítích, týkající se dosažení duševního a fyzického zdraví; (44) poradenská činnost v oblasti eliminace a nalezení nerovnovážného stavu psychiky člověka

(730) **Hlinka Jiří**, Výškovická 565/168, Ostrava Jih, Výškovice, 70030, CZ  
**Hlinková Anna Mgr.**, Výškovická 565/168, Ostrava Jih, Výškovice, 70030, CZ

(740) Ing. Milan Ozner, Kolofíkova 670, Ostrava 21, 72100

(210) **O-510827**  
(220) 23.01.2014  
(320) 23.01.2014  
(511) 5, 29, 30  
(540)

## NÁPOJ NEBESKÉ VÍLY

(510) (5) farmaceutické a parafarmaceutické přípravky humánní a veterinární, vitamínové a multivitaminové přípravky, dietetické a potravinové doplňky v tuhém i tekutém stavu, výrobky z léčivých rostlin, bylinné léky, sušené bylinné směsi, oleje, krémy, masti a extrakty s léčivým účinkem, léčivé bylinné sirupy, léčivé čaje, potravní doplňky s léčebnými účinky, náplasti, bylinné čaje pro léčebné účely, bylinné extrakty (tinkтуры) s léčebným účinkem, léčivé bylinné kapky, masti a silice, léčivé byliny, cukrovinky nebo pastilky nebo tablety nebo tobolky nebo kapsle s léčivými přísadami, balzámy a krémy a masti pro lékařské účely, bylinné výtažky nebo sirupy pro léčebné účely, vitamínová a minerální výživa pro léčebné účely, farmaceutické přípravky pro péči o pokožku a vlasy; (29) byliny ve formě drcené, mleté nebo extraktů doplněné vitamíny, minerálními látkami, stopovými prvky - v rámci této třídy; (30) cukrovinky, čaje, extrakty z bylin - v rámci této třídy.

(730) **TCM Herbs s.r.o.**, U Černé věže 315/6, České Budějovice, 37001, CZ  
(740) PatentCentrum Sedlák & Partners s.r.o., Husova 1847/5, České Budějovice, 37001

(210) **O-510926**  
(220) 28.01.2014  
(320) 28.01.2014  
(511) 5  
(540)

## TRIPLEX

(510) (5) chemické přípravky pro medicínu a veterinární medicínu, zejména léky a komponenty pro jejich výrobu, výrobky potravinářské pouze pro léčebné účely, dietetické, zejména výrobky potravinářské pro zvláštní výživu k léčebným účelům, vitamínové a minerální přípravky ve formě prášků, tablet, případně v jiné lékové nebo potravinové formě.

(730) **RAPETO a.s.**, Čeliv 17, Bezdržice, 34953, CZ  
(740) Traplová Hladr Kubát, advokátní a patentová kancelář, Mgr. Jana Šuranová Traplová, Přístavní 24, Praha 7, 17000



(210) **O-511114**

(220) 05.02.2014

(320) 05.02.2014

(511) 6, 19

(540)



(510) (6) kovové pletivo k oplocení a k omítání; (19) dřevo, dřevo jako polotovary, dřevotřísková deska, dřevěná překližka, dřevěné nosníky, dřevěné desky, dřevěná prkna, řezivo, dřevo pro stavební a konstrukční účely, dřevěný laminát, dřevěné obložení, dřevěné odřezky, dřevěné obklady, dřevěná lepenka pro stavebnictví, řezivo, poloopracované dřevo, neopracované řezivo, řezivo, řezivo pro stavební účely, dřevo a výrobky ze dřeva v rámci této třídy, dřevěné obložení, betonové a dřevěné panely, nekovové tyče a nekovové ohrady, dřevěné podlahy, dřevěné obkládačky, dřevěné profily.

(730) **Pechar s.r.o.**, Na přesypu 6292/6, Praha 8, 18200, CZ

(210) **O-511149**

(220) 07.02.2014

(320) 07.02.2014

(511) 1, 19, 37

(540)



(510) (1) lepidla na všechny druhy obkladového materiálu a různé druhy obkladů a na všechny druhy podlahových a nástěnných krytín, přípravky do betonu, plastifikátory a prostředky na sanaci betonu, chemické ochranné, těsnící a impregnační prostředky pro dlaždice, břidlice, kamenné dlaždice, dlažební kostky a podlahové krytiny; (19) stěrkové a správkové hmoty, penetrační materiály (doplňkové stavební hmoty), stavební materiály nekovové, zejména výrobky z přírodního a umělého kamene, hlavně dlaždice, obklady, překlady, podlahové krytiny stavebního charakteru v rámci této třídy, obkladový materiál spadající do této třídy, dlaždice na podlahy (nekovové), dlaždice na stěny pro stavebnictví (nekovové), obklady a dlažby z přírodního kamene, velkoformátové obklady a dlažby, mozaiky pro stavebnictví, obkladový kámen; (37) zprostředkování ve výstavbě, poradenská činnost ve stavebnictví.

(590) Barevná

(730) **INTERIER STONE s.r.o.**, Popovice 19, Kunovice, 68604, CZ

(210) **O-511153**

(220) 07.02.2014

(320) 07.02.2014

(511) 29, 30, 31, 32, 35, 43

(540)

**YesFresh**

(510) (29) džemy, hummus, klobásy, salámy, párky, kyselé zelí, maso, mražené ovoce, občerstvení na bázi ovoce, ovoce (zavařené přislazené -), ovocné saláty, polévky, rybí plátky (filé), saláty (ovocné -), saláty (zeleninové -),

tukové pomazánky na chléb, uzeniny, zázvorový džem, zelenina (vařená -), zelenina v pikantním nálevu, zeleninové saláty; (30) cereální tyčinky, cukroví, cukrovinky, čaj, čokoláda, čokoládové nápoje, housky, chléb, kakaové nápoje, kávové nápoje, keksy, kreky, majonéza, marcipán, mšičky, palačinky, občerstvení na bázi rýže, pečivo jemné, pečivo s masovou náplní, perníky, medovíčky, pesto (omáčka), polevy, pralinky, potraviny z mouky, quiche (slaný koláč), rajčatová omáčka, ravioli, rohlíky, saláty (zálivky na -), sendviče, strouhanka, sušenky, suší, špagety, tabbouleh, šťáva (rajčatová-), těsto, těstoviny, tortily, výrobky z obilnin, zahradní bylinky (konzervované -) (koření), zákusky, koláče, zálivky (na ochucení), zálivky na saláty, zmrzlina, žemle (sladké -); (31) bobuloviny (nezpracované), čerstvé ovoce, citrusové ovoce, hlávkový salát čerstvý, okurky čerstvé, zelenina čerstvá; (32) koktejly nealkoholické, citronády, jablečný mošt (nealkoholický), mixované ovocné nebo zeleninové nápoje, mošty, nápoje (nealkoholické -), ovocné šťávy, rajčatová šťáva (nápoj), zeleninové šťávy (nápoje); (35) prodej po telefonu (telemarketing), personální poradenství, zboží (předvádění), prezentace výrobků v komunikačních médiích pro účely maloobchodu; (43) bary (služby -), kavárny, pronájem kuchyňských přístrojů, restaurace, zásobování.

(730) **YesFresh s.r.o.**, Údolní 1, Praha 4, 14700, CZ

(210) **O-511247**

(220) 11.02.2014

(320) 11.02.2014

(511) 7, 8, 21

(540)

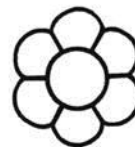

(510) (7) nože (části strojů), strojní nůžky, elektrické, hydraulické a pneumatické stroje, mechanické ruční nástroje a nářadí, zemědělské stroje a nástroje, licí formy (části strojů); (8) nožičské výrobky všeho druhu v rámci této třídy, nůžky, sekery, brousky a brusy, ruční nářadí a nástroje; (21) pomůcky, náčiní a nádoby pro domácnost a kuchyň, ruční nástroje na vaření a čištění, formy (kuchyňské), grily (neelektrické kuchyňské náčiní), lžice na boty, termosky.

(730) **Mikulášovický kovoprůmysl s.r.o.**, Mikulášovice 741, Mikulášovice, 40779, CZ

(210) **O-511290**

(220) 12.02.2014

(320) 12.02.2014

(511) 3, 4, 9, 18, 24, 25

(540)



**LUSHA**

(510) (3) parfémy, přípravky na parfémování vzduchu v rámci této třídy, éterické oleje, vonné sáčky do prádla, vonné tyčinky; (4) svíčky, vonné svíčky, parfémované svíčky, svíčky určené k provonění místnosti, svíčky k osvětlení, louče, svíčky k použití jako noční osvětlení, knoty, vonný vosk; (9) obaly a pouzdra z kůže, kožesiny, imitace kůže a kožesin na telefony, tablety a další elektronická zařízení; (18) kůže, surové

kožešnické kožky, barvené kožešiny, imitace kůže, výrobky z těchto materiálů, kufry, cestovní zboží, nákupní tašky, aktovky (kožené zboží), batohy, deštníky, slunečníky, vycházkové hole, kožená galanterie a galanterie z imitace kůže, kožešiny a imitace kožešin a výrobky z těchto materiálů, galanterie z kožešin a z imitace kožešin, vše v rámci této třídy, sedlářské výrobky; (24) tkaniny se vzory napodobující kůži a kožešiny a výrobky z těchto materiálů v rámci této třídy; (25) oděvy a oděvní doplňky v jiné třídě nezařazené, kožešinové a kožené oděvy a oděvní doplňky v jiné třídě nezařazené, oděvy a oděvní doplňky - v rámci této třídy z imitace kůže a kožešin, všechny druhy oblečení, všechny druhy dětského oblečení, všechny druhy obuvi, včetně střeviců a pantoflí, kabáty, pláště, svetry, kalhoty, vesty, saka, košile, konfekce, sportovní oděvy, rukavice, vaky na oděvy, klobouky a jiné pokrývky hlavy, kloboučnické zboží, pásky k oděvům.

(730) **Alba In Florence s.r.o.**, Křižíkova 489/66, Praha 8 - Karlín, 18600, CZ  
(740) JUDr. Pavel Tuma, advokát, Římská 16, Praha 2, 12000

(210) **O-511291**  
(220) 12.02.2014  
(320) 12.02.2014  
(511) 3, 4, 9, 18, 24, 25  
(540)

### LUSHA

(510) (3) parfémové přípravky na parfémování vzduchu v rámci této třídy, éterické oleje, vonné sáčky do prádla, vonné tyčinky; (4) svíčky, vonné svíčky, parfémované svíčky, svíčky určené k provonění místnosti, svíčky k osvětlení, louče, svíčky k použití jako noční osvětlení, knoty, vonný vosk; (9) obaly a pouzdra z kůže, kožešiny, imitace kůže a kožešin na telefony, tablety a další elektronická zařízení; (18) kůže, surové kožešnické kožky, barvené kožešiny, imitace kůže, výrobky z těchto materiálů, kufry, cestovní zboží, nákupní tašky, aktovky (kožené zboží), batohy, deštníky, slunečníky, vycházkové hole, kožená galanterie a galanterie z imitace kůže, kožešiny a imitace kožešin a výrobky z těchto materiálů, galanterie z kožešin a z imitace kožešin, vše v rámci této třídy, sedlářské výrobky; (24) tkaniny se vzory napodobující kůži a kožešiny a výrobky z těchto materiálů v rámci této třídy; (25) oděvy a oděvní doplňky v jiné třídě nezařazené, kožešinové a kožené oděvy a oděvní doplňky v jiné třídě nezařazené, oděvy a oděvní doplňky - v rámci této třídy z imitace kůže a kožešin, všechny druhy oblečení, všechny druhy dětského oblečení, všechny druhy obuvi, včetně střeviců a pantoflí, kabáty, pláště, svetry, kalhoty, vesty, saka, košile, konfekce, sportovní oděvy, rukavice, vaky na oděvy, klobouky a jiné pokrývky hlavy, kloboučnické zboží, pásky k oděvům.

(730) **Alba In Florence s.r.o.**, Křižíkova 489/66, Praha 8 - Karlín, 18600, CZ  
(740) JUDr. Pavel Tuma, advokát, Římská 16, Praha 2, 12000

(210) **O-511304**  
(220) 12.02.2014  
(320) 12.02.2014  
(511) 3, 35, 44  
(540)

**beauty-bar**  
ALL ABOUT MAKE-UP & BEAUTY

(510) (3) dekorativní kosmetika; (35) prodej dekorativní kosmetiky; (44) hygienická a kosmetická péče o člověka a služby vizážistů.

(590) Barevná  
(730) **FACE IN s.r.o.**, Na Návsí 525/6, Praha 10, 10900, CZ

(210) **O-511316**  
(220) 13.02.2014  
(320) 13.02.2014  
(511) 30, 32, 43

(540)

### BubbleStation

(510) (30) káva, čaj, kakao a kávové náhražky; (32) nápoje nealkoholické, nápoje a šťávy ovocné, sirupy a přípravky k zhotovení nápojů (nealkoholických); (43) služby zajišťující stravování a nápoje.  
(730) **Vokurka Svatopluk**, Mokré - jih 552, České Budějovice, 37001, CZ

(210) **O-511366**  
(220) 14.02.2014  
(320) 14.02.2014  
(511) 9, 16, 35, 41  
(540)



(510) (9) nahrané a nenahrané nosiče záznamů zvuku a obrazu, zejména audio a video kazety, magnetofonové pásky, gramofonové desky, kompaktní disky, videodisky; (16) knihy a ostatní periodické a neperiodické publikace, tiskoviny, letáky, bibliofilie, kalendáře, reklamní a propagační tiskoviny; (35) marketing, reklama, inzerce a organizování výstav pro reklamní a komerční účely, propagační činnost; (41) vydavatelství a nakladatelství, organizování kulturních a vzdělávacích výstav.

(590) Barevná  
(730) **Sládek Luděk**, Seifertova 787/20, Praha 3, 13000, CZ

(210) **O-511434**  
(220) 17.02.2014  
(320) 17.02.2014  
(511) 3, 5  
(540)

### SAVO

(510) (3) prací prostředky, přípravky a látky, vše pro praní, přípravky změkčující tkaniny, přípravky pro bělení, přípravky na čištění, leštění, odmašťování a broušení, přípravky proti ucpaní odpadních trub, přípravky na mytí nádobí, mýdla, přípravky na mytí rukou, ubrusy napuštěné přípravky a látkami pro čištění a leštění; (5) dezinfekční prostředky, dezinfekční přípravky pro hygienické nebo sanitární účely, dezinfekční prostředky pro použití v domácnosti, přípravky na hubení škůdců, hmyzu a škodlivých zvířat, fungicidy, baktericidní prostředky, přípravky na hubení parazitů, algicidy, insekticidy, protiplísňové přípravky, herbicidy, deodoranty (jiné než pro osobní potřebu), přípravky na osvěžení vzduchu, repelenty proti hmyzu.

(730) **UNILEVER ČR, spol. s r.o.**, Rohanské nábřeží 670/17, Praha 8 - Karlín, 18600, CZ

(740) Baker & McKenzie v.o.s., advokátní kancelář, JUDr. Jiří Čermák, Klimentská 46, Praha 1, 11002

(210) **O-511469**  
(220) 19.02.2014  
(320) 19.02.2014  
(511) 3, 7, 11, 21

(540)



(510) (3) přípravky pro bělení a jiné prací prostředky, přípravky pro čištění, leštění, odmašťování a broušení, mýdla, vonné oleje; (7) čisticí přístroje parní, stroje a přístroje na čištění elektrické, čisticí zařízení na odstraňování prachu, čisticí zařízení pro vysávání prachu, filtrační stroje, filtry (části strojů pro průmysl nebo domácnost), vložky pro filtrační zařízení, čisticí zařízení vysokotlaká, prací stroje, hadice k vysavačům prachu, kryty (části strojů), sáčky pro vysavač, příslušenství pro vysavače k rozptylování vůní a dezinfekčních přípravků, kartáče (části strojů); (11) zařízení na filtrování vody, zařízení na úpravu vody, filtry na pitnou vodu, čistírný odpadních vod, zařízení na filtraci vzduchu, vzduchové sterilizátory, ionizátory na čištění vzduchu, zařízení na výrobu páry, sterilizátory, sterilizátory vody, vysavače prachu; (21) hadry na čištění, hadry na utírání prachu, utěrky na čištění a na úklid, kartáče, ruční čisticí nástroje a mopy.

(590) Barevná

(730) **Clear World s.r.o.**, Návés Svobody 39/39, Olomouc - Holice, 77900, CZ

(740) Halaxová & Halaxová TETRAPAT, RNDr. Zdeňka Halaxová, Jinonická 80, Praha 5, 15800

(210) **O-511479**

(220) 19.02.2014

(320) 19.02.2014

(511) 9, 35, 36, 38, 39, 41, 42

(540)

### Era volání

(510) (9) systémy dálkového přenosu dat, programy na zpracování dat, dešifrovací soustavy, platební karty, čipy, informační produkty v elektronické podobě, bezpečnostní zařízení (pro úschovu svěřených peněz, cenných listin, dokumentů i ostatních cenností) spadající do této třídy, přístroje a zařízení pro směnu a výměnu peněz spadající do této třídy, vše pouze v souvislosti s finančními, peněžními, pojišťovacími a telekomunikačními službami; (35) inzertní, reklamní a propagační činnost, uskutečňovaná prostřednictvím jakýchkoliv médií, marketing, informační servis a poradenské služby v oblasti obchodu, obchodní management a obchodní administrativa, automatizované zpracování dat v oblasti bankovníctví, prezentace akcí pro reklamní a obchodní účely, vše pouze v souvislosti s finančními, peněžními, pojišťovacími a telekomunikačními službami; (36) služby finanční, peněžní a pojišťovací; (38) telekomunikace, systém dálkového přenosu dat prostřednictvím všech dostupných médií; (39) přeprava peněz, cenných papírů a jiných cenností; (41) výchova a vzdělávání, pořádání společenských, kulturních, zábavních i sportovních akcí, vše pouze v souvislosti s finančními, peněžními, pojišťovacími a telekomunikačními službami; (42) tvorba, zavádění, adaptace, aktualizace a údržba softwaru, kódování a dekodování zabezpečovacích systémů, tvorba www stránek, vše v souvislosti s finančními, peněžními, pojišťovacími a telekomunikačními službami.

(730) **Československá obchodní banka a.s.**, Radlická 333/150, Praha 5, 15157, CZ

(740) Baker & McKenzie. v.o.s., advokátní kancelář, JUDr. Jiří Čermák, Klimentůvská 46, Praha 1, 11002

(210) **O-511488**

(220) 19.02.2014

(320) 19.02.2014

(511) 9, 37, 38, 42

(540)



(510) (9) elektronicky zaznamenaná data, databáze a jiné informační produkty na magnetických, elektronických a optických nosičích, elektronické a datové sítě, multimediální aplikace, 3d animace zaznamenané na elektronických nosičích, elektronické multimediální informační katalogy, elektronické časopisy, elektronická periodika a knihy v elektronické podobě, software pro počítače, programové vybavení pro informační technologie a pro komunikaci, počítačový software pro vysílání, nahrávání, editování, přenos, přijímání nebo reprodukci zvuku a obrazu, předem nahrány počítačový software pro vytváření, prohlížení a přehrávání animace, zvuku, grafiky a ilustraci; (37) instalace zařízení za účelem digitalizace kin, montáž, údržba a instalování elektrických a elektronických přístrojů, akustické úpravy a ozvučování vnitřních prostorů, jednoduché i multifunkční rozvody a jejich instalace a servis v budovách zahrnující počítačovou síť, audio a video techniku, poradenství a konzultace v uvedených činnostech; (38) šíření informací prostřednictvím komunikačních sítí, jmenovitě Internetu nebo jiné sítě, včetně bezdrátové, kabelové, nebo satelitní, šíření multimediálních aplikací a animací prostřednictvím komunikačních sítí, jmenovitě Internetu nebo jiné sítě, včetně bezdrátové, kabelové, nebo satelitní; (42) programování, zejména programování multimediálních aplikací, vytváření interaktivních a grafických programů, tvorba počítačové animace a vizualizace, grafický design, zavádění, programování multimediálních aplikací, vytváření a modelování 3d animací, interaktivní a grafické programy (tvorba), tvorba multimediálních dokumentů, prezentací, aplikací, katalogů, konstrukce www prezentací a řešení www serverů, počítačové animace a vizualizace, programové projekty (tvorba), aktualizace, návrhy, strukturování a programování či jiné vytváření databází, jiných datových systémů a aplikací pro jejich zpracování, včetně poskytování přístupu k nim a jejich instalace, zavádění, aktualizace a údržby, konzultace týkající se hodnocení, výběru a zavádění počítačového software, firmware, hardware, informačních technologií a systému zpracování dat, konzultační, asistenční, analytické, designérské, vyhodnocovací a programovací služby týkající se počítačového software, návrhy, strukturování a programování či jiné vytváření internetových či intranetových počítačových stránek a nástěnek (webpages a websites) a internetových či intranetových aplikací.

(590) Barevná

(730) **D-cinema, s.r.o.**, Jankovcova 1037/49, Praha 7 - Holešovice, 17000, CZ

(740) INPARTNERS GROUP, Ing. Dušan Kendereški, Lidická 51, Brno, 60200

(210) **O-511519**

(220) 21.02.2014

(320) 21.02.2014

(511) 41

(540)

**PAINTBALL**  
— B · R · N · O —

(510) (41) provozování sportovních zařízení, půjčování sportovního nářadí s výjimkou dopravních prostředků, zábavné parky, klubové služby, organizování sportovních soutěží.

(730) **Gretschmer Martin**, Zemědělská 26, Brno, 61300, CZ

(210) **O-511637**

(220) 25.02.2014

(320) 25.02.2014

(511) 29, 30, 31

(540)

**křupky**  
**Secalo**<sup>A.S.</sup>

(510) (29) zpracované arašidy, rostlinný tuk palmový plně ztužený; (30) extrudované výrobky v rámci této třídy, křupky, kukuřičná krupice; (31) arašidy čerstvé.

(590) Barevná

(730) **SECALO a.s.**, Martinovská 3168/48, Ostrava - Martinov, 72300, CZ

(740) JUDr. Pavla Promná, Hlavní třída 442/65, Havířov, 73601

(210) **O-511638**

(220) 26.02.2014

(320) 26.02.2014

(511) 1, 11, 17, 24

(540)

**NAFIGATE ALL WATER**

(510) (1) filtrační materiály chemické, plastické, minerální, filtrační přípravky pro nápojový průmysl; (11) filtrační materiály a filtry do zařízení pro filtraci kapalin, filtry pro domácnost, filtry na pitnou vodu, zařízení na filtrování vody v rámci této třídy, filtrační pomůcky a nádoby pro domácnost, přenosné filtry a filtrační nádoby; (17) filtrační materiály z polymerů a plastických hmot, filtrační membrány z polymerů; (24) nanovláknenné materiály pro filtraci, textilní filtrační materiály, filtrační membrány textilní.

(730) **NAFIGATE Corporation, a.s.**, Pod pekárnami 245/10, Praha 9 - Vysočany, 66453, CZ

(740) Ing. Dobroslav Musil, patentová kancelář, Ing. Dobroslav Musil, Cejl 38, Brno, 60200

(210) **O-511673**

(220) 27.02.2014

(320) 27.02.2014

(511) 35, 37, 39, 40, 42

(540)

**SWIM**

(510) (35) zprostředkovatelská obchodní činnost v oblasti vodního hospodářství, provozování vodovodů a kanalizací, pomoc při provozování obchodu, poskytování obchodních nebo podnikatelských informací, poskytování obchodních informací prostřednictvím webových stránek, služby v oblasti administrativní správy a služby organizačně hospodářské povahy, zpracování dat, sběr a systematizace informací v databankách, správa počítačových sítí, reklama, propagace, reklama on-line; (37) opravy a instalace zařízení pro vodárny a kanalizace (čerpadel, potrubí, objektů vodáren a kanalizací, strojů, zařízení a vybavení), údržba spojená s provozem vodáren a kanalizací, služby týkající se aplikace speciální ochranné dezinfekce, dezinfekce a deratizace bez použití toxických nebo vysoce toxických látek a chemických přípravků s výjimkou speciální ochranné dezinfekce prováděné zdravotnickým zařízením v jeho objektech, služby týkající se aplikace speciální ochranné dezinfekce, dezinfekce a deratizace v potravinářských a zemědělských provozech a odborných činnostech na úseku rostlinolékařské péče, provádění inženýrských staveb, služby spadající do stavebnictví jako lakýrnictví, vodoinstalatérství, topenářství, zámečnictví, zemní práce, oprava a montáž měřidel, ověřování, opravy, repase, ocejchování a montáž vodoměrů, popřípadě jiných měřidel, prohlídka a proplach kanalizací jiných subjektů, provádění staveb, jejich změn a odstraňování; (39) provozování vodovodů a kanalizací pro veřejnou potřebu, dodávání, dopravování, rozvádění a přívod vody, odvod splaškových vod, odvod odpadních vod, silniční motorová doprava nákladní a osobní, přeprava a uskladnění odpadu, poskytování informací k uvedeným službám; (40) úprava vody, výroba pitné a užitkové vody, podnikání v oblasti nakládání s odpady, poskytování informací k uvedeným službám; (42) provádění fyzikálních, chemických, mikrobiologických a biologických rozborů vod a chemikálií, provozování laboratoří, projektová, poradenská činnost v oboru, inženýrsko-technická činnost v investiční výstavbě, projektová činnost ve výstavbě, provádění posudkové činnosti ve vodním hospodářství, úřední měření, poskytování software a poradenství v oblasti hardware a software, výkon zeměměřičských činností, poskytování informací k uvedeným službám.

(730) **Pražské vodovody a kanalizace, a.s.**, Pařížská 11, Praha 1 - Josefov, 11000, CZ

(740) Ing. Pavel Nádvorník s.r.o., společnost patentových zástupců, Ing. Pavel Nádvorník, Sokola Tůmy 1099/1, Ostrava- Mariánské Hory, 70900

(210) **O-511674**

(220) 27.02.2014

(320) 27.02.2014

(511) 35, 37, 39, 40, 42

(540)

**SWIM**

(510) (35) zprostředkovatelská obchodní činnost v oblasti vodního hospodářství, provozování vodovodů a kanalizací, pomoc při provozování obchodu, poskytování obchodních nebo podnikatelských informací, poskytování obchodních informací prostřednictvím webových stránek, služby v oblasti

administrativní správy a služby organizačně hospodářské povahy, zpracování dat, sběr a systematizace informací v databankách, správa počítačových sítí, reklama, propagace, reklama on-line; (37) opravy a instalace zařízení pro vodárny a kanalizace (čerpadel, potrubí, objektů vodáren a kanalizací, strojů, zařízení a vybavení), údržba spojená s provozem vodáren a kanalizací, služby týkající se aplikace speciální ochranná dezinfekce, dezinfekce a deratizace bez použití toxických nebo vysoce toxických látek a chemických přípravků s výjimkou speciální ochranné dezinfekce prováděné zdravotnickým zařízením v jeho objektech, služby týkající se aplikace speciální ochranné dezinfekce, dezinfekce a deratizace v potravinářských a zemědělských provozech a odborných činností na úseku rostlinolékařské péče, provádění inženýrských staveb, služby spadající do stavebnictví jako lakýrnictví, vodoinstalatérství, topenářství, zámečnictví, zemní práce, oprava a montáž měřidel, ověřování, opravy, repase, ocejšování a montáž vodoměrů, popřípadě jiných měřidel, prohlídka a proplach kanalizací jiných subjektů, provádění staveb, jejich změn a odstraňování; (39) provozování vodovodů a kanalizací pro veřejnou potřebu, dodávání, dopravování, rozvádění a přívod vody, odvod splaškových vod, odvod odpadních vod, silniční motorová doprava nákladní a osobní, přeprava a uskladnění odpadu, poskytování informací k uvedeným službám; (40) úprava vody, výroba pitné a užitkové vody, podnikání v oblasti nakládání s odpady, poskytování informací k uvedeným službám; (42) provádění fyzikálních, chemických, mikrobiologických a biologických rozborů vod a chemikálií, provozování laboratoří, projektová, poradenská činnost v oboru, inženýrsko-technická činnost v investiční výstavbě, projektová činnost ve výstavbě, provádění posudkové činnosti ve vodním hospodářství, úřední měření, poskytování software a poradenství v oblasti hardware a software, výkon zeměměřičských činností, poskytování informací k uvedeným službám.

- (590) Barevná  
(730) **Pražské vodovody a kanalizace, a.s.**, Pařížská 11, Praha 1 - Josefov, 11000, CZ  
(740) Ing. Pavel Nádvořík s.r.o., společnost patentových zástupců, Ing. Pavel Nádvořík, Sokola Tůmy 1099/1, Ostrava- Mariánské Hory, 70900

- (210) **O-511675**  
(220) 27.02.2014  
(320) 27.02.2014  
(511) 35, 37, 39, 40, 42  
(540)



- (510) (35) zprostředkovatelská obchodní činnost v oblasti vodního hospodářství, provozování vodovodů a kanalizací, pomoc při provozování obchodu, poskytování obchodních nebo podnikatelských informací, poskytování obchodních informací prostřednictvím webových stránek, služby v oblasti administrativní správy a služby organizačně hospodářské povahy, zpracování dat, sběr a systematizace informací v databankách, správa počítačových sítí, reklama, propagace, reklama on-line; (37) opravy a instalace zařízení pro vodárny a kanalizace (čerpadel, potrubí, objektů vodáren a kanalizací, strojů, zařízení a vybavení), údržba spojená s provozem vodáren a kanalizací, služby týkající se aplikace speciální ochranná dezinfekce, dezinfekce a deratizace bez použití toxických nebo vysoce toxických látek a chemických přípravků s výjimkou speciální ochranné dezinfekce prováděné zdravotnickým zařízením v jeho objektech, služby týkající se aplikace speciální ochranné dezinfekce, dezinfekce a deratizace v potravinářských a zemědělských provozech a odborných činností na úseku rostlinolékařské péče, provádění inženýrských staveb, služby spadající do stavebnictví jako lakýrnictví, vodoinstalatérství, topenářství, zámečnictví, zemní práce, oprava a montáž měřidel, ověřování, opravy, repase, ocejšování a montáž vodoměrů, popřípadě jiných měřidel, prohlídka a proplach kanalizací jiných subjektů, provádění staveb, jejich změn a odstraňování; (39) provozování vodovodů

a kanalizací pro veřejnou potřebu, dodávání, dopravování, rozvádění a přívod vody, odvod splaškových vod, odvod odpadních vod, silniční motorová doprava nákladní a osobní, přeprava a uskladnění odpadu, poskytování informací k uvedeným službám; (40) úprava vody, výroba pitné a užitkové vody, podnikání v oblasti nakládání s odpady, poskytování informací k uvedeným službám; (42) provádění fyzikálních, chemických, mikrobiologických a biologických rozborů vod a chemikálií, provozování laboratoří, projektová, poradenská činnost v oboru, inženýrsko-technická činnost v investiční výstavbě, projektová činnost ve výstavbě, provádění posudkové činnosti ve vodním hospodářství, úřední měření, poskytování software a poradenství v oblasti hardware a software, výkon zeměměřičských činností, poskytování informací k uvedeným službám.

- (590) Barevná  
(730) **Pražské vodovody a kanalizace a.s.**, Pařížská 11, Praha 1 - Staré Město, 11000, CZ  
(740) Ing. Pavel Nádvořík s.r.o., společnost patentových zástupců, Ing. Pavel Nádvořík, Sokola Tůmy 1099/1, Ostrava- Mariánské Hory, 70900

- (210) **O-511715**  
(220) 28.02.2014  
(320) 28.02.2014  
(511) 35, 36, 41, 45  
(540)

### HH Partners

- (510) (35) zakládání obchodních společností, poradenské služby v oblasti obchodní analýzy, poradenské služby v oblasti fúzí a akvizic; (36) daňové poradenství (nikoliv účetnictví), advokátní úschovy; (41) organizování a vedení odborných seminářů a školení; (45) činnost advokátní kanceláře, výkon advokacie, právní poradenství v oblasti podnikání a obchodu, mimosoudní řešení sporů, mediace, služby související s ochranou duševního vlastnictví spadající do této třídy, konzultační služby v oblasti duševního vlastnictví, konzultační služby v oblasti licencování nehmotného majetku, ověřování podpisů.  
(730) **Havel, Holásek & Partners s.r.o., advokátní kancelář**, Na Florenci 2116/15, Praha 1, 11000, CZ

- (210) **O-511716**  
(220) 28.02.2014  
(320) 28.02.2014  
(511) 35, 36, 41, 45  
(540)

### HHP, advokátní kancelář

- (510) (35) zakládání obchodních společností, poradenské služby v oblasti obchodní analýzy, poradenské služby v oblasti fúzí a akvizic; (36) daňové poradenství (nikoliv účetnictví), advokátní úschovy; (41) organizování a vedení odborných seminářů a školení; (45) činnost advokátní kanceláře, výkon advokacie, právní poradenství v oblasti podnikání a obchodu, mimosoudní řešení sporů, mediace, služby související s ochranou duševního vlastnictví spadající do této třídy, konzultační služby v oblasti duševního vlastnictví, konzultační služby v oblasti licencování nehmotného majetku, ověřování podpisů.  
(730) **Havel, Holásek & Partners s.r.o., advokátní kancelář**, Na Florenci 2116/15, Praha 1, 11000, CZ

- (210) **O-511731**  
(220) 28.02.2014  
(320) 28.02.2014  
(511) 7, 8, 9, 11, 12, 16, 20, 28, 35, 36, 37, 38, 39, 41, 42

(540)



(510) (7) elektrické čisticí stroje a přístroje, elektrické kuchyňské stroje- v rámci této třídy, elektrické míchače pro použití domácnosti, mlýnky pro domácnost s výjimkou ručních, elektrické šlehače pro domácnost, kávové mlýnky s výjimkou ručních, elektrické kuchyňské roboty, pračky, pračky na praní, barvení a bělení, vysavače, hadice do vysavačů, sáčky do vysavačů, příslušenství k vysavačům na rozptýlení parfémů a dezinfekčních přípravků, elektrické drtiče pro domácnost, mandly, žehličí stroje, přenosné mandly, elektromechanické přístroje pro domácnost, elektrické odšťavňovače ovoce a zeleniny, centrální vysavače, děrovače do dírkovacích strojů, sekačky na trávníky (stroje), sekačky, nože (elektrické -), nůžky (elektrické -), obuv (leštičky na -) elektrické, odsávače prachu a podobných nečistot, odstraňování vodního kamene (stroje na -), odstředivky na smetanu, otvírače na konzervy (elektrické -), pily (stroje), pivo (zařízení na točení -) pod tlakem, pивní pumpy, plničky lahví, pračky uváděné do chodu vhozením mince, prodejní automaty, přehříváky, myčky lahví, myčky nádobí, vložky do filtračních zařízení, žehličí stroje, ždímačky, čerpadla jako části strojů, motorů a hnacích strojů, čerpadla do topných zařízení, čerpadla na stlačený vzduch, čerpadla, pumpy (stroje), pumpy (části strojů a motorů), ejektory (proudová čerpadla), membrány čerpadel, odstředivá čerpadla, provzdušňovací čerpadla do akvárií, filtry (části strojů nebo motorů), filtry na čištění a chlazení vzduchu (do motorů), hlavy válců do motorů, hnací motory s výjimkou motorů pro pozemní vozidla, hydraulické motory, klouby, spojky, spojení, styky (části motorů) - v rámci této třídy, elektrické motory s výjimkou motorů pro pozemní vozidla, řemeny do motorů a hnacích strojů, ventilátory motorů a hnacích strojů, ventily (části strojů, motorů a hnacích strojů), dmychadla, výtlačné ventilátory, ploché zpětné ventily, záklopy (části strojů), redukční ventily (části strojů), výtlačné ventily (části strojů), kompresory, vývěvy (stroje), motory a hnací stroje (kromě hnacích strojů pro pozemní vozidla), spojovací články strojů, převodovky a převodové komponenty (kromě komponentů pro pozemní vozidla), řídicí mechanismy strojů, startéry do motorů hnacích strojů, ovládací mechanismy k průmyslovým armaturám spadající do této třídy, pohony průmyslových armatur, výměníky tepla jako části strojů, filtry jako části strojů, mechanické variátory (části strojů), čisticí stroje (vysokotlaké -); (8) ruční nástroje a ruční nářadí, nožířské výrobky a přístroje, sečné zbraně, břitvy, žiletky, nůžky na stříhání vousů a brady, holicí strojky elektrické i neelektrické, depilační strojky elektrické i neelektrické, čepele, nože (zbraně), česák (ruční nástroje), hrábě na golf, holicí čepele, holicí potřeby, pouzdra na holicí potřeby, obaly na holicí strojky, břitvy, pouzdra na holicí strojky, hroty, špice, ostří (části ručních nástrojů a nářadí), kleštičky na cukr, kleštičky, kleštičky na oční řasy, otvíráky na konzervy s výjimkou elektrických, kráječ vajec (neelektrický), kráječ na pizzu (neelektrický), kráječ na zeleninu, kráječ sýru (neelektrický), kulmy (na kadeření vlasů), kulmy na vlasy, lešticí a glazovací nástroje - v rámci této třídy, leštičky na nehty (elektrické nebo neelektrické), česače na ovoce (ruční nářadí), obouřuční nože, pinzety, pilníky na nehty (elektrické -), stříbrný přístroj (nože, vidličky a lžíce), železka pro kadeření vlasů, žehličky (neelektrické nástroje), žehličky, elektrické žehličky; (9) přístroje a nástroje vědecké, námořní, geodetické, fotografické, kinematografické, optické, signalizační, kontrolu (inspekci), záchranu vzdělávací a přístroje a nástroje na měření a vážení, kontrolní a regulační přístroje, elektrické přístroje a nástroje pro vedení, distribuci, transformaci, akumulaci, regulaci nebo řízení elektrického proudu, přístroje pro záznam, převod a reprodukci zvuku nebo obrazu, fotografické přístroje a zařízení, fotoaparáty, kamery, kamery (kinematografické -), magnetické a optické nosiče dat, magnetické karty, magnetické pásky, gramofonové desky, kompaktní disky, optické disky, registrační pokladny, počítací stroje, zařízení ke zpracování dat a počítače, hasicí přístroje, elektricky vyhřívané oběvy - v rámci této třídy, počítačové programy a software všech druhů na jakémkoliv typu nosičů, počítače, tablety, smartphony, iPhony, notebooky, periferní zařízení k počítačům, modemy, počítačové paměti, počítačové

software, počítačové programy (nahrané), počítačové hry, zařízení na zpracování dat, spotřební elektronika patřící do třídy 9, autorádia, baterie, baterie do svítek, elektrické baterie, dalekohledy, dálkové ovladače, elektronické diáře, CD a DVD přehrávače, CD a DVD, mp3, mp4, iPady, iPody, elektrické dveřní zvonky, mikrofony, sluchátka, reproduktory, rádia, televizní zařízení, zesilovače, telefonní přístroje včetně mobilních, částí telefonních přístrojů - mikrofony, sluchátka, záznamníky, faxy, elektrické a koaxiální kabely, kabely s optickými vlákny, navigační přístroje, antény, cívky (fotografie), přístroje zaznamenávající čas, clony proti oslnění, bzučáky, čítače čárového kódu, čipy (mikroprocesorové destičky), čipy DNA, čtecí zařízení (informatika), číslíkové souřadnicové zapisovače, přístroje na čištění gramofonových desek, články (elektrické -), detektory, dálkoměry, diagnostické přístroje s výjimkou lékařských, dálkové ovladače, diaprojektory, diáře (elektronické -), digitální fotorámečky, disková jednotka (do počítačů), elektrické dveřní zvonky, elektroluminiscenční diody (LED diody), elektronické informační tabule, elektronické pera (vizuální zobrazovací zařízení), elektronické publikace (stažené z telekomunikační sítě), elektronický přístroj na označování výrobků (etikety), elektronický kapesní slovník - překladový, filtry (fotografické -), filtry UV paprsků pro účely fotografické, fotoelektrické buňky, foto kopírovací stroje (fotografické, elektrostatické nebo termické), gramofonové desky, hudební hrací automaty uváděné do chodu vhozením mince, hologramy, identifikační karty (magnetické -), identifikační magnetické náramky, karty paměťové a mikroprocesorové (v počítačích), karty (magnetické kódované -), kompas, konektory (elektrotechnický materiál), krokoměry, laterna magika, magnetická média, magnetofony, megafony, měřicí přístroje, měniče disků (do počítačů), měřicí zařízení (elektrické -), nabíječky baterií, monitory (počítačový hardware), myš (podložky pod -), myši (informatika), nabíjecí agregáty elektrických baterií, náplně (cartridge) pro videohry, navigační přístroje vozidel (palubní počítače), družicové navigační přístroje, nosiče dat (magnetické -), obaly na notebooky, objektivy (astrofotografické -), objektivy (optika), objímky (elektrické -), chrániče přepětí (elektrotechnika), brýle, skřípce, brýle, skřípce (pouzdra na -), operační programy (nahrané -), optické čítače, optické disky, optické nosiče dat, pneumatiky (automatické zařízení signalizující nízký tlak v -), počítačové desky, počítačové klávesnice, počítačové paměti, počítačové software, počítač - zápisník (notebook), poplašná zařízení, promítací přístroje, přehrávač kompaktních disků, přenosné multimediální přehrávače, přenosné telefony, přenosné čítače, přenosné přehrávače, publikace (elektronické -) (stažené z telekomunikační sítě), radiotelefonní zařízení, registrační pokladny, řídicí panely (elektrina), rozvodné pulty (elektrina), rozvodné skříně, spínací skříně (elektrina), ruční krátkovlnná vysíláčka, signalizační panely (světelné nebo mechanické -), skříňky, krabice na reproduktory, trojnožky nebo stativy pro fotoaparáty, telefonní záznamník, USB klíče, videokamery, videorekordéry, videotelefony, zařízení globálního polohového systému (GPS), zástrčky, zásuvky (elektrické kontakty), baterie (elektrické -) do automobilů; (11) zařízení na klimatizaci, osvětlení, topení, parní kotle, zařízení pro vaření, chlazení a sušení, ventilaci, rozvod vody a sanitární zařízení, klimatická zařízení a příslušenství, elektrické a neelektrické zařízení k vyhřívání postelí, termofovy a ohřívací rošty - v rámci této třídy, elektrické ohřívací podušky a příkrývky s výjimkou podušek a příkrývek pro lékařské účely, elektrické konvice, elektrické přístroje k ohřívání tekutin, elektrické kávovary, ponorné ohříváče, elektrické spotřebiče na vaření, elektrické přístroje k vyhřívání a větrání místností, domácí spotřebiče spadající do třídy 11, chladničky, mrazničky, chladicí a mrazicí vitriny, nápojové chladničky, elektrické kuchyňské přístroje a zařízení na pečení a vaření, elektrické fritézy, elektrické grily, elektrické opékače topinek, vařiče, horkovzdušné trouby, elektrické sušičky ovoce a zeleniny, elektrické sporáky, trouby, kuchyňské odsavače par a oleje, elektrické tlakové hrnce, vysoušeč vlasů, sušičky jako přístroje, osvětlovací přístroje a zařízení, elektrické lampy, lampy na svícení, žárovky, zářivky, bojler, ohříváče vody, chladicí spotřebiče a zařízení, kamna, krby, pece, sporáky, elektrické radiátory, saunová zařízení, solária jako přístroje, elektrické ventilátory (stolní), mrazicí boxy na výrobu ledu; (12) kola vozidel, pneumatiky, pneumatiky (automobilové -), pneumatiky (protiskluzové zařízení na -) automobilů, pneumatiky na rezervní kola, balóny (vzdušné -), balóny (řiditelné -), autopotahy, sedadla vozidel, bezpečnostní sedačky pro děti do automobilů, zavazadlové nosiče pro vozidla, jízdní kola, dětské kočárky, dálkově ovládaná vozidla (ne hračky), duše na kola automobilů, dvoukolové vozíky, golfové vozíky, hroty na pneumatiky; (16) plakáty všech druhů a rozměrů, billboardy, megabordy z papíru nebo lepenky, reklamní tabule z papíru, kartonu nebo lepenky, knihy, knižní záložky, brožury, časopisy, periodika, tiskopisy, tiskoviny, ročenky, katalogy, kalendáře a diáře, sešity, příručky, prospekty, noviny, oběžníky, tištěné publikace, papírové

války, papírové praporky, poutače z papíru nebo lepenky, razítka, pečete, pečatní vosky, psací potřeby, papírenské zboží, obálky (papírenské zboží), obaly (papírenské zboží), nálepky, netextilní etikety, kancelářské potřeby s výjimkou nábytku, především kancelářské potřeby použité jako reklamní předměty, pera (kancelářské potřeby), poštovní známky, adresní štítky do adresovacích strojů, kancelářský papír, dopisní papír, kopírovací papír, pergamenový, papírové pásky, balící papír, alba, atlasy, mapy, pohlednice, portréty, obrazy, fotografie, grafické reprodukce, rytiny, plastové fólie na balení, formuláře, formuláře na smlouvy a podání, paragony, předměty z lepenky, lepící štítky spadající do této třídy, lepidla a lepící pásky pro kancelářské účely a použití v domácnosti, spisové obaly, stolní prostírání z papíru, papírové ubrusy, papírové utěrky, papírové nebo plastové pytle na balení, pytle a sáčky z papíru nebo plastických materiálů na balení, vzory pro výrobu oděvů; (20) bambus, divan, dřevěné nebo plastové skříňky, dvířka na nábytek, kancelářský nábytek, komody, zásuvkové kontejnery, prádelníky, křesla, lavičky (nábytek), lůžkoviny kromě ložního prádla, nábytek, paravány, zástěny (nábytek), psací stoly, pohovky, police, stojany, ratan, registrační skříně, kartotéční skříně, reklamní nafukovací předměty, servírovací stoly, skříňky na hračky, židle, stolky pod počítače, tabule (zobrazovací -) - v rámci této třídy; (28) hry, hračky, tělocvičné a sportovní potřeby, které nejsou zahrnuty v jiných třídách, ozdoby na vánoční stromek, hrací videoautomaty, arkádové hrací videoautomaty, společenské hry, stavebnice, stolní hry, kapesní hry s LCD displejem; (35) maloobchodní činnost supermarketů a hypermarketů, maloobchodní a velkoobchodní činnost se zbožím v třídě 7, jako jsou elektrické čisticí stroje a přístroje, elektrické kuchyňské stroje, elektrické míchače pro použití v domácnosti, mlýnky pro domácnost s výjimkou ručních, elektrické šlehače pro domácnost, kávové mlýnky s výjimkou ručních, elektrické kuchyňské roboty, pračky na praní, barvení a bělení, vysavače, hadice do vysavačů, sáčky do vysavačů, příslušenství k vysavačům na rozptýlení parfémů a dezinfekčních přípravků, elektrické drtiče pro domácnost, mandly, žehlicí stroje, přenosné mandly, elektromechanické stroje pro domácnost, odšťavňovače ovoce a zeleniny, maloobchodní a velkoobchodní činnost se zbožím v třídě 9, jako jsou přístroje a nástroje vědecké, námořní, geodetické, fotografické, kinematografické, optické, signalizační, kontrolu (inspekci), záchranu vzdělávací a přístroje a nástroje pro měření, vážení, přístroje a nástroje pro vedení, distribuci, přeměnu, akumulaci, regulaci nebo řízení elektrického proudu, přístroje pro záznam, převod a reprodukci zvuku nebo obrazu, fotografické přístroje a zařízení, fotoaparáty, kamery, magnetické a optické nosiče údajů, magnetické karty, magnetické pásky, gramofonové desky, kompaktní disky, optické disky, registrační pokladny, počítačové stroje, přístroje pro zpracování informací a počítače, hasicí přístroje, elektrické žehličky, elektricky vyhřívané oděvy, počítačové programy a software všech druhů na jakémkoliv typu nosičů, notebooky, periferní zařízení k počítačům, modemy, počítačové paměti, počítačový software, počítačové programy (nahrané), počítačové hry, spotřební elektronika patřící do třídy 9, autorádía, baterie, baterie do svítel, elektrické baterie, dalekohledy, dálkové ovladače, elektronické diáře, CD a DVD přehrávače, CD a DVD, elektrické dveřní zvonky, mikrofony, sluchátka, reproduktory, rádia, televizní zařízení, zesilovače, telefonní přístroje včetně mobilních, části telefonních přístrojů - mikrofony, sluchátka, záznamníky, faxy, elektrické a koaxiální kabely, kabely s optickými vlákny, navigační přístroje, maloobchodní a velkoobchodní činnost se zbožím v třídě 11, jako jsou zařízení pro osvětlení, topení, výrobu páry, pro vaření, chlazení a sušení, ventilací, rozvod vody a sanitární zařízení, klimatizační zařízení a příslušenství, elektrické a neelektrické zařízení k vyhřívání postelí, termofory a ohřívací rošty, elektrické ohřívací podušky a přikrývky s výjimkou podušek a přikrývek pro lékařské účely, elektrické konvice, elektrické přístroje k ohřívání tekutin, elektrické kávovary, ponorné ohříváče, elektrické spotřebiče na vaření, elektrické přístroje na vyhřívání a větrání místností, domácí spotřebiče spadající do třídy 11, chladničky, mrazničky, chladicí a mrazicí vitríny, nápojové chladničky, elektrické kuchyňské přístroje a zařízení na pečení a vaření, elektrické fritězy, elektrické grily, elektrické opékače topinek, vařiče, horkovzdušné trouby, elektrické sušičky ovoce a zeleniny, elektrické sporáky, trouby, kuchyňské odsavače par a oleje, elektrické tlakové hrnce, vysoušeč vlasů, sušičky jako přístroje, osvětlovací přístroje a zařízení, elektrické lampy, lampy na svícení, žárovky, zářivky, bojly, ohříváče vody, chladicí spotřebiče a zařízení, kamna, krby, pece, sporáky, kamna, radiátory, elektrické saunová zařízení, solária jako přístroje, elektrické ventilátory (stolní), maloobchodní a velkoobchodní činnost s elektrospotřebiči a domácími přístroji a potřebami, shromažďování různých výrobků, pro třetí osoby (kromě dopravy) s cílem umožnit zákazníkům, aby si mohli tyto výrobky pohodlně prohlížet a nakupovat, a to prostřednictvím maloobchodních prodejen, velkoobchodů, prostřednictvím katalogového prodeje nebo

elektronickými prostředky, prostřednictvím webových stránek nebo prostřednictvím teleshoppingu, kanceláře zabývající se dovozem a vývozem, reklama, rozhlasová a televizní reklama, online reklama na počítačové komunikační síti, vydávání a aktualizování reklamních nebo náborových materiálů, pomoc při řízení obchodních aktivit, obchodní management a řízení, marketingové služby, marketingové poradenství a studie, ekonomické a organizační poradenství, obchodní zprostředkování leasingových smluv, průzkum trhu, vedení kartoték v počítači, vyhledávání informací v počítačových souborech pro zákazníky, služby srovnávání cen, organizování komerčních nebo reklamních výstav a veletrhů, podpora prodeje pro třetí osoby, předvádění zboží, sekretářské služby, administrativní práce, služby jako záznam, přepis, sestavování, kompilace nebo systematizace písemných sdělení a záznamů, kompilace matematických nebo statistických údajů, grafická úprava tiskovin k reklamním účelům, administrativní zpracování obchodních objednávek, analýzy nákladů, přepisování, zpracování textů, účetnictví, vedení účetnictví, vedení účetních knih, revize účtů, fakturace, poskytování uvedených služeb prostřednictvím komunikačních médií, elektronické pošty, SMS zpráv, počítačových sítí a Internetu, obchodní zprostředkování služeb uvedených ve třídě 37; (36) realitní kanceláře, pronájem bytů, kancelářských prostor a farem, inkasování nájemného, vedení nájemních domů, pronájem obchodních prostor, pronájem nemovitostí, správcovství, správa nemovitostí, oceňování a odhady nemovitostí, pojišťovnictví, finanční služby, peněžnictví, služby v oblasti nemovitostí, zprostředkovatelská činnost s nemovitostmi, finanční služby, bankovní služby, oceňování pro pojištění, bankovní, nemovitosti, finanční analýzy, finanční informace, finanční leasing, finanční záruky, finanční konzultační služby, prodej na splátky, úvěrové financování prodeje, pojištění, poradenství v oblasti pojištění, poskytování uvedených služeb prostřednictvím komunikačních médií, elektronické pošty, SMS zpráv, počítačových sítí a Internetu, obchodní zprostředkování koupě, prodeje a pronájmu nemovitostí; (37) opravy, montáž a zapojení elektrických spotřebičů, odborné poradenství k montáži, instalaci a opravám elektrických spotřebičů, opravářské služby, služby představující servis použitých, poškozených, částečně zničených nebo zničených předmětů, servis uvedených výrobků, různé služby opravářské, jako např. služby v oblasti elektřiny, nábytku, nářadí a nástrojů, oprava fotografických přístrojů, protirušících elektrických přístrojů a zařízení, instalace, údržba a opravy počítačů, montování a opravy telefonů; (38) telekomunikační přenos elektronických poukázek, kupónů, tiskovin, časopisů, periodik, knih a jiných dat prostřednictvím telekomunikační sítě včetně Internetu a/nebo intranetu, organizování přístupu k databázím na Internetu, poskytování chat - linky s použitím Internetu, služby pro přístup k Internetu, vysílání programů přes Internet, telekomunikační přenos informací na Internetu včetně provozování elektronických nástěnek, chatů, blogů, diskusních skupin, zejména v oblasti spotřebitelských témat, slevových kupónů a poukázek, poskytování přístupu k on-line informačním datovým službám, telekomunikační služby, poskytování telekomunikačního připojení ke globální počítačové síti, poskytování telekomunikačních kanálů na teleshoppingu, elektronická pošta, komunikace prostřednictvím optických kabelů, počítačová komunikace, komunikace pomocí počítačových terminálů, posílání zpráv, poskytování prostoru na diskuzi na Internetu, především v oblasti spotřebitelských témat, slevových kupónů a poukázek, poskytování uživatelského přístupu do světové počítačové sítě, pronájem přístupového času do světových počítačových sítí, pronájem zařízení pro přenos informací, přenos signálu pomocí satelitu, přenos zpráv a obrazových informací pomocí počítače, zpravodajské agentury, rozhlasové vysílání, televizní vysílání, teletextové služby, tiskové kanceláře, výzvy (rádiem, telefonem nebo jinými elektronickými komunikačními prostředky), poskytování informací o uvedených službách prostřednictvím komunikačních médií, elektronické pošty, SMS zpráv, počítačových sítí a Internetu; (39) přeprava, balení a skladování zboží, organizování cest, služby spojené s balením zboží před jeho odesláním, informace o tarifech a možnostech přepravy, distribuce zboží na dobírkou, nákladní kamiónová doprava, doručovací služby, kurýrní služby, doručování zboží, pronájem skladů a skladovacích kontejnerů; (41) nakladatelství a vydavatelství periodických a neperiodických publikací, zejména knih, brožur, ročenek, společenských, zábavních, vzdělávacích a odborných časopisů, novin, magazínů, a to tištěných na papírových nosičích i v elektronické podobě včetně textových, zvukových a zvukově-obrazových zpráv a informací na elektronických, magnetických a optických nosičích všeho druhu, vydávání knih, časopisů, periodik, brožur, ročenek, katalogů, poskytování elektronických publikací on line (bez možnosti kopírování), on-line vydávání elektronických knih a časopisů, ediční a publikační činnost včetně nahrávání zvukových a zvukově-obrazových nosičů a programů na

rozhlasové a televizní vysílání, půjčování publikací a nahraných zvukových a zvukově-obrazových nosičů, produkční a agenturní činnost v oblasti zábavy, vzdělávání, kultury a sportu, včetně pořádání zábavních a vzdělávacích soutěží a akcí, hobby soutěží, zájmových klubů, setkání a přednášek včetně akcí na podporu zdravého životního stylu a společenského uplatnění a aktivity zájmových skupin, kulturních a/nebo vzdělávacích výstav, informační, konzultační, poradenské a obstaravatelské služby v oboru nakladatelské a vydavatelské činnosti, vydávání textů s výjimkou reklamních nebo náborových, on-line vydávání knih a časopisů v elektronické formě, vzdělávání, školení, vyučování, služby v oblasti estrád, zábavy a kulturních akcí, služby na veřejnou prezentaci uměleckých a literárních děl na kulturní nebo vzdělávací účely, fotografování, filmová a fotografická tvorba, informace o vzdělávání a možnostech zábavy, služby nahrávacích studií, organizování a vedení kongresů, konferencí, seminářů, organizování kulturních nebo vzdělávacích výstav, organizování loterií, plesů, festivalů, koncertů, sportovních soutěží, soutěží krásy, živých vystoupení, zveřejňování textů jiných než reklamních, knihovny, výroba rozhlasových nebo televizních programů, filmová tvorba, zábava, pobavení, poskytování uvedených služeb prostřednictvím komunikačních médií, elektronické pošty, SMS zpráv, počítačových sítí a Internetu; (42) hostování na počítačových stránkách (webových stránkách), grafický design, tvorba a udržování webových stránek (pro třetí osoby), pronájem webových serverů, převod a konverze údajů a dokumentů z fyzických médií na elektronická média, poskytování uvedených služeb prostřednictvím komunikačních médií, elektronické pošty, SMS zpráv, počítačových sítí a Internetu.

(590) Barevná

(730) ANDREA SHOP, s.r.o., Galantská cesta 2555/22, Dunajská Streda, SK

(210) O-511732

(220) 28.02.2014

(320) 28.02.2014

(511) 7, 8, 9, 11, 12, 16, 20, 28, 35, 36, 37, 38, 39, 41, 42

(540)

# MULTI·ELEKTRO

(510) (7) elektrické čisticí stroje a přístroje, elektrické kuchyňské stroje - v rámci této třídy, elektrické mýchače pro použití domácností, mlýnky pro domácnost s výjimkou ručních, elektrické šlehače pro domácnost, kávové mlýnky s výjimkou ručních, elektrické kuchyňské roboty, pračky, pračky na praní, barvení a bělení, vysavače, hadice do vysavačů, sáčky do vysavačů, příslušenství k vysavačům na rozptýlení parfémů a dezinfekčních přípravků, elektrické drtiče pro domácnost, mandly, žehlící stroje, přenosné mandly, elektromechanické přístroje pro domácnost, elektrické odšťavňovače ovoce a zeleniny, centrální vysavače, děrovače do dírkovacích strojů, sekačky na trávníky (stroje), sekačky, nože (elektrické -), nůžky (elektrické -), obuv (leštičky na -) elektrické, odsavače prachu a podobných nečistot, odstraňování vodního kamene (stroje na -), odstředivky na smetanu, otvírače na konzervy (elektrické -), pily (stroje), pivo (zařízení na točení -) pod tlakem, pivní pumpy, plničky lahví, pračky uváděné do chodu vhozením mince, prodejní automaty, přehříváky, myčky lahví, myčky nádobí, vložky do filtračních zařízení, žehlící stroje, ždímačky, čerpadla jako části strojů, motorů a hnacích strojů, čerpadla do topných zařízení, čerpadla na stlačený vzduch, čerpadla, pumpy (stroje), pumpy (části strojů a motorů), ejektory (proudová čerpadla), membrány čerpadel, odstředivá čerpadla, provzdušňovací čerpadla do akvárií, filtry (části strojů nebo motorů), filtry na čištění a chlazení vzduchu (do motorů), hlavy válců do motorů, hnací motory s výjimkou motorů pro pozemní vozidla, hydraulické motory, klouby, spojky, spojení, styky (části motorů) - v rámci této třídy, elektrické motory s výjimkou motorů pro pozemní vozidla, řemeny do motorů a hnacích strojů, ventilátory motorů a hnacích strojů, ventily (části strojů, motorů a hnacích strojů), dmychadla, výtlačné ventilátory, ploché zpětné ventily, záklopy (části strojů), redukční ventily (části strojů), výtlačné ventily (části strojů), kompresory,

vývěvy (stroje), motory a hnací stroje (kromě hnacích strojů pro pozemní vozidla), spojovací články strojů, převodovky a převodové komponenty (kromě komponentů pro pozemní vozidla), řídicí mechanismy strojů, startéry do motorů hnacích strojů, ovládací mechanismy k průmyslovým armaturám spadající do této třídy, pohony průmyslových armatur, výměníky tepla jako části strojů, filtry jako části strojů, mechanické variátory (části strojů), čisticí stroje (vysokotlaké -); (8) ruční nástroje a ruční nářadí, nožičské výrobky a přístroje, sečné zbraně, břitvy, žiletky, nůžky na střihání vousů a brady, holicí stroje elektrické i neelektrické, leštičky na stroje elektrické i neelektrické, čepele, nože (zbraně), česák (ruční nástroje), hrábě na golf, holicí čepele, holicí potřeby, pouzdra na holicí potřeby, obaly na holicí stroje, břitvy, pouzdra na holicí stroje, hroty, špice, ostří (části ručních nástrojů a nářadí), kleštičky na cukr, kleštičky, kleštičky na oční řasy, otvíráky na konzervy s výjimkou elektrických, kráječ vajec (neelektrický), kráječ na pizzu (neelektrický), kráječ na zeleninu, kráječ syrů (neelektrický), kulmy (na kadeření vlasů), kulmy na vlasy, lešticí a glazovací nástroje - v rámci této třídy, leštičky na nehty (elektrické nebo neelektrické), česače na ovoce (ruční nářadí), obouruční nože, pinzety, pilníky na nehty (elektrické -), stříbrný přístroj (nože, vidličky a lžice), želízka pro kadeření vlasů, žehlíčky (neelektrické nástroje), žehlíčky, elektrické žehlíčky; (9) přístroje a nástroje vědecké, námořní, geodetické, fotografické, kinematografické, optické, signalizační, kontrolu (inspekci), záchranné vzdělávací a přístroje a nástroje na měření a vážení, kontrolní a regulační přístroje, elektrické přístroje a nástroje pro vedení, distribuci, transformaci, akumulaci, regulaci nebo řízení elektrického proudu, přístroje pro záznam, převod a reprodukci zvuku nebo obrazu, fotografické přístroje a zařízení, fotoaparáty, kamery, kamery (kinematografické -), magnetické a optické nosiče dat, magnetické karty, magnetické pásky, gramofonové desky, kompaktní disky, optické disky, registrační pokladny, počítací stroje, zařízení ke zpracování dat a počítače, hasicí přístroje, elektricky vyhřívané oděvy - v rámci této třídy, počítačové programy a software všech druhů na jakémkoliv typu nosičů, počítače, tablety, smartphony, iPphony, notebooky, periferní zařízení k počítačům, modemy, počítačové paměti, počítačové software, počítačové programy (nahrané), počítačové hry, zařízení na zpracování dat, spotřební elektronika patří do třídy 9, autorádia, baterie, baterie do svítidel, elektrické baterie, dalekohledy, dálkové ovladače, elektronické diáře, CD a DVD přehrávače, CD a DVD, mp3, mp4, iPady, iPody, elektrické dveřní zvonky, mikrofony, sluchátka, reproduktory, rádia, televizní zařízení, zesilovače, telefonní přístroje včetně mobilních, částí telefonních přístrojů - mikrofony, sluchátka, záznamníky, faxy, elektrické a koaxiální kabely, kabely s optickými vlákny, navigační přístroje, antény, cívky (fotografie), přístroje zaznamenávající čas, clony proti oslnění, bzučáky, čítače čárového kódu, čipy (mikroprocesorové destičky), čipy DNA, čtecí zařízení (informatika), číslíkové souřadnicové zapisovače, přístroje na čištění gramofonových desek, články (elektrické -), detektory, dálkoměry, diagnostické přístroje s výjimkou lékařských, dálkové ovladače, diaprojektory, diáře (elektronické -), digitální fotořadačky, disková jednotka (do počítačů), elektrické dveřní zvonky, elektroluminiscenční diody (LED diody), elektronické informační tabule, elektronické pera (vizuální zobrazovací zařízení), elektronické publikace (stažené z telekomunikační sítě), elektronický přístroj na označování výrobků (etikety), elektronický kapesní slovník - překladový, filtry (fotografické -), filtry UV paprsků pro účely fotografické, fotoelektrické buňky, foto kopírovací stroje (fotografické, elektrostatické nebo termické), gramofonové desky, hudební hrací automaty uváděné do chodu vhozením mince, hologramy, identifikační karty (magnetické -), identifikační magnetické náramky, karty paměťové a mikroprocesorové (v počítačích), karty (magnetické kódované -), kompas, konektory (elektrotechnický materiál), krokoměry, laterna magika, magnetická média, magnetofony, megafony, měřicí přístroje, měniče disků (do počítačů), měřicí zařízení (elektrické -), nabíječky baterií, monitory (počítačový hardware), myš (podložky pod -), myši (informatika), nabíjecí agregáty elektrických baterií, náplně (cartridge) pro videohry, navigační přístroje vozidel (palubní počítače), družicové navigační přístroje, nosiče dat (magnetické -), obaly na notebooky, objektivy (astrofotografické -), objektivy (optika), objímky (elektrické -), chrániče přepětí (elektrotechnika), brýle, skřípce, brýle, skřípce (pouzdra na -), operační programy (nahrané -), optické čítače, optické disky, optické nosiče dat, pneumatiky (automatické zařízení signalizující nízký tlak v -), počítačové desky, počítačové klávesnice, počítačové paměti, počítačový software, počítač - zápisník (notebook), poplašná zařízení, promítací přístroje, přehrávač kompaktních disků, přenosné multimediální přehrávače, přenosné telefony, přenosné počítače, přenosné přehrávače, publikace (elektronické -) (stažené z telekomunikační sítě), radiotelefonní zařízení, registrační pokladny, řídicí panely (elektřina), rozvodné pulty (elektřina), rozvodné skříně, spínací



skříně (elektřina), ruční krátkovlnná vysílačka, signalizační panely (světelné nebo mechanické -), skřínky, krabice na reproduktory, trojnožky nebo stativy pro fotoaparáty, telefonní záznamník, USB klíče, videokamery, videorekordéry, videotelefony, zařízení globálního polohového systému (GPS), zástrčky, zásuvky (elektrické kontakty), baterie (elektrické -) do automobilů; (11) zařízení na klimatizaci, osvětlení, topení, parní kotle, zařízení pro vaření, chlazení a sušení, ventilací, rozvod vody a sanitární zařízení, klimatizační zařízení a příslušenství, elektrické a neelektrické zařízení k vyhřívání postelí, termofory a ohřívací rošty - v rámci této třídy, elektrické ohřívací podušky a příkrývky s výjimkou podušek a příkrývek pro lékařské účely, elektrické konvice, elektrické přístroje k ohřívání tekutin, elektrické kávovary, ponorné ohřivače, elektrické spotřebiče na vaření, elektrické přístroje k vyhřívání a větrání místností, domácí spotřebiče spadající do třídy 11, chladničky, mrazničky, chladicí a mrazicí vitríny, nápojové chladničky, elektrické kuchyňské přístroje a zařízení na pečení a vaření, elektrické fritézy, elektrické grily, elektrické opékače topinek, vařiče, horkovzdušné trouby, elektrické sušičky ovoce a zeleniny, elektrické sporáky, trouby, kuchyňské odsavače par a oleje, elektrické tlakové hrnce, vysoušeč vlasů, sušičky jako přístroje, osvětlovací přístroje a zařízení, elektrické lampy, lampy na svícení, žárovky, zářivky, bojler, ohřivače vody, chladicí spotřebiče a zařízení, kamna, krby, pece, sporáky, elektrické radiátory, saunová zařízení, solária jako přístroje, elektrické ventilátory (stolní), mrazicí boxy na výrobu ledu; (12) kola vozidel, pneumatiky, pneumatiky (automobilové -), pneumatiky (protiskluzové zařízení na -) automobilů, pneumatiky na rezervní kola, balóny (vzdušné -), balóny (řiditelné -), autopotahy, sedadla vozidel, bezpečnostní sedačky pro děti do automobilů, zavazadlové nosiče pro vozidla, jízdní kola, dětské kočárky, dálkově ovládaná vozidla (ne hračky), duše na kola automobilů, dvoukolové vozíky, golfové vozíky, hroty na pneumatiky; (16) plakáty všech druhů a rozměrů, billboardy, megabordy z papíru nebo lepenky, reklamní tabule z papíru, kartonu nebo lepenky, knihy, knižní záložky, brožury, časopisy, periodika, tiskopisy, tiskoviny, ročenky, katalogy, kalendáře a diáře, sešity, příručky, prospekty, noviny, oběžníky, tištěné publikace, papírové vlajky, papírové praporky, poutače z papíru nebo lepenky, razítka, pečeti, pečetní vosky, psací potřeby, papírenské zboží, obálky (papírenské zboží), obaly (papírenské zboží), nálepky, netextilní etikety, kancelářské potřeby s výjimkou nábytku, především kancelářské potřeby použité jako reklamní předměty, pera (kancelářské potřeby), poštovní známky, adresní štítky do adresovacích strojů, kancelářský papír, dopisní papír, kopírovací papír, pergamenový, papírové pásky, balicí papír, alba, atlasy, mapy, pohlednice, portréty, obrazy, fotografie, grafické reprodukce, rytiny, plastové fólie na balení, formuláře, formuláře na smlouvy a podání, paragony, předměty z lepenky, lepicí štítky spadající do této třídy, lepidla a lepicí pásky pro kancelářské účely a použití v domácnosti, spisové obaly, stolní prostírání z papíru, papírové ubrusy, papírové utěrky, papírové nebo plastové pytle na balení, pytle a sáčky z papíru nebo plastických materiálů na balení, vzory pro výrobu oděvů; (20) bambus, divan, dřevěné nebo plastové skřínky, dvířka na nábytek, kancelářský nábytek, komody, zásuvkové kontejnery, prádelníky, křesla, lavičky (nábytek), lůžkoviny kromě ložního prádla, nábytek, paravány, zástěny (nábytek), psací stoly, pohovky, police, stojany, ratan, registrační skříně, kartotéční skříně, reklamní nafukovací předměty, servírovací stoly, skřínky na hračky, židle, stoly pod počítače, tabule (zobrazovací -) - v rámci této třídy; (28) hry, hračky, tělocvičné a sportovní potřeby, které nejsou zahrnuty v jiných třídách, ozdoby na vánoční stromek, hrací videoautomaty, arkádové hrací videoautomaty, společenské hry, stavebnice, stolní hry, kapsní hry s LCD displejem; (35) maloobchodní činnost supermarketů a hypermarketů, maloobchodní a velkoobchodní činnost se zbožím v třídě 7, jako jsou elektrické čisticí stroje a přístroje, elektrické kuchyňské stroje, elektrické míchače pro použití v domácnosti, mlýnky pro domácnost s výjimkou ručních, elektrické šlehače pro domácnost, kávové mlýnky s výjimkou ručních, elektrické kuchyňské roboty, pračky na praní, barvení a bělení, vysavače, hadice do vysavačů, sáčky do vysavačů, příslušenství k vysavačům na rozpětlení parfémů a dezinfekčních přípravků, elektrické drtiče pro domácnost, mandly, žehlicí stroje, přenosné mandly, elektromechanické stroje pro domácnost, odšťavňovače ovoce a zeleniny, maloobchodní a velkoobchodní činnost se zbožím v třídě 9, jako jsou přístroje a nástroje vědecké, námořní, geodetické, fotografické, kinematografické, optické, signalizační, kontrolu (inspekci), záchranu vzdělávací a přístroje a nástroje pro měření, vážení, přístroje a nástroje pro vedení, distribuci, přeměnu, akumulaci, regulaci nebo řízení elektrického proudu, přístroje pro záznam, převod a reprodukci zvuku nebo obrazu, fotografické přístroje a zařízení, fotoaparáty, kamery, magnetické a optické nosiče údajů, magnetické karty, magnetické pásky, gramofonové desky, kompaktní disky, optické disky, registrační pokladny, počítací

stroje, přístroje pro zpracování informací a počítače, hasící přístroje, elektrické žehličky, elektricky vyhřívané oděvy, počítačové programy a software všech druhů na jakémkoliv typu nosičů, notebooky, periferní zařízení k počítačům, modemy, počítačové paměti, počítačový software, počítačové programy (nahrané), počítačové hry, spotřební elektronika patřící do třídy 9, autorádia, baterie, baterie do svítidel, elektrické baterie, dalekohledy, dálkové ovladače, elektronické diáře, CD a DVD přehrávače, CD a DVD, elektrické dveřní zvonky, mikrofony, sluchátka, reproduktory, rádia, televizní zařízení, zesilovače, telefonní přístroje včetně mobilních, částí telefonních přístrojů - mikrofony, sluchátka, záznamníky, faxy, elektrické a koaxiální kabely, kabely s optickými vlákny, navigační přístroje, maloobchodní a velkoobchodní činnost se zbožím v třídě 11, jako jsou zařízení pro osvětlení, topení, výrobu páry, pro vaření, chlazení a sušení, ventilací, rozvod vody a sanitární zařízení, klimatizační zařízení a příslušenství, elektrické a neelektrické zařízení k vyhřívání postelí, termofory a ohřívací rošty, elektrické ohřívací podušky a příkrývky s výjimkou podušek a příkrývek pro lékařské účely, elektrické konvice, elektrické přístroje k ohřívání tekutin, elektrické kávovary, ponorné ohřivače, elektrické spotřebiče na vaření, elektrické přístroje na vyhřívání a větrání místností, domácí spotřebiče spadající do třídy 11, chladničky, mrazničky, chladicí a mrazicí vitríny, nápojové chladničky, elektrické kuchyňské přístroje a zařízení na pečení a vaření, elektrické fritézy, elektrické grily, elektrické opékače topinek, vařiče, horkovzdušné trouby, elektrické sušičky ovoce a zeleniny, elektrické sporáky, trouby, kuchyňské odsavače par a oleje, elektrické tlakové hrnce, vysoušeč vlasů, sušičky jako přístroje, osvětlovací přístroje a zařízení, elektrické lampy, lampy na svícení, žárovky, zářivky, bojler, ohřivače vody, chladicí spotřebiče a zařízení, kamna, krby, pece, sporáky, kamna, radiátory, elektrické saunová zařízení, solária jako přístroje, elektrické ventilátory (stolní), maloobchodní a velkoobchodní činnost s elektrospotřebiči a domácími přístroji a potřebami, shromažďování různých výrobků, pro třetí osoby (kromě dopravy) s cílem umožnit zákazníkům, aby si mohli tyto výrobky pohodlně prohlížet a nakupovat, a to prostřednictvím maloobchodních prodejen, velkoobchodů, prostřednictvím katalogového prodeje nebo elektronickými prostředky, prostřednictvím webových stránek nebo prostřednictvím teleshoppingu, kanceláře zabývající se dovozem a vývozem, reklama, rozhlasová a televizní reklama, on-line reklama na počítačové komunikační síti, vydávání a aktualizování reklamních nebo náborových materiálů, pomoc při řízení obchodních aktivit, obchodní management a řízení, marketingové služby, marketingové poradenství a studie, ekonomické a organizační poradenství, obchodní zprostředkování leasingových smluv, průzkum trhu, vedení kartoték v počítači, vyhledávání informací v počítačových souborech pro zákazníky, služby srovnávání cen, organizování komerčních nebo reklamních výstav a veletrhů, podpora prodeje pro třetí osoby, předvádění zboží, sekretářské služby, administrativní práce, služby jako záznam, přepis, sestavování, kompilace nebo systematizace písemných sdělení a záznamů, kompilace matematických nebo statistických údajů, grafická úprava tiskovin k reklamním účelům, administrativní zpracování obchodních objednávek, analýzy nákladů, přepisování, zpracování textů, účetnictví, vedení účetnictví, vedení účetních knih, revize účtů, fakturace, poskytování uvedených služeb prostřednictvím komunikačních médií, elektronické pošty, SMS zpráv, počítačových sítí a Internetu, obchodní zprostředkování služeb uvedených ve třídě 37; (36) realitní kanceláře, pronájem bytů, kancelářských prostor a farem, inkasování nájemného, vedení nájemních domů, pronájem obchodních prostor, pronájem nemovitostí, správcovství, správa nemovitostí, oceňování a odhady nemovitostí, pojišťovnictví, finanční služby, peněžnictví, služby v oblasti nemovitostí, zprostředkovatelská činnost s nemovitostmi, finanční služby, bankovní služby, oceňování pro pojištění, bankovníctví, nemovitosti, finanční analýzy, finanční informace, finanční leasing, finanční záruky, finanční konzultační služby, prodej na splátky, úvěrové financování prodeje, pojištění, poradenství v oblasti pojištění, poskytování uvedených služeb prostřednictvím komunikačních médií, elektronické pošty, SMS zpráv, počítačových sítí a Internetu, obchodní zprostředkování koupě, prodeje a pronájmu nemovitostí; (37) opravy, montáž a zapojení elektrických spotřebičů, odborné poradenství k montáži, instalaci a opravám elektrických spotřebičů, opravářské služby, služby představující servis použitých, poškozených, částečně zničených nebo zničených předmětů, servis uvedených výrobků, různé služby opravářské, jako např. služby v oblasti elektřiny, nábytku, nářadí a nástrojů, oprava fotografických přístrojů, protirušících elektrických přístrojů a zařízení, instalace, údržba a opravy počítačů, montování a opravy telefonů; (38) telekomunikační přenos elektronických poukázek, kupónů, tiskovin, časopisů, periodik, knih a jiných dat prostřednictvím telekomunikační sítě včetně Internetu a/nebo intranetu, organizování přístupu k databázím na Internetu,

poskytování chat - linky s použitím Internetu, služby pro přístup k Internetu, vysílání programů přes Internet, telekomunikační přenos informací na Internetu včetně provozování elektronických nástěnek, chatů, blogů, diskusních skupin, zejména v oblasti spotřebitelských témat, slevových kupónů a poukázek, poskytování přístupu k on-line informačním datovým službám, telekomunikační služby, poskytování telekomunikačního připojení ke globální počítačové síti, poskytování telekomunikačních kanálů na teleshoppingu, elektronická pošta, komunikace prostřednictvím optických kabelů, počítačová komunikace, komunikace pomocí počítačových terminálů, posílání zpráv, poskytování prostoru na diskusi na Internetu, především v oblasti spotřebitelských témat, slevových kupónů a poukázek, poskytování uživatelského přístupu do světové počítačové sítě, pronájem přístupového času do světových počítačových sítí, pronájem zařízení pro přenos informací, přenos signálu pomocí satelitu, přenos zpráv a obrazových informací pomocí počítače, zpravodajské agentury, rozhlasové vysílání, televizní vysílání, teletextové služby, tiskové kanceláře, výzvy (rádiem, telefonem nebo jinými elektronickými komunikačními prostředky), poskytování informací o uvedených službách prostřednictvím komunikačních médií, elektronické pošty, SMS zpráv, počítačových sítí a Internetu; (39) přeprava, balení a skladování zboží, organizování cest, služby spojené s balením zboží před jeho odesláním, informace o tarifech a možnostech přepravy, distribuce zboží na dobírku, nákladní kamiónová doprava, doručovací služby, kurýrní služby, doručování zboží, pronájem skladů a skladovacích kontejnerů; (41) nakladatelství a vydavatelství periodických a neperiodických publikací, zejména knih, brožur, ročenek, společenských, zábavních, vzdělávacích a odborných časopisů, novin, magazínů, a to tištěných na papírových nosičích i v elektronické podobě včetně textových, zvukových a zvukově-obrazových zpráv a informací na elektronických, magnetických a optických nosičích všeho druhu, vydávání knih, časopisů, periodik, brožur, ročenek, katalogů, poskytování elektronických publikací on-line (bez možnosti kopírování), on-line vydávání elektronických knih a časopisů, ediční a publikační činnost včetně nahrávání zvukových a zvukově-obrazových nosičů a programů na rozhlasové a televizní vysílání, půjčování publikací a nahraných zvukových a zvukově-obrazových nosičů, produkční a agenturní činnost v oblasti zábavy, vzdělávání, kultury a sportu, včetně pořádání zábavních a vzdělávacích soutěží a akcí, hobby soutěží, zájmových klubů, setkání a přednášek včetně akcí na podporu zdravého životního stylu a společenského uplatnění a aktivity zájmových skupin, kulturních a/nebo vzdělávacích výstav, informační, konzultační, poradenské a obstaravatelské služby v oboru nakladatelské a vydavatelské činnosti, vydávání textů s výjimkou reklamních nebo náborových, on-line vydávání knih a časopisů v elektronické formě, vzdělávání, školení, vyučování, služby v oblasti estrád, zábavy a kulturních akcí, služby na veřejnou prezentaci uměleckých a literárních děl na kulturní nebo vzdělávací účely, fotografování, filmová a fotografická tvorba, informace o vzdělávání a možnostech zábavy, služby nahrávacích studií, organizování a vedení kongresů, konferencí, seminářů, organizování kulturních nebo vzdělávacích výstav, organizování loterií, plesů, festivalů, koncertů, sportovních soutěží, soutěží krásy, živých vystoupení, zveřejňování textů jiných než reklamních, knihovny, výroba rozhlasových nebo televizních programů, filmová tvorba, zábava, pobavení, poskytování uvedených služeb prostřednictvím komunikačních médií, elektronické pošty, SMS zpráv, počítačových sítí a Internetu; (42) hostování na počítačových stránkách (webových stránkách), grafický design, tvorba a udržování webových stránek (pro třetí osoby), pronájem webových serverů, převod a konverze údajů a dokumentů z fyzických médií na elektronická média, poskytování uvedených služeb prostřednictvím komunikačních médií, elektronické pošty, SMS zpráv, počítačových sítí a Internetu.

(590) Barevná

(730) **ANDREA SHOP, s.r.o.**, Galantská cesta 5855/22, Dunajská Streda, SK

(210) **O-511733**

(220) 28.02.2014

(320) 28.02.2014

(511) 7, 8, 9, 11, 12, 16, 20, 28, 35, 36, 37, 38, 39, 41, 42

(540)



(510) (7) elektrické čisticí stroje a přístroje, elektrické kuchyňské stroje - v rámci této třídy, elektrické míchače pro použití domácnosti, mlýnky pro domácnost s výjimkou ručních, elektrické šlehače pro domácnost, kávové mlýnky s výjimkou ručních, elektrické kuchyňské roboty, pračky, pračky na praní, barvení a bělení, vysavače, hadice do vysavačů, sáčky do vysavačů, příslušenství k vysavačům na rozptýlení parfémů a dezinfekčních přípravků, elektrické drtiče pro domácnost, mandly, žehličí stroje, přenosné mandly, elektromechanické přístroje pro domácnost, elektrické odšťavňovače ovoce a zeleniny, centrální vysavače, děrovače do dírkovacích strojů, sekačky na trávníky (stroje), sekačky, nože (elektrické -), nůžky (elektrické -), obuv (leštičky na -) elektrické, odsavače prachu a podobných nečistot, odstraňování vodního kamene (stroje na -), odstředivky na smetanu, otvírače na konzervy (elektrické -), pily (stroje), pivo (zařízení na točení -) pod tlakem, pивní pumpy, plničky lahví, pračky uváděné do chodu vhozením mince, prodejní automaty, přehříváky, myčky lahví, myčky nádobí, vložky do filtračních zařízení, žehličí stroje, ždímačky, čerpadla jako části strojů, motorů a hnacích strojů, čerpadla do topných zařízení, čerpadla na stlačený vzduch, čerpadla, pumpy (stroje), pumpy (části strojů a motorů), ejektory (proudová čerpadla), membrány čerpadel, odstředivá čerpadla, provzdušňovací čerpadla do akvárií, filtry (části strojů nebo motorů), filtry na čištění a chlazení vzduchu (do motorů), hlavy válců do motorů, hnací motory s výjimkou motorů pro pozemní vozidla, hydraulické motory, klouby, spojky, spojení, styky (části motorů) - v rámci této třídy, elektrické motory s výjimkou motorů pro pozemní vozidla, řemeny do motorů a hnacích strojů, ventilátory motorů a hnacích strojů, ventily (části strojů, motorů a hnacích strojů), dmychadla, výtlačné ventilátory, ploché zpětné ventily, záklopy (části strojů), redukční ventily (části strojů), výtlačné ventily (části strojů), kompresory, vývěvy (stroje), motory a hnací stroje (kromě hnacích strojů pro pozemní vozidla), spojovací články strojů, převodovky a převodové komponenty (kromě komponentů pro pozemní vozidla), řídicí mechanismy strojů, startéry do motorů hnacích strojů, ovládací mechanismy k průmyslovým armaturám spadající do této třídy, pohony průmyslových armatur, výměníky tepla jako části strojů, filtry jako části strojů, mechanické variátory (části strojů), čisticí stroje (vysokotlaké -); (8) ruční nástroje a ruční nářadí, nožířské výrobky a přístroje, sečné zbraně, břitvy, žiletky, nůžky na stříhání vousů a brady, holicí strojky elektrické i neelektrické, depilační strojky elektrické i neelektrické, čepele, nože (zbraně), česák (ruční nástroje), hrábě na golf, holicí čepele, holicí potřeby, pouzdra na holicí potřeby, obaly na holicí strojky, břitvy, pouzdra na holicí strojky, hroty, špice, ostří (části ručních nástrojů a nářadí), kleštičky na cukr, kleštičky, kleštičky na oční řasy, otvíráky na konzervy s výjimkou elektrických, kráječ vajec (neelektrický), kráječ na pizzu (neelektrický), kráječ na zeleninu, kráječ sýrů (neelektrický), kulmy (na kadeření vlasů), kulmy na vlasy, lešticí a glazovací nástroje - v rámci této třídy, leštičky na nehty (elektrické nebo neelektrické), česače na ovoce (ruční nářadí), oboustranné nože, pinzety, pilníky na nehty (elektrické -), stříbrný přístroj (nože, vidličky a lžice), želízka pro kadeření vlasů, žehličky (neelektrické nástroje), žehličky, elektrické žehličky; (9) přístroje a nástroje vědecké, námořní, geodetické, fotografické, kinematografické, optické, signalizační, kontrolu (inspekci), záchranu vzdělávací a přístroje a nástroje na měření a vážení a kontrolní a regulační přístroje, elektrické přístroje a nástroje pro vedení, distribuci, transformaci, akumulaci, regulaci nebo řízení elektrického proudu, přístroje pro záznam, převod a reprodukci zvuku nebo obrazu, fotografické přístroje a zařízení, fotoaparáty, kamery, kamery (kinematografické -), magnetické a optické nosiče dat, magnetické karty, magnetické pásky, gramofonové desky, kompaktní disky, optické disky, registrační pokladny, počítací stroje, zařízení ke zpracování dat a počítače, hasící přístroje, elektricky vyhřívané oděvy - v rámci této třídy, počítačové programy a software všech druhů na jakémkoliv typu nosičů, počítače, tablety, smartphony, iPhony, notebooky, periferní zařízení k počítačům, modemy, počítačové paměti, počítačový

software, počítačové programy (nahrané), počítačové hry, zařízení na zpracování dat, spotřební elektronika patřící do třídy 9, autorádia, baterie, baterie do svítilen, elektrické baterie, dalekohledy, dálkové ovladače, elektronické diáře, CD a DVD přehrávače, CD a DVD, mp3, mp4, iPady, iPody, elektrické dveřní zvonky, mikrofony, sluchátka, reproduktory, rádia, televizní zařízení, zesilovače, telefonní přístroje včetně mobilních, částí telefonních přístrojů - mikrofony, sluchátka, záznamníky, faxy, elektrické a koaxiální kabely, kabely s optickými vlákny, navigační přístroje, antény, cívky (fotografie), přístroje zaznamenávající čas, clony proti oslnění, bzučáky, čítače čárového kódu, čipy (mikroprocesorové destičky), čipy DNA, čtecí zařízení (informatika), číslicové souřadnicové zapisovače, přístroje na čištění gramofonových desek, články (elektrické -), detektory, dálkoměry, diagnostické přístroje s výjimkou lékařských, dálkové ovladače, diaproyektory, diáře (elektronické -), digitální fotorámečky, disková jednotka (do počítačů), elektrické dveřní zvonky, elektroluminiscenční diody (LED diody), elektronické informační tabule, elektronické pera (vizuální zobrazovací zařízení), elektronické publikace (stažené z telekomunikační sítě), elektronický přístroj na označování výrobků (etikety), elektronický kapesní slovník - překladový, filtry (fotografické -), filtry UV paprsků pro účely fotografické, fotoelektrické buňky, foto kopírovací stroje (fotografické, elektrostatické nebo termické), gramofonové desky, hudební hrací automaty uváděné do chodu vhozením mince, hologramy, identifikační karty (magnetické -), identifikační magnetické náramky, karty paměťové a mikroprocesorové (v počítačích), karty (magnetické kódované -), kompas, konektory (elektrotechnický materiál), krokoměry, laterna magika, magnetická média, magnetofony, megafony, měřicí přístroje, měniče disků (do počítačů), měřicí zařízení (elektrické -), nabíječky baterií, monitory (počítačový hardware), myš (podložky pod -), myši (informatika), nabíjecí agregáty elektrických baterií, náplně (cartridge) pro videohry, navigační přístroje vozidel (palubní počítače), družicové navigační přístroje, nosiče dat (magnetické -), obaly na notebooky, objektivy (astrofotografické -), objektivy (optika), objímky (elektrické -), chrániče přepětí (elektrotechnika), brýle, skřípce, brýle, skřípce (pouzdra na -), operační programy (nahrané -), optické čítače, optické disky, optické nosiče dat, pneumatiky (automatické zařízení signalizující nízký tlak v -), počítačové desky, počítačové klávesnice, počítačové paměti, počítačový software, počítač - zápisník (notebook), poplašná zařízení, promítací přístroje, přehrávač kompaktních disků, přenosné multimediální přehrávače, přenosné telefony, přenosné počítače, přenosné přehrávače, publikace (elektronické -) (stažené z telekomunikační sítě), radiotelefonní zařízení, registrační pokladny, řídicí panely (elektřina), rozvodné pulty (elektřina), rozvodné skříně, spínací skříně (elektřina), ruční krátkovlnná vysílačka, signalizační panely (světelné nebo mechanické -), skřínky, krabice na reproduktory, trojnohý nebo stativy pro fotoaparáty, telefonní záznamník, USB klíče, videokamery, videorekordéry, videotelefony, zařízení globálního polohového systému (GPS), zástrčky, zásuvky (elektrické kontakty), baterie (elektrické -) do automobilů; (11) zařízení na klimatizaci, osvětlení, topení, parní kotle, zařízení pro vaření, chlazení a sušení, ventilaci, rozvod vody a sanitární zařízení, klimatizační zařízení a příslušenství, elektrické a neelektrické zařízení k vyhřívání postelí, termofory a ohřívací rošty - v rámci této třídy, elektrické ohřívací podušky a příkrývky s výjimkou podušek a příkrývek pro lékařské účely, elektrické konvice, elektrické přístroje k ohřívání tekutin, elektrické kávovary, ponorné ohříváče, elektrické spotřebiče na vaření, elektrické přístroje k vyhřívání a větrání místností, domácí spotřebiče spadající do třídy 11, chladničky, mrazničky, chladicí a mrazící vitríny, nápojové chladničky, elektrické kuchyňské přístroje a zařízení na pečení a vaření, elektrické fritézy, elektrické grily, elektrické opékače topinek, vařiče, horkovzdušné trouby, elektrické sušičky ovoce a zeleniny, elektrické sporáky, trouby, kuchyňské odsavače par a oleje, elektrické tlakové hrnce, vysoušeč vlasů, sušičky jako přístroje, osvětlovací přístroje a zařízení, elektrické lampy, lampy na svícení, žárovky, zářivky, bojler, ohříváče vody, chladicí spotřebiče a zařízení, kamna, krby, pece, sporáky, elektrické radiátory, saunová zařízení, solária jako přístroje, elektrické ventilátory (stolní), mrazicí boxy na výrobu ledu; (12) kola vozidel, pneumatiky, pneumatiky (automobilové -), pneumatiky (protiskluzové zařízení na -) automobilů, pneumatiky na rezervní kola, balóny (vzdušné -), balóny (řiditelné -), autopotahy, sedadla vozidel, bezpečnostní sedačky pro děti do automobilů, zavazadlové nosiče pro vozidla, jízdní kola, dětské kočárky, dálkově ovládaná vozidla (ne hračky), duše na kola automobilů, dvoukolové vozíky, golfové vozíky, hroty na pneumatiky; (16) plakáty všech druhů a rozměrů, billboardy, megabordy z papíru nebo lepenky, reklamní tabule z papíru, kartonu nebo lepenky, knihy, knižní záložky, brožury, časopisy, periodika, tiskopisy, tiskoviny, ročenky, katalogy, kalendáře a diáře, sešity, příručky, prospekty, noviny, oběžníky, tištěné publikace, papírové

vlajky, papírové praporky, poutače z papíru nebo lepenky, razítka, pečetě, pečební vosky, psací potřeby, papírenské zboží, obálky (papírenské zboží), obaly (papírenské zboží), nálepky, netextilní etikety, kancelářské potřeby s výjimkou nábytku, především kancelářské potřeby použité jako reklamní předměty, pera (kancelářské potřeby), poštovní známky, adresní štítky do adresovacích strojů, kancelářský papír, dopisní papír, kopírovací papír, pergamenový, papírové pásky, balicí papír, alba, atlasy, mapy, pohlednice, portréty, obrazy, fotografie, grafické reprodukcce, rytiny, plastové fólie na balení, formuláře, formuláře na smlouvy a podání, paragony, předměty z lepenky, lepicí štítky spadající do této třídy, lepidla a lepicí pásky pro kancelářské účely a použití v domácnosti, spisové obaly, stolní prostrání z papíru, papírové ubrousky, papírové utěrky, papírové nebo plastové pytle na balení, pytle a sáčky z papíru nebo plastických materiálů na balení, vzory pro výrobu oděvů; (20) bambus, divan, dřevěné nebo plastové skřínky, dvířka na nábytek, kancelářský nábytek, komody, zásuvkové kontejnery, prádelníky, křesla, lavičky (nábytek), lůžkoviny kromě ložního prádla, nábytek, paravány, zástěny (nábytek), psací stoly, pohovky, police, stojany, ratan, registrační skříně, kartotéční skříně, reklamní nafukovací předměty, servírovací stoly, skřínky na hračky, židle, stoly pod počítače, tabule (zobrazovací -) - v rámci této třídy; (28) hry, hračky, tělocvičné a sportovní potřeby, které nejsou zahrnuty v jiných třídách, ozdoby na vánoční stromek, hrací videoautomaty, arkádové hrací videoautomaty, společenské hry, stavebnice, stolní hry, kapesní hry s LCD displejem; (35) maloobchodní činnost supermarketů a hypermarketů, maloobchodní a velkoobchodní činnost se zbožím v třídě 7, jako jsou elektrické čisticí stroje a přístroje, elektrické kuchyňské stroje, elektrické míchače pro použití v domácnosti, mlýnky pro domácnost s výjimkou ručních, elektrické šlehače pro domácnost, kávové mlýnky s výjimkou ručních, elektrické kuchyňské roboty, pračky na praní, barvení a bělení, vysavače, hadice do vysavačů, sáčky do vysavačů, příslušenství k vysavačům na rozptýlení parfémů a dezinfekčních přípravků, elektrické drtiče pro domácnost, mandly, žehlicí stroje, přenosné mandly, elektromechanické stroje pro domácnost, odšťavňovače ovoce a zeleniny, maloobchodní a velkoobchodní činnost se zbožím v třídě 9, jako jsou přístroje a nástroje vědecké, námořní, geodetické, fotografické, kinematografické, optické, signalizační, kontrolu (inspekci), záchranu vzdělávací a přístroje a nástroje pro měření, vážení, přístroje a nástroje pro vedení, distribuci, přeměnu, akumulaci, regulaci nebo řízení elektrického proudu, přístroje pro záznam, převod a reprodukci zvuku nebo obrazu, fotografické přístroje a zařízení, fotoaparáty, kamery, magnetické a optické nosiče údajů, magnetické karty, magnetické pásky, gramofonové desky, kompaktní disky, optické disky, registrační pokladny, počítací stroje, přístroje pro zpracování informací a počítače, hasicí přístroje, elektrické žehličky, elektricky vyhřívané oděvy, počítačové programy a software všech druhů na jakémkoliv typu nosičů, notebooky, periferní zařízení k počítačům, modemy, počítačové paměti, počítačový software, počítačové programy (nahrané), počítačové hry, spotřební elektronika patřící do třídy 9, autorádia, baterie, baterie do svítilen, elektrické baterie, dalekohledy, dálkové ovladače, elektronické diáře, CD a DVD přehrávače, CD a DVD, elektrické dveřní zvonky, mikrofony, sluchátka, reproduktory, rádia, televizní zařízení, zesilovače, telefonní přístroje včetně mobilních, částí telefonních přístrojů - mikrofony, záznamníky, faxy, elektrické a koaxiální kabely, kabely s optickými vlákny, navigační přístroje, maloobchodní a velkoobchodní činnost se zbožím v třídě 11, jako jsou zařízení pro osvětlení, topení, výrobu páry, pro vaření, chlazení a sušení, ventilaci, rozvod vody a sanitární zařízení, klimatizační zařízení a příslušenství, elektrické a neelektrické zařízení k vyhřívání postelí, termofory a ohřívací rošty, elektrické ohřívací podušky a příkrývky s výjimkou podušek a příkrývek pro lékařské účely, elektrické konvice, elektrické přístroje k ohřívání tekutin, elektrické kávovary, ponorné ohříváče, elektrické spotřebiče na vaření, elektrické přístroje na vyhřívání a větrání místností, domácí spotřebiče spadající do třídy 11, chladničky, mrazničky, chladicí a mrazící vitríny, nápojové chladničky, elektrické kuchyňské přístroje a zařízení na pečení a vaření, elektrické fritézy, elektrické grily, elektrické opékače topinek, vařiče, horkovzdušné trouby, elektrické sušičky ovoce a zeleniny, elektrické sporáky, trouby, kuchyňské odsavače par a oleje, elektrické tlakové hrnce, vysoušeč vlasů, sušičky jako přístroje, osvětlovací přístroje a zařízení, elektrické lampy, lampy na svícení, žárovky, zářivky, bojler, ohříváče vody, chladicí spotřebiče a zařízení, kamna, krby, pece, sporáky, kamna, radiátory, elektrické saunová zařízení, solária jako přístroje, elektrické ventilátory (stolní), maloobchodní a velkoobchodní činnost s elektrospotřebiči a domácími přístroji a potřebami, shromažďování různých výrobků, pro třetí osoby (kromě dopravy) s cílem umožnit zákazníkům, aby si mohli tyto výrobky pohodlně prohlížet a nakupovat, a to prostřednictvím maloobchodních prodejen, velkoobchodů, prostřednictvím katalogového prodeje nebo

elektronickými prostředky, prostřednictvím webových stránek nebo prostřednictvím teleshoppingu, kanceláře zabývající se dovozem a vývozem, reklama, rozhlasová a televizní reklama, on-line reklama na počítačové komunikační síti, vydávání a aktualizování reklamních nebo náborových materiálů, pomoc při řízení obchodních aktivit, obchodní management a řízení, marketingové služby, marketingové poradenství a studie, ekonomické a organizační poradenství, obchodní zprostředkování leasingových smluv, průzkum trhu, vedení kartoték v počítači, vyhledávání informací v počítačových souborech pro zákazníky, služby srovnávání cen, organizování komerčních nebo reklamních výstav a veletrhů, podpora prodeje pro třetí osoby, předvádění zboží, sekretářské služby, administrativní práce, služby jako záznam, přepis, sestavování, kompilace nebo systematizace písemných sdělení a záznamů, kompilace matematických nebo statistických údajů, grafická úprava tiskovin k reklamním účelům, administrativní zpracování obchodních objednávek, analýzy nákladů, přepisování, zpracování textů, účetnictví, vedení účetnictví, vedení účetních knih, revize účtů, fakturace, poskytování uvedených služeb prostřednictvím komunikačních médií, elektronické pošty, SMS zpráv, počítačových sítí a Internetu, obchodní zprostředkování služeb uvedených ve třídě 37; (36) realitní kanceláře, pronájem bytů, kancelářských prostor a farem, inkasování nájemného, vedení nájemních domů, pronájem obchodních prostor, pronájem nemovitostí, správcovství, správa nemovitostí, oceňování a odhady nemovitostí, pojišťovnictví, finanční služby, peněžnictví, služby v oblasti nemovitostí, zprostředkovatelská činnost s nemovitostmi, finanční služby, bankovní služby, oceňování pro pojištění, bankovnictví, nemovitosti, finanční analýzy, finanční informace, finanční leasing, finanční záruky, finanční konzultační služby, prodej na splátky, úvěrové financování prodeje, pojištění, poradenství v oblasti pojištění, poskytování uvedených služeb prostřednictvím komunikačních médií, elektronické pošty, SMS zpráv, počítačových sítí a internetu, obchodní zprostředkování koupě, prodeje a pronájmu nemovitostí; (37) opravy, montáž a zapojení elektrických spotřebičů, odborné poradenství k montáži, instalaci a opravám elektrických spotřebičů, opravářské služby, služby představující servis použitých, poškozených, částečně zničených nebo zničených předmětů, servis uvedených výrobků, různé služby opravářské, jako např. služby v oblasti elektřiny, nábytku, náradí a nástrojů, oprava fotografických přístrojů, protirušicích elektrických přístrojů a zařízení, instalace, údržba a opravy počítačů, montování a opravy telefonů; (38) telekomunikační přenos elektronických poukázek, kupónů, tiskovin, časopisů, periodik, knih a jiných dat prostřednictvím telekomunikační sítě včetně Internetu a/nebo intranetu, organizování přístupu k databázím na Internetu, poskytování chat - linky s použitím Internetu, služby pro přístup k Internetu, vysílání programů přes Internet, telekomunikační přenos informací na Internetu včetně provozování elektronických nástěnek, chatů, blogů, diskusních skupin, zejména v oblasti spotřebitelských témat, slevových kupónů a poukázek, poskytování přístupu k on-line informačním datovým službám, telekomunikační služby, poskytování telekomunikačního připojení ke globální počítačové síti, poskytování telekomunikačních kanálů na teleshoppingu, elektronická pošta, komunikace prostřednictvím optických kabelů, počítačová komunikace, komunikace pomocí počítačových terminálů, posílání zpráv, poskytování prostoru na diskusí na Internetu, především v oblasti spotřebitelských témat, slevových kupónů a poukázek, poskytování uživatelského přístupu do světové počítačové sítě, pronájem přístupového času do světových počítačových sítí, pronájem zařízení pro přenos informací, přenos signálu pomocí satelitu, přenos zpráv a obrazových informací pomocí počítače, zpravodajské agentury, rozhlasové vysílání, televizní vysílání, teletextové služby, tiskové kanceláře, výzvy (rádiem, telefonem nebo jinými elektronickými komunikačními prostředky), poskytování informací o uvedených službách prostřednictvím komunikačních médií, elektronické pošty, SMS zpráv, počítačových sítí a Internetu; (39) přeprava, balení a skladování zboží, organizování cest, služby spojené s balením zboží před jeho odesláním, informace o tarifech a možnostech přepravy, distribuce zboží na dobírku, nákladní kamiónová doprava, doručovací služba, kurýrní služby, doručování zboží, pronájem skladů a skladovacích kontejnerů; (41) nakladatelství a vydavatelství periodických a neperiodických publikací, zejména knih, brožur, ročenek, společenských, zábavních, vzdělávacích a odborných časopisů, novin, magazínů, a to tištěných na papírových nosičích i v elektronické podobě včetně textových, zvukových a zvukově-obrazových zpráv a informací na elektronických, magnetických a optických nosičích všeho druhu, vydávání knih, časopisů, periodik, brožur, ročenek, katalogů, poskytování elektronických publikací on-line (bez možnosti kopírování), on-line vydávání elektronických knih a časopisů, ediční a publikační činnost včetně nahrávání zvukových a zvukově-obrazových nosičů a programů na

rozhlasové a televizní vysílání, půjčování publikací a nahraných zvukových a zvukově-obrazových nosičů, produkční a agenturní činnost v oblasti zábavy, vzdělávání, kultury a sportu, včetně pořádání zábavních a vzdělávacích soutěží a akcí, hobby soutěží, zájmových klubů, setkání a přednášek včetně akcí na podporu zdravého životního stylu a společenského uplatnění a aktivity zájmových skupin, kulturních a/nebo vzdělávacích výstav, informační, konzultační, poradenské a obstaravatelské služby v oboru nakladatelské a vydavatelské činnosti, vydávání textů s výjimkou reklamních nebo náborových, on-line vydávání knih a časopisů v elektronické formě, vzdělávání, školení, vyučování, služby v oblasti estrád, zábavy a kulturních akcí, služby na veřejnou prezentaci uměleckých a literárních děl na kulturní nebo vzdělávací účely, fotografování, filmová a fotografická tvorba, informace o vzdělávání a možnostech zábavy, služby nahrávacích studií, organizování a vedení kongresů, konferencí, seminářů, organizování kulturních nebo vzdělávacích výstav, organizování loterií, plesů, festivalů, koncertů, sportovních soutěží, soutěží krásy, živých vystoupení, zveřejňování textů jiných než reklamních, knihovny, výroba rozhlasových nebo televizních programů, filmová tvorba, zábava, pobavení, poskytování uvedených služeb prostřednictvím komunikačních médií, elektronické pošty, SMS zpráv, počítačových sítí a Internetu; (42) hostování na počítačových stránkách (webových stránkách), grafický design, tvorba a udržování webových stránek (pro třetí osoby), pronájem webových serverů, převod a konverze údajů a dokumentů z fyzických médií na elektronická média, poskytování uvedených služeb prostřednictvím komunikačních médií, elektronické pošty, SMS zpráv, počítačových sítí a Internetu.

(590) Barevná

(730) ANDREA SHOP, s.r.o., Galantská cesta 5855/22, Dunajská Streda, SK

(210) O-511735

(220) 28.02.2014

(320) 28.02.2014

(511) 7, 8, 9, 11, 12, 16, 20, 28, 35, 36, 37, 38, 39, 41, 42

(540)



(510) (7) elektrické čisticí stroje a přístroje, elektrické kuchyňské stroje - v rámci této třídy, elektrické míchače pro použití domácností, mlýnky pro domácnost s výjimkou ručních, elektrické šlehače pro domácnost, kávové mlýnky s výjimkou ručních, elektrické kuchyňské roboty, pračky, pračky na praní, barvení a bělení, vysavače, hadice do vysavačů, sáčky do vysavačů, příslušenství k vysavačům na rozptýlení parfémů a dezinfekčních přípravků, elektrické drtiče pro domácnost, mandly, žehličí stroje, přenosné mandly, elektromechanické přístroje pro domácnost, elektrické odšťavňovače ovoce a zeleniny, centrální vysavače, děrovače do dírkovacích strojů, sekačky na trávníky (stroje), sekačky, nože (elektrické -), nůžky (elektrické -), obuv (leštičky na -) elektrické, odsavače prachu a podobných nečistot, odstraňování vodního kamene (stroje na -), odstředivky na smetanu, otvírače na konzervy (elektrické -), pily (stroje), pivo (zařízení na točení -) pod tlakem, pivní pumpy, plničky lahví, pračky uváděné do chodu vhozením mince, prodejní automaty, přehlívačky, myčky lahví, myčky nádobí, vložky do filtračních zařízení, žehličí stroje, ždímačky, čerpadla jako části strojů, motorů a hnacích strojů, čerpadla do topných zařízení, čerpadla na stlačení vzduch, čerpadla, pumpy (stroje), pumpy (části strojů a motorů), ejektory (proudová čerpadla), membrány čerpadel, odstředivá čerpadla, provzdušňovací čerpadla do akvárií, filtry (části strojů nebo motorů), filtry na čištění a chlazení vzduchu (do motorů), hlavy válců do motorů, hnací motory s výjimkou motorů pro pozemní vozidla, hydraulické motory, klouby, spojky, spojení, styky (části motorů) - rámci této třídy, elektrické motory s výjimkou motorů pro pozemní vozidla, řemeny do motorů a hnacích strojů, ventilátory motorů a hnacích strojů, ventily (části strojů, motorů a hnacích strojů), dmychadla, výtláčné ventilátory, ploché zpětné ventily, záklopky (části strojů), redukční ventily (části strojů), výtlačné ventily (části strojů), kompresory,

vývěvy (stroje), motory a hnací stroje (kromě hnacích strojů pro pozemní vozidla), spojovací články strojů, převodovky a převodové komponenty (kromě komponentů pro pozemní vozidla), řídicí mechanismy strojů, startéry do motorů hnacích strojů, ovládací mechanismy k průmyslovým armaturám spadající do této třídy, pohony průmyslových armatur, výměníky tepla jako části strojů, filtry jako části strojů, mechanické variátory (části strojů), čisticí stroje (vysokotlaké -); (8) ruční nástroje a ruční nářadí, nožířské výrobky a přístroje, sečné zbraně, břitvy, žiletky, nůžky na stříhání vousů a brady, holicí stroje elektrické i neelektrické, depilační stroje elektrické i neelektrické, čepele, nože (zbraně), česák (ruční nástroje), hrábě na golf, holicí čepele, holicí potřeby, pouzdra na holicí potřeby, obaly na holicí strojky, břitvy, pouzdra na holicí strojky, hroty, špiče, ostří (části ručních nástrojů a nářadí), kleštičky na cukr, kleštičky, kleštičky na oční řasy, otvíráky na konzervy s výjimkou elektrických, kráječ vajec (neelektrický), kráječe na pizzu (neelektrické), kráječe na zeleninu, kráječe sýrů (neelektrické), kulmy (na kadeření vlasů), kulmy na vlasy, leštičky a glazovací nástroje - v rámci této třídy, leštičky na nehty (elektrické nebo neelektrické), česače na ovoce (ruční nářadí), oboustranné nože, pinzety, pilníky na nehty (elektrické -), stříbrný přístroj (nože, vidličky a lžice), želízka pro kadeření vlasů, žehličky (neelektrické nástroje), žehličky, elektrické žehličky; (9) přístroje a nástroje vědecké, námořní, geodetické, fotografické, kinematografické, optické, signalizační, kontrolu (inspekci), záchranu vzdělávací a přístroje a nástroje na měření a vážení, kontrolní a regulační přístroje, elektrické přístroje a nástroje pro vedení, distribuci, transformaci, akumulaci, regulaci nebo řízení elektrického proudu, přístroje pro záznam, převod a reprodukci zvuku nebo obrazu, fotografické přístroje a zařízení, fotoaparáty, kamery, kamery (kinematografické -), magnetické a optické nosiče dat, magnetické karty, magnetické pásky, gramofonové desky, kompaktní disky, optické disky, registrační pokladny, počítačové stroje, zařízení ke zpracování dat a počítače, hasicí přístroje, elektricky vyhřívané oděvy - v rámci této třídy, počítačové programy a software všech druhů na jakémkoliv typu nosičů, počítače, tablety, smartphony, iPony, notebooky, periferní zařízení k počítačům, modemy, počítačové paměti, počítačové software, počítačové programy (nahrané), počítačové hry, zařízení na zpracování dat, spotřební elektronika patřící do třídy 9, autorádia, baterie, baterie do svítidel, elektrické baterie, dalekohledy, dálkové ovladače, elektronické diáře, CD a DVD přehrávače, CD a DVD, mp3, mp4, iPady, iPody, elektrické dveřní zvonky, mikrofony, sluchátka, reproduktory, rádia, televizní zařízení, zesilovače, telefonní přístroje včetně mobilních, částí telefonních přístrojů - mikrofony, sluchátka, záznamníky, faxy, elektrické a koaxiální kabely, kabely s optickými vlákny, navigační přístroje, antény, cívky (fotografie), přístroje zaznamenávající čas, clony proti oslnění, bzučáky, čítače čárového kódu, čipy (mikroprocesorové destičky), čipy DNA, čtecí zařízení (informatika), číslíkové souřadnicové zapisovače, přístroje na čištění gramofonových desek, články (elektrické -), detektory, dálkoměry, diagnostické přístroje s výjimkou lékařských, dálkové ovladače, diaporojektory, diáře (elektronické -), digitální fotorámečky, disková jednotka (do počítačů), elektrické dveřní zvonky, elektroluminiscenční diody (LED diody), elektronické informační tabule, elektronické pera (vizuální zobrazovací zařízení), elektronické publikace (stažené z telekomunikační sítě), elektronický přístroj na označování výrobků (etikety), elektronický kapesní slovník - překladový, filtry (fotografické -), filtry UV paprsků pro účely fotografické, fotoelektrické buňky, foto kopírovací stroje (fotografické, elektrostatické nebo termické), gramofonové desky, hudební hrací automaty uváděné do chodu vhozením mince, hologramy, identifikační karty (magnetické -), identifikační magnetické náramky, karty paměťové a mikroprocesorové (v počítačích), karty (magnetické kódované -), kompas, konektory (elektrotechnický materiál), krokoměry, laterny magika, magnetická média, magnetofony, megafony, měřicí přístroje, měniče disků (do počítačů), měřicí zařízení (elektrické -), nabíječky baterií, monitory (počítačový hardware), myš (podložky pod -), myši (informatika), nabíjecí agregáty elektrických baterií, náplně (cartridge) pro videohry, navigační přístroje vozidel (palubní počítače), družicové navigační přístroje, nosiče dat (magnetické -), obaly na notebooky, objektivy (astrofotografické -), objektivy (optika), objímky (elektrické -), chrániče přepětí (elektrotechnika), brýle, skřípce, brýle, skřípce (pouzdra na -), operační programy (nahrané -), optické čítače, optické disky, optické nosiče dat, pneumatiky (automatické zařízení signalizující nízký tlak v -), počítačové desky, počítačové klávesnice, počítačové paměti, počítačový software, počítač - zápisník (notebook), poplašná zařízení, promítací přístroje, přehrávač kompaktních disků, přenosné multimediální přehrávače, přenosné telefony, přenosné počítače, přenosné přehrávače, publikace (elektronické -) (stažené z telekomunikační sítě), radiotelefonní zařízení, registrační pokladny, řídicí panely (elektřina), rozvodné pulty (elektřina), rozvodné skříně, spínací

skříně (elektřina), ruční krátkovlnná vysílačka, signalizační panely (světelné nebo mechanické -), skřínky, krabice na reproduktory, trojnožky nebo stativy pro fotoaparáty, telefonní záznamník, USB klíče, videokamery, videorekordéry, videotelefony, zařízení globálního polohového systému (GPS), zástrčky, zásuvky (elektrické kontakty), baterie (elektrické -) do automobilů; (11) zařízení na klimatizaci, osvětlení, topení, parní kotle, zařízení pro vaření, chlazení a sušení, ventilaci, rozvod vody a sanitární zařízení, klimatizační zařízení a příslušenství, elektrické a neelektrické zařízení k vyhřívání postelí, termofory a ohřívací rošty - v rámci této třídy, elektrické ohřívací podušky a příkrývky s výjimkou podušek a příkrývek pro lékařské účely, elektrické konvice, elektrické přístroje k ohřívání tekutin, elektrické kávovary, ponorné ohřivače, elektrické spotřebiče na vaření, elektrické přístroje k vyhřívání a větrání místností, domácí spotřebiče spadající do třídy 11, chladničky, mrazničky, chladicí a mrazicí vitríny, nápojové chladničky, elektrické kuchyňské přístroje a zařízení na pečení a vaření, elektrické fritězy, elektrické grily, elektrické opékače topinek, vařiče, horkovzdušné trouby, elektrické sušičky ovoce a zeleniny, elektrické sporáky, trouby, kuchyňské odsavače par a oleje, elektrické tlakové hrnce, vysoušeč vlasů, sušičky jako přístroje, osvětlovací přístroje a zařízení, elektrické lampy, lampy na svícení, žárovky, zářivky, bojler, ohřivače vody, chladicí spotřebiče a zařízení, kamna, krby, pece, sporáky, elektrické radiátory, saunová zařízení, solária jako přístroje, elektrické ventilátory (stolní), mrazicí boxy na výrobu ledu; (12) kola vozidel, pneumatiky, pneumatiky (automobilové -), pneumatiky (protiskluzové zařízení na -) automobilů, pneumatiky na rezervní kola, balóny (vzdušné -), balóny (řiditelné -), autopotahy, sedadla vozidel, bezpečnostní sedačky pro děti do automobilů, zavazadlové nosiče pro vozidla, jízdní kola, dětské kočárky, dálkově ovládaná vozidla (ne hračky), duše na kola automobilů, dvoukolové vozíky, golfové vozíky, hroty na pneumatiky; (16) plakáty všech druhů a rozměrů, billboardy, megabordy z papíru nebo lepenky, reklamní tabule z papíru, kartonu nebo lepenky, knihy, knižní záložky, brožury, časopisy, periodika, tiskopisy, tiskoviny, ročenky, katalogy, kalendáře a diáře, sešity, příručky, prospekty, noviny, oběžníky, tištěné publikace, papírové vlajky, papírové praporky, poutače z papíru nebo lepenky, razítka, pečete, početní vosky, psací potřeby, papírenské zboží, obálky (papírenské zboží), obaly (papírenské zboží), nálepky, netextilní etikety, kancelářské potřeby s výjimkou nábytku, především kancelářské potřeby použité jako reklamní předměty, pera (kancelářské potřeby), poštovní známky, adresní štítky do adresovacích strojů, kancelářský papír, dopisní papír, kopírovací papír, pergamenový, papírové pásky, balicí papír, alba, atlasy, mapy, pohlednice, portréty, obrazy, fotografie, grafické reprodukcce, rytiny, plastové fólie na balení, formuláře, formuláře na smlouvy a podání, paragony, předměty z lepenky, lepicí štítky spadající do této třídy, lepidla a lepicí pásky pro kancelářské účely a použití v domácnosti, spisové obaly, stolní prostírání z papíru, papírové ubrousky, papírové utěrky, papírové nebo plastové pytle na balení, pytle a sáčky z papíru nebo plastických materiálů na balení, vzory pro výrobu oděvů; (20) bambus, divan, dřevěné nebo plastové skřínky, dvířka na nábytek, kancelářský nábytek, komody, zásuvkové kontejnery, prádelníky, křesla, lavičky (nábytek), lůžkoviny kromě ložního prádla, nábytek, paravány, zástěny (nábytek), psací stoly, pohovky, police, stojany, ratan, registrační skříně, kartotéční skříně, reklamní nafukovací předměty, servírovací stoly, skřínky na hračky, židle, stoly pod počítače, tabule (zobrazovací -) - v rámci této třídy; (28) hry, hračky, tělocvičné a sportovní potřeby, které nejsou zahrnuty v jiných třídách, ozdoby na vánoční stromek, hrací videoautomaty, arkádové hrací videoautomaty, společenské hry, stavebnice, stolní hry, kapesní hry s LCD displejem; (35) maloobchodní činnost supermarketů a hypermarketů, maloobchodní a velkoobchodní činnost se zbožím v třídě 7, jako jsou elektrické čisticí stroje a přístroje, elektrické kuchyňské stroje, elektrické míchače pro použití v domácnosti, mlynky pro domácnost s výjimkou ručních, elektrické šlehače pro domácnost, kávové mlýnky s výjimkou ručních, elektrické kuchyňské roboty, pračky na praní, barvení a bělení, vysavače, hadice do vysavačů, sáčky do vysavačů, příslušenství k vysavačům na rozptýlení parfémů a dezinfekčních přípravků, elektrické drtiče pro domácnost, mandly, žehlicí stroje, přenosné mandly, elektromechanické stroje pro domácnost, odšťavňovače ovoce a zeleniny, maloobchodní a velkoobchodní činnost se zbožím v třídě 9, jako jsou přístroje a nástroje vědecké, námořní, geodetické, fotografické, kinematografické, optické, signalizační, kontrolu (inspekci), záchranu vzdělávací a přístroje a nástroje pro měření, vážení, přístroje a nástroje pro vedení, distribuci, přeměnu, akumulaci, regulaci nebo řízení elektrického proudu, přístroje pro záznam, převod a reprodukci zvuku nebo obrazu, fotografické přístroje a zařízení, fotoaparáty, kamery, magnetické a optické nosiče údajů, magnetické karty, magnetické pásky, gramofonové desky, kompaktní disky, optické disky, registrační pokladny, počítač

stroje, přístroje pro zpracování informací a počítače, hasící přístroje, elektrické žehličky, elektricky vyhřívané oděvy, počítačové programy a software všech druhů na jakémkoliv typu nosičů, notebooky, periferní zařízení k počítačům, modemy, počítačové paměti, počítačový software, počítačové programy (nahrané), počítačové hry, spotřební elektronika patřící do třídy 9, autorádia, baterie, baterie do svítel, elektrické baterie, dalekohledy, dálkové ovladače, elektronické diáře, CD a DVD přehrávače, CD a DVD, elektrické dveřní zvonky, mikrofony, sluchátka, reproduktory, rádia, televizní zařízení, zesilovače, telefonní přístroje včetně mobilních a částí telefonních přístrojů - mikrofony, sluchátka, záznamníky, faxy, elektrické a koaxiální kabely, kabely s optickými vlákny, navigační přístroje, maloobchodní a velkoobchodní činnost se zbožím v třídě 11, jako jsou zařízení pro osvětlení, topení, výrobu páry, pro vaření, chlazení a sušení, ventilaci, rozvod vody a sanitární zařízení, klimatizační zařízení a příslušenství, elektrické a neelektrické zařízení k vyhřívání postelí, termofory a ohřívací rošty, elektrické ohřívací podušky a příkrývky s výjimkou podušek a příkrývek pro lékařské účely, elektrické konvice, elektrické přístroje k ohřívání tekutin, elektrické kávovary, ponorné ohříváče, elektrické spotřebiče na vaření, elektrické přístroje na vyhřívání a větrání místností, domácí spotřebiče spadající do třídy 11, chladničky, mrazničky, chladicí a mrazicí vitríny, nápojové chladničky, elektrické kuchyňské přístroje a zařízení na pečení a vaření, elektrické fritězy, elektrické grily, elektrické opékače topinek, vařiče, horkovzdušné trouby, elektrické sušičky ovoce a zeleniny, elektrické sporáky, trouby, kuchyňské odsavače par a oleje, elektrické tlakové hrnce, vysoušeč vlasů, sušičky jako přístroje, osvětlovací přístroje a zařízení, elektrické lampy, lampy na svícení, žárovky, zářivky, bojler, ohříváče vody, chladicí spotřebiče a zařízení, kamna, krby, pece, sporáky, kamna, radiátory, elektrické saunová zařízení, solária jako přístroje, elektrické ventilátory (stolní), maloobchodní a velkoobchodní činnost s elektrospotřebiči a domácími přístroji a potřebami, shromazňování různých výrobků, pro třetí osoby (kromě dopravy) s cílem umožnit zákazníkům, aby si mohli tyto výrobky pohodlně prohlížet a nakupovat, a to prostřednictvím maloobchodních prodejen, velkoobchodů, prostřednictvím katalogového prodeje nebo elektronickými prostředky, prostřednictvím webových stránek nebo prostřednictvím teleshoppingu, kanceláře zabývající se dovozem a vývozem, reklama, rozhlasová a televizní reklama, online reklama na počítačové komunikační síti, vydávání a aktualizování reklamních nebo náborových materiálů, pomoc při řízení obchodních aktivit, obchodní management a řízení, marketingové služby, marketingové poradenství a studie, ekonomické a organizační poradenství, obchodní zprostředkování leasingových smluv, průzkum trhu, vedení kartoték v počítači, vyhledávání informací v počítačových souborech pro zákazníky, služby srovnávání cen, organizování komerčních nebo reklamních výstav a veletrhů, podpora prodeje pro třetí osoby, předvádění zboží, sekretářské služby, administrativní práce, služby jako záznam, přepis, sestavování, kompilace nebo systematizace písemných sdělení a záznamů, kompilace matematických nebo statistických údajů, grafická úprava tiskovin k reklamním účelům, administrativní zpracování obchodních objednávek, analýzy nákladů, přepisování, zpracování textů, účetnictví, vedení účetnictví, vedení účetních knih, revize účtů, fakturace, poskytování uvedených služeb prostřednictvím komunikačních médií, elektronické pošty, SMS zpráv, počítačových sítí a internetu, obchodní zprostředkování služeb uvedených ve třídě 37; (36) realitní kanceláře, pronájem bytů, kancelářských prostor a farem, inkasování nájemného, vedení nájemních domů, pronájem obchodních prostor, pronájem nemovitostí, správcovství, správa nemovitostí, oceňování a odhady nemovitostí, pojišťovnictví, finanční služby, peněžnictví, služby v oblasti nemovitostí, zprostředkovatelská činnost s nemovitostmi, finanční služby, bankovní služby, oceňování pro pojištění, bankovníctví, nemovitosti, finanční analýzy, finanční informace, finanční leasing, finanční záruky, finanční konzultační služby, prodej na splátky, úvěrové financování prodeje, pojištění, poradenství v oblasti pojištění, poskytování uvedených služeb prostřednictvím komunikačních médií, elektronické pošty, SMS zpráv, počítačových sítí a internetu, obchodní zprostředkování koupě, prodeje a pronájmu nemovitostí; (37) opravy, montáž a zapojení elektrických spotřebičů, odborné poradenství k montáži, instalaci a opravám elektrických spotřebičů, opravářské služby, služby představující servis použitých, poškozených, částečně zničených nebo zničených předmětů, servis uvedených výrobků, různé služby opravářské, jako např. služby v oblasti elektřiny, nábytku, náradí a nástrojů, oprava fotografických přístrojů, protirušicích elektrických přístrojů a zařízení, instalace, údržba a opravy počítačů, montování a opravy telefonů; (38) telekomunikační přenos elektronických poukázek, kupónů, tiskovin, časopisů, periodik, knih a jiných dat prostřednictvím telekomunikační sítě včetně Internetu a/nebo intranetu, organizování přístupu k databázím na Internetu,

poskytování chat - linky s použitím Internetu, služby pro přístup k Internetu, vysílání programů přes Internet, telekomunikační přenos informací na Internetu včetně provozování elektronických nástěnek, chatů, blogů, diskusních skupin, zejména v oblasti spotřebitelských témat, slevových kupónů a poukázek, poskytování přístupu k on-line informačním datovým službám, telekomunikační služby, poskytování telekomunikačního připojení ke globální počítačové síti, poskytování telekomunikačních kanálů na teleshoppingu, elektronická pošta, komunikace prostřednictvím optických kabelů, počítačová komunikace, komunikace pomocí počítačových terminálů, posílání zpráv, poskytování prostoru na diskusi na Internetu, především v oblasti spotřebitelských témat, slevových kupónů a poukázek, poskytování uživatelského přístupu do světové počítačové sítě, pronájem přístupového času do světových počítačových sítí, pronájem zařízení pro přenos informací, přenos signálu pomocí satelitu, přenos zpráv a obrazových informací pomocí počítače, zpravodajské agentury, rozhlasové vysílání, televizní vysílání, teletextové služby, tiskové kanceláře, výzvy (rádiem, telefonem nebo jinými elektronickými komunikačními prostředky), poskytování informací o uvedených službách prostřednictvím komunikačních médií, elektronické pošty, SMS zpráv, počítačových sítí a Internetu; (39) přeprava, balení a skladování zboží, organizování cest, služby spojené s balením zboží před jeho odesláním, informace o tarifech a možnostech přepravy, distribuce zboží na dobírku, nákladní kamiónová doprava, doručovací služby, kurýrní služby, doručování zboží, pronájem skladišť a skladovacích kontejnerů; (41) nakladatelství a vydavatelství periodických a neperiodických publikací, zejména knih, brožur, ročenek, společenských, zábavních, vzdělávacích a odborných časopisů, novin, magazínů, a to tištěných na papírových nosičích i v elektronické podobě včetně textových, zvukových a zvukově-obrazových zpráv a informací na elektronických, magnetických a optických nosičích všeho druhu, vydávání knih, časopisů, periodik, brožur, ročenek, katalogů, poskytování elektronických publikací on-line (bez možnosti kopírování), on-line vydávání elektronických knih a časopisů, ediční a publikační činnost včetně nahrávání zvukových a zvukově-obrazových nosičů a programů na rozhlasové a televizní vysílání, půjčování publikací a nahrávaných zvukových a zvukově-obrazových nosičů, produkční a agenturní činnost v oblasti zábavy, vzdělávání, kultury a sportu, včetně pořádání zábavních a vzdělávacích soutěží a akcí, hobby soutěží, zájmových klubů, setkání a přednášek včetně akcí na podporu zdravého životního stylu a společenského uplatnění a aktivity zájmových skupin, kulturních a/nebo vzdělávacích výstav, informační, konzultační, poradenské a obstaravatelské služby v oboru nakladatelské a vydavatelské činnosti, vydávání textů s výjimkou reklamních nebo náborových, on-line vydávání knih a časopisů v elektronické formě, vzdělávání, školení, vyučování, služby v oblasti estrád, zábavy a kulturních akcí, služby na veřejnou prezentaci uměleckých a literárních děl na kulturní nebo vzdělávací účely, fotografování, filmová a fotografická tvorba, informace o vzdělávání a možnostech zábavy, služby nahrávacích studií, organizování a vedení kongresů, konferencí, seminářů, organizování kulturních nebo vzdělávacích výstav, organizování loterií, plesů, festivalů, koncertů, sportovních soutěží, soutěží krásy, živých vystoupení, zveřejňování textů jiných než reklamních, knihovny, výroba rozhlasových nebo televizních programů, filmová tvorba, zábava, pobavení, poskytování uvedených služeb prostřednictvím komunikačních médií, elektronické pošty, SMS zpráv, počítačových sítí a Internetu; (42) hostování na počítačových stránkách (webových stránkách), grafický design, tvorba a udržování webových stránek (pro třetí osoby), pronájem webových serverů, převod a konverze údajů a dokumentů z fyzických médií na elektronická média, poskytování uvedených služeb prostřednictvím komunikačních médií, elektronické pošty, SMS zpráv, počítačových sítí a Internetu.

(590) Barevná

(730) **ANDREA SHOP, s.r.o.**, Galantská cesta 5855/22, Dunajská Streda, SK

(210) **O-511743**

(220) 03.03.2014

(320) 03.03.2014

(511) 9, 35, 37, 39, 42

(540)



(510) (9) přístroje pro měření a záznam veličin, přístroje pro měření odběru tepla a výpočet nákladů na topení, vodoměry pro rozúčtování spotřeby vody, elektroměry pro elektronické odečítání, měřiče odběru tepla; (35) obchodní služby - sestavování vyúčtování spotřeb tepla, chladu, energie a vody, sestavování výpisů z účtů nákladů na vodu a teplo; (37) montáž, výměna a údržba přístrojů na měření odběru tepla, vody a energií; (39) dodávání, doprava a rozvod elektrické energie, plynu a teplé vody; (42) pronájem přístrojů pro měření, záznam a kontrolu rozvaděčů nákladů na topení a počítadel tepla studené a teplé vody.

(590) Barevná

(730) **Mareš René**, Na Rozmezí 283, Loučeň, 28937, CZ

(210) **O-511744**

(220) 03.03.2014

(320) 03.03.2014

(511) 9, 16, 35, 38, 41

(540)



(510) (9) strojně čitelné nosiče informací, obraza a zvuku v rozsahu třídy 9, elektronické publikace; (16) papírové nosiče informací v rozsahu třídy 16, tiskoviny všeho druhu, periodické a neperiodické publikace, programy, vstupenky, plakáty, katalogy, knihy, hudebniny, kalendáře, fotografie; (35) reklamní a propagační služby; (38) šíření informací, obraza a hudby veřejnými datovými sítěmi a dalšími telekomunikačními prostředky, včetně Internetu; (41) výchovná a zábavní činnost, zejména v oblasti hudby, organizování hudebních festivalů, koncertů a pořadů, tvorba kulturních programů.

(730) **Ladislav Kubeš Kubešovo hudební vydavatelství**, Šubertova 4/1353, Praha 2 - Vinohrady, 12000, CZ

(210) **O-511745**

(220) 03.03.2014

(320) 03.03.2014

(511) 9, 16, 35, 38, 41

(540)

**KUBEŠOVA SOBĚSLAV**

(510) (9) strojně čitelné nosiče informací, obraza a zvuku v rozsahu třídy 9, elektronické publikace; (16) papírové nosiče informací v rozsahu třídy 16, tiskoviny všeho druhu, periodické a neperiodické publikace, programy, vstupenky, plakáty, katalogy, knihy, hudebniny, kalendáře, fotografie; (35) reklamní a propagační služby; (38) šíření informací, obraza a hudby veřejnými datovými sítěmi a dalšími telekomunikačními prostředky, včetně Internetu, šíření audiovizuálních děl; (41) výchovná a zábavní činnost, zejména v oblasti hudby, organizování hudebních festivalů, koncertů a pořadů, tvorba kulturních programů, nahrávání nosičů zvukových nebo obrazově zvukových, výroba a tvorba audiovizuálních

děl, agenturní činnost v oblasti kultury, výchovná, vzdělávací a zábavní činnost, provozování hudebního tělesa.

(730) **Ladislav Kubeš Kubešovo hudební vydavatelství**, Šubertova 4/1353, Praha 2 - Vinohrady, 12000, CZ

(210) **O-511802**

(220) 04.03.2014

(320) 04.03.2014

(511) 35, 36, 42

(540)



(510) (35) propagační činnost, reklama, pomoc při řízení obchodní činnosti, obchodní administrativa, kancelářské práce, aktualizace a údržba dat v počítačových databázích, analýzy nákladů, dražby, informace (obchodní nebo podnikatelské), inzerce poštou, komerční informace a rady pro spotřebitele (spotřebitelská poradna), komerční informační kanceláře, prezentace výrobků v komunikačních médiích pro účely maloobchodu, licence na výrobky a služby ostatních (komerční správa), marketing, marketingové studie, obchodní a průmyslové podniky (pomoc při řízení), obchodní management a podnikové poradenství, obchodní nebo podnikatelské poradenství (profesionální), obchodní nebo podnikatelský průzkum, optimalizace pro vyhledávače, optimalizace provozu webových stránek, počítačové databáze (systemizace informací do), poskytování obchodních informací prostřednictvím webových stránek, prodej po telefonu (telemarketing), pronájem reklamních ploch, průzkum trhu, průzkum veřejného mínění, překlad informací do počítačových databází, reklama on line v počítačové síti, reklama placená kliknutím, reklamní agentury, reklamní materiály (pronájem), reklamní materiály (zasílání zákazníkům), reklamní materiály (aktualizování), reklamní texty (psaní), rozhlasová reklama, rozšiřování reklamních nebo inzertních materiálů zákazníkům (letáky, prospekty, tisky, vzorky), sjednávání a uzavírání obchodních transakcí pro třetí strany, služby obchodního zprostředkování, služby v oblasti srovnávání cen, služby, poradenství v obchodní činnosti, televizní reklama, vedení dražeb, venkovní reklama, vyhledávání dat v počítačových souborech (pro třetí osoby), zpracování (administrativní) nákupních objednávek; (36) pojištění, služby finanční, služby peněžní, služby nemovitostní, analýzy (finanční), bankovníctví, banky úvěrové, burzovní makléřství, finanční informace, finanční odhady a oceňování (pojišťovnictví, bankovníctví, nemovitosti), finanční poradenství, finanční řízení, hypotéky (poskytování půjček), informace o pojištění, kanceláře pro inkasování pohledávek, kauce, záruky, garance, konzultační služby (finanční), konzultační služby v oblasti pojišťovnictví, koupě na splátky (financování), kreditní karty (služby), kreditní karty (vydávání), leasing, makléřské služby, makléřství, jednatelství, on-line bankovní služby, pojistky (uzavírání), poradenství v oblasti pojištění, poskytování finančních informací prostřednictvím webových stránek, půjčky (financování), zprostředkování pojištění; (42) konzultace v oblasti úspor energie, tvorba software (počítačových programů), tvorba a správa webových stránek (pro třetí osoby), aktualizace počítačových programů, elektronické ukládání dat, energetický audit.

(730) **FinančníRádce.cz, s.r.o.**, U Půjčovny 952/2, Praha 1, 11000, CZ

(210) **O-511827**

(220) 05.03.2014

(320) 05.03.2014

(511) 9, 35, 42

(540)

**ulož.to**

(510) (9) počítače (laptopy), zařízení pro počítačové paměti, počítačové periferie, periferní zařízení počítačů, počítačové programy nahané, počítačové programy (s možností stažení), počítačový software nahaný, procesory (centrální procesorové jednotky), programy operačních systémů

nahrané, programy počítačových her, zařízení pro počítačovou paměť, nosiče záznamů nahrané i nenahrané, audiovizuální programy, audiovizuální díla na nosičích, audiovizuální díla v digitální podobě, filmy exponované, hudební díla na nosičích nebo v elektronické podobě, CD disky, programové vybavení počítače, software, hardware, výpočetní techniky nebo komunikační nebo informační techniky, elektronické databáze a databázové produkty, informace a záznamy v elektronické podobě, informace a data a databáze a informační produkty na nosičích nebo i v elektronických, datových, informačních, počítačových a komunikačních sítích všeho druhu, související software a hardware, elektronické nebo datové nebo informační nebo komunikační nebo výpočetní sítě včetně jednotlivých součástí a náhradních dílů obsažených ve třídě 9, multimediální aplikace, elektronické multimediální nebo elektronické informační katalogy, elektronické časopisy, elektronická periodika a knihy v elektronické podobě, pohledy ilustrované se zvukovou nahrávkou; (35) vyhledávání dat v počítačových souborech - pro třetí osoby, komunikační média (prezentace výrobků v komunikačních médiích) pro účely maloobchodu, obchodní reklama pro třetí osoby, pronájem reklamní doby v komunikačních médiích, pronájem reklamních materiálů, pronájem reklamních ploch, překlad informací do počítačových databází, reklama, reklama (propagace), reklama on-line v počítačové síti, reklamní materiály aktualizování, rozšiřování, zaslání zákazníkům (letáky, prospekty, tisky, vzorky), psaní reklamních textů, reklamní texty (vydávání, zveřejňování, oznámení, vyhlášení, publikování), rozšiřování reklamních nebo inzertních materiálů, systemizace informací do počítačových databází, vedení kartoték v počítači, příprava elektronických pozvánek, prezentace uživatelů na stránkách World Wide Web v počítačové síti Internet, činnost organizačních a ekonomických poradců, obchodní průzkum, průzkum trhu, marketing, reklamy, inzerce, internetový prodej v oblasti výrobků ve třídách 8, 9, 14, 15, 16, 18, 20, 21, 22, 24, 25, 26, 28, 29, 30, 31, 32, 33, 34 a služeb ve třídách 35, 38, 41, 42, 45, komerční využití Internetu v oblastech komerčních internetových médií a vyhledávacích služeb, on-line inzerce, shromažďování, poskytování, třídění, překlad nebo jiné zpracování obchodních nebo podnikatelských informací včetně vytváření, zpracování a třídění dat v rámci databází; (42) aktualizace počítačových programů, hosting a správa webových stránek, instalace počítačových programů, konzultace (v oblasti počítačového softwaru), kopírování počítačových programů, obnova počítačových dat (regenerace), počítačové systémové analýzy, tvorba počítačových systémů, poradenské služby v oblasti počítačového hardware, počítačové programování, pronájem počítačového software, pronájem počítačů, pronájem webových serverů, služby v oblasti ochrany proti počítačovým virům, tvorba a správa webových stránek (pro třetí osoby), tvorba software, údržba počítačových programů, umístění webových stránek, vyhledávače (poskytování) pro Internet, správa datových úložišť, tvorba a provoz datových úložišť, programování internetových databázových systémů a internetových aplikací, programování multimediálních aplikací, vytváření a modelování 3D animací, interaktivní a grafické programy, tvorba multimediálních dokumentů, prezentací, aplikací, katalogů, konstrukce www prezentací a řešení www serverů, tvorba počítačových animací a vizualizací, tvorba programových projektů, tvorba informačních databází.

(730) **Nodus Technologies s.r.o.**, Kubelíkova 1224/42, Praha 3 - Žižkov, 13000, CZ

(740) PELIKÁN KROFTA KOHOUTEK advokátní kancelář s.r.o., Mgr. Matěj Vácha, Újezd 450/40, Praha 1 - Malá Strana, 11801

(210) **O-511828**

(220) 05.03.2014

(320) 05.03.2014

(511) 9, 35, 42

(540)

### uložto

(510) (9) počítače (laptopy), zařízení pro počítačové paměti, počítačové periferie, periferní zařízení počítačů, počítačové programy nahrané, počítačové programy (s možností stažení), počítačový software nahraný, procesory (centrální procesorové jednotky), programy operačních systémů nahrané, programy počítačových her, zařízení pro počítačovou paměť, nosiče záznamů nahrané i nenahrané, audiovizuální programy, audiovizuální díla na nosičích, audiovizuální díla v digitální podobě, filmy exponované, hudební díla na nosičích nebo v elektronické podobě, CD disky, programové vybavení počítače, software, hardware, výpočetní techniky nebo komunikační nebo informační techniky, elektronické databáze a databázové produkty, informace a záznamy v elektronické podobě, informace a data a databáze a informační produkty na nosičích

nebo i v elektronických, datových, informačních, počítačových a komunikačních sítích všeho druhu, související software a hardware, elektronické nebo datové nebo informační nebo komunikační nebo výpočetní sítě včetně jednotlivých součástí a náhradních dílů obsažených ve třídě 9, multimediální aplikace, elektronické multimediální nebo elektronické informační katalogy, elektronické časopisy, elektronická periodika a knihy v elektronické podobě, pohledy ilustrované se zvukovou nahrávkou; (35) vyhledávání dat v počítačových souborech - pro třetí osoby, komunikační média (prezentace výrobků v komunikačních médiích) pro účely maloobchodu, obchodní reklama pro třetí osoby, pronájem reklamní doby v komunikačních médiích, pronájem reklamních materiálů, pronájem reklamních ploch, překlad informací do počítačových databází, reklama, reklama (propagace), reklama on-line v počítačové síti, reklamní materiály aktualizování, rozšiřování, zaslání zákazníkům (letáky, prospekty, tisky, vzorky), psaní reklamních textů, reklamní texty (vydávání, zveřejňování, oznámení, vyhlášení, publikování), rozšiřování reklamních nebo inzertních materiálů, systemizace informací do počítačových databází, vedení kartoték v počítači, příprava elektronických pozvánek, prezentace uživatelů na stránkách World Wide Web v počítačové síti Internet, činnost organizačních a ekonomických poradců, obchodní průzkum, průzkum trhu, marketing, reklamy, inzerce, internetový prodej v oblasti výrobků ve třídách 8, 9, 14, 15, 16, 18, 20, 21, 22, 24, 25, 26, 28, 29, 30, 31, 32, 33, 34 a služeb ve třídách 35, 38, 41, 42, 45, komerční využití Internetu v oblastech komerčních internetových médií a vyhledávacích služeb, on-line inzerce, shromažďování, poskytování, třídění, překlad nebo jiné zpracování obchodních nebo podnikatelských informací včetně vytváření, zpracování a třídění dat v rámci databází; (42) aktualizace počítačových programů, hosting a správa webových stránek, instalace počítačových programů, konzultace (v oblasti počítačového softwaru), kopírování počítačových programů, obnova počítačových dat (regenerace), počítačové systémové analýzy, tvorba počítačových systémů, poradenské služby v oblasti počítačového hardware, počítačové programování, pronájem počítačového software, pronájem počítačů, pronájem webových serverů, služby v oblasti ochrany proti počítačovým virům, tvorba a správa webových stránek (pro třetí osoby), tvorba software, údržba počítačových programů, umístění webových stránek, vyhledávače (poskytování) pro Internet, správa datových úložišť, tvorba a provoz datových úložišť, programování internetových databázových systémů a internetových aplikací, programování multimediálních aplikací, vytváření a modelování 3D animací, interaktivní a grafické programy, tvorba multimediálních dokumentů, prezentací, aplikací, katalogů, konstrukce www prezentací a řešení www serverů, tvorba počítačových animací a vizualizací, tvorba programových projektů, tvorba informačních databází.

(730) **Nodus Technologies s.r.o.**, Kubelíkova 1224/42, Praha 3 - Žižkov, 13000, CZ

(740) PELIKÁN KROFTA KOHOUTEK advokátní kancelář s.r.o., Mgr. Matěj Vácha, Újezd 450/40, Praha 1 - Malá Strana, 11801

(210) **O-511830**

(220) 05.03.2014

(320) 05.03.2014

(511) 41

(540)



(510) (41) výchova, vzdělávání, zábava, sportovní a kulturní aktivity, vyučování (výuka), klubové služby (výchovně zábavné -), sportovní zařízení (provazování -).

(590) Barevná

(730) **Schön Stanislav**, Na Zlaté stoce 192/44, České Budějovice, 37005, CZ



(210) **O-511838**

(220) 05.03.2014

(320) 05.03.2014

(511) 29

(540)

**VitaPalm**

(510) (29) oleje a tuky jedlé.

(730) **Tae AgriCo s.r.o.**, Santražiny 575, Zlín, 76001, CZ

(740) JUDr. Lucie Miklová, Třída Tomáše Bati 385, Zlín, Louky, 76302

(210) **O-511839**

(220) 05.03.2014

(320) 05.03.2014

(511) 9, 11, 37, 40

(540)



(510) (9) přístroje reverzní osmózy, membránové separace a filtrace pro vědecké účely; (11) zařízení na filtraci vody, reverzní osmózu vody a membránovou separaci; (37) oprava a servis zařízení na filtraci vody, reverzní osmózu vody a membránovou filtraci, kompletace, instalace a servis přístrojů na filtraci, reversní osmózu, membránové separace a elektro deionizace; (40) úprava vody, zejména filtrací, reverzní osmózou a membránovou separací.

(590) Barevná

(730) **Goldman water s.r.o.**, Oborská 1251, Praha 9 - Kyje, 19800, CZ

(740) Patentform, Ing Stanislav Dušek, Medinská 530, Praha 9 - Klánovice, 19014

(210) **O-511859**

(220) 06.03.2014

(320) 06.03.2014

(511) 3, 14, 18, 25, 35, 40, 41

(540)



(510) (3) mýdla, parfumerie, vonné oleje, kosmetika, vlasové vody, dezodorační přípravky pro osobní potřebu, toaletní přípravky, kolínská voda, kosmetické tužky, kosmetika, laky na nehty, leštidla na obuv, líčidla, mýdlo dezodorizační, přípravky pro oživení a zjasnění tkanin, krémy na obuv, parfémová voda, parfémy, přípravky proti pocení, pudr na líčení, rtěnky, šampóny, toaletní voda, voda po holení, obuvnické vosky; (14) klenoty, bižuterie, drahokamy, knoflíky do manžet, jehlice do kravat, náramkové hodinky, pouzdra na hodinky, řetízky k hodinkám, kazety na cigarety z drahých kovů, pouzdra na cigarety z drahých kovů, špičky pro cigarety z drahých kovů, kazety a pouzdra na doutníky z drahých kovů, pouzdra na tabák z drahých kovů, klíčenky (bižuterie), náhrdelníky, náramky, náušnice, odznaky (z drahých kovů), ozdoby ze stříbra, popelníky (z drahých kovů), pouzdra na hodinky, pozlacené výrobky, prsteny, přezky z drahých kovů, přívěsky, pudřenky z drahých kovů, sklo bižuterní k napodobení drahých kamenů, šperkovnice z drahých kovů,

tabatěrky z drahých kovů, taštičky řetízkové z drahých kovů, vázy z drahých kovů, zlatnické zboží; (18) kůže, imitace kůže, kufry, deštníky, slunečníky, hole, aktovky, diplomatky, kožená galanterie, batohy, kabelky, kožené krabice na klobouky, kostry kabelek, kožešiny (kůže zvířat), pokrývky z kožešiny, kuffíky na toaletní potřeby, pouzdra na navštívenky, neceséry cestovní, cestovní obaly na oděvy, peněženky, pouzdra na kožené pásky, kožené sáčky jako obaly, cestovní tašky, tašky na kolečkách, tašky plážové, taštičky řetízkové; (25) oděvy, obuv, kloboučnické zboží, klapky na uši, kloboukové formy, kloboukové konstrukce, kombiné, kombinézy, gumové kombinézy pro vodní lyžování, pracovní kombinézy, konfekce, kostýmy, obleky, košile, koupací pláště, kožešiny (oděvy), kravaty, kšiltovky, oděvy koupací, oděvy nepromokavé, oděvy papírové, oděvy plážové, oděvy pletené, oděvy pro cyklisty, oděvy pro motoristy, oděvy tělocvičné, oděvy z kůže, oděvy z napodobenin kůže, opasky, plavky, pánské plavky, dámské plavky, pantofle, plastróny, podprsenky, podvazkové pásy, podvazky, podvlékačky, ponožky, potítka, prádlo osobní, prádlo osobní (lněné), prádlo spodní, prádlo spodní pohlcující pot, přehozy přes ramena, kabáty, pulovry, punčocháče, punčochy, pytle na oděvy, pyžama, rukavice, rukávniky, saka, sandály, koupací sandály, sportovní obuv, domácí střevice, střevice, svetry, sportovní bundy, svrchníky, svrchní kabáty, obuv, šály, šátky, šaty dámské, šněrovací boty, trička, koupací úbor, uniformy; (35) reklama, marketing; (40) dámské krejčovství, pánské krejčovství; (41) fotografování, módní přehlídky pro zábavu, organizování a vedení seminářů, organizování zábavných soutěží, pořádání soutěží rasy, umělecké módní agentury.

(730) **VALENTINA BORIK s.r.o.**, Korunní 929/26, Praha 2, 12000, CZ

(740) Advokátní kancelář Pitra Pýcha, JUDr. Petr Pýcha, Žatecká 41/4/4, Praha 1, 11000

(210) **O-511860**

(220) 06.03.2014

(320) 06.03.2014

(511) 3, 14, 18, 25, 35, 40, 41

(540)

**Valentina Borik**

(510) (3) mýdla, parfumerie, vonné oleje, kosmetika, vlasové vody, dezodorační přípravky pro osobní potřebu, toaletní přípravky, kolínská voda, kosmetické tužky, kosmetika, laky na nehty, leštidla na obuv, líčidla, mýdlo dezodorizační, přípravky pro oživení a zjasnění tkanin, krémy na obuv, parfémová voda, parfémy, přípravky proti pocení, pudr na líčení, rtěnky, šampóny, toaletní voda, voda po holení, obuvnické vosky; (14) klenoty, bižuterie, drahokamy, knoflíky do manžet, jehlice do kravat, náramkové hodinky, pouzdra na hodinky, řetízky k hodinkám, kazety na cigarety z drahých kovů, pouzdra na cigarety z drahých kovů, špičky pro cigarety z drahých kovů, kazety a pouzdra na doutníky z drahých kovů, pouzdra na tabák z drahých kovů, klíčenky (bižuterie), náhrdelníky, náramky, náušnice, odznaky (z drahých kovů), ozdoby ze stříbra, popelníky (z drahých kovů), pouzdra na hodinky, pozlacené výrobky, prsteny, přezky z drahých kovů, přívěsky, pudřenky z drahých kovů, sklo bižuterní k napodobení drahých kamenů, šperkovnice z drahých kovů, tabatěrky z drahých kovů, taštičky řetízkové z drahých kovů, vázy z drahých kovů, zlatnické zboží; (18) kůže, imitace kůže, kufry, deštníky, slunečníky, hole, aktovky, diplomatky, kožená galanterie, batohy, kabelky, kožené krabice na klobouky, kostry kabelek, kožešiny (kůže zvířat), pokrývky z kožešiny, kuffíky na toaletní potřeby, pouzdra na navštívenky, neceséry cestovní, cestovní obaly na oděvy, peněženky, pouzdra na kožené pásky, kožené sáčky jako obaly, cestovní tašky, tašky na kolečkách, tašky plážové, taštičky řetízkové; (25) oděvy, obuv, kloboučnické zboží, klapky na uši, kloboukové formy, kloboukové konstrukce, kombiné, kombinézy, gumové kombinézy pro vodní lyžování, pracovní kombinézy, konfekce, kostýmy, obleky, košile, koupací pláště, kožešiny (oděvy), kravaty, kšiltovky, oděvy koupací, oděvy nepromokavé, oděvy papírové, oděvy plážové, oděvy pletené, oděvy pro cyklisty, oděvy pro motoristy, oděvy tělocvičné, oděvy z kůže, oděvy z napodobenin kůže, opasky, plavky, pánské plavky, dámské plavky, pantofle, plastróny, podprsenky, podvazkové pásy, podvazky, podvlékačky, ponožky, potítka, prádlo osobní, prádlo osobní (lněné), prádlo spodní, prádlo spodní pohlcující pot, přehozy přes ramena, kabáty, pulovry, punčocháče, punčochy, pytle na oděvy, pyžama, rukavice, rukávniky, saka, sandály, koupací sandály, sportovní obuv, domácí střevice, střevice, svetry, sportovní bundy, svrchníky, svrchní kabáty, obuv, šály, šátky, šaty dámské, šněrovací boty, trička, koupací úbor, uniformy; (35) reklama, marketing; (40) dámské krejčovství, pánské krejčovství; (41) fotografování, módní přehlídky pro zábavu, organizování a vedení

seminářů, organizování zábavných soutěží, pořádání soutěží krásy, umělecké módní agentury.

- (730) **VALENTINA BORIK s.r.o.**, Korunní 929/26, Praha 2, 12000, CZ  
(740) Advokátní kancelář Pitra Pýcha, JUDr. Petr Pýcha, Žatecká 41/41/4, Praha 1, 11000

- (210) **O-511861**  
(220) 06.03.2014  
(320) 06.03.2014  
(511) 3, 14, 18, 25, 35, 40, 41  
(540)



- (510) (3) mýdla, parfumerie, vonné oleje, kosmetika, vlasové vody, dezodorační přípravky pro osobní potřebu, toaletní přípravky, kolínská voda, kosmetické tužky, kosmetika, laky na nehty, leštidla na obuv, líčidla, mýdlo dezodorizační, přípravky pro oživení a zjasnění tkanin, krémy na obuv, parfémová voda, parfémy, přípravky proti pocení, pudr na líčení, rtěnky, šampóny, toaletní voda, voda po holení, obuvnické vosky; (14) klenoty, bižuterie, drahokamy, knoflíky do manžet, jehlice do kravat, náramkové hodinky, pouzdra na hodinky, řetízky k hodinkám, kazety na cigarety z drahých kovů, pouzdra na cigarety z drahých kovů, špičky pro cigarety z drahých kovů, kazety a pouzdra na doutníky z drahých kovů, pouzdra na tabák z drahých kovů, klíčenky (bižuterie), náhrdelníky, náramky, náušnice, odznaky (z drahých kovů), ozdoby ze stříbra, popelníky (z drahých kovů), pouzdra na hodinky, pozlacené výrobky, prsteny, přezky z drahých kovů, přívěsky, puďřenky z drahých kovů, sklo bižuterní k napodobení drahých kamenů, šperkovnice z drahých kovů, tabatěrky z drahých kovů, taštičky řetízkové z drahých kovů, vázy z drahých kovů, zlatnické zboží; (18) kůže, imitace kůže, kufrty, deštníky, slunečníky, hole, aktovky, diplomaty, kožená galanterie, batohy, kabelky, kožené krabice na klobouky, kostry kabelek, kožešiny (kůže zvířat), pokrývky z kožešiny, kufríky na toaletní potřeby, pouzdra na navštívenky, neceséry cestovní, cestovní obaly na oděvy, peněženky, pouzdra na kožené pásky, kožené sáčky jako obaly, cestovní tašky, tašky na kolečkách, tašky plážové, taštičky řetízkové; (25) oděvy, obuv, kloboučnické zboží, klapky na uši, kloboukové formy, kloboukové konstrukce, kombiné, kombinézy, gumové kombinézy pro vodní lyžování, pracovní kombinézy, konfekce, kostýmy, obleky, košile, koupací pláště, kožešiny (oděvy), kravaty, kšiltovky, oděvy koupací, oděvy nepromokavé, oděvy papírové, oděvy plážové, oděvy pletené, oděvy pro cyklisty, oděvy pro motoristy, oděvy tělocvičné, oděvy z kůže, oděvy z napodobenin kůže, opasky, plavky, pánské plavky, dámské plavky, pantofle, plastróny, podprsenky, podvazkové pásy, podvazky, podvlékačky, ponožky, potítky, prádlo osobní, prádlo osobní (lněné), prádlo spodní, prádlo spodní pohlcující pot, přehozy přes ramena, kabáty, pulovry, punčocháče, punčochy, pytle na oděvy, pyžama, rukavice, rukávnický, saka, sandály, koupací sandály, sportovní obuv, domácí střevice, střevice, svetry, sportovní bundy, svrchníky, svrchní kabáty, obuv, šály, šátky, šaty dámské, šněrovací boty, trička, koupací úbor, uniformy; (35) reklama, marketing; (40) dámské krejčovství, pánské krejčovství; (41) fotografování, módní přehlídky pro zábavu, organizování a vedení seminářů, organizování zábavných soutěží, pořádání soutěží krásy, umělecké módní agentury.

- (730) **VALENTINA BORIK s.r.o.**, Korunní 929/26, Praha 2, 12000, CZ  
(740) Advokátní kancelář Pitra Pýcha, JUDr. Petr Pýcha, Žatecká 41/41/4, Praha 1, 11000

- (210) **O-511886**  
(220) 06.03.2014  
(320) 06.03.2014  
(511) 35, 41, 42

(540)

## SOFFA

- (510) (35) propagační činnost, reklama, pomoc při řízení obchodní činnosti, obchodní administrativa, kancelářské práce, poradenské služby pro třetí osoby ke komerčním účelům v oblasti architektury, interiérového designu a designu městské výstavby; (41) výchova, vzdělávání, zábava, sportovní a kulturní aktivity, publikování a vydávání časopisů, vydávání elektronických knih a časopisů on-line, konzultační služby vztahující se k vydávání časopisů, vydávání textů, knih, časopisů a tištěných materiálů, fotografování, organizování workshopů (školení), výuka interiérového designu; (42) návrhy interiérů, výzdoba interiérů, architektonický design, grafický design, umělecký design, design nábytku, design obchodních interiérů.  
(730) **Kudrnová Adéla**, Šumberova 358/42, Praha 6 - Veveřslavín, 16200, CZ  
**Hlaváčová Lenka Ing. arch.**, Zd. Nejedlého 956, Turnov, 51101, CZ

- (210) **O-511960**  
(220) 10.03.2014  
(320) 10.03.2014  
(511) 9, 16, 35, 41  
(540)



- (510) (9) nosiče informací všeho druhu v rámci třídy 9, zahrnující nosiče zvuku a obrazu, elektronické tiskoviny; (16) papírové nosiče informací všeho druhu v rámci třídy 16, zahrnující tiskoviny, časopisy, knihy, fotografie, letáky, kalendáře, booklety (brožury), prospekty, manuály; (35) inzertní a reklamní činnost, poradenská činnost v oboru reklamy a propagace, marketing, marketingová komunikace, včetně klientingu a public relations, obchodní poradenství, organizování a uzavírání obchodních transakcí, organizování kontraktů pro nákup a prodej zboží tř. 9 a 16, reklama a marketing prostřednictvím Internetu, provozování virtuálních obchodních středisek na Internetu zejména v oblasti inzerce, reklamy, marketingu, klientingu, public relations a vydavatelství, elektronické přijímání objednávek těchto služeb a organizování prodeje uvedených služeb; (41) výchova, vzdělávání, zábava, vydavatelská činnost, služby pro rozvoj fyzických a duševních schopností osob, k zábavě a k upoutání pozornosti spadající do této třídy.  
(730) **ANTECOM s.r.o.**, Blatenská 2166/7, Praha 4 - Chodov, 14800, CZ  
(740) Pavel Reichel & kol., Ing. Pavel Reichel, Lopatecká 14, Praha 4, 14700

- (210) **O-512272**  
(220) 21.03.2014  
(320) 21.03.2014  
(511) 35, 36, 41  
(540)



- (510) (35) obchodní management a podnikové poradenství, poradenství při vedení podniků, poradenství v obchodní činnosti, rady pro spotřebitele (spotřebitelská poradna); (36) finanční poradenství; (41) koučink

(školení), profesní rekvalifikace, semináře (organizování a vedení -), (540)  
školení (pořádání a řízení), vyučování (výuka), poskytování vzdělávacích  
informací, vzdělávání.

(730) **Kopecská Lucie Mgr.**, Nádražní 542/148, Ostrava - Moravská Ostrava,  
70200, CZ

(210) **O-512294**

(220) 21.03.2014

(320) 21.03.2014

(511) 28, 41, 43, 44

(540)



(510) (28) hračky, textilní hračky, vycpané hračky; (41) služby mateřské školky  
a jeslí (vzdělávání nebo zábava), organizování, vzdělávacích, kulturních a  
sportovních akcí, organizování a provozování prázdninových táborů pro  
děti v rámci této třídy, konzultace a poradenství ohledně výchovy dětí;  
(43) provozování denních dětských jeslí a mateřských školek (služby  
ubytování), zajišťování služeb v oblasti stravování dětí, ubytovací a  
stravovací služby, hlídání dětí v rámci této třídy; (44) psychologické  
poradenství.

(730) **BLANÁŘ NÁBYTEK a.s.**, Brumovice 410, Brumovice, 69111, CZ

(740) HKDW Legal s.r.o., Mgr. Jiřina Spirytová, Na Příkopě 15, Praha 1, 11000

(210) **O-512295**

(220) 21.03.2014

(320) 21.03.2014

(511) 28, 41, 43, 44

(540)



(510) (28) hračky, textilní hračky, vycpané hračky; (41) služby mateřské školky  
a jeslí (vzdělávání nebo zábava), organizování, vzdělávacích, kulturních a  
sportovních akcí, organizování a provozování prázdninových táborů pro  
děti v rámci této třídy, konzultace a poradenství ohledně výchovy dětí;  
(43) provozování denních dětských jeslí a mateřských školek (služby  
ubytování), zajišťování služeb v oblasti stravování dětí, ubytovací a  
stravovací služby, hlídání dětí v rámci této třídy; (44) psychologické  
poradenství.

(730) **BLANÁŘ NÁBYTEK a.s.**, Brumovice 410, Brumovice, 69111, CZ

(740) HKDW Legal s.r.o., Mgr. Jiřina Spirytová, Na Příkopě 15, Praha 1, 11000

(210) **O-512302**

(220) 21.03.2014

(320) 21.03.2014

(511) 35, 36, 41



(510) (35) propagační činnost, reklama, pomoc při řízení obchodní činnosti,  
obchodní administrativa, kancelářské práce, administrativní zpracování  
nákupních objednávek, agentury umělecké (obchodní vedení -),  
aktualizování reklamních materiálů, dodavatelské služby pro třetí osoby  
(nákup výrobků a služeb pro jiné podniky), efektivnost provozu a  
racionalizace práce (posuzování -), poskytování informací (obchodních  
nebo podnikatelských -), služby komerční informační kanceláře, komerční  
správa licencí na výrobky a služby ostatních, prezentace výrobků v  
komunikačních médiích pro účely maloobchodu, tvorba marketingové  
studie, marketing, mzdy a výplatní listiny (příprava -), nábor zaměstnanců,  
nákupní ceny (analýzy), velkoobchodní, obchodní a průmyslové podniky  
(pomoc při řízení -), obchodní činnost (služby, poradenství v -), obchodní  
nebo podnikatelské poradenství (profesionální -), obchodní reklama (pro  
třetí osoby -), podniky (služby poskytované v souvislosti se stěhováním -),  
poradenství (personální -), poradenství při vedení podniků; (36) služby  
agentů zabývajících se nemovitostmi a cennými papíry spadající do této  
třídy, služby týkající se peněžních záležitostí, které poskytují fiduciární  
agenti, služby správců nemovitostí, zejména služby pronájmu, odhadu  
nemovitostí nebo služby tichého společníka spadající do této třídy, správa  
majetku, správa nemovitostí, pronajímání kanceláří (nemovitosti), realitní  
kanceláře, pronájem bytů, pronájem farem, pronájem nájemních  
činných domů, pronájem nemovitostí, oceňování nemovitostí, nájemné  
(inkasování -), nájemní, činžovní domy (vedení -), nemovitosti  
(zprostředkování -), nemovitosti (obchodování s -), nemovitosti  
(oceňování a odhady -), konzultační služby (finanční -); (41) organizace  
veletrhů k vzdělávacím a výchovným účelům, služby v oblasti vzdělávání,  
vydávání vzdělávacích a uživatelských tiskovin, lektorské a edukativní  
služby, pořádání a zajišťování odborných kolokvií, konferencí, přednášek,  
kurzů, seminářů a besed ke k vzdělávacím a výchovným účelům,  
vzdělávací činnost v oblasti managementu, právních norem, výcviku a  
etiky prodeje včetně ostatních služeb souvisejících s odborným růstem  
pracovníků realitních kanceláří, se zvyšováním úrovně jejich služeb i  
ochrany klientů, služby v oblasti společensko-vzdělávacích akcí, jejich  
organizování i pořádání, služby publikační, redakční, vydavatelské a  
nakladatelské, vydávání zpravodaje a/nebo ostatních periodických nebo  
neperiodických tiskovin, veškeré služby v oblasti vzdělávání, výstavní  
činnost ke kulturním a výchovným účelům, provozování ploch pro  
výstavy a realizaci výstavních expozic ke vzdělávacím a výchovným  
účelům, překladatelské a redakční služby v rámci této třídy.

(730) **Národní Realitní Holding a.s.**, Svornosti 985/8, Praha 5, 15000, CZ

(210) **O-512345**

(220) 24.03.2014

(320) 24.03.2014

(511) 9, 16, 25, 35

(540)

### Fear the beard

(510) (9) elektronické publikace, nosiče informací v rozsahu třídy 9; (16) nosiče  
informací v rozsahu třídy 16, tiskoviny, vstupenky, fotografie; (25) textilní  
výrobky, zahrnující trička, mikiny, kalhoty, bundy, šály, klobouky a  
čepice, spodní prádlo, sportovní oblečení; (35) reklama, marketing,  
reklama prostřednictvím Internetu, provozování virtuálních obchodních  
středisek na Internetu v oblasti textilních výrobků, například triček, kalhot,  
mikin, šál, klobouků a čepic, spodního prádla, sportovního oblečení, v  
oblasti plastových a textilních figurek a postaviček a v oblasti sportovních  
potřeb na hrani, například hokejových a golfových holí, baseballových  
pálek, fotbalových a basketbalových míčů.

(730) **Gudas Radko**, Lísek 189, Hudlice, 26703, CZ

(740) Pavel Reichel & kol., Ing. Pavel Reichel, Lopatecká 14, Praha 4, 14700

(210) **O-512346**  
(220) 24.03.2014  
(320) 24.03.2014  
(511) 9, 16, 25, 35  
(540)

### Radko Gudas

(510) (9) elektronické publikace, nosiče informací v rozsahu třídy 9; (16) nosiče informací v rozsahu třídy 16, tiskoviny, vstupenky, fotografie; (25) textilní výrobky, zahrnující trička, mikiny, kalhoty, bundy, šály, klobouky a čepice, spodní prádlo, sportovní oblečení; (35) reklama, marketing, reklama prostřednictvím Internetu, provozování virtuálních obchodních středisek na Internetu v oblasti textilních výrobků, například triček, kalhot, mikin, šál, klobouků a čepic, spodního prádla, sportovního oblečení, v oblasti plastových a textilních figurek a postaviček a v oblasti sportovních potřeb na hraní, například hokejových a golfových holí, baseballových pálek, fotbalových a basketbalových míčů.

(730) **Gudas Radko**, Lisek 189, Hudlice, 26703, CZ  
(740) Pavel Reichel & kol., Ing. Pavel Reichel, Lopatecká 14, Praha 4, 14700

(210) **O-512347**  
(220) 24.03.2014  
(320) 24.03.2014  
(511) 9, 16, 25, 35  
(540)



(510) (9) elektronické publikace, nosiče informací v rozsahu třídy 9; (16) nosiče informací v rozsahu třídy 16, tiskoviny, vstupenky, fotografie; (25) textilní výrobky, zahrnující trička, mikiny, kalhoty, bundy, šály, klobouky a čepice, spodní prádlo, sportovní oblečení; (35) reklama, marketing, reklama prostřednictvím Internetu, provozování virtuálních obchodních středisek na Internetu v oblasti textilních výrobků, například triček, kalhot, mikin, šál, klobouků a čepic, spodního prádla, sportovního oblečení, v oblasti plastových a textilních figurek a postaviček a v oblasti sportovních potřeb na hraní, například hokejových a golfových holí, baseballových pálek, fotbalových a basketbalových míčů.

(730) **Gudas Radko**, Lisek 189, Hudlice, 26703, CZ  
(740) Pavel Reichel & kol., Ing. Pavel Reichel, Lopatecká 14, Praha 4, 14700

(210) **O-512373**  
(220) 25.03.2014  
(320) 25.03.2014  
(511) 9, 16, 35, 38, 41  
(540)

### FAKKER!

(510) (9) elektronické publikace s možností stažení, vyzváněcí tóny, obrazy, grafika a hudba poskytované prostřednictvím Internetu, kabelových a bezdrátových sítí pro použití pro stahování do bezdrátových a ručních zařízení, nahrané a nenahrané nosiče zvukových a zvukově obrazových záznamů, obaly na zvukové nosiče, gramofonové desky všeho druhu, kompaktní, digitálně nahrávané disky /CD disky/, ozvučené magnetofonové kazety, videokazety se záznamem, ozvučené magnetofonové pásky, nosiče dat, nahraná videa a dvd, paměťové karty určené pro mobilní telefony obsahující obrazový obsah, zvukový obsah, obraz, grafiku a hudbu, multimediální záznamy a publikace, počítačový software umožňující vyhledávání dat, počítačový software pro přístup jednotlivců a vícenásobných uživatelů do počítače, databází, sítí, intranetů a na Internet přímo nebo vzdáleně, data nahraná v elektronické, optické nebo magnetické formě, nosiče dat obsahující informace zaznamenané ve formě časopisu; (16) časopisy (periodika), grafiky, kalendáře, knihy, knížky (brožované), letáky, noviny, oběžníky, obaly na cukrovinky - v

rámcí této třídy, omalovánky, těžitka, periodika, plakáty, publikace, ročenky, tiskoviny, papírenské zboží, např. pohlednice, gratulace, poznámkové bloky, skicáky, sešity, sáčky, balicí papír; (35) marketing, obchodní reklama (pro třetí osoby), produkce (výroba) reklamních filmů, zajišťování předplatného novin a časopisů, reklama (propagace), reklama on-line v počítačové síti, psaní, vydávání, zveřejňování, oznamování, vyhlášení, publikování reklamních textů, reklamní, inzertní a propagační činnost, služby reklamní agentury, prodej nahraných a nenahraných nosičů zvukových a zvukově obrazových záznamů; (38) služby tiskové agentury, služby informační kanceláře, poskytování internetových diskusních fór, poskytování on-line fór, telekomunikační služby, komunikační služby, vysílací služby, televizní programování, rozhlasové vysílání, bezdrátový přenos a vysílání televizních programů, vysílání programů kabelové televize, vysílání kabelové televize, služby pro přenos předplaceného videa, televizní a rozhlasové vysílání a přenos, počítačová síťová komunikace, přenos a příjem dat a informací, zejména odesílání SMS zpráv, jmenovitě posílání, příjem a přešlání zpráv ve formě textu, zvuku, grafických obrazů nebo videa nebo kombinace těchto formátů, sběr a přenos zpráv, přenos, vysílání, příjem a zpracování zvuku, dat nebo obrazu počítačovými, kabelovými prostředky, prostřednictvím elektronické pošty, televize nebo satelitu, obdržení a výměna informace, zpráv, textu, zvuku, obrazů a dat, elektronické poštovní služby, satelitní přenos, teletextové služby, placené televizní přenosové služby, přenos videa na objednávku, pronájem, leasing nebo půjčování přístrojů, zařízení nebo komponentů pro použití při poskytování výše uvedených služeb, poradenské a konzultační služby spojené se všemi výše uvedenými službami; (41) elektronické publikování, vydávání knih a časopisů, služby nahrávacího studia, poskytování on-line elektronických publikací bez možnosti stažení, poskytování on-line hudby bez možnosti stažení, poskytování on-line videí bez možnosti stažení, předprodej vstupenek, organizování představení (manažerské služby), psaní textů (jiných než reklamních), vydávání elektronických knih a časopisů on-line, vydávání textů s výjimkou reklamních nebo náborových, nahrávání zvukových a zvukově obrazových záznamů, organizování živých vystoupení, výchovné, vzdělávací, školící a zábavní služby, agenturní činnost v oblasti kultury, zastupování výkonných umělců, nakladatelství, publikování o hudbě, organizace pořádání a řízení soutěží, pořádání a řízení slavností s předáváním cen, udílení cen za úspěchy, pořádání a řízení kurzů, konferencí, výstav a akcí pro vzdělávací a kulturní účely a seminářů, organizování, uvádění, produkce představení, přehlídek a večírků, organizace událostí pro kulturní zábavní a sportovní účely, pořádání sportovních soutěží a sportovních akcí, služby související s televizními zábavními pořady, produkce a distribuce televizních programů, služby související s rozhlasovými zábavními programy, výroba rozhlasových programů a programová rozhlasová výroba, interaktivní informace týkající se zábavy, vzdělávání, volného času nebo hudby poskytované online z počítačových databází nebo prostřednictvím zařízení na Internetu, poskytování informací týkajících se zábavy, vzdělávání, volného času nebo hudby dostupných prostřednictvím komunikačních a počítačových sítí.

(730) **SPARK Rock s.r.o.**, Vršovická 919/16, Praha 10 - Vršovice, 10100, CZ  
(740) MAREK & STANOVSKÝ, advokátní kancelář, Mgr. Ing. Zdeněk Stanovský, Třebízského 1388/7, Praha 2, 12000

(210) **O-512545**  
(220) 01.04.2014  
(320) 01.04.2014  
(511) 37  
(540)

### Satcon Services

(510) (37) opravy a servisní práce elektronických zařízení, inspekce stavebních projektů v oblasti fotovoltaiky.  
(730) **Photon SPV 5 s.r.o.**, Uruguayská 380/17, Praha 2, 12000, CZ

(210) **O-512648**  
(220) 04.04.2014  
(320) 04.04.2014  
(511) 9, 35, 36, 38, 42  
(540)

### Flow Art

(510) (9) přístroje pro zpracování informací, počítače, počítačové programy (software), počítačové programy (software) pro oblast pojištění a financí, elektronické počítačové informační, komunikační a řídicí systémy, elektronické počítačové informační, komunikační a řídicí systémy pro

oblast pojištění a financí, elektronické systémy pro automatizaci obchodních procesů v oblasti pojištění a financí, elektronické systémy pro výměnu obchodních a technických dat a pro jejich elektronické zpracování a vyhodnocování, elektronické systémy pro automatizovanou komunikaci s externími informačními systémy, elektronické systémy pro kryptovanou komunikaci, elektronické systémy pro zálohování a ochranu dat, elektronické nosiče dat všeho druhu (paměťová média), přístroje telekomunikační techniky, příslušenství k výpočetní technice spadající do této třídy, jako modemy, servery, mikroprocesory, čipy, počítačové tiskárny, monitory, čtecí a snímáčí elektronické přístroje, elektronické platební karty, šeky a terminály, elektronické klíče (kódy), přístroje pro vedení, výrobu, přepínání, přeměnu, akumulaci, regulaci, přenos nebo řízení elektrického proudu, elektročástky všeho druhu, baterie a akumulátory, elektrické vodiče (kabely) všeho druhu, přístroje pro měření a regulaci, přístroje pro vážení, kontrolu a signalizaci, zařízení pro vysílání, kódování a dekodování signálů, přístroje pro záznam, převod a reprodukci zvuku nebo obrazu, audio-video přístroje, ochranné pomůcky, jako bezpečnostní brýle, rukavice, oděvy, součásti uvedených výrobků, které spadají do této třídy; (35) automatizované zpracování obchodních a technických dat, činnost ekonomických a organizačních poradců, administrativní a kancelářské práce, účetní služby a služby daňového poradenství, služby a poradenství v oblasti managementu, řízení firmy, řízení obchodování, obchodní strategie, obchodní správa podnikatelských subjektů (firem) a obchodních podílů ve firmách, marketingová, reklamní a inzertní činnost, průzkumy trhu, organizování a pořádání komerčních a reklamních akcí, velkoobchodní, maloobchodní a elektronický prodej počítačových programů, informačních a komunikačních systémů, internetových aplikací, počítačové techniky, počítačového příslušenství, paměťových médií, telekomunikační techniky, audio-video techniky a odborných publikací; (36) pojišťovací činnost, zprostředkování pojištění, poradenství v oblasti pojištění, investiční činnost, kapitálové investice, činnost finančních poradců, finanční konzultace, finanční převody, finanční analýzy, finanční makléři, finanční garance, záruky, pohledávky a kauce, realitní služby, správa nemovitého majetku, prodej a pronájem nemovitostí a pozemků, správa kapitálových investic, správa cenných papírů a účastí ve firmách, oceňování majetku, poskytování pojišťovacích, investičních, finančních a realitních informací; (38) spojové a telekomunikační služby, poskytování telekomunikačního připojení k počítačovým sítím, internetová komunikace, počítačová komunikace - elektronický přenos dat, kryptovaná komunikace, elektronická pošta, mobilní komunikace, satelitní komunikace, počítačové komunikační služby pro oblast pojištění a financí, provoz telekomunikačních sítí, telefonické služby přes počítačové sítě, vysílací služby, pronájem telekomunikační techniky a zařízení pro přenos dat; (42) tvorba počítačového software, programování počítačů, zhotovování software všeho druhu na zakázku, tvorba počítačových programů a elektronických systémů pro oblast pojištění a financí, výzkum, vývoj a projektování software, počítačové systémové analýzy, regenerace a správa počítačových dat, programátorský servis, jako instalační a servisní služby v oblasti počítačového software, testování, aktualizace a kopírování software, antivirová správa software, pronájem počítačového software, pronájem sítí informačních technologií a počítačové techniky, poradenství a konzultace v oblasti počítačové techniky, software a informačních technologií, provoz elektronických internetových portálů se zaměřením na výpočetní techniku, na informační technologie a na software, dále se zaměřením na oblast pojištění a financí, inženýrská a projektová činnost, tvorba a správa webových (internetových) stránek, webhosting, počítačová grafika, grafický a průmyslový design.

(730) **Unicorn a.s.**, V Kapslovně 2767/2, Praha 3, 13000, CZ  
 (740) Ing. Jiří Střelák, Šumberova 42, Praha 6, 16200

(210) **O-512661**  
 (220) 07.04.2014  
 (320) 07.04.2014  
 (511) 16, 29, 30, 35

(540)

*S láskou k mléku.*

(510) (16) papírenské výrobky, zejména obaly, obálky, etikety a tištěné propagační materiály v rámci této třídy, obálky a obaly z plastů v jiných třídách nezařazené, jiné propagační výrobky z papíru a plastů v jiných třídách nezařazené; (29) mléko a mlékárenské výrobky všeho druhu, zejména mlékárenské ošetřené mléko, mléko ochucené, slazená a neslazená mléka, smetana, zahuštěná smetana, máslo, tvaroh, sýry, sušené mléčné výrobky, mléčné nápoje, mléčné nápoje kysané, jogurty a výrobky na bázi jogurtu; (30) zmrzliny, zmrzlinové krémy, zmrzlinové poháry, zmrzlinové výrobky, mražené jogurty (zmrzliny), mražené cukrovinky; (35) maloobchodní a velkoobchodní služby on-line s výrobky ve tř. 29 a 30, pomoc při řízení obchodní činnosti, obchodní konzultace v oblasti distribuce zboží, zaslání katalogů, objednávky zboží, dovozní a vývozní kancelář, obchodní nebo podnikatelské poradenství, reklama, administrativní práce, organizování komerčních nebo reklamních výstav, zprostředkovatelská činnost v oblasti obchodu s výrobky ve tř. 29 a 30, obchodní činnost týkající se výrobků ve tř. 29 a 30, činnost ekonomických poradců, maloobchodní, velkoobchodní a elektronický prodej potravin, zejména mléka a mléčných výrobků a hotových jídel, zprostředkování v oblasti nákupu a prodeje potravin a potravinářských surovin, poskytování obchodních informací, průzkumy trhu, předvádění výrobků, organizování a pořádání prodejních a reklamních akcí, automatizované i ruční zpracování dat.  
 (590) Barevná  
 (730) **Mlékárna Hlinsko, a.s.**, Kouty 53, Hlinsko, 53901, CZ  
 (740) Ing. Václav Kratochvíl, Husníkova 2086/22, Praha 5, 15800

(210) **O-512662**  
 (220) 04.04.2014  
 (320) 04.04.2014  
 (511) 2, 9, 11  
 (540)

**SmiLED**<sup>®</sup>

(510) (2) barvy a barviva, vodou ředitelné pigmentové disperze pro hromadné barvení materiálů, základní barvy (kationtová barviva), vodou ředitelné pigmentové disperze pro potisk textilu, vodou ředitelné pigmentové disperze určené pro konečnou úpravu kůže, ustalovací přípravky do vodových barev, ustalovače barviv, ustalovače barev, uhlová čerň (pigment), přísady do barev v podobě tónovacích barev, přírodní barviva, syntetická barviva, tekuté barvy, barviva pro průmyslové použití, automobilové barvy, automobilové laky, barevné základy barev, barviva na bázi vody ve formě barev, barvy bez rozpouštědel, barvy k námořnímu použití, barvy k použití při výrobě automobilů, barvy k použití v automobilovém průmyslu, barvy k použití ve výrobě, barvy na bázi vody (jiné než izolační), barvy na bázi vody (s výjimkou izolačních) používané v automobilovém průmyslu, barvy na dolní trup lodí, barvy na motory, barvy v prášku, emaily (barvy), emaily a nátěry ve formě barev, krycí nátěry na dřevo (barvy), míchané barvy, motorové laky, ochranná vrstva na dřevo (barvy), povrchové nátěrové směsi (barvy), přípravky v podobě barev, přípravky odolné proti vlhkosti (barvy), přípravky na přelakování

vozidel (barvy), přípravky na potlačení vlhkosti (barvy), přípravky na impregnaci (barvy), povrchové nátěry ve formě barvy k dekoraci konstrukcí, povrchové nátěry ve formě barvy, práškové barvy, směsi na základní nátěry automobilů, základní nátěry ze syntetické pryskyřice (barvy), základní nátěry na povrchy před natíráním, základní nátěry, základní nátěrové barvy, základní barvy k přípravě povrchů na natírání, vodou ředitelné barvy (s výjimkou izolačních), vodové akrylové barvy, vodové akrylové barvy používané při natírání domů, vodové barvy, antikoroziční barvy, konzervační látky na kovy (barvy), barvy na prevenci proti rzi, barvy na ochranu proti korozi, ochranné látky proti korozi pro aplikaci na kovové povrchy, nátěry odolné vůči korozi, materiály pro ochranu dřeva (barvy), přípravky na nátěry k ochraně povrchů před korozi, přípravky na ochranu kovu proti rzi, přípravky na ochranu proti korozi, přípravky na ošetření kovových povrchů na ochranu proti korozi, přípravky na ošetřování kovových povrchů k zajištění odolnosti vůči rzi, přípravky k použití jako ochrana proti atmosférické oxidaci, výrobky na ošetření kovových ploch k zabránění výskytu rzi, protikoroziční barvy; (9) adaptéry elektrické energie, adaptéry elektrického proudu, časové spínače, elektrické adaptéry, elektrické měniče, elektrické napájecí adaptéry, elektrické regulátory, konvertory proudu, konvertory napětí na proud, konvertory elektrické frekvence, frekvenční měniče, elektronické transformátory, elektronické frekvenční měniče, elektronická relé, elektrické zdroje (transformátory), elektrické usměrňovače, elektrické transformátory, měniče proudu, měniče napětí, měniče frekvence, měniče elektrické, měniče stejnosměrného proudu, napájecí zdroje (transformátory), napájecí zdroje připojené k audio zařízení v motorových vozidlech, panely na kontrolu elektrického proudu, regulátory proudu, regulátory osvětlení jeviště, regulátory napětí, proudové usměrňovače, přístroje na regulaci elektřiny, přístroje ke stabilizaci napětí, přístroje a zařízení na transformaci elektrického proudu, přístroje a zařízení na regulaci elektrického proudu, přístroje a zařízení na přepínání elektrického proudu, síťové transformátory (elektrické), spínače elektrického proudu, stabilizátory elektřiny, stabilizátory napětí, suché transformátory, transformátory (elektrické), transformátory elektrického napětí, zdroje energie ke stabilizaci napětí, zařízení spínaných zdrojů, usměrňovací moduly, usměrňovače proudu, usměrňovače elektrického proudu, usměrňovače, transformátory (napěťové), transformátory na snižování napětí, transformátory (elektrotechnika), transformátory elektrického proudu, solární panely, solární panely na výrobu elektrického proudu, soupravy solárních panelů, solární moduly, solární kolektory na výrobu elektřiny, solární články na výrobu elektrického proudu, přenosné solární panely na výrobu elektřiny, kolektory solární energie k výrobě elektrického proudu, fotovoltaické solární moduly, fotovoltaické měniče, fotovoltaické články, fotočlánky, fotovoltaické buňky, fotodiody, fotobuňky pro bezpečnostní osvětlení, elektronické řídicí obvody, elektronické obvody, elektrické ovládací obvody, elektrické obvody, desky s řídicími obvody, desky tištěných obvodů, desky s plošnými spoji, desky s elektronickým obvodem, desky s elektrickými obvody, čipy (integrované obvody), analogové obvody, elektro-optické měniče, digitální multimetry, digitální panelové měřiče, měřiče elektrického proudu, měřiče napětí, měřicí přístroj na elektrickou energii, skládací multimetry, voltmetry, wattmetry, stmívače, regulátory světla, reostaty, stmívače (elektrické), regulátory světla (elektrické), elektroluminiscenční diody (LED), diody, světelné diody, super luminiscenční laserové diody; (11) akvarijní lampy, akvarijní osvětlení, akvarijní světla, armatury zářivek, baterky, baterky (kapesní svítilny), bezpečnostní lampy, bezpečnostní lampy k použití v podzemí, bezpečnostní osvětlení, bezpečnostní osvětlení s infračerveným senzorem, bezpečnostní osvětlení s tepelným senzorem, bezpečnostní osvětlení s pohybovým senzorem, bezpečnostní světla, bezpečnostní svítidla, bezpečnostního osvětlení na fotobuňky, bodová elektrická stropní svítidla, bodová světla na osvětlení domácností, bodové lampy, bodové lampy na osvětlení domácností, doplňky pro lampy, doplňky osvětlení, dobíjecí svítilny, difuzéry světla - rozptylovače, difuzéry jako části osvětlovacích zařízení, difuzéry jako části osvětlovacích instalací, dekorativní světla, dekorativní osvětlení na vánoční stromky, dekorativní osvětlení, dekorativní elektrické světelné přístroje a zařízení, cylindry skleněné, cylindry na svítidla, cylindry na lampy, čísla domovní (světelná), čtecí lampičky, čtecí lampičky do vozidel, důlní lampy (báňské), elektrická interiérová světelná zařízení, elektrická osvětlení, elektrická svítidla, elektrické interiérové osvětlovací zařízení, elektrické lampy, elektrické lampy na osvětlení interiérů, elektrické lampy na venkovní osvětlení, elektrické lustry, elektrické noční osvětlení elektrické osvětlení, elektrické přístroje na osvětlení, elektrické ruční lampy (k jinému použití než k fotografování), elektrické skleněné žárovky, elektrické světelné řetězy, elektrické svíčky, elektrické svítilny, elektrické žárovky, kapesní svítilny využívající elektrické dobíjecí

zařízení, kapesní svítilny (ruční lampy), kapesní svítilny elektrické, kapesní svítilny, interiérová elektrická svítidla, instalace nouzového osvětlení, elektroluminiscenční diody (LED) světelné přístroje a zařízení, lampy na svícení, lampy na solární energii, lampy na bezpečnostní osvětlení, lampy a světla, lampičky na čtení, laboratorní lampy, kulaté kryty na lampy, kryty svítidel, kryty na svítidla, LED lampy na venkovní osvětlení, LED svítidla, LED žárovky, lustry, matná stínítka na světla, matná stínítka na lampy, miniaturní žárovky, nástěnná světla, nástěnné lampy, nástěnné osvětlení, nástěnné svítilny (elektrická osvětlovací zařízení), noční osvětlení (s výjimkou svíček), nouzová světla, osvětlení vystavovacích skříní, osvětlení jako bezpečnostní systémy, osvětlení akvárií, osvětlení a zařízení pro osvětlení, osvětlené tlačítkové vypínače, nouzové osvětlení, nouzové lampy, osvětlení zahrad, osvětlovací jednotky, osvětlovací panely, osvětlovací potřeby, osvětlovací příslušenství, osvětlovací přístroje a zařízení, osvětlovací prvky, osvětlovací trubice, osvětlovací zařízení s plochým panelem, osvětlovací zařízení do vitrín, pevné podvodní osvětlovací zařízení do bazénů, reflektory do zařízení na osvětlení velkých ploch, reflektory, přístroje s LED světly, přístroje pro osvětlení, příslušenství venkovního osvětlení, příslušenství k osvětlení, příslušenství k osvětlení žárovkami, příslušenství elektrického osvětlení, přenosné ruční lampy (na osvětlení), přenosné lampy (na osvětlení), podvodní svítidla, počítačem řízená osvětlovací zařízení, reflektory na osvětlovací tělesa, reflektory na regulaci světla, reflektory přizpůsobené pro osvětlovací přístroje, světelné reflektory, rozptylovače světla (difuzéry), sady svítidel, samosvítilící světelné zdroje, signalizační světla, světelné instalace, světelné instalace a doplňky, stropní svítidla, stropní světla, stropní osvětlení, střešní světla (lampy), stolní osvětlení, stolní lampy, světelné instalace k domácímu použití, světelné instalace ke komerčnímu použití, světelné koule, baňky, světelné lampy, světelné lišty, světelné přístroje a zařízení z elektrických vláken, světelné transformátory, světelné zdroje elektroluminiscence, světelné zdroje (k jinému než lékařskému nebo fotografickému použití), světla na elektrická zařízení, světla na kolejnicové systémy osvětlení, světla pro nepřímé osvětlení, světlomety, reflektory, venkovní osvětlení, venkovní elektrické osvětlovací doplňky, svítilny pro venkovní použití, svítilny na čtení, kapesní svítilny elektrické, svítilny (baterky), svítilny, svítidla pro nouzové osvětlení, svítidla, lampy, svítidla k venkovnímu použití, svítidla, svícnová osvětlovací tělesa, vysoce intenzivní pátrací reflektory, zahradní osvětlení, zahradní světla, zářivková osvětlení, zářivkové trubice, zářivky, zářivky do lamp, zářivky pro osvětlení, zařízení na osvětlení filmových scén, zařízení na pouliční osvětlení, zařízení nouzového osvětlení, žárovky, žárovky a jejich příslušenství, žárovky do baterek, žárovky elektrických lamp, žárovky pro optické nástroje, žárovky pro osvětlení, žárovky světlometů, závěsná stropní svítidla, závěsné lampy.

(590) Barevná

(730) Šrámek Jiří Ing., Edisonova 765/68, Ostrava- Hrabůvka, 70030, CZ

(210) O-512666

(220) 07.04.2014

(320) 07.04.2014

(511) 37, 40

(540)



(510) (37) stavebnictví, zprostředkovatelská činnost ve stavebnictví, provádění inženýrských, průmyslových, bytových a občanských staveb, včetně jejich změn, provádění staveb pozemních a podzemních, sanace staveb a stavební rekonstrukce, údržba a odstraňování staveb, výstavba a přeložky inženýrských sítí, servisní, dilenské a opravárenské služby, práce pokrývačské, malířské, truhlářské, instalatérské, topenářské, sklenářské, klempířské, dlaždičské, čištění fasád, provádění požárních staveb, pokládání parket, pokládání podlah, kladení potrubí, vysoušení staveb (ochrana proti vlhkosti), stavba lešení, stavba silnic a cest, stavba tunelů, budování vodních staveb, hloubení tunelů, vrty a hrací práce, montáž,

opravy, údržba, servis a revize strojů a zařízení elektrických a elektronických, opravy a údržba dopravních prostředků, stavebních strojů a speciálních strojů, elektroinstalatérství, topenářské práce, instalatérské práce, vodoinstalatérství, elektroinstalace, izolování staveb, jako provádění tepelné izolace a izolace staveb proti vlhkosti, montáž, opravy a údržba ocelových konstrukcí, montáž, opravy, údržba a revize zdvihacích strojů a zařízení, pronájem stavebních strojů a zařízení, montážní činnost technologických celků, instalace telekomunikačních zařízení, rozvody sítí, montáž rozvaděčů napětí, revize zařízení elektrických a elektronických a chladicích a plynových a vzduchotechnických a tlakových nádob a přístrojů, služby poradenské a konzultační a zprostředkovatelské a revizní a zkušební v celé oblasti stavebnictví a výše uvedených služeb ve tř. 37, dozor nad stavbami, poskytování informací z oblasti stavebnictví, konzultační činnost v oblasti stavitelství; (40) vysoušení (odvlhčování) staveb.

(730) **STAV SERVIS PRAHA a.s.**, Manželu Dostálových 1436, Praha 9 - Kyje, 19800, CZ

(740) Mgr. Jitka Vejražková, Podkovářská 6, Praha 9, 19000

(210) **O-512667**

(220) 07.04.2014

(320) 07.04.2014

(511) 6, 19, 37

(540)



(510) (6) stavební panely kovové, stavební prefabrikáty kovové, stavební příčky kovové, stavební konstrukce kovové, stavební materiály kovové, stavební výplně kovové, kovové výztuže pro stavebnictví; (19) stavební panely nekovové, stavební materiály nekovové, stavební prvky z betonu, stavební konstrukce nekovové, obklady ve stavebnictví nekovové, obložení ve stavebnictví nekovové, stavební hmoty nekovové, výztuže pro stavebnictví nekovové; (37) stavebnictví, stavitelství, stavby a opravy staveb, stavební informace, stavební dozor, konzultace ve stavebnictví, izolování staveb.

(730) **GALOA s.r.o.**, Roháčova 145/14, Praha 3, 13000, CZ

(210) **O-512690**

(220) 07.04.2014

(320) 07.04.2014

(511) 6, 19, 37, 40, 42

(540)

### Difuzně otevřená konstrukce DifuTech

(510) (6) kovové armatury do betonu, kovové bednění, cermet, cinové desky, zinkové a železné plechy, kovové čepy, kovová domovní čísla, kotevní desky z kovu, kovová dlažba, dlaždice a dláždění, drátěné pletivo, kovové a železné dráty, kovové drenážní roury, kovové ventily a klapky, dveřní a okenní kovové rámy, kování v rámci této třídy, kovové uzávěrky, kovové zarážky, zárubně z kovu, kliky kovové, kovové sloupky pro elektrické vedení, spojky v rámci této třídy, upevňovací přichytky, neelektrické kabely, kovové klapky pro vodovodní potrubí, kovové potrubí pro klimatizační zařízení, pro ústřední topení, kovové stavební konstrukce, přenosné kovové konstrukce, kovové komíny, kovové kouřovody, kovové krovky, kovové střešní krytiny, kovové kůly, kovové lišty, kovová stavební obložení, kovové obklady, ocelové konstrukce, kovové pásy, kovové roury, ocelové stožáry, kovové trubky, kovové odvodňovací roury, kovové ohrady, kovové okapy, kovové okapní žlaby, kovové okenice, kovové stavební panely, kovové potrubí, kovové prahy, kovové příruby, rolety vnější kovové, kovová schodiště, schody kovové, kovová zábradlí, kovové schránky, kovové ventily pro vodovodní potrubí, kovové stavební výplně, kovové výztuže do betonu, kovové vyztužovací materiály pro potrubí; (19) nekovové armatury pro stavebnictví, dlažba asfaltová, dlažba nekovová, dláždění dřevěné, nekovové dlaždice na podlahy, na stěny (nekovové), dřevěné obložení, dýhy ze dřeva, stavební dřevo, drenáže (odtokové

kanály nekovové), nekovové trubky do drenáže, azbestocement, cement, desky cementové, beton, nekovové bednění, šalování do betonu, cihly, tvárnice, nekovové sloupky pro elektrická vedení, nekovové dveře, nekovové výplně pro dveře, nekovové dveře křídlové kývací, zárubně pro dveře, (nekovové), sklo na izolace pro stavby, stavební kámen, kamenina pro stavebnictví, nekovové komíny, nekovové kominové pláště, nekovové nástavce na komíny, nekovové poklapy na komíny, stavební konstrukce nekovové, nekovové střešní krokve, nekovové lemování střech, lepenka dehtová či papírová pro stavby, nekovová lešení, lišty, lišty pro římsy (vše nekovové), stavební malta, mozaiky pro stavebnictví, mramor, nekovové mříže, nátěrové hmoty pro stavebnictví, nekovové nosníky, keramické obkladačky, nekovové obklady, nekovové obložení, nekovové potrubí a odbočky potrubí, nekovové okapní žlaby, nekovové okenice, nekovová okénka dveřní, nekovová okna, rámy na okna (vše nekovové), okenní sklo, omítky, opuka, nekovové stavební panely, parkety, stavební dřevo, nekovové pláště budov, nekovové ploty, podlahy, nekovové prahy, nekovová schodiště, nekovové schody, nekovové zábradlí, dřevo pro stavby, přenosné stavby nekovové, šindele, štěrk, škvára, vápno, nekovové střešní tašky, terakota, tlakové nekovové potrubí, trámy nekovové, drenážní nekovové trubky, venkovní rolety (kromě kovových a textilních); (37) montáž dřevostaveb, zejména rodinných domků, izolování staveb, rekonstrukce historických objektů, stavební informace, stavební dozor, antikorozní úprava, asfaltování, dláždění cest, instalace a opravy klimatizačních zařízení, montáž kuchyňských zařízení, malování a natírání interiérů a exteriérů, montáže lešení, vrtání studní, tapetování, montáž a opravy topných zařízení, zednické služby; (40) montáž materiálů pro třetí osoby na objednávku; (42) projektování, technické projektové studie, vypracování projektové dokumentace domu i základové desky, zpracování projektu na přípojky sítí a kompletních stavebních úprav, architektonické poradenství při návrhu domu.

(730) **ATRIUM, s.r.o.**, Strakonická 1056, Horažďovice, 34101, CZ

(740) Ing. Hana Dušková, Na Kočově 180, Chotutice, 28103

(210) **O-512691**

(220) 07.04.2014

(320) 07.04.2014

(511) 6, 19, 37, 40, 42

(540)



(510) (6) kovové armatury do betonu, kovové bednění, cermet, cinové desky, zinkové a železné plechy, kovové čepy, kovová domovní čísla, kotevní desky z kovu, kovová dlažba, dlaždice a dláždění, drátěné pletivo, kovové a železné dráty, kovové drenážní roury, kovové ventily a klapky, dveřní a okenní kovové rámy, kování v rámci této třídy, kovové uzávěrky, kovové zarážky, zárubně z kovu, kliky kovové, kovové sloupky pro elektrické vedení, spojky v rámci této třídy, upevňovací přichytky, neelektrické kabely, kovové klapky pro vodovodní potrubí, kovové potrubí pro klimatizační zařízení, pro ústřední topení, kovové stavební konstrukce, přenosné kovové konstrukce, kovové komíny, kovové kouřovody, kovové krovky, kovové střešní krytiny, kovové kůly, kovové lišty, kovová stavební obložení, kovové obklady, ocelové konstrukce, kovové pásy, kovové roury, ocelové stožáry, kovové trubky, kovové odvodňovací roury, kovové ohrady, kovové okapy, kovové okapní žlaby, kovové okenice, kovové stavební panely, kovové potrubí, kovové prahy, kovové příruby, rolety vnější kovové, kovová schodiště, schody kovové, kovová zábradlí, kovové schránky, kovové ventily pro vodovodní potrubí, kovové stavební výplně, kovové výztuže do betonu, kovové vyztužovací materiály pro potrubí; (19) nekovové armatury pro stavebnictví, dlažba asfaltová, dlažba nekovová, dláždění dřevěné, nekovové dlaždice na podlahy, na stěny (nekovové), dřevěné obložení, dýhy ze dřeva, stavební dřevo, drenáže (odtokové kanály nekovové), nekovové trubky do drenáže, azbestocement, cement,

desky cementové, beton, nekovové bednění, šalování do betonu, cihly, tvárnice, nekovové sloupky pro elektrická vedení, nekovové dveře, nekovové výplně pro dveře, nekovové dveře křídlové kývací, zárubně pro dveře, (nekovové), sklo na izolace pro stavby, stavební kámen, kamenina pro stavebnictví, nekovové komíny, nekovové komínové pláště, nekovové nástavce na komíny, nekovové poklopy na komíny, stavební konstrukce nekovové, nekovové střešní krokve, nekovové lemování střech, lepenka dehtová či papírová pro stavby, nekovová lešení, lišty, lišty pro římsy (vše nekovové), stavební malta, mozaiky pro stavebnictví, mramor, nekovové mříže, nátěrové hmoty pro stavebnictví, nekovové nosníky, keramické obkladačky, nekovové obklady, nekovové obložení, nekovové potrubí a odbočky potrubí, nekovové okapní žlaby, nekovové okenice, nekovová okénka dveřní, nekovová okna, rámy na okna (vše nekovové), okenní sklo, omítky, opuka, nekovové stavební panely, parkety, stavební dřevo, nekovové pláště budov, nekovové ploty, podlahy, nekovové prahy, nekovová schodiště, nekovové schody, nekovové zábradlí, dřevo pro stavby, přenosné stavby nekovové, šindele, štěrk, škvára, vápno, nekovové střešní tašky, terakota, tlakové nekovové potrubí, trámy nekovové, drenážní nekovové trubky, venkovní rolety (kromě kovových a textilních); (37) montáž dřevostavb, zejména rodinných domků, izolování staveb, rekonstrukce historických objektů, stavební informace, stavební dozor, antikorozní úprava, asfaltování, dláždění cest, instalace a opravy klimatizačních zařízení, montáž kuchyňských zařízení, malování a natírání interiérů a exteriérů, montáže lešení, vrtání studní, tapetování, montáž a opravy topných zařízení, zednické služby; (40) montáž materiálů pro třetí osoby na objednávku; (42) projektování, technické projektové studie, vypracování projektové dokumentace domu i základové desky, zpracování projektu na přípojky sítí a kompletních stavebních úprav, architektonické poradenství při návrhu domu.

(590) Barevná  
(730) **ATRIUM, s.r.o.**, Strakonická 1056, Horažďovice, 34101, CZ  
(740) Ing. Hana Dušková, Na Kočově 180, Chotutice, 28103

(210) **O-512838**  
(220) 14.04.2014  
(320) 14.04.2014  
(511) 16, 35, 41  
(540)



(510) (16) časopisy (periodika), grafické reprodukce, knihy, periodika, publikace, tiskopisy, tiskoviny, tištěné publikace, noviny, mapy, katalogy; (35) reklamní, inzertní, propagační a marketingová činnost, on-line inzertní činnost, vyhledávání obchodních informací, obchodní poradenské a konzultační služby, poskytování informací a informačních produktů reklamního charakteru, propagační tisk (vydávání), organizační zajištění a pořádání výstav a prezentací pro komerční a reklamní účely, organizování reklamních výstav; (41) nakladatelská a vydavatelská činnost, vydávání knih, publikací, časopisů a jiných titulů, také v elektronické formě, organizování a vedení soutěží, zábava, vzdělávací informace, informace o možnostech zábavy a rekreace, organizování kulturních výstav.

(590) Barevná  
(730) **Insight magazines s.r.o.**, Michalská 431/5, Praha 1, 11000, CZ  
(740) Mgr. Tomáš Krejčí, Pařížská 21, Praha 1 - Josefov, 11000

(210) **O-512839**  
(220) 14.04.2014  
(320) 14.04.2014  
(511) 16, 35, 41

(540)



(510) (16) časopisy (periodika), grafické reprodukce, knihy, periodika, publikace, tiskopisy, tiskoviny, tištěné publikace, noviny, mapy, katalogy; (35) reklamní, inzertní, propagační a marketingová činnost, on-line inzertní činnost, vyhledávání obchodních informací, obchodní poradenské a konzultační služby, poskytování informací a informačních produktů reklamního charakteru, propagační tisk (vydávání), organizační zajištění a pořádání výstav a prezentací pro komerční a reklamní účely, organizování reklamních výstav; (41) nakladatelská a vydavatelská činnost, vydávání knih, publikací, časopisů a jiných titulů, také v elektronické formě, organizování a vedení soutěží, zábava, vzdělávací informace, informace o možnostech zábavy a rekreace, organizování kulturních výstav.

(590) Barevná  
(730) **Insight magazines s.r.o.**, Michalská 431/5, Praha 1, 11000, CZ  
(740) Mgr. Tomáš Krejčí, Pařížská 21, Praha 1 - Josefov, 11000

(210) **O-512844**  
(220) 14.04.2014  
(320) 14.04.2014  
(511) 5, 32, 35  
(540)

### Santio

(510) (5) nápoje pro léčebné účely, zejména s obsahem lecitinu, vitamínů a jiných posilujících látek, iontové a energetické, nápoje pro léčebné účely, potraviny a dietetické výrobky pro léčebné účely, posilující a povzbuzující prostředky a nutriční doplňky pro léčebné účely; (32) vody minerální (přírodní nebo umělé), šumivé nápoje a jiné nealkoholické nápoje, iontové a energetické nápoje, ovocné a zeleninové nápoje a oběrstvující šťávy, sirupy a jiné přípravky k výrobě nápojů, pivo, lehká piva a ležáky; (35) inzertní a reklamní činnost, obstaravatelská a zprostředkovatelská činnost v oblasti obchodu s potravinami a nápoji, zejména energetickými nápoji, marketing, obchodní administrativa, poskytování pomoci při provozu obchodu.

(730) **Al-Namura, spol. s r.o.**, Lysolajské údolí 107/25, Praha 6, 16500, CZ  
(740) JUDr. Aleš Zábrš, Na Beránce 2, Praha 6, 16000

(210) **O-512891**  
(220) 15.04.2014  
(320) 15.04.2014  
(511) 35, 40, 42  
(540)



(510) (35) služby reklamní agentury, reklama, venkovní reklama, reklama on-line v počítačové síti, internetový marketing, elektronický marketing, průzkum trhu, marketingové studie, pomoc při řízení obchodní činnosti, poskytování obchodních a podnikatelských informací, systematizace informací do počítačové databáze, poskytování konzultačních a poradenských služeb pomocí globální počítačové sítě v oblasti reklamy,



průzkumu trhu a internetového marketingu; (40) polygrafické služby a polygrafická výroba, odborné poradenství k polygrafickým službám, sazba, osvit, gravírování, leptání, laminování, provádění vazeb, tampónový tisk, sitotisk, ofsetový tisk, digitální tisk, litografický tisk, tisk vzorů, flexotisk, knihtisk, fotosazba, hlubotisk, laminování tiskovin a obalů, předtisková příprava (pre-press), dokončovací tiskařské práce, horká ražba, kaširování potištěných fólií, nátisková zařízení (služby), provádění firemních přitisků, vázání a konečné zpracování knih; (42) navrhování obalů, obalový design, grafický design, průmyslový design, poradenství v oblasti designu webových stránek, digitální zpracování obrazu, přenos dat nebo dokumentů z fyzických nosičů na elektronické nosiče, odborné poradenství v oblasti grafických návrhů včetně jejich realizace, tvorba počítačových programů, aktualizace počítačových programů, instalace počítačových programů, počítačové programování, pronájem počítačového software, tvorba počítačových systémů, konzultace v oblasti počítačového softwaru, hosting webových stránek, poskytování vyhledávačů pro Internet, pronájem webových serverů, umísťování webových stránek, tvorba a správa webových stránek (pro třetí osoby), obnova počítačových dat (regenerace), uchovávání a správa počítačových dat, vývoj a tvorba webových aplikací a e-shopů, konzultační a poradenské služby v oblasti programování počítačů, informačních technologií, uchovávání a správy počítačových dat, tvorby a správy internetových stránek, e-shopů a webových aplikací.

(730) **Insidea s.r.o.**, Korunní 1149/80, Praha 10 - Vinohrady, 10100, CZ  
(740) Mgr. Ladislav Sudík, Polní 293, Letohrad, 56151

(210) **O-512917**  
(220) 15.04.2014  
(320) 15.04.2014  
(511) 35, 42  
(540)



(510) (35) propagační činnost a reklama, internetová inzerce; (42) vývoj počítačového softwaru.  
(730) **CONTINENTALWASH s.r.o.**, Slavníkova 2357/9, Praha 6, 16900, CZ

(210) **O-512918**  
(220) 15.04.2014  
(320) 15.04.2014  
(511) 35, 42  
(540)

**ZBAVSETOHO**

(510) (35) propagační činnost a reklama, internetová inzerce; (42) vývoj počítačového softwaru.  
(730) **CONTINENTALWASH s.r.o.**, Slavníkova 2357/9, Praha 6, 16900, CZ

(210) **O-513037**  
(220) 22.04.2014  
(320) 22.04.2014  
(511) 35, 36, 37, 42

(540)



(510) (35) aktualizování reklamních materiálů, příprava a vyhotovení daňového přiznání, pronájem reklamních ploch, pronájem reklamních materiálů, reklama (propagace), reklama v počítačové síti; (36) zprostředkování obchodu s nemovitostmi, oceňování a odhady nemovitostí, pronájem nemovitostí, správa nemovitostí, development v rámci této třídy; (37) služby týkající se stavby budov a silnic, výstavba nemovitostí; (42) inženýring projektů souvisejících s nemovitostmi, inspekce a development stavebních projektů.  
(730) **Soukup Ondřej**, Pöslova 1409/3, Praha 10, 10600, CZ  
(740) JUDr. Jiří Konečný, advokát, Jugoslávská 481/12, Praha 2, 12000

(210) **O-513061**  
(220) 23.04.2014  
(320) 23.04.2014  
(511) 10, 41, 44  
(540)

**SM**

(510) (10) zdravotnické pomůcky pro léčebné a rehabilitační účely; (41) provozování sportovních zařízení pro rekondici lidského organismu, sportovní cvičení, organizování a vedení seminářů, školení a výuky v oblasti zdravotní, rehabilitační a léčebné; (44) provozování léčebných zařízení pro rekondici lidského organismu, provozování zařízení pro rehabilitaci a rekonvalescenci lidského organismu, lékařské a medicínské služby, včetně ambulantních, zdravotní péče, provádění klasických a speciálních rehabilitačních a rekondičních metod, odborné poradenství v oblasti rehabilitací, zdravotní a léčebné péče tradiční i alternativní, masáže a cvičení zdravotní a léčebné.  
(730) **Smíšek Richard MUDr.**, Nad Rokoskou 1343/12, Praha 8, 18200, CZ  
(740) JUDr. Miroslav Houška, advokát, V Jámě 1, Praha 1, 11000

(210) **O-513121**  
(220) 24.04.2014  
(320) 24.04.2014  
(511) 35, 41

(540)



(510) (35) obchodní činnost, zprostředkovávání prodeje knih, pohlednic, plakátů, grafických listů a podobných tiskovin, propagační činnost, předvádění zboží; (41) nakladatelská a vydavatelská činnost, ediční a publikační činnost, divadelní činnost, koncertní činnost, nahrávání zvukových nosičů, audiovizuálních nosičů a dokumentárních filmů, podpora současného a etnického umění, podpora vydávání umělecké literatury, podpora domácích a zahraničních stipendistů v uměleckých oborech, organizace a pořádání kulturních pořadů, koncertů, výstav a vzdělávacích projektů, prezentace a zprostředkování v oblasti současného a etnického umění, prezentace a zprostředkování činnosti umělců, zastupování autorů uměleckých děl.

(590) Barevná

(730) Souček Martin PhDr. Ing., Nezabudická, Řevnice, 25230, CZ

(210) **O-513122**

(220) 24.04.2014

(320) 24.04.2014

(511) 35, 41

(540)

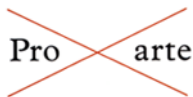

(510) (35) obchodní činnost, zprostředkovávání nákupu a prodeje výtvarných děl, monografií, katalogů, grafických listů a podobných tiskovin, propagační činnost v oblasti umění; (41) nakladatelská a vydavatelská činnost, ediční a publikační činnost, divadelní činnost, koncertní činnost, nahrávání zvukových nosičů, audiovizuálních nosičů a dokumentárních filmů, podpora současného a etnického umění, podpora vydávání umělecké literatury, podpora domácích a zahraničních stipendistů v uměleckých oborech, organizace a pořádání kulturních pořadů, koncertů, výstav a vzdělávacích projektů, prezentace a zprostředkování v oblasti současného a etnického umění, prezentace a zprostředkování činnosti umělců, zastupování autorů uměleckých děl, poradenská a expertní činnost v oblasti umění.

(590) Barevná

(730) Souček Martin PhDr. Ing., Nezabudická, Řevnice, 25230, CZ

(210) **O-513123**

(220) 24.04.2014

(320) 24.04.2014

(511) 35, 41

(540)

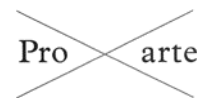

(510) (35) obchodní činnost, zprostředkovávání nákupu a prodeje výtvarných děl, monografií, katalogů, grafických listů a podobných tiskovin, propagační činnost v oblasti umění; (41) nakladatelská a vydavatelská činnost, ediční a publikační činnost, divadelní činnost, koncertní činnost, nahrávání zvukových nosičů, audiovizuálních nosičů a dokumentárních filmů, podpora současného a etnického umění, podpora vydávání umělecké literatury, podpora domácích a zahraničních stipendistů v uměleckých oborech, organizace a pořádání kulturních pořadů, koncertů, výstav a vzdělávacích projektů, prezentace a zprostředkování v oblasti současného a etnického umění, prezentace a zprostředkování činnosti umělců, zastupování autorů uměleckých děl, poradenská a expertní činnost v oblasti umění.

(730) Souček Martin PhDr. Ing., Nezabudická, Řevnice, 25230, CZ

(210) **O-513124**

(220) 24.04.2014

(320) 24.04.2014

(511) 35, 41

(540)



(510) (35) obchodní činnost, zprostředkovávání prodeje knih, pohlednic, plakátů, grafických listů a podobných tiskovin, propagační činnost, předvádění zboží; (41) nakladatelská a vydavatelská činnost, ediční a publikační činnost, divadelní činnost, koncertní činnost, nahrávání zvukových nosičů, audiovizuálních nosičů a dokumentárních filmů, podpora současného a etnického umění, podpora vydávání umělecké literatury, podpora domácích a zahraničních stipendistů v uměleckých oborech, organizace a pořádání kulturních pořadů, koncertů, výstav a vzdělávacích projektů, prezentace a zprostředkování v oblasti současného a etnického umění, prezentace a zprostředkování činnosti umělců, zastupování autorů uměleckých děl.

(730) Souček Martin PhDr. Ing., Nezabudická, Řevnice, 25230, CZ

(210) **O-513209**

(220) 28.04.2014

(320) 28.04.2014

(511) 9, 35, 36, 38, 42

(540)

**FlowArt**

(510) (9) přístroje pro zpracování informací, počítače, počítačové programy (software), počítačové programy (software) pro oblast pojištění a financí, elektronické počítačové informační, komunikační a řídicí systémy, elektronické počítačové informační, komunikační a řídicí systémy pro oblast pojištění a financí, elektronické systémy pro automatizaci obchodních procesů v oblasti pojištění a financí, elektronické systémy pro výměnu obchodních a technických dat a pro jejich elektronické zpracování a vyhodnocování, elektronické systémy pro automatizovanou komunikaci

s externími informačními systémy, elektronické systémy pro kryptovanou komunikaci, elektronické systémy pro zálohování a ochranu dat, elektronické nosiče dat všeho druhu (paměťová média), přístroje telekomunikační techniky, příslušenství k výpočetní technice spadající do této třídy, jako modemy, servery, mikroprocesory, čipy, počítačové tiskárny, monitory, čtečky a snímáči elektronické přístroje, elektronické platební karty, šeky a terminály, elektronické klíče (kódy), přístroje pro vedení, výrobu, přepínání, přeměnu, akumulaci, regulaci, přenos nebo řízení elektrického proudu, elektrosoučástky všeho druhu, baterie a akumulátory, elektrické vodiče (kabely) všeho druhu, přístroje pro měření a regulaci, přístroje pro vážení, kontrolu a signalizaci, zařízení pro vysílání, kódování a dekódování signálů, přístroje pro záznam, převod a reprodukci zvuku nebo obrazu, audio-video přístroje, ochranné pomůcky, jako bezpečnostní brýle, rukavice, oděvy, součásti uvedených výrobků, které spadají do této třídy; (35) automatizované zpracování obchodních a technických dat, činnost ekonomických a organizačních poradců, administrativní a kancelářské práce, účetní služby a služby daňového poradenství, služby a poradenství v oblasti managementu, řízení firmy, řízení obchodování, obchodní strategie, obchodní správa podnikatelských subjektů (firem) a obchodních podílů ve firmách, marketingová, reklamní a inzertní činnost, průzkumy trhu, organizování a pořádání komerčních a reklamních akcí, velkoobchodní, maloobchodní a elektronický prodej počítačových programů, informačních a komunikačních systémů, internetových aplikací, počítačové techniky, počítačového příslušenství, paměťových médií, telekomunikační techniky, audio-video techniky a odborných publikací; (36) pojišťovací činnost, zprostředkování pojištění, poradenství v oblasti pojištění, investiční činnost, kapitálové investice, činnost finančních poradců, finanční konzultace, finanční převody, finanční analýzy, finanční makléři, finanční garance, záruky, pohledávky a kauce, realitní služby, správa nemovitého majetku, prodej a pronájem nemovitostí a pozemků, správa kapitálových investic, správa cenných papírů a účastí ve firmách, oceňování majetku, poskytování pojišťovacích, investičních, finančních a realitních informací; (38) spojové a telekomunikační služby, poskytování telekomunikačního připojení k počítačovým sítím, internetová komunikace, počítačová komunikace - elektronický přenos dat, kryptovaná komunikace, elektronická pošta, mobilní komunikace, satelitní komunikace, počítačové komunikační služby pro oblast pojištění a financí, provoz telekomunikačních sítí, telefonické služby přes počítačové sítě, vysílací služby, pronájem telekomunikační techniky a zařízení pro přenos dat; (42) tvorba počítačového software, programování počítačů, zhotovování software všeho druhu na zakázku, tvorba počítačových programů a elektronických systémů pro oblast pojištění a financí, výzkum, vývoj a projektování software, počítačové systémové analýzy, regenerace a správa počítačových dat, programátorský servis, jako instalační a servisní služby v oblasti počítačového software, testování, aktualizace a kopírování software, antivirová správa software, pronájem počítačového software, pronájem sítí informačních technologií a počítačové techniky, poradenství a konzultace v oblasti počítačové techniky, software a informačních technologií, provoz elektronických internetových portálů se zaměřením na výpočetní techniku, na informační technologie a na software, dále se zaměřením na oblast pojištění a financí, inženýrská a projektová činnost, tvorba a správa webových (internetových) stránek, webhosting, počítačová grafika, grafický a průmyslový design.

(730) **Unicorn a.s.**, V Kapslovně 2767/2, Praha 3, 13000, CZ  
(740) Ing. Jiří Střelák, Šumberova 42, Praha 6, 16200

(210) **O-513342**  
(220) 05.05.2014  
(320) 05.05.2014  
(511) 33, 35, 39, 41  
(540)

### RockWine

(510) (33) vína, lihoviny, zejména vinné destiláty, aperitivy, alkoholické nápoje s výjimkou piv, zejména výtahy z ovoce alkoholické, mošty s alkoholem; (35) pomoc při obchodní činnosti, propagační činnost, pořádání veletrhů pro obchodní a reklamní účely, organizování výstav komerčních a reklamních, pořádání doprovodných programů k obchodním účelům, pořádání prezentačních a reklamních programů, provádění aukcí a vedení dražeb, zejména vín, distribuce vzorků zboží, odborné obchodní poradenství, elektronický obchod s vínem; (39) zásilková služba - zaslání vín; (41) pořádání soutěží a přehlídek - degustace vína, provozování klubů - vinoték (zábavní služby), klubové služby související s vedením vinoték (zábavní služby), organizování seminářů, kongresů, sympozií, zejména o vině.

(730) **RockWine s.r.o.**, Viniční 171, Brno, 61500, CZ  
(740) INPARTNERS GROUP, Ing. Dušan Kendereški, Lidická 51, Brno, 60200

(210) **O-513347**  
(220) 05.05.2014  
(320) 05.05.2014  
(511) 9, 38  
(540)



(510) (9) mobilní telefony a příslušenství pro mobilní telefony zařazené do třídy 9, včetně chráničů displeje mobilních telefonů, natahovacích pouzder na mobilní telefony, skořepinových pouzder na mobilní telefony, pevných pouzder na mobilní telefony, flipových pouzder na mobilní telefony, baterií do mobilních telefonů, nabíječek mobilních telefonů, kabelových i bezdrátových headsetů k mobilním telefonům, jakož i jiných sluchátek k mobilním telefonům (headphones, earphones); (38) mobilní telekomunikační služby.  
(590) Barevná  
(730) **KM Licensing S.A.R.L.**, 64, rue Principale, L-5367 Schuttrange, LU  
(740) ČERVENKA, KLEINTOVÁ, TURKOVÁ Patentová, známková a advokátní kancelář, Mgr. Jana Turková, Anny Letenské 34/7, Praha 2, 12000

(210) **O-513354**  
(220) 05.05.2014  
(320) 05.05.2014  
(511) 5  
(540)

### AMLECOMBI

(510) (5) farmaceutické přípravky.  
(730) **KRKA, tovarna zdravil, d.d.**, Šmarješka cesta 6, SI-8501 Novo mesto, SI  
(740) Rott, Růžička & Guttmann Patentové, známkové a advokátní kanceláře, JUDr. Vladimír Rott, Vinohradská 37, Praha 2, 12000

(210) **O-513355**  
(220) 05.05.2014  
(320) 05.05.2014  
(511) 34  
(540)

### PETER STUYVESANT

(510) (34) cigarety, tabák, tabákové výrobky, zapalovače, sirky, potřeby pro kuřáky.  
(730) **American-Cigarette Company (Overseas) Limited**, Zaehlerweg 4, Zug 6300, CH  
(740) Baker & McKenzie v.o.s., advokátní kancelář, JUDr. Jiří Čermák, Klimentská 46/1216, Praha 1, 11002

(210) **O-513360**  
(220) 05.05.2014  
(320) 05.05.2014  
(511) 35, 38, 41

(540)



- (510) (35) propagační činnost, reklama; (38) spoje (komunikace); (41) výstavy, vzdělávání, zábava, sportovní a kulturní aktivity.  
(730) **INSTITUT BYTOVÉHO DESIGNU s.r.o.**, Přístavní 1423/33, Praha 7 - Holešovice, 17000, CZ

(210) **O-513364**

(220) 06.05.2014  
(320) 06.05.2014  
(511) 3, 5, 42, 44  
(540)

### SkinGen

- (510) (3) přípravky pro bělení a jiné prací prostředky, přípravky pro čištění, leštění, odmašťování a broušení, mýdla, parfumerie, vonné oleje, kosmetika, vlasové vody (lotions), zubní pasty; (5) farmaceutické a veterinářské výrobky, hygienické výrobky pro léčebné účely, dietetické přípravky pro léčebné účely, potraviny pro batolata, náplasti, obvazový materiál, materiály pro plombování zubů a pro zubní otisky, dezinfekční přípravky, výrobky pro hubnutí škodlivých zvířat, fungicidy, herbicidy; (42) vědecké a technologické služby a s nimi spojený výzkum a návrh, průmyslové analýzy a výzkum, návrh a vývoj počítačového hardwaru a softwaru; (44) lékařské služby, veterinářské služby, péče o hygienu a krásu osob a zvířat, zemědělské, zahradnické a lesnické služby.  
(730) **GHC GENETICS, s.r.o.**, Krakovská 581/8, Praha 1 - Nové Město, 11000, CZ

(210) **O-513369**

(220) 06.05.2014  
(320) 06.05.2014  
(511) 16, 20, 35, 40  
(540)



- (510) (16) štítky pro adresy, alba, akvarely, atlasy, blahopřání, brožury, časopisy, desky papírové, dopisní papír, etikety papírové, fólie na balení, formuláře, fotografie tištěné, grafické reprodukcce, grafiky, jízdní řády (tiskoviny), kalendáře, kartón, kartotéční lístky, karty, katalogy, knihy, knihy k nalepování výstřihků (alba), krabice lepenkové nebo papírové, přístroje na lepení fotografií, lepty, litografie, manuály, obálky, obrazy a kaligrafická díla, obaly na spisy, obtisky, olejotisky, papír, papír dopisní, papírová prostrání, papírové pásky, paragony, periodika, plátna knihařská, podložky pod nápojové sklenice, pohlednice, potahy tiskařské (kromě textilních), prospekty, pouzdra papírová, publikace, samolepky papírové, skicáky, sešity, tiskopisy, tiskoviny, vazby knihařské, záložky do knih, pravítka; (20) rámy na obrazy a fotografie; (35) propagační činnost, reklama včetně reklamy on-line v počítačové síti, marketing, aktualizace a údržba dat v počítačových databázích, fotokopírování, kopírování dokumentů, poskytování obchodních nebo podnikatelských informací, prezentace výrobků ze tříd 16 a 20 v komunikačních médiích pro účely

maloobchodu, rozšiřování reklamních materiálů, systemizace informací do počítačových databází, venkovní reklama; (40) fototisk, digitální tisk, tisk vzorů, leptový tisk, tisk knih, tisk fotoalb, textilní tisk, litografický tisk, ofsetový tisk.

(590) Barevná

- (730) **LNT, s.r.o.**, Horšovská 1051/17, Praha 5 - Řeporyje, 15500, CZ  
(740) Jiří Effmert, Družstevní 1424/12C, Říčany, 25101

(210) **O-513372**

(220) 06.05.2014  
(320) 06.05.2014  
(511) 35, 41  
(540)



- (510) (35) veletrhy a výstavy k obchodním a reklamním účelům, reklamní, inzertní a propagační služby spojené s pořádáním veletrhů a výstav, reklama on-line v počítačové síti, reklamní agentury, reklamní texty (psaní, vydávání, zveřejňování, oznámení, vyhlášení, publikování); (41) veletrhy a výstavy neobchodní.

(590) Barevná

- (730) **EXPOTRADING s.r.o.**, Bruselská 266/14, Praha 2 - Vinohrady, 12000, CZ

(210) **O-513378**

(220) 06.05.2014  
(320) 06.05.2014  
(511) 5, 29, 30, 32  
(540)



- (510) (5) léčivé cukrářské výrobky a cukrovinky s léčivými účinky, vitamínové přípravky, potravní doplňky pro posílení imunity organismu a zlepšení zdraví v tuhém i tekutém stavu ve formě práškových směsí, kapek, sirupů, gelů, past, tablet, šumivých tablet, pastilek, dražé, tobolek, kapslí, bonbónů, želé, prášků, vše výše uvedené pro léčebné účely, doplňky potravin minerální, minerální doplňky s antioxidačními účinky, přípravky pro zdravotní prevenci a rekondici s léčivými účinky, přírodní léčivé prostředky pro zvláštní výživu, přípravky výživové obsahující enzymy nebo biochemické katalyzátory s léčivými účinky, přípravky pro hubnutí s léčebnými účinky, nápoje s léčebným a (nebo) léčebno-obranným účinkem, dietetické nápoje s léčebnými účinky, medicínální sirupy, výtažky z léčivých bylin a kombinované přípravky vitamínů, minerálů, stopových prvků a bylinných výtažků, potravinové doplňky obohacené vitamíny nebo minerály nebo stopovými prvky, bylinné čaje, minerální vody a dietetické nápoje upravené pro lékařské účely, vitamínová a minerální výživa ve formě koncentrátů; (29) texturované proteiny, sušená sója, konzervované potraviny spadající do této třídy, směsi upraveného ovoce a zeleniny, ovocné a zeleninové džemy, pyré, rosoly, ovoce a zelenina zavařovaná, zmrazená a sušená, ovocné a zeleninové sirupy, zpracovaná semena, ořechy a suché plody; (30) cukrářské výrobky všeho

druhu, cukrovinky a jemné pečivo, koláče, sladké pečivo včetně dortů, sušenky, suchary, keksy, biskvity, pečivo a cukrářské zboží, všechny tyto výrobky obyčejné a (nebo) s polevou a (nebo) plněné zejména náplní nugátovou, čokoládovou, vanilkovou, oříškovou a (nebo) kořeněné, zejména slané a sladké vaflové výrobky - vaničky, košíčky, dortové oplatky, trubičky prázdné i plněné a další oplatkové doplňky pro cukrárenskou výrobu, sladkosti, dezerty a zákusky v rámci této třídy, čokoláda, kusové výrobky z čokolády, pralinky, arašidové cukrovinky, lékořice, skořice, vanilka, mandlové cukrovinky a mandlové těsto, med a výrobky z medu spadající do této třídy, medovníky, perník, medový perník, plněné i neplněné perníky, výrobky z perníku, čokoládové nápoje, kakaové nápoje, karamely, kávové nápoje, mentol do cukrovinek a mentolové cukroví, palačinky, lívanečky, pudinky, rýžové koláčky, zmrzlina, jogurtová zmrzlina, šerbet, zmrzlinové poháry, ovocné želé jako cukrovinka, káva, kávové směsi a náhražky, kakao, čaj, koření, jakož i nápoje připravené na bázi kávy, kávových náhražek, kakaa a čokolády, kávové nápoje s mlékem, kávové příchutě, obilní vločky a jiné obilní výrobky a přípravky určené k lidské výživě, müsli, energeticko-výživné poživatiny a přísady do jídla s vysokým obsahem vitamínů a minerálů vyrobené za účelem doplnění běžné stravy konzumenta, které mohou příznivě ovlivnit zdraví konzumenta, spadající do této třídy, potravní doplňky rostlinného původu neléčebné pro posílení imunity organismu a zlepšení zdraví v tuhém i tekutém stavu ve formě práškových směsí, kapek, sirupů, gelů, past, tablet, šumivých tablet, pastilek, dražé, tobolek, kapslí, bombónů, želé, prášků, vše výše uvedené pro neléčebné účely extrakty z dietetického sladu s výjimkou farmaceutických k dochucování, sladové moučky, byliny ve formě drcené, mleté nebo extraktů doplněné vitamíny, minerálními látkami, stopovými prvky (koření); (32) nealkoholické nápoje sycené i nesycené, včetně nápojů minerálních, šumivých, iontových a energetických, sirupy, koncentráty a jiné přípravky pro přípravu nápojů, ovocné a zeleninové šťávy, mošty, ovocné nektary a nápoje z ovocných šťáv, stolní a minerální vody, diabetické a dietetické nápoje neléčebné, práškové nealkoholické nápoje, práškové přípravky a příchutě pro výrobu nealkoholických nápojů a likérů, obohacené vitamínové nápoje a koncentráty, nealkoholické aperitivy.

(730) **MOCCA, spol. s r.o.**, Ruprechtická 848, Liberec, 46001, CZ

(740) Bohemia Patent, Ing. Jana Vandělková, Vodičkova 791/41, Praha 1, 11000

(210) **O-513601**

(220) 16.05.2014

(320) 16.05.2014

(511) 1, 3, 4

(540)

### PIKA TEC

(510) (1) čisticí prostředky pro výrobu a průmysl; (3) čisticí prostředky pro vozidla; (4) mazadla a průmyslové tuky, vosky.

(730) **Filippov Alexandr**, Jetřichovická 776/5, Praha-9, 19000, CZ

(210) **O-513607**

(220) 19.05.2014

(320) 19.05.2014

(511) 9, 17, 35

(540)



(510) (9) zařízení na zpracování dat, počítače, počítačové tiskárny, příslušenství pro počítače a tiskárny, tiskové struny do 3D tiskáren; (17) umělé hmoty jako polotovary; (35) maloobchodní a velkoobchodní prodej a zprostředkování v oblasti nákupu a prodeje zboží včetně prodeje prostřednictvím Internetu s výrobky: zařízení na zpracování dat, počítače, počítačové tiskárny, příslušenství pro počítače a tiskárny, umělé hmoty jako polotovary, tiskové struny do 3D tiskáren, marketing.

(590) Barevná

(730) **PARZLICH s.r.o.**, nám. Míru 1217, Hulín, 76824, CZ

(740) Patentová a známková kancelář, Ing. Jaromír Příkryl, Včelín 1161, Hulín, 76824

(210) **O-513735**

(220) 21.05.2014

(320) 21.05.2014

(511) 38, 42, 45

(540)



(510) (38) telekomunikační služby, půjčování telekomunikačních zařízení, směrovací a spojovací služby pro telekomunikace, spojení pomocí optických vláken, telefonické služby, komunikace pomocí telefonů, informace o telekomunikacích, telekonference, elektronická pošta, elektronické nástěnky (telekomunikační služby), kabelová televize (vysílání), komunikace telefonní, počítačová komunikace, komunikace pomocí počítačových terminálů, poskytování telekomunikačních připojení ke globální počítačové síti, přenos zpráv a obrázků pomocí počítačů, vysílání rádiové, vysílání kabelové televize, zaslání zpráv, poskytování uživatelského přístupu ke globální počítačové síti, zabezpečení počítačových sítí; (42) odborné expertizy v rámci této třídy, hosting webových stránek, počítačové programování, tvorba počítačových systémů, poradenské služby v oblasti počítačového hardware, průzkum technický, tvorba počítačových systémů, webové stránky (tvorba a správa), bezpečnost a ochrana počítačových sítí; (45) ochrana duševního vlastnictví, poradenství a konzultační činnost v oblasti duševního vlastnictví, licence k průmyslovým právům.

(590) Barevná

(730) **NIX.CZ, z.s.p.o.**, Vinohradská 2396/184, Praha 3, 13052, CZ

(740) JUDr. Petr Hostaš, advokát, Na Struze 1740/7, Praha 1, 11000

(210) **O-513736**

(220) 21.05.2014

(320) 21.05.2014

(511) 38, 42, 45

(540)



(510) (38) telekomunikační služby, půjčování telekomunikačních zařízení, směrovací a spojovací služby pro telekomunikace, spojení pomocí optických vláken, telefonické služby, komunikace pomocí telefonů, informace o telekomunikacích, telekonference, elektronická pošta, elektronické nástěnky (telekomunikační služby), kabelová televize (vysílání), komunikace telefonní, počítačová komunikace, komunikace pomocí počítačových terminálů, poskytování telekomunikačních připojení ke globální počítačové síti, přenos zpráv a obrázků pomocí počítačů, vysílání rádiové, vysílání kabelové televize, zaslání zpráv, poskytování uživatelského přístupu ke globální počítačové síti, zabezpečení počítačových sítí; (42) odborné expertizy v rámci této třídy, hosting webových stránek, počítačové programování, tvorba počítačových systémů, poradenské služby v oblasti počítačového hardware, průzkum technický, tvorba počítačových systémů, webové stránky (tvorba a správa), bezpečnost a ochrana počítačových sítí; (45) ochrana duševního vlastnictví, poradenství a konzultační činnost v oblasti duševního vlastnictví, licence k průmyslovým právům.

(590) Barevná

(730) NIX.CZ, z.s.p.o., Vinohradská 2396/184, Praha 3, 13052, CZ

(740) JUDr. Petr Hostaš, advokát, Na Struze 1740/7, Praha 1, 11000

(210) **O-513737**

(220) 21.05.2014

(320) 21.05.2014

(511) 38, 42, 45

(540)



Připojen  
k důvěryhodné síti

(510) (38) telekomunikační služby, půjčování telekomunikačních zařízení, směrovací a spojovací služby pro telekomunikace, spojení pomocí optických vláken, telefonické služby, komunikace pomocí telefonů, informace o telekomunikacích, telekonference, elektronická pošta, elektronické nástěnky (telekomunikační služby), kabelová televize (vysílání), komunikace telefonní, počítačová komunikace, komunikace pomocí počítačových terminálů, poskytování telekomunikačních připojení ke globální počítačové síti, přenos zpráv a obrázků pomocí počítačů, vysílání rádiové, vysílání kabelové televize, zaslání zpráv, poskytování uživatelského přístupu ke globální počítačové síti, zabezpečení počítačových sítí; (42) odborné expertizy v rámci této třídy, hosting webových stránek, počítačové programování, tvorba počítačových systémů, poradenské služby v oblasti počítačového hardware, průzkum technický, tvorba počítačových systémů, webové stránky (tvorba a správa), bezpečnost a ochrana počítačových sítí; (45) ochrana duševního vlastnictví, poradenství a konzultační činnost v oblasti duševního vlastnictví, licence k průmyslovým právům.

(590) Barevná

(730) NIX.CZ, z.s.p.o., Vinohradská 2396/184, Praha 3, 13052, CZ

(740) JUDr. Petr Hostaš, advokát, Na Struze 1740/7, Praha 1, 11000

(210) **O-513738**

(220) 21.05.2014

(320) 21.05.2014

(511) 38, 42, 45

(540)



(510) (38) telekomunikační služby, půjčování telekomunikačních zařízení, směrovací a spojovací služby pro telekomunikace, spojení pomocí optických vláken, telefonické služby, komunikace pomocí telefonů, informace o telekomunikacích, telekonference, elektronická pošta, elektronické nástěnky (telekomunikační služby), kabelová televize (vysílání), komunikace telefonní, počítačová komunikace, komunikace pomocí počítačových terminálů, poskytování telekomunikačních připojení ke globální počítačové síti, přenos zpráv a obrázků pomocí počítačů, vysílání rádiové, vysílání kabelové televize, zaslání zpráv, poskytování uživatelského přístupu ke globální počítačové síti, zabezpečení počítačových sítí; (42) odborné expertizy v rámci této třídy, hosting webových stránek, počítačové programování, tvorba počítačových systémů, poradenské služby v oblasti počítačového hardware, průzkum technický, tvorba počítačových systémů, webové stránky (tvorba a správa), bezpečnost a ochrana počítačových sítí; (45) ochrana duševního vlastnictví, poradenství a konzultační činnost v oblasti duševního vlastnictví, licence k průmyslovým právům.

(590) Barevná

(730) NIX.CZ, z.s.p.o., Vinohradská 2396/184, Praha 3, 13052, CZ

(740) JUDr. Petr Hostaš, advokát, Na Struze 1740/7, Praha 1, 11000

(210) **O-513739**

(220) 21.05.2014

(320) 21.05.2014

(511) 38, 42, 45

(540)



(510) (38) telekomunikační služby, půjčování telekomunikačních zařízení, směrovací a spojovací služby pro telekomunikace, spojení pomocí optických vláken, telefonické služby, komunikace pomocí telefonů, informace o telekomunikacích, telekonference, elektronická pošta, elektronické nástěnky (telekomunikační služby), kabelová televize (vysílání), komunikace telefonní, počítačová komunikace, komunikace pomocí počítačových terminálů, poskytování telekomunikačních připojení ke globální počítačové síti, přenos zpráv a obrázků pomocí počítačů, vysílání rádiové, vysílání kabelové televize, zaslání zpráv, poskytování uživatelského přístupu ke globální počítačové síti, zabezpečení počítačových sítí; (42) odborné expertizy v rámci této třídy, hosting webových stránek, počítačové programování, tvorba počítačových systémů, poradenské služby v oblasti počítačového hardware, průzkum technický, tvorba počítačových systémů, webové stránky (tvorba a správa), bezpečnost a ochrana počítačových sítí; (45) ochrana duševního vlastnictví, poradenství a konzultační činnost v oblasti duševního vlastnictví, licence k průmyslovým právům.

(590) Barevná

(730) NIX.CZ, z.s.p.o., Vinohradská 2396/184, Praha 3, 13052, CZ

(740) JUDr. Petr Hostaš, advokát, Na Struze 1740/7, Praha 1, 11000

(210) **O-513874**

(220) 28.05.2014

(320) 28.05.2014

(511) 9, 16, 42

(540)

### CIMAF

(510) (9) software a softwarové produkty, zejména určené pro zlepšení výkonnosti organizací s důrazem na procesní přístup k řízení, nahrané nosiče, elektronické manuály a publikace; (16) papírové manuály a publikace v oblasti software; (42) tvorba, výzkum, vývoj a projekce software a softwarových produktů.

(730) ATTN Consulting s.r.o., Krapkova 1159/3, Olomouc, 77900, CZ

(740) Ing. Petr Soukup, Vídeňská 8, Olomouc, 77200

(210) **O-513875**

(220) 28.05.2014

(320) 28.05.2014

(511) 7, 37

(540)

### Jetty

(510) (7) roboti, průmysloví roboti, robotické vysavače, robotické čisticí stroje, roboti k průmyslovým účelům, robotické přístroje pro manipulaci s materiály, vrtací roboty na opravu vnitřních částí potrubí, vrtací roboty na opravu vnitřních částí kanalizačních potrubí; (37) klimatizační zařízení - instalace a opravy, čištění potrubí pro rozvod vzduchu, pronájem strojů na čištění, čištění potrubních systémů používaných ve zpracovatelském průmyslu, čištění potrubních systémů používaných v rafinérském průmyslu, čištění kanalizačních potrubí, stroje - montáž, údržba a opravy, renovace klimatizačního zařízení, údržba potrubí, opravy potrubí (služby), nátěry potrubí, izolování potrubí, renovace podzemních potrubí, údržba a opravy potrubí pro průmyslová zařízení, údržba a opravy potrubních systémů.

(730) Neovision s.r.o., Barrandova 409/1, Praha 4 - Modřany, 14300, CZ

(740) Mgr. Jan Oswald, Bílkova 132/4, Praha 1 - Josefov, 11000

(210) **O-513880**

(220) 28.05.2014

(320) 28.05.2014

(511) 35, 37, 39, 40, 43

(540)



(510) (35) maloobchodní a velkoobchodní prodej a zprostředkování v oblasti nákupu a prodeje zboží včetně prodeje prostřednictvím Internetu s výrobky, a to s řetězy, řetězy článkovými, řetězy bezpečnostními, řetězy hákovými, řetězy válečkovými, řetězy protiskluzovými a protismykovými, řetězy plochými, řetězy kalibroványými, flyerovými řetězy, hřebíky, šrouby, maticemi, podložkami ke šroubům, závlačkami, svorníky, kladkami, napínáky, sadami pro kola, kovovými stavebními materiály, zejména kotvami (statickými i dynamickými), hmoždinkami (fasádními, speciálními i obyčejnými), nýty, šrouby, sponkami, hadicovými sponkami, hřeby, hřebíky, vrtáky, kovovými háky, oky, úchytnými a podpůrnými systémy pro vedení všech druhů médií, konstrukce pro uchycování a vedení instalací, speciálními konstrukcemi pro uchycování a kotvení, hadicovými sponkami, výrobky z kovů, zámečnickými výrobky, armaturami, pájkami a přídavným svářecím materiálem, vstřelovacími hřeby a jiným upevňovacím a spojovacím materiálem, ložisky všeho druhu pro stroje a obráběcí stroje, komponenty ložisek, zejména klecemi, valivými tělisky, ochrannými kryty, veškerými druhy hnacích a hnaných řemenů a řetězů pro stroje a obráběcí stroje, řemenicemi k jiným motorům než vozidel, kladkami, navijecím a napínacím zařízením, nářadím a přístroji poháněnými elektrickým proudem pro průmyslové použití a pro domácnost, ručním nářadím a nástroji, přístroji a nástroji elektrickými, elektrickým a elektronickým vybavením a příslušenstvím nářadí, vozidel, dopravních prostředků pozemních, ložisky všeho druhu pro pozemní vozidla, komponenty ložisek, zejména klecemi, valivými tělisky, ochrannými kryty, kroužky, maticemi, pánvičkami, sadami pro opravu převodů a os obsahujících ložiska, těsněním, těsnícími vložkami, podložkami a kruhovým těsněním, řetězy pro dopravní prostředky, řemenicemi a řetězovými koly, ložisky pro jízdní kola, řemeny pro dopravní prostředky, řemenicemi k motorům vozidel, materiály k těsnění, hmotami těsnícími, ucpávkovými a izolačními, výrobky z kaučuku, gutaperčami, nátěrovými hmotami a barvami, konzervačními prostředky, ochrannými prostředky proti plísním a hnilobě, brusným a leštícím papírem, skelným papírem a plátnem, smirkem, chemickými výrobky určené pro průmysl, jako lepidly, tmely, pěnamy, pájkami, lepicími pásy, průmyslovými oleji a tuky, mazadly, mazacími oleji, oleji na ochranu a konzervaci materiálů, osvětlovacími přístroji a zařízeními, zařízeními na výrobu energií, tepla, zařízeními pro chlazení, sušení, větrání, potrubím a rozvody pro rozvod vody, veškerým obalovým materiálem, barvami a potřebami pro malování, výrobky ze skla, potřebami pro kutily, železářským zbožím; (37) opravy, servis a údržba motorových vozidel; (39) doprava, balení a skladování zboží; (40) zpracování kovových materiálů - broušení, frézování, řezání kovů, plátování kovových výrobků, povrchová úprava kovů, emailování, galvanizace, fosfátování, chromování, zinkování, chemická a mechanická úprava spojovacích materiálů; (43) poskytování cateringových služeb.

(590) Barevná

(730) BMKCo. s.r.o., Kvítkovická 1533, Napajedla, 76361, CZ

(740) Patentová a známková kancelář, Ing. Jaromír Příkryl, Včelín 1161, Hulín, 76824

(210) **O-513881**

(220) 28.05.2014

(320) 28.05.2014

(511) 35, 37, 40, 43

(540)



(510) (35) maloobchodní a velkoobchodní prodej a zprostředkování v oblasti nákupu a prodeje zboží včetně prodeje prostřednictvím Internetu s výrobky, a to s řetězy, řetězy článkovými, řetězy bezpečnostními, řetězy háčkovými, řetězy válečkovými, řetězy protiskluzovými a protismykovými, řetězy plochými, řetězy kalibrovanými, flyerovými řetězy, hřebíky, šrouby, maticemi, podložkami ke šroubům, závlačkami, svorníky, kladkami, napínáky, sadami pro kola, kovovými stavebními materiály, zejména kotvami (statickými i dynamickými), hmoždinkami (fasádními, speciálními i obyčejnými), nýty, šrouby, sponkami, hadicovými sponkami, hřeby, hřebíky, vrtáky, kovovými háky, oky, úchytnými a podpůrnými systémy pro vedení všech druhů médií, konstrukcemi pro uchycování a vedení instalací, speciálními konstrukcemi pro uchycování a kotvení, hadicovými sponami, výrobky z kovů, zámečnickými výrobky, armaturami, pájkami a přídavným svářecím materiálem, vstřelovacími hřeby a jiným upevňovacím a spojovacím materiálem, ložisky všeho druhu pro stroje a obráběcí stroje, komponenty ložisek, zejména klecemi, valivými tělisky, ochrannými kryty, veškerými druhy hnacích a hnaných řemenů a řetězů pro stroje a obráběcí stroje, řemenicemi k jiným motorům než vozidel, kladkami, navijecím a napínacím zařízením, nářadím a přístroji poháněnými elektrickým proudem pro průmyslové použití a pro domácnost, ručním nářadím a nástroji, přístroji a nástroji elektrickými, elektrickým a elektronickým vybavením a příslušenstvím nářadí, vozidel, dopravních prostředků pozemních, ložisky všeho druhu pro pozemní vozidla, komponenty ložisek, zejména klecemi, valivými tělisky, ochrannými kryty, kroužky, maticemi, pánvičkami, sadami pro opravu převodů a os obsahujících ložiska, těsněním, těsnícími vložkami, podložkami a kruhovým těsněním, řetězy pro dopravní prostředky, řemenicemi a řetězovými koly, ložisky pro jízdní kola, řemeny pro dopravní prostředky, řemenicemi k motorům vozidel, materiály k těsnění, hmotami těsnícími, ucpávkovými a izolačními, výrobky z kaučuku, gutaperčami, nátěrovými hmotami a barvami, konzervačními prostředky, ochrannými prostředky proti plísním a hnilobě, brusným a leštícím papírem, skelným papírem a plátnem, smirkem, chemickými výrobky určené pro průmysl, jako lepidly, tmely, pěny, pájkami, lepicími pásy, průmyslovými oleji a tuky, mazadly, mazacími oleji, oleji na ochranu a konzervaci materiálů, osvětlovacími přístroji a zařízeními, zařízeními na výrobu energií, tepla, zařízeními pro chlazení, sušení, větrání, potrubím a rozvody pro rozvod vody, veškerým obalovým materiálem, barvami a potřebami pro malování, výrobky ze skla, potřebami pro kutily, železářským zbožím; (37) stavebnictví, stavitelství, provádění inženýrských, průmyslových, bytových a občanských staveb včetně jejich změn, provádění staveb pozemních a podzemních, sanace staveb a stavební rekonstrukce, stavba lešení, údržba a odstraňování staveb, poradenská činnost v oblasti stavebnictví, služby v oblasti stavebnictví, stavební dozor; (40) zpracování kovových materiálů - broušení, frézování, řezání kovů, plátování kovových výrobků, povrchová úprava kovů, emailování, galvanizace, fosfátování, chromování, zinkování, chemická a mechanická úprava spojovacích materiálů, vysoušení staveb; (43) poskytování cateringových služeb.

(590) Barevná

(730) **handy corp. s.r.o.**, Pod Kalvárií 126, Napajedla, 76361, CZ

(740) Patentová a známková kancelář, Ing. Jaromír Přikryl, Včelín 1161, Hulín, 76824

(210) **O-513882**

(220) 28.05.2014

(320) 28.05.2014

(511) 1, 5, 30

(540)

**SLADIA**

(510) (1) chemické výrobky určené ke konzervování potravin, chemické výrobky určené pro průmysl, vědu a fotografii, jakož i pro zemědělství; (5) farmaceutické a veterinářské výrobky, hygienické výrobky pro léčebné účely, dietní potraviny a dietetické přípravky pro léčebné nebo veterinární účely, potraviny pro batolata, potravní doplňky pro lidskou potřebu, dietetické doplňky určené k obohacení normální stravy nebo k posílení zdraví, náhražky potravin pro léčebné účely, bylinné čaje pro lékařské účely, léčivé byliny, dietetické nápoje upravené pro lékařské účely, minerální doplňky potravy, doplňky výživové, drogy pro léčebné účely, enzymy - potravinové doplňky, léčivé čaje, léčivé kořeny, léčivé rostliny, nápoje léčivé, přípravky pro vyplachování očí, odvary pro farmaceutické účely, pastilky pro farmaceutické účely, sirupy pro farmaceutické účely, tabletky pro farmaceutické účely, žvýkácké gumy, žvýkačky pro lékařské účely; (30) káva, čaj, kakao a kávové náhražky, rýže, tapioka a ságo, mouka a obilninové přípravky, chléb, pečivo a cukrovinky, zmrzlina, cukr, med, melasa, droždí, prášek do pečiva, sůl, hořčice, ocet, omáčky (chuťové přísady), koření, led, dietní potraviny rostlinného původu, které nejsou pro lékařské nebo veterinární účely.

(730) **Simply You Pharmaceuticals a.s.**, Roháčova 188/37, Praha 3, 13000, CZ

(740) JUDr. Tomáš Vymazal, advokát, Wellnerova 1322/3C, Olomouc, 77900

(210) **O-513890**

(220) 28.05.2014

(320) 28.05.2014

(511) 5, 35

(540)

**SLIMAX**

(510) (5) přípravky na ochranu a výživu rostlin, zejména insekticidy, fungicidy a herbicidy, chemické přípravky na hubení hmyzu a škůdců, a to účinné látky insekticidního charakteru, fungicidy a herbicidy, repelenty, akaricidy, bakteriální jedy, biocidy (pesticidy), bio insekticidy, pesticidy, přípravky pro sterilizaci půdy, přípravky proti parazitům, chemické přípravky na hubení škodlivých zvířat, chemické přípravky na hubení slimáků; (35) maloobchodní a velkoobchodní prodej a zprostředkování v oblasti nákupu a prodeje zboží včetně prodeje prostřednictvím Internetu s výrobky uvedenými ve třídě 5, marketing.

(730) **ZAKŁAD PRODUKCYJNO-USŁUGOWO-HANDLOWY "BEST-PEST" MAŁGORZATA ŚWIĘTOSŁAWSKA, JACEK ŚWIĘTOSŁAWSKI SPÓŁKA JAWNA**

, ul. MOŹDZIERZOWCÓW 6b, JAWORZNO, 43602, PL

(740) Patentová a známková kancelář, Ing. Jaromír Přikryl, Včelín 1161, Hulín, 76824

(210) **O-513891**

(220) 28.05.2014

(320) 28.05.2014

(511) 5, 35, 44



(540)



- (510) (5) farmaceutické, parafarmaceutické, stomatologické a veterinární přípravky, potravinové doplňky (přípravky pro zvláštní výživu) pro léčebné a neléčebné účely, náplastí, obvazový materiál, dezinfekční přípravky, fungicidy, insekticidy, herbicidy, vše zařazené do třídy 5; (35) zprostředkovatelská činnost v obchodu, export-import, maloobchod-velkoobchod, internetový obchod, vše s farmaceutickými, parafarmaceutickými, veterinárními, stomatologickými a kosmetickými výrobky, potravinovými doplňky a hygienickými výrobky pro léčebné a neléčebné účely a službami uvedenými ve třídě 35, marketing, propagace, reklama, inzerce všemi druhy médií; (44) činnost zdravotnického zařízení, lékařské veterinární, stomatologické a lázeňské služby, péče o hygienu a krásu osob a zvířat, zemědělské, zahradnické a lesnické služby, zprostředkovatelská a poradenská činnost v uvedených oblastech.
- (730) **Žila Lumír MUDr.**, Štúrova 1701/55, Praha 4 - Krč, 14200, CZ
- (740) Ing. Michal Jupa, patentový zástupce, Na Baních 1385, Praha 5 - Zbraslav, 15600

(210) **O-513897**  
(220) 28.05.2014  
(320) 28.05.2014  
(511) 29  
(540)



- (510) (29) pomazánky ve formě smetanových sýrových přípravků, přípravků z čerstvého sýra a žervé.
- (730) **Kaufland Warenhandel GmbH & Co. KG**, Rötzelstrasse 35, 74172 Neckarsulm, DE
- (740) TRAPLOVÁ-HAKR-KUBÁT Advokátní a patentová kancelář, Mgr. Jana Šuranová Traplová, Přístavní 24, Praha 7, 17000

(210) **O-513902**  
(220) 29.05.2014  
(320) 29.05.2014  
(511) 28, 35, 41

(540)



- (510) (28) hry, hračky, potřeby pro gymnastiku a sport, které nejsou uvedeny v jiných třídách, vánoční ozdoby; (35) propagační činnost, reklama, pomoc při řízení obchodní činnosti, obchodní administrativa, kancelářské práce; (41) výchova, vzdělávání, zábava, sportovní a kulturní aktivity.
- (590) Barevná
- (730) **Smart Toys s.r.o.**, Hněvčeves 32, Hněvčeves, 50315, CZ

(210) **O-513906**  
(220) 29.05.2014  
(320) 29.05.2014  
(511) 39  
(540)

**HS LINE s.r.o.**

- (510) (39) doprava - transport, doprava nákladní (kamiónová).
- (730) **HS LINE s.r.o.**, Karlovarská 22, Cheb, 35002, CZ

(210) **O-513908**  
(220) 29.05.2014  
(320) 29.05.2014  
(511) 30, 35, 41  
(540)

**snídejte MAZANĚ**

- (510) (30) pekařské výrobky, jemné pečivo, trvanlivé pečivo sladké i slané, cukrářské výrobky, oplatky, kakaové, čokoládové, kávové náplně, krémy a polevy, cukrovinky, výrobky z obilovin, cereální výrobky; (35) akviziční, marketingová, propagační, reklamní, informačně-obchodní a inzertní činnost, distribuce zboží k reklamním účelům, zejména v oblasti výrobků trvanlivého pečiva; (41) organizování a pořádání soutěží pro veřejnost.
- (730) **Opavia - LU, s.r.o.**, Karolinská 661, Praha 8, 18600, CZ
- (740) Advokátní kancelář Kučírek Legal, JUDr. Tomáš Kučírek, Petřská 29, Praha 1, 11000

(210) **O-513961**  
(220) 30.05.2014  
(320) 30.05.2014  
(511) 2, 3, 5  
(540)



- (510) (2) potravinářská barviva, barviva (výtažky ze dřeva), barviva a mořidla na kůži, barviva na máslo, barviva pro nápoje, barviva pro pivo, barviva sladová, barviva na likéry, běloby (barviva nebo barvy), černí (barviva nebo barvy), stříbrné emulze (barviva), barvy, laky, nátěrové hmoty a pomocné přípravky - v rámci této třídy, barviva a pigmenty anorganické a organické pro různé užití, pigmentové pasty a další preparace pro různé užití, barvy práškové a plnidla, ředidla pro barvy, pojiva pro barvy, ochranné nátěry na dřevo a proti rzi, barvicí hmoty, mořidla, fixativy,

přírodní pryskyřice v surovém stavu, kovy ve formě plátků nebo prášků pro malíře, dekoratéry, tiskaře a umělce, kovové fólie pro malíře, dekoratéry, tiskaře a umělce, hlinka, tonerové náplně pro tiskárny a kopírovací přístroje, barva a mořidla na kůži, ohnivzdorné barvy, ochranné přípravky na kovy, ochranné nátěry na podvozky, antikorozi oleje, prášky ke stříbření, tempéry, ustalovací přípravky pro akvarely, zinková běloba, značkovací barvy pro zvířata, tuky na ochranu proti korozi; (3) barviva na vlasy, toaletní barviva, kosmetické barvy, barvy na vousy, přípravky pro odstraňování barev - odbarvovače, kosmetické přípravky jako jsou adstringentní přípravky pro kosmetické účely, ambra (parfumerie), antiperspirační mýdlo, antistatické přípravky pro použití v domácnosti, aroma (éterické oleje), krémy na kůži, krémy na bělení pokožky, bělicí a čistící přípravky na kůži, bělicí soli, bergamotový olej, brusiva, citronový olej (silice), čistící mléko pro toaletní účely, čistící oleje, čistící prostředky, čistící roztoky, přípravky pro čištění umělého chrupu, depilační přípravky, depilační vosk, detergenty (čistící prostředky), s výjimkou pro použití při průmyslových procesech a lékařství, dezodoranty pro osobní potřebu, šampóny a kosmetické přípravky pro domácí zvířata, éterické esence, éterické oleje, přípravky na holení, jasmínový olej, kadidlo, kamenec (antiseptický přípravek), kolínská voda, kosmetické neceséry, kosmetické přípravky pro zeštíhlení, kosmetické tužky, kosmetické přípravky do koupele, koupelové soli, nikoliv pro medicínální účely, kráslicí masky, kosmetické krémy, květinové parfémy (základní látky), výtažky z květin (parfumerie), lak na vlasy, laky na nehty, lepidla pro kosmetické účely, lešticí přípravky, levandulová voda a olej, líčidla, čistící mléko pro toaletní účely, mandlové mléko pro kosmetické účely, mandlové mýdlo, mandlový olej, maskara (barvy a stíny na oční víčka a řasy), medicínální mýdla, mentolová silice (výtažkový olej), mořidla na prádlo, mýdélka, mýdla, umělé nehty, kosmetické přípravky na obočí, tužky na obočí, obtisky (ozdobné) pro kosmetické použití, oční řasy (umělé), odlakovače, přípravky na odličování, oleje do voňavek, přípravky na ondulaci, opalovací přípravky (kosmetika), spreje pro osvěžení dechu, parfémovaná voda, parfémy, pemza, přípravky proti pocení (toaletní potřeby), peroxid vodíku pro kosmetické účely, pižmo (parfumerie), pleťová voda pro kosmetické účely, kosmetické ubrousky napuštěné pleťovou vodou, kosmetické přípravky pro péči o pokožku, pomády pro kosmetické účely, potpourri (směsi voňavých látek), prací prostředky, přípravky pro péči o nehty, pudr (líčidlo), rtěnky, růžový olej, šampóny, tuky pro kosmetické účely, ústní vody, nikoliv pro lékařské účely, vata na špejli (toaletní potřeby), vata pro kosmetické účely, vatové tyčinky pro kosmetické účely, vazelína z ropy pro kosmetické účely, vlasové vody, voda po holení, voňavkářské výrobky, zubní pasty, zubní bělicí gely, krém na obuv, zjasňovače barev chemické pro použití v domácnosti (prádlo); (5) farmaceutické výrobky a přípravky, bakteriální, chemické, biologické přípravky pro lékařské a veterinární účely, chemicko-farmaceutické přípravky, potravinové doplňky pro lékařské účely spadající do této třídy, prostředek s profylaktickým účinkem vůči nádorům, minerální doplňky potravy, doplňky výživové pro lékařské účely, cukrovinky s léčivými přísadami, minerální a vitamínové přípravky, bylinné čaje pro lékařské účely, léčivé čaje, medicínální vína, medicínální sirupy, výtažky, šťávy a elixíry lékárnické (s léčebnými účinky), povzbuzující nápoje pouze pro léčebné účely, doplňky potravin minerální, minerální vody pro léčebné účely, minerální doplňky s antioxidačními účinky, farmaceutické a dietetické potraviny a přípravky pro lékařské účely, zdravotní prevenci a rekonvalescenci, medicínální potravinové doplňky a nápoje pro zlepšení zdraví, pro zvýšení imunity, odolnosti organismu a jeho detoxikaci jen pro léčebné účely, dietetické přípravky pro denní doplnění stravy (včetně fitness přípravků) s léčebnými účinky, přírodní léčivé prostředky pro zvláštní výživu, vtírací posilující tekuté přípravky pro sportovce (s léčebnými účinky), dietetické látky upravené pro lékařské účely, posilující přípravky, tonika, léčivé bahno, bahno pro koupele, balzámy pro lékařské účely, léčivé byliny, byliny na kouření pro lékařské účely, cigarety netabákové pro lékařské účely, cukr pro lékařské účely, čaj astmatický, čaj odtučňovací pro lékařské účely, drogy pro léčebné účely, přípravky pro péči o dutinu ústní pro lékařské účely, dřevo cedrové s repelentním účinkem, léčivé přípravky do koupele, mořská voda pro zdravotní koupele, koupelové soli léčebné, koupele oksyložené, kurare, kůry pro farmaceutické účely, léčiva pro humánní medicínu, léčivé cukrovinky a pastilky, přenosné lékárníčky (včetně obsahu), leukoplast, masti na popáleniny od slunce, mandlové mléko pro lékařské účely, mateří kasička pro lékařské účely, mentol, soli minerální vody, mléko sušené pro kojence, náplasti, nápoje léčivé, narkotika, náramky pro lékařské účely, přípravky proti pocení nohou, obinadla hygienická, obklady, obvazy tlakové, odvary pro farmaceutické účely, oleje pro lékařské použití, tonika pro léčebné účely, pročišťující přípravky, rebarborové kořeny pro farmaceutické

přípravky, jedlá rostlinná vlákna (ne pro výživu), séra, sedativa, sladké dřevo pro lékařské účely, aldehydy pro farmaceutické účely, algicidy, alkaloidy pro lékařské účely, alkohol pro léčebné účely, zubní amalgám, analgetika, anestetika, aminokyseliny pro lékařské účely, antibakteriální a dezinfekční přípravky, antibiotika, chemické antikoncepční přípravky, antipyretika, antiseptika, bakteriální přípravky pro lékařské a zvěrolékařské účely, bakteriologické kultury, bavlna pro lékařské účely, bílkovinami obohacené mléko (potravní doplněk), bílkovinná potrava pro lékařské účely, biocidy, prostředky proti bolesti hlavy, zubní brusné přípravky, bronchodilatační přípravky, číhací soli, čípky, přípravky na čištění vzduchu, detergenty pro lékařské účely, dezinfekční přípravky pro hygienické účely, diabetický chléb upravený k léčebným účelům, diagnostické přípravky pro lékařské účely, digitalin, přípravky na mytí dobytka, enzymy pro lékařské účely, estery pro farmaceutické účely, fenykl pro lékařské účely, fungicidy, gáza na obvazování, glycerin pro lékařské účely, glycerofosfáty, guma pro lékařské účely, gurjanský balzám pro lékařské účely, hematogen, hemoglobin, přípravky proti hemoroidům, herbicidy, repelenty proti hmyzu, léčivé houby, hormony pro lékařské účely, hořčice pro farmaceutické účely, hygienické kalhotky, hygienické ubrousky, hygienické vložky, absorpční vata, absorpční tampóny, chemická činidla pro lékařské a zvěrolékařské účely, chemické přípravky pro lékařské a zvěrolékařské účely, chirurgická plátna, obvazy a roušky, chloroform, chirurgické implantáty (živé tkáně), medicínální infúze, insekticidy, semeno pro umělou inseminaci, jedy, jojoba, jodová tinktura, kaťový olej, kokain, koprový výtažek, opiáty, opodeldok, přípravky pro osvěžení vzduchu, farmaceutické přípravky pro péči o pokožku, polštářek pro kojení, pomády pro lékařské účely, projímadla, sterilizační přípravky, steroidy, strychnin, sulfoamidy (léčiva), tablety vykuřovací, chemické přípravky pro určení těhotenství, mléčný tuk, ubrousky napuštěné farmaceutickými vodičkami, uhlí živočišné pro lékařské účely, utišující prostředky, vaginální výplachy, vitamínové přípravky, vody termální, žvýkací guma a žvýkačky pro lékařské účely.

(590) Barevná  
(730) **NATURAL RED a.s.**, Špitálská 183/2, Hradec Králové, 50003, CZ  
(740) VYNÁLEZ s.r.o., Vinohradská 45, Praha 2, 12000

(210) **O-514241**  
(220) 12.06.2014  
(320) 12.06.2014  
(511) 36  
(540)



**Myjsmereality.cz**  
REALITY ZNOJEMSKA

(510) (36) kanceláře realitní, vedení nájemních a činžovních domů, obchodování s nemovitostmi, zprostředkování nemovitostí, správa nemovitostí, pronájem bytů, finanční poradenství, finanční řízení, pronájem nemovitostí, pronajímání kanceláří (nemovitosti), správa, správa majetku.  
(590) Barevná  
(730) **Zacha Michal Bc.**, Loucká 3379/4, Znojmo, 66902, CZ  
(740) JUDr. Aleš Lisko, advokát, Fischerova 770/12, Znojmo, 66902

(210) **O-514253**  
(220) 12.06.2014  
(320) 12.06.2014  
(511) 16, 33, 35  
(540)

**Albert Michler**

(510) (16) papír, lepenka, periodické a neperiodické tiskoviny všeho druhu, obálky, desky na dokumenty, diáře, kalendáře, navštívenky, prospekty, letáky, plakáty, etikety, samolepky, tiskárenské výrobky, fotografie, papírenské zboží, kancelářské potřeby (vyjímaje nábytek), plastické obaly (nezařazené do jiných tříd); (33) alkoholické nápoje (s výjimkou pív); (35)

propagační činnost, reklama, pomoc při řízení obchodní činnosti, obchodní administrativní, kancelářské práce.

- (730) **Albert Michler distillery Int. s.r.o.**, třída Kpt. Jaroše 1922/3, Brno, 60200, CZ  
(740) Mgr. Lukáš Dlabáček, Bolzanova 5/461, Brno, 61800

(210) **O-514323**

(220) 23.11.2009  
(320) 23.11.2009  
(511) 5

(540)

### BIOLANE

- (510) (5) farmaceutické a hygienické výrobky pro léčebné účely, všechny tyto výrobky pocházejí z biologického zemědělství nebo jsou připravené z výrobků tohoto původu.

(730) **BIOPHA**, Parc d'Activité Sud Loire Boufféré, Montaigu Cedex, 85612, FR

(740) Rott, Růžička & Guttman, Vinohradská 37/938, Praha 2, 12000

(210) **O-514459**

(220) 31.10.2011  
(320) 31.10.2011  
(511) 30, 32

(540)

### Le Royal

- (510) (30) káva, kakao a kakaový prášek, zejména instantní prášky, nápoje vyrobené z práškového kakaa, kakaové a čokoládové nápoje, ochucovadla a koření pro potraviny, zejména ochucovadla pro nápoje; (32) sirupy a jiné přípravky k zhotovení nápojů.

(730) **Barry Callebaut AG**, Westpark Pfingstweidstr. 60, Zürich, CH

(740) JUDr. Petra Korejzová, advokátka, Korunní 810/104E, Praha 10, 10100

(210) **O-514543**

(220) 26.06.2014  
(320) 26.06.2014  
(511) 35

(540)



- (510) (35) komunikační média (prezentace výrobků v komunikačních médiích) pro účely maloobchodu, marketing, reklama (propagace), reklama on-line v počítačové síti, pořádání veletrhů pro obchodní a reklamní účely, reklama placená kliknutím.

(730) **Kulda Jiří Ing.**, K Miliřům 898, Hronov, 54931, CZ

(210) **O-514552**

(220) 26.06.2014  
(320) 26.06.2014  
(511) 5, 25, 28, 32, 33, 35, 41

(540)

### Dana Zátopková

- (510) (5) potravinové doplňky, čaje léčivé, dietní potraviny přizpůsobené pro nemocné, dietní doplňky a doplňky výživy, vitamínové a minerální doplňky, vitamínové nápoje, nápoje pro kojence, nápoje dietetické, upravené pro lékařské účely, potraviny pro diabetiky; (25) obuv, obuv sportovní, oděvy, sportovní oděvy, sportovní ponožky, pokrývky hlavy, šátky, šály, opasky, sportovní dresy, plavky, kombinézy, kostýmy, kravaty, manžety (části oděvů), nákrčníky, zástěry, župany, uniformy, šerpy; (28) hračky, hry a žertovné předměty, gymnastické potřeby, sportovní potřeby a vybavení, zábavné předměty na slavnosti (ozdoby), balony (hračky), bublifuky; (32) nealkoholické nápoje, nápoje pro

sportovce, energetické nápoje, sirupy k přípravě nealkoholických nápojů, džusy, minerální voda, nápoje a šťávy ovocné, nealkoholické pivo, nealkoholické sycené nápoje, přípravky k výrobě nápojů, pivo; (33) alkoholické nápoje (s výjimkou piva), lihoviny (alkoholické nápoje), víno, energetické nápoje obsahující alkohol; (35) propagační činnost, reklama, pomoc při řízení obchodní činnosti, obchodní administrativní, kancelářské práce, propagační marketing, obchodní poradenství v oblasti propagační činnosti, příprava propagačních kampaní pro obchodní činnost, obchodní administrativní, pracovní agentury, marketingové poradenství, provádění marketingových průzkumů; (41) výchova, vzdělávání, zábava a sportovní činnost, sportovní a kulturní aktivity, organizace kulturních, zábavních a sportovních akcí, pořádání sportovních kurzů, pronájem sportovních zařízení, provozování sportovních táborů, služby sportovních klubů, výuka v oblasti sportu, sportovní a kulturní aktivity, pořádání prezentací pro kulturní účely.

(730) **Nadační fond Dany a Emila Zátopkových**, Sádky 795/2b, Praha 7, 17100, CZ

(740) Václav Müller, patentový zástupce, Filipova 2016, Praha 4, 14800

(210) **O-514553**

(220) 26.06.2014  
(320) 26.06.2014  
(511) 5, 25, 28, 32, 33, 35, 41

(540)

### Emil Zátopek

- (510) (5) potravinové doplňky, čaje léčivé, dietní potraviny přizpůsobené pro nemocné, dietní doplňky a doplňky výživy, vitamínové a minerální doplňky, vitamínové nápoje, nápoje pro kojence, nápoje dietetické, upravené pro lékařské účely, potraviny pro diabetiky; (25) obuv, obuv sportovní, oděvy, sportovní oděvy, sportovní ponožky, pokrývky hlavy, šátky, šály, opasky, sportovní dresy, plavky, kombinézy, kostýmy, kravaty, manžety (části oděvů), nákrčníky, zástěry, župany, uniformy, šerpy; (28) hračky, hry a žertovné předměty, gymnastické potřeby, sportovní potřeby a vybavení, zábavné předměty na slavnosti (ozdoby), balony (hračky), bublifuky; (32) nealkoholické nápoje, nápoje pro sportovce, energetické nápoje, sirupy k přípravě nealkoholických nápojů, džusy, minerální voda, nápoje a šťávy ovocné, nealkoholické pivo, nealkoholické sycené nápoje, přípravky k výrobě nápojů, pivo; (33) alkoholické nápoje (s výjimkou piva), lihoviny (alkoholické nápoje), víno, energetické nápoje obsahující alkohol; (35) propagační činnost, reklama, pomoc při řízení obchodní činnosti, obchodní administrativní, kancelářské práce, propagační marketing, obchodní poradenství v oblasti propagační činnosti, příprava propagačních kampaní pro obchodní činnost, obchodní administrativní, pracovní agentury, marketingové poradenství, provádění marketingových průzkumů; (41) výchova, vzdělávání, zábava a sportovní činnost, sportovní a kulturní aktivity, organizace kulturních, zábavních a sportovních akcí, pořádání sportovních kurzů, pronájem sportovních zařízení, provozování sportovních táborů, služby sportovních klubů, výuka v oblasti sportu, sportovní a kulturní aktivity, pořádání prezentací pro kulturní účely.

(730) **Nadační fond Dany a Emila Zátopkových**, Sádky 795/2b, Praha 7, 17100, CZ

(740) Václav Müller, patentový zástupce, Filipova 2016, Praha 4, 14800

(210) **O-514554**

(220) 26.06.2014  
(320) 26.06.2014  
(511) 5, 25, 28, 32, 33, 35, 41

(540)

- (510) (5) potravinové doplňky, čaje léčivé, dietní potraviny přizpůsobené pro nemocné, dietní doplňky a doplňky výživy, vitamínové a minerální

doplňky, vitamínové nápoje, nápoje pro kojence, nápoje dietetické, upravené pro lékařské účely, potraviny pro diabetiky; (25) obuv, obuv sportovní, oděvy, sportovní oděvy, sportovní ponožky, pokrývky hlavy, šátky, šály, opasky, sportovní dresy, plavky, kombinézy, kostýmy, kravaty, manžety (části oděvů), nákrčníky, zástěry, župany, uniformy, šerpy; (28) hračky, hry a žertovné předměty, gymnastické potřeby, sportovní potřeby a vybavení, zábavné předměty na slavnosti (ozdoby), balony (hračky), bublifuky; (32) nealkoholické nápoje, nápoje pro sportovce, energetické nápoje, sirupy k přípravě nealkoholických nápojů, džusy, minerální voda, nápoje a šťávy ovocné, nealkoholické pivo, nealkoholické sycené nápoje, přípravky k výrobě nápojů, pivo; (33) alkoholické nápoje (s výjimkou piva), lihoviny (alkoholické nápoje), víno, energetické nápoje obsahující alkohol; (35) propagační činnost, reklama, pomoc při řízení obchodní činnosti, obchodní administrativa, kancelářské práce, propagační marketing, obchodní poradenství v oblasti propagační činnosti, příprava propagačních kampaní pro obchodní činnost, obchodní administrativa, pracovní agentury, marketingové poradenství, provádění marketingových průzkumů; (41) výchova, vzdělávání, zábava a sportovní činnost, sportovní a kulturní aktivity, organizace kulturních, zábavních a sportovních akcí, pořádání sportovních kurzů, pronájem sportovních zařízení, provozování sportovních táborů, služby sportovních klubů, výuka v oblasti sportu, sportovní a kulturní aktivity, pořádání prezentací pro kulturní účely.

(730) **Nadační fond Dany a Emila Zátokových**, Sádky 795/2b, Praha 7, 17100, CZ

(740) Václav Müller, patentový zástupce, Filipova 2016, Praha 4, 14800

(210) **O-514556**

(220) 26.06.2014

(320) 26.06.2014

(511) 7, 9, 16, 17, 40, 42

(540)

## DEEGREEN

(510) (7) obráběcí stroje, počítačem ovládané stroje pro zhotovování trojrozměrného ztěsnění počítačem generovaných návrhů procesem ukládání materiálu, 3D tiskárny, vše spadající do této třídy; (9) počítačové tiskárny pro zhotovování trojrozměrných modelů z polymerních materiálů počítačem generovaných návrhů, počítačové programy a nástroje pro zpracování informací a převod digitálních dat včetně obrazů do trojrozměrné podoby, software pro řízení procesu a kontrolu funkcí zařízení pro zhotovování trojrozměrných modelů, přístroje a nástroje vědecké, fotografické, filmové, optické, přístroje pro vážení, měření, signalizaci, kontrolu a zachranu, přístroje pro vyučování, přístroje pro záznam, převod a reprodukci zvuku nebo obrazu, nosiče zvukových záznamů, přístroje pro zpracování informací, počítače, software, centrální procesorové jednotky, automatické časové spínače, integrované obvody, dálkové ovladače, interkomy, karty s pamětí nebo mikroprocesorem, monitorovací přístroje elektrické, regulátory světla; (16) papírové bannery určené k potisku, papírové desky určené k potisku, tiskové fólie, vlajky v rámci této třídy, spojovací plastové díly v rámci této třídy, tiskový papír, balící a krycí papír, obtisky, pohlednice, reprodukce, samolepky, reklamní, propagační a užitkové výrobky z papíru, informační, reklamní a propagační tiskoviny, papírové a plastové tašky, lepicí grafika (polepy) na vozidla v rámci této třídy, lepicí podlahová (polepy) grafika v rámci této třídy, lepicí okenní grafika (polepy) v rámci této třídy; (17) polymerní materiály používané pro tvorbu trojrozměrných částí z digitálních dat procesem volné formy spadající do této třídy, kaučuk, polotovary z plastických hmot, PVC desky určené k potisku; (40) laminace, komunitní tisk, zakázkový tisk, služby tiskárny, velkoplošný tisk billboardů, bigboardů, plakátů, abribusů; (42) vývoj tiskového materiálu na bázi polymerních materiálů, programování, tvorba multimediálních dokumentů, prezentací, aplikací, katalogů, konstrukce WWW prezentací, tvorba informačních databází, hosting webových stránek, převádění médií do elektronické podoby, vývoj software a hardware pro tisk trojrozměrných modelů, projektování trojrozměrných modelů pomocí software, navrhování průmyslového designu pomocí počítačového programu, konzultace v oblasti počítačového softwaru, počítačové programování, poradenské služby v oblasti počítačového hardware, údržba počítačových programů, přenos dat z fyzických nosičů na elektronické nosiče, pronájem software, pronájem zařízení pro zhotovování trojrozměrných modelů a jeho příslušenství, tvorba a vývoj software pro 3D tisk a doprovodné 3D technologie, tvorba a správa webových stránek, výzkum v oboru strojírenství, vývoj a výzkum nových výrobků, zejména 3D tiskárna a 3D modelů.

(730) **DO-IT s.r.o.**, Pod Hájkem 406/1a, Praha 8 - Libeň, 18000, CZ

(740) White & Case, advokátní kancelář, Mgr. Jakub Menčl, Na Příkopě 850/8, Praha 1, 11000

(210) **O-514563**

(220) 26.06.2014

(320) 26.06.2014

(511) 9, 16, 35, 41, 42

(540)



(510) (9) přístroje pro vyučování, veškeré elektronické a magnetické nosiče zvukových záznamů a video záznamů, gramofonové desky a kompaktní disky (audio-video), optické nosiče dat, veškeré počítačové programy a software bez ohledu na záznamová média nebo prostředky šíření (software nahraný na magnetických médiích, CD Romech nebo stažený ze vzdálené počítačové sítě), elektronické publikace včetně těch s možností stažení; (16) učební a vyučovací pomůcky s výjimkou přístrojů, tiskárenské výrobky a tištěné materiály, knihy a brožované knížky, noviny, periodika, publikace, ročenky, papírové a lepenkové nosiče informací všeho druhu, kalendáře, výrobky papírenské, plakáty, letáky, fotografie, obálky, etikety a samolepky v rámci této třídy; (35) reklamní a inzertní činnost, propagace, psaní a zveřejňování reklamních textů, vydávání reklamních nebo náborových, propagačních a inzertních textů, reklama on-line v počítačové síti, televizní reklama, venkovní reklama, marketing a marketingové studie, pomoc při podnikání, poradenství týkající se organizace podnikání, řízení podniků a obchodního managementu, obchodní management pro nezávislé poskytovatele služeb, služby a poradenství v obchodní činnosti, podnikatelské informace, poskytování obchodních informací pomocí webových stránek, computerizovaná pomoc při podnikání (počítačem podporované podnikání), účetnictví, plánování a organizování obchodních a propagačních akcí, komerčních a reklamních výstav, pořádání veletrhů pro obchodní a reklamní účely, zaslání reklamních materiálů zákazníkům, poskytování informací pomocí Internetu, průzkumy veřejného mínění, poskytování služeb v oblasti styků s veřejností; (41) výchovná, vzdělávací, zábavní a konzultační činnost, pořádání a řízení školení, zejména v oblasti podnikání, organizování a vedení seminářů, konferencí, kongresů a sympozií, organizování a pořádání soutěží ke vzdělávacím, kulturním, výchovným a zábavním účelům, odborné poradenství, vztahující se k organizování vzdělávacích, kulturních, výchovných a zábavních setkání a soutěží, filmová tvorba, filmové projekce, nakladatelská a vydavatelská činnost, instruktážní, výchovný a praktický výcvik, psaní scénářů, psaní textů (jiných než reklamních), zveřejňování textů (jiných než reklamních), výroba videofilmů, výroba rozhlasových a televizních programů zejména v oblasti podnikání, tvorba elektronických časopisů, periodik a knih v elektronické podobě, poskytování on-line elektronických publikací (bez možnosti stažení); (42) tvorba a správa webových stránek, navrhování, vývoj a tvorba počítačového softwaru, počítačové programování, navrhování, vývoj, tvorba a poskytování vyhledávačů pro Internet.

(590) Barevná

(730) **Asociace malých a středních podniků a živnostníků ČR**, Těšnov 1163/5, Praha 1 - Nové Město, 11000, CZ

(740) JUDr. Věroslav Sobotka, Markušova 1631, Praha 4, 14900

(210) **O-514580**

(220) 26.06.2014

(320) 26.06.2014

(511) 9, 35, 38, 39, 42, 43

(540)

## HODOS

(510) (9) software, veškeré elektronické nosiče informací, informace a data a databáze a záznamy v elektronické podobě, elektronické nebo datové nebo informační nebo komunikační nebo výpočetní sítě, včetně jednotlivých

součástí a náhradních dílů obsažených ve třídě 9, multimediální aplikace, elektronické multimediální nebo elektronické informační katalogy, elektronické časopisy, elektronická periodika a knihy v elektronické podobě; (35) reklamní činnost, aktualizování reklamních materiálů, vydávání, zveřejňování, rozšiřování reklamních materiálů zákazníkům, včetně zaslání prostřednictvím Internetu, inzertní činnost, on-line inzerce a reklama, administrativní zpracování nákupních objednávek, průzkum trhu, pořádání výstav a veletrhů pro obchodní a reklamní účely, systemizace informací do počítačových databází, předvádění zboží prostřednictvím Internetu nebo katalogu nebo výstav za účelem reklamy a (nebo) prodeje, přeskupování a shromažďování (kromě dopravy) různých výrobků pro třetí osoby za účelem umožnit spotřebiteli pohodlně vybrat a prohlížet a kupovat (kromě přepravy) prostřednictvím katalogu a (nebo) Internetu a (nebo) zásilkového prodeje, zásilkový prodej zboží v rámci této třídy; (38) počítačová komunikace, šíření dat a informací prostřednictvím komunikačních sítí, zejména Internetu; (39) doprava a skladování zboží, fyzické ukládání elektronicky uložených dat nebo dokumentů, rozvoz jídel a nápojů; (42) tvorba a správa webových stránek, hosting webových stránek, tvorba počítačových systémů, aktualizování počítačových programů, počítačové programování, údržba počítačových programů; (43) služby zajišťující stravování a nápoje, restaurační služby, služby rychlého občerstvení, ubytovací služby.

(730) **Vávra Ladislav**, K Vltavě 21/8, Praha 4 - Modřany, 14300, CZ

(210) **O-514584**

(220) 26.06.2014

(320) 26.06.2014

(511) 16, 25, 35

(540)



(510) (16) papír a výrobky z papíru, lepenka a kartonážní výrobky, časopisy, tiskoviny, periodika, knihy, knihařské výrobky, fotografie, pohlednice, papírnické zboží, pivní tácky, lepidla, potřeby pro umělce, štetce, psací stroje a kancelářské potřeby, učební a školní potřeby a pomůcky (s výjimkou přístrojů), tiskařské typy, štočky, obalové materiály z papíru a z plastických hmot spadající do této třídy, papír a výrobky z papíru spadající do této třídy v uměleckém, dárkovém, upomínkovém a reklamním balení; (25) oděvy, pánské, dámské, dětské a kojenecké zboží a oděv, plavky, pyžama, noční košile, spodní prádlo, mateřské noční a spodní prádlo, erotické prádlo, oděvy pro profesionální i rekreační sport a volný čas, obuv, sportovní obuv, rukavice, šály, pokrývky hlavy, opasky, umělecké, dárkové, upomínkové a reklamní předměty z textilu spadající do této třídy; (35) propagační činnost, reklama, komerční výstavy a veletrhy, marketing, průzkum a analýza trhu, pomoc při řízení obchodní činnosti, inzerce, obchodní administrativa, poradenství v řízení podniku, poradenství v řízení obchodu a obchodní činnosti, podpora prodeje reklamou, reklamní služby s využitím Internetu, poradenství v oblasti reklamy, internetový obchod s výrobky tříd 1 až 34.

(730) **Zindulka Roman**, Gogolova 416/2, Hradec Králové, Kukleny, 50004, CZ

(740) Ing. Zdeněk Kučera, Dlouhá 207 (P.O.BOX 92), Slušovice, 76315

(210) **O-514590**

(220) 27.06.2014

(320) 27.06.2014

(511) 29, 40, 43

(540)



(510) (29) bílé (vaječný -), bílkovina pro kulinářské účely, bílkovinné mléko (proteinové) mléko, bujón, vývar, bujóny, vývary (přípravky na -), cibule (konzervovaná -), česnek (konzervovaný -), droby, vnitřnosti, dršťky, drůbež (neživá), hranolky (bramborové), játra, játrová paštika, jelito, krvavá tlačinka, jogurt, klobásy, salámy, párky, koncentráty (vývary), konzervy masové, konzervy zeleninové, krokety, kyselé zelí, máslo, maso (konzervované -), masové extrakty, mléčné výrobky, mléko, nakládaná zelenina, nakládané okurky, nasolené potraviny, polévky, polévky (přípravky na výrobu -), saláty (zeleninové -), slanina, sýry, šťávy (zeleninové -) na vaření, šunka, tofu, uzeniny, uzeniny v těstě, vejce, vepřové sádlo, výtažky masové, zeleninové polévky, zvěřina, žloutek; (40) konzervace zmrazením, konzervování potravin a nápojů, porážka zvířat, potraviny (uzení -), potraviny (zmrazování); (43) bary (služby -), bufety, hotelové služby, hotely (rezervace -), jídelny (závodní -), jídelny a závodní jídelny, kavárny, penziony, penziony (rezervace -), pronajímání jednacích místností, provoz hotelového ubytování, půjčování židlí, stolů, prostírání, nápojového skla, restaurace, restaurace (samoobslužné -), zásobování.

(590) Barevná

(730) **Angusmeat s.r.o.**, Pražská 311/23, Plzeň 3 - Vnitřní Město, 30100, CZ

(210) **O-514597**

(220) 27.06.2014

(320) 27.06.2014

(511) 30, 35, 41

(540)



(510) (30) pekařské výrobky, jemně pečivo, trvanlivé pečivo sladké i slané, cukrářské výrobky, oplatky, kakaové, čokoládové, kávové náplně, krémy a polevy, cukrovinky, výrobky z obilovin, cereální výrobky; (35) akviziční, marketingová, propagační, reklamní, informačně-obchodní a inzertní činnost, distribuce zboží k reklamním účelům, zejména v oblasti výrobků trvanlivého pečiva; (41) organizování a pořádání soutěží pro veřejnost.

(590) Barevná

(730) **Opavia - LU, s.r.o.**, Karolinská 661, Praha 8, 18600, CZ

(740) Advokátní kancelář Kučírek Legal, JUDr. Tomáš Kučírek, Petřská 29, Praha 1, 11000

(210) **O-514598**  
(220) 27.06.2014  
(320) 27.06.2014  
(511) 30, 35, 41  
(540)



(510) (30) pekařské výrobky, jemné pečivo, trvanlivé pečivo sladké i slané, cukrářské výrobky, oplatky, kakaové, čokoládové, kávové náplně, krémy a polevy, cukrovinky, výrobky z obilovin, cereální výrobky; (35) akviziční, marketingová, propagační, reklamní, informačně-obchodní a inzertní činnost, distribuce zboží k reklamním účelům, zejména v oblasti výrobků trvanlivého pečiva; (41) organizování a pořádání soutěží pro veřejnost.

(590) Barevná  
(730) **Opavia - LU, s.r.o.**, Karolinská 661, Praha 8, 18600, CZ  
(740) Advokátní kancelář Kučírek Legal, JUDr. Tomáš Kučírek, Petřská 29, Praha 1, 11000

(210) **O-514600**  
(220) 27.06.2014  
(320) 27.06.2014  
(511) 30, 35, 41  
(540)



(510) (30) pekařské výrobky, jemné pečivo, trvanlivé pečivo sladké i slané, cukrářské výrobky, oplatky, kakaové, čokoládové, kávové náplně, krémy a polevy, cukrovinky, výrobky z obilovin, cereální výrobky; (35) akviziční, marketingová, propagační, reklamní, informačně-obchodní a inzertní činnost, distribuce zboží k reklamním účelům, zejména v oblasti výrobků trvanlivého pečiva; (41) organizování a pořádání soutěží pro veřejnost.

(590) Barevná  
(730) **Opavia - LU, s.r.o.**, Karolinská 661, Praha 8, 18600, CZ  
(740) Advokátní kancelář Kučírek Legal, JUDr. Tomáš Kučírek, Petřská 29, Praha 1, 11000

(210) **O-514599**  
(220) 27.06.2014  
(320) 27.06.2014  
(511) 30, 35, 41  
(540)



(510) (30) pekařské výrobky, jemné pečivo, trvanlivé pečivo sladké i slané, cukrářské výrobky, oplatky, kakaové, čokoládové, kávové náplně, krémy a polevy, cukrovinky, výrobky z obilovin, cereální výrobky; (35) akviziční, marketingová, propagační, reklamní, informačně-obchodní a inzertní činnost, distribuce zboží k reklamním účelům, zejména v oblasti výrobků trvanlivého pečiva; (41) organizování a pořádání soutěží pro veřejnost.

(590) Barevná  
(730) **Opavia - LU, s.r.o.**, Karolinská 661, Praha 8, 18600, CZ  
(740) Advokátní kancelář Kučírek Legal, JUDr. Tomáš Kučírek, Petřská 29, Praha 1, 11000

(210) **O-514604**  
(220) 27.06.2014  
(320) 27.06.2014  
(511) 5  
(540)

### Calcichew, silná kombinace pro silné kosti

(510) (5) farmaceutické přípravky a látky, hygienické přípravky pro lékařské účely, dietetické potraviny a látky upravené pro lékařské účely, potravinové doplňky pro lidskou potřebu, vápníkové přípravky pro lékařské účely, vitamíny a vitamínové přípravky pro lékařské účely, minerály a minerální přípravky pro lékařské účely.

(730) **Takeda Nycomed AS**, Drammensveien 852, 1372 Asker, NO  
(740) KOREJZOVÁ & SPOL., v.o.s., JUDr. Petra Korejzová, Korunní 810/104 E, Praha 10, 10100

(210) **O-514605**  
(220) 27.06.2014  
(320) 27.06.2014  
(511) 5  
(540)

**Calcichew D3**  
SILNÁ KOMBINACE PRO SILNÉ KOSTI

(510) (5) farmaceutické přípravky a látky, hygienické přípravky pro lékařské účely, dietetické potraviny a látky upravené pro lékařské účely,

- potravinové doplňky pro lidskou potřebu, vápníkové přípravky pro lékařské účely, vitamíny a vitamínové přípravky pro lékařské účely, minerály a minerální přípravky pro lékařské účely.  
(590) Barevná  
(730) **Takeda Nycomed AS**, Drammensveien 852, 1372 Asker, NO  
(740) **KOREJZOVÁ & SPOL.**, v.o.s., JUDr. Petra Korejzová, Korunní 810/104 E, Praha 10, 10100

- (210) **O-514727**  
(220) 02.07.2014  
(320) 02.07.2014  
(511) 35, 36, 45  
(540)



- (510) (35) reklama, propagace a inzercie prostřednictvím všech médií, administrativní činnost, činnost podnikatelských, ekonomických a organizačních poradců, ekonomické informace a poradenství, automatizované zpracování dat, marketingová činnost, průzkumy trhu, činnost účetních a daňových poradců, dražby, pomoc při řízení obchodní činnosti, obchodní administrativa, kancelářské práce, komerční informace a rady pro spotřebitele, poskytování obchodních informací prostřednictvím webových stránek, sjednávání a uzavírání obchodních transakcí pro třetí strany, služby obchodního zprostředkování, správa podnikatelského projektu pro stavební projekty; (36) kompletní činnost realitní kanceláře, zahrnující správu a obhospodařování nemovitostí, zprostředkování správy a obhospodařování nemovitostí, nájem, pronájem a zprostředkování nájmu a pronájmu nemovitostí, obchodů, kanceláří, bytů a rodinných domků, nákup, prodej a výměna nemovitostí, zprostředkování nákupu, prodeje a výměny nemovitostí, odhady a oceňování nemovitostí, úvěrové a hypoteční konzultace, poskytování a zprostředkování úvěrů a hypotečních výpůjček, konzultační a poradenská činnost spojená s kompletní činností realitní kanceláře, finanční služby v oblasti obchodu s realitami, konzultační a poradenská činnost v oblasti obchodu s realitami, poskytování informací o nemovitostech prostřednictvím sítě Internet (sdílení fotografií, videí a filmů), developerské práce v oblasti nemovitostí, informační činnost v oblasti realit, poskytování základních služeb spojených s pronájmem nemovitostí spadajících do této třídy; (45) právní služby a právní poradenství, zejména v oblasti realit, zprostředkování právní pomoci v oblasti realit, výstavby, finančnictví a pojišťovnictví.  
(730) **Šnajdr David Mgr.**, Vrchlického 1915, Říčany, 25101, CZ

- (210) **O-514735**  
(220) 03.07.2014



- (510) (11) vodní ochlazovače - přístroje na ochlazování, okysličování a ohřívání vody, čističe a zvlhčovače vzduchu, přístroje na filtrování a čištění vody, vodní filtry a systémy pro čištění vody, části a vybavení výše uvedeného; (32) stolní voda a jiné nealkoholické nápoje.  
(590) Barevná  
(730) **FONTANA WATERCOOLERS, s.r.o.**, Klokotská 693/9, Praha 4 - Libuš, 14200, CZ

- (210) **O-514879**  
(220) 08.07.2014  
(320) 08.07.2014  
(511) 21, 25, 35  
(540)

### PODPULTOFFKA

- (510) (21) nádoby a náčiní pro domácnost, nádoby kuchyňské, mísy a misky (nádoby), nádoby vakuovací, náčiní a nádoby pro použití v kuchyni a v domácnosti, kuchyňské potřeby neelektrické; (25) plážové oděvy, dámské šaty, tílka, košilky, nátečníky, závoje, župany, přehozy přes ramena, přehozy kolem ramen, oděvy koupací, noční kabátky; (35) propagační činnost, reklama, pomoc při řízení obchodní činnosti, obchodní administrativa, kancelářské práce, zásilkový prodej zboží uvedeného ve třídách 21, 25 z katalogů, Internetu, inzercie.  
(730) **Vaše DEDRA, s.r.o.**, Podhradní 69, Česká Skalice, 55203, CZ

- (210) **O-514889**  
(220) 08.07.2014  
(320) 08.07.2014  
(511) 3  
(540)

### DELICIOUSLY PAMPERING

- (510) (3) mýdla, tekuté mýdlo, sprchový a koupelový gel, sprchová a koupelová pěna, parfumerie, vonné látky, kosmetika, éterické oleje, neléčivé soli, oleje a další přísady pro použití ve vaně a sprše.  
(730) **Unilever N.V.**, Weena 455, Rotterdam 3013 AL, NL  
(740) **Baker & McKenzie v.o.s.**, advokátní kancelář, JUDr. Jiří Čermák, Klimentská 46/1216, Praha 1, 11002

### Zamítnuté a částečně zamítnuté přihlášky ochranných známek po zveřejnění

Zjistí-li Úřad v průběhu řízení o námitkách, že přihlašovaná ochranná známka nespĺňuje podmínky pro zápis, přihlášku zamítne. Zjistí-li, že přihlašovaná ochranná známka nespĺňuje podmínky pro zápis jen pro některé výrobky nebo služby, přihlášku zamítne v rozsahu výrobků nebo služeb, pro které přihláška nespĺňuje podmínky zápisu. S ohledem na tuto skutečnost, obsahuje tato kapitola údaje o rozhodnutích o zamítnutí přihlášky ochranné známky v celém nebo částečném rozsahu na základě ustanovení § 26 zákona č. 441/2003 Sb.

Údaje o výsledku rozhodnutí (zamítnutí přihlášky, částečné zamítnutí přihlášky) jsou uvedeny za datem právní moci rozhodnutí pod INID kódem (583) s názvem "Datum právní moci rozhodnutí/výsledek rozhodnutí".

(210) **O-491642**  
(540)



(583) 05.08.2014/NABYTÍ P.M. - ČÁSTEČNÉ ZAMÍTNUTÍ PŘIHL. PO ZVEŘ.

---

(210) **O-495255**  
(540)

**DETRABENE**

(583) 05.08.2014/NABYTÍ P.M. - ZAMÍTNUTÍ PŘIHLÁŠKY PO ZVEŘEJNĚNÍ

---

(210) **O-497327**  
(540)

**HOMEBOOK**

(583) 05.08.2014/NABYTÍ P.M. - ZAMÍTNUTÍ PŘIHLÁŠKY PO ZVEŘEJNĚNÍ

---

(210) **O-498818**  
(540)

**INSPIRÉ**

(583) 04.08.2014/NABYTÍ P.M. - ČÁSTEČNÉ ZAMÍTNUTÍ PŘIHL. PO ZVEŘ.

---

(210) **O-500991**  
(540)

**NOVA STORY**

(583) 04.08.2014/NABYTÍ P.M. - ČÁSTEČNÉ ZAMÍTNUTÍ PŘIHL. PO ZVEŘ.

---

(210) **O-501713**  
(540)

**PETRONAL**

(583) 25.07.2014/NABYTÍ P.M. - ČÁSTEČNÉ ZAMÍTNUTÍ PŘIHL. PO ZVEŘ.

---



### Zamítnuté námítky týkající se ochranných známek

V průběhu řízení o námítkách může být Úřadem zjištěno, že přihlašovaná ochranná známka, která byla zveřejněna ve Věstníku, nezasahuje do zákonem chráněných starších práv třetích osob, tzv. namítajících, uvedených v ustanovení § 7 zákona č. 441/2003 Sb., a proto Úřad námítky zamítne. Údaje o rozhodnutích o zamítnutí námítek na základě ustanovení § 26 zákona č. 441/2003 Sb. jsou obsaženy v této kapitole.

(210) **O-499702**  
(540)



---

(583) 02.08.2014

(210) **O-499704**  
(540)



---

(583) 02.08.2014

(210) **O-502431**  
(540)

ПАРЕКСОЛ

---

(583) 05.08.2014

(210) **O-502439**  
(540)

PAREXOL

---

(583) 05.08.2014



### Zápisy ochranných známek bez změny ve vztahu ke zveřejněným přihláškám

(111) **339628**  
(220) 31.10.2011  
(320) 31.10.2011  
(442) 14.03.2012  
(151) 06.08.2014  
(730) **Broker Team a.s.**, Ovocný trh 572/11, Praha 1, 11000, CZ  
(210) O-489846  
(590) Barevná

---

(111) **339629**  
(220) 31.10.2011  
(320) 31.10.2011  
(442) 14.03.2012  
(151) 06.08.2014  
(730) **Broker Team a.s.**, Ovocný trh 572/11, Praha 1, 11000, CZ  
(210) O-489847  
(590) Barevná

---

(111) **339630**  
(220) 11.11.2011  
(320) 11.11.2011  
(442) 30.04.2014  
(151) 06.08.2014  
(730) **Sleep Centrum s.r.o.**, Svitákova 2729/6, Praha 5, 15500, CZ  
(210) O-490275

---

(111) **339631**  
(220) 11.01.2012  
(320) 11.01.2012  
(442) 30.04.2014  
(151) 06.08.2014  
(730) **HF Biz s.r.o.**, Slovanská 21, Šumperk, 78701, CZ  
(210) O-491648

---

(111) **339632**  
(220) 06.03.2012  
(320) 06.03.2012  
(442) 03.10.2012  
(151) 06.08.2014  
(730) **EURO INSURANCE GROUP, s.r.o.**, Adamovská 1064/7, Praha 4, 14000, CZ  
(210) O-493227  
(590) Barevná

---

(111) **339633**  
(220) 14.09.2012  
(320) 14.09.2012  
(442) 30.04.2014  
(151) 06.08.2014  
(730) **Veselý Lubomír**, Čadova 2, Olomouc, 77200, CZ  
(210) O-498171

---

(111) **339634**  
(220) 10.10.2012  
(320) 10.10.2012  
(442) 30.04.2014  
(151) 06.08.2014  
(730) **NAIVE s.r.o.**, Masarykova 506/37, Brno, 60200, CZ  
(210) O-498821

---

(111) **339635**  
(220) 08.11.2012  
(320) 08.11.2012  
(442) 30.04.2014  
(151) 06.08.2014

(730) **Financial & Trade S.A.**, International Trust Building Poš. Schr. 659, Road Town, GB  
(210) O-499562

---

(111) **339636**  
(220) 08.11.2012  
(320) 08.11.2012  
(442) 30.04.2014  
(151) 06.08.2014  
(730) **Financial & Trade S.A.**, International Trust Building Pošt. Schr. 659, Road Town, GB  
(210) O-499564

---

(111) **339637**  
(220) 12.03.2013  
(320) 12.03.2013  
(442) 30.04.2014  
(151) 06.08.2014  
(730) **Pivovary Staropramen s.r.o.**, Nádražní 43/84, Praha 5, 15000, CZ  
(210) O-502556

---

(111) **339638**  
(220) 09.04.2013  
(320) 09.04.2013  
(442) 21.08.2013  
(151) 06.08.2014  
(730) **SUNNY Kladno s.r.o.**, Vašatova 3221, Kladno, 27201, CZ  
(210) O-503302

---

(111) **339639**  
(220) 25.04.2013  
(320) 25.04.2013  
(442) 30.04.2014  
(151) 06.08.2014  
(730) **ENZYCORP s.r.o.**, V Zeleném údolí 1330/14, Praha 4 - Kunratice, 14800, CZ  
(210) O-503913

---

(111) **339640**  
(220) 28.05.2013  
(320) 28.05.2013  
(442) 30.04.2014  
(151) 06.08.2014  
(730) **Kolařík Martin**, Na Nové Silnici 2567/7, Praha 9, 19300, CZ  
(210) O-504802

---

(111) **339641**  
(220) 11.06.2013  
(320) 11.06.2013  
(442) 30.04.2014  
(151) 06.08.2014  
(730) **OpenCall s.r.o.**, V Lužích 735/6, Praha 4, 14200, CZ  
(210) O-505134  
(590) Barevná

---

(111) **339642**  
(220) 01.07.2013  
(320) 01.07.2013  
(442) 30.04.2014  
(151) 06.08.2014  
(730) **SIM PŮJČKA s.r.o.**, Astlova 3205/1, Praha 5 - Smíchov, 15000, CZ  
(210) O-505370

---

(111) **339643**  
(220) 01.07.2013  
(320) 01.07.2013  
(442) 30.04.2014  
(151) 06.08.2014  
(730) **SIM PŮJČKA s.r.o.**, Astlova 3205/1, Praha 5 - Smíchov, 15000, CZ  
(210) O-505371

---

(111) **339644**  
(220) 01.07.2013  
(320) 01.07.2013  
(442) 30.04.2014  
(151) 06.08.2014  
(730) **SIM PŮJČKA s.r.o.**, Astlova 3205/1, Praha 5, 1500, CZ  
(210) O-505372

---

(111) **339645**  
(220) 21.06.2013  
(320) 21.06.2013  
(442) 30.04.2014  
(151) 06.08.2014  
(730) **Dr. Popov s.r.o.**, Plzeňská 857, Planá, 34815, CZ  
(210) O-505474

---

(111) **339646**  
(220) 21.06.2013  
(320) 21.06.2013  
(442) 30.04.2014  
(151) 06.08.2014  
(730) **Dr. Popov s.r.o.**, Plzeňská 857, Planá, 34815, CZ  
(210) O-505476

---

(111) **339647**  
(220) 21.06.2013  
(320) 21.06.2013  
(442) 30.04.2014  
(151) 06.08.2014  
(730) **Dr. Popov s.r.o.**, Plzeňská 857, Planá, 34815, CZ  
(210) O-505477

---

(111) **339648**  
(220) 26.06.2013  
(320) 26.06.2013  
(442) 30.04.2014  
(151) 06.08.2014  
(730) **Česká televize**, Kavčí Hory, Praha 4 - Kavčí Hory, 14070, CZ  
(210) O-505603

---

(111) **339649**  
(220) 08.07.2013  
(320) 08.07.2013  
(442) 28.08.2013  
(151) 06.08.2014  
(730) **Wohl Robert RNDr.**, nám. Jana IV z Dražic 2405, Hostivice, 25301, CZ  
(210) O-505839  
(590) Barevná

---

(111) **339650**  
(220) 01.08.2013  
(320) 01.08.2013  
(442) 30.04.2014  
(151) 06.08.2014  
(730) **UNITED HOTEL INVESTMENTS BOHEMIA, s.r.o.**, Staroměstské nám. 20, Praha 1, 11000, CZ  
(210) O-506487

---

(111) **339651**  
(220) 05.08.2013  
(320) 05.08.2013  
(442) 30.04.2014  
(151) 06.08.2014  
(730) **Hosprová Jitka**, Biskupský Dvůr 9, Praha 1, 11000, CZ  
(210) O-506574

---

(111) **339652**  
(220) 13.08.2013  
(320) 13.08.2013  
(442) 30.04.2014  
(151) 06.08.2014  
(730) **Nedaleko Gastro Group s.r.o.**, Pekařská 398/4, Brno, 60200, CZ  
(210) O-506745

---

(111) **339653**  
(220) 21.08.2013  
(320) 21.08.2013  
(442) 30.04.2014  
(151) 06.08.2014  
(730) **GUARANT International spol. s r.o.**, Na Pankráci 17, Praha 4, 14021, CZ  
(210) O-506963

---

(111) **339654**  
(220) 21.08.2013  
(320) 21.08.2013  
(442) 30.04.2014  
(151) 06.08.2014  
(730) **GUARANT International spol. s r.o.**, Na Pankráci 17, Praha 4, 14021, CZ  
(210) O-506964

---

(111) **339655**  
(220) 16.09.2013  
(320) 16.09.2013  
(442) 30.04.2014  
(151) 06.08.2014  
(730) **GATODE Get Trademark & Design, v.o.s.**, Norská 571/5, Praha 10 – Vršovice, 10100, CZ  
(210) O-507590

---

(111) **339656**  
(220) 18.09.2013  
(320) 18.09.2013  
(442) 30.04.2014  
(151) 06.08.2014  
(730) **TYBET INVEST s.r.o.**, Mokropeská 2026, Černošice, 25228, CZ  
(210) O-507634

---

(111) **339657**  
(220) 30.09.2013  
(320) 30.09.2013  
(442) 30.04.2014  
(151) 06.08.2014  
(730) **Digital Broadcasting s.r.o.**, Stavební 992/1, Ostrava - Poruba, 70800, CZ  
(210) O-507939

---

(111) **339658**  
(220) 01.10.2013  
(320) 01.10.2013  
(442) 30.04.2014  
(151) 06.08.2014  
(730) **Langham Hotels International Limited**, 33 Floor, Great Eagle Centre, 23 Harbour Road, Wanchai, Hong Kong, HK  
(210) O-507975

---

(111) **339659**  
(220) 02.10.2013  
(320) 02.10.2013  
(442) 30.04.2014  
(151) 06.08.2014  
(730) **GODS, s r.o.**, Šenovská 43/567, Praha 8, 18200, CZ  
(210) O-508019

---

(111) **339660**  
(220) 08.10.2013  
(320) 08.10.2013  
(442) 30.04.2014  
(151) 06.08.2014  
(730) **Vogeltanzová Barbora**, Milady Horákové 22, Praha 7, 17000, CZ  
(210) O-508151

---

(111) **339661**  
(220) 09.10.2013  
(320) 09.10.2013  
(442) 30.04.2014  
(151) 06.08.2014  
(730) **JOKA-B s.r.o.**, Šipčenský prochod 43B, byt B1, Sofie, BG  
(210) O-508181

---

(111) **339662**  
(220) 09.10.2013  
(320) 09.10.2013  
(442) 30.04.2014  
(151) 06.08.2014  
(730) **WALMARK, a.s.**, Oldřichovice 44, Třinec, 73961, CZ  
(210) O-508190

---

(111) **339663**  
(220) 15.10.2013  
(320) 15.10.2013  
(442) 30.04.2014  
(151) 06.08.2014  
(730) **CET 21 spol. s r.o.**, Kříženeckého nám. 1078/5, Praha 5, 15200, CZ  
(210) O-508302  
(590) Barevná

---

(111) **339664**  
(220) 15.10.2013  
(320) 15.10.2013  
(442) 30.04.2014  
(151) 06.08.2014  
(730) **MAXPROGRES telco, s.r.o.**, Traťová 574/1, Brno, 61900, CZ  
(210) O-508303  
(590) Barevná

---

(111) **339665**  
(220) 15.10.2013  
(320) 15.10.2013  
(442) 30.04.2014  
(151) 06.08.2014  
(730) **MAXPROGRES telco, s.r.o.**, Traťová 574/1, Brno, 61900, CZ  
(210) O-508304  
(590) Barevná

---

(111) **339666**  
(220) 15.10.2013  
(320) 15.10.2013  
(442) 30.04.2014  
(151) 06.08.2014  
(730) **Bumba Jiří**, Kunštátská 1407/5, Brno-Řečkovice, 62100, CZ

(210) O-508306

---

(111) **339667**  
(220) 15.10.2013  
(320) 15.10.2013  
(442) 30.04.2014  
(151) 06.08.2014  
(730) **Bumba Jiří**, Kunštátská 1407/5, Brno-Řečkovice, 62100, CZ  
(210) O-508307

---

(111) **339668**  
(220) 21.10.2013  
(320) 21.10.2013  
(442) 30.04.2014  
(151) 06.08.2014  
(730) **FIALA – PRAHA s.r.o.**, U Blaženky 1108/9, Praha 5, 15000, CZ  
(210) O-508452

---

(111) **339669**  
(220) 20.10.2013  
(320) 20.10.2013  
(442) 30.04.2014  
(151) 06.08.2014  
(730) **Chmelová Martina Mgr.**, K lučinám 2464/11, Praha 3, 1300, CZ  
(210) O-508454

---

(111) **339670**  
(220) 22.10.2013  
(320) 22.10.2013  
(442) 30.04.2014  
(151) 06.08.2014  
(730) **SOVA SYSTEMS Č.R., spol. s r.o.**, Křenová 409/52, Brno, 60200, CZ  
(210) O-508500

---

(111) **339671**  
(220) 25.10.2013  
(320) 25.10.2013  
(442) 30.04.2014  
(151) 06.08.2014  
(730) **Revmacentrum MUDr. Mostera, s.r.o.**, Mošnova 8, Brno, 61500, CZ  
(210) O-508636

---

(111) **339672**  
(220) 25.10.2013  
(320) 25.10.2013  
(442) 30.04.2014  
(151) 06.08.2014  
(730) **ANAMET s.r.o.**, Kováků 26, Praha 5, 15000, CZ  
(210) O-508641

---

(111) **339673**  
(220) 25.10.2013  
(320) 25.10.2013  
(442) 30.04.2014  
(151) 06.08.2014  
(730) **ABPLAST s.r.o.**, Litomyšl - Pohodlí, 57001, CZ  
(210) O-508642  
(590) Barevná

---

(111) **339674**  
(220) 29.10.2013  
(320) 29.10.2013  
(442) 30.04.2014  
(151) 06.08.2014  
(730) **Ing. Jan Šinták - I.P.R.E.**, Kolová 2, Kolová, 36214, CZ  
**VP PROJEKTING s.r.o.**, Přemyslova 3, Praha 2, 12000, CZ

(210) O-508679  
(590) Barevná

---

(111) **339675**  
(220) 29.10.2013  
(320) 29.10.2013  
(442) 30.04.2014  
(151) 06.08.2014  
(730) **PRAGON s.r.o.**, Imrychova 883, Praha 4, 14300, CZ  
(210) O-508683

---

(111) **339676**  
(220) 29.10.2013  
(320) 29.10.2013  
(442) 30.04.2014  
(151) 06.08.2014  
(730) **Centrum zdravého spánku a.s.**, Jeremiášova 1950/7, České Budějovice, 37002, CZ  
(210) O-508684

---

(111) **339677**  
(220) 29.10.2013  
(320) 29.10.2013  
(442) 30.04.2014  
(151) 06.08.2014  
(730) **Škorupa Pavel**, Těšínská 1672, Šenov u Ostravy, 40332, CZ  
(210) O-508689  
(590) Barevná

---

(111) **339678**  
(220) 30.10.2013  
(320) 30.10.2013  
(442) 30.04.2014  
(151) 06.08.2014  
(730) **ProVektor, spol. s r.o.**, Prostějovská 14/63, Přerov, 75124, CZ  
(210) O-508697  
(590) Barevná

---

(111) **339679**  
(220) 30.10.2013  
(320) 30.10.2013  
(442) 30.04.2014  
(151) 06.08.2014  
(730) **ZenPharma Praha s.r.o.**, Mukařovského 1985/5, Praha 5, 15500, CZ  
(210) O-508702  
(590) Barevná

---

(111) **339680**  
(220) 01.11.2013  
(320) 01.11.2013  
(442) 30.04.2014  
(151) 06.08.2014  
(730) **MARKLAND Kotva a.s.**, Revoluční 1/655, Praha 1, 11000, CZ  
(210) O-508797

---

(111) **339681**  
(220) 01.11.2013  
(320) 01.11.2013  
(442) 30.04.2014  
(151) 06.08.2014  
(730) **ČS MTB Team, s.r.o.**, Bořivojova 1780, Roztoky u Prahy, 25263, CZ  
(210) O-508812

---

(111) **339682**  
(220) 04.11.2013  
(320) 04.11.2013

(442) 30.04.2014  
(151) 06.08.2014  
(730) **Popp Daniel**, Přímětická 3507/1, Znojmo, 66902, CZ  
(210) O-508814  
(590) Barevná

---

(111) **339683**  
(220) 04.11.2013  
(320) 04.11.2013  
(442) 30.04.2014  
(151) 06.08.2014  
(730) **Maddalena CZ s.r.o.**, Pobřežní 370/4, Praha 8, 18600, CZ  
(210) O-508815

---

(111) **339684**  
(220) 04.11.2013  
(320) 04.11.2013  
(442) 30.04.2014  
(151) 06.08.2014  
(730) **"J. A. P." spol. s r.o.**, Nivky 67, Přerov III - Lověšice, 75002, CZ  
(210) O-508817

---

(111) **339685**  
(220) 04.11.2013  
(320) 04.11.2013  
(442) 30.04.2014  
(151) 06.08.2014  
(730) **CUT MYDLAR s.r.o.**, Hanychovská 328/10, Liberec, 46407, CZ  
(210) O-508818

---

(111) **339686**  
(220) 04.11.2013  
(320) 04.11.2013  
(442) 30.04.2014  
(151) 06.08.2014  
(730) **Volfová Lucie**, Za Plovárnou 2878/2, Znojmo, 66902, CZ  
(210) O-508819  
(590) Barevná

---

(111) **339687**  
(220) 04.11.2013  
(320) 04.11.2013  
(442) 30.04.2014  
(151) 06.08.2014  
(730) **AGRS, a.s.**, Dělnická 213/12, Praha 7, 17000, CZ  
(210) O-508820  
(590) Barevná

---

(111) **339688**  
(220) 04.11.2013  
(320) 04.11.2013  
(442) 30.04.2014  
(151) 06.08.2014  
(730) **Monitor dražeb s.r.o.**, Marciho 689/1, Praha 10 - Malešice, 10800, CZ  
(210) O-508833  
(590) Barevná

---

(111) **339689**  
(220) 04.11.2013  
(320) 04.11.2013  
(442) 30.04.2014  
(151) 06.08.2014  
(730) **Vaillant GmbH**, Berghauser Strasse 40, Remscheid, DE  
(210) O-508834

---

(111) **339690**  
(220) 04.11.2013  
(320) 04.11.2013  
(442) 30.04.2014  
(151) 06.08.2014  
(730) **DELTA Software, s.r.o.**, Sluneční náměstí 2562, Praha 5, 15800, CZ  
(210) O-508835

---

(111) **339691**  
(220) 04.11.2013  
(320) 04.11.2013  
(442) 30.04.2014  
(151) 06.08.2014  
(730) **Český svaz aerobiku, fitness a tance FISAF.cz**, Ohradské náměstí 7a/1628, Praha 5 - Stodůlky, 15500, CZ  
(210) O-508841

---

(111) **339692**  
(220) 04.11.2013  
(320) 04.11.2013  
(442) 30.04.2014  
(151) 06.08.2014  
(730) **eCENTRE, a.s.**, Jankovcova 1595/14, Praha 7, 17000, CZ  
(210) O-508843

---

(111) **339693**  
(220) 04.11.2013  
(320) 04.11.2013  
(442) 30.04.2014  
(151) 06.08.2014  
(730) **eCENTRE, a.s.**, Jankovcova 1595/14, Praha 7, 17000, CZ  
(210) O-508845

---

(111) **339694**  
(220) 05.11.2013  
(320) 05.11.2013  
(442) 30.04.2014  
(151) 06.08.2014  
(730) **Tom agency s.r.o.**, Václavské náměstí 799/48, Praha, 11000, CZ  
(210) O-508861

---

(111) **339695**  
(220) 05.11.2013  
(320) 05.11.2013  
(442) 30.04.2014  
(151) 06.08.2014  
(730) **KIRIALI s.r.o.**, Kaprova 42/14, Praha 1, 11000, CZ  
(210) O-508873

---

(111) **339696**  
(220) 05.11.2013  
(320) 05.11.2013  
(442) 30.04.2014  
(151) 06.08.2014  
(730) **ASA (Asociace studentů a absolventů)**, Kamýtská 1067, Praha 6 - Suchbátka, 16521, CZ  
(210) O-508875

---

(111) **339697**  
(220) 07.11.2013  
(320) 07.11.2013  
(442) 30.04.2014  
(151) 06.08.2014  
(730) **Konečný Petr**, Hranice II - Lhotka 33, Hranice, 75301, CZ  
(210) O-508970

---

(111) **339698**  
(220) 08.11.2013  
(320) 08.11.2013  
(442) 30.04.2014  
(151) 06.08.2014  
(730) **EDELWEISS GMBH & CO. KG**, Oberstdorfer Strasse 7, Kempten, DE  
(210) O-508987

---

(111) **339699**  
(220) 08.11.2013  
(320) 08.11.2013  
(442) 30.04.2014  
(151) 06.08.2014  
(730) **Nadace Depositum Bonum**, Olbrachtova 1929/62, Praha 4, 14000, CZ  
(210) O-508997

---

(111) **339700**  
(220) 08.11.2013  
(320) 08.11.2013  
(442) 30.04.2014  
(151) 06.08.2014  
(730) **Stloukal Aleš MVDr.**, Podluhy 244, Hořovice, 26801, CZ  
(210) O-508998

---

(111) **339701**  
(220) 08.11.2013  
(320) 08.11.2013  
(442) 30.04.2014  
(151) 06.08.2014  
(730) **Česká pošta, s.p.**, Politických vězňů 909/4, Praha 1, 22599, CZ  
(210) O-509013

---

(111) **339702**  
(220) 08.11.2013  
(320) 08.11.2013  
(442) 30.04.2014  
(151) 06.08.2014  
(730) **CET 21 spol. s r.o.**, Kříženeckého nám. 1078/5, Praha 5, 15200, CZ  
(210) O-509027  
(590) Barevná

---

(111) **339703**  
(220) 08.11.2013  
(320) 08.11.2013  
(442) 30.04.2014  
(151) 06.08.2014  
(730) **H4 GASTRO s.r.o.**, Jateční 540, Praha 7, 17000, CZ  
(210) O-509031  
(590) Barevná

---

(111) **339704**  
(220) 08.11.2013  
(320) 08.11.2013  
(442) 30.04.2014  
(151) 06.08.2014  
(730) **Kwizda Holding GmbH**, Universitätsring 6, A-1010 Wien, AT  
(210) O-509032

---

(111) **339705**  
(220) 08.11.2013  
(320) 08.11.2013  
(442) 30.04.2014  
(151) 06.08.2014  
(730) **Kwizda Holding GmbH**, Universitätsring 6, A-1010 Wien, AT  
(210) O-509033

---

(111) **339706**  
(220) 18.11.2013  
(320) 18.11.2013  
(442) 30.04.2014  
(151) 06.08.2014  
(730) **Weiss Jaromír**, K Tobulkám 3246/3, Ostrava - Martinov, 72300, CZ  
**Weiss Libor**, K Tobulkám 3246/3, Ostrava - Martinov, 72300, CZ  
(210) O-509273  
(590) Barevná

---

(111) **339707**  
(220) 19.11.2013  
(320) 19.11.2013  
(442) 30.04.2014  
(151) 06.08.2014  
(730) **Wotania s.r.o.**, Měšická 324, Mratín, 25063, CZ  
(210) O-509319

---

(111) **339708**  
(220) 19.11.2013  
(320) 19.11.2013  
(442) 30.04.2014  
(151) 06.08.2014  
(730) **Wotania s.r.o.**, Měšická 324, Mratín, 25063, CZ  
(210) O-509320

---

(111) **339709**  
(220) 19.11.2013  
(320) 19.11.2013  
(442) 30.04.2014  
(151) 06.08.2014  
(730) **Wotania s.r.o.**, Měšická 324, Mratín, 25063, CZ  
(210) O-509321

---

(111) **339710**  
(220) 19.11.2013  
(320) 19.11.2013  
(442) 30.04.2014  
(151) 06.08.2014  
(730) **Wotania s.r.o.**, Měšická 324, Mratín, 25063, CZ  
(210) O-509322

---

(111) **339711**  
(220) 22.11.2013  
(320) 22.11.2013  
(442) 30.04.2014  
(151) 06.08.2014  
(730) **Glenmark Pharmaceuticals, s.r.o.**, Hvězdova 1716/2b, Praha 4, 14078, CZ  
(210) O-509414

---

(111) **339712**  
(220) 26.11.2013  
(320) 26.11.2013  
(442) 30.04.2014  
(151) 06.08.2014  
(730) **NESTREL a.s.**, Ke Hřišti 776/24, Praha 8, 18100, CZ  
(210) O-509489

---

(111) **339713**  
(220) 02.12.2013  
(320) 02.12.2013  
(442) 30.04.2014  
(151) 06.08.2014  
(730) **ATELIER 8000 spol. s r.o.**, Radniční 136/7, České Budějovice, 37001, CZ  
(210) O-509592

(590) Barevná

---

(111) **339714**  
(220) 02.12.2013  
(320) 02.12.2013  
(442) 30.04.2014  
(151) 06.08.2014  
(730) **Kolek Ladislav Mgr.**, Od lesa 58, Český Těšín, 73562, CZ  
(210) O-509596

---

(111) **339715**  
(220) 04.12.2013  
(320) 04.12.2013  
(442) 30.04.2014  
(151) 06.08.2014  
(730) **ORLING s.r.o.**, Na Bělisku 1352, Ústí nad Orlicí, 56201, CZ  
(210) O-509678

---

(111) **339716**  
(220) 04.12.2013  
(320) 04.12.2013  
(442) 30.04.2014  
(151) 06.08.2014  
(730) **ORLING s.r.o.**, Na Bělisku 1352, Ústí nad Orlicí, 56201, CZ  
(210) O-509679

---

(111) **339717**  
(220) 04.12.2013  
(320) 04.12.2013  
(442) 30.04.2014  
(151) 06.08.2014  
(730) **Mlékárna Kunín a.s.**, Kunín 291, Kunín, 74253, CZ  
(210) O-509690

---

(111) **339718**  
(220) 09.12.2013  
(320) 09.12.2013  
(442) 30.04.2014  
(151) 06.08.2014  
(730) **ELSIN, spol. s r.o.**, Univerzitní 1188/62, Plzeň, 30100, CZ  
(210) O-509835  
(590) Barevná

---

(111) **339719**  
(220) 09.12.2013  
(320) 09.12.2013  
(442) 30.04.2014  
(151) 06.08.2014  
(730) **creditON.cz, s.r.o.**, Argentinská 286/38, Praha 7, Holešovice, 17000, CZ  
(210) O-509838  
(590) Barevná

---

(111) **339720**  
(220) 09.12.2013  
(320) 09.12.2013  
(442) 30.04.2014  
(151) 06.08.2014  
(730) **Adelaide Invest s.r.o.**, Čelakovského sady 1580/4, Praha 1 - Nové Město, 11000, CZ  
(210) O-509843

---

(111) **339721**  
(220) 10.12.2013  
(320) 10.12.2013  
(442) 30.04.2014  
(151) 06.08.2014



(730) **Drbohlav Martin**, Havlíčkova 816, Klimkovice, 74283, CZ  
(210) O-509848

---

(111) **339722**  
(220) 10.12.2013  
(320) 10.12.2013  
(442) 30.04.2014  
(151) 06.08.2014  
(730) **RN Solutions a.s.**, Jičínská 2285/4, Praha 3 - Vinohrady, 13000, CZ  
(210) O-509849

---

(111) **339723**  
(220) 10.12.2013  
(320) 10.12.2013  
(442) 30.04.2014  
(151) 06.08.2014  
(730) **CEE - Invest v.o.s.**, Klimentská 1216/46, Praha 1, 11002, CZ  
(210) O-509851

---

(111) **339724**  
(220) 10.12.2013  
(320) 10.12.2013  
(442) 30.04.2014  
(151) 06.08.2014  
(730) **H & Hotels s.r.o.**, Václavské náměstí 7/839, Praha 1, 11000, CZ  
(210) O-509867

---

(111) **339725**  
(220) 10.12.2013  
(320) 10.12.2013  
(442) 30.04.2014  
(151) 06.08.2014  
(730) **H & Hotels s.r.o.**, Václavské náměstí 7/839, Praha 1, 11000, CZ  
(210) O-509868

---

(111) **339726**  
(220) 12.12.2013  
(320) 12.12.2013  
(442) 30.04.2014  
(151) 06.08.2014  
(730) **Prague Development Center s.r.o.**, Prokopova 148/15, Praha 3 - Žižkov, 13000, CZ  
(210) O-509933  
(590) Barevná

---

(111) **339727**  
(220) 12.12.2013  
(320) 12.12.2013  
(442) 30.04.2014  
(151) 06.08.2014  
(730) **Vlastníková Simona Ing.**, Sečská 1875/11, Praha 10, 10000, CZ  
(210) O-509935

---

(111) **339728**  
(220) 12.12.2013  
(320) 12.12.2013  
(442) 30.04.2014  
(151) 06.08.2014  
(730) **Mlékárna Kunín a.s.**, 291, Kunín, 74253, CZ  
(210) O-509940  
(590) Barevná

---

(111) **339729**  
(220) 18.12.2013  
(320) 18.12.2013  
(442) 30.04.2014

(151) 06.08.2014  
(730) **Neofyt spol. s r.o.**, Stříbrná Skalice 442, 28167, CZ  
(210) O-510109

---

(111) **339730**  
(220) 18.12.2013  
(320) 18.12.2013  
(442) 30.04.2014  
(151) 06.08.2014  
(730) **Swiss Pharma International AG**, Waldmannstrasse 8, Zurich, CH  
(210) O-510117

---

(111) **339731**  
(220) 27.12.2013  
(320) 27.12.2013  
(442) 30.04.2014  
(151) 06.08.2014  
(730) **Cassandra Consulting s.r.o.**, Boleslavská 13/2178, Praha 3, 13000, CZ  
(210) O-510256

---

(111) **339732**  
(220) 06.01.2014  
(320) 06.01.2014  
(442) 30.04.2014  
(151) 06.08.2014  
(730) **Smutný Miroslav**, Zelenkov 112, Háj u Duchcova, 41722, CZ  
(210) O-510351

---

(111) **339733**  
(220) 08.01.2014  
(320) 08.01.2014  
(442) 30.04.2014  
(151) 06.08.2014  
(730) **Kentucky Fried Chicken International Holdings Inc.**, 1441 Gardiner Lane, Louisville, Kentucky 40213, KY, US  
(210) O-510408

---

(111) **339734**  
(220) 08.01.2014  
(320) 08.01.2014  
(442) 30.04.2014  
(151) 06.08.2014  
(730) **Luitjens Romana**, Nelahozeves 163, Nelahozeves, 27701, CZ  
**Luitjens Jens**, Nelahozeves 163, Nelahozeves, 27701, CZ  
(210) O-510409

---

(111) **339735**  
(220) 08.01.2014  
(320) 08.01.2014  
(442) 30.04.2014  
(151) 06.08.2014  
(730) **Luitjens Romana**, Nelahozeves 163, Nelahozeves, 27701, CZ  
**Luitjens Jens**, Nelahozeves 163, Nelahozeves, 27701, CZ  
(210) O-510410  
(590) Barevná

---

(111) **339736**  
(220) 08.01.2014  
(320) 08.01.2014  
(442) 30.04.2014  
(151) 06.08.2014  
(730) **FoxCom s.r.o.**, Na podlesí 1439, Kadaň, 43201, CZ  
**Liška Tomáš Ing.**, Holubí 1235/1, Praha 6, 16500, CZ  
(210) O-510417

---

(111) **339737**  
(220) 12.01.2014  
(320) 12.01.2014  
(442) 30.04.2014  
(151) 06.08.2014  
(730) **Titlbach Aleš**, Okružní 411, Meziboří, 43513, CZ  
(210) O-510495

---

(111) **339738**  
(220) 12.01.2014  
(320) 12.01.2014  
(442) 30.04.2014  
(151) 06.08.2014  
(730) **Titlbach Aleš**, Okružní 411, Meziboří, 43513, CZ  
(210) O-510496

---

(111) **339739**  
(220) 12.01.2014  
(320) 12.01.2014  
(442) 30.04.2014  
(151) 06.08.2014  
(730) **Titlbach Aleš**, Okružní 411, Meziboří, 43513, CZ  
(210) O-510497

---

(111) **339740**  
(220) 15.01.2014  
(320) 15.01.2014  
(442) 30.04.2014  
(151) 06.08.2014  
(730) **ADLATUS s.r.o.**, Kavánova 224, Železnice, 50713, CZ  
(210) O-510580

---

(111) **339741**  
(220) 15.01.2014  
(320) 15.01.2014  
(442) 30.04.2014  
(151) 06.08.2014  
(730) **YEZEDE s.r.o.**, Buchlovská 9, Velehrad, 68706, CZ  
(210) O-510581

---

(111) **339742**  
(220) 15.01.2014  
(320) 15.01.2014  
(442) 30.04.2014  
(151) 06.08.2014  
(730) **Mahdal Rostislav**, Dolní Valy 541, Uherský Brod, 68801, CZ  
(210) O-510582  
(590) Barevná

---

(111) **339743**  
(220) 15.01.2014  
(320) 15.01.2014  
(442) 30.04.2014  
(151) 06.08.2014  
(730) **ASALUS s.r.o.**, Petra Bezruče 1776, Kladno, 27201, CZ  
(210) O-510597

---

(111) **339744**  
(220) 15.01.2014  
(320) 15.01.2014  
(442) 30.04.2014  
(151) 06.08.2014  
(730) **ASALUS s.r.o.**, Petra Bezruče 1776, Kladno, 27201, CZ  
(210) O-510600  
(590) Barevná

---

(111) **339745**  
(220) 16.01.2014  
(320) 16.01.2014  
(442) 30.04.2014  
(151) 06.08.2014  
(730) **CEVE s.r.o.**, Letohradská 711/10, Praha 7 - Holešovice, 17000, CZ  
(210) O-510616

---

(111) **339746**  
(220) 20.01.2014  
(320) 20.01.2014  
(442) 30.04.2014  
(151) 06.08.2014  
(730) **Brandová Hannah Mgr.**, Nová Kolonie 1449/4, Praha 5, 15500, CZ  
(210) O-510725

---

(111) **339747**  
(220) 20.01.2014  
(320) 20.01.2014  
(442) 30.04.2014  
(151) 06.08.2014  
(730) **Nepraš Radomír Arch.**, Česká 187, Pavlov, 69201, CZ  
(210) O-510726

---

(111) **339748**  
(220) 20.01.2014  
(320) 20.01.2014  
(442) 30.04.2014  
(151) 06.08.2014  
(730) **Bednář Radomír**, U Měšťanského pivovaru 869/1, Praha 7, 17000, CZ  
(210) O-510727

---

(111) **339749**  
(220) 20.01.2014  
(320) 20.01.2014  
(442) 30.04.2014  
(151) 06.08.2014  
(730) **Odstrčilík Marek**, Roklanská 1743, Říčany, 25101, CZ  
(210) O-510729

---

(111) **339750**  
(220) 20.01.2014  
(320) 20.01.2014  
(442) 30.04.2014  
(151) 06.08.2014  
(730) **McCarter a.s.**, Bajkalská 25, Bratislava, 82101, SK  
(210) O-510730

---

(111) **339751**  
(220) 20.01.2014  
(320) 20.01.2014  
(442) 30.04.2014  
(151) 06.08.2014  
(730) **McCarter a.s.**, Bajkalská 25, Bratislava, 82101, SK  
(210) O-510731

---

(111) **339752**  
(220) 20.01.2014  
(320) 20.01.2014  
(442) 30.04.2014  
(151) 06.08.2014  
(730) **NOVATO spol. s r.o.**, Uralská 770/6, Praha 6 - Bubeneč, 16000, CZ  
(210) O-510732

---

(111) **339753**  
(220) 21.01.2014

(320) 21.01.2014  
(442) 30.04.2014  
(151) 06.08.2014  
(730) **Procházka, a.s.**, Chelčického 627, Roudnice nad Labem, 41301, CZ  
(210) O-510759

(111) **339754**  
(220) 21.01.2014  
(320) 21.01.2014  
(442) 30.04.2014  
(151) 06.08.2014  
(730) **Procházka, a.s.**, Chelčického 627, Roudnice nad Labem, 41301, CZ  
(210) O-510760

(111) **339755**  
(220) 21.01.2014  
(320) 21.01.2014  
(442) 30.04.2014  
(151) 06.08.2014  
(730) **Procházka, a.s.**, Chelčického 627, Roudnice nad Labem, 41301, CZ  
(210) O-510762

(111) **339756**  
(220) 21.01.2014  
(320) 21.01.2014  
(442) 30.04.2014  
(151) 06.08.2014  
(730) **Procházka, a.s.**, Chelčického 627, Roudnice nad Labem, 41301, CZ  
(210) O-510763

(111) **339757**  
(220) 21.01.2014  
(320) 21.01.2014  
(442) 30.04.2014  
(151) 06.08.2014  
(730) **Kitl s.r.o.**, Pasiřská 3299/60, Jablonec nad Nisou, 46601, CZ  
(210) O-510765

(111) **339758**  
(220) 22.01.2014  
(320) 22.01.2014  
(442) 30.04.2014  
(151) 06.08.2014  
(730) **PHAR SERVICE, a.s.**, Kollárova 644/10a, Praha 8 - Karlín, 18600, CZ  
(210) O-510785

(111) **339759**  
(220) 22.01.2014  
(320) 22.01.2014  
(442) 30.04.2014  
(151) 06.08.2014  
(730) **ppm factum a.s.**, K Vypichu 1215, Rudná, 25219, CZ  
(210) O-510786

(111) **339760**  
(220) 22.01.2014  
(320) 22.01.2014  
(442) 30.04.2014  
(151) 06.08.2014  
(730) **KOEXIMPO, spol. s r.o.**, Lípová 1986, Český Těšín, 73701, CZ  
(210) O-510787

(111) **339761**  
(220) 22.01.2014  
(320) 22.01.2014  
(442) 30.04.2014

(151) 06.08.2014  
(730) **Vašut Jan**, Archeologická 1882/6, Praha 5, 15500, CZ  
(210) O-510793

(111) **339762**  
(220) 22.01.2014  
(320) 22.01.2014  
(442) 30.04.2014  
(151) 06.08.2014  
(730) **PRAGUE TRIATHLON s.r.o.**, V závětří 1036/4, Praha 7, 17000, CZ  
(210) O-510795

(111) **339763**  
(220) 24.01.2014  
(320) 24.01.2014  
(442) 30.04.2014  
(151) 06.08.2014  
(730) **Gordon Gekko Enterprises, s.r.o.**, Stará louka 353/8, Karlovy Vary, 36001, CZ  
(210) O-510858

(111) **339764**  
(220) 24.01.2014  
(320) 24.01.2014  
(442) 30.04.2014  
(151) 06.08.2014  
(730) **Pomahač Michal Ing.**, Kytín 180, Mnišek pod Brdy, 25210, CZ  
(210) O-510859

(111) **339765**  
(220) 24.01.2014  
(320) 24.01.2014  
(442) 30.04.2014  
(151) 06.08.2014  
(730) **DŘEVOČAL s.r.o.**, Sušilova 1137/51, Přešov I - Město, 75002, CZ  
(210) O-510860

(111) **339766**  
(220) 24.01.2014  
(320) 24.01.2014  
(442) 30.04.2014  
(151) 06.08.2014  
(730) **DŘEVOČAL s.r.o.**, Sušilova 1137/51, Přešov I - Město, 75002, CZ  
(210) O-510861

(111) **339767**  
(220) 24.01.2014  
(320) 24.01.2014  
(442) 30.04.2014  
(151) 06.08.2014  
(730) **DŘEVOČAL s.r.o.**, Sušilova 1137/51, Přešov I - Město, 75002, CZ  
(210) O-510862

(111) **339768**  
(220) 24.01.2014  
(320) 24.01.2014  
(442) 30.04.2014  
(151) 06.08.2014  
(730) **Keplinger Jörg Georg**, Feldstrasse 17, Altmuenster, AT  
(210) O-510863

(111) **339769**  
(220) 24.01.2014  
(320) 24.01.2014  
(442) 30.04.2014  
(151) 06.08.2014

(730) **Neofyt spol. s r.o.**, Stříbrná Skalice 442, Stříbrná Skalice, 28167, CZ  
(210) O-510865

---

(111) **339770**  
(220) 11.03.2014  
(320) 11.03.2014  
(442) 30.04.2014  
(151) 06.08.2014  
(730) **Crystalex CZ, s.r.o.**, Masarykovo nábřeží 236/30, Praha 1 - Nové Město,  
11000, CZ  
(210) O-512015

---

(111) **339771**  
(220) 26.03.2014  
(320) 26.03.2014  
(442) 30.04.2014  
(151) 06.08.2014  
(730) **SAPELI a.s.**, Pávovská 3104/15a, Jihlava, 58601, CZ  
(210) O-512392

---

(111) **339772**  
(220) 26.03.2014  
(320) 26.03.2014  
(442) 30.04.2014  
(151) 06.08.2014  
(730) **SAPELI a.s.**, Pávovská 3104/15a, Jihlava, 58601, CZ  
(210) O-512393

---

(111) **339773**  
(220) 02.04.2014  
(320) 02.04.2014  
(442) 30.04.2014  
(151) 06.08.2014  
(730) **CRYSTALITE BOHEMIA s.r.o.**, Zámecká 730, Světlá nad Sázavou,  
58291, CZ  
(210) O-512597

---

### **Přehled zápisů ochranných známek se změnou ve vztahu ke zveřejněným přihláškám**

Kapitola obsahuje údaje o ochranných známkách zapsaných na základě ustanovení § 28 odst. 1 zákona č. 441/2003 Sb., u kterých došlo ke změně údajů oproti zveřejněné přihlášce ochranné známky.

Číselný přehled
-----------------

339627
--------

### Zápisy ochranných známek se změnou ve vztahu ke zveřejněným přihláškám

(111) **339627**  
(220) 08.03.2011  
(320) 08.03.2011  
(442) 09.05.2013  
(151) 06.08.2014  
(540)

#### ONE-PAGE STORY

(730) **Sulova Veronika**, Brandejsovo náměstí 1/1219, Praha 6, 16500, CZ  
(740) **DANĚK & PARTNERS** Advokátní a patentová kancelář, Ing. Dr. Vilém Daněk, Vinohradská 45, Praha 2, 12000  
(510) (16) malířská plátna, malířské stojany, malířské válečky pro interiéry, opěradla na ruce pro malíře; (35) účetnictví, revize účtů (audit), provádění výpisů z účtů, dražby, personální poradenství, nábor zaměstnanců, psychologické testování pro výběr zaměstnanců, příprava a vyhotovení daňových přiznání, příprava mezd a výplatních listin, zprostředkovatelný práce, aranžování výkladů, obchodní vedení uměleckých agentur, správa hotelů, dovozní a vývozní kanceláře, sekretářské služby, vyřizování telefonních vzkazů a dotazů, těsnopis, stenografie, přepisování, psaní na stroji, zpracování textů, kopírování nebo rozmnožování (reprodukce) dokumentů a dokladů, foto-kopírování, pronájem foto-kopírovacích a

kancelářských strojů a zařízení, pronájem prodejních automatů, dodavatelské služby pro třetí osoby, nákup výrobků a služeb pro jiné podniky; (41) provozování kinosálů, provozování muzeí, knihovny (půjčovny knih), provozování kasin a heren, kluby zdraví, cirkusy, drezúra zvířat, provozování zoologických zahrad, půjčování filmů, umělecké a módní agentury, půjčování a pronájem divadelních a jiných dekorací včetně osvětlení, pronájem rozhlasových a televizních přijímačů, půjčování přenosných videokamer, posunková řeč (tlumočení), překladatelské služby, praktické cvičení, instruktážní výcvik, zkoušení, přezkoušení, dálkové studium, korespondenční kurzy, internátní školy, dětské jesle a školky, prázdninové tábory (služby zábavy), náboženská výchova, pomoc a poradenství pro volbu povolání, tělesná výchova, provozování a pronájem sportovních zařízení - golfových hřišť, stadiónů, tenisových dvorců, plaveckých bazénů, gymnastický výcvik, půjčování sportovního nářadí, s výjimkou dopravních prostředků.

(511) 16, 35, 41  
(210) O-483878

---

### Ochranné známky zrušené a prohlášené za neplatné

Tato kapitola obsahuje údaje o rozhodnutích o zrušení ochranné známky na základě ustanovení § 31 zákona č. 441/2003 Sb. nebo o prohlášení ochranné známky za neplatnou na základě ustanovení § 32 zákona č. 441/2003 Sb. Existuje-li důvod zrušení/prohlášení ochranné známky za neplatnou pouze ve vztahu k některým z výrobků nebo služeb, Úřad ochrannou známku zruší/prohlásí za neplatnou pouze pro tyto výrobky nebo služby. Údaje o výsledku rozhodnutí (zrušení ochranné známky, částečné zrušení ochranné známky, prohlášení ochranné známky za neplatnou, prohlášení ochranné známky za částečně neplatnou) jsou uvedeny za datem právní moci rozhodnutí pod INID kódem (583) s názvem "Datum právní moci rozhodnutí/výsledek rozhodnutí".

(111) 162397  
(540)

**CHEE. TOS**

(583) 31.07.2014 / NABYTÍ P.M. - ČÁSTEČNÉ ZRUŠENÍ OZ

---

(111) 176452  
(540)



(583) 05.08.2014 / NABYTÍ P.M. - ZRUŠENÍ OZ

---

(111) 207413  
(540)



(583) 06.08.2014 / NABYTÍ P.M. - ZRUŠENÍ OZ

---

(111) 281746  
(540)

**Novera**

(583) 06.08.2014 / NABYTÍ P.M. - ČÁSTEČNÉ ZRUŠENÍ OZ

---

(111) 288222  
(540)

**Nová éra**

(583) 06.08.2014 / NABYTÍ P.M. - ZRUŠENÍ OZ

---





## Obnovy zápisu ochranných známek

(111) **100138**  
(220) 08.10.1904  
(151) 08.10.1904  
(540)

### THYMOMEL

(730) **Teva Czech Industries s.r.o.**, Ostravská 29, č.p. 305, Opava - Komárov, 74770, CZ  
(740) ROTT, RŮŽIČKA & GUTTMANN Patentová, známková a advokátní kancelář, JUDr. Vladimír Rott, Nad Štolou 12, Praha 7, 17000  
(510) (5) farmaceutická specialita, totiž šťáva k vnitřnímu užívání.  
(511) 5  
(210) O-3327

(111) **108835**  
(220) 29.07.1924  
(151) 29.07.1924  
(540)

### POLYNOL

(730) **KaKa A/S**, Kastanjevagen 17, Lomma, SE  
(740) Hanuš - Kohout a partneři, advokátní kancelář, JUDr. Jiří Hanuš, Břevnovská 433/12, Praha 6, 16900  
(510) Umělé jedlé tuky, dietní prostředky, tuky a tukové výrobky všeho druhu (margarin a margarínové výrobky, rostlinné tuky, tukové náhražky), krmiva, s přísadou zeleniny vyráběné požívatinou, potraviny, oleje všeho druhu, omastek všeho druhu, požívatinou, apreturní prostředky, chemické výrobky, chemické výrobky pro textilní průmysl, chemicko-technické výrobky, kosmetické krémy, desinfekční prostředky, tuky technické, medicínální, jedlé a jiné tuky všech druhů, tuková kyselina, fermež, prostředky na vydělávání kůže, glycerin a glycerinové výrobky, voda na vlasy, zubní a ústní voda, lepidla, laky, oleje jedlé, technické, medicínální, éterické a svítící oleje všech druhů, voňavky, přípravky kosmetické, louhové, prací a toaletní, prostředka na čidění, čištění a konzervování, mazadla, mýdlo toaletní, medicínální, na drhnutí, cidící, na zuby a jiná mýdla v pevné, měkké, tekuté, práškovité a jiné formě, mydlářské zboží, stearin a stearinové výrobky, prací prášek, vodní sklo, zubní prášek, zubní pasta.  
(511) 1, 2, 3, 4, 5, 16, 29, 30, 31  
(210) O-2615

(111) **109753**  
(220) 07.07.1904  
(151) 07.07.1904  
(540)

### GLORIOL

(730) **KaKa A/S**, Kastanjevagen 17, Lomma, SE  
(740) Hanuš - Kohout a partneři, advokátní kancelář, JUDr. Jiří Hanuš, Břevnovská 433/12, Praha 6, 16900  
(510) Tuková kyselina všech druhů, jedlé tuky, glycerin a glycerinové výrobky, voňavky, mýdla všech druhů, mazadla, stearin a stearinové výrobky, technické tuky a oleje.  
(511) 1, 3, 4, 29  
(210) O-2416

(111) **110042**  
(220) 15.01.1924  
(151) 15.01.1924  
(540)

### SMETA

(730) **KaKa A/S**, Kastanjevagen 17, Lomma, SE  
(740) Hanuš - Kohout a partneři, advokátní kancelář, JUDr. Jiří Hanuš, Břevnovská 433/12, Praha 6, 16900  
(510) Potraviny, chemické výrobky pro průmyslové a vědecké účely, chemické prostředky ke konzervování potravin, chemické přípravky k barvení potravin a nápojů.  
(511) 1, 2, 29, 30  
(210) O-30993

(111) **110458**  
(220) 23.07.1904  
(151) 23.07.1904  
(540)

### CERES

(730) **KaKa A/S**, Kastanjevagen 17, Lomma, SE  
(740) Hanuš - Kohout a partneři, advokátní kancelář, JUDr. Jiří Hanuš, Břevnovská 433/12, Praha 6, 16900  
(510) (29) kokosový tuk, rostlinný tuk a jedlý tuk.  
(511) 29  
(210) O-2612

(111) **151751**  
(220) 19.11.1954  
(151) 21.12.1954  
(540)

### OPAL

(730) **Procter & Gamble - Rakona, s. r. o.**, Ottova 402, Rakovník, 26932, CZ  
(740) AK Štros & Kusák, JUDr. David Štros, Národní 32, Praha 1, 11000  
(510) (3) prací, mycí a čistící prostředku všeho druhu.  
(511) 3  
(210) O-3715

(111) **162364**  
(220) 04.09.1974  
(151) 08.05.1975  
(540)

### SANTICIZER

(730) **Ferro Corporation**, 6060 Parkland Boulevard, Mayfield Heights, 44124, OH, US  
(740) Společná advokátní kancelář Všečeka Zelený Švorčík Kalenský a partneři, JUDr. Otakar Švorčík, Hálkova 2, Praha 2, 12000  
(510) (1) modifikátory pryskyřic, chemické výrobky pro průmyslové a vědecké účely, pro fotografii, zemědělství, zahradnictví a lesnictví; pryskyřice umělé, plastické hmoty v surovém stavu (v prášku, v pastách nebo tekutém stavu); půdní hnojiva přírodní a umělá; hasící prostředky; prostředky pro kalení a svařování; chemické prostředky pro konzervaci potravin; třísloviny; průmyslová pojidla.  
(511) 1  
(210) O-48113

(111) **178015**  
(220) 08.02.1994  
(151) 08.07.1994  
(540)



(730) **Primus Petr**, Schoellerova 936/28, Praha 9, 19600, CZ  
(510) Nakladatelství; nahané a nenahané nosiče zvukových a zvukově-obrazových záznamů.  
(511) 9, 41  
(210) O-86469

(111) **186801**  
(220) 02.09.1994  
(151) 19.07.1995  
(540)

### ASPEC

(730) **The Yokohama Rubber Co. Ltd.**, No.36-11, Shinbashi 5-chome, Minato-ku, Tokyo, JP  
(740) Patentservis Praha a.s., Jivenská 1273/1, Praha 4, 14021  
(510) (12) automobilové pneumatiky, duše, ráfky a disky kol.

(511) 12  
(210) O-92337

(111) **186802**  
(220) 02.09.1994  
(151) 19.07.1995  
(540)

## ADVAN

(730) **The Yokohama Rubber Co. Ltd.**, No. 36-11, Shinbashi 5-chome,  
Minato-ku, Tokyo, JP  
(740) Patentservis Praha a.s., Jivenská 1273/1, Praha 4, 14021  
(510) (12) automobilové pneumatiky, duše, ráfky a disky kol.  
(511) 12  
(210) O-92336

(111) **189726**  
(220) 05.08.1994  
(151) 29.04.1996  
(540)

## CRAFTMASTER

(730) **JELD-WEN, INC.**, 401 Harbor Falls Blvd., Klamath Falls, OR 97601,  
OR, US  
(740) Rott, Růžička & Guttman Patentové, známkové a advokátní kanceláře,  
JUDr. Vladimír Rott, Vinohradská 37, Praha 2, 12000  
(510) (19) dveře, průčelí dveří, dveřové pláště.  
(511) 19  
(210) O-91725

(111) **190653**  
(220) 15.09.1994  
(151) 21.05.1996  
(540)

# INCA

(730) **Ing. Jaroslav Schulz CSc.**, Fleischnerova 19, Brno, 63500, CZ  
(740) Ing. Pavel Nádvorník s.r.o., Sokola Tůmy 1099/1, Ostrava-Mariánské  
Hory, 70900  
(510) (35) poskytování služeb v oblasti reklamní a propagační činnosti, vedení  
účetnictví a služby účetních poradců, služby organizačních a  
ekonomických poradců; (36) pronájem nemovitostí včetně poskytování  
jiných než základních služeb; (37) provádění bytových a občanských  
staveb, služby technického dozoru investora, inženýrská činnost ve  
výstavbě; (42) služby spojené s opatřováním ubytování a stravování v  
hotelu - hostinská činnost, překladatelství a tlumočení, právní a daňové  
poradenství, služby soudního znalce v oblasti výpočetní techniky.  
(511) 35, 36, 37, 42  
(210) O-92656

(111) **192098**  
(220) 07.09.1994  
(151) 24.07.1996  
(540)



(730) **Intercontinental Great Brands LLC**, 100 Deforest Avenue, East  
Hanover NJ 07936, NJ, US  
(740) Čermák a spol., JUDr. Karel Čermák jr., Ph.D., LL.M., advokát, Elišky  
Peškové 15/735, Praha 5, 15000  
(510) (30) cukrovinky.  
(511) 30  
(210) O-92418

(111) **192099**  
(220) 07.09.1994  
(151) 24.07.1996  
(540)



(730) **Intercontinental Great Brands LLC**, 100 Deforest Avenue, East  
Hanover NJ 07936, NJ, US  
(740) Čermák a spol., JUDr. Karel Čermák jr., Ph.D., LL.M., advokát, Elišky  
Peškové 15/735, Praha 5, 15000  
(510) (30) cukrovinky.  
(511) 30  
(210) O-92419

(111) **192100**  
(220) 07.09.1994  
(151) 24.07.1996  
(540)



(730) **Intercontinental Great Brands LLC**, 100 Deforest Avenue, East Hanover NJ 07936, NJ, US  
(740) Čermák a spol., JUDr. Karel Čermák jr., Ph.D., LL.M., advokát, Elišky Peškové 15/735, Praha 5, 15000  
(510) (30) cukrovinky.  
(511) 30  
(210) O-92420

(111) **192101**  
(220) 07.09.1994  
(151) 24.07.1996  
(540)



(730) **Intercontinental Great Brands LLC**, 100 Deforest Avenue, East Hanover NJ 07936, NJ, US  
(740) Čermák a spol., JUDr. Karel Čermák jr., Ph.D., LL.M., advokát, Elišky Peškové 15/735, Praha 5, 15000  
(510) (30) cukrovinky.  
(511) 30  
(210) O-92421

(111) **193775**  
(220) 08.02.1995  
(151) 26.09.1996  
(540)



(730) **SERVIS-GROUP-S.G., spol. s r.o.**, Jeronýmova 1427/15, Brno, 61800, CZ  
(740) Advokátní kancelář, JUDr. Novák Richard, Fügnerova 46, Brno, 61300  
(510) (9) rozvaděče vysokého a nízkého napětí; (28) sportovní potřeby, které nejsou uvedeny v jiných třídách; (29) maso, ryby, drůbež a zvěřina, ovoce a zelenina konzervované, sušené a zavažené; (30) káva, čaj, kakao, cukr, rýže, tapioka, kávové náhražky; (32) piva; (33) alkoholické nápoje s výjimkou piv; (34) tabák; (37) montáž a revize elektrických zařízení; (42) ubytování, hostinská činnost, detektivní služby, zajišťování ostrahy majetku a osob.  
(511) 9, 28, 29, 30, 32, 33, 34, 37, 42  
(210) O-97070

(111) **194266**  
(220) 16.08.1994  
(151) 23.10.1996  
(540)



(730) **Petr Pavouček Ing.**, Augustinova 2064/14, Praha, 14800, CZ  
(510) (9) výrobky výpočetní a spotřební elektroniky; (42) poradenské služby v oboru výpočetní techniky a spotřební elektroniky.  
(511) 9, 42  
(210) O-91999

(111) **194321**  
(220) 15.09.1994  
(151) 23.10.1996  
(540)

### SPEED STICK

(730) **COLGATE-PALMOLIVE COMPANY**, 300 Park Avenue, New York, NY, US  
(740) JUDr. J. Traplová a partneři Advokátní a patentová kancelář, Mgr. Jana Šuranová Traplová, Přístavní 24, Praha 7, 17000  
(510) (3) prací, bělicí a čistící přípravky, mýdlo, lešticí přípravky, odmašťovací přípravky, výrobky kosmetické, voňavkářské vč. éterických olejů, vodičky na vlasy, zubní pasty, prášky.  
(511) 3  
(210) O-92661

(111) **195146**  
(220) 11.08.1994  
(151) 25.11.1996  
(540)

# MiTek

(730) **MITEK HOLDINGS, INC.**, 802 West Street, Wilmington, 19801, DE, US  
(740) Čermák a spol., JUDr. Karel Čermák, Elišky Peškové 15, Praha 5, 15000  
(510) (6) kovový stavební materiál, zejména kovové spojovací desky pro vytváření konstrukčních spojení a kovové výztužné členy pro příhradové nosníky; (7) stroje, zejména stroje pro výrobu příhradových nosníků a stěnových panelů, jakož i jejich pilové součásti a další příslušenství; (9) počítače a programy pro počítače, zejména pro projektování a konstrukci příhradových nosníků.  
(511) 6, 7, 9  
(210) O-91892

(111) **195641**  
(220) 28.07.1995  
(151) 26.11.1996  
(540)

## A B Klimatizace

(730) **AB Klimatizace, s. r. o.**, Bráfova 9a, Brno, 61600, CZ  
(740) Halaxová & Halaxová TETRAPAT, RNDr. Zdeňka Halaxová, Dukelská 891/4, Olomouc, 77200  
(510) (11) vzduchotechnika, klimatizace, chladicí zařízení, zvlhčovače, odvlhčovače, topení, tepelná čerpadla; (37) instalace a opravy ústředního vytápění a větrání, chladicího zařízení a klimatizace; (42) projektová činnost v investiční výstavbě.  
(511) 11, 37, 42  
(210) O-102407

(111) **196173**  
(220) 26.10.1994  
(151) 02.01.1997  
(540)

# UNISTOL

(730) **Karel Štěpánek - UNISTOL**, Šafranice 224, Rájec-Jestřebí, 67902, CZ  
(510) (37) truhlářství.  
(511) 37  
(210) O-93542

(111) **196187**  
(220) 09.11.1994  
(151) 02.01.1997  
(540)

## ASCO GROUP PRAGUE

(730) **ASCO GROUP spol. s r.o.**, Pražská 110, Dobříš, 26301, CZ  
(740) Ing. Václav Kratochvíl, patentový zástupce, Radlická 28/663, Praha 5, 15000  
(510) (6) zámečnické výrobky; (8) ruční nářadí a nástroje; (12) vozidla; (17) hmoty těsnící, ucpávací a izolační; (19) stavební materiál a krby; (20) nábytek; (25) obuv; (27) koberce a podlahové krytiny, tapety; (35) poskytování pomoci při provozu obchodu nebo řízení obchodního podniku, služby poskytované v obchodech finančních a peněžních; (36) služby poskytované v souvislosti s pojišťovacími smlouvami všeho druhu; (37) truhlářské práce.

(511) 6, 8, 12, 17, 19, 20, 25, 27, 35, 36, 37  
(210) O-93971

(111) **196193**  
(220) 11.11.1994  
(151) 03.01.1997  
(540)

## TEBAS

(730) **PPG Deco Czech a.s.**, Břasy 223, 33824, CZ  
(740) Čermák a spol., Mgr. Ondřej Čerych, Elišky Peškové 15/735, Praha 5, 15000  
(510) (1) pryskyřice umělé a syntetické v surovém stavu, plastické hmoty v surovém stavu, pojiva maltovinová, suroviny silikátové, klijhy, želatiny a lepidla; (2) nátěrové hmoty a pomocné přípravky, barvy tiskové, mořidla, barviva, materiály chemické pro povrchovou úpravu, pryskyřice přírodní v surovém stavu, pigmenty anorganické a organické, pigmentové pasty pro různé užití, barvy práškové a plniva, tmely, nástřikové hmoty, kovy listkové a práškové pro malíře a dekoratéry, tiskaře a umělce; (3) přípravky k čištění, leštění, odmašťování a broušení; (16) lepidla kancelářská a pro domácnost; (19) směsi maltové.  
(511) 1, 2, 3, 16, 19  
(210) O-94080

(111) **196196**  
(220) 11.11.1994  
(151) 03.01.1997  
(540)

## POLYUREX

(730) **PPG Deco Czech a.s.**, Břasy 223, 33824, CZ  
(740) Čermák a spol., Mgr. Ondřej Čerych, Elišky Peškové 15/735, Praha 5, 15000  
(510) (1) pryskyřice umělé a syntetické v surovém stavu, plastické hmoty v surovém stavu, pojiva maltovinová, suroviny silikátové, klijhy, želatiny a lepidla; (2) nátěrové hmoty a pomocné přípravky, barvy tiskové, mořidla, barviva, materiály chemické pro povrchovou úpravu, pryskyřice přírodní v surovém stavu, pigmenty anorganické a organické, pigmentové pasty pro různé užití, barvy práškové a plniva, tmely, nástřikové hmoty, kovy listkové a práškové pro malíře a dekoratéry, tiskaře a umělce; (3) přípravky k čištění, leštění, odmašťování a broušení; (16) lepidla kancelářská a pro domácnost; (19) směsi maltové.  
(511) 1, 2, 3, 16, 19  
(210) O-94083

(111) **196198**  
(220) 11.11.1994  
(151) 03.01.1997  
(540)

## SPORTAKRYL

(730) **PPG Deco Czech a.s.**, Břasy 223, 33824, CZ  
(740) Čermák a spol., Mgr. Ondřej Čerych, Elišky Peškové 15/735, Praha 5, 15000  
(510) (1) pryskyřice umělé a syntetické v surovém stavu, plastické hmoty v surovém stavu, pojiva maltovinová, suroviny silikátové, klijhy, želatiny a lepidla; (2) nátěrové hmoty a pomocné přípravky, barvy tiskové, mořidla, barviva, materiály chemické pro povrchovou úpravu, pryskyřice přírodní v surovém stavu, pigmenty anorganické a organické, pigmentové pasty pro různé užití, barvy práškové a plniva, tmely, nástřikové hmoty, kovy listkové a práškové pro malíře a dekoratéry, tiskaře a umělce; (3) přípravky k čištění, leštění, odmašťování a broušení; (16) lepidla kancelářská a pro domácnost; (19) směsi maltové.  
(511) 1, 2, 3, 16, 19  
(210) O-94085

(111) **196209**  
(220) 16.11.1994  
(151) 03.01.1997  
(540)



(730) **Škola bojových umění NARAMA**, Barákova 962/30, Plzeň - Lobzy, 32600, CZ  
(740) Advokátní kancelář, JUDr. Jan Gallivoda, Nerudova 5, Plzeň, 30127  
(510) (5) proteinové, jontové a vitaminové nápoje; (18) sportovní a cestovní brašny a tlumoky z kůže, jejich náhražek a z textilií; (25) sportovní obleky, dresy a obuv, tělocvičné a sportovní nářadí a potřeby zejména pro provádění bojových umění a boxu a pro jejich výuku, jako např. rukavice, pytle, odražeče, závaží, chrániče apod., přístroje a nářadí pro posilování; (35) reklamní činnost; (41) výuka bojových umění; (42) provozování tělovýchovných zařízení a zařízení sloužících regeneraci a rekondici.  
(511) 5, 18, 25, 28, 35, 41, 42  
(210) O-94209

(111) **197010**  
(220) 10.07.1995  
(151) 31.01.1997  
(540)

### PERSPEKTA

(730) **Perspekta, spol. s r.o.**, Galandauerova 2597/16, Brno, 61200, CZ  
(740) Ing. Dohnal Jiří, patentový zástupce, Nedbalova 29, Brno, 62300  
(510) (31) výrobky zemědělské, zahradnické, lesnické a semena neobsažená v jiných třídách, živá zvířata, zejména živé žížaly, čerstvé ovoce a zelenina, semena, živé rostliny a přírodní květiny, krmiva pro dobytek, slad; (33) alkoholické nápoje, zejména víno; (35) poskytování pomoci při provozu obchodu včetně poradenství v oblasti organizace a ekonomiky podnikání; (37) stavby a opravy.  
(511) 31, 33, 35, 37  
(210) O-101837

(111) **200268**  
(220) 04.08.1995  
(151) 26.05.1997  
(540)

# envites

(730) **ENVITES, spol. s r.o.**, Vídeňská 117b, Brno, 61900, CZ  
(740) Halaxová & Halaxová TETRAPAT, RNDr. Zdeňka Halaxová, Dukelská 891/4, Olomouc, 77200  
(510) (6) zámečnické výrobky všeho druhu zejména součásti výrobků pro vodní a kalové hospodářství a pro úpravy a čistírny vody, kovové výrobky pro stavební výrobu, ostatní železářské výrobky, malé kovové díly, kovové potrubí a roury; (7) strojní zařízení pro úpravy a čistírny vody a jejich části, strojní zařízení pro kalové hospodářství a jejich části zejména pro fyzikální a chemickou úpravu vod a hydroseparační zařízení jako kalolisy, usazovací a čiriče; (9) elektrická, elektronická a počítačová zařízení a soustavy pro řízení činnosti souborů i jednotlivých zařízení vodního a

kalového hospodářství; (11) úpravy a čistírny vody a jejich části, zařízení pro kalové hospodářství a jejich části zejména pro fyzikální a chemickou úpravu vod, součásti pro rozvod vody; (17) polotovary z plastických hmot, ohebná nekovová potrubí; (20) výrobky z plastů určené pro strojírenství, části strojů vyrobené z plastických hmot; (35) zprostředkování obchodních záležitostí s uvedenými výrobky, poradenské služby v oblasti ekonomiky a organizace činností spolu se zpracováním podnikatelských záměrů s uvedenými výrobky v oblasti vodního a kalového hospodářství; (42) technické poradenské služby a projektová činnost v investiční výstavbě zejména v oblasti vodního a kalového hospodářství.

(511) 6, 7, 9, 11, 17, 20, 35, 42  
(210) O-102556

(111) **200269**  
(220) 04.08.1995  
(151) 26.05.1997  
(540)



(730) **UNIVIT, s.r.o.**, Na Vlčinci 3, Olomouc, 77900, CZ  
(740) Halaxová & Halaxová TETRAPAT, RNDr. Zdeňka Halaxová, Dukelská 891/4, Olomouc, 77200  
(510) (1) přípravky baktericidní, fungicidní a insekticidní, chemické přísady do krmiv; (3) kosmetické prostředky; (5) veterinářské a lékařské výrobky, veterinární léčiva zejména léčiva pro zvířata, medikované krmné přípravky včetně krmných přípravků s obsahem antibiotik, vitaminové a léčebné přísady do krmiv, přísady silící a dietetické, organopreparáty, desinfekční a konzervační prostředky proti nákaze, prostředky pro ničení živočišných škůdců a škodlivých zvířat; (31) krmné směsi zejména směsi na bázi škrobu a škrobových přípravků, chemická krmiva pro zvířata včetně krmných směsí doplňkových, minerálních a vitaminominerálních; (35) zprostředkování obchodních záležitostí s uvedenými výrobky, zemědělskými produkty a výrobky a hospodářskými a domácími zvířaty.  
(511) 1, 3, 5, 31, 35  
(210) O-102557

(111) **201842**  
(220) 02.08.1995  
(151) 28.07.1997  
(540)



MSV

MEZINÁRODNÍ  
STROJÍRENSKÝ VELETRH  
INTERNATIONALE  
MASCHINENBAUMESSE  
INTERNATIONAL  
ENGINEERING FAIR

(730) **Veletrhy Brno, a.s.**, Výstaviště 405/1, Brno, Pisárky, 60300, CZ  
(740) Ing. Dohnal Jiří, patentový zástupce, Nedbalova 29, Brno, 62300  
(510) (35) organizování výstav a veletrhů k reklamním a obchodním účelům.  
(511) 35  
(210) O-102506

(111) 202698  
(220) 20.07.1995  
(151) 26.08.1997  
(540)

# PONY

- (730) **Needle Industries (India) Private Limited**, P.O. 643 243, The Nilgiris, Tamil Nadu, IN
- (740) PATENTSERVIS Praha a.s., Na Podkovce 281/10, Praha 4, 14700
- (510) (4) mazací oleje; (7) celé pletací systémy a pletací stroje zejména typu "daisy" a francouzské včetně jejich příslušenství a nářadí pro údržbu jako např. krycí desky posuvu vyšívání, cívky na přízi a cívková pouzdra, člunky na tkaní krajek s háčky na háčkování; (8) šroubováky a klíče pro údržbu a opravu šicích strojů, navlékače jehel, páradla švů, kopírovací krejčovská kolečka; (9) gramofonové jehly, měřická pásma, krejčovská měřidla na brání míry a stříhání tkaniny, pletářská měřidla, počítadla pletení s kolíky, počítadla řad; (16) krejčovské křídly nebo značkovače, značkovače s plochým a s rozříznutým kroužkem; (21) kartáče na přízi; (26) jehly všeho druhu zejména jehly pro ruční šití, kovové jehly (hardware), jehly pro řetězkový steh, pletací jehlice, pletací jehlice ukončené knoflíkem, oboustranné pletací jehlice, ohebné pletací jehlice, kruhové pletací jehlice, chránítka hrotů jehlic, háčky na háčkování s rukojetí, tuniské háčky, háčkové sponky (jehlice) do vlasů, držáky stehu, kruhová držadla stehu, špendlíky všeho druhu, pletářské značkovací špendlíky, krejčovské špendlíky a zavírací špendlíky, knoflíky, jeansové knoflíky, stiskací knoflíky (patentky), stiskací patentní uzávěry, sponky, přezky a šněrovací očka, háčky, háčky s poutky, náprstky, veškeré galanterní a prýmkářské výrobky.
- (511) 4, 7, 8, 9, 16, 21, 26  
(210) O-102177

(111) 202700  
(220) 20.07.1995  
(151) 26.08.1997  
(540)

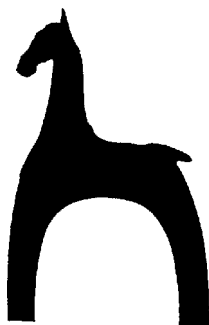

- (730) **Needle Industries (India) Private Limited**, P.O. 643 243, The Nilgiris, Tamil Nadu, IN
- (740) PATENTSERVIS Praha a.s., Na Podkovce 281/10, Praha 4, 14700
- (510) (4) mazací oleje; (7) celé pletací systémy a pletací stroje zejména typu "daisy" a francouzské včetně jejich příslušenství a nářadí pro údržbu jako např. krycí desky posuvu vyšívání, cívky na přízi a cívková pouzdra, člunky na tkaní krajek s háčky na háčkování; (8) šroubováky a klíče pro údržbu a opravu šicích strojů, navlékače jehel, páradla švů, kopírovací krejčovská kolečka; (9) gramofonové jehly, měřická pásma, krejčovská měřidla na brání míry a stříhání tkaniny, pletářská měřidla, počítadla pletení s kolíky, počítadla řad; (16) krejčovské křídly nebo značkovače, značkovače s plochým a s rozříznutým kroužkem; (21) kartáče na přízi; (26) jehly všeho druhu zejména jehly pro ruční šití, kovové jehly (hardware), jehly pro řetězkový steh, pletací jehlice, pletací jehlice ukončené knoflíkem, oboustranné pletací jehlice, ohebné pletací jehlice, kruhové pletací jehlice, chránítka hrotů jehlic, háčky na háčkování s

rukojetí, tuniské háčky, háčkové sponky (jehlice) do vlasů, držáky stehu, kruhová držadla stehu, špendlíky všeho druhu, pletářské značkovací špendlíky, krejčovské špendlíky a zavírací špendlíky, knoflíky, jeansové knoflíky, stiskací knoflíky (patentky), stiskací patentní uzávěry, sponky, přezky a šněrovací očka, háčky, háčky s poutky, náprstky, veškeré galanterní a prýmkářské výrobky.

(511) 4, 7, 8, 9, 16, 21, 26  
(210) O-102179

(111) 206716  
(220) 14.02.1995  
(151) 26.01.1998  
(540)

## AROK

- (730) **Ladislava Rotšeidlová - AROK**, Bořivojova ul. 45, Praha 3 - Žižkov, 13000, CZ
- (740) KOREJZOVÁ & SPOL., v.o.s., JUDr. Petra Korejzová, advokátka, Korunní 810/104 E, Praha 10, 10100
- (510) (2) barvy, fermeže, laky, ochranné prostředky proti rezu a proti hnilobě dřeva, barviva, mořidla; (3) přípravky pro bělení a jiné prostředky k praní, přípravky k mytí, čištění, leštění, odmašťování a broušení, mýdlo, výrobky kosmetické, voňavkářské, éterické oleje, vody na vlasy, zubní pasty, ústní vody; (5) hygienické výrobky, obvazový materiál, desinfekční prostředky, prostředky k ničení plevelu a plísní, prostředky k hubení škůdců a parazitů; dietetické potraviny k léčebným účelům, potraviny pro kojenče a batolata; (6) obecné kovy v surovém a polozpracovaném stavu a jejich slitiny, kotvy, kovářské, zvony, stavební materiál z válcovaného a litého kovu, kolejnice a jiný kovový materiál pro železnice, řetězy (s výjimkou hnacích řetězů pro vozidla), kovové kabely a neelektrické dráty, zámečnické výrobky, kovové tyče, roury, plechy, nedobytné pokladny a schránky, ocelové kuličky, podkovy, hřebíky, šrouby a jiný spojovací materiál, ostatní výrobky z obecných kovů neobsažené v jiných třídách; (7) stroje a obráběcí stroje, motory (kromě motorů pro pozemní vozidla) včetně zemědělských strojů; (8) ruční nářadí a nástroje, neelektrické termické přístroje, ruční stroje na vlasy a srst, nožířské výrobky, vidličky a lžice, břitvy; (9) přístroje a nástroje vědecké, navigační, geodetické, elektrické (včetně pro bezdrátovou telegrafii), fotografické, kinematografické a optické, přístroje a nástroje k vážení, měření, signalizování, pro účely kontrolní (inspekční), záchranné a pro výuku, automatické přístroje uváděné v činnost vhozením mince nebo známky, stroje pro záznam, přenos a reprodukci zvuku nebo obrazu, zapisovací pokladny a počítací stroje, elektrické a elektronické kancelářské stroje, počítačový hardware a software, hasicí přístroje, elektricky vyhřívané podušky, elektrické zapalovače, vysavače a leštiče parket; (11) zařízení osvětlovací, topná, na výrobu páry, zařízení pro vaření, chlazení, sušení, větrání, pro rozvod vody a zařízení sanitární; (16) papír a výrobky z papíru, lepenka a kartonážní výrobky, tiskoviny, časopisy, periodika, knihy, knihařské výrobky, fotografie, papírnické zboží, hrací karty, kancelářské potřeby, kancelářská lepidla, potřeby pro umělce, štětce, školní a učební potřeby a pomůcky, tiskací písma a štočky; (17) kaučuk, gutaperča, guma, balata a náhražky, výrobky z těchto hmot, pokud nejsou obsaženy v jiných třídách, folie, desky a tyče z plastických hmot (polotovary), hmoty těsnící, ucpávkové a isolační, osinek, slída a výrobky z nich, nekovové hadice; (18) kůže a imitace z kůže, výrobky z nich, pokud nejsou obsaženy v jiných třídách, surové kůže, kufrý a cestovní brašny, deštníky, slunečníky a hole, biče, postroje na koně a sedlářské výrobky; (19) nekovový stavební materiál včetně stavebního skla, dlaždic a obkládaček, kámen přírodní a umělý, cement, vápno, malta, sádra, štěrka, kameninové nebo cementové roury, výrobky pro stavbu cest, asfalt, smola a živec, dehtová lepenka, podlahové krytiny stavebního charakteru, montovatelné přenosné domy, kamenné pomníky, krby, komíny; (20) nábytek, zrcadla, rámy, výrobky (pokud nejsou obsaženy v jiných třídách) ze dřeva, korku, třtiny, rákosu, vrbového proutí, rohoviny, kostí, slonoviny, kostic, želvoviny, jantaru, perleti, mořské pěny, buničiny a z náhražek těchto hmot nebo z plastických hmot, matrace, žíněnky a podhlavníky a podobné ložní potřeby, výrobky z plastických hmot neobsažené v jiných třídách; (21) drobné nářadí a přenosné nádoby pro domácnost a kuchyni (nikoliv z drahých kovů plátovaných - dublé), kuchyňské neelektrické stroje, hřebeny, mycí houby, kartáče, kartáčnický materiál, pomůcky a látky k čištění, drátěnky, sklo surové nebo polozpracované, zboží skleněné, porcelánové a kameninové neobsažené v jiných třídách, keramické miniatury; (22) provazy, šňůry, provázky, sítě, stany, plachty, pytle, vycpávkový materiál (žíně, kapok, peří, mošská tráva atd.); (25) oděvy, oděvní součásti, osobní prádlo, obuv, kloboučnické zboží; (26) krajky a vyšívky, stuhu a šněrovadla, knoflíky, stiskací knoflíky, háčky a očka,

špendlíky a jehly, pletací jehlice, háčky, umělé květiny; (27) koberce, rohože, rohožky a jiné podlahové krytiny, tapety (kromě z textilu); (28) hry, hračky, tělocvičné a sportovní potřeby, zboží plážové a koupací, ozdoby na vánoční stromky; (31) výrobky zemědělské, zahradnické, lesnické a semena neobsažená v jiných třídách, živá zvířata, čerstvé ovoce a zelenina, osevní semena, živé rostliny a přírodní květiny, krmiva pro dobytek; (32) pivo, lehká piva a ležáky, vody minerální a šumivé a jiné nealkoholické nápoje, sirupy a jiné přípravky k přípravě nápojů; (33) alkoholické nápoje; (34) tabák v surovém nebo zpracovaném stavu, kuřácké potřeby, zápalky; (36) služby správců nemovitostí.

(511) 2, 3, 5, 6, 7, 8, 9, 11, 16, 17, 18, 19, 20, 21, 22, 25, 26, 27, 28, 31, 32, 33, 34, 36  
(210) O-97284

(111) **267850**  
(220) 10.03.2004  
(151) 29.11.2004  
(540)

**eleven**

(730) **Křenek Martin**, Řetízková 14, Jablonec n/Nisou, 46601, CZ  
(740) Mgr. Kamil Kolátor, Dolní nám. 5, Jablonec nad Nisou, 46601  
(510) (18) tašky, batohy; (25) oděvy.  
(511) 18, 25  
(210) O-343970

(111) **268364**  
(220) 13.02.2004  
(151) 28.12.2004  
(540)



(730) **NEOKLAS a.s.**, Šardice 700, Šardice, 69613, CZ  
(510) (33) nápoje alkoholické, vína, destiláty, likéry, lihoviny konzumní vyrobené studenou cestou, vína ovocná, hroznová (sycená a nesycená).  
(511) 33  
(210) O-343085

(111) **269310**  
(220) 30.04.2004  
(151) 26.01.2005  
(540)

**VILA - PRAHA s. r. o.**

(730) **VILA - PRAHA s. r. o.**, Dolnoměcholupská 17/209, Praha 10, 10100, CZ  
(510) (35) dodavatelské služby pro třetí osoby (nákup výrobků a služeb pro jiné podniky); (36) správa nemovitostí; (37) stavebnictví, zprostředkovatelská činnost v oblasti stavebnictví, úklidové práce, zednictví, obkladačské práce, tesařství, klempířství, přípravné práce pro stavby, opravy a údržba předmětů kulturní povahy údržba nemovitostí; (40) povrchové úpravy a svařování kovů.

(511) 35, 36, 37, 40  
(210) O-346039

(111) **269514**  
(220) 30.06.2004  
(151) 26.01.2005  
(540)



(730) **Karel Jochmann**, Riegrovo náměstí 265/6, Kroměříž, 76701, CZ  
(740) Ing. Zdeněk Kučera, Dlouhá 207 (P.O.BOX 92), Slušovice, 76315  
(510) (33) alkoholické nápoje původem z Kuby.  
(511) 33  
(210) O-355844

(111) **270415**  
(220) 12.08.2004  
(151) 28.02.2005  
(540)



(730) **Hortek Pavel Ing.**, Medkova 438/39, Praha 4, 14000, CZ  
(510) (16) reklamní, propagační a umělecké předměty a výrobky z papíru, fotografie; (35) reklamní a propagační činnost, umělecká agentura (obchodní vedení), merchandising, obchodní a podnikatelské poradenství; (41) agenturní činnost v kultuře, organizování a pořádání kulturních a zábavných akcí, živá představení, výchovná a vzdělávací činnost, informace o kultuře a zábavě.  
(511) 16, 35, 41  
(210) O-358396

(111) **271132**  
(220) 28.07.2004  
(151) 29.03.2005  
(540)



- (730) **Royal Golf Club Mariánské Lázně o.s.**, Mariánské Lázně 582, Mariánské Lázně, 35301, CZ  
(740) BOHEMIA PATENT, Ing. Jana Vanděliková, Vodičkova 791/41, Praha 1 - Nové Město, 11000  
(510) (25) oděvy dámské, pánské, dětské, oděvy pro volný čas a sport, zejména bundy, vesty, kabáty, mikiny, kalhoty, šortky, košile, svetry, trička, spodní prádlo, ponožky, obuv, kloboučnické zboží, oděvní pásy, rukavice; (28) sportovní vybavení pro golf, zejména golfové hole, golfové míčky, nástroje pro úpravu golfových drnů, golfové vaky na kolečkách nebo bez koleček, hry automatické - golfové trenažéry a simulátory, míče hrací - golfové, startovací - odpalové bloky pro golf; (35) reklamní, inzertní a propagační činnost, marketing, reklamní, inzertní a propagační činnost prostřednictvím jakéhokoliv média, prostřednictvím telefonní sítě nebo datové sítě nebo informační sítě nebo elektronické sítě nebo komunikační sítě nebo počítačové sítě, poskytování informací a jiných informačních produktů komerčního nebo reklamního charakteru, informačních produktů reklamního charakteru, multimediálních informací komerčního charakteru, komerční využití Internetu v oblastech komerčních internetových médií a vyhledávacích služeb, on-line inzerce, činnost reklamní agentury, zprostředkování v obchodních vztazích, zprostředkování v oblasti obchodu, reklamní, inzertní a propagační činnost, pořádání výstav a předváděcích akcí se zaměřením na komerční účely; (38) telematika, výměna, šíření a nebo získávání zpráv a informací včetně doprovodného zvuku, šíření elektronických časopisů, informací, elektronických periodik, knih v elektronické podobě, audio nebo audiovizuálních děl prostřednictvím informační nebo datové nebo elektronické nebo komunikační nebo telekomunikační nebo počítačové sítě, zejména Internetu, pomocí satelitů aj., služby na Internetu k obchodním a reklamním účelům; (41) sportovní a kulturní aktivity, zajišťování hry klasického golfu včetně rekreace osob, zajišťování a provozování sportovní činnosti, výuka a instruktáže sportovní, zejména golfu, pořádání sportovních turnajů a soutěží, elektronické publikování, poskytování informací o možnostech zábavy, výchově a vzdělání, klubové sportovní služby, měření času při sportovních disciplínách, nahrávání videopásek, organizování a vedení symposií, kolokvií, seminářů, konferencí, kongresů, pronájem stadionů; (43) automaty (rychlé občerstvení), bary (služby), bufety, kavárny, penziony (rezervace), poskytování přechodného ubytování, restaurace, ubytovací služby (hotely, penziony).  
(511) 25, 28, 35, 38, 41, 43  
(210) O-356621

(111) **271180**  
(220) 05.08.2004  
(151) 29.03.2005  
(540)



- (730) **Svatošová Jana Mgr.**, Tovární 486/7, Ostrava, Mariánské Hory a Hulváky, 70900, CZ  
(510) (41) výchova, vzdělávání, zábava, sportovní a kulturní aktivity, zejména služby, které poskytují osoby nebo instituce pro rozvoj duševních schopností osob, jakož i služby určené k zábavě nebo k upoutání pozornosti, obsahuje zejména:- služby týkající se výchovy osob ve všech formách,- služby, jejichž hlavním cílem jsou zábavy, rozptýlení nebo rekreace osob,- prezentace vizuálního umění veřejnosti pro kulturní a vzdělávací účely, služby fitness centra a sportovních klubů, veškeré služby a činnosti spojené pro sportovní, kulturní a výchovně-vzdělávací aktivity využívané dětmi, mládeží a dospělými osobami, tanečně a sportovně zaměřená vystoupení na veřejnosti.  
(511) 41  
(210) O-356870

(111) **271290**  
(220) 30.08.2004  
(151) 29.03.2005  
(540)



- (730) **Jacques & partner, s.r.o.**, Libeň č.p. 167, 25241, CZ  
(740) Stanislava Olšanská, Zelenohorská 503, Praha 8, 18100  
(510) (35) dodavatelské služby pro třetí osoby; (39) přeprava nábytku.  
(511) 35, 39  
(210) O-358859

(111) **271317**  
(220) 03.09.2004  
(151) 29.03.2005  
(540)

**NOVAX**

- (730) **NOVATO spol. s r.o.**, Uralská 770/6, Praha 6, 16000, CZ  
(740) Ing. Marie Smrčková, patentový zástupce, Velflíkova 10, Praha 6, 16000  
(510) (1) lepidla pro průmyslové účely, lepidla zařazená ve třídě 1; (16) lepidla kancelářská a pro domácnost.  
(511) 1, 16  
(210) O-359015



(111) **271596**  
(220) 09.02.2004  
(151) 26.04.2005  
(540)

### BEACH

(730) **SED, spol. s r.o.**, Vladivostocká 1460/2, Praha 10, 10000, CZ  
(510) (41) organizování sportovních akcí.  
(511) 41  
(210) O-342932

(111) **271954**  
(220) 06.08.2004  
(151) 26.04.2005  
(540)

### HALNET

(730) **100MEGA Distribution s.r.o.**, Železná 7, č.p. 681, Brno, 61900, CZ  
(740) BOHEMIA PATENT, Ing. Jana Vanděliková, Vodičkova 791/41, Praha 1 - Nové Město, 11000  
(510) (35) reklama na počítačové komunikační sítě; (38) výměna a šíření informací a zpráv prostřednictvím informačních a telekomunikačních sítí, např. počítačové sítě internet; (42) konstrukce www stránek, řešení www serverů.  
(511) 35, 38, 42  
(210) O-356916

(111) **271955**  
(220) 06.08.2004  
(151) 26.04.2005  
(540)

### HAL 3000

(730) **100MEGA Distribution s.r.o.**, Železná 7, č.p. 681, Brno, 61900, CZ  
(740) BOHEMIA PATENT, Ing. Jana Vanděliková, Vodičkova 791/41, Praha 1 - Nové Město, 11000  
(510) (37) servis, opravy a údržba počítačů; (42) konstrukce www stránek, řešení www serverů.  
(511) 37, 42  
(210) O-356917

(111) **271956**  
(220) 06.08.2004  
(151) 26.04.2005  
(540)

### HAL BOOK

(730) **100MEGA Distribution s.r.o.**, Železná 7, č.p. 681, Brno, 61900, CZ  
(740) BOHEMIA PATENT, Ing. Jana Vanděliková, Vodičkova 791/41, Praha 1 - Nové Město, 11000  
(510) (9) počítače a jejich komponenty; (37) servis, opravy a údržba počítačů; (42) konstrukce www stránek, řešení www serverů, zprostředkovatelská a poradenská činnost v oblasti výpočetní techniky spadající do této třídy.  
(511) 9, 37, 42  
(210) O-356918

(111) **271964**  
(220) 06.08.2004  
(151) 26.04.2005  
(540)

### Originální náhradní díly Mercedes Benz

(730) **Daimler AG**, Mercedesstr. 137, Stuttgart, 70327, DE  
(740) PATENTSERVIS Praha a.s., Na Podkovce 281/10, Praha 4, 14700  
(510) (9) součásti pro motorová vozidla obsažené ve třídě 9; (11) součásti pro motorová vozidla obsažené ve třídě 11; (12) motorová vozidla a jejich součásti obsažené ve třídě 12; (37) opravy a údržba motorových vozidel.  
(511) 9, 11, 12, 37  
(210) O-356930

(111) **271983**  
(220) 09.08.2004  
(151) 26.04.2005  
(540)

### Herba Vitalis Gely z živých bylin

(730) **Herba Vitalis s.r.o.**, Maltézské náměstí 537/4, Praha 1 - Malá Strana, 11800, CZ  
(510) (3) kosmetické přípravky.  
(511) 3  
(210) O-358119

(111) **271984**  
(220) 09.08.2004  
(151) 26.04.2005  
(540)

### Kosmetika z živých rostlin Herba Vitalis

(730) **Herba Vitalis s.r.o.**, Maltézské náměstí 537/4, Praha 1 - Malá Strana, 11800, CZ  
(510) (3) kosmetické přípravky.  
(511) 3  
(210) O-358120

(111) **272002**  
(220) 11.08.2004  
(151) 26.04.2005  
(540)

### nakupka.cz

(730) **MIKOSOFT PRAHA s.r.o.**, Michelská 715/55, Praha 4 Michle, 14100, CZ  
(740) Ing. Marie Smrčková, patentový zástupce, Velflíkova 10, Praha 6, 16000  
(510) (3) prací prostředky, kosmetické přípravky, kosmetické barvy, šampony, lak na vlasy, čisticí prostředky, deodoranty pro osobní potřebu, opalovací přípravky, přípravky na holení, mýdla, zubní pasty, leštící přípravky na nábytek a podlahu, autokosmetika, odrezovače; (7) brusky (stroje), brusné kotouče (části strojů), dřevoobráběcí stroje, kovoobráběcí stroje, soustruhy (obráběcí stroje), frézky (stroje), redukční ventily (části strojů), hoblovky, pilové listy a kotouče (části strojů), míchačky, stoly pro stroje, vrtačky elektrické ruční, vzduchové pistole na vytlačování tmelů, lepicí pistole elektrické, stříkací pistole na barvu, motorové kultivátory (stroje), plečky (stroje), drtiče zahradního odpadu, plečky (stroje), sekačky na trávu (stroje), řezačky na slámu, řetězové pily, sněhové pluhy, navijáky na hadice, čerpadla (stroje), drtiče domácího odpadu, hydraulické otvírače a zavírače dveří, čerpadla na pivo, elektrické mlýnky (pro domácnost), stroje na krájení chleba, lisy na ovoce pro domácnost, (elektrické), lisy na víno, mandly, masové mlýnky (stroje), mlýnky na kávu, jiné než na ruční pohon, elektrické otvírače na konzervy, myčky na nádobí, sifony (výrobníky nápojů), elektrické kuchyňské roboty, kuchyňské stroje elektrické, mísicí, kuchyňské stroje elektrické, mixéry, strouhací stroje na zeleninu, stroje na výrobu těstovin, elektrické šlehače pro domácnost, elektrické šamponovací stroje a přístroje na koberce, hadice k vysavačům prachu, sáčky pro vysavače, vysavače prachu, kartáče (části strojů), kartáče, elektricky poháněné, šicí stroje, pračky, lodní motory, motory pro motorové čluny, dynamo, elektrické generátory, čerpadla pro akvária (vzduchová); (8) nářadí a nástroje ruční, dlabací nástroje, dláta, frézky (nástroje), rašple, sekačky, pilky, hoblíky, vyťahovače hřebíků, štipací kleště, lupénkové pilky, ruční rozprašovače, pilníky, ruční kladiva, kleště, nebozezy, svěráky, šroubováky, vrtáky, otvíráky na konzervy (neelektrické), kráječe na zeleninu, kráječe sýrů, vaječnic, pizzy (neelektrické), louskáčky na ořechy, s výjimkou louskáčků z drahých kovů, sekačky na zeleninu, lžíce, naběračky, nože, nůžky, přístroje, kapesní nože, hmoždíře na drcení, ruční zařízení na stáčení tekutin, holicí soupravy, holicí strojky, holicí čepelky, kleště na nehty, manikúrové a pedikúrové soupravy, kulmy, zahradnické nářadí (ruční), plečky (ruční), ruční sekačky na trávu, vidle, rycí vidle, rýče, kypřič půdy, kultivátor (ruční), rozprašovače, hloubkový kypřič, zahradní frézka, ruční pilka, secí strojek (ruční) na trávník, secí kotouček, brouska na kosy, hrábě, česáčky na ovoce (ruční nářadí), sbíječky, krumpáče, motýčky, motyky, lopaty, zednické lžíce a kladívka, držáky nářadí, kosy, rýče, mačety, srpy, pilky (zahradnické), zahradnické nůžky, sekyrky, křbové nářadí a náčiní, hustilky pneumatik; (9) počítače a výpočetní technika včetně periferních zařízení k nim, obrazovky, tiskárny, klávesnice, servery, přenosné počítače, kapesní počítače a organizéry, grafické stanice a příslušenství a náhradní díly k nim obsažené ve třídě 9, hardware a software, grafické a zvukové karty, přídatné paměti, optické snímače dat, programy

operačních systémů, počítačové hry, hrací konzole pro hry, videohry, kalkulačky, stroje na počítání a třídění peněz, detektory kovů, detektory pravosti peněz, fotoaparáty a videokamery, digitální fotoaparáty a kamery včetně příslušenství k nim, grafické karty, videoprojektory, diaproyektory, dataprojektory, promítací plátna, kopírky, skenery, modemy, vizuální zobrazovací jednotky, reproduktory, dálkové ovladače, antény, autorádia, diktafony, walkmany, CD - přehrávače, DVD - přehrávače, gramofony, magnetofony, televizory, hi-fi soupravy, domácí video, nahrané i nenahrané nosiče záznamů, telefony, faxy, telefonní záznamníky, mobilní telefony, pagery, osobní vysílačky, telekomunikační technika včetně příslušenství k ní, akumulátory elektrické pro vozidla, baterie na zapalování, regulátory napětí pro vozidla, měřidla na benzin, tachometry pro kola, tachometry pro vozidla, závěsné rychloměry pro lodě, automatické řízení pro vozidla, výstražné trojúhelníky pro vozidla, zvuková poplašná zařízení, zabezpečovací zařízení proti krádeži, poplašná zařízení, akustická poplašná zařízení pro motorová vozidla, antiradary, sluneční brýle, pouzdra na brýle, dalekohledy, chrániče zubů, ochranné helmy pro sportovní účely, ochranné brýle pro sport, bóje, plovací kruhy, plovací vesty, potápěčské oděvy, masky a přístroje, teploměry, s výjimkou lékařských, tlakoměry, dalkoměry, geodetické přístroje, vodováhy, kompas, buzoly, lupy, přístroje pro GPS navigaci, váhy, kuchyňské hodiny, žehličky; (11) potřeby pro domácnost elektrické, chladicí a mrazicí zařízení a stroje, zařízení pro chlazení, nápojů, chladicí nádoby, destilační přístroje, ledničky, mrazničky, chladničky, klimatizační zařízení, ventilátory, kapkové zavlažovače, zvlhčovače vzduchu na radiátory, regulatory topení, mycí dřezy, filtry na pitnou vodu, digestoře, toustovače, topinkovače, mycí chleba, oplátkové formy elektrické, trouby, pražiče na ovoce, sušičky na ovoce, elektrické konvice, elektrické filtrační kávovary, mikrovlnné trouby, horkovzdušné trouby, fritézy, drtiče odpadků pro domácnost (elektrické), elektrické sušičky prádla, pračky, sporáky, stolní vařiče, digestoře, lustry, držáky na lampy a svítidla, objímky na lampy a elektrická světla, stínidla na lampy, kapesní svítilny, lucerny na svícení, petrolejky a olejové lampy na svícení, lihové hořáky a kahany, stropní světla, svítidla pro akvária, ozdobné fontány, elektrická světla na vánoční stromček, lampiony, potápěčské reflektory, žárovky, kamna, pece, sporáky, krby pro domácnost, elektrické vyhřívané příkrývky a podušky, radiátory elektrické, termostatické ventily, zahradní grily, grily na opékání, zařízení na otáčení rožněm, rožeň, rošty na opékání masa, lávové kameny pro použití v grilech, kamna, pece, sporáky, krby pro domácnost, vany, bidety, bojler, umyvadla, vířivky pro vany, koupelňové armatury, koupelňové obklady, sprchy, směšovací (páková) baterie pro vodovodní potrubí, kohoutky, instalační materiál pro vany, zařízení pro ohřev teplé vody, sprchovací kabiny, umyvadla, záchodová sedátka, záchodové mísy, přenosné záchody, splachovací zařízení na toaletu, stroje a přístroje načištění vzduchu, dezinfekční zařízení na toaletu, zařízení pro sauny, přístroje pro chlorování bazénů, zařízení na sušení rukou, sušiče vlasů, automobilové reflektory, směrová světla a žárovky pro vozidla, světla pro auta, světla a svítidla pro jízdní kola, spořiče paliva, topení pro automobily, vytápěcí tělesa pro auta, klimatizační zařízení pro vozidla, odmrazovače automobilů, protiošňikovací hubice, rozmrazovače skel vozidel, světelné zařízení proti oslnění pro automobily, sluneční kolektory; (12) automobily, mopedy, motocykly, jízdní kola, stojany na jízdní kola, kryty na automobilová kola, kola dopravních vozidel automobilové pneumatiky, pneumatiky pro jízdní kola, galusky pro jízdní kola a motocykly, cyklistické ráfky, nářadí na opravu duší a pneumatik, duše pneumatik, duše pro jízdní kola a motocykly, pumpičky pro vozidla a jízdní kola, pedály pro vozidla a motocykly, napínače paprsků kol, airbasy pro automobily, houkačky pro vozidla, poplašná zabezpečovací zařízení pro vozidla, potahy na sedadla vozidel, potahy na sedadla jízdních kol a motocyklů, zavazadlové nosiče pro vozidla, nosiče lyží na automobily, speciální brašny pro jednopopá vozidla opěrky hlavy na sedadla vozidel, sněhové řetězy, přívěsy, tříkolky, vozíky na hadice, nákupní vozíky, vozíky na zavazadla, volanty vozidel, brzdy vozidel, říditka, vidlice a tlumiče jízdních kol motocyklů, zvonky a zrcátka jízdních kol, zpětná zrcátka, pedály pro vozidla a motocykly, blatníky, stěrače, směrovky vozidel, blatníky, stěrače, směrovky vozidel, houkačky pro vozidla, čluny, lodě, pramice, kormidla, lodní šrouby, vesla, veslové vidlice, žerdě, ráhna pro lodě, záďová kormidla, pádla, padáky, křídla pro závěsné létání, bezpečnostní sedačky pro děti do automobilů, dětská skládací sedačka pojízdná, dětské kočárky, sportovní kočárky dětské, příkrývky na dětské kočárky, kryty na dětské kočárky, kolečkové židle, golfové vozíky, ruční vozíky, dvoukoláky, kolečka, saně, motorové saně; (35) reklama, propagace, inzerce a marketing, počítačové databáze - překlad, systemizace informací, poskytování obchodních a podnikatelských informací, pomoc při řízení obchodní a výrobní činnosti, zprostředkování obchodní činnosti prostřednictvím Internetu, rozšiřování

propagačních, reklamních a inzertních materiálů i po elektronické síti Internet, tvorba informačních systémů a specializovaných podnikových evidencí, poskytování on-line obchodních a reklamních informací, zejména prostřednictvím sítě Internet, poskytování reklamního prostoru na webovských stránkách, provozování portálu pro obchodování po Internetu, zprostředkování obchodu po Internetu; (36) leasing, poskytování nákupu na splátky, platby na splátky, koupě na splátky (financování), finanční poradenství a informace, informace o pojištění a konzultační služby v oblasti pojišťovnictví, kreditní karty (služby), zprostředkování pojištění majetkového, životního a úrazového on-line po Internetu.

(511) 3, 7, 8, 9, 11, 12, 35, 36  
(210) O-358367

(111) **272035**  
(220) 18.08.2004  
(151) 26.04.2005  
(540)

## Radio ROMANTIKA

(730) **LONDA spol. s r. o.**, Na příkopě 859/22, Praha 1, Nové Město, 11000, CZ  
(740) JUDr. Jiří Bedrna, Eliášova 21, Praha 6, 16000  
(510) (9) radiopřijímače, magnetické suporty zvukových záznamů, gramofonové desky, automatické distributory a mechanismy na mince; (16) papír, výrobky z papíru, tiskárenské výrobky, fotografie, kancelářské potřeby (kromě nábytku), tiskoviny; (35) rozhlasová reklama a public relations, reklamní akce a rozhlasová propagace, zprostředkování obchodů a obchodních záležitostí prostřednictvím rádia; (38) spoje (komunikace), vysílání vědeckých, vzdělávacích, výchovných, zábavných, hudebních, sportovních, kulturních a jiných rozhlasových programů; (41) výchova, vzdělání, školení, kurzy, semináře (formace), zábava, sportovní a kulturní aktivity, příprava a tvorba rozhlasových programů, tvorba a výroba audiovizuálních programů, agenturní umělecká činnost; (42) poradenská a konzultační činnost v oblasti multimediální a masmediální tvorby.  
(511) 9, 16, 35, 38, 41, 42  
(210) O-358529

(111) **272089**  
(220) 25.08.2004  
(151) 26.04.2005  
(540)

## RADIO RADOST FM

(730) **LONDA spol. s r. o.**, Na příkopě 859/22, Praha 1, Nové Město, 11000, CZ  
(740) JUDr. Jiří Bedrna, Eliášova 21, Praha 6, 16000  
(510) (9) radiopřijímače, magnetické suporty zvukových záznamů, gramofonové desky, automatické distributory a mechanismy na mince; (16) papír, výrobky z papíru, tiskárenské výrobky, fotografie, kancelářské potřeby, tiskoviny; (35) rozhlasová reklama a public relations, reklamní akce a rozhlasová propagace, zprostředkování obchodů a obchodních záležitostí prostřednictvím rádia; (38) spoje (komunikace), vysílání vědeckých, vzdělávacích, výchovných, zábavných, hudebních, sportovních, kulturních a jiných rozhlasových programů; (41) výchova, vzdělávání, školení, kurzy, semináře (formace), zábava, sportovní a kulturní aktivity, příprava a tvorba rozhlasových programů, tvorba a výroba audiovizuálních programů, agenturní umělecká činnost; (42) poradenská a konzultační činnost v oblasti multimediální a masmediální tvorby.  
(511) 9, 16, 35, 38, 41, 42  
(210) O-358765

(111) **272118**  
(220) 31.08.2004  
(151) 26.04.2005  
(540)

## MĚSÍČNÍK PRO MUŽE S MOZKEM

(730) **Mladá fronta a.s.**, Mezi Vodami 1952/9, Praha 4 - Modřany, 14300, CZ  
(510) (9) nosiče informací, zejména se záznamem obrazu a zvuku, data, databáze a jiné informační produkty na magnetických nosičích a v elektronických, datových, informačních a telekomunikačních sítích, multimediální aplikace, zejména elektronické časopisy, elektronická periodika a knihy v elektronické podobě, software pro počítače; (16) tiskoviny, periodický a neperiodický tisk, zejména časopisy, noviny, knihy, prospekty, plakáty, fotografie, pohlednice, dopisnice, dopisní papíry, kalendáře, knihařské výrobky, propagační materiály a předměty z

papíru, zejména letáky, brožury, obtisky, obalový materiál z papíru a plastických hmot, tiskařské typy a štočky, ozdobné a propagační předměty z papíru; (35) reklamní, inzertní a propagační činnost, informační servis a poradenské služby v obchodě, pořádání reklamních a obchodních výstav a předváděcích akcí zboží a služeb, včetně distribuce zboží k reklamním účelům, zprostředkovatelské služby v oblasti obchodu, obchodní služby v oboru polygrafie, průzkum trhu a marketing, obchodní zastoupení tuzemských a zahraničních firem, rozmnožovací služby; (41) nakladatelská a vydavatelská činnost v oboru zábavních, odborných, zpravodajských a vzdělávacích tiskovin, publikací, zpráv a informací, zvukových, textových a audiovizuálních nosičů, včetně multimediálních aplikací, produkční a agenturní činnost v oblasti zábavy, kultury a výchovy, pořádání zábavních soutěží, zájmových klubů a společenských akcí, pořádání společenských módních přehlídek, informační, konzultační, obstaravatelské a zprostředkovatelské služby v oboru nakladatelské a vydavatelské činnosti a produkční a agenturní činnosti v oblasti zábavy, kultury a výchovy.

(511) 9, 16, 35, 41  
(210) O-358897

(111) **272119**  
(220) 31.08.2004  
(151) 26.04.2005  
(540)



(730) **Mladá fronta a.s.**, Mezi Vodami 1952/9, Praha 4 - Modřany, 14300, CZ  
(510) (9) nosiče informací, zejména se záznamem obrazu a zvuku, data, databáze a jiné informační produkty na magnetických nosičích a v elektronických, datových, informačních a telekomunikačních sítích, multimediální aplikace, zejména elektronické časopisy, elektronická periodika a knihy v elektronické podobě, software pro počítače; (16) tiskoviny, periodický a neperiodický tisk, zejména časopisy, noviny, knihy, prospekty, plakáty, fotografie, pohlednice, dopisnice, dopisní papíry, kalendáře, knihařské výrobky, propagační materiály a předměty z papíru, zejména letáky, brožury, obtisky, obalový materiál z papíru a plastických hmot, tiskařské typy a štočky, ozdobné a propagační předměty z papíru; (35) reklamní, inzertní a propagační činnost, informační servis a poradenské služby v obchodě, pořádání reklamních a obchodních výstav a předváděcích akcí zboží a služeb, včetně distribuce zboží k reklamním účelům, zprostředkovatelské služby v oblasti obchodu, obchodní služby v oboru polygrafie, průzkum trhu a marketing, obchodní zastoupení tuzemských a zahraničních firem, rozmnožovací služby; (41) nakladatelská a vydavatelská činnost v oboru zábavních, odborných, zpravodajských a vzdělávacích tiskovin, publikací, zpráv a informací, zvukových, textových a audiovizuálních nosičů, včetně multimediálních aplikací, produkční a agenturní činnost v oblasti zábavy, kultury a výchovy, pořádání zábavních soutěží, zájmových klubů a společenských akcí, pořádání společenských módních přehlídek, informační, konzultační, obstaravatelské a zprostředkovatelské služby v oboru nakladatelské a vydavatelské činnosti a produkční a agenturní činnosti v oblasti zábavy, kultury a výchovy.

(511) 9, 16, 35, 41  
(210) O-358898

(111) **272138**  
(220) 03.09.2004  
(151) 26.04.2005  
(540)



(730) **Zemědělská a.s. Čejkovice**, Bílovecká 950, Čejkovice, 69615, CZ  
(740) Ing. Marie Smrčková, patentový zástupce, Velflíkova 10, Praha 6, 16000  
(510) (33) víno, alkoholické nápoje s výjimkou piva, extrakty z ovoce a hroznů s obsahem alkoholu, mošty s alkoholem, alkoholické nápoje obsahující ovoce; (40) zpracování vína; (44) vinařství.  
(511) 33, 40, 44  
(210) O-359016

(111) **272147**  
(220) 08.09.2004  
(151) 26.04.2005  
(540)



(730) **Pavlínek s.r.o.**, Zengrova 497/42, Ostrava - Vítkovice, 70300, CZ  
(740) Ing. Iva Rylková, Polská 1525, Ostrava - Poruba, 70800  
(510) (6) výrobky z kovů nebo litiny zahrnuté v této třídě, kovové dráty (nikoliv elektrické), kovová lana, kovové řetězy, kovové úchyty a jiné vázací a upevňovací prostředky z kovu, kovové upínače nebo napínače, kovové háky, kovová oka, kovové úvazky, kovové kladky (jiné než pro stroje), zámečnické výrobky, kovové konstrukce, kovové stavební prvky, kovové štítky, kovové skříňky; (12) upínací pásy na vozidla, upínače na vozidla k upevnění nákladů; (35) poradenství obchodní a podnikatelské, služby v oblasti reklamy, propagace a marketingu, služby organizačních a ekonomických poradců; (37) montáže (instalace) a opravy, stavebnické práce, revize a zkoušky zdvihacích zařízení; (41) výuka obsluhy technických zařízení, pořádání seminářů a vzdělávacích akcí, pořádání kulturních a zábavních akcí a zprostředkování těchto služeb, služby vydavatelství; (42) technické poradenství, technické testování, měření a technické analýzy, projektování, technický průzkum.  
(511) 6, 12, 35, 37, 41, 42  
(210) O-359091

(111) **272160**  
(220) 09.09.2004  
(151) 26.04.2005  
(540)

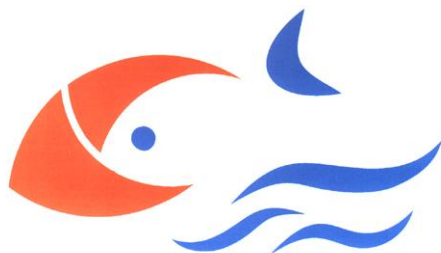

(730) **V & M FROZEN mořský potraviny, s.r.o.**, Masarykova 666, Postoloprty, 43942, CZ  
(510) (39) doprava, distribuce potravin připravovaných pro konzumaci pro restaurace, hotely a stravovací zařízení; (40) zpracování a úprava potravin, zejména jejich zmrazování, konzervace potravin; (42) poradenství a konzultační činnost v oboru potravin a mrazírenské technologie pro potravinářské účely.

(511) 39, 40, 42  
(210) O-359137

(111) **272195**  
(220) 13.09.2004  
(151) 26.04.2005  
(540)

### WHITE PEARL

(730) **VitalCare CZ s.r.o.**, Kamýk 24, Kamýk, 41201, CZ  
(740) PROPATENT, JUDr. Matěj Sedláček, Ke Kateřinkám 1393, Praha 4, 14900  
(510) (3) bělicí přípravky, přípravky pro bělení zubů, kosmetické přípravky na odstraňování skvrn a nežádoucího zbarvení zubů; (5) léčivé přípravky pro bělení zubů, léčivé bělicí přípravky; (21) aplikátory pro výše uvedené výrobky.

(511) 3, 5, 21  
(210) O-359242

(111) **272714**  
(220) 23.08.2004  
(151) 25.05.2005  
(540)



(730) **ČESKÁ LÉKÁRNA HOLDING, a.s.**, Palackého třída 924/105, Brno, 6120, CZ  
(740) Jan Evan, advokátní kancelář s.r.o., JUDr. Ing. Jan Evan, Na Florenci 2116/15, Praha 1, 11000  
(510) (3) léčebná kosmetika, kosmetické přípravky, toaletní přípravky, toaletní voda, kosmetické krémy, mýdla, kosmetické neceséry, kosmetické barvy, depilační přípravky, dezodoranty pro osobní potřebu, dezinfekční mýdla, pleťová voda pro kosmetické účely, přípravky proti pocení, šampóny, zubní pasty; (5) léčiva a léčivé přípravky humánní i veterinární, zdravotnický materiál, zubolékařské materiály, radiologicky kontrastní látky pro lékařské účely, dezinfekční a antibakteriální přípravky,

bakteriologické kultury a mikroorganismy pro lékařství a zvěrolékařství, léčivé rostliny a čaje, roztoky a přípravky pro ochranu kontaktních čoček, diagnostické přípravky pro lékařské účely, těhotenské testy, dietní potraviny pro lékařské účely, kojenecká výživa, minerály, vitamíny a doplňky výživy pro léčebné účely, minerální vody pro lékařské účely, menstruační vložky a tampóny, hygienické vložky a tampóny, absorpční kalhotky a pleny pro inkontinentní pacienty, krevní plazma, lékárníčky včetně obsahu, sterilizační přípravky; (29) proteiny pro lidskou potřebu, potravinové doplňky na bázi vejce, mléka, pylu a proteinů, ne pro lékařské účely, dětská výživa na bázi upravené zeleniny, ovoce, masa a ryb; (30) čaje, nápoje na bázi čaje, sladový výtažek jako potravina, dětská výživa na bázi obilnin; (44) lékárenství, provozování lékáren, poradenství ve farmacii.

(511) 3, 5, 29, 30, 44  
(210) O-358671

(111) **272774**  
(220) 30.09.2004  
(151) 25.05.2005  
(540)

### NOVATIT

(730) **NOVATO, spol. s r.o.**, Uralská 770/6, Praha 6, 16000, CZ  
(740) Ing. Marie Smrčková, patentový zástupce, Velflíkova 10, Praha 6, 16000  
(510) (1) chemické prostředky pro průmysl, technické provozy, zemědělství, lesnictví a údržbu a opravárenství, tmely obsažené ve třídě 1, lepidla pro průmysl a opravárenství; (2) tmely obsažené ve třídě 2, ochranné prostředky proti korozi, ochranné barvy, nátěry, laky; (3) prostředky pro čištění, leštění, odmašťování a broušení, prostředky osobní hygieny, mýdla a mycí prostředky pro mytí rukou, krémy na ošetření rukou; (4) maziva a mazadla, mazací oleje, tuky, pasty, spreje, průmyslové tuky a oleje; (5) desinfekční prostředky, fungicidy; (16) lepidla pro papírenství a domácnost; (17) tmely obsažené ve tř. 17, hmoty a materiály těsnící, ucpávkové a izolační.

(511) 1, 2, 3, 4, 5, 16, 17  
(210) O-359789

(111) **272789**  
(220) 18.10.2004  
(151) 25.05.2005  
(540)

### Vaše prosperita spočívá na pevných základech z našeho kameniva

(730) **Českomoravský štěrk, a.s.**, Mokrá č.p. 359, Mokrá, 66404, CZ  
(510) (19) stavební materiál včetně polozpracovaného řeziva (trámy, prkna, dřevěné panely, překližka, skleněné cihly, dlaždice apod.), přírodní a umělý kámen, cement, vápno, malta, sádra, štěrk, kameninové a cementové roury, stavební materiál pro stavbu cest, asfalt, smola, živec, přenosné domy, šotolina, výrobky všeho druhu z přírodního a umělého kamene spadající do této třídy, kamenné bloky, kamenné polotovary, obrubníky, haklíky, štípané a řezané kostky, kamenné architektonické prvky, nehraněné a hraněné desky z přírodního nebo umělého kamene včetně leštěných, obkladových a dlažebních materiálů na bázi kamene všeho druhu (například obkladové leštěné pásy, desky, fasádové desky, dlažební kostky, sokly, ostění, stolní a nábytkové desky), výrobky z kamene rotačního tvaru spadající do této třídy, kamenné pomníky a jejich součásti; (37) vyhledávání a těžba přírodního kamene a štěrkopísku, provádění skrývkových, rekultivačních, vrtacích, destruktivních a trhacích prací; (40) zpracování kamene přírodního i umělého, řezání, štípaní, broušení, tryskání, leštění, pemřování, frézování, formátování, zpracování štěrkopísku.

(511) 19, 37, 40  
(210) O-360267

(111) **273154**  
(220) 09.08.2004  
(151) 27.06.2005  
(540)



(730) **ALLTOYS, spol. s r.o.**, Na Rybníčku 12, Praha 2, 12000, CZ  
(740) JUDr. Ing. Ivan Rott, Křížová 18, Brno, 60300  
(510) (28) hry, hračky; (41) zábava.  
(511) 28, 41  
(210) O-358122

(111) **273155**  
(220) 09.08.2004  
(151) 27.06.2005  
(540)



(730) **ALLTOYS, spol. s r.o.**, Na Rybníčku 12, Praha 2, 12000, CZ  
(740) JUDr. Ing. Ivan Rott, Křížová 18, Brno, 60300  
(510) (28) hry, hračky; (41) zábava.  
(511) 28, 41  
(210) O-358123

(111) **273312**  
(220) 12.10.2004  
(151) 27.06.2005  
(540)



(730) **W.A.G. payment solutions, a.s.**, Na Vítězné pláni 1719/4, Praha 4, 14000, CZ  
(740) FISCHER & PARTNER Intellectual Property s.r.o., Ing. Michael Fischer, Na Hrobcí 294/5, Praha 2, 12000  
(510) (3) autokosmetika, přípravky k čištění, odmašťování, broušení a leštění; (4) průmyslové oleje a tuky, mazadla, paliva pevná, kapalná a plynná, včetně pohonných hmot; (37) servisní a opravárenské služby v oboru motorových a nemotorových vozidel a jiné dopravní techniky, včetně zprostředkování těchto služeb, služby pneuservisu, služby karosářské a lakýrnické, služby opravárenské, opravy elektrického příslušenství vozidel, údržba a mytí vozidel, provoz čerpacích stanic a myček vozidel; (39) přeprava osob, zboží a nákladů, včetně přepravy kapalin a plynů, provozování skladů, skladišť, překladišť, deponií, parkovišť, včetně halových a podzemních parkovišť a garáží; (42) technické poradenství v předmětech autokosmetiky, chemických výrobků, průmyslových olejů, tuků, maziv a paliv, včetně pohonných hmot a dopravních prostředků, odborné technické služby v oboru paliv a turbotechniky, diagnostika motorů a motorových vozidel; (43) služby v oboru dočasného ubytování a stravování, včetně rychlého občerstvení a služeb zprostředkovatelských.  
(511) 3, 4, 37, 39, 42, 43  
(210) O-360099

(111) **273480**  
(220) 23.11.2004  
(151) 27.06.2005  
(540)



(730) **Corpus Solutions a.s.**, Na Vítězné pláni 1719/4, Praha 4, 14000, CZ  
(740) Jiří Effmert, patentový zástupce, Družstevní 1424/12, Říčany, 25101  
(510) (35) systemizace informací do počítačových databází, vyhledávání dat v počítačových souborech; (38) počítačová komunikace; (39) archivace elektronicky ukládaných dat; (41) elektronické publikování, organizace a vedení seminářů; (42) tvorba webových stránek, aktualizace počítačových programů, instalace počítačových programů, kopírování počítačových programů, obnova počítačových dat, počítačové systémové analýzy, poradenství v software a hardware, počítačové programování a údržba počítačových programů; (45) poradenství v oblasti bezpečnosti, monitorování bezpečnostních systémů a zařízení.  
(511) 35, 38, 39, 41, 42, 45  
(210) O-420694

(111) **273847**  
(220) 13.09.2004  
(151) 25.07.2005  
(540)

### Troy

(730) **TIPAFROST, a.s.**, Žďárského 188, Třebíč, 67401, CZ  
(740) JUDr. Miroslav Zvěřina, Bráfova 20, Třebíč, 67401  
(510) (29) mléko a všechny mléčné výrobky, spadající do této třídy, mléčné nápoje, mražené mléčné výrobky, mražené ovoce, ovocná dřev, veškeré chlazené a zmražené výrobky, spadající do této třídy; (30) zmrzlina všech druhů, zmrzlinové poháry, přísady do zmrzlin (pojiva), prášky na výrobu zmrzliny, oplatky, led na osvěžení, cukrovinky, cukr, veškeré nápoje, spadající do této třídy, pečivo jemné, veškeré chlazené a zmražené výrobky, spadající do této třídy; (35) obchodování a zprostředkování obchodu s výše uvedenými výrobky, pomoc při řízení obchodní činnosti, řízení průmyslových nebo obchodních podniků, propagační a reklamní činnost, rozšiřování reklamních nebo inzerčních materiálů; (39) balení a skladování chlazeného a zmraženého zboží.  
(511) 29, 30, 35, 39  
(210) O-359218

(111) **274188**  
(220) 21.12.2004  
(151) 25.07.2005  
(540)

### CRADLE OF FILTH

(730) **Zářecký Miroslav**, Náměstí 5. května 21, Bečov nad Teplou, 36464, CZ  
(740) Ing. František Kania, Mendlovo nám. 1a, Brno, 60300  
(510) (14) klíčenky (bižuterie); (16) tužky, samolepky, obtisky, štítky; (18) klíčenky (kožená galanterie), tašky cestovní, nákupní, náprsní, plážové; (21) sklenice, džbány, porcelán, figurky skleněné, porcelánové, terakotové, otvíráky na lahve, podnosy, tácy, pohárky z papíru nebo umělých hmot; (24) povlečení, kapesníky, koupelnové textilie, lůžkové přehozy, ubrusy; (25) bermudy, trička, nášivky, čepice, koupací pláště, plavky, oděvy; (26) odznaky, placky (ozdobné knoflíky); (34) zapalovače, popelníky; (40) tisk na textil.  
(511) 14, 16, 18, 21, 24, 25, 26, 34, 40  
(210) O-421610

(111) **274495**  
(220) 23.08.2004  
(151) 25.08.2005  
(540)

### Česká lékárna, a.s.

(730) **ČESKÁ LÉKÁRNA HOLDING, a.s.**, Palackého třída 924/105, Brno, 6120, CZ  
(740) Jan Evan, advokátní kancelář s.r.o., JUDr. Ing. Jan Evan, Na Florenci 2116/15, Praha 1, 11000  
(510) (3) léčebná kosmetika, kosmetické přípravky, toaletní přípravky, toaletní voda, kosmetické krémy, mýdla, kosmetické neceséry, kosmetické barvy, depilační přípravky, dezodoranty pro osobní potřebu, dezinfekční mýdla, pleťová voda pro kosmetické účely, přípravky proti pocení, šampóny, zubní pasty; (5) léčiva a léčivé přípravky humánní i veterinární, zdravotnický materiál, zubolékařské materiály, radiologicky kontrastní látky pro lékařské účely, dezinfekční a antibakteriální přípravky, bakteriologické kultury a mikroorganismy pro lékařství a zvěrolékařství, léčivé rostliny a čaje, roztoky a přípravky pro ochranu kontaktních čoček, diagnostické přípravky pro lékařské účely, těhotenské testy, dietní potraviny pro lékařské účely, kojenecká výživa, minerály, vitaminy a doplňky výživy pro léčebné účely, minerální vody pro lékařské účely, menstruační vložky a tampóny, hygienické vložky a tampóny, absorpční kalhotky a pleny pro inkontinentní pacienty, krevní plazma, lékárníčky včetně obsahu, sterilizační přípravky; (29) proteiny pro lidskou potřebu, potravinové doplňky na bázi vejce, mléka, pylu a proteinů, ne pro lékařské účely, dětská výživa na bázi upravené zeleniny, ovoce, masa a ryb; (30) čaje, nápoje na bázi čaje, sladový výtažek jako potravina, dětská výživa na bázi obilnin; (44) lékárenství, provozování lékáren, poradenství ve farmacii.  
(511) 3, 5, 29, 30, 44  
(210) O-358670

(111) **274716**  
(220) 30.12.2004  
(151) 25.08.2005  
(540)

### NIGHTWISH

(730) **Zářecký Miroslav**, Náměstí 5. května 21, Bečov nad Teplou, 36464, CZ  
(740) Ing. František Kania, Mendlovo nám. 1a, Brno, 60300  
(510) (14) klíčenky (bižuterie); (16) tužky, samolepky, obtisky, štítky; (18) klíčenky (kožená galanterie), tašky cestovní, nákupní, náprsní, plážové, batohy, vaky (přes rameno); (21) sklenice, džbány, porcelán, figurky skleněné, porcelánové, terakotové, otvíráky na lahve, podnosy, tácy, pohárky z papíru nebo umělých hmot; (24) povlečení, kapesníky, koupelnové textilie, lůžkové přehozy, ubrusy; (25) bermudy, trička, nášivky, čepice, koupací pláště, plavky, oděvy, mikiny; (26) odznaky, placky (ozdobné knoflíky); (34) zapalovače, popelníky; (40) tisk na textil.  
(511) 14, 16, 18, 21, 24, 25, 26, 34, 40  
(210) O-421862

(111) **275077**  
(220) 20.08.2004  
(151) 13.09.2005  
(540)



(730) **Intercontinental Great Brands LLC**, 100 Deforest Avenue, East Hanover 07936, NJ, US  
(740) Čermák Hořejš Matějka a spol., JUDr. Jan Matějka, advokát, Národní 32, Praha 1, 11000  
(510) (30) pekařské výrobky, trvanlivé pečivo sladké i slané, jemné pečivo, cukrářské výrobky, náplně, krémy a polevy, cukrovinky, výrobky z obilovin, cereální výrobky, kakao, čokoláda, nápoje kávové, kakaové a čokoládové, zmrzlina, mražené krémy.  
(511) 30  
(210) O-358633

(111) **275164**  
(220) 16.08.2004  
(151) 29.09.2005  
(540)



(730) **Rossi Claudio**, Buchlovice 23, Uherské Hradiště, 68708, CZ  
(740) Mgr. Radim Němeček, Josefa Stancla 151, Uherské Hradiště, 68601  
(510) (43) služby zajišťující stravování a nápoje, dočasné ubytování.  
(511) 43  
(210) O-358478

(111) **275789**  
(220) 01.09.2004  
(151) 10.10.2005  
(540)

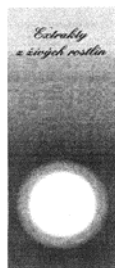

(730) **Herba Vitalis s.r.o.**, Maltézské náměstí 537/4, Praha 1 - Malá Strana, 11800, CZ  
(740) Čermák Hořejš Myslík a spol., JUDr. Ph.D. Karel Čermák, Národní 32, Praha 1, 11000  
(510) (3) mýdla, parfumerie, vonné oleje, bylinné esence pro kosmetické účely, vlasové vody, zubní pasty, ústní vody; (5) kosmetické přípravky pro léčebné účely, doplňky stravy pro léčebné účely, farmaceutické přípravky pro léčebné účely; (30) potraviny - doplňky stravy pro zvláštní výživu ne pro lékařské účely, bylinné esence patřící do této třídy; (31) doplňky stravy pro zvířata; (35) propagační činnost, reklama; (40) zpracování a úprava potravin (bylin).  
(511) 3, 5, 30, 31, 35, 40  
(210) O-358927

(111) **276930**  
(220) 15.04.2005  
(151) 28.11.2005  
(540)



(730) **PROFIKA s.r.o.**, U lesa 87, Nové Jirny, 25090, CZ  
(740) Ing. Jiří Střelák, Šumberova 42, Praha 6, 16200  
(510) (7) průmyslové stroje pro zpracování a úpravu materiálů - obráběcí stroje a soustruhy všeho druhu a jejich součásti, CNC obráběcí centra, CNC soustruhy, dlouhotočné automaty apod., strojírenské technologické celky, roboty (stroje), průmyslové stroje pro řezání, broušení, děrování, drčení, lisování, sekání, hoblování, čištění a mytí, míchání, třídění, nýtovací stroje, elektrické nůžky, obráběcí stroje, razící stroje, stroje pro vrání a vrtací hlavy / vrtáky všeho druhu, stroje pro stříkání - např. barev, průmyslové vysavače, pneumatická ovládací zařízení pro stroje a motory, průmyslová čerpadla - stroje, průmyslové dopravníky a elevátory, průmyslové odlučovače a odstředivky, filtrační stroje, generátory proudu, motory / pohony (s výjimkou pro pozemní vozidla) a jejich součásti, kompresory všeho druhu, transmisní strojní zařízení, drobné strojní součásti, stoly, podstavce, stojany a upínače pro stroje; (37) servisní činnost v oblasti strojírenství, opravy, úpravy a instalace strojního vybavení, zejména obráběcích strojů a jejich součástí; (40) zpracování a úprava materiálů, zejména kovů a slitin, plastů, dřeva a skla, kovoobrábění.  
(511) 7, 37, 40  
(210) O-425390

(111) **277045**  
(220) 20.05.2005  
(151) 28.11.2005  
(540) **ALBATROSS GOLF CLUB - Praha /  
Vysoký Újezd**

(730) **UNIMEX GROUP, a.s.**, Václavské náměstí 53, Praha 1, 11000, CZ  
(510) (35) správa hotelů, obchodní nebo podnikatelské informace, marketingové studie, obchodní reklama (pro třetí osoby), reklama, pronájem reklamních materiálů, pronájem reklamních ploch, rozhlasová reklama, rozšiřování reklamních nebo inzertních materiálů, rozšiřování vzorků (zboží), řízení (poradenské služby obchodní nebo podnikatelské), poradenství v obchodní činnosti, televizní reklamy, zasilání reklamních materiálů zákazníkům; (41) fotografování, provozování golfových hřišť, informace o možnostech rekreace, informace o možnostech zábavy, výchovně - zábavné klubové služby, kluby zdraví (služby), organizování a vedení konferencí, organizování a vedení kongresů, organizování sportovních soutěží, provozování sportovních zařízení, půjčování sportovního nářadí, služby pro oddech a rekreaci, organizování vzdělávacích a zábavných soutěží, pronájem sportovního zařízení; (43) automaty (rychlé občerstvení), služby barů, bufety, hotelové služby, rezervace hotelů, jídelny a závodní jídelny, kavárny, penziony, restaurace, rezervace penzionů, ubytovací služby (hotely, penziony), zásobování.  
(511) 35, 41, 43  
(210) O-426048

(111) **277253**  
(220) 22.12.2004  
(151) 22.12.2005  
(540) **CAMPING, CARS& CARAVANS**

(730) **NAKLADATELSTVÍ MISE, s.r.o.**, Prokopa Velikého 459/30, Ostrava, Vítkovice, 70300, CZ  
(740) Ing. Iva Rylková, Polská 1525, Ostrava - Poruba, 70800  
(510) (9) elektronické publikace na nosičích nebo v databázích on-line, včetně stránek provozovaných na internetu; (16) časopisy, tiskoviny periodické i neperiodické, fotografie; (35) reklama, propagace, inzerce, obchodní a podnikatelské informace; (41) služby nakladatelství a vydavatelství.  
(511) 9, 16, 35, 41  
(210) O-421659

(111) **278784**  
(220) 30.06.2005  
(151) 23.02.2006  
(540)



(730) **VUSTE-APIS s.r.o.**, Velflíkova 4, Praha 6, 16075, CZ  
(510) (9) software, počítačové programy na nosičích; (35) ekonomicko-organizační poradenství, činnost organizačních a ekonomických poradců, automatizované zpracování dat, organizační činnost v oblasti kultury - obchodní vedení, vedení účetnictví, zprostředkování obchodu; (36) pronájem nebytových prostor; (41) vydavatelská činnost, školicí činnost v oblasti vzdělávání; (42) inženýrská činnost v oblasti strojírenství (průmyslu), výzkum a vývoj přírodních a technických věd nebo společenských věd, tvorba software.  
(511) 9, 35, 36, 41, 42  
(210) O-427837

(111) **278987**  
(220) 28.07.2005  
(151) 23.02.2006  
(540)

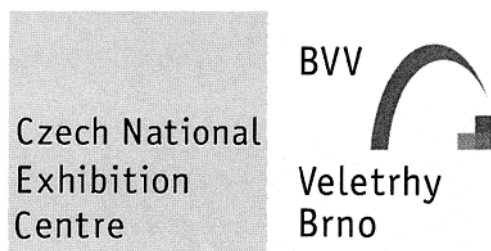

- (730) **Veletřhy Brno, a.s.**, Výstaviště 405/1, Brno, Pisárky, 60300, CZ  
(740) Ing. Jiří Dohnal, Nedbalova 29, Brno, 62300  
(510) (9) přístroje pro záznam, přenos nebo reprodukci zvuku či obrazu, hardware výpočetní a/nebo komunikační a/nebo informační techniky, software na magnetických nosičích, magnetické nebo optické nosiče zvukových a/nebo obrazových záznamů nahrané i nenahrané, videokazety nahrané i nenahrané, audiokazety nahrané i nenahrané, audiovizuální programy, audiovizuální díla, audiovizuální díla v digitální podobě, CD disky, videodiskety, audiodiskety, informace a záznamy v elektronické podobě, elektronické databáze a databázové produkty, informace a/nebo data a/nebo databáze a/nebo informační produkty na nosičích a/nebo v elektronických, datových, informačních, počítačových a komunikačních sítích, elektronické časopisy, knihy v elektronické podobě, multimediální noviny a časopisy, multimediální, zejména elektronická periodika, multimediální informační katalogy; (16) papír, lepenka a výrobky z těchto materiálů, které nejsou zařazeny do jiných tříd, tiskárenské výrobky, tiskoviny, časopisy, periodika, knihy, potřeby pro knižní vazby, fotografie, papírenské zboží, fotografie, fólie, kalendáře, katalogy, prospekty, plakáty, pohlednice, mapy, obálky, obaly spadající do této třídy, desky spadající do této třídy, dopisní papír, držáky na psací potřeby, etikety, kromě textilních, samolepky, vlajky papírové, papír balicí, papírové ubrousky, psací potřeby, psací podložky, psací soupravy, lepidla pro papírenství nebo domácnost, materiál pro umělce, štetce, psací stroje a kancelářské potřeby, s výjimkou nábytku, kancelářské pořadače, učební a školní potřeby a pomůcky, s výjimkou přístrojů, plastické obaly, které nejsou zařazeny do jiných tříd; (35) inzertní, reklamní a propagační činnost, poskytování pomoci při provozu obchodu, včetně zprostředkování obchodních a souvisejících obchodně personálních záležitostí, organizování výstav a veletrhů k reklamním a obchodním účelům, organizování módních přehlídek k obchodním účelům, odborné poradenství, vztahující se k organizování výstav a veletrhů k reklamním a obchodním účelům, správa obchodních zájmů třetích osob, vypracování statistických přehledů, poradenství v oblasti organizace a ekonomiky podnikání, marketing, průzkum a analýzy trhů, činnost a služby v oblasti aranžérství výstavních ploch, výstavních expozic, jakož i výstavních exponátů k reklamním a obchodním účelům, pronájem kancelářských strojů a zařízení, distribuce zboží k reklamním účelům, rozmnožování dokumentů; (37) technické zabezpečení výstav a výstavních ploch, zejména montáž a demontáž výstavních expozic, jakož i výstavních exponátů; (41) činnost vyučovací, výchovná, vzdělávací a zábavní, včetně pořádání specializačních doškolovacích kurzů, sympozií a konferencí, doprovodné výstavy k výchovným a vzdělávacím účelům, provozování pracovně diskusního a zájmového klubu, organizování výstav a veletrhů ke vzdělávacím, kulturním, výchovným a zábavním účelům, organizování společensko-kulturních akcí, pořádání zábavních soutěží, organizování soutěží o oceňování nejlepších exponátů, jakož i nejlepších expozic, odborné poradenství, vztahující se k organizování výstav a veletrhů ke vzdělávacím, kulturním, výchovným a zábavním účelům, organizování módních přehlídek pro výchovné, vzdělávací, kulturní a zábavní účely, kromě módních přehlídek pro reklamní účely, nakladatelská a vydavatelská činnost, provozování galerií.
- (511) 9, 16, 35, 37, 41  
(210) O-428572

(111) **278988**  
(220) 28.07.2005  
(151) 23.02.2006  
(540)

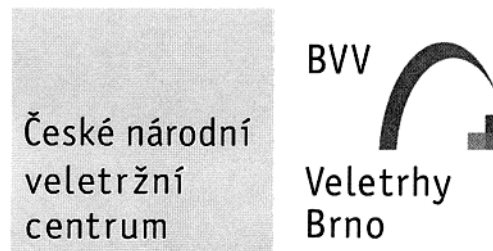

- (730) **Veletřhy Brno, a.s.**, Výstaviště 405/1, Brno, Pisárky, 60300, CZ  
(740) Ing. Jiří Dohnal, Nedbalova 29, Brno, 62300  
(510) (9) přístroje pro záznam, přenos nebo reprodukci zvuku či obrazu, hardware výpočetní a/nebo komunikační a/nebo informační techniky, software na magnetických nosičích, magnetické nebo optické nosiče zvukových a/nebo obrazových záznamů nahrané i nenahrané, videokazety nahrané i nenahrané, audiokazety nahrané i nenahrané, audiovizuální programy, audiovizuální díla, audiovizuální díla v digitální podobě, CD disky, videodiskety, audiodiskety, informace a záznamy v elektronické podobě, elektronické databáze a databázové produkty, informace a/nebo data a/nebo databáze a/nebo informační produkty na nosičích a/nebo v elektronických, datových, informačních, počítačových a komunikačních sítích, elektronické časopisy, knihy v elektronické podobě, multimediální noviny a časopisy, multimediální, zejména elektronická periodika, multimediální informační katalogy; (16) papír, lepenka a výrobky z těchto materiálů, které nejsou zařazeny do jiných tříd, tiskárenské výrobky, tiskoviny, časopisy, periodika, knihy, potřeby pro knižní vazby, fotografie, papírenské zboží, fotografie, fólie, kalendáře, katalogy, prospekty, plakáty, pohlednice, mapy, obálky, obaly spadající do této třídy, desky spadající do této třídy, dopisní papír, držáky na psací potřeby, etikety, kromě textilních, samolepky, vlajky papírové, papír balicí, papírové ubrousky, psací potřeby, psací podložky, psací soupravy, lepidla pro papírenství nebo domácnost, materiál pro umělce, štetce, psací stroje a kancelářské potřeby, s výjimkou nábytku, kancelářské pořadače, učební a školní potřeby a pomůcky, s výjimkou přístrojů, plastické obaly, které nejsou zařazeny do jiných tříd; (35) inzertní, reklamní a propagační činnost, poskytování pomoci při provozu obchodu, včetně zprostředkování obchodních a souvisejících obchodně personálních záležitostí, organizování výstav a veletrhů k reklamním a obchodním účelům, organizování módních přehlídek k obchodním účelům, odborné poradenství, vztahující se k organizování výstav a veletrhů k reklamním a obchodním účelům, správa obchodních zájmů třetích osob, vypracování statistických přehledů, poradenství v oblasti organizace a ekonomiky podnikání, marketing, průzkum a analýzy trhů, činnost a služby v oblasti aranžérství výstavních ploch, výstavních expozic, jakož i výstavních exponátů k reklamním a obchodním účelům, pronájem kancelářských strojů a zařízení, distribuce zboží k reklamním účelům, rozmnožování dokumentů; (37) technické zabezpečení výstav a výstavních ploch, zejména montáž a demontáž výstavních expozic, jakož i výstavních exponátů; (41) činnost vyučovací, výchovná, vzdělávací a zábavní, včetně pořádání specializačních doškolovacích kurzů, sympozií a konferencí, doprovodné výstavy k výchovným a vzdělávacím účelům, provozování pracovně diskusního a zájmového klubu, organizování výstav a veletrhů ke vzdělávacím, kulturním, výchovným a zábavním účelům, organizování společensko-kulturních akcí, pořádání zábavních soutěží, organizování soutěží o oceňování nejlepších exponátů, jakož i nejlepších expozic, odborné poradenství, vztahující se k organizování výstav a veletrhů ke vzdělávacím, kulturním, výchovným a zábavním účelům, organizování módních přehlídek pro výchovné, vzdělávací, kulturní a zábavní účely, kromě módních přehlídek pro reklamní účely, nakladatelská a vydavatelská činnost, provozování galerií.
- (511) 9, 16, 35, 37, 41  
(210) O-428573



(111) **278993**  
(220) 29.07.2005  
(151) 23.02.2006  
(540)

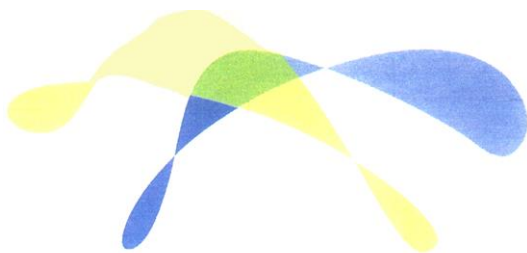

(730) **Celgene Corporation**, Morris Avenue 86, Summit, NJ, US  
(740) Čermák a spol., JUDr. Karel Čermák, Elišky Peškové 15, Praha 5, 15000  
(510) (5) farmaceutické přípravky pro léčbu nemocí a poruch, farmaceutické přípravky, ovlivňující imunitní systém, farmaceutické přípravky, zejména citokiny, tlumivé léky.  
(511) 5  
(210) O-428583

(111) **279016**  
(220) 03.08.2005  
(151) 23.02.2006  
(540)



(730) **Messtechnik Zehr s.r.o.**, Botičská 36, Jesenice - Osnice, 25242, CZ  
(510) (9) kontrolní lihové měřidlo VT, kontrolní lihové měřidlo MT.  
(511) 9  
(210) O-428685

(111) **281740**  
(220) 06.05.2005  
(151) 26.06.2006  
(540)



(730) **Realitní kancelář AZ, s.r.o.**, Žerotínova 1114, Vsetín, 75501, CZ  
(740) DANĚK & PARTNERS advikátní a patentová kancelář, Dr. Vilém Daněk, Vinohradská 45, Praha, 12000  
(510) (35) zprostředkování v oblasti obchodu a služeb ve tř. 35, marketing, obstaravatelská a zprostředkovatelská služba v rámci propagace, reklamy, obchodní činnosti a kancelářských prací, účetnictví, zpracování počítačových dat a spravování databází jako pomoc při podnikání a obchodu v rámci této třídy, marketingové služby v oblasti správy nemovitostí, logistiky, obchodní administrativa a kancelářské práce, aranžérství výloh a výkladů a průzkum trhu v souvislosti s uvedenými výrobky a službami pro jiné firmy a zákazníky, rozesílání prospektů, pořádání a příprava informačních tiskovin jako pomoc při podnikání a obchodu, účetní služby, inzertní činnost, poskytování pomoci při provozu obchodu, včetně zprostředkování obchodních a souvisejících obchodně personálních záležitostí, kontrola, vedení, vypracování statistických přehledů, poradenství v oblasti organizace a ekonomiky podnikání, poradenské služby při výběru zaměstnání, organizování výstav a veletrhů k reklamním a obchodním účelům, provádění aukcí a dražeb, pronájem kancelářských strojů a zařízení, distribuce zboží k reklamním účelům, vykonávání administrativních prací pomocí výpočetní techniky, zprostředkování nákupu a prodeje v oblasti výpočetní techniky (hardware i software), kopírování nebo rozmnožování dokumentů, dokladů apod., příprava a vyhotovení daňových přiznání, pronájem reklamních ploch, půjčování fotokopírovacích strojů, revize účtů (audit), pomoc při celním řízení v této třídě, zajištění reklamy za účelem prezentace podnikatelů v oblasti vnitrostátní a mezinárodní dopravy, přepravy, zasilatelství a skladištních zařízení, pronájem prodejních automatů; (36) zastavárny, provozování zastaváren, realitní činnost, leasing zařízení pro zpracování dal, finance a peněžní operace, finanční poradenství, poradenství a zprostředkování pojišťovnictví, úvěrování zbožových nákupů, úvěrové poradenství, služby týkající se sdělování informací ohledně proclení zboží, celního tarifu a tarifu zaručení celního dluhu, obstaratelství v rámci komplementace finančních služeb, pronájem nemovitostí, pozemků, realitní kancelář, pronájem bytových a nebytových prostor, zprostředkování nákupu a prodeje nemovitostí, oceňování a odhady nemovitostí, zprostředkování nemovitostí, pronájem bytů, pronájem nájemních a činžovních domů, pronajímání kanceláří, ubytovací kanceláře, správa nemovitostí, investorská činnost ve stavebnictví; (38) komunikační služby, zejména šíření a přenos inzerce a reklamy prostřednictvím telefonních sítí, rozšiřování, zveřejňování a přenos informací prostřednictvím počítačových a telekomunikačních prostředků a sítí, satelitů apod., šíření informací prostřednictvím počítačových sítí a telekomunikačních sítí včetně Internetu, informační kancelář, samostatný přenos dat nebo informací prostřednictvím telekomunikačních zařízení, počítačů, mobilních telefonů, služby zabezpečující audiovizuální komunikaci prostřednictvím informačních telekomunikačních sítí, kupříkladu počítačové sítě Internet, mobilních telefonů, satelitu apod., výměna a šíření informací a zpráv pomocí telekomunikačních sítí, datových sítí, informační nebo komunikační nebo elektronické techniky, elektronické nástěnky (služby), telekomunikační služby, poskytování přístupu k on-line službám, služby webových portálů, komunikace mobilními telefony a počítačová komunikace, posílání zpráv, pošta (elektronická), přenos zpráv a obrazových informací pomocí počítačů, šíření elektronických publikací v elektronické podobě pomocí počítačových a telekomunikačních sítí, pomocí mobilních telefonů, satelitu atp., komunikace a transakce v síti, služby datové sítě, pronájem

informačních a komunikačních míst, služby krátkých textových zpráv a mobilních multimediálních zpráv MMS.

(511) 35, 36, 38  
(210) O-426141

(111) **290602**  
(220) 04.10.2004  
(151) 06.06.2007  
(540)

(111) **281753**  
(220) 28.06.2005  
(151) 26.06.2006  
(540)



(730) **Landa Petr Ing.**, Rabasova 21, Ústí nad Labem, 40011, CZ  
(740) Mgr. Roman Fojtášek, advokát, Vinohradská 6, Praha 2, 12000  
(510) (36) úschova cenností, úschovní služby, úschova v bezpečnostních schránkách, směnárenské služby; (41) informace o možnostech rekreace, rozptýlení a zábavy, organizování a vedení kolokvií, konferencí, kongresů, symposií a seminářů, organizování kulturních nebo vzdělávacích výstav, plánování a organizování večírků, pořádání a řízení školení, služby pro oddech, rekreaci a zábavu, organizování živých vystoupení; (43) rychlé občerstvení, bary, bufety, kavárny, vinárny, jídelny, restaurace, včetně samoobslužné, opatrování zvířat v penzionu.  
(511) 36, 41, 43  
(210) O-427737

(111) **282954**  
(220) 03.02.2004  
(151) 24.08.2006  
(540)

### Zlatý kohout

(730) **GOOD TRIP v.o.s.**, Na Ořešovicce 485/39, Praha 6 - Střešovice, 16200, CZ  
(740) Mgr. František Steidl, Opletalova 5, Praha 1, 11000  
(510) (43) hotely, penziony, hotelové služby, ubytovací služby, rezervace ubytování, restaurace, kavárny.  
(511) 43  
(210) O-342710

(111) **282955**  
(220) 03.02.2004  
(151) 24.08.2006  
(540)

### Hotel Zlatý Kohout

(730) **GOOD TRIP v.o.s.**, Na Ořešovicce 485/39, Praha 6 - Střešovice, 16200, CZ  
(740) Mgr. František Steidl, Opletalova 5, Praha 1, 11000  
(510) (43) hotely, penziony, hotelové služby, ubytovací služby, rezervace ubytování, restaurace, kavárny.  
(511) 43  
(210) O-342711



(730) **Kofola a.s.**, Za drahou 165/1, Krnov, Pod Bezručovým vrchem, 79401, CZ  
(740) Čermák a spol., Mgr. Lukáš Lorenc, advokát, Národní 32, Praha 1, 11000  
(510) (32) točená limonáda s příchutí citrónu.  
(511) 32  
(210) O-359843

(111) **295229**  
(220) 21.06.2005  
(151) 16.01.2008  
(540)

# medifin

(730) **Medifin a.s.**, Plaňanská 573/1, Praha 10, 10800, CZ  
(510) (44) zdravotní péče, zdravotnická střediska.  
(511) 44  
(210) O-427475

(111) **306683**  
(220) 17.08.2004  
(151) 22.07.2009  
(540)

### PAN & CO

(730) **SUCCESS-MARKETING Unternehmensberatungsgesellschaft m.b.H.**, Leonfeldnerstraße 207, Linz, AT  
(740) Společná advokátní kancelář Vsetečka Zelený Švorčík Kalenský a partneři, JUDr. Otakar Švorčík, Hálkova 2, Praha 2, 12000  
(510) (30) káva, čaj, kakao, kávové náhražky, chléb, jemné pečivo a cukrářské výrobky, zmrzlina.  
(511) 30  
(210) O-465902

### Změny vlastníků ochranných známek

Kapitola obsahuje údaje o ochranných známkách, které byly převedeny nebo přešly ve smyslu ustanovení § 15 odst. 1, 2 a § 16 zákona č. 441/2003 Sb. na jiného vlastníka v rozsahu všech zapsaných výrobků nebo služeb.

Číslo zápisu	Dřívější vlastník	Nynější vlastník	S účinností od
178015	Pavel Primus, Bílkova 16, Praha 1, 11000, CZ	Primus Petr, Schoellerova 936/28, Praha 9, 19600, CZ	07.08.2014
195971	Praxair S. T. Technology, Inc., 441 Sackett Point Road, North Haven, CT, US	Praxair Technology, Inc., 55 Old Ridgebury Road, Danbury 06810-5113, CT, US	06.08.2014
207119	PSG, a.s., Napajedelská 1552, Otrokovice, 76502, CZ	PSG-International a.s., Napajedelská 1552, Otrokovice, 76502, CZ	11.08.2014
216272	INTERIOR PFD s.r.o., K Červenému dvoru 35, Praha 3, 13054, CZ	Prokeš Jiří Ing., Dolany 556, Olomouc, 78316, CZ	08.08.2014
217541	Burda Verlag Osteuropa, GmbH, Offenburg, DE	Mladá fronta a.s., Mezi Vodami 1952/9, Praha 4 - Modřany, 14300, CZ	12.08.2014
264398	PRESS SERVICES, s.r.o., Roháčova 188/37, Praha 3, 13000, CZ	Vanger Ladislav, Uhliska 2476, Rožnov pod Radhoštěm, 75661, CZ	08.08.2014
283931	REXIM International, spol.s r.o., Poznaňská 435/33, Praha 8, 18100, CZ	Mejsnarová Marie, Poznaňská 435/33, Praha 8, 18100, CZ	12.08.2014
290152	OVELOS a. s., U Habrovky 247/11, Praha 4, 14000, CZ	Králíček Petr Ing., Štěpánská 20, Praha 1, 11000, CZ	12.08.2014
290214	Vovk Oleg, Sadovaya 3, Vyalki, Ramenskiy rajon, Moskovskaya oblast, RU	Viktory Media s.r.o., Harmonická 1384/13, Praha 5 - Stodůlky, 15800, CZ	12.08.2014
291391	FTV Prima, spol. s r. o., Na Žertvách 24/132, Praha 8, 18000, CZ	Endemol International B.V., MediArena 1, 114 BC Amsterdam-Duivendrecht, NL	11.08.2014
292890	ALEX services, s.r.o., Preslova 552/2, Praha 5 - Smíchov, 15000, CZ	CK ALEX, s.r.o., Písnická 363/2, Praha 4 - Kamýk, 14200, CZ	08.08.2014
292891	ALEX services, s.r.o., Preslova 552/2, Praha 5 - Smíchov, 15000, CZ	CK ALEX, s.r.o., Písnická 363/2, Praha 4 - Kamýk, 14200, CZ	08.08.2014
292892	ALEX services, s.r.o., Preslova 552/2, Praha 5 - Smíchov, 15000, CZ	CK ALEX, s.r.o., Písnická 363/2, Praha 4 - Kamýk, 14200, CZ	08.08.2014
293757	Halašová Marta, Pod Šenkrovnou 73, Krušovice, 27053, CZ Halašová Jaroslava, Pod Šenkrovnou 73, Krušovice, 27053, CZ	Halašová Marta, Moskevská 1842, Kladno, 27201, CZ	07.08.2014
297653	Burda Praha spol. s r.o., Přemyslovská 2845/43, Praha 3, 13000, CZ	Mladá fronta a.s., Mezi Vodami 1952/9, Praha 4 - Modřany, 14300, CZ	12.08.2014
297673	Burda Praha, spol. s r.o., Přemyslovská 2845/43, Praha 3, 13000, CZ	Mladá fronta a.s., Mezi Vodami 1952/9, Praha 4 - Modřany, 14300, CZ	12.08.2014
297688	Burda Praha, spol. s r.o., Přemyslovská 2845/43, Praha 3, 13000, CZ	Mladá fronta a.s., Mezi Vodami 1952/9, Praha 4 - Modřany, 14300, CZ	12.08.2014
299854	Burda Praha spol. s r.o., Přemyslovská 2845/43, Praha 3, 13000, CZ	Mladá fronta a.s., Mezi Vodami 1952/9, Praha 4 - Modřany, 14300, CZ	12.08.2014
300874	Aponia Software, s.r.o., Hněvkovského 30/65, Brno, 61700, CZ	Bzing s.r.o., Běchovická 701/26, Praha 10 - Strašnice, 10000, CZ	11.08.2014
304722	Vovk Oleg, Sadovaya 3, Vyalki, Ramenskiy rajon, Moskovskaya oblast, RU	Viktory Media s.r.o., Harmonická 1384/13, Praha 5 - Stodůlky, 15800, CZ	12.08.2014
317761	Fashion Spot, s.r.o., Na Strži 1702/65, Praha 4, 14000, CZ	Visual Returns s.r.o., U Kamýku 284/11, Praha 4, 14200, CZ	08.08.2014
324576	Blatnický Miroslav Bc., Slunečná 417, Ohrobec, 25245, CZ	Šlechta Josef, Chatařská 433, Liberec 25, 46312, CZ	12.08.2014
329346	ELK Fertighaus Aktiengesellschaft, Industriestrasse 1, Schrems, AT	ELK Holding Aktiengesellschaft, Wiedner Hauptstraße 120-124, 1050 Vídeň, AT	11.08.2014
336177	XE Logistic s.r.o., Řipská 1445/6, Praha 10, 10100, CZ	Flégrová Zdenka, Kolářského 414, Horní Jelení, 53374, CZ	11.08.2014
336391	Krátký Roman, Pasteurova 771/4, Olomouc, 77200, CZ	Veselý Lubomír, Čadova 2, Olomouc, 77200, CZ	07.08.2014
337036	Café Broadway s.r.o., Na Příkopě 988/31, Praha 1, 11000, CZ	Café Broadway Praha s.r.o., Kaprova 42/14, Praha 1 - Staré Město, 11000, CZ	12.08.2014
339132	Jindra Tomáš JUDr., U Prašné brány 3, Praha 1, 11000, CZ	O2 Czech Republic a.s., Za Brumlovkou 266/2, Praha 4 - Michle, 14022, CZ	11.08.2014

### Změny v údajích o vlastnících ochranných známek

Kapitola obsahuje ochranné známky, u kterých byla v rejstříku ochranných známek vyznačena změna v údajích o vlastnících ve smyslu ustanovení § 27 odst. 2 a 7 zákona č. 441/2003 Sb.

Číslo zápisu	Vlastník	S účinností od
100138	Teva Czech Industries s.r.o., Ostravská 29, č.p. 305, Opava - Komárov, 74770, CZ	07.08.2014
106120	Kaka CZ s.r.o., Kněžves 185, 25268, CZ	11.08.2014
162364	Ferro Corporation, 6060 Parkland Boulevard, Mayfield Heights, 44124, OH, US	11.08.2014
165945	SAZKA a.s., K Žižkovu 851, Praha 9, 19093, CZ	11.08.2014
176452	SAZKA a.s., K Žižkovu 851, Praha 9, 19093, CZ	12.08.2014
178718	SAZKA a.s., K Žižkovu 851, Praha 9, 19093, CZ	11.08.2014
194266	Petr Pavouček Ing., Augustinova 2064/14, Praha, 14800, CZ	06.08.2014
195146	MITEK HOLDINGS, INC., 802 West Street, Wilmington, 19801, DE, US	11.08.2014
196209	Škola bojových umění NARAMA, Barákova 962/30, Plzeň - Lobzy, 32600, CZ	06.08.2014
197010	Perspekta, spol. s r.o., Galandauerova 2597/16, Brno, 61200, CZ	07.08.2014
199254	SAZKA a.s., K Žižkovu 851, Praha 9, 19093, CZ	11.08.2014
199255	SAZKA a.s., K Žižkovu 851, Praha 9, 19093, CZ	11.08.2014
199256	SAZKA a.s., K Žižkovu 851, Praha 9, 19093, CZ	11.08.2014
199257	SAZKA a.s., K Žižkovu 851, Praha 9, 19093, CZ	11.08.2014
200005	HESTI, spol. s r. o., K Hájům 946/10, Praha 5, Stodůlky, 15500, CZ	06.08.2014
201842	Veletrhy Brno, a.s., Výstaviště 405/1, Brno, Pisárky, 60300, CZ	07.08.2014
207405	SAZKA a.s., K Žižkovu 851, Praha 9, 19093, CZ	11.08.2014
207406	SAZKA a.s., K Žižkovu 851, Praha 9, 19093, CZ	11.08.2014
207407	SAZKA a.s., K Žižkovu 851, Praha 9, 19093, CZ	11.08.2014
207408	SAZKA a.s., K Žižkovu 851, Praha 9, 19093, CZ	11.08.2014
207410	SAZKA a.s., K Žižkovu 851, Praha 9, 19093, CZ	11.08.2014
207411	SAZKA a.s., K Žižkovu 851, Praha 9, 19093, CZ	11.08.2014
207414	SAZKA a.s., K Žižkovu 851, Praha 9, 19093, CZ	11.08.2014
207415	SAZKA a.s., K Žižkovu 851, Praha 9, 19093, CZ	11.08.2014
211087	SAZKA a.s., K Žižkovu 851, Praha 9, 19093, CZ	11.08.2014
211088	SAZKA a.s., K Žižkovu 851, Praha 9, 19093, CZ	11.08.2014
214370	SAZKA a.s., K Žižkovu 851, Praha 9, 19093, CZ	11.08.2014
214371	SAZKA a.s., K Žižkovu 851, Praha 9, 19093, CZ	11.08.2014
221098	SAZKA a.s., K Žižkovu 851, Praha 9, 19093, CZ	11.08.2014
222051	SAZKA a.s., K Žižkovu 851, Praha 9, 19093, CZ	11.08.2014
224096	SOCIETE COOPERATIVE AGRICOLE LIMAGRAIN, Rue Henri Mondor Biopole Clermont-Limagne, 63360 Saint-Beauzire, FR	08.08.2014
224779	SAZKA a.s., K Žižkovu 851, Praha 9, 19093, CZ	11.08.2014
224780	SAZKA a.s., K Žižkovu 851, Praha 9, 19093, CZ	11.08.2014
225673	SAZKA a.s., K Žižkovu 851, Praha 9, 19093, CZ	11.08.2014
226245	SAZKA a.s., K Žižkovu 851, Praha 9, 19093, CZ	11.08.2014
226457	O2 Czech Republic a.s., Za Brumlovkou 266/2, Praha 4 - Michle, 14022, CZ	07.08.2014
226459	O2 Czech Republic a.s., Za Brumlovkou 266/2, Praha 4 - Michle, 14022, CZ	07.08.2014
226460	O2 Czech Republic a.s., Za Brumlovkou 266/2, Praha 4 - Michle, 14022, CZ	07.08.2014
231997	O2 Czech Republic a.s., Za Brumlovkou 266/2, Praha 4 - Michle, 14022, CZ	07.08.2014
234569	O2 Czech Republic a.s., Za Brumlovkou 266/2, Praha 4 - Michle, 14022, CZ	12.08.2014
234571	SAZKA a.s., K Žižkovu 851, Praha 9, 19093, CZ	11.08.2014
235272	SAZKA a.s., K Žižkovu 851, Praha 9, 19093, CZ	11.08.2014
235273	SAZKA a.s., K Žižkovu 851, Praha 9, 19093, CZ	11.08.2014
235274	SAZKA a.s., K Žižkovu 851, Praha 9, 19093, CZ	11.08.2014
235275	SAZKA a.s., K Žižkovu 851, Praha 9, 19093, CZ	11.08.2014
235276	SAZKA a.s., K Žižkovu 851, Praha 9, 19093, CZ	11.08.2014
235277	SAZKA a.s., K Žižkovu 851, Praha 9, 19093, CZ	11.08.2014
235278	SAZKA a.s., K Žižkovu 851, Praha 9, 19093, CZ	11.08.2014
235279	SAZKA a.s., K Žižkovu 851, Praha 9, 19093, CZ	11.08.2014

Číslo zápisu	Vlastník	S účinností od
235280	SAZKA a.s., K Žižkovu 851, Praha 9, 19093, CZ	11.08.2014
235281	SAZKA a.s., K Žižkovu 851, Praha 9, 19093, CZ	11.08.2014
235558	O2 Czech Republic a.s., Za Brumlovkou 266/2, Praha 4 - Michle, 14022, CZ	07.08.2014
236300	O2 Czech Republic a.s., Za Brumlovkou 266/2, Praha 4 - Michle, 14022, CZ	12.08.2014
236303	O2 Czech Republic a.s., Za Brumlovkou 266/2, Praha 4 - Michle, 14022, CZ	12.08.2014
236847	O2 Czech Republic a.s., Za Brumlovkou 266/2, Praha 4 - Michle, 14022, CZ	07.08.2014
236850	O2 Czech Republic a.s., Za Brumlovkou 266/2, Praha 4 - Michle, 14022, CZ	07.08.2014
237268	O2 Czech Republic a.s., Za Brumlovkou 266/2, Praha 4 - Michle, 14022, CZ	07.08.2014
237442	O2 Czech Republic a.s., Za Brumlovkou 266/2, Praha 4 - Michle, 14022, CZ	07.08.2014
237513	SAZKA a.s., K Žižkovu 851, Praha 9, 19093, CZ	11.08.2014
238370	O2 Czech Republic a.s., Za Brumlovkou 266/2, Praha 4 - Michle, 14022, CZ	07.08.2014
238472	O2 Czech Republic a.s., Za Brumlovkou 266/2, Praha 4 - Michle, 14022, CZ	12.08.2014
238632	SAZKA a.s., K Žižkovu 851, Praha 9, 19093, CZ	12.08.2014
238634	SAZKA a.s., K Žižkovu 851, Praha 9, 19093, CZ	12.08.2014
238833	O2 Czech Republic a.s., Za Brumlovkou 266/2, Praha 4 - Michle, 14022, CZ	12.08.2014
238867	O2 Czech Republic a.s., Za Brumlovkou 266/2, Praha 4 - Michle, 14022, CZ	12.08.2014
238868	O2 Czech Republic a.s., Za Brumlovkou 266/2, Praha 4 - Michle, 14022, CZ	12.08.2014
238869	O2 Czech Republic a.s., Za Brumlovkou 266/2, Praha 4 - Michle, 14022, CZ	12.08.2014
238870	O2 Czech Republic a.s., Za Brumlovkou 266/2, Praha 4 - Michle, 14022, CZ	12.08.2014
238871	O2 Czech Republic a.s., Za Brumlovkou 266/2, Praha 4 - Michle, 14022, CZ	12.08.2014
238872	O2 Czech Republic a.s., Za Brumlovkou 266/2, Praha 4 - Michle, 14022, CZ	12.08.2014
238873	O2 Czech Republic a.s., Za Brumlovkou 266/2, Praha 4 - Michle, 14022, CZ	12.08.2014
238874	O2 Czech Republic a.s., Za Brumlovkou 266/2, Praha 4 - Michle, 14022, CZ	12.08.2014
238875	O2 Czech Republic a.s., Za Brumlovkou 266/2, Praha 4 - Michle, 14022, CZ	12.08.2014
238876	O2 Czech Republic a.s., Za Brumlovkou 266/2, Praha 4 - Michle, 14022, CZ	12.08.2014
239401	O2 Czech Republic a.s., Za Brumlovkou 266/2, Praha 4 - Michle, 14022, CZ	12.08.2014
239757	SAZKA a.s., K Žižkovu 851, Praha 9, 19093, CZ	12.08.2014
239759	SAZKA a.s., K Žižkovu 851, Praha 9, 19093, CZ	12.08.2014
240147	SAZKA a.s., K Žižkovu 851, Praha 9, 19093, CZ	11.08.2014
240148	SAZKA a.s., K Žižkovu 851, Praha 9, 19093, CZ	11.08.2014
241037	O2 Czech Republic a.s., Za Brumlovkou 266/2, Praha 4 - Michle, 14022, CZ	12.08.2014
241424	SAZKA a.s., K Žižkovu 851, Praha 9, 19093, CZ	12.08.2014
241425	SAZKA a.s., K Žižkovu 851, Praha 9, 19093, CZ	12.08.2014
241426	SAZKA a.s., K Žižkovu 851, Praha 9, 19093, CZ	12.08.2014
241427	SAZKA a.s., K Žižkovu 851, Praha 9, 19093, CZ	12.08.2014
242339	SAZKA a.s., K Žižkovu 851, Praha 9, 19093, CZ	12.08.2014
242972	O2 Czech Republic a.s., Za Brumlovkou 266/2, Praha 4 - Michle, 14022, CZ	12.08.2014
243333	SAZKA a.s., K Žižkovu 851, Praha 9, 19093, CZ	12.08.2014
245389	O2 Czech Republic a.s., Za Brumlovkou 266/2, Praha 4 - Michle, 14022, CZ	07.08.2014
245423	SAZKA a.s., K Žižkovu 851, Praha 9, 19093, CZ	11.08.2014
245424	SAZKA a.s., K Žižkovu 851, Praha 9, 19093, CZ	11.08.2014
245433	SAZKA a.s., K Žižkovu 851, Praha 9, 19093, CZ	12.08.2014
245439	SAZKA a.s., K Žižkovu 851, Praha 9, 19093, CZ	12.08.2014
245670	OSI Pharmaceuticals, LLC, 1 Astellas Way, Northbrook 60062, IL, US	06.08.2014
246348	SAZKA a.s., K Žižkovu 851, Praha 9, 19093, CZ	12.08.2014
246349	SAZKA a.s., K Žižkovu 851, Praha 9, 19093, CZ	12.08.2014
246350	SAZKA a.s., K Žižkovu 851, Praha 9, 19093, CZ	12.08.2014
246351	SAZKA a.s., K Žižkovu 851, Praha 9, 19093, CZ	12.08.2014
246352	SAZKA a.s., K Žižkovu 851, Praha 9, 19093, CZ	12.08.2014
246353	SAZKA a.s., K Žižkovu 851, Praha 9, 19093, CZ	12.08.2014
246477	SAZKA a.s., K Žižkovu 851, Praha 9, 19093, CZ	12.08.2014
246589	SAZKA a.s., K Žižkovu 851, Praha 9, 19093, CZ	12.08.2014
247098	SAZKA a.s., K Žižkovu 851, Praha 9, 19093, CZ	12.08.2014
247099	SAZKA a.s., K Žižkovu 851, Praha 9, 19093, CZ	12.08.2014
249575	SAZKA a.s., K Žižkovu 851, Praha 9, 19093, CZ	12.08.2014

Číslo zápisu	Vlastník	S účinností od
249576	SAZKA a.s., K Žižkovu 851, Praha 9, 19093, CZ	12.08.2014
249578	SAZKA a.s., K Žižkovu 851, Praha 9, 19093, CZ	12.08.2014
249579	SAZKA a.s., K Žižkovu 851, Praha 9, 19093, CZ	12.08.2014
249923	O2 Czech Republic a.s., Za Brumlovkou 266/2, Praha 4 - Michle, 14022, CZ	07.08.2014
254133	O2 Czech Republic a.s., Za Brumlovkou 266/2, Praha 4 - Michle, 14022, CZ	07.08.2014
254134	O2 Czech Republic a.s., Za Brumlovkou 266/2, Praha 4 - Michle, 14022, CZ	07.08.2014
254149	O2 Czech Republic a.s., Za Brumlovkou 266/2, Praha 4 - Michle, 14022, CZ	12.08.2014
254150	O2 Czech Republic a.s., Za Brumlovkou 266/2, Praha 4 - Michle, 14022, CZ	12.08.2014
257092	SAZKA a.s., K Žižkovu 851, Praha 9, 19093, CZ	12.08.2014
257093	SAZKA a.s., K Žižkovu 851, Praha 9, 19093, CZ	12.08.2014
257955	SAZKA a.s., K Žižkovu 851, Praha 9, 19093, CZ	12.08.2014
257956	SAZKA a.s., K Žižkovu 851, Praha 9, 19093, CZ	12.08.2014
258362	SAZKA a.s., K Žižkovu 851, Praha 9, 19093, CZ	12.08.2014
258693	O2 Czech Republic a.s., Za Brumlovkou 266/2, Praha 4 - Michle, 14022, CZ	07.08.2014
261683	SAZKA a.s., K Žižkovu 851, Praha 9, 19093, CZ	12.08.2014
261684	SAZKA a.s., K Žižkovu 851, Praha 9, 19093, CZ	12.08.2014
262417	SAZKA a.s., K Žižkovu 851, Praha 9, 19093, CZ	12.08.2014
263868	SAZKA a.s., K Žižkovu 851, Praha 9, 19093, CZ	12.08.2014
265829	SAZKA a.s., K Žižkovu 851, Praha 9, 19093, CZ	12.08.2014
265882	SAZKA a.s., K Žižkovu 851, Praha 9, 19093, CZ	12.08.2014
269700	SAZKA a.s., K Žižkovu 851, Praha 9, 19093, CZ	12.08.2014
270797	SAZKA a.s., K Žižkovu 851, Praha 9, 19093, CZ	12.08.2014
270798	SAZKA a.s., K Žižkovu 851, Praha 9, 19093, CZ	12.08.2014
270799	SAZKA a.s., K Žižkovu 851, Praha 9, 19093, CZ	12.08.2014
270800	SAZKA a.s., K Žižkovu 851, Praha 9, 19093, CZ	12.08.2014
270801	SAZKA a.s., K Žižkovu 851, Praha 9, 19093, CZ	12.08.2014
270802	SAZKA a.s., K Žižkovu 851, Praha 9, 19093, CZ	12.08.2014
270803	SAZKA a.s., K Žižkovu 851, Praha 9, 19093, CZ	12.08.2014
270804	SAZKA a.s., K Žižkovu 851, Praha 9, 19093, CZ	12.08.2014
270805	SAZKA a.s., K Žižkovu 851, Praha 9, 19093, CZ	12.08.2014
270806	SAZKA a.s., K Žižkovu 851, Praha 9, 19093, CZ	12.08.2014
270807	SAZKA a.s., K Žižkovu 851, Praha 9, 19093, CZ	12.08.2014
270808	SAZKA a.s., K Žižkovu 851, Praha 9, 19093, CZ	12.08.2014
270908	pux s.r.o., Jaselská 194/11, Brno, 60200, CZ	11.08.2014
271180	Svatošová Jana Mgr., Tovární 486/7, Ostrava, Mariánské Hory a Hulváky, 70900, CZ	11.08.2014
271290	Jacques & partner, s.r.o., Libeň č.p. 167, 25241, CZ	11.08.2014
271983	Herba Vitalis s.r.o., Maltézské náměstí 537/4, Praha 1 - Malá Strana, 11800, CZ	12.08.2014
271984	Herba Vitalis s.r.o., Maltézské náměstí 537/4, Praha 1 - Malá Strana, 11800, CZ	12.08.2014
272002	MIKOSOFT PRAHA s.r.o., Michelská 715/55, Praha 4 Michle, 14100, CZ	06.08.2014
272138	Zemědělská a.s. Čejkovice, Bílovecká 950, Čejkovice, 69615, CZ	06.08.2014
272160	V & M FROZEN mořský potvory, s.r.o., Masarykova 666, Postoloprty, 43942, CZ	07.08.2014
272179	OSI Pharmaceuticals, LLC, 1 Astellas Way, Northbrook 60062, IL, US	06.08.2014
272991	SAZKA a.s., K Žižkovu 851, Praha 9, 19093, CZ	12.08.2014
272992	SAZKA a.s., K Žižkovu 851, Praha 9, 19093, CZ	12.08.2014
273904	SAZKA a.s., K Žižkovu 851, Praha 9, 19093, CZ	12.08.2014
273905	SAZKA a.s., K Žižkovu 851, Praha 9, 19093, CZ	12.08.2014
274568	Enaspol a.s., Velvěty 79, Rtyně nad Bilinou, 41501, CZ	07.08.2014
275164	Rossi Claudio, Buchlovice 23, Uherské Hradiště, 68708, CZ	06.08.2014
275593	Základní škola a Praktická škola SVÍTÁNÍ, o.p.s., Komenského 432, Pardubice - Pardubičky, 53003, CZ	11.08.2014
275789	Herba Vitalis s.r.o., Maltézské náměstí 537/4, Praha 1 - Malá Strana, 11800, CZ	12.08.2014
277253	NAKLADATELSTVÍ MISE, s.r.o., Prokopa Velikého 459/30, Ostrava, Vítkovice, 70300, CZ	12.08.2014
278987	Veletřhy Brno, a.s., Výstaviště 405/1, Brno, Pisárky, 60300, CZ	07.08.2014
278988	Veletřhy Brno, a.s., Výstaviště 405/1, Brno, Pisárky, 60300, CZ	07.08.2014
279410	SAZKA a.s., K Žižkovu 851, Praha 9, 19093, CZ	12.08.2014
279411	SAZKA a.s., K Žižkovu 851, Praha 9, 19093, CZ	12.08.2014

Číslo zápisu	Vlastník	S účinností od
279412	SAZKA a.s., K Žižkovu 851, Praha 9, 19093, CZ	12.08.2014
279413	SAZKA a.s., K Žižkovu 851, Praha 9, 19093, CZ	12.08.2014
279414	SAZKA a.s., K Žižkovu 851, Praha 9, 19093, CZ	12.08.2014
279415	SAZKA a.s., K Žižkovu 851, Praha 9, 19093, CZ	12.08.2014
279416	SAZKA a.s., K Žižkovu 851, Praha 9, 19093, CZ	12.08.2014
279417	SAZKA a.s., K Žižkovu 851, Praha 9, 19093, CZ	12.08.2014
279418	SAZKA a.s., K Žižkovu 851, Praha 9, 19093, CZ	12.08.2014
279419	SAZKA a.s., K Žižkovu 851, Praha 9, 19093, CZ	12.08.2014
279420	SAZKA a.s., K Žižkovu 851, Praha 9, 19093, CZ	12.08.2014
279421	SAZKA a.s., K Žižkovu 851, Praha 9, 19093, CZ	12.08.2014
282893	SAZKA a.s., K Žižkovu 851, Praha 9, 19093, CZ	12.08.2014
282954	GOOD TRIP v.o.s., Na Ořešovicce 485/39, Praha 6 - Střešovice, 16200, CZ	12.08.2014
282955	GOOD TRIP v.o.s., Na Ořešovicce 485/39, Praha 6 - Střešovice, 16200, CZ	12.08.2014
283151	Galén, spol. s r.o., Na Popelce 3144/10a, Praha 5, Smíchov, 15000, CZ	06.08.2014
285928	SAZKA a.s., K Žižkovu 851, Praha 9, 19093, CZ	12.08.2014
285976	SAZKA a.s., K Žižkovu 851, Praha 9, 19093, CZ	12.08.2014
290083	SAZKA a.s., K Žižkovu 851, Praha 9, 19093, CZ	12.08.2014
290084	SAZKA a.s., K Žižkovu 851, Praha 9, 19093, CZ	12.08.2014
292253	SAZKA a.s., K Žižkovu 851, Praha 9, 19093, CZ	12.08.2014
292254	SAZKA a.s., K Žižkovu 851, Praha 9, 19093, CZ	12.08.2014
292255	SAZKA a.s., K Žižkovu 851, Praha 9, 19093, CZ	12.08.2014
292256	SAZKA a.s., K Žižkovu 851, Praha 9, 19093, CZ	12.08.2014
295229	Medifin a.s., Plaňanská 573/1, Praha 10, 10800, CZ	07.08.2014
295436	SAZKA a.s., K Žižkovu 851, Praha 9, 19093, CZ	12.08.2014
295437	SAZKA a.s., K Žižkovu 851, Praha 9, 19093, CZ	12.08.2014
295439	SAZKA a.s., K Žižkovu 851, Praha 9, 19093, CZ	12.08.2014
296511	SAZKA a.s., K Žižkovu 851, Praha 9, 19093, CZ	12.08.2014
297478	SAZKA a.s., K Žižkovu 851, Praha 9, 19093, CZ	12.08.2014
297856	SAZKA a.s., K Žižkovu 851, Praha 9, 19093, CZ	12.08.2014
297857	SAZKA a.s., K Žižkovu 851, Praha 9, 19093, CZ	12.08.2014
297858	SAZKA a.s., K Žižkovu 851, Praha 9, 19093, CZ	12.08.2014
297859	SAZKA a.s., K Žižkovu 851, Praha 9, 19093, CZ	12.08.2014
298206	SAZKA a.s., K Žižkovu 851, Praha 9, 19093, CZ	12.08.2014
298207	SAZKA a.s., K Žižkovu 851, Praha 9, 19093, CZ	12.08.2014
298208	SAZKA a.s., K Žižkovu 851, Praha 9, 19093, CZ	12.08.2014
298211	SAZKA a.s., K Žižkovu 851, Praha 9, 19093, CZ	12.08.2014
301056	SAZKA a.s., K Žižkovu 851, Praha 9, 19093, CZ	12.08.2014
301057	SAZKA a.s., K Žižkovu 851, Praha 9, 19093, CZ	12.08.2014
301588	SAZKA a.s., K Žižkovu 851, Praha 9, 19093, CZ	12.08.2014
304127	SAZKA a.s., K Žižkovu 851, Praha 9, 19093, CZ	12.08.2014
304224	SAZKA a.s., K Žižkovu 851, Praha 9, 19093, CZ	12.08.2014
307768	SAZKA a.s., K Žižkovu 851, Praha 9, 19093, CZ	12.08.2014
307769	SAZKA a.s., K Žižkovu 851, Praha 9, 19093, CZ	12.08.2014
308064	SAZKA a.s., K Žižkovu 851, Praha 9, 19093, CZ	12.08.2014
308716	SAZKA a.s., K Žižkovu 851, Praha 9, 19093, CZ	12.08.2014
309966	SAZKA a.s., K Žižkovu 851, Praha 9, 19093, CZ	11.08.2014
309967	SAZKA a.s., K Žižkovu 851, Praha 9, 19093, CZ	11.08.2014
310839	SAZKA a.s., K Žižkovu 851, Praha 9, 19093, CZ	11.08.2014
312807	SAZKA a.s., K Žižkovu 851, Praha 9, 19093, CZ	12.08.2014
314391	SAZKA a.s., K Žižkovu 851, Praha 9, 19093, CZ	11.08.2014
315644	SAZKA a.s., K Žižkovu 851, Praha 9, 19093, CZ	11.08.2014
315645	SAZKA a.s., K Žižkovu 851, Praha 9, 19093, CZ	11.08.2014
315646	SAZKA a.s., K Žižkovu 851, Praha 9, 19093, CZ	11.08.2014
315679	SAZKA a.s., K Žižkovu 851, Praha 9, 19093, CZ	11.08.2014
315680	SAZKA a.s., K Žižkovu 851, Praha 9, 19093, CZ	11.08.2014

Číslo zápisu	Vlastník	S účinností od
315687	SAZKA a.s., K Žižkovu 851, Praha 9, 19093, CZ	11.08.2014
315688	SAZKA a.s., K Žižkovu 851, Praha 9, 19093, CZ	11.08.2014
315689	SAZKA a.s., K Žižkovu 851, Praha 9, 19093, CZ	11.08.2014
315694	HESTI, spol. s r. o., K Hájům 946/10, Praha 5, Stodůlky, 15500, CZ	06.08.2014
315699	SAZKA a.s., K Žižkovu 851, Praha 9, 19093, CZ	11.08.2014
315700	SAZKA a.s., K Žižkovu 851, Praha 9, 19093, CZ	11.08.2014
315701	SAZKA a.s., K Žižkovu 851, Praha 9, 19093, CZ	11.08.2014
315702	SAZKA a.s., K Žižkovu 851, Praha 9, 19093, CZ	11.08.2014
315703	SAZKA a.s., K Žižkovu 851, Praha 9, 19093, CZ	11.08.2014
315704	SAZKA a.s., K Žižkovu 851, Praha 9, 19093, CZ	11.08.2014
315705	SAZKA a.s., K Žižkovu 851, Praha 9, 19093, CZ	11.08.2014
315706	SAZKA a.s., K Žižkovu 851, Praha 9, 19093, CZ	11.08.2014
315707	SAZKA a.s., K Žižkovu 851, Praha 9, 19093, CZ	11.08.2014
315709	SAZKA a.s., K Žižkovu 851, Praha 9, 19093, CZ	11.08.2014
315710	SAZKA a.s., K Žižkovu 851, Praha 9, 19093, CZ	11.08.2014
315711	SAZKA a.s., K Žižkovu 851, Praha 9, 19093, CZ	11.08.2014
315712	SAZKA a.s., K Žižkovu 851, Praha 9, 19093, CZ	11.08.2014
316379	Galén, spol. s r.o., Na Popelce 3144/10a, Praha 5, Smíchov, 15000, CZ	06.08.2014
316479	SAZKA a.s., K Žižkovu 851, Praha 9, 19093, CZ	11.08.2014
316480	SAZKA a.s., K Žižkovu 851, Praha 9, 19093, CZ	11.08.2014
317945	SAZKA a.s., K Žižkovu 851, Praha 9, 19093, CZ	11.08.2014
318195	SAZKA a.s., K Žižkovu 851, Praha 9, 19093, CZ	11.08.2014
318196	SAZKA a.s., K Žižkovu 851, Praha 9, 19093, CZ	11.08.2014
318197	SAZKA a.s., K Žižkovu 851, Praha 9, 19093, CZ	11.08.2014
318594	SAZKA a.s., K Žižkovu 851, Praha 9, 19093, CZ	11.08.2014
320949	SAZKA a.s., K Žižkovu 851, Praha 9, 19093, CZ	11.08.2014
320998	Galén, spol. s r.o., Na Popelce 3144/10a, Praha 5, Smíchov, 15000, CZ	06.08.2014
323122	SAZKA a.s., K Žižkovu 851, Praha 9, 19093, CZ	11.08.2014
323124	SAZKA a.s., K Žižkovu 851, Praha 9, 19093, CZ	11.08.2014
323126	SAZKA a.s., K Žižkovu 851, Praha 9, 19093, CZ	11.08.2014
327195	SAZKA a.s., K Žižkovu 851, Praha 9, 19093, CZ	11.08.2014
327196	SAZKA a.s., K Žižkovu 851, Praha 9, 19093, CZ	11.08.2014
327197	SAZKA a.s., K Žižkovu 851, Praha 9, 19093, CZ	11.08.2014
328453	SAZKA a.s., K Žižkovu 851, Praha 9, 19093, CZ	11.08.2014
328454	SAZKA a.s., K Žižkovu 851, Praha 9, 19093, CZ	11.08.2014
330901	SAZKA a.s., K Žižkovu 851, Praha 9, 19093, CZ	11.08.2014
330902	SAZKA a.s., K Žižkovu 851, Praha 9, 19093, CZ	11.08.2014
330903	SAZKA a.s., K Žižkovu 851, Praha 9, 19093, CZ	11.08.2014
330904	SAZKA a.s., K Žižkovu 851, Praha 9, 19093, CZ	11.08.2014
330905	SAZKA a.s., K Žižkovu 851, Praha 9, 19093, CZ	11.08.2014
330906	SAZKA a.s., K Žižkovu 851, Praha 9, 19093, CZ	11.08.2014
330907	SAZKA a.s., K Žižkovu 851, Praha 9, 19093, CZ	12.08.2014
330908	SAZKA a.s., K Žižkovu 851, Praha 9, 19093, CZ	12.08.2014
330909	SAZKA a.s., K Žižkovu 851, Praha 9, 19093, CZ	12.08.2014
330910	SAZKA a.s., K Žižkovu 851, Praha 9, 19093, CZ	12.08.2014
330911	SAZKA a.s., K Žižkovu 851, Praha 9, 19093, CZ	12.08.2014
330912	SAZKA a.s., K Žižkovu 851, Praha 9, 19093, CZ	12.08.2014
330913	SAZKA a.s., K Žižkovu 851, Praha 9, 19093, CZ	12.08.2014
330939	SAZKA a.s., K Žižkovu 851, Praha 9, 19093, CZ	12.08.2014
330940	SAZKA a.s., K Žižkovu 851, Praha 9, 19093, CZ	12.08.2014
330941	SAZKA a.s., K Žižkovu 851, Praha 9, 19093, CZ	12.08.2014
331244	SAZKA a.s., K Žižkovu 851, Praha 9, 19093, CZ	12.08.2014
334394	SAZKA a.s., K Žižkovu 851, Praha 9, 19093, CZ	07.08.2014
334396	SAZKA a.s., K Žižkovu 851, Praha 9, 19093, CZ	07.08.2014
334918	SAZKA a.s., K Žižkovu 851, Praha 9, 19093, CZ	07.08.2014



Číslo zápisu	Vlastník	S účinností od
334919	SAZKA a.s., K Žižkovu 851, Praha 9, 19093, CZ	07.08.2014
335552	SAZKA a.s., K Žižkovu 851, Praha 9, 19093, CZ	07.08.2014
335554	SAZKA a.s., K Žižkovu 851, Praha 9, 19093, CZ	07.08.2014
335787	SAZKA a.s., K Žižkovu 851, Praha 9, 19093, CZ	07.08.2014
336271	SAZKA a.s., K Žižkovu 851, Praha 9, 19093, CZ	11.08.2014
336318	SAZKA a.s., K Žižkovu 851, Praha 9, 19093, CZ	12.08.2014
336655	SAZKA a.s., K Žižkovu 851, Praha 9, 19093, CZ	12.08.2014
336666	SAZKA a.s., K Žižkovu 851, Praha 9, 19093, CZ	07.08.2014
336667	SAZKA a.s., K Žižkovu 851, Praha 9, 19093, CZ	07.08.2014
337616	SAZKA a.s., K Žižkovu 851, Praha 9, 19093, CZ	07.08.2014
338327	SAZKA a.s., K Žižkovu 851, Praha 9, 19093, CZ	07.08.2014
338329	SAZKA a.s., K Žižkovu 851, Praha 9, 19093, CZ	07.08.2014
338654	SAZKA a.s., K Žižkovu 851, Praha 9, 19093, CZ	07.08.2014
339069	SAZKA a.s., K Žižkovu 851, Praha 9, 19093, CZ	11.08.2014
339441	SAZKA a.s., K Žižkovu 851, Praha 9, 19093, CZ	07.08.2014
339442	SAZKA a.s., K Žižkovu 851, Praha 9, 19093, CZ	07.08.2014
339443	SAZKA a.s., K Žižkovu 851, Praha 9, 19093, CZ	07.08.2014
339444	SAZKA a.s., K Žižkovu 851, Praha 9, 19093, CZ	07.08.2014
339445	SAZKA a.s., K Žižkovu 851, Praha 9, 19093, CZ	07.08.2014
339506	SAZKA a.s., K Žižkovu 851, Praha 9, 19093, CZ	07.08.2014
339507	SAZKA a.s., K Žižkovu 851, Praha 9, 19093, CZ	07.08.2014