



národní
úložiště
šedé
literatury

Věstník Úřadu průmyslového vlastnictví 2014/24

Úřad průmyslového vlastnictví
2014

Dostupný z <http://www.nusl.cz/ntk/nusl-407317>

Dílo je chráněno podle autorského zákona č. 121/2000 Sb.

Tento dokument byl stažen z Národního úložiště šedé literatury (NUŠL).

Datum stažení: 18.05.2024

Další dokumenty můžete najít prostřednictvím vyhledávacího rozhraní nusl.cz .

Číselné INID kódy pro označování bibliografických dat technických řešení

INID Codes for the identification of bibliographic data of technical solutions

(Standard WIPO ST. 9 a ST. 80)

(11)	číslo patentu/zápisu/osvědčení	(11)	Number of the patent/registration/certification
(15)	datum zápisu průmyslového vzoru	(15)	Industrial design registration date
(21)	číslo přihlášky/žádosti	(21)	Application number
(22)	datum podání přihlášky/žádosti	(22)	Date of application filing
(23)	údaje o výstavní prioritě	(23)	Exhibition priority data
(28)	počet průmyslových vzorů	(28)	Number of industrial designs included in the application
(31)	číslo prioritní přihlášky	(31)	Number of priority application
(32)	datum podání prioritní přihlášky	(32)	Filing date of priority application
(33)	země priority	(33)	Priority country
(40)	datum zveřejnění přihlášky vynálezu	(40)	Date of publication of patent application
(45)	datum zveřejnění zapsaného průmyslového vzoru	(45)	Publication date of the registered industrial design
(47)	datum zveřejnění udělení patentu a zápisu užitého vzoru, datum zápisu užitého vzoru, datum oznámení udělení evropského patentu v Evropském patentovém věstníku	(47)	Publication date of patent granting and publication date of utility model registration, registration date of utility model, publication date of European patent granting in the European patent bulletin
(51)	mezinárodní patentové třídění/Locarnské třídění průmyslových vzorů	(51)	International Patent Classification/ Locarno Classification for Industrial Designs
(54)	Název	(54)	Title
(55)	vyobrazení průmyslového vzoru	(55)	Reproduction of the industrial design
(57)	Anotace	(57)	Abstract
(68)	číslo základního patentu	(68)	Number of the basic patent
(71)	označení přihlašovatele/žadatele	(71)	Applicant
(72)	označení původce	(72)	Inventor
(73)	označení majitele/vlastníka	(73)	Owner
(74)	označení zástupce	(74)	Attorney's name and address
(86)	číslo mezinárodní přihlášky	(86)	International application number
(87)	číslo mezinárodního zveřejnění	(87)	International publication number
(92)	datum a číslo první registrace přípravku pro Českou republiku	(92)	Date and number(s) of the first authorization to market the product in the CZ
(93)	datum, číslo a země první registrace přípravku v rámci Společenství	(93)	Date, number(s) and country of the first authorization to market the product in the EEC
(94)	doba platnosti osvědčení	(94)	Term of certification validity
(95)	označení a typ přípravku	(95)	Name of the product and product type
(96)	datum podání a číslo evropské patentové přihlášky	(96)	European patent application filing date and number
(97)	datum zveřejnění a číslo zveřejnění evropské patentové přihlášky v Evropském patentovém věstníku	(97)	European patent application publication date and publication number in the European patent bulletin

Číselné INID kódy pro označování bibliografických dat ochranných známek

INID codes and minimum required for the identification of bibliographic data relating to marks

(Standard WIPO ST.60)

(111)	Číslo zápisu ochranné známky (registrace)	(111)	Number of registration
(151)	Datum zápisu ochranné známky	(151)	Date of the registration
(210)	Číslo přihlášky ochranné známky (spisu)	(210)	Number of the application
(220)	Datum podání přihlášky	(220)	Date of filing of the application
(320)	Datum vzniku práva přednosti	(320)	Date of the first application
(442)	Datum zveřejnění přihlášky po průzkumu	(442)	Date of the publication of the examined application
(450)	Datum zveřejnění zápisu ochranné známky ve Věstníku	(450)	Date of publication of the registration
(510)	Seznam výrobků a služeb	(510)	List of goods and/or services
(511)	Číslo třídy výrobků a služeb	(511)	Number of the class of goods and/or services
(526)	Omezení rozsahu ochrany o prvek	(526)	Disclaimer
(540)	Znění nebo vyobrazení ochranné známky	(540)	Reproduction of the mark
(551)	Kolektivní ochranná známka	(551)	Collective mark
(554)	Prostorová ochranná známka	(554)	Three-dimensional mark
(558)	Ochranná známka tvořená pouze barvou nebo kombinací barev	(558)	Mark consisting exclusively of one or several colours
(583)	Datum právní moci rozhodnutí/výsledek rozhodnutí	(583)	Date of the legal force of the decision/ result of the decision
(591)	Údaje o barevnosti ochranné známky	(591)	Information concerning colour
(730)	Přihlašovatel/vlastník ochranné známky	(730)	The applicant or the holder of the mark
(740)	Zástupce	(740)	Name and address of the representative
(811)	Mezinárodní číslo zápisu ochranné známky	(811)	Number of the international registration
(890)	Kód státu ochrany mezinárodní ochranné známky	(890)	INID code of the state of the international mark

Kódy pro kódování záhlaví oznámení publikovaných ve Věstníku

(Standard WIPO ST. 17)

BB9A	zveřejněné přihlášky vynálezů	MK1K	zánik užitého vzoru uplynutím doby platnosti
FG1K	zapsané užité vzory	MK4A	zánik patentů uplynutím doby platnosti
FG4A	udělené patenty	MK4F	zánik autorských osvědčení uplynutím doby platnosti
FG4Q	zapsané průmyslové vzory	MK4Q	zánik průmyslového vzoru uplynutím doby ochrany
LD3K	částečný výmaz užitého vzoru	MM4A	zánik patentů pro nezaplacení ročních poplatků
LD4Q	částečný výmaz průmyslového vzoru	MM4F	zánik autorských osvědčení pro nezaplacení ročních poplatků
MA4A	zánik patentu vzdáním se	ND1K	prodloužení platnosti užitého vzoru
MA4F	zánik autorských osvědčení vzdáním se	ND4Q	obnova doby ochrany průmyslového vzoru
MC3K	výmaz užitého vzoru	PA4A	změna autorského osvědčení na patent
MC4A	zrušení patentu	PC9A	změna dispozičního práva k vynálezu
MC4F	zrušení autorského osvědčení	PD1K	převod práv a ostatní změny majitelů užitého vzoru
MC4Q	výmaz průmyslového vzoru	PD4A	převod práv a ostatní změny majitelů patentů
MH1K	zánik užitého vzoru vzdáním se	PD4Q	převod práv a ostatní změny vlastníků průmyslových vzorů
MH4A	částečné zrušení patentu	QA9A	nabídka licence
MH4F	částečné zrušení autorského osvědčení	SB4A	zapsané patenty do rejstříku po odtajnění
MH4Q	zánik průmyslového vzoru vzdáním se	SB4F	zapsaná autorská osvědčení do rejstříku po odtajnění

Opravy Změny Různé

Opravy u přihlášek vynálezů s žádostí o udělení patentu

HA9A	jmenování vynálezce		
HB9A	oprava jmen	HG9A	oprava chyb v třídění
HC9A	změna jmen	HH9A	oprava nebo změna všeobecně
HD9A	oprava adres	HK9A	tiskové chyby v úředních věstnících
HE9A	změna adres		
HF9A	oprava dat		

Opravy ochranných dokumentů

Patenty	autorská osvědčení	užité vzory	průmyslové vzory	
TA4A	TA4F	TA1K	TA4Q	jmenování vynálezce
TB4A	TB4F	TB1K	TB4Q	oprava jmen
TC4A	TC4F	TC1K	TC4Q	změna jmen
TD4A	TD4F	TD1K	TD4Q	oprava adres
TE4A	TE4F	TE1K	TE4Q	změna adres
TF4A	TF4F	TF1K	TF4Q	oprava dat
TG4A	TG4F	TG1K	TG4Q	oprava chyb v třídění
TH4A	TH4F	TH1K	TH4Q	oprava nebo změna všeobecně
TK9A	TK9F	TK1K	TK4Q	tiskové chyby v úřed. věstnících

Kódy pro označování zemí a mezinárodních organizací použité ve věstníku

AT	Rakousko
BE	Belgie
CH	Švýcarsko
CY	Kypr
CZ	Česká republika
DE	Spolková republika Německo
DK	Dánsko
FR	Francie
GB	Velká Británie
IE	Irsko
JP	Japonsko
LU	Lucembursko
LY	Libye
MX	Mexiko
PL	Polsko
SK	Slovensko
TW	Tajwan
US	Spojené státy americké
XY	Neuvedeno

Kódy pro označování států USA použité ve věstníku

CA	California
DE	Delaware
IA	Iowa
IL	Illinois
MI	Michigan
NJ	New Jersey
NY	New York
OH	Ohio
TX	Texas

BB9A

Zveřejněné přihlášky vynálezů - přehled podle čísel přihlášek

Dále uvedené přihlášky vynálezů byly zveřejněny dnem, uvedeným ve Věstníku podle zákona č. 527/1990 Sb., o vynálezech a zlepšovacích návrzích, ve znění pozdějších předpisů, a jsou k dispozici v patentové knihovně Úřadu průmyslového vlastnictví, Antonína Čermáka 2a, 160 68, Praha 6.

2012-498	C 07 D 295/215 (2006.01)	2012-866	A 61 K 36/28 (2006.01)
2012-757	D 04 H 1/4291 (2012.01)	2012-870	A 01 K 61/00 (2006.01)
2012-758	E 06 B 7/02 (2006.01)	2012-872	C 07 C 229/34 (2006.01)
2012-761	D 04 H 1/4291 (2012.01)	2012-905	C 09 B 45/14 (2006.01)
2012-829	C 07 K 14/315 (2006.01)	2012-971	C 23 F 11/10 (2006.01)
2012-855	F 23 C 10/00 (2006.01)	2013-146	A 01 N 37/44 (2006.01)
2012-860	F 01 B 9/04 (2006.01)	2013-178	G 21 C 19/313 (2006.01)
2012-861	B 60 R 7/04 (2006.01)	2013-860	A 61 N 5/06 (2006.01)
2012-863	G 06 Q 50/06 (2012.01)		

Zveřejněné přihlášky vynálezů - řazené podle MPT

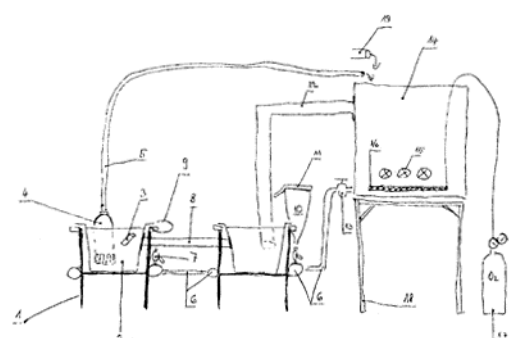
- (51) **A01K 61/00** (2006.01)
(21) **2012-870**
(71) PERCA s.r.o., Ledec nad Sázavou, CZ
(72) Pfau Roman, Humpolec, CZ
Hanousek Václav, Chýnov, CZ
Procházka Martin, Senožaty, CZ
- (54) **Zařízení pro inkubaci jiker reofilních ryb**
(22) 04.12.2012
(57) Řešení se týká zařízení pro inkubaci jiker reofilních ryb, které je charakterizováno tím, že sestává z alespoň jednoho ocelového stojanu (1), který nese dva žlaby (2) pro zachycení vody, jež protéká přes alespoň jednu inkubační láhev (10) s límcem (11), která je nesena v držáku (9), přičemž žlaby (2) jsou propojeny s vyrovnávacím potrubím (8) a s trubním přepadem (3), dále je zde alespoň jedno čerpadlo (4), které je napojeno na hadici (5) a ta vede do zásobní nádrže (14), která je nesena na ocelovém masivním stojanu (18) pro zásobní nádrž (14), přičemž do zásobní nádrže (14) vede přítok (19) vody a je opatřena alespoň jedním topným tělesem s termostatem (15), dále je v zásobní nádrži (14) umístěn prokysličovací rošt (16), který je kyslíkovou hadicí napojen na kyslíkovou láhev (17), v zásobní nádrži (14) je namontován přepad (12) vody, kdy k jednotlivým láhvím (10) vede přívodní potrubí (6), které je zvlášť pro každý stojan (1) na výstupu ze zásobní nádrže (14) opatřeno uzávěrem (13) a pro každou inkubační láhev (10) je zde kohout (7).
- (74) PATENTOVÁ KANCELÁŘ, Mgr. Hana Jirkalová, Michelská 18/12a, Praha 4, 14000
- (22) 27.02.2013
(57) Řešení poskytuje přípravek pro ochranu rostlin proti mrazu obsahující alespoň jeden acylamidopropyl dimethylbetain a alespoň jeden aminoborát. Řešení dále popisuje způsob aplikace těchto přípravků.
- (74) Inventia s.r.o., RNDr. Kateřina Hartvichová, Na Bělidle 3, Praha 5, 15000
- (51) **A61K 36/28** (2006.01)
A61K 36/8962 (2006.01)
A61K 36/11 (2006.01)
A61K 36/84 (2006.01)
A61P 1/00 (2006.01)
A61P 31/00 (2006.01)
(21) **2012-866**
(71) Výzkumný ústav živočišné výroby v.v.i., Praha 10, CZ
Česká zemědělská univerzita v Praze, Praha 6 Suchbátka, CZ
(72) Langrová Iva prof. Ing., Praha 4, CZ
Vadlech Jaroslav Ing., Strakonice, CZ
Jankovská Ivana doc. Ing., Praha 6 Suchbátka, CZ
Kunc Petr doc. Ing., Praha 4, CZ
Knížková Ivana doc. Ing., Praha 3, CZ
Knížek Josef Ing., Ondřejov, CZ
- (54) **Prostředek pro zamezení infekční schopnosti larev třetího stádia gastrointestinálních hlístic přežvýkavců**
(22) 03.12.2012
(57) Prostředek pro zamezení infekční schopnosti larev třetího stádia gastrointestinálních hlístic přežvýkavců, zejména ovcí, který je charakterizován tím, že jeho biologicky přijatelná matrice obsahuje směs extraktů bylin, která obsahuje alespoň jeden díl extraktu z *Allium sativum* L. (Alliaceae), *Artemisia absinthium* L. (Asteraceae), *Dryopteris filix-mas* (L.) Schott (Dryopteridaceae), *Inula helenium* L. (Asteraceae), a *Valeriana officinalis* L. (Valerianaceae), a to v koncentraci od 10 mg.ml⁻¹.
- (74) PATENTOVÁ KANCELÁŘ, Mgr. Hana Jirkalová, Michelská 18/12a, Praha 4, 14000
- (51) **A61N 5/06** (2006.01)
(21) **2013-860**
(71) Medical Technologies CZ, a.s., Praha, CZ
(72) Čarek Lukáš Ing., Zruč nad Sázavou, CZ
- (54) **Soustava širokospektrálního pulzního světla**
(22) 07.11.2013
(57) Soustava širokospektrálního pulzního světla pro použití v dermatologii zahrnující optickou přenosovou soustavu (1) skládající se ze světelného zdroje (5) uloženého uvnitř vlnovodu (2). Mezi světelným zdrojem (5) a vlnovodem (2) je chladicí médium (6), které dosahuje obdobných optických vlastností jako vlnovod (2) a které chladí zároveň světelný zdroj (5) i vlnovod (2).
- 

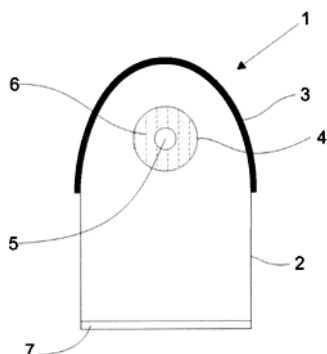

- (51) **B60R 7/04** (2006.01)
B60R 7/08 (2006.01)
- (21) **2012-861**
- (71) ŠKODA AUTO a.s., Mladá Boleslav, CZ
- (72) Vokál Pavel Dr. Ing., Mladá Boleslav, CZ
- (54) **Držák předmětů v interiéru motorového vozidla**
- (22) 30.11.2012
- (57) Držák předmětů v interiéru motorového vozidla je tvořený háčkem (1) tvaru písmene U, který je uspořádán na podélném prvku (2) interiéru vozidla, např. na stěně kapsy výplně dveří. Háček (1) má na ploše přivrácené k podélnému prvku (2) pružně deformovatelnou vrstvu (3). Ta brání přenosu vibrací a stabilizuje polohu držáku, k čemuž slouží též vybrání (4) vytvořené na podélném prvku (2), do kterého je háček (1) nasunut.

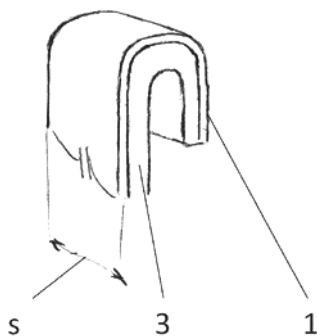

- (51) **C07C 229/34** (2006.01)
C07C 227/08 (2006.01)
C07D 251/46 (2006.01)
C07D 295/04 (2006.01)
C07D 413/04 (2006.01)
C07D 487/04 (2006.01)
A61K 31/4985 (2006.01)
A61P 3/10 (2006.01)
- (21) **2012-872**
- (71) Zentiva, k.s., Praha 10 - Dolní Měcholupy, CZ
- (72) Richter Jindřich, Pardubice, CZ
Jirman Josef, Praha 10, CZ
Halama Aleš, Pardubice, CZ
- (54) **Způsob přípravy derivátů kyseliny 3-amino-4-(2,4,5-trifluorfenyl)butanové**
- (22) 04.12.2012
- (57) Řešením je způsob přípravy derivátů kyseliny 3-amino-4-(2,4,5-trifluorfenyl)butanové, obecného vzorce I, které jsou užitečné zejména jako pokročilé intermediáty některých inhibitorů dipeptidyl peptidázy-4

(DPP-4). Reakce se provádí za použití kondenzačního činidla obecného vzorce 3, kde X je halogenidový aniont, v prostředí polárního organického rozpouštědla

- (74) Rott, Růžička & Guttman Patentová, známková a advokátní kancelář, Ing. Jana Fuchsová, Vinohradská 37, Praha 2, 12000

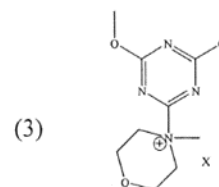
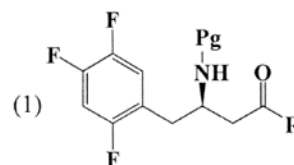

- (51) **C07D 295/215** (2006.01)
C07B 43/00 (2006.01)
- (21) **2012-498**
- (71) Masarykova univerzita, Brno, CZ
- (72) Pazdera Pavel doc. RNDr., Vimičné Šumice, CZ
Zberovská Barbora Mgr., Brno, CZ
Němečková Dana Mgr., Brno, CZ
- (54) **Způsob přímé mono-N-substituce piperazinu**
- (22) 20.12.2011
- (57) Řešení poskytuje způsob přímé mono-N-substituce piperazinu v synteticky významných výtěžcích v jednoduchém provedení, při němž se připraví piperazin-1-iový kation, a následně za katalýzy sloučeninou d-kovu, hliníku či ceru reaguje piperazin-1-iový kation s elektrofilním činidlem nitromocovinou, s výhodou v molárním poměru piperazin-1-iového kationtu k elektrofilnímu činidlu v rozmezí 1:1 až 1:1,4.

- (74) Inventia s.r.o., RNDr. Kateřina Hartvichová, Na Bělidle 3, Praha 5, 15000

- (51) **C07K 14/315** (2006.01)
C12N 15/31 (2006.01)
A61K 38/16 (2006.01)
A61P 37/00 (2006.01)
A61P 1/00 (2006.01)
A61P 17/06 (2006.01)
A61P 19/02 (2006.01)
- (21) **2012-829**
- (71) Biotechnologický ústav AV ČR, v.v.i., Praha 4, CZ
- (72) Malý Petr RNDr., Praha 4, CZ
Šebo Peter doc. Ing., Praha 4, CZ
Kuchař Milan Mgr., Sobůlky, CZ
Vaňková Lucie Ing., Praha 4, CZ
Petroková Hana Ing., Praha 9, CZ
- (54) **Polypeptidy pro léčbu autoimunitních chorob založenou na blokaci receptoru pro lidský cytokin IL-23**
- (22) 23.11.2012
- (57) Předkládané řešení se týká polypeptidů, které jsou odvozeny z albumin-vazebné domény streptokokového proteinu G divokého typu o sekvenci LAEAKVLANRELDKYGVSDYYKNLINAKTVEGVKALIDEILAAL P (ABDwt) a vykazují schopnost vazby na receptor pro lidský cytokin IL-23 s afinitní konstantou K_{a} menší než 10^{-7} M. Tyto polypeptidy byly vybrány z ABD peptidové knihovny, připravené randomizací 11 zbytků ABDwt, s ohledem na vazbu k IL-23R. Součástí řešení je také jejich použití pro přípravu léčiva pro léčbu autoimunitních chorob, zejména psoriázy, Crohnovy choroby, revmatoidní artritidy a roztroušené sklerózy.

(74) Inventia s.r.o., RNDr. Kateřina Hartvichová, Na Bělidle 3, Praha 5, 15000

(51) **C09B 45/14** (2006.01)
C09B 45/22 (2006.01)
C09B 45/01 (2006.01)

(21) **2012-905**

(71) Univerzita Pardubice, Pardubice, CZ
Synthesis, a. s., Pardubice - Semtín, CZ

(72) Hrdina Radim, Pardubice, CZ
Steinfeld Jakub, Hradec Králové, CZ
Burgert Ladislav, Pardubice, CZ

Gotzman Radek, Odry, CZ
Chaloupka Josef, Holice, CZ
Florián Čestmír, Chrudim, CZ
Beneš Ludvík, Hradec Králové, CZ
Fouzy Ramadan Ali Alafid, Sabha, LY
Vyňuchal Jan, Přerov-Újezdec, CZ
Vlk Martin, Pardubice, CZ

(54) **Způsob výroby žlutého pigmentu na bázi komplexu nikelnatého kationu, melaminu a azobarbiturové kyseliny a nové krystalové modifikace tohoto pigmentu připravitelné tímto způsobem**

(22) 17.12.2012

(57) Řešení se týká způsobu výroby žlutého pigmentu na bázi komplexu nikelnatého kationu, melaminu a azobarbiturové kyseliny vzorce $[\text{NiLM}_m]_n$, kde L je anion azobarbiturové kyseliny $\text{C}_8\text{H}_4\text{N}_6\text{O}_6$, M značí melamin $\text{C}_3\text{H}_6\text{N}_6$, $m = 0,1$ až 2 , $n \geq 2$, kdy se v prvním kroku připraví komplex chloridu nikelnatého a melaminu, a tento komplex se v druhém reakčním kroku ponechá reagovat s azobarbiturovou kyselinou nebo její soli. Dále řešení popisuje nové krystalové modifikace tohoto pigmentu připravitelné tímto způsobem.

(74) Inventia s.r.o., Kateřina Hartvichová, Na Bělidle 3, Praha 5, 15000

(51) **C23F 11/10** (2006.01)
C23F 11/12 (2006.01)
C23F 11/14 (2006.01)
C23F 11/16 (2006.01)
C23F 11/167 (2006.01)
C23F 13/16 (2006.01)

(21) **2012-971**

(71) Vysoká škola chemicko-technologická v Praze, Praha 6, CZ

(72) Šebor Gustav prof. Ing., Praha 4, CZ
Maxa Daniel Ing., Praha 9, CZ
Macák Jan doc. Ing., Loděnice, CZ
Janda Václav prof. Ing., Praha 6, CZ
Vošta Jan doc. Ing., Praha 8, CZ

(54) **Způsob protikorozní ochrany zařízení pro těžbu ropy**

(22) 28.12.2012

(57) Způsob ochrany zařízení pro těžbu, dopravu a skladování ropy, spočívá v úpravě těžných, dopravovaných a skladovaných medií inhibitory koroze kovů, které obsahují filmotvorný mastný amin s nenasyčeným mastným alkoholem. Pro ochranu sond pro těžbu ropy v prostředí oxidu uhličitého se každou druhou pracovní hodinu vtlačí do sondy 10 až 50 l vodné oktadecylaminové emulze obsahující 1 až 20 % hmotn. oktadecylaminu a 0,0001 až 0,1 % hmotn. nenasyčených alkoholů, zejména propargylalkohol. V místech stále kontaminace vodní fází plus soli, v tunách, při určitém jejím zdržení, se zařízení dále pomocí průmyslového potenciostatu uvede do podmínek katody a ve vodném prostředí je situována obětovaná anoda.

(51) **D04H 1/4291** (2012.01)
D04H 1/4374 (2012.01)
D04H 1/54 (2012.01)
D04H 1/544 (2012.01)
D04H 3/005 (2012.01)
B32B 5/26 (2006.01)
A61F 13/511 (2006.01)
A41D 31/02 (2006.01)

(21) **2012-757**

(71) PEGAS NONWOVENS s.r.o., Znojmo, CZ

(72) Mečl Zdeněk, Nový Šaldorf-Sedlešovice, CZ
Klaška František, Slavkov u Brna, CZ

Kummer Jiří, Drnovice, CZ
Kašpárková Pavlína, Znojmo, CZ
Kohut Jaroslav, Znojmo, CZ

de Beer Antonius Lambertus Johannes, 45140 Loveland, OH, US

Xu Han, 45236 Cincinnati, OH, US

Ferrer John, 45040 Mason, OH, US

(54) **Netkaná textilie se zlepšeným omakem a mechanickými vlastnostmi**

(22) 06.11.2012

(57) Pojená netkaná textilie (10) obsahuje první vrstvu a alespoň jednu druhou vrstvu. První vrstva obsahuje první vlákna obsahující první směs, která obsahuje první polyolefin, druhý polyolefin a změkčovací přísadu. Daný druhý polyolefin je kopolymer propylenu, přičemž druhý polyolefin je jiný polyolefin než daný první polyolefin a druhý polyolefin má nižší modul ohybu než první polyolefin. Druhá vrstva obsahuje druhá vlákna obsahující druhou směs, která obsahuje třetí polyolefin, přičemž modul ohybu druhé směsi je vyšší než modul ohybu první směsi.

(74) Ing. Veronika Zemanová, Mendlovo nám. 1a, Brno, 60300

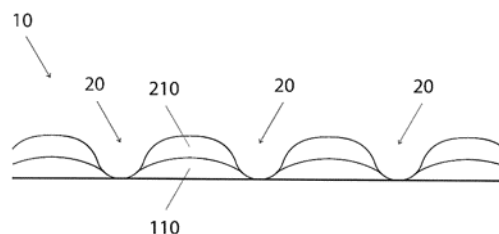

(51) **D04H 1/4291** (2012.01)

D04H 1/4374 (2012.01)

D04H 1/54 (2012.01)

D04H 1/544 (2012.01)

D04H 3/005 (2012.01)

B32B 5/26 (2006.01)

A61F 13/511 (2006.01)

A41D 31/02 (2006.01)

(21) **2012-761**

(71) PEGAS NONWOVENS s.r.o., Znojmo, CZ

(72) Mečl Zdeněk, Nový Šaldorf - Sedlešovice, CZ

Klaška František, Slavkov u Brna, CZ

Kummer Jiří, Drnovice, CZ

Kašpárková Pavlína, Znojmo, CZ

Kohut Jaroslav, Znojmo, CZ

de Beer Antonius Lambertus Johannes, 45140 Loveland, OH, US

Xu Han, 45236 Cincinnati, OH, US

Ferrer John, 45040 Mason, OH, US

(54) **Netkaná textilie se zlepšeným omakem a mechanickými vlastnostmi**

(22) 07.11.2012

(57) Pojená netkaná textilie (10) obsahuje první vrstvu a alespoň jednu druhou vrstvu. První vrstva obsahuje první vlákna obsahující první směs, která obsahuje první polyolefin, druhý polyolefin a změkčovací přísadu. Daný druhý polyolefin je kopolymer propylenu, přičemž je druhý polyolefin jiný polyolefin než daný první polyolefin a druhý polyolefin má nižší modul ohybu než první polyolefin. Daná druhá vrstva obsahuje druhá vlákna obsahující druhou směs, která obsahuje třetí polyolefin, přičemž modul ohybu druhé směsi je vyšší než modul ohybu první směsi.

(74) Ing. Veronika Zemanová, Mendlovo nám. 1a, Brno, 60300

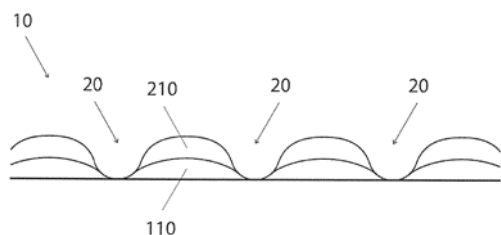

- (51) **E06B 7/02** (2006.01)
E06B 7/10 (2006.01)
E06B 5/00 (2006.01)
F24J 2/00 (2006.01)
F24J 2/46 (2006.01)
- (21) **2012-758**
(71) PAVLU - Complex, s.r.o., Liberec 23, CZ
(72) Pavlů Miloš Ing., Liberec 8, CZ
Pavlů Petr Ing., Liberec 15, CZ
Pavlů Pavel Ing., Liberec 15, CZ

- (54) **Solární větrací a temperovací okno**
(22) 07.11.2012
(57) Solární větrací a temperovací okno (1) se skládá z rámu (2) nebo z rámu (2) a nejméně jednoho křídla (3), z okenní výplně (5) upevněného v rámu (2) nebo křídle (3) pomocí zasklívacích lišt (4), ventilátoru (11), ochranného filtru (27) sacího otvoru (13, 14, 15), ochranného filtru (26) výfukového otvoru (16) a regulátoru (28) v tepelně izolační stěně (6). Okenní výplň (5) je tvořena tepelně izolační stěnou (6), předehřívací komorou (7), tepelně absorpční komorou (8), fotovoltaickým článkem (9) a světlo propustnou deskou (10). V tepelně izolační stěně (6) nebo na boku okenní výplně (5) je nejméně jeden sací otvor (13, 14, 15). V tepelně izolační stěně (6) je dále nejméně jeden výfukový otvor (16) ústící do interiéru. Tepelně absorpční komora (8) je opatřena absorpční stěnou (12) s nejméně jedním přepouštěcím otvorem (17) a nejméně jedním dalším otvorem (18).

- (74) Ing. Vladimír Janko, Pivovarská 2734/53, Jablonec nad Nisou, 46601

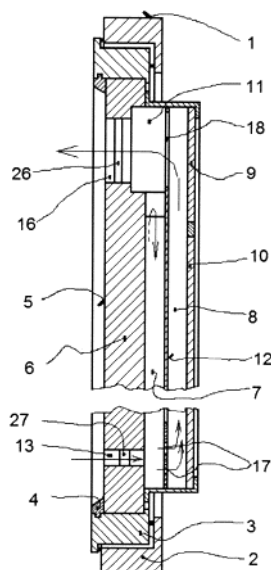

- (51) **F01B 9/04** (2006.01)
F01L 11/00 (2006.01)
F02B 75/32 (2006.01)
- (21) **2012-860**
(71) Náměstek Pavel, Vysoké Mýto, CZ
(72) Náměstek Pavel, Vysoké Mýto, CZ

(54) **Spalovací motor PaN**

(22) 30.11.2012

- (57) Dvoutaktní motor má sání pouze pod píst (9). V hlavě (21) válce je ventil (7) pro řízení doby výfuku. Přepouštění směsi je zajištěno středem duté ozubené pístnice (1) a zpětným ventilem (15) v pístu (9). Přepouštěcí kanál (12) slouží pro přepřehování. Přímocháry pohyb ozubené pístnice (1) a dvou protisměrně, pevně uchycených pístů (9) se na pohyb rotační a na výstupní hřídel (4) motoru přenáší pomocí dvou poloosazených převodníků (2, 3) přes pravý převodník (3) a s ním spojené ozubené kolo primárního převodu a přes druhý levý protisměrný převodník (2).

- (74) Jan Brykner, Resslova 741, Hradec Králové, 50002

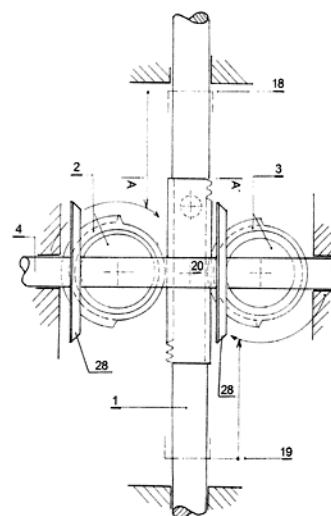

- (51) **F23C 10/00** (2006.01)

(21) **2012-855**

(71) Mikoda Jiří Ing., Ústí nad Labem, CZ

(72) Mikoda Jiří Ing., Ústí nad Labem, CZ

(54) **Fluidní kotel na uhlí a spalitelné odpady**

(22) 29.11.2012

- (57) Fluidní kotel na uhlí a ostatní spalitelné odpady s přívodem vápence, jehož fluidní topeniště (2) obsahuje vrstvu hrubozrnného křemičitého písku o granulometrii 0,3 až 3 mm, do trubkového propadového roštu je ventilátorem (4) přiváděna směs primárního spalovacího vzduchu a recyklačních spalin, jejichž hmotový podíl v této směsi je 35 až 78 %, po přívodu sekundárního vzduchu do fluidního topeniště (2) společně s palivem je obsah kyslíku za fluidním kotle alespoň 4,5 %, v trase spalin před tkaninovým filtrem (13) je instalován vodní chladič (10) s pneumatickými vodními tryskami, tlakový celek (1) fluidního kotle je pevně spojený s fluidním topeništěm (2).

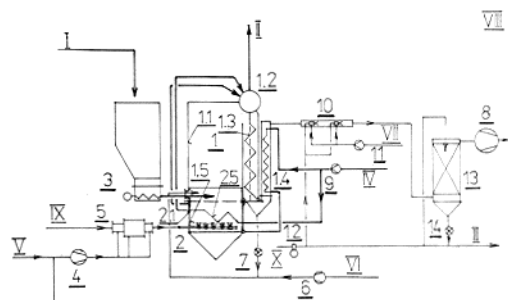

- (51) **G06Q 50/06** (2012.01)
G05F 1/66 (2006.01)
H02J 13/00 (2006.01)
H02J 3/38 (2006.01)
- (21) **2012-863**
(71) Vysoké učení technické v Brně, Brno, CZ
(72) Molnár Karel, Kanice, CZ
Hošek Jiří, Brno, CZ
- (54) **Způsob zajištění rovnoměrnějšího rozložení okamžité spotřeby elektrické energie**
(22) 03.12.2012
(57) Způsob zrovnomenění okamžité spotřeby elektrické energie v čase, při němž se sleduje predikovaná spotřeba elektrické energie odebrané z přenosové a distribuční sítě a predikovaná výroba elektrické energie dodávané do této sítě. Údaje se zasílají do řídicí jednotky (21) v časových rozestupech kratších než 15 minut. Na základě rozdílu zjištěných hodnot predikovaného odběru a výroby se počítá předpokládaný přebytek vyrobeného množství elektrické energie pro následující časový úsek. V případě zjištění přebytku se pro jeho snížení vyšle z řídicí jednotky (21) do inteligentních elektroměrů (31, 32, 33, 34) připojených k dané distribuční síti nabídka elektrické energie za sníženou cenu, načez se na základě odezvy od inteligentních elektroměrů (31, 32, 33, 34) nově vypočte předpokládaný přebytek vyrobené elektrické energie. V případě zjištění kladného výsledku se vyšle informace o potvrzení nabídky do všech inteligentních elektroměrů (31, 32, 33, 34), které zaslaly odezvu po kroku, zatímco v případě zjištění záporného výsledku vybere řídicí jednotku (21) z inteligentních elektroměrů (31, 32, 33, 34), pouze podmnožinu kterým bude nabídka potvrzena.

(74) Ing. Veronika Zemanová, Mendlovo nám. 1a, Brno, 60300

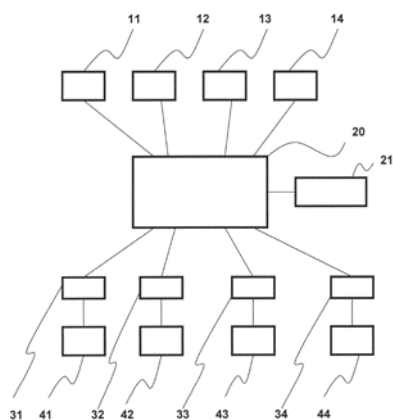

(51) **G21C 19/313** (2006.01)

- (21) **2013-178**
(71) Centrum výzkumu Řež s.r.o., Řež, CZ
(72) Frýbort Otakar, Husinec-Řež, CZ
Juklíček Jakub, Liberec, CZ
- (54) **Způsob chlazení a regulace teploty studené pasti pro čištění tekutých kovů jako chladiva pro energetické reaktory IV. generace a fúzní reaktory a zařízení pro provádění tohoto způsobu**
(22) 08.03.2013
(57) Způsob chlazení a regulace teploty studené pasti pro čištění tekutých kovů jako chladiva pro energetické reaktory IV. Generace a fúzní reaktory probíhá tak, že tekutý kov (8), kontinuálně v okruhu procházející studenou pastí, se v ní chladicím médiem (3) ochlazuje na teplotu blízkou teplotě jeho tuhnutí, při které zachovává kapalná skupenství a kde během procesu ochlazování dochází ke krystalizaci nečistot z tohoto tekutého kovu (8), které jsou ve studené pasti zachycovány. Chladicí médium (3), které je v kapalném skupenství, se při ochlazování tekutého kovu (8) ve studené pasti vystaví varu a následné kondenzaci jeho par, přičemž nečistoty tekutého kovu (8) se usazují na jeho hladině. Zařízení k provádění tohoto způsobu zahrnuje primární nádobu (1), do které je v oblasti pláště pod jejím víkem (4) zaústěn přívod (9) tekutého kovu (8), kontinuálně protékajícího soustavou vnitřních přepážek (5, 7) v primární nádobě (1) do výstupu (10) tekutého kovu (8). Tato primární nádoba (1) je uspořádána uvnitř uzavřené vnější sekundární nádoby (2), která je alespoň zčásti vyplněna kapalným chladicím médiem (3). Sekundární nádoba (2) je opatřena uzavíratelnými přívody pro možnost doplňování kapalného chladicího média (3) a inertního krycího plynu nad hladinu chladicího média (3) a dále pojišťovacím ventilem pro ochranu sekundární nádoby (2) při zvýšení tlaku uvnitř sekundární nádoby (2) nad definovanou mez. Sekundární nádoba (2) je opatřena prostředkem pro regulaci teploty kapalného chladicího média (3) řízeným elektrickým ohřevem, přičemž v horní části uvnitř sekundární nádoby (2) je nad hladinou chladicího média (3) uspořádán průtočný kondenzátor (11) par chladicího média (3).

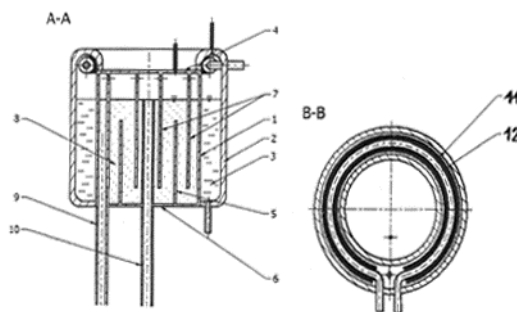

Zveřejněné přihlášky vynálezů - přehled podle třídících znaků

A 01 N 37/46 (2006.01) 2013-146
A 01 N 55/08 (2006.01) 2013-146
A 41 D 31/02 (2006.01) 2012-757
A 41 D 31/02 (2006.01) 2012-761
A 61 F 13/511 (2006.01) 2012-757
A 61 F 13/511 (2006.01) 2012-761
A 61 K 31/4985 (2006.01) 2012-872
A 61 K 36/11 (2006.01) 2012-866
A 61 K 36/84 (2006.01) 2012-866
A 61 K 36/8962 (2006.01) 2012-866
A 61 K 38/16 (2006.01) 2012-829
A 61 P 1/00 (2006.01) 2012-829
A 61 P 1/00 (2006.01) 2012-866
A 61 P 3/10 (2006.01) 2012-872

A 61 P 17/06 (2006.01) 2012-829
A 61 P 19/02 (2006.01) 2012-829
A 61 P 31/00 (2006.01) 2012-866
A 61 P 37/00 (2006.01) 2012-829
B 32 B 5/26 (2006.01) 2012-757
B 32 B 5/26 (2006.01) 2012-761
B 60 R 7/08 (2006.01) 2012-861
C 07 B 43/00 (2006.01) 2012-498
C 07 C 227/08 (2006.01) 2012-872
C 07 D 251/46 (2006.01) 2012-872
C 07 D 295/04 (2006.01) 2012-872
C 07 D 413/04 (2006.01) 2012-872
C 07 D 487/04 (2006.01) 2012-872
C 09 B 45/01 (2006.01) 2012-905

C 09 B 45/22	(2006.01)	2012-905	D 04 H 1/544	(2012.01)	2012-761
C 12 N 15/31	(2006.01)	2012-829	D 04 H 3/005	(2012.01)	2012-757
C 23 F 11/12	(2006.01)	2012-971	D 04 H 3/005	(2012.01)	2012-761
C 23 F 11/14	(2006.01)	2012-971	E 06 B 5/00	(2006.01)	2012-758
C 23 F 11/16	(2006.01)	2012-971	E 06 B 7/10	(2006.01)	2012-758
C 23 F 11/167	(2006.01)	2012-971	F 01 L 11/00	(2006.01)	2012-860
C 23 F 13/16	(2006.01)	2012-971	F 02 B 75/32	(2006.01)	2012-860
D 04 H 1/4374	(2012.01)	2012-757	F 24 J 2/00	(2006.01)	2012-758
D 04 H 1/4374	(2012.01)	2012-761	F 24 J 2/46	(2006.01)	2012-758
D 04 H 1/54	(2012.01)	2012-757	G 05 F 1/66	(2006.01)	2012-863
D 04 H 1/54	(2012.01)	2012-761	H 02 J 3/38	(2006.01)	2012-863
D 04 H 1/544	(2012.01)	2012-757	H 02 J 13/00	(2006.01)	2012-863

Seznam přihlašovatelů zveřejněných přihlášek vynálezů

(71)	(21)	(51)	(71)	(21)	(51)
AGRA GROUP, a.s., Střelské Hoštice, CZ	2013-146	A 01 N 37/44 (2006.01)	ŠKODA AUTO a.s., Mladá Boleslav, CZ	2012-861	B 60 R 7/04 (2006.01)
Biotechnologický ústav AV ČR, v.v.i., Praha 4, CZ	2012-829	C 07 K 14/315 (2006.01)	Univerzita Pardubice, Pardubice, CZ	2012-905	C 09 B 45/14 (2006.01)
Centrum výzkumu Řež s.r.o., Řež, CZ	2013-178	G 21 C 19/313 (2006.01)	Vysoká škola chemicko-technologická v Praze, Praha 6, CZ	2012-971	C 23 F 11/10 (2006.01)
Masarykova univerzita, Brno, CZ	2012-498	C 07 D 295/215 (2006.01)	Vysoké učení technické v Brně, Brno, CZ	2012-863	G 06 Q 50/06 (2012.01)
Medical Technologies CZ, a.s., Praha, CZ	2013-860	A 61 N 5/06 (2006.01)	Výzkumný ústav živočišné výroby v.v.i., Praha 10, CZ	2012-866	A 61 K 36/28 (2006.01)
PAVLU - Complex, s.r.o., Liberec 23, CZ	2012-758	E 06 B 7/02 (2006.01)	Zentiva, k.s., Praha 10 - Dolní Měcholupy, CZ	2012-872	C 07 C 229/34 (2006.01)
PEGAS NONWOVENS s.r.o., Znojmo, CZ	2012-757	D 04 H 1/4291 (2012.01)	Mikoda Jiří Ing., Ústí nad Labem, CZ	2012-855	F 23 C 10/00 (2006.01)
PEGAS NONWOVENS s.r.o., Znojmo, CZ	2012-761	D 04 H 1/4291 (2012.01)	Náměstek Pavel, Vysoké Mýto, CZ	2012-860	F 01 B 9/04 (2006.01)
PERCA s.r.o., Ledec nad Sázavou, CZ	2012-870	A 01 K 61/00 (2006.01)			

FG4A

Udělené patenty - přehled podle čísel patentů

V období uzávěrky tohoto čísla Věstníku udělil Úřad průmyslového vlastnictví tyto patenty.

304510	<i>F 16 H 47/02</i>	(2006.01)	304514	<i>C 07 K 14/315</i>	(2006.01)	304518	<i>G 21 C 19/313</i>	(2006.01)
304511	<i>F 25 C 3/00</i>	(2006.01)	304515	<i>C 09 B 45/14</i>	(2006.01)	304519	<i>A 61 N 5/06</i>	(2006.01)
304512	<i>C 08 B 37/08</i>	(2006.01)	304516	<i>C 23 F 11/10</i>	(2006.01)	304520	<i>C 07 D 295/215</i>	(2006.01)
304513	<i>E 06 B 7/02</i>	(2006.01)	304517	<i>A 01 N 37/44</i>	(2006.01)			

FG4A

Udělené patenty - přehled podle MPT

(51) <i>A01N 37/44</i>	(2006.01)	<i>A61K 47/36</i>	(2006.01)
<i>A01N 55/08</i>	(2006.01)	(11) 304512	
<i>A01N 37/46</i>	(2006.01)	(40) 19.03.2014	
(11) 304517		(21) 2012-537	
(40) 11.06.2014		(73) Contipro Biotech s.r.o., Dolní Dobrouč, CZ	
(21) 2013-146		(72) Buřta Radovan, Humenné, SK	
(73) AGRA GROUP, a.s., Střelské Hoštice, CZ		Šedová Petra, Česká Třebová, CZ	
(54) Přípravek pro ochranu rostlin proti mrazu a způsob ochrany rostlin		Wolfová Lucie, Opava, CZ	
(22) 27.02.2013		Basarabová Ivana, Medzilaborce, SK	
(74) Inventia s.r.o., RNDr. Kateřina Hartvichová, Na Bělidle 3, Praha 5, 15000		Pospíšil Robert, Spořil, CZ	
		Hašová Martina, Letohrad, CZ	
		Nešporová Kristina, Brno, CZ	
		Velebný Vladimír, Žamberk, CZ	
(51) <i>A61N 5/06</i>	(2006.01)	(54) Derivát kyseliny hyaluronové, způsob jeho přípravy, způsob jeho modifikace a použití	
(11) 304519		(22) 08.08.2012	
(40) 11.06.2014		(74) KANIA, SEDLÁK, SMOLA Patentová a známková kancelář, Mgr. Martina Dvořáková, Mendlovo nám. 1a, Brno, 60300	
(21) 2013-860			
(73) Medical Technologies CZ, a.s., Praha, CZ			
(72) Čarek Lukáš Ing., Zruč nad Sázavou, CZ			
(54) Soustava širokospektrálního pulzního světla			
(22) 07.11.2013			
(51) <i>C07D 295/215</i>	(2006.01)	(51) <i>C09B 45/14</i>	(2006.01)
<i>C07B 43/00</i>	(2006.01)	<i>C09B 45/22</i>	(2006.01)
(11) 304520		<i>C09B 45/01</i>	(2006.01)
(40) 11.06.2014		(11) 304515	
(21) 2012-498		(40) 11.06.2014	
(73) Masarykova univerzita, Brno, CZ		(21) 2012-905	
(72) Němečková Dana Mgr., Brno, CZ		(73) Univerzita Pardubice, Pardubice, CZ	
Pazdera Pavel doc. RNDr., Viničné Šumice, CZ		Synthesia, a. s., Pardubice - Semtín, CZ	
Zberovská Barbora Mgr., Brno, CZ		(72) Hrdina Radim, Pardubice, CZ	
(54) Způsob přímé mono-N-substituce piperazinu		Steinfeld Jakub, Hradec Králové, CZ	
(22) 20.12.2011		Burgert Ladislav, Pardubice, CZ	
(74) Inventia s.r.o., RNDr. Kateřina Hartvichová, Na Bělidle 3, Praha 5, 15000		Gotzman Radek, Odry, CZ	
		Chaloupka Josef, Holice, CZ	
		Florián Čestmír, Chrudim, CZ	
		Beneš Ludvík, Hradec Králové, CZ	
		Fouzy Ramadan Ali Alafid, Sabha, LY	
		Vyňuchal Jan, Přerov-Újezdec, CZ	
		Vlk Martin, Pardubice, CZ	
(51) <i>C07K 14/315</i>	(2006.01)	(54) Způsob výroby žlutého pigmentu na bázi komplexu nikelnatého kationu, melaminu a azobarbiturové kyseliny a nové krystalové modifikace tohoto pigmentu připravitelné tímto způsobem	
<i>C12N 15/31</i>	(2006.01)	(22) 17.12.2012	
<i>A61K 38/16</i>	(2006.01)	(74) Inventia s.r.o., Kateřina Hartvichová, Na Bělidle 3, Praha 5, 15000	
<i>A61P 37/00</i>	(2006.01)		
<i>A61P 1/00</i>	(2006.01)		
<i>A61P 17/06</i>	(2006.01)		
<i>A61P 19/02</i>	(2006.01)		
(11) 304514			
(40) 11.06.2014			
(21) 2012-829			
(73) Biotechnologický ústav AV ČR, v.v.i., Praha 4, CZ			
(72) Malý Petr RNDr., Praha 4, CZ			
Šebo Peter doc. Ing., Praha 4, CZ			
Kuchař Milan Mgr., Sobůlky, CZ			
Vaňková Lucie Ing., Praha 4, CZ			
Petroková Hana Ing., Praha 9, CZ			
(54) Polypeptidy pro léčbu autoimunitních chorob založenou na blokaci receptoru pro lidský cytokin IL-23			
(22) 23.11.2012			
(74) Inventia s.r.o., RNDr. Kateřina Hartvichová, Na Bělidle 3, Praha 5, 15000			
(51) <i>C08B 37/08</i>	(2006.01)	(51) <i>C23F 11/10</i>	(2006.01)
<i>A61K 31/728</i>	(2006.01)	<i>C23F 11/12</i>	(2006.01)
		<i>C23F 11/14</i>	(2006.01)
		<i>C23F 11/16</i>	(2006.01)
		<i>C23F 11/167</i>	(2006.01)
		<i>C23F 13/16</i>	(2006.01)
		(11) 304516	
		(40) 11.06.2014	
		(21) 2012-971	
		(73) Vysoká škola chemicko-technologická v Praze, Praha 6, CZ	
		(72) Šebor Gustav prof. Ing., Praha 4, CZ	
		Maxa Daniel Ing., Praha 9, CZ	
		Macák Jan doc. Ing., Loděnice, CZ	
		Janda Václav prof. Ing., Praha 6, CZ	
		Vošta Jan doc. Ing., Praha 8, CZ	

(54) **Způsob protikorozní ochrany zařízení pro těžbu ropy**
(22) 28.12.2012

(51) **E06B 7/02** (2006.01)
E06B 7/10 (2006.01)
E06B 5/00 (2006.01)
F24J 2/00 (2006.01)
F24J 2/46 (2006.01)

(11) 304513

(40) 11.06.2014

(21) **2012-758**

(73) PAVLU - Complex, s.r.o., Liberec 23, CZ

(72) Pavlů Miloš Ing., Liberec 8, CZ

Pavlů Petr Ing., Liberec 15, CZ

Pavlů Pavel Ing., Liberec 15, CZ

(54) **Solární větrací a temperovací okno**

(22) 07.11.2012

(74) Ing. Vladimír Janko, Pivovarská 2734/53, Jablonec nad Nisou, 46601

(86) PCT/EP2001/010509

(87) WO 2002/027213

(22) 12.09.2001

(74) JUDr. Jan Matějka, Národní 32, Praha, 11000

(51) **F25C 3/00** (2006.01)
F25C 3/04 (2006.01)

(11) 304511

(40) 15.02.2012

(21) **2010-594**

(73) Voráčková Adéla Bc., České Budějovice, CZ

(72) Voráčková Adéla Bc., České Budějovice, CZ

(54) **Způsob výroby technického sněhu a zařízení k provádění tohoto způsobu**

(22) 02.08.2010

(74) PatentCentrum Sedlák & Partners s.r.o., Husova 5, České Budějovice, 37001

(51) **F16H 47/02** (2006.01)
F16H 1/00 (2006.01)

(11) 304510

(40) 14.07.2004

(21) **2003-1128**

(73) DEERE & COMPANY, Moline, IL, US

(72) Otten Ulrich, Speyer, DE

Freund Ralf-R., Schwetzingen, DE

(54) **Sada převodových mechanismů a typová řada sad převodových mechanismů**

(32) 26.09.2000

(31) 10047398

(33) DE

(51) **G21C 19/313** (2006.01)

(11) 304518

(40) 11.06.2014

(21) **2013-178**

(73) Centrum výzkumu Řež s.r.o., Řež, CZ

(72) Frýbort Otakar, Husinec-Řež, CZ

Juklíček Jakub, Liberec, CZ

(54) **Způsob chlazení a regulace teploty studené pasti pro čištění tekutých kovů jako chladiva pro energetické reaktory IV. generace a fúzní reaktory a zařízení pro provádění tohoto způsobu**

(22) 08.03.2013

Seznam majitelů udělených patent

(73)	(11)	(51)		(73)	(11)	(51)	
AGRA GROUP, a.s., Střelské Hoštice, CZ	304517	A 01 N 37/44	(2006.01)	Medical Technologies CZ, a.s., Praha, CZ	304519	A 61 N 5/06	(2006.01)
Biotechnologický ústav AV ČR, v.v.i., Praha 4, CZ	304514	C 07 K 14/315	(2006.01)	PAVLU - Complex, s.r.o., Liberec 23, CZ	304513	E 06 B 7/02	(2006.01)
Centrum výzkumu Řež s.r.o., Řež, CZ	304518	G 21 C 19/313	(2006.01)	Synthesia, a. s., Pardubice - Semtín, CZ	304515	C 09 B 45/14	(2006.01)
Contipro Biotech s.r.o., Dolní Dobrouč, CZ	304512	C 08 B 37/08	(2006.01)	Univerzita Pardubice, Pardubice, CZ	304515	C 09 B 45/14	(2006.01)
DEERE & COMPANY, Moline, IL, US	304510	F 16 H 47/02	(2006.01)	Vysoká škola chemicko-technologická v Praze, Praha 6, CZ	304516	C 23 F 11/10	(2006.01)
Masarykova univerzita, Brno, CZ	304520	C 07 D 295/215	(2006.01)	Voráčková Adéla Bc., České Budějovice, CZ	304511	F 25 C 3/00	(2006.01)

(97) EP 2566388	(47) 28.05.2014	(97) EP 2587775	(47) 28.05.2014	(97) EP 2602670	(47) 28.05.2014	(97) EP 2626026	(47) 28.05.2014
(97) EP 2568108	(47) 28.05.2014	(97) EP 2588150	(47) 28.05.2014	(97) EP 2603814	(47) 28.05.2014	(97) EP 2626932	(47) 28.05.2014
(97) EP 2568123	(47) 28.05.2014	(97) EP 2588151	(47) 28.05.2014	(97) EP 2605832	(47) 28.05.2014	(97) EP 2628500	(47) 28.05.2014
(97) EP 2571708	(47) 28.05.2014	(97) EP 2589046	(47) 28.05.2014	(97) EP 2606720	(47) 28.05.2014	(97) EP 2633997	(47) 28.05.2014
(97) EP 2575196	(47) 28.05.2014	(97) EP 2589317	(47) 28.05.2014	(97) EP 2606830	(47) 28.05.2014	(97) EP 2640281	(47) 28.05.2014
(97) EP 2576134	(47) 28.05.2014	(97) EP 2590040	(47) 28.05.2014	(97) EP 2607379	(47) 28.05.2014	(97) EP 2640282	(47) 28.05.2014
(97) EP 2577130	(47) 28.05.2014	(97) EP 2590565	(47) 28.05.2014	(97) EP 2611508	(47) 28.05.2014	(97) EP 2642599	(47) 28.05.2014
(97) EP 2578456	(47) 28.05.2014	(97) EP 2592871	(47) 28.05.2014	(97) EP 2614801	(47) 28.05.2014	(97) EP 2644561	(47) 28.05.2014
(97) EP 2579758	(47) 28.05.2014	(97) EP 2593359	(47) 28.05.2014	(97) EP 2614949	(47) 28.05.2014	(97) EP 2655995	(47) 28.05.2014
(97) EP 2580224	(47) 28.05.2014	(97) EP 2594990	(47) 28.05.2014	(97) EP 2618677	(47) 28.05.2014	(97) EP 2658032	(47) 28.05.2014
(97) EP 2585085	(47) 28.05.2014	(97) EP 2595826	(47) 28.05.2014	(97) EP 2619839	(47) 28.05.2014	(97) EP 2669223	(47) 28.05.2014
(97) EP 2585639	(47) 28.05.2014	(97) EP 2596060	(47) 28.05.2014	(97) EP 2619841	(47) 28.05.2014	(97) EP 2692961	(47) 28.05.2014
(97) EP 2585788	(47) 28.05.2014	(97) EP 2596497	(47) 28.05.2014	(97) EP 2620399	(47) 28.05.2014	(97) EP 2722370	(47) 28.05.2014
(97) EP 2586718	(47) 28.05.2014	(97) EP 2597412	(47) 28.05.2014	(97) EP 2625161	(47) 28.05.2014		
(97) EP 2586825	(47) 28.05.2014	(97) EP 2599414	(47) 28.05.2014	(97) EP 2625823	(47) 28.05.2014		

Zveřejněné překlady evropských patentových spisů

U následujících udělených evropských patentů s účinkem pro Českou republiku byl majitelem předložen překlad patentového spisu do českého jazyka (§ 35c odst. 2 až 4 zákona č. 527/1990 Sb., v platném znění). Údaje jsou řazeny vzestupně podle čísel evropských patentů.

(97) EP 1321217		(97) 15.04.2004	
(47) 12.03.2014		(51) H04L 9/32	(2006.01)
(97) 25.06.2003		(96) 30.09.2003	
(51) B23K 35/38	(2006.01)	(96) 03748402.9	
B01J 19/14	(2006.01)	(73) Nokia Corporation, 02150 Espoo, FI	
(96) 03.12.2002		(72) HAVERINEN, Henry, 40250 Jyväskylä, FI	
(96) 02027083.1		AHMAVAARA, Kalle, FIN-00530 Helsinki, FI	
(73) Linde AG, 80331 München, DE		(54) Způsob a zařízení umožňující opětovnou autentizaci v celulárním komunikačním systému	
(72) Miklos, Ernst, 82327 Tutzing, DE		(32) 416481 P, 659774	
Haas, Burkhard, 85716 Unterschleissheim, DE		(31) 03.10.2002, 10.09.2003	
(54) Způsob výroby směsi ochranných plynů		(33) US, US	
(32) 10162938		(86) PCT/IB2003/004298	
(31) 20.12.2001		(87) WO 2004/032415	
(33) DE		(74) Traplová Hakr Kubát, advokátní a patentová kancelář, Ing. Eduard Hakr, Přístavní 24, Praha 7, 17000	
(74) Traplová Hakr Kubát, advokátní a patentová kancelář, Ing. Eduard Hakr, Přístavní 24, Praha 7, 17000			
<hr/>			
(97) EP 1428413		(97) EP 1560568	
(47) 19.02.2014		(47) 26.03.2014	
(97) 03.04.2003		(97) 22.04.2004	
(51) A61M 15/00	(2006.01)	(51) A61K 9/16	(2006.01)
A61M 11/04	(2006.01)	A61K 9/22	(2006.01)
(96) 10.09.2002		A61K 31/7048	(2006.01)
(96) 02759610.5		(96) 06.10.2003	
(73) Philip Morris Products S.A., 2000 Neuchâtel, CH		(96) 03755718.8	
(72) NICHOLS, Walter, A., Chesterfield, VA 23832, US		(73) KRKA, továrna zdravotní, d.d., Novo mesto, 8501 Novo mesto, SI	
COX, Kenneth, A., Midlothian, VA 23114, US		(72) PISEK, Robert, SI-1000 Ljubljana, SI	
MCRAE, Douglas, D., Chesterfield, VA 23832, US		KRAMAR, Andrejka, SI- 8000 Novo mesto, SI	
NGUYEN, Tung Tien, Midlothian, VA 23113, US		VRECER, Franc, SI- 8351 Straza, SI	
(54) Zařízení k odpařování tekutiny mající ohřívač s řízeným průběhem teploty/kapilární trubici		KINCL, Maja, SI- 8000 Novo mesto, SI	
(32) 957026		BREZNIK, Marjanca, SI- 1000 Ljubljana, SI	
(31) 21.09.2001		(54) Farmaceutické kompozice s řízeným uvolňováním obsahující alginát sodný a alginát sodno-vápenatý	
(33) US		(32) 200200242	
(86) PCT/US2002/028703		(31) 08.10.2002	
(87) WO 2003/028409		(33) SI	
(74) PATENTSERVIS Praha a.s., Na Podkovce 281/10, Praha 4, 14700		(86) PCT/SI2003/000034	
<hr/>			
(97) EP 1538266		(87) WO 2004/032904	
(47) 12.03.2014		(74) Hák Janeček & Švestka, Patentová a známková kancelář, Ing. Pavel Janeček, U Průhonu 5, Praha 7, 17000	
(97) 08.06.2005			
(51) E01F 8/00	(2006.01)	(97) EP 1594818	
(96) 19.11.2004		(47) 25.12.2013	
(96) 04027597.6		(97) 29.07.2004	
(73) Heinrich Fahlenkamp GmbH & Co., 27305 Bruchhausen-Vilsen, DE		(51) C04B 38/02	(2006.01)
(72) Clas Henning Wolters-Fahlenkamp, 27305 Bruchhausen-Vilsen, DE		C04B 22/04	(2006.01)
(54) Protihlukový stěnový prvek		(96) 15.01.2004	
(32) 20318837 U		(96) 04702259.5	
(31) 02.12.2003		(73) HySSIL Pty Ltd., Melbourne VIC 3000, AU	
(33) DE		MAK, Swee Liang, 3133, Victoria, AU	
(74) PATENTSERVIS Praha a.s., Na Podkovce 281/10, Praha 4, 14700		SHAPIRO, Genrietta, 3183, Victoria, AU	
<hr/>			
(97) EP 1552646		RITCHIE, David James Bell, 3201, Victoria, AU	
(47) 19.03.2014		BANKS, Rodney William, 3196, Victoria, AU	
		QUICK, Geoffrey William, 3102, Victoria, AU	

(54) **Cementové výrobky**
(32) 2003900156
(31) 15.01.2003
(33) AU
(86) PCT/AU2004/000055
(87) WO 2004/063124
(74) Traplová Hakr Kubát, advokátní a patentová kancelář, Ing. Eduard Hakr, Přístavní 24, Praha 7, 17000

(97) **EP 1642923**
(47) 05.03.2014
(97) 05.04.2006
(51) **C08J 3/14** (2006.01)
C08L 77/02 (2006.01)
(96) 24.08.2005
(96) 05107778.2

(73) Evonik Degussa GmbH, 45128 Essen, DE
(72) Monsheimer, Sylvia, 45721, Haltern am See, DE
Simon, Ulrich, 44625, Herne, DE
Grebe, Maik, 44805, Bochum, DE
Baumann, Franz-Erich, Dr., 48249, Dülmen, DE
Christoph, Wolfgang, 45768, Marl, DE
Altkemper, Stefan, 46282, Dorsten, DE

(54) **Prášek se zlepšenými recyklačními vlastnostmi, způsob jeho přípravy a použití prášku ve způsobu výroby trojrozměrných objektů**
(32) 102004047876
(31) 01.10.2004
(33) DE
(74) Traplová Hakr Kubát, advokátní a patentová kancelář, Ing. Eduard Hakr, Přístavní 24, Praha 7, 17000

(97) **EP 1651866**
(47) 05.03.2014
(97) 13.01.2005
(51) **F04B 1/04** (2006.01)
F04B 27/04 (2006.01)
(96) 06.07.2004
(96) 04740680.6

(73) Frey, Bernhard, 8200 Schaffhausen, CH
(72) Frey, Bernhard, 8200 Schaffhausen, CH

(54) **Výstředníkový pohon pro objemová čerpadla nebo motory**
(32) 10330757
(31) 07.07.2003
(33) DE
(86) PCT/EP2004/007352
(87) WO 2005/003558
(74) Společná advokátní kancelář Všetečka Zelený Švorčík Kalenský a partneři, JUDr. Michal Havlík, Hálkova 2, Praha 2, 12000

(97) **EP 1692083**
(47) 26.02.2014
(97) 23.06.2005
(51) **C04B 35/22** (2006.01)
C04B 35/66 (2006.01)
(96) 25.11.2004
(96) 04802211.5

(73) Novelis, Inc., Atlanta, GA 30326, US
(72) BISCHOFF, Todd, F., Veradale, Washington 99037, US
BRUSKI, Richard, S., Spokane, Washington 99217, US
WAGSTAFF, Robert, B., Greenacres, Washington 99016, US

(54) **Způsob potlačení reakce roztavených kovů s žáruvzdornými materiály**
(32) 735057
(31) 11.12.2003
(33) US
(86) PCT/CA2004/002034
(87) WO 2005/056492
(74) KOREJZOVÁ & SPOL., v.o.s., JUDr. Petra Korejzová, Korunní 810/104 E, Praha 10, 10100

(97) **EP 1696947**
(47) 26.02.2014
(97) 30.06.2005
(51) **A61K 38/22** (2006.01)
A61P 1/00 (2006.01)
(96) 10.12.2004

(96) 04803748.5
(73) F.Hoffmann-La Roche AG, 4070 Basel, CH
(72) KLIMA, Horst, 82377 Penzberg, DE
LEHMANN, Paul, 67549 Worms, DE
ROEDDIGER, Ralf, 69517 Gorchheimertal, DE
WALTER-MATSUI, Ruth, 35418 Altenbuseck, DE
(54) **Použití erythropoetinu při léčení poruch distribuce železa při chronických zánětlivých onemocněních střev**
(32) 03104832
(31) 19.12.2003
(33) EP
(86) PCT/EP2004/014105
(87) WO 2005/058347
(74) Čermák a spol., JUDr. Karel Čermák, Elišky Peškové 15/735, Praha 5, 15000

(97) **EP 1717365**
(47) 12.03.2014
(97) 02.11.2006
(51) **D21F 1/00** (2006.01)
(96) 24.04.2006
(96) 06008378.9
(73) ALBANY INTERNATIONAL CORP., Rochester, NH 03867, US
(72) Hansson, Rita, 302 34 Halmstad, SE
(54) **Stabilní formovací tkanina s velkou oporou vláken**
(32) 117215
(31) 28.04.2005
(33) US
(74) Společná advokátní kancelář Všetečka Zelený Švorčík Kalenský a partneři, JUDr. Michal Havlík, Hálkova 2, Praha 2, 12000

(97) **EP 1789627**
(47) 12.03.2014
(97) 23.02.2006
(51) **D21F 7/08** (2006.01)
(96) 18.07.2005
(96) 05772200.1
(73) ALBANY INTERNATIONAL CORP., Rochester, NH 03867, US
(72) HANSEN, Robert, A., 70599 Stuttgart, DE
(54) **Polopropustná tkanina pro použití jako přepravní pás a lisovací tkanina**
(32) 896532
(31) 22.07.2004
(33) US
(86) PCT/US2005/025253
(87) WO 2006/020097
(74) Společná advokátní kancelář Všetečka Zelený Švorčík Kalenský a partneři, JUDr. Michal Havlík, Hálkova 2, Praha 2, 12000

(97) **EP 1802193**
(47) 30.04.2014
(97) 27.04.2006
(51) **C07K 14/47** (2006.01)
C12N 5/02 (2006.01)
C12N 15/85 (2006.01)
A01K 67/027 (2006.01)
(96) 19.10.2005
(96) 05807480.8
(73) REGENERON PHARMACEUTICALS, INC., Tarrytown, NY 10591-6707, US
(72) POUYMIROU, William, White Plains, NY 10607, US
DECHIARA, Thomas, M., Katonah, NY 10536, US
AUERBACH, Wojtek, Ridgewood, NJ 07450, US
FRENDEWEY, David, New York, NY 10016, US
VALENZUELA, David, M., Yorktown Heights, NY 10598, US
(54) **Způsob generování myši homozygní pro genetickou modifikaci**
(32) 619999 P, 689192 P
(31) 19.10.2004, 10.06.2005
(33) US, US
(86) PCT/US2005/037584
(87) WO 2006/044962
(74) Společná advokátní kancelář Všetečka Zelený Švorčík Kalenský a partneři, JUDr. Petr Kalenský, Hálkova 2, Praha 2, 12000

(97) **EP 1842931**
(47) 19.02.2014

- (97) 10.10.2007
(51) **C21D 1/767** (2006.01)
C21D 9/00 (2006.01)
F27D 7/02 (2006.01)
F27B 9/30 (2006.01)
- (96) 29.03.2007
(96) 07006603.0
(73) Linde AG, 80331 München, DE
(72) Mahlo, Thomas, 82538 Geretsried, DE
Waning, Gerd, 32107 Bad Salzufflen, DE
- (54) **Způsob tepelného zpracování**
(32) 102006015739, 06015702
(31) 04.04.2006, 27.07.2006
(33) DE, EP
(74) Traplová Hakr Kubát, advokátní a patentová kancelář, Ing. Eduard Hakr, Přístavní 24, Praha 7, 17000
-
- (97) **EP 1880905**
(47) 12.03.2014
(97) 23.01.2008
(51) **B60R 19/24** (2006.01)
(96) 19.07.2007
(96) 07014123.9
(73) Constellium Switzerland AG, 8048 Zürich, CH
(72) Frank, Simon, 78250 Tengen-Watterdingen, DE
Fritz, Klaus, 78315 Radolfzell, DE
Bompard, Serge, 38500 Voiron, FR
Rebuffet, Olivier, 75014 Paris, FR
- (54) **Nárazník s držáky**
(32) 102006033822
(31) 19.07.2006
(33) DE
(74) Společná advokátní kancelář Všetečka Zelený Švorčík Kalenský a partneři, JUDr. Michal Havlík, Hálkova 2, Praha 2, 12000
-
- (97) **EP 1882062**
(47) 12.02.2014
(97) 23.11.2006
(51) **D21H 17/37** (2006.01)
D21H 17/42 (2006.01)
D21H 21/10 (2006.01)
D21H 23/76 (2006.01)
D21H 17/68 (2006.01)
D21H 23/18 (2006.01)
(96) 27.04.2006
(96) 06733460.7
(73) AKZO NOBEL N.V., 6800 SB Arnhem, NL
(72) NYANDER, Johan, S-192 73 Sollentuna, SE
SOLHAGE, Fredrik, S-504 70 Borås, SE
- (54) **Způsob výroby papíru**
(32) 05104066
(31) 16.05.2005
(33) EP
(86) PCT/SE2006/050090
(87) WO 2006/123989
(74) ROTT, RŮŽIČKA & GUTTMANN Patentové, známkové a advokátní kanceláře, Ing. Jana Fuchsová, Vinohradská 37, Praha 2, 12000
-
- (97) **EP 1904392**
(47) 26.02.2014
(97) 01.02.2007
(51) **B65H 19/10** (2006.01)
B65H 19/14 (2006.01)
B65H 19/18 (2006.01)
(96) 20.07.2006
(96) 06800223.7
(73) Adalis Corporation, Vancouver, WA 98685, US
(72) MAILYAN, Vartan, Battle Ground, WA 98604, US
BRADSHAW, Dennis, A., Clackamas, OR 97015, US
NASH, Jorge, A., Vancouver, WA 98685, US
MANESS, William, W., Vancouver, WA 98686, US
- (54) **Spojovací zařízení a způsob jeho provádění**
(32) 187343, 202673
(31) 21.07.2005, 12.08.2005
(33) US, US
- (86) PCT/US2006/028469
(87) WO 2007/014068
(74) Čermák a spol., JUDr. Karel Čermák, Elišky Peškové 15/735, Praha 5, 15000
-
- (97) **EP 1910579**
(47) 03.07.2013
(97) 01.02.2007
(51) **C13B 50/00** (2011.01)
A23L 1/303 (2006.01)
(96) 29.07.2005
(96) 05793375.6
(73) SAINT LOUIS SUCRE S A, 75019 Paris, FR
(72) SASIA, Guy, F-80400 EPPEVILLE, FR
SIMEON, Jocelyn-Hugues, F-02100 SAINT QUENTIN, FR
RANSON, Laurent, F-80300 BUIRE SUR L'ANCRE, FR
- (54) **Kostky cukru, obohacené alespoň jednou výhodnou látkou a způsob výroby**
(86) PCT/FR2005/001993
(87) WO 2007/012704
(74) KOREJZOVÁ & SPOL., v.o.s., JUDr. Petra Korejzová, Korunní 810/104 E, Praha 10, 10100
-
- (97) **EP 1921086**
(47) 16.04.2014
(97) 08.03.2007
(51) **C07J 9/00** (2006.01)
A61K 9/127 (2006.01)
A61K 31/704 (2006.01)
A61K 47/40 (2006.01)
A61P 35/00 (2006.01)
A61K 9/19 (2006.01)
A61K 47/48 (2006.01)
(96) 01.09.2006
(96) 06797258.8
(73) Otsuka Pharmaceutical Co., Ltd., Tokyo 101-8535, JP
(72) YAZAWA, Shin, Tokushima 771-0192, JP
NISHIMURA, Touyou, Tokushima 771-0192, JP
NAKAGAWA, Takashi, Shiga 520-0106, JP
- (54) **Protinádorový prostředek**
(32) 2005255517
(31) 02.09.2005
(33) JP
(86) PCT/JP2006/317316
(87) WO 2007/026869
(74) Ing. Dr. Michal Guttmann, Nad Štolou 12, Praha 7, 17000
-
- (97) **EP 1923346**
(47) 22.01.2014
(97) 21.05.2008
(51) **B66B 5/18** (2006.01)
F16D 55/24 (2006.01)
F16D 65/14 (2006.01)
(96) 14.11.2007
(96) 07120652.8
(73) Inventio AG, 6052 Hergiswil, CH
(72) Fischer, Daniel, 1723 Villarsel-sur-Marly, CH
- (54) **Brzdné zařízení, výtahové zařízení, způsob k zachycení funkce brzdného zařízení a sada pro modernizaci**
(32) 06124193
(31) 16.11.2006
(33) EP
(74) Společná advokátní kancelář Všetečka Zelený Švorčík Kalenský a partneři, JUDr. Michal Havlík, Hálkova 2, Praha 2, 12000
-
- (97) **EP 1923660**
(47) 26.02.2014
(97) 21.05.2008
(51) **G01B 3/06** (2006.01)
(96) 29.08.2007
(96) 07115152.6
(73) Adga Adolf Gampper GmbH, 74535 Mainhardt, DE
(72) Gampper, Gerald, 74535, Mainhardt, DE
- (54) **Článekové měřítko ze dřeva a způsob jeho výroby**
(32) 102006053838
(31) 14.11.2006

(33) DE		C21D 6/00	(2006.01)
(74) Ing. Jiří Chlustina, Jana Masaryka 43/47, Praha 2, 12000		C21D 9/08	(2006.01)
		C21D 7/06	(2006.01)
		F22B 37/04	(2006.01)
(97) EP 1930670		(96) 19.12.2007	
(47) 26.02.2014		(96) 07150101.9	
(97) 11.06.2008		(73) Mitsubishi Hitachi Power Systems Europe GmbH, 47059 Duisburg, DE	
(51) F25B 41/06	(2006.01)	(72) Becker, Martin, 51375, Leverkusen, DE	
(96) 05.12.2007		Klauke, Friedrich, 40878, Ratingen, DE	
(96) 07122342.4		(54) Otryskávání povrchu součástí parního generátoru nebo komponent elektráren	
(73) Valeo Systèmes Thermiques, 78321 Le Mesnil Saint Denis Cedex, FR		(32) 102006062348	
(72) Guitari, Imed, 78990 Elancourt, FR		(31) 22.12.2006	
(54) Expanzní člen obsahující dva snímače teploty chladící tekutiny určené k umístění na vstup a na výstup chladiče plynu		(33) DE	
(32) 0610701		(74) Rott, Růžička & Guttman Patentová, známková a advokátní kancelář, Ing. Václav Krmenčík, Vinohradská 37, Praha, 12000	
(31) 08.12.2006			
(33) FR			
(74) Společná advokátní kancelář Všetečka Zelený Švorčík Kalenský a partneři, JUDr. Michal Havlík, Hálkova 2, Praha 2, 12000			
(97) EP 1935797		(97) EP 1986928	
(47) 25.12.2013		(47) 12.03.2014	
(97) 25.06.2008		(97) 09.08.2007	
(51) B65D 30/24	(2006.01)	(51) B65D 77/04	(2006.01)
(96) 17.11.2007		(96) 05.12.2006	
(96) 07033560.9		(96) 06846981.6	
(73) Mondi AG, 1032 Wien, AT		(73) Mauser-Werke GmbH, 50321 Brühl, DE	
(72) Wichmann, Hans-Joachim, 48324 Sendenhorst, DE		(72) SCHMIDT, Klaus-Peter, 53123 Bonn, DE	
(54) Pytel s ventilem a způsob jeho výroby		WEYRAUCH, Detlev, 52372 Kreuzau-Untermaubach, DE	
(32) 102006058796		PRZYTULLA, Dietmar, 50171 Kerpen, DE	
(31) 11.12.2006		WURZER, Ernst, 53639 Königswinter, DE	
(33) DE		(54) Paleta	
(74) Společná advokátní kancelář Všetečka Zelený Švorčík Kalenský a partneři, Dr. Otakar Švorčík, Hálkova 2, Praha 2, 12000		(32) 202006001222 U	
		(31) 24.01.2006	
		(33) DE	
		(86) PCT/EP2006/011623	
		(87) WO 2007/087857	
		(74) Traplová Hakr Kubát, advokátní a patentová kancelář, Ing. Eduard Hakr, Přístavní 24, Praha 7, 17000	
(97) EP 1979918		(97) EP 1993577	
(47) 30.04.2014		(47) 12.02.2014	
(97) 19.07.2007		(97) 20.09.2007	
(51) H01F 7/02	(2006.01)	(51) A23L 1/29	(2006.01)
(96) 03.01.2007		A23L 1/30	(2006.01)
(96) 07700813.4		A23L 1/308	(2006.01)
(73) Kyungdong One Corporation, Seoul 150-729, KR		A61K 31/702	(2006.01)
(72) KIM, Si Hwan, Incheon 405-771, KR		(96) 09.03.2007	
(54) Magnet s lineárním průběhem hustoty magnetického toku		(96) 07715912.7	
(32) 20060002767		(73) N.V. Nutricia, 2712 HM Zoetermeer, NL	
(31) 10.01.2006		BEERMANN, Christopher, D-61267 Neu-Anspach, DE	
(33) KR		KNOL, Jan, NL-6708 SM Wageningen, NL	
(86) PCT/KR2007/000021		ALLES, Martine Sandra, NL-7328 NH Apeldoorn, NL	
(87) WO 2007/081110		STAHL, Bernd, D-61191 Rosbach-Rodheim, DE	
(74) Rott, Růžička & Guttman, Patentová, známková a advokátní kancelář, JUDr. Ing. Miloslav Hainz, Vinohradská 37, Praha, 12000		BOEHM, Günther, D-61209 Echzell, DE	
		(54) Použití nestravitelných sacharidů pro poskytnutí nejlepšího startu do života kojenci po narození	
		(32) 06110973, 06112822	
		(31) 10.03.2006, 20.04.2006	
		(33) EP, EP	
		(86) PCT/NL2007/050094	
		(87) WO 2007/105945	
		(74) Společná advokátní kancelář Všetečka Zelený Švorčík Kalenský a partneři, JUDr. Michal Havlík, Hálkova 2, Praha 2, 12000	
(97) EP 1985176		(97) EP 2023025	
(47) 26.02.2014		(47) 26.02.2014	
(97) 26.07.2007		(97) 11.02.2009	
(51) D02G 3/34	(2006.01)	(51) F16K 31/126	(2006.01)
D02G 3/38	(2006.01)	B29B 7/76	(2006.01)
D07B 1/14	(2006.01)	B29B 7/80	(2006.01)
D02J 1/22	(2006.01)	(96) 23.07.2008	
A01K 91/00	(2006.01)	(96) 08013219.4	
(96) 28.12.2006		(73) Hennecke GmbH, 53757 Sankt Augustin, DE	
(96) 06843592.4		(72) Schamberg, Martin, 53757 Sankt Augustin, DE	
(73) Yoz-Ami Corporation, Minamiawaji-shi, Hyogo 656-0502, JP		Etschenberg, Lars, 53721 Siegburg, DE	
(72) NAKANISHI, Shigeru, Minamiawaji-shi, Hyogo 6560502, JP		Geuer, Jens, 53757 Sankt Augustin, DE	
(54) Barvený vlasec a způsob jeho výroby		Wirth, Jürgen, 51147 Köln, DE	
(32) 2006013560		(54) Tryska s konstantním tlakem a způsob směšování pomocí této trysky	
(31) 23.01.2006			
(33) JP			
(86) PCT/JP2006/326214			
(87) WO 2007/083511			
(74) Čermák a spol., JUDr. Karel Čermák, Elišky Peškové 15/735, Praha 5, 15000			
(97) EP 1985919			
(47) 19.02.2014			
(97) 29.10.2008			
(51) B24C 1/10	(2006.01)		

(32) 102007037780
(31) 10.08.2007
(33) DE
(74) Společná advokátní kancelář Všečka Zelený Švorčík Kalenský a partneři, JUDr. Michal Havlík, Hálkova 2, Praha 2, 12000

(97) **EP 2032401**
(47) 05.03.2014
(97) 21.12.2007
(51) **B60S 1/04** (2006.01)
(96) 19.04.2007
(96) 07728287.9

(73) Robert Bosch GmbH, 70442 Stuttgart, DE
(72) BOOS, Tino, 76532 Baden-Baden, DE
BENNER, Andreas, 77830 Buehlertal, DE

(54) **Zařízení stěrače, zejména pro motorové vozidlo**

(32) 102006027603
(31) 13.06.2006

(33) DE
(86) PCT/EP2007/053827
(87) WO 2007/144221

(74) Čermák a spol., JUDr. Karel Čermák, Elišky Peškové 15/735, Praha 5, 15000

(97) **EP 2033521**
(47) 12.02.2014
(97) 11.03.2009
(51) **A01N 43/90** (2006.01)
A01N 47/36 (2006.01)
A01N 25/32 (2006.01)

(96) 12.07.2002
(96) 08019327.9

(73) Bayer CropScience AG, 40789 Monheim, DE
(72) Hacker, Erwin, Dr., 65239 Hochheim, DE
Bieringer, Hermann, Dr., 65817 Eppstein, DE
Huff, Hans, Philipp, Dr., 65817 Eppstein, DE

(54) **Herbicidní kombinace se speciálními sulfonylmočoviny**

(32) 10135642
(31) 21.07.2001

(33) DE

(74) Traplová Hakr Kubát, advokátní a patentová kancelář, Ing. Eduard Hakr, Přístavní 24, Praha 7, 17000

(97) **EP 2041277**
(47) 12.03.2014
(97) 03.01.2008
(51) **C12N 9/24** (2006.01)
C12P 7/10 (2006.01)
C12P 19/04 (2006.01)

(96) 02.07.2007
(96) 07784889.3

(73) Cargill, Incorporated, Wayzata, MN 55391, US
(72) BROEKAERT, Willem, 1700 Dilbeek, BE
COURTIN, Christophe, 3012 Wilsle, BE
DELCOUR, Jan, 3001 Heverlee, BE

(54) **Způsob výroby rozpustných arabinoxilanů jako vedlejších produktů fermentace celých zrn obilovin**

(32) 0612976
(31) 30.06.2006

(33) GB
(86) PCT/BE2007/000072
(87) WO 2008/000050

(74) Společná advokátní kancelář Všečka Zelený Švorčík Kalenský a partneři, JUDr. Michal Havlík, Hálkova 2, Praha 2, 12000

(97) **EP 2058586**
(47) 09.04.2014
(97) 13.05.2009
(51) **F21S 10/00** (2006.01)
(96) 23.04.2008
(96) 08103667.5

(73) Martin Professional A/S, 8200 Aarhus N, DK
(72) Dalsgaard, Carsten, 8600 Silkeborg, DK

(54) **Vyměnitelné světelné efekty**

(32) 200701577
(31) 08.11.2007

(33) DK
(74) Společná advokátní kancelář Všečka Zelený Švorčík Kalenský a partneři, JUDr. Michal Havlík, Hálkova 2, Praha 2, 12000

(97) **EP 2069403**
(47) 07.05.2014
(97) 08.05.2008
(51) **C07K 16/28** (2006.01)

(96) 02.10.2007

(96) 07867197.1

(73) Regeneron Pharmaceuticals, Inc., Tarrytown, NY 10591, US
(72) WINDSOR, Joan A., Brooklyn, NY 11216, US

MIKULKA, Warren R., Brewster, NY 10509, US

AHRENS, Diana M., Mahopac, NY 10541, US

SHI, Ergang, Ossining, NY 10562, US

PAPADOPOULOS, Nicholas J., Lagrangeville, NY 12540, US

STEVENS, Sean, Mohegan Lake, NY 10547, US

HUANG, Tammy T., Golden Bridge, NY 10526, US

MARTIN, Joel H., Putnam Valley, NY 10579, US

FAIRHURST, Jeanette L., White Plains, NY 10603, US

RAFIQUE, Ashique, Yonkers, NY 10705, US

TORRES, Marcela, New Milford, NJ 07646, US

POBURSKY, Kevin J., Beacon, NY 12508, US

LEIDICH, Raymond W., Middletown, NY 10940, US

(54) **Vysoce afinitní lidské profilátky na lidský receptor IL-4**

(32) 848694 P, 957738 P

(31) 02.10.2006, 24.08.2007

(33) US, US

(86) PCT/US2007/021210

(87) WO 2008/054606

(74) Společná advokátní kancelář Všečka Zelený Švorčík Kalenský a partneři, JUDr. Petr Kalenský, Hálkova 2, Praha 2, 12000

(97) **EP 2073332**
(47) 12.02.2014
(97) 24.06.2009
(51) **H01H 31/00** (2006.01)
H01H 9/00 (2006.01)
H01H 31/28 (2006.01)

(96) 19.12.2007

(96) 07150130.8

(73) ABB Technology AG, 8050 Zürich, CH

(72) CORTI, Davide, I-24027, Nembro (BG), IT

(54) **Třípolohový odpojovač pro panely pro střední napětí**

(74) KANIA SEDLÁK SMOLA patentová kancelář, Ing. Veronika Zemanová, Mendlovo nám. 1a, Brno, 60300

(97) **EP 2093410**
(47) 09.04.2014
(97) 26.08.2009
(51) **F02M 47/02** (2006.01)
F02M 63/00 (2006.01)

(96) 21.02.2008

(96) 08101850.9

(73) Delphi International Operations Luxembourg S.à r.l., 4940 Bascharage, LU

(72) Lecluse, Eric, 41100 Pezou, FR

Enters, Richard, 41350 Vineuil, FR

Charleux, Eric, 41350 Vineuil, FR

(54) **Vstříkovač paliva s vylepšeným uspořádáním řízení ventilu**

(74) Společná advokátní kancelář Všečka Zelený Švorčík Kalenský a partneři, JUDr. Michal Havlík, Hálkova 2, Praha 2, 12000

(97) **EP 2111234**
(47) 19.03.2014
(97) 02.10.2008
(51) **A61K 39/42** (2006.01)
A61K 39/00 (2006.01)
A61K 39/395 (2006.01)
C12N 3/00 (2006.01)
C12N 1/06 (2006.01)

(96) 29.01.2008

(96) 08779554.8

(73) EMBREX Inc., Durham, NC 27703, US

(72) HUTCHINS, James Earl, Durham, NC 27713, US

WILSON, Kerriane, Chester Springs, PA 19425, US

HARTMAN, Angela, Durham, NC 27703, US
HARRIS, Kelly Michelle, Wake Forrest, NC 27587, US
(54) **Metody uvolňování sporocyst z oocyst za použití kontrolovaných střížných sil**
(32) 900233 P, 20955
(31) 08.02.2007, 28.01.2008
(33) US, US
(86) PCT/US2008/001142
(87) WO 2008/118255
(74) Čermák a spol., JUDr. Karel Čermák, Elišky Peškové 15/735, Praha 5, 15000

(97) **EP 2124571**
(47) 09.04.2014
(97) 28.08.2008
(51) **A01N 57/20** (2006.01)
A01N 25/10 (2006.01)
A01N 25/02 (2006.01)
A01P 13/00 (2006.01)
(96) 08.02.2008
(96) 08708821.7
(73) BASF SE, 67056 Ludwigshafen, DE
(72) ROSE, Simon Alexander Hanson, Bradford West Yorkshire BD10 8WN, GB
HEY, Susan Margaret, Bradford West Yorkshire BD10 8LJ, GB
EARLY, Johanna Elizabeth, Leeds West Yorkshire LS8 2AE, GB
(54) **Způsob pro přípravu a aplikování pesticidového nebo herbicidového postřikového přípravku**
(32) 0703394
(31) 22.02.2007
(33) GB
(86) PCT/EP2008/051547
(87) WO 2008/101818
(74) Společná advokátní kancelář Vsetečka Zelený Švorčík Kalenský a partneři, JUDr. Petr Kalenský, Hálkova 2, Praha 2, 12000

(97) **EP 2131601**
(47) 26.02.2014
(97) 18.09.2008
(51) **H04W 4/10** (2009.01)
H04W 36/08 (2009.01)
(96) 13.03.2007
(96) 07720395.8
(73) ZTE Corporation, Guangdong Province 518057, CN
(72) LIU, Xuemin, Shenzhen Guangdong 518057, CN
CHEN, Yanye, Shenzhen Guangdong 518057, CN
YU, Yuanfang, Shenzhen Guangdong 518057, CN
(54) **Způsob posuzování uvolňování buňkového zdroje buňkového trunkového mobilního komunikačního systému**
(86) PCT/CN2007/000808
(87) WO 2008/110033
(74) Společná advokátní kancelář Vsetečka Zelený Švorčík Kalenský a partneři, JUDr. Michal Havlík, Hálkova 2, Praha 2, 12000

(97) **EP 2140771**
(47) 11.12.2013
(97) 06.01.2010
(51) **A23L 1/29** (2006.01)
A23L 1/308 (2006.01)
A61K 31/702 (2006.01)
A23C 9/20 (2006.01)
A61P 1/12 (2006.01)
(96) 20.10.2006
(96) 09011197.2
(73) N.V. Nutricia, 2712 HM Zoetermeer, NL
(72) Boehm, Günther, 61209 Echzell, DE
Stahl, Bernd, 61191 Rosbach, DE
Knol, Jan, 6708 LZ Wageningen, NL
(54) **Způsob stimulace střvní flóry u kojenců narozených císařským řezem**
(32) 05023029
(31) 21.10.2005
(33) EP
(74) Společná advokátní kancelář Vsetečka Zelený Švorčík Kalenský a partneři, JUDr. Michal Havlík, Hálkova 2, Praha 2, 12000

(97) **EP 2149630**
(47) 12.03.2014
(97) 03.02.2010
(51) **D04B 15/94** (2006.01)
(96) 30.07.2008
(96) 08161484.4
(73) Stäubli Italia S.p.A., 20048 Carate Brianza (MI), IT
(72) Bellomi, Nicola, 25125 Villaggio Sereno (BS), IT
Mattia, Mario, 25125 Villaggio Sereno (BS), IT
(54) **Okrouhlý pletací stroj**
(74) A. Holas & partner Patentová a známková kancelář, Ing. Mgr. Hana Holasová, Křížová 4, Brno, 60300

(97) **EP 2162238**
(47) 19.03.2014
(97) 24.12.2008
(51) **B05D 7/08** (2006.01)
B27K 3/15 (2006.01)
(96) 19.06.2008
(96) 08775500.5
(73) Stora Enso Oyj, 00101 Helsinki, FI
(72) PYNŇÖNEN, Janne, FI-33470 Ylöjärvi, FI
KANKKUNEN, Mika, FI-55510 Imatra, FI
PÄNKÄLÄINEN, Saku, FI-53920 Lappeenranta, FI
SILEN, Jouko, FI-11120 Riihimäki, FI
LAINEN, Risto, FI-55420 Imatra, FI
LINDELL, Henry, FI-55800 Imatra, FI
(54) **Povrchová úprava tepelně modifikovaného dřeva**
(32) 20070487
(31) 19.06.2007
(33) FI
(86) PCT/FI2008/050375
(87) WO 2008/155466
(74) Společná advokátní kancelář Vsetečka Zelený Švorčík Kalenský a partneři, JUDr. Michal Havlík, Hálkova 2, Praha 2, 12000

(97) **EP 2173752**
(47) 19.03.2014
(97) 24.12.2008
(51) **C07D 487/04** (2006.01)
A61K 31/519 (2006.01)
(96) 12.06.2008
(96) 08770794.9
(73) Incyte Corporation, Wilmington, DE 19880, US
(72) LI, Hui-Yin, Hockessin, DE 19707, US
RODGERS, James, D., Landenberg, PA 19350, US
(54) **Soli inhibitoru Janus kinázy (R)-3-(4-(7H-pyrrolo(2,3-d)pyrimidin-4-yl)-1H-pyrazol-1-yl)-3-cyklopentylpropanitrlu**
(32) 943705 P
(31) 13.06.2007
(33) US
(86) PCT/US2008/066662
(87) WO 2008/157208
(74) Společná advokátní kancelář Vsetečka Zelený Švorčík Kalenský a partneři, JUDr. Michal Havlík, Hálkova 2, Praha 2, 12000

(97) **EP 2186575**
(47) 22.01.2014
(97) 18.09.2008
(51) **B07B 4/02** (2006.01)
(96) 05.06.2007
(96) 07834954.5
(73) Kosilov, Vladimir Mitrofanovich, Buturlinovka 397500, RU
(72) Kosilov, Vladimir Mitrofanovich, Buturlinovka 397500, RU
(54) **Zařizování pro separaci směšného sypkého materiálu v kapalném prostředí**
(32) 2007108668
(31) 09.03.2007
(33) RU
(86) PCT/RU2007/000299
(87) WO 2008/111868
(74) Ing. Jaromír Přikryl, Včelín 1161, Hulín, 76824

(97) **EP 2197609**
(47) 08.01.2014
(97) 19.03.2009

(51) **B23B 5/12** (2006.01)
(96) 27.08.2008
(96) 08787501.9
(73) Danieli & C. Officine Meccaniche SpA, 33042 Buttrio (Udine), IT
(72) MATTANZA, Carlo, I-25100 Brescia, IT
LAVARONI, Andrea, I-33047 Remanzacco, IT
(54) **Loupací stroj pro tyče, trubky a podobné podélné výrobky**
(32) UD20070163
(31) 10.09.2007
(33) IT
(86) PCT/EP2008/061203
(87) WO 2009/033951
(74) KANIA, SEDLÁK, SMOLA Patentová a známková kancelář, Ing. Jiří Malůšek, Mendlovo nám. 1a, Brno, 60300

(97) **EP 2207428**
(47) 12.02.2014
(97) 09.04.2009
(51) **A23C 9/123** (2006.01)
A23C 19/032 (2006.01)
A23C 19/076 (2006.01)
A23C 9/12 (2006.01)
A23C 9/142 (2006.01)
(96) 02.10.2008
(96) 08801419.6
(73) Arla Foods Amba, 8260 Viby J, DK
(72) HOLST, Hans Henrik, DK-6920 Videbæk, DK
LAURITZEN, Karsten, DK-7400 Herning, DK
(54) **Způsob výroby mléka bez obsahu laktózy**
(32) 200701423, 960543 P
(31) 03.10.2007, 03.10.2007
(33) DK, US
(86) PCT/DK2008/050243
(87) WO 2009/043356
(74) Společná advokátní kancelář Všetečka Zelený Švorčík Kalenský a partneři, JUDr. Michal Havlík, Hálkova 2, Praha 2, 12000

(97) **EP 2207701**
(47) 26.02.2014
(97) 12.02.2009
(51) **B60R 13/08** (2006.01)
(96) 01.08.2008
(96) 08802953.3
(73) HP Pelzer Holding GmbH, 58454 Witten, DE
(72) SCHULZE, Volkmar, 84069 Schierling, DE
CZEP, Franz, 81673 München, DE
(54) **Zvuková izolace zejména pro vnitřní prostor motorového vozidla**
(32) 102007036952
(31) 04.08.2007
(33) DE
(86) PCT/EP2008/060157
(87) WO 2009/019220
(74) Čermák a spol., JUDr. Karel Čermák, Elišky Peškové 15/735, Praha 5, 15000

(97) **EP 2210985**
(47) 12.03.2014
(97) 28.07.2010
(51) **E03B 7/04** (2006.01)
F16L 39/00 (2006.01)
F24D 17/00 (2006.01)
(96) 18.01.2010
(96) 10000416.7
(73) Gebr. Kemper GmbH + Co. KG Metallwerke, 57462 Olpe, DE
(72) Petzolt, Ulrich, 57439 Attendorn, DE
Kelbassa, Rainer, 57439 Attendorn, DE
(54) **Systém s pitnou nebo užitkovou vodou**
(32) 202009001030 U
(31) 27.01.2009
(33) DE
(74) Traplová Hakr Kubát, advokátní a patentová kancelář, Ing. Eduard Hakr, Přístavní 24, Praha 7, 17000

(97) **EP 2219866**
(47) 12.03.2014
(97) 30.04.2009

(51) **E01C 19/43** (2006.01)
E01F 9/04 (2006.01)
(96) 24.10.2008
(96) 08841909.8
(73) Flint Trading, Inc., Thomasville, NC 27360, US
(72) WILEY, Patrick Carl, British Columbia V2R 2L7, CA
JURISTOVSKI, Alan, British Columbia V5A 4C5, CA
(54) **Způsob aplikování tepelně vytvrditelného potahu na vzorovaný podklad**
(32) 924421
(31) 25.10.2007
(33) US
(86) PCT/CA2008/001867
(87) WO 2009/052619
(74) Traplová Hakr Kubát, advokátní a patentová kancelář, Ing. Jan Kubát, Přístavní 24, Praha 7, 17000

(97) **EP 2227390**
(47) 12.03.2014
(97) 02.07.2009
(51) **B32B 21/06** (2006.01)
B44C 5/04 (2006.01)
B32B 38/14 (2006.01)
(96) 19.12.2008
(96) 08865432.2
(73) Surface Technologies GmbH & Co. KG, 15837 Baruth, DE
(72) BUHLMANN, Carsten, 15834 Rangsdorf, DE
(54) **Způsob výroby dekorativního laminátu**
(32) 102007062600
(31) 21.12.2007
(33) DE
(86) PCT/EP2008/068070
(87) WO 2009/080772
(74) Traplová Hakr Kubát, advokátní a patentová kancelář, Ing. Jan Kubát, Přístavní 24, Praha 7, 17000

(97) **EP 2240341**
(47) 19.03.2014
(97) 13.08.2009
(51) **B60N 2/12** (2006.01)
B60N 2/20 (2006.01)
B60N 2/225 (2006.01)
B60N 2/235 (2006.01)
B60N 2/433 (2006.01)
(96) 14.01.2009
(96) 09707486.8
(73) KEIPER GmbH & Co. KG, 67657 Kaiserslautern, DE
(72) THIEL, Peter, 42899 Remscheid, DE
(54) **Blokovací zařízení, zejména pro autosedačku**
(32) 102008008936
(31) 08.02.2008
(33) DE
(86) PCT/EP2009/000160
(87) WO 2009/097948
(74) Traplová Hakr Kubát, advokátní a patentová kancelář, Ing. Eduard Hakr, Přístavní 24, Praha 7, 17000

(97) **EP 2259683**
(47) 02.04.2014
(97) 27.08.2009
(51) **A01N 53/08** (2006.01)
A01N 25/02 (2006.01)
A01N 25/04 (2006.01)
(96) 18.02.2009
(96) 09713613.9
(73) Agriphar, 4102 Seraing (Ougrée), BE
(72) PIROTTE, Alan, B-6660 Houffalize, BE
(54) **Koncentrovaný cypermethrinový prostředek**
(32) 200800092
(31) 18.02.2008
(33) BE
(86) PCT/EP2009/051899
(87) WO 2009/103725
(74) Společná advokátní kancelář Všetečka Zelený Švorčík Kalenský a partneři, JUDr. Michal Havlík, Hálkova 2, Praha 2, 12000

(97) **EP 2268957**
(47) 22.01.2014
(97) 08.10.2009
(51) **F16L 27/02** (2006.01)
(96) 26.03.2009
(96) 09726953.4
(73) E. Hawle Armaturenwerke GmbH, 4840 Vöcklabruck, AT
(72) BERGER, Christian, A-4650 Lambach, AT
(54) **Trubková spojka**
(32) 5162008
(31) 02.04.2008
(33) AT
(86) PCT/EP2009/002203
(87) WO 2009/121512
(74) KANIA, SEDLÁK, SMOLA Patentová a známková kancelář, Ing. Jiří Malůšek, Mendlovo nám. 1a, Brno, 60300

(97) **EP 2276648**
(47) 12.03.2014
(97) 19.11.2009
(51) **B60N 2/22** (2006.01)
(96) 28.04.2009
(96) 09745498.7
(73) KEIPER GmbH & Co. KG, 67657 Kaiserslautern, DE
(72) NASSHAN, Jürgen, 67655 Kaiserslautern, DE
SCHEIB, Martin, 67744 Kappeln, DE
LENZ, Roman, 67655 Kaiserslautern, DE
(54) **Sedadlo vozidla s kovánými**
(32) 102008023943
(31) 13.05.2008
(33) DE
(86) PCT/EP2009/003058
(87) WO 2009/138164
(74) Traplová Hakr Kubát, advokátní a patentová kancelář, Ing. Eduard Hakr, Přístavní 24, Praha 7, 17000

(97) **EP 2281204**
(47) 08.01.2014
(97) 05.11.2009
(51) **G01N 33/94** (2006.01)
(96) 29.04.2009
(96) 09739657.6
(73) Psychemedics Corporation, Acton, MA 01720, US
(72) HILL, Virginia, Los Angeles, CA 90056, US
ATEFI, Mohammad, Los Angeles, CA 90024, US
SCHAFFER, Michael, I., Los Angeles, CA 90064, US
(54) **Víceanalytový test s pevnou fází na zneužívané drogy a jejich metabolity**
(32) 48892 P
(31) 29.04.2008
(33) US
(86) PCT/US2009/042061
(87) WO 2009/134855
(74) ROTT, RŮŽIČKA & GUTTMANN Patentové, známkové a advokátní kanceláře, Ing. Jana Fuchsová, Vinohradská 37/938, Praha 2, 12000

(97) **EP 2285572**
(47) 12.03.2014
(97) 03.12.2009
(51) **B41F 5/24** (2006.01)
B41F 27/10 (2006.01)
B41F 13/00 (2006.01)
(96) 27.05.2009
(96) 09753671.8
(73) Windmüller & Hölscher KG, 49525 Lengerich, DE
(72) ROGGE, Günter, 49536 Lienen, DE
(54) **Tiskový stroj s několika barevnými**
(32) 102008025996
(31) 29.05.2008
(33) DE
(86) PCT/EP2009/003774
(87) WO 2009/144016
(74) Společná advokátní kancelář Všetěčka Zelený Švorčík Kalenský a partneři, JUDr. Michal Havlík, Hálkova 2, Praha 2, 12000

(97) **EP 2287160**
(47) 07.05.2014
(97) 03.12.2009
(51) **C07D 409/12** (2006.01)
A61K 31/397 (2006.01)
A61P 25/00 (2006.01)
A61P 25/02 (2006.01)
A61P 43/00 (2006.01)
(96) 26.05.2009
(96) 09754679.0
(73) Toyama Chemical Co., Ltd., Shinjuku-ku Tokyo 160-0023, JP
(72) NAKAMURA, Tetsuro, Toyama-shi Toyama 930-8508, JP
KATO, Hiroshi, Toyama-shi Toyama 930-8508, JP
(54) **Nový benzothiofenoxidový derivát a jeho sůl**
(32) 2008139007
(31) 28.05.2008
(33) JP
(86) PCT/JP2009/059576
(87) WO 2009/145171
(74) Čermák a spol., JUDr. Karel Čermák, Elišky Peškové 15, Praha 5, 15000

(97) **EP 2292607**
(47) 09.04.2014
(97) 09.03.2011
(51) **C07D 233/61** (2006.01)
(96) 07.06.2006
(96) 10171942.5
(73) Novartis AG, 4056 Basel, CH
(72) Abel, Stephan, 79576, Weil am Rhein, DE
Acemoglu, Murat, 4052, Basel, CH
Erb, Bernhard, 5073, Gipf-Oberfrick, CH
Krell, Christoph, 4057, Basel, CH
Sclafani, Joseph, Ledgewood, NJ 07852, US
Meisenbach, Mark, 68480, Durmenach, FR
Prashad, Mahavir, Montville, NJ 07045, US
Shieh, Wen-Chung, Berkeley, NJ 07922, US
Xue, Song, Parsippany, NJ 07054, US
(54) **Způsob syntézy organických sloučenin**
(32) 688976 P
(31) 09.06.2005
(33) US
(74) Traplová Hakr Kubát, advokátní a patentová kancelář, Ing. Jan Kubát, Přístavní 24, Praha 7, 17000

(97) **EP 2292832**
(47) 26.02.2014
(97) 09.03.2011
(51) **D06G 1/00** (2006.01)
(96) 15.07.2010
(96) 10007354.3
(73) Baraut Anell, Ramón, 08830 Sant Boi de Llobregat, ES
(72) Baraut Anell, Ramón, 08830 Sant Boi de Llobregat, ES
(54) **Strojní zařízení pro vyprašování, praní a odstředování koberců**
(32) 200930602
(31) 17.08.2009
(33) ES
(74) Rott, Růžička & Guttmann, Patentová, známková a advokátní kancelář, JUDr. Ing. Miloslav Hainz, Vinohradská 37, Praha, 12000

(97) **EP 2294348**
(47) 20.11.2013
(97) 26.11.2009
(51) **F28D 9/00** (2006.01)
F28F 3/04 (2006.01)
(96) 20.05.2009
(96) 09749869.5
(73) Valeo Systemes Thermiques, 78320 Le Mesnil-Saint-Denis, FR
(72) MAGNIER-CATHENOD, Anne-Sylvie, F-92210 Saint-Cloud, FR
BERNARD, Jean-Sylvain, F-78320 Le Mesnil-Saint-Denis, FR
MARTINS, Carlos, F-78150 Le Chesnay, FR
(54) **Kondenzátor**
(32) 0802772
(31) 22.05.2008
(33) FR

(86) PCT/EP2009/056140
(87) WO 2009/141379
(74) Společná advokátní kancelář Všetečka Zelený Švorčík Kalenský a partneři, Michal Havlík, Hálkova 2, Praha 2, 12000

(97) **EP 2294742**
(47) 05.03.2014
(97) 07.01.2010
(51) **H04L 1/16** (2006.01)
(96) 09.12.2008
(96) 08874889.2
(73) Telefonaktiebolaget L M Ericsson (PUBL), 164 83 Stockholm, SE
(72) ASTELY, David, SE-168 56 Bromma, SE
HU, Yang, Beijing 100876, CN
WAN, Lei, Beijing 100080, CN
LARSSON, Daniel, SE-171 52 Solna, SE
(54) **Postup a uspořádání poskytování potvrzení v telekomunikačním systému**
(32) 76899 P
(31) 30.06.2008
(33) US
(86) PCT/SE2008/051427
(87) WO 2010/002305
(74) PATENTSERVIS Praha, a.s., Na Podkovce 281/10, Praha 4, 14700

(97) **EP 2296847**
(47) 26.02.2014
(97) 05.11.2009
(51) **B24C 11/00** (2006.01)
(96) 30.04.2009
(96) 09738217.0
(73) Omya International AG, 4665 Oftringen, CH
(72) GANE, Patrick A.C., CH-4852 Rothrist, CH
BURI, Matthias, CH-4852 Rothrist, CH
SKOVBY, Michael, CH-8706 Meilen, CH
(54) **Minerální uhličitán kovů alkalických zemin pro čištění povrchů**
(32) 08103796, 126656 P
(31) 30.04.2008, 06.05.2008
(33) EP, US
(86) PCT/EP2009/055273
(87) WO 2009/133173
(74) Rott, Růžička & Guttman Patentová, známková a advokátní kancelář, Ing. Jana Fuchsová, Vinohradská 37, Praha 2, 12000

(97) **EP 2303872**
(47) 16.04.2014
(97) 10.12.2009
(51) **C07D 413/10** (2006.01)
A61K 31/422 (2006.01)
A61P 25/00 (2006.01)
C07D 209/46 (2006.01)
(96) 08.06.2009
(96) 09758630.9
(73) AstraZeneca AB, 151 85 Södertälje, SE
(72) CACCIOLA, Joseph, Wilmington Delaware 19850-5437, US
EMPFIELD, James, Wilmington Delaware 19850-5437, US
FOLMER, James, Wilmington Delaware 19850-5437, US
HUNTER, Angela M, Wilmington Delaware 19850-5437, US
THRONER, Scott, Wilmington Delaware 19850-5437, US
(54) **Deriváty isoxazolu a jejich použití jako potenciátorů metabotropních glutamátových receptorů**
(32) 59485 P
(31) 06.06.2008
(33) US
(86) PCT/SE2009/050682
(87) WO 2009/148403
(74) TRAPLOVÁ HAKR KUBÁT Advokátní a patentová kancelář, Ing. Eduard Hakr, Přístavní 24, Praha 7, 17000

(97) **EP 2304488**
(47) 27.11.2013
(97) 30.12.2009
(51) **G02B 21/24** (2006.01)
G02B 26/04 (2006.01)
G02B 26/06 (2006.01)
G01N 21/63 (2006.01)

G01N 21/17 (2006.01)
G01N 21/65 (2006.01)
(96) 26.06.2009
(96) 09769543.1
(73) Ecole Polytechnique, 91128 Palaiseau Cedex, FR
(72) BEAUREPAIRE, Emmanuel, Jean-Marc, F-91120 Palaiseau, FR
DEBARRE, Delphine, F-75014 Paris, FR
SCHANNE-KLEIN, Marie-Claire, F-91370 Verrières Le Buisson, FR
MARTIN, Jean Louis, F-91440 Bures Sur Yvette, FR
OLIVIER, Nicolas, F-75004 Paris, FR
(54) **Způsob a systém nelineární koherentní mikroskopie s modulací fokálního objemu pro sondování nanostruktury organizovaných materiálů**
(32) 0854347
(31) 27.06.2008
(33) FR
(86) PCT/FR2009/051236
(87) WO 2009/156702
(74) Rott, Růžička & Guttman Patentové, známkové a advokátní kanceláře, Ing. Ivana Menšíková, Vinohradská 37, Praha 2, 12000

(97) **EP 2307294**
(47) 12.03.2014
(97) 28.01.2010
(51) **B65G 19/20** (2006.01)
F16G 13/12 (2006.01)
(96) 20.07.2009
(96) 09786643.8
(73) Caterpillar Global Mining Europe GmbH, 44534 Lünen, DE
(72) MEYA, Hans, 59368 Werne, DE
MERTEN, Gerhard, 44534 Lünen, DE
(54) **Článek řetězu a řetěz pro řetězové dopravníky**
(32) 202008010054 U
(31) 25.07.2008
(33) DE
(86) PCT/IB2009/053134
(87) WO 2010/010504
(74) Rott, Růžička & Guttman Patentové, známkové a advokátní kanceláře, Ing. Ivana Menšíková, Vinohradská 37, Praha 2, 12000

(97) **EP 2310163**
(47) 15.01.2014
(97) 30.12.2009
(51) **B23K 26/38** (2006.01)
B23K 26/14 (2006.01)
B23K 26/04 (2006.01)
B23K 26/03 (2006.01)
(96) 26.06.2009
(96) 09768834.5
(73) TRUMPF Werkzeugmaschinen GmbH + Co. KG, 71254 Ditzingen, DE
(72) SEPP, Florian, 86972 Altenstadt, DE
METSCH, Volker, 74379 Ingersheim, DE
(54) **Způsob excentrického nastavení laserového řezacího paprsku vůči ose trysky a pro šikmé řezání, odpovídající laserová obráběcí hlava a laserový obráběcí stroj**
(32) 102008030783
(31) 28.06.2008
(33) DE
(86) PCT/DE2009/000911
(87) WO 2009/155910
(74) Čermák a spol., JUDr. Karel Čermák, Elišky Peškové 15/735, Praha 5, 15000

(97) **EP 2331719**
(47) 01.01.2014
(97) 01.04.2010
(51) **C22B 19/30** (2006.01)
C22B 7/00 (2006.01)
C22B 1/00 (2006.01)
C22B 3/08 (2006.01)
(96) 23.09.2009
(96) 09744322.0
(73) Drt Deutsche Rohstofftechnik GmbH, 45478 Mülheim a. d. Ruhr, DE
(72) GOCK, Eberhard, 38640 Goslar, DE
PILLKAHN, Hans-Bernd, 58791 Werdohl, DE
MEYNERTS, Udo, 45478 Mülheim a. d. Ruhr, DE

(54) **Způsob selektivního kyselinového odstranění zinku z ocelového odpadu**
(32) 102008048493
(31) 23.09.2008
(33) DE
(86) PCT/EP2009/006846
(87) WO 2010/034465
(74) Čermák a spol., JUDr. Karel Čermák, Elišky Peškové 735/15, Praha 5, 15000

(97) **EP 2355934**
(47) 02.04.2014
(97) 17.06.2010
(51) **B05B 5/16** (2006.01)
B05B 12/14 (2006.01)
(96) 08.12.2009
(96) 09801512.6
(73) SAMES Technologies, 38240 Meylan, FR
(72) WALTER, Hervé, F-38660 Saint Bernard du Touvet, FR
VANZETTO, Denis, F-38120 Le Fontanil, FR
GERSTCH, Franck, F-38240 Meylan, FR
(54) **Rozprašovač pro nátěrovou hmotu a způsob nástřiku touto nátěrovou hmotou**
(32) 0858414
(31) 09.12.2008
(33) FR
(86) PCT/FR2009/052452
(87) WO 2010/067014
(74) A. Holas & partner Patentová a známková kancelář, Ing. Mgr. Hana Holasová, Křížová 4, Brno, 60300

(97) **EP 2364988**
(47) 26.02.2014
(97) 14.09.2011
(51) **C07H 19/207** (2006.01)
C07H 23/00 (2006.01)
C07H 21/02 (2006.01)
C07H 19/213 (2006.01)
C07H 21/00 (2006.01)
C12Q 1/32 (2006.01)
(96) 28.07.2006
(96) 11167471.9
(73) F. Hoffmann-La Roche AG, 4070 Basel, CH
(72) Hoenes, Joachim, 64673 Zwingenberg, DE
Heindl, Dieter, 82396 Pähl, DE
Horn, Carina, 68647 Biblis, DE
Gaessler-Dietsche, Claudia, 69198 Schriesheim, DE
(54) **Stabilní NAD/NADH deriváty**
(32) 102005035461
(31) 28.07.2005
(33) DE
(74) Čermák a spol., JUDr. Karel Čermák, Elišky Peškové 15/735, Praha 5, 15000

(97) **EP 2368466**
(47) 01.01.2014
(97) 28.09.2011
(51) **A47J 31/36** (2006.01)
(96) 24.03.2010
(96) 10157451.5
(73) Delica AG, 4127 Birsfelden, CH
(72) Gugerli, Raphael, 8802 Kilchberg, CH
(54) **Zařízení k přípravě nápoje**
(74) Čermák a spol., JUDr. Karel Čermák, Elišky Peškové 15/735, Praha 5, 15000

(97) **EP 2368887**
(47) 26.02.2014
(97) 28.09.2011
(51) **C07D 249/04** (2006.01)
C07D 413/12 (2006.01)
A61K 31/4192 (2006.01)
A61P 3/06 (2006.01)
(96) 07.11.2008
(96) 11168642.4
(73) GlaxoSmithKline LLC, Wilmington, 19808, DE, US

(72) Bouillot, Anne, Marie, Jeanne, 91951 Les Ulis, FR
Laroze, Alain, 91951 Les Ulis, FR
Trottet, Lionel, 91951 Les Ulis, FR
(54) **1, 2, 3-Triazolové deriváty pro použití jako inhibitory stearyl-CoA desaturázy**
(32) 0722077
(31) 09.11.2007
(33) GB
(74) Čermák a spol., JUDr. Karel Čermák, Elišky Peškové 15/735, Praha 5, 15000

(97) **EP 2368999**
(47) 12.03.2014
(97) 28.09.2011
(51) **C12N 15/55** (2006.01)
A61K 38/46 (2006.01)
A61P 19/08 (2006.01)
C12N 15/85 (2006.01)
C12N 5/10 (2006.01)
C12N 9/16 (2006.01)
(96) 12.05.2008
(96) 11004496.3
(73) Alexion Pharma Holding, Hamilton HM EX Bermuda, IE
(72) Crine, Philippe, Outremont, Quebec H2V 2X1, CA
Boileau, Guy, Brossard, Quebec J4Y 1E6, CA
Loisel, Thomas P., Montreal, Quebec H8Y 1Z7, CA
Lemire, Isabelle, Montreal, Quebec H1T 2P1, CA
Leonard, Pierre, Montreal, Quebec H4J 2C4, CA
Heft, Robert, Dollard-des-Ormeaux, Quebec H9A 1V5, CA
Landy, Hal, Hingham, MA 02043, US
(54) **Alkalická fosfatáza zacílená na kost, sady a způsoby jejího použití**
(32) 917589 P
(31) 11.05.2007
(33) US
(74) Traplová Hakr Kubát, advokátní a patentová kancelář, Ing. Eduard Hakr, Přístavní 24, Praha 7, 17000

(97) **EP 2369934**
(47) 09.04.2014
(97) 17.06.2010
(51) **A01N 43/90** (2006.01)
C07D 211/94 (2006.01)
C07D 471/10 (2006.01)
(96) 09.12.2009
(96) 09768379.1
(73) Syngenta Participations AG, 4058 Basel, CH
Syngenta Limited, Guildford Surrey GU2 7YH, GB
(72) MUEHLEBACH, Michel, CH-4332 Stein, CH
PITTERNA, Thomas, CH-4332 Stein, CH
CASSAYRE, Jérôme Yves, CH-4332 Stein, CH
EDMUNDS, Andrew, CH-4332 Stein, CH
CORSI, Camilla, CH-4332 Stein, CH
EL QACEMI, Myriem, CH-4332 Stein, CH
HALL, Roger Graham, CH-4332 Stein, CH
JEANGUENAT, André, CH-4332 Stein, CH
STOLLER, André, CH-4332 Stein, CH
GODFREY, Christopher, Richard, CH-4332 Stein, CH
SCHAETZER, Jürgen Harry, CH-4332 Stein, CH
LOISELEUR, Olivier, CH-4332 Stein, CH
MAIENFISCH, Peter, CH-4332 Stein, CH
CARTER, Neil Brian, Bracknell Berkshire RG42 6EY, GB
(54) **Spiroheterocyklické n-oxypiperidiny jako pesticidy**
(32) 0822748, 0905237
(31) 12.12.2008, 26.03.2009
(33) GB, GB
(86) PCT/EP2009/066710
(87) WO 2010/066780
(74) Traplová Hakr Kubát, advokátní a patentová kancelář, Ing. Jan Kubát, Přístavní 24, Praha 7, 17000

(97) **EP 2384990**
(47) 08.01.2014
(97) 09.11.2011
(51) **B65D 6/18** (2006.01)
(96) 28.05.2009
(96) 11167372.9

(73) IFCO Systems Austria GmbH, 4812 Pinsdorf, AT
(72) Orgeldinger, Wolfgang, 81539 München, DE
(54) **Zástrčka pro přepravní nádoby se sklopnými postranními stěnami**
(32) 8622008
(31) 28.05.2008
(33) AT
(74) KANIA, SEDLÁK, SMOLA Patentová a známková kancelář, Ing. Veronika Zemanová, Mendlovo nám. 1a, Brno, 60300

(97) **EP 2393104**
(47) 19.03.2014
(97) 07.12.2011
(51) **H01J 37/26** (2006.01)
H01J 37/30 (2006.01)
H01J 37/28 (2006.01)
(96) 08.01.2007
(96) 11179620.7
(73) Carl Zeiss NTS Limited, Cambridge CB1 3JS, GB
(72) Subbs, Tim Robert, Cambridge, Cambridgeshire CB7 5GU, GB
(54) **Zařízení využívající svazek nabitých částic**
(32) 0600577
(31) 12.01.2006
(33) GB
(74) Traplová Hakr Kubát, advokátní a patentová kancelář, Ing. Eduard Hakr, Přístavní 24, Praha 7, 17000

(97) **EP 2402645**
(47) 05.03.2014
(97) 04.01.2012
(51) **F21S 8/00** (2006.01)
F21S 8/08 (2006.01)
F21V 21/116 (2006.01)
F21Y 101/02 (2006.01)
F21W 131/103 (2006.01)
(96) 14.03.2011
(96) 11002094.8
(73) Hempel, Armin, 58809 Neuenrade, DE
(72) Hempel, Armin, 58809 Neuenrade, DE
(54) **Osvětlovací zařízení**
(32) 102010025822
(31) 01.07.2010
(33) DE
(74) UNIPATENT, Ing. Jiří Chlustina, Jana Masaryka 43- 47, Praha 2, 12000

(97) **EP 2411735**
(47) 26.02.2014
(97) 30.09.2010
(51) **F22G 5/12** (2006.01)
(96) 23.03.2010
(96) 10711874.7
(73) Siemens Aktiengesellschaft, 80333 München, DE
(72) TREUER, Michael, 73547 Lorch, DE
MEERBECK, Bernhard, 65779 Kelkheim, DE
RUPP, Joachim, 76297 Stutensee, DE
WEISSBACH, Tobias, 73614 Schorndorf, DE
WENDELBERGER, Klaus, 68789 St. Leon-Rot, DE
(54) **Způsob a zařízení pro regulaci teploty páry pro zařízení poháněné silou páry**
(32) 09155997
(31) 24.03.2009
(33) EP
(86) PCT/EP2010/053741
(87) WO 2010/108904
(74) Čermák a spol., JUDr. Karel Čermák, Elišky Peškové 15/735, Praha 5, 15000

(97) **EP 2412579**
(47) 26.02.2014
(97) 01.02.2012
(51) **B60R 13/00** (2006.01)
G01K 3/04 (2006.01)
(96) 25.07.2011
(96) 11006066.2
(73) Johnson Controls GmbH, 51399 Burscheid, DE
(72) Zynda, Martin, 51399 Burscheid, DE
Pellenz, Wolfgang, 53340 Meckenheim, DE

Ndagijimana, Robin, 41469 Neuss, DE
(54) **Součást vnitřní výbavy vozidla s indikačním prostředkem**
(32) 102010032277
(31) 26.07.2010
(33) DE
(74) Traplová Hakr Kubát, advokátní a patentová kancelář, Ing. Eduard Hakr, Přístavní 24, Praha 7, 17000

(97) **EP 2414165**
(47) 02.04.2014
(97) 07.10.2010
(51) **B41J 11/00** (2006.01)
B41J 15/04 (2006.01)
(96) 22.12.2009
(96) 09798973.5
(73) Brother Kogyo Kabushiki Kaisha, Nagoya-shi, Aichi 467-8561, JP
(72) YAMAGUCHI, Koshiro, Nagoya-shi Aichi 467-8561, JP
HORIUCHI, Takashi, Nagoya-shi Aichi 467-8561, JP
SAGO, Akira, Nagoya-shi Aichi 467-8561, JP
IRIYAMA, Yasuhiro, Nagoya-shi Aichi 467-8561, JP
SHIBATA, Yasuhiro, Nagoya-shi Aichi 467-8561, JP
NAGAE, Tsuyoshi, Nagoya-shi Aichi 467-8561, JP
KATO, Masato, Nagoya-shi Aichi 467-8561, JP
IMAMAKI, Teruo, Nagoya-shi Aichi 467-8561, JP
(54) **Pásková kazeta a pásková tiskárna**
(32) 2009088440, 2009088441, 2009088456, 2009088460, 2009088468
(31) 31.03.2009, 31.03.2009, 31.03.2009, 31.03.2009, 31.03.2009
(33) JP, JP, JP, JP, JP
(86) PCT/JP2009/007089
(87) WO 2010/113236
(74) Společná advokátní kancelář Vsetečka Zelený Švorčík Kalenský a partneři, JUDr. Otakar Švorčík, Hálkova 2, Praha 2, 12000

(97) **EP 2415363**
(47) 12.03.2014
(97) 08.02.2012
(51) **A24C 5/47** (2006.01)
A24D 1/04 (2006.01)
(96) 02.08.2010
(96) 10171644.7
(73) IMPERIAL TOBACCO LIMITED, Bristol, BS99 7UJ, GB
(72) Garcia Urbano, Miquel Angel, 28033 Madrid, ES
Rueda, Jorge Alonso, 28033 Madrid, ES
Wolfgramm, Regine, 22761 Hamburg, DE
Seidel, Henning, 22761 Hamburg, DE
Rieth, Fabian, 22761 Hamburg, DE
(54) **Doutníček s filtrem a způsob výroby doutníčku s filtrem**
(74) Rott, Růžička & Guttman Patentová, známková a advokátní kancelář, Ing. Václav Krmenčík, Vinohradská 37, Praha 2, 12000

(97) **EP 2433361**
(47) 30.04.2014
(97) 09.12.2010
(51) **H03H 7/12** (2006.01)
(96) 20.05.2010
(96) 10724345.3
(73) Unitron, 8970 Poperinge, BE
(72) DELEU, Stephen, B-9080 Beervelde, BE
VESELY, Jan, 530 12 Pardubice, CZ
PARDUBICKY, Vojtech, 285 04 Nepoměřice, CZ
KRAL, Jan, 530 03 Pardubice, CZ
(54) **Distribuční filtr televizního signálu, mající planární induktory**
(32) 09160840
(31) 20.05.2009
(33) EP
(86) PCT/EP2010/056958
(87) WO 2010/139562
(74) Společná advokátní kancelář Vsetečka Zelený Švorčík Kalenský a partneři, JUDr. Michal Havlík, Hálkova 2, Praha 2, 12000

(97) **EP 2436516**
(47) 12.03.2014
(97) 02.12.2010
(51) **B32B 15/09** (2006.01)
B05D 7/14 (2006.01)
B05D 7/24 (2006.01)

	<i>C09D 5/08</i>	(2006.01)	(32)	218472 P
	<i>C09D 7/12</i>	(2006.01)	(31)	19.06.2009
	<i>C09D 133/00</i>	(2006.01)	(33)	US
	<i>C09D 167/00</i>	(2006.01)	(86)	PCT/US2010/038979
	<i>C09D 175/04</i>	(2006.01)	(87)	WO 2010/148190
	<i>C09D 175/06</i>	(2006.01)	(74)	Čermák a spol., JUDr. Karel Čermák, Elišky Peškové 735/15, Praha 5, 15000
(96)	26.05.2010			
(96)	10780680.4			
(73)	Nippon Steel & Sumitomo Metal Corporation, Tokyo 100-8071, JP			
(72)	MORISHITA, Atsushi, Tokyo 100-8071, JP			
	HAYASHI, Kimitaka, Tokyo 100-8071, JP			
	FUDA, Masahiro, Tokyo 100-8071, JP			
(54)	Plech potažený černí bez obsahu chromanů			
(32)	2009127562			
(31)	27.05.2009			
(33)	JP			
(86)	PCT/JP2010/059291			
(87)	WO 2010/137726			
(74)	PATENTSERVIS Praha a.s., Na Podkovce 281/10, Praha 4, 14700			
(97)	EP 2438238			
(47)	19.03.2014			
(97)	09.12.2010			
(51)	<i>E01B 27/02</i>	(2006.01)		
(96)	14.04.2010			
(96)	10714195.4			
(73)	Franz Plasser Bahnbaumaschinen-Industriegesellschaft m.b.H., 1010 Wien, AT			
(72)	THEURER, Josef, A-1010 Wien, AT			
	BUCHBERGER, Günther, A-4540 Bad Hall, AT			
(54)	Pluh na šterk pro zavádění šterku do koleje			
(32)	8512009			
(31)	03.06.2009			
(33)	AT			
(86)	PCT/EP2010/002273			
(87)	WO 2010/139381			
(74)	TRAPLOVÁ HAKR KUBÁT Advokátní a patentová kancelář, Ing. Eduard Hakr, Přístavní 24, Praha 7, 17000			
(97)	EP 2441638			
(47)	16.04.2014			
(97)	18.04.2012			
(51)	<i>B61B 12/02</i>	(2006.01)		
	<i>B61B 12/04</i>	(2006.01)		
	<i>B61B 12/10</i>	(2006.01)		
(96)	11.08.2011			
(96)	11450100.0			
(73)	Innova Patent GmbH, 6960 Wolfurt, AT			
(72)	Beck, Markus, 6972 Fußach, AT			
(54)	Lanovkové zařízení			
(32)	17292010			
(31)	18.10.2010			
(33)	AT			
(74)	Společná advokátní kancelář Vsetečka Zelený Švorčík Kalenský a partneři, JUDr. Michal Havlík, Hálkova 2, Praha 2, 12000			
(97)	EP 2442790			
(47)	26.03.2014			
(97)	23.12.2010			
(51)	<i>A61K 31/498</i>	(2006.01)		
	<i>A61K 9/00</i>	(2006.01)		
	<i>A61K 31/335</i>	(2006.01)		
	<i>A61K 31/52</i>	(2006.01)		
	<i>A61K 31/542</i>	(2006.01)		
	<i>A61K 47/02</i>	(2006.01)		
	<i>A61K 47/10</i>	(2006.01)		
	<i>A61K 47/18</i>	(2006.01)		
	<i>A61K 47/32</i>	(2006.01)		
	<i>A61P 27/02</i>	(2006.01)		
	<i>A61P 27/06</i>	(2006.01)		
(96)	17.06.2010			
(96)	10727317.9			
(73)	Alcon Research, Ltd., Fort Worth, TX 76134-2099, US			
(72)	KABRA, Bhagwati P., Euless TX 76039, US			
(54)	Vodné farmaceutické kompozice, obsahující borát-polyolové komplexy			
(97)	EP 2447585			
(47)	26.02.2014			
(97)	02.05.2012			
(51)	<i>F16L 9/00</i>	(2006.01)		
	<i>F16L 9/127</i>	(2006.01)		
	<i>F16L 11/12</i>	(2006.01)		
(96)	27.10.2010			
(96)	10014018.5			
(73)	Dipl.-ing. I. Özpolat Kunststoffherzeugnisse GmbH, 64385 Reichelsheim (Odenwald), DE			
(72)	Özpolat, Ilgaz, 64385 Reichelsheim, DE			
(54)	Trubka			
(74)	UNIPATENT, Ing. Jiří Chlustina, Jana Masaryka 43- 47, Praha 2, 12000			
(97)	EP 2449881			
(47)	12.02.2014			
(97)	09.05.2012			
(51)	<i>A01N 47/36</i>	(2006.01)		
	<i>A01P 13/00</i>	(2006.01)		
	<i>A01N 43/90</i>	(2006.01)		
(96)	05.12.2007			
(96)	12153084.4			
(73)	ISEM S.r.l., 20153 Milan, IT			
(72)	Bettarini, Franco, 28100 Novara, IT			
	Fornara, Luca, 66054 Vasto, IT			
	Vanzulli, Mauro, 20014 Nerviano, IT			
(54)	Herbicidní kompozice			
(32)	MI20062368			
(31)	11.12.2006			
(33)	IT			
(74)	Čermák a spol., JUDr. Karel Čermák, Elišky Peškové 15/735, Praha 5, 15000			
(97)	EP 2452047			
(47)	12.03.2014			
(97)	13.01.2011			
(51)	<i>E21D 23/06</i>	(2006.01)		
(96)	01.07.2010			
(96)	10735090.2			
(73)	Caterpillar Global Mining Europe GmbH, 44534 Lünen, DE			
(72)	ONSORI, Siamak, 44229 Dortmund, DE			
(54)	Dobývací štít pro štítovou výztuž a způsob jeho zhotovení			
(32)	102009026135			
(31)	08.07.2009			
(33)	DE			
(86)	PCT/IB2010/053029			
(87)	WO 2011/004296			
(74)	Rott, Růžička & Guttman Patentová, známková a advokátní kancelář, Ing. Jiří Andera, Vinohradská 37, Praha, 12000			
(97)	EP 2459259			
(47)	29.01.2014			
(97)	03.02.2011			
(51)	<i>A61M 15/00</i>	(2006.01)		
(96)	28.07.2010			
(96)	10744882.1			
(73)	Ivax International B.v., 3542 DR Utrecht, NL			
(72)	KAAR, Simon G., Cork, IE			
	KARG, Jeffrey A, Hopkington, MA 01748, US			
	JOHNSON, Timothy Norman, Raymond NH 03077, US			
	USCHOLD, Robert Charles, MA 01453, US			
(54)	Počítadlo dávek pro inhalátory s odměřenými dávkami			
(32)	229830 P			
(31)	30.07.2009			
(33)	US			

(86) PCT/EP2010/004791
(87) WO 2011/012326
(74) Společná advokátní kancelář Všetečka Zelený Švorčík Kalenský a partneři, JUDr. Michal Havlík, Hálkova 2, Praha 2, 12000

(97) **EP 2459867**
(47) 12.03.2014
(97) 03.02.2011
(51) **F02M 61/18** (2006.01)
B23P 15/16 (2006.01)
(96) 29.07.2010
(96) 10742637.1
(73) 3M Innovative Properties Company, Saint Paul, MN 55133-3427, US
(72) CARPENTER, Barry, S., Saint Paul, Minnesota 55133-3427, US
WILLOUGHBY, Jaime, B., Saint Paul, Minnesota 55133-3427, US
SAHLIN, Jennifer, J., Saint Paul, Minnesota 55133-3427, US
(54) **Tryska a způsob její výroby**
(32) 229821 P
(31) 30.07.2009
(33) US
(86) PCT/US2010/043628
(87) WO 2011/014607
(74) Traplová Hakr Kubát, advokátní a patentová kancelář, Ing. Eduard Hakr, Přístavní 24, Praha 7, 17000

(97) **EP 2463610**
(47) 18.12.2013
(97) 13.06.2012
(51) **F28D 7/16** (2006.01)
F28F 13/06 (2006.01)
(96) 22.11.2011
(96) 11190063.5
(73) Valeo Systemes Thermiques, 78320 Le Mesnil Saint Denis, FR
(72) Day, Alan, 51100 Reims, FR
(54) **Výměník tepla, zejména pro motorové vozidlo**
(32) 1060165
(31) 07.12.2010
(33) FR
(74) Společná advokátní kancelář Všetečka Zelený Švorčík Kalenský a partneři, JUDr. Michal Havlík, Hálkova 2, Praha 2, 12000

(97) **EP 2464464**
(47) 26.02.2014
(97) 17.02.2011
(51) **B08B 3/02** (2006.01)
B60P 3/00 (2006.01)
B60P 3/14 (2006.01)
(96) 11.08.2010
(96) 10747251.6
(73) Brendon Limited, Wiveliscombe Taunton TA4 2LX, GB
(72) HENDY, Robert John, Somerset TA4 1LR, GB
(54) **Mobilní tlakové mycí zařízení**
(32) 540389
(31) 13.08.2009
(33) US
(86) PCT/GB2010/051330
(87) WO 2011/018661
(74) Společná advokátní kancelář Všetečka Zelený Švorčík Kalenský a partneři, JUDr. Michal Havlík, Hálkova 2, Praha 2, 12000

(97) **EP 2470719**
(47) 19.03.2014
(97) 03.03.2011
(51) **E01B 27/16** (2006.01)
(96) 29.06.2010
(96) 10734037.4
(73) Franz Plasser Bahnbaumaschinen-Industriegesellschaft m.b.H., 1010 Wien, AT
(72) PEITL, Friedrich, A-4020 Linz, AT
(54) **Způsob podbíjení koleje**
(32) 13282009
(31) 24.08.2009
(33) AT

(86) PCT/EP2010/003939
(87) WO 2011/023257
(74) Traplová Hakr Kubát, advokátní a patentová kancelář, Ing. Eduard Hakr, Přístavní 24, Praha 7, 17000

(97) **EP 2476794**
(47) 19.03.2014
(97) 18.07.2012
(51) **D06F 57/04** (2006.01)
(96) 06.01.2012
(96) 12150371.8
(73) Leifheit AG, 56377 Nassau, DE
(72) Daubach, Harald, 56379 Weinähr, DE
Tiwi, Peter, 56379 Winden, DE
Fischer, Klaus-Jürgen, 56379 Holzappel, DE
(54) **Otočný sušák na prádlo**
(32) 102011000201
(31) 18.01.2011
(33) DE
(74) A. Holas & partner Patentová a známková kancelář, Ing. Mgr. Hana Holasová, Křížová 4, Brno, 60300

(97) **EP 2486305**
(47) 15.01.2014
(97) 14.04.2011
(51) **F16H 1/28** (2006.01)
(96) 30.09.2010
(96) 10776544.8
(73) IMO Holding GmbH, 91350 Gremsdorf, DE
(72) FRANK, Hubertus, 91315 Höchstadt, DE
(54) **Planetové soukolí bez unášečů**
(32) 102009048429, 102009049271
(31) 06.10.2009, 13.10.2009
(33) DE, DE
(86) PCT/EP2010/005960
(87) WO 2011/042131
(74) KOREJZOVÁ & SPOL., v.o.s., JUDr. Petra Korejzová, Korunní 810/104E, Praha 10 - Vinohrady, 10100

(97) **EP 2488333**
(47) 05.03.2014
(97) 21.04.2011
(51) **B26D 5/00** (2006.01)
B26F 1/38 (2006.01)
(96) 11.10.2010
(96) 10787547.8
(73) Gallucci, Giuseppe, 63015 Monte Urano (AP), IT
(72) Gallucci, Giuseppe, 63015 Monte Urano (AP), IT
(54) **Zařízení pro vystřihování výrobků, obsahujících rovinný povrch, na kterém jsou reprodukovány vzory a/nebo nápisy, a způsob aktivace zařízení**
(32) BO20090655
(31) 12.10.2009
(33) IT
(86) PCT/IB2010/054589
(87) WO 2011/045729
(74) Společná advokátní kancelář Všetečka Zelený Švorčík Kalenský a partneři, JUDr. Michal Havlík, Hálkova 2, Praha 2, 12000

(97) **EP 2493738**
(47) 05.03.2014
(97) 05.05.2011
(51) **B60T 17/22** (2006.01)
(96) 27.10.2010
(96) 10778600.6
(73) Siemens Aktiengesellschaft, 80333 München, DE
(72) ENGELS, Gerhard, 52146 Wirselen, DE
(54) **Kotoučové brzdové zařízení pro kolejová vozidla**
(32) 102009051352
(31) 30.10.2009
(33) DE
(86) PCT/EP2010/066270
(87) WO 2011/051347
(74) Čermák a spol., JUDr. Karel Čermák, Elišky Peškové 15/735, Praha 5, 15000

(97) **EP 2493822**
(47) 19.02.2014
(97) 05.05.2011
(51) **C03B 33/027** (2006.01)
C03B 33/10 (2006.01)
(96) 27.10.2010
(96) 10770838.0
(73) NEWTECH-ENGINEERING S.R.L., 36016 Thiene (VI), IT
(72) Sgarabottolo, Silvano, Foshan, Guangdong 528234, CN
(54) **Zařízení pro výměnu nástrojů pro řezací hlavu stroje pro řezání plochých skleněných desek**
(32) PD20090315
(31) 28.10.2009
(33) IT
(86) PCT/EP2010/066256
(87) WO 2011/051335
(74) Traplová Hakr Kubát, advokátní a patentová kancelář, Ing. Jan Kubát, Přístavní 24, Praha 7, 17000

(97) **EP 2494557**
(47) 05.03.2014
(97) 05.05.2011
(51) **G21C 3/60** (2006.01)
G21C 3/62 (2006.01)
(96) 29.10.2010
(96) 10771458.6
(73) SCK.CEN, 1160 Bruxelles, BE
Universiteit Gent, 9000 Gent, BE
(72) VAN DEN BERGHE, Sven, B-9130 Verrebroek, BE
LEENAERS, Ann, B-3384 Attenrode, BE
DETAVERNIER, Christophe, B-9473 Denderleeuw, BE
(54) **Obalené palivové částice jaderných reaktorů**
(32) 0919067
(31) 30.10.2009
(33) GB
(86) PCT/EP2010/066469
(87) WO 2011/051447
(74) Traplová Hakr Kubát, advokátní a patentová kancelář, Ing. Jan Kubát, Přístavní 24, Praha 7, 17000

(97) **EP 2497085**
(47) 12.02.2014
(97) 09.06.2011
(51) **G11B 7/245** (2006.01)
G11B 7/24 (2013.01)
(96) 02.11.2010
(96) 10778940.6
(73) Bayer Intellectual Property GmbH, 40789 Monheim, DE
(72) HÖNEL, Dennis, 53909 Zülpich-Wichterich, DE
WEISER, Marc-Stephan, 51379 Leverkusen, DE
BRUDER, Friedrich-Karl, 47802 Krefeld, DE
RÖLLE, Thomas, 51381 Leverkusen, DE
FÄCKE, Thomas, 51375 Leverkusen, DE
(54) **Způsob výroby holografické fólie**
(32) 09013766
(31) 03.11.2009
(33) EP
(86) PCT/EP2010/066630
(87) WO 2011/067057
(74) Traplová Hakr Kubát, advokátní a patentová kancelář, Ing. Eduard Hakr, Přístavní 24, Praha 7, 17000

(97) **EP 2498424**
(47) 26.02.2014
(97) 12.09.2012
(51) **H04B 10/61** (2013.01)
H04B 10/63 (2013.01)
H04B 10/64 (2013.01)
(96) 10.12.2003
(96) 12171272.3
(73) Huawei Technologies Co., Ltd., Longgang District, Shenzhen Guangdong 518129, CN
(72) Taylor, Michael George, Laurel, MD 20723, US
(54) **Způsob pro zpracovávání a systém pro koherentní optickou detekci a signál**
(32) 432500 P, 445742 P, 728247

(31) 11.12.2002, 07.02.2003, 04.12.2003
(33) US, US, US
(74) Traplová Hakr Kubát, advokátní a patentová kancelář, Ing. Eduard Hakr, Přístavní 24, Praha 7, 17000

(97) **EP 2499906**
(47) 12.03.2014
(97) 19.09.2012
(51) **A01K 1/01** (2006.01)
(96) 14.03.2012
(96) 12001727.2
(73) DOG production s.r.o., 616 00 Brno, CZ
(72) Tomecek, Frantisek, 61600 Brno, CZ
(54) **Psí pisoár**
(32) 201124078 U
(31) 17.03.2011
(33) CZ
(74) KANIA, SEDLÁK, SMOLA Patentová a známková kancelář, Ing. František Kania, Mendlovo nám. 1a, Brno, 60300

(97) **EP 2504258**
(47) 30.04.2014
(97) 26.05.2011
(51) **B65G 23/08** (2006.01)
(96) 23.11.2010
(96) 10787344.0
(73) Interroll Holding AG, 6592 Sant' Antonino, CH
(72) VELLADURAI, Palani, CH-6592 S. Antonino, CH
DUDEK, Siegmund, CH-6592 S. Antonino, CH
(54) **Bubnový motor s profilovaným pláštěm**
(32) 202009015912 U
(31) 23.11.2009
(33) DE
(86) PCT/EP2010/067999
(87) WO 2011/061342
(74) Rott, Růžička & Guttman Patentová, známková a advokátní kancelář, Ing. Jiří Andera, Vinohradská 37, Praha, 12000

(97) **EP 2505838**
(47) 27.11.2013
(97) 03.10.2012
(51) **F04B 39/00** (2006.01)
F04B 53/00 (2006.01)
(96) 01.04.2011
(96) 11002717.4
(73) J.P. Sauer & Sohn Maschinenbau GmbH, 24159 Kiel, DE
(72) Mißfeldt, Peter, 24106 Kiel, DE
Dahms, Peter, 24229 Schwedeneck, DE
Wieggers, Wolfgang, 71711 Steinheim-Höpfungheim, DE
(54) **Pístový kompresor**
(74) Čermák a spol., JUDr. Karel Čermák, Elišky Peškové 15/735, Praha 5, 15000

(97) **EP 2507036**
(47) 26.02.2014
(97) 09.06.2011
(51) **B08B 1/00** (2006.01)
B08B 1/02 (2006.01)
B08B 1/04 (2006.01)
B08B 3/10 (2006.01)
B29B 7/16 (2006.01)
B29B 7/24 (2006.01)
B29C 67/00 (2006.01)
B08B 3/04 (2006.01)
(96) 02.12.2010
(96) 10803581.7
(73) Exone GmbH, 86167 Augsburg, DE
(72) HÖCHSMANN, Rainer, 86863 Langenneufnach, DE
MÜLLER, Alexander, 86343 Königsbrunn, DE
LUDL, Herbert, 86405 Meitingen, DE
KRABLER, Bernd, 86672 Thierhaupten, DE
LEINAUER, Thomas, 86420 Diedorf, DE
(54) **Zařízení na rapid prototyping s mísící jednotkou**
(32) 102009056688
(31) 02.12.2009
(33) DE

(86) PCT/EP2010/068704		C08F 6/00	(2006.01)
(87) WO 2011/067319		(96) 24.12.2010	
(74) Rott, Růžička & Guttman Patentová, známková a advokátní kancelář, Ing. Jiří Andera, Vinohradská 37, Praha 2, 12000		(96) 10796429.8	
(97) EP 2508126		(73) Ineos Sales (UK) Limited, Lyndhurst Hampshire SO43 7FG, GB	
(47) 05.03.2014		(72) CHAMAYOU, Jean-Louis, F-13620 Carry Le Rouet, FR	
(97) 10.10.2012		(72) RAMSAY, Kevin Peter, West Lothian EH54 9LB, GB	
(51) A61B 5/103	(2006.01)	(54) Skladovací a/nebo transportní a/nebo odplyňovací nádoby pro polymerní prášky	
(51) A61B 5/107	(2006.01)	(32) 10150650	
(96) 07.04.2011		(31) 13.01.2010	
(96) 11002926.1		(33) EP	
(73) SQlab GmbH, 82024 Taufkirchen, DE		(86) PCT/EP2010/070727	
(72) Hild, Tobias, 82024 Taufkirchen, DE		(87) WO 2011/085937	
(54) Použití systémů měření tlaku pro stanovení vzdálenosti sedacích kostí od sebe u lidské pánve		(74) Čermák a spol., JUDr. Karel Čermák, Elišky Peškové 15/735, Praha 5, 15000	
(74) Traplová Hakr Kubát, advokátní a patentová kancelář, Ing. Eduard Hakr, Přístavní 24, Praha 7, 17000		(97) EP 2535449	
(97) EP 2510512		(47) 16.04.2014	
(47) 07.05.2014		(97) 19.12.2012	
(97) 16.06.2011		(51) D05B 29/02	(2006.01)
(51) G09F 7/22	(2006.01)	D05B 29/08	(2006.01)
(51) G09F 15/00	(2006.01)	(96) 17.05.2012	
(96) 07.12.2009		(96) 12168435.1	
(96) 09807657.3		(73) VLBE.MAC. S.p.A., 37057 San Giovanni Lupatoto (VR), IT	
(73) M.T. Reklam Anonim Sirketi, 41400 Çayirova - Gebze/Kocaeli, TR		(72) Guerreschi, Carlo, 37061 Cà di David (VR), IT	
(72) Topcuoglu, Ali, 34957 Istanbul, TR		(54) Stlačovací zařízení a šicí stroj obsahující toto zařízení	
(54) Spojovací kus pro volně stojící, přenosnou oznamovací tabuli		(32) VR20110110	
(86) PCT/TR2009/000148		(31) 20.05.2011	
(87) WO 2011/071455		(33) IT	
(74) Společná advokátní kancelář Všetečka Zelený Švorčík Kalenský a partneři, JUDr. Michal Havlík, Hálkova 2, Praha 2, 12000		(74) Inventia s.r.o., RNDr. Kateřina Hartvichová, Na Bělidle 3, Praha 5, 15000	
(97) EP 2513588		(97) EP 2537883	
(47) 12.03.2014		(47) 26.02.2014	
(97) 23.06.2011		(97) 26.12.2012	
(51) F28D 9/00	(2006.01)	(51) C08J 11/04	(2006.01)
F28F 1/00	(2006.01)	C08K 9/04	(2006.01)
F28F 13/06	(2006.01)	C09C 1/02	(2006.01)
F28F 19/00	(2006.01)	C08L 23/02	(2006.01)
B21D 51/52	(2006.01)	(96) 20.06.2011	
B21D 53/04	(2006.01)	(96) 11290277.0	
(96) 17.12.2010		(73) Imerys Minerals Limited, Par Cornwall PL24 2SQ, GB	
(96) 10803282.2		(72) DANVERS, Nigel, J. K, 1000 Brussels, BE	
(73) Dinulescu, Mircea, 2271 Voorburg, NL		(72) SLATER, John, Cornwall, PL25 3EL, GB	
(72) Dinulescu, Mircea, 2271 Voorburg, NL		(54) Způsoby a prostředky týkající se recyklace polymerního odpadu	
(54) Tepelný výměník deskového typu a způsob pro výrobu desky tepelného výměníku		(74) Společná advokátní kancelář Všetečka Zelený Švorčík Kalenský a partneři, JUDr. Michal Havlík, Hálkova 2, Praha 2, 12000	
(32) 2003983		(97) EP 2555615	
(31) 18.12.2009		(47) 26.03.2014	
(33) NL		(97) 25.08.2011	
(86) PCT/NL2010/050858		(51) A01N 43/40	(2006.01)
(87) WO 2011/074963		A01N 43/54	(2006.01)
(74) Společná advokátní kancelář Všetečka Zelený Švorčík Kalenský a partneři, JUDr. Michal Havlík, Hálkova 2, Praha 2, 12000		A01N 47/18	(2006.01)
(97) EP 2521470		A01N 37/34	(2006.01)
(47) 12.03.2014		A01N 43/653	(2006.01)
(97) 02.08.2012		A01N 47/38	(2006.01)
(51) A47J 27/00	(2006.01)	A01N 37/50	(2006.01)
A47J 27/14	(2006.01)	A01N 47/14	(2006.01)
A47J 36/02	(2006.01)	A01N 35/04	(2006.01)
(96) 14.03.2012		A01N 47/24	(2006.01)
(96) 12717042.1		A01N 43/42	(2006.01)
(73) Hakemann, Fritz, 49424 Goldenstedt, DE		A01N 43/30	(2006.01)
(72) Hakemann, Fritz, 49424 Goldenstedt, DE		A01N 47/34	(2006.01)
(54) Způsob výroby gastronomických a gastronomických z plechu		A01P 3/00	(2006.01)
(86) PCT/EP2012/001155		A01P 13/00	(2006.01)
(87) WO 2012/100965		A01N 25/32	(2006.01)
(74) Čermák a spol., JUDr. Karel Čermák, Elišky Peškové 15, Praha 5, 15000		(96) 17.02.2011	
(97) EP 2523750		(96) 11704911.4	
(47) 05.03.2014		(73) Dow AgroSciences LLC, Indianapolis, IN 46268, US	
(97) 21.07.2011		(72) SATCHIVI, Norbert, Westfield, IN 46074, US	
(51) B01J 8/00	(2006.01)	(72) SCHMITZER, Paul, Indianapolis, IN 46250, US	
		(54) Synergický herbicidní přípravek obsahující 4-amino-3-chlor-6-4- chlor -2-fluor- 3-methoxyphenyl)pyridin-2-karboxylovou kyselinu a fungicid	
		(32) 306066 P	

(31) 19.02.2010
(33) US
(86) PCT/US2011/025160
(87) WO 2011/103240
(74) PATENTSERVIS Praha, a.s., Na Podkovce 281/10, Praha 4, 14700

(97) **EP 2561061**
(47) 05.03.2014
(97) 27.10.2011
(51) **C11D 11/04** (2006.01)
C11D 1/37 (2006.01)
C11D 1/29 (2006.01)
(96) 14.04.2011
(96) 11715377.5
(73) The Procter & Gamble Company, Cincinnati, OH 45202, US
(72) HODSON, Stephen, Joseph, Mason Ohio 45040, US

(54) **Způsob výroby základní detergentní směsi**
(32) 325404 P
(31) 19.04.2010
(33) US
(86) PCT/US2011/032419
(87) WO 2011/133378
(74) Společná advokátní kancelář Vsetečka Zelený Švorčík Kalenský a partneři, JUDr. Otakar Švorčík, Hálkova 2, Praha 2, 12000

(97) **EP 2561753**
(47) 19.03.2014
(97) 27.02.2013
(51) **A01N 25/04** (2006.01)
A01N 47/44 (2006.01)
A01P 3/00 (2006.01)

(96) 22.08.2012
(96) 12181421.4
(73) Agriphar S.A., 4102 Ougrée, BE
(72) Pirotte, Alan, 6660 Houffalize, BE
(54) **Vodný suspenzní koncentrát obsahující sůl dodecylguanidinu s kyselinou**
(32) PCT/EP2011/064397
(31) 22.08.2011
(33) EP
(74) Společná advokátní kancelář Vsetečka Zelený Švorčík Kalenský a partneři, JUDr. Michal Havlík, Hálkova 2, Praha 2, 12000

(97) **EP 2562565**
(47) 05.03.2014
(97) 27.02.2013
(51) **G01V 3/10** (2006.01)
(96) 24.08.2011
(96) 11178586.1
(73) Mettler-Toledo Safeline Limited, Salford Manchester M50 2XD, GB
(72) Lyon, David Gregory, Cheadle Hulme, Cheshire SK8 5QH, GB
(54) **Aparát pro detekci kovů**
(74) Společná advokátní kancelář Vsetečka Zelený Švorčík Kalenský a partneři, JUDr. Michal Havlík, Hálkova 2, Praha 2, 12000

(97) **EP 2569108**
(47) 12.03.2014
(97) 17.11.2011
(51) **B21D 5/04** (2006.01)
B21D 19/08 (2006.01)
(96) 04.05.2011
(96) 11718357.4
(73) ThyssenKrupp Steel Europe AG, 47166 Duisburg, DE
(72) SCHOTT, Michael, Oberhausen 46119, DE
(54) **Způsob ohýbání a ohýbací zařízení**
(32) 102010016914
(31) 12.05.2010
(33) DE
(86) PCT/EP2011/057155
(87) WO 2011/141339
(74) Čermák a spol., JUDr. Karel Čermák, Elišky Peškové 15, Praha 5, 15000

(97) **EP 2569130**
(47) 02.04.2014
(97) 17.11.2011
(51) **B25J 9/16** (2006.01)

G05B 19/408 (2006.01)
(96) 13.05.2011
(96) 11725486.2
(73) Staubli Faverges, 74210 Faverges, FR
(72) JOLY, Luc, F-74210 Faverges, FR
BONNET DES TUVES, Jean Michel, F-74210 Saint Ferreol, FR
PERTIN, François, F-74940 Annecy Le Vieux, FR
VOGT, Gérard, F-74210 Lathuile, FR
(54) **Způsob řízení automatizované pracovní buňky**
(32) 1053769
(31) 14.05.2010
(33) FR
(86) PCT/FR2011/051076
(87) WO 2011/141683
(74) A. Holas & partner Patentová a známková kancelář, Ing. Mgr. Hana Holasová, Křížová 4, Brno, 60300

(97) **EP 2576314**
(47) 19.03.2014
(97) 01.12.2011
(51) **B61L 5/10** (2006.01)
(96) 27.05.2011
(96) 11725887.1
(73) Hanning & Kahl GmbH & Co. KG, 33813 Oerlinghausen, DE
(72) WORM, Günter, 33815 Oerlinghausen, DE
MEINECKE, Jens, 33649 Bielefeld, DE
HELAS, Wolfgang, 33613 Bielefeld, DE
CORD-BRÜNING, Ralf, 33415 Verl, DE

(54) **Uzávěr pro představovací zařízení výhybek**
(32) 202010005519 U
(31) 28.05.2010
(33) DE
(86) PCT/EP2011/058723
(87) WO 2011/147961
(74) Čermák a spol., JUDr. Karel Čermák, Elišky Peškové 15/735, Praha 5, 15000

(97) **EP 2598503**
(47) 26.03.2014
(97) 02.02.2012
(51) **C07D 471/10** (2006.01)
A61K 31/438 (2006.01)
A61P 25/04 (2006.01)
(96) 27.07.2011
(96) 11737904.0
(73) Grünenthal GmbH, 52078 Aachen, DE
(72) LINZ, Klaus, 53359 Rheinbach, DE
ZEMOLKA, Saskia, 52066 Aachen, DE
NOLTE, Bert, 53902 Bad Münstereifel, DE
SCHUNK, Stefan, 52080 Aachen, DE
SCHICK, Hans, 13086 Berlin-Weissensee, DE
(54) **Deriváty cis-tetrahydro-spiro (cyklohexan-1,1 -pyrido[3,4-B]indol)-4-aminu**
(32) 10007822
(31) 28.07.2010
(33) EP
(86) PCT/EP2011/003771
(87) WO 2012/013343
(74) Společná advokátní kancelář Vsetečka Zelený Švorčík Kalenský a partneři, JUDr. Michal Havlík, Hálkova 2, Praha 2, 12000

(97) **EP 2602204**
(47) 19.03.2014
(97) 12.06.2013
(51) **B65D 5/00** (2006.01)
B65D 5/44 (2006.01)
B31B 5/26 (2006.01)
B65B 5/06 (2006.01)
B65B 5/08 (2006.01)
B65D 77/06 (2006.01)
(96) 05.12.2011
(96) 11191871.0
(73) INDAG Gesellschaft für Industriebedarf mbH & Co. Betriebs KG, 69214 Eppelheim, DE
(72) Kurz, Michael, 69242 Mühlhausen, DE
Embach, Wolfgang, 68542 Heddeshheim, DE

(54) **Karton k balení sáčkových obalů nápojů, stroj k uzavírání obalů a způsob uzavírání obalu**
(74) Traplová Hakr Kubát, advokátní a patentová kancelář, Ing. Eduard Hakr, Přístavní 24, Praha 7, 17000

(97) **EP 2678208**

(47) 30.04.2014

(97) 30.08.2012

(51) **B61B 3/02** (2006.01)

B61B 13/02 (2006.01)

B61B 13/04 (2006.01)

E01B 25/22 (2006.01)

(96) 16.02.2012

(96) 12717580.0

(73) SMT Scharf GmbH, 59075 Hamm, DE

(72) BEHLAU, Gerhard, 59069 Hamm, DE

(54) **Transportní zařízení**

(32) 102011012024

(31) 22.02.2011

(33) DE

(86) PCT/DE2012/000199

(87) WO 2012/113382

(74) Společná advokátní kancelář Vsetečka Zelený Švorčík Kalenský a partneři, JUDr. Michal Havlík, Hálkova 2, Praha 2, 12000

Zveřejněné překlady pozměněného, nebo omezeného znění evropských patentových spisů

U následujících udělených evropských patentů s účinky pro Českou republiku byl majitelem předložen opravený překlad patentového spisu do českého jazyka (§ 35d odst. 2 zákona č. 527/1990 Sb., v platném znění).

Datem zveřejnění opraveného překladu evropského patentového spisu je datum publikace tohoto Věstníku.

(97) **EP 1378385**

(97) **EP 1508436**

(97) **EP 1759141**

(97) **EP 2039521**

Evropské patenty zrušené Evropským patentovým úřadem

Následující evropské patenty udělené Evropským patentovým úřadem s účinky pro Českou republiku byly zrušeny Evropským patentovým úřadem podle článku 102 Úmluvy o udělování evropských patentů (§ 35f odst. 2 zákona č. 527/1990 Sb., v platném znění).

(97) EP 1500390

(97) EP 1521728

(97) EP 1748016

(97) EP 1783161

MM4A

Zánik evropských patentů nezaplacením poplatků za udržování platnosti patentu

Následující evropské patenty udělené Evropským patentovým úřadem s účinky pro Českou republiku zanikly pro nezaplacení poplatků za udržování platnosti patentu (§ 22 písm. b) zákona č. 527/1990 Sb., v platném znění).

(97) EP 1316592

(97) EP 1566378

(97) EP 1688427

(97) EP 1952092

(97) EP 1422299

(97) EP 1567474

(97) EP 1689253

(97) EP 1955369

(97) EP 1422475

(97) EP 1569634

(97) EP 1689828

(97) EP 1970060

(97) EP 1424216

(97) EP 1569796

(97) EP 1690064

(97) EP 2062569

(97) EP 1424224

(97) EP 1575785

(97) EP 1691805

(97) EP 2094890

(97) EP 1424399

(97) EP 1583541

(97) EP 1694435

(97) EP 2097434

(97) EP 1431666

(97) EP 1661660

(97) EP 1694709

(97) EP 2210406

(97) EP 1449608

(97) EP 1666074

(97) EP 1704234

(97) EP 2219460

(97) EP 1449965

(97) EP 1666282

(97) EP 1727795

(97) EP 2225822

(97) EP 1455760

(97) EP 1683820

(97) EP 1813002

(97) EP 2325093

(97) EP 1532866

(97) EP 1686984

(97) EP 1832807

(97) EP 2368252

PD4A

Převod práv a ostatní změny majitelů evropských patentů

(97) **EP 1732548**

(73) Acorda Therapeutics, Inc., Ardsley, 10502, NY, US

(97) **EP 2294737**

(73) Godo Kaisha IP Bridge 1, Chiyoda-ku, Tokyo, JP

(97) **EP 1963726**

(73) VALLOUREC OIL AND GAS FRANCE, 59620 Aulnoye-Aymeries, FR

(97) **EP 2544395**

(73) Godo Kaisha IP Bridge 1, Chiyoda-ku, Tokyo, JP

(97) **EP 1969981**

(73) Hüppe GmbH, 26160 Bad Zwischenahn, DE

(97) **EP 2552687**

(73) AGC Glass Europe, 1348 Louvain-la-Neuve, BE

(97) **EP 2228933**

(73) Godo Kaisha IP Bridge 1, Chiyoda-ku, Tokyo, JP

FG1K

Zapsané užité vzory - přehled podle čísel zápisu

V období uzávěrky tohoto čísla Věstníku zapsal Úřad průmyslového vlastnictví tyto užité vzory.

26983	G 06 Q 30/00	(2012.01)	26989	B 29 C 49/46	(2006.01)	26995	E 05 B 21/06	(2006.01)
26984	A 01 M 29/12	(2011.01)	26990	E 01 C 19/08	(2006.01)	26996	B 23 Q 3/00	(2006.01)
26985	G 09 F 21/04	(2006.01)	26991	F 16 K 24/06	(2006.01)	26997	A 01 K 53/00	(2006.01)
26986	C 04 B 24/28	(2006.01)	26992	E 01 F 5/00	(2006.01)	26998	A 23 L 1/182	(2006.01)
26987	E 01 C 7/26	(2006.01)	26993	E 01 D 19/06	(2006.01)	26999	A 23 L 2/38	(2006.01)
26988	G 01 F 13/00	(2006.01)	26994	E 01 B 13/00	(2006.01)	27000	E 05 B 43/00	(2006.01)

FG1K

Zapsané užité vzory - řazené podle MPT

(51) A01K 53/00 (2006.01)	(51) B23Q 3/00 (2006.01)
(11) 26997	(11) 26996
(21) 2014-29349	(21) 2014-29291
(22) 19.03.2014	(22) 28.02.2014
(47) 02.06.2014	(47) 02.06.2014
(73) Novotný Jakub, Bruntál, CZ	(73) MSV SYSTEMS CZ s.r.o., Liberec, Liberec XI- Růžodol, CZ
(72) Novotný Jakub, Bruntál, CZ	(72) Zitek Josef, Liberec, CZ
(54) Úlové celonástavkové stropní krmítko z fólie	(72) Krejčík Jan, Liberec, CZ
(74) AK SCHWARZ, Mgr. Ing. Martin Schwarz, Mánesova 975/6, Bruntál, 79201	(54) Úchopovací zařízení trubek pro stroj na ohýbání trubek
	(74) Ing. Dobroslav Musil, patentová kancelář, Ing. Dobroslav Musil, Cejl 38, Brno, 60200
(51) A01M 29/12 (2011.01)	(51) B29C 49/46 (2006.01)
(11) 26984	B29C 49/66 (2006.01)
(21) 2013-28348	B29C 49/60 (2006.01)
(22) 21.08.2013	B29C 49/62 (2006.01)
(47) 02.06.2014	B29C 49/78 (2006.01)
(73) Auterská Petra Ing., Praha, CZ	B29C 35/16 (2006.01)
(72) Auterská Petra Ing., Praha, CZ	(11) 26989
(54) Odpařovací směs do pachových ohradníků	(21) 2013-28983
(74) Ing. Karel Novotný, Žufanova 2, Praha, 16300	(22) 19.12.2013
	(47) 02.06.2014
(51) A23L 1/182 (2006.01)	(73) GDK spol. s r.o., Karlovy Vary, CZ
A23L 1/10 (2006.01)	Technická univerzita v Liberci, Liberec, CZ
A23L 1/20 (2006.01)	(72) Brdlík Pavel Ing., Turnov, CZ
A23B 9/02 (2006.01)	Kůsa Petr Ing., Karlovy Vary, CZ
A23L 3/00 (2006.01)	(54) Konstrukční úprava vyfukovacího stroje
A23L 1/36 (2006.01)	(74) RETROPATENT s.r.o., Mgr. Kamil Kolátor, Dolní nám. 679/5, Jablonec nad Nisou, 46601
(11) 26998	(51) C04B 24/28 (2006.01)
(21) 2014-29395	(11) 26986
(22) 27.03.2014	(21) 2013-28731
(47) 02.06.2014	(22) 06.11.2013
(32) 27.03.2013	(47) 02.06.2014
(31) PUV50027-2013	(73) Vysoké učení technické v Brně, Brno, CZ
(33) SK	(72) Opravil Tomáš Ing., Popůvky - Troubsko, CZ
(73) Naturex spol. s r.o., Komárno, SK	Šoukal František Ing., Velké Meziříčí, CZ
(72) Ivanič Vojtech Ing., Nové Zámky, SK	Kalina Lukáš Ing., Bučovice - Černčín, CZ
(54) Potravinářský výrobek obsahující zrna obilovin, olejnin nebo luštěnin	Solný Tomáš Ing., Raduň, CZ
(74) Ing. Róbert Porubčan, Puškinova 19, Ivanka pri Dunaji, 90028	(54) Kompozice anorganického pojiva pro povrchovou úpravu betonové střešní krytiny
(51) A23L 2/38 (2006.01)	(51) E01B 13/00 (2006.01)
A23L 2/52 (2006.01)	(11) 26994
C12C 12/00 (2006.01)	(21) 2014-29205
A61P 1/16 (2006.01)	(22) 10.02.2014
(11) 26999	(47) 02.06.2014
(21) 2014-29406	(73) Chládek a Tintěra, Pardubice a.s., Pardubice, CZ
(22) 31.03.2014	(72) Malovaný Lubomír Ing., Pardubice Nemošice, CZ
(47) 02.06.2014	(54) Pražcová kotva a kotevní dílec
(73) Ryšávka Petr RNDr., Luleč, CZ	(74) KANIA SEDLÁK SMOLA Patentová kancelář, Ing. Veronika ZEMANOVÁ, Mendlovo nám. 1a, Brno, 60300
Prus	
Libor Ing., Petrovice u Karviné, CZ	(51) E01C 19/08 (2006.01)
(72) Ryšávka Petr RNDr., Luleč, CZ	(11) 26990
Prus	(21) 2014-29048
Libor Ing., Petrovice u Karviné, CZ	
(54) Nápoj obsahující hepatoprotektivní látky	
(74) KANIA*SEDLÁK*SMOLA, Mgr. Martina Dvořáková, Mendlovo nám. 1a, Brno, 60300	

(22) 04.09.2013
(47) 02.06.2014
(73) Silkot servis s.r.o., Brno, CZ
(72) Charvát Jiří Ing., Brno - Obrány, CZ
(54) **Zařízení pro údržbu a opravy pozemních komunikací a jiných zpevněných ploch**
(74) Ing. Dobroslav Musil, patentová kancelář, Ing. Dobroslav Musil, Cejl 38, Brno, 60200

(51) **E01C 7/26** (2006.01)

(11) 26987
(21) **2013-28923**
(22) 12.12.2013
(47) 02.06.2014
(73) Vysoké učení technické v Brně, Brno, CZ
Skanska a.s., Praha, CZ
(72) Varaus Michal Doc. Dr. Ing., Brno, CZ
Hýzl Petr Ing., Bílovice, CZ
Stehlík Dušan Ing., Brno, CZ
Špaček Petr Ing., Přerov, CZ

(54) **Asfaltová směs se zvýšenou odolností proti šíření trhlin**

(74) Ing. Jaroslav Potužník, U třetí baterie 1, Praha, 16200

(51) **E01D 19/06** (2006.01)

(11) 26993
(21) **2014-29190**
(22) 05.02.2014
(47) 02.06.2014
(73) Cirmon s.r.o, Praha, CZ
(72) Cirmon Eduard Ing., Praha, CZ
(54) **Mostní závěr**
(74) KOREJZOVÁ & SPOL., v.o.s., JUDr. Petra Korejzová, Korunní 810/104E, Praha - Vinohrady, 10100

(51) **E01F 5/00** (2006.01)

E01C 11/22 (2006.01)
(11) 26992
(21) **2014-29131**
(22) 24.01.2014
(47) 02.06.2014
(73) CS- BETON s.r.o., Velké Žernoseky, CZ
(72) Matějka Josef, Ústí nad Labem, CZ
(54) **Štěrbínová trouba s protipožárním uzávěrem odvodňovacího systému**
(74) DANĚK & PARTNERS Advokátní a patentová kancelář, Dr. Ing. Vilém Daněk, Vinohradská 45, Praha - Vinohrady, 12000

(51) **E05B 21/06** (2006.01)

E05B 27/00 (2006.01)
E05B 29/00 (2006.01)
E05B 31/00 (2006.01)
E05B 35/00 (2006.01)
E05B 65/00 (2006.01)
E05B 63/00 (2006.01)
(11) 26995
(21) **2014-29220**
(22) 12.02.2014
(47) 02.06.2014
(73) EG-LINE a.s., Praha - Smíchov, CZ
(72) Fráz Petr Ing., Zvole, CZ
(54) **Zámková část soupravy pro uzavírání prostor technologických zařízení, zejména skříní rozvodných soustav**
(74) Ing. Petr Soukup, Vídeňská 8, Olomouc, 77200

(51) **E05B 43/00** (2006.01)

E05B 47/00 (2006.01)

E05B 65/44 (2006.01)

E05B 55/00 (2006.01)

(11) 27000
(21) **2014-29478**
(22) 17.04.2014
(47) 02.06.2014
(73) Drechsler Tomáš, Pardubice, CZ
(72) Drechsler Tomáš, Pardubice, CZ
(54) **Programovatelný zámek ledničky**

(51) **F16K 24/06** (2006.01)

(11) 26991
(21) **2014-29110**
(22) 21.01.2014
(47) 02.06.2014
(32) 25.01.2013
(31) GM50008/2013
(33) AT
(73) HL Hutterer & Lechner GmbH, A-2325 Himberg bei Wien, AT
(72) Schütz Christoph, A-2320 Schwechat, AT
(54) **Ventil pro zavzdušňování potrubí**
(74) Společná advokátní kancelář Všečeka Zelený Švorčík Kalenský a partneři, JUDr. Michal Havlík, Hálkova 2, Praha, 12000

(51) **G01F 13/00** (2006.01)

G01F 1/00 (2006.01)
G01N 13/00 (2006.01)
G01N 33/24 (2006.01)
(11) 26988
(21) **2013-28943**
(22) 16.12.2013
(47) 02.06.2014
(73) Výzkumný ústav meliorací a ochrany půdy, v.v.i., Praha - Zbraslav, CZ
(72) Kulhavý Zbyněk doc. Ing., Pardubice, CZ
Čmelík Milan Ing., Skuteč, CZ
Pelišek Igor Mgr., Letovice, CZ
(54) **Permeometr s udržovanou konstantní výškou hladiny ve vrtu**

(51) **G06Q 30/00** (2012.01)

G06K 17/00 (2006.01)
H04W 4/00 (2009.01)
(11) 26983
(21) **2013-27524**
(22) 28.02.2013
(47) 02.06.2014
(73) Boháček Jaroslav Mgr., Chlumec, CZ
(72) Boháček Jaroslav Mgr., Chlumec, CZ
(54) **Interaktivní informační systém**
(74) BOHEMIA PATENT, Ing. Jana Vandělíková, Spálená 97/29, Praha, 11000

(51) **G09F 21/04** (2006.01)

G09F 19/20 (2006.01)
(11) 26985
(21) **2013-28664**
(22) 24.10.2013
(47) 02.06.2014
(73) Němeček Jaroslav MUDr., Dobřany, CZ
(72) Němeček Jaroslav MUDr., Dobřany, CZ
(54) **Barevná vrstva obsahující reklamní sdělení**
(74) Langrova, s.r.o., Skrětova 48, Plzeň, 30100

Seznam majitelů zapsaných užitéch vzorů

(73)	(11)	(51)	(73)	(11)	(51)		
Chládek a Tintěra, Pardubice a.s., Pardubice, CZ	26994	E 01 B 13/00	(2006.01)	Vysoké učení technické v Brně, Brno, CZ	26986	C 04 B 24/28	(2006.01)
Cirmon s.r.o., Praha, CZ	26993	E 01 D 19/06	(2006.01)	Vysoké učení technické v Brně, Brno, CZ	26987	E 01 C 7/26	(2006.01)
CS- BETON s.r.o., Velké Žernoseky, CZ	26992	E 01 F 5/00	(2006.01)	Výzkumný ústav meliorací a ochrany půdy, v.v.i., Praha - Zbraslav, CZ	26988	G 01 F 13/00	(2006.01)
EG-LINE a.s., Praha - Smíchov, CZ	26995	E 05 B 21/06	(2006.01)	Auterská Petra Ing., Praha, CZ	26984	A 01 M 29/12	(2011.01)
GDK spol. s r.o., Karlovy Vary, CZ	26989	B 29 C 49/46	(2006.01)	Boháček Jaroslav Mgr., Chlumec, CZ	26983	G 06 Q 30/00	(2012.01)
HL Hutterer & Lechner GmbH, A- 2325 Himberg bei Wien, AT	26991	F 16 K 24/06	(2006.01)	Drechsler Tomáš, Pardubice, CZ	27000	E 05 B 43/00	(2006.01)
MSV SYSTEMS CZ s.r.o., Liberec, Liberec XI- Růžodol, CZ	26996	B 23 Q 3/00	(2006.01)	Němeček Jaroslav MUDr., Dobřany, CZ	26985	G 09 F 21/04	(2006.01)
Naturex spol. s r.o., Komárno, SK	26998	A 23 L 1/182	(2006.01)	Novotný Jakub, Bruntál, CZ	26997	A 01 K 53/00	(2006.01)
Silkot servis s.r.o., Brno, CZ	26990	E 01 C 19/08	(2006.01)	Prus	26999	A 23 L 2/38	(2006.01)
Skanska a.s., Praha, CZ	26987	E 01 C 7/26	(2006.01)	Libor Ing., Petrovice u Karviné, CZ			
Technická univerzita v Liberci, Liberec, CZ	26989	B 29 C 49/46	(2006.01)	Ryšávka Petr RNDr., Luleč, CZ	26999	A 23 L 2/38	(2006.01)

FG4Q

Zapsané průmyslové vzory - přehled podle čísel zápisu

V období uzávěrky tohoto čísla Věstníku zapsal Úřad průmyslového vlastnictví tyto průmyslové vzory:

36047	12-11	36053	26-06	36059	08-99
36048	05-06	36054	07-02	36060	08-99
36049	01-01	36055	21-01	36061	20-02
36050	30-99	36056	23-03	36062	25-01
36051	09-03	36057	21-01	36063	12-11
36052	14-02	36058	14-03		

FG4Q

Zapsané průmyslové vzory - přehled podle tříd

(51) **01-01**
(11) 36049
(21) 2013-39544
(22) 13.06.2013
(15) 28.05.2014
(54) **Rýhovaná točená zmrzlina**
(28) 1
(73) Petřek Libor, Valašské Meziříčí, CZ
(72) Petřek Libor, Valašské Meziříčí, CZ

(51) **07-02**
(11) 36054
(21) 2013-39638
(22) 26.07.2013
(15) 28.05.2014
(54) **Gril**
(28) 1
(73) Šimek Jaromír, Nová Cerekev, CZ
(72) Šimek Jaromír, Nová Cerekev, CZ



1.1



1.2



1.1



1.2

(51) **05-06**
(11) 36048
(21) 2013-39489
(22) 09.04.2013
(15) 28.05.2014
(54) **Ochranná balicí folie**
(28) 1
(73) JUTA, a. s., Dvůr Králové nad Labem, CZ
(72) Hlavatý Jiří, Dvůr Králové nad Labem, CZ



1.1



1.3



1.4



1.5

- (51) **08-99**
(11) 36059
(21) 2013-39498
(22) 16.04.2013
(15) 30.05.2014
(54) **Zapichovač chmelovodů**
(28) 1
(73) Chmelařský institut s. r. o., Žatec, CZ
(72) Ing. Jaroslav Pokorný, Ph.D., Teplice, CZ
Ježek Josef Ing., Žatec, CZ
Ing. Jindřich Křivánek, Ph.D., Žďárek, CZ

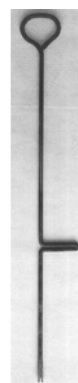

1.1



1.2



1.1



1.2

- (51) **09-03**
(11) 36051
(21) 2013-39559
(22) 27.05.2013
(15) 28.05.2014
(54) **Nástřih obalu a obal**
(28) 10
(73) VITANA, a.s., Byšice, CZ
(72) Vzdal se práva být uveden - § 35(2)(c) zák.č.207/2000 Sb., neuvedeno, XY
(74) Společná advokátní kancelář Všeťečka Zelený Švorčík Kalenský a partneři, JUDr. Otakar Švorčík, Hálkova 2, Praha 2, 12000



1.1

- (51) **08-99**
(11) 36060
(21) 2013-39499
(22) 16.04.2013
(15) 30.05.2014
(54) **Zapichovač chmelovodů**
(28) 1
(73) Chmelařský institut s. r. o., Žatec, CZ
(72) Křivánek Jindřich Ing., Žďárek, CZ
Pokorný Jaroslav Ing., Teplice, CZ
Ježek Josef Ing., Žatec, CZ



2.1



3.1



4.1



5.1



6.1



6.2



6.3



6.4



6.5



6.6



7.5



7.1



7.6



7.2



8.1



7.3



8.2



7.4



8.3



8.4



9.3



8.5



9.4



8.6



9.5



9.1



9.6



9.2



10.1



10.2



10.3



10.4



10.5



10.6

- (51) 12-11
- (11) 36047
- (21) 2013-39435
- (22) 05.03.2013
- (15) 28.05.2014
- (54) Multifunkční vozík
- (28) 6
- (73) Volter s.r.o., Praha 2, CZ
- (72) Mudra Karel Ing., Kyšice, CZ

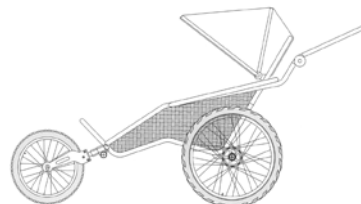

1.1

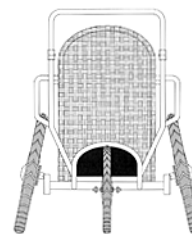

1.2

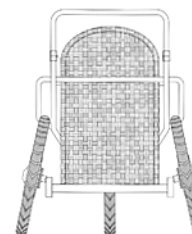

1.3

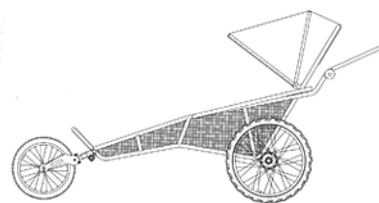

2.1

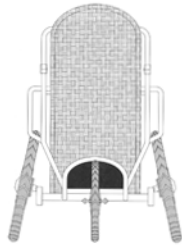

2.2

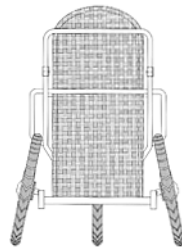

2.3



3.1



3.2



4.1



4.2



5.1



6.1

-
- (51) 12-11
(11) 36063
(21) 2013-39597
(22) 26.06.2013
(15) 30.05.2014
(54) **Rám elektrické koloběžky**
(28) 1
(73) Gigoloz s.r.o., České Budějovice, CZ
(72) Bigas Josef, Mojné, CZ

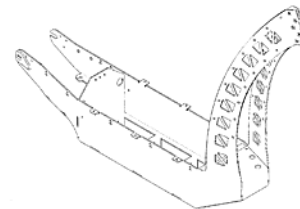

1.1



1.2



1.3



1.4



1.3



1.4



1.5

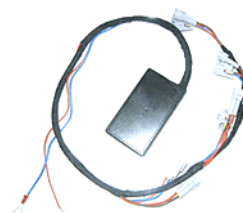

1.6

(51) **14-02**

(11) 36052

(21) 2013-39577

(22) 06.06.2013

(15) 28.05.2014

(54) **Řídicí jednotka motoru na ethanol - bioadaptér**

(28) 1

(73) Kaán Darius, České Budějovice 1, CZ

(72) Kaán Darius, České Budějovice 1, CZ

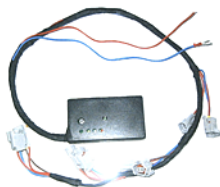

1.1

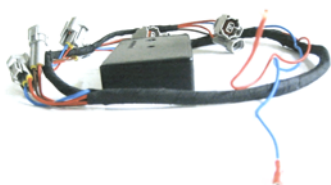

1.2

(51) **14-03**

(11) 36058

(21) 2013-39478

(22) 26.03.2013

(15) 30.05.2014

(54)

Ozdobný kryt mobilního telefonu

(28) 4

(73) Müller Pavel, Praha 4 - Nusle, CZ

(72) Müller Pavel, Praha 4 - Nusle, CZ

(74) Václav Müller, patentový zástupce, Filipova 2016, Praha 4, 14800



1.1



2.1



3.1



4.1

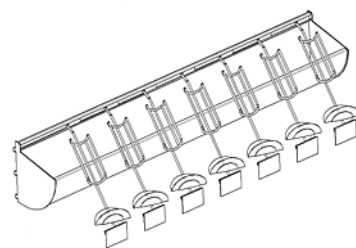

1.2

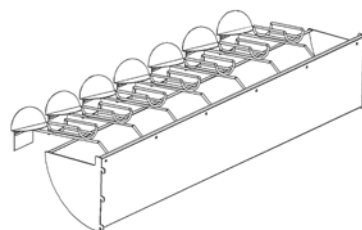

1.3

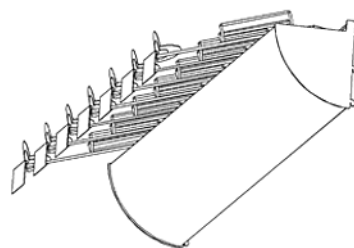

1.4

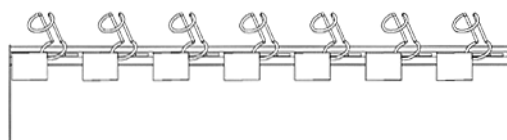

2.1

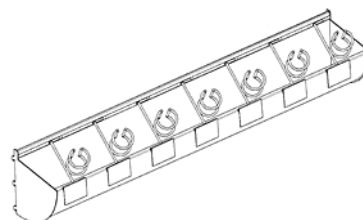

2.2

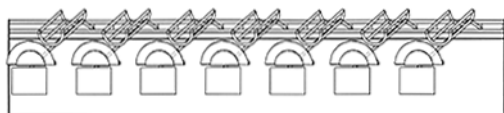

1.1

(51) 20-02

(11) 36061

(21) 2013-39504

(22) 19.04.2013

(15) 30.05.2014

(54) **Police vystavovacích regálových systémů**

(28) 4

(73) FIGREMA, spol. s r.o., Křelov - Břuchotín, CZ

(72) Michl Vladimír, Charváty, Olomouc, CZ

Masopust Petr, Olomouc - Slavonín, CZ

(74) Ing. Petr Soukup, Vídeňská 8, Olomouc, 77200

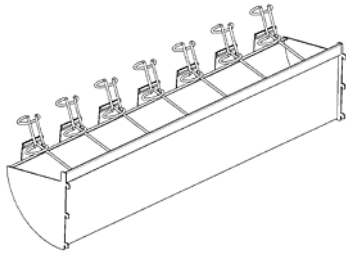

2.3

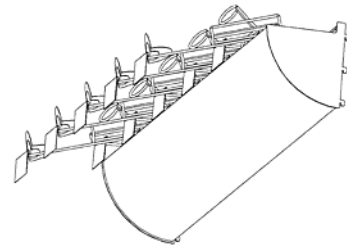

3.4

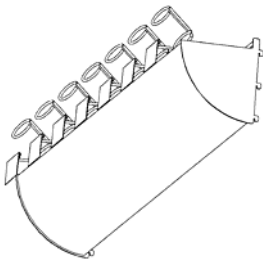

2.4

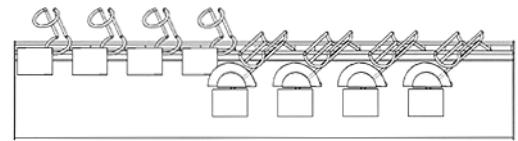

4.1

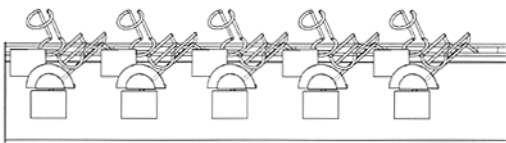

3.1

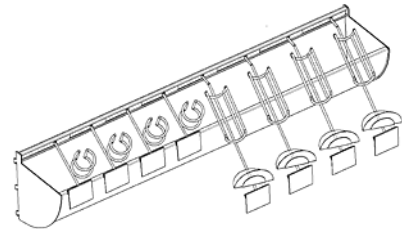

4.2

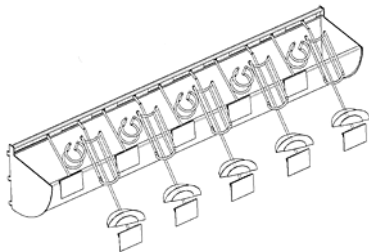

3.2

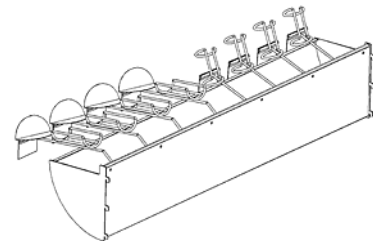

4.3

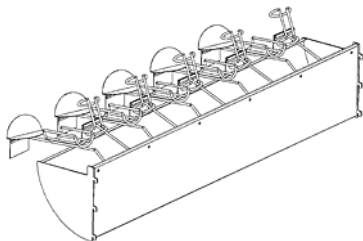

3.3

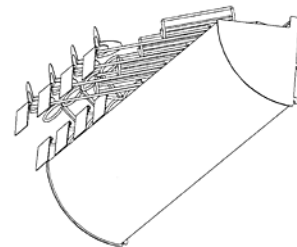

4.4

- (51) **21-01**
(11) 36055
(21) 2013-39690
(22) 24.09.2013
(15) 28.05.2014
(54) **Trojčipé domino**
(28) 1
(73) Západočeská univerzita v Plzni, Plzeň, CZ
(72) Bc. Jan Král, Nové Mitrovice, CZ
PaeDr. Petr Mach, CSc., Mirošov, CZ
Mgr. Jan Krotký, Plzeň, CZ
Ing. Jindřich Korytář, Plzeň, CZ
(74) POLÁČEK a kol. patentoprávní a známková kancelář, Ing. Jiří Poláček,
Dominikánská 6, Plzeň, 30112



1.1

- (51) **21-01**
(11) 36057
(21) 2013-39492
(22) 09.05.2013
(15) 30.05.2014
(54) **Desková hra a obal deskové hry**
(28) 2
(73) Šufajzlová Jitka, Znojmo - Přímětice, CZ
(72) Šufajzlová Jitka, Znojmo - Přímětice, CZ
(74) Mgr. Martina Dvořáková, Mendlovo nám. 1a, Brno, 60300

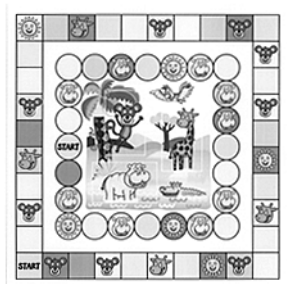

1.1



2.1



2.2



2.3

- (51) **23-03**
(11) 36056
(21) 2013-39357
(22) 10.01.2013
(15) 30.05.2014
(54) **Držák krytu otopného deskového tělesa**
(28) 2
(73) KORADO a.s., Česká Třebová, CZ
(72) Menclík Miloš Ing., Česká Třebová, CZ
(74) Karel Voda, patentový zástupce, Bolzanova 13, Brno, 61800



1.1

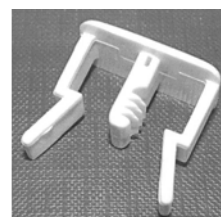

2.1

- (51) **25-01**
(11) 36062
(21) 2013-39508
(22) 22.04.2013
(15) 30.05.2014
(54) **Střešní panel**
(28) 1
(73) Vysoká škola báňská-Technická univerzita Ostrava, Ostrava-Poruba, CZ
(72) Šamánek Josef Doc. Ing. arch., Ostrava, CZ
Knobová Markéta, Uničov 3, CZ
Halířová Marcela Ing., Ostrava-Poruba, CZ
Peřina Zdeněk Ing., Moravská Ostrava, CZ

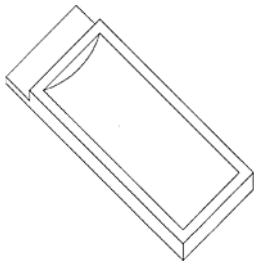

1.1

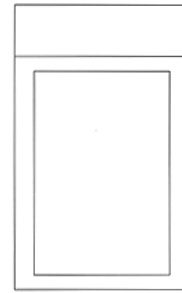

1.6



1.2



1.7



1.3



1.4



1.5

-
- (51) **26-06**
(11) 36053
(21) 2013-39610
(22) 11.07.2013
(15) 28.05.2014
(54) **Světelné vybavení vozidla**
(28) 12
(73) ŠKODA AUTO a.s., Mladá Boleslav, CZ
(72) Mgr. Jozef Kabaň, Mladá Boleslav, CZ

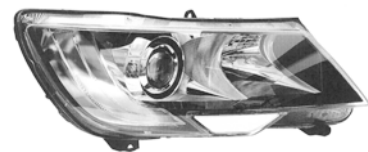

1.1



1.2

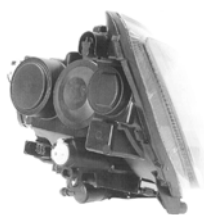

1.3

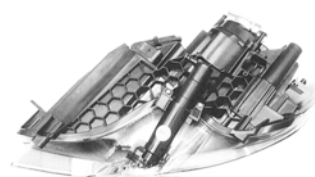

2.4

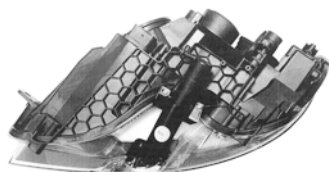

1.4

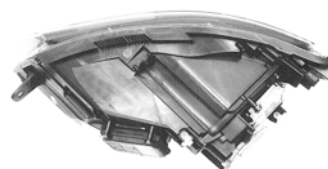

2.5



1.5



3.1

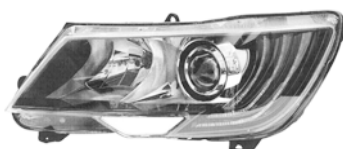

2.1



3.2



2.2



3.3



2.3

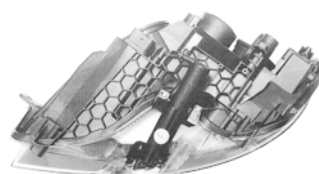

3.4

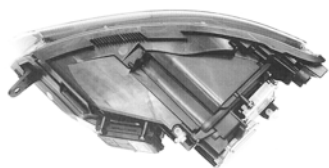

3.5

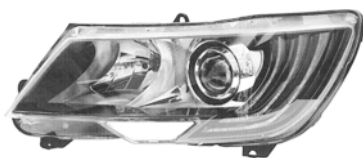

4.1



4.2



4.3

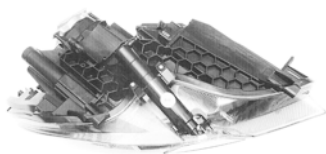

4.4

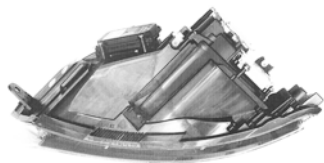

4.5



5.1



5.2



5.3



5.4



5.5



6.1



7.2



6.2



7.3



6.3



7.4



6.4



7.5



6.5



8.1



7.1



8.2



9.2



8.3



9.3



8.4



9.4



8.5



9.5



9.1



10.1



10.2



11.2



10.3



11.3



10.4



11.4



10.5



11.5



11.1



12.1



12.2



12.3



12.4



12.5



1.1



2.1



3.1



4.1



5.1

-
- (51) **30-99**
(11) 36050
(21) 2013-39550
(22) 05.08.2013
(15) 28.05.2014
(54) **Hračky pro papoušky**
(28) 15
(73) Papazov Pavel, Praha 5, CZ
(72) Papazov Pavel, Praha 5, CZ
(74) Ing. Michal Jupa, patentový zástupce, Na Baních 1385, Praha 5 - Zbraslav, 15600



6.1



11.1



7.1

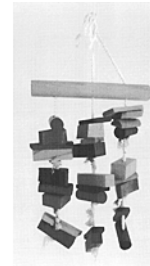

12.1



8.1



13.1



9.1



14.1



10.1



15.1

Seznam vlastníků zapsaných průmyslových vzorů

(73)	(11)	(51)	(73)	(11)	(51)
Chmelařský institut s. r. o., Žatec, CZ	36059	08-99	Petřek Libor, Valašské Meziříčí, CZ	36049	01-01
Chmelařský institut s. r. o., Žatec, CZ	36060	08-99	Šimek Jaromír, Nová Cerekev, CZ	36054	07-02
FIGREMA, spol. s r.o., Křelov - Břuchotín, CZ	36061	20-02	ŠKODA AUTO a.s., Mladá Boleslav, CZ	36053	26-06
Gigoloz s.r.o., České Budějovice, CZ	36063	12-11	Šufajzlová Jitka, Znojmo - Přímětice, CZ	36057	21-01
JUTA, a. s., Dvůr Králové nad Labem, CZ	36048	05-06	VITANA, a.s., Byšice, CZ	36051	09-03
Kaán Darius, České Budějovice 1, CZ	36052	14-02	Volter s.r.o., Praha 2, CZ	36047	12-11
KORADO a.s., Česká Třebová, CZ	36056	23-03	Vysoká škola báňská-Technická univerzita Ostrava, Ostrava-Poruba, CZ	36062	25-01
Müller Pavel, Praha 4 - Nusle, CZ	36058	14-03			
Papazov Pavel, Praha 5, CZ	36050	30-99			
Západočeská univerzita v Plzni, Plzeň, CZ	36055	21-01			

Dodatková ochranná osvědčení pro léčiva a pro přípravky na ochranu rostlin

Podání žádosti o udělení osvědčení

- | | |
|--|---|
| (22) 29.04.2014 | (22) 19.05.2014 |
| (21) SPC/CZ2014/345 | (21) SPC/CZ2014/350 |
| (71) H. LUNDBECK A/S, 2500 Valby - Copenhagen, DK | (71) Boehringer Ingelheim International GmbH, 55216 Ingelheim am Rhein, DE |
| (68) 1436271 | (68) 1562603 |
| (54) Fenylpiperazinové deriváty jako inhibitory zpětného příjmu serotoninu | (54) Nová léčiva pro léčení chronických obstrukčních plicních onemocnění |
| (92) EU/1/13/891, 18.12.2013 | (92) 14/111/14-C, 16.04.2014 |
| (93) EU/1/13/891, 18.12.2013 | (93) MA 211/00401, 18.09.2013, MT |
| (95) Brintellix - vortioxetin nebo jeho farmaceuticky přijatelné adiční soli s kyselinami, léčivý přípravek | (95) STRIVERDI RESPIMAT - Olodaterol, jeho samostatné optické izomery, směsi samostatných optických izomerů nebo racemáty, jeho soli s přísadky kyselin s farmaceuticky přijatelnými kyselinami, tak jako jeho solváty a/nebo hydráty, zejména Olodaterol a Olodaterol hydrochlorid., léčivý přípravek |
-

Úřední rozhodnutí a oznámení

MK4A, MK4F

Zánik patentů a autorských osvědčení uplynutím doby platnosti

(11)	(21)	Int.Cl/(51)
290291	1995-246	7/B22D 27/13

MM4A, MM4F

Zániky patentů a autorských osvědčení pro nezaplacení udržovacích poplatků

(11)	(21)	Int.Cl/(51)	(11)	(21)	Int.Cl/(51)
284860	1996-1576	6/C08F 279/02	298720	2003-1793	8/B23C 5/08
286242	1994-2877	8/A61K 31/20	301049	2003-1446	8/A61L 2/00
289920	1995-3088	8/C07D 409/12	301151	2007-837	8/F24D 19/10
296612	2002-1792	8/B26D 7/01	302383	2007-818	8/B60G 3/00
296787	1999-2169	8/E06B 9/06	302519	2007-820	8/B60G 3/00
296894	2004-1093	8/C07D 213/55	302768	2008-746	8/F16B 39/24
296940	1998-3816	8/C07D 213/55	304026	2009-541	8/B27K 5/04
297961	2000-2067	8/E21B 10/44	304037	2002-4157	8/C07D 223/16
298518	2004-1138	8/C07D 243/00			

MK1K

Zániky užitných vzorů uplynutím doby platnosti

(11)	(21)	(51)	(11)	(21)	(51)
14639	2004-15488	E05D 5/12	19783	2009-21118	A43D 11/00
14670	2004-15486	E04D 1/20	19902	2009-21286	C12N 7/08
14719	2004-15503	B65D 8/00	20424	2009-21825	A61H 33/00
14836	2004-15499	A21D 2/00	20540	2010-22171	F16F 7/12
17258	2006-18415	H01B 1/02	20787	2010-22145	A61H 33/00
17323	2007-18451	A61B 17/00	21150	2010-22193	A61H 33/10
17894	2007-19060	G01N 19/10	22268	2009-22070	B64D 33/02
18682	2007-19173	F21S 8/00	22486	2009-22069	B64D 33/08
19738	2009-21179	F03G 6/06			

MK4Q

Zániky práva ze zapsaných průmyslových vzorů uplynutím doby ochrany

(11)	(21)	Int.Cl/(51)	(11)	(21)	Int.Cl/(51)
28899	1998-31349	7/09-01	32273	2003-34969	8/14-02
29247	1998-31344	7/07-06	32280	2003-34956	8/28-03
32105	2003-34991	8/06-08	32282	2003-34958	8/28-03
32178	2003-34955	8/04-03	32283	2003-34959	8/28-03
32179	2003-34987	8/20-02	34428	2008-37582	9/21-01
32191	2003-34990	8/24-01	34436	2008-37585	9/30-02
32194	2003-34960	8/28-03	34495	2008-37581	9/32-00

Zápisy licenčních smluv do patentového rejstříku pro nabyvatele

(11) 304200
(73) Fakultní Thomayerova nemocnice s poliklinikou, státní příspěvková organizace, Praha 4 - Krč, CZ
Výzkumný ústav pivovarský a sladařský, a.s., Praha 2, CZ
Výzkumný ústav potravinářský Praha, v.v.i., Praha 10 - Hostivař, CZ

Nabyvatel: Cvrček Pavel Ing., Lhota pod Libčany 147, Lhota pod Libčany, 50327, CZ
Druh licence: výlučná
Datum uzavření smlouvy: 10.04.2014
Datum zápisu smlouvy: 03.06.2014

Zápis licenčních smluv do rejstříku užitečných vzorů pro nabyvatele

- | | |
|--|---|
| (11) 23420 | Nabyvatel: Cvrček Pavel Ing., Lhota pod Libčany 147, Lhota pod Libčany, 50327, CZ |
| (73) Fakultní Thomayerova nemocnice s poliklinikou, státní příspěvková organizace, Praha - Krč, CZ | Druh licence: výlučná |
| Výzkumný ústav pivovarský a sladařský, a.s., Praha, CZ | Datum uzavření smlouvy: 10.04.2014 |
| Výzkumný ústav potravinářský Praha, v.v.i., Praha - Hostivař, CZ | Datum zápisu smlouvy: 03.06.2014 |

ND1K

První prodloužení doby platnosti užitečných vzorů

- | | |
|--|--|
| (51) F02C 7/10 (2006.01) | (51) G06F 17/30 (2006.01) |
| F28F 1/20 (2006.01) | G06F 19/00 (2006.01) |
| (11) 20966 | G06Q 90/00 (2006.01) |
| (21) 2010-22562 | (11) 21348 |
| (22) 14.04.2010 | (21) 2010-22856 |
| (73) EKOL, spol. s r.o., Brno, CZ | (22) 15.06.2010 |
| (54) Rekuperační zařízení pro následné využití odpadního tepla vznikajícího při provozu turbosoustrojí se spalovací turbínou | (73) Malinová Květa, Popovičky, CZ |
| | (54) Systém získávání znalostí on-line s kamerovým dohledem |
| (51) A61K 8/02 (2006.01) | (51) E04B 1/04 (2006.01) |
| A61Q 19/00 (2006.01) | E04B 1/18 (2006.01) |
| A61K 33/00 (2006.01) | E02D 27/00 (2006.01) |
| A61Q 13/00 (2006.01) | (11) 21400 |
| (11) 21108 | (21) 2010-22925 |
| (21) 2010-22819 | (22) 01.07.2010 |
| (22) 08.06.2010 | (73) GOLDBECK Prefabeton s.r.o., Vrdu, CZ |
| (73) Univerzita Tomáše Bati ve Zlíně, Zlín, CZ | (54) Konstruktivní soustava pro výstavbu objektů |
| (54) Kosmetický polymerní gel s hojivými účinky | |
| (51) B24B 41/06 (2006.01) | (51) F16J 15/10 (2006.01) |
| B25H 3/00 (2006.01) | B61C 17/00 (2006.01) |
| (11) 21117 | (11) 21405 |
| (21) 2010-22793 | (21) 2010-22848 |
| (22) 01.06.2010 | (22) 14.06.2010 |
| (73) ŽĎAS, a. s., Žďár nad Sázavou, CZ | (73) CZ LOKO. a.s., Česká Třebová, CZ |
| (54) Ukladač na šestihřanné a čtyřhřanné pakety kruhových tyčí a trubek | (54) Těsnicí prvek pro utěsnění spojení krytu motoru s kabinou vozidla |
| (51) B22C 1/02 (2006.01) | (51) A21B 1/52 (2006.01) |
| (11) 21118 | A47J 37/01 (2006.01) |
| (21) 2010-22794 | (11) 21566 |
| (22) 01.06.2010 | (21) 2010-22910 |
| (73) ŽĎAS, a. s., Žďár nad Sázavou, CZ | (22) 29.06.2010 |
| (54) Formovací směs pro výrobu odlitků | (73) ETA a. s., Praha 4, Braník, CZ |
| | (54) Domácí pekárna s variabilním teplotním režimem |
| (51) A47D 13/02 (2006.01) | (51) A21B 7/00 (2006.01) |
| A45F 3/04 (2006.01) | A47J 37/00 (2006.01) |
| (11) 21146 | (11) 21567 |
| (21) 2010-22935 | (21) 2010-22911 |
| (22) 02.07.2010 | (22) 29.06.2010 |
| (73) Kalousková Věra, Smiřice, CZ | (73) ETA a. s., Praha 4, Braník, CZ |
| (54) Dětské nosítko | (54) Domácí pekárna s modifikací atmosféry v pracovním prostoru |
| (51) C02F 11/04 (2006.01) | (51) A21B 7/00 (2006.01) |
| C12M 1/107 (2006.01) | A47J 37/00 (2006.01) |
| A01C 3/02 (2006.01) | (11) 21568 |
| (11) 21280 | (21) 2010-22912 |
| (21) 2010-23114 | (22) 29.06.2010 |
| (22) 17.08.2010 | (73) ETA a. s., Praha 4, Braník, CZ |
| (73) Skanska a.s., Praha, CZ | (54) Domácí pekárna s variabilním režimem hnětení |
| (54) Bioplynová stanice se zvýšeným výkonem | |
| (51) E01F 8/00 (2006.01) | (51) A44B 18/00 (2006.01) |
| E04H 17/14 (2006.01) | (11) 21638 |
| (11) 21333 | (21) 2010-23375 |
| (21) 2010-22965 | (22) 22.10.2010 |
| (22) 13.07.2010 | (73) Formosa Saint Jose Corp., Taipei, TW |
| (73) Skanska a.s., Praha, CZ | (54) Dotečově upevňovací nesmekavý materiál |
| (54) Exteriérová vertikální stěna | |

(51) B61G 11/00	(2006.01)	(51) B23C 5/10	(2006.01)
C22C 38/02	(2006.01)	B23C 5/08	(2006.01)
C22C 38/04	(2006.01)	(11) 22763	
(11) 22094		(21) 2011-24591	
(21) 2010-22784		(22) 29.06.2010	
(22) 23.05.2010		(73) Diviš Václav Ing., Praha, CZ	
(73) CZ LOKO, Česká Třebová, CZ		(54) Válcová fréza pro konečné opracování povrchu	
(54) Deformační prvek			

ND1K

Druhé prodloužení doby platnosti užitečných vzorů

(51) H05K 5/02	(2006.01)	(51) H02K 7/18	(2006.01)
H05K 5/03	(2006.01)	C02F 11/04	(2006.01)
(11) 17748		(11) 18383	
(21) 2007-18974		(21) 2007-19376	
(22) 02.07.2007		(22) 12.11.2007	
(73) DCK Holoubkov Bohemia a. s., Holoubkov, CZ		(73) Skanska a.s., Praha 4, Chodov, CZ	
(54) Skříňka uzpůsobená k upevnění na sloup, zejména kruhového průřezu		(54) Zařízení pro bioplynové stanice s vysokým elektrickým výkonem a vyšší ekonomickou efektivností	
(51) D04H 1/44	(2006.01)	(51) A41B 9/00	(2006.01)
B32B 5/06	(2006.01)	A41B 9/06	(2006.01)
(11) 17901		(11) 18629	
(21) 2007-18848		(21) 2007-19299	
(22) 29.05.2007		(22) 19.10.2007	
(73) Macková Iva Ing., Liberec, CZ		(73) Chupr s.r.o., Praha 8, CZ	
(54) Zařízení pro fixaci kolmo a/nebo konvenčně kladené vlákně vrstvy pomocí nosné mřížky		(54) Skryté spodní prádlo	
(51) E04D 1/00	(2006.01)		
(11) 17996			
(21) 2007-19151			
(22) 24.08.2007			
(73) KM Beta a. s., Hodonín, CZ			
(54) Odlehčená, nekovová střešní taška, zejména betonová			

ND4Q

První obnovy doby ochrany průmyslových vzorů

(51) 08-07		(51) 09-03	
(11) 34674		(11) 34681	
(21) 2009-37822		(21) 2009-37836	
(22) 08.07.2009		(22) 17.08.2009	
(54) Klíč		(54) Převážný obal z plastické hmoty	

ND4Q

Druhé obnovy doby ochrany průmyslových vzorů

(51) 12-16		(51) 20-03	
(11) 32491		(11) 32679	
(21) 2004-35432		(21) 2004-35392	
(22) 26.07.2004		(22) 29.06.2004	
(54) Těsnění blatníku vozidla		(54) Označovací cedulka	
(51) 10-04		(51) 10-04	
(11) 32585		(11) 32782	
(21) 2004-35349		(21) 2004-35350	
(22) 01.06.2004		(22) 01.06.2004	
(54) Elektrochemický testovací pásek		(54) Analytický testovací měřicí přístroj	
(51) 14-03		(51) 06-01	
(11) 32593		(11) 32908	
(21) 2004-35347		(21) 2005-36089	
(22) 31.05.2004		(22) 25.04.2005	
(54) Dálkový ovladač		(54) Židle pro třídičnou fotografii	

ND4Q

Třetí obnovy doby ochrany průmyslových vzorů

(51) 07-05
(11) 29205
(21) 1999-31769
(22) 11.06.1999
(54) Napařovací žehlička

(51) 07-07
(11) 29226
(21) 1999-31755
(22) 07.06.1999
(54) Zásobník na vejce

ND4Q

Čtvrté obnovy doby ochrany průmyslových vzorů

(51) 29-02
(11) 26389
(21) 1995-28364
(22) 28.04.1995
(54) Pyrotechnický ochranný prostředek

PD4A

Převod práv a ostatní změny majitelů patentů

(11) 303304
(21) 2010-737
(73) Fakultní nemocnice Hradec Králové, Hradec Králové - Nový Hradec
Králové, CZ
Univerzita Karlova v Praze, Lékařská fakulta v Hradci Králové, Hradec
Králové, CZ

PD1K

Převod práv a ostatní změny majitelů užitných vzorů

(11) 17590
(21) 2007-18711
(73) Buchmann Tomáš, Brušperk, CZ

(11) 26806
(21) 2013-28313
(73) Nutricia a.s., Praha 4, CZ

PD4Q

Převod práv a ostatní změny vlastníků průmyslových vzorů

(11) 29308
(21) 1999-31876
(73) MANITOWOC CRANE GROUP FRANCE, 69570 Dardilly, FR

Zamítnuté a částečně zamítnuté přihlášky ochranných známek před zveřejněním

Kapitola obsahuje údaje o rozhodnutích o přihláškách ochranných známek, u kterých byly na základě provedeného věcného průzkumu shledány Úřadem důvody pro zamítnutí přihlášky ochranné známky podle ustanovení § 4 nebo 6 zákona č. 441/2003 Sb. Na základě toho Úřad vydal rozhodnutí o zamítnutí přihlášky podle ustanovení § 22 zákona č. 441/2003 Sb., a to pro celý seznam výrobků a služeb nebo pro jeho část. Údaje o výsledku rozhodnutí (zamítnutí přihlášky, částečně zamítnutí přihlášky) jsou uvedeny za datem právní moci rozhodnutí pod INID kódem (583) s názvem "Datum právní moci rozhodnutí/výsledek rozhodnutí".

(210) **O-493320**
(540)

Dobrej Single

(583) 17.05.2014/NABYTÍ P.M. - ČÁSTEČNĚ ZAMÍTNUTÍ PŘIHLÁŠKY

(210) **O-498015**
(540)

(210) **O-494824**
(540)

ORLICKÁ TELEVIZE

(583) 23.05.2014/NABYTÍ P.M. - ZAMÍTNUTÍ PŘIHLÁŠKY



(210) **O-494924**
(540)

EVENING SALE PRAGUE

(583) 24.05.2014/NABYTÍ P.M. - ZAMÍTNUTÍ PŘIHLÁŠKY

(210) **O-495311**
(540)

Mindful Coaching

(583) 23.05.2014/NABYTÍ P.M. - ZAMÍTNUTÍ PŘIHLÁŠKY

(583) 23.05.2014/NABYTÍ P.M. - ZAMÍTNUTÍ PŘIHLÁŠKY

(210) **O-495312**
(540)

Všímavý koučink

(583) 23.05.2014/NABYTÍ P.M. - ZAMÍTNUTÍ PŘIHLÁŠKY

(210) **O-495495**
(540)

UNIC

(583) 26.05.2014/NABYTÍ P.M. - ČÁSTEČNĚ ZAMÍTNUTÍ PŘIHLÁŠKY



(210) **O-495884**
(540)

VISEGRAD ANIMATION FORUM

(583) 13.05.2014/NABYTÍ P.M. - ZAMÍTNUTÍ PŘIHLÁŠKY

(583) 10.05.2014/NABYTÍ P.M. - ČÁSTEČNĚ ZAMÍTNUTÍ PŘIHLÁŠKY

(210) **O-496498**
(540)

CZECH POWER ENGINEERING

(583) 23.05.2014/NABYTÍ P.M. - ČÁSTEČNĚ ZAMÍTNUTÍ PŘIHLÁŠKY

(210) **O-505976**
(540)

vaše televizní hvězda

(583) 31.05.2014/NABYTÍ P.M. - ČÁSTEČNĚ ZAMÍTNUTÍ PŘIHLÁŠKY

(210) **O-507948**
(540)

AUTOBIOGRAFICKÉ ZÁŽITKY

(583) 24.05.2014/NABYTÍ P.M. - ZAMÍTNUTÍ PŘIHLÁŠKY

Přehled zveřejněných přihlášek ochranných známek

Přihlášky ochranných známek, které byly na základě výsledků formálního a věcného průzkumu provedeného Úřadem shledány schopné zápisu do rejstříku ochranných známek, jsou obsaženy v této kapitole. Důležitou právní skutečností je, že zveřejněním přihlášky ochranné známky v této kapitole Věstníku (§ 23 zákona č. 441/2003 Sb.) začíná běžet zákonná tříměsíční lhůta pro podání námitek podle ustanovení § 25 zákona č. 441/2003 Sb.

Číselný přehled											
O-457966	O-493320	O-495495	O-495963	O-496498	O-500009	O-501730	O-504091	O-505510	O-505732	O-505805	O-505816
O-505947	O-506054	O-506087	O-506088	O-506091	O-506179	O-506641	O-506652	O-506783	O-506852	O-506861	O-507111
O-507112	O-507120	O-507162	O-507215	O-507418	O-507419	O-507420	O-507421	O-507422	O-507426	O-507483	O-507615
O-507658	O-507831	O-507895	O-507896	O-507897	O-508038	O-508468	O-508560	O-508720	O-509034	O-509035	O-509060
O-509224	O-509226	O-509228	O-509285	O-509293	O-509317	O-509318	O-509441	O-509442	O-509462	O-509558	O-509610
O-509611	O-509612	O-509614	O-509631	O-509719	O-509720	O-509738	O-509739	O-509751	O-509777	O-509778	O-509779
O-509780	O-509781	O-509782	O-509787	O-509788	O-509789	O-509790	O-509985	O-510072	O-510107	O-510160	O-510161
O-510189	O-510317	O-510502	O-510503	O-510504	O-510506	O-510563	O-510564	O-510573	O-510630	O-510647	O-510648
O-510649	O-510650	O-510651	O-510664	O-510810	O-510811	O-510812	O-510814	O-510815	O-510816	O-510819	O-510823
O-510983	O-510985	O-511155	O-511157	O-511162	O-511163	O-511164	O-511172	O-511323	O-511324	O-511329	O-511331
O-511332	O-511374	O-511392	O-511405	O-511408	O-511411	O-511412	O-511413	O-511414	O-511417	O-511420	O-511484
O-511485	O-511523	O-511524	O-511551	O-511562	O-511648	O-511649	O-511650	O-511652	O-511653	O-511655	O-511737
O-511747	O-511748	O-511749	O-511752	O-511755	O-511757	O-511761	O-511778	O-511779	O-511780	O-511781	O-511782
O-511902	O-512033	O-512699	O-512862	O-513362	O-513629						

Zveřejněné přihlášky ochranných známek

(210) **O-457966**

(220) 08.04.2008

(320) 08.04.2008

(511) 1, 3, 4, 5, 6, 8, 9, 11, 12, 13, 16, 17, 18, 19, 20, 21, 22, 24, 25, 26, 27, 28, 29, 30, 31, 32, 33, 34, 39

(540)

TERNO

(510) (1) leštidla, rašelina, chemické látky na konzervování potravin, tříslovin; (3) prostředky na praní a bělení, prostředky na čištění, leštění, odmašťování a broušení, mýdla, parfumerie, vonné oleje, kosmetika, vlasové vody, zubní pasty; (4) technické oleje a tuky (vyjma potravinářských olejů a potravinářských tuků a éterických olejů), maziva, prostředky na vázání prachu, svíčky a knoty; (5) potraviny pro batolata, náplastí, obvazový materiál, dezinfekční prostředky; (6) kabely a dráty (nikoli pro elektrické účely), kovové trubky; (8) nože, vidličky, lžičky, sečné a bodné zbraně - všechny tyto předměty charakteru užitkového, nikoliv dekorativního, holící přístroje, břitvy, kancelářské nůžky; (9) cestovní rádia, rádia pro domácnost, radiomagnetofony, kompaktní audiozařízení, rádia s hodinami, tunery, reproduktory, rozhlasová zařízení, monitory, kamerové přístroje, magnetofonové přístroje, mikrofony, autorádio-přístroje, televizory, fotografické, filmové, optické přístroje a nástroje, mluvící stroje, registrové pokladny, počítačové stroje, hasící přístroje; (11) osvětlovací zařízení a osvětlovací tělesa pro potřeby kancelářské a pro domácnost, lustry, lampy, svítidla a žárovky, zařízení na topení, výrobu páry, vaření, chlazení, sušení, větrání, zařízení na vedení vody, sanitární zařízení; (12) jízdní kola a kajaky, nafukovací čluny; (13) ohňostroje; (16) papír, filtrovací papír, papírové pleny, balící sáčky z papíru, lepenka (karton), krabice a jiné nádoby k balení z kartonu, odpadkové koše z papíru, tiskoviny s výjimkou katalogů hracích losů, noviny a časopisy, knihy, vazačské nitě, lněné vazby, umělé a kožené vazby, fotografie, psací potřeby, modelovací hmoty, malířská plátna, tuše, malířské palety, malířské podstavce, štětce, upevňovací držáky pro tužky, podstavce pro rozevřené písemnosti, pořadače a kryty na písemnosti, držáky na pera a tužky, stolní zařízení na ořezávání tužek, stolní psací soupřavy, misky na držáky plicních per, stolní psací podložky, otevírače dopisů, razítka, razítkovací podušky, držáky na razítka, barvicí pásy, kartotékové krabice, děrovačky, pultové pořadače, koše na odpadky, zařízení ke spojování písemností, zařízení na oddělování spojení písemností, odkládací zařízení pro spojky písemností, konferenční složky, složky na písemnosti, složky na dokumenty s kroužkovým uzávěrem, sešity na psaní a počítání, poznámkové sešity, slovníčky, úkolové sešity, odpadkové pytle z papíru a z umělé hmoty; (17) guma, azbest, slída, ohebné trubky nekovové; (18) kůže a imitace kůže, příruční tašky, tašky na spisy, kosmetické tašky a kufříky, cestovní necesery, náprsní tašky, peněženky, pouzdra na klíče, pouzdra na řidičské průkazy, kožky a kožešiny, cestovní a příruční kufříky, deštníky, slunečníky, procházkové hole, biče; (19) trámy, prkna, dřevěné panely, překližka, cihly, tabulové okenní sklo, tvárnice, přírodní a umělé kámen, cement, vápno, malta, sádra, štěrk; (20) nábytek, zrcadla, rámy, zboží (je-li obsaženo ve tř. 20) ze dřeva, korku, rohožového pletiva, mořské pěny, celuloidu a látek nahrazujících tyto materiály, nebo z umělých hmot, zejména uzavíratelné přepravní a skladové zásobníky, kování nábytku, krabice, koše, koše na papír (všechny uvedené výrobky charakteru užitkového, nikoliv dekorativního); (21) přenosné nádoby pro domácnost a kuchyně (nikoliv z ušlechtilých ocelí nebo plátovaných), hřebeny a houby, kartáče, skleněné zboží, porcelán a kameniny, zejména talíře, šálky, podšálky, konvičky, misky, teriny, pивní žejdlíky, pивní poháry, misky, nádoby na marmeládu a džemy, soupřavy a sůl-pepř-olej, soupřavy na cukr a smetanu, soupřavy pro ocet a olej, kompotové soupřavy, ovocné misky, poháry na míchané koktejly, porcelánové, skleněné a keramické zboží se stříbrou nebo zlatou dekorací nebo platinováním (všechny uvedené předměty charakteru užitkového, nikoliv dekorativního), vše v rámci této třídy; (22) plachty, pytle pro přepravu a skladování hromadného zboží materiály k polstrování (žíně, vycpávkový kapok, peří, moškové řasy, surová vlákna na předení); (24) lůžkové povlečení a materiály k prostírání stolů, textilní zboží v rámci této třídy, zejména lůžkové prádlo, ručníky, stolní prádlo, potahový materiál na nábytek, záclony, závěsy, dekorační materiály, vše v rámci této třídy; (25) šaty, košile, kalhoty, trénigové obleky, svetry, koupací oděvy, slipy, spodničky, lyžařské větrovky, čepice, dámské kostýmy, obleky, trička, dámské boty, pánské boty, sportovní obuv, sandály, holinky, kozačky, výletní obuv, domácí obuv a dětská obuv; (26) krajky a výšivky, pásy a tkaničky, knoflíky, háčky, osičky, špendlíky, jehly, umělé květiny; (27) koberce, slavníky, podušky, linolea a jiné zboží sloužící jako povrch podlahy, podlahy z umělé hmoty nebo gumy, malé

koberce, běhouny, předložky, kobercové podlahy, kobercové dlaždice, předložky okolo postelí, tapety (s výjimkou textilních tapet), podlahové krytiny; (28) hry, digitální hry, hlavolamy, hračky, hračky mechanické, elektromechanické a řízené na dálku, stavebnice, loutky, panenky, modely aut, vláčky, autodráhy, míče; (29) maso, ryby, drůbež, zvěřina, extrakty z masa, konzervované, sušené, vařené a mražené ovoce a zelenina, želé, džemy, vajíčka, mléko, sýry, jogurty, máslo, smetana, kondenzované mléko, tvaroh, kuchyňské oleje a tuky, konzervy; (30) káva, čaj, kakao, cukr, rýže, tapioka, ságo, náhražky kávy, mouka, vločky, kroupy, krupice, kukuričné vločky, hnětená kukurice, chléb, bisquity, koláče, jemné pečivo, cukrovinky, med, melasové sirupy, droždí, prášek na pečení, sůl, hořčice, pepř, ocet, koření; (31) brambory, slad; (32) pivo, minerální vody, sirupy, ovocné sirupy, ovocné koncentráty, limonádové prášky k přípravě nealkoholických nápojů; (33) vína, lihoviny, likéry; (34) popelníky, zapalovače, hořlaviny pro zapalovače, zápalky; (39) balení a skladování zboží s výjimkou balení a skladování losů.

(730) **JEDNOTA, spotřební družstvo České Budějovice**, Lidická 1625/156, České Budějovice, 37007, CZ

(740) PatentCentrum Sedlák & Partners s.r.o., Husova 5, České Budějovice, 37001

(210) **O-493320**

(220) 08.03.2012

(320) 08.03.2012

(511) 8, 14, 21, 25, 26, 29, 30, 32, 35, 36, 43

(540)

Dobrej Single

(510) (8) nože, vidličky a lžice; (14) klenoty, bižuterie a jiné šperky, drahokamy, hodinářské potřeby a chronometrické přístroje, odznaky z drahých kovů; (21) pomůcky a nádoby pro domácnost a kuchyň, hřebeny a mycí houby, kartáče, čistící potřeby, sklo, porcelán a majolika, kuchyňské náčiní; (25) oděvy, obuv, kloboučnické zboží; (26) odznaky, ne z drahých kovů; (29) maso, ryby, drůbež a zvěřina, masové výtažky, konzervované, mražené, sušené a vařené ovoce a zelenina, želé, džemy, kompoty, vejce, mléko a mléčné výrobky; (30) čaj, rýže, tapioka a ságo, mouka a obilninové přípravky, chléb, polevy, cukr, med, melasa, droždí, prášek do pečiva, sůl, zmrzlina; (32) piva, minerální vody, šumivé nápoje a jiné nápoje nealkoholické, nápoje a šťavy ovocné, sirupy a jiné přípravky k zhotovování nápojů; (35) propagační činnost, reklama, teleshopping, reklama pomocí objednávkových katalogů a elektronických médií; (36) služby nemovitostní; (43) služby zajišťující stravování a nápoje, dočasné ubytování.

(730) **Dobrej Single s.r.o.**, Opletalova 1417/25, Praha 1 - Nové Město, 11000, CZ

(740) **PELIKÁN KROFTA KOHOUTEK** advokátní kancelář s.r.o., Mgr. David Krofta, advokát, Újezd 450/40, Praha 1 - Malá Strana, 11801

(210) **O-495495**

(220) 28.05.2012

(320) 28.05.2012

(511) 35

(540)

UNIC

(510) (35) hotely (správa -).

(730) **GALERIE - SEN s.r.o.**, Jankovcova 24/18, Praha 7, 17000, CZ

(740) Advokátní kanceláře Moreno Vlk & Asociados, JUDr. Václav Vlk, Sokolovská 22, Praha 8 - Karlín, 18600

(210) **O-495963**

(220) 13.06.2012

(320) 13.06.2012

(511) 9, 40, 42

(540)



(510) (9) polovodičové komponenty; (40) zakázková výroba polovodičových komponentů; (42) procesní vývoj, výzkum a navrhování polovodičových komponentů.

(590) Barevná

(730) SQS Vlákenná optika a.s., Komenského 304, Nová Paka, 50901, CZ

(210) **O-496498**

(220) 03.07.2012

(320) 03.07.2012

(511) 9

(540) **CZECH POWER ENGINEERING**

(510) (9) výpočetní technika.

(730) CZECH POWER ENGINEERING s.r.o., Nýřanská 1293/36, Plzeň, 32300, CZ

(740) Ing. Vladimír Čmejla - LEGR PATENT, Pavlická 160/1, Praha 5 - Sobín, 15521

(210) **O-500009**

(220) 22.11.2012

(320) 22.11.2012

(511) 29, 30, 31, 35

(540)

MAMINČINA

(510) (29) suroviny a polotovary živočišného původu, spadající do této třídy, mléčné výrobky, zejména mražené mléčné krémy, mražené smetanové krémy, mražené potraviny z ovoce, ovocná dřev, mražené ovoce, mražené ovocné krémy, zeleninové výrobky v rámci této třídy, zelenina sušená, nakládaná, sterilovaná, vařená, konzervovaná a mražená, zelenina v pikantním nálevu, zeleninové směsi, též mražené, zelenina a zeleninové směsi s extrakty pro ochucování potravin v rámci této třídy, brambory a výrobky z brambor, občerstvení na bázi ovoce a zeleniny, hotová jídla v rámci této třídy; (30) suroviny a polotovary rostlinného původu, spadající do této třídy, káva, kakao, čaj a jejich náhražky, vše v rámci této třídy, nápoje z těchto produktů, mražené krémy v rámci této třídy, zmrzlina, přísady do zmrzlin v rámci této třídy, sorbet, sněhy (mražený krém), polárkové dorty, zmrzlinové poháry, nanuky, omáčky (mražené), prášky na výrobu zmrzliny, trestí do potravin, nikoliv pro léčebné účely, led přírodní nebo umělý, led na osvěžení, ledová tříšť, též na bázi ovoce, zmrazená hotová jídla a zmrazené polotovary zhotovené ze surovin spadajících do této třídy; (31) čerstvé ovoce a zelenina, zemědělské produkty nepodrobené žádné úpravě, výrobky a produkty zahradnické a lesnické v rámci této třídy, potrava pro zvířata a ptactvo, nápoje pro domácí zvířata; (35) maloobchodní a velkoobchodní služby s výrobky uvedenými ve třídách 1 až 34, zprostředkovatelská činnost, zejména v oblasti obchodu s mraženými výrobky, předvádění zboží, zprostředkování interaktivního obchodu a budování prodejních sítí v rámci této třídy, export a prodej mražených výrobků, obchodní poradenská činnost, shromažďování různého zboží pro třetí osoby (kromě jejich přepravy), v rozsahu zboží tříd 1 až 34, za účelem umožnění spotřebitelům, aby si tyto výrobky mohli pohodlně prohlížet a nakupovat, prodej produktů inzerovaných v reklamě, zahrnutých v této třídě, pořádání promoakcí v oblasti gastronomie, elektronický obchod prostřednictvím Internetu (on-line-shop) s výrobky ve třídách 1-34.

(730) ANO..., s.r.o., K Prádlu 934/3, Horní Suchá, 73535, CZ

(740) Silesia Patent & Trademark s.r.o., Pod Školou 1278, Šenov, 73934

(210) **O-501730**

(220) 08.02.2013

(320) 08.02.2013

(511) 12, 18, 28

(540)

DOMÉ

(510) (12) jízdní kola, elektromobily, motocykly, motorové tří a více kolky, vozidla a dopravní prostředky pozemní vzdušné nebo vodní, doplňky a příslušenství k vozidlům; (18) batohy, cestovní kufry, hole, hole turistické, chlebníky, kufry, slunečníky, tašky na kolečkách, kůže a její imitace, zboží vyrobené z těchto materiálů, nezahrnuté v jiných třídách, zvířecí kůže, usně, cestovní tašky, deštníky, vycházkové hole, biče, jezdecké postroje a sedla; (28) sportovní potřeby, náčiní a pomůcky obecně, zejména pak baseballové rukavice, bazény plavecké (potřeby pro hru), biliardové koule, biliardové stoly, kulečnicková tága, boty na bruslení s upevněnými bruslemi, zařízení a náčiní na bowling, boxerské rukavice, in-line brusle, brusle kolečkové, brusle lední, cvičné pytle, činky, draci létající, stoly pro stolní fotbal, golfové hole, golfové rukavice, golfové vaky na kolečkách nebo bez koleček, gymnastické zařízení, hokejky, holenní chrániče, horolezecká výstroj, houpačky, hračky, hry, chrániče kolen, chrániče na lokty, jízdní kola nehybná určená pro trénink, rotopedy, cyklistické eliptické a jiné trenažéry, kluzáky závěsné, koloběžky, křídla padáková, kuželky, lyžařské vázání, lyžařské vosky, lyže, obaly na lyže, lyže pro surfaře, lyže vodní, míče hrací, ochranné vycpávky jako části sportovní výstroje, paintball, pistole (hračky), plavecké a potápěčské ploutve, činky, posilovací stroje a pomůcky, přístroje pro tělesná cvičení, puky hokejové, rakety, rukavice pro sportovní hry, síliče svalů, sítě (sportovní potřeby), skateboardy, stoly na stolní tenis, surfování prkna, terče, trampolíny

(730) inSPORTline s.r.o., Dělnická 957, Vítkov, 74901, CZ

(740) RETROPATENT s.r.o., Mgr. Kamil Kolátor, Dolní nám. 5/679, Jablonec nad Nisou, 46601

(210) **O-504091**

(220) 03.05.2013

(320) 03.05.2013

(511) 8, 14

(540)



(510) (8) pilníky; (14) zlaté náušnice, zlaté prsteny, zlaté řetízky, zlaté přívěsky, zlaté náramky, zlaté náhrdelníky, zlaté manžetové knoflíky, zlaté spony do kravat, zlaté brože, zlaté přívěsky na klíče, zlaté obrázky, stříbrné náušnice, stříbrné prsteny, stříbrné řetízky, stříbrné přívěsky, stříbrné náramky, stříbrné náhrdelníky, stříbrné manžetové knoflíky, stříbrné spony do kravat, stříbrné brože, stříbrné přívěsky na klíče, bižuterie, drahokamy, svícny.

(730) Golden & Silver s.r.o., Prešovská 6, Plzeň, 30114, CZ

(210) **O-505510**

(220) 24.06.2013

(320) 24.06.2013

(511) 9, 16, 35, 38, 41

(540)

Zprávičky

(510) (9) antény, audiovizuální zařízení pro výuku, automaty hudební, hrací skříně uváděné do chodu vhozením mince, nástroje na určování azimutu, barometry, brýle, pouzdra na brýle, brýle sluneční, brýle proti slunci, brýlové řetízky, buzoly, směrové kompas, clony na oči, čističe nosičů zvukových záznamů, čočky kontaktní, čočky optické, čtecí zařízení v televizi, dalekohledy, diapositivy, promítací přístroje na diapositivy, diktafony, magnetické disky, kompaktní disky (audio-video), gramofonové desky, gramofonové jehly, disky optické, DVD přehrávače, elektronická pera (vizuální zobrazovací jednotky), elektronické oznamovací tabule, elektronické publikace (s možností stažení), epidiaskopy, filmové kamery, exponované filmy, stříhací zařízení na filmy, kreslené filmy, fotoaparáty, hologramy, nosiče záznamů nahrané i nenahrané, audiovizuální programy, filmy, CD disky, DVD disky, obaly na CD disky nebo DVD disky nebo na nosiče záznamů, jezdecké přílby, kalkulačky, kalkulačky kapesní, exponované kinofilmy, klávesnice počítačové, krokoměry, magnetická média, magnetické disky, magnetické nosiče dat, magnetické pásky, magnetofony, magnety, magnety dekorativní, mincové mechanismy pro televizory, monitory, mikrofony, nosiče dat magnetické, nosiče dat optické, nosiče zvukových nahrávek, nosiče zvukových záznamů nahrané i nenahrané, audiovizuální díla na nosičích, audiovizuální díla v digitální podobě, programové vybavení pro počítače, interaktivní software, software, hardware výpočetní techniky, interaktivní databáze, elektronické databáze, multimediální aplikace, elektronické multimediální nebo elektronické multimediální katalogy, elektronická periodika a knihy v elektronické podobě, ochranné brýle pro sport, ochranné helmy pro sport, obrazovky, optické disky kompaktní CD ROM, plátina promítací, počítače, počítačové hry (programy), počítačové tiskárny, podložky pod myš, potápěčské masky, potápěčské oděvy, potápěčské rukavice, pravítka (měřicí přístroje), pravítko logaritmické, přehrávače kompaktních disků, přílby ochranné, přístroje pro reprodukci zvuku, rádia, signalizační píšťalky, sluchátka, snímáče obrazu, skenery (zpracování dat), tampóny do uší pro potápěče, televizní přístroje, trojúhelníky výstražné pro vozidla, videokamery, videokazety, videopásky, vyučovací stroje, zápisník elektronický, závaží; (16) alba, atlasy, pouzdra s barvami (školní pomůcky), blahopřání, blahopřání hudební, bloky (papírové výrobky), brožury, papírové bryndáčky, časopisy, časopisy - komiksy, čínská tuš, desky (papírové výrobky), psací desky s klipsem na přidržování papíru, desky na dokumenty (šanonny, pořadače), dopisní papír, držáky na psací potřeby, figurky (sošky) z papírové hmoty, fólie hliníkové na balení potravin, fotografie, stojany na fotografie, zemské glóbusy, grafické reprodukce, grafiky, gummy na mazání, hlína modelovací, houbičky navlhčovací (kancelářské potřeby), hroty psacích per, chrániče prstů (kancelářské potřeby), inkoust v tyčince, inkousty, kalamáře, kalendáře, kalendáře trhací, kancelářské potřeby, kromě nábytku, kancelářské sponky, papírové kapesníky, výrobky z kartónu, spadající do této třídy, karty, katalogy, kelímky papírové na mléčné výrobky, krabice na klobouky z lepenky, knihy, záložky do knih, knížky brožované, knižní zarážky, vzory na kopírování, papírové kornouty, krabice lepenkové nebo papírové, kružítka, křída na psaní, laminovačky (- na dokumenty) pro použití v kanceláři, výrobky z lepenky spadající do této třídy, malířská plátina, malířské stojany, malířské štětce, štětce, štětce na psaní, mapy, zeměpisné mapy, mašle papírové, materiály na pečetení, pomůcky na mazání, sáčky pro mikrovlnné trouby, misky na vodové barvy, materiály na modelování, nálepky (lepící pásky) pro kancelářské použití nebo pro domácnost, napínáčky, násadky na pera, noviny, nože na papír, obálky, obaly (papírové výrobky), obaly na spisy, obtisky, ocelová pera, opěradla na ruce pro malíře, ořezávací stroje na tužky, ořezávátka na tužky, oznámení rodinných událostí (papírové výrobky), palety pro malíře, papír, dopisní papír, papír kopírovací (pauzovací), pergamenový papír, papír sací, svítilny, toaletní papír, papír voskovaný, papír Xuan, papírenské výrobky spadající do této třídy, papírová prostírání, papírové ubrusy, papírové podložky pod sklenice,

podložky pod pivní sklenice, papírové ubrusy, pastelky, pouzdra na pasy, pečeti, penály, pera (kancelářské potřeby), pera plnicí, periodika, plakáty, plány, psací podložky, pomůcky učební, kromě přístrojů, pohlednice, poštovní známky, potřeby na psaní, poutače z papíru nebo lepenky, pouzdra na doklady, pouzdra na pera, pouzdra s psacími potřebami, papírové praporky, pravítka, prospekty, příručky, psací podložky, psací soupravy (sada psacích potřeb), publikace, papírové pytlíky jako obaly, razítka, razítka datovací, pouzdra na razítka, razítkovací podušky, ročenky, papírové ručníky, rýsovací nástroje, samolepky, samolepky pro domácnost a pro kancelářské potřeby, sešity, sešivačky, skicáky, stírátka na tabule, školní potřeby, tabule školní, těžítka, tiskety, tiskopisy, tiskové typy, tiskoviny, tužky, tuhy do tužek, držátka na tužky, patentní tužky, uhly na kreslení, zápisníky, zpěvníky; (35) reklamní, inzertní a propagační činnost, marketing, inzerce poštu, licence na výrobky a služby ostatních (komerční správa), nábor zaměstnanců, pomoc při řízení obchodní činnosti, obchodní nebo podnikatelské informace, obchodní nebo podnikatelský průzkum, organizování výstav (komerčních nebo reklamních), personální poradenství, pořádání veletrhů pro obchodní a reklamní účely, průzkum trhu, průzkum veřejného mínění, zajišťování předplatného telekomunikačních služeb pro ostatní, merchandising, organizační zabezpečování televizního vysílání, předvádění zboží, příprava inzertních sloupků, reklama (propagace), reklama on-line v počítačové síti, aktualizování reklamních materiálů, pronájem reklamních materiálů, zasílání reklamních materiálů zákazníkům, rozšiřování reklamních nebo inzertních materiálů, sekretářské služby, služby v oblasti grafické úpravy pro reklamní účely, styky s veřejností, vydávání reklamních nebo náborových propagačních a inzertních textů, televizní reklama, obchodní vedení uměleckých agentur, zajišťování novinového předplatného (pro předplatitele); (38) telekomunikace, služby umožňující komunikaci jedné osoby s druhou, elektronická pošta, služby elektronických nástěnek (telekomunikační služby), informační kanceláře, vysílání kabelové televize, služby dálkových konferencí, počítačová komunikace, posílání zpráv, poskytování internetových diskusních fór, pronájem přístrojů pro přenos zpráv, pronájem přístupového času ke globálnímu počítačovému síť, pronájem zařízení pro přenos informací, přenesení pomocí satelitních družic, přenos zpráv a obrazových informací pomocí počítače, půjčování telekomunikačních zařízení, telekonference (služby dálkových konferencí), teleshoppingové služby (poskytování televizních kanálů pro teleshoppingové služby), televizní vysílání, digitální vysílání, televizní vysílání programů, televizní vysílání zábavných, vzdělávacích, výchovných, soutěžních, diskusních a informačních pořadů, šíření elektronických časopisů, informací, elektronických periodik, knih v elektronické podobě, audio nebo audiovizuálních děl prostřednictvím informační nebo datové nebo elektronické nebo komunikační nebo telekomunikační nebo počítačové sítě, zejména Internetu, pomocí satelitů a jině, informační služby na Internetu související s televizním vysíláním, služby na Internetu související s televizním vysíláním, provozování internetového serveru, provozování internetového portálu, zajištění prostoru pro webové stránky, poskytování portálu na Internetu, poskytování on-line platformy pro nahrávání, zpracování, přenos a aktualizaci dat, obrázků, fotografií, 3D aplikací, telexové služby, rádiové vysílání, výzvy (služby poskytované rádiem, telefonem nebo jinými elektronickými komunikačními prostředky), zasílání zpráv; (41) dabling, nakladatelství a vydavatelství, ediční činnost, publikační činnost, nahrávání nosičů zvukových nebo obrazově zvukových, služby v oblasti digitálního zpracování obrazu, elektronické publikování (DTP), služby v oblasti estrád, tvorba a šíření audiovizuálních děl, zpravodajství, publicistika, televizní zpravodajství, TV produkce, tvorba programů, tvorba a výroba televizních a audiovizuálních programů, obrazové zpravodajství, filmová produkce, jiná než reklamní, filmová studia, filmová tvorba, filmové projekce, pronájem filmových promítaček a jejich příslušenství, půjčování filmů, fotografování, informace o možnostech zábavy, informace o výchově a vzdělávání, poskytování služeb v oblasti karaoke (hudební doprovod písní dle výběru zpěváka), výchovné zábavné klubové služby, kluby zdraví (služby), knihovny (půjčování knih), vydávání knih, koncertní síně, sály, organizování a vedení konference, organizování a vedení kongresu, korespondenční kurzy, provozování muzea, služby nahrávacího studia, nahrávání videopásek, organizování kulturních nebo vzdělávacích výstav, organizace společenských a kulturních akcí, organizace, provozování a provádění her a soutěží i veřejných, provozování kina, organizování plesů, organizování vzdělávacích nebo zábavných soutěží, výstavní činnost v oblasti kultury nebo zábavy nebo výchovy nebo vzdělávání, zábavné parky, plánování a organizování večírků, pořádání soutěží krásy, poskytování online elektronických publikací [bez možnosti stažení], pronájem audio

nahrávek, pronájem dekorací, pronájem kinematografických filmů, pronájem osvětlovacích zařízení pro divadla nebo televizní studia, pronájem rozhlasových a televizních přijímačů, provozování her on-line (z počítačové sítě), předprodej vstupenek, výroba divadelních nebo jiných představení, půjčování filmů, půjčování přenosných videokamer, půjčování videokamer, půjčování videopásek, psaní scénářů, pronájem rozhlasových a televizních přijímačů, organizování a vedení seminářů, služby v oblasti grafické úpravy, jiné než pro reklamní účely, studia nahrávací (služby), reportérské služby, školení, vyučování, výroba rozhlasových a televizních programů, televizní zábava, zveřejňování textů, kromě reklamních, tlumočení posunkové řeči, opatrování titulky, výuka, vzdělávací informace, nahrávání videopásek, stříhání videopásek, vydávání elektronických knih a časopisů on-line, vydávání textů, s výjimkou reklamních nebo náborových, výroba videofilmů, pronájem zvukového nahrávacího zařízení, živé představení, organizování živých vystoupení.

(730) **Česká televize**, Kavčí Hory 1, Praha 4 - Kavčí Hory, 14070, CZ

(210) **O-505732**

(220) 02.07.2013

(320) 02.07.2013

(511) 9, 35, 38, 41, 42

(540)



(510) (9) všechny sítě z oblasti výpočetní techniky a jejich jednotlivé části i náhradní díly, včetně sítí datových, informačních a telekomunikačních, přístroje a nástroje optické, přístroje a nástroje k měření a signalizování, přístroje a zařízení pro záznam, přenos, převod, zpracování a reprodukci zvuku, obrazu, textu nebo jiných dat či informací, nosiče záznamů zvuku, obrazu, textu nebo jiných dat či informací, data, databáze, databázové produkty, databázové systémy, informace a záznamy v elektronické podobě, bez ohledu na to, zda uložené na samostatných nosičích a/nebo v rámci datových, informačních či telekomunikačních sítí, elektronické časopisy, elektronická periodika a knihy v elektronické podobě, související software a hardware, včetně elektronických multimediálních aplikací, multimediálních nebo informačních katalogů a aplikací pro prohlížení, zpracování nebo uchování dat v elektronické podobě; (35) shromažďování, poskytování, třídění, překlad nebo jiné zpracování obchodních nebo podnikatelských informací, včetně vytváření, zpracování a třídění dat v rámci databází, pomoc při řízení obchodní činnosti, průzkum trhu, šíření propagačních informací, zejména systemizace informací do počítačových databází, zpracování specializovaných podnikových evidencí, reklamní a propagační činnost, rozšiřování a poskytování reklamních a inzertních materiálů, periodických a neperiodických tiskovin, zejména novin, časopisů určených pro reklamu a propagaci, prospektů, letáků, katalogů, reklamní literatury, brožur v tištěné podobě, na jiných nosných médiích či prostřednictvím sítě Internet nebo jiné obdobné veřejné či neveřejné telekomunikační sítě; (38) komunikace a přenos dat prostřednictvím veřejné nebo neveřejné telekomunikační sítě včetně Internetu, pomocí telefonů, mobilních telefonů, telefaxů, satelitů, počítačů či terminálů nebo jakýmkoliv jinými prostředky, včetně přenosu elektronické pošty a přenosu dat v reálném čase (přenosu zvuku, obrazu, textu nebo jiných dat či informací) a poskytování a zprostředkování služeb s tím spojených včetně poskytování přístupu a připojení k těmto telekomunikačním sítím včetně Internetu, provozování veřejné nebo neveřejné telekomunikační sítě, poskytování obsahu včetně šíření a zpřístupňování elektronických tiskovin, časopisů, periodik, knih a jiných dat prostřednictvím veřejné nebo neveřejné telekomunikační sítě včetně Internetu, shromažďování, zpracování a poskytování informačních služeb na Internetu včetně provozování elektronických nástěnek, diskusních skupin a fór a poskytování přístupu k on-line informačním službám a databázím, tisková agentura; (41) služby v oblasti vzdělávání, zábavy a sportu, elektronické publikování (DTP), digitální zpracování obrazu, prezentace vizuálního

umění nebo literatury veřejnosti pro kulturní a vzdělávací účely; (42) návrhy, strukturování a programování či jiné vytváření počítačových programů a počítačových systémů, zejména programového vybavení internetových, intranetových či jiných síťových serverů, serverových stanic a systémů, včetně jejich instalace, zavádění, aktualizace a údržby, návrhy, strukturování a programování či jiné vytváření databází, jiných datových systémů a aplikací pro jejich zpracování, včetně jejich poskytování přístupu k nim a jejich instalace, zavádění, aktualizace a údržby, návrhy, strukturování a programování či jiné vytváření internetových či intranetových počítačových stránek a nástěnek (webpages a websites) a internetových či intranetových aplikací, včetně jejich instalace, zavádění, aktualizace a údržby, hostování (poskytování volného prostoru) pro internetové či intranetové počítačové stránky a nástěny (webpages a websites) nebo hostování (poskytování volného prostoru) v rámci těchto stránek či nástěnek, hostování (poskytování volného prostoru) pro internetové či intranetové aplikace, převod (konverze) počítačových programů, dat či jiných údajů v elektronické podobě z různých formátů do jiných formátů, převod (konverze) dokumentů, dat či jiných údajů z fyzických médií na elektronická média.

(730) **Górecki, MBA Pavel Ing.**, Jurečkova 6, Ostrava, 70200, CZ

(210) **O-505805**

(220) 04.07.2013

(320) 04.07.2013

(511) 35, 38, 41

(540)

Ostříháno

(510) (35) reklamní, inzertní a propagační činnost, marketing, pronájem informačních míst v rámci této třídy, činnost reklamní agentury, zprostředkování v obchodních vztazích, merchandising, franchising, automatizované zpracování dat, služby, které zahrnují záznam, přepis, vypracování, kompilaci, přenášení nebo systematickosti písemných či datových či elektronických sdělení a záznamů, jakož i využívání nebo kompilaci matematických a statistických údajů, organizační zabezpečování televizního vysílání, podporování a intenzifikace obchodních služeb založené na zvýhodňování klíčových spolupracovníků a klientů, poskytování věrnostních a bonusových systémů, jako poskytování slev a odměn, přednostní a nadstandardní poskytování služeb, vše zejména v prodeji výrobků zařazených ve tř. 1-34, výstavy komerční nebo reklamní nebo propagační, předvádění zboží prostřednictvím Internetu nebo katalogu nebo výstav za účelem reklamy a/nebo prodeje, přeskupování a shromažďování (kromě dopravy) různých výrobků pro třetí osoby za účelem umožnit spotřebiteli pohodlně vybrat a prohlížet a kupovat (kromě přepravy) prostřednictvím katalogu a/nebo Internetu a/nebo zásilkového prodeje, zásilkový prodej zboží, maloobchodní prodej výrobků zařazených ve tř. 1-34; (38) telekomunikace, služby umožňující komunikaci jedné osoby s druhou, televizní vysílání, rozhlasové vysílání, digitální vysílání, televizní vysílání programů, televizní vysílání zábavných, vzdělávacích, výchovných, soutěžních, diskusních a informačních pořadů, telematika, šíření, výměna nebo získávání zpráv a informací, šíření elektronických časopisů, informací, elektronických periodik, knih v elektronické podobě, audio nebo audiovizuálních děl prostřednictvím informační nebo datové nebo elektronické nebo komunikační nebo telekomunikační nebo počítačové sítě, zejména Internetu, pomocí satelitů a jinými sítěmi, informační služby na Internetu související s televizním vysíláním, služby na Internetu související s televizním vysíláním, komunikace, poradenská činnost v oblasti sdělovacích prostředků, telekomunikací, informační služby v oblasti telekomunikací, informační kancelář, poskytování informačních služeb prostřednictvím počítačů, pronájem komunikačních míst; (41) nakladatelství a vydavatelství, ediční činnost, publikační činnost, nahrávání nosičů zvukových nebo obrazově zvukových, půjčování nahraných zvukových a zvukově obrazových záznamů, tvorba a šíření audiovizuálních děl, zpravodajství, publicistika, televizní zpravodajství, rozhlasové zpravodajství, obrazové zpravodajství, TV produkce, filmová produkce, televizní výroba programů, tvorba programů, tvorba a výroba televizních a audiovizuálních programů, agenturní činnost v oblasti kultury, zprostředkování v oblasti kultury, výchovy, zábavy a sportu, výchovná, vzdělávací, soutěžní a zábavní činnost, výroba a organizování zábavných nebo kulturních nebo vzdělávacích představení, organizace společenských a kulturních akcí, organizace, provozování a provádění her a soutěží i veřejných, výstavní činnost v oblasti kultury nebo zábavy nebo výchovy nebo vzdělávání, poskytování on-line audiovizuálních děl bez možnosti stažení, půjčování knih, tiskovin, pronájem a půjčování audio přístrojů, video přístrojů, videorekordérů, videokamer, fotoaparátů,

promítaček, rozhlasových a televizních přijímačů, filmů, kulturních a vzdělávacích potřeb a přístrojů, půjčování a pronájem obrazů, dekorací.
(730) **Barrandov Televizní Studio a.s.**, Kříženeckého nám. 322, Praha 5, 15200, CZ

(210) **O-505816**

(220) 04.07.2013
(320) 04.07.2013
(511) 9, 38, 42
(540)



(510) (9) měřicí přístroje pro sběr hodnot ze senzorů teploty a vlhkosti, přístroje a nástroje vědecké, přístroje pro měření, signalizaci a kontrolu, senzory, teploměry, zařízení na zpracování dat, počítače, software, hardware; (38) vzdálený dohled (měření elektrických a neelektrických veličin pomocí prostřednictvím internetových protokolů) a vzdálené řízení (prostřednictvím internetových protokolů), počítačová komunikace, posílání zpráv, přenos dat, zpráv a obrazových informací pomocí počítače; (42) tvorba, poskytování, instalace, kopírování, aktualizace, údržba a pronájem software, poradenství v oblasti software, správa a údržba počítačových sítí, počítačové systémové analýzy, tvorba počítačových systémů, přenos dat nebo dokumentů z fyzických nosičů na elektronické nosiče, převod (konverze) dat a počítačových programů (ne fyzický), navrhování a vývoj počítačového hardware, poradenství v oblasti navrhování a vývoje počítačového hardware, pronájem počítačů, výzkum, vývoj, inženýrské práce, návrh a vývoj přístrojů pro měření, signalizaci a kontrolu včetně poradenství, návrh a vývoj senzorů včetně poradenství.

(730) **HW group s.r.o.**, Rumunská 26/122, Praha 2, 12000, CZ
(740) Loskotová & partneři, patentová a známková kancelář, Ing. Gabriela Loskotová, K Závětínám 727, Praha 5, 15500

(210) **O-505947**

(220) 11.07.2013
(320) 11.07.2013
(511) 9, 16, 25, 35, 41, 43
(540)



(510) (9) přístroje a nástroje vědecké, námořní, geodetické, fotografické, filmové, optické, přístroje pro přístroje pro vyučování, přístroje pro záznam, převod, reprodukci zvuku nebo obrazu, nosiče dat magnetické, záznamové disky, kompaktní disky, DVD a ostatní digitální záznamové nosiče, ústrojí pro přístroje na mince, pokladny registrační, kalkulačky, zařízení na zpracování dat, počítače, počítačový software; (16) papír, lepenka a výrobky z těchto materiálů, které nejsou zařazeny do jiných tříd, tiskárenské výrobky, potřeby pro knižní vazby, fotografie, papírenské zboží, lepidla pro papírenství nebo domácnost, materiál pro umělce, štetce, psací stroje a kancelářské potřeby (vyjímaje nábytek), učební a vyučovací pomůcky s výjimkou přístrojů, plastické obaly (nezařazené do jiných tříd), tiskařské typy, štočky; (25) oděvy, obuv, kloboučnické zboží; (35)

propagační činnost, reklama, pomoc při řízení obchodní činnosti, obchodní administrativy, kancelářské práce; (41) výchova, vzdělávání, zábava, sportovní a kulturní aktivity; (43) služby zajišťující stravování a nápoje, dočasné ubytování.

(730) **Bergman Zdeněk**, Platněřská 191/4, Praha 1 - Staré Město, 11000, CZ

(210) **O-506054**

(220) 16.07.2013
(320) 16.07.2013
(511) 35, 39
(540)

www.primazajezd.cz

(510) (35) propagační činnost, reklama, pomoc při řízení obchodní činnosti, obchodní administrativy, kancelářské práce; (39) balení a skladování zboží.

(730) **Travel & Tourism group, s.r.o.**, Bořivojova 1216/53, Praha 3 - Žižkov, 13000, CZ
(740) Advokátní kancelář Růzha, JUDr. Jan Růzha, advokát, Týnská 1053/21, Praha 1, 11000

(210) **O-506087**

(220) 17.07.2013
(320) 17.07.2013
(511) 36
(540)

QI

(510) (36) makléřství, jednatelství, bankovníctví, finanční služby, důchodové fondy, investice (kapitálové -), investování kapitálu, kapitálové investice, kauce, záruky, garance, finanční služby, burzovní makléřství, finanční poradenství v oblasti pojištění, informace o pojištění, vyplácení důchodů, home banking (domácí bankovní služby).

(730) **Conseq Investment Management, a.s.**, Rybná 682/14, Praha 1, 11005, CZ

(210) **O-506088**

(220) 17.07.2013
(320) 17.07.2013
(511) 32
(540)

SOL

(510) (32) piva.
(730) **Cervezas Cuauhtémoc Moctezuma, S.A. de C.V.**, Ave. Alfonso Reyes Nte 2202, Bellavista, Monterrey, Nuevo León, 64410, MX
(740) Advokátní kancelář, JUDr. Milan Kyjovský, advokát, Poštovská 8c, P.P. 225, Brno, 60100

(210) **O-506091**

(220) 17.07.2013
(320) 17.07.2013
(511) 5, 30, 32
(540)

Apteka tea

(510) (5) bylinné čaje pro lékařské účely, byliny (léčivé -), čaj astmatický, čaje léčivé, doplňky potravy minerální, doplňky výživové, koupel (léčivé přípravky do -), koupel (terapeutické přípravky do -), koupele (bahno pro -), koupele (solí minerální vody pro -), koupelové soli (léčivé -), léčivé kořeny, léčivé rostliny, masti pro farmaceutické účely, minerální vody pro lékařské účely, nápoje dietetické, upravené pro lékařské účely, nápoje léčivé, odvary pro farmaceutické účely, pastilky pro farmaceutické účely, pokožka (farmaceutické přípravky pro péči o -), projímadla, přípravky pro

podporu růstu vlasů (lékařské -), sirupy pro farmaceutické účely, sladkosti s léčivými přísadami, soli do minerálních koupelí, tabletky pro farmaceutické účely, tinktury (farmaceutické přípravky), vitamínové přípravky, vlákniny výživové, vody (minerální -) pro lékařské účely; (30) čaj, čokoládové nápoje, čokoládové nápoje s mlékem, kakaové nápoje, kakaové nápoje s mlékem, káva, káva nepražená, kávové náhražky, kávové náhražky rostlinného původu, kávové nápoje, kávové nápoje s mlékem, koření, ledový čaj, nápoje na bázi čaje, sirup melasový, zahradní bylinky, zázvor; (32) aloe vera nápoje nealkoholické, aperitivy nealkoholické, citronády, hroznový mošt nekvašený, jablečný mošt, koktejly nealkoholické, kvas (nealkoholické nápoje), minerální vody (nápoje), mixované ovocné nebo zeleninové nápoje, mošty, nápoje iontové, nápoje na bázi medu (nealkoholické), nealkoholické nápoje, nealkoholické výtažky z ovoce, nektar ovocný (nealkoholický), ovocné šťávy, ovocné výtažky (nealkoholické -), pivo, prášky na přípravu šumivých nápojů, sirupy na výrobu nápojů, sladové nápoje, sladové pivo, soda, stolové vody, syrovátkové nápoje, šerbety (nápoje), šťávy zeleninové (nápoje), šumivá voda, šumivé nápoje (pastilky na výrobu -), tablety na přípravu šumivých nápojů, voda (sodová -), vody (nápoje), vody (stolní -), zázvorové pivo.

(730) **Mediate s.r.o.**, Dolní Libchavy 325, Libchavy, 51616, CZ

(210) **O-506179**

(220) 19.07.2013

(320) 19.07.2013

(511) 35, 38, 42

(540)

BEER-NET

(510) (35) komerční informace a rady pro spotřebitele (spotřebitelská poradna), komunikační média (prezentace výrobků v komunikačních médiích) pro účely maloobchodu, marketing, obchodní nebo podnikatelské informace, obchodní nebo podnikatelský průzkum, pronájem reklamní doby v komunikačních médiích, průzkum trhu, průzkum veřejného mínění, reklama, reklama (propagace), reklama on-line v počítačové síti, systemizace informací do počítačových databází, venkovní reklama, vylepování plakátů; (38) bezdrátové vysílání, elektronická pošta, elektronické nástěnky (služby-telekomunikační služby), mobilní telefony (komunikace), počítačová komunikace, posílání zpráv, poskytování internetových diskuzních fór, poskytování telekomunikačních připojení ke globální počítačové síti, přenos digitálních souborů, půjčování telekomunikačních zařízení, směrovací a spojovací služby pro telekomunikace, spojení pomocí optických vláken; (42) aktualizace počítačových programů, dárkové balení, konzultace (v oblasti počítačového softwaru), konzultace v oblasti webového designu, konzultační služby v oblasti informačních technologií, počítačové programování, počítačové programy (instalace), počítačové programy (kopírování), poskytování vyhledávačů pro Internet, pronájem počítačového serveru (serverhosting), pronájem počítačového software, pronájem počítačů, pronájem webových serverů, software (tvorba -), software jako služba (saas), tvorba a správa webových stránek (pro třetí osoby), tvorba počítačových systémů, tvorba software (počítačových programů), údržba počítačových programů, umístění webových stránek, webové stránky (tvorba a správa -).

(730) **GOLDWARE CZ s.r.o.**, Havlíčkova 416, Nové Město nad Metují, 54901, CZ

(210) **O-506641**

(220) 08.08.2013

(320) 08.08.2013

(511) 30, 35, 43

(540)



(510) (30) cukrovinky, mouka a obilninové přípravky, chléb, pečivo, cukr, med, sůl, hořčice, ocet, omáčky, koření, leď; (35) pomoc při řízení obchodní činnosti, propagační činnost, reklama, obchodní administrativa, kancelářské práce; (43) služby zajišťující stravování a nápoje, dočasné ubytování.

(730) **Ernyeiová Andrea**, Nám. J. z Lobkovic 14, Praha 3, 13000, CZ
Ernyeiová Petra, Na Zvoničce 3, Praha 4, 14700, CZ

(210) **O-506652**

(220) 08.08.2013

(320) 08.08.2013

(511) 1, 31, 35

(540)



(510) (1) chemikálie pro průmysl, vědu, fotografii, zemědělství, zahradnictví, lesnictví, nezpracované umělé živice, nezpracované plasty, půdní hnojiva, směsi do hasicích přístrojů, přípravky na kalení a svařování kovů, chemické látky na konzervování potravin, trísloviny, lepidla a pojiva pro průmysl; (31) plody obilovin a zemědělské, zahradnické a lesnické produkty, které nejsou zahrnuté v jiných třídách, živá zvířata, čerstvé ovoce a zelenina, semena, rostliny a květiny, potrava pro zvířata, slad, vše vyráběné v souladu s předpisy o ekologickém zemědělství; (35) reklama, on-line reklama v počítačové komunikační síti, rozhlasová reklama, televizní reklama, rozšiřování reklamních materiálů zákazníkům (letáky, prospekty, tiskopisy, vzorky), vedení kartoték v počítači, kopírování nebo rozmnožování dokumentů, zpracování textů, rozšiřování reklamních nebo inzertních sdělení, uveřejňování reklamních textů, vydávání a aktualizování reklamních materiálů, sběr údajů do počítačových databází, seřazování údajů v počítačových databázích, grafická úprava tiskovin pro reklamní účely, prezentace výrobků v komunikačních médiích pro maloobchod, maloobchodní činnost s magnetickými nosiči údajů, s nosiči zvukových záznamů, s nosiči zvukově-obrazových záznamů, s audiovizuálními disky, s programovým vybavením počítačů, se softwarem, s počítačovými hrami, pronájem reklamních ploch, organizování komerčních nebo reklamních výstav či veletrhů, organizování výstav pro komerční či reklamní účely, předvádění zboží, zasílání reklamních materiálů zákazníkům.

(590) Barevná

(730) **Agrobiosfer, s.r.o.**, Sartorisova 18, Bratislava, SK

(740) **PROPATENT, Ing. Vlasta Sedláčková**, Ke Kateřinkám 1393, Praha 4, 14900

(210) **O-506783**

(220) 14.08.2013

(320) 14.08.2013
(511) 19, 35, 37
(540)



(510) (19) stavební materiály nekovové, asfalt, studená asfaltová směs; (35) propagační činnost, reklama, zprostředkovatelská činnost v oblasti oprav silnic s výrobky uvedenými ve třídě 19, marketing, průzkumy trhu, řízení podniku, provozování obchodů a obchodní činnost; (37) stavebnictví, opravy a údržba silničních komunikací.

(730) **Mencl Pavel DiS**, Malešická 23, Praha 3 - Žižkov, 13000, CZ

(210) **O-506852**
(220) 16.08.2013
(320) 16.08.2013
(511) 9, 16, 36, 38, 41, 42
(540)



(510) (9) platební karty, kreditní karty, bankovní karty, databázové produkty v digitální podobě, optické magnetické a jiné nosiče dat spadající do třídy 9, data zaznamenaná na těchto nosičích, data zaznamenaná v datových, telekomunikačních a informačních sítích všeho druhu, příručky, časopisy, periodika, knihy, manuály a jiné publikace v elektronické formě, počítače včetně jejich součástí a příslušenství spadající do třídy 9, počítačový software; (16) papír, lepenka a výrobky z těchto materiálů, které nejsou zařazeny do jiných tříd, tiskoviny všeho druhu, tiskopisy, brožury, obálky, dopisní papír, gratulace, kalendáře, reklamní předměty z papíru, příručky, časopisy, periodika, knihy a jiné publikace v papírové formě, databázové produkty v papírové formě, tiskárenské výrobky, psací stroje a kancelářské potřeby (vyjímaje nábytek), papírové a plastové tašky; (36) služby v oblasti bankovníctví, finančníctví a peněžnictví, zejména vydávání platebních, kreditních a bankovních karet, každodenní operace s běžnými a debetními účty, poskytování bankovních informací, pronájem bezpečnostních schránek, provádění bankovních obchodů a jakýchkoliv operací s tím spojených, přijímání vkladů od veřejnosti, poskytování úvěrů, internetové bankovníctví; (38) služby v oblasti mobilních a pevných telekomunikací, komunikace prostřednictvím mobilních a pevných telefonů, komunikace prostřednictvím telegramu, elektronická komunikace, poskytování, šíření, výměna dat a informací prostřednictvím Internetu a elektronických sítí, služby elektronické pošty, videokonferenční služby, poskytování přístupu k databázím, šíření informací prostřednictvím televizního a rozhlasového vysílání; (41) výchovná, vzdělávací a zábavná činnost, poskytování informací o výchově a vzdělávání, nakladatelská a vydavatelská činnost, vydávání knih a jiných publikací, vydávání časopisů a jiných periodik, vydávání jiných textů, poskytování a vydávání elektronických knih a on-line časopisů, periodik a jiných děl v elektronické podobě, organizování a vedení konferencí, kongresů, školení, seminářů, kurzů a jiných krátkodobých i dlouhodobých vzdělávacích akcí, organizování soutěží a loterií, tvorba rozhlasových a televizních pořadů, informační a konzultační služby související s poskytováním uvedených služeb; (42) služby spojené s tvorbou, instalací, aktualizací, údržbou, kopírováním a analýzou počítačového software,

služby spojené s tvorbou multimediálních dokumentů, elektronických publikací všeho druhu, prezentací, katalogů a aplikací, služby spojené s tvorbou, instalací, aktualizací, údržbou, kopírováním a analýzou databází a databázových systémů, služby související s prováděním médií do elektronické podoby, hosting webových stránek, informační a konzultační služby související s poskytováním uvedených služeb.

(730) **BEWITCHING INVESTMENT LIMITED**, 59 Acropoleos Avenue, Savvide Center, Office 102, Strovolos, CY
(740) Mgr. Vladimír Štekl, advokát, Antonína Slavíka 1313/7, Brno, 60200

(210) **O-506861**
(220) 16.08.2013
(320) 16.08.2013
(511) 9, 16, 35
(540)

Mishix

(510) (9) přístroje a nástroje fotografické, filmové, optické, přístroje pro záznam, převod, reprodukci zvuku nebo obrazu, nosiče dat magnetické, záznamové disky, kompaktní disky, DVD a ostatní digitální záznamové nosiče; (16) papír, lepenka a výrobky z těchto materiálů, které nejsou zařazeny do jiných tříd, tiskárenské výrobky, fotografie, papírenské zboží, psací stroje a kancelářské potřeby (vyjímaje nábytek), učební a vyučovací pomůcky (s výjimkou přístrojů), plastické obaly (nezařazené do jiných tříd); (35) propagační činnost, reklama, pomoc při řízení obchodní činnosti.

(730) **SONY EUROPE LIMITED**, c/o Legal Department, The Heights, Brooklands, Weybridge, Surrey, GB

(210) **O-507111**
(220) 28.08.2013
(320) 28.08.2013
(511) 30, 32, 35
(540)



(510) (30) zmrzlina, zmrzlinové a mražené výrobky zařazené do této třídy, včetně výrobků obsahujících převážně zmrzlinu, zmrzlinové poháry; (32) nealkoholické nápoje všeho druhu zařazené do této třídy; (35) zprostředkovatelská činnost v oblasti obchodu, maloobchod velkoobchod, export-import, internetový obchod, vše s výše uvedenými výrobky ve třídách 30 a 32, marketing, distribuce prospektů a vzorků, výstavní akce reklamního a obchodního charakteru, reklama, inzerce, propagace všemi druhy médií, zprostředkovatelská činnost v oblastech uvedených ve třídě 35.

(730) **EUROICE s.r.o.**, Janderov 261, Chrudim - Presy, 53701, CZ
(740) Ing. Francis Jupa, Měchenická 4/2554, Praha 4, 14100

(210) **O-507112**
(220) 28.08.2013
(320) 28.08.2013
(511) 35, 40, 43

(540)



(510) (35) provozování velkoobchodů a maloobchodů s potravinami, stánkový prodej potravin, inzertní, reklamní a propagační služby, pomoc při řízení obchodní činnosti, obchodní administrativa, výstavy k reklamním a obchodním účelům, pořádání trhů, kancelářské práce, marketingové služby, zprostředkování obchodních záležitostí (zákaznický servis, tj. zajišťování odbytu, zastupování při obchodních jednáních, sjednávání obchodních podmínek), rozmnožování a tisk reklamních a propagačních dokumentů, automatické zpracování dat, aranžérství, teleshopping, organizace spotřebitelských soutěží reklamního charakteru zaměřených zejména na podporu prodeje, vyhlásování výsledků soutěží reklamního charakteru zaměřených zejména na podporu prodeje, organizace spotřebitelských soutěží - v rámci této třídy, spotřebitelská anketa, propagace výherce soutěže či ankety, poskytování informací komerčního nebo reklamního charakteru a multimediálních informací komerčního charakteru, on-line inzerce, pronájem reklamních ploch, činnost reklamní agentury, činnost ekonomických a/nebo organizačních poradců, zprostředkování v obchodních vztazích, automatizované zpracování dat, pomoc při provozování obchodů a obchodních činností průmyslového nebo obchodního podniku; (40) řeznictví (zejména bourání, zpracování a vyzrávání masa), uzenářství, výroba potravin; (43) služby zajišťující stravování a nápoje, cateringové služby, hostinská činnost, dočasné ubytování.

(730) **Spálovská Iva**, Mírová 985, Valašské Meziříčí, 75701, CZ

(740) JUDr. Jindřiška Šulcová, advokát, Na Radouči 1052, Mladá Boleslav, 29301

(210) **O-507120**

(220) 28.08.2013

(320) 28.08.2013

(511) 6, 9, 40

(540)



(510) (6) kovové skříně s montážní deskou, zejména pro umístění elektrických, elektronických dílců a dílců výpočetní techniky s vysokým krytím pro průmyslové provozy, stavebnictví a automatizaci; (9) skříně s montážní deskou nebo 19" rovinou s vnitřními komponenty jako stykače, jističe, pojistky, elektrické měniče, řídicí, kontrolní panely apod. pro výpočetní techniku, telekomunikační a datovou techniku, přístroje pro zpracování informací, počítače, výpočetní technika, elektronické prvky pro výpočetní techniku; (40) úprava a opracování kovů, zejména opracování tabulových plechů stříháním, lisováním, děrováním, tvarovým vysekáváním, laserovým řezáním, ohraňováním, svařováním v ochranné atmosféře a bodovým svařováním, navařování šroubu, lisování matic, nýtování, řezání závitů a broušení hran, montážní a kompletační práce opracovaných tabulových plechů.

(590) Barevná

(730) **Conteg, spol. s r.o.**, Na Vítězné pláni 1719/4, Praha 4, 14000, CZ

(740) Patentform, Ing. Stanislav Dušek, Medinská 174, Praha 9 - Klánovice, 19014

(210) **O-507162**

(220) 29.08.2013

(320) 29.08.2013

(511) 1, 2, 19

(540)

Crystic Roof

(510) (1) lepidla pro průmysl a stavebnictví, plastické hmoty v surovém stavu, umělé pryskyřice v surovém stavu, plastické granuláty k dalšímu zpracování; (2) barvy, laky, mořidla, barviva, přírodní pryskyřice v surovém stavu, kovy listkové a práškové pro malíře, dekoratéry a umělce, přípravky proti korozi, tónovače a barviva pro řemesla a průmysl; (19) stavební materiály nekovové, dlaždice, obklady, stavební písky, malty a plnidla, barvené stavební písky, pojiva, stavební vyrovnávací a spárovací hmoty, stavební sklo, skleněné dlaždice a krytiny, granulované sklo, lepicí malty pro obklady a dlažbu, podlahové hmoty vyrovnávací a spárovací nekovové, hydroizolační materiály pro stavebnictví.

(730) **BIZERTE ENTERPRISE s.r.o.**, Promátorská 296/38, Praha 8, 18000, CZ

(210) **O-507215**

(220) 02.09.2013

(320) 02.09.2013

(511) 5, 25, 29, 30, 32, 35

(540)

Hamka

(510) (5) výrobky dietetické pro léčebné účely, potraviny pro děti, batolata a nemocné, jako dětská a kojenecká výživa, potravinové přípravky a doplňky všeho druhu, jako posilující potraviny, vitamínové přípravky, potraviny pro doplnění redukčních diet nebo přípravků pro hubnutí, vše s léčebnými účinky, přípravky s léčebnými účinky obsahující biochemické katalyzátory, zejména pro fyzicky aktivní osoby, rekonvalescenty a nemocné, vše výše uvedené určené k léčebným účelům; (25) reklamní předměty textilní, spadající do této třídy, oděvy, boty; (29) maso a masové výrobky jako masové krémy, pomazánky na chleba, přesnídávky masové, lančmit, ryby, drůbež, zvěřina, masové výtahy, paštiky, ovoce, houby a zelenina konzervované, sušené a zavařené, konzervovaná hotová jídla spadající do této třídy, mléko a mléčné výrobky, konzervy masové a rybí, želé, kompoty, oleje a tuky jedlé, přesnídávky ovocné, ovocné dřeně, marmelády, džemy, ovocná povidla, ovocné pomazánky, šťáva rajčatová na vaření, výrobky na bázi sušené bramborové kaše jako bramborové těsto v prášku, bramborová kaše v prášku, bramborové krekety v prášku, bramborové noky v prášku; (30) kaše ovesná, ovocná, s rýží, s kukuřičnými lupínky, s ovesnými vločkami, s piškoty, s krupicí, oplatky, cukrovinky, včetně gumových a esencí pro cukrovinky, cukrářské výrobky všeho druhu, hořčice, ocet, kečup a kečupové omáčky, chuťové a pikantní omáčky, majonézy, omáčky v prášku, koření a kořenící směsi, káva, čaj, kakao, cukr, rýže, kávové náhražky, med, sirup melasový, droždí pro kynutí, sůl, obilné vločky, výrobky na bázi pšeničné mouky, nativních a modifikovaných škrobů jako směs pro přípravu knedlíků; (32) piva všeho druhu, vody minerální a šumivé a jiné nealkoholické nápoje, sirupy a jiné přípravky k přípravě nápojů, ovocné šťávy a nápoje z ovocných šťáv, energetické nápoje, iontové nápoje; (35) marketing, maloobchodní a velkoobchodní služby pro veškeré výrobky výše uvedené ve tř. 5, 25, 29, 30, 32.

(730) **HAMÉ s.r.o.**, Na Drahách 814, Kunovice, 68604, CZ

(740) Václav Müller, patentový zástupce, Filipova 2016, Praha 4, 14800

(210) **O-507418**

(220) 10.09.2013

(320) 10.09.2013

(511) 6, 8, 9, 12, 13, 14, 16, 18, 21, 24, 25, 26, 28, 30, 32, 34, 35, 36, 38, 39, 41, 42, 43, 45

(540)



(510) (6) reklamní a propagační výrobky kovové, botičky (zajišťovací kleštiny na znehybnění kol automobilů), desky pamětní (kovové), dopravní značky (kovové), držadla (kovová), držadla nožů (kovová), hřebíky, identifikační štítky (kovové), klíče, kontejnery (kovové), nádoby (jako obal) (kovové), poštovní schránky (kovové), pouta, reklamní sloupy (kovové), sošky z obecných kovů; (8) nářadí a nástroje s ručním pohonem, nože, vidličky a lžice, sečné zbraně, břitvy, bodáky, čepele, dýky, mačety, meče, obušky, otvíráky konzerv (neelektrické), policejní obušky, přístroje, šavle, zbraně sečné a bodné; (9) potápěčské masky, potápěčské oděvy, potápěčské přístroje, potápěčské rukavice, pravítka (měřicí nástroje), prevence dopravních nehod (odrazové nášivky na oděvy), přílby ochranné, radary, radiotelefonní zařízení, rychloměry, tachometry, měřiče rychlosti, signalizační zařízení v případě požáru, simulátory řízení a ovládání vozidel, snímáče obrazu, skenery, světelná signalizace, blikáče, tachometry, měřiče vzdálenosti pro vozidla, elektronická ukazovátka (světelná), vysílací zařízení, vysílačky, záchranné přístroje a vybavení, záchranné pásy, záchranné vesty, zaměřovací dalekohledy, teleskopy pro střelné zbraně; (12) vozidla, dopravní prostředky pozemní, vzdušné nebo vodní, auta, autobusy, automobily, balóny, bezpečnostní pásy pro sedadla vozidel, bezpečnostní sedačky pro děti, čluny, dálkově řízená vozidla (jiná než hračky), elektromobily, houkačky pro vozidla, jízdní kola, letadla, lodě, motocykly, nákladní auta, padáky, poplašná zabezpečovací zařízení pro vozidla, přívěsný obytný vůz, přívěsy (za vozidla), sportovní auta; (13) střelné zbraně, střelivo (munice) a střely, výbušniny, ohňostroje, kulomety, lovecké střelné zbraně, lučičky spouští zbraní a pušek, mířidla, hledáčky střelných zbraní, munice pro střelné zbraně, munice, střelivo, nábojnice, náboje, nábojnicové pouzdro, nárameníky na zbraně, pažby, pistole (zbraně), plničky nábojnic, plynové zbraně (slzné), pouzdra na pušky, pušky, pyrotechnické výrobky, revolvery, rozbušky, slzotvorné zbraně, sportovní střelné zbraně, vzduchové pistole (zbraně); (14) amulety, brože, hodinky, spony a jehlice do kravaty, manžetové knoflíky, medaile, medailony, měděné žetony, mince, nádoby stříbrné, nádoby z drahých kovů, náramky, náušnice, odznaky z drahých kovů, ozdobné jehlice, ozdoby, prsteny, pozlacené výrobky, spony do kravat, špendlíky (šperky), špendlíky do kravat, umělecká díla z drahých kovů; (16) papír, lepenka a výrobky z těchto materiálů, které nejsou zařazeny do jiných tříd, tiskárenské výrobky, fotografie, papírenské zboží, učební a vyučovací pomůcky (s výjimkou přístrojů), plastické obaly, štočky, kancelářské, reklamní a propagační výrobky z papíru, blahopřání, blahopřání hudební, bloky (papírnické výrobky), brožury, desky, dopisní papír, etikety, formuláře, fotografie, grafické reprodukce, grafické znaky, grafiky, gummy na mazání, kancelářské potřeby, karty, knihy, lepenka (výrobky z ní), lepty, lístky, mapy, nálepky, noviny, nože na papír, obálky, obaly na spisy, oběžníky, oznámení, papír dopisní, papírové ubrusky, páska lepicí, pastelky, pečeti, periodika, plakáty, psací podložky, podušky na razítkování, pohlednice, praporky, pravítka, prospekty, příručky, publikace, razítka, ročenky, samolepky, štítky pro adresy, těžítka, tikety, tiskopisy, záložky do knih, zpěvníky; (18) kůže, imitace kůže, výrobky z těchto materiálů, kufry a zavazadla, deštníky, slunečníky, hole, aktovky, batohy, brašny, klíčenky, náhubky, nášivky v rámci této třídy, obaly na oděvy (cestovní), pásky (kožené), peněženky, postroje, ruksaky, řemínky, sáčky jako obaly (kožené); (21) sklo, porcelán a výrobky z nich, lahve; (24) propagační a reklamní výrobky z tkaniny a textilií v rámci této třídy; (25) oděvy, obuv, kloboučnické zboží, barety, bundy, čapky, čelenky, čepice, kabáty, kalhoty, kapuce, kombinézy, kostýmy, obleky, košile, oblečení, pláštěnky, ponožky, prádlo, pulovry, punočačce, rukavice, saka, uniformy, svetry, bundy sportovní, šály; (26) výšivky, knoflíky, špendlíky; (28) hry, hračky, vánoční ozdoby, autíčka, autíčka na hraní, automobilové modely zmenšené, hry společenské, loutky, míče; (30) cukr, cukrovinky, bonbóny, čaj, čokoláda, mandle, nápoje kávové, kakaové, čokoládové, nápoje na bázi čaje, příchutě do nápojů, jiné než esence, žvýkačky; (32)

minerální vody, nealkoholické nápoje, ostatní nápoje v rámci této třídy, šťávy ovocné, sirupy; (34) zápalky, křesadla, tabatěrky; (35) propagační činnost, reklama, obchodní administrativa, kancelářské práce, nábor zaměstnanců, personální poradenství, překlady a systemizace informací do počítačových databází, poradenství odborné obchodní, personální, při vedení podniků, v obchodní činnosti, podnikové (obchodní management), průzkum obchodní, průzkum trhu, průzkum veřejného mínění, příprava mezd a výplatních listin, reklama (propagace), pronájem, aktualizování, zaslání reklamních materiálů zákazníkům, rozšiřování letáků prospektů, tisků a vzorků zákazníkům, sekretářské služby, správa hotelů, styky s veřejností, televizní reklama, testování (psychologické) pro výběr zaměstnanců, venkovní reklama, zaměstnanci (nábor); (36) správa, správa majetku, správa nemovitostí; (38) spoje (komunikace), poskytování a zprostředkování informací prostřednictvím sítí elektronických komunikací, elektronická pošta, komunikace (telefonní), mobilní telefony (komunikace), počítačová komunikace, posílání zpráv, přenos faxem, přenos zpráv a obrázků pomocí počítačů, telefonické služby, telekonference; (39) doprava, doručovací služby, kurýrské služby, parkovací plochy (pronájem), přeprava; (41) výchova, vzdělávání, sportovní a kulturní aktivity, internátní školy, prázdninové tábory (výchovně-zábavná činnost), konference, muzea, školení (pořádání a řízení), školení, vyučování, školství, tělesná výchova, výcvik, vydávání elektronických knih a časopisů on-line, vydávání knih, vyučování, vzdělávání, živé vystoupení, vydavatelská a nakladatelská činnost, pořádání vzdělávacích akcí za účelem předcházení trestné činnosti; (42) vědecké a technologické služby a související výzkum a projektování, analytické a výzkumné služby, navrhování a vývoj počítačového hardwaru a softwaru, aktualizace počítačových programů, analýzy chemické, expertízy, fyzikální (výzkum), hosting webových stránek, chemické analýzy, chemický výzkum, instalace počítačových programů, inženýrské práce (expertízy), ověřování pravosti uměleckých děl, výzkum (biologický), výzkum (fyzikální), výzkum (geologický), výzkum (bakteriologický), výzkum v oblasti chemie, výzkum v oblasti kosmetiky, výzkum v oboru strojírenství, webové stránky (tvorba a správa), zkoušky materiálů; (43) služby zajišťující stravování a nápoje, dočasné ubytování, bufety, hotelové služby, hotely, jídelny a závodní jídelny, provoz hotelového ubytování, provozování kempů, restaurace; (45) právní služby, pátrání, bezpečnostní služby pro ochranu majetku a jednotlivců, detektivní kanceláře, kontrola pro bezpečnostní účely, kontrola zavazadel pro bezpečnostní účely, pátrání po nezvěstných osobách, strážní hlídka, vyhledávání informací o předcích osob, zajišťování ochrany osob, ostraha a ochrana majetku, doprovod, hlídací noční služba, osobní strážce, poradenství v oblasti bezpečnosti, ochrana bezpečnosti osob a majetku a veřejného pořádku, zabezpečování úkolů na úseku vnitřního pořádku a bezpečnosti, vyhledávání, odhalování a prověřování skutečností nasvědčujících tomu, že byl spáchán trestný čin, vyšetřování trestných činů, provádění zkoušek spolehlivosti u příslušníků bezpečnostních sborů a zaměstnanců, sledování a vyhodnocování informací o protiprávní činnosti příslušníků Policie České republiky, příslušníků Vězeňské služby České republiky a příslušníků Celní správy České republiky, navrhování opatření pro předcházení této protiprávní činnosti.

(730) **Česká republika - Generální inspekce bezpečnostních sborů**, Skokanská 2311/3, Praha 6 - Břevnov, 16000, CZ

(210) **O-507419**

(220) 10.09.2013

(320) 10.09.2013

(511) 6, 8, 9, 12, 13, 14, 16, 18, 21, 24, 25, 26, 28, 30, 32, 34, 35, 36, 38, 39, 41, 42, 43, 45

(540)



(510) (6) reklamní a propagační výrobky kovové, botičky (zajišťovací kleštiny na znehybnění kol automobilů), desky pamětní (kovové), dopravní značky (kovové), držadla (kovová), držadla nožů (kovová), hřebíky, identifikační štítky (kovové), klíče, kontejnery (kovové), nádoby (jako obal) (kovové), poštovní schránky (kovové), pouta, reklamní sloupky (kovové), sošky z obecných kovů; (8) nářadí a nástroje s ručním pohonem, nože, vidličky a lžice, sečné zbraně, břitvy, bodáky, čepele, dýky, mačety, meče, obušky, otvíráky konzerv (neelektrické), policejní obušky, přibory, šavle, zbraně sečné a bodné; (9) potápěčské masky, potápěčské oděvy, potápěčské přístroje, potápěčské rukavice, pravítka (měřicí nástroje), prevence dopravních nehod (odrazové nášivky na oděvy), přílby ochranné, radary, radiotelefonní zařízení, rychloměry, tachometry, měřiče rychlosti, signalizační zařízení v případě požáru, simulátory řízení a ovládání vozidel, snímáče obrazu, skenery, světelná signalizace, blikáče, tachometry, měřiče vzdálenosti pro vozidla, elektronická ukazovátka (světelná), vysílací zařízení, vysílačky, záchranné přístroje a vybavení, záchranné pásy, záchranné vesty, zaměřovací dalekohledy, teleskopy pro střelné zbraně; (12) vozidla, dopravní prostředky pozemní, vzdušné nebo vodní, auta, autobusy, automobily, balóny, bezpečnostní pásy pro sedadla vozidel, bezpečnostní sedačky pro děti, čluny, dálkově řízená vozidla (jiná než hračky), elektromobily, houkačky pro vozidla, jízdní kola, letadla, lodě, motocykly, nákladní auta, padáky, poplašná zabezpečovací zařízení pro vozidla, přívěsný obytný vůz, přívěsy (za vozidla), sportovní auta; (13) střelné zbraně, střelivo (munice) a střely, výbušniny, ohňostroje, kulometry, lovecké střelné zbraně, lučičky spouští zbraní a pušek, mířidla, hledáčky střelných zbraní, munice pro střelné zbraně, munice, střelivo, nábojnice, náboje, nábojnicové pouzdro, nárameníky na zbraně, pažby, pistole (zbraně), plničky nábojnic, plynové zbraně (slzné), pouzdra na pušky, pušky, pyrotechnické výrobky, revolvery, rozbušky, slzotvorné zbraně, sportovní střelné zbraně, vzduchové pistole (zbraně); (14) amulety, brože, hodinky, spony a jehlice do kravaty, manžetové knoflíky, medaile, medailony, měděné žetony, mince, nádoby stříbrné, nádoby z drahých kovů, náramky, náušnice, odznaky z drahých kovů, ozdobné jehlice, ozdoby, prsteny, pozlacené výrobky, spony do kravat, špendlíky (šperky), špendlíky do kravat, umělecká díla z drahých kovů; (16) papír, lepenka a výrobky z těchto materiálů, které nejsou zařazeny do jiných tříd, tiskárenské výrobky, fotografie, papírenské zboží, učební a vyučovací pomůcky (s výjimkou přístrojů), plastické obaly, štočky, kancelářské, reklamní a propagační výrobky z papíru, blahopřání, blahopřání hudební, bloky (papírnické výrobky), brožury, desky, dopisní papír, etikety, formuláře, fotografie, grafické reprodukce, grafické znaky, grafiky, gummy na mazání, kancelářské potřeby, karty, knihy, lepenka (výrobky z ní), lepty, lístky, mapy, nálepky, noviny, nože na papír, obálky, obaly na spisy, oběžníky, obtisky, oznámení, papír dopisní, papírové ubrusky, páska lepicí, pastelky, pečeti, periodika, plakáty, psací podložky, podušky na razítkování, pohlednice, praporky, pravítka, prospekty, příručky, publikace, razítka, ročenky, samolepky, štítky pro adresy, těžítka, tikety, tiskopisy, záložky do knih, zpěvníky; (18) kůže, imitace kůže, výrobky z těchto materiálů, kufry a zavazadla, deštníky, slunečníky, hole, aktovky, batohy, brašny, klíčenky, náhubky, nášivky v rámci této třídy, obaly na oděvy (cestovní), pásky (kožené), peněženky, postroje, ruksaky, řemínky, sáčky jako obaly (kožené); (21) sklo, porcelán a výrobky z nich, lahve; (24) propagační a reklamní výrobky z tkaniny a textilií v rámci této třídy; (25) oděvy, obuv, kloboučnické zboží, barety, bundy, čapky, čelenky, čepice, kabáty, kalhoty, kapuce, kombinézy, kostýmy, obleky, košile, oblečení, pláštěnky, ponožky, prádlo, pulovry, punčocháče, rukavice, saka, uniformy, svetry, bundy sportovní, šály; (26) výšivky, knoflíky, špendlíky; (28) hry, hračky, vánoční ozdoby, autíčka, autíčka na hraní, automobilové modely zmenšené, hry společenské, loutky, míče; (30) cukr, cukrovinky, bonbóny, čaj, čokoláda, mandle, nápoje kávové, kakaové, čokoládové, nápoje na bázi čaje, příchutě do nápojů, jiné než esence, žvýkačky; (32)

minerální vody, nealkoholické nápoje, ostatní nápoje v rámci této třídy, šťávy ovocné, sirupy; (34) zápalky, křesadla, tabatěrky; (35) propagační činnost, reklama, obchodní administrativní, kancelářské práce, nábor zaměstnanců, personální poradenství, překládání a systemizace informací do počítačových databází, poradenství odborné obchodní, personální, při vedení podniků, v obchodní činnosti, podnikové (obchodní management), průzkum obchodní, průzkum trhu, průzkum veřejného mínění, příprava mezd a výplatních listin, reklama (propagace), pronájem, aktualizování, zaslání reklamních materiálů zákazníkům, rozšiřování letáků prospektů, tisků a vzorků zákazníkům, sekretářské služby, správa hotelů, styky s veřejností, televizní reklama, testování (psychologické) pro výběr zaměstnanců, venkovní reklama, zaměstnanci (nábor); (36) správa, správa majetku, správa nemovitostí; (38) spoje (komunikace), poskytování a prostředkování informací prostřednictvím sítí elektronických komunikací, elektronická pošta, komunikace (telefonní), mobilní telefony (komunikace), počítačová komunikace, posílání zpráv, přenos faxem, přenos zpráv a obrázků pomocí počítačů, telefonické služby, telekonference; (39) doprava, doručovací služby, kurýrské služby, parkovací plochy (pronájem), přeprava; (41) výchova, vzdělávání, sportovní a kulturní aktivity, internátní školy, prázdninové tábory (výchovně-zábavná činnost), konference, muzea, školení (pořádání a řízení), školení, vyučování, školství, tělesná výchova, výcvik, vydávání elektronických knih a časopisů on-line, vydávání knih, vyučování, vzdělávání, živé vystoupení, vydavatelská a nakladatelská činnost, pořádání vzdělávacích akcí za účelem předcházení trestné činnosti; (42) vědecké a technologické služby a související výzkum a projektování, analytické a výzkumné služby, navrhování a vývoj počítačového hardwaru a softwaru, aktualizace počítačových programů, analýzy chemické, expertízy, fyzikální (výzkum), hosting webových stránek, chemické analýzy, chemický výzkum, instalace počítačových programů, inženýrské práce (expertízy), ověřování pravosti uměleckých děl, výzkum (biologický), výzkum (fyzikální), výzkum (geologický), výzkum (bakteriologický), výzkum v oblasti chemie, výzkum v oblasti kosmetiky, výzkum v oboru strojírenství, webové stránky (tvorba a správa), zkoušky materiálů; (43) služby zajišťující stravování a nápoje, dočasné ubytování, bufety, hotelové služby, hotely, jídelny a závodní jídelny, provoz hotelového ubytování, provozování kempů, restaurace; (45) právní služby, pátrání, bezpečnostní služby pro ochranu majetku a jednotlivců, detektivní kanceláře, kontrola pro bezpečnostní účely, kontrola zavazadel pro bezpečnostní účely, pátrání po nezvěstných osobách, strážní hlídka, vyhledávání informací o předcích osob, zajišťování ochrany osob, ostraha a ochrana majetku, doprovod, hlídání noční služba, osobní strážce, poradenství v oblasti bezpečnosti, ochrana bezpečnosti osob a majetku a veřejného pořádku, zabezpečování úkolů na úseku vnitřního pořádku a bezpečnosti, vyhledávání, odhalování a prověřování skutečností nasvědčujících tomu, že byl spáchán trestný čin, vyšetřování trestných činů, provádění zkoušek spolehlivosti u příslušníků bezpečnostních sborů a zaměstnanců, sledování a vyhodnocování informací o protiprávní činnosti příslušníků Policie České republiky, příslušníků Vězeňské služby České republiky a příslušníků Celní správy České republiky, navrhování opatření pro předcházení této protiprávní činnosti.

(730) **Česká republika - Generální inspekce bezpečnostních sborů**, Skokanská 2311/3, Praha 6 - Břevnov, 16000, CZ

(210) **O-507420**

(220) 10.09.2013

(320) 10.09.2013

(511) 6, 8, 9, 12, 13, 14, 16, 18, 21, 24, 25, 26, 28, 30, 32, 34, 35, 36, 38, 39, 41, 42, 43, 45

(540)



(510) (6) reklamní a propagační výrobky kovové, botičky (zajišťovací kleštiny na znehybnění kol automobilů), desky pamětní (kovové), dopravní značky (kovové), držadla (kovová), držadla nožů (kovová), hřebíky, identifikační štítky (kovové), klíče, kontejnery (kovové), nádoby (jako obal) (kovové), poštovní schránky (kovové), pouta, reklamní sloupy (kovové), sošky z obecných kovů; (8) nářadí a nástroje s ručním pohonem, nože, vidličky a lžice, sečné zbraně, břitvy, bodáky, čepele, dýky, mačety, meče, obušky, otvíráky konzerv (neelektrické), policejní obušky, přibory, šavle, zbraně sečné a bodné; (9) potápěčské masky, potápěčské oděvy, potápěčské přístroje, potápěčské rukavice, pravítka (měřicí nástroje), prevence dopravních nehod (odrazové nášivky na oděvy), přílby ochranné, radary, radiotelefonní zařízení, rychloměry, tachometry, měřiče rychlosti, signalizační zařízení v případě požáru, simulátory řízení a ovládání vozidel, snímače obrazu, skenery, světelná signalizace, blikáče, tachometry, měřiče vzdálenosti pro vozidla, elektronická ukazovátka (světelná), vysílací zařízení, vysílačky, záchranné přístroje a vybavení, záchranné pásy, záchranné vesty, zaměřovací dalekohledy, teleskopy pro střelné zbraně; (12) vozidla, dopravní prostředky pozemní, vzdušné nebo vodní, auta, autobusy, automobily, balóny, bezpečnostní pásy pro sedadla vozidel, bezpečnostní sedačky pro děti, čluny, dálkově řízená vozidla (jiná než hračky), elektromobily, houkačky pro vozidla, jízdní kola, letadla, lodě, motocykly, nákladní auta, padáky, poplašná zabezpečovací zařízení pro vozidla, přívěsný obytný vůz, přívěsy (za vozidla), sportovní auta; (13) střelné zbraně, střelivo (munice) a střely, výbušniny, ohňostroje, kulomety, lovecké střelné zbraně, lučičky spouští zbraní a pušek, miřidla, hledáčky střelných zbraní, munice pro střelné zbraně, munice, střelivo, nábojnice, náboje, nábojnicové pouzdro, nárameníky na zbraně, pažby, pistole (zbraně), plničky nábojnic, plynové zbraně (slzné), pouzdra na pušky, pušky, pyrotechnické výrobky, revolvery, rozbušky, slzotvorné zbraně, sportovní střelné zbraně, vzduchové pistole (zbraně); (14) amulety, brože, hodinky, spony a jehlice do kravaty, manžetové knoflíky, medaile, medailony, měděné žetony, mince, nádoby stříbrné, nádoby z drahých kovů, náramky, náušnice, odznaky z drahých kovů, ozdobné jehlice, ozdoby, prsteny, pozlacené výrobky, spony do kravat, špendlíky (šperky), špendlíky do kravat, umělecká díla z drahých kovů; (16) papír, lepenka a výrobky z těchto materiálů, které nejsou zařazeny do jiných tříd, tiskárenské výrobky, fotografie, papírenské zboží, učební a vyučovací pomůcky (s výjimkou přístrojů), plastické obaly, štočky, kancelářské, reklamní a propagační výrobky z papíru, blahopřání, blahopřání hudební, bloky (papírnické výrobky), brožury, desky, dopisní papír, etikety, formuláře, fotografie, grafické reprodukce, grafické znaky, grafiky, gummy na mazání, kancelářské potřeby, karty, knihy, lepenka (výrobky z ní), lepty, lístky, mapy, nálepky, noviny, nože na papír, obálky, obaly na spisy, oběžníky, obtisky, označení, papír dopisní, papírové ubrusy, páska lepicí, pastelky, pečeti, periodika, plakáty, psací podložky, podušky na razítkování, pohlednice, praporky, pravítka, prospekty, příručky, publikace, razítka, ročenky, samolepky, štítky pro adresy, těžítka, tikety, tiskopisy, záložky do knih, zpěvníky; (18) kůže, imitace kůže, výrobky z těchto materiálů, kufry a zavazadla, deštníky, slunečníky, hole, aktovky, batohy, brašny, klíčenky, náhubky, nášivky v rámci této třídy, obaly na oděvy (cestovní), pásky (kožené), peněženky, postroje, ruksaky, femínky, sáčky jako obaly (kožené); (21) sklo, porcelán a výrobky z nich, lahve; (24) propagační a reklamní výrobky z tkaniny a textilií v rámci této třídy; (25) oděvy, obuv, kloboučnické zboží, baret, bundy, čapky, čelenky, čepice, kabáty, kalhoty, kapuce, kombinézy, kostýmy, obleky, košile, oblečení, pláštěnky, ponožky, prádlo, pulovry, punochoháče, rukavice, saka, uniformy, svetry, bundy sportovní, šály; (26) výšivky, knoflíky, špendlíky; (28) hry, hračky, vánoční ozdoby, autička, autička na hraní, automobilové modely zmenšené, hry společenské, loutky, míče; (30) cukr, cukrovinky, bonbóny, čaj, čokoláda, mandle, nápoje kávové, kakaové, čokoládové, nápoje na bázi čaje, příchutě do nápojů, jiné než esence, žvýkačky; (32)

minerální vody, nealkoholické nápoje, ostatní nápoje v rámci této třídy, šťávy ovocné, sirupy; (34) zápalky, křesadla, tabatěrky; (35) propagační činnost, reklama, obchodní administrativní, kancelářské práce, nábor zaměstnanců, personální poradenství, překládání a systemizace informací do počítačových databází, poradenství odborné obchodní, personální, při vedení podniků, v obchodní činnosti, podnikové (obchodní management), průzkum obchodní, průzkum trhu, průzkum veřejného mínění, příprava mezd a výplatních listin, reklama (propagace), pronájem, aktualizování, zaslání reklamních materiálů zákazníkům, rozšiřování letáků prospektů, tisků a vzorků zákazníkům, sekretářské služby, správa hotelů, styky s veřejností, televizní reklama, testování (psychologické) pro výběr zaměstnanců, venkovní reklama, zaměstnanci (nábor); (36) správa, správa majetku, správa nemovitostí; (38) spoje (komunikace), poskytování a zprostředkování informací prostřednictvím sítí elektronických komunikací, elektronická pošta, komunikace (telefonní), mobilní telefony (komunikace), počítačová komunikace, posílání zpráv, přenos faxem, přenos zpráv a obrázků pomocí počítačů, telefonické služby, telekonference; (39) doprava, doručovací služby, kurýrské služby, parkovací plochy (pronájem), přeprava; (41) výchova, vzdělávání, sportovní a kulturní aktivity, internátní školy, prázdninové tábory (výchovně-zábavná činnost), konference, muzea, školení (pořádání a řízení), školení, vyučování, školství, tělesná výchova, výcvik, vydávání elektronických knih a časopisů on-line, vydávání knih, vyučování, vzdělávání, živé vystoupení, vydavatelská a nakladatelská činnost, pořádání vzdělávacích akcí za účelem předcházení trestné činnosti; (42) vědecké a technologické služby a související výzkum a projektování, analytické a výzkumné služby, navrhování a vývoj počítačového hardwaru a softwaru, aktualizace počítačových programů, analýzy chemické, expertízy, fyzikální (výzkum), hosting webových stránek, chemické analýzy, chemický výzkum, instalace počítačových programů, inženýrské práce (expertízy), ověřování pravosti uměleckých děl, výzkum (biologický), výzkum (fyzikální), výzkum (geologický), výzkum (bakteriologický), výzkum v oblasti chemie, výzkum v oblasti kosmetiky, výzkum v oboru strojírenství, webové stránky (tvorba a správa), zkoušky materiálů; (43) služby zajišťující stravování a nápoje, dočasné ubytování, bufety, hotelové služby, hotely, jídelny a závodní jídelny, provoz hotelového ubytování, provozování kempů, restaurace; (45) právní služby, pátrání, bezpečnostní služby pro ochranu majetku a jednotlivců, detektivní kanceláře, kontrola pro bezpečnostní účely, kontrola zavazadel pro bezpečnostní účely, pátrání po nezvěstných osobách, strážní hlídka, vyhledávání informací o předcích osob, zajišťování ochrany osob, ostraha a ochrana majetku, doprovod, hlídání noční služba, osobní strážce, poradenství v oblasti bezpečnosti, ochrana bezpečnosti osob a majetku a veřejného pořádku, zabezpečování úkolů na úseku vnitřního pořádku a bezpečnosti, vyhledávání, odhalování a prověřování skutečností nasvědčujících tomu, že byl spáchán trestný čin, vyšetřování trestných činů, provádění zkoušek spolehlivosti u příslušníků bezpečnostních sborů a zaměstnanců, sledování a vyhodnocování informací o protiprávní činnosti příslušníků Policie České republiky, příslušníků Vězeňské služby České republiky a příslušníků Celní správy České republiky, navrhování opatření pro předcházení této protiprávní činnosti.

(590) Barevná

(730) Česká republika - Generální inspekce bezpečnostních sborů, Skokanská 2311/3, Praha 6 - Břevnov, 16000, CZ

(210) O-507421

(220) 10.09.2013

(320) 10.09.2013

(511) 6, 8, 9, 12, 13, 14, 16, 18, 21, 24, 25, 26, 28, 30, 32, 34, 35, 36, 38, 39, 41, 42, 43, 45

(540) Generální inspekce bezpečnostních sborů

(510) (6) reklamní a propagační výrobky kovové, botičky (zajišťovací kleštiny na znehybnění kol automobilů), desky pamětní (kovové), dopravní značky (kovové), držadla (kovová), držadla nožů (kovová), hřebíky, identifikační štítky (kovové), klíče, kontejnery (kovové), nádoby (jako obal) (kovové), poštovní schránky (kovové), pouta, reklamní sloupy (kovové), sošky z obecných kovů; (8) nářadí a nástroje s ručním pohonem, nože, vidličky a lžice, sečné zbraně, břitvy, bodáky, čepele, dýky, mačety, meče, obušky, otvíráky konzerv (neelektrické), policejní obušky, přibory, šavle, zbraně sečné a bodné; (9) potápěčské masky, potápěčské oděvy, potápěčské přístroje, potápěčské rukavice, pravítka (měřicí nástroje), prevence dopravních nehod (odrazové nášivky na oděvy), přílby ochranné, radary, radiotelefonní zařízení, rychloměry, tachometry, měřiče rychlosti, signalizační zařízení v případě požáru, simulátory řízení a ovládání

vozidel, snímače obrazu, skenery, světelná signalizace, blikáče, tachometry, měřiče vzdálenosti pro vozidla, elektronická ukazovátka (světelná), vysílací zařízení, vysílačky, záchranné přístroje a vybavení, záchranné pásy, záchranné vesty, zaměřovací dalekohledy, teleskopy pro střelné zbraně; (12) vozidla, dopravní prostředky pozemní, vzdušné nebo vodní, auta, autobusy, automobily, balóny, bezpečnostní pásy pro sedadla vozidel, bezpečnostní sedačky pro děti, čluny, dálkově řízená vozidla (jiná než hračky), elektromobily, houkačky pro vozidla, jízdní kola, letadla, lodě, motocykly, nákladní auta, padáky, poplašná zabezpečovací zařízení pro vozidla, přívěsný obytný vůz, přívěsy (za vozidla), sportovní auta; (13) střelné zbraně, střelivo (munice) a střely, výbušniny, ohňostroje, kulometry, lovecké střelné zbraně, lučičky spouští zbraní a pušek, mířidla, hledáčky střelných zbraní, munice pro střelné zbraně, munice, střelivo, nábojnice, náboje, nábojnicové pouzdro, nárameníky na zbraně, pažby, pistole (zbraně), plničky nábojnic, plynové zbraně (slzné), pouzdra na pušky, pušky, pyrotechnické výrobky, revolvery, rozbušky, slzotvorné zbraně, sportovní střelné zbraně, vzduchové pistole (zbraně); (14) amulety, brože, hodinky, spony a jehlice do kravaty, manžetové knoflíky, medaile, medailony, měděné žetony, mince, nádobí stříbrné, nádobí z drahých kovů, náramky, náušnice, odznaky z drahých kovů, ozdobné jehlice, ozdoby, prsteny, pozlacené výrobky, spony do kravat, špendlíky (šperky), špendlíky do kravat, umělecká díla z drahých kovů; (16) papír, lepenka a výrobky z těchto materiálů, které nejsou zařazeny do jiných tříd, tiskárenské výrobky, fotografie, papírenské zboží, učební a vyučovací pomůcky (s výjimkou přístrojů), plastické obaly, štočky, kancelářské, reklamní a propagační výrobky z papíru, blahopřání, blahopřání hudební, bloky (papírníkové výrobky), brožury, desky, dopisní papír, etikety, formuláře, fotografie, grafické reprodukce, grafické znaky, grafiky, gummy na mazání, kancelářské potřeby, karty, knihy, lepenka (výrobky z ní), lepty, listky, mapy, nálepky, noviny, nože na papír, obálky, obaly na spisy, oběžníky, obtisky, oznámení, papír dopisní, papírové ubrusy, páska lepicí, pastelky, pečeti, periodika, plakáty, psací podložky, podušky na razítkování, pohlednice, praporky, pravítka, prospekty, příručky, publikace, razítka, ročenky, samolepky, štítky pro adresy, těžítka, tikety, tiskopisy, záložky do knih, zpěvníky; (18) kůže, imitace kůže, výrobky z těchto materiálů, kufry a zavazadla, deštníky, slunečníky, hole, aktovky, batohy, brašny, klíčenky, náhubky, nášivky v rámci této třídy, obaly na oděvy (cestovní), pásky (kožené), peněženky, postroje, ruksaky, řemínky, sáčky jako obaly (kožené); (21) sklo, porcelán a výrobky z nich, lahve; (24) propagační a reklamní výrobky z tkaniny a textilií v rámci této třídy; (25) oděvy, obuv, kloboučnické zboží, baret, bundy, čapky, čelenky, čepice, kabáty, kalhoty, kapuce, kombinézy, kostýmy, obleky, košile, oblečení, pláštěnky, ponožky, prádlo, pulovry, punčocháče, rukavice, saka, uniformy, svetry, bundy sportovní, šály; (26) vyšivky, knoflíky, špendlíky; (28) hry, hračky, vánoční ozdoby, autička, autička na hraní, automobilové modely zmenšené, hry společenské, loutky, míče; (30) cukr, cukrovinky, bonbóny, čaj, čokoláda, mandle, nápoje kávové, kakaové, čokoládové, nápoje na bázi čaje, příchutě do nápojů, jiné než esence, žvýkačky; (32) minerální vody, nealkoholické nápoje, ostatní nápoje v rámci této třídy, šťávy ovocné, sirupy; (34) zápalky, křesadla, tabatěrky; (35) propagační činnost, reklama, obchodní administrativní, kancelářské práce, nábor zaměstnanců, personální poradenství, překlad a systemizace informací do počítačových databází, poradenství odborné obchodní, personální, při vedení podniků, v obchodní činnosti, podnikové (obchodní management), průzkum obchodní, průzkum trhu, průzkum veřejného mínění, příprava mezd a výplatních listin, reklama (propagace), pronájem, aktualizování, zasílání reklamních materiálů zákazníkům, rozšiřování letáků, prospektů, tisků a vzorků zákazníkům, sekretářské služby, správa hotelů, styky s veřejností, televizní reklama, testování (psychologické) pro výběr zaměstnanců, venkovní reklama, zaměstnanci (nábor); (36) správa, správa majetku, správa nemovitostí; (38) spoje (komunikace), poskytování a zprostředkování informací prostřednictvím sítě elektronických komunikací, elektronická pošta, komunikace (telefonní), mobilní telefony (komunikace), počítačová komunikace, posílání zpráv, přenos faxem, přenos zpráv a obrázků pomocí počítačů, telefonické služby, telekonference; (39) doprava, doručovací služby, kurýrní služby, parkovací plochy (pronájem), přeprava; (41) výchova, vzdělávání, sportovní a kulturní aktivity, internátní školy, prázdninové tábory (výchovně-zábavná činnost), konference, muzea, školení (pořádání a řízení), školení, vyučování, školství, tělesná výchova, výcvik, vydávání elektronických knih a časopisů on-line, vydávání knih, vyučování, vzdělávání, živé vystoupení, vydavatelská a nakladatelská činnost, pořádání vzdělávacích akcí za účelem předcházení trestné činnosti; (42) vědecké a technologické služby a související výzkum a projektování, analytické a výzkumné služby, navrhování a vývoj počítačového hardwaru a: softwaru, aktualizace počítačových programů, analýzy chemické,

expertízy, fyzikální (výzkum), hosting webových stránek, chemické analýzy, chemický výzkum, instalace počítačových programů, inženýrské práce (expertízy), ověřování pravosti uměleckých děl, výzkum (biologický), výzkum (fyzikální), výzkum (geologický), výzkum (bakteriologický), výzkum v oblasti chemie, výzkum v oblasti kosmetiky, výzkum v oboru strojírenství, webové stránky (tvorba a správa), zkoušky materiálů; (43) služby zajišťující stravování a nápoje, dočasné ubytování, bufety, hotelové služby, hotely, jídelny a závodní jídelny, provoz hotelového ubytování, provozování kempů, restaurace; (45) právní služby, pátrání, bezpečnostní služby pro ochranu majetku a jednotlivců, detektivní kanceláře, kontrola pro bezpečnostní účely, kontrola zavazadel pro bezpečnostní účely, pátrání po nezvěstných osobách, strážní hlídka, vyhledávání informací o předcích osob, zajišťování ochrany osob, ostraha a ochrana majetku, doprovod, hlídka noční služba, osobní strážce, poradenství v oblasti bezpečnosti, ochrana bezpečnosti osob a majetku a veřejného pořádku, zabezpečování úkolů na úseku vnitřního pořádku a bezpečnosti, vyhledávání, odhalování a prověřování skutečnosti nasvědčujících tomu, že byl spáchán trestný čin, vyšetřování trestných činů, provádění zkoušek spolehlivosti u příslušníků bezpečnostních sborů a zaměstnanců, sledování a vyhodnocování informací o protiprávní činnosti příslušníků Policie České republiky, příslušníků Vězeňské služby České republiky a příslušníků Celní správy České republiky, navrhování opatření pro předcházení této protiprávní činnosti.

(730) **Česká republika - Generální inspekce bezpečnostních sborů**, Skokanská 2311/3, Praha 6 - Břevnov, 16000, CZ

(210) **O-507422**

(220) 10.09.2013

(320) 10.09.2013

(511) 6, 8, 9, 12, 13, 14, 16, 18, 21, 24, 25, 26, 28, 30, 32, 34, 35, 36, 38, 39, 41, 42, 43, 45

(540)

GIBS

(510) (6) reklamní a propagační výrobky kovové, botičky (zajišťovací kleštiny na znehynění kol automobilů), desky pamětní (kovové), dopravní značky (kovové), držadla (kovová), držadla nožů (kovová), hřebíky, identifikační štítky (kovové), klíče, kontejnery (kovové), nádoby (jako obal) (kovové), poštovní schránky (kovové), pouta, reklamní sloupy (kovové), sošky z obecných kovů; (8) nářadí a nástroje s ručním pohonem, nože, vidličky a lžice, sečné zbraně, břitvy, bodáky, čepele, dýky, mačety, meče, obušky, otvíráky konzerv (neelektrické), policejní obušky, přístroje, šavle, zbraně sečné a bodné; (9) potápěčské masky, potápěčské oděvy, potápěčské přístroje, potápěčské rukavice, pravítka (měřicí nástroje), prevence dopravních nehod (odrazové nášivky na oděvy), přilby ochranné, radary, radiotelefonní zařízení, rychloměry, tachometry, měřiče rychlosti, signalizační zařízení v případě požáru, simulátory řízení a ovládní vozidel, snímače obrazu, skenery, světelná signalizace, blikáče, tachometry, měřiče vzdálenosti pro vozidla, elektronická ukazovátka (světelná), vysílací zařízení, vysílačky, záchranné přístroje a vybavení, záchranné pásy, záchranné vesty, zaměřovací dalekohledy, teleskopy pro střelné zbraně; (12) vozidla, dopravní prostředky pozemní, vzdušné nebo vodní, auta, autobusy, automobily, balóny, bezpečnostní pásy pro sedadla vozidel, bezpečnostní sedačky pro děti, čluny, dálkově řízená vozidla (jiná než hračky), elektromobily, houkačky pro vozidla, jízdní kola, letadla, lodě, motocykly, nákladní auta, padáky, poplašná zabezpečovací zařízení pro vozidla, přívěsný obytný vůz, přívěsy (za vozidla), sportovní auta; (13) střelné zbraně, střelivo (munice) a střely, výbušniny, ohňostroje, kulometry, lovecké střelné zbraně, lučičky spouští zbraní a pušek, mířidla, hledáčky střelných zbraní, munice pro střelné zbraně, munice, střelivo, nábojnice, náboje, nábojnicové pouzdro, nárameníky na zbraně, pažby, pistole (zbraně), plničky nábojnic, plynové zbraně (slzné), pouzdra na pušky, pušky, pyrotechnické výrobky, revolvery, rozbušky, slzotvorné zbraně, sportovní střelné zbraně, vzduchové pistole (zbraně); (14) amulety, brože, hodinky, spony a jehlice do kravaty, manžetové knoflíky, medaile, medailony, měděné žetony, mince, nádobí stříbrné, nádobí z drahých kovů, náramky, náušnice, odznaky z drahých kovů, ozdobné jehlice, ozdoby, prsteny, pozlacené výrobky, spony do kravat, špendlíky (šperky), špendlíky do kravat, umělecká díla z drahých kovů; (16) papír, lepenka a výrobky z těchto materiálů, které nejsou zařazeny do jiných tříd, tiskárenské výrobky, fotografie, papírenské zboží, učební a vyučovací pomůcky (s výjimkou přístrojů), plastické obaly, štočky, kancelářské, reklamní a propagační výrobky z papíru, blahopřání, blahopřání hudební, bloky (papírníkové výrobky), brožury, desky, dopisní papír, etikety, formuláře, fotografie, grafické reprodukce, grafické znaky, grafiky, gummy na mazání, kancelářské potřeby, karty, knihy, lepenka (výrobky z ní),

lepty, lístky, mapy, nálepky, noviny, nože na papír, obálky, obaly na spisy, oběžníky, obtisky, oznámení, papír dopisní, papírové ubrusy, páska lepicí, pastelky, pečete, periodika, plakáty, psací podložky, podušky na razítkování, pohlednice, praporky, pravítka, prospekty, příručky, publikace, razítka, ročenky, samolepky, štítky pro adresy, těžítka, tikety, tiskopisy, záložky do knih, zpěvníky; (18) kůže, imitace kůže, výrobky z těchto materiálů, kufry a zavazadla, deštníky, slunečníky, hole, aktovky, batohy, brašny, klíčenky, náhubky, nášivky v rámci této třídy, obaly na oděvy (cestovní), pásky (kožené), peněženky, postroje, ruksaky, řemínky, sáčky jako obaly (kožené); (21) sklo, porcelán a výrobky z nich, lahve; (24) propagační a reklamní výrobky z tkaniny a textilií v rámci této třídy; (25) oděvy, obuv, kloboučnické zboží, barety, bundy, čapky, čelenky, čepice, kabáty, kalhoty, kapuce, kombinézy, kostýmy, obleky, košile, oblečení, pláštěnky, ponožky, prádlo, pulovry, punčocháče, rukavice, saka, uniformy, svetry, bundy sportovní, šály; (26) výšivky, knoflíky, špendlíky; (28) hry, hračky, vánoční ozdoby, autíčka, autíčka na hraní, automobilové modely zmenšené, hry společenské, loutky, míče; (30) cukr, cukrovinky, bonbóny, čaj, čokoláda, mandle, nápoje kávové, kakaové, čokoládové, nápoje na bázi čaje, příchutě do nápojů, jiné než esence, žvýkačky; (32) minerální vody, nealkoholické nápoje, ostatní nápoje v rámci této třídy, šňávy ovocné, sirupy; (34) zápalky, křesadla, tabatěrky; (35) propagační činnost, reklama, obchodní administrativa, kancelářské práce, nábor zaměstnanců, personální poradenství, překlad a systemizace informací do počítačových databází, poradenství odborné obchodní, personální, při vedení podniků, v obchodní činnosti, podnikové (obchodní management), průzkum obchodní, průzkum trhu, průzkum veřejného mínění, příprava mezd a výplatních listin, reklama (propagace), pronájem, aktualizování, zaslání reklamních materiálů zákazníkům, rozšiřování letáků, prospektů, tisků a vzorků zákazníkům, sekretářské služby, správa hotelů, styky s veřejností, televizní reklama, testování (psychologické) pro výběr zaměstnanců, venkovní reklama, zaměstnanci (nábor); (36) správa, správa majetku, správa nemovitostí; (38) spoje (komunikace), poskytování a zprostředkování informací prostřednictvím sítí elektronických komunikací, elektronická pošta, komunikace (telefonní), mobilní telefony (komunikace), počítačová komunikace, posílání zpráv, přenos faxem, přenos zpráv a obrázků pomocí počítačů, telefonické služby, telekonference; (39) doprava, doručovací služby, kurýrní služby, parkovací plochy (pronájem), přeprava; (41) výchova, vzdělávání, sportovní a kulturní aktivity, internátní školy, prázdninové tábory (výchově-zábavná činnost), konference, muzea, školení (pořádání a řízení), školení, vyučování, školství, tělesná výchova, výcvik, vydávání elektronických knih a časopisů on-line, vydávání knih, vyučování, vzdělávání, živé vystoupení, vydavatelská a nakladatelská činnost, pořádání vzdělávacích akcí za účelem předcházení trestné činnosti; (42) vědecké a technologické služby a související výzkum a projektování, analytické a výzkumné služby, navrhování a vývoj počítačového hardwaru a softwaru, aktualizace počítačových programů, analýzy chemické, expertízy, fyzikální (výzkum), hosting webových stránek, chemické analýzy, chemický výzkum, instalace počítačových programů, inženýrské práce (expertízy), ověřování pravosti uměleckých děl, výzkum (biologický), výzkum (fyzikální), výzkum (geologický), výzkum (bakteriologický), výzkum v oblasti chemie, výzkum v oblasti kosmetiky, výzkum v oboru strojírenství, webové stránky (tvorba a správa), zkoušky materiálů; (43) služby zajišťující stravování a nápoje, dočasné ubytování, bufety, hotelové služby, hotely, jídelny a závodní jídelny, provoz hotelového ubytování, provozování kempů, restaurace; (45) právní služby, pátrání, bezpečnostní služby pro ochranu majetku a jednotlivců, detektivní kanceláře, kontrola pro bezpečnostní účely, kontrola zavazadel pro bezpečnostní účely, pátrání po nezvěstných osobách, strážní hlídka, vyhledávání informací o předcích osob, zajišťování ochrany osob, ostraha a ochrana majetku, doprovod, hlídací noční služba, osobní strážce, poradenství v oblasti bezpečnosti, ochrana bezpečnosti osob a majetku a veřejného pořádku, zabezpečování úkolů na úseku vnitřního pořádku a bezpečnosti, vyhledávání, odhalování a prověřování skutečnosti nasvědčujících tomu, že byl spáchán trestný čin, vyšetřování trestných činů, provádění zkoušek spolehlivosti u příslušníků bezpečnostních sborů a zaměstnanců, sledování a vyhodnocování informací o protiprávní činnosti příslušníků Policie České republiky, příslušníků Vězeňské služby České republiky a příslušníků Celní správy České republiky, navrhování opatření pro předcházení této protiprávní činnosti.

(730) **Česká republika - Generální inspekce bezpečnostních sborů**, Skokanská 2311/3, Praha 6 - Břevnov, 16000, CZ

(210) **O-507426**
(220) 10.09.2013

(320) 10.09.2013
(511) 29, 40
(540)

Šebestiánský Špek

(510) (29) uzeniny, klobásy, salámy; (40) masná výroba.
(730) **Hajšo Vít**, Lesní 255, Březno u Chomutova, 43145, CZ
Hajšo Ivan, Lesní 255, Březno u Chomutova, 43145, CZ
(740) Vít Hajšo, Lesní 255, Březno u Chomutova, 431 45

(210) **O-507483**
(220) 11.09.2013
(320) 11.09.2013
(511) 35, 36, 41
(540)

BONUSIA

(510) (35) administrativní zpracování nákupních objednávek, agentury umělecké (obchodní vedení -), aktualizování reklamních materiálů, analýzy nákladů, aranžování výkladů, daňové příznání (příprava a vyhotovení -), data (vyhledávání -) v počítačových souborech (pro třetí osoby), dodavatelské služby pro třetí osoby (nákup výrobků a služeb pro jiné podniky), efektivnost provozu a racionalizace práce (posuzování -), fakturace, foto kopírování, hospodářské (ekonomické) prognózy, hotely (správa -), informační kanceláře (komerční -), inzerce poštou, kanceláře dovozní a vývozní, kancelářské stroje a zařízení (pronájem -), komerční informace a rady pro spotřebitele (spotřebitelská poradna), komerční informační kanceláře, komerční správa licencí na výrobky a služby ostatních, kopírování dokumentů, kopírování nebo rozmnožování (reprodukce) dokumentů, dokladů a podobně, marketingové studie, módní přehlídky pro reklamní účely (organizace -), zaměstnanců, nákupní ceny, velkoobchodní ceny (analýzy -), obchodní a průmyslové podniky (pomoc při řízení -), obchodní činnost (pomoc při řízení -), obchodní činnost (služby, poradenství v -), obchodní management a podnikové poradenství, obchodní management pro sportovce, obchodní nebo podnikatelské informace, obchodní nebo podnikatelský průzkum, obchodní reklama (pro třetí osoby -), oceňování obchodních podniků, organizování výstav (komerčních nebo reklamních), personální poradenství, počítačové databáze (systemizace informací -), podnikání (oceňování a odhady v oblasti -), podnikové poradenství a obchodní management, pomoc při řízení obchodní činnosti, poradenství (odborné obchodní -), poradenství (personální -), poradenství (podnikové -) a obchodní management, poradenství v obchodní činnosti, pořádání veletrhů pro obchodní a reklamní účely, pracovní úřady (zprostředkovatelské práce), prezentace výrobků v komunikačních médiích pro účely maloobchodu, prodej po telefonu (telemarketing), produkce (výroba) reklamních filmů, prognózy (hospodářské nebo ekonomické -), pronájem reklamní doby v komunikačních médiích, pronájem reklamních materiálů, pronájem reklamních ploch, provozní audit, průzkum trhu, průzkum veřejného mínění, předplatné (zajišťování předplatného) telekomunikačních služeb (pro ostatní), předvádění zboží, překlad informací do počítačových databází, prepisování, příprava inzertních sloupků, příprava mezd a výplatních listin, psaní na stroji, psaní reklamních textů, psychologické testování pro výběr zaměstnanců, reklama, reklama on-line v počítačové síti, reklamní agentury, reklamní materiály (rozšiřování -) zákazníkům (letáky, prospekty, tisky, vzorky), reklamní nebo inzertní materiály (rozšiřování -), reklamní texty (vydávání), zveřejňování, oznámení, vyhlášení, publikování -), rozhlasová reklama, rozšiřování reklamních nebo inzertních materiálů, rozšiřování vzorků (zboží), řízení (poradenské služby obchodní nebo podnikatelské), řízení průmyslových nebo obchodních podniků, sekretářské služby, sestavování statistiky, služby (telefonní vzkazy, dotazy), služby v oblasti grafické úpravy pro reklamní účely, služby v oblasti srovnávání cen, služby, správa (komerční) licencí na výrobky a služby ostatních, styky s veřejností, subdodavatelské služby (obchodní pomoc), systemizace informací do počítačových databází, telefonní služby (vzkazy) pro nepřítomné, telekomunikační služby (zajišťování předplatného pro ostatní), televizní reklama, texty (zpracování -), účely maloobchodu (prezentace výrobků v komunikačních médiích pro účely maloobchodu), účetnictví, účty (sestavování výpisů z -), vedení dražeb, vedení kartoték v počítači, vedení knih (účetních), veletrhy (pořádání -) pro obchodní a reklamní účely, venkovní reklama, vydávání reklamních nebo náborových, propagačních a inzertních textů, vyhledávání sponzorů, vylepování plakátů, výpisy z účtů (provádění -), výstřížková služba na zprávy; (36) analýzy (finanční -), bankovníctví, bankovníctví finanční operace, bankovníctví finanční transakce, bankovníctví měnové operace, bankovníctví měnové služby, burzovní makléřství, celní služby, ceniny (vydávání -), clearing (zúčtování vzájemných pohledávek a závazků - bezhotovostní operace), daňové

odhady (služby), domácí bankovní služby (home-banking), elektronický převod kapitálu, finanční analýzy, finanční informace, finanční odhady a oceňování (pojišťovnictví, bankovníctví, nemovitosti), finanční poradenství, finanční řízení, finanční služby, finanční sponzorování, garance, záruky, kauce, hypotéky (poskytování půjček), informace o pojištění, investování kapitálu, jednatelství, kanceláře pro inkasování pohledávek, kanceláře realitní, kanceláře ubytovací, kapitálové investice, kauce, záruky, konzultační služby (finanční -), konzultační služby v oblasti pojišťovnictví, koupě na splátky (financování), kreditní karty (služby -), kurzovní záznamy na burze, leasing, likvidace podniků (služby -) (finanční záležitosti), makléřské služby, nájemné (inkasování -), nájemní, činžovní domy (vedení -), nákup na splátky, nemovitosti (obchodování s -), nemovitosti (zprostředkování -), nemovitosti (oceňování a odhady -), nemovitosti (pronájem -), nemovitosti (správa -), oceňování a odhady (daňové), peníze (směňování -), penzijní fondy, platby na splátky, pohledávky (kanceláře pro inkasování -), pojistky (uzavírání -), pojistky životní (životní pojištění), pojištění-technické služby (statistika), pojištění (při námořní přepravě), pojištění (nemocenské -), poradenství v oblasti pojištění, převody (platební -) vykonávané elektronicky, půjčky (financování), půjčky (zástavní), řízení (finanční), směnárenské služby, splácení plateb, sponzorování (finanční -), správa, správa majetku, šperky (oceňování -), úschova cenností, úschovní služby, úschova v bezpečnostních schránkách, uzavírání pojistek proti požáru, zprostředkování pojištění; (41) dálkové studium, elektronické publikování (DTP), informace o možnostech rekreace, informace o možnostech rozptýlení, informace o možnostech zábavy, informace o výchově a vzdělávání, kaligrafické služby, klubové služby (výchovně zábavné -), koučink (školení), organizování a vedení konferencí, organizování a vedení kongresů, organizování a vedení seminářů, organizování a vedení sympozií, organizování kulturních nebo vzdělávacích výstav, organizování soutěží (vzdělávacích nebo zábavných), pomoc při výběru povolání, poradenství pro volbu povolání, pořádání a řízení pracovních setkání (školení), profesní rekvalifikace, služby poskytované školami (vzdělávání), školení (pořádání a řízení), školení, vyučování, texty (psaní textů) jiné než reklamní, texty (zveřejňování -) kromě reklamních, výcvik (instruktážní), vyučování, vzdělávání.

(730) **MBG Czech, a.s.**, Zátíší 1140, Rožnov pod Radhoštěm, 75661, CZ

(740) JUDr. Pavel Weikert, Italská 2561/47, Praha 2, 12000

(210) **O-507615**

(220) 17.09.2013

(320) 17.09.2013

(511) 37, 40

(540)

CLASSY WALL

(510) (37) stavebnictví, štukování, sádrování, tapetování, lakování, glazurování; (40) zpracování materiálů, informace o zpracování a úpravě materiálů.

(730) **D4U invest s.r.o.**, Vinohradská 2165/48, Praha 2, 12000, CZ

(210) **O-507658**

(220) 19.09.2013

(320) 19.09.2013

(511) 5

(540)

Stodette

(510) (5) farmaceutické a veterinářské výrobky, hygienické výrobky pro léčebné účely, dietní potraviny a dietetické přípravky pro léčebné nebo veterinární účely, potravní doplňky pro lidskou potřebu a pro zvířata, náplasti, obvazový materiál, materiály pro plombování zubů a pro zubní otisky, dezinfekční přípravky, výrobky pro hubení škodlivých zvířat, fungicidy, herbicidy.

(730) **VALEANT Spółka z ograniczona odpowiedzialnoscia Spółka jawna**, ul. Przemysłowa 2, 35-959 Rzeszów, PL

(740) AK Štros & Kusák, JUDr. David Štros, Národní 32, Praha 1, 11000

(210) **O-507831**

(220) 25.09.2013

(320) 25.09.2013

(511) 29

(540)



(510) (29) bujóny a vývary všeho druhu, gelové bujóny, polévky, instantní polévky, směsi v prášku a v pastě pro přípravu hotových pokrmů, připravených především na základě živočišných surovin (masné a mléčné suroviny, vejce) a jejich směsí, přísady do polévek jako granulované směsi a zavářky na masovém základu.

(730) **VITANA, a.s.**, Mělnická 133, Byšice, 27732, CZ

(210) **O-507895**

(220) 27.09.2013

(320) 27.09.2013

(511) 35, 42

(540)



(510) (35) zpracování dat; (42) hostingové a související činnosti v rámci této třídy, instalace počítačových programů, konzultace v oblasti počítačového softwaru, konzultační služby v oblasti informačních technologií, počítačové programování, počítačové programy (aktualizace), počítačové systémy (tvorba -), software (tvorba -), tvorba počítačových systémů, tvorba software (počítačových programů), údržba počítačových programů.

(590) Barevná

(730) **AiP Safe s.r.o.**, Talichova 807, Beroun, 26601, CZ

(210) **O-507896**

(220) 27.09.2013

(320) 27.09.2013

(511) 35, 42

(540)

SAFE

(510) (35) zpracování dat; (42) hostingové a související činnosti v rámci této třídy, instalace počítačových programů, konzultace v oblasti počítačového softwaru, konzultační služby v oblasti informačních technologií, počítačové programování, počítačové programy (aktualizace), počítačové

systémy (tvorba -), software (tvorba -), tvorba počítačových systémů, tvorba software (počítačových programů), údržba počítačových programů.

(590) Barevná

(730) **AiP Safe s.r.o.**, Talichova 807, Beroun, 26601, CZ

(210) **O-507897**

(220) 27.09.2013

(320) 27.09.2013

(511) 35, 42

(540)



(510) (35) zpracování dat; (42) hostingové a související činnosti v rámci této třídy, instalace počítačových programů, konzultace v oblasti počítačového softwaru, konzultační služby v oblasti informačních technologií, počítačové programování, počítačové programy (aktualizace), počítačové systémy (tvorba -), software (tvorba -), tvorba počítačových systémů, tvorba software (počítačových programů), údržba počítačových programů.

(590) Barevná

(730) **AiP Safe s.r.o.**, Talichova 807, Beroun, 26601, CZ

(210) **O-508038**

(220) 03.10.2013

(320) 03.10.2013

(511) 3, 5, 25, 28, 29, 32, 41, 44

(540)



(510) (3) kosmetické přípravky, kosmetické neceséry, přípravky na opalování, masážní krémy a přípravky; (5) doplňky potravy (minerální), doplňky výživové, dietetické látky upravené pro lékařské účely, dietní potraviny upravené pro lékařské účely, enzymy (potravinové doplňky), potravinové doplňky ne pro lékařské účely (zařazené v této třídě) a obsahující látky živočišného původu, protein pro lidskou spotřebu, proteinové výrobky a přípravky pro výživu, přípravky zvláštní výživy pro sportovce nebo osoby s vysokým energetickým výdejem, výživné přípravky pro denní doplnění stravy (včetně fitness přípravků) jako instantní strava nebo samostatná (vlastní) směs, která se skládá hlavně z mléka v prášku nebo ze živočišných nebo zeleninových proteinů, také s přípravkem vitamínů nebo minerálů nebo stopových prvků nebo cukru, dietní nápoje v rámci této třídy; (25) oděvy, obuv, oděvy včetně sportovních oděvů a oděvů pro volný čas, obuv včetně sportovní obuvi, textilní výrobky spadající do této třídy, pantofle, sandály, střevice, pokrývky hlavy, kloboučnické zboží, punčochové zboží, rukavice včetně rukavic bez prstů, palcových a dámských dlouhých rukavic, konfekce, zejména svrchní oblečení, například bundy, vesty, saka, trička a nátělníky, fleecové (počesávané) oblečení, trepky, jarní, letní, podzimní a zimní oblečení dámské, pánské i dětské, jako šaty krátké i dlouhé, košile, polokošile, bundokošile, obleky, halenky, kalhoty krátké i dlouhé, kabáty a pláště, šátky a šály, uniformy, kostýmy, jeansy, kombinézy, dětské oblečení, elastické pletené zboží, kozichy, kožešiny (oděvy), oděvní zboží, oblečení z kůže a z imitace kůže,

prádlo osobní, prádlo spodní všeho druhu, oděvní doplňky spadající do této třídy, šponovky, plavky a plážové oblečení, oblečení do deště, oblečení na tenis, na golf a na další sporty, blejzry, pláštěnky, kabátky, živůtky, smokiny a večerní oblečení, svetry, pulovry, paleta a ponča včetně kožešinových, teplákové soupravy, oblečení na spaní a domácí oblečení, župany, spodky, negligé včetně pletených a krajkových, kombiné, korzety, bokovky, podprsenky, cvičební, baletní a sportovní trikoty, punčochy, ponožky a punčochové kalhoty, spodničky, kimona, kaftany, oblečení typu kabuki, harémové oblečení, kravaty, motýlky, přezůvky, obuv určená pro jízdu na snowboardech a ostatní obuv ve třídě 25, podkolenky, turistické oděvy, pracovní oděvy spadající do této třídy, oděvnícké zboží z elastických tkanin, cyklistické oděvy, nátepníčky, sportovní čelenky, džínové oblečení pro děti i dospělé, boa (kožešinové límce), body (spodní prádlo), kamaše, kapuce, košilová sedla, koupací pláště, pracovní pláště spadající do této třídy, legíny, límečky, noční kabátky, opasky, pásky ke kalhotám, plenky dětské textilní, pletené zboží (stávkové zboží), podpatěnky, podpatky, podrážky k obuvi, podvazky, potítky, pytle na oděvy, ramínka u dámského prádla; (28) sportovní nářadí a náčiní, zařízení pro fit centra (posilovací stroje a nářadí); (29) želatina, želatinové výrobky a přípravky pro výživu, tuky jedlé, oleje jedlé, extrakty z chaluh jako výživa; (32) minerální vody, šumivé a jiné nealkoholické nápoje všeho druhu, přípravky nebo příchutě na výrobu nápojů, koncentráty a sirupy k výrobě nápojů, ovocné nebo zeleninové šťávy a džusy a sirupy, nealkoholické nápoje obohacené vitamíny a minerály, iontové a energetické nápoje nealkoholické, proteinové nealkoholické nápoje, dietní nápoje v rámci této třídy, želatinové nápoje, tablety a prášky na přípravu šumivých nealkoholických nápojů, ovocné nebo zeleninové nealkoholické nápoje, nealkoholické nápoje s příchutí ovoce a zeleniny, minerální vody, pramenité vody, sodová voda, voda, míchané nealkoholické nápoje, rajčatová šťáva jako nápoj, aperitivy nealkoholické; (41) sportovní aktivity, cvičení (praktické -), gymnastický výcvik, tělesná výchova, kluby zdraví (služby), (zdravotní a kondiční cvičení), dětské jesle a školky, klubové služby (výchovně-zábavné), wellness služby, kurzy fitness, prázdninové tábory (služby -) (zábava), rekreace (služby pro oddech a -), trenérské služby, služby osobního trenéra (fitness trénink), vyučování (výuka); (44) provozování fitness centra, provozování wellness centra, péče o hygienu a krásu osob, provozování nebo pronájem kadeřnictví, pedikúry, kosmetického salónu, sauny, solária, masérské služby, zdravotní poradenství, poradenství v oblasti zdravé výživy.

(730) **S-Universal s.r.o.**, Palackého třída 516/16, Brno, 61200, CZ

(740) Doc. Ing. Jindřich Špaček, CSc., patentový zástupce, Svatopluka Čecha 106a, Brno, 61200

(210) **O-508468**

(220) 21.10.2013

(320) 21.10.2013

(511) 8

(540)



(510) (8) sečné a bodné zbraně.

(730) **Vach Miroslav**, V Lipinách 79, Praha 4, 14300, CZ

(740) Advokátní kancelář Bureš - Bacílek a partneři, Mgr. Pavel Bučina, T.G.Masaryka 108, Kladno, 27201

(210) **O-508560**

(220) 23.10.2013

(320) 23.10.2013

(511) 9, 42

(540)

DUEL

(510) (9) software pro vedení účetnictví; (42) tvorba software a speciálního software pro účetnictví, programování software.

(730) **Ježek Software s.r.o.**, Mariánská 3233, Česká Lípa, 47001, CZ
(740) UNIPATENT, Ing. Jiří Chlustina, Jana Masaryka 43-47, Praha 2, 12000

(210) **O-508720**
(220) 30.10.2013
(320) 30.10.2013
(511) 9, 16, 35, 38, 41, 42
(540)



(510) (9) paměťová média - elektronické nosiče dat všeho druhu, audio-vizuální záznamy, přístroje pro záznam, převod a reprodukci zvuku nebo obrazu, telekomunikační přístroje, telefony, přístroje pro zpracování dat, počítače, monitory, televizní přístroje, počítačové příslušenství spadající do této třídy, počítačové programy - software, počítačové informační a řídicí systémy, elektrosoučástky, elektrické vodiče, přístroje filmové, optické a fotografické, přístroje prezentační techniky, videoprojektory, přístroje pro měření, vážení, kontrolu a signalizaci; (16) papír a výrobky z papíru, které nejsou zařazeny do jiných tříd, neperiodické i periodické tiskoviny všeho druhu - knihy, odborné publikace, učebnice, noviny, časopisy, brožury, letáky, fotografie, plakáty, diáře, kalendáře, firemní tiskoviny, reklamní tiskoviny, školní, kancelářské a psací potřeby spadající do této třídy (i pro reklamní účely), papírové obaly, kartonážní výrobky; (35) reklamní činnost, marketingová činnost, reklamní a prodejní akce, předvádění výrobků, průzkumy trhu, podnikatelský průzkum, reklamní zasílání výrobků a vzorků výrobků, rozšiřování reklamních a inzertních tiskovin, služby public relations, automatizované i ruční zpracování dat, tvorba reklamních a inzertních textů, služby databank, správa a prodej obchodních dat, obchodní statistiky, pronájem reklamních ploch, pronájem reklamního času a místa v elektronických médiích, překlad a systemizace informací do počítačových databází, administrativní práce, kopírování dokumentů, podnikatelské poradenství, organizační poradenství, ekonomické poradenství, personální poradenství, řízení lidských zdrojů, obchodní poradenství, manažerské služby, pomoc při řízení firmy a podnikání, obchodní zastoupení jiných podnikatelských subjektů, obchodní zprostředkování v reklamě, marketingu, obchodním poradenství, velkoobchodní, maloobchodní a elektronický prodej software, informačních systémů, elektronických nosičů dat, audio-vizuálních záznamů, telekomunikační a výpočetní techniky, počítačového příslušenství, tiskovin, knih, vzdělávacích publikací, učebních pomůcek, potravin, potravinových doplňků, nápojů, kosmetiky, oděvů a zavazadel, organizování a pořádání reklamních a prodejních akcí, poradenství, konzultace a poskytování informací v oblasti reklamy a marketingu; (38) počítačová komunikace, elektronická pošta, posílání zpráv, přenos digitálních souborů pomocí počítačů a mobilů, posílání textových zpráv přes telekomunikační přístroje, rozšiřování a zveřejňování informací prostřednictvím telekomunikačních sítí, zprostředkování audiovizuální komunikace, telekomunikační služby, audiovizuální komunikace prostřednictvím Internetu, telekonference, videokonference, vysílání digitální, kabelové a internetové televize nebo rozhlasu, televizní, rozhlasové nebo satelitní vysílání, služby tiskové agentury a informační kanceláře, poskytování telekomunikačních připojení k počítačovým sítím, pronájem telekomunikačních přístrojů, pronájem zařízení pro přenos informací, pronájem vysílacího času nebo komunikačního elektronického prostoru, poskytování informací a konzultace v oblasti telekomunikací; (41) vydavatelské a nakladatelské činnosti, elektronické publikování, vzdělávací, školicí, výchovné a lektorské činnosti, pořádání kurzů a školení různého charakteru, zprostředkování ve vzdělávání, provoz a pronájem vzdělávacích, kulturních, společenských a zábavních zařízení, jazykové kurzy, překladatelství, rekvalifikační kurzy, organizování a pořádání vzdělávacích, výchovných, společenských, kulturních, zábavních nebo sportovních akcí, poskytování vzdělávacích, výchovných, společenských, kulturních, zábavních nebo sportovních informací, poradenství a konzultace v oblasti vzdělávání, kultury, zábavy a sportu,

tvorba/výroba audio-vizuálních děl, pronájem audio-vizuálních záznamů, umělecká produkce, služby umělecké agentury spadající do této třídy; (42) tvorba a správa webových (internetových) stránek, webhosting, tvorba počítačového software - programování počítačů, zhotovování software všeho druhu na zakázku, výzkum, vývoj a projektování software, programátorský servis - instalační a servisní služby v oblasti počítačového software, údržba počítačů, regenerace a správa počítačových dat, aktualizace a kopírování software, pronájem software, informačních a řídicích systémů a výpočetní techniky, počítačová grafika, grafický a průmyslový design, měřicí a kontrolní činnosti v rámci této třídy, poradenství a konzultace v oblasti počítačového software, informačních a řídicích systémů, výpočetní techniky a informatiky.

(730) **BEWIT GROUP, s.r.o.**, Palkovice - Myslík 89, Palkovice, 73941, CZ
(740) Ing. Jiří Střelák, Šumberova 42, Praha 6, 16200

(210) **O-509034**
(220) 08.11.2013
(320) 08.11.2013
(511) 9, 35, 38
(540)

Revolution
Mobile

(510) (9) přístroje a nástroje vědecké, námořní, geodetické, fotografické, filmové, optické, přístroje pro vážení, měření, signalizaci, kontrolu (inspekci), záchranu a přístroje pro vyučování, přístroje a nástroje pro vedení, přepínání, přeměnu, akumulaci, regulaci nebo řízení elektrického proudu, přístroje pro záznam, převod, reprodukci zvuku nebo obrazu, nosiče dat magnetické, záznamové disky, kompaktní disky, DVD a ostatní digitální záznamové nosiče, ústrojí pro přístroje na mince, pokladny registrační, kalkulačky, zařízení na zpracování dat, počítače, počítačový software, hasicí přístroje; (35) propagační činnost, reklama, pomoc při řízení obchodní činnosti, obchodní administrativa, kancelářské práce, marketing, inzertní a reklamní agentura, mediální reklama, propagační, inzertní a reklamní služby prostřednictvím jakéhokoliv média, rozšiřování reklamních nebo inzertních materiálů, merchandising, franchising, maloobchod s výrobky ve třídě 9, činnost ekonomických a organizačních poradců, obchodní nebo podnikatelské informace, pomoc při řízení obchodní činnosti, obchodní využití sítí internet v oblasti vyhledávacích služeb v oblasti obchodu s reklamou a e-businessu, informační kancelář komerční, zprostředkovatelská, obstaravatelská a konzultační činnost v oblasti obchodu s výrobky ve třídách 9 a 16, automatizované zpracování dat, systematizace informací do databází, služby, které zahrnují záznam, přepis, vypracování, kompilaci, přenášení nebo systematizaci písemných, datových či elektronických sdělení a záznamů, jakož i využívání nebo kompilaci matematických a statistických údajů, vyhledávání dat v počítačových souborech pro třetí osoby, zprostředkovatelská činnost v oblasti obchodu s výrobky zařazenými do třídy 9, počítačové zpracování zpráv; (38) spoje (komunikace), telekomunikační služby, služby poradenské, zprostředkovatelské, konzultační, informační v oblasti telekomunikací, služby telekomunikačního operátora, služby elektronických komunikací, včetně provozování mobilní radiotelefonní sítě, veřejné mobilní telekomunikační a datové sítě, pronájem telekomunikačních okruhů, pronájem telekomunikačních zařízení a přístrojů včetně telefonů, pronájem zařízení pro přenos informací a dat, telekomunikace, vedení sítí, zřizování a provozování veřejných, soukromých i účelových sítí, provozování datových a počítačových sítí, služby poskytované integrovanou digitální sítí, služby krátkých textových zpráv, služby hlasové schránky, služby spočívající v přímém propojení lokální zákaznické pevné sítě se sítí mobilních telefonů, televizní a rozhlasové vysílání, poskytování balíčků obsahující i přístup k televiznímu vysílání, teletext a služby s ním spojené, výměna, získávání, přenos a šíření informací, dat a zpráv, elektronický přenos dokumentů, přenos informací, zprostředkování přenosu dat, elektronická pošta, přenos pošty a obrazu prostřednictvím počítačových sítí, komunikace prostřednictvím

telekomunikačních sítí, tisková agentura, poskytování informací (informační kancelář), konzultační, zprostředkovatelská a poradenská činnost v oblasti služeb elektronických komunikací, spojů a datových služeb, poradenská a zprostředkovatelská činnost v oblasti telekomunikačních zařízení, šíření elektronických časopisů, informací, elektronických periodik a knih v elektronické podobě prostřednictvím počítačové, datové, elektronické, telekomunikační nebo informační sítě, zejména Internetu, pomoci satelitů, služby připojení k mezinárodní síti internet, služby na internetu zahrnuté v této třídě, zejména přístup k síti Internet, včetně vysokorychlostního a přenos hlasové služby přes internetový protokol, informační služby na Internetu, včetně provozování elektronických nástěnek, diskusních skupin a fór, telekomunikační služby na Internetu, provozování internetového vyhledávače, služby přístupu a připojení k datovým a informačním sítím a Internetu, pronájem informačních a komunikačních míst, poskytování přístupu na on-line informační služby a databáze, zejména zpřístupňování a uveřejňování informací prostřednictvím Internetu, zejména prostřednictvím webových stránek, služby internetového portálu, služby extranetu společnosti, poskytování informačního servisu prostřednictvím telefonu, mobilní telekomunikační sítě a internetu, služby informační kanceláře patřící do tříd 38, přenos, poskytování nebo vyvolávání informací z počítačové databáze, komunikační služby prostřednictvím Internetu, vnějších sítí a vnitřních sítí a dalších elektronických prostředků, provozování informační a datové sítě, zabezpečení přístupu k Internetu sledování mobilních telefonů pomocí satelitních signálů, zjišťování polohy mobilních telefonů pomocí satelitních signálů, poskytování bezdrátového aplikačního protokolu (wap), včetně služeb využívajících zabezpečeného komunikačního kanálu, poskytování informací vztahujících se k telekomunikačním a komunikačním přístrojům a nástrojům nebo k jejich identifikaci, hlasová pošta, videokonference, video telefonní služby, telekomunikační a komunikační databáze, jmenovitě umožnění spotřebitelům stahovat digitální obsah prostřednictvím sítě a serveru do osobní databáze, poskytování přístupu k telekomunikačním infrastrukturám jiným operátorům, poskytování a pronájem času přístupu k počítačovým databázím, počítačovým informačním zpravodajům, počítačovým sítím a interaktivním počítačovým komunikačním sítím, vysílání přes Internet a počítačové sítě nebo počítačové databáze, šíření periodických i neperiodických tiskovin v elektronické podobě.

(730) **Revolution Mobile a.s.**, Brabcova 1159/2, Praha 4 - Podolí, 14700, CZ

(210) **O-509035**

(220) 08.11.2013

(320) 08.11.2013

(511) 1, 9, 11, 30, 35, 37, 39, 41

(540)

AQUANORD

(510) (1) chemikálie používané v průmyslu, vědě, v zemědělství, zahradnictví a lesnictví, chemické výrobky a přípravky pro použití v souvislosti se separací, koncentrací, demineralizací a čištěním tekutin, aluminiové čističe a leštidla, dispergovadla do bojlerů, chemikálie pro užití v bojlerech, čističe a leštidla elektrických cívek a kotoučů, chemické čističe, chladicí dispergovadla, chemikálie pro úpravu chladicí vody, inhibitory koroze, přípravky na odstraňování kotelního kamene, galvanizační přípravky, odstraňovače bahna a bláta, inhibitory kalů, inhibitory kotelního kamene, chemikálie na zkoušky vody, prostředky pro úpravu pH, chemikálie na úpravu vody, sůl jako surovina, regenerační, konzervační (ne pro konzervování potravin) a čisticí soli, vše spadající do třídy 1; (9) přístroje a přístrojové vybavení pro monitorování a regulaci programů na úpravu vody, monitorování používání vody a energie v otevřených a uzavřených systémech chladicí vody, monitorování používání vody a energie u vroucí vody a v uzavřených horkovodních systémech, elektronické testovací nástroje a související software pro použití při testování vody a průtoku a funkcí kapalin; (11) zařízení a přístroje pro osvětlení, topení, výrobu páry,

přístroje chladicí, pro sušení, ventilaci, přístroje a zařízení pro dodávky a rozvod vody a sanitární zařízení, topné přístroje pro všechna paliva tuhá, tekutá a plynná, čistírny odpadních vod, elektronická zařízení na čištění vzduchu, čističe vzduchu a klimatizační zařízení a přístroje, klimatizační filtry, filtry jako části zařízení pro průmysl nebo domácnost, přístroje na čištění tekutin, filtry na pitnou vodu, zařízení na filtrování vody, zařízení na úpravu vody, měrné šachty, čerpací pumpy (tepelné), tlakové zásobníky vody, přístroje a zařízení na změkčování vody, ohříváče vody, vodní sterilizátory, bezpečnostní příslušenství pro vodní zařízení a potrubí, regulátory pro vodní zařízení a potrubí, vodovodní potrubní zařízení, vodovodní těsnění, vodovodní zařízení, elektronická zařízení na čištění vzduchu, součásti a příslušenství pro výše uvedené zboží spadající do tř. 11; (30) sůl jedlá kamenná a vakuová, sůl dietní, sůl pekařská, sůl s obsahem jódu ochucená, zejména sůl kmínová, sůl česneková, sůl obohacená minerály a/nebo stopovými prvky, sůl mořská, omáčky a koření s obsahem minerálních a/nebo ochucených solí, sůl ke konzervování potravin, zejména zeleniny, hub a ryb, dusitanová nebo fosfátová nakládací solná směs ke konzervování masa; (35) zprostředkovatelská činnost v oblasti obchodu, velkoobchodní a maloobchodní prodej, export a import výrobků, přístrojů a zařízení uvedených ve tř. 1, 9, 11 a 30, všechny uvedené služby se týkají výrobků uvedených ve tř. 1, 9, 11 a 30; (37) služby spojené s montáží, rekonstrukcemi, čištěním a údržbou zařízení na topení, ventilaci, klimatizaci a chlazení, čištění a údržba uzavřených vodovodních systémů, kotlů, bojlerů, tlakových nádob a souvisejícího vybavení, čištění potrubí s pitnou vodou, údržba a opravy vybavení pro úpravu vody, jako jsou změkčovače vody, systémy filtrace vody, systémy reverzní osmózy a systémy pro kontrolu mikrobiologického a bakteriálního růstu, servis chemických úprav vody; (39) doprava, rozvoz, skladování a balení zboží, výrobků a zařízení uvedených ve tř. 1, 9, 11 a 30; (41) vzdělávací, školicí a poradenská činnost v oboru úpravy a čištění vody.

(730) **AQUANORD s.r.o.**, Mišákova 326/15, Olomouc - Nové Sady, 77900, CZ

(740) Ing. Petr Soukup, Videňská 8, Olomouc, 77200

(210) **O-509060**

(220) 11.11.2013

(320) 11.11.2013

(511) 36

(540)

cream

REAL ESTATE

(510) (36) pronájem nemovitostí, správa nemovitostí.

(730) **CREAM Real Estate, s.r.o.**, Řehořova 908/4, Praha 3 - Žižkov, 13000, CZ

(210) **O-509224**

(220) 14.11.2013

(320) 14.11.2013

(511) 16, 21, 35

(540)

BALMETO CZ

(510) (16) obalové materiály z plastických hmot a papíru na potraviny - zejména krabice a krabičky plastové a papírové, kelímky, nádoby, nádobky, dózy, krabice, jídelní boxy a pohárky - vše plastové a papírové na nápoje a potraviny, vaničky, krabičky, boxy, kornouty a kbelíky - vše na potraviny z plastu nebo papíru, sáčky a tašky plastové a papírové, pytle a pytlíky jako obaly z papíru nebo umělých hmot, krajky a podložky pod potraviny papírové a plastové, fólie z umělých hmot na balení, lepicí pásy (papírnické výrobky), balicí papír, balicí blistry, obalové materiály z pěnového polyetylénu a PVC na balení a fixaci zboží - zejména potravin, papírové ubrousky a kapesníky - vše v rámci této třídy; (21) víčka na kelímky a talíře, misky, podložky pod misky, tácy, tácky a talíře, sklenice a nádoby - vše cateringové z plastu a papíru, hliníkové misky, tácy a podnosy na potraviny, kbelíky; (35) zprostředkovatelské služby v oblasti nákupu a prodeje zboží, reklamní činnost a marketing, maloobchod a velkoobchod, export a import, provozování e-shopu - vše ve vztahu k výrobkům uvedeným ve třídách 16 a 21, k plastovým přístrojům a ručním balicím přístrojům na balení potravin.

(590) Barevná

(730) **BALMETO CZ, s.r.o.**, Popinecká 458, Vratimov, 73932, CZ

(740) Ing. Michal Jupa, patentový zástupce, Na Baních 1385, Praha 5 - Zbraslav, 15600

(210) **O-509226**

(220) 14.11.2013

(320) 14.11.2013

(511) 35, 41, 43

(540)

DUELING PIANOS

(510) (35) marketing, reklama, propagace, inzerce a poskytování informací všemi druhy médií; (41) provozování zařízení sloužících k zábavě, vzdělávání, poskytování výchovně-zábavních, pracovních a klubových služeb (klubová činnost), pořádání recepcí, hudebních představení a cateringových akcí v rámci této třídy; (43) poskytování stravovacích a ubytovacích služeb zejména v hotelích, penzionech, restauracích a kavárnách, barech, nočních klubech, bistroch a zařízeních rychlého občerstvení, catering.

(730) **Gastro Holding Group a.s.**, Opatovická 1659/4, Praha 1, 11000, CZ

(740) Ing. Francis Jupa, Měchenická 4/2554, Praha 4, 14100

(210) **O-509228**

(220) 14.11.2013

(320) 14.11.2013

(511) 35, 41, 43

(540)



(510) (35) marketing, reklama, propagace, inzerce a poskytování informací všemi druhy médií; (41) provozování zařízení sloužících k zábavě, vzdělávání a rekondici, poskytování výchovně-zábavních, pracovních a klubových služeb (klubová činnost), pořádání recepcí a cateringových akcí; (43) poskytování ubytovacích služeb, zejména v hotelích, penzionech.

(730) **SYRMAX s.r.o.**, Žitná 5/1670, Praha 1, 11000, CZ

(740) Ing. Michal Jupa, patentový zástupce, Na Baních 1385, Praha 5 - Zbraslav, 15600

(210) **O-509285**

(220) 18.11.2013

(320) 18.11.2013

(511) 11, 19, 40, 42

(540)



(510) (11) zařízení pro úpravu a čištění pitné a odpadní vody a vzduchu, čistírny odpadních vod, čerpadla vody, lapáky tuku, odlučovače ropných látek, vzduchové a zemní filtry na čištění vody a vzduchu, biofiltry na čištění vody a vzduchu, provzdušňovací věže; (19) výrobky z plastů pro stavební účely; (40) hydrogeologické a sanační práce, zejména odstraňování a monitorování starých ekologických zátěží; (42) projektová, posudková a poradenská činnost v oblasti ochrany životního prostředí.

(730) **Vodní zdroje Ekomonitor spol. s r.o.**, Píšťovy 820, Chrudim III, 53701, CZ

(210) **O-509293**

(220) 18.11.2013

(320) 18.11.2013

(511) 21, 25, 41

(540)



(510) (21) bandasky, baňky, lahve, skleněné nádoby, hrnky, džbány, držáky ubrousků, křišťálové sklo, nádobí, nádoby, otvíráky na lahve, podtácky, tácky papírové, podnosy, sklenice na pití, skleněné zátky, uzávěry, pokličky; (25) oblečení, oděvy, bryndáčky, pokrývky hlavy, čapky, čelenky, čepice, košile, trička, kravaty, opasky, papírové klobouky, potítky, rukavice, svetry, šály, uniformy, vesty, zástěry, sukně, kalhoty, saka; (41) filmové projekce, informace o možnostech zábavy, muzea, semináře, kulturní aktivity.

(590) Barevná

(730) **Ohem Luděk Ing.**, U Dvou srpů 11, Praha 5, 15000, CZ

(740) Advokátní a znalecká kancelář Zuska | Kirchner, Mgr. Jaroslav Zuska, Plzeňská 261, Praha 5, 15500

(210) **O-509317**

(220) 19.11.2013

(320) 19.11.2013

(511) 43

(540)



(510) (43) automaty (rychlé občerstvení), bary, bufety, hotelové služby, hotely (rezervace), jídelny a závodní jídelny, kavárny, motely (služby), penziony (rezervace), poskytování přechodného ubytování, pronájem kuchyňských přístrojů, pronájem přenosných staveb, pronájem jednacích místností, provoz hotelového ubytování, přechodné ubytování (rezervace), půjčování stanů, půjčování židlí, stolů, prostírání, nápojového skla, restaurace, restaurace (samoobslužná), samoobslužné restaurace, ubytovací služby (hotely, penziony), ubytování (pronajímání a přechodné), zásobování (catering).

(730) **Buksa Aleš**, Malenovice 150, Frýdlant n. O., 73911, CZ

(210) **O-509318**

(220) 19.11.2013

(320) 19.11.2013

(511) 38

(540)

wifikaný internet

(510) (38) komunikace (telefonní -), počítačová komunikace, počítačové terminály (komunikace pomocí -), pošta (elektronická), poskytování spojení pomocí optických vláken, poskytování telekomunikačních připojení ke globální počítačové síti, pronájem přístupového času ke globálními počítačovým sítím, poskytování uživatelského přístupu ke globální počítačové síti, bezdrátové vysílání.

(730) **Náš NET, s.r.o.**, Husovo náměstí 10, Český Brod, 28201, CZ

(210) **O-509441**

(220) 25.11.2013

(320) 25.11.2013

(511) 30, 35, 40, 43

(540)



(510) (30) pekařské, cukrářské, potravinářské, těstářské výrobky zařazené do této třídy, zejména chléb, pečivo a cukrovinky, palačinky (slané a sladké), chlebičky, bagety, běžné a jemné pečivo, cukroví, dorty, vánočky, buchty, koláče, štrůdlí, zákusky, plundry, trvanlivé i netrvanlivé pečivo, mražené pečivo, zmrzlina, káva a čaj; (35) obchodní administrativa, velkoobchodní a maloobchodní činnost s výše uvedenými výrobky ve tř. 30, prodej a zajišťování prodeje potravin a nápojů, dodavatelské služby pro třetí osoby (nákup výrobků a služeb pro jiné podniky), provozování sítě maloobchodních prodejen, předvádění a rozšiřování vzorků zboží, internetový obchod s výše uvedenými výrobky ve tř. 30, administrativní zpracování nákupních objednávek, fakturace, import; (40) pekárenská a cukrářská činnost, zpracování těsta, rozpékání mraženého pečiva, bagetářství, provoz pekařství a cukrářství; (43) služby zajišťující stravování a nápoje, rychlé občerstvení, bufet (rychlé občerstvení), kavárna, hostinská činnost.

(590) Barevná

(730) **Amphion Czech Republic s.r.o.**, Klimentská 1215/26, Praha 1, 11000, CZ

(210) **O-509442**

(220) 25.11.2013

(320) 25.11.2013

(511) 30, 35, 40, 43

(540)



(510) (30) pekařské, cukrářské, potravinářské, těstářské výrobky zařazené do této třídy, zejména chléb, pečivo a cukrovinky, palačinky (slané a sladké), chlebičky, bagety, běžné a jemné pečivo, cukroví, dorty, vánočky, buchty, koláče, štrůdly, zákusky, plundry, trvanlivé i netrvanlivé pečivo, mražené pečivo, zmrzlina, káva a čaj; (35) obchodní administrativa, velkoobchodní a maloobchodní činnost s výše uvedenými výrobky ve tř. 30, prodej a zajišťování prodeje potravin a nápojů, dodavatelské služby pro třetí osoby (nákup výrobků a služeb pro jiné podniky), provozování sítě maloobchodních prodejen, předvádění a rozšiřování vzorků zboží, internetový obchod s výše uvedenými výrobky ve tř. 30, administrativní zpracování nákupních objednávek, fakturace, import; (40) pekárenská a cukrářská činnost, zpracování těsta, rozpékání mraženého pečiva, bagetářství, provoz pekařství a cukrářství; (43) služby zajišťující stravování a nápoje, rychlé občerstvení, bufet (rychlé občerstvení), kavárna, hostinská činnost.

(590) Barevná

(730) **Amphion Czech Republic s.r.o.**, Klimentská 1215/26, Praha 1, 11000, CZ

(210) **O-509462**

(220) 25.11.2013

(320) 25.11.2013

(511) 3, 5, 7, 11, 32, 35, 37, 41, 42

(540)



(510) (3) přípravky pro bělení a jiné prací prostředky, přípravky pro čištění, leštění, odmašťování a broušení, mýdla, parfumerie, vonné oleje, kosmetika, vlasové vody lotions, zubní pasty; (5) farmaceutické a veterinářské výrobky, hygienické výrobky pro léčebné účely, dietní potraviny pro batolata, potravní doplňky pro lidskou potřebu a pro zvířata, náplasti, obvazový materiál, materiály pro plombování zubů a pro zubní otisky, dezinfekční přípravky, výrobky pro hubnutí škodlivých zvířat, fungicidy, herbicidy; (7) stroje a obráběcí stroje, motory (s výjimkou motorů pro pozemní vozidla), spojky a transmissní zařízení mimo ty, které jsou pro pozemní vozidla, zemědělské nástroje, kromě nástrojů poháněných ručně, lůžka pro vejce, prodejní automaty; (11) přístroje pro osvětlení, topení, výrobu páry, pro vaření, přístroje chladicí, pro sušení, ventilaci, rozvod vody a sanitární zařízení; (32) piva, minerální vody, šumivé nápoje a jiné nápoje nealkoholické, nápoje a šťávy ovocné, sirupy a jiné přípravky k zhotovování nápojů; (35) propagační činnost, reklama, pomoc při řízení obchodní činnosti, obchodní administrativa, kancelářské práce; (37) stavebnictví, opravy, instalační služby; (41) výchova, vzdělávání, zábava, sportovní a kulturní aktivity; (42) vědecké a

technologické služby a související výzkum a projektování, analytické a výzkumné služby v průmyslu, navrhování a vývoj počítačového hardwaru a softwaru.

(730) **Profesní sdružení - Sanitace nápojových cest**, Božkovské náměstí 19/17, Plzeň - Slovany - Božkov, 32600, CZ

(740) Mgr. MUDr. Jana Kollrossová, nám. Republiky 28, Plzeň, 30100

(210) **O-509558**

(220) 28.11.2013

(320) 28.11.2013

(511) 35, 39

(540)

KORZO

(510) (35) maloobchodní služby včetně internetového obchodu v souvislosti s prodejem potravin a poživatin včetně alkoholických a nealkoholických nápojů, hygienického zboží, pracích a čistících prostředků, přípravků k péči o tělesnou hygienu a krásu, léků, zboží a potřeb pro domácnost a kuchyň, bytových doplňků, nádobí a jídelních příborů, kancelářských potřeb, potřeb pro kutily, dekoračních, psacích a školních potřeb, oděvů, obuvi, textilního zboží, zejména textilií pro domácnost, galanterie, koženého zboží, cestovních potřeb, přístrojů a nástrojů spotřební elektroniky, počítačů, telekomunikačních přístrojů, sportovních potřeb a hraček, potřeb pro stavebníky a domácí kutily, zahradnických potřeb, strojů a přístrojů pro domácnost, krmiv a příslušenství pro zvířata, sezónních dekorací, dekorací a dárkových předmětů pro svátky a párty; (39) doprava a donáška zboží.

(730) **IVX Czech s.r.o.**, Washingtonova 1624/5, Praha 1 - Nové Město, 11000, CZ

(210) **O-509610**

(220) 02.12.2013

(320) 02.12.2013

(511) 29, 35

(540)

MARKÝZ

(510) (29) mléčné výrobky, zejména sýry; (35) velkoobchod a maloobchod s mléčnými výrobky, zejména sýry.

(730) **Milkpol s.r.o.**, Reinerova 1657/23, Praha 6, 16300, CZ

(740) Mgr. Klára Studená, advokátní a patentová kancelář, Na Poříčí 12, Praha 1, 11000

(210) **O-509611**

(220) 02.12.2013

(320) 02.12.2013

(511) 35, 37, 43

(540)



(510) (35) zprostředkování nákupu a prodeje zboží včetně prodeje prostřednictvím Internetu s výrobky: motorová vozidla, příslušenství k vozidlům, oděvy, sportovní oděvy, maziva, oleje motorové, autokosmetika, čistící prostředky, inzertní, reklamní a propagační činnost, včetně reklamy mediální a velkoplošné, předvádění zboží, informace obchodního charakteru, marketing; (37) provozování a služby autoopraven a autoservisů, jako jsou údržba a opravy motorových vozidel, úpravy, přestavby motorových vozidel, tuning vozidel, karosářské práce, oprava karosérií, auto lakýrnické práce, antikorozi nátěry pro vozidla, čištění, leštění a mytí automobilů a jiných dopravních prostředků, obnova použitých nebo částečně zničených motorů a strojů, opravy, údržba a servis autodoplňků a autopříslušenství, pneuservis - odborné opravy a výměna pneumatik, kol, duší, vyvažování kol automobilů, odborné poradenství v oblasti údržby dopravních prostředků a pneumatik, montáž,

demontáž, vulkanizace a protektorování pneumatik, poskytování servisních informací; (43) hostinská činnost, hotelové služby.

(590) Barevná

(730) **ASTOR PARK s.r.o.**, Rakovecká 35, Brno-Bystrc, 63500, CZ

(740) Patentová a známková kancelář, Ing. Jaromír Příklad, Včelín 1161, Hulín, 76824

(210) **O-509612**

(220) 02.12.2013

(320) 02.12.2013

(511) 5, 44

(540)

**ENTICON SIMETICON +
SACCHAROMYCES BOULARDII**

(510) (5) farmaceutické výrobky; (44) lékárnické a lékařské služby.

(730) **Glenmark Pharmaceuticals, s.r.o.**, Hvězdova 1716/2b, Praha 4, 14078, CZ

(210) **O-509614**

(220) 02.12.2013

(320) 02.12.2013

(511) 35, 36, 45

(540)



(510) (35) propagační činnost, reklama; (36) pojištění, služby finanční, služby peněžní, služby nemovitostní; (45) právní služby.

(730) **AFONIN Valeriy**, J.Suka 259/7, Most, 43401, CZ

(210) **O-509631**

(220) 03.12.2013

(320) 03.12.2013

(511) 16, 35, 41

(540)

**VETERÁN ZPRAVODAJ SVAZU
ZÁVODNÍKŮ VETERÁNŮ AČR**

(510) (16) papír, lepenka a výrobky z těchto materiálů, tiskárenské výrobky, fotografie, papírenské zboží, kancelářské potřeby (s výjimkou nábytku), učební a vyučovací pomůcky (s výjimkou přístrojů); (35) propagační činnost, reklama, kancelářské práce; (41) organizování a pořádání sportovních podniků, soutěží a dalších akcí, poskytování a zprostředkování informací z oblasti motoristického sportu v rámci této třídy, obrazové zpravodajství a zpravodajské služby z příslušné oblasti motoristického sportu, vzdělávání, poskytování a sběr informací pro motoristickou veřejnost v rámci této třídy, uchovávání památek historického vývoje motorismu, archivace, dokumentace (tvorba dokumentárních pořadů).

(730) **Svaz závodníků veteránů AČR**, Opletalova 1337/29, Praha 1, 11000, CZ

(210) **O-509719**

(220) 05.12.2013

(320) 05.12.2013

(511) 9, 38, 42

(540)

BONERIX

(510) (9) elektronické multimediální aplikace, multimediální nebo informační katalogy v elektronické podobě, elektronické časopisy, elektronická periodika a knihy, informace a záznamy v elektronické podobě, data a

(nebo) databáze a (nebo) informační produkty na nosičích a (nebo) v elektronických, datových, informačních a telekomunikačních sítích, telefony a jejich příslušenství, telefonní automaty, telefonní ústředny, počítače a počítačové periferie a terminály, počítačový software a hardware, paměťová média (nosiče dat a informací) nahraná i nenahraná, síťové komponenty potřebné pro připojení počítačů a telefonů k datovým a počítačovým sítím (modemy, síťové karty, routery, rozbočovače, huby, switche, bridge a tak dále), čipové a elektronické karty včetně platebních, databáze a (nebo) informační produkty na nosičích a (nebo) v elektronických, datových, informačních a telekomunikačních sítích, související software a hardware, multimediální aplikace, přístroje pro záznam, přenos, převod a reprodukci zvuku, obrazu a (nebo) dat; (38) telekomunikace, komunikace prostřednictvím počítačových terminálů, komunikace prostřednictvím počítačových sítí, elektronické, telekomunikační nebo informační síť, informační služby na Internetu (informační kancelář), provozování elektronických nástěnek, diskuzních skupin a fór a poskytování přístupu k on-line informačním službám a databázím, telekomunikační, směrovací, spojovací a datové služby, poradenská, konzultační a zprostředkovatelská činnost v oblasti spojů, telekomunikací a datových služeb, pronájem telekomunikačních okruhů, pronájem telekomunikačních zařízení a přístrojů včetně telefonů, telematické služby, poskytování telekomunikačního připojení k počítačovým sítím, zřizování a provozování veřejných, účelových a privátních telekomunikačních sítí, komunikace prostřednictvím telefonů a počítačů, služby elektronické pošty, služby multimediálních a textových zpráv, teletext a služby s ním spojené, služby hlasové schránky, provozování internetového portálu, televizní vysílání, komunikace (telefonní), posílání zpráv, poskytování telekomunikačních připojení ke globální síti, směrovací a spojovací služby pro telekomunikace, telefonické služby, telefony (komunikace pomocí -), telekomunikace (informace o -), telekomunikační kanály (poskytování kanálů) pro teleshoppingové služby, telekonference (služby dálkových konferencí), výzvy (služby poskytované rádiem, telefonem nebo jinými elektronickými komunikačními prostředky), poskytování služby Internet, manipulace a pronájem přístupového času k datovým sítím a databankám; (42) vědecké a technologické služby a s nimi spojený výzkum a návrhy, průmyslové analýzy a výzkum, návrhy a vývoj počítačového hardwaru a softwaru, inženýrské služby, počítačové programování, služby programátorů, vývoj technických odborných posudků, výzkum v oblasti obchodní právní ochrany (technické a právní), technické konzultace a činnosti znalců v rámci této třídy, pronájem přístrojů pro zpracování informací a počítačů, projektování a plánování telekomunikačního vybavení, předpovědi počasí, výzkum v oblasti telekomunikačních technologií.

(730) **Bonerix s.r.o.**, Za Brumlovkou 266/2, Praha 4 - Michle, 14000, CZ

(210) **O-509720**

(220) 05.12.2013

(320) 05.12.2013

(511) 9, 38, 42

(540)



(510) (9) elektronické multimediální aplikace, multimediální nebo informační katalogy v elektronické podobě, elektronické časopisy, elektronická periodika a knihy, informace a záznamy v elektronické podobě, data a (nebo) databáze a (nebo) informační produkty na nosičích a (nebo) v elektronických, datových, informačních a telekomunikačních sítích, telefony a jejich příslušenství, telefonní automaty, telefonní ústředny, počítače a počítačové periferie a terminály, počítačový software a hardware, paměťová média (nosiče dat a informací) nahraná i nenahraná, síťové komponenty potřebné pro připojení počítačů a telefonů k datovým a počítačovým sítím (modemy, síťové karty, routery, rozbočovače, huby, switche, bridge a tak dále), čipové a elektronické karty včetně platebních, databáze a (nebo) informační produkty na nosičích a (nebo) v

elektronických, datových, informačních a telekomunikačních sítích, související software a hardware, multimediální aplikace, přístroje pro záznam, přenos, převod a reprodukci zvuku, obrazu a (nebo) dat; (38) telekomunikace, komunikace prostřednictvím počítačových terminálů, komunikace prostřednictvím počítačových sítí, elektronické, telekomunikační nebo informační sítě, informační služby na Internetu (informační kancelář), provozování elektronických nástěnek, diskuzních skupin a fór a poskytování přístupu k online informačním službám a databázím, telekomunikační, směrovací, spojovací a datové služby, poradenská, konzultační a zprostředkovatelská činnost v oblasti spojů, telekomunikací a datových služeb, pronájem telekomunikačních okruhů, pronájem telekomunikačních zařízení a přístrojů včetně telefonů, telematické služby, poskytování telekomunikačního připojení k počítačovým sítím, zřizování a provozování veřejných, účelových a privátních telekomunikačních sítí, komunikace prostřednictvím telefonů a počítačů, služby elektronické pošty, služby multimediálních a textových zpráv, teletext a služby s ním spojené, služby hlasové schránky, provozování internetového portálu, televizní vysílání, komunikace (telefonní), posílání zpráv, poskytování telekomunikačních připojení ke globální síti, směrovací a spojovací služby pro telekomunikace, telefonické služby, telefony (komunikace pomocí -), telekomunikace (informace o -), telekomunikační kanály (poskytování kanálů) pro teleshoppingové služby, telekonference (služby dálkových konferencí), výzvy (služby poskytované rádiem, telefonem nebo jinými elektronickými komunikačními prostředky), poskytování služby Internet, manipulace a pronájem přístupového času k datovým sítím a databankám; (42) vědecké a technologické služby a s nimi spojený výzkum a návrhy, průmyslové analýzy a výzkum, návrhy a vývoj počítačového hardwaru a softwaru, inženýrské služby, počítačové programování, služby programátorů, vývoj technických odborných posudků, výzkum v oblasti obchodní právní ochrany (technické a právní), technické konzultace a činnosti znalců v rámci této třídy, pronájem přístrojů pro zpracování informací a počítačů, projektování a plánování telekomunikačního vybavení, předpovědi počasí, výzkum v oblasti telekomunikačních technologií.

(590) Barevná

(730) **Bonerix s.r.o.**, Za Brumlovkou 266/2, Praha 4 - Michle, 14000, CZ

(210) **O-509738**

(220) 05.12.2013

(320) 05.12.2013

(511) 9, 37, 38

(540)

PROMSAT

(510) (9) přístroje telekomunikační a satelitní techniky a jejich součásti, přístroje pro záznam, převod a reprodukci zvuku/obrazu, audio-vizuální technika a její součásti, přístroje pro televizní nebo satelitní příjem a vysílání, antény všeho druhu, přístroje filmové, optické a fotografické, televizory a projektoři, přístroje pro čtení informací, přístroje pro kódování a dekodování informací a signálů, elektronické kódy, přístroje pro zpracování informací, počítače, telekomunikační a počítačové sítě, WiFi sítě, počítačové programy - software, elektronické počítačové informační a řídicí systémy, internetové aplikace, elektronické nosiče dat - paměťová média všeho druhu (nahraná i nenahraná), příslušenství k telekomunikační technice, výpočetní technice a spotřební elektronice spadající do této třídy, přístroje pro měření, regulaci, vážení, kontrolu a signalizaci, navigační přístroje, zabezpečovací technika pro vizuální a elektronickou ochranu, kamerové a monitorovací systémy, pulty centrální ochrany, přístroje pro vedení, výrobu, přepínání, přeměnu, akumulaci, regulaci nebo řízení elektrického proudu, elektročástky všeho druhu, elektroinstalační materiály, elektrické vodiče, elektrické kabely, optické kabely, baterie, elektrické akumulátory; (37) servisně-montážní a opravárenské činnosti, montáž, údržba a servis elektrických a elektronických přístrojů a zařízení, montáž, údržba a servis telekomunikačních techniky, výpočetní techniky, zabezpečovací techniky a spotřební elektroniky, servisně-montážní služby v oblasti elektro, instalace antén, kabelových rozvodů, strukturované kabeláže, výstavbu WIFI sítí, kamerových systémů a připojení k internetu, poskytování pozáručního servisu pro elektrické a elektronické přístroje, stavebně-montážní činnosti, stavební činnost, provádění staveb včetně jejich změn, udržovacích prací na nich a jejich odstraňování, servis, montáž a opravy průmyslových strojů a zařízení, demontáže průmyslových strojů a zařízení, demontáže elektrických a elektronických zařízení, poradenství a poskytování informací v servisně-montážních a stavebních činnostech; (38) telekomunikační služby, přenos dat pomocí telekomunikační, satelitní, navigační a počítačové techniky, vysílací služby, televizní, rádiové a satelitní vysílání, vysílání kabelové televize,

poskytování telekomunikačních připojení k telekomunikačním a počítačovým sítím, spojení pomocí sítí optických vláken, počítačová komunikace, elektronická pošta, pronájem telekomunikační techniky, zprostředkování v telekomunikačních službách, poradenství a poskytování informací v oblasti telekomunikací.

(730) **PROMSAT CZ s.r.o.**, Branická 1876/167, Praha 4 - Krč, 14000, CZ

(740) Ing. Jiří Štělák, Šumberova 42, Praha 6, 16200

(210) **O-509739**

(220) 05.12.2013

(320) 05.12.2013

(511) 21, 35, 40, 42

(540)



(510) (21) potřeby (výrobky) pro domácnost a kuchyň všeho druhu spadající do této třídy, nádobí, misky, mísy, sklenice, hrnečky, kalíšky, kelímky, talíře, tácky, nádoby pro nápoje a potraviny, skleněné uzávěry a zátky, nádoby pro nápoje a potraviny jednorázové z papíru a umělých hmot, nádoby pro nápoje a potraviny ze skla, lahve, lahvičky, dózy, tuby, odměrky a dávkovače pro výrobky určené pro domácnost (kuchyň), lahve, lahvičky, dózy, tuby, odměrky a dávkovače (prázdné) jako obaly pro různé výrobky (potraviny, kosmetiku, hygienu, farmacii nebo jiné univerzální použití), flakóny na parfémy, lékovky, rozprašovače a dávkovače pro domácnost a kuchyň, sklo, keramika a plasty pro domácnost (kuchyň) spadající do této třídy; (35) maloobchodní, velkoobchodní a elektronický prodej obalů všeho druhu, potřeb pro domácnost a kuchyň, kosmetických výrobků, farmaceutických výrobků a papíru, obchodní zastoupení podnikatelských subjektů a výrobců, předvádění výrobků, distribuce reklamních vzorků výrobků, zasilání reklamních materiálů zákazníkům, reklamní a marketingová činnost, inzerce, průzkumy trhu, obchodní nebo podnikatelský průzkum, organizování a pořádání reklamních a prodejních akcí, obchodní poradenství, činnost podnikatelských, organizačních a ekonomických poradců, poskytování obchodních a podnikatelských informací, poskytování obchodních slev, obchodní zprostředkování a pomoc při řízení obchodní činnosti, automatizované zpracování a správa obchodních dat, administrativní činnosti, kopírování dokumentů; (40) zpracování a úprava materiálů, zpracování plastu, skla, papíru a kartónu, zpracování materiálů pro obalový průmysl, polygrafické činnosti, tisk, tisk a potisk výrobků a jejich obalů, recyklace plastu, skla, papíru a kartónu, poradenství a poskytování informací z oblasti zpracování materiálů a polygrafie; (42) průmyslový design, navrhování obalů výrobků, technický výzkum a vývoj, výzkum a vývoj v obalovém průmyslu, projektová a inženýrská činnost, počítačová grafika, kontrolní, testovací, zkušební a laboratorní činnosti, zkoušky materiálů, programování počítačů a průmyslových strojů, poradenství v průmyslovém designu a navrhování obalů výrobků.

(590) Barevná

(730) **GALAPACK, spol. s r.o.**, Ulrychova 1726/2, Praha 6, 16200, CZ

(740) Ing. Jiří Štělák, Šumberova 42, Praha 6, 16200

(210) **O-509751**

(220) 06.12.2013

(320) 06.12.2013

(511) 19, 37

(540)



- (510) (19) stavební materiál nekovový, dekorační stěrky na stěny a podlahy; (37) provádění dekoračních povrchů stěn a podlah ve stavebnictví.
(590) Barevná
(730) **FINAL s.r.o.**, Božkov 66, Mnichovice, 25164, CZ

- (210) **O-509777**
(220) 06.12.2013
(320) 06.12.2013
(511) 9, 35, 38, 42
(540)



- (510) (9) výpočetní technika všeho druhu, včetně periferních zařízení a komunikačních zařízení, telekomunikační technika všeho druhu, včetně interface pro spojení s výpočetní technikou, počítače-hardware, včetně počítačových doplňků, uživatelské počítače, přenosné počítače, mikropočítače, notebooky a laptopy, polovodiče, mikroprocesory, integrované obvody, sady počítačových čipů, základní deska počítače a přídatné desky, deska na počítačovou grafiku, hardware pro počítačovou síť, adaptéry pro počítačovou síť, přepínače, směrovače a vedlejší ústředny, počítačové periférie a elektronické zařízení na použití s počítači, počítačové klávesnice, počítačové myši (lokátory), počítačové vstupní zařízení, monitory, video přístroje, desky s plošnými spoji na video, videopásky a videokazety, přístroje a zařízení pro záznam, zpracování, příjem, reprodukci, přenos, modifikaci, komprimování a dekomprimování, přístroje a zařízení pro vysílání, míšení a nebo rozšiřování zvuku, videozáznamů, obrázků, grafiky a dat, přístroje na zkoušení a kalibrování počítačových součástek, set-top boxes (část hardwaru spojeného s televizním přijímačem, jemuž umožňuje propojení s Internetem, jinými kabelovými/digitálními zdroji a tak fungovat jako počítač), počítačové programy na řízení sítě, počítačové obslužné programy, systémový software na provoz počítačů, počítačové programy na záznam, zpracování, příjem, reprodukci, přenos, modifikaci, komprimování a dekomprimování dat, počítačové programy na vytváření webovských stránek, počítačové programy na přístup a použití Internetu, přístroje pro zpracování informací, nosiče dat magnetické, magnetická média, nosiče dat optické, nosiče zvukových nahrávek, nosiče software, videokazet, CD disky, kancelářská technika, jako tiskárny, telefony, faxy, kopírovací stroje a skartovače, přístroje a nástroje vědecké, přístroje a nástroje navigační, přístroje a nástroje geodetické a přístroje pro bezdrátovou telegrafii, fotoaparáty, digitální fotoaparáty, fotoelektrické buňky, fotobuňky, speciální pouzdra na fotografické aparáty, sušičky na fotografické snímky-pozitivy, lešticí zařízení na fotografické snímky (pozitivy), fotokomory, fotolampy do temných komor, fotometry, paměťová média pro digitální fotoaparáty, fotografické filtry, odkapávače k fotografickým účelům, spouště uzávěrů (součást fotografických přístrojů), stabilizátory pro osvětlovací přístroje, stativy na fotoaparáty, UV filtry pro fotografické účely, zvětšovací přístroje, přístroje a nástroje k měření a vážení, přístroje a nástroje signalizační, přístroje a nástroje pro účely záchranné a učební, přístroje pro záznam a reprodukci mluveného slova, rozhlasové a televizní

přijímače a vysílače, satelitní přijímače, gramofony, audiovizuální technika všeho druhu, magnetofony všeho druhu, kancelářské stroje děrovací, zařízení na zpracování dat, zapisovací pokladny a počítačové stroje, přenosné propojovací mezipřipojky pro hlavní počítače, měřicí přístroje a nástroje, měřicí přístroje se záznamovými prvky, měřiče elektřiny a elektrické měřicí přístroje, elektrické a elektronické zařízení pro výpočet a předávání statistických údajů a informací, jakož i pro dohled, ověřování a dálkové ovládání průmyslových operací, nahrané programy operačních systémů, elektrotechnické přístroje spadající do této třídy; (35) zprostředkování obchodu s uvedenými výrobky zařazenými ve třídě 9, pomoc při řízení obchodní činnosti, obchodní administrativa, kancelářské práce, odborné obchodní poradenství, obchodní nebo podnikatelské informace, zprostředkování obchodních kontaktů, provádění obchodních operací, kopírování nebo rozmnožování (reprodukce) dokumentů, dokladů, reklama (on-line) na počítačové komunikační síti, on-line inzerce, vyhledávání informací v počítačových souborech, pronájem reklamního času ve všech komunikačních médiích, poskytování obchodních informací a obchodních služeb pomocí Internetu s uvedenými výrobky zařazenými ve tř. 9, zprostředkování internetového obchodu s uvedenými výrobky zařazenými ve tř. 9, komerční využití Internetu v oblastech komerčních internetových médií a vyhledávacích služeb, vyhledávání dat v počítačových souborech, prezentace uživatelů na stránkách World Wide Web v počítačové síti Internet, fyzický převod a konverze údajů a dokumentů z fyzických médií na elektronická média v rámci této třídy, systemizace informací do počítačových databází, překlad informací do počítačové databáze, správa databází, porovnávání dat v počítačových databázích, počítačové řízení databází, nábor zaměstnanců, reklama, propagace, inzerce, rozšiřování reklamních nebo inzertních materiálů, rozšiřování reklamních materiálů zákazníkům (letáky, prospekty, tisky, vzorky), vydávání reklamních materiálů, publikování reklamních textů, statistické informace, zpracování textů, účetnictví, vedení kartoték v počítači, aktualizování reklamních materiálů, analýzy nákladů, daňové příznání (příprava a vyhotovení), hospodářské (ekonomické) prognózy, marketing, marketingové studie, obchodní nebo podnikatelský průzkum, průzkum trhu, průzkum veřejného mínění, dražby, oceňování obchodních podniků, posuzování efektivnosti provozu a racionalizace práce, pronájem kancelářských strojů a přístrojů, předvádění zboží, vzorky zboží (distribuce), zprostředkovatelské práce - všechny výše uvedené služby s výjimkou služeb souvisejících se zprostředkováním obchodu a poradenstvím v oblasti elektronických zařízení, kancelářské, telekomunikační, výpočetní a měřicí techniky, automatizované zpracování dat; (38) počítačová komunikace, spoje (komunikace), služby, které dovolují alespoň jedné osobě komunikovat s druhou osobou služby, které spočívají v rozšiřování rádiových a televizních programů, elektronická pošta, posílání zpráv, provozování počítačových sítí, telekomunikační služby, poskytování telekomunikačního připojení do světové počítačové sítě, služby zabezpečující vstup do telekomunikačních sítí, telekonferenční služby, poskytování uživatelského přístupu do světové počítačové sítě, komunikace pomocí počítačových terminálů, telegrafu, dálkopisu, telefonu, mobilních telekomunikačních síťových služeb s využitím drátového vedení a/nebo satelitů a/nebo mikrovlnného spojení a/nebo rádiového spojení, pronájem přístrojů a zařízení pro přenos zpráv a informací, přenos informací prostřednictvím Internetu, přenášání pomocí satelitních družic, přenášání telegramů, přenos faxem, přenos zpráv a obrázků pomocí počítače, spojení pomocí sítí optických vláken, služby zabezpečující audiovizuální komunikaci prostřednictvím informačních a telekomunikačních sítí, zejména počítačové sítě Internet, satelitu, poskytování přístupu k Internetu, počítačová komunikace prostřednictvím internetové domény, šíření a poskytování informací, interaktivních, grafických a multimediálních sdělení prostřednictvím globálních telekomunikačních sítí a Internetu v rámci této třídy, pronájem času na přístup do počítačových databází; (42) poradenská činnost v oborech výpočetní techniky, kancelářské techniky, telekomunikační techniky a zařízení, elektronických zařízení, měřicích přístrojů a zařízení pro bezdrátový přenos dat, zvuku a obrazu, projektční a technologické služby v uvedených oborech, studie technických projektů, inženýrské práce (expertizy), měření a vypracování analýzy počítačových sítí, zhotovování kopií počítačových programů, výzkum a vývoj systémů pro elektronické obchodování a informačních technologií, pronájem počítačů, pronájem počítačového software, počítačové programování, tvorba software, software-návrhy, převod a konverze počítačových programů a údajů (kromě fyzické konverze), převod a konverze údajů a dokumentů z fyzických médií na elektronická média, tvorba a údržba počítačových stránek (WEB) pro zákazníky, hostování na počítačových stránkách (WEB), instalace počítačových programů, návrh počítačových systémů, programování internetových databázových systémů a internetových

aplikací, konstrukce WWW prezentací a řešení WWW serverů, aktualizace počítačových programů a jejich údržba, pronájem času na přístup do počítačových databází. (540)

(590) Barevná

(730) **Data Servis - informace s.r.o.**, Jaklovecká 1379/9, Ostrava - Slezská Ostrava, 71000, CZ

(740) Ing. Pavel Nádvorník s.r.o., Sokola Tůmy 1099/1, Ostrava-Mariánské Hory, 70900

(210) **O-509778**

(220) 06.12.2013

(320) 06.12.2013

(511) 35, 36, 41, 42

(540)



(510) (35) analýzy nákladů, dodavatelské služby pro třetí osoby, marketing, marketingové studie, nábor zaměstnanců, služby a poradenství v obchodní činnosti, obchodní management a podnikové poradenství, obchodní reklama pro třetí osoby, personální poradenství, pomoc při řízení obchodní činnosti, pořádání veletrhů pro obchodní a reklamní účely, prezentace výrobků v komunikačních médiích pro účely maloobchodu, příprava mezd a výplatních listin, psaní reklamních textů, reklama a propagace, reklama on-line v počítačové síti, činnost reklamní agentury, služby a poradenství v obchodní činnosti, účetnictví, zprostředkovatelný práce; (36) burzovní makléřství, finanční analýzy, finanční poradenství, informace o pojištění, home banking - domácí bankovní služby, realitní kanceláře, kapitálové investice, finanční konzultační služby, konzultační služby v oblasti pojišťovnictví, makléřské služby, obchodování s nemovitostmi, oceňování nemovitostí, poradenství v oblasti pojištění, pronájem nemovitostí, správa nemovitostí, zprostředkování pojištění; (41) koučing a školení, organizování a vedení konferencí a kongresů, organizování kulturních nebo vzdělávacích výstav, organizování soutěží vzdělávacích nebo zábavných, pomoc při výběru povolání, poradenství pro volbu povolání, pořádání a řízení pracovních setkání a školení; (42) architektonické poradenství, inženýrské práce a expertizy, konzultace v oblasti webového designu, stavební projekce, tvorba s správou webových stránek pro třetí osoby.

(590) Barevná

(730) **Hadáček Ladislav**, Pod Bory 346, Králův Dvůr, 26701, CZ

(210) **O-509779**

(220) 06.12.2013

(320) 06.12.2013

(511) 35, 36, 42



(510) (35) analýzy nákladů, dodavatelské služby pro třetí osoby, marketing, marketingové studie, nábor zaměstnanců, služby a poradenství v obchodní činnosti, obchodní management a podnikové poradenství, obchodní reklama pro třetí osoby, personální poradenství, pomoc při řízení obchodní činnosti, pořádání veletrhů pro obchodní a reklamní účely, prezentace výrobků v komunikačních médiích pro účely maloobchodu, příprava mezd a výplatních listin, psaní reklamních textů, reklama a propagace, reklama on-line v počítačové síti, činnost reklamní agentury, služby a poradenství v obchodní činnosti, účetnictví, zprostředkovatelný práce; (36) burzovní makléřství, finanční analýzy, finanční poradenství, informace o pojištění, home banking - domácí bankovní služby, realitní kanceláře, kapitálové investice, finanční konzultační služby, konzultační služby v oblasti pojišťovnictví, makléřské služby, obchodování s nemovitostmi, oceňování nemovitostí, poradenství v oblasti pojištění, pronájem nemovitostí, správa nemovitostí, zprostředkování pojištění; (42) architektonické poradenství, inženýrské práce a expertizy, konzultace v oblasti webového designu, stavební projekce, tvorba s správou webových stránek pro třetí osoby.

(590) Barevná

(730) **Hadáček Ladislav**, Pod Bory 346, Králův Dvůr, 26701, CZ

(210) **O-509780**

(220) 06.12.2013

(320) 06.12.2013

(511) 35, 36, 41, 42

(540)



(510) (35) analýzy nákladů, dodavatelské služby pro třetí osoby, marketing, marketingové studie, nábor zaměstnanců, služby a poradenství v obchodní činnosti, obchodní management a podnikové poradenství, obchodní reklama pro třetí osoby, personální poradenství, pomoc při řízení obchodní činnosti, pořádání veletrhů pro obchodní a reklamní účely, prezentace výrobků v komunikačních médiích pro účely maloobchodu, příprava mezd a výplatních listin, psaní reklamních textů, reklama a propagace, reklama on-line v počítačové síti, činnost reklamní agentury, služby a poradenství v obchodní činnosti, účetnictví, zprostředkovatelný práce; (36) burzovní makléřství, finanční analýzy, finanční poradenství, informace o pojištění, home banking - domácí bankovní služby, realitní kanceláře, kapitálové investice, finanční konzultační služby, konzultační služby v oblasti pojišťovnictví, makléřské služby, obchodování s nemovitostmi, oceňování nemovitostí, poradenství v oblasti pojištění, pronájem nemovitostí, správa nemovitostí, zprostředkování pojištění; (41) koučing a školení, organizování a vedení konferencí a kongresů, organizování kulturních nebo vzdělávacích výstav, organizování soutěží vzdělávacích nebo zábavných, pomoc při výběru povolání, poradenství pro volbu povolání, pořádání a řízení pracovních setkání a školení; (42) architektonické

poradenství, inženýrské práce a expertizy, konzultace v oblasti webového designu, stavební projekce, tvorba s správa webových stránek pro třetí osoby.

(590) Barevná
(730) **Hadáček Ladislav**, Pod Bory 346, Králův Dvůr, 26701, CZ

(210) **O-509781**

(220) 06.12.2013
(320) 06.12.2013
(511) 35, 36, 41
(540)



(510) (35) analýzy nákladů, dodavatelské služby pro třetí osoby, marketing, marketingové studie, nábor zaměstnanců, služby a poradenství v obchodní činnosti, obchodní management a podnikové poradenství, obchodní reklama pro třetí osoby, organizování výstav komerčních nebo reklamních, personální poradenství, pomoc při řízení obchodní činnosti, pořádání veletrhů pro obchodní a reklamní účely, prezentace výrobků v komunikačních médiích pro účely maloobchodu, příprava mezd a výplatních listin, psaní reklamních textů, předvádění zboží, reklama a propagace, reklama on-line v počítačové síti, činnost reklamní agentury, služby a poradenství v obchodní činnosti, účetnictví, psychologické testování pro výběr zaměstnanců, zprostředkovatelný práce, reklamní nebo inzertní materiály s jejich rozšiřováním, reklamní texty - vydávání, zveřejnění, oznámení, vyhlášení a publikování, zaslání reklamních materiálů zákazníkům; (36) burzovní makléřství, finanční analýzy, finanční poradenství, informace o pojištění, home banking - domácí bankovní služby, realitní kanceláře, kapitálové investice, finanční konzultační služby, konzultační služby v oblasti pojišťovnictví, makléřské služby, obchodování s nemovitostmi, oceňování nemovitostí, poradenství v oblasti pojištění, pronájem nemovitostí, správa nemovitostí, zprostředkování pojištění; (41) koučing a školení, organizování a vedení konferencí a kongresů, organizování kulturních nebo vzdělávacích výstav, organizování soutěží vzdělávacích nebo zábavných, pomoc při výběru povolání, poradenství pro volbu povolání, pořádání a řízení pracovních setkání a školení.

(590) Barevná
(730) **Hadáček Ladislav**, Pod Bory 346, Králův Dvůr, 26701, CZ

(210) **O-509782**

(220) 06.12.2013
(320) 06.12.2013
(511) 35, 36, 41
(540)



(510) (35) analýzy nákladů, dodavatelské služby pro třetí osoby, marketing, marketingové studie, nábor zaměstnanců, služby a poradenství v obchodní činnosti, obchodní management a podnikové poradenství, obchodní reklama pro třetí osoby, organizování výstav komerčních nebo

reklamních, personální poradenství, pomoc při řízení obchodní činnosti, pořádání veletrhů pro obchodní a reklamní účely, prezentace výrobků v komunikačních médiích pro účely maloobchodu, příprava mezd a výplatních listin, psaní reklamních textů, předvádění zboží, reklama a propagace, reklama on-line v počítačové síti, činnost reklamní agentury, služby a poradenství v obchodní činnosti, účetnictví, psychologické testování pro výběr zaměstnanců, zprostředkovatelný práce, reklamní nebo inzertní materiály s jejich rozšiřováním, reklamní texty - vydávání, zveřejnění, oznámení, vyhlášení a publikování, zaslání reklamních materiálů zákazníkům; (36) burzovní makléřství, finanční analýzy, finanční poradenství, informace o pojištění, home banking - domácí bankovní služby, realitní kanceláře, kapitálové investice, finanční konzultační služby, konzultační služby v oblasti pojišťovnictví, makléřské služby, obchodování s nemovitostmi, oceňování nemovitostí, poradenství v oblasti pojištění, pronájem nemovitostí, správa nemovitostí, zprostředkování pojištění; (41) informace o výchově a vzdělávání, vydávání knih, koučing a školení, organizování a vedení konferencí a kongresů, organizování kulturních nebo vzdělávacích výstav, organizování soutěží vzdělávacích nebo zábavných, pomoc při výběru povolání, poradenství pro volbu povolání, pořádání a řízení pracovních setkání a školení, poskytování on-line elektronických publikací bez možnosti stažení, pořádání a řízení školení, vydávání elektronických knih a časopisů on-line.

(590) Barevná
(730) **Hadáček Ladislav**, Pod Bory 346, Králův Dvůr, 26701, CZ

(210) **O-509787**

(220) 06.12.2013
(320) 06.12.2013
(511) 9, 11, 19, 35, 37, 42
(540)

exclusive
PARKET ATELIER

(510) (9) přístroje a nástroje vědecké, námořní, geodetické, fotografické, filmové, optické, přístroje pro vážení, měření, signalizaci, kontrolu, záchranu a přístroje pro vyučování, přístroje a nástroje pro vedení, přepínání, přeměnu, akumulaci, regulaci nebo řízení elektrického proudu, přístroje pro záznam, převod, reprodukci zvuku nebo obrazu, nosiče dat magnetické, záznamové disky, kompaktní disky, dvd a ostatní digitální záznamové nosiče, ústrojí pro přístroje na mince, pokladny registrační, kalkulačky, zařízení na zpracování dat, počítače, počítačový software, hasicí přístroje; (11) přístroje pro osvětlení, topení, výrobu páry, pro vaření, přístroje chladicí, pro sušení, ventilaci, rozvod vody a sanitární zařízení; (19) stavební materiály nekovové, neohebné trubky nekovové pro stavebnictví, asfalt, směla, přenosné konstrukce nekovové, nekovové pomníky; (35) propagační činnost, reklama, pomoc při řízení obchodní činnosti, obchodní administrativa, kancelářské práce; (37) stavebnictví, opravy, instalační služby; (42) vědecké a technologické služby v průmyslu, navrhování a vývoj počítačového hardware a software.

(730) **Parket Atelier s.r.o.**, Budějovická 1035, Jesenice u Prahy, 25242, CZ

(210) **O-509788**

(220) 06.12.2013
(320) 06.12.2013
(511) 9, 16, 35, 37, 41, 42

(540)

rezident
Unikátní magazín pro moderní architekturu, design a stavbu

(510) (9) přístroje a nástroje vědecké, námořní, geodetické, fotografické, filmové, optické, přístroje pro vážení, měření, signalizaci, kontrolu, záchranu a přístroje pro vyučování, přístroje a nástroje pro vedení, přepínání, přeměnu, akumulaci, regulaci nebo řízení elektrického proudu, přístroje pro záznam, převod, reprodukci zvuku nebo obrazu, nosiče dat magnetické, záznamové disky, kompaktní disky, dvd a ostatní, digitální záznamové nosiče, ústrojí pro přístroje na mince, pokladny registrační, kalkulačky, zařízení na zpracování dat, počítače, počítačový software, hasicí přístroje; (16) papír, lepenka a výrobky z těchto materiálů, tiskárenské výrobky, potřeby pro knižní vazby, fotografie, papírenské zboží, lepidla pro papírenství nebo domácnost, materiál pro umělce, štetce, psací stroje, kancelářské potřeby, plastické obaly, tiskařské typy, štočky; (35) propagační činnost, reklama, pomoc při řízení obchodní činnosti, obchodní administrativa, kancelářské práce; (37) stavebnictví, opravy, instalační služby; (41) výchova, vzdělávání, zábava, sportovní a kulturní aktivity; (42) vědecké a technologické služby a související výzkum a projektování, analytické a výzkumné služby v průmyslu, navrhování a vývoj počítačového hardwaru a softwaru.

(590) Barevná

(730) **Parket Atelier s.r.o.**, Budějovická 1035, Jesenice u Prahy, 25242, CZ

(210) **O-509789**

(220) 06.12.2013

(320) 06.12.2013

(511) 3, 5

(540)

ADRIAXYL

(510) (3) kosmetika, nosní spreje a nosní kapky nikoliv pro lékařské účely; (5) farmaceutické přípravky, nosní spreje a nosní kapky.

(730) **Abbott Products Operations AG**, Hegenheimermattweg 127, 4123 Allschwil, CH

(740) Zeiner & Zeiner v.o.s., Mgr. Karel Šindelka, Maiselova 15, Praha 1, 11000

(210) **O-509790**

(220) 06.12.2013

(320) 06.12.2013

(511) 3, 5

(540)

XYLAQUA

(510) (3) kosmetika, nosní spreje a nosní kapky nikoliv pro lékařské účely; (5) farmaceutické přípravky, nosní spreje a nosní kapky.

(730) **Abbott Products Operations AG**, Hegenheimermattweg 127, 4123 Allschwil, CH

(740) Zeiner & Zeiner v.o.s., Mgr. Karel Šindelka, Maiselova 15, Praha 1, 11000

(210) **O-509985**

(220) 13.12.2013

(320) 13.12.2013

(511) 16, 35, 41

(540)

NAKLADATELSTVÍ
KUKA

(510) (16) brožury, alba, atlasy, časopisy, fotografie, grafické reprodukcce, grafiky, jízdní řády (tiskoviny), katalogy, knižní zarážky, knihy, knížky (brožované), záložky do knih, komiksy, lepty, letáky, listky, manuály, mapy, noviny, obálky, obaly na spisy, oběžníky, oznámení, papír dopisní, paragony, periodika, plakáty, plány, podložky papírové pod sklenice, pohlednice, prospekty, příručky, publikace, rejstříky, ročenky, rytiny, samolepky, sešity, seznamy, školní potřeby, štítky pro adresy, štíty vývěsní z papíru nebo z lepenky, tiskopisy, tiskoviny, učební pomůcky kromě přístrojů, zápisníky (notesy), zpěvníky; (35) administrativní zpracování nákupních objednávek, aktualizování reklamních materiálů, data (vyhledávání -) v počítačových souborech (pro třetí osoby), dodavatelské služby pro třetí osoby (nákup výrobků a služeb pro jiné podniky), fotokopírování, informace (obchodní nebo podnikatelské -), komerční informace a rady pro spotřebitele (spotřebitelská poradna), marketing, obchodní reklama (pro třetí osoby -), organizování výstav (komerčních nebo reklamních), pronájem reklamní doby v komunikačních médiích, přepisování v rámci této třídy, psaní na stroji, psaní reklamních textů, reklama (propagace), reklamní nebo inzertní materiály (rozšiřování -), reklamní texty (vydávání, zveřejňování, oznámení, vyhlášení, publikování -), sekretářské služby, služby v oblasti grafické úpravy pro reklamní účely, poradenské služby v obchodní činnosti, těsnopis, stenografie, obchodní vedení umělecké agentury, venkovní reklama, vydávání reklamních nebo náborových, propagačních a inzertních textů, vyhledávání sponzorů, vylepování plakátů, výstřižková služba na zprávy, zasílání reklamních materiálů zákazníkům, zpracování textů; (41) elektronické publikování, fotografování, hudební produkce, knihy (vydávání -), kurzy korespondenční, náboženská výchova, plánování a organizování večírků, pořádání a řízení pracovních setkání, pořádání koncertů, poskytování on-line elektronických publikací, prázdninové tábory (zábava), profesní rekvalifikace, překladatelské služby, psaní scénářů, rekreace, reportérské služby, semináře, služby v oblasti grafické úpravy, jiné než pro reklamní účely, školení, texty (psaní textů) jiné než reklamní, texty (zveřejňování -) kromě reklamních, tlumočnické služby, vydávání elektronických knih a časopisů on-line, vydávání knih, vydávání textů, s výjimkou reklamních nebo náborových, vzdělávání, živé vystoupení (organizování -).

(730) **Nosková Věra**, Pod Nuselskými schody 3, Praha 2, 12000, CZ

Nosek Jiří, Pod Nuselskými schody 3, Praha 2, 12000, CZ

(210) **O-510072**

(220) 17.12.2013

(320) 17.12.2013

(511) 3, 5, 7, 9, 12, 20, 21, 25

(540)

FACILITY
PROFESSIONAL

(510) (3) kosmetika, parfumerie, drogerie, přípravky pro bělení, prostředky pro praní, přípravky pro čištění, leštění, odmašťování a broušení, autokosmetika, prostředky pro úklid, prostředky pro odstraňování skvrn; (5) dezinfekční prostředky, prostředky k ničení plevele, k hubení

živočišných škůdců, pesticidy, herbicidy, insekticidy, výrobky dietetické pro léčebné účely, potravinové přípravky a doplňky všeho druhu s léčebnými účinky, vitamínové přípravky s léčebnými účinky; (7) čisticí stroje a zařízení, zametací stroje, vysavače pro průmyslové účely, mycí stroje, mycí zařízení pro vozidla, komunální čisticí technika, elektrické vysavače prachu; (9) výpočetní technika, zařízení a software pro zabezpečení a ostrahu osob a budov, bezpečnostní a poplašná zařízení, alarmy, ochranné oděvy, ochranné pomůcky jako přilby, brýle, rukavice a boty - v rámci této třídy; (12) mechanické a ruční úklidové pojízdné vozíky exteriérové a interiérové zařazené do třídy 12; (20) fixní (upevněné) dávkovače, držáky, schránky a zásobníky na toaletní papír, ručníky, utěrky a na ostatní toaletní potřeby a dávkovače tekutých mýdel, vše vyrobené z plastů či jiných nekovových materiálů; (21) dávkovače, držáky, sušáky na prádlo, schránky a zásobníky na toaletní papír, ručníky, utěrky a na ostatní toaletní potřeby, dávkovače tekutých mýdel, vše vyrobené z kovů a jejich slitin, čisticí, mycí a úklidové nástroje a pomůcky, jako mycí houby, kartáče, stěrky, drátěnky, rukavice pro domácí použití, mopy, smetáky, kbelíky, vany a vaničky na praní, mísy, nádoby na vodu a na čisticí prostředky, štetky, výlevky, zvony na čištění odpadů, hadry na mytí, na čištění a na utírání prachu; (25) obuv, oděvy, pracovní oděvy a pracovní obuv - v rámci této třídy.

(730) **LIFRAGIN, s.r.o.**, Hrubčice 283, Hrubčice, 79821, CZ

(740) Ing. Zdeněk Kučera, Dlouhá 207 (P.O.BOX 92), Slušovice, 76315

(210) **O-510107**

(220) 18.12.2013

(320) 18.12.2013

(511) 35, 41, 43

(540)

DiCarlo

(510) (35) zprostředkovatelská činnost v obchodu s potravinářskými výrobky a nápoji, služby zaměřené na export-import, marketing, reklama, propagace, inzerce a poskytování informací všemi druhy médií; (41) provozování zařízení sloužících k zábavě, vzdělávání, poskytování výchovně-zábavních služeb, pracovních služeb a poskytování zábavních klubových služeb, plánování recepce (zábava), školení v oblasti cateringu; (43) poskytování stravovacích a ubytovacích služeb, zejména v hotelích, penzionech, restauracích a kavárnách, barech, nočních klubech, bistrech a zařízeních rychlého občerstvení, catering, pořádání svatebních recepcí.

(730) **Hron Robert**, Ječná 2031/13, Praha 2, 12000, CZ

(740) Ing. Francis Jupa, Měchenická 4/2554, Praha 4, 14100

(210) **O-510160**

(220) 19.12.2013

(320) 19.12.2013

(511) 9, 16, 35, 38, 41

(540)

Pečený sněhulák

(510) (9) antény, audiovizuální zařízení pro výuku, automaty hudební, hrací skříně uváděné do chodu vhozením mince, nástroje na určování azimutu, barometry, brýle, pouzdra na brýle, brýle sluneční, brýle proti slunci, brýlové řetízky, buzoly, směrové kompas, clony na oči, čističe nosičů zvukových záznamů, čočky kontaktní, čočky optické, čtecí zařízení v televizi, dalekohledy, diapozitivy, promítací přístroje na diapozitivy, diktafony, magnetické disky, kompaktní disky (audio-video), gramofonové desky, gramofonové jehly, disky optické, DVD přehrávače, elektronická pera (vizuální zobrazovací jednotky), elektronické oznamovací tabule, elektronické publikace (s možností stažení), epidiascopy, filmové kamery, exponované filmy, stříhací zařízení na filmy, kreslené filmy, fotoaparáty, hologramy, nosiče záznamů nahrané i nenahrané, audiovizuální programy, filmy, CD disky, DVD disky, obaly na CD disky nebo DVD disky nebo na nosiče záznamů, jezdecké přilby,

kalkulačky, kalkulačky kapesní, exponované kinofilm, klávesnice počítačové, krokoměry, magnetická média, magnetické disky, magnetické nosiče dat, magnetické pásky, magnetofony, magnety, magnety dekorativní, mincové mechanismy pro televizory, monitory, mikrofony, nosiče dat magnetické, nosiče dat optické, nosiče zvukových nahrávek, nosiče zvukových záznamů nahrané i nenahrané, audiovizuální díla na nosičích, audiovizuální díla v digitální podobě, programové vybavení pro počítače, interaktivní software, software, hardware výpočetní techniky, interaktivní databáze, elektronické databáze, multimediální aplikace, elektronické multimediální nebo elektronické multimediální katalogy, elektronická periodika a knihy v elektronické podobě, ochranné brýle pro sport, ochranné helmy pro sport, obrazovky, optické disky kompaktní CD ROM, plátna promítací, počítače, počítačové hry (programy), počítačové tiskárny, podložky pod myš, potápěčské masky, potápěčské oděvy, potápěčské rukavice, pravítka (měřicí přístroje), pravítka logaritmická, přehrávače kompaktních disků, přilby ochranné, přístroje pro reprodukci zvuku, rádia, signalizační píšťalky, sluchátka, snímače obrazu, skenery (zpracování dat), tampóny do uší pro potápěče, televizní přístroje, trojúhelníky výstražné pro vozidla, videokamery, videokazety, videopásky, vyučovací stroje, zápisník elektronický, závaží; (16) alba, atlasy, pouzdra s barvami (školní pomůcky), blahopřání, blahopřání hudební, brožky (papírnické výrobky), brožury, papírové bryndáčky, časopisy, časopisy - komiksy, čínská tuš, desky (papírnické výrobky), psací desky s klípsem na přidržování papíru, desky na dokumenty (šanon, pořadače), dopisní papír, držáky na psací potřeby, figurky (sošky) z papírové hmoty, fólie hliníková na balení potravin, fotografie, stojany na fotografie, zemské glóbusy, grafické reprodukcce, grafiky, gummy na mazání, hlína modelovací, houbičky navlhčovací (kancelářské potřeby), hroty psacích per, chrániče prstů (kancelářské potřeby), inkoust v tyčince, inkousty, kalamáře, kalendáře, kalendáře trhací, kancelářské potřeby, kromě nábytku, kancelářské sponky, papírové kapesníky, výrobky z kartónu, spadající do této třídy, karty, katalogy, kelímky papírové na mléčné výrobky, krabice na klobouky z lepenky, knihy, záložky do knih, knížky brožované, knižní zarážky, vzory na kopírování, papírové kormouty, krabice lepenkové nebo papírové, kružítko, krída na psaní, laminovačky (- na dokumenty) pro použití v kanceláři, výrobky z lepenky spadající do této třídy, malířská plátna, malířské stojany, malířské štětce, štětce, štětce na psaní, mapy, zeměpisné mapy, mašle papírové, materiály na pečeti, pomůcky na mazání, sáčky pro mikrovlnné trouby, mísky na vodové barvy, materiály na modelování, nálepky (lepící pásky) pro kancelářské použití nebo pro domácnost, napínáčky, násadky na pera, noviny, nože na papír, obálky, obaly (papírnické výrobky), obaly na spisy, obtisky, ocelová pera, opěradla na ruce pro malíře, ořezávací strojek na tužky, ořezávací stroj na tužky, oznámení rodinných událostí (papírnické výrobky), palety pro malíře, papír, dopisní papír, papír kopírovací (pauzovací), pergamenový papír, papír sací, svítící papír, toaletní papír, papír voskovaný, papír Xuan, papírenské výrobky spadající do této třídy, papírové prostírání, papírové ubrusy, papírové podložky pod sklenice, podložky pod pívni sklenice, papírové ubrusy, pastelky, pouzdra na pasy, pečeti, penály, pera (kancelářské potřeby), pera plnicí, periodika, plakáty, plány, psací podložky, pomůcky učební, kromě přístrojů, pohlednice, poštovní známky, potřeby na psaní, poučtače z papíru nebo lepenky, pouzdra na doklady, pouzdra na pera, pouzdra s psacími potřebami, papírové praporky, pravítka, prospekty, příručky, psací podložky, psací soupravy (sada psacích potřeb), publikace, papírové pytlíky jako obaly, razítka, razítka datovací, pouzdra na razítka, razítkovací podušky, ročenky, papírové ručníky, rýsovací nástroje, samolepky, samolepky pro domácnost a pro kancelářské potřeby, sešity, sešivačky, skicáky, stírátka na tabule, školní potřeby, tabule školní, těžítka, tikety, tiskopisy, tiskové typy, tiskoviny, tužky, tuhy do tužek, držátka na tužky, patentní tužky, uhly na kreslení, zápisníky, zpěvníky; (35) reklamní, inzertní a propagační činnost, marketing, inzerce poštou, licence na výrobky a služby ostatních (komerční správa), nábor zaměstnanců, pomoc při řízení obchodní činnosti, obchodní nebo podnikatelské informace, obchodní nebo podnikatelský průzkum, organizování výstav (komerčních nebo reklamních), personální poradenství, pořádání veletrhů pro obchodní a reklamní účely, průzkum trhu, průzkum veřejného mínění, zajišťování předplatného telekomunikačních služeb pro ostatní, merchandising, organizační zabezpečování televizního vysílání, předvádění zboží, příprava inzertních sloupek, reklama (propagace), reklama on-line v počítačové síti, aktualizování reklamních materiálů, pronájem reklamních materiálů, zaslání reklamních materiálů zákazníkům, rozšiřování reklamních nebo inzertních materiálů, sekretářské služby, služby v oblasti grafické úpravy pro reklamní účely, styky s veřejností, vydávání reklamních nebo náborových propagačních a inzertních textů, televizní reklama, obchodní

vedení uměleckých agentur, zajišťování novinového předplatného (pro předplatitele); (38) telekomunikace, služby umožňující komunikaci jedné osoby s druhou, elektronická pošta, služby elektronických nástěnek (telekomunikační služby), informační kanceláře, vysílání kabelové televize, služby dálkových konferencí, počítačová komunikace, posílání zpráv, poskytování internetových diskusních fór, pronájem přístrojů pro přenos zpráv, pronájem přístupového času ke globálním počítačovým sítím, pronájem zařízení pro přenos informací, přenášení pomocí satelitních družic, přenos zpráv a obrazových informací pomocí počítače, půjčování telekomunikačních zařízení, telekonference (služby dálkových konferencí), teleshoppingové služby (poskytování televizních kanálů pro teleshoppingové služby), televizní vysílání, digitální vysílání, televizní vysílání programů, televizní vysílání zábavných, vzdělávacích, výchovných, soutěžních, diskusních a informačních pořadů, šíření elektronických časopisů, informací, elektronických periodik, knih v elektronické podobě, audio nebo audiovizuálních děl prostřednictvím informační nebo datové nebo elektronické nebo komunikační nebo telekomunikační nebo počítačové sítě, zejména Internetu, pomocí satelitů a jiné, informační služby na Internetu související s televizním vysíláním, služby na Internetu související s televizním vysíláním, provozování internetového serveru, provozování internetového portálu, zajištění prostoru pro webové stránky, poskytování portálu na Internetu, poskytování on-line platformy pro nahrávání, zpracování, přenos a aktualizaci dat, obrázků, fotografií, 3D aplikací, telexové služby, radiové vysílání, výzvy (služby poskytované rádiem, telefonem nebo jinými elektronickými komunikačními prostředky), zaslání zpráv; (41) dabing, nakladatelství a vydavatelství, ediční činnost, publikační činnost, nahrávání nosičů zvukových nebo obrazových zvukových, služby v oblasti digitálního zpracování obrazu, elektronické publikování (DTP), služby v oblasti estrád, tvorba a šíření audiovizuálních děl, zpravodajství, publicistika, televizní zpravodajství, TV produkce, tvorba programů, tvorba a výroba televizních a audiovizuálních programů, obrazové zpravodajství, filmová produkce, jiná než reklamní, filmová studia, filmová tvorba, filmové projekce, pronájem filmových promítaček a jejich příslušenství, půjčování filmů, fotografování, informace o možnostech zábavy, informace o výchově a vzdělávání, poskytování služeb v oblasti karaoke (hudební doprovod písní dle výběru zpěváka), výchovně zábavné klubové služby, kluby zdraví (služby), knihovny (půjčování knih), vydávání knih, koncertní síně, sály, organizování a vedení konference, organizování a vedení kongresu, korespondenční kurzy, provozování muzea, služby nahrávacího studia, nahrávání videopásek, organizování kulturních nebo vzdělávacích výstav, organizace společenských a kulturních akcí, organizace, provozování a provádění her a soutěží i veřejných, provozování kina, organizování plesů, organizování vzdělávacích nebo zábavných soutěží, výstavní činnost v oblasti kultury nebo zábavy nebo výchovy nebo vzdělávání, zábavné parky, plánování a organizování večírků, pořádání soutěží krásy, poskytování on-line elektronických publikací (bez možnosti stažení), pronájem audio nahrávek, pronájem dekorací, pronájem kinematografických filmů, pronájem osvětlovacích zařízení pro divadla nebo televizní studia, pronájem rozhlasových a televizních přijímačů, provozování her on line (z počítačové sítě), předprodej vstupenek, výroba divadelních nebo jiných představení, půjčování filmů, půjčování přenosných videokamer, půjčování videokamer, půjčování videopásek, psaní scénářů, pronájem rozhlasových a televizních přijímačů, organizování a vedení seminářů, služby v oblasti grafické úpravy, jiné než pro reklamní účely, studia nahrávací (služby), reportéřské služby, školení, vyučování, výroba rozhlasových a televizních programů, televizní zábava, zveřejňování textů, kromě reklamních, tlumočení posunkové řeči, opatřování titulky, výuka, vzdělávací informace, nahrávání videopásek, střih videopásků, vydávání elektronických knih a časopisů on-line, vydávání textů, s výjimkou reklamních nebo náborových, výroba videofilmů, pronájem zvukového nahrávacího zařízení, živé představení, organizování živých vystoupení.

(730) **Česká televize**, Kavčí Hory 1, Praha 4 - Kavčí Hory, 14070, CZ

(210) **O-510161**

(220) 19.12.2013

(320) 19.12.2013

(511) 9, 16, 35, 38, 41

(540)

Boj o koláč

(510) (9) antény, audiovizuální zařízení pro výkon, automaty hudební, hrací skříně uváděné do chodu vhozením mince, nástroje na určování azimutu, barometry, brýle, pouzdra na brýle, brýle sluneční, brýle proti slunci, brýlové řetízky, buzoly, směrové kompas, clony na oči, čističe nosičů

zvukových záznamů, čočky kontaktní, čočky optické, čtecí zařízení v televizi, dalekohledy, diapozitivy, promítací přístroje na diapozitivy, diktafony, magnetické disky, kompaktní disky (audio-video), gramofonové desky, gramofonové jehly, disky optické, DVD přehrávače, elektronická pera (vizuální zobrazovací jednotky), elektronické oznamovací tabule, elektronické publikace (s možností stažení), epidiascopy, filmové kamery, exponované filmy, střihací zařízení na filmy, kreslené filmy, fotoaparáty, hologramy, nosiče záznamů nahrané i nenahrané, audiovizuální programy, filmy, CD disky, DVD disky, obaly na CD disky nebo DVD disky nebo na nosiče záznamů, jezdecké přílby, kalkulačky, kalkulačky kapesní, exponované kinofilm, klávesnice počítačové, krokoměry, magnetická média, magnetické disky, magnetické nosiče dat, magnetické pásky, magnetofony, magnety, magnety dekorativní, mincové mechanismy pro televizory, monitory, mikrofony, nosiče dat magnetické, nosiče dat optické, nosiče zvukových nahrávek, nosiče zvukových záznamů nahrané i nenahrané, audiovizuální díla na nosičích, audiovizuální díla v digitální podobě, programové vybavení pro počítače, interaktivní software, software, hardware výpočetní techniky, interaktivní databáze, elektronické databáze, multimediální aplikace, elektronické multimediální nebo elektronické multimediální katalogy, elektronická periodika a knihy v elektronické podobě, ochranné brýle pro sport, ochranné helmy pro sport, obrazovky, optické disky kompaktní CD ROM, plátna promítací, počítače, počítačové hry (programy), počítačové tiskárny, podložky pod myš, potápěčské masky, potápěčské oděvy, potápěčské rukavice, pravítka (měřicí přístroje), pravítko logaritmické, přehrávače kompaktních disků, přílby ochranné, přístroje pro reprodukci zvuku, rádia, signalizační pišťalky, sluchátka, snímače obrazu, skenery (zpracování dat), tampóny do uší pro potápěče, televizní přístroje, trojúhelníky výstražné pro vozidla, videokamery, videokazety, videopásky, vyučovací stroje, zápisník elektronický, závaží; (16) alba, atlasy, pouzdra s barvami (školní pomůcky), blahopřání, blahopřání hudební, bloky (papírnické výrobky), brožury, papírové bryndáčky, časopisy, časopisy - komiksy, čínská tuš, desky (papírnické výrobky), psací desky s klípem na přidržování papíru, desky na dokumenty (šanon, pořadače), dopisní papír, držáky na psací potřeby, figurky (sošky) z papírové hmoty, fólie hliníková na balení potravin, fotografie, stojany na fotografie, zemské glóbusy, grafické reprodukcce, grafiky, gummy na mazání, hlína modelovací, houbičky navlhčovací (kancelářské potřeby), hroty psacích per, chrániče prstů (kancelářské potřeby), inkoust v tyčince, inkousty, kalamaře, kalendáře, kalendáře trhací, kancelářské potřeby, kromě nábytku, kancelářské sponky, papírové kapesníky, výrobky z kartónu, spadající do této třídy, karty, katalogy, kelímky papírové na mléčné výrobky, krabice na klobouky z lepenky, knihy, záložky do knih, nízký brožované, knižní zarážky, vzory na kopírování, papírové kornouty, krabice lepenkové nebo papírové, kružitka, křída na psaní, laminovačky (-na dokumenty) pro použití v kanceláři, výrobky z lepenky spadající do této třídy, malířská plátna, malířské stojany, malířské štětce, štětce, štětce na psaní, mapy, zeměpisné mapy, mašle papírové, materiály na pečetení, pomůcky na mazání, sáčky pro mikrovlnné trouby, misky na vodové barvy, materiály na modelování, nálepky (lepící pásky) pro kancelářské použití nebo pro domácnost, napínáčky, násadky na pera, noviny, nože na papír, obálky, obaly (papírnické výrobky), obaly na spisy, obtisky, ocelová pera, operadla na ruce pro malíře, ořezávací stroje na tužky, ořezávací na tužky, oznámení rodinných událostí (papírnické výrobky), palety pro malíře, papír, dopisní papír, papír kopírovací (pauzovací), pergamenový papír, papír sací, svítilný papír, toaletní papír, papír voskovaný, papír Xuan, papírenské výrobky spadající do této třídy, papírová prostírání, papírové ubrusy, papírové podložky pod sklenice, podložky pod pivní sklenice, papírové ubrusy, pastelky, pouzdra na pasy, pečete, penály, pera (kancelářské potřeby), pera plnicí, periodika, plakáty, plány, psací podložky, pomůcky učební, kromě přístrojů, pohlednice, poštovní známky, potřeby na psaní, poutače z papíru nebo lepenky, pouzdra na doklady, pouzdra na pera, pouzdra s psacími potřebami, papírové praporečky, pravítka, prospekty, příručky, psací podložky, psací soupravy (sada psacích potřeb), publikace, papírové pytlíky jako obaly, razítka, razítka datovací, pouzdra na razítka, razítkovací podušky, ročenky, papírové ručníky, rýsovací nástroje, samolepky, samolepky pro domácnost a pro kancelářské potřeby, sešity, sešivačky, skicárka, stírátka na tabule, školní potřeby, tabule školní, těžítka, tikety, tiskopisy, tiskové typy, tiskoviny, tužky, tuhy do tužek, držátka na tužky, patentní tužky, uhly na kreslení, zápisníky, zpěvníky; (35) reklamní, inzertní a propagační činnost, marketing, inzerce poštou, licence na výrobky a služby ostatních (komerční správa), nábor zaměstnanců, pomoc při řízení obchodní činnosti, publikace, obchodní nebo podnikatelské informace, obchodní nebo podnikatelský průzkum, organizování výstav (komerčních nebo reklamních), personální

poradenství, pořádání veletrhů pro obchodní a reklamní účely, průzkum trhu, průzkum veřejného mínění, zajišťování předplatného telekomunikačních služeb pro ostatní, merchandising, organizační zabezpečování televizního vysílání, předvádění zboží, příprava inzertních sloupků, reklama (propagace), reklama on-line v počítačové síti, aktualizování reklamních materiálů, pronájem reklamních materiálů, zaslání reklamních materiálů zákazníkům, rozšiřování reklamních nebo inzertních materiálů, sekretářské služby, služby v oblasti grafické úpravy pro reklamní účely, styky s veřejností, vydávání reklamních nebo náborových propagačních a inzertních textů, televizní reklama, obchodní vedení uměleckých agentur, zajišťování novinového předplatného (pro předplatitele); (38) telekomunikace, služby umožňující komunikaci jedné osoby s druhou, elektronická pošta, služby elektronických nástěnek (telekomunikační služby), informační kanceláře, vysílání kabelové televize, služby dálkových konferencí, počítačová komunikace, posílání zpráv, poskytování internetových diskusních fór, pronájem přístrojů pro přenos zpráv, pronájem přístupového času ke globálním počítačovým sítím, pronájem zařízení pro přenos informací, přenášení pomocí satelitních družic, přenos zpráv a obrazových informací pomocí počítače, půjčování telekomunikačních zařízení, telekonference (služby dálkových konferencí), teleshoppingové služby (poskytování televizních kanálů pro teleshoppingové služby), televizní vysílání, digitální vysílání, televizní vysílání programů, televizní vysílání zábavných, vzdělávacích, výchovných, soutěžních, diskusních a informačních pořadů, šíření elektronických časopisů, informací, elektronických periodik, knih v elektronické podobě, audio nebo audiovizuálních děl prostřednictvím informační nebo datové nebo elektronické nebo komunikační nebo telekomunikační nebo počítačové sítě, zejména Internetu, pomocí satelitů a jiné, informační služby na Internetu související s televizním vysíláním, služby na Internetu související s televizním vysíláním, provozování internetového serveru, provozování internetového portálu, zajištění prostoru pro webové stránky, poskytování portálu na Internetu, poskytování on-line platformy pro nahrávání, zpracování, přenos a aktualizaci dat, obrázků, fotografií, 3D aplikací, telexové služby, rádiové vysílání, výzvy (služby poskytované rádiem, telefonem nebo jinými elektronickými komunikačními prostředky), zaslání zpráv; (41) dabing, nakladatelství a vydavatelství, ediční činnost, publikační činnost, nahrávání nosičů zvukových nebo obrazově zvukových, služby v oblasti digitálního zpracování obrazu, elektronické publikování (DTP), služby v oblasti estrád, tvorba a šíření audiovizuálních děl, zpravodajství, publicistika, televizní zpravodajství, TV produkce, tvorba programů, tvorba a výroba televizních a audiovizuálních programů, obrazové zpravodajství, filmová produkce, jiná než reklamní, filmová studia, filmová tvorba, filmové projekce, pronájem filmových promítaček a jejich příslušenství, půjčování filmů, fotografování, informace o možnostech zábavy, informace o výchově a vzdělávání, poskytování služeb v oblasti karaoke (hudební doprovod písní dle výběru zpěváka), výchovně zábavné klubové služby, kluby zdraví (služby), knihovny (půjčování knih), vydávání knih, koncertní síně, sály, organizování a vedení konference, organizování a vedení kongresu, korespondenční kurzy, provozování muzea, služby nahrávacího studia, nahrávání videopásek, organizování kulturních nebo vzdělávacích výstav, organizace společenských a kulturních akcí, organizace, provozování a provádění her a soutěží i veřejných, provozování kina, organizování plesů, organizování vzdělávacích nebo zábavných soutěží, výstavní činnost v oblasti kultury nebo zábavy nebo výchovy nebo vzdělávání, zábavné parky, plánování a organizování večírků, pořádání soutěží krásy, poskytování on-line elektronických publikací (bez možnosti stažení), pronájem audio nahrávek, pronájem dekorací, pronájem kinematografických filmů, pronájem osvětlovacích zařízení pro divadla nebo televizní studia, pronájem rozhlasových a televizních přijímačů, provozování her on-line (z počítačové sítě), předprodej vstupenek, výroba divadelních nebo jiných představení, půjčování filmů, půjčování přenosných videokamer, půjčování videokamer, půjčování videopásek, psaní scénářů, pronájem rozhlasových a televizních přijímačů, organizování a vedení seminářů, služby v oblasti grafické úpravy, jiné než pro reklamní účely, studia nahrávací (služby), reportérské služby, školení, vyučování, výroba rozhlasových a televizních programů, televizní zábava, zveřejňování textů, kromě reklamních, tlumočení posunkové řeči, opatřování titulků, výuka, vzdělávací informace, nahrávání videopásek, střih videopásek, vydávání elektronických knih a časopisů on-line, vydávání textů, s výjimkou reklamních nebo náborových, výroba videofilmů, pronájem zvukového nahrávacího zařízení, živé představení, organizování živých vystoupení.

(730) **Česká televize**, Kavčí Hory 1, Praha 4 - Kavčí Hory, 14070, CZ

(210) **O-510189**

(220) 20.12.2013

(320) 20.12.2013

(511) 41

(540)



(510) (41) vyučování, vzdělávání, poskytování vzdělávání, obchodní vzdělávání, vzdělávání dospělých, informace o vzdělávání, vzdělávání pro průmysl, zajišťování školení a vzdělávání, vzdělávání vztahující se k podnikání, služby vzdělávání dospělých v oblasti managementu, služby vzdělávání dospělých v oblasti obchodu.

(590) Barevná

(730) **Institut pro průmyslový a finanční management**, Václavské náměstí 40/795, Praha 1, 11000, CZ

(740) Kocián Šolc Balaščík, advokátní kancelář, s.r.o., Mgr. Jan Najman, Jungmannova 745/24, Praha 1, 11000

(210) **O-510317**

(220) 02.01.2014

(320) 02.01.2014

(511) 5, 35, 41

(540)



Venkovské dílo

(510) (5) balzámy pro lékařské účely, byliny léčivé, bylinné čaje pro lékařské účely, doplňky výživové, étery pro farmaceutické účely, koupel (terapeutické přípravky do -), kuřácké bylinky pro lékařské účely, léčivé čaje, léčivé kořeny, léčivé rostliny, lněná semena pro farmaceutické účely, masti pro farmaceutické účely, mentol, mléčné fermenty pro farmaceutické účely, nápoje léčivé, obklady, odvary pro farmaceutické účely, oleje pro lékařské použití, posilující přípravky, tonika, projímadla, sirupy pro farmaceutické účely, tinktury (farmaceutické přípravky), tinktury pro lékařské účely, tuky pro lékařské účely; (35) administrativní zpracování, nákupních objednávek, aktualizování reklamních materiálů, daňové příznání (příprava a vyhotovení -), dodavatelské služby pro třetí osoby (nákup výrobků a služeb pro jiné podniky), fakturace, fotokopírování, informace (obchodní nebo podnikatelské), komerční informace a rady pro spotřebitele (spotřebitelská poradna), komunikační média (prezentace výrobků v komunikačních médiích) pro účely maloobchodu, kopírování nebo rozmnožování (reprodukcce) dokumentů, dokladů a podobně, licence na výrobky a služby ostatních (komerční správa), marketing, obchodní činnost (pomoc při řízení -), obchodní nebo podnikatelské informace, organizování výstav (komerčních nebo reklamních), počítačové databáze (překlad informací do -), prezentace výrobků v komunikačních médiích pro účely maloobchodu, předvádění zboží, psaní reklamních textů, reklama, reklama (propagace), reklama on-line v počítačové síti, reklamní materiály (rozšiřování -) zákazníkům (letáky, prospekty, tisky, vzorky), reklamní nebo inzertní materiály (rozšiřování -), reklamní texty (vydávání, zveřejňování, oznámení, vyhlášení, publikování -), rozhlasová reklama, služby v oblasti grafické, úpravy pro reklamní účely, styky s veřejností, vydávání reklamních nebo

náborových, propagačních a inzertních textů, výstavy komerční a reklamní (organizování -), zpracování textů; (41) cvičení (praktické -), dětské jesle a školky, divadelní představení, elektronické publikování (DTP), filmové projekce, fotografování, hudební produkce, informace o možnostech rekreace, informace o možnostech rozptýlení, informace o možnostech zábavy, informace o výchově a vzdělání, kempinky (služby -), klubové služby (výchovně-zábavné -), kluby zdraví (služby) (zdravotní a kondiční cvičení), knihovny (půjčovny knih), knihy (vydávání -), kolokvium (organizování a vedení), konference (organizování a vedení), muzea (provozování -), organizace a pořádání koncertů, organizování a vedení kolokvií, organizování a vedení konferencí, organizování a vedení kongresů, organizování a vedení seminářů, organizování a vedení sympozií, organizování kulturních nebo vzdělávacích výstav, organizování plesů, organizování představení (manažerské služby), organizování soutěží (vzdělávacích nebo zábavných), poskytování on-line elektronických publikací (bez možnosti stažení), praktický výcvik, prázdninové tábory (služby -) (zábava), prázdninové tábory (služby poskytované -) (zábava), představení (výroba divadelních nebo jiných -), překladatelské služby, psaní textů jiných než reklamních), rekreace (informace o možnostech -), rekreace (služby pro oddech a -), reportérské služby, služby v oblasti grafické úpravy, jiné než pro reklamní účely, školení, školení (pořádání a řízení), školení, vyučování, vydávání elektronických knih a časopisů on-line, vydávání knih, vydávání textů, s výjimkou reklamních nebo náborových, vyučování, vzdělávání, výuka (vyučování -), vzdělávání (výchovné služby), živé vystoupení (organizování -).

(730) **Kociánová Věra Mgr.**, Pecka 24, Pecka, 50782, CZ

(210) **O-510502**

(220) 13.01.2014

(320) 13.01.2014

(511) 35, 36, 38, 39, 41, 42

(540)

damejdllo.cz

(510) (35) propagační, reklamní a inzertní činnost, předvádění zboží, reklamní agentura, aktualizování reklamních materiálů, rozšiřování a zaslání reklamních materiálů, především letáků, prospektů, katalogů, periodických a neperiodických publikací, tiskovin a různých vzorků, vydávání reklamních textů, rozhlasová a televizní reklama, organizace a pořádání výstav ke komerčním a reklamním účelům, příprava elektronických obchodních pozvánek, prezentace uživatelů na stránkách World Wide Web v počítačové síti Internet, činnost organizačních a ekonomických poradců, ekonomické prognózy, komerční informační kancelář, systemizace informací do počítačové databáze, zprostředkovatelská činnost se službami uvedenými ve třídách 35, 36 a 41 a výrobky uvedenými ve třídách 29, 30, 31, 32, 33, zprostředkovatelská činnost v oblasti marketingu, reklamy a inzerce, pomoc při řízení obchodní činnosti, služby a poradenství v obchodní činnosti, obchodní nebo podnikatelské informace, marketingové studie, obchodní organizační poradenství, zprostředkování obchodních kontaktů, provádění obchodních operací, komerční využití Internetu v oblastech komerčních internetových médií a vyhledávacích služeb, on-line inzerce, shromažďování a poskytování třídění; (36) služby elektronických plateb, finanční a peněžní služby, služby pro zpracování plateb po síti, poradenství a konzultace vztahující se k výše uvedeným službám; (38) komunikace prostřednictvím sítí vláknové optiky, telekomunikační služby, komunikace prostřednictvím počítačových terminálů, komunikace prostřednictvím rádia, komunikace prostřednictvím telefonu, počítačem řízený přenos dat a obrazu, poskytování přístupu do světových počítačových sítí, poskytování interaktivních on-line vývěsek pro přenos vzkazů mezi počítačovými uživateli, informace, elektronická pošta, informační kanceláře, počítačová komunikace, poskytování internetových diskusních fór, poskytování přístupu k databázím, přenos digitálních souborů, videokonferenční služby, zprávy (zasílání -), poradenství a konzultace vztahující se k výše uvedeným službám; (39) automobilová doprava, balení zboží, balíky (doručování), dodávky zboží, doručovací a kurýrní služby, logistika v dopravě, pronájem mrazicích boxů, pronájem skladů, přeprava a doručování výrobků uvedených ve třídách 30, 31, 32, 33; (41) nakladatelství a vydavatelství periodických a neperiodických publikací v tištěné i elektronické podobě, zprostředkování výchovné a zábavní činnosti, zprostředkování kulturních a uměleckých akcí, setkání, výstav, soutěží a přednášek, činnost knižních klubů, tvorba pořadů pro rozhlasové a televizní vysílání, ediční činnost, publikační činnost, nahrávání nosičů zvukových nebo obrazově zvukových, půjčování nahraných zvukových a/nebo obrazově zvukových záznamů, provozování on-line heren, zprostředkování služeb sloužících k zábavě a pobavení, spadajících do této

třídy, zprostředkovatelská činnost se službami ve třídě 41, tvorba elektronických časopisů, periodik, knih, informace o výchově a vzdělání, korespondenční kurzy, koučink, organizování a vedení seminářů, organizování sportovních soutěží; (42) tvorba software, programování internetových databázových systémů a internetových aplikací, programování multimediálních aplikací, vytváření a modelování 3D animací, interaktivní a grafické programy (tvorba), tvorba multimediálních dokumentů, prezentací, aplikací, katalogů, konstrukce www prezentací a řešení www serverů, počítačové animace a vizualizace, programové projekty (tvorba), tvorba informačních databází, zprostředkovatelská činnost se službami ve třídě 42, digitalizace dokumentů.

(730) **Pizzatime s.r.o.**, Újezd 450/40, Praha 1 - Malá Strana, 11801, CZ

(740) **PELIKÁN KROFTA KOHOUTEK** advokátní kancelář s.r.o., Mgr. Matěj Vácha, Újezd 450/40, Praha 1 - Malá Strana, 11801

(210) **O-510503**

(220) 13.01.2014

(320) 13.01.2014

(511) 35, 36, 38, 39, 41, 42

(540)

PIZZATIME

(510) (35) propagační, reklamní a inzertní činnost, předvádění zboží, reklamní agentura, aktualizování reklamních materiálů, rozšiřování a zaslání reklamních materiálů, především letáků, prospektů, katalogů, periodických a neperiodických publikací, tiskovin a různých vzorků, vydávání reklamních textů, rozhlasová a televizní reklama, organizace a pořádání výstav ke komerčním a reklamním účelům, příprava elektronických obchodních pozvánek, prezentace uživatelů na stránkách World Wide Web v počítačové síti Internet, činnost organizačních a ekonomických poradců, ekonomické prognózy, komerční informační kancelář, systemizace informací do počítačové databáze, zprostředkovatelská činnost se službami uvedenými ve třídách 35, 36 a 41 a výrobky uvedenými ve třídách 29, 30, 31, 32, 33, zprostředkovatelská činnost v oblasti marketingu, reklamy a inzerce, pomoc při řízení obchodní činnosti, služby a poradenství v obchodní činnosti, obchodní nebo podnikatelské informace, marketingové studie, obchodní organizační poradenství, zprostředkování obchodních kontaktů, provádění obchodních operací, komerční využití Internetu v oblastech komerčních internetových médií a vyhledávacích služeb, on-line inzerce, shromažďování a poskytování třídění; (36) služby elektronických plateb, finanční a peněžní služby, služby pro zpracování plateb po síti, poradenství a konzultace vztahující se k výše uvedeným službám; (38) komunikace prostřednictvím sítí vláknové optiky, telekomunikační služby, komunikace prostřednictvím počítačových terminálů, komunikace prostřednictvím rádia, komunikace prostřednictvím telefonu, počítačem řízený přenos dat a obrazu, poskytování přístupu do světových počítačových sítí, poskytování interaktivních on-line vývěsek pro přenos vzkazů mezi počítačovými uživateli, informace, elektronická pošta, informační kanceláře, počítačová komunikace, poskytování internetových diskusních fór, poskytování přístupu k databázím, přenos digitálních souborů, videokonferenční služby, zprávy (zasílání -), poradenství a konzultace vztahující se k výše uvedeným službám; (39) automobilová doprava, balení zboží, balíky (doručování), dodávky zboží, doručovací a kurýrní služby, logistika v dopravě, pronájem mrazicích boxů, pronájem skladů, přeprava a doručování výrobků uvedených ve třídách 30, 31, 32, 33; (41) nakladatelství a vydavatelství periodických a neperiodických publikací v tištěné i elektronické podobě, zprostředkování výchovné a zábavní činnosti, zprostředkování kulturních a uměleckých akcí, setkání, výstav, soutěží a přednášek, činnost knižních klubů, tvorba pořadů pro rozhlasové a televizní vysílání, ediční činnost, publikační činnost, nahrávání nosičů zvukových nebo obrazově zvukových, půjčování nahraných zvukových a/nebo obrazově zvukových záznamů, provozování on-line heren, zprostředkování služeb sloužících k zábavě a pobavení, spadajících do této

(730) **Pizzatime s.r.o.**, Újezd 450/40, Praha 1 - Malá Strana, 11801, CZ

(740) PELIKÁN KROFTA KOHOUTEK advokátní kancelář s.r.o., Mgr. Matěj Vácha, Újezd 450/40, Praha 1 - Malá Strana, 11801

(210) **O-510504**
(220) 13.01.2014
(320) 13.01.2014
(511) 35, 36, 41, 42
(540)



(510) (35) analýzy nákladů, hospodářské (ekonomické) prognózy, dodavatelské služby pro třetí osoby, vypracování ekonomických projektů; (36) konzultační služby (finanční), analýzy (finanční); (41) organizování a vedení (kolokvia, konference, kongresy, semináře, diskusní fóra, přednášky), soutěže (organizování vzdělávacích a zábavných), vydávání textů s výjimkou reklamních nebo náborových, vydávání knih, vydávání elektronických knih a časopisů on-line; (42) expertizy, vědecký výzkum.
(730) **Liberální institut, o.s.**, Spálená 108/51, Praha 1 - Nové Město, 11000, CZ

(210) **O-510506**
(220) 13.01.2014
(320) 13.01.2014
(511) 41
(540)



(510) (41) zábava, sportovní a kulturní aktivity.
(730) **Neuman Tomáš**, Boženy Němcové 327, Chlumčany, 33442, CZ
(740) Law&Finance s.r.o., Jetelová 254/2, Plzeň, 32600

(210) **O-510563**
(220) 14.01.2014
(320) 14.01.2014
(511) 35, 41, 43
(540)



(510) (35) administrativní zpracování nákupních objednávek, aktualizování reklamních materiálů, dodavatelské služby pro třetí osoby (nákup výrobků

a služeb pro jiné podniky), obchodní nebo podnikatelské informace, komerční informační kanceláře, prezentace výrobků v komunikačních médiích pro účely maloobchodu, pomoc při řízení obchodní činnosti, obchodní reklama (pro třetí osoby), pronájem reklamních ploch, reklama, pronájem reklamních materiálů, rozšiřování reklamních materiálů (letáky, prospekty, tisky, vzorky) zákazníkům, rozšiřování reklamních nebo inzertních materiálů, reklamní texty (psaní), reklamní texty (vydávání, zveřejňování, oznámení, vyhlášení, publikování), správa hotelů, styky s veřejností, texty (zpracování), venkovní reklama, průzkum veřejného mínění, vydávání reklamních nebo náborových, propagačních a inzertních textů, vyhledávání dat v počítačových souborech (pro třetí osoby), vylepování plakátů, zaslání reklamních materiálů zákazníkům, předvádění zboží; (41) informace o možnostech rekreace, informace o možnostech zábavy, organizování a vedení konferencí a kongresů, organizace a pořádání koncertů, organizování představení (manažerské služby), půjčování sportovního nářadí, s výjimkou dopravních prostředků, organizování a vedení seminářů, služby v oblasti prodeje vstupenek (zábava), organizování sportovních akcí, slavností, přehlídek, festivalů a soutěží hudební, umělecká a zábavní vystoupení, koncerty, prodej a předprodej vstupenek, udílení hudebních a uměleckých cen, činnosti umělecké agentury, organizování kvalifikačních kurzů pro soutěžící oblastech kultury, výuky, zábavy a sportu, pořádání a organizování sportovních závodů, soutěží a představení, pořádání a organizování firemních večírků, plesů, party a teambuildingových akcí, prezentačních akcí, tiskových konferencí a kulatých stolů, vydávání a zpracování tiskových zpráv, nakladatelská a vydavatelská činnost, ediční činnost, publikační činnost, nahrávání a půjčování nosičů zvukových a obrazově zvukových, půjčování audio-video techniky a ozvučování audio-video technikou, tvorba audiovizuálních děl a programů, tvorba elektronických časopisů, periodik a knih, televizní a filmová produkce, televizní výroba programů; (43) služby zajišťující stravování a nápoje - hostinská činnost, provoz restaurace, pivnice, vinárny, baru, služby rychlého občerstvení, poskytování hotových jídel a nápojů v restauracích i mimo ně, catering, zásobování.

(730) **MELIDA, a.s.**, Špindlerův Mlýn 281, Špindlerův Mlýn, 54351, CZ
(740) Mgr. Jitka Artico, Bělohorská 161/186, Praha 6 - Břevnov, 16900

(210) **O-510564**
(220) 14.01.2014
(320) 14.01.2014
(511) 35, 41, 43
(540)



(510) (35) administrativní zpracování nákupních objednávek, aktualizování reklamních materiálů, dodavatelské služby pro třetí osoby (nákup výrobků a služeb pro jiné podniky), obchodní nebo podnikatelské informace, komerční informační kanceláře, prezentace výrobků v komunikačních médiích pro účely maloobchodu, pomoc při řízení obchodní činnosti, obchodní reklama (pro třetí osoby), pronájem reklamních ploch, reklama, pronájem reklamních materiálů, rozšiřování reklamních materiálů (letáky, prospekty, tisky, vzorky) zákazníkům, rozšiřování reklamních nebo inzertních materiálů, reklamní texty (psaní), reklamní texty (vydávání, zveřejňování, oznámení, vyhlášení, publikování), správa hotelů, styky s veřejností, texty (zpracování), venkovní reklama, průzkum veřejného mínění, vydávání reklamních nebo náborových, propagačních a inzertních textů, vyhledávání dat v počítačových souborech (pro třetí osoby), vylepování plakátů, zaslání reklamních materiálů zákazníkům, předvádění zboží; (41) informace o možnostech rekreace, informace o možnostech zábavy, organizování a vedení konferencí a kongresů, organizace a pořádání koncertů, organizování představení (manažerské služby), půjčování sportovního nářadí, s výjimkou dopravních prostředků, organizování a vedení seminářů, služby v oblasti prodeje vstupenek (zábava), organizování sportovních akcí, slavností, přehlídek, festivalů a

soutěží, hudební, umělecká a zábavní vystoupení, koncerty, prodej a předprodej vstupenek, udílení hudebních a uměleckých cen, činnosti umělecké agentury, organizování kvalifikačních kurzů pro soutěžící v oblastech kultury, výuky, zábavy a sportu, pořádání a organizování sportovních závodů, soutěží a představení, pořádání a organizování firemních večírků, plesů, party a teambuildingových akcí, prezentačních akcí, tiskových konferencí a kulatých stolů, vydávání a zpracování tiskových zpráv, nakladatelská a vydavatelská činnost, ediční činnost, publikační činnost, nahrávání a půjčování nosičů zvukových a obrazové zvukových, půjčování audio-video techniky a ozvučování audio-video technikou, tvorba audiovizuálních děl a programů, tvorba elektronických časopisů, periodik a knih, televizní a filmová produkce, televizní výroba programů; (43) služby zajišťující stravování a nápoje - hostinská činnost, provoz restaurace, pivnice, vinárny, baru, služby rychlého občerstvení, poskytování hotových jídel a nápojů v restauracích i mimo ně, catering, zásobování.

(730) MELIDA, a.s., Špindlerův Mlýn 281, Špindlerův Mlýn, 54351, CZ
(740) Mgr. Jitka Artico, Bělohorská 161/186, Praha 6 - Břevnov, 16900

(210) **O-510573**

(220) 14.01.2014
(320) 14.01.2014
(511) 32, 33, 35
(540)



(510) (32) nealkoholické nápoje; (33) alkoholické nápoje s výjimkou pív; (35) maloobchod, velkoobchod a zprostředkování obchodu s nápoji zahrnutými ve třídách 32 a 33, propagační činnost, pomoc při řízení obchodní činnosti.

(730) Vinařství Mutěnice, s.r.o., Údolní 1174, Mutěnice, 69611, CZ
(740) RETROPATENT s.r.o., Mgr. Kamil Kolátor, Dolní náměstí 679/5, Jablonec nad Nisou, 46601

(210) **O-510630**

(220) 16.01.2014
(320) 16.01.2014
(511) 4, 35, 39
(540)



(510) (4) elektrická energie, plyny palivové, pohonné; (35) obchodování s elektrickou energií, obchodování s palivovými a pohonnými plyny; (39) dodávky elektrické energie (distribuce).

(590) Barevná
(730) Svaz českých a moravských spotřebních družstev, U Rajske zahrady 1912/3, Praha 3 Žižkov, 13000, CZ

(210) **O-510647**

(220) 16.01.2014

(320) 16.01.2014

(511) 35, 39, 41

(540)

4FANS

(510) (35) merchandising, reklamní, inzertní a propagační činnost, elektronický obchod prostřednictvím Internetu (e-shop) s výrobky ve třídách 1 až 34; (39) doprava, balení a skladování zboží, organizování cest, služby cestovní kanceláře - organizování a pořádání cest, zajištění a prodej zájezdů všeho druhu, elektronický prodej zájezdů, služby turistických průvodců, dopravní činnosti - doprava (přeprava) osob a zboží, rezervace a prodej jízdenek a letenek, zprostředkování v dopravě a cestovním ruchu, předprodej zájezdů, pronájem dopravních prostředků všeho druhu, logistické činnosti spadající do této třídy, poskytování informací a konzultace v dopravě a cestovním ruchu; (41) výchova, vzdělávání, vyučování, zábava, školení, sportovní a kulturní aktivity, festivaly, dětské festivaly, prázdninové tábory, jejich organizování a provozování a veškeré služby s tím spojené, sportovní služby při kempování, školy v přírodě, klubové služby, provozování sportovních zařízení, organizování představení, koncertů a soutěží, organizování kulturních a vzdělávacích akcí, organizování seminářů a konferencí, pořádání a zajišťování odborných tematických seminářů, eventů, workshopů a konferencí, organizace a zajišťování společenských a firemních setkání, firemních party, teambuildingů, roadshow, pořádání společenských plesů, gala večerů, koktejlů a zahradních party, včetně jejich odborné přípravy a doprovodných akcí (v rámci této třídy), tvorba programů a scénářů firemních a společenských akcí, elektronické publikování, vzdělávací informace, odborné informační, poradenské a konzultační služby v oblasti služeb zahrnutých ve třídě 41.

(730) ZR Games s.r.o., Polská 1211/26, Praha 2, 12000, CZ

(740) GATODE Get Trademark & Design, v.o.s., Ing. Denisa Dudová, Norská 571/5, Praha 10 - Vršovice, 10100

(210) **O-510648**

(220) 16.01.2014
(320) 16.01.2014
(511) 35, 39, 41
(540)

TURNÉ LP

(510) (35) merchandising, reklamní, inzertní a propagační činnost; (39) doprava, balení a skladování zboží, organizování cest, služby cestovní kanceláře - organizování a pořádání cest, zajištění a prodej zájezdů všeho druhu, elektronický prodej zájezdů, služby turistických průvodců, dopravní činnosti - doprava (přeprava) osob a zboží, rezervace a prodej jízdenek a letenek, zprostředkování v dopravě a cestovním ruchu, předprodej zájezdů, pronájem dopravních prostředků všeho druhu, logistické činnosti spadající do této třídy, poskytování informací a konzultace v dopravě a cestovním ruchu; (41) výchova, vzdělávání, vyučování, zábava, školení, sportovní a kulturní aktivity, festivaly, dětské festivaly, prázdninové tábory, jejich organizování a provozování a veškeré služby s tím spojené, sportovní služby při kempování, školy v přírodě, klubové služby, provozování sportovních zařízení, organizování představení, koncertů a soutěží, organizování kulturních a vzdělávacích akcí, organizování seminářů a konferencí, pořádání a zajišťování odborných tematických seminářů, eventů, workshopů a konferencí, organizace a zajišťování společenských a firemních setkání, firemních party, teambuildingů, roadshow, pořádání společenských plesů, gala večerů, koktejlů a zahradních party, včetně jejich odborné přípravy a doprovodných akcí (v rámci této třídy), tvorba programů a scénářů firemních a společenských akcí, elektronické publikování, vzdělávací informace, odborné informační, poradenské a konzultační služby v oblasti služeb zahrnutých ve třídě 41.

(730) ZR Games s.r.o., Polská 1211/26, Praha 2, 12000, CZ

(740) GATODE Get Trademark & Design, v.o.s., Ing. Denisa Dudová, Norská 571/5, Praha 10 - Vršovice, 10100

(210) **O-510649**

(220) 16.01.2014
(320) 16.01.2014
(511) 35, 39, 41
(540)

BOOSTERMANIA

(510) (35) merchandising, reklamní, inzertní a propagační činnost, elektronický obchod prostřednictvím Internetu (e-shop) s výrobky ve třídách 1 až 34, stánkový prodej s výrobky ve třídách 1 až 34, maloobchodní a velkoobchodní služby s výrobky uvedenými ve třídách 1 až 34; (39)

doprava, balení a skladování zboží, organizování cest, služby cestovní kanceláře - organizování a pořádání cest, zajištění a prodej zájezdů všeho druhu, elektronický prodej zájezdů, služby turistických průvodců, dopravní činnosti - doprava (přeprava) osob a zboží, rezervace a prodej jízdenek a letenek, zprostředkování v dopravě a cestovním ruchu, předprodej zájezdů, pronájem dopravních prostředků všeho druhu, logistické činnosti spadající do této třídy, poskytování informací a konzultace v dopravě a cestovním ruchu; (41) výchova, vzdělávání, vyučování, zábava, školení, sportovní a kulturní aktivity, prázdninové tábory, jejich organizování a provozování a veškeré služby s tím spojené, sportovní služby při kempování, školy v přírodě, klubové služby, provozování sportovních zařízení, organizování představení, koncertů a soutěží, organizování kulturních a vzdělávacích akcí, organizování seminářů a konferencí, pořádání a zajišťování odborných tematických seminářů, eventů, workshopů a konferencí, organizace a zajišťování společenských a firemních setkání, firemních party, teambuildingů, roadshow, pořádání společenských plesů, gala večerů, koktejlů a zahradních party, včetně jejich odborné přípravy a doprovodných akcí (v rámci této třídy), tvorba programů a scénářů firemních a společenských akcí, elektronické publikování, vzdělávací informace, odborné informační, poradenské a konzultační služby v oblasti služeb zahrnutých ve třídě 41.

(730) **ZR Games s.r.o.**, Polská 1211/26, Praha 2, 12000, CZ

(740) GATODE Get Trademark & Design, v.o.s., Ing. Denisa Dudová, Norská 571/5, Praha 10 - Vršovice, 10100

(210) **O-510650**

(220) 17.01.2014

(320) 17.01.2014

(511) 16, 35, 36, 37, 39, 41, 42, 44, 45

(540)

OD Osvobozená
Domácnost

(510) (16) časopisy (periodika), desky (papírové výrobky), desky (psací -) s klipsem (na přidržování papíru), desky na dokumenty (šanon, pořadače), etikety, kromě textilních, grafiky, kancelářské potřeby (kromě nábytku), publikace, tabule reklamní z papíru nebo lepenky, tištěné publikace; (35) administrativní zpracování nákupních objednávek, data (vyhledávání -) v počítačových souborech (pro třetí osoby), dodavatelské služby pro třetí osoby (nákup výrobků a služeb pro jiné podniky), informace (obchodní nebo podnikatelské -), komerční informace a rady pro spotřebitele (spotřebitelská poradna), komunikační média (prezentace výrobků v komunikačních médiích) pro účely maloobchodu, marketing, marketingové studie, obchodní nebo podnikatelské poradenství (profesionální -), předplatné pro třetí osoby (obstarávání -), sekretářské služby, služby (telefonní vzkazy, dotazy), srovnávací služby (v oblasti cen), subdodavatelské služby (obchodní pomoc), telefonní služby (vzkazy) pro nepřítomné, zprostředkovatelské práce; (36) byty (pronájem -), domácí bankovní služby (home-banking), finanční odhady a oceňování (pojišťovnictví, bankovníctví, nemovitosti), finanční poradenství, hypotéky (poskytování půjček), informace o pojištění, kanceláře realitní, kanceláře ubytovací, kapitálové investice, konzultační služby (finanční-), konzultační služby v oblasti pojišťovnictví, koupě na splátky (financování), kreditní karty (služby -), kreditní karty (vydávání -), leasing, nájemné (inkasování -), nákup na splátky, nemovitosti (obchodování s -), nemovitosti (zprostředkování -), nemovitosti (oceňování a odhady -), nemovitosti (pronájem -), nemovitosti (správa-), pronájem bytů, půjčky (financování), spořitelny, úvěrové ústavy, úvěrové banky; (37) čištění budov (interiérů), čištění oken, čištění šatstva, elektrické spotřebiče (instalování a opravy -), informace o opravách, kominické služby, malování a natírání (interiérů a exteriérů -), mandlování, prádlo (žehlení -), praní prádla, praní, čištění, pronájem čistících strojů, šatstvo (opravy -), štukování, sádrování, tapetování, úklid interiérů (budov), žehlení; (39) cestování (rezervace -), doprava (rezervace -), doprovázení turistů, doručování zboží, dovoz, doprava, doručovací

služby, kurýrské služby, květiny (dodávky), místenky (rezervace -), organizace cestovních zájezdů, organizování okružních výletů; (41) dětské jesle a školky, informace o možnostech rekreace, informace o možnostech rozptýlení, informace o možnostech zábavy, informace o výchově a vzdělávání, služby v oblasti prodeje vstupenek (zábava); (42) konzultační služby v oblasti informačních technologií; (44) architektura zahradní (služby v oblasti -), údržba trávníků, zahradnické služby; (45) hlídání dětí, hlídání domácích zvířat, hlídání domů, zprostředkovatelství (právní služby).

(730) **Osvobozená domácnost, s.r.o.**, Županovická 880/29, Praha 8 - Ďáblice, 18200, CZ

(740) Josef Neužil, Na Petřínách 203/44, Praha 6 - Veveřslavín, 16200

(210) **O-510651**

(220) 17.01.2014

(320) 17.01.2014

(511) 29, 39

(540)



(510) (29) maso, ryby, drůbež a zvěřina; (39) balení a skladování zboží.

(730) **Neuman Tomáš**, Boženy Němcové 33442/327, Chlumčany, 33442, CZ

(740) Law&Finance, Jetelová 32600/254/2, Plzeň, 32600

(210) **O-510664**

(220) 17.01.2014

(320) 17.01.2014

(511) 5, 34

(540)

STEAMBOY

(510) (5) cigarety s obsahem tabákových náhražek pro léčebné účely; (34) elektronické cigarety, ochucené kapaliny pro elektronické cigarety, pro elektronické vodní dýmky a pro elektronické dýmky, aroma pro elektronické cigarety, elektronické vodní dýmky a pro elektronické dýmky, chemické příchutě v tekuté formě pro elektronické cigarety, potřeby pro kuřáky, náplně pro elektronické cigarety, elektronické vodní dýmky a pro elektronické dýmky, cigarety s náhražkami tabáku, cigarety s obsahem tabákových náhražek nikotinu pro léčebné účely, odpařovače, atomizéry, vaporizéry a inhalátory s nikotinem pro elektronické cigarety pro použití jako alternativa k tradičním tabákovým cigaretám.

(730) **Vahala Lukáš**, Čs. armády 601/23, Praha 6, 16000, CZ

(740) Ing. Michal Jupa, patentový zástupce, Na Baních 1385, Praha 5 - Zbraslav, 15600

(210) **O-510810**

(220) 22.01.2014

(320) 22.01.2014

(511) 9, 35, 38, 41

(540)



(510) (9) všechny sítě z oblasti výpočetní techniky a jejich jednotlivé části i náhradní díly, včetně sítí datových, informačních a telekomunikačních, videoloterijní terminály, výherní a nevýherní hrací přístroje a jejich příslušenství, tipovací zařízení spadající do této třídy, přístroje a nástroje optické, přístroje a nástroje k měření a signalizování, přístroje a zařízení pro záznam, přenos, převod, zpracování a reprodukci zvuku, obrazu, textu nebo jiných dat či informací, nosiče záznamů zvuku, obrazu, textu nebo jiných dat či informací, data, databáze, databázové produkty, databázové systémy, informace a záznamy v elektronické podobě, bez ohledu na to, zda jsou uloženy na samostatných nosičích a/nebo v rámci datových, informačních či telekomunikačních sítí, elektronické časopisy, elektronická periodika a knihy v elektronické podobě, související software a hardware, včetně elektronických multimediálních aplikací, multimediálních nebo informačních katalogů a aplikací pro prohlížení, zpracovávání nebo uchovávání dat v elektronické podobě, elektronická herní zařízení upravená pro použití s externí obrazovkou nebo monitorem; (35) reklamní, inzertní a propagační činnost, marketing, reklamní, inzertní a propagační činnost prostřednictvím jakéhokoliv média, prostřednictvím telefonní sítě nebo datové sítě nebo informační sítě nebo elektronické sítě nebo komunikační sítě nebo počítačové sítě, poskytování informací komerčního nebo reklamního charakteru, multimediálních informací komerčního charakteru, komerční využití Internetu v oblastech komerčních internetových médií a vyhledávacích služeb, on-line inzerce, pronájem informačních míst v rámci této třídy, činnost reklamní agentury, činnost ekonomických a/nebo organizačních poradců, zprostředkování v obchodních vztazích, merchandising, franchising, pomoc při využívání a řízení obchodního podniku, personální agentura, personální poradenství, automatizované zpracování dat, pomoc při provozování obchodů a obchodních činností průmyslového nebo obchodního podniku, služby, které zahrnují záznam, přepis, vypracování, kompilaci, přenášení nebo systematickosti písemných či datových či elektronických sdělení a záznamů, jakož i využívání nebo kompilaci matematických a statistických údajů, organizační zabezpečování televizního vysílání, systém na podporu a intenzifikaci obchodních služeb, založený na zvýhodňování klíčových spolupracovníků a klientů, věrnostní a bonusové systémy, jako například poskytování slev a odměn; (38) televizní a rozhlasové vysílání, vysílání kabelové televize, komunikace a přenos dat prostřednictvím veřejné nebo neveřejné telekomunikační sítě včetně Internetu pomocí telefonů, mobilních telefonů, telefaxů, satelitů, počítačů či terminálů nebo jakýmkoliv jinými prostředky, včetně přenosu elektronické pošty a přenosu dat v reálném čase (přenosu zvuku, obrazu, textu nebo jiných dat či informací) a poskytování a zprostředkovávání služeb s tím spojených, včetně poskytování přístupu a připojení k těmto telekomunikačním sítím včetně Internetu, provozování veřejné nebo neveřejné telekomunikační sítě, poskytování obsahu včetně šíření a zpřístupňování elektronických tiskovin, časopisů, periodik, knih a jiných dat prostřednictvím veřejné nebo neveřejné telekomunikační sítě včetně Internetu, shromažďování, zpracovávání a poskytování informačních služeb na Internetu, včetně provozování elektronických nástěnek, diskusních skupin a fór a poskytování přístupu k on-line informačním službám a databázím, poskytování přístupu k databázím, k jiným datovým systémům a k aplikacím pro jejich zpracování, tisková agentura; (41) služby v oblasti vzdělávání, zábavy a sportu, elektronické publikování (DTP), digitální zpracování obrazu, dabing, divadelní představení, filmová studia, filmová tvorba, filmové projekce, fotografování, nahrávací studia (služby), nahrávání videopásek, organizování výstav a soutěží (vzdělávacích nebo zábavných), pořádání koncertů, pronájem audio nahrávek, pronájem filmů, pronajímání osvětlovacích zařízení pro divadla nebo televizní studia, psaní scénářů, půjčování filmů, půjčování videokamer, půjčování videopásek, rozhlasová zábava, rozhlasové a televizní programy (výroba), služby v oblasti grafické úpravy, jiné než pro reklamní účely, výroba divadelních a/nebo jiných představení, zábava (služby), zpravodajské služby, zvukové

nahrávací zařízení (pronájem), živé představení, živé vystoupení (organizování).

(590) Barevná

(730) Seznam.cz, a.s., Radlická 3294/10, Praha 5 - Smíchov, 15000, CZ

(740) JUDr. Miroslav Kupka, Levého 1532, Rakovník, 26901

(210) O-510811

(220) 22.01.2014

(320) 22.01.2014

(511) 9, 35, 38, 41

(540)



(510) (9) všechny sítě z oblasti výpočetní techniky a jejich jednotlivé části i náhradní díly, včetně sítí datových, informačních a telekomunikačních, videoloterijní terminály, výherní a nevýherní hrací přístroje a jejich příslušenství, tipovací zařízení spadající do této třídy, přístroje a nástroje optické, přístroje a nástroje k měření a signalizování, přístroje a zařízení pro záznam, přenos, převod, zpracování a reprodukci zvuku, obrazu, textu nebo jiných dat či informací, nosiče záznamů zvuku, obrazu, textu nebo jiných dat či informací, data, databáze, databázové produkty, databázové systémy, informace a záznamy v elektronické podobě, bez ohledu na to, zda jsou uloženy na samostatných nosičích a/nebo v rámci datových, informačních či telekomunikačních sítí, elektronické časopisy, elektronická periodika a knihy v elektronické podobě, související software a hardware, včetně elektronických multimediálních aplikací, multimediálních nebo informačních katalogů a aplikací pro prohlížení, zpracovávání nebo uchovávání dat v elektronické podobě, elektronická herní zařízení upravená pro použití s externí obrazovkou nebo monitorem; (35) reklamní, inzertní a propagační činnost, marketing, reklamní, inzertní a propagační činnost prostřednictvím jakéhokoliv média, prostřednictvím telefonní sítě nebo datové sítě nebo informační sítě nebo elektronické sítě nebo komunikační sítě nebo počítačové sítě, poskytování informací komerčního nebo reklamního charakteru, multimediálních informací komerčního charakteru, komerční využití Internetu v oblastech komerčních internetových médií a vyhledávacích služeb, on-line inzerce, pronájem informačních míst v rámci této třídy, činnost reklamní agentury, činnost ekonomických a/nebo organizačních poradců, zprostředkování v obchodních vztazích, merchandising, franchising, pomoc při využívání a řízení obchodního podniku, personální agentura, personální poradenství, automatizované zpracování dat, pomoc při provozování obchodů a obchodních činností průmyslového nebo obchodního podniku, služby, které zahrnují záznam, přepis, vypracování, kompilaci, přenášení nebo systematickosti písemných či datových či elektronických sdělení a záznamů, jakož i využívání nebo kompilaci matematických a statistických údajů, organizační zabezpečování televizního vysílání, systém na podporu a intenzifikaci obchodních služeb, založený na zvýhodňování klíčových spolupracovníků a klientů, věrnostní a bonusové systémy, jako například poskytování slev a odměn; (38) televizní a rozhlasové vysílání, vysílání kabelové televize, komunikace a přenos dat prostřednictvím veřejné nebo neveřejné telekomunikační sítě včetně Internetu pomocí telefonů, mobilních telefonů, telefaxů, satelitů, počítačů či terminálů nebo jakýmkoliv jinými prostředky, včetně přenosu elektronické pošty a přenosu dat v reálném čase (přenosu zvuku, obrazu, textu nebo jiných dat či informací) a poskytování a zprostředkovávání služeb s tím spojených, včetně poskytování přístupu a připojení k těmto telekomunikačním sítím včetně Internetu, provozování veřejné nebo neveřejné telekomunikační sítě, poskytování obsahu včetně šíření a zpřístupňování elektronických tiskovin, časopisů, periodik, knih a jiných dat prostřednictvím veřejné nebo neveřejné telekomunikační sítě včetně Internetu, shromažďování, zpracovávání a poskytování informačních služeb na Internetu, včetně provozování elektronických nástěnek, diskusních skupin a fór a poskytování přístupu k on-line informačním službám a databázím, poskytování přístupu k databázím, k jiným datovým systémům a k

aplikacím pro jejich zpracování, tisková agentura; (41) služby v oblasti vzdělávání, zábavy a sportu, elektronické publikování (DTP), digitální zpracování obrazu, dabing, divadelní představení, filmová studia, filmová tvorba, filmové projekce, fotografování, nahrávací studia (služby), nahrávání videopásek, organizování výstav a soutěží (vzdělávacích nebo zábavných), pořádání koncertů, pronájem audio nahrávek, pronájem filmů, pronajímání osvětlovacích zařízení pro divadla nebo televizní studia, psaní scénářů, půjčování filmů, půjčování videokamer, půjčování videopásek, rozhlasová zábava, rozhlasové a televizní programy (výroba), služby v oblasti grafické úpravy, jiné než pro reklamní účely, výroba divadelních a/nebo jiných představení, zábava (služby), zpravodajské služby, zvukové nahrávací zařízení (pronájem), živé představení, živé vystoupení (organizování).

(590) Barevná

(730) **Seznam.cz, a.s.**, Radlická 3294/10, Praha 5 - Smíchov, 15000, CZ

(740) JUDr. Miroslav Kupka, Levého 1532, Rakovník, 26901

(210) **O-510812**

(220) 22.01.2014

(320) 22.01.2014

(511) 9, 35, 38, 41

(540)



(510) (9) všechny sítě z oblasti výpočetní techniky a jejich jednotlivé části i náhradní díly, včetně sítí datových, informačních a telekomunikačních, videoloterijní terminály, výherní a nevýherní hrací přístroje a jejich příslušenství, tipovací zařízení spadající do této třídy, přístroje a nástroje optické, přístroje a nástroje k měření a signalizování, přístroje a zařízení pro záznam, přenos, převod, zpracování a reprodukci zvuku, obrazu, textu nebo jiných dat či informací, nosiče záznamů zvuku, obrazu, textu nebo jiných dat či informací, data, databáze, databázové produkty, databázové systémy, informace a záznamy v elektronické podobě, bez ohledu na to, zda jsou uloženy na samostatných nosičích a/nebo v rámci datových, informačních či telekomunikačních sítí, elektronické časopisy, elektronická periodika a knihy v elektronické podobě, související software a hardware, včetně elektronických multimediálních aplikací, multimediálních nebo informačních katalogů a aplikací pro prohlížení, zpracování nebo uchování dat v elektronické podobě, elektronická herní zařízení upravená pro použití s externí obrazovkou nebo monitorem; (35) reklamní, inzertní a propagační činnost, marketing, reklamní, inzertní a propagační činnost prostřednictvím jakéhokoliv média, prostřednictvím telefonní sítě nebo datové sítě nebo informační sítě nebo elektronické sítě nebo komunikační sítě nebo počítačové sítě, poskytování informací komerčního nebo reklamního charakteru, multimediálních informací komerčního charakteru, komerční využití Internetu v oblastech komerčních internetových médií a vyhledávacích služeb, on-line inzerce, pronájem informačních míst v rámci této třídy, činnost reklamní agentury, činnost ekonomických a/nebo organizačních poradců, zprostředkování v obchodních vztazích, merchandising, franchising, pomoc při využívání a řízení obchodního podniku, personální agentura, personální poradenství, automatizované zpracování dat, pomoc při provozování obchodů a obchodních činností průmyslového nebo obchodního podniku, služby, které zahrnují záznam, přepis, vypracování, kompilaci, přenášení nebo systematickosti písemných či datových či elektronických sdělení a záznamů, jakož i využívání nebo kompilaci matematických a statistických údajů, organizační zabezpečování televizního vysílání, systém na podporu a intenzifikaci obchodních služeb, založený na zvýhodňování klíčových spolupracovníků a klientů, věrnostní a bonusové systémy, jako například poskytování slev a odměn; (38) televizní a rozhlasové vysílání, vysílání kabelové televize, komunikace a přenos dat prostřednictvím veřejné nebo neveřejné telekomunikační sítě včetně Internetu pomocí telefonů, mobilních telefonů, telefaxů, satelitů, počítačů či terminálů nebo jakýmkoliv jinými prostředky, včetně přenosu elektronické pošty a

přenosu dat v reálném čase (přenosu zvuku, obrazu, textu nebo jiných dat či informací) a poskytování a zprostředkování služeb s tím spojených, včetně poskytování přístupu a připojení k těmto telekomunikačním sítím včetně Internetu, provozování veřejné nebo neveřejné telekomunikační sítě, poskytování obsahu včetně šíření a zpřístupňování elektronických tiskovin, časopisů, periodik, knih a jiných dat prostřednictvím veřejné nebo neveřejné telekomunikační sítě včetně Internetu, shromažďování, zpracování a poskytování informačních služeb na Internetu, včetně provozování elektronických nástěnek, diskusních skupin a fór a poskytování přístupu k on-line informačním službám a databázím, poskytování přístupu k databázím, k jiným datovým systémům a k aplikacím pro jejich zpracování, tisková agentura; (41) služby v oblasti vzdělávání, zábavy a sportu, elektronické publikování (DTP), digitální zpracování obrazu, dabing, divadelní představení, filmová studia, filmová tvorba, filmové projekce, fotografování, nahrávací studia (služby), nahrávání videopásek, organizování výstav a soutěží (vzdělávacích nebo zábavných), pořádání koncertů, pronájem audio nahrávek, pronájem filmů, pronajímání osvětlovacích zařízení pro divadla nebo televizní studia, psaní scénářů, půjčování filmů, půjčování videokamer, půjčování videopásek, rozhlasová zábava, rozhlasové a televizní programy (výroba), služby v oblasti grafické úpravy, jiné než pro reklamní účely, výroba divadelních a/nebo jiných představení, zábava (služby), zpravodajské služby, zvukové nahrávací zařízení (pronájem), živé představení, živé vystoupení (organizování).

(590) Barevná

(730) **Seznam.cz, a.s.**, Radlická 3294/10, Praha 5 - Smíchov, 15000, CZ

(740) JUDr. Miroslav Kupka, Levého 1532, Rakovník, 26901

(210) **O-510814**

(220) 22.01.2014

(320) 22.01.2014

(511) 16, 25, 41

(540)



Prague Spirit Festival

(510) (16) publikace, letáky, suvenýry a reklamní výrobky (z papíru); (25) oblečení; (41) organizace - sportovní a kulturní akce - jógy, tance a hudby, včetně služeb souvisejících.

(730) **Procházková Martina**, Na Křivce 92, Praha 10, 10100, CZ

(740) Mgr. Monika Bucharová, Uhelny trh 1799/9/414, Praha 1, 11000

(210) **O-510815**

(220) 22.01.2014

(320) 22.01.2014

(511) 35, 36, 39

(540)



(510) (35) poskytování obchodních a podnikatelských informací, poradenství v obchodní a podnikatelské činnosti, pronájem reklamních ploch,

sekretářské služby, telefonické služby - přijímání a předávání vzkazů a dotazů; (36) realitní kanceláře, pronájem nebytových prostor, nemovitostí, skladů, správa nemovitostí, správa majetku, pronájem a správa bytů, inkasování nájemného, obchodování s nemovitostmi a zprostředkování prodeje a nákupu nemovitostí; (39) pronájem parkovacích ploch, pronájem garáží, rezervace jízdenek, místenek, letenek a vstupenek (cestování).

(730) **CIMEX INVEST s.r.o.**, Na Pankráci 1062/58, Praha 4, 14000, CZ

(210) **O-510816**

(220) 22.01.2014

(320) 22.01.2014

(511) 35, 36, 39

(540)



(510) (35) poskytování obchodních a podnikatelských informací, poradenství v obchodní a podnikatelské činnosti, pronájem reklamních ploch, sekretářské služby, telefonické služby - přijímání a předávání vzkazů a dotazů; (36) realitní kanceláře, pronájem nebytových prostor, nemovitostí, skladů, správa nemovitostí, správa majetku, pronájem a správa bytů, inkasování nájemného, obchodování s nemovitostmi a zprostředkování prodeje a nákupu nemovitostí; (39) pronájem parkovacích ploch, pronájem garáží, rezervace jízdenek, místenek, letenek a vstupenek (cestování).

(590) Barevná

(730) **CIMEX INVEST s.r.o.**, Na Pankráci 1062/58, Praha 4, 14000, CZ

(210) **O-510819**

(220) 22.01.2014

(320) 22.01.2014

(511) 14, 16, 18, 25



(510) (14) hodinky, náramkové hodinky, pásky k náramkovým hodinkám, řetízky k hodinkám, šperky, náramky (šperky), řetízky (šperky), přívěsky (šperky), náušnice; (16) nákupní tašky (papírové), plastové sáčky a obaly, ochranné obaly na knihy, ochranné obaly na sešity, obaly na cvičebnice, obaly na cestovní pasy, obaly na kreditní karty, vše v rámci této třídy, školní potřeby, tabule reklamní z papíru nebo lepenky, papírová prostírání, papírové podtácky, papírové podtácky pod nápojové sklenice, papírové ubrusy, papírové dárkové tašky na víno; (18) zavazadla, cestovní tašky, peněženky a ostatní tašky, zejména tašky nákupní, tašky plážové, náprsní tašky, sportovní tašky, tašky na boty, malé pánské tašky, pánské tašky na doklady, dámské kabelky, obaly na dokumenty a obaly na bankovky v rámci této třídy; (25) oděvy, zejména trička, cyklistická trička, trička s potiskem, mikiny, krátké kalhoty, sportovní kalhoty, sportovní dresy, pokrývky hlavy, zejména čepice, sportovní čepice, čepice s kšiltem, obuv.

(590) Barevná

(730) **Uhrin Martin Ing.**, Na Pankráci 38, Praha 4, 14000, CZ

Lernbecher Jiří, Bezručova 2858/35, Hodonín, 69501, CZ

(740) Mgr. Ing. Pavel Toufar, advokátní kancelář, Mgr. Ing. Pavel Toufar, Brněnská 502, Dobšice, 67182

(210) **O-510823**

(220) 23.01.2014

(320) 23.01.2014

(511) 9, 16, 35, 38, 41, 42

(540)



(510) (9) nahrané i nenahrané nosiče informací všeho druhu jako disky, diskety, CD ROM, pásky, nahrané i nenahrané nosiče zvuku a/nebo obrazu, software, elektronické publikace, světelné reklamní poutače a reklamní neony; (16) tiskoviny, knihy, časopisy, katalogy, billboardy, reklamní, inzertní, propagační a uživatelské tiskoviny a materiály v rámci této třídy, prospekty, mapy, papírové modely, plakáty periodické, a neperiodické publikace, fotografie, obalové materiály z papíru nebo umělých hmot nezařazené v jiných třídách, pohlednice, propagační předměty z papíru, brožury; (35) reklamní, inzertní služby všeho druhu včetně inzerce a reklamy poskytované v počítačových, telekomunikačních a obdobných sítích, informační servis a poradenské služby v obchodě, organizování společenských akcí k reklamním a propagačním účelům, pořádání reklamních a obchodních výstav a předváděcích akcí zboží a služeb, včetně distribuce zboží k reklamním účelům, zprostředkovatelské služby v oblasti obchodu s výrobky uvedenými ve třídách 9 a 16, obchodní služby v oboru polygrafie, průzkum trhu a marketing; (38) zveřejňování, rozšiřování a přenos informací prostřednictvím všech informačních a telekomunikačních prostředků a sítí, satelitů, šíření informací prostřednictvím teletextu a počítačových a telekomunikačních sítí včetně

Internetu, šíření tiskovin, časopisů, periodik, knih v elektronické podobě prostřednictvím počítačové sítě včetně Internetu, prostřednictvím satelitů, šíření a přenos inzerce a reklamy prostřednictvím telefonních sítí; (41) nakladatelská a vydavatelská činnost v oboru zábavních, politických, odborných, zpravodajských a vzdělávacích tiskovin, časopisů, periodických i neperiodických publikací, zpráv a informací, zvukových, textových a audiovizuálních nosičů, včetně-multimediálních aplikací, produkční a agenturní činnost v oblasti zábavy, politiky, kultury a výchovy, pořádání zábavních soutěží, zájmových klubů a společenských akcí, informační, konzultační služby v oblasti kultury a politiky, organizování školení k reklamním a propagačním účelům, pořádání kulturních, společenských, vzdělávacích a politických akcí, besed a odborných přednášek (školení), sympozií a konferencí, nakladatelská a vydavatelská činnost, provozování-pracovně diskusního a zájmového klubu (zábavně-vzdělávací služby); (42) hosting webových stránek, tvorba a správa webových stránek (pro třetí osoby), tvorba software, programování internetových databázových systémů a internetových aplikací, tvorba počítačových prezentací, aplikací, katalogů pro webové stránky, programové projekty (tvorba), převádění médií do elektronické podoby v rámci této třídy, tvorba (navrhování) informačních databází, elektronických časopisů, periodik a knih (v rámci této třídy).

(730) **Nestraníci pro Frýdek-Místek**, Josefa Václava Sládka 35, Frýdek - Místek, 73801, CZ

(210) **O-510983**
(220) 30.01.2014
(320) 30.01.2014
(511) 25, 33, 39
(540)



(510) (25) oblečení, obuv; (33) alkoholické nápoje a koktejly; (39) autobusová doprava, automobily (pronájem -), cestování (rezervace -), doprava (rezervace -), doprovázení turistů, jízda výletní lodí, letecká doprava, organizace zájezdů, organizování okružních výletů, rezervace (cestování -).
(590) Barevná
(730) **PartyKýbl.cz s.r.o.**, Rumunská 1, Praha 2, 12000, CZ

(210) **O-510985**
(220) 30.01.2014
(320) 30.01.2014
(511) 7, 9, 11, 21, 42
(540)



(510) (7) stroje a obráběcí stroje, motory (s výjimkou motorů pro pozemní vozidla), spojky a transmissní zařízení mimo ty, které jsou pro pozemní vozidla, zemědělské nástroje, kromě nástrojů poháněných ručně, líhně pro vejce, prodejní automaty; (9) přístroje a nástroje vědecké, námořní, geodetické, fotografické, filmové, optické, přístroje pro vážení, měření,

signalizaci, kontrolu (inspekci), záchranu a přístroje pro vyučování, přístroje a nástroje pro vedení, přepínání, přeměnu, akumulaci, regulaci nebo řízení elektrického proudu, přístroje pro záznam, převod, reprodukci zvuku nebo obrazu, nosiče dat magnetické, záznamové disky, kompaktní disky, DVD a ostatní digitální záznamové nosiče, ústrojí pro přístroje na mince, pokladny registrační, kalkulačky, zařízení na zpracování dat, počítače, počítačový software, hasicí přístroje; (11) přístroje pro osvětlení, topení, výrobu páry, pro vaření, přístroje chladicí, pro sušení, ventilaci, rozvod vody a sanitární zařízení; (21) pomůcky a nádoby pro domácnost a kuchyň, hřebeny a mycí houby, kartáče (s výjimkou štětců), materiály pro výrobu kartáčů, čisticí potřeby, drátky na čištění parket, sklo surové nebo opracované (s výjimkou stavebního skla), sklo, porcelán a majolika neobsažené v jiných třídách; (42) vědecké a technologické služby a související výzkum a projektování, analytické a výzkumné služby v průmyslu, navrhování a vývoj počítačového hardwaru a softwaru.

(730) **Aqua viventis s.r.o.**, Valdštejnova 39, Cheb, 35002, CZ

(210) **O-511155**
(220) 07.02.2014
(320) 07.02.2014
(511) 43, 44
(540)

Rübezahl Marienbad Schloss Wellness Hotel

(510) (43) hotel (služby), provoz zařízení hotelového typu, ubytovací, stravovací služby; (44) relaxační služby v rámci této třídy.
(730) **Nový Radhošť s.r.o.**, Pohraniční stráž 165, Velká Hleďsebe, 35301, CZ
(740) JUDr. Miroslav Bukovjan, Jánské nám. 266/6, Cheb, 35002

(210) **O-511157**
(220) 07.02.2014
(320) 07.02.2014
(511) 35, 41, 45
(540)



(510) (35) služby internetové komerční poradny ve věcech dopravních; (41) školení a vzdělávání v oblasti dopravní problematiky; (45) zastupování a obhajoba klienta před správním orgánem.
(730) **Voženílková Dana**, Mladých 180, Pardubice, 53002, CZ

(210) **O-511162**
(220) 07.02.2014
(320) 07.02.2014
(511) 7, 8, 21
(540)



(510) (7) nože (části strojů), strojní nůžky, elektrické, hydraulické a pneumatické stroje, mechanické ruční nástroje a nářadí, zemědělské stroje

a nástroje (části strojů), lící formy (části strojů); (8) nožičské výrobky všeho druhu, nůžky, sekery, brousky a brusy, nářadí a nástroje v rámci této třídy; (21) pomůcky, náčiní a nádoby pro domácnost a kuchyň, nástroje a formy (kuchyňské), grily (pečení), lžice na boty, termosky.

(730) **Mikulášovický kovoprůmysl s.r.o.**, Mikulášovice 741, Mikulášovice, 40779, CZ

(210) **O-511163**

(220) 07.02.2014

(320) 07.02.2014

(511) 7, 8, 21

(540)



(510) (7) nože (části strojů), strojní nůžky, elektrické, hydraulické a pneumatické stroje, mechanické ruční nástroje a nářadí, zemědělské stroje a nástroje (části strojů), lící formy (části strojů); (8) nožičské výrobky všeho druhu, nůžky, sekery, brousky a brusy, nářadí a nástroje v rámci této třídy; (21) pomůcky, náčiní a nádoby pro domácnost a kuchyň, nástroje a formy (kuchyňské), grily (pečení), lžice na boty, termosky.

(730) **Mikulášovický kovoprůmysl s.r.o.**, Mikulášovice 741, Mikulášovice, 40779, CZ

(210) **O-511164**

(220) 07.02.2014

(320) 07.02.2014

(511) 5, 10, 44

(540)



(510) (5) farmaceutické výrobky, léčiva, léčebné čaje, dietetické, vitamínové a kosmetické přípravky pro léčebné účely, hygienické výrobky pro léčebné účely, potraviny pro batolata, náplasti a obvazový materiál; (10) prostředky zdravotnické techniky, hygienické a ortopedické pomůcky včetně bandáží; (44) provoz lékárny, lékárenské služby, lékárenská péče jako například výdejní činnost pro veřejnost, pro ambulantní zdravotnická zařízení, individuální příprava léčiv (kromě infuzních roztoků), příprava očních a nosních kapek, příprava tablet, tobolek, čípků, mastí a čajových směsí, adjustace lékových forem do obalů pro malospotřebitele, výdej prostředků zdravotnické techniky, hygienických a ortopedických pomůcek, vstupní kontrola léčiv, poradenská činnost k provozování lékáren.

(590) Barevná

(730) **Lékárna U Jakuba s.r.o.**, Velkomoravská 1, Hodonín, 69501, CZ

(740) Patentový zástupce, Doc. Ing. Jindřich Špaček, Svatopluka Čecha 106A, Brno, 61200

(210) **O-511172**

(220) 09.02.2014

(320) 09.02.2014

(511) 5, 9, 16, 25, 28, 35, 38, 41

(540)

Chropt'a

(510) (5) výrobky farmaceutické a parafarmaceutické, vitamíny a vitamínové přípravky, minerály a stopové prvky jako doplňky ke stravě, potravní doplňky pro lidskou potřebu a pro zvířata; (9) nahanané a nenahanané nosiče zvuku a obrazu, zejména audiokazety, videokazety, kompaktní disky, magnetofonové pásky, gramofonové desky, audiovizuální díla na nosičích, hudební díla na nosičích; (16) tiskoviny, časopisy, publikace, propagační tiskoviny, zejména katalogy, prospekty, plakáty, kalendáře, fotografie, knihy, časopisy, pohlednice, periodické a neperiodické tiskoviny, tiskárenské výrobky, kancelářské potřeby spadající do této třídy, papírenské zboží; (25) oděvy, trička, obuv; (28) hry, hračky, potřeby pro sport; (35) reklamní a propagační činnost prostřednictvím jakéhokoli média, prostřednictvím telefonní sítě, datové sítě nebo informační sítě, distribuce zboží k reklamním účelům, inzertní činnost, zprostředkovatelská činnost v oblasti obchodu s uvedenými výrobky ve třídách 1 až 34, zprostředkování mediálního průmyslu - zprostředkování reklamy, inzerce, propagace; (38) provozování televizního a rozhlasového vysílání, včetně televizního a rozhlasového vysílání šířeného po Internetu, poradenská činnost v oblasti poskytování sdělovacích prostředků, šíření a výměna informací prostřednictvím počítačových a telekomunikačních sítí, včetně Internetu, počítačová komunikace, posílání zpráv (sms, mms), poskytování internetových diskuzních fór, elektronická pošta, telefonické služby, telekomunikace; (41) tvorba televizních a rozhlasových programů, vzdělávací a zábavná činnost, organizace, příprava a pořádání hudebních vystoupení, koncertů a zábavných pořadů, vydavatelská a nakladatelská činnost.

(730) **Košátková Kristýna**, U Koupaliště 1239, Liberec, 46001, CZ

Nesvadba Lukáš Ing., Jeřmanická 497/20, Liberec, 46312, CZ

(740) **RETROPATENT s.r.o.**, Mgr. Kamil Kolátor, Dolní náměstí 679/5, Jablonec nad Nisou, 46601

(210) **O-511323**

(220) 13.02.2014

(320) 13.02.2014

(511) 16, 25, 35, 41, 45

(540)



(510) (16) knihy, tiskoviny, tiskárenské výrobky, papírenské zboží, fotografie, papír, lepenka a výrobky z těchto materiálů, které nejsou zařazeny do jiných tříd, kancelářské potřeby (vyjímaje nábytek), učební a vyučovací pomůcky s výjimkou přístrojů, plastické obaly (nezařazené do jiných tříd); (25) oděvy, obuv, kloboučnické zboží; (35) odborné obchodní poradenství, účetní poradenství, daňové poradenství, podnikové poradenství, personální poradenství, propagační činnost a marketing; (41) fotografování, filmování, vydavatelská činnost, nakladatelství, překladatelské služby, zábava, kulturní aktivity, vzdělávání, pořádání školení, pořádání odborných kurzů; (45) svatební agentura, půjčování oděvů.

(730) **Zuzana Shop, s.r.o.**, Kounicova 285/41, Brno, 60200, CZ

(740) Mgr. Lukáš Dlabáček, Bolzanova 5/461, Brno, 61800

(210) **O-511324**

(220) 13.02.2014

(320) 13.02.2014

(511) 19, 28

(540)



(510) (19) nekovové, zejména dřevěné konstrukce a jejich příslušenství, rozebíratelné nekovové, zejména dřevěné konstrukce a jejich příslušenství; (28) hry, hračky, stavebnice, stavebnicové prvky/kostky, stavebnice obsahující dřevěné a kovové stavebnicové prvky, dřevěné a kovové stavebnicové prvky/kostky.

(730) **Dvořák Pavel Ing.**, Smolotely 23, Kamýk nad Vltavou, 26263, CZ

(740) Ing. Dobroslav Musil, patentová kancelář, Ing. Dobroslav Musil, Cejl 38, Brno, 60200

(210) **O-511329**

(220) 13.02.2014

(320) 13.02.2014

(511) 16, 31, 35, 41, 44

(540)



(510) (16) papír a výrobky z papíru, lepenka a kartonážní výrobky, tiskoviny, časopisy, periodika, knihy, propagační materiály, fotografie, plakáty, inzertní listy, katalogy, prospekty, brožury, samolepky, obtisky, reklamní tiskoviny, záložky do knih, vizitky, pohlednice, tiskopisy, letáky, kalendáře, pohlednice, obrazy, výrobky knihařské, psací potřeby, obtisky, papírové obaly, obaly z umělých hmot zařazené ve třídě 16, razítka a razídlá, písma pro tiskárny, tiskařské štočky; (31) výrobky zemědělské, zahradnické a lesní, semena, čerstvé ovoce a zelenina, sazenice, živé rostliny a přírodní květiny; (35) organizace a spoluorganizace prodejních výstav a veletrhů v oblasti květinářství a floristiky; (41) organizace a pořádání floristických soutěží, organizace a pořádání doprovodných kulturních, vzdělávacích a společenských akcí, organizace a pořádání odborných floristických přednášek, seminářů, kursů, symposií, konferencí, provozování floristického institutu s absolventským titulem Mistr florista; (44) poradenství v oblasti expertiz, týkajících se květinářství a floristiky v rámci této třídy.

(730) **Svaz květinářů a floristů České republiky**, Wolkerova 17, Olomouc, 77111, CZ

(740) Ing. Petr Soukup, Vídeňská 8, Olomouc, 77200

(210) **O-511331**

(220) 13.02.2014

(320) 13.02.2014

(511) 32, 35, 43

(540)

Legionář

(510) (32) piva všeho druhu, nealkoholická piva, piva s ovocnou příchutí, minerální vody, šumivé nápoje a jiné nealkoholické nápoje, sirupy a jiné přípravky na výrobu nealkoholických nápojů, ovocné a zeleninové šťávy jako nápoje nebo na výrobu nealkoholických nápojů; (35) pomoc při řízení obchodní činnosti, obchodní administrativa, kancelářské práce, zprostředkovatelská činnost v oblasti obchodu s výrobky ve třídě 32, šíření

a distribuce vzorků a reklamních předmětů, reklama, propagace a inzerce všemi druhy médií, výstavní akce reklamního a obchodního charakteru, maloobchodní a velkoobchodní prodej a zprostředkování v oblasti nákupu a prodeje zboží včetně prodeje prostřednictvím Internetu s výrobky ve třídě 32; (43) hostinská činnost, bary (služby), bufety a cukrárny (služby), kavárny, restaurace, ubytovací služby (hotely, penziony), služby motelů v rámci této třídy, turistické noclehárny, zprostředkovatelská a obstaravatelská činnost v uvedených oblastech.

(730) **Fiala & Šebek - Visual Communications a.s.**, Na Hradišti 392, Klecany, 25067, CZ

(740) Ing. Radmila Baumová, nám. Republiky 75/2, Žďár nad Sázavou, 59101

(210) **O-511332**

(220) 13.02.2014

(320) 13.02.2014

(511) 32, 35, 43

(540)

Vysočanský Legionář

(510) (32) piva všeho druhu, nealkoholická piva, piva s ovocnou příchutí, minerální vody, šumivé nápoje a jiné nealkoholické nápoje, sirupy a jiné přípravky na výrobu nealkoholických nápojů, ovocné a zeleninové šťávy jako nápoje nebo na výrobu nealkoholických nápojů; (35) pomoc při řízení obchodní činnosti, obchodní administrativa, kancelářské práce, zprostředkovatelská činnost v oblasti obchodu s výrobky ve třídě 32, šíření a distribuce vzorků a reklamních předmětů, reklama, propagace a inzerce všemi druhy médií, výstavní akce reklamního a obchodního charakteru, maloobchodní a velkoobchodní prodej a zprostředkování v oblasti nákupu a prodeje zboží včetně prodeje prostřednictvím Internetu s výrobky ve třídě 32; (43) hostinská činnost, bary (služby), bufety a cukrárny (služby), kavárny, restaurace, ubytovací služby (hotely, penziony), služby motelů v rámci této třídy, turistické noclehárny, zprostředkovatelská a obstaravatelská činnost v uvedených oblastech.

(730) **Fiala & Šebek - Visual Communications a.s.**, Na Hradišti 392, Klecany, 25067, CZ

(740) Ing. Radmila Baumová, nám. Republiky 75/2, Žďár nad Sázavou, 59101

(210) **O-511374**

(220) 14.02.2014

(320) 14.02.2014

(511) 29, 30, 35

(540)



(510) (29) maso, ryby, drůbež a zvěřina, masové výtazky, konzervované, mražené, sušené a vařené ovoce a zelenina, želé, džemy, kompoty, vejce, mléko a mléčné výrobky, jedlé oleje a tuky; (30) káva, čaj, kakao a kávové náhražky, rýže, tapioka a ságo, mouka a obilninové přípravky, chléb, pečivo a cukrovinky, zmrzlina, polevy, cukr, med, melasa, droždí, prášek do pečiva, sůl, hořčice, ocet, omáčky (chutňové přísady), koření, led pro osvětlení; (35) propagační činnost, reklama, pomoc při řízení obchodní činnosti, obchodní administrativa, kancelářské práce, maloobchod a velkoobchod se zbožím obsaženým ve třídách 29 a 30, prezentace výrobků v komunikačních médiích pro maloobchodní a velkoobchodní účely, organizování veletrhů a výstav pro reklamní a obchodní účely, marketing, propagační marketing, produktový marketing, propagace prodeje, distribuce propagačních materiálů, zákaznické věrnostní služby pro komerční, propagační a (nebo) reklamní služby, organizování a pořádání akcí pro obchodní nebo reklamní účely.

(730) **MIP METRO Group Intellectual property GmbH & Co.**, Metro-Strasse 1, 40235 Düsseldorf, DE

(740) TRAPLOVÁ-HAKR-KUBÁT Advokátní a patentová kancelář, Mgr. Jana Šuranová Traplová, Přístavní 24, Praha 7, 17000

(210) **O-511392**

(220) 17.02.2014

(320) 17.02.2014

(511) 35, 42, 45

(540)

Lydon Wells

(510) (35) propagační činnost a reklama, pomoc při řízení obchodní činnosti, obchodní administrativa, kancelářské práce, marketingové studie, nábor zaměstnanců, obchodní management a podnikové poradenství, obchodní nebo podnikatelské poradenství (profesionální -), personální poradenství, psychologické testování pro výběr zaměstnanců, systemizace informací do počítačových databází; (42) navrhování a vývoj počítačového hardwaru a softwaru, digitalizace dokumentů, instalace počítačových programů, konzultační služby v oblasti informačních technologií, počítačové programování, počítačové systémy (tvorba -), software (tvorba -); (45) arbitrážní služby, mimosoudní řešení sporů, právní služby, služby poskytované právníky jednotlivcům, skupinám jednotlivců, organizacím a podnikům, zprostředkovatelství (mediace)..

(730) **Hradil Petr**, Jeseniova 2863/50, Praha 3, 13000, CZ

(540)

rodicool

(510) (5) zubní brusné prostředky, brusný prostředek k preparaci zubů a zubní skloviny; (10) zubní přístroje a nástroje, nástroj pro lékařské účely, kde pracovní část je galvanicky obložený diamant na ocelovém nosiči (předtvaru); (35) obchodní činnost se stomatologickým (zubním) zdravotnickým materiálem.

(730) **Calibra Vimperk, CZ, s.r.o.**, Hraničářská 74, Vimperk, 38501, CZ

(210) **O-511405**

(220) 17.02.2014

(320) 17.02.2014

(511) 39, 41, 43

(540)



(510) (39) služby cestovní kanceláře, organizování cest, služby cestovní agentury; (41) zábava, sportovní a kulturní aktivity; (43) zajišťování ubytování, stravování.

(590) Barevná

(730) **ERLI KLIMKOVICE s.r.o.**, Hraniční 202, Klimkovice, 74283, CZ

(210) **O-511412**

(220) 17.02.2014

(320) 17.02.2014

(511) 5, 10, 35

(540)

miniprep

(510) (5) zubní brusné prostředky, brusný prostředek k minimálně invazivní preparaci zubů a zubní skloviny a odvrtní kariézního dentinu; (10) zubní přístroje a nástroje, nástroj pro lékařské účely, kde pracovní část je galvanicky obložený diamant na ocelovém nosiči (předtvaru); (35) obchodní činnost se stomatologickým (zubním) zdravotnickým materiálem.

(730) **Calibra Vimperk, CZ, s.r.o.**, Hraničářská 74, Vimperk, 38501, CZ

(210) **O-511408**

(220) 17.02.2014

(320) 17.02.2014

(511) 35, 37, 42

(540)

RIZLLY

(510) (35) marketing, marketingové studie, obchodní management a podnikové poradenství, obchodní nebo podnikatelský průzkum trhu, psaní reklamních textů, reklama (propagace), reklamní agentury, sestavování statistiky; (37) budovy (demolice), čalounění, dláždění cest, dozor nad stavbami, reklamní tabule (malování nebo opravy), nábytek (restaurování), nábytek (údržba), umělecká truhlářská výroba a opravy a truhlářské služby; (42) design (umělecký), design průmyslový, navrhování (průmyslový design), navrhování obalů, obalový design, projektování.

(730) **Rizlly, s.r.o.**, Černokostecká 198/15, Praha 10, 10000, CZ

(740) Advokátní kancelář Erhartová, Vitek, JUDr. Olga Erhartová, Nad Petruskou 63/1, Praha 2, 12000

(210) **O-511413**

(220) 17.02.2014

(320) 17.02.2014

(511) 5, 10, 35

(540)

rodimant

(510) (5) zubní brusné prostředky, brusný prostředek k opracování zubů a zubní skloviny a odvrtní kariézního dentinu; (10) zubní přístroje a nástroje, nástroj pro lékařské účely, kde pracovní část je galvanicky obložený diamant na ocelovém nosiči (předtvaru); (35) obchodní činnost se stomatologickým (zubním) zdravotnickým materiálem.

(730) **Calibra Vimperk, CZ, s.r.o.**, Hraničářská 74, Vimperk, 38501, CZ

(210) **O-511411**

(220) 17.02.2014

(320) 17.02.2014

(511) 5, 10, 35

(210) **O-511414**
(220) 17.02.2014
(320) 17.02.2014
(511) 5, 10, 35
(540)

rodisint

(510) (5) zubní brusné prostředky, brusný prostředek k opracování zubních materiálů; (10) zubní přístroje a nástroje, nástroj pro lékařské účely, kde pracovní část je tvořena diamantovými zrny uloženými v pojivu na ocelovém nosiči (dřívku); (35) obchodní činnost se stomatologickým (zubním) zdravotnickým materiálem.

(730) **Calibra Vimperk, CZ, s.r.o.**, Hraničářská 74, Vimperk, 38501, CZ

(210) **O-511417**
(220) 17.02.2014
(320) 17.02.2014
(511) 9, 35, 37, 38, 39, 42
(540)

Volitec

(510) (9) počítače, počítačový software, počítačové programy, programy operačních systémů, počítačové periferie, periferní zařízení počítačů, propojovací mezičlánky (počítače), monitory (počítače - programy), monitory (počítače - hardware), navigační přístroje pro vozidla (palubní počítače), zařízení pro počítačovou paměť, jednotky diskové pro počítače, tiskárny počítačové, měřicí přístroje; (35) vyhledávání dat v počítačových souborech (pro třetí osoby), dodavatelské služby pro třetí osoby (nákup výrobků a služeb pro jiné podniky), posuzování efektivnosti provozu a racionalizace práce, pomoc při řízení obchodní činnosti, pomoc při řízení obchodních nebo průmyslových podniků, profesionální obchodní nebo podnikatelské poradenství, podnikové poradenství a obchodní management, poradenství při vedení podniků, překlad informací do počítačových databází, přemísťování (stěhování) provozů, podniků (služby týkající se), řízení (poradenské služby obchodní nebo podnikatelské), řízení průmyslových nebo obchodních podniků, služby, poradenství v obchodní činnosti, subdodavatelské služby (obchodní pomoc), systemizace informací do počítačových databází, poskytování komerčních služeb kontaktních center (call-centrum, helpdesk); (37) počítačové vybavení (montáž, údržba a opravy), telefony (instalace a opravy); (38) počítačová komunikace, telefonní komunikace, komunikace pomocí počítačových terminálů, přenos digitálních souborů, přenos zpráv a obrazových informací pomocí počítače, poskytování telekomunikačních přípojení ke globální počítačové síti, půjčování telekomunikačních zařízení, spojení pomocí sítí optických vláken; (39) skladování elektronicky uložených dat nebo dokumentů, ukládání (fyzické) elektronicky uložených dat nebo dokumentů, zálohování elektronicky uložených dat nebo dokumentů v rámci této třídy; (42) aktualizace počítačových programů, dálkové sledování počítačových systémů, expertízy, hosting webových stránek, instalace počítačových programů, kontrola kvality, konzultace v oblasti počítačového softwaru, konzultace v oblasti webového designu, konzultační služby v oblasti informačních technologií, kopírování počítačových programů, počítačové programování, počítačové systémové analýzy, poradenství v oblasti navrhování a vývoje počítačového hardwaru, projektová činnost, studie technických projektů projektové studie technické, pronájem počítačového serveru (serverhosting), pronájem počítačového software, pronájem počítačů, pronájem webových serverů, přenos dat nebo dokumentů z fyzických nosičů na elektronické nosiče, převod (konverze) dat a počítačových programů (ne fyzický), software jako služba (SaaS), infrastruktura jako služba (IaaS), studie technických projektů, technický průzkum, tvorba a správa webových stránek (pro třetí osoby), tvorba počítačových systémů, tvorba software (počítačových programů), údržba počítačových programů, umístění webových stránek, výzkum v oblasti informačních technologií.

(730) **Volitec Group, s.r.o.**, U Trojice 1042/2, Praha 5, 15000, CZ

(210) **O-511420**
(220) 17.02.2014
(320) 17.02.2014
(511) 29, 30, 35
(540)



(510) (29) maso, ryby, drůbež a zvěřina, masové výtahy, konzervované, mražené, sušené a vařené ovoce a zelenina, želé, džemy, kompoty, vejce, mléko a mléčné výrobky, jedlé oleje a tuky; (30) káva, čaj, kakao a kávové náhražky, rýže, tapioka a ságo, mouka a obilninové přípravky, chléb, pečivo a cukrovinky, zmrzlina, cukr, med, melasa, droždí, prášek do pečiva, sůl, hořčice, ocet, omáčky (chutňové přísady), koření, led; (35) propagační činnost, reklama, pomoc při řízení obchodní činnosti, obchodní administrativní práce, kancelářské práce.

(590) Barevná
(730) **DAFO - koření, s.r.o.**, 1. máje 305, Bohumín, Skřečůň, 73531, CZ

(210) **O-511484**
(220) 19.02.2014
(320) 19.02.2014
(511) 5, 16, 35
(540)

FIXAplast

(510) (5) výrobky farmaceutické, veterinářské a hygienické, diabetické přípravky pro plombování zubů a pro zubní otisky, dezinfekční přípravky, výrobky pro hubení škodlivých zvířat, fungicidy, herbicidy; (16) papír, lepenka a výrobky z těchto materiálů, které nejsou zařazeny do jiných tříd, tiskárenské výrobky, potřeby pro knižní vazby, fotografie, papírenské zboží, lepidla pro papírenství nebo domácnost, materiál pro umělce, štetce, psací stroje a kancelářské potřeby (vyjímaje nábytek), učební a vyučovací pomůcky s výjimkou přístrojů, plastické obaly (nezařazené do jiných tříd), tiskařské typy, štočky; (35) zprostředkování obchodu, management a import, export, vše s výrobky ve tř. 5, 16.

(730) **ALFA VITA, s.r.o.**, Starolázeňská 339/2, Praha 5 - Velká Chuchle, 15900, CZ

(740) **PROPATENT, Ing. Vlasta Sedláčková**, Ke Kateřinkám 1393, Praha 4, 14900

(210) **O-511485**
(220) 19.02.2014
(320) 19.02.2014
(511) 5, 16, 35
(540)

EPAVIT

(510) (5) výrobky farmaceutické, veterinářské a hygienické, diabetické přípravky pro léčebné účely, potraviny pro batolata, náplasti, obvazový

materiál, materiály pro plombování zubů a pro zubní otisky, dezinfekční přípravky, výrobky pro hubení škodlivých zvířat, fungicidy, herbicidy; (16) papír, lepenka a výrobky z těchto materiálů, které nejsou zařazeny do jiných tříd, tiskárenské výrobky, potřeby pro knižní vazby, fotografie, papírenské zboží, lepidla pro papírenství nebo domácnost, materiál pro umělce, štetce, psací stroje a kancelářské potřeby (vyjímaje nábytek), učební a vyučovací pomůcky s výjimkou přístrojů, plastické obaly (nezařazené do jiných tříd), tiskařské typy, štočky; (35) zprostředkování obchodu, management a import, export, vše s výrobky ve tř. 5, 16.

(730) **ALFA VITA, s.r.o.**, Starolázeňská 339/2, Praha 5 - Velká Chuchle, 15900, CZ

(740) PROPATENT, Ing. Vlasta Sedláčková, Ke Kateřinkám 1393, Praha 4, 14900

(210) **O-511523**

(220) 21.02.2014

(320) 21.02.2014

(511) 35, 37, 41, 44

(540)

singltrejl

(510) (35) reklamní agentura v oblasti sportovní, především pro cyklistiku, propagační činnost v oblasti sportovní, především pro cyklistiku, pomoc při řízení obchodní činnosti, obchodní administrativa, kancelářské práce, propagační publikace - rozšiřování v oblasti sportovní, především pro cyklistiku, obchodní informace, inzerce reklamní, reklamní texty - vydávání, reklama on-line, aktualizace reklamních materiálů v oblasti sportovní, především pro cyklistiku, výstavy - organizování výstav na pomoc obchodu a výstav reklamních v oblasti sportovní, především pro cyklistiku; (37) stavebnictví, především výstavba cyklostezek, stavební dozor, opravy a údržba především cyklostezek; (41) umělecká agentura ve tř. 41, výchova, školení (formace), zábava, sportovní a kulturní aktivity, rekreace osob, výstavy - organizování kulturních výstav, digitální zpracování obrazu, vše spadající do třídy 41 s výjimkou nakladatelské činnosti a poskytování elektronických informací; (44) zemědělské, zahradnické a lesnické služby.

(730) **Farská Monika Ing.**, Pražského povstání 14, Jablonec nad Nisou, 46604, CZ

(740) RETROPATENT s.r.o., Mgr. Kamil Kolátor, Dolní náměstí 679/5, Jablonec nad Nisou, 46601

(210) **O-511524**

(220) 21.02.2014

(320) 21.02.2014

(511) 35, 37, 41, 44

(540)

Floutrej

(510) (35) reklamní agentura v oblasti sportovní, především pro cyklistiku, propagační činnost v oblasti sportovní, především pro cyklistiku, pomoc při řízení obchodní činnosti, obchodní administrativa, kancelářské práce, propagační publikace - rozšiřování v oblasti sportovní, především pro cyklistiku, obchodní informace, inzerce reklamní, reklamní texty - vydávání, reklama on-line, aktualizace reklamních materiálů v oblasti sportovní, především pro cyklistiku, výstavy - organizování výstav na pomoc obchodu a výstav reklamních v oblasti sportovní, především pro cyklistiku; (37) stavebnictví, především výstavba cyklostezek, stavební dozor, opravy a údržba především cyklostezek; (41) umělecká agentura ve tř. 41, výchova, školení (formace), zábava, sportovní a kulturní aktivity, rekreace osob, výstavy - organizování kulturních výstav, digitální zpracování obrazu, vše spadající do třídy 41 s výjimkou nakladatelské činnosti a poskytování elektronických informací; (44) zemědělské, zahradnické a lesnické služby.

(730) **Farská Monika Ing.**, Pražského povstání 14, Jablonec nad Nisou, 46604, CZ

(740) RETROPATENT s.r.o., Mgr. Kamil Kolátor, Dolní náměstí 679/5, Jablonec nad Nisou, 46601

(210) **O-511551**

(220) 24.02.2014

(320) 24.02.2014

(511) 9, 16, 35, 38, 41, 42

(540)



(510) (9) nahrané programy pro internetové vyhledávače a portály, digitální hudba (s možností nahrávání) poskytována z Internetu, počítačový software a hardware na umožnění vyhledávání dat a napojení na databáze a na Internet, počítačový software na vytvoření dynamických internetových stránek, nahrané programy pro reklamní systémy, nahrané programy na zpřístupňování a sdílení fotografií a videí, počítačové databáze, informace a záznamy v elektronické podobě uložené na samostatných nosičích a (nebo) v rámci internetových, intranetových, datových, informačních či telekomunikačních sítí, nahrané počítačové programy, počítačové pořady (stažené z telekomunikační sítě), CD disky, DVD disky, magnetické nosiče dat, záznamové disky, elektronické publikace (stažené z telekomunikační sítě), počítačový software, počítačový hardware, vysílací zařízení (telekomunikace), telefonní přístroje, zejména na telefonování přes internet, zařízení a přístroje pro přenos, záznam nebo reprodukci zvuku, obrazu nebo dat, přístroje a nástroje fotografické, kinematografické, optické, signalizační, kontrolní, záchranné; (16) brožury, knihy, prospekty, příručky, plakáty, katalogy, tištěné manuály, časopisy, noviny, periodický a neperiodický tisk, tiskovina, kalendáře, papír, kartón, papírové formuláře, papírové osvědčení, lepenka a výrobky z těchto materiálů, které nejsou zahrnuty v jiných třídách, papírenské zboží, předměty z kartonu, alba, atlasy, fotografie, tiskopisy, formuláře, grafické reprodukcce, grafiky, spisové obaly (pořadače), papírové vlajky, poutače z papíru nebo lepenky, netextilní etikety, razítka, pečeti, pečtní vosky, psací potřeby, školní potřeby, psací stroje a kancelářské potřeby s výjimkou nábytku, lepicí štítky, lepidla a lepicí pásy na kancelářské účely a použití v domácnosti, pytle a pytlíky z papíru nebo plastických materiálů; (35) kompilace a systematizace informací a fotografií do počítačových databází, propagace výchovných, společenských služeb, veřejných a komunitních služeb, vyhledávání informací v počítačových souborech (pro zákazníky), sběr údajů do počítačových databází, komerční informační kanceláře, reklamní služby, obchodní management, obchodní administrativa, on-line reklama na počítačové komunikační sítě, administrativní zpracování obchodních zakázek, obchodní nebo podnikatelské informace, obchodní informace a rady spotřebitelům, obchodní nebo podnikatelský průzkum, organizování komerčních nebo reklamních výstav a veletrhů, propagace a reklama spojená se systémy pay - per - click (PPC), poskytování služeb reklamních internetových vyhledávačů, podpora prodeje (pro třetí osoby), služby porovnávání cen, předvádění zboží, pronájem reklamního času ve všech komunikačních médiích, public relations, reklama, reklamní agentury, vedení kartoték v počítači, obchodní zprostředkování registrace doménových jmen, obchodní zprostředkování služeb ve třídách 35, 38, 41 a 42, poskytování informací o výše uvedených službách prostřednictvím komunikačních médií, elektronické pošty, SMS zpráv, počítačových sítí a Internetu; (38) telekomunikační přenos elektronických tiskovin, časopisů, periodik, knih a jiných dat prostřednictvím telekomunikační sítě včetně Internetu a (nebo) intranetu, poskytování přístupu k databázím na Internetu, poskytování přístupu několika uživatelů k elektronickým sítím oznamovací techniky, včetně Internetu, extranetu a širokopásového přístupu, poskytování chat - linek s použitím Internetu, služby pro přístup k Internetu, vysílání programů přes Internet, telekomunikační přenos informací na Internetu včetně provozování elektronických nástěnek, chatu, blogů, diskusních skupin, poskytování přístupu k on-line informačním datovým službám, telekomunikační služby, poskytování telekomunikačního připojení do světové počítačové sítě, poskytování telekomunikačních kanálů na teleshopping, elektronická pošta, komunikace prostřednictvím optických kabelů, počítačová komunikace, komunikace pomocí počítačových terminálů, posílání zpráv, poskytování prostoru pro diskusi na Internetu, poskytování uživatelského přístupu do světové počítačové sítě, pronájem přístupového času do světových počítačových sítí, pronájem zařízení pro přenos informací, přenos signálu pomocí družice, přenos zpráv a obrazových informací pomocí počítače,

zpravodajské agentury, rozhlasové vysílání, televizní vysílání, teletextové služby, tiskové kanceláře, výzvy (rádiem, telefonem či jinými elektronickými komunikačními prostředky), poskytování informací o uvedených službách prostřednictvím komunikačních médií, elektronické pošty, SMS zpráv, počítačových sítí a Internetu; (41) zábava a vzdělávání prostřednictvím počítačů, elektronických a on-line databází, sociálních sítí a internetových diskusí, vydávání elektronických publikací, zejména publikací tvořených uživateli Internetu včetně zobrazování textů, blogů, obrázků, fotografií, diskusních příspěvků, videí, elektronické hry a soutěže poskytnuté Internetem, poskytování digitální hudby (nenahratelné) z míst webových stránek, MP3 Internetu, poskytování interaktivních počítačových her pro více hráčů přes Internet a elektronické komunikační sítě, vydávání časopisů, novin, periodik, vydávání on-line časopisů s obsahem tvořeným uživateli, zábava prostřednictvím sdílení videí a fotografií, pronájem dekorací, informace o možnostech zábavy, informace o možnostech rekreace, informace o možnostech rozptýlení, informace o výchově a vzdělávání, on-line vydávání knih a časopisů v elektronické podobě, elektronická ediční činnost v malém, organizování soutěží (vědomostních nebo zábavních), filmová tvorba, fotografická reportáž, fotografování, koncertní síně, sály, nahrávání videokazet, organizování kulturních nebo vzdělávacích výstav, organizování plesů, organizování představení, organizování soutěží krásy, organizování soutěží, organizování živých vystoupení, psaní textů kromě reklamních, plánování a organizování večírků, poskytování elektronických publikací on-line, praktický výcvik, reportérské služby, školení, umělecké módní agentury, vydávání knih, vydávání textů s výjimkou reklamních nebo náborových, vydávání knih a časopisů v elektronické podobě, výuka, vzdělávání, zábava, pobavení, poskytování informací o výše uvedených službách prostřednictvím komunikačních médií, elektronické pošty, SMS zpráv, počítačových sítí a Internetu; (42) design míst webových stránek na Internetu (služby), poskytování internetových vyhledávačů, návrh, vytváření, úprava, implementace a udržování internetových stránek pro zákazníky, tvorba internetových míst webových stránek, uvádění internetových míst, zřizování internetového prostoru pro elektronický obchod, poskytování internetových vyhledávačů a on-line adresářů na vyhledávání a zobrazování informací, blogů, diskusí, videí a fotografií týkajících se svateb, svatebních příprav, společenského života, virtuálních komunit, sociálních sítí, rodinných událostí, vývoj a tvorba softwaru, počítačové programování, odborné poradenství v oblasti internetových vyhledávačů, návrh a analýzy počítačových systémů, zhotovování kopií počítačových programů, servis a aktualizace počítačových programů, obnova počítačových programů, vytváření a udržování počítačových stránek pro zákazníky, hostování na počítačových stránkách, poskytování informací o uvedených službách prostřednictvím komunikačních médií, elektronické pošty, SMS zpráv počítačových sítí a Internetu.

(730) **4networks SK&CZ, s.r.o.**, Lamačská cesta 45, Bratislava, SK

(740) Jansa, Mokřý, Otevřel & partneři, v.o.s., JUDr. Lukáš Jansa, Sokola Tůmy 743/16, Ostrava - Mariánské Hory, 70900

(210) **O-511562**

(220) 24.02.2014

(320) 01.08.2013

(511) 2

(540)

Racer Dip

(510) (2) nátěry (barvy), ředidla pro barvy.

(730) **Plastonic s.r.o.**, Žiacka 256/11, Košice - Krásna, SK

(740) Ing. Radmila Baumová, nám. Republiky 75/2, Žďár nad Sázavou, 59101

(210) **O-511648**

(220) 26.02.2014

(320) 26.02.2014

(511) 34

(540)

Vape Gear

(510) (34) elektronické cigarety, elektronická zařízení na inhalaci nikotinu, elektronické cigaretové cartridge, elektronické cigaretové rozprašovače, elektronické cigaretové rozprašovače do auta, tekuté nikotinové roztoky.

(730) **Válek Jan Bc.**, Luční 56, Mnichovice, 25164, CZ

(210) **O-511649**

(220) 26.02.2014

(320) 26.02.2014

(511) 29, 30, 31

(540)

POEX CARIBIC

(510) (29) ovoce a zelenina konzervované, sušené a zavařované, mléko a mléčné výrobky, bramborové lupínky, želé, džemy, ořechy zpracované, oleje a tuky jedlé, vejce; (30) cereální výrobky, krekry, cukr, cukrovinky, čokoláda, čokoládové, kávové, karamelové a jogurtové polevy a náplně, káva, kakao, sůl, koření, med, melasa, glukózový sirup, tapioka, mouka a přípravky z obilovin, sójová omáčka, pečivo, rýže, müsli; (31) výrobky zemědělské, zrní neuvedené v jiných třídách, čerstvé ovoce a zelenina, ořechy nezpracované, obiloviny, mořské řasy (potravina), slad.

(730) **POEX Velké Meziříčí a.s.**, Třebíčská 384, Velké Meziříčí, 54901, CZ

(210) **O-511650**

(220) 26.02.2014

(320) 26.02.2014

(511) 29, 30, 31

(540)

POEX SWEET EXCLUSIVE

(510) (29) ovoce a zelenina konzervované, sušené a zavařované, mléko a mléčné výrobky, bramborové lupínky, želé, džemy, ořechy zpracované, oleje a tuky jedlé, vejce; (30) cereální výrobky, krekry, cukr, cukrovinky, čokoláda, čokoládové, kávové, karamelové a jogurtové polevy a náplně, káva, kakao, sůl, koření, med, melasa, glukózový sirup, tapioka, mouka a přípravky z obilovin, sójová omáčka, pečivo, rýže, müsli; (31) výrobky zemědělské, zrní neuvedené v jiných třídách, čerstvé ovoce a zelenina, ořechy nezpracované, obiloviny, mořské řasy (potravina), slad.

(730) **POEX Velké Meziříčí, a.s.**, Třebíčská 384, Velké Meziříčí, 59401, CZ

(210) **O-511652**

(220) 26.02.2014

(320) 26.02.2014

(511) 3, 5

(540)



(510) (3) masáží přípravky na svaly a klouby, pro odstranění únavy a na zlepšení kondice, nikoli pro lékařské účely; (5) čaje léčivé, přípravky s léčebnými účinky pro odstranění svalové a kloubní bolesti, vitamínové, minerální a rostlinné přípravky pro lékařské účely, doplňky stravy s léčebnými účinky.

(590) Barevná

(730) **P.K. Solvent, s.r.o.**, K Žižkovu 9/640, Praha 9 - Libeň, 19000, CZ

(740) Rudolf Darník, Jupiterova 1186/10, Praha 114 - Uhřetěves, 10400

(210) **O-511653**

(220) 26.02.2014

(320) 26.02.2014

(511) 16, 35, 41

(540)



(510) (16) časopisy, knihy, noviny, periodické i neperiodické publikace, učebnice, prospekty, letáky, plakáty, fotografie, portréty, obrazy, grafiky, kalendáře, katalogy, obálky, přání a další propagační materiály v rámci této třídy; (35) zprostředkovatelská činnost v oblasti obchodu a provozování e-shopu s časopisy, knihami, novinami, učebnicemi, prospekty, letáky, plakáty, fotografiemi, portréty, obrazy, grafikami, kalendáři, katalogy, obálkami, přáními a dalšími reklamními, výukovými a informačními materiály, inzerce a reklama (propagace) prostřednictvím všech druhů sdělovacích prostředků, obchodní partnerství, styk s veřejností, vytváření, vydávání a psaní reklamních, náborových, propagačních a inzertních textů a publikací; (41) nakladatelská a vydavatelská činnost, ediční činnost, publikační činnost, psaní textů a scénářů všeho druhu (s výjimkou reklamních), tvorba audiovizuálních děl a programů, tvorba a vydávání časopisů, periodik, knih, publikací, novin, letáků, fotografií - včetně časopisů, periodik, knih, publikací, novin, letáků a fotografií elektronických, formou on-line, fotografování, organizování a pořádání kulturních, výchovných, vzdělávacích, zábavních a sportovních akcí, slavností, přehlídek, festivalů a soutěží, novinářská a publicistická činnost, reportážní služby.

(730) **1. Press Real Group, spol. s r.o.**, U lip 100, Praha 5, 15531, CZ

(740) Ing. Michal Jupa, patentový zástupce, Na Baních 1385, Praha 5 - Zbraslav, 15600

(210) **O-511655**

(220) 26.02.2014

(320) 26.02.2014

(511) 16, 25, 28, 35, 39, 41, 43

(540)



GOLF CLUB MŠTĚTICE

(510) (16) papír a výrobky z papíru, lepenka a kartonážní výrobky, tiskoviny, časopisy, periodika, knihy, výrobky knihařské, kalendáře, pohlednice, fotografie, psací potřeby, kancelářské potřeby kromě nábytku, školní sešity, kšicáky, pastelky, tuhy, guma na mazání, ořezávátka, ořezávátka strojky, penály, papírové ubrousky, pytle a sáčky z plastických hmot pro obalovou techniku, papírové obaly, obrazy, omalovánky, obtisky, karty, razítka a razídlá; (25) oděvy, prádlo, saka, kalhoty, svetry, košile, obleky, sukně, pláště, kostýmy, blůzy, cvičební úbory, spodní prádlo, oděvní doplňky, kravaty, motýlky, šály, rukavice, klobouky, čepice, ponožky, podkolenky, šle, barety, šátky, turistické oděvy, oděvy pro volný čas, oděvy pro sport, golfové oblečení, pracovní kombinézy, obuv, střevíce, trepky, kloboučnické zboží, čepice; (28) sportovní potřeby - sportovní výstroj a výzbroj všeho druhu v rámci této třídy, golfové hole, golfové míčky a další sportovní golfové potřeby v rámci této třídy, vybavení pro sportoviště a sportovní ochranné pomůcky, spadající do této třídy, hračky a hry všeho druhu spadající do této třídy, potřeby/výrobky pro zábavu a hraní spadající do této třídy, elektronické hry (s výjimkou her, které jsou užívány ve spojení s TV přijímačem), zmenšené modely (hračky); (35) inzertní, reklamní a propagační služby, pomoc při řízení obchodní činnosti, obchodní administrativa, marketingové služby, zprostředkování

obchodních záležitostí (zákaznický servis, tj. zajišťování odbytu, zastupování při obchodních jednáních, sjednávání obchodních podmínek), rozmnožování a tisk reklamních a propagačních dokumentů, automatické zpracování dat, výstavy k reklamním a obchodním účelům; (39) doprava a skladování, služby poskytované v souvislosti s dopravou pozemní, vodní a leteckou, cestovní kanceláře, organizování zájezdů, organizování golfových zájezdů, pronájem dopravních prostředků, služby balení a expedice zboží, informace o jízdních tarifech, řádech a způsobu dopravy, kontrola dopravních prostředků a zboží před přepravou, zprostředkování dopravních služeb, úschova předmětů; (41) provozování sportovních a tělovýchovných zařízení všeho druhu, provoz sportovních klubů, provoz golfového klubu a golfového hřiště, provoz country klubu, provoz sportovních relaxačních/regeneračních center, školící a vzdělávací činnosti v oblasti sportu, sportovní výuka, trenérská/instruktorská činnost v oblasti sportu, pořádání sportovních, kulturních, společenských a zábavních akcí, pořádání sportovních soutěží/turnajů, zprostředkování a konzultace v oblasti sportu, zejména golfu, půjčování a pronájem sportovních potřeb v rámci této třídy, zejména golfových potřeb, půjčování a pronájem filmů/hudby - zvukových a zvukově-obrazových záznamů a audio-vizuální techniky, umělecká produkce, hudba, tanec, zpěv a zábava, vydavatelská a nakladatelská činnost v oblasti sportu, elektronické publikování, výchovná, vzdělávací, lektorská a školící činnost, organizování studia, organizace a pořádání odborných kongresů, konferencí, seminářů, symposií, školení, přehlídek, výstav a pracovních setkání s odborným zaměřením, vydavatelská a ediční činnost, organizace a pořádání vzdělávacích, zábavních a sportovních soutěží; (43) hostinská činnost - provoz restaurantů, kaváren, čajoven, cukráren, vináren, barů, sportbarů, zařízení rychlého stravování či jiných stravovacích podniků, ubytovací činnost - provoz penzionů nebo hotelů.

(730) **GOLF CITY a.s.**, Zeleneč, část Mstětice 5, Praha, 25091, CZ

(740) UNIPATENT, Ing. Jiří Chludstina, Jana Masaryka 43- 47, Praha 2, 12000

(210) **O-511737**

(220) 03.03.2014

(320) 03.03.2014

(511) 38, 43

(540)

Suite Hotel Pachtuv Palace

(510) (38) spoje (komunikace pomocí), přenos faxem, poskytování uživatelského přístupu ke globální počítačové síti; (43) služby zajišťující stravování a nápoje, dočasné ubytování, provoz hotelového ubytování, kavárny, hotelové služby, restaurace, bary (služby).

(730) **Pachtův Palác s.r.o.**, Na Poříčí 1047/26, Praha 1, 11000, CZ

(740) Lucie Dagan, Karolíny Světlé 34, Praha 1, 11000

(210) **O-511747**

(220) 03.03.2014

(320) 03.03.2014

(511) 16, 35, 38, 39, 41

(540)

ASTROSAT MEDIA CZ

(510) (16) periodické a neperiodické tiskoviny všeho druhu, zejména noviny, časopisy, knihy, propagační materiály spadající do této třídy, tiskárenské výrobky; (35) reklamní, inzertní a propagační činnosti, komerční informační servis; (38) šíření elektronických časopisů, informací, elektronických periodik, knih v elektronické podobě prostřednictvím elektronické, telekomunikační nebo počítačové sítě, zejména Internetu; (39) distribuce tiskovin, zprostředkovatelská činnost v oblasti distribuce tiskovin; (41) vydavatelská a nakladatelská činnost, vydávání odborných, vzdělávacích a zábavních zpráv a publikací, vydávání statistických zpráv a informací, zprostředkovatelská činnost v oblasti vydávání tiskovin.

(730) **ASTROSAT, spol. s r.o.**, Přátelství 986, Praha 10- Uhřetěves, 10401, CZ

(740) Mgr. Jana Fráňová, Jakubská 14, Praha 1, 11000

(210) **O-511748**

(220) 03.03.2014

(320) 03.03.2014

(511) 16, 35, 38, 39, 41

(540)

ASTROSAT MEDIA

(510) (16) periodické a neperiodické tiskoviny všeho druhu, zejména noviny, časopisy, knihy, propagační materiály spadající do této třídy, tiskárenské výrobky; (35) reklamní, inzertní a propagační činnosti, komerční

informační servis; (38) šíření elektronických časopisů, informací, elektronických periodik, knih v elektronické podobě prostřednictvím elektronické, telekomunikační nebo počítačové sítě, zejména Internetu; (39) distribuce tiskovin, zprostředkovatelská činnost v oblasti distribuce tiskovin; (41) vydavatelská a nakladatelská činnost, vydávání odborných, vzdělávacích a zábavných zpráv a publikací, vydávání statistických zpráv a informací, zprostředkovatelská činnost v oblasti vydávání tiskovin.

(730) **ASTROSAT, spol. s r.o.**, Přátelství 986, Praha 10- Uhřetěves, 10401, CZ

(740) Mgr. Jana Fráňová, Jakubská 14, Praha 1, 11000

(210) **O-511749**

(220) 03.03.2014

(320) 03.03.2014

(511) 16, 35, 38, 39, 41

(540)

ASTROSAT

(510) (16) periodické a neperiodické tiskoviny všeho druhu, zejména noviny, časopisy, knihy, propagační materiály spadající do této třídy, tiskárenské výrobky; (35) reklamní, inzertní a propagační činnosti, komerční informační servis; (38) šíření elektronických časopisů, informací, elektronických periodik, knih v elektronické podobě prostřednictvím elektronické, telekomunikační nebo počítačové sítě, zejména Internetu; (39) distribuce tiskovin, zprostředkovatelská činnost v oblasti distribuce tiskovin; (41) vydavatelská a nakladatelská činnost, vydávání odborných, vzdělávacích a zábavných zpráv a publikací, vydávání statistických zpráv a informací, zprostředkovatelská činnost v oblasti vydávání tiskovin.

(730) **ASTROSAT, spol. s r.o.**, Přátelství 986, Praha 10- Uhřetěves, 10401, CZ

(740) Mgr. Jana Fráňová, Jakubská 14, Praha 1, 11000

(210) **O-511752**

(220) 03.03.2014

(320) 03.03.2014

(511) 29, 35

(540)

Rovnou z přírody

(510) (29) mléko, mlékárenské výrobky a mléčné nápoje; (35) maloobchodní a velkoobchodní prodej a zprostředkování v oblasti nákupu a prodeje zboží včetně prodeje prostřednictvím Internetu s výrobky uvedenými ve třídě 29, marketing.

(730) **Mlékárna Kunín a.s.**, Kunín 291, Kunín, 74253, CZ

(740) Patentová a známková kancelář, Ing. Jaromír Příkryl, Včelín 1161, Hulín, 76824

(210) **O-511755**

(220) 03.03.2014

(320) 03.03.2014

(511) 29, 35, 40

(540)



(510) (29) drůbež (neživá), játra, játrová paštika, jedlé tuhy, klobásy, salámy, párky, masové konzervy, koncentrované vývary, rybí konzervy, maso, konzervované maso, nasolené potraviny spadající do této třídy, polévky, slanina, šunka, uzeniny, zvěřina, hotová jídla v konzervách na bázi masa, drůbeže, ryb a zvěřiny; (35) maloobchodní a velkoobchodní on-line služby s výrobky ve tř. 29, pomoc při řízení obchodní činnosti, obchodní konzultace v oblasti distribuce zboží, zasílání katalogů, objednávky zboží, dovozní a vývozní kancelář, obchodní nebo podnikatelské poradenství, reklama, administrativní práce, organizování komerčních nebo reklamních výstav, zprostředkovatelská činnost v oblasti obchodu a obchodních služeb

s výrobky ve tř. 29, činnost ekonomických poradců, maloobchodní, velkoobchodní a elektronický prodej potravin, zejména masa a masných výrobků a hotových jídel, zprostředkování v oblasti nákupu a prodeje potravin a potravinářských surovin, poskytování obchodních informací, průzkumy trhu, předvádění výrobků, organizování a pořádání prodejních akcí s výrobky ve tř. 29 a organizování a pořádání reklamních akcí, automatizované i ruční zpracování dat; (40) zpracování masa a masných výrobků, uzení potravin, řeznictví, sušení a mražení potravin.

(590) Barevná

(730) **Kostecké uzeniny a.s.**, Kostelec 60, Kostelec, 58861, CZ

(740) Ing. Václav Kratochvíl, Husníkova 2086/22, Praha 13, 15800

(210) **O-511757**

(220) 03.03.2014

(320) 03.03.2014

(511) 35, 41, 43

(540)



(510) (35) reklama, propagace, inzerce a poskytování informací o výrobcích zařazených do tříd 5, 14, 28, 29, 30, 31, 32 všemi druhy médií, výstavní činnost, marketing, zprostředkovatelská činnost v oblasti obchodu, maloobchod, internetový obchod, vše s výrobky zařazenými do tříd 5, 14, 28, 29, 30, 31, 32; (41) provozování expozice zvířat a safari (prohlídková, výstavní, výchovná, vzdělávací, zábavní, soutěžní a klubová činnost, rozptýlení a rekreace), vydavatelská a nakladatelská činnost spojená s tvorbou výukových programů a výrobou didaktických pomůcek, tvorba a šíření audiovizuálních děl, zprostředkovatelská činnost v uvedených oblastech; (43) stravovací a ubytovací služby - provoz ubytování hotelového a campingového typu, poskytování restauračních služeb rychlého občerstvení, catering, zprostředkovatelská činnost v uvedených oborech.

(730) **FAUNAPARK o.p.s.**, Horní Lipová 242, Lipová - lázně, 79063, CZ

(740) Ing. Francis Jupa, Měchenická 4/2554, Praha 4 - Spořilov II, 14100

(210) **O-511761**

(220) 03.03.2014

(320) 03.03.2014

(511) 16, 33

(540)

LEDŇÁČEK ŘIČNÍ - ALCEDO ATTHIS

(510) (16) tiskoviny; (33) vína.

(730) **Znovín znojmo a.s.**, Šatov 404, Šatov, 67122, CZ

(740) Rott, Růžička & Guttman, patentové a známkové kanceláře, JUDr. Michal Růžička, Vinohradská 37, Praha 2, 12000

(210) **O-511778**

(220) 04.03.2014

(320) 04.03.2014

(511) 33

(540)



(510) (33) víno.
(730) **Budín Ivan Ing. Bc.**, Okružní 115, Hnanice, 66902, CZ
(740) Advokátní kancelář, Mgr. Vlastimil Šopák, Jana Palacha 954/4, Znojmo, 66902

(210) **O-511779**
(220) 04.03.2014
(320) 04.03.2014
(511) 1
(540)



(510) (1) hnojiva pro zemědělství.
(590) Barevná
(730) **MJM Litovel a.s.**, Cholinská 1048/19, Litovel, 78401, CZ

(210) **O-511780**
(220) 04.03.2014
(320) 04.03.2014
(511) 18, 25, 26
(540)



(510) (18) kufry a zavazadla, batohy, sedlářské výrobky; (25) pánské, dámské a dětské sportovní oděvy, zejména trička, košile, tílka, nátělníky, rukavice, svetry, mikiny, šály, kombinézy, sportovní bundy, kalhoty, šortky, sukně, obuv - sandály, sportovní obuv pro turistiku, sportovní obuv, kloboučnické zboží - pokrývky hlavy, čepice, kšilty, klobouky, šátky, opasky, šle; (26) stuhý (textilní galanterie), výšivky.
(730) **Mayer Jan**, Dolní Marklovice 258, Petrovice u Karviné, 73572, CZ

(210) **O-511781**
(220) 04.03.2014
(320) 04.03.2014

(511) 18, 25, 26
(540)



(510) (18) kufry a zavazadla, batohy, sedlářské výrobky; (25) pánské, dámské a dětské sportovní oděvy, zejména trička, košile, tílka, nátělníky, rukavice, svetry, mikiny, šály, kombinézy, sportovní bundy, kalhoty, šortky, sukně, obuv - sandály, sportovní obuv pro turistiku, sportovní obuv, kloboučnické zboží - pokrývky hlavy, čepice, kšilty, klobouky, šátky, opasky, šle; (26) stuhý (textilní galanterie), výšivky.
(730) **Mayer Jan**, Dolní Marklovice 258, Petrovice u Karviné, 73572, CZ

(210) **O-511782**
(220) 04.03.2014
(320) 04.03.2014
(511) 16, 25, 35, 41
(540)

BARVÁM NEUTEČEŠ

(510) (16) tiskoviny, letáky, časopisy, kalendáře, pohlednice, fotografie, psací potřeby a papírenské zboží; (25) sportovní a rekreační oblečení; (35) reklamní, marketingová a propagační činnost; (41) sportovní, kulturní a zábavní činnost, výchova a vzdělávání.
(730) **Ahmed Brávek Kateřina Mgr.**, Úvozová 241, Statenice - Černý Vůl, 25262, CZ

(210) **O-511902**
(220) 07.03.2014
(320) 07.03.2014
(511) 20, 24, 25, 39, 40, 44
(540)



(510) (20) výrobky ze dřeva - v rámci této třídy; (24) textil a textilní zboží - v rámci této třídy; (25) obuv a oděvy; (39) doprava a skladování dřeva; (40) zpracování dřeva, kácení dřeva, lesnická činnost a odborná správa lesa - v rámci této třídy, výroba štípaného dřeva; (44) lesnické služby, léčení stromů, rostlinné školky.
(590) Barevná
(730) **PROGLES s.r.o.**, Konecchlumí 91, Konecchlumí, 50705, CZ

(210) **O-512033**
(220) 12.03.2014
(320) 12.03.2014
(511) 16, 35, 41
(540)

Bohemia Magica

(510) (16) papír, lepenka a výrobky z těchto materiálů, které nejsou zařazeny do jiných tříd, tiskárenské výrobky (noviny, časopisy, knihy), fotografie, papírenské zboží, psací stroje a kancelářské potřeby (kromě nábytku), plastické obaly v rámci této třídy; (35) propagační činnost, reklama,

inzerce, pomoc při řízení obchodní činnosti a obchodní administrativy, pronájem reklamních ploch a vydávání a rozšiřování reklamních materiálů, distribuce vzorků zboží a předvádění zboží, zprostředkování obchodu s výrobky uvedenými ve třídě 16; (41) výchova, vzdělávání, zábava, sportovní a kulturní aktivity, organizování a vedení konferencí, seminářů, organizování kulturních nebo vzdělávacích výstav, vydavatelská a nakladatelská činnost, poskytování on-line elektronických publikací.

(730) **Bohemia Magica s.r.o.**, Francouzská 55/52, Praha 10 - Vinohrady, CZ

(210) **O-512699**

(220) 08.04.2014

(320) 08.04.2014

(511) 35, 41, 43

(540)

Květen Fest

(510) (35) aktualizování reklamních materiálů, inzerce poštou, komunikační média (prezentace výrobků v komunikačních médiích) pro účely maloobchodu, marketing, módní přehlídky pro reklamní účely (organizace festivalů), obchodní reklama (pro třetí osoby), organizování výstav (komerčních nebo reklamních), pořádání veletrhů pro obchodní a reklamní účely, poskytování obchodních informací prostřednictvím webových stránek, prezentace výrobků v komunikačních médiích pro účely maloobchodu, prodej po telefonu (telemarketing), prodejní automaty (pronájem -), produkce (výroba) reklamních filmů, pronájem prodejních stánků, pronájem reklamní doby v komunikačních médiích, pronájem reklamních materiálů, pronájem reklamních ploch, předvádění zboží, reklama, reklama on line v počítačové síti, reklama placená kliknutím, reklamní materiály (zasílání zákazníkům -), reklamní materiály (aktualizování -), reklamní materiály (rozšiřování -) zákazníkům (letáky, prospekty, tisky, vzorky), reklamní nebo inzertní materiály (rozšiřování -), reklamní nebo inzertní, reklamní plochy (pronájem), reklamní texty (psaní), reklamní texty (vydávání, zveřejňování, oznámení, vyhlášení, publikování), rozhlasová reklama, rozšiřování reklamních materiálů zákazníkům (letáky, prospekty, tisky, vzorky), rozšiřování reklamních nebo inzertních materiálů, rozšiřování vzorků (zboží), televizní reklama, texty (psaní reklamních textů), venkovní reklama, vydávání reklamních nebo náborových, propagačních a inzertních textů, vylepování plakátů, výstavy komerční a reklamní (organizování), zasílání reklamních materiálů zákazníkům, zboží (předvádění); (41) divadelní představení, filmové projekce, karaoke (poskytování služeb -) (hudební doprovod písní dle výběru zpěváka), koncertní sítě, sály, konference (organizování a vedení), kongresy (organizování a vedení), módní přehlídky pro zábavu (organizace), organizace a pořádání koncertů, organizování kulturních nebo vzdělávacích výstav, organizování plesů, organizování představení (manažerské služby), organizování soutěží (vzdělávacích nebo zábavných), zábavné parky, plánování a organizování večírků, pořádání soutěží krásy, předprodej vstupenek, služby v oblasti prodeje vstupenek (zábava), zábava, pobavení, živé představení; (43) automaty (rychlé občerstvení), bary (služby -), bufety, jídelny a závodní jídelny, kavárny, kempy (provozování -), přechodné ubytování (rezervace), půjčování stanů, restaurace, samoobslužné restaurace, zásobování (catering).

(730) **O.R.F. agency s.r.o.**, Sezimova 481/15, Praha 4 - Nusle, 14000, CZ

(740) Bogdan Zubach, Pátkova 2136/3, Praha 8, 18200

(210) **O-512862**

(220) 14.04.2014

(320) 14.04.2014

(511) 5, 30

(540)

Martinky

(510) (5) dietní potraviny spadající do tř. 5, potraviny pro děti, batolata a nemocné, jako dětská a kojenecká výživa, vše výše uvedené určené k léčebným účelům; (30) jemné pečivo, pečivo s masovou náplní, sladké

pečivo, cukrovinky, cukrovi, fondány, chalva, želé ovocné, piškoty, oplatky, sušenky, suchary, keksy, biskvity, cukrářské výrobky všeho druhu, damánky, chleby, housky, rohlíky, slané pečivo, sendviče, bagety, med a výrobky z medu, medovníky, perník.

(730) **Perník s.r.o.**, Těchlovice 130, Lhota pod Libčany, 50327, CZ

(740) Václav Müller, patentový zástupce, Filipova 2016, Praha 4, 14800

(210) **O-513362**

(220) 05.05.2014

(320) 05.05.2014

(511) 43

(540)



(510) (43) ubytovací služby, hotely, kavárny, kempy, ubytovací zařízení, stravovací služby, hostinská činnost, pronájem ubytování, pronájem ubytovacích zařízení, pronájem přenosných staveb, pronajímání jednacích místností.

(730) **ALCHYMIŠT, s.r.o.**, Vlašská 330/24, Praha 1 - Malá Strana, 11000, CZ

(740) Advokátní a patentová kancelář Vyskočil, Krošlák a spol., Dana Lukajová, Voršilská 10, Praha 1, 11000

(210) **O-513629**

(220) 19.05.2014

(320) 19.05.2014

(511) 9

(540)



(510) (9) přenosné telefony, rádia, rámečky na digitální fotografie, sluchátka, software pro počítačové hry, stahovatelná zvonění pro mobilní telefony, stahovatelné hudební soubory, stahovatelné obrazové soubory, videokamery, přístroje pro nahrávání zvuku, přístroje pro reprodukci zvuku, přehrávače, zařízení na přenášení zvuku.

(730) **TCCM s.r.o.**, Politických vězňů 21/1272, Praha 1, 11000, CZ

(740) PRK Partners s.r.o., advokátní kancelář, Dr. Radan Kubr, Jáchymova 2, Praha 1, 11000

Zamítnuté a částečně zamítnuté přihlášky ochranných známek po zveřejnění

Zjistí-li Úřad v průběhu řízení o námitkách, že přihlašovaná ochranná známka nesplňuje podmínky pro zápis, přihlášku zamítne. Zjistí-li, že přihlašovaná ochranná známka nesplňuje podmínky pro zápis jen pro některé výrobky nebo služby, přihlášku zamítne v rozsahu výrobků nebo služeb, pro které přihláška nesplňuje podmínky zápisu. S ohledem na tuto skutečnost, obsahuje tato kapitola údaje o rozhodnutích o zamítnutí přihlášky ochranné známky v celém nebo částečném rozsahu na základě ustanovení § 26 zákona č. 441/2003 Sb.

Údaje o výsledku rozhodnutí (zamítnutí přihlášky, částečné zamítnutí přihlášky) jsou uvedeny za datem právní moci rozhodnutí pod INID kódem (583) s názvem "Datum právní moci rozhodnutí/výsledek rozhodnutí".

(210) **O-490678**

(540)

MISS PAPILLON

(583) 27.05.2014/NABYTÍ P.M. - ČÁSTEČNÉ ZAMÍTNUTÍ PŘIHL. PO ZVEŘ.

(210) **O-496906**

(540)



(210) **O-492862**

(540)

Hadek original

(583) 23.05.2014/NABYTÍ P.M. - ZAMÍTNUTÍ PŘIHLÁŠKY PO ZVEŘEJNĚNÍ

(210) **O-496599**

(540)

NETIO

(583) 26.05.2014/NABYTÍ P.M. - ČÁSTEČNÉ ZAMÍTNUTÍ PŘIHL. PO ZVEŘ.

(583) 22.05.2014/NABYTÍ P.M. - ZAMÍTNUTÍ PŘIHLÁŠKY PO ZVEŘEJNĚNÍ

(210) **O-497299**

(540)

ŽIVÁ ULICE

(583) 27.05.2014/NABYTÍ P.M. - ČÁSTEČNÉ ZAMÍTNUTÍ PŘIHL. PO ZVEŘ.

Zamítnuté námitky týkající se ochranných známek

V průběhu řízení o námitkách může být Úřadem zjištěno, že přihlašovaná ochranná známka, která byla zveřejněna ve Věstníku, nezasahuje do zákonem chráněných starších práv třetích osob, tzv. namítajících, uvedených v ustanovení § 7 zákona č. 441/2003 Sb., a proto Úřad námitky zamítne. Údaje o rozhodnutích o zamítnutí námitek na základě ustanovení § 26 zákona č. 441/2003 Sb. jsou obsaženy v této kapitole.

(210) **O-486145**
(540)



(583) 23.05.2014

Přehled zápisů ochranných známek bez změny ve vztahu ke zveřejněným přihláškám

Kapitola obsahuje údaje o ochranných známkách zapsaných na základě ustanovení § 28 odst. 1 zákona č. 441/2003 Sb., u kterých nedošlo ke změně údajů oproti zveřejněné přihlášce ochranné známky.

Číselný přehled											
338186	338187	338189	338190	338191	338192	338193	338195	338196	338197	338198	338199
338200	338201	338202	338203	338204	338205	338206	338207	338208	338209	338210	338211
338212	338213	338214	338215	338216	338217	338218	338219	338220	338221	338222	338223
338224	338225	338226	338227	338228	338229	338230	338231	338232	338233	338234	338235
338236	338237	338238	338239	338240	338241	338242	338243	338244	338245	338246	338247
338248	338249	338250	338251	338252	338253	338254	338255	338256	338257	338258	338259
338260	338261	338262	338263	338264	338265	338266	338267	338268	338269	338270	338271
338272	338273	338274	338275	338276	338277	338278	338279	338280	338281	338282	338283
338284	338285	338286	338287	338288	338289	338290	338291	338292	338293	338294	338295
338296	338297	338298	338299	338300	338301	338302	338303	338304	338305	338306	338307

Zápisy ochranných známek bez změny ve vztahu ke zveřejněným přihláškám

(111) **338186**
(220) 29.02.2012
(320) 29.02.2012
(442) 01.08.2012
(151) 28.05.2014
(730) **FAL Services s.r.o.**, Na Františku 1370/5, Horní Suchá, 73535, CZ
(210) O-493079

(111) **338187**
(220) 06.04.2012
(320) 06.04.2012
(442) 19.09.2012
(151) 28.05.2014
(730) **Kofola ČeskoSlovensko a.s.**, Nad Porubkou 2278/31a, Ostrava, 70800, CZ
(210) O-494245

(111) **338189**
(220) 12.06.2012
(320) 12.06.2012
(442) 19.02.2014
(151) 28.05.2014
(730) **ART & DESIGN INSTITUT, s.r.o.**, Mechovka 663, Praha 9 - Klánovice, 19014, CZ
(210) O-495940

(111) **338190**
(220) 15.08.2012
(320) 15.08.2012
(442) 24.10.2012
(151) 28.05.2014
(730) **H&H hodinářská s.r.o.**, Náchodská 2105, Nové Město nad Metují, 54901, CZ
(210) O-497427

(111) **338191**
(220) 05.09.2012
(320) 05.09.2012
(442) 24.10.2012
(151) 28.05.2014
(730) **INTERFRACHT s.r.o.**, Roháčova 188/37, Praha 3 - Žižkov, 13000, CZ
(210) O-497943
(590) Barevná

(111) **338192**
(220) 31.10.2012
(320) 31.10.2012
(442) 14.08.2013
(151) 28.05.2014
(730) **Kaufland Warenhandel GmbH & Co. KG**, Rötelstrasse 35, 74172 Neckarsulm, DE
(210) O-499338

(111) **338193**
(220) 16.01.2013
(320) 16.01.2013
(442) 19.02.2014
(151) 28.05.2014
(730) **Balon Martin**, Dlouhá třída 461/3, Havířov - Město, 73601, CZ
(210) O-501179
(590) Barevná

(111) **338195**
(220) 07.02.2013
(320) 07.02.2013

(442) 19.02.2014
(151) 28.05.2014
(730) **Očko Petr**, Dlouhá 806, Návsí, 73992, CZ
(210) O-501671

(111) **338196**
(220) 07.02.2013
(320) 07.02.2013
(442) 19.02.2014
(151) 28.05.2014
(730) **FINBERRY, s.r.o.**, Mezitrat'ová 234/9, Praha 9, 19000, CZ
(210) O-501677

(111) **338197**
(220) 07.02.2013
(320) 07.02.2013
(442) 19.02.2014
(151) 28.05.2014
(730) **Báčovka s.r.o.**, Antala Staška 420/23, Praha 4, 14000, CZ
(210) O-501682

(111) **338198**
(220) 12.02.2013
(320) 12.02.2013
(442) 19.02.2014
(151) 28.05.2014
(730) **Zlomek s.r.o.**, Josefovská 30, Dolní Bojanovice, 69617, CZ
(210) O-501775

(111) **338199**
(220) 19.02.2013
(320) 19.02.2013
(442) 19.02.2014
(151) 28.05.2014
(730) **Šťastná Lenka Bc.**, Sokolovská 570/310, Praha 9, 19000, CZ
(210) O-501977

(111) **338200**
(220) 07.03.2013
(320) 07.03.2013
(442) 19.02.2014
(151) 28.05.2014
(730) **Schön Petr**, Údolní 1174, Praha 4, 14200, CZ
(210) O-502454

(111) **338201**
(220) 12.03.2013
(320) 12.03.2013
(442) 19.02.2014
(151) 28.05.2014
(730) **Société des Produits Nestlé S.A.**, 1800 Vevey, CH
(210) O-502561

(111) **338202**
(220) 13.03.2013
(320) 13.03.2013
(442) 19.02.2014
(151) 28.05.2014
(730) **European Training and Research Fund SE**, nám. Svobody 93/22, Brno, 60200, CZ
(210) O-502568

(111) **338203**
(220) 13.03.2013

(320) 13.03.2013
(442) 19.02.2014
(151) 28.05.2014
(730) **Pivovary Staropramen s.r.o.**, Nádražní 43/84, Praha 5, 15054, CZ
(210) O-502586

(111) **338204**
(220) 20.03.2013
(320) 20.03.2013
(442) 19.02.2014
(151) 28.05.2014
(730) **Velkoobchod ORION s.r.o.**, Nedošín 132, Litomyšl, 57001, CZ
(210) O-502827

(111) **338205**
(220) 27.03.2013
(320) 27.03.2013
(442) 19.02.2014
(151) 28.05.2014
(730) **AUTOTREID spol. s r.o.**, Dopraváků 749/3, Praha 8, 18400, CZ
(210) O-503001
(590) Barevná

(111) **338206**
(220) 29.03.2013
(320) 29.03.2013
(442) 19.02.2014
(151) 28.05.2014
(730) **BILLA, spol. s r.o.**, Modletice 67, Říčany u Prahy, 25101, CZ
(210) O-503096
(590) Barevná

(111) **338207**
(220) 11.04.2013
(320) 11.04.2013
(442) 19.02.2014
(151) 28.05.2014
(730) **NB Trade, s.r.o.**, Za Pekárnou 102, Bohuňovice, 78314, CZ
(210) O-503446
(590) Barevná

(111) **338208**
(220) 17.04.2013
(320) 17.04.2013
(442) 19.02.2014
(151) 28.05.2014
(730) **Eywan s.r.o.**, Orlice 1, Letohrad, 56151, CZ
(210) O-503640

(111) **338209**
(220) 25.04.2013
(320) 25.04.2013
(442) 19.02.2014
(151) 28.05.2014
(730) **ESPRIT BOHEMIA s.r.o.**, V Úhlu 6/638, Praha 4, 14100, CZ
(210) O-503910

(111) **338210**
(220) 25.04.2013
(320) 25.04.2013
(442) 19.02.2014
(151) 28.05.2014
(730) **Podlahy Šesták s.r.o.**, Skorkov 102, Předměřice nad Jizerou, 29474, CZ
(210) O-503911
(590) Barevná

(111) **338211**
(220) 02.05.2013
(320) 02.05.2013
(442) 19.02.2014
(151) 28.05.2014
(730) **ČESKÝ WEBHOSTING, s.r.o.**, Wilsonova 579, Slaný, 27401, CZ
(210) O-504061

(111) **338212**
(220) 02.05.2013
(320) 02.05.2013
(442) 19.02.2014
(151) 28.05.2014
(730) **Uhlík Josef**, Pískovec I 496, Kamenický Šenov, 47114, CZ
(210) O-504067
(590) Barevná

(111) **338213**
(220) 16.05.2013
(320) 16.05.2013
(442) 19.02.2014
(151) 28.05.2014
(730) **Beránek Vlastimil akad. mal.**, Stržanov 43, Žďár nad Sázavou, 59102, CZ
(210) O-504482

(111) **338214**
(220) 24.05.2013
(320) 24.05.2013
(442) 19.02.2014
(151) 28.05.2014
(730) **Šefránek Michal**, Topělecká 485, Písek, 39701, CZ
(210) O-504675
(590) Barevná

(111) **338215**
(220) 30.05.2013
(320) 30.05.2013
(442) 19.02.2014
(151) 28.05.2014
(730) **Ing. Jarmila Hla Shwe, MBA**, Nad Úvozem 28, Praha 8 - Dolní Chabry, 18400, CZ
(210) O-504859

(111) **338216**
(220) 11.06.2013
(320) 11.06.2013
(442) 19.02.2014
(151) 28.05.2014
(730) **Česká televize**, Kavčí Hory 1, Praha 4 - Kavčí Hory, 14070, CZ
(210) O-505162

(111) **338217**
(220) 11.06.2013
(320) 11.06.2013
(442) 19.02.2014
(151) 28.05.2014
(730) **BPAS.CZ s.r.o.**, Habřina 14, Smiřice, 50303, CZ
(210) O-505164

(111) **338218**
(220) 12.06.2013
(320) 12.06.2013
(442) 19.02.2014
(151) 28.05.2014
(730) **Vaněk Jiří Mgr.**, U Záběhlického zámku 57/2a, Praha 10, 10600, CZ
(210) O-505198

(590) Barevná

(111) **338219**
(220) 12.06.2013
(320) 12.06.2013
(442) 19.02.2014
(151) 28.05.2014
(730) **Nydrle Digital, s.r.o.**, Vyšehradská 1349/2, Praha 2 - Nové Město, 12800, CZ
(210) O-505200

(111) **338220**
(220) 17.06.2013
(320) 17.06.2013
(442) 19.02.2014
(151) 28.05.2014
(730) **Novartis AG**, 4002 Basel, CH
(210) O-505323

(111) **338221**
(220) 17.06.2013
(320) 17.06.2013
(442) 19.02.2014
(151) 28.05.2014
(730) **LEVIOR s.r.o.**, Troubky č.p. 900, Troubky, 75102, CZ
(210) O-505325

(111) **338222**
(220) 17.06.2013
(320) 17.06.2013
(442) 19.02.2014
(151) 28.05.2014
(730) **BOKI GROUP a.s.**, Mostecká 47/16, Praha 1 - Malá Strana, 11800, CZ
(210) O-505327

(111) **338223**
(220) 17.06.2013
(320) 17.06.2013
(442) 19.02.2014
(151) 28.05.2014
(730) **Obec Dohalice**, Dohalice 17, Dohalice, 50313, CZ
(210) O-505328

(111) **338224**
(220) 17.06.2013
(320) 17.06.2013
(442) 19.02.2014
(151) 28.05.2014
(730) **Hanák Bohumil PharmDr.**, Hodišovská 1165, Vizovice, 76312, CZ
(210) O-505330

(111) **338225**
(220) 18.06.2013
(320) 18.06.2013
(442) 19.02.2014
(151) 28.05.2014
(730) **Pražský Patriot s.r.o.**, U Trojice 1042/2, Praha 5 - Smíchov, 15000, CZ
(210) O-505332
(590) Barevná

(111) **338226**
(220) 18.06.2013
(320) 18.06.2013
(442) 19.02.2014
(151) 28.05.2014
(730) **Karlovarské minerální vody, a.s.**, Horova 3, Karlovy Vary, 36021, CZ

(210) O-505335

(111) **338227**
(220) 18.06.2013
(320) 18.06.2013
(442) 19.02.2014
(151) 28.05.2014
(730) **Karlovarské minerální vody, a.s.**, Horova 3, Karlovy Vary, 36021, CZ
(210) O-505336

(111) **338228**
(220) 24.06.2013
(320) 24.06.2013
(442) 19.02.2014
(151) 28.05.2014
(730) **ŠEDOVÁ s.r.o.**, Slavojova 579/9, Praha 2, 61200, CZ
(210) O-505503
(590) Barevná

(111) **338229**
(220) 25.06.2013
(320) 25.06.2013
(442) 19.02.2014
(151) 28.05.2014
(730) **BBC Radiocom (Praha) s.r.o.**, Dlouhá 705/16, Praha 1 - Staré Město, 11000, CZ
(210) O-505566

(111) **338230**
(220) 26.06.2013
(320) 26.06.2013
(442) 19.02.2014
(151) 28.05.2014
(730) **TFG s.r.o.**, Sulice - Hlubočinka 867, Sulice, 25168, CZ
(210) O-505567

(111) **338231**
(220) 26.06.2013
(320) 26.06.2013
(442) 19.02.2014
(151) 28.05.2014
(730) **Klímek Karel Ing.**, Za Školou 207, Velký Újezd, 78355, CZ
(210) O-505569
(590) Barevná

(111) **338232**
(220) 26.06.2013
(320) 26.06.2013
(442) 19.02.2014
(151) 28.05.2014
(730) **Amper Market, a.s.**, Antala Staška 1076/33a, Praha 4, 14000, CZ
(210) O-505570

(111) **338233**
(220) 26.06.2013
(320) 26.06.2013
(442) 19.02.2014
(151) 28.05.2014
(730) **SEMANTA s.r.o.**, Václavské náměstí 808/66, Praha 1, 11000, CZ
(210) O-505572
(590) Barevná

(111) **338234**
(220) 26.06.2013
(320) 26.06.2013
(442) 19.02.2014

(151) 28.05.2014
(730) **SEMANTA s.r.o.**, Václavské náměstí 808/66, Praha 1, 11000, CZ
(210) O-505573
(590) Barevná

(442) 19.02.2014
(151) 28.05.2014
(730) **Metada s.r.o.**, Videňská 55, Brno, 63900, CZ
(210) O-506366

(111) **338235**
(220) 26.06.2013
(320) 26.06.2013
(442) 19.02.2014
(151) 28.05.2014
(730) **SEMANTA s.r.o.**, Václavské náměstí 808/66, Praha 1, 11000, CZ
(210) O-505574
(590) Barevná

(111) **338243**
(220) 29.07.2013
(320) 29.07.2013
(442) 19.02.2014
(151) 28.05.2014
(730) **Metada s.r.o.**, Videňská 55, Brno, 63900, CZ
(210) O-506367

(111) **338236**
(220) 26.06.2013
(320) 26.06.2013
(442) 19.02.2014
(151) 28.05.2014
(730) **Tůma Stanislav**, Křenovice 81, Dubné, 37384, CZ
(210) O-505592

(111) **338244**
(220) 29.07.2013
(320) 29.07.2013
(442) 19.02.2014
(151) 28.05.2014
(730) **Kozma Petr**, Na Skále 1010, Protivín, 30811, CZ
(210) O-506368

(111) **338237**
(220) 03.07.2013
(320) 03.07.2013
(442) 19.02.2014
(151) 28.05.2014
(730) **Březík Pavel**, Hvozdná 134, Želechovice nad Dřevnicí, 76311, CZ
(210) O-505781
(590) Barevná

(111) **338245**
(220) 29.07.2013
(320) 29.07.2013
(442) 19.02.2014
(151) 28.05.2014
(730) **Stará Marie**, Čihákova 682, Poděbrady, 29001, CZ
(210) O-506374

(111) **338238**
(220) 09.07.2013
(320) 09.07.2013
(442) 19.02.2014
(151) 28.05.2014
(730) **SOLIDA, spol. s r.o.**, Semanínská 213, Česká Třebová, 56002, CZ
(210) O-505877

(111) **338246**
(220) 29.07.2013
(320) 29.07.2013
(442) 19.02.2014
(151) 28.05.2014
(730) **TorriaCars s.r.o.**, Plátenická 1113/22, Liberec VI, 46006, CZ
(210) O-506375

(111) **338239**
(220) 11.07.2013
(320) 11.07.2013
(442) 19.02.2014
(151) 28.05.2014
(730) **Major Filip**, Míšeňská 9, Praha 1, 11800, CZ
(210) O-505941

(111) **338247**
(220) 30.07.2013
(320) 30.07.2013
(442) 19.02.2014
(151) 28.05.2014
(730) **NADACE T-SOFT ETERNITY**, Novodvorská 1010/14, Praha 4 - Lhotka, 14201, CZ
(210) O-506396

(111) **338240**
(220) 29.07.2013
(320) 29.07.2013
(442) 19.02.2014
(151) 28.05.2014
(730) **Frank Bold Society, o.s.**, Údolní 567/33, Brno, 60200, CZ
(210) O-506355

(111) **338248**
(220) 30.07.2013
(320) 30.07.2013
(442) 19.02.2014
(151) 28.05.2014
(730) **Orián Petr**, Kvítková 4703, Zlín, 76001, CZ
(210) O-506397
(590) Barevná

(111) **338241**
(220) 29.07.2013
(320) 29.07.2013
(442) 19.02.2014
(151) 28.05.2014
(730) **Metada s.r.o.**, Videňská 55, Brno, 63900, CZ
(210) O-506365

(111) **338249**
(220) 30.07.2013
(320) 30.07.2013
(442) 19.02.2014
(151) 28.05.2014
(730) **Gumotex, akciová společnost**, Mládežnická 3A 3062, Břeclav, 69075, CZ
(210) O-506405

(111) **338242**
(220) 29.07.2013
(320) 29.07.2013

(111) **338250**
(220) 01.08.2013

(320) 01.08.2013
(442) 19.02.2014
(151) 28.05.2014
(730) **Global Guide s.r.o.**, Nad Dalejským údolím 2690/7, Praha 5, 15500, CZ
(210) O-506496

(111) **338251**
(220) 06.08.2013
(320) 06.08.2013
(442) 19.02.2014
(151) 28.05.2014
(730) **OMNIPLAST s.r.o.**, Podolí 471, 66403, CZ
(210) O-506588
(590) Barevná

(111) **338252**
(220) 13.08.2013
(320) 13.08.2013
(442) 19.02.2014
(151) 28.05.2014
(730) **BELEDIA BROKERS, s.r.o.**, Kodaňská 462/9, Praha 10, 10100, CZ
(210) O-506743

(111) **338253**
(220) 15.08.2013
(320) 15.08.2013
(442) 19.02.2014
(151) 28.05.2014
(730) **Amifox reality s.r.o.**, Štefánikova 58/31, Kopřivnice, 74221, CZ
(210) O-506798

(111) **338254**
(220) 15.08.2013
(320) 15.08.2013
(442) 19.02.2014
(151) 28.05.2014
(730) **Amifox reality s.r.o.**, Štefánikova 58/31, Kopřivnice, 74221, CZ
(210) O-506799

(111) **338255**
(220) 16.08.2013
(320) 16.08.2013
(442) 19.02.2014
(151) 28.05.2014
(730) **JIC, zájmové sdružení právnických osob**, U Vodárny 2, Brno, 61600, CZ
(210) O-506859

(111) **338256**
(220) 16.08.2013
(320) 16.08.2013
(442) 19.02.2014
(151) 28.05.2014
(730) **Česká televize**, Kavčí Hory, Praha 4 - Kavčí Hory, 14070, CZ
(210) O-506863

(111) **338257**
(220) 16.08.2013
(320) 16.08.2013
(442) 19.02.2014
(151) 28.05.2014
(730) **PepsiCo, Inc.**, 700 Anderson Hill Road, Purchase, New York, NY, US
(210) O-506865

(111) **338258**
(220) 19.08.2013

(320) 19.08.2013
(442) 18.12.2013
(151) 28.05.2014
(730) **LOVCI BYDLENÍ s.r.o.**, Svornosti 985/8, Praha 5 - Smíchov, 15000, CZ
(210) O-506907

(111) **338259**
(220) 22.08.2013
(320) 22.08.2013
(442) 19.02.2014
(151) 28.05.2014
(730) **Vino Trade, spol. s r.o.**, Údolní 1174, Mutěnice, 69611, CZ
(210) O-506990

(111) **338260**
(220) 26.08.2013
(320) 26.08.2013
(442) 19.02.2014
(151) 28.05.2014
(730) **Pivovary Staropramen s.r.o.**, Nádražní 43/84, Praha 5, 15054, CZ
(210) O-507051

(111) **338261**
(220) 26.08.2013
(320) 26.08.2013
(442) 19.02.2014
(151) 28.05.2014
(730) **Pivovary Staropramen s.r.o.**, Nádražní 43/84, Praha 5, 15054, CZ
(210) O-507052

(111) **338262**
(220) 26.08.2013
(320) 26.08.2013
(442) 19.02.2014
(151) 28.05.2014
(730) **JPLUS, s.r.o.**, Sezemická 2863/8, Praha 9 - Horní Počernice, 19300, CZ
(210) O-507058

(111) **338263**
(220) 26.08.2013
(320) 26.08.2013
(442) 19.02.2014
(151) 28.05.2014
(730) **JPLUS, s.r.o.**, Sezemická 2863/8, Praha 9 - Horní Počernice, 19300, CZ
(210) O-507059
(590) Barevná

(111) **338264**
(220) 28.08.2013
(320) 28.08.2013
(442) 19.02.2014
(151) 28.05.2014
(730) **Revírní bratrská pokladna, zdravotní pojišťovna**, Michálkovicá 108, Ostrava - Slezská Ostrava, 71015, CZ
(210) O-507101
(590) Barevná

(111) **338265**
(220) 28.08.2013
(320) 28.08.2013
(442) 19.02.2014
(151) 28.05.2014
(730) **IMPOL TRADE s.r.o.**, Lidická 886/43, Havířov - Šumbark, 73601, CZ
(210) O-507102
(590) Barevná

(111) **338266**
(220) 29.08.2013
(320) 29.08.2013
(442) 19.02.2014
(151) 28.05.2014
(730) **WALK CAFÉ s.r.o.**, Na Květnici 700/1A, Praha 4, 14000, CZ
(210) O-507163

(111) **338267**
(220) 30.08.2013
(320) 30.08.2013
(442) 19.02.2014
(151) 28.05.2014
(730) **SANTÉ s.r.o.**, Zelená 1990/27, Praha 6, 16000, CZ
(210) O-507174

(111) **338268**
(220) 30.08.2013
(320) 30.08.2013
(442) 19.02.2014
(151) 28.05.2014
(730) **SANTÉ s.r.o.**, Zelená 1990/27, Praha 6, 16000, CZ
(210) O-507175

(111) **338269**
(220) 03.09.2013
(320) 03.09.2013
(442) 19.02.2014
(151) 28.05.2014
(730) **FITPOWER s.r.o.**, Marešova 643/6, Praha 9 - Černý Most, 19800, CZ
(210) O-507227
(590) Barevná

(111) **338270**
(220) 03.09.2013
(320) 03.09.2013
(442) 19.02.2014
(151) 28.05.2014
(730) **VALBE s.r.o.**, Kubelíkova 1655/8, Praha 3, 13000, CZ
(210) O-507228
(590) Barevná

(111) **338271**
(220) 03.09.2013
(320) 03.09.2013
(442) 19.02.2014
(151) 28.05.2014
(730) **ČEZ, a.s.**, Duhová 2/1444, Praha 4, 14053, CZ
(210) O-507238
(590) Barevná

(111) **338272**
(220) 09.09.2013
(320) 09.09.2013
(442) 19.02.2014
(151) 28.05.2014
(730) **Zero DC s.r.o.**, Teplická 245, Jílové - Martiněves, 40701, CZ
(210) O-507389
(590) Barevná

(111) **338273**
(220) 10.09.2013
(320) 10.09.2013
(442) 19.02.2014
(151) 28.05.2014
(730) **Včelpo, spol. s r.o.**, Obora č.p. 108, 67901, CZ
(210) O-507406

(111) **338274**
(220) 10.09.2013
(320) 10.09.2013
(442) 19.02.2014
(151) 28.05.2014
(730) **ŠKO-ENERGO, s.r.o.**, tř. Václava Klementa 869, Mladá Boleslav, 29360, CZ
(210) O-507423

(111) **338275**
(220) 10.09.2013
(320) 10.09.2013
(442) 19.02.2014
(151) 28.05.2014
(730) **ŠKO-ENERGO, s.r.o.**, tř. Václava Klementa 869, Mladá Boleslav, 29360, CZ
(210) O-507424

(111) **338276**
(220) 12.09.2013
(320) 12.09.2013
(442) 19.02.2014
(151) 28.05.2014
(730) **Pacovské strojírny, a.s.**, Nádražní 697, Pacov, 39501, CZ
(210) O-507524

(111) **338277**
(220) 27.09.2013
(320) 27.09.2013
(442) 19.02.2014
(151) 28.05.2014
(730) **STABIN a.s.**, Průmyslová 738/8f, Vyškov, 68201, CZ
(210) O-507910

(111) **338278**
(220) 01.10.2013
(320) 01.10.2013
(442) 19.02.2014
(151) 28.05.2014
(730) **Click Credit s.r.o.**, Lidická 2006/26, Brno-Černá Pole, 60200, CZ
(210) O-507958

(111) **338279**
(220) 01.10.2013
(320) 01.10.2013
(442) 19.02.2014
(151) 28.05.2014
(730) **Chillizrouti o.s.**, Kuršova 984/9, Brno, 63500, CZ
(210) O-507960

(111) **338280**
(220) 01.10.2013
(320) 01.10.2013
(442) 19.02.2014
(151) 28.05.2014
(730) **ČEPOS - Česká potravinářská obchodní a.s.**, Žukovského 888, Praha 6 - Ruzyně, 16100, CZ
(210) O-507961

(111) **338281**
(220) 01.10.2013
(320) 01.10.2013
(442) 19.02.2014
(151) 28.05.2014

(730) **COMEFLEX COLSULTING s.r.o.**, náměstí 14. října 1307/2, Praha 5,
15000, CZ
(210) O-507962
(590) Barevná

(442) 19.02.2014
(151) 28.05.2014
(730) **ČS MTB Team, s.r.o.**, Bořivojova 1780, Roztoky u Prahy, 25263, CZ
(210) O-508061

(111) **338282**
(220) 01.10.2013
(320) 01.10.2013
(442) 19.02.2014
(151) 28.05.2014
(730) **BookHaus a.s.**, U Vodárny 3032/2a, Brno, 61600, CZ
(210) O-507964

(111) **338290**
(220) 03.10.2013
(320) 03.10.2013
(442) 19.02.2014
(151) 28.05.2014
(730) **Výzkumný ústav anorganické chemie, a.s.**, Revoluční 84, Ústí nad
Labem, 40001, CZ
(210) O-508062
(590) Barevná

(111) **338283**
(220) 01.10.2013
(320) 01.10.2013
(442) 19.02.2014
(151) 28.05.2014
(730) **BookHaus a.s.**, U Vodárny 3032/2a, Brno, 61600, CZ
(210) O-507965

(111) **338291**
(220) 04.10.2013
(320) 04.10.2013
(442) 19.02.2014
(151) 28.05.2014
(730) **Fiedler Milan**, Čsl. legií 699, Jilemnice, 51401, CZ
(210) O-508070
(590) Barevná

(111) **338284**
(220) 01.10.2013
(320) 01.10.2013
(442) 19.02.2014
(151) 28.05.2014
(730) **AMPELOS spol. s r.o.**, Zelenářská 28/19, Znojmo, 66901, CZ
(210) O-507966

(111) **338292**
(220) 11.11.2013
(320) 11.11.2013
(442) 19.02.2014
(151) 28.05.2014
(730) **PEGAS - GONDA s.r.o.**, Čs. armády 322, Slavkov u Brna, 68401, CZ
(210) O-509096

(111) **338285**
(220) 01.10.2013
(320) 01.10.2013
(442) 19.02.2014
(151) 28.05.2014
(730) **SATSYS Technology a.s.**, Vejdovského 1179/6a, Olomouc, Hodolany,
77900, CZ
(210) O-507968

(111) **338293**
(220) 11.11.2013
(320) 11.11.2013
(442) 19.02.2014
(151) 28.05.2014
(730) **PEGAS - GONDA s.r.o.**, Čs. armády 322, Slavkov u Brna, 68401, CZ
(210) O-509097

(111) **338286**
(220) 01.10.2013
(320) 01.10.2013
(442) 19.02.2014
(151) 28.05.2014
(730) **Acebiz s.r.o.**, třída T.G.Masaryka 1076, Mladá Boleslav, 29301, CZ
(210) O-507969

(111) **338294**
(220) 11.11.2013
(320) 11.11.2013
(442) 19.02.2014
(151) 28.05.2014
(730) **PEGAS - GONDA s.r.o.**, Čs. armády 322, Slavkov u Brna, 68401, CZ
(210) O-509098

(111) **338287**
(220) 02.10.2013
(320) 02.10.2013
(442) 19.02.2014
(151) 28.05.2014
(730) **JAROSPOL Technology s.r.o.**, Dr. Milady Horákové 343/55, Miroslav,
67172, CZ
(210) O-508004

(111) **338295**
(220) 11.11.2013
(320) 11.11.2013
(442) 19.02.2014
(151) 28.05.2014
(730) **PEGAS - GONDA s.r.o.**, Čs. armády 322, Slavkov u Brna, 68401, CZ
(210) O-509099

(111) **338288**
(220) 02.10.2013
(320) 02.10.2013
(442) 19.02.2014
(151) 28.05.2014
(730) **Rubikon stavby s.r.o.**, Voctářova 12/109, Praha 8, 18000, CZ
(210) O-508006

(111) **338296**
(220) 11.11.2013
(320) 11.11.2013
(442) 19.02.2014
(151) 28.05.2014
(730) **PEGAS - GONDA s.r.o.**, Čs. armády 322, Slavkov u Brna, 68401, CZ
(210) O-509100

(111) **338289**
(220) 03.10.2013
(320) 03.10.2013

(111) **338297**
(220) 11.11.2013

(320) 11.11.2013
(442) 19.02.2014
(151) 28.05.2014
(730) **PEGAS - GONDA s.r.o.**, Čs. armády 322, Slavkov u Brna, 68401, CZ
(210) O-509101

(111) **338298**
(220) 11.11.2013
(320) 11.11.2013
(442) 19.02.2014
(151) 28.05.2014
(730) **PEGAS - GONDA s.r.o.**, Čs. armády 322, Slavkov u Brna, 68401, CZ
(210) O-509102

(111) **338299**
(220) 04.12.2013
(320) 04.12.2013
(442) 19.02.2014
(151) 28.05.2014
(730) **Škoda Auto a.s.**, Tř. Václava Klementa 869, Mladá Boleslav, 29360, CZ
(210) O-509650

(111) **338300**
(220) 04.12.2013
(320) 04.12.2013
(442) 19.02.2014
(151) 28.05.2014
(730) **Škoda Auto a.s.**, tř. Václava Klementa 869, Mladá Boleslav, 29360, CZ
(210) O-509651

(111) **338301**
(220) 09.12.2013
(320) 09.12.2013
(442) 19.02.2014
(151) 28.05.2014
(730) **CNC GLOBAL COMPANIES LTD**, Igoumenitsas 12, 2027 Strovolos, Nicosia, CY
(210) O-509836

(111) **338302**
(220) 08.01.2014
(320) 08.01.2014
(442) 19.02.2014
(151) 28.05.2014
(730) **AVAST Software a.s.**, Budějovická 1518/13A, Praha 4 - Michle, 14000, CZ
(210) O-510411

(111) **338303**
(220) 08.01.2014
(320) 27.11.2013
27.11.2013
(442) 19.02.2014
(151) 28.05.2014
(730) **AVAST Software a.s.**, Budějovická 1518/13A, Praha 4 - Michle, 14000, CZ
(210) O-510412

(111) **338304**
(220) 21.01.2014
(320) 21.01.2014
(442) 19.02.2014
(151) 28.05.2014
(730) **WALMARK, a.s.**, Oldřichovice 44, Třinec, 73961, CZ
(210) O-510784

(111) **338305**
(220) 27.01.2014
(320) 27.01.2014
(442) 19.02.2014
(151) 28.05.2014
(730) **Sociální družstvo Partners Ardanas**, Západní 1/75, Prostějov, 79604, CZ
(210) O-510892
(590) Barevná

(111) **338306**
(220) 03.02.2014
(320) 03.02.2014
(442) 19.02.2014
(151) 28.05.2014
(730) **PEGAS - GONDA s.r.o.**, Čs. armády 322, Slavkov u Brna, 68401, CZ
(210) O-511052

(111) **338307**
(220) 03.02.2014
(320) 03.02.2014
(442) 19.02.2014
(151) 28.05.2014
(730) **PEGAS - GONDA s.r.o.**, Čs. armády 322, Slavkov u Brna, 68401, CZ
(210) O-511054

Přehled zápisů ochranných známek se změnou ve vztahu ke zveřejněným přihláškám

Kapitola obsahuje údaje o ochranných známkách zapsaných na základě ustanovení § 28 odst. 1 zákona č. 441/2003 Sb., u kterých došlo ke změně údajů oproti zveřejněné přihlášce ochranné známky.

Číselný přehled			
338184	338185	338188	338194

Zápisy ochranných známek se změnou ve vztahu ke zveřejněným přihláškám

(111) **338184**
(220) 15.02.2012
(320) 15.02.2012
(442) 04.04.2012
(151) 28.05.2014
(540)

BUDIVOJ

(730) **Kněžínková Lenka**, Šindlovy Dvory 14, České Budějovice, 37001, CZ
(740) JUDr. Petr Moravec, Senovážné náměstí 1375/19, Praha 1, 11000
(510) (35) informační servis a poradenské služby v obchodě, obchodní služby v oboru polygrafie, průzkum trhu a marketing, obchodní zastoupení tuzemských a zahraničních firem, rozmnožovací služby; (38) zveřejňování, rozšiřování a přenos informací prostřednictvím všech informačních a telekomunikačních prostředků a sítí, satelitů apod., šíření informací prostřednictvím teletextu a počítačových a telekomunikačních sítí včetně Internetu, ; (41) nakladatelská a vydavatelská činnost v oboru zpráv a informací, zvukových, textových a audiovizuálních nosičů, včetně multimediálních aplikací, produkční a agenturní činnost v oblasti zábavy, kultury a výchovy, pořádání zábavních soutěží, zájmových klubů a společenských akcí, pořádání společenských módních přehlídek, informační, konzultační, služby v oblasti zábavy, sportovní a kulturní aktivity, pořádání školení, koncertů, živých hudebních a divadelních vystoupení; (43) poskytování ubytovacích služeb.
(511) 35, 38, 41, 43
(210) O-492654

(111) **338185**
(220) 15.02.2012
(320) 15.02.2012
(442) 04.04.2012
(151) 28.05.2014
(540)



(730) **Kněžínková Lenka**, Šindlovy Dvory 14, České Budějovice, 37001, CZ
(740) JUDr. Petr Moravec, Senovážné náměstí 1375/19, Praha 1, 11000
(510) (35) informační servis a poradenské služby v obchodě, obchodní služby v oboru polygrafie, průzkum trhu a marketing, obchodní zastoupení tuzemských a zahraničních firem, rozmnožovací služby; (38) zveřejňování, rozšiřování a přenos informací prostřednictvím všech informačních a telekomunikačních prostředků a sítí, satelitů apod., šíření informací prostřednictvím teletextu a počítačových a telekomunikačních sítí včetně Internetu, ; (41) nakladatelská a vydavatelská činnost v oboru zpráv a informací, zvukových, textových a audiovizuálních nosičů, včetně multimediálních aplikací, produkční a agenturní činnost v oblasti zábavy, kultury a výchovy, pořádání zábavních soutěží, zájmových klubů a společenských akcí, pořádání společenských módních přehlídek, informační, konzultační, služby v oblasti zábavy, sportovní a kulturní aktivity, pořádání školení, koncertů, živých hudebních a divadelních vystoupení; (43) poskytování ubytovacích služeb.
(511) 35, 38, 41, 43
(210) O-492655

(111) **338188**
(220) 10.04.2012
(320) 10.04.2012
(442) 07.11.2012
(151) 28.05.2014

(540)



(730) **Svátová Terézia Ing.**, Na Veselí 26, Praha 4, 14000, CZ
(740) Václav Müller, patentový zástupce, Filipova 2016, Praha 4, 14800
(510) (29) maso, ryby, drůbež, zvěřina, paštiky, masové, rybí, drůbeží a zvěřinové konzervy, masové a sójové výtažky, ovoce a zelenina konzervovaná, sušená a zavařená, tofu, šťáva rajčatová na vaření, želé, džemy, kompoty, vejce, mléko a mléčné výrobky, výrobky na bázi brambor, jako bramborové lupínky apod., spadající do tř. 29, oleje a tuky jedlé, ovocné dřeně, vše vyráběné v souladu s předpisy o ekologickém zemědělství; (30) oplatky, cukrovinky, včetně gumových (žvýkací guma ne pro lékařské účely) a esenci pro cukrovinky, pekárenské výrobky, cukrářské výrobky všeho druhu, jako dorty, koláče, marcipán, pečivo jemné, perníky, medovíčky, suchary, zákusky apod., káva, čaj, kakao, cukr, rýže, kávové náhražky, med, sirup melasový, droždí pro kynutí, sůl, hořčice, ocet, omáčky, majonéza, kečup, koření, zmrzlina, led pro osvěžení, obilné vločky, těstoviny, výrobky na bázi sušené bramborové kaše, mouka potravinářská a výrobky z mouky, jako bramborové těsto v prášku, bramborová kaše v prášku, bramborové drtě, bramborové krokety v prášku, bramborové noky v prášku, směs pro přípravu knedlíků, vše vyráběné v souladu s předpisy o ekologickém zemědělství; (32) nealkoholické nápoje, přípravky nebo příchutě na výrobu nápojů, koncentráty a sirupy k výrobě nápojů, ovocné nebo zeleninové šťávy a džusy a sirupy, dětské sirupy, zejména na bázi jednodruhových hub a rostlin, nealkoholické nápoje obohacené vitamíny nebo minerály, iontové a energetické nápoje nealkoholické, proteinové nealkoholické nápoje, dietní nápoje, želatinové nápoje, tablety a prášky na přípravu šumivých nealkoholických nápojů, ovocné nebo zeleninové nealkoholické nápoje, nealkoholické nápoje s příchutí ovoce a zeleniny, minerální vody, pramenité vody, sodová voda, voda stolní, šumivé nealkoholické nápoje, míchané nápoje nealkoholické, rajčatová šťáva jako nápoj, aperitivy nealkoholické, vše vyráběné v souladu s předpisy o ekologickém zemědělství.
(511) 29, 30, 32
(210) O-494295

(111) **338194**
(220) 17.01.2013
(320) 17.01.2013
(442) 18.09.2013
(151) 28.05.2014

(540)



(730) **Brutal Assault Agency s.r.o.**, Čerpadlová 572/5, Praha 9, 19000, CZ

(510) (9) paměťová média sloužící k uchování zvuku, média k uchování obrazu, média k uchování dat nahraná i nenahraná, média pro uchování multimediálních aplikací, kódované magnetické identifikační náramky, podložka pod myš, pouzdra na brýle, sluchátka, sluneční brýle, stahovatelné hudební a obrazové soubory; (16) nosiče informací v rozsahu třídy 16, tiskárenské výrobky, kelímky papírové i plastové, obalové materiály spadající do této třídy; (21) pomůcky a nádoby pro domácnost, kuchyňské a jídelní náčiní v rozsahu této třídy, lahve, demižony, vědra, termosky, žejdlíky, figurky, sošky a jiné umělecké předměty z porcelánu,

terakoty, kameniny, keramiky nebo skla, hrnčířské zboží - hliněné, kameninové, keramické, výrobky z porcelánu a ze skla včetně malovaného skla a křišťálového skla, krabičky, krabice, obaly spadající do této třídy, otvíráky, vývrtky, podložky, podnosy, podtácky, pohárky z papíru nebo umělých hmot, pouzdra na toaletní potřeby, kuchyňská prkénka na krájení, rohy na pití, nádoby na jedno použití, papírové tácky a talíře; (25) veškeré oděvy, obuv, kloboučnické výrobky a oděvní doplňky v rozsahu této třídy; (35) propagační činnost a služby, reklamní činnost a reklamní služby včetně produkce reklam, psaní, vydávání, zveřejňování, oznámení, vyhlášení, publikování reklamních textů, rozhlasová reklama, obchodní vedení umělecké agentury, obchodní činnost a dodavatelské služby - zprostředkování, shromažďování a prodej reklamních a upomínkových předmětů, marketing, obchodní reklama pro třetí osoby, služby v oblasti grafické úpravy pro reklamní účely; (41) zábavní a výchovná činnost, tvorba televizních programů, tvorba rozhlasových programů a elektronické nakladatelství včetně poskytování těchto služeb s využitím Internetu, organizování koncertů, festivalů a divadelních představení, výroba, distribuce a půjčování exponovaných filmů a videozáznamů, sportovní a kulturní služby v provozu kempu, prodej a předprodej vstupenek, pořádání školení-workshopů, agenturní činnost a služby (umělci).

(511) 9, 16, 21, 25, 35, 41

(210) O-501209

Zápisy licenčních smluv k ochranným známkám

V této kapitole jsou zveřejněny zápisy licenčních smluv podle ustanovení § 18 odst. 1 zákona č. 441/2003 Sb.

Číslo zápisu	Vlastník	Nabyvatel licence	Druh licence	Datum uzavření licenční smlouvy	S účinností od data
203550	Ing. Petr Jelínek, Vacínova 5, Praha 8, 18000, CZ	TRAVELLERS HOSTEL, s.r.o., Vacínova 5/396, Praha 8, 18000, CZ	nevýlučná	16.01.2013	28.05.2014
203550	Ing. Petr Jelínek, Vacínova 5, Praha 8, 18000, CZ	TRAVELLERS HOSTEL PRAHA s.r.o., Dlouhá 731/33, Praha 1 - Staré Město, 11000, CZ	nevýlučná	06.01.2014	28.05.2014
294453	GUMOTEX, akciová společnost, Mládežnická 3062/3a, Břeclav, 69075, CZ	GUMOTEX MATRACE, s.r.o., Mládežnická 3062/3a, Břeclav, 69075, CZ	nevýlučná	25.03.2014	30.05.2014
303994	Kiriakovský Nasik, Nedbalova 2817, Dvůr Králové nad Labem, 54401, CZ	EPOS CZ spol. s r.o., Seifertova 1165, Dvůr Králové nad Labem, 54401, CZ	výlučná	04.05.2014	28.05.2014
335662	Kočárek Petr Ing., Ve Žlábku 2518/17, Praha 9, 19300, CZ	PK Online s.r.o., Chotěšovská 680/1, Praha 9 - Letňany, 19000, CZ	výlučná	01.01.2014	28.05.2014

Ochranné známky zrušené a prohlášené za neplatné

Tato kapitola obsahuje údaje o rozhodnutích o zrušení ochranné známky na základě ustanovení § 31 zákona č. 441/2003 Sb. nebo o prohlášení ochranné známky za neplatnou na základě ustanovení § 32 zákona č. 441/2003 Sb. Existuje-li důvod zrušení/prohlášení ochranné známky za neplatnou pouze ve vztahu k některým z výrobků nebo služeb, Úřad ochrannou známku zruší/prohlásí za neplatnou pouze pro tyto výrobky nebo služby. Údaje o výsledku rozhodnutí (zrušení ochranné známky, částečné zrušení ochranné známky, prohlášení ochranné známky za neplatnou, prohlášení ochranné známky za částečně neplatnou) jsou uvedeny za datem právní moci rozhodnutí pod INID kódem (583) s názvem "Datum právní moci rozhodnutí/výsledek rozhodnutí".

(111) 320968

(540)

LOVEC POKLADŮ

(583) 30.05.2014 / NABYTÍ P.M. - PROHLÁŠENÍ OZ ZA ČÁST.
NEPLATNOU

Přehled obnov zápisu ochranných známek

Kapitola obsahuje údaje o ochranných známkách, u kterých byl na žádost vlastníka obnoven zápis podle ustanovení § 28 odst. 2 zákona č. 441/2003 Sb.

Číselný přehled											
151493	151494	151501	157539	162483	165819	165892	178525	186527	186843	186850	186856
186929	188327	188384	188385	189681	189933	189940	190757	192085	192880	195352	199228
200058	200059	200871	200872	212347	268054	268055	268788	270101	270102	270189	270195
270241	270266	270864	270954	271085	271119	271120	271216	271671	271699	271700	272186
272541	272754	273998	274489	274629	274800	276259	276936	276937	277145	277146	277254
277376	277380	277566	277978	278406	278407	278548	281001	282204	301609		

Obnovy zápisu ochranných známek

(111) **151493**
(220) 10.04.1954
(151) 18.06.1954
(540)

CARMEN

(730) **MATTES TRADING s.r.o.**, Collo-Louky 1557, Frýdek-Místek, 73802, CZ
(740) Mgr. Václav Pacl, patentový zástupce, Pod Školou 1278, Šenov u Ostravy, 73934
(510) (3) toaletní mýdlo.
(511) 3
(210) O-1567

(511) 24, 25
(210) O-48238

(111) **165819**
(220) 31.05.1984
(151) 13.12.1984
(540)

(111) **151494**
(220) 10.04.1954
(151) 18.06.1954
(540)

ROMANCE

(730) **MATTES TRADING s.r.o.**, Collo-Louky 1557, Frýdek-Místek, 73802, CZ
(740) Mgr. Václav Pacl, patentový zástupce, Pod Školou 1278, Šenov u Ostravy, 73934
(510) (3) toaletní mýdlo.
(511) 3
(210) O-1568

(111) **151501**
(220) 10.04.1954
(151) 19.06.1954
(540)

LUKANA

(730) **Tomáš Řebíček**, Stará Riviéra 757, Frýdek-Místek, 73802, CZ
(740) Mgr. Václav Pacl, patentový zástupce, Pod Školou 1278, Šenov u Ostravy, 73934
(510) (3) toaletní mýdlo, kosmetické výrobky všeho druhu, prací a namáčecí prostředky.
(511) 3
(210) O-1576

(111) **157539**
(220) 24.06.1964
(151) 25.08.1967
(540)

TETLEX

(730) **Toray Industries, Inc.**, No.2-1-chome, Nihonbashi-Muromachi, Chuo-ku, Tokyo, JP
(740) Rott, Růžička & Guttman Patentové, známkové a advokátní kanceláře, JUDr. Vladimír Rott, Vinohradská 37, Praha 2, 12000
(510) (24) textilní kusové zboží (pletené, síťované, tkané a netkané).
(511) 24
(210) O-31718

(111) **162483**
(220) 18.10.1974
(151) 01.08.1975
(540)

Hi-sofy

(730) **Toray Kabushiki Kaisha (Industries Inc.)**, No. 2-1-chome, Nihonbashi-Muromachi, Chuo-ku, Tokyo, JP
(740) Rott, Růžička & Guttman Patentové, známkové a advokátní kanceláře, JUDr. Vladimír Rott, Vinohradská 37, Praha 2, 12000
(510) (24) tkané a pletené zboží, plsti; (25) a jiné oděvní zboží.



(730) **Vamberecká krajka CZ s.r.o.**, Žamberecká 380, Vamberk, 51754, CZ
(740) Ing. Pavel Nádvořník s.r.o., Sokola Tůmy 1099/1, Ostrava-Mariánské Hory, 70900
(510) Výrobky: Ručně paličkovaná krajka zejména bižuterie, náramky, náhrdelníky, čelenky, spony, pásky, límce, manžety a jiné oděvní doplňky; obrazová krajka; prostírání, ubrusy, pokrývky; oděvy s ručně paličkovanou krajkou a ruční korálkovou výšivkou. Služby: Zakázkové šití oděvů s ručně paličkovanou krajkou a ruční korálkovou výšivkou; zakázková ručně paličkovaná krajka a vláčková ručně paličkovaná krajka.
(511) 24, 25, 26, 40
(210) O-53672

(111) **165892**
(220) 25.06.1984
(151) 15.03.1985
(540)

STORM

(730) **BASF Agro B.V., Arnhem (NL), Zweigniederlassung Zürich, Im Tiergarten 7, 8055 Zürich, CH**
(740) Společná advokátní kancelář Všetěčka Zelený Švorčík Kalenský a partneři, JUDr. Otakar Švorčík, Hálkova 2, Praha 2, 12000
(510) (5) přípravky insekticidní, larvicidní, fungicidní, herbicidní a pesticidní, molluscicidní a nematocidní, rodenticidní.
(511) 5
(210) O-53706

(111) **178525**
(220) 06.04.1994
(151) 27.07.1994
(540)

FOR DUMMIES

(730) **JOHN WILEY & SONS, INC.**, 111 River Street, Hoboken, NJ, US
(740) **KOREJZOVÁ & SPOL.**, v.o.s., JUDr. Petra Korejzová, Korunní 810/104 E, Praha 10, 10100
(510) (16) publikace a knihy.
(511) 16
(210) O-88444

(111) **186527**
(220) 02.08.1994
(151) 04.07.1995
(540)

SPACE GEAR

(730) **mitsubishi Jidosha Kogyo Kabushiki Kaisha**, 33-8,
Shiba 5-chome, Minato-ku, Tokyo, JP
(740) Čermák, Hořejš, Vrba - advokátní a patentová kancelář, JUDr. Ing. Hořejš
Milan, Národní 32, Praha 1, 11000
(510) (12) pozemní vozidla a jejich součásti.
(511) 12
(210) O-91610

(111) **186843**
(220) 31.05.1994
(151) 20.07.1995
(540)

MUCOSIN

(730) **Zentiva, k.s.**, U Kabelovny 130, Praha 10, Dolní Měcholupy, 10237, CZ
(740) Čermák a spol., JUDr. Karel Čermák, Elišky Peškové 15/735, Praha 5,
15000
(510) Chemické výrobky pro lékařství, hygienu, farmacie a vědu, přípravky
baktericidní a fungicidní, kosmetické přípravky, léčiva, drogy,
farmaceutické přípravky humánní a veterinární, organopreparáty, sera a
výrobky z krve, přípravky sílicí a dietetické, diagnostika.
(511) 1, 3, 5
(210) O-90184

(111) **186850**
(220) 31.05.1994
(151) 20.07.1995
(540)

IBALGIN

(730) **Zentiva, k.s.**, U Kabelovny 130, Praha 10, Dolní Měcholupy, 10237, CZ
(740) Čermák a spol., JUDr. Karel Čermák, Elišky Peškové 15/735, Praha 5,
15000
(510) Chemické výrobky pro lékařství, hygienu, farmacie a vědu, přípravky
baktericidní a fungicidní, kosmetické přípravky, léčiva, drogy,
farmaceutické přípravky humánní a veterinární, organopreparáty, sera a
výrobky z krve, přípravky sílicí a dietetické, diagnostika.
(511) 1, 3, 5
(210) O-90191

(111) **186856**
(220) 31.05.1994
(151) 20.07.1995
(540)

MODAFEN

(730) **Zentiva, k.s.**, U Kabelovny 130, Praha 10, Dolní Měcholupy, 10237, CZ
(740) Čermák a spol., JUDr. Karel Čermák, Elišky Peškové 15/735, Praha 5,
15000
(510) Chemické výrobky pro lékařství, hygienu, farmacie a vědu, přípravky
baktericidní a fungicidní, kosmetické přípravky, léčiva, drogy,
farmaceutické přípravky humánní a veterinární, organopreparáty, sera a
výrobky z krve, přípravky sílicí a dietetické, diagnostika.
(511) 1, 3, 5
(210) O-90197

(111) **186929**
(220) 30.05.1994
(151) 27.07.1995
(540)



(730) **Marián Katerinčin**, Horovce 93, 2062, SK
(740) Ing. Marie Smrčková, patentový zástupce, Velflíkova 10, Praha 6, 16000
(510) Výzkum a vývoj v oblasti přírodních a technických věd, účelové stroje pro
sklářský průmysl, sklo užitkové a ozdobné.
(511) 7, 21, 42
(210) O-90004

(111) **188327**
(220) 26.07.1994
(151) 21.02.1996
(540)

CLAN MACGREGOR

(730) **William Grant & Sons Limited**, The Glenfiddich Distillery, Dufftown,
GB
(740) Společná advokátní kancelář Vsetečka Zelený Švorčík Kalenský a
partneři, JUDr. Michal Havlík, Hálkova 2, Praha 2, 12000
(510) (33) alkoholické nápoje.
(511) 33
(210) O-91457

(111) **188384**
(220) 08.11.1994
(151) 21.02.1996
(540)

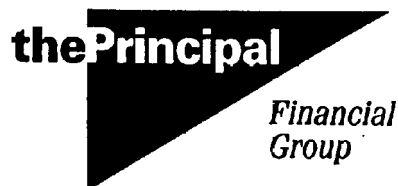

(730) **Principal Financial Services, Inc.**, 711 High Street, Des Moines, IA, US
(740) Čermák a spol. Advokátní a patentová kancelář, JUDr. Karel Čermák,
Elišky Peškové 15/735, Praha 5, 15000
(510) (36) pojišťovací a finanční služby.
(511) 36
(210) O-93945

(111) **188385**
(220) 08.11.1994
(151) 21.02.1996
(540)

THE PRINCIPAL FINANCIAL GROUP

(730) **Principal Financial Services, Inc.**, 711 High Street, Des Moines, IA, US
(740) Čermák a spol. Advokátní a patentová kancelář, JUDr. Karel Čermák,
Elišky Peškové 15/735, Praha 5, 15000
(510) (36) pojišťovací a finanční služby.

(511) 36
(210) O-93946

(111) **189681**
(220) 26.05.1994
(151) 29.04.1996
(540)



(730) **REDOZA s.r.o.**, Staré náměstí 27, Sokolov, 35601, CZ
(740) Zeman Petr, patentový zástupce, Hradní 301, Loket, 35733
(510) (37) údržba a opravy vyhrazených elektrických zařízení, montáž a rekonstrukce vyhrazených elektrických zařízení; (41) lektorská činnost a pořádání školení v oboru dozorovaných zařízení a všeobecné bezpečnosti práce a požární ochrany; (42) provádění revizí a zkoušek vyhrazených zdvihacích, tlakových a elektrických zařízení, revizí a revizních prohlídek velkostrojů při hornické činnosti a činnosti prováděné hornickým způsobem, revizí a zkoušek provozovaných kotlů a tlakových nádob, revizních zkoušek provozní způsobilosti zdvihacích zařízení, revizí elektrických zařízení a hromosvodů, revizí a zkoušek vyhrazených plynových zařízení, poradenské služby v oboru dozorovaných zařízení a všeobecné bezpečnosti práce a požární ochrany.

(511) 37, 41, 42
(210) O-89887

(111) **189933**
(220) 29.12.1994
(151) 29.04.1996
(540)

CROSS YOUR HEART

(730) **HBI Playtex BATH LLC**, c/o Corporation Service Company, 2711 Centerville Road, Suite 400, Wilmington, 19808, DE, US
(740) PATENTSERVIS PRAHA a.s., Na Podkovce 10/281, Praha 4, 14700
(510) (25) podprsenky, spodní kalhotky, podvazkové pásy, návleky.
(511) 25
(210) O-95774

(111) **189940**
(220) 29.12.1994
(151) 29.04.1996
(540)

ARTEOPTIC

(730) **OTSUKA PHARMACEUTICAL CO., LTD.**, No.9, Kanda Tsukasa-Cho 2-Chome, Chiyoda-Ku, Tokyo, JP
(740) ZIVKO MIJATOVIC & PARTNERS s.r.o., Jugoslávských partyzánů 639/26, Praha 6, 16000
(510) (5) farmaceutická léčiva a léky.
(511) 5
(210) O-95782

(111) **190757**
(220) 15.12.1994
(151) 21.05.1996
(540)



(730) **ZIMBO CZECHIA s.r.o.**, Na Zátorách 8, Praha 7, 17000, CZ
(740) TRAPLOVÁ-HAKR-KUBÁT Advokátní a patentová kancelář, Mgr. Jana Šuranová Traplová, Přístavní 24, Praha 7, 17000
(510) (29) maso, ryby, drůbež, zvěřina, masné a uzenářské výrobky, masné a uzenářské konzervy, masové rosoly, polévkové výtažky z masa a kostí, vše vyrobeno z drůbežího masa nebo za použití drůbežího masa, hotová jídla, polohotová jídla a saláty sestávající v podstatě z masa, masných výrobků, uzenářských výrobků nebo z drůbeže, s přídavkem těstovin nebo brambor nebo rýže nebo zeleniny, konzervované, salátové omáčky, sušené a vařené ovoce a zelenina, rybí, ovocné a zeleninové rosoly, zavařeniny, vejce, mléko, mléčné výrobky, zejména maslo, sýry, smetana, jogurt, mléko v prášku k účelům výživy, jedlé oleje a jedlé tuky, rybí konzervy; (30) koření, hotová jídla, ochucené omáčky.

(511) 29, 30
(210) O-95406

(111) **192085**
(220) 31.08.1994
(151) 24.07.1996
(540)

ANTIROBE

(730) **Zoetis P&U LLC**, 100 Campus Drive, Florham Park, 07932, NJ, US
(510) (5) antibiotické přípravky.
(511) 5
(210) O-92270

(111) **192880**
(220) 24.06.1994
(151) 21.08.1996
(540)



(730) **Ing. Daniela Sluková**, Jilovišťská 520, Praha 5, 15531, CZ
(740) PROPATENT, Ing. Vlasta Sedláčková, Ke Katerinkám 1393, Praha 4, 14900
(510) (35) vedení účetnictví, daňové poradenství, ekonomické poradenství; (36) realitní kancelář, zprostředkovatelská činnost v oblasti průmyslu, obchodu a ve službách.
(511) 35, 36
(210) O-90845

(111) **195352**
(220) 14.12.1994
(151) 26.11.1996
(540)



(730) **Jarský Čeněk Prof., Ing.**, Mánesova 819, Kralupy nad Vltavou, 27801, CZ
(510) (9) software; (37) příprava a řízení staveb a projektů (např. inspekce stavebních projektů, organizační zabezpečování harmonogramů staveb ap.); (42) poradenské a konzultační služby včetně vývoje software pro služby uvedené ve třídě 37.
(511) 9, 37, 42
(210) O-95343

(111) **199228**
(220) 03.01.1995
(151) 29.04.1997
(540)



(730) **Česká exportní banka, a.s.**, Vodičkova 34 č.p. 701, Praha 1, 11121, CZ
(510) (36) bankovní činnost spojená s exportními aktivitami.
(511) 36
(210) O-95875

(111) **200058**
(220) 31.05.1994
(151) 26.05.1997
(540)

DES

(730) **Tomáš Huml**, Pod Vilami 25, Praha 4, 14000, CZ
(740) UNIPATENT, Ing. Chlustina Jiří, J.Masaryka 43-47, Praha 2-Vinohrady, 12000
(510) (9) software všeho druhu včetně software speciálního; (16) publikace a manuály; (37) instalace a servis software; (42) tvorba a poskytování software všeho druhu včetně software speciálního.
(511) 9, 16, 37, 42
(210) O-90176

(111) **200059**
(220) 31.05.1994
(151) 26.05.1997
(540)



(730) **Tomáš Huml**, Pod Vilami 25, Praha 4, 14000, CZ
(740) UNIPATENT, Ing. Chlustina Jiří, J.Masaryka 43-47, Praha 2-Vinohrady, 12000
(510) (9) software všeho druhu včetně software speciálního; (16) publikace a manuály; (37) instalace a servis software; (42) tvorba a poskytování software všeho druhu včetně software speciálního.
(511) 9, 16, 37, 42
(210) O-90177

(111) **200871**
(220) 01.12.1994
(151) 26.06.1997
(540)



(730) **BEGHELLI - ELPLAST, a.s.**, Poříčí 3A, Brno, 65908, CZ
(740) Hájková Ludmila, Olbrachtovo nám. 5, Brno-Komín, 62400
(510) (6) výlisky a výkovky, odlitky z oceli, kovů a slitin, kovové formy pro zpracování plastických hmot, kovové konstrukce, kovové potřeby a výrobky zámečnické a klempířské, hřebíky, nýty, šrouby, nedobytné pokladny; (7) stroje a obráběcí stroje, motory - kromě motorů pro pozemní vozidla, nářadí a přístroje poháněné el. motorem, soukolí a hnací mechanismy - nikoliv pro pozemní vozidla, zemědělské stroje, jejich částí a příslušenství spadající do této třídy; (8) ruční nářadí a nástroje, nožní výrobky, vidličky a lžíce, sečné zbraně, břitvy; (9) přístroje a nástroje vědecké, navigační, geodetické, elektrické - včetně pro bezdrátovou telegrafii, fotografické, kinematografické, optické, přístroje a nástroje k vážení, měření a signalizování, pro účely kontrolní (inspekční), záchranné a pro výuku, automatické přístroje uváděné v činnost vhozením mince nebo známky, stroje pro záznam, přenos a reprodukci zvuku nebo obrazu, zapisovací pokladny a počítačové stroje, hasící přístroje, nosiče magnetických záznamů, zvukové disky, automaty na zboží, počítače, jejich částí a příslušenství, vybavení pro zpracování informací a pro počítače, programy pro počítače, světelné reklamní panely; (10) přístroje a nástroje chirurgické, lékařské, zubolékařské a veterinářské, rehabilitační lůžka pro zdravotnické potřeby; (11) zařízení osvětlovací, topná, na výrobu páry, zařízení pro vaření, chlazení, sušení, větrání, pro rozvod vody a zařízení zdravotnická; (12) vozidla, dopravní prostředky pozemní, letecké nebo vodní, jejich částí a příslušenství spadající do této třídy; (16) reklamní grafika, zejména z PVC folií; (17) polotovary z plastických hmot; (20) nábytek, zrcadla, rámy, výrobky z plastických hmot, zahrnuté v této třídě; (21) drobné nářadí a přenosné nádoby pro domácnost a kuchyni z plastických hmot; (37) zámečnické služby, servis elektrických strojů a přístrojů.
(511) 6, 7, 8, 9, 10, 11, 12, 16, 17, 20, 21, 37
(210) O-94896

(111) **200872**
(220) 01.12.1994
(151) 26.06.1997
(540)

ELPLAST

(730) **BEGHELLI - ELPLAST, a.s.**, Poříčí 3A, Brno, 65908, CZ
(740) Hájková Ludmila, Olbrachtovo nám. 5, Brno - Komín, 62400
(510) (6) výlisky a výkovky, odlitky z oceli, kovů a slitin, kovové formy pro zpracování plastických hmot, kovové konstrukce, kovové potřeby a výrobky zámečnické a klempířské, hřebíky, nýty, šrouby, nedobytné pokladny; (7) stroje a obráběcí stroje, motory - kromě motorů pro pozemní vozidla, nářadí a přístroje poháněné el. motorem, soukolí a hnací řemeny - nikoliv pro pozemní vozidla, zemědělské stroje, jejich části a příslušenství; (8) ruční nářadí a nástroje, nožičkové výrobky, vidličky a lžice, sečné zbraně, břitvy; (9) přístroje a nástroje vědecké, navigační, geodetické, elektrické - včetně pro bezdrátovou telegrafii, fotografické, kinematografické, optické, přístroje a nástroje k vážení, měření a signalizování, pro účely kontrolní (inspekční), záchranné a pro výuku, automatické přístroje uváděné v činnost vhozením mince nebo známky, stroje pro záznam, přenos a reprodukci zvuku nebo obrazu, zapisovací pokladny a počítačové stroje, hasící přístroje, nosiče magnetických záznamů, zvukové disky, automaty na zboží, počítače, jejich části a příslušenství, vybavení pro zpracování informací a pro počítače, programy pro počítače, světelné reklamní panely; (10) přístroje a nástroje chirurgické, lékařské, zubolékařské a veterinářské, rehabilitační lůžka pro zdravotnické potřeby; (11) zařízení osvětlovací, topná, na výrobu páry, zařízení pro vaření, chlazení, sušení, větrání, pro rozvod vody a zařízení zdravotnická; (12) vozidla, dopravní prostředky pozemní, letecké nebo vodní, jejich části a příslušenství spadající do této třídy; (16) reklamní grafika, zejména z PVC fólií; (17) polotovary z plastických hmot; (20) nábytek, zrcadla, rámy, výrobky z plastických hmot, zahrnuté v této třídě; (21) drobné nářadí a přenosné nádoby pro domácnost a kuchyni z plastických hmot; (37) zámečnické služby, servis elektrických strojů a přístrojů.
(511) 6, 7, 8, 9, 10, 11, 12, 16, 17, 20, 21, 37
(210) O-94897

(111) **212347**
(220) 27.10.1994
(151) 28.09.1998
(540)



(730) **BONGRAIN S.A.**, 42 rue Rieussec, VIROFLAY, FR
(740) Kania, Sedlák, Smola patentová a známková kancelář, Ing. František Kania, Mendlovo nám. 1a, Brno, 60300
(510) (29) maso, ryby, drůbež, zvěřina, masové výtahy, konzervované, sušené a vařené ovoce a zelenina, rosoly, zavařeniny, vejce, mléko a jiné mlékárenské výrobky, jedlé oleje a tuky, potraviny v konzervách; (30) káva, čaj, kakao, cukr, rýže, tapioka, ságo, kávové náhražky, mouka a obilní přípravky, chléb, sušenky, suchary, koláče, jemné pečivo a cukrovinky, zmrzlina, med, sirup z melasy, kvasnice, prášky do pečiva, sůl, hořčice, pepř, ocet, chuťové omáčky, koření, led na chlazení.
(511) 29, 30
(210) O-93564

(111) **268054**
(220) 03.06.2004
(151) 29.11.2004
(540)



(730) **C.I.C. Jan Hřebec s.r.o.**, Na Zlaté stezce 1075, Dobříš, 26301, CZ
(740) Ing. Vladimír Čmejla, Pavlická 160/1, Praha 5 - Sobín, 15521
(510) (11) zařízení pro klimatizaci, klimatizační jednotky; (37) montážní služby v oblasti klimatizace; (42) inženýrská, projektová a poradenská činnost v oblasti klimatizace.
(511) 11, 37, 42
(210) O-347145

(111) **268055**
(220) 04.06.2004
(151) 29.11.2004
(540)

REGRAPEX-R

(730) **Interpharma Praha, a. s.**, Komořanská 955, Praha 4 - Modřany, 14310, CZ
(740) ČERVENKA, KLEINTOVÁ, TURKOVÁ Patentová, známková a advokátní kancelář, Mgr. Josef Červenka, Anny Letenské 7/34, Praha 2, 12000
(510) (30) potravinové doplňky spadající do této třídy (ne pro léčebné účely) obsahující látky rostlinného původu.
(511) 30
(210) O-347186

(111) **268788**
(220) 30.04.2004
(151) 28.12.2004
(540)



(730) **RAVEN a.s.**, Šoltésovej 420/2, Považská Bystrica, SK
(740) Ing. Róbert Porubčan, Puškinova 19, Ivanka pri Dunaji
(510) (6) obvyklé kovy, surové nebo jako polotovary, profily, tyče, plechy, roury z kovu a kovových slitin, slitiny obvyklých kovů, kovové stavební materiály, kabely a dráty neelektrické, drátěné pletivo, kovové řetězy, kovové čepy, kovové výrobky zámečnické a klempířské, kovové římsy a okapové roury, kovové brány, kovové konstrukce, kovové okenice, okna, kovové dveřové rámy, zárubně, kovové žebříky, schody a schůdky, kovové panty, závěsy, rukojeti, klíčky, klíče, kovové koše, kotvení desky, stavební kování, kování na dveře, okna a nábytek, stavební kovové dílce, kovové bednění, kovové krabice, skříňky, kovové konzoly, podpěry pro stavebnictví, kovové nádoby, kovové zámky s výjimkou elektrických, kovová lešení, kovové palety, kovové závory, kovový spojovací materiál,

hřebíky, nýty, šrouby, matice, kovové inzertní a reklamní sloupy, kovové svorky, spojky a přichytky na kabely a trubky, kovové sloupy, stožáry, kovové žaluzie, kovové poklice na nádoby, kovové kroužky, kovové nosníky, kovové objímky, kovové tabule, písmena a číslice z obvyčejných kovů (ne jako tiskové znaky), kovové trubičky, potrubí a fitingy, kovové ventily a klapky ne jako části strojů, kovové poznávací značky, kovové popisné a identifikační tabulky a štítky, kovová zábradlí, příčky kovových zábradlí, kovové ručky a rukojeti na nářadí, kovové spony, svorníky, rošty, kovová těsnění, západky, kovové zarážky dveří, kovové značky s výjimkou světelných a mechanických, drobné železářské zboží, kovové části, součásti uvedeného zboží, patřícího do tř. 6; (11) zařízení na vytápění, chlazení, větrání, osvětlování, chladicí přístroje, zařízení, klimatizační zařízení, ohřívadla, osvětlovací přístroje, radiátory na topení, přístroje a zařízení na sušení, teplovzdušná zařízení, ventilátory, větrací zařízení, zařízení na úpravu vody, vyhřívací tělesa, vytápěcí zařízení, zařízení na osvěžení vzduchu, vzduchové sterilizátory, stroje a přístroje na čištění vzduchu, parní, tepelné, vyhřívací akumulátory, baterky jako svítidla, regulační a bezpečnostní zařízení na vodovodní nebo plynová zařízení a potrubí, bojler, ohříváče vody, čistírny odpadních vod, svítící domovní čísla, filtry jako části zařízení pro domácnost, filtry na pitnou vodu, fontány, instalační materiál na vany, sprchovací kabiny a kouty, kachličky, elektrické konvice, kávovary, kohoutky a kohouty na potrubí, výhřevné kotle, krby, křesadlové zapalovače na plyn, elektrické kuchyňské potřeby, koupelnové armatury, koupelnové vany, sprchy, zařízení na vhánění vzduchu do koupelnových van, stroje a zařízení na výrobu ledu, odpařovače, pece ne laboratorní, varné přístroje a zařízení, sporáky, pece, vařiče, trouby na pečení, teplovzdušné trouby, mikrovlnné trouby, plynové hořáky, plynové zapalovače, radiátory na topení, zařízení do saun, záchody, záchodové mísy, splachovací zařízení, umyvadla, vany, solária jako přístroje, solární kolektory, odsavače par, výhřevné plotny, spirály jako části ohřívacích a chladících zařízení, tepelná čerpadla, teplovodní vytápěcí zařízení, přístroje a zařízení na změkčování vody, zařízení na přívod vody, vodovodní a vodárenská zařízení, elektrické výbojky na osvětlení, elektrická vytápěcí tělesa, vytápěcí tělesa na topení tuhými nebo plynými palivy, ionizátory vzduchu, zařízení na filtraci a osvětlení vzduchu, tlakové zásobníky vody, míchací baterie na vodovodní potrubí, zvlhčovače vzduchu na radiátory ústředního topení, zářiče, zářivky, žárovky; (19) stavební materiál nekovový, cement, písek s výjimkou slévačského, šterk, sádra, beton, betonové směsi, materiál na výrobu betonu, betonové výrobky pro stavebnictví, nekovové bednění, omítky pro stavebnictví, šamot, umělecká díla z kamene, betonu, mramoru, umělý kámen, vápenec, vápno, asfalt, asfaltové, bitumenové nátěry, potahy, pokrytí na střechy, asfaltové výrobky pro stavebnictví, obkladačky, dlaždice pro stavebnictví, dveře s výjimkou kovových, dveřové rámy, prahy, zárubně s výjimkou kovových, brány s výjimkou kovových, dlažba, podlaha s výjimkou kovové, parketová podlaha, desky, dřevěné podklady, dřevěné dýhy a obložení, zpracované dřevo, stavební dřevo, dřevo jako polotovar, okence kromě kovových a textilních, konstrukce s výjimkou kovových, nekovové předělovací příčky, dřevěné výrobky a polotovary pro stavebnictví, obkladový materiál, nekovové obklady stěn, příček, stropů, podhledů, nekovová okna a okenní rámy, především okna a okenní rámy ze dřeva a plastu, lišty, mřížky s výjimkou kovových, parapetní desky s výjimkou kovových, parkety všech druhů, překližka, dřevotřískové desky, dřevovláknité desky, nekovové palisády, nekovové římsy, nekovové okapové roury, okenní sklo s výjimkou okenního skla na okna automobilů, nekovové sloupy, trámy, překlady, příčky s výjimkou kovových, nekovová schodiště, interiérové prvky ze dřeva, vitražová okna, vnější pláště budov s výjimkou kovových, výplně dveří s výjimkou kovových, žaluzie s výjimkou kovových, obkladový nekovový materiál na budovy, šindele, nekovové tašky, cihly, zednický materiál, nekovová vodovodní potrubí, nekovové vyztužovací materiály pro stavebnictví; (39) dovoz, doprava, přepravní služby, především nákladní automobilová doprava, informace o dopravě, přepravě a uskladnění, rezervace dopravy, odtažení nebo odvláčení dopravních prostředků při poruchách, doručovací služby, poskytování pomoci při dopravě, pronájem vozidel, uskladnění zboží, balení zboží, zprostředkování uvedených služeb.

(511) 6, 11, 19, 39
(210) O-346131

(111) **270101**
(220) 21.05.2004
(151) 28.02.2005
(540)

**AUTO JAROV první obchodní dům
automobilů**

(730) **AUTO JAROV, s.r.o.**, Osiková 2/2688, Praha 3, 13000, CZ
(510) (2) barvy, laky a prostředky proti korozi motorových vozidel; (4) průmyslové oleje a tuky - mazadla, paliva včetně benzínu pro motory; (11) přístroje pro osvětlení, topení a klimatizaci motorových vozidel; (12) motorová vozidla, náhradní díly motorových vozidel; (37) opravy motorových vozidel; (39) pronájem dopravních vozidel.
(511) 2, 4, 11, 12, 37, 39
(210) O-346753

(111) **270102**
(220) 21.05.2004
(151) 28.02.2005
(540)

**AUTO JAROV 1. obchodní dům
automobilů**

(730) **AUTO JAROV, s.r.o.**, Osiková 2/2688, Praha 3, 13000, CZ
(510) (2) barvy, laky a prostředky proti korozi motorových vozidel; (4) průmyslové oleje a tuky - mazadla, paliva včetně benzínu pro motory; (11) přístroje pro osvětlení, topení a klimatizaci motorových vozidel; (12) motorová vozidla, náhradní díly motorových vozidel; (37) opravy motorových vozidel; (39) pronájem dopravních vozidel.
(511) 2, 4, 11, 12, 37, 39
(210) O-346755

(111) **270189**
(220) 08.06.2004
(151) 28.02.2005
(540)



(730) **PANTER COLOR a.s.**, Pištěkova 22/1171, Praha 4, 14900, CZ
(740) Ing. Zdeněk Kučera, Padělký 548, P.O.BOX 92, Slušovice, 76315
(510) (1) prostředky k odmašťování, ohnivzdorné hmoty, průmyslová pojiva a lepidla, lepidla na tapety; (2) barvy, laky, emaily, fermeže, nátěrové látky, ředidla do nátěrových látek, barev a laků, zlatolaky, tmely v rámci této třídy, barviva, mořidla, ochranné prostředky proti rzi kovů a hnilobě dřeva, práškové nátěrové látky, práškové barvy, impregnační prostředky na dřevo a na beton, mořidla na dřevo, elektroforézní nátěrové látky, aditiva pro nátěrové hmoty, nástřikové hmoty na bázi organických pojiv a organických plnidel; (3) drogistické výrobky zahrnuté ve třídě 3, parfumerie, kosmetické výrobky; (6) kovové stojany a kovové žebříky malířů a natěračů; (16) štětce, štětky malířské, šablony značkovací, pravítka, pravítka linkovací; (19) maltovinová pojiva, nástřikové omítkové hmoty, lité podlahy, asfalt, sádra a další stavební hmoty a materiály v rámci této třídy, asfaltové nátěrové hmoty; (20) dřevěné pomůcky pro malíře a natěrače jako jsou žebříky, stojany, opěrky.
(511) 1, 2, 3, 6, 16, 19, 20
(210) O-347243

(111) **270195**
(220) 09.06.2004
(151) 28.02.2005
(540)

TDM - Truck Data Memory

(730) **TOROLA design s.r.o.**, Míru 1319, Frýdek-Místek, 73801, CZ
(740) JUDr. Helmut Prchala, patentový zástupce, Rekreační 27, Hlučín-Bobrovniky, 74801
(510) (9) software, přístroje a nástroje pro sledování a automatický záznam provozu motorových a nemotorových vozidel (elektronický záznamník provozu vozidla), přístroje pro satelitní určení polohy (GPS) a pro přenos informací pomocí mobilní sítě (GSM, GPRS), monitorovací zařízení, měřicí zařízení spotřeby pohonných hmot a pro vyhodnocení získaných údajů pomocí výpočetní techniky, elektronické databáze; (42) tvorba software pro přístrojové vybavení obsažené ve třídě 9, pořizování automatického provozního záznamu z provozu motorových vozidel.
(511) 9, 42
(210) O-347279

(111) **270241**
(220) 11.06.2004
(151) 28.02.2005
(540)

dagis

(730) **CAD Studio a.s.**, Hornopolní 3322/34, Ostrava - Moravská Ostrava, 70200, CZ
(740) Ing. Pavel Nádvořík s.r.o., Sokola Tůmy 1099/1, Ostrava-Mariánské Hory, 70900
(510) (9) přístroje pro zpracování informací, počítače, software, elektronické počítačové informační a řídicí systémy, nosiče dat v elektronické podobě a zvukově-obrazové záznamy v magnetické nebo v elektronické podobě, příslušenství k výpočetní technice spadající do této třídy, přístroje pro záznam, převod a reprodukci zvuku/obrazu, přístroje telekomunikační techniky, baterie, elektrosoučástky všeho druhu, elektrické vodiče, přístroje pro měření a regulaci, vážení, kontrolu a signalizaci, přístroje optické, vědecké aparáty a přístroje, přístroje pro vedení, výrobu, přepínání, přeměnu, akumulaci, regulaci nebo řízení elektrického proudu; (35) automatizované zpracování, vedení a vyhledávání dat, systemizace informací v počítačových databázích, poskytování obchodních a podnikatelských informací; (41) pořádání odborných kurzů, školení a seminářů; (42) tvorba počítačového software - programování počítačů, zhotovování software všeho druhu na zakázku, výzkum, vývoj a projektování software, počítačové analýzy, regenerace počítačových dat, pronájem software, správa počítačových sítí, poradenství a konzultace v oblasti hardware a software, inženýring, technické projektování a analýzy, tvorba technické dokumentace, konstrukční a designerská činnost.
(511) 9, 35, 41, 42
(210) O-347429

(111) **270266**
(220) 18.06.2004
(151) 28.02.2005
(540)



(730) **ASK-REAL, spol. s r.o.**, Vinohradská 2029/124, Praha 3 Vinohrady, 13000, CZ
(740) Ing. Petr Soukup, patentový a známkový zástupce, Vídeňská 8, Olomouc, 77200
(510) (35) obchodní a ekonomické poradenství; (36) činnost a služby realitní kanceláře, zprostředkovatelská činnost a služby v oblasti nemovitého majetku, správa a nakládání s nemovitým majetkem, zejména v oblasti koupě, prodeje, pronájmu a leasingu, bytů a nebytových prostor, oceňování a odhady nemovitostí včetně vypracovávání posudků, poradenská činnost v oblasti realit a finančního poradenství, nákup, prodej a správa pohledávek, průzkum a analýza trhu, zejména trhu s realitami, zprostředkování finančních operací, úvěrové poradenství a zprostředkování úvěrů a hypoték, zprostředkování služeb v investiční výstavbě, poskytování informací v oblasti realit, investic a nemovitostí pomocí prostředků globální počítačové sítě; (37) stavební práce v oborech inženýrského, průmyslového a pozemního stavitelství, dodávky staveb a jejich částí v uvedených oborech, zejména výstavba bytových domů a rodinných domků a komerčních objektů; (42) zprostředkování právní pomoci v oblasti realit, finančnictví a pojišťovnictví, expertizní inženýrská činnost ve výstavbě, projekční zajišťování inženýrských sítí a stavební připravenosti, zejména k výstavbě bytových domů a rodinných domků a komerčních objektů.
(511) 35, 36, 37, 42
(210) O-347574

(111) **270864**
(220) 11.06.2004
(151) 29.03.2005
(540)

Echimax

(730) **Herbacos Recordati s.r.o.**, Štrossova 239, Pardubice, 53003, CZ
(740) Karel Čálek, patentový zástupce, Nad Palatou 12/2657, Praha 5, 15000
(510) (5) potravinové doplňky k léčebně-preventivním účelům; (30) potravinové doplňky rostlinného původu; (32) nealkoholické nápoje, sirupy.
(511) 5, 30, 32
(210) O-347394

(111) 270954
(220) 28.06.2004
(151) 29.03.2005
(540)

Skokan roku F1 Climber of the year in F1



(730) Miroslav Sanytrák, U Pily 944, Unhošť, 27351, CZ
(740) JUDr. Aleš Zábrš, Na Beránce 2, Praha 6, 16000
(510) (9) počítače a přístroje pro zpracování informací, hardware a software počítačů, nosiče záznamů nahrané i nenahrané, zejména audiokazety, videokazety, CD a DVD, audiovizuální programy a díla, informace a záznamy v elektronické podobě, multimediální aplikace, elektronické multimediální a elektronické informační katalogy, elektronické časopisy, periodika a knihy v elektronické podobě, zejména ve spojení s internetem, internetové databáze a informace na elektronických nosičích; (16) papír a výrobky z papíru, papírové nosiče informací, zejména tiskoviny všeho druhu, plakáty, papírové reklamní předměty, fotografie, kalendáře, pohlednice, potřeby pro umělce, kancelářské potřeby, učební a školní potřeby a pomůcky; (35) inzertní, reklamní a propagační činnost, zejména v oblasti kultury a sportu prostřednictvím jakéhokoli média, zejména prostřednictvím telefonní, datové, komunikační, počítačové nebo elektronické sítě, komerční využití internetu, vyhledávací služby on-line na internetu, obstaravatelská a zprostředkovatelská činnost v oblasti obchodu, marketing, administrativní a kancelářské práce, výstavy k obchodním účelům; (41) vydavatelská a nakladatelská činnost, výstavy k výchovným, vzdělávacím, zábavním, sportovním a kulturním účelům, výchovná, vzdělávací, zábavní, sportovní a kulturní činnost, organizování a vyhodnocování soutěží v oblasti vzdělávání, zábavy, kultury a sportu, služby výchovné, vzdělávací, zábavní, sportovní a kulturní prostřednictvím internetu.

(511) 9, 16, 35, 41
(210) O-355778

(111) 271085
(220) 22.07.2004
(151) 29.03.2005
(540)



(730) M.A.T. GROUP, s.r.o., Na Roudné 324/176, Plzeň, 30162, CZ
(740) Ing. Jana Vandělíková, Umělecká 6, Praha 7, 17000
(510) (16) veškerý papír a papírenské výrobky, zejména alba, blahopřání, bloky, desky papírové s klipsem i bez, šanony, pořadače, tašky papírové, figurky z papírové hmoty, formuláře, stojany na fotografie, grafické reprodukcce, papírová hmota (papírmašé), kalendáře i trhací, krabice na klobouky papírové, knihy i brožované, tužky, pečetní vosky; (35) dodavatelské služby pro třetí osoby (nákup výrobků nebo služeb pro jiné podniky), efektivnost provozu a racionalizace práce a její posuzování, ekonomicko-hospodářské prognózy, poskytování služeb komerční informační kanceláře, marketingové studie, pomoc při řízení obchodních a průmyslových podniků, pomoc při řízení obchodní činnosti, profesionální

obchodní nebo podnikové poradenství, oceňování obchodních podniků, zpracování textů, předvádění zboží, reklama a propagace, reklama on-line v počítačové síti, zasilání reklamních materiálů zákazníkům, venkovní reklama, distribuce vzorků zboží, služby dovozní a vývozní agentury; (38) výměna zpráv, šíření a výměna informací a zpráv, získávání zpráv a informací, poskytování a šíření informací prostřednictvím počítačové sítě, např. Internetu, pomocí satelitu, šíření elektronických časopisů, elektronických periodik a knih v elektronické podobě, multimediálních aplikací a katalogů, přenos zvuku a obrazu; (39) poskytování služeb skladů, zejména potom informace o skladování, nakládání a vykládání nákladů, pronájem skladů, pronájem skladovacích kontejnerů, skladování a uskladňování zboží, balení zboží.

(511) 16, 35, 38, 39
(210) O-356453

(111) 271119
(220) 26.07.2004
(151) 29.03.2005
(540)

GHB

(730) Považan Ivan Dipl. Ing. arch., Šafaříkova 3, Praha 2, 12000, CZ
(740) JUDr., Ph.D. Mikuláš Úrge, Jungmannova 31, Praha 1, 11000
(510) (1) chemické výrobky určené pro průmysl, vědy a fotografii, jakož i pro zemědělství, zahradnictví a lesnictví, umělé pryskyřice v surovém stavu, plastické hmoty v surovém stavu, hnojiva pro půdu, hasicí přístroje (složení), prostředky pro kalení a letování kovů, chemické výrobky určené ke konzervování potravin, tříslicí materiály, lepidla pro průmysl; (2) barvy, nátěry, laky, ochranné výrobky proti korozi a proti deteriorizaci dřeva, barviva, mořidla, přírodní pryskyřice v surovém stavu, kovy listkové a práškové pro malíře, dekoratery a umělce; (3) přípravky pro bělení a jiné prací prostředky, přípravky pro čištění, leštění, odmašťování a broušení, mýdla, parfumerie, vonné oleje, kosmetika, vlasové vody (lotions), zubní pasty; (4) průmyslové oleje a tuky, mazadla, výrobky pro pohlcování, zavlažování a vázání prachu, paliva včetně benzínu pro motory a osvětlovací látky, svíčky, knoty na svícení; (5) farmaceutické a veterinářské výrobky, hygienické výrobky pro léčebné účely, diabetické přípravky pro léčebné účely, potraviny pro batolata, náplasti, obvazový materiál, materiály pro plombování zubů a pro zubní otisky, dezinfekční přípravky, výrobky pro hubení škodlivých zvířat, fungicidy, herbicidy; (6) obecné kovy a jejich slitiny, kovové stavební materiály, kovové stavební materiály přenosné, kovové materiály pro železnice, kovové kabely a dráty neelektrické, kovové potřeby zámečnické a klempířské, kovové trubky, seřfy, kovové výrobky, které nejsou uvedeny v jiných třídách, rudy; (7) stroje a obráběcí stroje, motory (s výjimkou motorů pro pozemní vozidla), spojky a transmisní zařízení mimo ty, které jsou pro pozemní vozidla, zemědělské nástroje, kromě nástrojů poháněných ručně, lihně pro vejce; (8) nářadí a nástroje s ručním pohonem, nože, vidličky a lžice, sečné zbraně, britvy; (9) přístroje a nástroje vědecké, námořní, geodetické, fotografické, filmové, optické, přístroje pro vážení, měření, signalizaci, kontrolu (inspekci), záchranu a přístroje pro vyučování, přístroje a nástroje pro vedení, přepínání, přeměnu, akumulaci, regulaci nebo řízení elektrického proudu, přístroje pro záznam, převod, reprodukci zvuku nebo obrazu, magnetické nosiče zvukových záznamů, gramofonové desky, automatické distributory a mechanismy pro přístroje a mince, zapisovací pokladny, počítačové stroje, přístroje pro zpracování informací a počítače, hasicí přístroje; (11) přístroje pro osvětlení, topení, výrobu páry, pro vaření, přístroje chladicí, pro sušení, ventilaci, rozvod vody a sanitární zařízení; (13) střelné zbraně, střelivo (munice) a střely, výbušniny, ohňostroje; (14) vzácné kovy a jejich slitiny a výrobky z těchto látek nebo postříbeného nebo pozlaceného kovu, nejsou-li uvedeny v jiných třídách, klenoty, bižuterie, drahokamy, hodinářské potřeby a chronometrické přístroje; (15) hudební nástroje; (16) papír, lepenka a výrobky z těchto materiálů, které nejsou zařazeny do jiných tříd, tiskářské výrobky, potřeby pro knižní vazby, fotografie, papírenské zboží, lepidla pro papírenství nebo domácnost, materiál pro umělce, štetce, psací stroje a kancelářské potřeby (vyjímaje nábytek), učební a vyučovací pomůcky s výjimkou přístrojů, plastické obaly (nezařazené do jiných tříd), tiskařské typy, štočky; (17) kaučuk, gutaperča, guma, azbest, slída a výrobky z těchto materiálů, které nejsou zahrnuty do jiných tříd, polotovary z plastických hmot, materiály těsnící, ucpávací a izolační, ohebné trubky nekovové; (18) kůže, imitace kůže, výrobky z těchto materiálů, které nejsou zahrnuty do jiných tříd, kůže ze zvířat, kuřy a zavazadla, deštníky, slunečníky a hole, biče a sedlářské výrobky; (19) stavební materiály nekovové, neohebné trubky nekovové pro stavebnictví, asfalt, smola, přenosné konstrukce nekovové, nekovové pomníky; (20) nábytek, zrcadla,

- rámy, výrobky nejmenované v jiných třídách ze dřeva, korku, rákosu, vrbového proutí, z rohu, kosti, slonoviny, z kostic, želvoviny, jantaru, perleti, mořské pěny, náhražky všech těchto materiálů nebo náhražky z plastických hmot; (21) náčiní a nádoby pro domácnost nebo kuchyň (nikoliv z drahých kovů, ani postříbřených nebo pozlacených kovů), hřebeny a mycí houby, kartáče (s výjimkou štětců), materiály pro výrobu kartáčů, čistící potřeby, drátky na čištění parket, sklo surové nebo opracované (s výjimkou stavebního skla), sklo, porcelán a majolika neobsažené v jiných třídách; (22) lana, provazy, síťky, stany, plachty, plachtoviny, pytle (neobsažené v jiných třídách), materiál na vycpávky (s výjimkou kaučuku nebo plastických hmot), textilní materiály ze surových vláken; (24) tkaniny a textilní výrobky, které nejsou uvedeny v jiných třídách, pokrývky ložní a ubrusy; (25) oděvy, obuv, kloboučnické zboží; (26) krajkové a vyšivky, stuhy a tkaničky, knoflíky, háčky a očka, poutka - galanterie, špendlíky a jehly, umělé květiny; (27) koberce, rohožky, rohože, linoleum a jiné obklady podlah, tapety na stěny nikoliv textilní; (28) hry, hračky, potřeby pro gymnastiku a sport, které nejsou uvedeny v jiných třídách, vánoční ozdoby; (29) maso, ryby, drůbež a zvěřina, masové výtahy, ovoce a zelenina konzervované, sušené a zavařené, želé, džemy, vejce, mléko a mléčné výrobky, oleje a tuky jedlé; (30) káva, čaj, kakao, cukr, rýže, tapioka, ságo, kávové náhražky, mouka a přípravky z obilnin, chléb, pečivo, cukrovinky, zmrzlina, med, sirup melasový, droždí, prášky do těsta, sůl, hořčice, ocet, nálevy (k ochucení), koření, led pro osvětlení; (31) výrobky zemědělské, zahradnické, lesní a zrní neuvedené v jiných třídách, živá zvířata, čerstvé ovoce a zelenina, osivo, rostliny a přírodní květiny, krmivo pro zvířata, slad; (32) piva, minerální vody, šumivé nápoje a jiné nápoje nealkoholické, nápoje a šťávy ovocné, sirupy a jiné přípravky k zhotovování nápojů; (33) alkoholické nápoje (s výjimkou pív); (34) tabák, potřeby pro kuřáky, zápalky; (35) propagační činnost, reklama, pomoc při řízení obchodní činnosti, obchodní administrativa, kancelářské práce; (36) pojištění, služby finanční, služby peněžní, služby nemovitostní; (37) stavebnictví, opravy, instalační služby; (39) doprava, balení a skladování zboží, organizování cest; (42) vědecké a technologické služby a s nimi spojený výzkum a návrhy, průmyslové analýzy a výzkum, návrh a vývoj počítačového hardwaru a softwaru, právní služby; (43) služby zajišťující stravování a nápoje, dočasné ubytování.
- (511) 1, 2, 3, 4, 5, 6, 7, 8, 9, 11, 13, 14, 15, 16, 17, 18, 19, 20, 21, 22, 24, 25, 26, 27, 28, 29, 30, 31, 32, 33, 34, 35, 36, 37, 39, 42, 43
- (210) O-356539

- (111) **271120**
 (220) 26.07.2004
 (151) 29.03.2005
 (540)

Green House Bridge

- (730) **Považan Ivan Dipl. Ing. arch.**, Šafaříkova 3, Praha 2, 12000, CZ
 (740) JUDr., Ph.D. Mikuláš Úrge, Jungmannova 31, Praha 1, 11000
 (510) (1) chemické výrobky určené pro průmysl, vědy a fotografie, jakož i pro zemědělství, zahradnictví a lesnictví, umělé pryskyřice v surovém stavu, plastické hmoty v surovém stavu, hnojiva pro půdu, hasicí přístroje (složení), prostředky pro kalení a letování kovů, chemické výrobky určené ke konzervování potravin, tříslicí materiály, lepidla pro průmysl; (2) barvy, nátěry, laky, ochranné výrobky proti korozi a proti deteriorizaci dřeva, barviva, mořidla, přírodní pryskyřice v surovém stavu, kovy listkové a práškové pro malíře, dekorativní umělce; (3) přípravky pro bělení a jiné prací prostředky, přípravky pro čištění, leštění, odmašťování a broušení, mýdla, parfumerie, vonné oleje, kosmetika, vlasové vody (lotions), zubní pasty; (4) průmyslové oleje a tuky, mazadla, výrobky pro pohlcování, zavlažování a vázání prachu, paliva včetně benzínu pro motory a osvětlovací látky, svíčky, knoty na svícení; (5) farmaceutické a veterinářské výrobky, hygienické výrobky pro léčebné účely, diabetické přípravky pro léčebné účely, potraviny pro batolata, náplastí, obzavový materiál, materiály pro plombování zubů a pro zubní otisky, dezinfekční přípravky, výrobky pro hubení škodlivých zvířat, fungicidy, herbicidy; (6) obecné kovy a jejich slitiny, kovové stavební materiály, kovové stavební materiály přenosné, kovové materiály pro železnice, kovové kabely a dráty neelektrické, kovové potřeby zámečnické a klempířské, kovové trubky, seřfý, kovové výrobky, které nejsou uvedeny v jiných třídách, rudy; (7) stroje a obráběcí stroje, motory (s výjimkou motorů pro pozemní vozidla), spojky a transmisní zařízení mimo ty, které jsou pro pozemní vozidla, zemědělské nástroje, kromě nástrojů poháněných ručně, líhňe pro vejce; (8) nářadí a nástroje s ručním pohonem, nože, vidličky a lžíce, sečné zbraně, břitvy; (9) přístroje a nástroje vědecké, námořní, geodetické, fotografické, filmové, optické, přístroje pro vážení, měření, signalizaci, kontrolu (inspekci), záchranu a přístroje pro vyučování, přístroje a nástroje

- pro vedení, přepínání, přeměnu, akumulaci, regulaci nebo řízení elektrického proudu, přístroje pro záznam, převod, reprodukci zvuku nebo obrazu, magnetické nosiče zvukových záznamů, gramofonové desky, automatické distributory a mechanismy pro přístroje a mince, zapisovací pokladny, počítací stroje, přístroje pro zpracování informací a počítače, hasicí přístroje; (11) přístroje pro osvětlení, topení, výrobu páry, pro vaření, přístroje chladicí, pro sušení, ventilaci, rozvod vody a sanitární zařízení; (13) stříelné zbraně, střelivo (munice) a střely, výbušniny, ohňostroje; (14) vzácné kovy a jejich slitiny a výrobky z těchto látek nebo postříbřeného nebo pozlaceného kovu, nejsou-li uvedeny v jiných třídách, klenoty, bižuterie, drahokamy, hodinářské potřeby a chronometrické přístroje; (15) hudební nástroje; (16) papír, lepenka a výrobky z těchto materiálů, které nejsou zařazeny do jiných tříd, tiskářské výrobky, potřeby pro knižní vazby, fotografie, papírenské zboží, lepidla pro papírenství nebo domácnost, materiál pro umělce, štětce, psací stroje a kancelářské potřeby (vyjímaje nábytek), učební a vyučovací pomůcky s výjimkou přístrojů, plastické obaly (nezařazené do jiných tříd), tiskařské typy, štočky; (17) kaučuk, gutaperča, guma, azbest, slída a výrobky z těchto materiálů, které nejsou zahrnuty do jiných tříd, polotovary z plastických hmot, materiály těsnící, ucpávací a izolační, ohebné trubky nekovové; (18) kůže, imitace kůže, výrobky z těchto materiálů, které nejsou zahrnuty do jiných tříd, kůže ze zvířat, kuřiy a zavazadla, deštníky, slunečníky a hole, biče a sedlářské výrobky; (19) stavební materiály nekovové, neohebné trubky nekovové pro stavebnictví, asfalt, smola, přenosné konstrukce nekovové, nekovové pomníky; (20) nábytek, zrcadla, rámy, výrobky nejmenované v jiných třídách ze dřeva, korku, rákosu, vrbového proutí, z rohu, kosti, slonoviny, z kostic, želvoviny, jantaru, perleti, mořské pěny, náhražky všech těchto materiálů nebo náhražky z plastických hmot; (21) náčiní a nádoby pro domácnost nebo kuchyň (nikoliv z drahých kovů, ani postříbřených nebo pozlacených kovů), hřebeny a mycí houby, kartáče (s výjimkou štětců), materiály pro výrobu kartáčů, čistící potřeby, drátky na čištění parket, sklo surové nebo opracované (s výjimkou stavebního skla), sklo, porcelán a majolika neobsažené v jiných třídách; (22) lana, provazy, síťky, stany, plachty, plachtoviny, pytle (neobsažené v jiných třídách), materiál na vycpávky (s výjimkou kaučuku nebo plastických hmot), textilní materiály ze surových vláken; (24) tkaniny a textilní výrobky, které nejsou uvedeny v jiných třídách, pokrývky ložní a ubrusy; (25) oděvy, obuv, kloboučnické zboží; (26) krajkové a vyšivky, stuhy a tkaničky, knoflíky, háčky a očka, poutka - galanterie, špendlíky a jehly, umělé květiny; (27) koberce, rohožky, rohože, linoleum a jiné obklady podlah, tapety na stěny nikoliv textilní; (28) hry, hračky, potřeby pro gymnastiku a sport, které nejsou uvedeny v jiných třídách, vánoční ozdoby; (29) maso, ryby, drůbež a zvěřina, masové výtahy, ovoce a zelenina konzervované, sušené a zavařené, želé, džemy, vejce, mléko a mléčné výrobky, oleje a tuky jedlé; (30) káva, čaj, kakao, cukr, rýže, tapioka, ságo, kávové náhražky, mouka a přípravky z obilnin, chléb, pečivo, cukrovinky, zmrzlina, med, sirup melasový, droždí, prášky do těsta, sůl, hořčice, ocet, nálevy (k ochucení), koření, led pro osvětlení; (31) výrobky zemědělské, zahradnické, lesní a zrní neuvedené v jiných třídách, živá zvířata, čerstvé ovoce a zelenina, osivo, rostliny a přírodní květiny, krmivo pro zvířata, slad; (32) piva, minerální vody, šumivé nápoje a jiné nápoje nealkoholické, nápoje a šťávy ovocné, sirupy a jiné přípravky k zhotovování nápojů; (33) alkoholické nápoje (s výjimkou pív); (34) tabák, potřeby pro kuřáky, zápalky; (35) propagační činnost, reklama, pomoc při řízení obchodní činnosti, obchodní administrativa, kancelářské práce; (36) pojištění, služby finanční, služby peněžní, služby nemovitostní; (37) stavebnictví, opravy, instalační služby; (39) doprava, balení a skladování zboží, organizování cest; (42) vědecké a technologické služby a s nimi spojený výzkum a návrhy, průmyslové analýzy a výzkum, návrh a vývoj počítačového hardwaru a softwaru, právní služby; (43) služby zajišťující stravování a nápoje, dočasné ubytování.
- (511) 1, 2, 3, 4, 5, 6, 7, 8, 9, 11, 13, 14, 15, 16, 17, 18, 19, 20, 21, 22, 24, 25, 26, 27, 28, 29, 30, 31, 32, 33, 34, 35, 36, 37, 39, 42, 43
- (210) O-356540

(111) **271216**
(220) 16.08.2004
(151) 29.03.2005
(540)



(730) **PEGAS CONTAINER s.r.o.**, Kutnohorská 426, Praha 10 Dolní Měcholupy, 10900, CZ
(740) A. Holas & partner Patentová a známková kancelář, Ing. Mgr. Hana Holasová, Křížová 4, Brno, 60300
(510) (6) kovové stavební materiály přenosné, kovové kontejnery, obytné a přepravní kontejnery, obytné sestavy kovové, skladové kontejnery, sanitární jednotky kovové, kovové výrobky zejména pro kontejnery, zámečnické výrobky - vše v rámci této třídy; (19) přenosné konstrukce nekovové, mobilní buňky, obytné kontejnery, obytné přenosné buňky - vše v rámci této třídy; (20) kontejnery nekovové, nekovové přepravní kontejnery, obytné kontejnery a obytné sestavy, obytné sanitární jednotky, skladové kontejnery - vše v rámci této třídy; (37) instalace, opravy a údržba kovových obytných sestav a kontejnerů všech druhů; (39) zprostředkování pronájmu skladovacích kontejnerů, obytných a přepravních kontejnerů a sanitárních jednotek.
(511) 6, 19, 20, 37, 39
(210) O-358481

(111) **271671**
(220) 30.04.2004
(151) 26.04.2005
(540)



(730) **NAMEX, s.r.o.**, Gaštanová 6, Hurbanovo, 94701, SK
(740) Ing. Róbert Porubčan, Puškinova 19, Ivanka pri Dunaji
(510) (29) bramborové lupínky, bramborové tyčinky, bramborové vločky, extrudované bramborové výrobky, bramborové hranolky, smažené bramborové snacky, zpracované oříšky, arašidy, pistácie, mandle a datle, konzervované, mražené, nakládané, sušené a vařené ovoce, zelenina a luštěniny, džemy, hrozinky, jedlé oleje a tuky, kukuřičný olej, kaviár, sušený kokos, krokety, arašídové máslo, maso, masové výrobky a výtažky, slanina, solené potraviny v rámci této třídy; (30) obilninové lupínky a vločky, kukuřičné lupínky a vločky, pukance (popcorn), extrudované potraviny patřící do této třídy, snacky, křupky, slané tyčinky, slané a kořeněné pečivo, extrudované a granulované pečivo, mouka všech druhů, především kukuřičná mouka, bramborová mouka, výrobky z obilnin anebo z mouky pro lidskou výživu, potravinářské výrobky z kukuřice a brambor v jiné třídě nezafazené, mletá kukuřice, pražená kukuřice, cereální výrobky, ovesná potrava, müsli, jemné pečivo, perníky, medovíčky, oplatky, sušenky, suchary, kekсы, biskvity, škrobovitě potraviny, pudinky, zmrzlina, cukrovinky, aromatické a chuťové přísady a přípravky do potravin, rýže, čaj, čokoláda, hořčice, majonéza, med, kakao, káva,

kávovinové náhražky, kečup, koření, kuchyňská sůl, masové šťávy; (31) arašidy, pistácie, kukuřice, ořechy, lískové ořechy, mandle, obilí v nezpracovaném stavu, čerstvé ovoce, zelenina a brambory, semena rostlin, sezam, potrava pro zvířata, olejové výlisky.

(511) 29, 30, 31
(210) O-346128

(111) **271699**
(220) 21.05.2004
(151) 26.04.2005
(540)

1. obchodní dům automobilů

(730) **AUTO JAROV, s.r.o.**, Osiková 2/2688, Praha 3, 13000, CZ
(510) (2) barvy, laky a prostředky proti korozi motorových vozidel; (4) průmyslové oleje a tuky - mazadla, paliva včetně benzínu pro motory; (11) přístroje pro osvětlení, topení a klimatizaci motorových vozidel; (12) motorová vozidla, náhradní díly motorových vozidel; (37) opravy motorových vozidel; (39) pronájem dopravních vozidel.
(511) 2, 4, 11, 12, 37, 39
(210) O-346752

(111) **271700**
(220) 21.05.2004
(151) 26.04.2005
(540)

První obchodní dům automobilů

(730) **AUTO JAROV, s.r.o.**, Osiková 2/2688, Praha 3, 13000, CZ
(510) (2) barvy, laky a prostředky proti korozi motorových vozidel; (4) průmyslové oleje a tuky - mazadla, paliva včetně benzínu pro motory; (11) přístroje pro osvětlení, topení a klimatizaci motorových vozidel; (12) motorová vozidla, náhradní díly motorových vozidel; (37) opravy motorových vozidel; (39) pronájem dopravních vozidel.
(511) 2, 4, 11, 12, 37, 39
(210) O-346754

(111) **272186**
(220) 10.09.2004
(151) 26.04.2005
(540)



(730) **Broker Trust, a.s.**, Dolnokrčská 2029/54a, Praha 4 Krč, 14000, CZ
(740) PRÓPARENT, JUDr. Matěj Sedláček, Ke Kateřinkám 1393, Praha 4, 14900
(510) (9) inteligentní systémy předávání zpráv, soupravy pro instalaci software, kapesní počítače (PDA - personál digital asistent) pro předávání zpráv serverům a manažerům, programové vybavení počítačů a zařízení umožňující komunikaci uvnitř společností a mezi společnostmi, programové vybavení počítačů a zařízení, jimiž se vytváří elektronické spojení pro přenos zpráv a informací; (35) zprostředkovatelská činnost v oblasti obchodních záležitostí, tvorba a systemizace informací do počítačových databází, automatizované zpracování dat, ekonomické a organizační poradenství a informační služby v oblasti obchodu a ekonomiky, předvádění finančních produktů a jejich revize, poradenství a poskytování konzultací v obchodní činnosti a finančně-ekonomických otázkách, zprostředkování, řízení a vedení interaktivního obchodu, poskytování ekonomických informací prostřednictvím Internetu, vytváření a provozování obchodních sítí, marketingové studie, průzkum a analýzy trhů, vypracování ekonomických a obchodních posudků; (36) finančnictví, informační služby a poradenství v oblasti financí, pojišťovnictví,

bankovníctví a v investiční oblasti, zejména finanční analýzy, finanční řízení, finanční sponzorování, odhady a oceňování, investiční činnost, zprostředkování pojištění úvěrových rizik, úvěrové poradenství a zprostředkovávání úvěrů, zprostředkování finančních operací, finanční analýzy, zprostředkovávání obchodů s hypotékami, kapitálové investice, bankovní obchody, operace peněžní a finanční, faktoring a forfaiting, zprostředkování nákupu a prodeje cenných papírů, povinné ručení, úvěrové konzultace a rešerše, finanční a operativní leasing, šetření v peněžních záležitostech, burzovní makléřství, konzultace a poradenství v oblasti burzovních obchodů, zprostředkování investování do otevřených podílových fondů a důchodových fondů, vypracovávání osobních finančních plánů, poskytování finančního servisu občanům a aktivní provádění správy jejich osobních financí, elektronický převod kapitálu, kauce, garance a záruky, správa majetku, konzultační a poradenské služby v oblasti pojišťovnictví a osobních financí, zprostředkování uzavírání pojištění životních, úrazových, nemocenských, majetkových; (38) zprostředkování komunikačních služeb, v oblasti komunikace mobilními telefony, mobilních přenosů dat, přenosu zpráv a obrazových informací pomocí počítačů a telekomunikačních zařízení, pomocí elektronické pošty, zprostředkování komunikačních služeb prostřednictvím elektronického komunikačního prostředí, umožňujícího komunikaci uvnitř společnosti a mezi centrálou společnosti a dalšími kanceláři či společnostmi, elektronického systému přenosu zpráv a informací; (41) organizování a vedení odborných kurzů, školení, seminářů a jiných vzdělávacích akcí, organizování doplňkového mimoškolního vzdělávání, pořádání a řízení pracovních setkání, konferencí, kongresů a kolokvií, lektorská, vzdělávací, školicí a konzultační činnost, zejména v oblasti finančního, ekonomického a organizačního poradenství, vydavatelská, nakladatelská a publikační činnost, organizování vzdělávacích výstav, videokonferencí a videoseminářů, informace o výchově a vzdělávání, organizování a plánování večírků, organizování vzdělávacích soutěží, klubové služby pro vzdělávání, výchovu a zábavní činnost; (42) počítačové služby, spadající do této třídy, provádění systémových analýz, tvorba, aktualizace, pronájem a údržba počítačových programů, programátorské práce, tvorba počítačových systémů, instalace počítačových programů, vypracovávání programů pro hromadné zpracování dat, služby databanky a správy sítí, regenerace počítačových dat, tvorba webových stránek, tvorba počítačového software, sloužícího ke stahování údajů a informací z webových stránek, tvorba a správa webových stránek, výroba manažerského software, propojovacích systémů a systémů pro bezdrátový přenos dat, poskytování údržby software na dálku a provoz elektronického počítačového programovatelného vybavení pro obchodování a síťové komunikace, tvorba multimediálních aplikací, poskytování informací a jiných informačních produktů v oblasti výpočetní techniky, vypracovávání technických posudků, kontrolní činnost, nezávislé technické poradenství, s výjimkou obchodního nebo podnikatelského, zejména v oblasti počítačového hardware.

(511) 9, 35, 36, 38, 41, 42
(210) O-359197

(111) **272541**
(220) 01.07.2004
(151) 11.05.2005
(540)



(730) **Dr. Oetker, spol. s r.o.**, Americká ul. 2335, Kladno - Kročehlavy, 27201, CZ
(740) Čermák a spol. Advokátní a patentová kancelář, JUDr. Karel Čermák, Elišky Peškové 15/735, Praha 5, 15000
(510) (29) konzervovaná zelenina a ovoce, mražená zelenina a ovoce, sušená zelenina a ovoce, konzervované a sušené houby, šunky, salámy, mletá

masa, maso, ryby, mražené ryby, džemy, marmelády, mléčné výrobky, sýry, jedlé oleje a tuky; (30) pudinky, kečupy, protlaký, koření, dochucovadla, droždí, pizzy, koláče, knedlíky, pekárenské výrobky, výrobky z mouky a obilnin; (31) čerstvá zelenina a ovoce, čerstvé houby.

(511) 29, 30, 31
(210) O-355901

(111) **272754**
(220) 16.09.2004
(151) 25.05.2005
(540)



(730) **JAKUB a.s.**, Kolbenova 568/29, Praha 9 - Hloubětín, 19800, CZ
(740) PROPATENT, Ing. Vlasta Sedláčková, Ke Kateřinkám 1393, Praha 4, 14900
(510) (9) přístroje a nástroje vědecké, námořní, geodetické, fotografické, filmové, optické, přístroje pro vážení, měření, signalizaci, kontrolu (inspekci), záchranu a přístroje pro vyučování, přístroje a nástroje pro vedení, přepínání, přeměnu, akumulaci, regulaci nebo řízení elektrického proudu; (11) přístroje pro osvětlení, topení, výrobu páry, pro vaření, přístroje chladicí, pro sušení, ventilaci, rozvod vody a sanitární zařízení.
(511) 9, 11
(210) O-359374

(111) **273998**
(220) 12.11.2004
(151) 25.07.2005
(540)

www.cedok.cz
Vaše nejbližší cestovní kancelář

(730) **ČEDOK a.s.**, Na Příkopě 18, Praha 1, 11135, CZ
(740) PATENTSERVIS Praha, a.s., Na Podkovce 281/10, Praha 4, 14700
(510) (16) cestovní a propagační brožury a knihy, časopisy, katalogy služeb cestovní kanceláře, cestovní manuály, prospekty, plakáty, pouzdra na doklady a pasy, reklamní tabule zařazené v této třídě; (35) propagační činnost, reklama, zaslání reklamních a propagačních materiálů zákazníkům, vydávání reklamních, propagačních a inzertních textů, pomoc při řízení obchodní činnosti, poradenství v obchodní činnosti, obchodní administrativa, kancelářské práce, organizování výstav a veletrhů k obchodním a reklamním účelům; (36) obstarávání akreditivů a cestovních šeků, obstarávání a zprostředkování cestovního pojištění osob a zavazadel, obstarávání výměny platidel; (39) obstarávání přepravy zahraničních návštěvníků i tuzemských zákazníků a jejich zavazadel, prodej a rezervace jízdenek, místenek a jiných cenin pro železniční, automobilové, letecké, lodní cesty v České republice i v zahraničí, prodej a rezervace lůžkových poukázek pro mezinárodní a místní přepravu, organizování i zprostředkování zájezdů a cest dopravními prostředky,

zprostředkování přepravy turistů a jejich zavazadel, zajišťování i zprostředkování autobusové a automobilové dopravy, poskytování informací ohledně cest a autobusové, železniční, letecké a lodní dopravy, zprostředkování doprovázení turistů, organizování a zprostředkování výletů, zprostředkování turistických prohlídek, okružních plaveb, obstarávání ostatních služeb v oblasti dopravy souvisejících s cestováním, zajišťování rekreačních pobytů v ČR i v zahraničí v oblasti přepravy turistů, zprostředkování a poskytování pronájmu automobilů a autobusů, zprostředkování pronájmu lodí, autobusů, automobilů, zprostředkování víz, obstarávání poukázek (voucherů) na služby zařazené ve tř. 39; (41) organizování prohlídek muzeí, kulturních sbírek, knihoven, zámků, hradů a kulturních útavů, návštěv divadel, koncertů, kin, všech kulturních, zábavných a sportovních podniků, organizování konferencí, kongresů, symposií, seminářů, předprodej vstupenek na kulturní a sportovní akce, obstarávání tlumočnicků a překladatelů, organizování výstav a veletrhů ke kulturním účelům; (43) služby cestovní kanceláře, zejména obstarávání poukázek (voucherů) na služby zařazené ve tř. 43, obstarávání poukázek na stravování, zajišťování ubytování a stravování, poskytování hotelových služeb, poskytování přechodného ubytování, rezervace ubytování v hotelích, penzionech a jiných ubytovacích zařízeních v ČR i v zahraničí, obstarávání ostatních služeb v oblasti ubytování a stravování souvisejících s cestováním, zajišťování rekreačních pobytů v ČR a v zahraničí v oblasti ubytování a stravování turistů.

(511) 16, 35, 36, 39, 41, 43
(210) O-420430

(111) **274489**
(220) 04.08.2004
(151) 25.08.2005
(540)



(730) **VS PLASTIK, s.r.o.**, Jasenice 2192, Vsetín, 75501, CZ
(740) Ing. Marie Smrčková, patentový zástupce, Velflíkova 10, Praha 6, 16000
(510) (7) součásti strojů pro textilní průmysl, běžce pro pletací stroje, formy (části strojů), lisovací stroje, nitěnka, perlinková nitěnka; (8) lisovací nástroje, tvářecí nástroje, vytlačovací nástroje; (9) plováky, rámečky na diapozitivy, elektrické spojky, svorky, konektory, ochranné štitky na obličej, elektrické indikátory, chrániče proti přepětí, chrániče zubů, jističe, pojistky, spojky pro elektrické kabely, elektrické koncovky, kryty pro elektrické zásuvky, odměňovací (dávkovací) lžice, objímky elektrických kabelů, odrazové nášivky na oděvy (prevence dopravních nehod), svorkovnice, těsnící kotoučky, membrány, plátky (silikonové), trojúhelníky výstražné pro vozidla, vypínače, přerušovače, zástrčky, zásuvky a ostatní elektrické spojky, tlačítka ke zvonkům; (17) výrobky a polotovary z plastických hmot užívané v automobilovém, elektrotechnickém, textilním, sklářském a spotřebním průmyslu; (20) žaluzie nekovové, stojany na audio a video nosiče; (28) hračky a hry; (40) lisování výrobků z plastů, montáž výlisků na zakázku pro třetí osoby, konzultace v oblasti lisování výrobků z plastických hmot; (42) navrhování, vývoj, projekce, zkoušení a zavádění výroby výrobků z plastů, strojírenský výzkum a vývoj, konstrukce lisovacích forem, nástrojů a strojů, průmyslový design.
(511) 7, 8, 9, 17, 20, 28, 40, 42
(210) O-356842

(111) **274629**
(220) 13.12.2004
(151) 25.08.2005
(540)

(730) **Kosáček Daniel**, Dvořákova 337, Trutnov, 54101, CZ
(510) (35) reklamní služby, zprostředkovatelská činnost v oblasti obchodu.
(511) 35
(210) O-421352

(111) **274800**
(220) 12.01.2005
(151) 25.08.2005
(540)



(730) **Energotrans, a.s.**, Duhová 1444/2, Praha 4, Michle, 14000, CZ
(510) (7) stroje a obráběcí stroje, motory s výjimkou motorů pro pozemní vozidla, spojky a transmisní zařízení mimo ty, které jsou pro pozemní vozidla, tlakové ventily (části strojů), tlakové regulátory (části strojů), dmyhadla pro stlačování, odsávání a dopravu plynu, regulátory (části strojů), regulátory tlaku (části strojů), čerpadla; (11) přístroje pro topení, výrobu páry, pro ventilaci, bezpečnostní a regulační zařízení pro plynové zařízení a potrubí, bojler (kotle) plynové, bojler (kotle) s výjimkou bojlerů (kotlů) jako součástí strojů, topné články, vytápěcí tělesa, vytápěcí zařízení, vyhřívací zařízení, výhřevné desky, kohoutky a kohouty pro potrubí, nádrže expanzí pro ústřední topení, napájecí zařízení k vytápěcím a teplárenským kotlům, čističe plynu jako součásti plynových zařízení, přístroje na čištění plynu, regulační a bezpečnostní zařízení pro přístroje na plyn, plynové generátory, plynové hořáky, držáky na plynové hořáky, plynové kondenzátory s výjimkou kondenzátorů jako součástí strojů, radiátorové uzávěry, elektrické radiátory, radiátory (topení), radiátory ústředního topení, regenerátory tepla, regulačně-bezpečnostní přídavná zařízení pro plynová zařízení, regulátory topení, spořiče paliva, tepelná čerpadla, tepelné akumulátory, teplovodní vytápěcí zařízení teplovzdušná zařízení, teplovodní topení, topní zařízení pro topení tuhými, tekutými nebo plynovými palivy, trubky pro kotle k vytápěcím zařízením, větrací zařízení na zpracování paliv a jaderného materiálu, nádoby tlakové (nikoli elektrické); (35) pronájem kancelářských strojů a zařízení, kopírování nebo rozmnožování (reprodukce) dokumentů, dokladů apod., automatizované zpracování dat, pomoc při řízení obchodní činnosti, pomoc při řízení obchodních a průmyslových podniků, služby a poradenství v obchodní činnosti, obchodní nebo podnikatelské informace, obchodní management a podnikové poradenství, obchodní nebo podnikatelský průzkum, předvádění zboží, průzkum trhu, reklama (on line-) na počítačové komunikační síti, on-line inzerce, pronájem reklamního času ve všech komunikačních médiích, poskytování obchodních informací, zprostředkování internetového obchodu,

obchodování (maloobchod a velkoobchod) s výše uvedenými výrobky, zprostředkovatelská činnost v oblasti obchodu s energetickými službami, komerční využití Internetu v oblastech komerčních internetových médií a vyhledávacích služeb, vyhledávání dat v počítačových souborech, nábor zaměstnanců, propagace, zaslání propagačních materiálů a propagačních publikací; (37) pronájem a půjčování strojů a zařízení pro průmysl, pronájem a půjčování stavebních strojů, opravy silničních vozidel a jejich údržba, stavebnictví, zednické služby, provádění staveb, včetně jejich změn, údržbovacích prací na nich a jejich odstraňování, výstavba inženýrských sítí, provádění průmyslových staveb, výstavba zdrojů tepelné energie, stavba plynovodů, utěšňování budov, demolice budov, čištění budov (fasád, vnějších povrchů a ploch), dozor nad stavbami, stavební informace, izolování staveb, montáže lešení, instalování a opravy elektrických strojů a přístrojů, informace o opravách, montáž, údržba a opravy kancelářských strojů a zařízení, odrušování elektrických přístrojů, montáž, údržba a opravy počítačového vybavení, montáž, údržba a opravy strojů, montáž a opravy topného zařízení (ústředního vytápění) a větrání, instalace a opravy elektronického zařízení, zámečnictví spadající do této třídy, opravy bezpečnostních zámků, instalatérství, elektroinstalatérství, montáž a opravy měřicí a regulační techniky, provádění inženýrských staveb včetně technické vybavenosti sídlištních celků, údržba, opravy, rekonstrukce a modernizace energetických zařízení, montáž, oprava a údržba vyhrazených elektrických zařízení, provádění inženýrských staveb včetně technické vybavenosti sídlištních celků, údržba, montáž, opravy, rekonstrukce a periodické zkoušky vyhrazených tlakových nádob; (39) distribuce a skladování energií - elektrické energie a tepla, poskytování služeb souvisejících s dodávkou, odběrem nebo používáním elektrické energie nebo tepla, rozvod elektřiny, rozvod tepelné energie, rozvod a tranzit topných plynů, distribuce odpadního tepla, plnění nádob plyny, dovoz, doprava, silniční motorová doprava osobní, silniční motorová doprava nákladní, pronájem a půjčování dopravních prostředků, cestování (rezervace-), organizování cest, dodávka zboží poštou, doručovací služby, kurýrské služby, doručování zboží, skladování elektronicky uložených dat nebo dokumentů, služby v dopravě a přepravě, skladování, uskladňování; (40) úprava topných plynů, výroba plynu, výroba elektřiny a tepla, podnikání v oblasti nakládání s odpady, čištění povrchů, čištění vzduchu, dekontaminace nebezpečných látek, likvidace odpadu, pronajímání generátorů; (42) činnost technických poradců v oblasti měření a regulace, činnost technických poradců v oblasti plynárenství, strojírenství, hutnictví a energetiky, inženýrské práce (expertizy), analýzy chemické, kalibrování (měření), měření znečišťujících a pachových látek, zpracování rozptylových studií, zprostředkovatelská činnost v oblasti energetických služeb spadající do této třídy, kontrola kvality, zkoušky materiálu, poradenství v oblasti plynárenství spadající do této třídy, poradenství v oblasti měření a regulace, aplikovaný výzkum a vývojové práce v oblasti užití topných plynů, výzkum a vývoj v oboru strojírenství, stavební projekce, projektová činnost v investiční výstavbě, projektování elektrických zařízení, studie technických projektů, poradenství o ochraně životního prostředí, technický průzkum, vývoj a výzkum nových výrobků, zeměměřičství, technické testování a analýzy, aktualizace počítačových programů, hosting webových stránek, instalace počítačových programů, kopírování počítačových programů, obnova počítačových dat (regenerace), pronájem počítačů, počítačové programování, počítačové systémové analýzy, tvorba počítačových systémů, tvorba software, poradenské služby v oblasti počítačového hardware, údržba programů počítačů, pronájem počítačového software, přenos dat nebo dokumentů z fyzických nosičů na elektronické nosiče, převod (konverze) dat a počítačových programů (ne fyzický), tvorba a správa webových stránek (pro třetí osoby), umístování webových stránek, programování internetových databázových systémů a internetových aplikací, konstrukce WWW prezentací a řešení WWW serverů, pronájem času na přístup do počítačových databází, grafická digitální tvorba obrazů na výstupních zařízeních.

(511) 7, 11, 35, 37, 39, 40, 42
(210) O-422194

(111) **276259**
(220) 30.03.2005
(151) 26.10.2005
(540)

SELMA

(730) **TEXEVO, s.r.o.**, Poličská 342, Hlinsko, 53901, CZ
(740) PROPATENT, Ing. Vlasta Sedláčková, Ke Kateřinkám 1393, Praha 4, 14900
(510) (18) výrobky z kůže a imitace kůže, kabelky, tašky, diplomatky, peněženky, batohy, pytle, opasky, pásky; (25) obuv, klobouky, šály, čepice, rukavice; (26) textilní galanterie.
(511) 18, 25, 26
(210) O-424696

(111) **276936**
(220) 18.04.2005
(151) 28.11.2005
(540)

(730) **BEC odpady s.r.o.**, Prosmyská 2/88, Lovosice, 41002, CZ
(740) JUDr. Tomáš Vrchlabský, advokát, JUDr. Tomáš Vrchlabský, Vinohradská 87/1216, Praha, 120 00
(510) (1) sorpční prostředky na odstraňování cizorodých látek v prostředí; (21) koše a sběrné nádoby na odpad, zejména komunální odpad, v rámci této třídy; (35) administrativní činnost, činnost organizačních a ekonomických poradců, plakátování; (36) realitní činnost, koupě, prodej a pronájem nemovitostí, správa nemovitostí, zprostředkovatelská činnost v uvedených oblastech; (37) provádění staveb, včetně jejich změn, údržbovacích prací na nich a jejich odstraňování, práce zemní, betonářské, zednické, stavební montážní, odborný stavební dozor, odborné poradenství v oboru staveb, stavebních hmot a materiálů, zprostředkování služeb v oblasti stavebnictví, sanace a rekultivace stavební, čištění a údržba komunikací a veřejných prostor, včetně péče o jejich sčítanost a schůdnost, instalování, údržba a provozování dopravního značení a veřejného osvětlení, mytí, údržba a oprava motorových vozidel, montáž a opravy vyhrazených elektrických zařízení, provozování čerpacích stanic s palivou a mazivou; (39) silniční motorová doprava nákladní, přeprava, doprava, skladování a skládkování odpadů, včetně jejich ukládání na skládkách, pronájem motorových vozidel, pronájem sběrných nádob a kontejnerů; (40) sběr a recyklace odpadů, včetně nebezpečných odpadů a jejich regenerace, shromažďování a výkup odpadů, úprava odpadů, spalování odpadů, kompostování odpadů, zpracování a odbyt druhotných surovin a odpadů, třídění odpadů, včetně nebezpečných odpadů, odstraňování odpadů, konzultační a poradenská činnost v oblasti nakládání s odpady, zprostředkovatelská činnost v oblasti nakládání s odpady, sanace a rekultivace skládek, pronájem zpracovatelských strojů a zařízení pro zpracování odpadů; (41) provozování plaveckého stadiónu; (42) konzultační a poradenská činnost v oblasti životního prostředí, zprostředkovatelská činnost v oblasti životního prostředí, provádění, projektování a vyhodnocování geologických prací, projektová a inženýrská činnost ve stavebnictví a geologii, zajišťování odborných expertiz v oboru staveb, stavebních hmot a materiálů, odběr vzorků a hodnocení nebezpečných vlastností odpadů; (44) provádění sadových úprav, údržba a péče o veřejnou zeleň; (45) provozování pohřebišť a krematorií, vypracování pohřbů, pohřební služby, zprostředkovatelská činnost v pohřebnictví.
(511) 1, 21, 35, 36, 37, 39, 40, 41, 42, 44, 45
(210) O-425398

(111) **276937**
(220) 18.04.2005
(151) 28.11.2005
(540)



(730) **BEC odpady s.r.o.**, Prosmyská 2/88, Lovosice, 41002, CZ
(740) JUDr. Tomáš Vrchlabský, advokát, JUDr. Tomáš Vrchlabský, Vinohradská 87/1216, Praha, 120 00
(510) (1) sorpční prostředky na odstraňování cizorodých látek v prostředí; (21) koše a sběrné nádoby na odpad, zejména komunální odpad, v rámci této třídy; (35) administrativní činnost, činnost organizačních a ekonomických poradců, plakátování; (36) realitní činnost, koupě, prodej a pronájem nemovitostí, správa nemovitostí, zprostředkovatelská činnost v uvedených oblastech; (37) provádění staveb, včetně jejich změn, udržovacích prací na nich a jejich odstraňování, práce zemní, betonářské, zednické, stavebně montážní, odborný stavební dozor, odborné poradenství v oboru staveb, stavebních hmot a materiálů, zprostředkování služeb v oblasti stavebnictví, sanace a rekultivace stavební, čištění a údržba komunikací a veřejných prostor, včetně péče o jejich sjízdnost a schůdnost, instalování, údržba a provozování dopravního značení a veřejného osvětlení, mytí, údržba a oprava motorových vozidel, montáž a opravy vyhrazených elektrických zařízení, provozování čerpacích stanic s palivy a mazivy; (39) silniční motorová doprava nákladní, přeprava, doprava, skladování a skládkování odpadů, včetně jejich ukládání na skládkách, pronájem motorových vozidel, pronájem sběrných nádob a kontejnerů; (40) sběr a recyklace odpadů, včetně nebezpečných odpadů a jejich regenerace, shromažďování a výkup odpadů, úprava odpadů, spalování odpadů, kompostování odpadů, zpracování a odbyt druhotných surovin a odpadů, třídění odpadů, včetně nebezpečných odpadů, odstraňování odpadů, konzultační a poradenská činnost v oblasti nakládání s odpady, zprostředkovatelská činnost v oblasti nakládání s odpady, sanace a rekultivace skládek, pronájem zpracovatelských strojů a zařízení pro zpracování odpadů; (41) provozování plaveckého stadiónu; (42) konzultační a poradenská činnost v oblasti životního prostředí, zprostředkovatelská činnost v oblasti životního prostředí, provádění, projektování a vyhodnocování geologických prací, projektová a inženýrská činnost ve stavebnictví a geologii, zajišťování odborných expertíz v oboru staveb, stavebních hmot a materiálů, odběr vzorků a hodnocení nebezpečných vlastností odpadů; (44) provádění sadových úprav, údržba a péče o veřejnou zeleň; (45) provozování pohřebišť a krematorií, vypracování pohřbů, pohřební služby, zprostředkovatelská činnost v pohřebnictví.
(511) 1, 21, 35, 36, 37, 39, 40, 41, 42, 44, 45
(210) O-425399

(111) **277145**
(220) 08.06.2004
(151) 14.12.2005
(540)



(730) **PANTER COLOR a.s.**, Pištěkova 22/1171, Praha 4, 14900, CZ
(740) Ing. Zdeněk Kučera, Padělký 548, P.O.BOX 92, Slušovice, 76315
(510) (3) parfumerie, kosmetické výrobky.
(511) 3
(210) O-347244

(111) **277146**
(220) 08.06.2004
(151) 14.12.2005
(540)



(730) **PANTER COLOR a.s.**, Pištěkova 22/1171, Praha 4, 14900, CZ
(740) Ing. Zdeněk Kučera, Padělký 548, P.O.BOX 92, Slušovice, 76315
(510) (3) parfumerie, kosmetické výrobky.
(511) 3
(210) O-347245

(111) **277254**
(220) 23.12.2004
(151) 22.12.2005
(540)



(730) **Donath Business & Media s.r.o.**, Spálená 29, Praha 1, 11000, CZ
(510) (35) dodavatelské služby pro třetí osoby, informační kanceláře (komerční), obchodní management a podnikové poradenství, obchodní nebo podnikatelské informace, obchodní nebo podnikatelské poradenství, obchodní nebo podnikatelský průzkum, podnikové poradenství a obchodní

management, počítačové databáze (systemizace informací), poradenství při vedení podniků, poradenství v obchodní činnosti, průzkum trhu, obchodní průzkum veřejného mínění, řízení průmyslových nebo obchodních podniků, statistické informace, systemizace informací do počítačových databází, vyhledávání dat v počítačových souborech.

(511) 35
(210) O-421723

(111) **277376**
(220) 30.03.2005
(151) 22.12.2005
(540)



(730) **EUROLIFT CZ, s.r.o.**, 5. května 2629, Dvůr Králové nad Labem, 54401, CZ

(740) PROPATENT, Ing. Vlasta Sedláčková, Ke Kateřinkám 1393, Praha 4, 14900

(510) (12) vozidla, dopravní prostředky pozemní, vozíky zejména vysokozdvizné vozíky a nízkozdvizné vozíky, manipulační technika spadající do této tř.; (35) zprostředkování prodeje výše uvedených výrobků ve tř. 12; (37) opravy, servis a instalační služby výše uvedených výrobků ve tř. 12, pronájem manipulační techniky ve stavebnictví; (39) pronájem vozidel, dopravních pozemních prostředků, vozíků zejména vysokozdvizných a nízkozdvizných vozíků a manipulační techniky spadající do tř. 12.

(511) 12, 35, 37, 39
(210) O-424682

(111) **277380**
(220) 30.03.2005
(151) 22.12.2005
(540)

AURELIA

(730) **TEXEVO, s.r.o.**, Poličská 342, Hlinsko, 53901, CZ

(740) PROPATENT, Ing. Vlasta Sedláčková, Ke Kateřinkám 1393, Praha 4, 14900

(510) (18) výrobky z kůže a imitace kůže, kabelky, tašky, diplomatky, peněženky, batohy, pytle, opasky, pásky; (25) obuv, klobouky, šály, čepice, rukavice; (26) textilní galanterie.

(511) 18, 25, 26
(210) O-424695

(111) **277566**
(220) 06.05.2005
(151) 22.12.2005
(540)



(730) **HANA DUŠKOVÁ Merten Dental**, V Štíhlách 1311/3, Praha 4, 14200, CZ

(510) (3) zubní pasty; (21) ústní dentální pomůcky jako zubní kartáčky, mezizubní kartáčky, dentální vlákna, párátko, pouzdra na kartáčky; (41) pořádání odborných kurzů, školení a jiných vzdělávacích akcí včetně lektorské činnosti.

(511) 3, 21, 41
(210) O-426110

(111) **277978**
(220) 16.02.2005
(151) 23.01.2006
(540)

EKOŠKOLA

(730) **SDRUŽENÍ TEREZA**, Haštalská 17, Praha 1, 11000, CZ

(510) (41) výchova, vzdělávání.

(511) 41
(210) O-423418

(111) **278406**
(220) 11.06.2004
(151) 13.02.2006
(540)

Jitromax plus

(730) **Herbacos Recordati s.r.o.**, Štrossova 239, Pardubice, 53003, CZ

(740) Karel Čálek, patentový zástupce, Nad Palatou 12/2657, Praha 5, 15000

(510) (30) potravinové doplňky rostlinného původu; (32) nealkoholické nápoje, sirupy.

(511) 30, 32
(210) O-347395

(111) **278407**
(220) 11.06.2004
(151) 13.02.2006
(540)

Jitromax

(730) **Herbacos Recordati s.r.o.**, Štrossova 239, Pardubice, 53003, CZ

(740) Karel Čálek, patentový zástupce, Nad Palatou 12/2657, Praha 5, 15000

(510) (30) potravinové doplňky rostlinného původu; (32) nealkoholické nápoje, sirupy.

(511) 30, 32
(210) O-347396

(111) **278548**
(220) 01.04.2005
(151) 23.02.2006
(540)



- (730) **CREST COMMUNICATIONS, a.s.**, Ostrovní 126/30, Praha 1, 11000, CZ
(510) (35) obchodní management a podnikové poradenství, obchodní reklama (pro třetí osoby), výstavy (komerční nebo reklamní), včetně jejich organizování, pořádání veletrhů pro obchodní a reklamní účely, průzkum trhu, předvádění (služby modelek) pro reklamní účely a podporu prodeje, reklama, propagace, aktualizování reklamních materiálů, rozšiřování reklamních nebo inzertních materiálů zákazníkům (letáky, prospekty, tisky, vzorky), reklamní texty (vydávání, zveřejňování, oznámení, vyhlašování, publikování), vydávání reklamních nebo náborových, propagačních a inzertních textů, informace podnikatelské, marketingové studie, s výjimkou marketingu lékařských přístrojů a zařízení, pronájem reklamní doby v komunikačních médiích, pronájem reklamních materiálů, pronájem reklamních ploch, umělecká agentura (obchodní vedení), výstřížková služba na zprávy, zpracování textů; (41) organizování a vedení konferencí, organizování a vedení kongresů, organizování a vedení seminářů, pořádání soutěží krásy, poskytování on-line elektronických publikací (bez možnosti stažení), soutěže (organizování sportovních soutěží), vydávání knih, školení (pořádání a řízení), večírky (organizování, plánování), vydávání elektronických knih a časopisů on-line, výstavy (organizování kulturních nebo vzdělávacích výstav); (42) poradenství v oblasti duševního vlastnictví.
(511) 35, 41, 42
(210) O-424775

(111) **281001**
(220) 30.05.2005
(151) 24.05.2006
(540)



- (730) **CS-BETON, s.r.o.**, Velké Žernoseky 184, Litoměřice, 41201, CZ
(740) **DANĚK & PARTNERS** Advokátní a patentová kancelář, Ing. Dr. Vilém Daněk, Vinohradská 45, Praha 2, 12000
(510) (19) stavební materiál nekovový, zejména betonové díly, silniční betonová svodidla, betonová dlažba, umělý kámen.
(511) 19
(210) O-426815

(111) **282204**
(220) 15.04.2004
(151) 24.07.2006
(540)

DOG

- (730) **CANIS SAFETY a.s.**, U Skály 70/62, Ostrava Krásné Pole, 72526, CZ
(740) Mgr. Václav Pacl, Pod Školou 1278, Šenov u Ostravy, 73934
(510) (9) ochranná obuv.
(511) 9
(210) O-345535

(111) **301609**
(220) 28.01.2005
(151) 12.11.2008
(540)



- (730) **Rychvaldská pekárna, s.r.o.**, Orlovská 476, Rychvald, 73532, CZ
(740) Ing. Pavel Nádvorník s.r.o., Sokola Tůmy 1099/1, Ostrava-Mariánské Hory, 70900
(510) (30) potravinářské mouky, výrobky z mouky, z luštěnin a obsahující mouku z obilovin a/nebo z luštěnin pro další zpracování spadající do této třídy, mouka sloužící jako dělicí produkt pro pekařské a cukrářské výrobky, pečivové hmoty, pasty nebo prášky (pekařské a cukrářské), výrobky expandované, extrudované, včetně ostatních výrobků zdravé a racionální výživy obsahující např. biodegradovatelné látky, anýz, aromatické přípravky do potravin, cukroví, cukrovinky, čaj, čokoláda, dorty, obalová pouzdra z mouky, přírodní vlákniny, pekařské a cukrářské výrobky zejména moučné, zvláště chléb všeho druhu, zejména nekvašený a sladový, chlebičky a taštičky, též plněné masem, sýrem, zeleninou, pizza, chlebové konzervy, kvásek, kvasnice, běžné, jemné a trvanlivé pečivo, housky, též plněné masem, sýrem, atd., rohlíky, bagety, škrobovitě výrobky, jemné, trvanlivé a sladové pečivo, cukrářské pečivo a výrobky, perník, moučníky, zejména bábovky, koláče, drobné pečivo, sušenky a oplatky, lívance, cukrovinky nečokoládové i čokoládové, káva, kávové náhražky a přísady, kakao a kakaové přípravky a výrobky, rýže, cukr, med, mák, sůl, droždí, kypřící prášky, melasový sirup, kmín, koření a jeho směsi, potravinářské dresingy a zahušťovače, sušené byliny, jejich výtažky a náhražky spadající do této třídy, dehydratovaná hotová jídla a směsi k přípravě hotových jídel rostlinného původu, mandlové těsto a marcipán, plnicí masy do pečiva rostlinného původu, těsta spadající do této třídy, nekynutý chléb, nápoje spadající do této třídy, omáčky spadající do této třídy, těstoviny, zmrzlina, potravinové doplňky ve formě práškových směsí, pastilek, bombónů, prášků nebo žvýkaček, spadajících do této třídy, minerály, multiminerálové komplexy a stopové prvky jako doplňky výživy, trestí a výtažky do potravin, nikoliv pro lékařské účely; (35) zprostředkování obchodu, obchodní administrativa, kancelářské práce, reklama (on-line) na počítačové komunikační síti, on-line inzerce, vyhledávání informací v počítačových souborech, pronájem reklamního času ve všech komunikačních médiích, podnikové poradenství a obchodní management, odborné obchodní poradenství, personální poradenství, poskytování obchodních informací a služeb pomocí internetu, zprostředkování internetového obchodu, komerční využití internetu v oblastech komerčních internetových médií a vyhledávacích služeb, zhotovování kopií počítačových programů, převod a konverze údajů a dokumentů z fyzických médií na elektronická média; (40) služby pekařství a cukrářství, spadající do této třídy, zejména zpracování těsta, zhotovování pekařských a cukrářských polotovarů a jejich pečení, konzervování potravin a nápojů, včetně uzení, lisování ovoce, mletí.
(511) 30, 35, 40
(210) O-422782

Zániky ochranných známek uplynutím doby platnosti

Kapitola obsahuje údaje o ochranných známkách, které zanikly uplynutím doby platnosti podle ustanovení § 29 odst. 1 zákona č. 441/2003 Sb.

Číslo zápisu	Datum zániku	Číslo zápisu	Datum zániku	Číslo zápisu	Datum zániku	Číslo zápisu	Datum zániku
94103	17.11.2013	190275	09.11.2013	264728	12.11.2013	266125	13.11.2013
95949	15.11.2013	190279	10.11.2013	264729	12.11.2013	266127	13.11.2013
151235	15.11.2013	190282	11.11.2013	264731	13.11.2013	266128	13.11.2013
155711	07.11.2013	190283	14.11.2013	264732	13.11.2013	266132	14.11.2013
155798	08.11.2013	190285	11.11.2013	264733	13.11.2013	266134	18.11.2013
161941	08.11.2013	190288	15.11.2013	264734	13.11.2013	266136	18.11.2013
174386	16.11.2013	191115	10.11.2013	264738	14.11.2013	266137	18.11.2013
177748	18.11.2013	191118	16.11.2013	264739	14.11.2013	266140	18.11.2013
178255	15.11.2013	191874	19.11.2013	264748	19.11.2013	266141	18.11.2013
179826	19.11.2013	192722	08.11.2013	264750	19.11.2013	266144	19.11.2013
179955	19.11.2013	193398	16.11.2013	264922	10.11.2013	266145	19.11.2013
182260	17.11.2013	194139	16.11.2013	264923	10.11.2013	266148	19.11.2013
182652	09.11.2013	194140	16.11.2013	265367	06.11.2013	266785	06.11.2013
182926	09.11.2013	194907	09.11.2013	265368	06.11.2013	266786	06.11.2013
182965	10.11.2013	200034	19.11.2013	265369	06.11.2013	266788	06.11.2013
183092	12.11.2013	200801	19.11.2013	265370	06.11.2013	266793	10.11.2013
183144	16.11.2013	263643	07.11.2013	265371	06.11.2013	266794	10.11.2013
183145	16.11.2013	263648	07.11.2013	265372	06.11.2013	266796	10.11.2013
183184	10.11.2013	263649	10.11.2013	265373	06.11.2013	266802	12.11.2013
183202	09.11.2013	263654	12.11.2013	265382	07.11.2013	266803	12.11.2013
183347	08.11.2013	263842	11.11.2013	265384	07.11.2013	266804	12.11.2013
183351	12.11.2013	264181	13.11.2013	265385	07.11.2013	266807	13.11.2013
183381	09.11.2013	264189	06.11.2013	265386	10.11.2013	266808	14.11.2013
183429	12.11.2013	264190	06.11.2013	265391	10.11.2013	266811	14.11.2013
183432	18.11.2013	264192	10.11.2013	265393	11.11.2013	266813	14.11.2013
183433	18.11.2013	264193	10.11.2013	265395	11.11.2013	266814	18.11.2013
183455	11.11.2013	264194	10.11.2013	265398	11.11.2013	267360	06.11.2013
183559	16.11.2013	264195	10.11.2013	265400	12.11.2013	267512	07.11.2013
183928	09.11.2013	264196	10.11.2013	265401	12.11.2013	267513	07.11.2013
183930	12.11.2013	264200	12.11.2013	265403	12.11.2013	267514	07.11.2013
183933	12.11.2013	264201	12.11.2013	265404	12.11.2013	267519	10.11.2013
184105A	11.11.2013	264206	19.11.2013	265410	13.11.2013	267521	10.11.2013
184106A	11.11.2013	264692	06.11.2013	265413	13.11.2013	267522	11.11.2013
184179	16.11.2013	264693	06.11.2013	265417	13.11.2013	267526	12.11.2013
184180	16.11.2013	264708	07.11.2013	265418	13.11.2013	267527	12.11.2013
184395	12.11.2013	264709	07.11.2013	265419	13.11.2013	267528	12.11.2013
184461	18.11.2013	264710	10.11.2013	265420	13.11.2013	267529	12.11.2013
185352	16.11.2013	264711	10.11.2013	265422	18.11.2013	267531	13.11.2013
185353	16.11.2013	264712	10.11.2013	265423	18.11.2013	267538	19.11.2013
187257	17.11.2013	264714	10.11.2013	265424	18.11.2013	268193	06.11.2013
187613	08.11.2013	264715	10.11.2013	265425	19.11.2013	268194	06.11.2013
188454	12.11.2013	264717	10.11.2013	266106	09.11.2013	268196	10.11.2013
189453	08.11.2013	264718	10.11.2013	266108	10.11.2013	268197	10.11.2013
189454	08.11.2013	264719	11.11.2013	266111	10.11.2013	268206	12.11.2013
189457	12.11.2013	264723	11.11.2013	266112	10.11.2013	268207	14.11.2013
189458	15.11.2013	264724	11.11.2013	266113	10.11.2013	268213	19.11.2013
189459	15.11.2013	264725	11.11.2013	266114	10.11.2013	268214	19.11.2013
189462	17.11.2013	264726	11.11.2013	266117	11.11.2013	268890	12.11.2013
190274	09.11.2013	264727	12.11.2013	266124	12.11.2013	268891	18.11.2013

Číslo zápisu	Datum zániku	Číslo zápisu	Datum zániku	Číslo zápisu	Datum zániku	Číslo zápisu	Datum zániku
268976	11.11.2013	270513	14.11.2013	273019	11.11.2013	277873	06.11.2013
268978	13.11.2013	270514	14.11.2013	273021	18.11.2013	280852	06.11.2013
268979	19.11.2013	270516	18.11.2013	273751	12.11.2013	282195	13.11.2013
269671	14.11.2013	272561	06.11.2013	274424	12.11.2013	289635	18.11.2013
269672	14.11.2013	272563	07.11.2013	274425	12.11.2013		
269675	14.11.2013	273018	07.11.2013	275112	07.11.2013		

Vzdání se práv k ochranné známce

Vlastník ochranné známky se může podle ustanovení § 30 zákona č. 441/2003 Sb. u Úřadu písemným prohlášením vzdát práv k ochranné známce v rozsahu všech výrobků nebo služeb, pro které byla zapsána, nebo některých z nich. Účinky tohoto prohlášení nastávají dnem doručení prohlášení vlastníka ochranné známky Úřadu a nelze je vzít zpět. V této kapitole je tedy uvedeno datum účinnosti vzdání se práv k ochranné známce. Pokud se vlastník vzdal práv k ochranné známce jen v rozsahu některých výrobků a služeb, je pod příslušným INID kódem zveřejněn rovněž zbývající seznam výrobků a služeb, pro které ochranné známka zůstává zapsána. Tato kapitola dále zahrnuje údaje o ochranných známkách, u kterých vlastník písemným prohlášením omezil rozsah ochrany ve vztahu k prvku ochranné známky.

(111) 198271
(540)



(210) O-89989
s účinností ode dne 29.05.2014/prohlášení majitele/vlastníka o vzdání se pat./vz.

Změny vlastníků ochranných známek

Kapitola obsahuje údaje o ochranných známkách, které byly převedeny nebo přešly ve smyslu ustanovení § 15 odst. 1, 2 a § 16 zákona č. 441/2003 Sb. na jiného vlastníka v rozsahu všech zapsaných výrobků nebo služeb.

Číslo zápisu	Dřívější vlastník	Nynější vlastník	S účinností od
152946	Del Monte Corporation, One Market Plaza, San Francisco, CA, US	Del Monte Foods, Inc., One Maritime Plaza, San Francisco, 94111, CA, US	29.05.2014
158153	Del Monte Corporation, One Market Plaza, San Francisco, CA, US	Del Monte Foods, Inc., One Maritime Plaza, San Francisco, 94111, CA, US	29.05.2014
163750	Pharmacia & Upjohn Company LLC, 7000 Portage Road, Kalamazoo, 49001, MI, US	PAH P&U LLC, 235 East 42nd Street, New York, 10017-5755, NY, US	30.05.2014
165819	Krajka Vamberk s. r. o., Žamberecká 380, Vamberk, 51754, CZ	Vamberecká krajka CZ s.r.o., Žamberecká 380, Vamberk, 51754, CZ	02.06.2014
166837	Pharmacia & Upjohn Company LLC, 7000 Portage Road, Kalamazoo, 49001, MI, US	PAH P&U LLC, 235 East 42nd Street, New York, 10017-5755, NY, US	30.05.2014
192085	Pharmacia & Upjohn Company LLC, 7000 Portage Road, Kalamazoo, 49001, MI, US	PAH P&U LLC, 235 East 42nd Street, New York, 10017-5755, NY, US	30.05.2014
192213	Pharmacia & Upjohn Company LLC, 7000 Portage Road, Kalamazoo, 49001, MI, US	PAH P&U LLC, 235 East 42nd Street, New York, 10017-5755, NY, US	30.05.2014
202072	SOREMARTEC S.A., Dreve de l'Arc-en-Ciel 102, Schoppach-Arlon, BE	SOREMARTEC S.A., Findel Business Center, Complexe B, Rue de Trèves, L-2632 Findel, LU	02.06.2014
209514	Václav Brůj, Sedlecko 5, Břasy, 33824, CZ	Vlček Radek, Vrchlického 7, Plzeň, 32000, CZ	30.05.2014
219565	Václav Brůj, Sedlecko 5, Břasy, 33824, CZ	Vlček Radek, Vrchlického 7, Plzeň, 32000, CZ	30.05.2014
233907	Zy -Tech Global Industries, Inc., 10600 Corporate Drive, Stafford, TX, US	Forum US, Inc., 920 Memorial City Way, Suite 1000, Houston, TX, US	28.05.2014
234344	KSR Kuebler CS, s.r.o., Optátova 37, Brno, 63700, CZ	KSR KUEBLER Niveau-Messtechnik AG, Heinrich-Kübler-Platz 1, D-69439 Zwingenberg am Neckar, DE	28.05.2014
234345	KSR Kuebler CS, s.r.o., Optátova 37, Brno, 63700, CZ	KSR KUEBLER Niveau-Messtechnik AG, Heinrich-Kübler-Platz 1, D-69439 Zwingenberg am Neckar, DE	28.05.2014
234346	KSR Kuebler CS, s.r.o., Optátova 37, Brno, 63700, CZ	KSR KUEBLER Niveau-Messtechnik AG, Heinrich-Kübler-Platz 1, D-69439 Zwingenberg am Neckar, DE	28.05.2014
234347	KSR Kuebler CS, s.r.o., Optátova 37, Brno, 63700, CZ	KSR KUEBLER Niveau-Messtechnik AG, Heinrich-Kübler-Platz 1, D-69439 Zwingenberg am Neckar, DE	28.05.2014
237660	Zy -Tech Global Industries, Inc., 10600 Corporate Drive, Stafford, TX, US	Forum US, Inc., 920 Memorial City Way, Suite 1000, Houston, TX, US	28.05.2014
239220	Soremartec S.A., Rue Joseph Netzer 5, 6700 Arlon, BE	SOREMARTEC S.A., Findel Business Center, Complexe B, Rue de Trèves, L-2632 Findel, LU	02.06.2014
239384	Václav Brůj, Sedlecko 5, Břasy, 33824, CZ	Vlček Radek, Vrchlického 7, Plzeň, 32000, CZ	30.05.2014
270929	JÍŽNÍ CENTRUM BRNO, a.s., Zvonařka 5, Brno - Trnitá, 60200, CZ	Brněnské komunikace a.s., Renneská třída 787/1a, Brno, 63900, CZ	29.05.2014
271950	Pharmacia & Upjohn Company LLC, 7000 Portage Road, Kalamazoo, 49001, MI, US	PAH P&U LLC, 235 East 42nd Street, New York, 10017-5755, NY, US	30.05.2014
278253	BONVER, a.s., Jakubská 2/647, Praha 1, 11000, CZ	BONVER WIN, a.s., Cholevova 1530/1, Ostrava - Jih, 70030, CZ	29.05.2014
279842	BONVER, a.s., Jakubská 2/647, Praha 1, 11000, CZ	BONVER WIN a.s., Cholevova 1530/1, Ostrava - Jih, 70030, CZ	29.05.2014
285969	HANSEATIC TRANSPORT, s.r.o., Vršovická 9, Praha 10, 10100, CZ	Turoň Pavol Ing., 28. pluku 10, Praha 10, 10100, CZ	28.05.2014
285970	HANSEATIC TRANSPORT, s.r.o., Vršovická 9, Praha 10, 10100, CZ	Turoň Pavol Ing., 28. pluku 10, Praha 10, 10100, CZ	28.05.2014
295222	Soremartec S.A., Dréve de l' Arc-en-Ciel 102, 6700 Schoppach-Arlon, BE	SOREMARTEC S.A., Findel Business Center, Complexe B, Rue de Trèves, L-2632 Findel, LU	02.06.2014
304714	Hanseatic Transport s.r.o., Sokolovská 125/890, Praha 8 - Libeň, 18000, CZ	Turoň Pavol Ing., 28. pluku 10, Praha 10, 10100, CZ	28.05.2014
315519	VULM SK s.r.o., Černyševského 26, 851 01 Bratislava, SK	VALEANT Spółka z ograniczona odpowiedzialnoscia Spółka jawna, ul. Przemyslowa 2, 35-959 Rzeszów, PL	30.05.2014
322248	VULM SK s.r.o., Černyševského 26, 851 01 Bratislava, SK	VALEANT Spółka z ograniczona odpowiedzialnoscia Spółka jawna, ul. Przemyslowa 2, 35-959 Rzeszów, PL	30.05.2014
323117	Ježek Josef, Vyšehradská 1287, Hluk, 68725, CZ	Ježek's Law Consultants, Štěpařská 1131/14, Praha - Hlubočepy, 15200, CZ	29.05.2014
323232	Ježek Josef, Vyšehradská 1287, Hluk, 68725, CZ	Ježek's Law Consultants, Štěpařská 1131/14, Praha - Hlubočepy, 15200, CZ	29.05.2014

Číslo zápisu	Dřívější vlastník	Nynější vlastník	S účinností od
325025	Ježek Josef, Vyšehradská 1287, Hluk, 68725, CZ	Ježek's Law Consultants, Štěpařská 1131/14, Praha - Hlubočepy, 15200, CZ	29.05.2014
326927	JIŽNÍ CENTRUM BRNO, a.s., Zvonařka 92/5, Brno - Trnitá, 60200, CZ	Brněnské komunikace a.s., Renneská třída 787/1a, Brno, 63900, CZ	29.05.2014
334099	DATURA s.r.o., Lublaňská 689/40, Praha 2, 12000, CZ	Klinika Praha Krč s.r.o., Višňová 1957/25, Praha 4, 14000, CZ	30.05.2014

Změny v údajích o vlastnících ochranných známek

Kapitola obsahuje ochranné známky, u kterých byla v rejstříku ochranných známek vyznačena změna v údajích o vlastnících ve smyslu ustanovení § 27 odst. 2 a 7 zákona č. 441/2003 Sb.

Číslo zápisu	Vlastník	S účinností od
89052	LKOCZ,a.s., Osiková 1781/2c, České Budějovice, 37008, CZ	30.05.2014
90988	LKOCZ,a.s., Osiková 1781/2c, České Budějovice, 37008, CZ	30.05.2014
90989	LKOCZ,a.s., Osiková 1781/2c, České Budějovice, 37008, CZ	02.06.2014
91004	LKOCZ,a.s., Osiková 1781/2c, České Budějovice, 37008, CZ	30.05.2014
91014	LKOCZ,a.s., Osiková 1781/2c, České Budějovice, 37008, CZ	30.05.2014
91251	LKOCZ,a.s., Osiková 1781/2c, České Budějovice, 37008, CZ	02.06.2014
93318	LKOCZ,a.s., Osiková 1781/2c, České Budějovice, 37008, CZ	02.06.2014
95628	LKOCZ,a.s., Osiková 1781/2c, České Budějovice, 37008, CZ	02.06.2014
97532	LKOCZ,a.s., Osiková 1781/2c, České Budějovice, 37008, CZ	02.06.2014
97775	LKOCZ,a.s., Osiková 1781/2c, České Budějovice, 37008, CZ	30.05.2014
97828	LKOCZ,a.s., Osiková 1781/2c, České Budějovice, 37008, CZ	02.06.2014
98264	LKOCZ,a.s., Osiková 1781/2c, České Budějovice, 37008, CZ	02.06.2014
104119	LKOCZ,a.s., Osiková 1781/2c, České Budějovice, 37008, CZ	02.06.2014
105654	LKOCZ,a.s., Osiková 1781/2c, České Budějovice, 37008, CZ	30.05.2014
105656	LKOCZ,a.s., Osiková 1781/2c, České Budějovice, 37008, CZ	30.05.2014
105665	LKOCZ,a.s., Osiková 1781/2c, České Budějovice, 37008, CZ	30.05.2014
108146	LKOCZ,a.s., Osiková 1781/2c, České Budějovice, 37008, CZ	30.05.2014
108150	LKOCZ,a.s., Osiková 1781/2c, České Budějovice, 37008, CZ	30.05.2014
108205	LKOCZ,a.s., Osiková 1781/2c, České Budějovice, 37008, CZ	30.05.2014
108278	LKOCZ,a.s., Osiková 1781/2c, České Budějovice, 37008, CZ	30.05.2014
108366	LKOCZ,a.s., Osiková 1781/2c, České Budějovice, 37008, CZ	30.05.2014
108368	LKOCZ,a.s., Osiková 1781/2c, České Budějovice, 37008, CZ	30.05.2014
108452	LKOCZ,a.s., Osiková 1781/2c, České Budějovice, 37008, CZ	30.05.2014
108476	LKOCZ,a.s., Osiková 1781/2c, České Budějovice, 37008, CZ	30.05.2014
109086	LKOCZ,a.s., Osiková 1781/2c, České Budějovice, 37008, CZ	30.05.2014
109098	LKOCZ,a.s., Osiková 1781/2c, České Budějovice, 37008, CZ	30.05.2014
109099	LKOCZ,a.s., Osiková 1781/2c, České Budějovice, 37008, CZ	30.05.2014
109138	LKOCZ,a.s., Osiková 1781/2c, České Budějovice, 37008, CZ	30.05.2014
109141	LKOCZ,a.s., Osiková 1781/2c, České Budějovice, 37008, CZ	30.05.2014
109152	LKOCZ,a.s., Osiková 1781/2c, České Budějovice, 37008, CZ	30.05.2014
109383	LKOCZ,a.s., Osiková 1781/2c, České Budějovice, 37008, CZ	30.05.2014
109407	LKOCZ,a.s., Osiková 1781/2c, České Budějovice, 37008, CZ	30.05.2014
109514	LKOCZ,a.s., Osiková 1781/2c, České Budějovice, 37008, CZ	02.06.2014
109603	LKOCZ,a.s., Osiková 1781/2c, České Budějovice, 37008, CZ	30.05.2014
109627	LKOCZ,a.s., Osiková 1781/2c, České Budějovice, 37008, CZ	30.05.2014
109663	LKOCZ,a.s., Osiková 1781/2c, České Budějovice, 37008, CZ	30.05.2014
109685	LKOCZ,a.s., Osiková 1781/2c, České Budějovice, 37008, CZ	30.05.2014
109720	LKOCZ,a.s., Osiková 1781/2c, České Budějovice, 37008, CZ	02.06.2014
109732	LKOCZ,a.s., Osiková 1781/2c, České Budějovice, 37008, CZ	30.05.2014
109755	LKOCZ,a.s., Osiková 1781/2c, České Budějovice, 37008, CZ	30.05.2014
109768	LKOCZ,a.s., Osiková 1781/2c, České Budějovice, 37008, CZ	30.05.2014
109808	LKOCZ,a.s., Osiková 1781/2c, České Budějovice, 37008, CZ	30.05.2014
109809	LKOCZ,a.s., Osiková 1781/2c, České Budějovice, 37008, CZ	30.05.2014
109810	LKOCZ,a.s., Osiková 1781/2c, České Budějovice, 37008, CZ	30.05.2014
109812	LKOCZ,a.s., Osiková 1781/2c, České Budějovice, 37008, CZ	30.05.2014
109870	LKOCZ,a.s., Osiková 1781/2c, České Budějovice, 37008, CZ	30.05.2014
109896	LKOCZ,a.s., Osiková 1781/2c, České Budějovice, 37008, CZ	30.05.2014
109898	LKOCZ,a.s., Osiková 1781/2c, České Budějovice, 37008, CZ	30.05.2014
109915	LKOCZ,a.s., Osiková 1781/2c, České Budějovice, 37008, CZ	30.05.2014

Číslo zápisu	Vlastník	S účinností od
109996	LKOCZ,a.s., Osiková 1781/2c, České Budějovice, 37008, CZ	30.05.2014
110003	LKOCZ,a.s., Osiková 1781/2c, České Budějovice, 37008, CZ	30.05.2014
110030	LKOCZ,a.s., Osiková 1781/2c, České Budějovice, 37008, CZ	30.05.2014
110061	LKOCZ,a.s., Osiková 1781/2c, České Budějovice, 37008, CZ	30.05.2014
110062	LKOCZ,a.s., Osiková 1781/2c, České Budějovice, 37008, CZ	30.05.2014
110064	LKOCZ,a.s., Osiková 1781/2c, České Budějovice, 37008, CZ	30.05.2014
110069	LKOCZ,a.s., Osiková 1781/2c, České Budějovice, 37008, CZ	30.05.2014
110070	LKOCZ,a.s., Osiková 1781/2c, České Budějovice, 37008, CZ	30.05.2014
110071	LKOCZ,a.s., Osiková 1781/2c, České Budějovice, 37008, CZ	30.05.2014
110072	LKOCZ,a.s., Osiková 1781/2c, České Budějovice, 37008, CZ	30.05.2014
110077	LKOCZ,a.s., Osiková 1781/2c, České Budějovice, 37008, CZ	30.05.2014
110095	LKOCZ,a.s., Osiková 1781/2c, České Budějovice, 37008, CZ	30.05.2014
110099	LKOCZ,a.s., Osiková 1781/2c, České Budějovice, 37008, CZ	30.05.2014
110120	LKOCZ,a.s., Osiková 1781/2c, České Budějovice, 37008, CZ	30.05.2014
110126	LKOCZ,a.s., Osiková 1781/2c, České Budějovice, 37008, CZ	30.05.2014
110129	LKOCZ,a.s., Osiková 1781/2c, České Budějovice, 37008, CZ	30.05.2014
110133	LKOCZ,a.s., Osiková 1781/2c, České Budějovice, 37008, CZ	30.05.2014
110135	LKOCZ,a.s., Osiková 1781/2c, České Budějovice, 37008, CZ	30.05.2014
110138	LKOCZ,a.s., Osiková 1781/2c, České Budějovice, 37008, CZ	30.05.2014
110209	LKOCZ,a.s., Osiková 1781/2c, České Budějovice, 37008, CZ	30.05.2014
110210	LKOCZ,a.s., Osiková 1781/2c, České Budějovice, 37008, CZ	30.05.2014
110214	LKOCZ,a.s., Osiková 1781/2c, České Budějovice, 37008, CZ	30.05.2014
110215	LKOCZ,a.s., Osiková 1781/2c, České Budějovice, 37008, CZ	30.05.2014
110217	LKOCZ,a.s., Osiková 1781/2c, České Budějovice, 37008, CZ	30.05.2014
110218	LKOCZ,a.s., Osiková 1781/2c, České Budějovice, 37008, CZ	30.05.2014
110220	LKOCZ,a.s., Osiková 1781/2c, České Budějovice, 37008, CZ	30.05.2014
110230	LKOCZ,a.s., Osiková 1781/2c, České Budějovice, 37008, CZ	30.05.2014
110235	LKOCZ,a.s., Osiková 1781/2c, České Budějovice, 37008, CZ	30.05.2014
110263	LKOCZ,a.s., Osiková 1781/2c, České Budějovice, 37008, CZ	30.05.2014
110271	LKOCZ,a.s., Osiková 1781/2c, České Budějovice, 37008, CZ	30.05.2014
110284	LKOCZ,a.s., Osiková 1781/2c, České Budějovice, 37008, CZ	30.05.2014
110286	LKOCZ,a.s., Osiková 1781/2c, České Budějovice, 37008, CZ	30.05.2014
110295	LKOCZ,a.s., Osiková 1781/2c, České Budějovice, 37008, CZ	30.05.2014
110355	LKOCZ,a.s., Osiková 1781/2c, České Budějovice, 37008, CZ	30.05.2014
110358	LKOCZ,a.s., Osiková 1781/2c, České Budějovice, 37008, CZ	30.05.2014
110360	LKOCZ,a.s., Osiková 1781/2c, České Budějovice, 37008, CZ	30.05.2014
110361	LKOCZ,a.s., Osiková 1781/2c, České Budějovice, 37008, CZ	30.05.2014
110380	LKOCZ,a.s., Osiková 1781/2c, České Budějovice, 37008, CZ	30.05.2014
110392	LKOCZ,a.s., Osiková 1781/2c, České Budějovice, 37008, CZ	30.05.2014
114530	LKOCZ,a.s., Osiková 1781/2c, České Budějovice, 37008, CZ	30.05.2014
116710	LKOCZ,a.s., Osiková 1781/2c, České Budějovice, 37008, CZ	30.05.2014
116727A	LKOCZ,a.s., Osiková 1781/2c, České Budějovice, 37008, CZ	30.05.2014
150392	LKOCZ,a.s., Osiková 1781/2c, České Budějovice, 37008, CZ	02.06.2014
150533	LKOCZ,a.s., Osiková 1781/2c, České Budějovice, 37008, CZ	30.05.2014
151822	LKOCZ,a.s., Osiková 1781/2c, České Budějovice, 37008, CZ	02.06.2014
151983	LKOCZ,a.s., Osiková 1781/2c, České Budějovice, 37008, CZ	02.06.2014
153963	LKOCZ,a.s., Osiková 1781/2c, České Budějovice, 37008, CZ	02.06.2014
154145	LKOCZ,a.s., Osiková 1781/2c, České Budějovice, 37008, CZ	02.06.2014
154767	LKOCZ,a.s., Osiková 1781/2c, České Budějovice, 37008, CZ	02.06.2014
156454	LKOCZ,a.s., Osiková 1781/2c, České Budějovice, 37008, CZ	02.06.2014
156825	LKOCZ,a.s., Osiková 1781/2c, České Budějovice, 37008, CZ	02.06.2014
157445	LKOCZ,a.s., Osiková 1781/2c, České Budějovice, 37008, CZ	02.06.2014
157447	LKOCZ,a.s., Osiková 1781/2c, České Budějovice, 37008, CZ	02.06.2014
157448	LKOCZ,a.s., Osiková 1781/2c, České Budějovice, 37008, CZ	02.06.2014
157449	LKOCZ,a.s., Osiková 1781/2c, České Budějovice, 37008, CZ	02.06.2014

Číslo zápisu	Vlastník	S účinností od
157466	LKOCZ,a.s., Osiková 1781/2c, České Budějovice, 37008, CZ	02.06.2014
157467	LKOCZ,a.s., Osiková 1781/2c, České Budějovice, 37008, CZ	02.06.2014
157565	LKOCZ,a.s., Osiková 1781/2c, České Budějovice, 37008, CZ	02.06.2014
157566	LKOCZ,a.s., Osiková 1781/2c, České Budějovice, 37008, CZ	02.06.2014
157567	LKOCZ,a.s., Osiková 1781/2c, České Budějovice, 37008, CZ	02.06.2014
157615	LKOCZ,a.s., Osiková 1781/2c, České Budějovice, 37008, CZ	02.06.2014
157660	LKOCZ,a.s., Osiková 1781/2c, České Budějovice, 37008, CZ	02.06.2014
157661	LKOCZ,a.s., Osiková 1781/2c, České Budějovice, 37008, CZ	02.06.2014
157664	LKOCZ,a.s., Osiková 1781/2c, České Budějovice, 37008, CZ	02.06.2014
157666	LKOCZ,a.s., Osiková 1781/2c, České Budějovice, 37008, CZ	02.06.2014
157667	LKOCZ,a.s., Osiková 1781/2c, České Budějovice, 37008, CZ	02.06.2014
157668	LKOCZ,a.s., Osiková 1781/2c, České Budějovice, 37008, CZ	02.06.2014
157669	LKOCZ,a.s., Osiková 1781/2c, České Budějovice, 37008, CZ	02.06.2014
157670	LKOCZ,a.s., Osiková 1781/2c, České Budějovice, 37008, CZ	02.06.2014
157672	LKOCZ,a.s., Osiková 1781/2c, České Budějovice, 37008, CZ	02.06.2014
157674	LKOCZ,a.s., Osiková 1781/2c, České Budějovice, 37008, CZ	02.06.2014
157765	LKOCZ,a.s., Osiková 1781/2c, České Budějovice, 37008, CZ	02.06.2014
158122	LKOCZ,a.s., Osiková 1781/2c, České Budějovice, 37008, CZ	02.06.2014
158123	LKOCZ,a.s., Osiková 1781/2c, České Budějovice, 37008, CZ	02.06.2014
158124	LKOCZ,a.s., Osiková 1781/2c, České Budějovice, 37008, CZ	02.06.2014
158126	LKOCZ,a.s., Osiková 1781/2c, České Budějovice, 37008, CZ	02.06.2014
158128	LKOCZ,a.s., Osiková 1781/2c, České Budějovice, 37008, CZ	02.06.2014
158129	LKOCZ,a.s., Osiková 1781/2c, České Budějovice, 37008, CZ	02.06.2014
158130	LKOCZ,a.s., Osiková 1781/2c, České Budějovice, 37008, CZ	02.06.2014
158131	LKOCZ,a.s., Osiková 1781/2c, České Budějovice, 37008, CZ	02.06.2014
158132	LKOCZ,a.s., Osiková 1781/2c, České Budějovice, 37008, CZ	02.06.2014
158133	LKOCZ,a.s., Osiková 1781/2c, České Budějovice, 37008, CZ	02.06.2014
158134	LKOCZ,a.s., Osiková 1781/2c, České Budějovice, 37008, CZ	02.06.2014
158135	LKOCZ,a.s., Osiková 1781/2c, České Budějovice, 37008, CZ	02.06.2014
158136	LKOCZ,a.s., Osiková 1781/2c, České Budějovice, 37008, CZ	02.06.2014
158137	LKOCZ,a.s., Osiková 1781/2c, České Budějovice, 37008, CZ	02.06.2014
158138	LKOCZ,a.s., Osiková 1781/2c, České Budějovice, 37008, CZ	02.06.2014
158140	LKOCZ,a.s., Osiková 1781/2c, České Budějovice, 37008, CZ	02.06.2014
158141	LKOCZ,a.s., Osiková 1781/2c, České Budějovice, 37008, CZ	02.06.2014
158142	LKOCZ,a.s., Osiková 1781/2c, České Budějovice, 37008, CZ	02.06.2014
158213	LKOCZ,a.s., Osiková 1781/2c, České Budějovice, 37008, CZ	02.06.2014
158470	LKOCZ,a.s., Osiková 1781/2c, České Budějovice, 37008, CZ	02.06.2014
158776	LKOCZ,a.s., Osiková 1781/2c, České Budějovice, 37008, CZ	02.06.2014
159086	LKOCZ,a.s., Osiková 1781/2c, České Budějovice, 37008, CZ	02.06.2014
159238	LKOCZ,a.s., Osiková 1781/2c, České Budějovice, 37008, CZ	02.06.2014
159311	LKOCZ,a.s., Osiková 1781/2c, České Budějovice, 37008, CZ	02.06.2014
159640	LKOCZ,a.s., Osiková 1781/2c, České Budějovice, 37008, CZ	02.06.2014
160406	LKOCZ,a.s., Osiková 1781/2c, České Budějovice, 37008, CZ	02.06.2014
160526	LKOCZ,a.s., Osiková 1781/2c, České Budějovice, 37008, CZ	02.06.2014
160558	LKOCZ,a.s., Osiková 1781/2c, České Budějovice, 37008, CZ	02.06.2014
163468	LKOCZ,a.s., Osiková 1781/2c, České Budějovice, 37008, CZ	02.06.2014
163750	Zoetis P&U LLC, 100 Campus Drive, Florham Park, 07932, NJ, US	30.05.2014
163750	Pharmacia & Upjohn Company LLC, 7000 Portage Road, Kalamazoo, 49001, MI, US	30.05.2014
166837	Pharmacia & Upjohn Company LLC, 7000 Portage Road, Kalamazoo, 49001, MI, US	30.05.2014
166837	Zoetis P&U LLC, 100 Campus Drive, Florham Park, 07932, NJ, US	30.05.2014
167392	LKOCZ,a.s., Osiková 1781/2c, České Budějovice, 37008, CZ	02.06.2014
171303	LKOCZ,a.s., Osiková 1781/2c, České Budějovice, 37008, CZ	02.06.2014
171305	LKOCZ,a.s., Osiková 1781/2c, České Budějovice, 37008, CZ	02.06.2014
171306	LKOCZ,a.s., Osiková 1781/2c, České Budějovice, 37008, CZ	02.06.2014
180164	Kůtek Josef, Podléšková 2336/2, Praha 10 Záběhlice, 10600, CZ	29.05.2014

Číslo zápisu	Vlastník	S účinností od
189933	HBI Playtex BATH LLC, c/o Corporation Service Company, 2711 Centerville Road, Suite 400, Wilmington, 19808, DE, US	29.05.2014
190897	LKOCZ,a.s., Osiková 1781/2c, České Budějovice, 37008, CZ	02.06.2014
192085	Pharmacia & Upjohn Company LLC, 7000 Portage Road, Kalamazoo, 49001, MI, US	30.05.2014
192085	Zoetis P&U LLC, 100 Campus Drive, Florham Park, 07932, NJ, US	30.05.2014
192213	Pharmacia & Upjohn Company LLC, 7000 Portage Road, Kalamazoo, 49001, MI, US	30.05.2014
192213	Zoetis P&U LLC, 100 Campus Drive, Florham Park, 07932, NJ, US	30.05.2014
192368	LKOCZ,a.s., Osiková 1781/2c, České Budějovice, 37008, CZ	02.06.2014
192369	LKOCZ,a.s., Osiková 1781/2c, České Budějovice, 37008, CZ	02.06.2014
192370	LKOCZ,a.s., Osiková 1781/2c, České Budějovice, 37008, CZ	02.06.2014
192371	LKOCZ,a.s., Osiková 1781/2c, České Budějovice, 37008, CZ	02.06.2014
192372	LKOCZ,a.s., Osiková 1781/2c, České Budějovice, 37008, CZ	02.06.2014
192373	LKOCZ,a.s., Osiková 1781/2c, České Budějovice, 37008, CZ	02.06.2014
192374	LKOCZ,a.s., Osiková 1781/2c, České Budějovice, 37008, CZ	02.06.2014
195099	MICHIKO KOSHINO JAPAN CO., LTD., 31-3 Motoyoyogi-cho, Shibua-ku, Tokyo, JP	29.05.2014
195352	Jarský Čeněk Prof., Ing., Mánesova 819, Kralupy nad Vltavou, 27801, CZ	03.06.2014
196902	LKOCZ,a.s., Osiková 1781/2c, České Budějovice, 37008, CZ	02.06.2014
197386	Complex, spol. s r.o., Bavorská 856/14, Praha 5 Stodůlky, 15500, CZ	03.06.2014
197672	LKOCZ,a.s., Osiková 1781/2c, České Budějovice, 37008, CZ	02.06.2014
197673	LKOCZ,a.s., Osiková 1781/2c, České Budějovice, 37008, CZ	02.06.2014
200398	LKOCZ,a.s., Osiková 1781/2c, České Budějovice, 37008, CZ	02.06.2014
200400	LKOCZ,a.s., Osiková 1781/2c, České Budějovice, 37008, CZ	02.06.2014
200633	LKOCZ,a.s., Osiková 1781/2c, České Budějovice, 37008, CZ	02.06.2014
203392	LKOCZ,a.s., Osiková 1781/2c, České Budějovice, 37008, CZ	02.06.2014
211604	LKOCZ,a.s., Osiková 1781/2c, České Budějovice, 37008, CZ	02.06.2014
213248	Hádl Vítězslav, Na Zlodějce 327, Stříbrná Skalice, 28167, CZ	28.05.2014
213524	LKOCZ,a.s., Osiková 1781/2c, České Budějovice, 37008, CZ	02.06.2014
218867	LKOCZ,a.s., Osiková 1781/2c, České Budějovice, 37008, CZ	02.06.2014
220051	LKOCZ,a.s., Osiková 1781/2c, České Budějovice, 37008, CZ	02.06.2014
223213	LKOCZ,a.s., Osiková 1781/2c, České Budějovice, 37008, CZ	02.06.2014
228731	LKOCZ,a.s., Osiková 1781/2c, České Budějovice, 37008, CZ	02.06.2014
234344	KSR Kuebler CS, s.r.o., Optátova 37, Brno, 63700, CZ	28.05.2014
234345	KSR Kuebler CS, s.r.o., Optátova 37, Brno, 63700, CZ	28.05.2014
234346	KSR Kuebler CS, s.r.o., Optátova 37, Brno, 63700, CZ	28.05.2014
234347	KSR Kuebler CS, s.r.o., Optátova 37, Brno, 63700, CZ	28.05.2014
234988	SLUTO s.r.o., Týnská 1053/21, Praha 1 - Staré Město, 11000, CZ	28.05.2014
242239	LKOCZ,a.s., Osiková 1781/2c, České Budějovice, 37008, CZ	02.06.2014
245918	LKOCZ,a.s., Osiková 1781/2c, České Budějovice, 37008, CZ	02.06.2014
268054	C.I.C. Jan Hřebec s.r.o., Na Zlaté stezce 1075, Dobříš, 26301, CZ	03.06.2014
269433	ATTACK MEDIA GROUP, a.s., Slavojova 579/9, Praha 2 Nusle, 12800, CZ	29.05.2014
270266	ASK-REAL, spol. s r.o., Vinohradská 2029/124, Praha 3 Vinohrady, 13000, CZ	30.05.2014
271216	PEGAS CONTAINER s.r.o., Kutnohorská 426, Praha 10 Dolní Měcholupy, 10900, CZ	30.05.2014
271950	Pharmacia & Upjohn Company LLC, 7000 Portage Road, Kalamazoo, 49001, MI, US	30.05.2014
271950	Zoetis P&U LLC, 100 Campus Drive, Florham Park, 07932, NJ, US	30.05.2014
272186	Broker Trust, a.s., Dolnokrčská 2029/54a, Praha 4 Krč, 14000, CZ	29.05.2014
272703	fa HAKIM s.r.o., Fišerova 461, Bilina - Mostecké Předměstí, 41801, CZ	03.06.2014
272757	Pejša Jan Ing., V jezerách 2064/17, Praha 3, Žižkov, 13000, CZ	29.05.2014
272775	AUTO COM Brno s.r.o., Kolískova 473/15, Brno, 60200, CZ	03.06.2014
274800	Energotrans, a.s., Duhová 1444/2, Praha 4, Michle, 14000, CZ	28.05.2014
275535	Veselý Martin, Vševely 38, 26272, CZ	03.06.2014
277499	Variada Karlovy Vary s.r.o., Olivova 2096/4, Praha 1 - Nové Město, 11000, CZ	28.05.2014
277619	Alter Ego Services s.r.o., Na Rokytce 1032/24, Praha 8, 18000, CZ	03.06.2014
281042	B4B INKASSO s.r.o., Kollárova 1653/2b, Havířov - Podlesí, 73601, CZ	29.05.2014
287518	CANADIANA-WHIRLPOOLS, spol. s r.o., Na Vysočině 829, Praha 10 - Uhríněves, 10400, CZ	28.05.2014
290681	LKOCZ,a.s., Osiková 1781/2c, České Budějovice, 37008, CZ	02.06.2014
290682	LKOCZ,a.s., Osiková 1781/2c, České Budějovice, 37008, CZ	02.06.2014

Číslo zápisu	Vlastník	S účinností od
290965	LKOCZ,a.s., Osiková 1781/2c, České Budějovice, 37008, CZ	02.06.2014
300683	LKOCZ,a.s., Osiková 1781/2c, České Budějovice, 37008, CZ	02.06.2014
301456	Včelpo, spol. s r.o., Obora č.p. 108, 67901, CZ	29.05.2014
309669	Včelpo, spol. s r.o., Obora č.p. 108, 67901, CZ	29.05.2014
315301	Trnková Lucie JUDr., Na Špitálce 2570/8, Praha 6, 16000, CZ	29.05.2014
324537	GlaxoSmithKline Trading Services Limited, Currabiny Carrigaline, County Cork, IE	29.05.2014
324538	GlaxoSmithKline Trading Services Limited, Currabiny Carrigaline, County Cork, IE	29.05.2014
327746	Aqua Angels EUROPE, s.r.o., Biskupský dvůr 2095/8, Praha 1, Nové Město, 11000, CZ	03.06.2014
327747	Aqua Angels EUROPE, s.r.o., Biskupský dvůr 2095/8, Praha 1, Nové Město, 11000, CZ	03.06.2014
331716	Trnková Lucie JUDr., Na Špitálce 2570/8, Praha 6, 16000, CZ	29.05.2014
331717	Trnková Lucie JUDr., Na Špitálce 2570/8, Praha 6, 16000, CZ	29.05.2014
334053	Aqua Angels EUROPE, s.r.o., Biskupský dvůr 2095/8, Praha 1, Nové Město, 11000, CZ	03.06.2014
336075	GlaxoSmithKline Trading Services Limited, Currabiny Carrigaline, County Cork, IE	29.05.2014
336076	GlaxoSmithKline Trading Services Limited, Currabiny Carrigaline, County Cork, IE	29.05.2014
336125	Aqua Angels EUROPE, s.r.o., Biskupský dvůr 2095/8, Praha 1, Nové Město, 11000, CZ	03.06.2014
336410	Aqua Angels EUROPE, s.r.o., Biskupský dvůr 2095/8, Praha 1, Nové Město, 11000, CZ	03.06.2014
337321	BRIO czech s.r.o., Palackého 1306/28, Jihlava, 58601, CZ	03.06.2014
338155	GlaxoSmithKline Trading Services Limited, Currabiny Carrigaline, County Cork, IE	29.05.2014
338156	GlaxoSmithKline Trading Services Limited, Currabiny Carrigaline, County Cork, IE	29.05.2014
338157	GlaxoSmithKline Trading Services Limited, Currabiny Carrigaline, County Cork, IE	29.05.2014

Ostatní rozhodné údaje a úřední opravy

Kapitola zahrnuje zejména přetřídění seznamu výrobků a služeb v návaznosti na mezinárodní zápis, opravu chyb ve formulaci, přepisů a zjevných nesprávností za účelem uvedení do souladu se skutečností. V této kapitole jsou zveřejňovány jen takové údaje, které nemohou být zveřejněny spolu se zveřejněním přihlášky nebo se zápisem ochranné známky. Dále kapitola obsahuje důležitá úřední sdělení.

(97) **EP 1614686**

Datum provedení změny: 28.05.2014

Udělení evr. patentu č. 1614686 ze dne 7.5.2014 bylo Evropským patentovým úřadem zrušeno.
