



národní
úložiště
šedé
literatury

Věstník Úřadu průmyslového vlastnictví 2014/09

Úřad průmyslového vlastnictví
2014

Dostupný z <http://www.nusl.cz/ntk/nusl-407302>

Dílo je chráněno podle autorského zákona č. 121/2000 Sb.

Tento dokument byl stažen z Národního úložiště šedé literatury (NUŠL).

Datum stažení: 05.06.2024

Další dokumenty můžete najít prostřednictvím vyhledávacího rozhraní nusl.cz .

Číselné INID kódy pro označování bibliografických dat technických řešení

INID Codes for the identification of bibliographic data of technical solutions

(Standard WIPO ST. 9 a ST. 80)

(11)	číslo patentu/zápisu/osvědčení	(11)	Number of the patent/registration/certification
(15)	datum zápisu průmyslového vzoru	(15)	Industrial design registration date
(21)	číslo přihlášky/žádosti	(21)	Application number
(22)	datum podání přihlášky/žádosti	(22)	Date of application filling
(23)	údaje o výstavní prioritě	(23)	Exhibition priority data
(28)	počet průmyslových vzorů	(28)	Number of industrial designs included in the application
(31)	číslo prioritní přihlášky	(31)	Number of priority application
(32)	datum podání prioritní přihlášky	(32)	Filing date of priority application
(33)	země priority	(33)	Priority country
(40)	datum zveřejnění přihlášky vynálezu	(40)	Date of publication of patent application
(45)	datum zveřejnění zapsaného průmyslového vzoru	(45)	Publication date of the registered industrial design
(47)	datum zveřejnění udělení patentu a zápisu užitého vzoru, datum zápisu užitého vzoru, datum oznámení udělení evropského patentu v Evropském patentovém věstníku	(47)	Publication date of patent granting and publication date of utility model registration, registration date of utility model, publication date of European patent granting in the European patent bulletin
(51)	mezinárodní patentové třídění/Locarnské třídění průmyslových vzorů	(51)	International Patent Classification/ Locarno Classification for Industrial Designs
(54)	Název	(54)	Title
(55)	vyobrazení průmyslového vzoru	(55)	Reproduction of the industrial design
(57)	Anotace	(57)	Abstract
(68)	číslo základního patentu	(68)	Number of the basic patent
(71)	označení přihlašovatele/žadatele	(71)	Applicant
(72)	označení původce	(72)	Inventor
(73)	označení majitele/vlastníka	(73)	Owner
(74)	označení zástupce	(74)	Attorney's name and address
(86)	číslo mezinárodní přihlášky	(86)	International application number
(87)	číslo mezinárodního zveřejnění	(87)	International publication number
(92)	datum a číslo první registrace přípravku pro Českou republiku	(92)	Date and number(s) of the first authorization to market the product in the CZ
(93)	datum, číslo a země první registrace přípravku v rámci Společenství	(93)	Date, number(s) and country of the first authorization to market the product in the EEC
(94)	doba platnosti osvědčení	(94)	Term of certification validity
(95)	označení a typ přípravku	(95)	Name of the product and product type
(96)	datum podání a číslo evropské patentové přihlášky	(96)	European patent application filling date and number
(97)	datum zveřejnění a číslo zveřejnění evropské patentové přihlášky v Evropském patentovém věstníku	(97)	European patent application publication date and publication number in the European patent bulletin

Číselné INID kódy pro označování bibliografických dat ochranných známek

INID codes and minimum required for the identification of bibliographic data relating to marks

(Standard WIPO ST.60)

(111)	Číslo zápisu ochranné známky (registrace)	(111)	Number of registration
(151)	Datum zápisu ochranné známky	(151)	Date of the registration
(210)	Číslo přihlášky ochranné známky (spisu)	(210)	Number of the application
(220)	Datum podání přihlášky	(220)	Date of filing of the application
(320)	Datum vzniku práva přednosti	(320)	Date of the first application
(442)	Datum zveřejnění přihlášky po průzkumu	(442)	Date of the publication of the examined application
(450)	Datum zveřejnění zápisu ochranné známky ve Věstníku	(450)	Date of publication of the registration
(510)	Seznam výrobků a služeb	(510)	List of goods and/or services
(511)	Číslo třídy výrobků a služeb	(511)	Number of the class of goods and/or services
(526)	Omezení rozsahu ochrany o prvek	(526)	Disclaimer
(540)	Znění nebo vyobrazení ochranné známky	(540)	Reproduction of the mark
(551)	Kolektivní ochranná známka	(551)	Collective mark
(554)	Prostorová ochranná známka	(554)	Three-dimensional mark
(558)	Ochranná známka tvořená pouze barvou nebo kombinací barev	(558)	Mark consisting exclusively of one or several colours
(583)	Datum právní moci rozhodnutí/výsledek rozhodnutí	(583)	Date of the legal force of the decision/ result of the decision
(591)	Údaje o barevnosti ochranné známky	(591)	Information concerning colour
(730)	Přihlašovatel/vlastník ochranné známky	(730)	The applicant or the holder of the mark
(740)	Zástupce	(740)	Name and address of the representative
(811)	Mezinárodní číslo zápisu ochranné známky	(811)	Number of the international registration
(890)	Kód státu ochrany mezinárodní ochranné známky	(890)	INID code of the state of the international mark

Kódy pro kódování záhlaví oznámení publikovaných ve Věstníku

(Standard WIPO ST. 17)

BB9A	zveřejněné přihlášky vynálezů	MK1K	zánik užitého vzoru uplynutím doby platnosti
FG1K	zapsané užité vzory	MK4A	zánik patentů uplynutím doby platnosti
FG4A	udělené patenty	MK4F	zánik autorských osvědčení uplynutím doby platnosti
FG4Q	zapsané průmyslové vzory	MK4Q	zánik průmyslového vzoru uplynutím doby ochrany
LD3K	částečný výmaz užitého vzoru	MM4A	zánik patentů pro nezaplacení ročních poplatků
LD4Q	částečný výmaz průmyslového vzoru	MM4F	zánik autorských osvědčení pro nezaplacení ročních poplatků
MA4A	zánik patentu vzdáním se	ND1K	prodloužení platnosti užitého vzoru
MA4F	zánik autorských osvědčení vzdáním se	ND4Q	obnova doby ochrany průmyslového vzoru
MC3K	výmaz užitého vzoru	PA4A	změna autorského osvědčení na patent
MC4A	zrušení patentu	PC9A	změna dispozičního práva k vynálezu
MC4F	zrušení autorského osvědčení	PD1K	převod práv a ostatní změny majitelů užitého vzoru
MC4Q	výmaz průmyslového vzoru	PD4A	převod práv a ostatní změny majitelů patentů
MH1K	zánik užitého vzoru vzdáním se	PD4Q	převod práv a ostatní změny vlastníků průmyslových vzorů
MH4A	částečné zrušení patentu	QA9A	nabídka licence
MH4F	částečné zrušení autorského osvědčení	SB4A	zapsané patenty do rejstříku po odtajnění
MH4Q	zánik průmyslového vzoru vzdáním se	SB4F	zapsaná autorská osvědčení do rejstříku po odtajnění

Opravy Změny Různé

Opravy u přihlášek vynálezů s žádostí o udělení patentu

HA9A	jmenování vynálezce		
HB9A	oprava jmen	HG9A	oprava chyb v třídění
HC9A	změna jmen	HH9A	oprava nebo změna všeobecně
HD9A	oprava adres	HK9A	tiskové chyby v úředních věstnících
HE9A	změna adres		
HF9A	oprava dat		

Opravy ochranných dokumentů

Patenty	autorská osvědčení	užité vzory	průmyslové vzory	
TA4A	TA4F	TA1K	TA4Q	jmenování vynálezce
TB4A	TB4F	TB1K	TB4Q	oprava jmen
TC4A	TC4F	TC1K	TC4Q	změna jmen
TD4A	TD4F	TD1K	TD4Q	oprava adres
TE4A	TE4F	TE1K	TE4Q	změna adres
TF4A	TF4F	TF1K	TF4Q	oprava dat
TG4A	TG4F	TG1K	TG4Q	oprava chyb v třídění
TH4A	TH4F	TH1K	TH4Q	oprava nebo změna všeobecně
TK9A	TK9F	TK1K	TK4Q	tiskové chyby v úřed. věstnících

Kódy pro označování zemí a mezinárodních organizací použité ve věstníku

AU	Austrálie
BE	Belgie
BM	Bermudy
BZ	Belize
CH	Švýcarsko
CN	Čína
CZ	Česká republika
DE	Spolková republika Německo
ES	Španělsko
FR	Francie
GB	Velká Británie
IN	Indie
IT	Itálie
LB	Libanon
NL	Nizozemí
SE	Švédsko
SK	Slovensko
US	Spojené státy americké

Kódy pro označování států USA použité ve věstníku

CA	California
CT	Connecticut
DE	Delaware
MA	Massachusetts
MI	Michigan
MO	Missouri
NJ	New Jersey
NY	New York
OH	Ohio
PA	Pennsylvania

BB9A

Zveřejněné přihlášky vynálezů - přehled podle čísel přihlášek

Dále uvedené přihlášky vynálezů byly zveřejněny dnem, uvedeným ve Věstníku podle zákona č. 527/1990 Sb., o vynálezech a zlepšovacích návrzích, ve znění pozdějších předpisů, a jsou k dispozici v patentové knihovně Úřadu průmyslového vlastnictví, Antonína Čermáka 2a, 160 68, Praha 6.

2012-305	A 61 H 3/00	(2006.01)	2012-555	B 60 D 1/06	(2006.01)
2012-458	B 82 B 1/00	(2006.01)	2012-556	F 16 H 1/04	(2006.01)
2012-459	H 01 R 39/38	(2006.01)	2012-557	E 03 D 9/02	(2006.01)
2012-515	A 62 C 35/02	(2006.01)	2012-822	F 15 C 1/22	(2006.01)
2012-548	C 08 L 23/06	(2006.01)	2012-881	C 08 L 23/06	(2006.01)
2012-551	C 07 D 401/04	(2006.01)	2012-892	G 07 F 7/00	(2006.01)
2012-553	A 23 C 9/00	(2006.01)	2012-912	G 01 B 9/02	(2006.01)
2012-554	B 60 R 5/04	(2006.01)	2013-54	C 02 F 103/06	(2006.01)

Zveřejněné přihlášky vynálezů - řazené podle MPT

- (51) **A23C 9/00** (2006.01)
A61K 35/20 (2006.01)
- (21) **2012-553**
- (71) Smejkal Ladislav Ing., Brno, CZ
Halla Jan, Hranice, CZ
Gocal Radan MUDr., Vřesina, CZ
- (72) Smejkal Ladislav Ing., Brno, CZ
Halla Jan, Hranice, CZ
Gocal Radan MUDr., Vřesina, CZ
- (54) **Výživový doplněk pro podporu imunity a způsob jeho výroby**
- (22) 15.08.2012
- (57) Výživový doplněk pro podporu imunity obsahuje minimálně 30 % hmotn. sušeného kozího mleziva a je ve formě přírodních tobolek nebo prášku. Nadojené kozí mlezivo se ihned po nadojení rychle zchladí a dopraví do laboratoře, kde se ve speciálním rychlemrazícím boxu zmrazí a vysuší lyofilizací při teplotách -50 až -60 °C, případně se vysuší ve sprejové sušárně při teplotním spádu 160 °C až 60 °C. Kozí mlezivo se odebírá do 24 h od porodu kůzlete.

- (74) JUDr. Tomáš Vymazal, Wellnerova 1322/3C, Olomouc, 77900

- (51) **A61H 3/00** (2006.01)
A61G 3/04 (2006.01)
A63B 22/04 (2006.01)
- (21) **2012-305**
- (71) Krüsselin Michael Nikolaus, Lukov, CZ
- (72) Krüsselin Michael Nikolaus, Lukov, CZ
- (54) **Závěsné zařízení k transportu a nadlehčení pacientů, zejména k dynamickému odlehčení či statickému zavěšení pacientů s různými typy poškození pohybového aparátu**
- (22) 10.05.2012
- (57) Závěsné zařízení je tvořeno alespoň dvěma polohovatelnými navijecími mechanismy (4), z nichž každý obsahuje navijecí buben, vodící kladky, závěsná lana (5) a pohon se synchronním servomotorem. Tento servomotor má permanentní magnety na rotoru a vinutí na statoru s možností chodu střídavě v polohovém a momentovém režimu. Je vybaven řídicím systémem s přepínáním polohového a momentového režimu a dále pak prvkem automatického odečtu polohy osy servomotoru propojeným s prvkem korekce polohy osy v řídicím systému v odezvě v řádu desítek milisekund.

- (74) UTB ve Zlíně, Univerzitní institut, Ing. Jan Görig, Nám. T.G.Masaryka 5555, Zlín, 76001

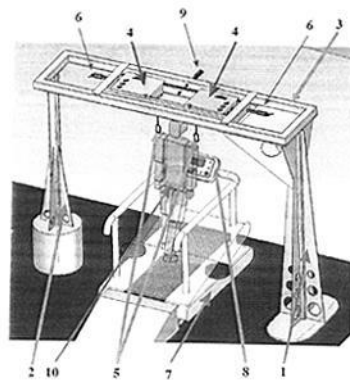

- (51) **A62C 35/02** (2006.01)
A62C 13/74 (2006.01)
- (21) **2012-515**
- (71) Cafourek Svatopluk, Praha 5, CZ
- (72) Cafourek Svatopluk, Praha 5, CZ
- (54) **Kryt generátoru hasicího aerosolu do výbušného prostředí**
- (22) 27.07.2012
- (57) Horní stěna krytu je vyrobena z tvrzeného skla (2). Generátory hasicího aerosolu (1) v obvyčejném provedení jsou umístěny uvnitř prostoru krytu společně s řídicím systémem (1a) a vodičem (1b), kterými jsou k němu připojeny. Ventilátor (3) nasává vzduch mimo výbušné prostředí a zajišťuje přetlakování krytu, které je monitorováno pomocí přetlakových měřičů (3a, 3c) umístěného uvnitř krytu. K otevření krytu dochází buď způsobem pyrotechnickým - tvořeným pyrotechnickou výbuškou (4) nebo mechanickým - tvořeným mechanickým vahadlovým rozbíječem (5) napojeným na generátor (1) pomocí nylonového lanka (5a).

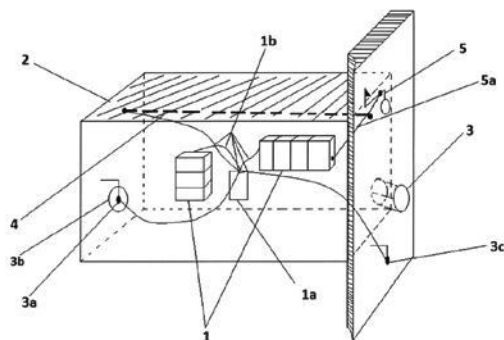

- (51) **B60D 1/06** (2006.01)
B60D 1/54 (2006.01)

(21) **2012-555**

(71) VAPOS spol. s r.o., Jičín, CZ

(72) Bernard Josef, Jičín, CZ

(54) **Levostranné výklopné tažné zařízení**

(22) 16.08.2012

(57) Výklopné tažné zařízení se skládá z nosníku (1), který kopíruje vnitřní tvar nárazníku. Na koncích nosníku (1) jsou přivařeny příruby (2), ve kterých jsou závitové otvory pro šrouby, kterými se tažné zařízení pevně spojí s karosérií auta. Na nosníku (1) je přivařena kotevní deska (3), která je vyztužena jeklovým profilem (4), v kotevní desce je v kluzném ložisku (5) otočně uložen čep (6), na čepu je z jedné strany osazení s větším průměrem než je průměr otvoru v kotevní desce (3) a to zaručuje, že čep (6) nemůže vypadnout. V osazení čepu (6) jsou dva kuželové otvory, které jsou umístěny po obvodě osazení tak, aby bylo dosaženo dvou poloh tažného ramena, tj. polohy vyklopení a zaklopení. Do kuželových otvorů zapadá čep aretace (7), který je ovládán pružinami a lanovodem (8). Na druhém konci čepu (6) je nalisováno těleso (9) v tělesu je nalisováno tažné rameno (10), které má přesně definovanou polohu vůči kuželovým otvorům. Na druhém konci čepu (6) na tažném ramenu (10) je umístěn držák pro zásuvku (11) a třmen (12) pro připojení karabiny. Oba prvky (11) a (12) se pohybují společně s tažným ramenem (10). Po nalisování čepu (6) a tažného ramene (10) do tělesa (9) je tato sestava nerozebíratelná a otáčí se na čepu (6) v kluzném ložisku (5). Ložisko (5) je utěsněno proti vodě a nečistotám "O" kroužkem v tělesu (9) a "O" kroužkem na čepu (6). Kluzné uložení je možné přimazávat maznicí (13), která je umístěna na tělesu (9). Čep aretace (7) je přesně nalícován do těla aretace (14) a pomocí válcových kolíků a šroubů přesně usazen na kotevní desce (3). Tělo aretace (14) a osazení čepu (6) je chráněno krytem (15) proti vniknutí nečistot mezi čep a aretaci (7) a do kuželových otvorů čepu (6), kluzné ložisko (5) je přesně uloženo a přišroubováno ke kotevní desce (3).

(74) RETROPATENT s.r.o., Mgr. Kamil Kolátor, Dolní nám. 5/679, Jablonec nad Nisou, 46601

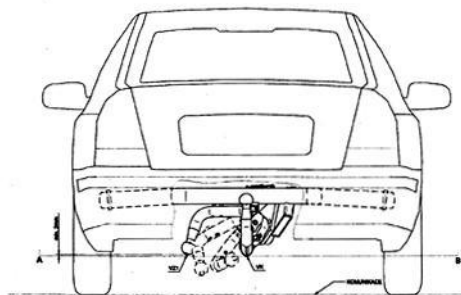

- (51) **B60R 5/04** (2006.01)

(21) **2012-554**

(71) ŠKODA AUTO a.s., Mladá Boleslav, CZ

(72) Langr David DiS., Kvasiny, CZ

(54) **Aretace rola**

(22) 16.08.2012

(57) Rolo, které je uchyceno do bočního obložení zavazadlového prostoru automobilu používá pro aretaci vertikální výstupek (1), vertikální západku (6) a horizontální západku (7). Levá aretační část rola je tvořena vertikálním výstupkem (1) a pravá aretační část je tvořena vertikální západkou (6) a horizontální západkou (7).

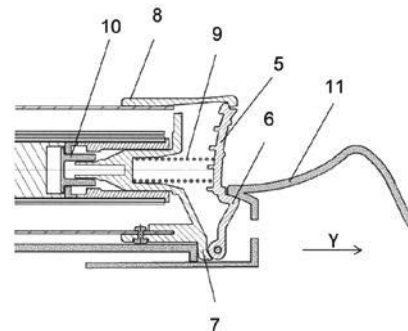

- (51) **B82B 1/00** (2006.01)

B82B 3/00 (2006.01)

A61K 9/51 (2006.01)

B82Y 5/00 (2011.01)

B82Y 25/00 (2011.01)

(21) **2012-458**

(71) Univerzita Palackého v Olomouci, Olomouc, CZ

(72) Maity Dipak, West Bengal, IN

Zoppellaro Giorgio, Varese, IT

Zbořil Radek Prof. RNDr., Olomouc, CZ

Poláková Kateřina Mgr., Prostějov, CZ

(54) **Nanočástice oxidu železa s vylepšenými T2 relaxačními indexy pro zobrazování magnetickou rezonancí a způsob jejich přípravy**

(22) 04.07.2012

(57) Sloučeniny obsahující magnetické jádro typu SPIO, zejména pro využití v magnetické rezonanci (MRI) jako negativní kontrastní látky na bázi oxidu železa, jejíž podstata spočívá v tom, že je složena z jádra oxidu železa tvořeného nestechiometrickým superparamagnetickým Fe₃O₄a povrchové slupky tvořené kyselinou 2-amino-tereftalovou (ATA) nebo kyselinou tereftalovou (TA).

(74) INPARTNERS GROUP, Ing. Dušan Kendereški, Lidická 51, Brno, 60200

- (51) **C02F 103/06** (2006.01)

C02F 1/78 (2006.01)

C02F 101/30 (2006.01)

B82B 1/00 (2006.01)

(21) **2013-54**

(71) DEKONTA, a.s., Stehelčevce, CZ

(72) Šváb Marek Ing. Ph.D., Lovosice, CZ

Maternová Helena Ing., Praha 6, CZ

Raschman Robert Ing., Mníšek pod Brdy, CZ

(54) **Způsob remediacce podzemní vody zejména vody znečištěné organickými látkami s pomocí ozonizace a zařízení k provádění tohoto způsobu**

(22) 29.01.2013

(57) Způsob remediacce podzemní vody, zejména podzemní vody (2) znečištěné organickými látkami, s pomocí ozonizace a zařízení (1) k provádění tohoto způsobu, přičemž se v kontaminované vodě (2) vytváří nanobubliny (3) plynné směsi obsahující ozon, které jsou ve vodě (2) vytvořeny pomocí alespoň jedné první Venturiho trubice (4), přičemž vznikne homogenní směs kontaminované vody (2), která je saturována nanobublinami (3) s obsahem ozonu a rozpuštěným ozonem. Předmětem vynálezu je také zařízení (1), které zahrnuje zdroj (8) plynné směsi obsahující ozon, zdroj (5) kontaminované podzemní vody (2) a alespoň jednu první Venturiho trubici (4), s výhodou doplněno o druhou Venturiho trubici (4') pro přípravu homogenní směsi podzemní vody (2) obsahující nanobubliny (3) plynné směsi a rozpuštěný ozon.

(74) PatentCentrum Sedlák a Partners s.r.o., Ing. Jiří Sedlák, Husova 5, České Budějovice, 37001

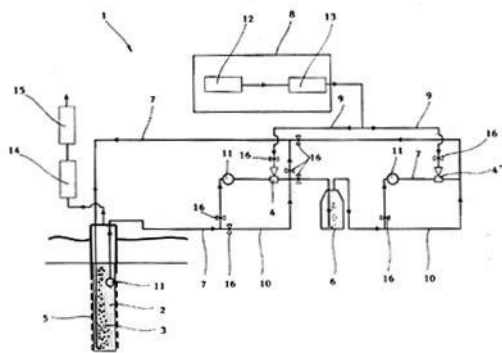

- (51) **C07D 401/04** (2006.01)
C07D 211/62 (2006.01)
- (21) **2012-551**
- (71) Zentiva, k.s., Praha - Dolní Měcholupy, CZ
- (72) Zezula Josef, Polná, CZ
Hájíček Josef, Nehvizdy, CZ
- (54) **Proces pro přípravu derivátů 2-methyl-2'-fenypropionové kyseliny využívající nové intermediáty**
- (22) 15.08.2012
- (57) Předložené řešení se týká způsobu přípravy derivátů methyl-2'-fenypropionové kyseliny, například antihistaminika Bilastinu vzorce 9, který využívá nového intermediátu vzorce 27 ve formě báze nebo solí. Intermediát reaguje s vhodným alkylačním činidlem a za použití pomocných činidel, za vzniku esteru vzorce 16, kde R znamená C1-C4 alkyl, který se následně hydrolyzuje alkalicky nebo kyselé na bilastin.
- (74) Rott, Růžička & Guttmann Patentové, známkové a advokátní kanceláře, Ing. Jana Fuchsová, Vinohradská 37, Praha 2, 12000

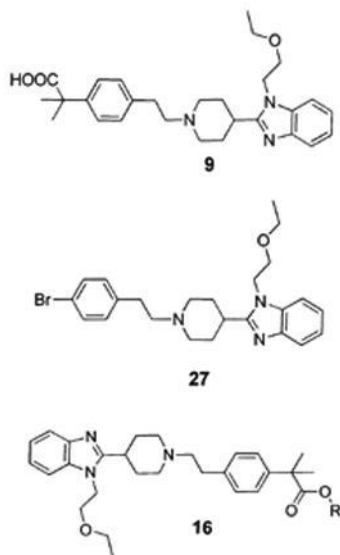

- (51) **C08L 23/06** (2006.01)
C08L 23/12 (2006.01)
C08K 7/02 (2006.01)
C08K 5/09 (2006.01)
- (21) **2012-548**
- (71) Technická univerzita v Liberci - Katedra strojírenské technologie, oddělení tváření kovů a zpracování plastů, Liberec 1, CZ
- (72) Lenfeld Petr Prof. Dr. Ing., Liberec, CZ
Bobek Jiří Ing., Liberec 14, CZ
Seidl Martin Ing., Hradec Králové, CZ
- (54) **Kompozit s termoplastickou polyolefinickou maticí a vlákny kokosu pro extruzní procesy**
- (22) 13.08.2012

- (57) Kompozit s termoplastickou polyolefinickou maticí a vlákny kokosu pro extruzní procesy obsahuje od 45 do 87 % hmotnostních polypropylenu nebo polyetylenu, 10 až 50 % hmotnostních přírodních vláken kokosu (délka vláken od 0,2 do 3 mm) a 3 až 5 % hmotnostních aditiva na bázi maleinanhydridu, přičemž může být doplněn dalšími přísadami, jako jsou maziva, anorganická plniva, barviva, UV stabilizátory, biocidy, retardéry hoření, apod. kdy toto procentuální doplnění je provedeno z hlediska snížení hmotnostních % přírodních vláken a/nebo z hlediska snížení % hmotnostních polypropylenu nebo polyetylenu.

- (74) RETROPATENT s.r.o., Mgr. Kamil Kolátor, Dolní nám. 5/679, Jablonec nad Nisou, 46601

- (51) **C08L 23/06** (2006.01)
C08L 23/08 (2006.01)
C08K 5/098 (2006.01)
C08J 3/20 (2006.01)
C08J 11/26 (2006.01)
- (21) **2012-881**
- (71) Polymer Institute Brno, spol. s r.o., Brno, CZ
- (72) Pác Jiří Ing., Brno, CZ
Zbořilová Petra Mgr. Ph.D., Brno, CZ
- (54) **Oxo-degradovatelný polyolefinický materiál**
- (22) 07.12.2012
- (57) Řešení se týká oxo-degradovatelných polyolefinických materiálů s kontrolovanou délkou života a zvýšenou afinitou k mikroorganismům po ukončení jejich funkčnosti, které obsahují polyolefinickou maticí, prodegradant sůl karboxylové nasycené kyseliny a přechodový kov, tepelný, případně UV-stabilizátor, hydrofilní činidlo ethoxylovaný silan a minerální plnivo. Požadované rozložitelnosti materiálu oxo-degradací a působením mikroorganismů je dosaženo kombinací výše uvedených aditiv. Po ukončení funkční doby materiálu je díky započaté oxo-degradaci a vyšší počáteční hydrofilitě povrchu materiálu nastoleno vhodné prostředí pro mikroorganismy, které urychlují konečný rozpad materiálu.

- (51) **E03D 9/02** (2006.01)
A61L 2/23 (2006.01)
- (21) **2012-557**
- (71) Duda Pavel Ing., Ostrava, CZ
- (72) Duda Pavel Ing., Ostrava, CZ
- (54) **Úprava toaletního zařízení a hygienických prostředků na toalety pro efektivnější aplikaci prostředků**
- (22) 18.08.2012
- (57) Předmětem ochranného řízení jsou úpravy toaletního zařízení a hygienických prostředků (6) na toalety umožňující aplikaci těchto prostředků (6) do nádrže (1) toaletních zařízení. Úpravy toaletního zařízení spočívají ve vytvoření nového, anebo přizpůsobení stávajícího nevyužívaného otvoru (3) ve víku (2) nebo v těle nádrže (1) pro aplikaci hygienických prostředků (6) a případnou instalaci dalšího doplňkového zařízení, kterými mohou být např. dávkovače, záslepky (4) a přívodní potrubí (5) pro dopravu hygienického prostředku (6) do nádrže (1). Úpravy hygienických prostředků (6) spočívají v úpravě tvaru či skupenství těchto prostředků (6).

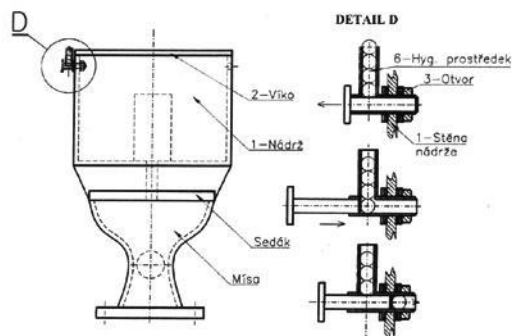

- (51) **F15C 1/22** (2006.01)
F15C 1/02 (2006.01)

F15D 1/10 (2006.01)

(21) **2012-822**

(71) Ústav termomechaniky AV ČR, v.v.i., Praha, CZ

(72) Tesař Václav Prof. Ing. CSc., Praha, CZ

(54) **Jednotka generátoru plynových bublin v kapalině**

(22) 22.11.2012

(57) Vynález se týká jednotky sloužící ke generaci malých bublin v kapalinách, využívající poznatku, že zvláště malé bubliny lze vytvářet, působí-li na výtok vzduchu z aerátoru periodické oscilace. Jednotka obsahuje v jednom kompaktním tělese aerátor i fluidický oscilátor bez pohyblivých součástí, v němž se k fázovému zpoždění využívá doba roztáčení víru ve vírové komoře, do níž může vzduch vstupovat z předkomůrky buď v radiálním, nebo tangenciálním směru.

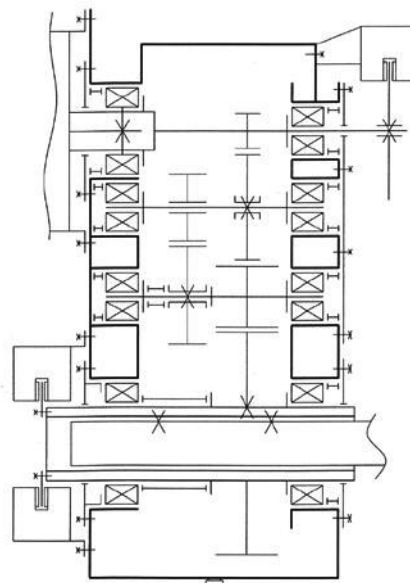

(51) **F16H 1/04** (2006.01)

F16D 57/00 (2006.01)

F03D 7/00 (2006.01)

(21) **2012-556**

(71) VÍTKOVICE MKV s.r.o., Plzeň, CZ

(72) Krejčí František, Karlovy Vary, CZ

Lhoták Jiří Ing., Plzeň, CZ

(54) **Převodovka pohonu větrné elektrárny**

(22) 17.08.2012

(57) Konstruktivní uspořádání převodovky pro pohon větrné elektrárny obsahuje vstupní hřídel (4), do které je zasunuta a pevně s ní spojena hřídel (29) lopatkové vrtule. Na konci vstupního dutého hřídele (4) je připojen brzdový disk (8) jako díl dvoučelistové hydraulické brzdy A umístěné na tělese převodovky (1). Vstupní dutý hřídel (4) je oboustranně uložen v soudečkových ložiskách (11) a nasunutý vstupní čelní kolo (12) je s ní pevně spojeno. Proti úniku oleje jsou na obou koncích dutého hřídele (4) umístěna těsnící víčka (28). Rozpěrným kroužkem (13) na jedné straně a přímým opřením o vnitřní kroužek soudečkového ložiska (11), je vstupní čelní kolo (12) zajištěno v axiální poloze. Do vstupního čelního kola (12) se šikmým ozubením zabírá ozubený pastorek (14), který je oboustranně uložen v kuželíkových ložiskách (31) a na jeho tělese je nasazeno čelní ozubené kolo (15). Toto kolo dále zabírá do pastorku (16), na jehož tělese je pevně nasazeno ozubené kolo (17) a jsou společně oboustranně uloženy v kuželíkových ložiskách (18). Kolo (17) dále zabírá s čelním výstupním pastorkem (19), který je valivě uložen oboustranně v kuželíkových ložiskách (20). V tělese výstupního pastorku (19) je vypracován válcový otvor, ve kterém je zasunuta hřídel (21) generátoru (7) a s ním spojena perem (22). Generátor (7) je připojen k tělesu převodovky (1) šrouby (23). Proti úniku oleje z převodovky je na tělese výstupního pastorku (19) nasazeno těsnící víčko (24) připevněné k tělesu převodovky (1) a na jeho opačném konci je těsnění provedeno krycí deskou (30) připevněnou k tělesu převodovky (1). Na výstupní části pastorku (19) je nasazen brzdový disk (8) jednočelistové hydraulické brzdy B, která je připojena k tělesu převodovky (1). Ve spodní části tělesa převodovky (1) je umístěn šroub (25) pro výpusť oleje. Pro axiální rozmístění ložisek a kol jsou vůči tělesu převodovky (1) umístěny například rozpěrné kroužky (26) a axiální opěrné nákržky (27), jako např. u ozubeného pastorku (14). Všechna ozubená kola a pastorky jsou opatřena šikmým ozubením.

(51) **G01B 9/02** (2006.01)

G01J 9/02 (2006.01)

(21) **2012-912**

(71) Ústav přístrojové techniky Akademie věd ČR, v.v.i., Brno, CZ

(72) Lazar Josef Doc. Ing. Ph.D., Brno, CZ

Číp Ondřej Ing. Ph.D., Brno, CZ

Hrabina Jan Ing. Ph.D., Brno, CZ

(54) **Interferometrická sestava pro diferenční měření vzdálenosti**

(22) 18.12.2012

(57) Interferometrická sestava pro diferenční měření vzdálenosti obsahuje první a druhý hranol (1 a 2), jejichž průřezy rovnoběžně se základnami prvního a druhého hranolu (1 a 2) jsou pravouhlé trojúhelníky. První a druhý hranol (1 a 2) přiléhají k sobě svými prvními stěnami (3, 4), které jsou protilehlé hranám, v nichž se sbíhají druhá a třetí stěna (9, 14 a 6, 12) prvního a druhého hranolu (1 a 2) pod pravým úhlem, v dělicí polarizační vrstvě (5). Interferometrická sestava dále obsahuje zdroj (19) záření vstupujícího do prvního hranolu (1) pod úhlem 45° vůči dělicí polarizační vrstvě (5), první koutový odražeč (18) přiléhající k druhé stěně (6) druhého hranolu (2) v rovinně rovnoběžné se vstupujícím zářením (7) a první čtvrtvlnnou zpožďovací deskou (8) přiléhající k třetí stěně (9) prvního hranolu (1), která je protilehlá k druhé stěně (6) druhého hranolu (2) a je s ní rovnoběžná a je rovnoběžná s první a druhou měřenou plochou (10, 11), jejichž vzdálenost se měří. Podstatou řešení je, že ke třetí stěně (12) druhého hranolu (2), která je kolmá jak na druhou stěnu (6) druhého hranolu (2), tak i na třetí stěnu (14) prvního hranolu, přiléhají vedle sebe uspořádané druhý a třetí koutový odražeč (13 a 17), zatímco ke středové části druhé stěny (9) prvního hranolu (1) přiléhá druhá čtvrtvlnná zpožďovací deska (15), překrytá rovinným zrcadlem (16).

(74) KANIA, SEDLÁK, SMOLA Patentová a známková kancelář, Ing. František Kania, Mendlovo nám. 1a, Brno, 60300

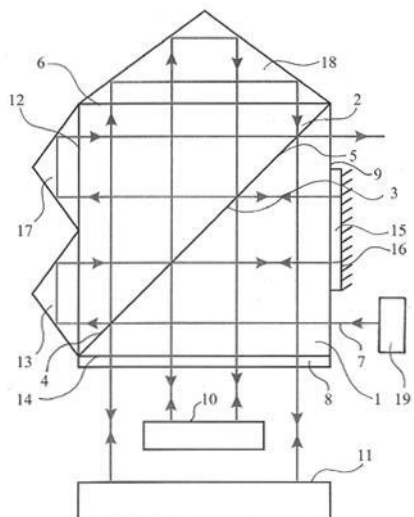

- (51) **G07F 7/00** (2006.01)
G07F 13/00 (2006.01)
A23C 7/00 (2006.01)
A23C 7/02 (2006.01)
G07F 13/02 (2006.01)

(21) **2012-892**

(71) Fabric Constructions s.r.o., Velká Polom, CZ

(72) Čihák Petr Ing., Čakovičky, CZ
 Pospíšil Jiří Ing., Dolní Lhota, CZ

(54) **Robotický mléčný bar**

(22) 11.12.2012

(57) Řešení se týká robotického mléčného baru, který je vytvořen ze čtyř funkčních částí a to zázemí (51), zpracovny mléka (1), technologického zázemí (2) a vlastního obchodu s konzumační zónou (3). Zázemí (51) se nachází v jedné místnosti, která obsahuje hygienickou smýčku a/nebo laboratoř a/nebo kancelář a/nebo ústřední řídicí systém a/nebo další technologie pro zpracování mléka. Zpracovna mléka (1), opět v samostatné místnosti, obsahuje průtočný pastér (8), na který navazují fermentační nádoby (14), dále výrobek ledové vody (33), napojený na výstup z průtočného pastéru (8), deskový chladič (17), který navazuje na fermentační nádoby (14), chladič tank (5) na mléko, který je předřazen před průtočným pastérem (8), centrální sanitační jednotku CIP (36), která je napojena na robotickou plnicí, balicí a prodejní linku (52), dále pneumatický kompresor (40), napojený do průtočného pastéru (8) a do robotické plnicí, balicí a prodejní linky (52), potrubí (12), (10), (11), (35), (79), (89), které propojuje jednotlivé části, centrální čerpadlo (7), které spojuje průtočný pastér (8), dále chladič tank (5) a potrubí (35), případně také nádobu na výrobu zmrzlinového základu (13), která je napojena na průtočný pastér (8). Technologické zázemí (2), opět v samostatné místnosti, obsahuje robotickou plnicí, balicí a prodejní linku (52), která je připojena na chlazený sklad (66) a další chlazený sklad (98) pro prázdné nové kelímky a skladovací nádoby (28) pro tekuté příchutě, kde teplota je automaticky udržována v rozmezí 4 do 8 °C, přičemž robotická plnicí, balicí a prodejní linka (52) je vybavena průmyslovým robotem (41) s příslušným koncovým nástrojem (46), umístěným na rotačním disku (47), dále automatickými stanicemi (42) pro vychystávání kelímků, automatickými plnicími stanicemi (30), automatickou stanicí pro vychystávání (43) napařovacího víčka, automatickou stanicí pro přivaření (44) napařovacího víčka, automatickou stanicí pro vychystání a nasazení (45) převlečného víčka, pásovým dopravníkem (31) a automatickými výdejními okny (32), přičemž části (42), (30), (43), (44), (45), (31) a (32) jsou obsluhovány průmyslovým robotem (41). Poslední část tvoří vlastní obchod s konzumační zónou (3), která je propojena přes automatická výdejní okna (32) s robotickou plnicí, balicí a prodejní linkou (42), dále je v části (3) minimálně (40) zákaznických míst (99), sociální zázemí (97), dětský koutek (98), informační LED panely (77), které jsou napojeny na terminály (78) pro objednávání a platbu zboží, a robotickou plnicí, balicí a

prodejní linku (52). Funkční části (1), (2), (3), (51) jsou umístěny na ploše do 120 m² a jsou alespoň částečně propojeny.

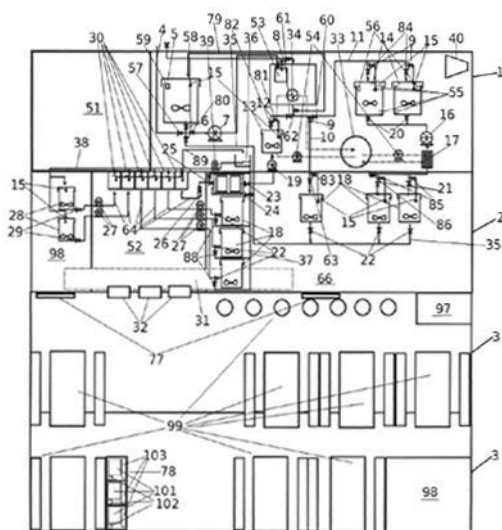

- (51) **H01R 39/38** (2006.01)
H01R 39/18 (2006.01)
H02K 13/10 (2006.01)
H02K 13/00 (2006.01)

(21) **2012-459**

(71) Veselka František doc. Ing., Uherský Brod, CZ

(72) Veselka František Doc. Ing., Uherský Brod, CZ

(54) **Sběrací ústrojí elektrického stroje**

(22) 09.07.2012

(57) Vynález se týká sběracího ústrojí elektrického stroje sestávajícího z kartáčů (2) uložených v držácích (1) kartáčů, připojených k roubíkům upevněným v brejlích (5), kde alespoň jeden kartáč (2) je zhotoven z materiálu obsahujícího náplň z teflonu a/nebo uhlíkových vláken a je opatřen signalizací velikosti jeho opotřebení.

(74) Ing. Václav Kratochvíl, Husnikova 2086/22, Praha 5, 15800

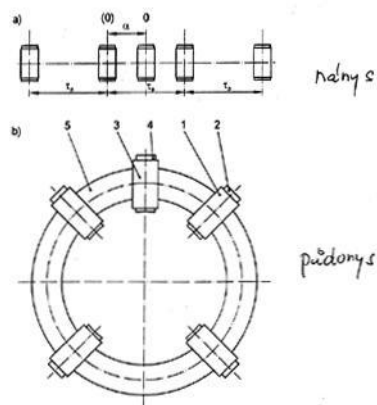

Zveřejněné přihlášky vynálezů - přehled podle třídících znaků

A 23 C 7/00	(2006.01)	2012-892	C 08 J 11/26	(2006.01)	2012-881
A 23 C 7/02	(2006.01)	2012-892	C 08 K 5/09	(2006.01)	2012-548
A 61 G 3/04	(2006.01)	2012-305	C 08 K 5/098	(2006.01)	2012-881
A 61 K 9/51	(2006.01)	2012-458	C 08 K 7/02	(2006.01)	2012-548
A 61 K 35/20	(2006.01)	2012-553	C 08 L 23/08	(2006.01)	2012-881
A 61 L 2/23	(2006.01)	2012-557	C 08 L 23/12	(2006.01)	2012-548
A 62 C 13/74	(2006.01)	2012-515	F 03 D 7/00	(2006.01)	2012-556
A 63 B 22/04	(2006.01)	2012-305	F 15 C 1/02	(2006.01)	2012-822
B 60 D 1/54	(2006.01)	2012-555	F 15 D 1/10	(2006.01)	2012-822
B 82 B 1/00	(2006.01)	2013-54	F 16 D 57/00	(2006.01)	2012-556
B 82 B 3/00	(2006.01)	2012-458	G 01 J 9/02	(2006.01)	2012-912
B 82 Y 5/00	(2011.01)	2012-458	G 07 F 13/00	(2006.01)	2012-892
B 82 Y 25/00	(2011.01)	2012-458	G 07 F 13/02	(2006.01)	2012-892
C 02 F 1/78	(2006.01)	2013-54	H 01 R 39/18	(2006.01)	2012-459
C 02 F 101/30	(2006.01)	2013-54	H 02 K 13/00	(2006.01)	2012-459
C 07 D 211/62	(2006.01)	2012-551	H 02 K 13/10	(2006.01)	2012-459
C 08 J 3/20	(2006.01)	2012-881			

Seznam přihlašovatelů zveřejněných přihlášek vynálezů

(71)	(21)	(51)	(71)	(21)	(51)	
DEKONTA, a.s., Stehelčevy, CZ	2013-54	C 02 F 103/06	(2006.01)	Ústav přístrojové techniky Akademie věd ČR, v.v.i., Brno, CZ	2012-912 G 01 B 9/02	(2006.01)
Duda Pavel Ing., Ostrava, CZ	2012-557	E 03 D 9/02	(2006.01)	Ústav termomechaniky AV ČR, v.v.i., Praha, CZ	2012-822 F 15 C 1/22	(2006.01)
Fabric Constructions s.r.o., Velká Polom, CZ	2012-892	G 07 F 7/00	(2006.01)	VAPOS spol. s r.o., Jičín, CZ	2012-555 B 60 D 1/06	(2006.01)
Polymer Institute Brno, spol. s r.o., Brno, CZ	2012-881	C 08 L 23/06	(2006.01)	VÍTKOVICE MKV s.r.o., Plzeň, CZ	2012-556 F 16 H 1/04	(2006.01)
ŠKODA AUTO a.s., Mladá Boleslav, CZ	2012-554	B 60 R 5/04	(2006.01)	Zentiva, k.s., Praha - Dolní Měcholupy, CZ	2012-551 C 07 D 401/04	(2006.01)
Technická univerzita v Liberci - Katedra strojírenské technologie, oddělení tváření kovů a zpracování plastů, Liberec 1, CZ	2012-548	C 08 L 23/06	(2006.01)	Cafourek Svatopluk, Praha 5, CZ	2012-515 A 62 C 35/02	(2006.01)
Univerzita Palackého v Olomouci, Olomouc, CZ	2012-458	B 82 B 1/00	(2006.01)	Krüselin Michael Nikolaus, Lukov, CZ	2012-305 A 61 H 3/00	(2006.01)
				Smejkal Ladislav Ing., Brno, CZ	2012-553 A 23 C 9/00	(2006.01)
				Veselka František doc.Ing., Uherský Brod, CZ	2012-459 H 01 R 39/38	(2006.01)

FG4A

Udělené patenty - přehled podle čísel patentů

V období uzávěrky tohoto čísla Věstníku udělil Úřad průmyslového vlastnictví tyto patenty.

304306	<i>A 01 N 57/20</i>	(2006.01)	304311	<i>C 12 N 1/16</i>	(2006.01)	304316	<i>G 07 F 7/00</i>	(2006.01)
304307	<i>C 07 D 239/42</i>	(2006.01)	304312	<i>G 02 B 1/02</i>	(2006.01)	304317	<i>G 01 B 9/02</i>	(2006.01)
304308	<i>C 07 D 239/52</i>	(2006.01)	304313	<i>A 61 H 3/00</i>	(2006.01)	304318	<i>C 02 F 103/06</i>	(2006.01)
304309	<i>C 07 C 51/64</i>	(2006.01)	304314	<i>F 15 C 1/22</i>	(2006.01)			
304310	<i>A 01 N 47/36</i>	(2006.01)	304315	<i>C 08 L 23/06</i>	(2006.01)			

FG4A

Udělené patenty - přehled podle MPT

(51)	<i>A01N 47/36</i>	(2006.01)	(72)	Šváb Marek Ing. Ph.D., Lovosice, CZ	
	<i>A01N 25/04</i>	(2006.01)		Maternová Helena Ing., Praha 6, CZ	
(11)	304310			Raschman Robert Ing., Mníšek pod Brdy, CZ	
(40)	16.10.2002		(54)	Způsob remediace podzemní vody zejména vody znečištěné organickými látkami s pomocí ozonizace a zařízení k provádění tohoto způsobu	
(21)	2002-1468		(22)	29.01.2013	
(73)	Bayer CropScience AG, Monheim, DE		(74)	PatentCentrum Sedlák a Partners s.r.o., Ing. Jiří Sedlák, Husova 5, České Budějovice, 37001	
(72)	Sixl Frank, Selters-Haintchen, DE				
(54)	Nevodné nebo na vodu chudé suspenzní koncentráty směsí účinných látek pro ochranu rostlin				
(32)	26.10.1999				
(31)	19951427				
(33)	DE				
(86)	PCT/EP2000/009984				
(87)	WO 2001/030156				
(22)	11.10.2000				
(74)	JUDr. Miloš Všečetka, Hálkova 2, Praha 2, 12000				
(51)	<i>A01N 57/20</i>	(2006.01)	(51)	<i>C07C 51/64</i>	(2006.01)
(11)	304306			<i>C07C 53/42</i>	(2006.01)
(40)	16.01.2002			<i>C07C 57/66</i>	(2006.01)
(21)	2001-1787			<i>C07C 51/00</i>	(2006.01)
(73)	Monsanto Technology LLC, St. Louis, MO, US			<i>C07B 61/00</i>	(2006.01)
(72)	Wright Daniel R., St. Louis, MO, US		(11)	304309	
(54)	Vysoce koncentrované vodné glyfosátové kompozice		(40)	16.10.2002	
(32)	23.11.1998		(21)	2002-851	
(31)	60/109532		(73)	BASF AKTIENGESELLSCHAFT, Ludwigshafen, DE	
(33)	US		(72)	Busch Ralph, Worms, DE	
(86)	PCT/US1999/027602			Kneuper Heinz-Josef, Niederkirchen, DE	
(87)	WO 2000/030452			Weber Theodor, Ludwigshafen, DE	
(22)	19.11.1999			Müller Winfried, Mannheim, DE	
(74)	Čermák Hořejš Myslíl a spol., JUDr. Karel Čermák, advokát, Národní 32, Praha 1, 11000			Stamm Armin, Mainz, DE	
				Henkelmann Jochem, Mannheim, DE	
			(54)	Způsob čištění karbonylchloridů	
			(32)	13.09.1999	
			(31)	19943858	
			(33)	DE	
			(86)	PCT/EP2000/008514	
			(87)	WO 2001/019767	
			(22)	31.08.2000	
			(74)	JUDr. Otakar Švorčík, Hálkova 2, Praha 2, 12000	
(51)	<i>A61H 3/00</i>	(2006.01)	(51)	<i>C07D 239/42</i>	(2006.01)
	<i>A61G 3/04</i>	(2006.01)		<i>C07C 229/34</i>	(2006.01)
	<i>A63B 22/04</i>	(2006.01)		<i>C07C 311/05</i>	(2006.01)
(11)	304313		(11)	304307	
(40)	26.02.2014		(40)	15.05.2002	
(21)	2012-305		(21)	2002-61	
(73)	Krüsselin Michael Nikolaus, Lukov, CZ		(73)	LONZA AG, Basel, CH	
(72)	Krüsselin Michael Nikolaus, Lukov, CZ		(72)	Veith Ulrich, Zürich, CH	
(54)	Závěsné zařízení k transportu a nadlehčení pacientů, zejména k dynamickému odlehčení či statickému zavěšení pacientů s různými typy poškození pohybového aparátu		(54)	Způsob výroby 2-amino-4-(4-fluorfenyl)-6-alkyl-pyrimidin-5-karboxylátu	
(22)	10.05.2012		(32)	13.07.1999, 14.10.1999, 28.02.2000, 28.02.2000, 23.03.2000	
(74)	UTB ve Zlíně, Univerzitní institut, Ing. Jan Görig, Nám. T.G.Masaryka 5555, Zlín, 76001		(31)	99113711, 99120417, 60/185465, 60/ 185371, 00106303	
			(33)	EP, EP, US, US, EP	
			(86)	PCT/EP2000/006099	
			(87)	WO 2001/004100	
			(22)	30.06.2000	
			(74)	RNDr. CSc. Naděžda Nowaková, Nad Ohradou 3, Praha 3, 13000	
(51)	<i>C02F 103/06</i>	(2006.01)	(51)	<i>C07D 239/52</i>	(2006.01)
	<i>C02F 1/78</i>	(2006.01)		<i>C07D 401/12</i>	(2006.01)
	<i>C02F 101/30</i>	(2006.01)		<i>C07D 403/12</i>	(2006.01)
	<i>B82B 1/00</i>	(2006.01)		<i>C07D 409/12</i>	(2006.01)
(11)	304318				
(40)	26.02.2014				
(21)	2013-54				
(73)	DEKONTA, a.s., Stehelčevy, CZ				

- C07D 491/052* (2006.01)
C07D 253/075 (2006.01)
C07D 249/12 (2006.01)
C07D 237/20 (2006.01)
C07D 237/08 (2006.01)
C07D 231/20 (2006.01)
C07D 213/61 (2006.01)
A01N 43/66 (2006.01)
A01N 43/653 (2006.01)
A01N 43/54 (2006.01)
A01N 43/58 (2006.01)
A01N 41/02 (2006.01)
A01N 43/90 (2006.01)
- (11) 304308
(40) 12.06.2002
(21) **2002-805**
(73) BASF AKTIENGESELLSCHAFT, Ludwigshafen, DE
(72) Carlsen Marianne, Yardley, PA, US
Guaciaro Michael Anthony, East Windsor, NJ, US
Takasugi James Jan, Lawrenceville, NJ, US
(54) **Fenylsulfamoylové karboxamidy, substituované uracilem, způsob jejich přípravy a herbicidní kompozice s jejich obsahem**
(32) 04.05.2000
(31) 60/201824
(33) US
(86) PCT/EP2001/004850
(87) WO 2001/083459
(22) 30.04.2001
(74) JUDr. Otakar Švorčík, Hálkova 2, Praha 2, 12000
-
- (51) *C08L 23/06* (2006.01)
C08L 23/08 (2006.01)
C08K 5/098 (2006.01)
C08J 3/20 (2006.01)
C08J 11/26 (2006.01)
- (11) 304315
(40) 26.02.2014
(21) **2012-881**
(73) Polymer Institute Brno, spol. s r.o., Brno, CZ
(72) Pác Jiří Ing., Brno, CZ
Zbořilová Petra Mgr. Ph.D., Brno, CZ
(54) **Oxo-degradovatelný polyolefinický materiál**
(22) 07.12.2012
-
- (51) *C12N 1/16* (2006.01)
C12N 1/18 (2006.01)
C12C 11/02 (2006.01)
C12C 12/00 (2006.01)
C12R 1/85 (2006.01)
- (11) 304311
(40) 23.05.2012
(21) **2010-829**
(73) Výzkumný ústav pivovarský a sladařský, a.s., Praha 2, CZ
(72) Kosař Karel, Brno, CZ
Kubizniaková Petra, Praha 9 - Horní Počernice, CZ
(54) **Způsob zjišťování vhodnosti určitého kmene nebo směsi kmenů pivovarských kvasinek ke zkouškám na použitelnost daného kmene nebo směsi kmenů pivovarských kvasinek pro technologii HGB**
(22) 12.11.2010
(74) Ing. Dobroslav Musil, patentová kancelář, Dobroslav Musil, Cejl 38, Brno, 60200
-
- (51) *F15C 1/22* (2006.01)
F15C 1/02 (2006.01)
F15D 1/10 (2006.01)
- (11) 304314
(40) 26.02.2014
(21) **2012-822**
(73) Ústav termomechaniky AV ČR, v.v.i., Praha, CZ
(72) Tesař Václav Prof. Ing. CSc., Praha, CZ
(54) **Jednotka generátoru plynových bublin v kapalině**
(22) 22.11.2012
-
- (51) *G01B 9/02* (2006.01)
G01J 9/02 (2006.01)
- (11) 304317
(40) 26.02.2014
(21) **2012-912**
(73) Ústav přístrojové techniky Akademie věd ČR, v.v.i., Brno, CZ
(72) Lazar Josef Doc. Ing. Ph.D., Brno, CZ
Číp Ondřej Ing. Ph.D., Brno, CZ
Hrabina Jan Ing. Ph.D., Brno, CZ
(54) **Interferometrická sestava pro diferenční měření vzdálenosti**
(22) 18.12.2012
(74) KANIA, SEDLÁK, SMOLA Patentová a známková kancelář, Ing. František Kania, Mendlovo nám. 1a, Brno, 60300
-
- (51) *G02B 1/02* (2006.01)
C30B 29/06 (2006.01)
C30B 33/02 (2006.01)
C30B 31/00 (2006.01)
- (11) 304312
(40) 24.07.2013
(21) **2012-17**
(73) České vysoké učení technické v Praze Fakulta jaderná a fyzikálně inženýrská, Praha 1, CZ
Vysoká škola chemicko - technologická v Praze, Praha 6, CZ
(72) Hudec René Doc. RNDr. CSc., Ondřejov, CZ
Havlíková Radka Bc., Praha 8, CZ
Švéda Libor Mgr. Ph.D., Zábřeh, CZ
Jankovský Ondřej Ing., Praha 10, CZ
Míka Martin Ing. Ph.D., Praha 10, CZ
Pína Ladislav Doc. Ing. DrSc., Praha 4, CZ
(54) **Tepelně tvarované křemíkové plátky pro přesnou rentgenovou optiku**
(22) 12.01.2012
(74) Ing. Marie Smrčková, patentový zástupce, Velflíkova 10, Praha 6, 16000
-
- (51) *G07F 7/00* (2006.01)
G07F 13/00 (2006.01)
A23C 7/00 (2006.01)
A23C 7/02 (2006.01)
G07F 13/02 (2006.01)
- (11) 304316
(40) 26.02.2014
(21) **2012-892**
(73) Fabric Constructions s.r.o., Velká Polom, CZ
(72) Čihák Petr Ing., Čakovičky, CZ
Pospíšil Jiří Ing., Dolní Lhota, CZ
(54) **Robotický mléčný bar**
(22) 11.12.2012
-

Seznam majitelů udělených patent

(73)	(11)	(51)	(73)	(11)	(51)		
BASF AKTIENGESELLSCHAFT, Ludwigshafen, DE	304308	<i>C 07 D 239/52</i>	(2006.01)	Monsanto Technology LLC, St. Louis, MO, US	304306	<i>A 01 N 57/20</i>	(2006.01)
BASF AKTIENGESELLSCHAFT, Ludwigshafen, DE	304309	<i>C 07 C 51/64</i>	(2006.01)	Polymer Institute Brno, spol. s r.o., Brno, CZ	304315	<i>C 08 L 23/06</i>	(2006.01)
Bayer CropScience AG, Monheim, DE	304310	<i>A 01 N 47/36</i>	(2006.01)	Ústav přístrojové techniky Akademie věd ČR, v.v.i., Brno, CZ	304317	<i>G 01 B 9/02</i>	(2006.01)
České vysoké učení technické v Praze Fakulta jaderná a fyzikálně inženýrská, Praha 1, CZ	304312	<i>G 02 B 1/02</i>	(2006.01)	Ústav termomechaniky AV ČR, v.v.i., Praha, CZ	304314	<i>F 15 C 1/22</i>	(2006.01)
DEKONTA, a.s., Stehelčevy, CZ	304318	<i>C 02 F 103/06</i>	(2006.01)	Vysoká škola chemicko - technologická v Praze, Praha 6, CZ	304312	<i>G 02 B 1/02</i>	(2006.01)
Fabric Constructions s.r.o., Velká Polom, CZ	304316	<i>G 07 F 7/00</i>	(2006.01)	Výzkumný ústav pivovarský a sladařský, a.s., Praha 2, CZ	304311	<i>C 12 N 1/16</i>	(2006.01)
LONZA AG, Basel, CH	304307	<i>C 07 D 239/42</i>	(2006.01)	Krüsselin Michael Nikolaus, Lukov, CZ	304313	<i>A 61 H 3/00</i>	(2006.01)

Udělené evropské patenty

Evropský patentový úřad udělil následující evropské patenty s účinkem pro Českou republiku. Tyto patenty mohou být zrušeny nebo zachovány v pozměněném znění Evropským patentovým úřadem v řízení o odporu. K tomu, aby nabyl evropský patent účinnosti na území České republiky, je třeba, aby byl Úřadu předložen ve stanovené lhůtě překlad patentového spisu do českého jazyka (§ 35c odst. 2 až 4 zákona č. 527/1990 Sb., v platném znění).

(97) EP 1364369	(47) 12.02.2014	(97) EP 1786391	(47) 12.02.2014	(97) EP 1959903	(47) 12.02.2014	(97) EP 2092991	(47) 12.02.2014
(97) EP 1406953	(47) 12.02.2014	(97) EP 1786459	(47) 12.02.2014	(97) EP 1960024	(47) 12.02.2014	(97) EP 2094097	(47) 12.02.2014
(97) EP 1429790	(47) 12.02.2014	(97) EP 1795755	(47) 12.02.2014	(97) EP 1960444	(47) 12.02.2014	(97) EP 2094443	(47) 12.02.2014
(97) EP 1456586	(47) 12.02.2014	(97) EP 1795831	(47) 12.02.2014	(97) EP 1960520	(47) 12.02.2014	(97) EP 2094484	(47) 12.02.2014
(97) EP 1456600	(47) 12.02.2014	(97) EP 1795962	(47) 12.02.2014	(97) EP 1961946	(47) 12.02.2014	(97) EP 2096150	(47) 12.02.2014
(97) EP 1463732	(47) 12.02.2014	(97) EP 1799644	(47) 12.02.2014	(97) EP 1963473	(47) 12.02.2014	(97) EP 2097108	(47) 12.02.2014
(97) EP 1476145	(47) 12.02.2014	(97) EP 1799739	(47) 12.02.2014	(97) EP 1963582	(47) 12.02.2014	(97) EP 2097134	(47) 12.02.2014
(97) EP 1491996	(47) 12.02.2014	(97) EP 1803486	(47) 12.02.2014	(97) EP 1965597	(47) 12.02.2014	(97) EP 2097290	(47) 12.02.2014
(97) EP 1501750	(47) 12.02.2014	(97) EP 1803698	(47) 12.02.2014	(97) EP 1967674	(47) 12.02.2014	(97) EP 2099673	(47) 12.02.2014
(97) EP 1515723	(47) 12.02.2014	(97) EP 1804399	(47) 12.02.2014	(97) EP 1968633	(47) 12.02.2014	(97) EP 2097682	(47) 12.02.2014
(97) EP 1520212	(47) 12.02.2014	(97) EP 1813086	(47) 12.02.2014	(97) EP 1969601	(47) 12.02.2014	(97) EP 2097736	(47) 12.02.2014
(97) EP 1521465	(47) 12.02.2014	(97) EP 1817048	(47) 12.02.2014	(97) EP 1972447	(47) 12.02.2014	(97) EP 2098319	(47) 12.02.2014
(97) EP 1529483	(47) 12.02.2014	(97) EP 1819984	(47) 12.02.2014	(97) EP 1981203	(47) 12.02.2014	(97) EP 2098927	(47) 12.02.2014
(97) EP 1541373	(47) 12.02.2014	(97) EP 1824482	(47) 12.02.2014	(97) EP 1988877	(47) 12.02.2014	(97) EP 2099538	(47) 12.02.2014
(97) EP 1562971	(47) 12.02.2014	(97) EP 1825198	(47) 12.02.2014	(97) EP 1989258	(47) 12.02.2014	(97) EP 2099543	(47) 12.02.2014
(97) EP 1568200	(47) 12.02.2014	(97) EP 1825271	(47) 12.02.2014	(97) EP 1989907	(47) 12.02.2014	(97) EP 2099881	(47) 12.02.2014
(97) EP 1573062	(47) 12.02.2014	(97) EP 1827107	(47) 12.02.2014	(97) EP 1991526	(47) 12.02.2014	(97) EP 2099959	(47) 12.02.2014
(97) EP 1573103	(47) 12.02.2014	(97) EP 1829874	(47) 12.02.2014	(97) EP 1993577	(47) 12.02.2014	(97) EP 2100476	(47) 12.02.2014
(97) EP 1574031	(47) 12.02.2014	(97) EP 1830169	(47) 12.02.2014	(97) EP 1994189	(47) 12.02.2014	(97) EP 2100618	(47) 12.02.2014
(97) EP 1577667	(47) 12.02.2014	(97) EP 1832112	(47) 12.02.2014	(97) EP 1997859	(47) 12.02.2014	(97) EP 2100619	(47) 12.02.2014
(97) EP 1578760	(47) 12.02.2014	(97) EP 1833404	(47) 12.02.2014	(97) EP 2004870	(47) 12.02.2014	(97) EP 2100979	(47) 12.02.2014
(97) EP 1579002	(47) 12.02.2014	(97) EP 1834118	(47) 12.02.2014	(97) EP 2005210	(47) 12.02.2014	(97) EP 2101431	(47) 12.02.2014
(97) EP 1581742	(47) 12.02.2014	(97) EP 1836165	(47) 12.02.2014	(97) EP 2014674	(47) 12.02.2014	(97) EP 2101984	(47) 12.02.2014
(97) EP 1586402	(47) 12.02.2014	(97) EP 1836348	(47) 12.02.2014	(97) EP 2017310	(47) 12.02.2014	(97) EP 2102224	(47) 12.02.2014
(97) EP 1590509	(47) 12.02.2014	(97) EP 1838241	(47) 12.02.2014	(97) EP 2020120	(47) 12.02.2014	(97) EP 2103681	(47) 12.02.2014
(97) EP 1603712	(47) 12.02.2014	(97) EP 1854387	(47) 12.02.2014	(97) EP 2020284	(47) 12.02.2014	(97) EP 2103920	(47) 12.02.2014
(97) EP 1607494	(47) 12.02.2014	(97) EP 1854688	(47) 12.02.2014	(97) EP 2023464	(47) 12.02.2014	(97) EP 2104307	(47) 12.02.2014
(97) EP 1613335	(47) 12.02.2014	(97) EP 1855252	(47) 12.02.2014	(97) EP 2031822	(47) 12.02.2014	(97) EP 2104895	(47) 12.02.2014
(97) EP 1624524	(47) 12.02.2014	(97) EP 1855734	(47) 12.02.2014	(97) EP 2033521	(47) 12.02.2014	(97) EP 2105269	(47) 12.02.2014
(97) EP 1624860	(47) 12.02.2014	(97) EP 1859710	(47) 12.02.2014	(97) EP 2034046	(47) 12.02.2014	(97) EP 2106282	(47) 12.02.2014
(97) EP 1628071	(47) 12.02.2014	(97) EP 1869735	(47) 12.02.2014	(97) EP 2038201	(47) 12.02.2014	(97) EP 2108309	(47) 12.02.2014
(97) EP 1628564	(47) 12.02.2014	(97) EP 1876702	(47) 12.02.2014	(97) EP 2041566	(47) 12.02.2014	(97) EP 2108357	(47) 12.02.2014
(97) EP 1637167	(47) 12.02.2014	(97) EP 1877131	(47) 12.02.2014	(97) EP 2041661	(47) 12.02.2014	(97) EP 2109510	(47) 12.02.2014
(97) EP 1646344	(47) 12.02.2014	(97) EP 1877621	(47) 12.02.2014	(97) EP 2042379	(47) 12.02.2014	(97) EP 2109602	(47) 12.02.2014
(97) EP 1647132	(47) 12.02.2014	(97) EP 1878055	(47) 12.02.2014	(97) EP 2043587	(47) 12.02.2014	(97) EP 2110872	(47) 12.02.2014
(97) EP 1647538	(47) 12.02.2014	(97) EP 1880028	(47) 12.02.2014	(97) EP 2043656	(47) 12.02.2014	(97) EP 2112459	(47) 12.02.2014
(97) EP 1651480	(47) 12.02.2014	(97) EP 1880892	(47) 12.02.2014	(97) EP 2043869	(47) 12.02.2014	(97) EP 2113784	(47) 12.02.2014
(97) EP 1657996	(47) 12.02.2014	(97) EP 1882062	(47) 12.02.2014	(97) EP 2044189	(47) 12.02.2014	(97) EP 2114768	(47) 12.02.2014
(97) EP 1658268	(47) 12.02.2014	(97) EP 1884565	(47) 12.02.2014	(97) EP 2044259	(47) 12.02.2014	(97) EP 2115869	(47) 12.02.2014
(97) EP 1660561	(47) 12.02.2014	(97) EP 1885771	(47) 12.02.2014	(97) EP 2046393	(47) 12.02.2014	(97) EP 2116476	(47) 12.02.2014
(97) EP 1663104	(47) 12.02.2014	(97) EP 1888349	(47) 12.02.2014	(97) EP 2049731	(47) 12.02.2014	(97) EP 2117252	(47) 12.02.2014
(97) EP 1669187	(47) 12.02.2014	(97) EP 1895266	(47) 12.02.2014	(97) EP 2051004	(47) 12.02.2014	(97) EP 2119934	(47) 12.02.2014
(97) EP 1672554	(47) 12.02.2014	(97) EP 1895835	(47) 12.02.2014	(97) EP 2053029	(47) 12.02.2014	(97) EP 2121260	(47) 12.02.2014
(97) EP 1674694	(47) 12.02.2014	(97) EP 1901012	(47) 12.02.2014	(97) EP 2053168	(47) 12.02.2014	(97) EP 2122896	(47) 12.02.2014
(97) EP 1677854	(47) 12.02.2014	(97) EP 1902822	(47) 12.02.2014	(97) EP 2054307	(47) 12.02.2014	(97) EP 2124353	(47) 12.02.2014
(97) EP 1678141	(47) 12.02.2014	(97) EP 1902857	(47) 12.02.2014	(97) EP 2057006	(47) 12.02.2014	(97) EP 2124463	(47) 12.02.2014
(97) EP 1689333	(47) 12.02.2014	(97) EP 1908320	(47) 12.02.2014	(97) EP 2060469	(47) 12.02.2014	(97) EP 2125669	(47) 12.02.2014
(97) EP 1693100	(47) 12.02.2014	(97) EP 1910253	(47) 12.02.2014	(97) EP 2064364	(47) 12.02.2014	(97) EP 2126605	(47) 12.02.2014
(97) EP 1694462	(47) 12.02.2014	(97) EP 1910632	(47) 12.02.2014	(97) EP 2066477	(47) 12.02.2014	(97) EP 2128501	(47) 12.02.2014
(97) EP 1698078	(47) 12.02.2014	(97) EP 1912675	(47) 12.02.2014	(97) EP 2067826	(47) 12.02.2014	(97) EP 2129100	(47) 12.02.2014
(97) EP 1698698	(47) 12.02.2014	(97) EP 1914260	(47) 12.02.2014	(97) EP 2070905	(47) 12.02.2014	(97) EP 2130973	(47) 12.02.2014
(97) EP 1700705	(47) 12.02.2014	(97) EP 1916063	(47) 12.02.2014	(97) EP 2070974	(47) 12.02.2014	(97) EP 2131376	(47) 12.02.2014
(97) EP 1701950	(47) 12.02.2014	(97) EP 1917944	(47) 12.02.2014	(97) EP 2071683	(47) 12.02.2014	(97) EP 2132209	(47) 12.02.2014
(97) EP 1706637	(47) 12.02.2014	(97) EP 1920931	(47) 12.02.2014	(97) EP 2073332	(47) 12.02.2014	(97) EP 2134972	(47) 12.02.2014
(97) EP 1707414	(47) 12.02.2014	(97) EP 1925103	(47) 12.02.2014	(97) EP 2073456	(47) 12.02.2014	(97) EP 2137335	(47) 12.02.2014
(97) EP 1726922	(47) 12.02.2014	(97) EP 1927503	(47) 12.02.2014	(97) EP 2073865	(47) 12.02.2014	(97) EP 2138190	(47) 12.02.2014
(97) EP 1730699	(47) 12.02.2014	(97) EP 1932009	(47) 12.02.2014	(97) EP 2075146	(47) 12.02.2014	(97) EP 2138249	(47) 12.02.2014
(97) EP 1732129	(47) 12.02.2014	(97) EP 1937471	(47) 12.02.2014	(97) EP 2076790	(47) 12.02.2014	(97) EP 2139607	(47) 12.02.2014
(97) EP 1750581	(47) 12.02.2014	(97) EP 1939377	(47) 12.02.2014	(97) EP 2077219	(47) 12.02.2014	(97) EP 2139906	(47) 12.02.2014
(97) EP 1756042	(47) 12.02.2014	(97) EP 1948934	(47) 12.02.2014	(97) EP 2083032	(47) 12.02.2014	(97) EP 2140096	(47) 12.02.2014
(97) EP 1759587	(47) 12.02.2014	(97) EP 1949901	(47) 12.02.2014	(97) EP 2083579	(47) 12.02.2014	(97) EP 2140646	(47) 12.02.2014
(97) EP 1766704	(47) 12.02.2014	(97) EP 1951116	(47) 12.02.2014	(97) EP 2084545	(47) 12.02.2014	(97) EP 2140690	(47) 12.02.2014
(97) EP 1769467	(47) 12.02.2014	(97) EP 1951273	(47) 12.02.2014	(97) EP 2085060	(47) 12.02.2014	(97) EP 2145060	(47) 12.02.2014
(97) EP 1769603	(47) 12.02.2014	(97) EP 1952045	(47) 12.02.2014	(97) EP 2089828	(47) 12.02.2014	(97) EP 2146823	(47) 12.02.2014
(97) EP 1770440	(47) 12.02.2014	(97) EP 1954312	(47) 12.02.2014	(97) EP 2091378	(47) 12.02.2014	(97) EP 2149306	(47) 12.02.2014
(97) EP 1773674	(47) 12.02.2014	(97) EP 1957853	(47) 12.02.2014	(97) EP 2091405	(47) 12.02.2014	(97) EP 2149510	(47) 12.02.2014
(97) EP 1773916	(47) 12.02.2014	(97) EP 1958400	(47) 12.02.2014	(97) EP 2092043	(47) 12.02.2014	(97) EP 2150997	(47) 12.02.2014
(97) EP 1775631	(47) 12.02.2014	(97) EP 1959882	(47) 12.02.2014	(97) EP 2092416	(47) 12.02.2014	(97) EP 2153190	(47) 12.02.2014

Zveřejněné překlady evropských patentových spisů

U následujících udělených evropských patentů s účinky pro Českou republiku byl majitelem předložen překlad patentového spisu do českého jazyka (§ 35c odst. 2 až 4 zákona č. 527/1990 Sb., v platném znění). Údaje jsou řazeny vzestupně podle čísel evropských patentů.

(97) EP 1456144		(73) CORNELL RESEARCH FOUNDATION, INC., Ithaca, New York 14850, US
(47) 06.11.2013		Clinical Research Institute of Montreal, Montreal QC H2w 1Rz, CA
(97) 03.07.2003		(72) SZETO, Hazel, H., New York, NY 10128, US
(51) C03C 4/02	(2006.01)	ZHAO, Kesheng, Jackson Heights, NY 11372, US
C03C 3/087	(2006.01)	SCHILLER, Peter W., Montreal, Quebec H2W 1R7, CA
C03C 1/10	(2006.01)	(54) Způsoby prevence změny mitochondriální permeability
(96) 11.12.2002		(32) 444777 P, 535690 P
(96) 02796909.6		(31) 04.02.2003, 08.01.2004
(73) SAINT-GOBAIN GLASS FRANCE, 92400 Courbevoie, FR		(33) US, US
(72) TEYSSEDRE, Laurent, F-75013 Paris, FR		(86) PCT/US2004/003193
SACHOT, Dominique, F-77330 Ozoir-la-Ferrière, FR		(87) WO 2004/070054
JEANVOINE, Pierre, F-78300 Poissy, FR		(74) A. Holas & partner Patentová a známková kancelář, Ing. Mgr. Hana Holasová, Křížová 4, Brno, 60300
(54) Složení modrého skla určené pro výrobu zasklení		
(32) 0116455		
(31) 19.12.2001		
(33) FR		
(86) PCT/FR2002/004282		(97) EP 1626179
(87) WO 2003/053874		(47) 23.10.2013
(74) Společná advokátní kancelář Všetěčka Zelený Švorčík Kalenský a partneři, JUDr. Michal Havlík, Hálkova 2, Praha 2, 12000		(97) 15.02.2006
		(51) F04D 19/04
		F04D 25/16
		(2006.01)
		(2006.01)
		(96) 29.07.2005
		(96) 05016491.2
		(73) Pfeiffer Vacuum GmbH, 35614 Asslar, DE
		(72) Jung, Jürgen, 35745 Herbom, DE
		(54) Vývěva
		(32) 102004038677
		(31) 10.08.2004
		(33) DE
		(74) Čermák a spol., JUDr. Karel Čermák, Elišky Peškové 735/15, Praha 5, 15000
		(97) EP 1673104
		(47) 09.10.2013
		(97) 10.03.2005
		(51) A61K 38/43
		C12N 9/00
		C12N 9/04
		C12N 9/24
		C12N 9/36
		C12N 9/44
		(2006.01)
		(2006.01)
		(2006.01)
		(2006.01)
		(2006.01)
		(2006.01)
		(96) 30.08.2004
		(96) 04782579.9
		(73) BioMarin Pharmaceutical Inc., Novato, CA 94949, US
		(72) KAKKIS, Emil, D., San Rafael, CA 94901, US
		(54) Dopravení terapeutických sloučenin do mozku a ostatních tkání
		(32) 651493
		(31) 29.08.2003
		(33) US
		(86) PCT/US2004/028135
		(87) WO 2005/021064
		(74) TRAPLOVÁ HAKR KUBÁT Advokátní a patentová kancelář, Eduard Hakr, Přístavní 24, Praha 7, 17000
		(97) EP 1698619
		(47) 20.11.2013
		(97) 14.07.2005
		(51) C07C 315/04
		C07C 317/28
		(2006.01)
		(2006.01)
		(96) 22.12.2004
		(96) 04807591.5
		(73) NIHON NOHYAKU CO., LTD., Tokyo 103-8236, JP
		(72) ABE, Noboru, RESEARCH CENTER, NIHON NOHYAKU CO LTD, Kawachinagano-shi, Osaka 586-0094, JP
		KODAMA, Hiroki, RES. CENTER, NIHON NOHYAKU CO LTD, Kawachinagano-shi, Osaka 586-0094, JP
		YOSHIURA, Akihiko, NIHON NOHYAKU CO. LTD., Kashima-gun, Ibaraki 314-0255, JP
		(54) Způsob výroby 2-halogenbenzamidové sloučeniny
		(32) 2003431988
		(31) 26.12.2003
		(33) JP
(97) EP 1498224		
(47) 13.11.2013		
(97) 19.01.2005		
(51) B25B 11/00	(2006.01)	
(96) 15.07.2004		
(96) 04016661.3		
(73) Carl Zeiss Fixture Systems GmbH, 66636 Tholey, DE		
(72) Gellert, Klaus-Dieter, 30926 Seelze, DE		
Zimmer, Frank, 66709 Weiskirchen, DE		
(54) Nosná hlava		
(32) 10332423		
(31) 16.07.2003		
(33) DE		
(74) Společná advokátní kancelář Všetěčka Zelený Švorčík Kalenský a partneři, JUDr. Michal Havlík, Hálkova 2, Praha 2, 12000		
(97) EP 1532421		
(47) 02.10.2013		
(97) 11.03.2004		
(51) G01B 11/02	(2006.01)	
A01G 23/00	(2006.01)	
G06K 9/00	(2006.01)	
G01B 11/00	(2006.01)	
G01B 11/24	(2006.01)	
G01B 11/28	(2006.01)	
G01B 11/30	(2006.01)	
(96) 27.08.2003		
(96) 03790759.9		
(73) DRALLE A/S, 2970 Horsholm, DK		
(72) DRALLE, Kim, DK-3000 Helsingør, DK		
TARP-JOHANSEN, Mads Jeppe, DK-2820 Gentofte, DK		
(54) Způsob a systém automatického měření a sledování klád, užitkového dříví a desek		
(32) 200201258		
(31) 27.08.2002		
(33) DK		
(86) PCT/DK2003/000561		
(87) WO 2004/020938		
(74) Čermák a spol., JUDr. Karel Čermák, Elišky Peškové 735/15, Praha 5, 15000		
(97) EP 1599216		
(47) 06.11.2013		
(97) 19.08.2004		
(51) C07K 5/10	(2006.01)	
A61K 38/03	(2006.01)	
A61K 38/07	(2006.01)	
(96) 03.02.2004		
(96) 04707809.2		

(86) PCT/JP2004/019234
(87) WO 2005/063703
(74) PATENTSERVIS Praha a.s., Na Podkovce 281/10, Praha 4, 14700

(97) **EP 1700070**
(47) 09.10.2013
(97) 17.03.2005
(51) **F25D 23/08** (2006.01)
(96) 26.08.2004
(96) 04768215.8
(73) Applied Design and Engineering Limited, Suffolk NR33 7NL, GB
(72) WOOD, Ian David, Lowestoft, Suffolk NR33 8TL, GB
(54) **Zlepšení v nebo související s těsněním**
(32) 0320858
(31) 05.09.2003
(33) GB
(86) PCT/GB2004/003659
(87) WO 2005/024315
(74) A. Holas & partner Patentová a známková kancelář, Ing. Mgr. Hana Holasová, Křížová 4, Brno, 60300

(97) **EP 1719352**
(47) 04.09.2013
(97) 01.09.2005
(51) **H04W 36/18** (2009.01)
H04W 28/18 (2009.01)
(96) 18.02.2005
(96) 05717234.8
(73) Vringo Infrastructure Inc., New York, NY 10017, US
(72) NIEMELÄ, Tuomas, FI-00210 Helsinki, FI
KAURANEN, Kari P., FI-00510 Helsinki, FI
HUOMO, Miikka, FI-01610 Vantaa, FI
(54) **Způsob provádění předávání s přepojováním paketů v mobilním komunikačním systému**
(32) 20040280
(31) 23.02.2004
(33) FI
(86) PCT/FI2005/000107
(87) WO 2005/081550
(74) KOREJZOVA & SPOL., v.o.s., JUDr. Petra Korejzová, Korunní 810/104 E, Praha 10, 10100

(97) **EP 1730365**
(47) 16.10.2013
(97) 29.09.2005
(51) **E04F 10/06** (2006.01)
(96) 03.03.2005
(96) 05708933.6
(73) Dynaco Europe NV, 9310 Moorsel, BE
(72) COENRAETS, Benoit, Benoit COENRAETS, B-1050 Bruxelles, BE
(54) **Zařízení válcové rolety**
(32) 200400146
(31) 17.03.2004
(33) BE
(86) PCT/IB2005/050798
(87) WO 2005/090704
(74) PATENTSERVIS Praha a.s., Na Podkovce 281/10, Praha 4, 14700

(97) **EP 1755562**
(47) 09.10.2013
(97) 08.12.2005
(51) **A61K 9/36** (2006.01)
A61K 31/565 (2006.01)
(96) 27.05.2005
(96) 05750712.1
(73) Richter Gedeon Nyrt., 1103 Budapest, HU
(72) SCHRAMM, Georg, 52224 Stolberg, DE
PÄQUES, Eric-Paul, 52076 Aachen, DE
(54) **Kontraceptivum s obsahem kyseliny listové**
(32) 102004026671, 102004026670
(31) 28.05.2004, 28.05.2004
(33) DE, DE

(86) PCT/EP2005/005761
(87) WO 2005/115349
(74) Rott, Růžička & Guttman Patentové, známkové a advokátní kanceláře, Ing. Ivana Jirotková, Vinohradská 37, Praha 2, 12000

(97) **EP 1764463**
(47) 20.11.2013
(97) 21.03.2007
(51) **E05B 65/16** (2006.01)
E05C 9/08 (2006.01)
E05B 5/00 (2006.01)
E05B 13/00 (2006.01)
(96) 03.08.2006
(96) 06118362.0
(73) Pastore & Lombardi S.r.l., 40057 Cadriano di Granarolo Emilia (Bologna), IT
(72) Hilbe, Riccardo, 40125 Bologna, IT
(54) **Zámkové zařízení pro otevírání a zavírání dveří skříní nákladních aut, přívěsů a podobně**
(32) BO20050569
(31) 20.09.2005
(33) IT
(74) Rott, Růžička & Guttman Patentové, známkové a advokátní kanceláře, JUDr. Ing. Miloslav Hainz, Vinohradská 37, Praha 2, 12000

(97) **EP 1877520**
(47) 09.10.2013
(97) 27.07.2006
(51) **C10J 3/06** (2006.01)
C10J 3/72 (2006.01)
C10J 3/00 (2006.01)
C10J 3/20 (2006.01)
C10K 3/00 (2006.01)
(96) 18.01.2006
(96) 06704095.6
(73) Elementa Group, Inc., Niagara-on-the-Lake, ON L0S 1J0, CA
(72) ZWIERSCHKE, Jayson, Fonthill, Ontario L0S 1E0, CA
DUECK, Ernest George, Fort Erie, Ontario L2A 6R7, CA
(54) **Způsob parního reformování uhlíkatého materiálu**
(32) 644601 P
(31) 18.01.2005
(33) US
(86) PCT/CA2006/000060
(87) WO 2006/076801
(74) Společná advokátní kancelář Všeťečka Zelený Švorčík Kalenský a partneři, Michal Havlík, Hálkova 2, Praha 2, 12000

(97) **EP 1925461**
(47) 06.11.2013
(97) 28.05.2008
(51) **B44B 5/00** (2006.01)
B44C 1/24 (2006.01)
B44C 5/04 (2006.01)
B44F 9/02 (2006.01)
B41M 3/06 (2006.01)
E04F 13/18 (2006.01)
E04F 15/02 (2006.01)
(96) 13.04.2007
(96) 07106127.9
(73) Spanolux N.V. Div. Balterio, 8710 Sint-Baafs-Vijve, BE
(72) Vermeulen, Bruno Paul Louis, 3680 Aldeneik-Maaseik, BE
(54) **Způsob výroby velkoplošné desky a velkoplošná deska**
(32) 06121829
(31) 05.10.2006
(33) EP
(74) Společná advokátní kancelář Všeťečka Zelený Švorčík Kalenský a partneři, JUDr. Michal Havlík, Hálkova 2, Praha 2, 12000

(97) **EP 1931350**
(47) 20.11.2013
(97) 22.03.2007
(51) **A61K 31/513** (2006.01)
A61K 31/44 (2006.01)
A61K 31/131 (2006.01)
A61P 3/10 (2006.01)
(96) 13.09.2006

(96) 06803523.7
(73) Takeda Pharmaceutical Company Limited, Osaka-shi, Osaka 541-0045, JP
(72) CHRISTOPHER, Ronald, J, Carlsbad, California 92011, US
COVINGTON, Paul, Wilmington, North Carolina 28409, US
(54) **Podávání inhibitorů dipeptidylpeptidázy**
(32) 717558 P, 747273 P
(31) 14.09.2005, 15.05.2006
(33) US, US
(86) PCT/US2006/035708
(87) WO 2007/033266
(74) Traplová Hakr Kubát, advokátní a patentová kancelář, Ing. Eduard Hakr, Přístavní 24, Praha 7, 17000

(97) **EP 1946793**
(47) 30.10.2013
(97) 23.07.2008
(51) **A61M 39/24** (2006.01)
(96) 12.12.2007
(96) 07123017.1
(73) Industrie Borla SpA, 10024 Moncalieri (Torino), IT
(72) Guala, Gianni, 10133 Torino, IT
(54) **Jednocestný ventil pro lékařské účely infuzní linky**
(32) TO20070023
(31) 17.01.2007
(33) IT
(74) PATENTSERVIS Praha a.s., Na Podkovce 281/10, Praha 4, 14700

(97) **EP 1964485**
(47) 10.10.2012
(97) 03.09.2008
(51) **A43B 5/18** (2006.01)
A43B 13/14 (2006.01)
A63B 23/04 (2006.01)
(96) 12.08.2003
(96) 08010104.1
(73) Elbaz, Avi, 86000 Dimona, IL
Mor, Amit, 76446 Rehovot, IL
(72) Elbaz, Avi, 86000 Dimona, IL
Mor, Amit, 76446 Rehovot, IL
(54) **Proprioceptivní/kinestetický obuvnický výrobek**
(32) 222992, 397419
(31) 19.08.2002, 27.03.2003
(33) US, US
(74) INPARTNERS GROUP, Ing. Bc. Ivan Lukšiček, Lidická 51/707, Brno, 60200

(97) **EP 2026801**
(47) 06.11.2013
(97) 10.01.2008
(51) **A61K 31/4196** (2006.01)
A61P 7/00 (2006.01)
A61P 3/12 (2006.01)
A61P 43/00 (2006.01)
(96) 21.05.2007
(96) 07840190.8
(73) Novartis AG, CH-4002 Basel, CH
(72) NICK, Hanspeter, CH-4202 Duggingen, CH
ROJKJAER, Lisa, Princeton, New Jersey 08540, US
BODNER, Janet Ellen, Bernardsville, New Jersey 07924, US
MARKS, Peter Wayne, Woodbridge, Connecticut 06525, US
(54) **Způsob léčení hereditární hemochromatózy**
(32) 747974 P, 803049 P, 835658 P
(31) 23.05.2006, 24.05.2006, 04.08.2006
(33) US, US, US
(86) PCT/US2007/069319
(87) WO 2008/005624
(74) TRAPLOVÁ HAKR KUBÁT Advokátní a patentová kancelář, Ing. Jan Kubát, Přístavní 24, Praha 7, 17000

(97) **EP 2032606**
(47) 27.11.2013
(97) 06.12.2007
(51) **C07K 16/28** (2006.01)
A61K 47/48 (2006.01)
(96) 29.05.2007
(96) 07797844.3

(73) Genentech, Inc., South San Francisco CA 94080-4990, US
(72) WU, Yan, Foster City, California 94404, US
YU, Shang-Fan, Milpitas, California 95035, US
LIANG, Wei-Ching, Foster City, California 94404, US
EBENS, Allen J., Jr., San Carlos, California 94070, US
GRAY, Alane M., Brisbane, California 94005, US
(54) **Protilátky a imunokonjugáty a jejich použití**
(32) 809328 P, 908941 P, 911829 P
(31) 30.05.2006, 29.03.2007, 13.04.2007
(33) US, US, US
(86) PCT/US2007/069889
(87) WO 2007/140371
(74) KOREJZOVÁ & SPOL., v.o.s., JUDr. Petra Korejzová, Korunní 810/104 E, Praha 10 - Vinohrady, 10100

(97) **EP 2087904**
(47) 28.08.2013
(97) 12.08.2009
(51) **A61K 38/17** (2006.01)
A61P 35/00 (2006.01)
C07K 14/47 (2006.01)
C07K 16/18 (2006.01)
G01N 33/574 (2006.01)
G01N 33/68 (2006.01)
(96) 18.11.2004
(96) 09154734.9
(73) Survac ApS, 2900 Hellerup, DK
(72) Straten, Eivind Per Thor, 2650 Hvidovre, DK
Andersen, Mads Hald, 2850 Naerum, DK
(54) **Terapeutické použití peptidů derivovaných z Bcl-XL proteinu u pacientů s rakovinou**
(32) 200301716, 523119 P
(31) 19.11.2003, 19.11.2003
(33) DK, US
(74) Čermák a spol., JUDr. Karel Čermák, Elišky Peškové 15/735, Praha 5, 15000

(97) **EP 2092050**
(47) 13.11.2013
(97) 26.06.2008
(51) **C12M 1/09** (2006.01)
C12M 1/12 (2006.01)
(96) 19.12.2007
(96) 07845299.2
(73) Gruene-Bioraffinerie.At Gmbh, 8074 Raaba, AT
(72) KOSCHUH, Werner, 8045 Graz, AT
KROMUS, Stefan, 1210 Wien, AT
(54) **Způsob zpracování složitých proudů látek, obsahujícího více cenných látek různé chemické povahy**
(32) 20912006
(31) 19.12.2006
(33) AT
(86) PCT/AT2007/000571
(87) WO 2008/074042
(74) PATENTSERVIS Praha a.s., Na Podkovce 281/10, Praha 4, 14700

(97) **EP 2115472**
(47) 06.11.2013
(97) 26.06.2008
(51) **G01N 33/574** (2006.01)
G01N 33/96 (2006.01)
(96) 19.12.2007
(96) 07848631.3
(73) The University of Surrey, Guildford Surrey GU2 7XH, GB
(72) PANDHA, Hardev, London SW13 9DH, GB
MORGAN, Richard George Leonard, Godalming Surrey GU8 5DD, GB
(54) **Rakovinné biomarkery**
(32) 0625321, 0719792
(31) 19.12.2006, 10.10.2007
(33) GB, GB
(86) PCT/GB2007/004902
(87) WO 2008/075056
(74) Společná advokátní kancelář Všecka Zelený Švorčík Kalenský a partneři, JUDr. Michal Havlík, Hálkova 2, Praha 2, 12000

- (97) **EP 2165918**
(47) 30.10.2013
(97) 24.03.2010
(51) **B62D 21/14** (2006.01)
B62D 21/20 (2006.01)
B62D 63/06 (2006.01)
B62D 53/00 (2006.01)
B62D 53/06 (2006.01)
(96) 21.09.2009
(96) 09170880.0
(73) Dennison Trailers Limited, Naas, Kildare, IE
(72) Dennison, David, Straffan, County Kildare, IE
(54) **Vytahovatelný návěs se spojením otočným podvozkem**
(32) 20080762
(31) 19.09.2008
(33) IE
(74) Společná advokátní kancelář Všeťečka Zelený Švorčík Kalenský a partneři, JUDr. Michal Havlík, Hálkova 2, Praha 2, 12000
-
- (97) **EP 2176664**
(47) 06.11.2013
(97) 26.03.2009
(51) **G01N 33/574** (2006.01)
(96) 18.09.2008
(96) 08806315.1
(73) Cancer Research Technology Limited, London EC1V 4AD, GB
(72) BALKWILL, Frances, London EC1M 6BQ, GB
SLETTENAAR, Violet, London EC1M 6BQ, GB
WILSON, Julia, London EC1M 6BQ, GB
WANG, Yaohe, London EC1M 6BQ, GB
SCHIOPPA, Tiziana, London EC1M 6BQ, GB
(54) **CCR4 jako rakoviny marker**
(32) 0718167
(31) 18.09.2007
(33) GB
(86) PCT/GB2008/003160
(87) WO 2009/037454
(74) Společná advokátní kancelář Všeťečka Zelený Švorčík Kalenský a partneři, JUDr. Michal Havlík, Hálkova 2, Praha 2, 12000
-
- (97) **EP 2179756**
(47) 20.11.2013
(97) 28.04.2010
(51) **A61M 5/168** (2006.01)
F16K 1/34 (2006.01)
F16K 31/00 (2006.01)
A61M 39/22 (2006.01)
(96) 20.10.2009
(96) 09252448.7
(73) Codman Neuro Sciences Sàrl, 2400 Le Locle, CH
(72) Crivelli, Rocco, 6500 Bellinzona, CH
Ginggen, Alex, Plymouth, MA 02360, US
Bork, Toralf, 2000 Neuchatel, CH
(54) **Zlepšení přesnosti průtoku v systému pro dodávání tekutin**
(32) 255662
(31) 21.10.2008
(33) US
(74) Společná advokátní kancelář Všeťečka Zelený Švorčík Kalenský a partneři, JUDr. Michal Havlík, Hálkova 2, Praha 2, 12000
-
- (97) **EP 2181330**
(47) 20.11.2013
(97) 05.03.2009
(51) **C12Q 1/04** (2006.01)
C12Q 1/14 (2006.01)
C12M 1/16 (2006.01)
C12M 1/20 (2006.01)
C12Q 1/08 (2006.01)
(96) 26.08.2008
(96) 08784426.2
(73) Statens Serum Institut, 2300 Copenhagen S, DK
(72) FRIMODT-MOLLER, Niels, DK-2820 Gentofte, DK
(54) **Kompozice a prostředky pro diagnózu mikrobiálních infekcí**
(32) 07115480, 969260 P
(31) 31.08.2007, 31.08.2007
(33) EP, US
-
- (86) PCT/DK2008/000303
(87) WO 2009/026920
(74) Společná advokátní kancelář Všeťečka Zelený Švorčík Kalenský a partneři, JUDr. Michal Havlík, Hálkova 2, Praha 2, 12000
-
- (97) **EP 2193199**
(47) 06.11.2013
(97) 26.02.2009
(51) **C12N 15/10** (2006.01)
C12N 15/62 (2006.01)
C07K 19/00 (2006.01)
(96) 20.08.2008
(96) 08787356.8
(73) Nextera AS, 0349 Oslo, NO
(72) LØSET, Geir Åge, N-0538 Oslo, NO
(54) **pVII fágový displej**
(32) 956871 P, 200701673
(31) 20.08.2007, 26.11.2007
(33) US, DK
(86) PCT/EP2008/060908
(87) WO 2009/024591
(74) Společná advokátní kancelář Všeťečka Zelený Švorčík Kalenský a partneři, JUDr. Michal Havlík, Hálkova 2, Praha 2, 12000
-
- (97) **EP 2199482**
(47) 06.11.2013
(97) 23.06.2010
(51) **E04B 2/82** (2006.01)
E05D 15/06 (2006.01)
E06B 3/72 (2006.01)
E06B 5/20 (2006.01)
E06B 7/18 (2006.01)
(96) 17.11.2009
(96) 09176222.9
(73) Becker GmbH & Co. KG, 24537 Neumünster, DE
(72) Körte, Niels, 22609 Hamburg, DE
(54) **Přidržené zařízení pro alespoň jeden element mobilní dělicí stěny**
(32) 102008061281
(31) 11.12.2008
(33) DE
(74) PATENTSERVIS Praha a.s., Na Podkovce 281/10, Praha 4, 14700
-
- (97) **EP 2203478**
(47) 20.11.2013
(97) 16.04.2009
(51) **A61K 39/395** (2006.01)
A61K 45/06 (2006.01)
A61K 31/663 (2006.01)
C07K 16/18 (2006.01)
G01N 33/68 (2006.01)
(96) 10.10.2008
(96) 08838428.4
(73) Novartis AG, 4056 Basel, CH
(72) KNEISSEL, Michaela, CH-4057 Basel, CH
HALLEUX, Christine, CH-4143 Dornach, CH
HU, Shou-lh, New Providence New Jersey 07974, US
DIEFENBACH-STREIBER, Beate, 86949 Windach, DE
PRASSLER, Josef, 82110 Germering, DE
(54) **Kompozice a způsoby použití protilátky proti sklerostinu**
(32) 07118414, 08151911, 08161342
(31) 12.10.2007, 25.02.2008, 29.07.2008
(33) EP, EP, EP
(86) PCT/EP2008/063691
(87) WO 2009/047356
(74) TRAPLOVÁ, HAKR, KUBÁT Advokátní a patentová kancelář, Ing. Jan Kubát, Přístavní 24, Praha 7, 17000
-
- (97) **EP 2269517**
(47) 18.09.2013
(97) 05.01.2011
(51) **A61B 17/00** (2006.01)
A61M 5/28 (2006.01)
(96) 01.07.2009
(96) 09251702.8
(73) Advanced Medical Solutions (Plymouth) Limited, Plymouth Devon PL7 5BG, GB

(72) Stenton, Richard J., Horrabridge Devon PL20 7QZ, GB
(54) **Aplikátor kapaliny**
(74) INPARTNERS GROUP, Ing. Bc. Ivan Lukšiček, Lidická 51/707, Brno, 60200

(97) **EP 2275311**
(47) 06.11.2013
(97) 19.01.2011
(51) **B60R 21/34** (2011.01)
B60S 1/50 (2006.01)
B62D 25/08 (2006.01)
(96) 17.09.2007
(96) 10173274.1
(73) Faurecia Kunststoffe Automobilsysteme GmbH, 85080 Gaimersheim, DE
(72) Joly-Pottuz, Pascal, 85101, Lenting, DE
(54) **Nosník pro čelní jednotku motorového vozidla a způsob jeho výroby**
(32) 102006047800
(31) 06.10.2006
(33) DE
(74) A. Holas & partner Patentová a známková kancelář, Ing. Mgr. Hana Holasová, Křížová 4, Brno, 60300

(97) **EP 2275399**
(47) 11.09.2013
(97) 19.01.2011
(51) **C07C 51/44** (2006.01)
C07C 59/08 (2006.01)
(96) 16.07.2009
(96) 09165616.5
(73) PURAC Biochem BV, 4206 AC Gorinchem, NL
(72) Van Breugel, Jan, 4285 WS Woudrichem, NL
(54) **Kapalný prostředek kyseliny mléčné a způsob jeho přípravy**
(74) PATENTSERVIS Praha a.s., Na Podkovce 281/10, Praha 4, 14700

(97) **EP 2275415**
(47) 27.11.2013
(97) 19.01.2011
(51) **C07D 277/56** (2006.01)
C07C 51/377 (2006.01)
(96) 23.08.2005
(96) 10010620.2
(73) Zeria Pharmaceutical Co., Ltd., Tokyo 103-8351, JP
(72) Nagasawa, Masaaki, Tokyo 103-8351, JP
Asami, Kazuyasu, Honjyo-shi Saitama 367-0042, JP
Nakao, Ryu, Tokyo 103-8351, JP
Tanaka, Nobuyuki, Tokyo 103-8351, JP
Aida, Yoshiyuki, Tokyo 103-8351, JP
(54) **Způsob přípravy aminothiazolových derivátů a výroba meziproduktů**
(32) 2004242759
(31) 23.08.2004
(33) JP
(74) Rott, Růžička & Guttman, Patentové, známkové a advokátní kanceláře, JUDr. Ing. Michal Guttman, Vinohradská 37, Praha 2, 12000

(97) **EP 2279097**
(47) 03.04.2013
(97) 15.10.2009
(51) **B21B 23/00** (2006.01)
B21D 5/08 (2006.01)
B60R 19/18 (2006.01)
(96) 07.04.2009
(96) 09729359.1
(73) Accra Teknik AB, 943 31 Öjebyn, SE
(72) VIKSTROM, Thomas, Troy, MI 48084, US
(54) **Nosník pro absorpci energie s kontrolovanými deformačními vlastnostmi**
(32) 43837
(31) 10.04.2008
(33) US
(86) PCT/US2009/039758
(87) WO 2009/126617
(74) Společná advokátní kancelář Vsetečka Zelený Švorčík Kalenský a partneři, Petr Kalenský, Hálkova 2, Praha 2, 12000

(97) **EP 2285808**
(47) 20.11.2013

(97) 05.11.2009
(51) **C07D 471/20** (2006.01)
C07D 487/20 (2006.01)
A61K 31/437 (2006.01)
A61K 31/55 (2006.01)
A61K 31/407 (2006.01)
A61P 33/02 (2006.01)
A61P 33/06 (2006.01)
A61K 31/424 (2006.01)
A61K 31/438 (2006.01)
C07D 498/22 (2006.01)

(96) 01.04.2009
(96) 09737965.5
(73) Novartis AG, 4056 Basel, CH
(72) ANG, Shi Hua, Singapore 138670, SG
KRASTEL, Philipp, CH-4002 Basel, CH
LEONG, Seh Yong, Singapore 138670, SG
TAN, Liying Jocelyn, Singapore 138670, SG
WONG, Wei Lin Josephine, Singapore 138670, SG
YEUNG, Bryan KS, Singapore 138670, SG
ZOU, Bin, Singapore 138670, SG
(54) **Spiro-indolové deriváty pro léčení parazitických onemocnění**
(32) 08155342, 09151117
(31) 29.04.2008, 22.01.2009
(33) EP, EP
(86) PCT/EP2009/053902
(87) WO 2009/132921
(74) TRAPLOVÁ, HAKR, KUBÁT Advokátní a patentová kancelář, Ing. Jan Kubát, Přístavní 24, Praha 7, 17000

(97) **EP 2289127**
(47) 16.10.2013
(97) 04.02.2010
(51) **H01R 4/62** (2006.01)
H01R 43/16 (2006.01)
(96) 08.05.2009
(96) 09779429.1
(73) Auto-Kabel Management GmbH, 79688 Hausen I.W., DE
(72) SCHLOMS, Martin, 52070 Aachen, DE
MARTENS, Sebastian, 47638 Straelen, DE
LIETZ, Franz-Josef, 46049 Oberhausen-Lirich, DE
(54) **Připojovací element vodiče pro motorové vozidlo**
(32) 102008035863
(31) 01.08.2008
(33) DE
(86) PCT/EP2009/055605
(87) WO 2010/012515
(74) Čermák a spol., JUDr. Karel Čermák, Elišky Peškové 735/15, Praha 5, 15000

(97) **EP 2327523**
(47) 01.01.2014
(97) 25.03.2010
(51) **B29C 33/02** (2006.01)
B29C 33/20 (2006.01)
B29C 35/02 (2006.01)
(96) 16.09.2008
(96) 08840785.3
(73) Mitsubishi Heavy Industries, Ltd., Tokyo 108-8215, JP
(72) AIKAWA, Katsuhide, Hiroshima-shi Hiroshima 733-8553, JP
FUKUDA, Hideki, Hiroshima-shi Hiroshima 733-8553, JP
KATAYAMA, Hideaki, Hiroshima-shi Hiroshima 733-8553, JP
(54) **Vulkanizační zařízení zahrnující dva vulkanizéry mající spárované, pravé a levé sloupky v uspořádání do písmene V**
(86) PCT/JP2008/066668
(87) WO 2010/032286
(74) KOREJZOVÁ & SPOL., v.o.s., JUDr. Petra Korejzová, Korunní 810/104 E, Praha 10, 10100

(97) **EP 2331238**
(47) 06.11.2013
(97) 22.04.2010
(51) **B01D 53/84** (2006.01)
A01G 9/18 (2006.01)
C02F 3/32 (2006.01)
(96) 07.10.2009

(96) 09744615.7
(73) Rogmans, Maria, 47546 Kalkar, DE
(72) WILHELM, Hermann-Josef, 47546 Kalkar, DE
(54) **Způsob a zařízení pro fotosyntézu podpořenou odstranění odpadního plynu, zejména CO₂**
(32) 102008050974, 202008014199 U
(31) 09.10.2008, 24.10.2008
(33) DE, DE
(86) PCT/EP2009/007179
(87) WO 2010/043323
(74) TRAPLOVÁ HAKR KUBÁT Advokátní a patentová kancelář, Ing. Eduard Hakr, Přístavní 24, Praha 7, 17000

(97) **EP 2350330**
(47) 27.11.2013
(97) 08.04.2010
(51) **C22C 1/02** (2006.01)
C22C 23/06 (2006.01)
C22F 1/06 (2006.01)
(96) 30.09.2009
(96) 09759968.2
(73) Magnesium Elektron Limited, Salford M50 3XE, GB
(72) LYON, Paul, Bolton BL7 9RL, GB
SYED, Ismet, Cheshire SK6 4PW, GB
SAVAGE, Kenneth, Bolton BL4 8NQ, GB
BODEN, Antony, James, Oxspring S36 8WD, GB
(54) **Sloučeniny hořčiku s obsahem vzácných zemin**
(32) 0817893
(31) 30.09.2008
(33) GB
(86) PCT/GB2009/002325
(87) WO 2010/038016
(74) TRAPLOVÁ, HAKR, KUBÁT Advokátní a patentová kancelář, Ing. Jan Kubát, Přístavní 24, Praha 7, 17000

(97) **EP 2397446**
(47) 07.08.2013
(97) 21.12.2011
(51) **C03B 5/04** (2006.01)
C03B 5/235 (2006.01)
C03B 5/44 (2006.01)
(96) 17.06.2011
(96) 11004955.8
(73) Johns Manville, Denver, CO 80202, US
(72) Huber, Aaron Morgan, Castle Rock Colorado 80108, US
(54) **Geometrie tavícího zařízení s ponorným spalováním, chlazeného panelem, a způsoby vytváření sklovin**
(32) 817754
(31) 17.06.2010
(33) US
(74) Společná advokátní kancelář Vsetečka Zelený Švorčík Kalenský a partneři, JUDr. Petr Kalenský, Hálkova 2, Praha 2, 12000

(97) **EP 2402077**
(47) 11.09.2013
(97) 04.01.2012
(51) **B01J 19/24** (2006.01)
F28D 9/00 (2006.01)
F28F 3/08 (2006.01)
(96) 01.07.2010
(96) 10168122.9
(73) Alfa Laval Corporate AB, 221 00 Lund, SE
(72) Höglund, Kasper, 144 63, RÖNNINGE, SE
Lingvall, Magnus, 112 69, STOCKHOLM, SE
(54) **Izolační jednotka**
(74) INPARTNERS GROUP, Ing. Bc. Ivan Lukšiček, Lidická 51/707, Brno, 60200

(97) **EP 2407396**
(47) 16.10.2013
(97) 18.01.2012
(51) **B65D 88/58** (2006.01)
B65D 88/64 (2006.01)
B65D 88/52 (2006.01)
B65D 90/56 (2006.01)
B65D 90/66 (2006.01)

B65D 88/30 (2006.01)
B65G 65/46 (2006.01)
(96) 18.07.2008
(96) 11075085.8
(73) DAW SE, 64372 Ober-Ramstadt, DE
(72) Schäfer, Heinz, 36208 Wildeck-Richelsdorf, DE
Rimbach, Frank, 36214 Nentershausen, DE
Linß, Jürgen, 36208 Wildeck-Richelsdorf, DE
Schöbe, Klaus, 36208 Wildeck-Bosserode, DE
(54) **Kontejner s dopravním systémem pro sypká média**
(74) Rott, Růžička & Guttman Patentové, známkové a advokátní kanceláře, Ing. Jiří Andera, Vinohradská 37, Praha 2, 12000

(97) **EP 2417873**
(47) 11.09.2013
(97) 15.02.2012
(51) **H05K 7/14** (2006.01)
(96) 26.07.2011
(96) 11175273.9
(73) King Slide Works Co., Ltd., Kaohsiung City, TW
(72) Wang, Chun-Chiang, Kaohsiung City, TW
Chen, Ken-Ching, Kaohsiung City, TW
(54) **Posuvná montáž**
(32) 099126559
(31) 09.08.2010
(33) TW
(74) DANĚK & PARTNERS Advokátní a patentová kancelář, Ing. Dr. Vilém Daněk, Vinohradská 45/1107, Praha 2, 12000

(97) **EP 2438048**
(47) 18.12.2013
(97) 09.12.2010
(51) **C07D 261/08** (2006.01)
C07D 261/14 (2006.01)
A61K 31/42 (2006.01)
A61P 35/00 (2006.01)
(96) 03.06.2010
(96) 10784122.3
(73) Amira Pharmaceuticals, Inc., San Diego, CA 92121, US
(72) HUTCHINSON, John Howard, San Diego California 92103, US
SEIDERS, Thomas Jon, San Diego California 92109, US
WANG, Bowei, Westfield New Jersey 07090, US
ARRUDA, Jeannie M., San Diego California 92104, US
ROPPE, Jeffrey Roger, Temecula California 92592, US
PARR, Timothy, La Mesa California 91941, US
(54) **Polycyklickí antagonisté receptorů lysofosfatidové kyseliny (LPA)**
(32) 183785 P
(31) 03.06.2009
(33) US
(86) PCT/US2010/037309
(87) WO 2010/141761
(74) PATENTSERVIS Praha a.s., Na Podkovce 281/10, Praha 4, 14700

(97) **EP 2438834**
(47) 11.09.2013
(97) 11.04.2012
(51) **A47B 88/04** (2006.01)
A47B 88/08 (2006.01)
(96) 22.09.2011
(96) 11182324.1
(73) King Slide Works Co., Ltd., Kaohsiung City, TW
(72) Chen, Ken-Ching, Kaohsiung City, TW
Huang, Chien-Li, Kaohsiung City, TW
Wang, Chun-Chiang, Kaohsiung City, TW
(54) **Vyztužovací a seřizovací zařízení pro posuvnou montáž**
(32) 099134831
(31) 11.10.2010
(33) TW
(74) DANĚK & PARTNERS Advokátní a patentová kancelář, Ing. Dr. Vilém Daněk, Vinohradská 45/1107, Praha 2, 12000

(97) **EP 2441760**
(47) 20.11.2013
(97) 16.12.2010
(51) **C07D 277/20** (2006.01)
A61K 31/426 (2006.01)

	<i>A61K 45/00</i>	(2006.01)	(96)	12163778.9	
	<i>A61P 13/02</i>	(2006.01)	(73)	Ewac Holding B.V., 3079 DX Rotterdam, NL	
	<i>A61P 13/10</i>	(2006.01)	(72)	Weber, Ronald Christiaan, 5071 NW Udenhout, NL	
	<i>A61P 43/00</i>	(2006.01)		Reddering, Maarten Willem, 5063 EE Oisterwijk, NL	
	<i>C07D 277/56</i>	(2006.01)	(54)	Elektrický otočný spínač	
(96)	09.06.2010		(74)	Společná advokátní kancelář Všetečka Zelený Švorčík Kalenský a partneři, JUDr. Michal Havlík, Hálkova 2, Praha 2, 12000	
(96)	10786192.4				
(73)	ONO Pharmaceutical Co., Ltd., Osaka-shi, Osaka 541-8526, JP				
(72)	OHMOTO, Kazuyuki, Mishima-gun Osaka 618-8585, JP		(97)	EP 2496455	
	KINOSHITA, Akihiro, Mishima-gun Osaka 618-8585, JP		(47)	28.08.2013	
	MATSUYA, Hidekazu, Mishima-gun Osaka 618-8585, JP		(97)	12.05.2011	
	OKADA, Hiroki, Mishima-gun Osaka 618-8585, JP		(51)	<i>F16C 1/22</i>	(2006.01)
(54)	Sloučenina vykazující pozitivní účinek na kontraktilitu, detruzoru močového měchýře a relaxaci sfinkteru močové trubice		(96)	02.11.2010	
(32)	2009139657, 2009256008		(96)	10805577.3	
(31)	10.06.2009, 09.11.2009		(73)	Dürr Somac GmbH, 09366 Stollberg, DE	
(33)	JP, JP		(72)	MEIER, Uwe, 09387 Jahnsdorf, DE	
(86)	PCT/JP2010/059771			WIELAND, Frank, 09235 Burkhardtendorf, DE	
(87)	WO 2010/143661			WEISSBACH, Kevin, 09423 Gelenau, DE	
(74)	Čermák a spol., JUDr. Karel Čermák, Elišky Peškové 735/15, Praha 5, 15000		(54)	Zařízení k nastavování brzd motorového vozidla	
			(32)	102009052235	
			(31)	04.11.2009	
			(33)	DE	
			(86)	PCT/DE2010/001294	
(97)	EP 2444537		(87)	WO 2011/054346	
(47)	13.11.2013		(74)	TRAPLOVÁ HAKR KUBÁT Advokátní a patentová kancelář, Ing. Jan Kubát, Přístavní 24, Praha 7, 17000	
(97)	25.04.2012				
(51)	<i>D04H 1/587</i>	(2012.01)			
	<i>D04H 1/645</i>	(2012.01)			
	<i>D04H 1/413</i>	(2012.01)			
(96)	07.09.2011		(97)	EP 2497990	
(96)	11180322.7		(47)	09.10.2013	
(73)	eswegee Vliesstoff GmbH, 95028 Hof, DE		(97)	12.09.2012	
(72)	Rott, Stilla, 95163 Weißenstadt, DE		(51)	<i>F16L 33/08</i>	(2006.01)
	Hagen, Hohmuth, Dr., 08645 Bad Elster, DE		(96)	10.03.2011	
			(96)	11157607.0	
(54)	Rouno pro akustické aplikace se zvýšenou schopností absorpce zvuku		(73)	Donga Metal Co., Ltd., Waegwan-eup Chilgok-gun, Gyeongbuk, KR	
(32)	102010045191, 102010047533		(72)	Chung, Han Il, Daegu, KR	
(31)	13.09.2010, 05.10.2010			Cho, Cheong Yong, Gyeonggi-do, KR	
(33)	DE, DE			Bae, Dae Jin, Daegu, KR	
(74)	UNIPATENT, Ing. Jiří Chlustina, Jana Masaryka 241/43-47, Praha 2, 12000			Kim, Jin Woo, Daegu, KR	
				Jeon, Da Hae, Daegu, KR	
			(54)	Hadicová svorka	
			(74)	Společná advokátní kancelář Všetečka Zelený Švorčík Kalenský a partneři, JUDr. Michal Havlík, Hálkova 1406/2, Praha 2, 12000	
(97)	EP 2463116		(97)	EP 2501462	
(47)	13.11.2013		(47)	02.10.2013	
(97)	13.06.2012		(97)	26.05.2011	
(51)	<i>B44C 5/04</i>	(2006.01)	(51)	<i>B01D 53/56</i>	(2006.01)
(96)	08.12.2010			<i>B01D 53/86</i>	(2006.01)
(96)	10194185.4			<i>C10B 21/10</i>	(2006.01)
(73)	Spanolux N.V. - Div. Balterio, 8710 Sint-Baafs-Vijve, BE			<i>C10B 43/10</i>	(2006.01)
(72)	Vermeulen, Bruno Paul Louis, 3680, Aldeneik-Maaseik, BE		(96)	26.10.2010	
(54)	Způsob výroby desky zahrnující vrstvu odolnou proti opotřebení		(96)	10773294.3	
(74)	Společná advokátní kancelář Všetečka Zelený Švorčík Kalenský a partneři, JUDr. Michal Havlík, Hálkova 2, Praha 2, 12000		(73)	ThyssenKrupp Uhde GmbH, 44141 Dortmund, DE	
			(72)	BRIX, Jörg, 45731 Waltrop, DE	
				HUHN, Friedrich, 40882 Ratingen, DE	
				KREBBER, Frank, 45130 Essen, DE	
			(54)	Způsob snižování obsahu oxidů dusíku v odpadním plynu koksárenské pece	
			(32)	102009053747	
			(31)	18.11.2009	
			(33)	DE	
			(86)	PCT/EP2010/066136	
			(87)	WO 2011/061042	
			(74)	Čermák a spol., JUDr. Karel Čermák, Elišky Peškové 15/735, Praha 5, 15000	
			(97)	EP 2507498	
			(47)	25.09.2013	
			(97)	09.06.2011	
			(51)	<i>F02M 25/07</i>	(2006.01)
				<i>F16K 31/04</i>	(2006.01)
				<i>F16K 41/00</i>	(2006.01)
			(96)	23.11.2010	
			(96)	10781694.4	
			(73)	Pierburg GmbH, 41460 Neuss, DE	
			(72)	KÖSTER, Andreas, 45149 Essen, DE	

- Dr. TÖNNESMANN, Andres, 52066 Aachen, DE
DISMON, Heinrich, 52538 Gangelt, DE
NOWAK, Martin, 51379 Leverkusen, DE
- (54) **Ventilové ústrojí pro spalovací motor**
(32) 102009056251
(31) 01.12.2009
(33) DE
(86) PCT/EP2010/068019
(87) WO 2011/067138
(74) Čermák a spol., JUDr. Karel Čermák, Elišky Peškové 15/735, Praha 5, 15000
-
- (97) **EP 2517983**
(47) 23.10.2013
(97) 31.10.2012
(51) **B65G 1/08** (2006.01)
B65G 47/26 (2006.01)
(96) 26.04.2011
(96) 11290201.0
(73) Interroll Holding AG, 6592 Sant' Antonino, CH
(72) Séjourné, Jérôme, 85530 La Bruffière, FR
(54) **Válečkový dopravník s oddělovačem nákladů**
(74) Čermák a spol., JUDr. Karel Čermák, Elišky Peškové 15/735, Praha 5, 15000
-
- (97) **EP 2529449**
(47) 25.09.2013
(97) 04.08.2011
(51) **H01R 4/02** (2006.01)
H01R 4/18 (2006.01)
H01R 4/28 (2006.01)
H01R 4/70 (2006.01)
(96) 26.10.2010
(96) 10773040.0
(73) Auto-Kabel Management GmbH, 79688 Hausen I.W., DE
(72) MARTENS, Sebastian, 47638 Straelen, DE
SCHLOMS, Martin, 52070 Aachen, DE
LIETZ, Franz-Josef, 46049 Oberhausen-Lirich, DE
(54) **Kabelová koncovka s vytvarováním ve tvaru misky a upevňovací zařízení**
(32) 102010005841
(31) 26.01.2010
(33) DE
(86) PCT/EP2010/066097
(87) WO 2011/091873
(74) Čermák a spol., JUDr. Karel Čermák, Elišky Peškové 15/735, Praha 5, 15000
-
- (97) **EP 2530074**
(47) 23.10.2013
(97) 05.12.2012
(51) **C07D 201/02** (2006.01)
C08G 69/16 (2006.01)
(96) 30.05.2011
(96) 11168080.7
(73) Rhein Chemie Rheinau GmbH, 68219 Mannheim, DE
(72) Laufer, Wilhelm, Dr., 67158 Ellerstadt, DE
Bechem, Benjamin, Dr., 68165 Mannheim, DE
Palzer, Andre, 68782 Brühl, DE
(54) **Nová kompozice pro výrobu litých polyamidů**
(74) Společná advokátní kancelář Všetečka Zelený Švorčík Kalenský a partneři, JUDr. Michal Havlík, Hálkova 2, Praha 2, 12000
-
- (97) **EP 2531501**
(47) 20.11.2013
(97) 11.08.2011
(51) **C07D 471/04** (2006.01)
A61K 31/437 (2006.01)
A61P 3/10 (2006.01)
(96) 21.01.2011
(96) 11701347.4
(73) Takeda Pharmaceutical Company Limited, Osaka-shi, Osaka 541-0045, JP
(72) CHANG, Edcon, San Diego, California 92121, US
(54) **Inhibitory kinázy 1 regulující signalizaci apoptózy**
(32) 300869 P
(31) 03.02.2010
(33) US
(86) PCT/US2011/022137
(87) WO 2011/097079
(74) Traplová Hakr Kubát, advokátní a patentová kancelář, Ing. Eduard Hakr, Přístavní 24, Praha 7, 17000
-
- (97) **EP 2563374**
(47) 13.11.2013
(97) 12.01.2012
(51) **A61K 31/765** (2006.01)
A61P 31/22 (2006.01)
(96) 08.07.2011
(96) 11754919.6
(73) Devirex AG, 6318 Walchwil, CH
(72) VITINS, Peter, CH-5452 Oberohdorf, CH
LANGENAUER, Marcel, CH-4712 Laupersdorf, CH
SCHERER, Paul, Martin, CH-6318 Walchwil, CH
(54) **Polyethylen glykolové prostředky pro potlačení relapsu herpes labialis, herpes genitalis a herpes zoster**
(32) 362329 P
(31) 08.07.2010
(33) US
(86) PCT/IB2011/001919
(87) WO 2012/004669
(74) KOREJZOVA & SPOL., v.o.s., JUDr. Petra Korejzová, Korunní 810/104 E, Praha 10, 10100
-
- (97) **EP 2583599**
(47) 18.12.2013
(97) 24.04.2013
(51) **A47J 39/00** (2006.01)
F24C 7/08 (2006.01)
A47J 27/14 (2006.01)
(96) 19.10.2012
(96) 12189358.0
(73) MKN Maschinenfabrik Kurt Neubauer GmbH & Co. KG, 38300 Wolfenbüttel, DE
(72) Socher, Michael, Dipl.-Ing. (FH), 47249 Duisburg, DE
Ruhe, Dirk, Dipl.-Ing. (FH), 38667 Bad Harzburg, DE
Helm, Peter, Dipl.-Ing., 38304 Wolfenbüttel, DE
(54) **Způsob automatického plnění přístroje na vaření a přístroj na vaření k tomuto účelu**
(32) 102011116271, 102011116272
(31) 19.10.2011, 19.10.2011
(33) DE, DE
(74) Rott, Růžička & Guttman Patentové, známkové a advokátní kanceláře, Ing. Jiří Andera, Vinohradská 37, Praha 2, 12000

Zveřejněné opravené překlady evropských patentových spisů

U následujících udělených evropských patentů s účinky pro Českou republiku byl majitelem předložen opravený překlad patentového spisu do českého jazyka (§35d odst. 2 zákona č. 527/1990 Sb., v platném znění).

Datem zveřejnění opraveného překladu evropského patentového spisu je datum publikace tohoto Věstníku.

(97) EP 2123497

Zveřejněné překlady pozměněného, nebo omezeného znění evropských patentových spisů

U následujících udělených evropských patentů s účinky pro Českou republiku byl majitelem předložen opravený překlad patentového spisu do českého jazyka (§ 35d odst. 2 zákona č. 527/1990 Sb., v platném znění).

Datem zveřejnění opraveného překladu evropského patentového spisu je datum publikace tohoto Věstníku.

(97) EP 1334843

(97) EP 1456444

Evropské patenty zrušené Evropským patentovým úřadem

Následující evropské patenty udělené Evropským patentovým úřadem s účinky pro Českou republiku byly zrušeny Evropským patentovým úřadem podle článku 102 Úmluvy o udělování evropských patentů (§ 35f odst. 2 zákona č. 527/1990 Sb., v platném znění).

(97) EP 1407091

(97) EP 1685105

MM4A

Zánik evropských patentů nezaplacením poplatků za udržování platnosti patentu

Následující evropské patenty udělené Evropským patentovým úřadem s účinky pro Českou republiku zanikly pro nezaplacení poplatků za udržování platnosti patentu (§ 22 písm. b) zákona č. 527/1990 Sb., v platném znění).

(97) EP 1284320

(97) EP 1527043

(97) EP 1657975

(97) EP 1886796

(97) EP 1284322

(97) EP 1529080

(97) EP 1663191

(97) EP 1915283

(97) EP 1287818

(97) EP 1532098

(97) EP 1752235

(97) EP 1916176

(97) EP 1287819

(97) EP 1532591

(97) EP 1754519

(97) EP 1924382

(97) EP 1403017

(97) EP 1534558

(97) EP 1754605

(97) EP 1949893

(97) EP 1417200

(97) EP 1534667

(97) EP 1776495

(97) EP 2025967

(97) EP 1419943

(97) EP 1543039

(97) EP 1778613

(97) EP 2049153

(97) EP 1421120

(97) EP 1549478

(97) EP 1781296

(97) EP 2050570

(97) EP 1423126

(97) EP 1640250

(97) EP 1784266

(97) EP 2057011

(97) EP 1424249

(97) EP 1653912

(97) EP 1786472

(97) EP 2173868

(97) EP 1428300

(97) EP 1654253

(97) EP 1786707

(97) EP 2178955

(97) EP 1506930

(97) EP 1656423

(97) EP 1798044

(97) EP 2178956

PD4A

Převod práv a ostatní změny majitelů evropských patentů

(97) EP 1599330

(73) ISP Technology AG, 9450 Altstätten, CH

(97) EP 1800977

(73) The Korea Development Bank, Seoul 150-973, KR

(97) EP 1608753

(73) Nogra Pharma Limited, Dublin 2, IE

(97) EP 1800978

(73) The Korea Development Bank, Seoul 150-973, KR

(97) EP 1649874

(73) Heraeus Medical GmbH, 61273 Wehrheim, DE

(97) EP 1820496

(73) Heraeus Medical GmbH, 61273 Wehrheim, DE

(97) EP 1671661

(73) Heraeus Medical GmbH, 61273 Wehrheim, DE

(97) EP 1842788

(73) The Korea Development Bank, Seoul 150-973, KR

(97) EP 1700070

(73) Applied Design and Engineering Limited, Suffolk NR33 7NL, GB

(97) EP 1853812

(73) BORGWARNER EMISSIONS SYSTEMS SPAIN, S.L.U., 36315 Vigo, Pontevedra, ES

(97) EP 1729894

(73) P2I Ltd, Abingdon, Oxfordshire OX14 4A, GB

(97) EP 1859156

(73) BORGWARNER EMISSIONS SYSTEMS SPAIN, S.L.U., 36315 Vigo, Pontevedra, ES

(97) EP 1736179

(73) Heraeus Medical GmbH, 61273 Wehrheim, DE

(97) EP 1877520

(73) Elementa Group, Inc., Niagara-on-the-Lake, ON L0S 1J0, CA

(97) EP 1741455

(73) Heraeus Medical GmbH, 61273 Wehrheim, DE

(97) **EP 1880452**

(73) KIWA, spol. s r.o. "v reštrukturalizácii", 917 01 Tmava, SK

(97) **EP 1915253**

(73) Kronoplus Technical AG, 9052 Niederteufen, CH

(97) **EP 1957784**

(73) BORGWARNER EMISSIONS SYSTEMS SPAIN, S.L.U., 36315 Vigo, Pontevedra, ES

(97) **EP 1964581**

(73) Heraeus Medical GmbH, 61273 Wehrheim, DE

(97) **EP 1995130**

(73) The Korea Development Bank, Seoul 150-973, KR

(97) **EP 2075007**

(73) Araclón Biotech, S. L., 50009 Zaragoza (Zaragoza), ES

(97) **EP 2154966**

(73) The Research Foundation for the State University Of New York, Albany, 12201-0009, NY, US

(97) **EP 2183693**

(73) The Chinese University Of Hong Kong, Hong Kong, CN

(97) **EP 2229263**

(73) Stora Enso Oyj, 00101 Helsinki, FI

(97) **EP 2229263**

(73) Stora Enso Wood Products Oy Ltd, 00101 Helsinki, FI

(97) **EP 2239001**

(73) ARVEN ILAC SANAYI VE TICARET A.S., Istinye, Istanbul 34460, TR

(97) **EP 2239002**

(73) ARVEN ILAC SANAYI VE TICARET A.S., Istinye, Istanbul 34460, TR

(97) **EP 2356996**

(73) Araclón Biotech, S. L., 50009 Zaragoza (Zaragoza), ES

FG1K

Zapsané užité vzory - přehled podle čísel zápisu

V období uzávěrky tohoto čísla Věstníku zapsal Úřad průmyslového vlastnictví tyto užité vzory.

26470	<i>E 04 F 13/02</i>	(2006.01)	26480	<i>C 04 B 22/06</i>	(2006.01)	26490	<i>B 32 B 27/28</i>	(2006.01)
26471	<i>E 04 F 13/07</i>	(2006.01)	26481	<i>F 04 B 37/08</i>	(2006.01)	26491	<i>E 21 D 11/28</i>	(2006.01)
26472	<i>A 47 B 9/00</i>	(2006.01)	26482	<i>B 01 J 27/051</i>	(2006.01)	26492	<i>E 21 D 11/28</i>	(2006.01)
26473	<i>G 01 D 3/032</i>	(2006.01)	26483	<i>H 04 L 12/28</i>	(2006.01)	26493	<i>E 21 D 11/28</i>	(2006.01)
26474	<i>F 17 C 1/00</i>	(2006.01)	26484	<i>E 01 B 7/00</i>	(2006.01)	26494	<i>A 61 K 38/06</i>	(2006.01)
26475	<i>A 01 M 23/26</i>	(2006.01)	26485	<i>E 01 B 7/00</i>	(2006.01)	26495	<i>A 61 K 38/06</i>	(2006.01)
26476	<i>F 24 D 17/02</i>	(2006.01)	26486	<i>E 01 B 7/00</i>	(2006.01)	26496	<i>E 04 C 2/04</i>	(2006.01)
26477	<i>B 61 L 29/28</i>	(2006.01)	26487	<i>E 01 B 7/00</i>	(2006.01)	26497	<i>C 11 D 9/02</i>	(2006.01)
26478	<i>G 06 Q 30/02</i>	(2012.01)	26488	<i>E 01 B 7/00</i>	(2006.01)	26498	<i>F 41 A 5/14</i>	(2006.01)
26479	<i>A 47 J 42/38</i>	(2006.01)	26489	<i>B 82 Y 15/00</i>	(2011.01)			

FG1K

Zapsané užité vzory - řazené podle MPT

(51)	<i>A01M 23/26</i>	(2006.01)		<i>A61K 38/45</i>	(2006.01)
(11)	26475			<i>A61K 31/353</i>	(2006.01)
(21)	2013-28407			<i>A61K 31/4188</i>	(2006.01)
(22)	04.09.2013		(11)	26495	
(47)	17.02.2014		(21)	2013-28973	
(73)	Dvořák Miloslav, Dolní Třebonín, CZ		(22)	19.12.2013	
(72)	Dvořák Miloslav, Dolní Třebonín, CZ		(47)	17.02.2014	
(54)	Past na hlodavce		(73)	C2P s. r. o., Chlumeck nad Cidlinou, CZ	
			(72)	Hromádka Róbert MUDr., Hradec Králové, CZ	
				Šandriková Viera Mgr., 04001 Košice, SK	
				Hromádka Peter MUDr., Liberec, CZ	
				Beran Miloš Ing., Praha, CZ	
				Urban Marian Ing., Praha, CZ	
			(54)	Suchá hydrogelová pěna	
			(74)	Jan Brykner, Resslova 741, Hradec Králové, 50002	
(51)	<i>A47B 9/00</i>	(2006.01)	(51)	<i>B01J 27/051</i>	(2006.01)
(11)	26472			<i>C10G 49/02</i>	(2006.01)
(21)	2013-28154			<i>G01N 7/18</i>	(2006.01)
(22)	02.07.2013		(11)	26482	
(47)	17.02.2014		(21)	2013-28656	
(73)	HON - KOVO s.r.o., Praha, CZ		(22)	22.10.2013	
(72)	Hon Václav, Skřipov, CZ		(47)	17.02.2014	
	Soldán Jaroslav, Lomnice, CZ		(73)	Výzkumný ústav anorganické chemie, a. s., Ústí nad Labem, CZ	
(54)	Konstrukce výškově stavitelného stolu		(72)	Zbuzek Michal Ing., Horní Jiřetín, CZ	
(74)	INPARTNERS GROUP, Ing. Dušan Kendereški, Lidická 51, Brno, 60200			Kubička David Ing., Litvínov, CZ	
				Černý Radek Ing., Most, CZ	
			(54)	Zařízení pro zrychlené testování dlouhodobé aktivity hydrodesulfuračních katalyzátorů	
			(74)	Mgr. Ing. Stanislav Babický, Budovatelů 2407, Most, 43401	
(51)	<i>A47J 42/38</i>	(2006.01)	(51)	<i>B32B 27/28</i>	(2006.01)
(11)	26479			<i>B32B 27/36</i>	(2006.01)
(21)	2013-28568			<i>B32B 17/02</i>	(2006.01)
(22)	03.10.2013			<i>B60J 5/00</i>	(2006.01)
(47)	17.02.2014			<i>E05B 3/00</i>	(2006.01)
(73)	ETA a.s., Praha - Braník, CZ		(11)	26490	
(72)	Klofát Petr, Proseč, CZ		(21)	2013-28789	
(54)	Naváděč máku horizontálního makomlýnku		(22)	19.11.2013	
(74)	Ing. Jarmila Javoříková, Křiby 4904, Zlín, 76005		(47)	17.02.2014	
			(73)	Magna Exteriors & Interiors (Bohemia) s.r.o., Liberec, CZ	
			(72)	Šoltys Radek, Kopidlno, CZ	
				Soukup Břetislav Ing., Liberec, CZ	
			(54)	Vnitřní klika dveří motorového vozidla	
			(74)	Ing. Vladimír Belfin, patentový zástupce, Ing. Vladimír Belfin, P.O.BOX 117, Kladno, 27280	
(51)	<i>A61K 38/06</i>	(2006.01)	(51)	<i>B61L 29/28</i>	(2006.01)
	<i>A61K 9/12</i>	(2006.01)		<i>B61L 29/24</i>	(2006.01)
	<i>A61K 9/19</i>	(2006.01)		<i>B61L 29/00</i>	(2006.01)
	<i>A61K 47/42</i>	(2006.01)	(11)	26477	
	<i>A61K 31/353</i>	(2006.01)	(21)	2013-28509	
	<i>A61K 31/4188</i>	(2006.01)	(22)	23.09.2013	
(11)	26494		(47)	17.02.2014	
(21)	2013-28969				
(22)	19.12.2013				
(47)	17.02.2014				
(73)	C2P s.r.o., Chlumeck nad Cidlinou, CZ				
(72)	Hromádka Róbert MUDr., Hradec Králové, CZ				
	Šandriková Viera Mgr., Košice, SK				
	Hromádka Peter MUDr., Liberec, CZ				
	Beran Miloš Ing., Praha, CZ				
	Urban Marian Ing., Praha, CZ				
(54)	Suchá hydrogelová pěna				
(74)	Jan Brykner, Resslova 741, Hradec Králové, 50002				
(51)	<i>A61K 38/06</i>	(2006.01)			
	<i>A61K 9/12</i>	(2006.01)			
	<i>A61K 9/19</i>	(2006.01)			
	<i>A61K 47/42</i>	(2006.01)			

- (73) Centrum dopravního výzkumu, v.v.i., Brno, CZ
Trakce, a.s., Ostrava, CZ
- (72) Soural Tomáš Ing., Sobotín, CZ
Krenželok Tomáš Ing., Šilheřovice, CZ
Tučka Pavel Ing., Brno, CZ
Skládaný Pavel Ing., Modřice, CZ
Bidovský Miroslav Ing., Humenné, SK
- (54) **Rozhraní pro bezpečné vyvedení stavového binárního signálu z přejezdového zabezpečovacího zařízení**
- (74) KANIA, SEDLÁK, SMOLA Patentová a známková kancelář, Ing. František Kania, Mendlovo náměstí 1a, Brno, 60300
-
- (51) **B82Y 15/00** (2011.01)
H01Q 9/04 (2006.01)
- (11) 26489
(21) **2013-28741**
(22) 08.11.2013
(47) 17.02.2014
- (73) Univerzita Tomáše Bati ve Zlíně, Zlín, CZ
(72) Olejník Robert Ing., Zlín, CZ
Matyáš Jiří Ing., Petrov u Hodonína, CZ
Slobodian Petr doc. Ing., Zlín, CZ
Vlček Karel prof. Ing., Zlín, CZ
- (54) **Mikrovlnná anténa s integrovanou funkcí senzoru organických par**
- (74) UTB ve Zlíně, Univerzitní institut, Ing. Jan Görig, Nám. T. G. Masaryka 5555, Zlín, 76001
-
- (51) **C04B 22/06** (2006.01)
C04B 14/06 (2006.01)
C04B 28/22 (2006.01)
- (11) 26480
(21) **2013-28640**
(22) 21.10.2013
(47) 17.02.2014
- (73) Vysoké učení technické v Brně, Brno, CZ
PRECHEZA a.s., Přerov - Město, CZ
PREFA BRNO a.s., Brno, CZ
- (72) Hela Rudolf Prof. Ing., Brno - Líšeň, CZ
Přikryl Jan Ing., Napajedla, CZ
Holák Michal Ing., Brno, CZ
- (54) **Kompozice fotokatalyticky aktivního nástřikového systému**
- (74) INPROCHES Patentová a známková kancelář, Mgr. Alžběta Jurtíková, Mezírka 1, Brno, 60200
-
- (51) **C11D 9/02** (2006.01)
C11D 9/10 (2006.01)
- (11) 26497
(21) **2013-28990**
(22) 16.02.2011
(47) 17.02.2014
- (73) Petrlík Oldřich Ing., Aš, CZ
(72) Petrlík Oldřich Ing., Aš, CZ
- (54) **Prací prostředek**
-
- (51) **E01B 7/00** (2006.01)
E01B 7/22 (2006.01)
E01B 26/00 (2006.01)
E01B 2/00 (2006.01)
- (11) 26484
(21) **2013-28679**
(22) 29.10.2013
(47) 17.02.2014
- (73) Vysoké učení technické v Brně, Brno, CZ
(72) Hruzíková Miroslava Ing., Zátor - Loučky, CZ
Plášek Otto Doc. Ing., Brno - Ponava, CZ
- (54) **Uspořádání podpražcových podložek u železničních výhybek tvaru 1:18,5-1200-I s přechodovou oblastí ve výhybce**
-
- (51) **E01B 7/00** (2006.01)
E01B 7/22 (2006.01)
E01B 26/00 (2006.01)
E01B 2/00 (2006.01)
- (11) 26485
(21) **2013-28680**
(22) 29.10.2013
(47) 17.02.2014
- (73) Vysoké učení technické v Brně, Brno, CZ
(72) Hruzíková Miroslava Ing., Zátor - Loučky, CZ
Plášek Otto Doc. Ing., Brno - Ponava, CZ
- (54) **Uspořádání podpražcových podložek u železničních výhybek tvaru 1:14-760 s přechodovou oblastí ve výhybce**
-
- (51) **E01B 7/00** (2006.01)
E01B 7/22 (2006.01)
E01B 26/00 (2006.01)
E01B 2/00 (2006.01)
- (11) 26486
(21) **2013-28681**
(22) 29.10.2013
(47) 17.02.2014
- (73) Vysoké učení technické v Brně, Brno, CZ
(72) Hruzíková Miroslava Ing., Zátor - Loučky, CZ
Plášek Otto Doc. Ing., Brno - Ponava, CZ
- (54) **Uspořádání podpražcových podložek u železničních výhybek tvaru 1:12-500-I s přechodovou oblastí před žlabovými pražci**
-
- (51) **E01B 7/00** (2006.01)
E01B 7/22 (2006.01)
E01B 26/00 (2006.01)
E01B 2/00 (2006.01)
- (11) 26487
(21) **2013-28682**
(22) 29.10.2013
(47) 17.02.2014
- (73) Vysoké učení technické v Brně, Brno, CZ
(72) Hruzíková Miroslava Ing., Zátor - Loučky, CZ
Plášek Otto Doc. Ing., Brno - Ponava, CZ
- (54) **Uspořádání podpražcových podložek tvaru 1:18,5-1200-I s přechodovou oblastí před žlabovými pražci**
-
- (51) **E01B 7/00** (2006.01)
E01B 7/22 (2006.01)
E01B 26/00 (2006.01)
E01B 2/00 (2006.01)
- (11) 26488
(21) **2013-28683**
(22) 29.10.2013
(47) 17.02.2014
- (73) Vysoké učení technické v Brně, Brno, CZ
(72) Hruzíková Miroslava Ing., Zátor - Loučky, CZ
Plášek Otto Doc. Ing., Brno - Ponava, CZ
- (54) **Uspořádání podpražcových podložek u železničních výhybek tvaru 1:14-760 s přechodovou oblastí před žlabovými pražci**
-
- (51) **E04C 2/04** (2006.01)
E04C 2/26 (2006.01)
E04B 9/04 (2006.01)
- (11) 26496
(21) **2013-28985**
(22) 19.12.2013
(47) 17.02.2014
- (73) České vysoké učení technické v Praze - fakulta stavební, Praha, CZ
(72) Fiala Ctislav Ing., Praha - Stodůlky, CZ
Hájek Petr prof. Ing., Praha - Hostivař, CZ
Novotná Magdaléna Ing., Praha, CZ
Volf Martin Ing., Praha, CZ
Hodková Julie Ing., Praha, CZ
Pavlu Tereza Ing., Libštát, CZ
- (54) **Prefabrikovaná vylehčující vložka do stropních konstrukcí**
- (74) Ing. Hana Dušková, Na Kočově 180, Chotutice, 28103
-
- (51) **E04F 13/02** (2006.01)
E04F 21/02 (2006.01)
E04F 21/04 (2006.01)
- (11) 26470
(21) **2013-27917**
(22) 14.05.2013
(47) 17.02.2014
- (32) 14.05.2012
(31) PUV50045-2012
(33) SK
(73) Saint-Gobain Construction Products, s.r.o., Bratislava, SK

- (72) Greguš Martin Ing., Bratislava, SK
(54) **Stavební povrch s imitací a pomůcka pro vytvoření stavebního povrchu s imitací**
(74) Ing. Róbert Porubčan, Puškinova 19, Ivanka pri Dunaji
-
- (51) **E04F 13/07** (2006.01)
E04F 13/072 (2006.01)
E04F 13/18 (2006.01)
(11) 26471
(21) **2013-28097**
(22) 21.06.2013
(47) 17.02.2014
(73) Velc Tomáš, Kladno, CZ
(72) Velc Tomáš, Kladno, CZ
(54) **Termoizolační a akustickoizolační obklad stěn**
(74) Karel Čálek, patentový zástupce, Nad Palatou 12/2657, Praha, 15000
-
- (51) **E2ID 11/28** (2006.01)
E2ID 11/18 (2006.01)
(11) 26491
(21) **2013-28911**
(22) 11.12.2013
(47) 17.02.2014
(73) ACTRAD, s.r.o., Frýdek-Místek, CZ
(72) Čiščoň Augustin, Frýdek-Místek, CZ
(54) **Trubková tvarovaná rozpínka důlní obloukové výztuže**
(74) Ing. Josef Bocek, Dělnická 19/1168, Havířov- Město, 73601
-
- (51) **E2ID 11/28** (2006.01)
E2ID 11/18 (2006.01)
(11) 26492
(21) **2013-28912**
(22) 11.12.2013
(47) 17.02.2014
(73) MARKAGRO s.r.o., Frýdek-Místek, CZ
(72) Marek Kazimír Dr., Janovice, CZ
(54) **Rozpínka důlní trubková**
(74) Ing. Josef Bocek, Dělnická 19/1168, Havířov- Město, 73601
-
- (51) **E2ID 11/28** (2006.01)
E2ID 11/18 (2006.01)
(11) 26493
(21) **2013-28941**
(22) 16.12.2013
(47) 17.02.2014
(73) ACTRAD s.r.o., Frýdek-Místek, CZ
(72) Čiščoň Augustin, Frýdek-Místek, CZ
(54) **Trubková tvarovaná rozpínka důlní obloukové výztuže**
(74) Josef Bocek, Dělnická 19/1168, Havířov- Město, 73601
-
- (51) **F04B 37/08** (2006.01)
(11) 26481
(21) **2013-28648**
(22) 21.10.2013
(47) 17.02.2014
(73) LAVAT a.s., Radim, CZ
(72) Svoboda Oldřich Ing., Poděbrady, CZ
(54) **Kryogenní vývěva**
(74) APT, spol. s r.o., JUDr. Vratislav Jeništa, Poděbradská 470/62, Praha - Hloubětín, 19800
-
- (51) **F17C 1/00** (2006.01)
F17C 13/04 (2006.01)
(11) 26474
(21) **2013-28359**
(22) 25.08.2013
(47) 17.02.2014
(73) Tomšíček Jindřich, Bezno, CZ
(72) Tomšíček Jindřich, Bezno, CZ
(54) **Kompozitní láhev pro přepravu a skladování zejména LPG a zařízení pro její opravu**
(74) Ing. Václav Kratochvíl, Husníkova 2086/22, Praha, 15800
-
- (51) **F24D 17/02** (2006.01)
(11) 26476
(21) **2013-28464**
(22) 16.09.2013
(47) 17.02.2014
(73) NEPA spol. s r.o., Brno, CZ
SMART, spol. s r.o., Brno, CZ
(72) Jaroš Vlastimil Ing., Brno, CZ
Sedmík Vladimír Ing., Brno, CZ
(54) **Systém řízeného přenosu tepla**
(74) Pavel Reichel a kol., Ing. Pavel Reichel, Lopatecká 14, Praha, 14700
-
- (51) **F41A 5/14** (2006.01)
F41A 21/48 (2006.01)
F41A 21/12 (2006.01)
(11) 26498
(21) **2014-29108**
(22) 21.01.2014
(47) 17.02.2014
(73) ANTREG, a.s., Vyškov, CZ
(72) Suchomel Svatoslav Ing., Drnovice, CZ
(54) **Uspořádání hlavně zbraně s pohyblivou nábojovou komorou**
-
- (51) **G01D 3/032** (2006.01)
G01R 29/027 (2006.01)
(11) 26473
(21) **2013-28326**
(22) 15.08.2013
(47) 17.02.2014
(73) Vysoké učení technické v Brně, Fakulta strojního inženýrství, Brno, CZ
VÚJE Česká republika s.r.o., Dukovany, CZ
(72) Matoušek Radomil Doc. Ing., Brno, CZ
Prečan Jaroslav Ing., Třebíč, CZ
Nehněvský Jiří Ing., Třebíč, CZ
(54) **Inteligentní měřicí kanál (IMK)**
(74) Karel Voda, patentový zástupce, Bolzanova 13, Brno, 61800
-
- (51) **G06Q 30/02** (2012.01)
G06Q 90/00 (2006.01)
(11) 26478
(21) **2013-28562**
(22) 01.10.2013
(47) 17.02.2014
(73) Studený Robert, Praha, CZ
Hejnic Vladan, Horoušany, CZ
(72) Studený Robert, Praha, CZ
Hejnic Vladan, Horoušany, CZ
(54) **Systém pro poskytování obchodních informací**
(74) Mgr. Klára Studená, advokátní a patentová kancelář, Mgr. Klára Studená, Na Poříčí 12, Praha, 11000
-
- (51) **H04L 12/28** (2006.01)
H04L 27/00 (2006.01)
H04L 29/12 (2006.01)
(11) 26483
(21) **2013-28678**
(22) 29.10.2013
(47) 17.02.2014
(73) České vysoké učení technické v Praze, Fakulta biomedicínského inženýrství, Kladno, CZ
(72) Kliment Radim Ing., Praha - Modřany, CZ
Hána Karel Ing., Říčany u Prahy, CZ
Smrčka Pavel Ing., Praha, CZ
Kašpar Jan Ing., Jičín, CZ
Mužík Jan Ing., Praha, CZ
Tyšler Milan doc. Ing., Bratislava, SK
Fiala Radek Ing., Chotěboř, CZ
(54) **Systém pro šifrovanou komunikaci s mobilními biotelemetrickými jednotkami v reálném čase.**
(74) Ing. Václav Kratochvíl, Husníkova 2086/22, Praha, 15800

Seznam majitelů zapsaných užitéch vzorů

(73)	(11)	(51)	(73)	(11)	(51)
ACTRAD, s.r.o., Frýdek-Místek, CZ	26491	E 21 D 11/28	Trakce, a.s., Ostrava, CZ	26477	B 61 L 29/28
ACTRAD s.r.o., Frýdek-Místek, CZ	26493	E 21 D 11/28	Univerzita Tomáše Bati ve Zlíně, Zlín, CZ	26489	B 82 Y 15/00
ANTREG, a.s., Vyškov, CZ	26498	F 41 A 5/14	VÚJE Česká republika s.r.o., Dukovany, CZ	26473	G 01 D 3/032
Centrum dopravního výzkumu, v.v.i., Brno, CZ	26477	B 61 L 29/28	Vysoké učení technické v Brně, Brno, CZ	26480	C 04 B 22/06
C2P s. r. o., Chlumeck nad Cidlinou, CZ	26495	A 61 K 38/06	Vysoké učení technické v Brně, Brno, CZ	26484	E 01 B 7/00
C2P s.r.o., Chlumeck nad Cidlinou, CZ	26494	A 61 K 38/06	Vysoké učení technické v Brně, Brno, CZ	26485	E 01 B 7/00
České vysoké učení technické v Praze - fakulta stavební, Praha, CZ	26496	E 04 C 2/04	Vysoké učení technické v Brně, Brno, CZ	26486	E 01 B 7/00
České vysoké učení technické v Praze, Fakulta biomedicínského inženýrství, Kladno, CZ	26483	H 04 L 12/28	Vysoké učení technické v Brně, Brno, CZ	26487	E 01 B 7/00
ETA a.s., Praha - Braník, CZ	26479	A 47 J 42/38	Vysoké učení technické v Brně, Brno, CZ	26488	E 01 B 7/00
HON - KOVO s.r.o., Praha, CZ	26472	A 47 B 9/00	Vysoké učení technické v Brně, Fakulta strojního inženýrství, Brno, CZ	26473	G 01 D 3/032
LAVAT a.s., Radim, CZ	26481	F 04 B 37/08	Výzkumný ústav anorganické chemie, a. s., Ústí nad Labem, CZ	26482	B 01 J 27/051
Magna Exteriors & Interiors (Bohemia) s.r.o., Liberec, CZ	26490	B 32 B 27/28	Dvořák Miloslav, Dolní Třebonín, CZ	26475	A 01 M 23/26
MARKAGRO s.r.o., Frýdek-Místek, CZ	26492	E 21 D 11/28	Hejnic Vladan, Horoušany, CZ	26478	G 06 Q 30/02
NEPA spol. s r.o., Brno, CZ	26476	F 24 D 17/02	Petrlik Oldřich Ing., Aš, CZ	26497	C 11 D 9/02
PRECHEZA a.s., Přerov - Město, CZ	26480	C 04 B 22/06	Studený Robert, Praha, CZ	26478	G 06 Q 30/02
PREFA BRNO a.s., Brno, CZ	26480	C 04 B 22/06	Tomšíček Jindřich, Bezno, CZ	26474	F 17 C 1/00
Saint-Gobain Construction Products, s.r.o., Bratislava, SK	26470	E 04 F 13/02	Velc Tomáš, Kladno, CZ	26471	E 04 F 13/07
SMART, spol. s r.o., Brno, CZ	26476	F 24 D 17/02			

FG4Q

Zapsané průmyslové vzory - přehled podle čísel zápisu

V období uzávěrky tohoto čísla Věstníku zapsal Úřad průmyslového vlastnictví tyto průmyslové vzory:

35910 12-16

35911 25-02

FG4Q

Zapsané průmyslové vzory - přehled podle tříd

- (51) **12-16**
- (11) 35910
- (21) 2012-39007
- (22) 03.04.2012
- (15) 12.02.2014
- (54) **Díly karoserie vozidla**
- (28) 17
- (73) SCANIA CV AB, Södertälje, SE
- (72) Nilsson Czornyj Ingrid, Enhörna, SE
Hansén Kristofer, Stocholm, SE
Dansk Karolina, Saltsjö Boo, SE
Petterson Johnny, Valla, SE
Persson Berit, Stockholm, SE
- (74) FISCHER & PARTNER Intellectual Property s.r.o., Michael Fischer, Na
Hrobci 294/5, Praha 2, 12800



1.4



1.5



1.1



1.2



1.3



1.6



1.7



2.1



2.2



2.3



2.4



2.5



2.6



2.7



3.1



3.2



3.3



3.4



3.5



3.6



3.7



4.1



4.2



4.3



4.4



4.5



4.6



4.7



5.1



5.2



5.3



5.4



5.5



5.6



5.7



6.1



6.2

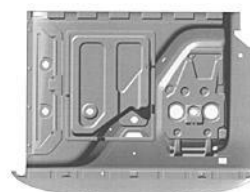

6.3



6.4



6.5



6.6



6.7



7.1



7.2



7.3



7.4



7.5



7.6



7.7



8.1



8.2



8.3



8.4



8.5



8.6



8.7



9.1

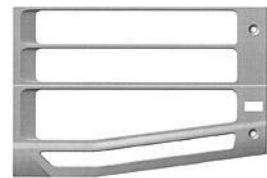

9.2

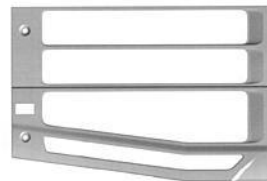

9.3



9.4



9.5

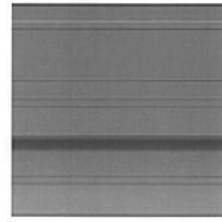

10.3



9.6



10.4



9.7



10.5



10.1

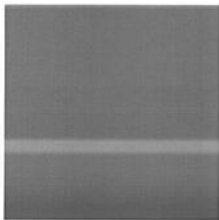

10.2



10.6



10.7



11.1



11.2



11.3



11.4



11.5



11.6



11.7



12.1



12.2



12.3



13.1



12.4



13.2



12.5



13.3



12.6



13.4



12.7



13.5



13.6



13.7



14.1



14.2



14.3

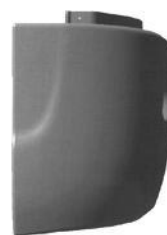

14.4



14.5



14.6



14.7



15.1



15.2



15.3



15.4



15.5



15.6



15.7



16.1



16.2



16.3



16.4



16.5



16.6



16.7



17.1



17.2



17.3



17.4



17.5



17.6



17.7

- (51) **25-02**
(11) 35911
(21) 2012-39119
(22) 09.07.2012
(15) 12.02.2014
(54) **Česle pro odlehčovací komory**
(28) 3
(73) PREFA KOMPOZITY, a.s., Brno, CZ
(72) Stryk Pavel Ing., Předklášteří, CZ
(74) Martin Kořistka, patentový zástupce *MORAVIAPATENT*, P.O.Box 20,
Brno, 62100

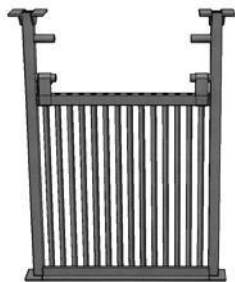

1.1

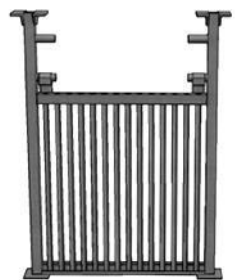

1.2



1.3



1.4

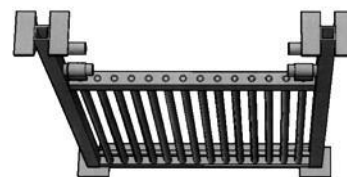

1.5



1.6



1.7

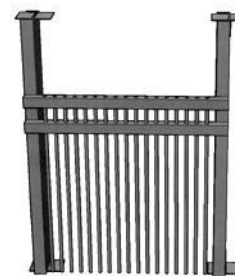

2.1

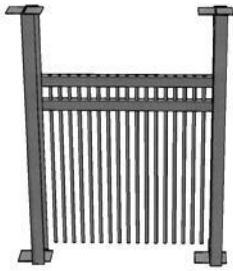

2.2

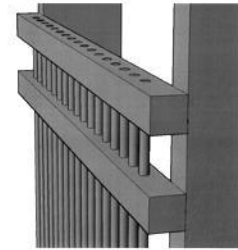

2.7

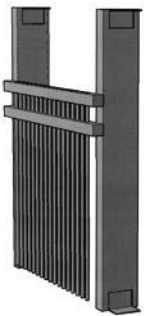

2.3

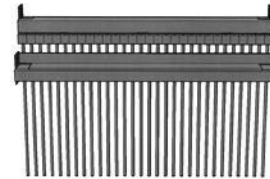

3.1



2.4

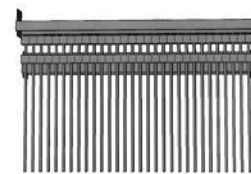

3.2



3.3



2.5



2.6

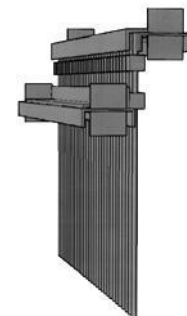

3.4

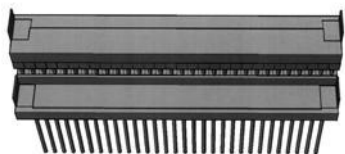

3.5



3.6

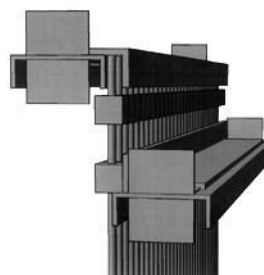

3.7

Seznam vlastníků zapsaných průmyslových vzorů

(73)	(11)	(51)
PREFA KOMPOZITY, a.s., Brno, CZ	35911	25-02
SCANIA CV AB, Södertälje, SE	35910	12-16

Úřední rozhodnutí a oznámení

MK4A, MK4F

Zánik patentů a autorských osvědčení uplynutím doby platnosti

(11)	(21)	Int.Cl/(51)	(11)	(21)	Int.Cl/(51)
284314	1994-312	8/A61K 38/08	286859	1995-2142	7/G01N 30/48
284890	1994-2555	6/B23C 5/20	290063	1994-345	8/A01N 43/10
285435	1995-2100	6/F16L 58/04	290562	1995-2048	7/A61K 31/565
285628	1995-1513	6/H01H 83/22	294325	1995-2050	7/A61K 31/565
285768	1998-974	8/A61K 38/08	296649	1995-2127	8/A61K 47/10

MM4A, MM4F

Zániky patentů a autorských osvědčení pro nezaplacení udržovacích poplatků

(11)	(21)	Int.Cl/(51)	(11)	(21)	Int.Cl/(51)
286243	1995-2054	8/B65F 5/00	291968	2000-491	7/C12N 9/12
287740	1996-2386	8/C07J 17/00	293041	1999-365	7/C07D 309/28
288795	1996-357	7/C12N 15/12	294507	1998-408	7/G06F 1/00
289167	1996-2359	8/A61K 31/137	295601	2001-543	7/A61K 31/18
289255	1995-2025	8/C08J 9/02	297126	1997-224	8/A61L 31/00
289985	1998-412	7/B60B 27/02	298189	2000-2550	8/E02D 29/02
290384	1998-2509	8/E01B 35/06	303018	2011-490	8/D03D 49/04
290517	1999-516	7/C07D 498/04	303138	2002-486	8/C07D 277/46
291542	1995-2059	8/F16F 1/37			

MK1K

Zániky užitných vzorů uplynutím doby platnosti

(11)	(21)	(51)	(11)	(21)	(51)		
14172	2004-15066	G06K 19/06	(2006.01)	20209	2009-21510	E06B 1/70	(2006.01)
14187	2004-15073	H02K 1/28	(2006.01)	20259	2009-21504	G01N 3/48	(2006.01)
14265	2004-15089	E04C 3/22	(2006.01)	20298	2009-21502	G01N 9/36	(2006.01)
14322	2004-15082	E04B 1/38	(2006.01)	20448	2009-21505	E06B 9/00	(2006.01)
20107	2009-21509	F24J 2/52	(2006.01)	21961	2010-23546	H04N 5/268	(2006.01)
20125	2009-21507	F24J 2/52	(2006.01)				

MK4Q

Zániky práva ze zapsaných průmyslových vzorů uplynutím doby ochrany

(11)	(21)	Int.Cl/(51)
31974	2003-34788	8/23-02

Zápisy licenčních smluv do patentového rejstříku pro nabyvatele

(11) 303804
(73) Výzkumný ústav pivovarský a sladařský, a.s., Praha 2, CZ
Nabyvatel: Žatecký pivovar, spol. s r.o., Žižkovo náměstí 81, Žatec,
43801, CZ

Druh licence: výlučná
Datum uzavření smlouvy: 09.05.2013
Datum zápisu smlouvy: 18.02.2014

Zápis licenčních smluv do rejstříku průmyslových vzorů pro nabyvatele

(11) 32133
(73) Česká republika - Ministerstvo obrany, Praha 6, CZ
Nabyvatel: KOUTNÝ spol. s r. o., Okružní 4200, Prostějov, 79601, CZ

Druh licence: nevýlučná
Datum uzavření smlouvy: 20.12.2013
Datum zápisu smlouvy: 13.02.2014

ND1K

První prodloužení doby platnosti užitých vzorů

- | | | | |
|--|-----------|--|-----------|
| (51) C01G 15/00 | (2006.01) | (51) F16K 31/52 | (2006.01) |
| C01B 33/40 | (2006.01) | F16K 31/524 | (2006.01) |
| B01D 15/00 | (2006.01) | F16K 1/32 | (2006.01) |
| B09C 1/00 | (2006.01) | F16K 1/30 | (2006.01) |
| (11) 20752 | | F16K 1/00 | (2006.01) |
| (21) 2010-22329 | | (11) 20876 | |
| (22) 25.02.2010 | | (21) 2010-22449 | |
| (73) VYSOKÁ ŠKOLA BÁŇSKÁ - TECHNICKÁ UNIVERZITA | | (22) 23.03.2010 | |
| OSTRAVA, Ostrava - Poruba, CZ | | (73) BUPOSPOL, armaturka Koukol, spol. s r.o., České Budějovice, CZ | |
| (54) Sorbent iontů thalia z vodných roztoků | | (54) Omezovací ventil | |
| (51) E05B 21/06 | (2006.01) | (51) B65D 47/04 | (2006.01) |
| E05B 27/00 | (2006.01) | B65D 47/20 | (2006.01) |
| E05B 29/00 | (2006.01) | B65D 53/00 | (2006.01) |
| E05B 31/00 | (2006.01) | B65D 90/54 | (2006.01) |
| E05B 35/00 | (2006.01) | (11) 20899 | |
| E05B 65/00 | (2006.01) | (21) 2010-22575 | |
| E05B 63/00 | (2006.01) | (22) 15.04.2010 | |
| (11) 20771 | | (73) BUPOSPOL, armaturka Koukol, spol. s r.o., České Budějovice, CZ | |
| (21) 2010-22361 | | (54) Uzavírací klapka zásobníku kapaliny | |
| (22) 02.03.2010 | | (51) A21B 3/00 | (2006.01) |
| (73) Fráz Petr Bc., Zvole u Prahy, CZ | | (11) 20987 | |
| (54) Zámková souprava, zejména pro uzamykání skříní rozvodných soustav | | (21) 2010-22582 | |
| (51) A01K 39/014 | (2006.01) | (22) 16.04.2010 | |
| (11) 20797 | | (73) SKLÁŘSKÉ STROJE ZNOJMO, s.r.o., Znojmo - Přímětice, CZ | |
| (21) 2010-22394 | | (54) Spoj částí topného kanálu pekařské pece | |
| (22) 08.03.2010 | | (51) F16L 21/08 | (2006.01) |
| (73) Výzkumný ústav živočišné výroby, v. v. i., Praha, CZ | | (11) 21033 | |
| (54) Žlabové krmítko pro hrabavou drůbež | | (21) 2010-22708 | |
| (51) A01K 31/04 | (2006.01) | (22) 13.05.2010 | |
| (11) 20798 | | (73) BUPOSPOL, armaturka Koukol, spol. s r.o., České Budějovice, CZ | |
| (21) 2010-22395 | | (54) Trubková spojka | |
| (22) 08.03.2010 | | (51) G09B 29/00 | (2006.01) |
| (73) Výzkumný ústav živočišné výroby, v. v. i., Praha, CZ | | G09B 29/02 | (2006.01) |
| (54) Podlahový rošt pro hrabavou drůbež mladších věkových kategorií | | D06P 1/00 | (2006.01) |
| (51) E21D 11/10 | (2006.01) | (11) 21109 | |
| (11) 20826 | | (21) 2010-22844 | |
| (21) 2010-22444 | | (22) 14.06.2010 | |
| (22) 22.03.2010 | | (73) Smékal Petr, Prostějov, CZ | |
| (73) Metrostav a.s., Praha 8, Libeň, CZ | | Smékalová Vlasta Mgr., Prostějov, CZ | |
| (54) Posuvné bednění dna tunelu | | (54) Mapa | |
| | | (51) B65D 85/86 | (2006.01) |
| | | B65D 85/90 | (2006.01) |
| | | G06F 21/04 | (2006.01) |
| | | (11) 21874 | |
| | | (21) 2010-22778 | |
| | | (22) 27.05.2010 | |
| | | (73) NYKLÍČEK a spol., s.r.o., Nové Město nad Metují, CZ | |
| | | (54) Prostředek pro ochranu dat elektronických bezkontaktních identifikátorů před jejich zneužitím | |

ND1K

Druhé prodloužení doby platnosti užitečných vzorů

(51) **C03B 1/00** (2006.01)
B02C 25/00 (2006.01)
(11) 17389
(21) 2007-18509
(22) 30.01.2007
(73) Klimeš Roman, České Budějovice, CZ
(54) Zařízení k recyklaci použitých autoskel

(51) **E02B 3/12** (2006.01)
E02B 3/04 (2006.01)
E02B 3/00 (2006.01)
(11) 17529
(21) 2007-18594
(22) 28.02.2007
(73) GUMOTEX, akciová společnost, Břeclav, CZ
(54) Protipovodňová zábrana

(51) **B21D 9/05** (2006.01)
B21D 9/00 (2006.01)
(11) 17442
(21) 2007-18577
(22) 22.02.2007
(73) MSV SYSTEMS CZ s. r. o., Liberec 11, CZ
(54) Zařízení k ohýbání trubek

ND4Q

Druhé obnovy doby ochrany průmyslových vzorů

(51) 12-08
(11) 32397
(21) 2004-35212
(22) 29.03.2004
(54) Automobil

(51) 23-02
(11) 32410
(21) 2004-35129
(22) 20.02.2004
(54) Umyvadlo

ND4Q

Čtvrté obnovy doby ochrany průmyslových vzorů

(51) 20-01
(11) 25447
(21) 1994-27280
(22) 04.03.1994
(54) Prodejní automat pro nápoje

PD4A

Převod práv a ostatní změny majitelů patentů

(11) 288262
(21) 1997-2857
(73) ELTODO, a. s., Praha 4, CZ

(11) 299540
(21) 2001-2170
(73) CHARVÁT CTS a.s., Poděbrady - Okřínek, CZ

(11) 288716
(21) 2000-1640
(73) ELTODO, a. s., Praha 4, CZ

(11) 299543
(21) 2001-2169
(73) CHARVÁT CTS a.s., Poděbrady - Okřínek, CZ

(11) 293299
(21) 1999-896
(73) CHARVÁT CTS a.s., Poděbrady - Okřínek, CZ

(11) 299575
(21) 2004-1250
(73) CHARVÁT CTS a.s., Poděbrady - Okřínek, CZ

(11) 293300
(21) 1999-895
(73) CHARVÁT CTS a.s., Poděbrady - Okřínek, CZ

(11) 299578
(21) 2001-2171
(73) CHARVÁT CTS a.s., Poděbrady - Okřínek, CZ

(11) 296244
(21) 1999-2596
(73) CHARVÁT CTS a.s., Poděbrady - Okřínek, CZ

(11) 304032
(21) 2012-441
(73) MARLENKA international s.r.o., Lískovec, Frýdek-Místek, CZ

PD1K

Převod práv a ostatní změny majitelů užitných vzorů

(11) 15564	(11) 24189
(21) 2005-16675	(21) 2012-26331
(73) MARLENKA international s.r.o., Lískovec, Frýdek-Místek, CZ	(73) MARLENKA international s.r.o., Lískovec, Frýdek-Místek, CZ
(11) 16761	(11) 24792
(21) 2006-17745	(21) 2012-25640
(73) ELTODO, a. s., Praha 4, CZ	(73) ELTODO, a. s., Praha 4, CZ
(11) 18164	(11) 25908
(21) 2007-19337	(21) 2013-27497
(73) CHARVÁT CTS a.s., Poděbrady - Okřínek, CZ	(73) Technická univerzita v Liberci, Ústav pro nanomateriály, pokročilé technologie a inovace, Liberec, I-Staré Město, CZ
(11) 20826	(11) 25934
(21) 2010-22444	(21) 2013-27714
(73) Metrostav a.s., Praha 8, Libeň, CZ	(73) ELTODO, a. s., Praha 4, CZ
(11) 22563	(11) 26180
(21) 2011-23868	(21) 2013-28247
(73) Dodávky automatizace, spol. s r.o., Ostrava - Vítkovice, CZ	(73) MARLENKA international s.r.o., Lískovec, Frýdek-Místek, CZ
(11) 22619	(11) 26337
(21) 2010-22148	(21) 2013-28764
(73) ELTODO, a. s., Praha 4, CZ	(73) KOMA MODULAR s.r.o., Vizovice, CZ

PD4Q

Převod práv a ostatní změny vlastníků průmyslových vzorů

(11) 29524	(11) 33774
(21) 1999-32035	(21) 2006-36758
(73) ELTODO, a. s., Praha 4, CZ	(73) ELTODO, a. s., Praha 4, CZ
(11) 33032	(11) 34028
(21) 2005-35919	(21) 2006-36803
(73) CHARVÁT CTS a.s., Poděbrady - Okřínek, CZ	(73) ELTODO, a. s., Praha 4, CZ
(11) 33033	(11) 34190
(21) 2005-35920	(21) 2007-37239
(73) CHARVÁT CTS a.s., Poděbrady - Okřínek, CZ	(73) CHARVÁT CTS a.s., Poděbrady - Okřínek, CZ
(11) 33034	(11) 34191
(21) 2005-35921	(21) 2007-37240
(73) CHARVÁT CTS a.s., Poděbrady - Okřínek, CZ	(73) CHARVÁT CTS a.s., Poděbrady - Okřínek, CZ
(11) 33035	(11) 34192
(21) 2005-35922	(21) 2007-37241
(73) CHARVÁT CTS a.s., Poděbrady - Okřínek, CZ	(73) CHARVÁT CTS a.s., Poděbrady - Okřínek, CZ
(11) 33036	(11) 34496
(21) 2005-35923	(21) 2008-37589
(73) CHARVÁT CTS a.s., Poděbrady - Okřínek, CZ	(73) ELTODO, a. s., Praha 4, CZ
(11) 33084	(11) 34573
(21) 2005-35820	(21) 2009-37684
(73) CHARVÁT CTS a.s., Poděbrady - Okřínek, CZ	(73) ELTODO, a. s., Praha 4, CZ
(11) 33715	(11) 35709
(21) 2006-36685	(21) 2012-39014
(73) ELTODO, a. s., Praha 4, CZ	(73) VIRGINA s.r.o., Brno, Komárov, CZ

QA9A

Nabídka licence

- (73) České vysoké učení technické v Praze - fakulta stavební, Praha 6, CZ
(11) 304284
(54) Puškohled s proměnným zvětšením
- (73) Vysoká škola báňská-Technická univerzita Ostrava, Ostrava-Poruba, CZ
(11) 304361
(54) Endoskopický pružný nástroj pro elektrochirurgii

Zamítnuté a částečně zamítnuté přihlášky ochranných známek před zveřejněním

Kapitola obsahuje údaje o rozhodnutích o přihláškách ochranných známek, u kterých byly na základě provedeného věcného průzkumu shledány Úřadem důvody pro zamítnutí přihlášky ochranné známky podle ustanovení § 4 nebo 6 zákona č. 441/2003 Sb. Na základě toho Úřad vydal rozhodnutí o zamítnutí přihlášky podle ustanovení § 22 zákona č. 441/2003 Sb., a to pro celý seznam výrobků a služeb nebo pro jeho část. Údaje o výsledku rozhodnutí (zamítnutí přihlášky, částečné zamítnutí přihlášky) jsou uvedeny za datem právní moci rozhodnutí pod INID kódem (583) s názvem "Datum právní moci rozhodnutí/výsledek rozhodnutí".

(210) **O-491070**

(540)

PRONÁJMY.CZ

(583) 24.01.2014/NABYTÍ P.M. - ZAMÍTNUTÍ PŘIHLÁŠKY

(210) **O-502479**

(540)

(210) **O-496640**

(540)

Digiforum

(583) 26.11.2013/NABYTÍ P.M. - ČÁSTEČNÉ ZAMÍTNUTÍ PŘIHLÁŠKY



(210) **O-500604**

(540)

McDonald's Lidovky

(583) 11.02.2014/NABYTÍ P.M. - ČÁSTEČNÉ ZAMÍTNUTÍ PŘIHLÁŠKY

(210) **O-502293**

(540)

BABIČČINA DOBROTA

(583) 18.01.2014/NABYTÍ P.M. - ZAMÍTNUTÍ PŘIHLÁŠKY

(583) 14.01.2014/NABYTÍ P.M. - ZAMÍTNUTÍ PŘIHLÁŠKY

Přehled zveřejněných přihlášek ochranných známek

Přihlášky ochranných známek, které byly na základě výsledků formálního a věcného průzkumu provedeného Úřadem shledány schopné zápisu do rejstříku ochranných známek, jsou obsaženy v této kapitole. Důležitou právní skutečností je, že zveřejněním přihlášky ochranné známky v této kapitole Věstníku (§ 23 zákona č. 441/2003 Sb.) začíná běžet zákonná tříměsíční lhůta pro podání námitek podle ustanovení § 25 zákona č. 441/2003 Sb.

Číselný přehled											
O-482192	O-486010	O-493631	O-495030	O-496640	O-497172	O-500662	O-501287	O-501288	O-501603	O-502151	O-502624
O-503201	O-503205	O-503256	O-503258	O-503298	O-503386	O-503387	O-503389	O-503432	O-503526	O-503855	O-503857
O-503859	O-503860	O-503898	O-503912	O-504019	O-504021	O-504025	O-504031	O-504287	O-504599	O-504600	O-504602
O-504919	O-504998	O-504999	O-505000	O-505001	O-505002	O-505003	O-505004	O-505005	O-505037	O-505038	O-505169
O-505174	O-505195	O-505196	O-505203	O-505205	O-505206	O-505218	O-505225	O-505233	O-505234	O-505235	O-505268
O-505326	O-505400	O-505578	O-505716	O-505784	O-505785	O-505940	O-505995	O-505997	O-506106	O-506165	O-506167
O-506408	O-506409	O-506463	O-506498	O-506499	O-506521	O-506539	O-506547	O-506548	O-506563	O-506589	O-506590
O-506591	O-506592	O-506593	O-506625	O-506666	O-506670	O-506740	O-506747	O-506748	O-506749	O-506956	O-506957
O-506958	O-506962	O-506998	O-506999	O-507146	O-507147	O-507148	O-507328	O-507331	O-507332	O-507333	O-507456
O-507457	O-507458	O-507459	O-507462	O-507463	O-507464	O-507565	O-507624	O-507630	O-507633	O-507741	O-507802
O-507803	O-507804	O-507805	O-507806	O-507911	O-507912	O-508074	O-508076	O-508077	O-508107	O-508119	O-508121
O-508123	O-508124	O-508126	O-508128	O-508129	O-508258	O-508278	O-508283	O-508284	O-508285	O-508286	O-508287
O-508289	O-508290	O-508291	O-508292	O-508421	O-508422	O-508426	O-508427	O-508439	O-508547	O-508565	O-508566
O-508577	O-508580	O-508605	O-508606	O-508608	O-508660	O-508664	O-508754	O-508757	O-508758	O-508759	O-508763
O-508917	O-508918	O-508919	O-509063	O-510567	O-510699	O-511067	O-511161				

Zveřejněné přihlášky ochranných známek

(210) **O-482192**

(220) 06.01.2011

(320) 06.01.2011

(511) 14, 21, 36

(540)

TRITON

(510) (14) perly, skleněné perličky, ambroidové perly, brože, amulety, jantar, rhodium, slonovina a výrobky z nich (vše šperky), odznaky z drahých kovů, jehlice, ozdoby k oděvům, spony do kravat, přezky a knoflíky, vše z drahých kovů, busty, sošky a suvenýry z drahých kovů a kamenů, medaile, medaile ze vzácných kovů, medaile z obecných kovů, medailóny (šperky), medaile z drahých kovů, exkluzivní a umělecké klenoty z drahých kovů a jejich slitin, vzácné kovy a jejich slitiny a výrobky z těchto látek nebo z postříbeného nebo z pozlaceného kovu, sklička, řetízky, pásky k hodinkám a pouzdra na hodinky, nářadí pro domácnost, kuchyňské nástroje, nádobí, podnosy, stojánky na párátka a kořenky, kořenky, kroužky na ubrousky, mísy, kávové a čajové servisy, džbány, dózy na čaj, kávu, košíky, poháry, sítky a vajíčka na čaj, cedníky, karafy, vše z drahých kovů, sakrální nádoby z drahých kovů, krabice, krabičky, pouzdra, dózy, flakóny, šperkownice a kazety, vše z drahých kovů, klíčenky a peněženky z drahých kovů, urny z drahých kovů a kamenů, umělecká díla z drahých kovů a kamenů, potřeby pro kuřáky z drahých kovů, popelníky, krabičky na zápalky, zapalovače, pouzdra, kazety a stojánky na cigarety a doutníky, cigaretové a doutníkové špičky, vše z drahých kovů, gagát a gagátové ozdoby, vlákna a nitě z drahých kovů, bonboniéry z drahých kovů, kalíšky na vajíčka z drahých kovů, amfory a korbele z drahých kovů, vázy z drahých kovů; (21) nádoby (spadající do této třídy, kromě nádob z drahých kovů), sklo a skleněné zboží, skleněné umělecko-průmyslové zboží, skleněné kameny, sklo potištené, sklo zlacené, sklo kroupnaté, sklo zrcadlové, sklo broušené, sklo leštěné, předměty ze skla, svícny z obecných kovů, svícny drátěné, baňky skleněné, křišťálové, emailové, křemenné, malované, opalinové, opálové a smaltované sklo a výrobky z něho, skla do oken automobilů, skleněné zátky a uzávěry, skleněná vlákna a vlna s výjimkou izolace a pro textilní účely, skleněné lahve, demižony, sklenice na pití, karafy a stolní lahve, otvíráky na lahve, džbány, skleněné nádoby na koření a pochutiny, skleněné figurky, sošky, suvenýry, skleněné podnosy, mísy, konvice, jídelní, čajové a kávové servisy, porcelán a výrobky z něho, hrnčířské zboží, květináče, kuchyňské nádobí a náčiní, hrnce, pekáče, pánve, zapékací mísky, formy, soupravy, talíře, talířky, mísy, podnosy, cedníky, válečky, podložky na krájení, vařečky, pokličky, naběračky, kalíšky na vejce, lžice na míchání, kuchyňské přístroje na šlehání, drcení, mletí, lisování, odšťavňovače neelektrické a neelektrické kávovary v rámci této třídy, dózy na čaj a kávu, džbány, korbele, nádoby na pití, kořenky, stojánky na kořenky, stojánky na jídelní lístky, čajníky, cestovní lahve, aerosolové dávkovače, čisticí nástroje ruční, zvony na čištění odpadu, hadry a hadříky na čištění a leštění, prachovky, jelenice, kamenina, keramika a výrobky z ní, kartáče a kartáčky všeho druhu, formy a nádoby na led, termosky, houby a hubky na čištění a mytí, lešticí stroje a zařízení neelektrické, žehličky, klece na domácí zvířata, pastičky na myši, škopky, džbery, květináče, dětské vaničky, grilovací a pečicí jehlice a špižy, držáky políček, držáky sklenic, držáky na papírové role, soupravy kartáčů, holicí štětky, smetáčky, smetáčky, mopy, plácačky na koberce, potřeby toaletní, hřebeny, drátěnky, kuličky na prádlo, krabice na jídlo a potraviny, neceséry, vinařské košťáče, jídelní hůlky a tyčinky na nápoje, vázy, koše na odpadky; (36) poradenské služby a oceňování v oblasti klenotnictví, šperkařství a skleněných výrobků, ověřování pravosti uměleckých děl, klenotů a šperků, oceňování numismatických sbírek, starožitností, celní služby, organizování dobročinných a jiných sbírek, úschovní služby, úschova v bezpečnostních schránkách, úschova cenností, provozování zastaváren.

(730) **TRITON TURNOV s.r.o.**, Palackého 175, Turnov, 51101, CZ

(740) **DANĚK & PARTNERS** Advokátní a patentová kancelář, Ing. Dr. Vilém Daněk, Vinohradská 45, Praha 2, 12000

(210) **O-486010**

(220) 26.05.2011

(320) 26.05.2011

(511) 41, 42

(540)

VIP INFO.CZ

(510) (41) výchova, vzdělávání, sportovní a kulturní aktivity, vydavatelství a nakladatelství i v elektronické podobě, poradenská, zprostředkovatelská a informační činnost v oblasti výše uvedených služeb; (42) návrh a tvorba

WWW stránek (webových stránek), webhosting a webhousing, poradenská, zprostředkovatelská a informační činnost v oblasti výše uvedených služeb.

(730) **Vellek Pavel**, Tovární 82, Beroun, 26601, CZ

(740) Ing. Jaroslav Novotný, Římská 45, Praha 2, 12000

(210) **O-493631**

(220) 19.03.2012

(320) 19.03.2012

(511) 1, 6, 7, 17, 19, 37, 42, 43

(540)

**OTTO
BAU**

(510) (1) lepidla pro lepení podlahovin (kobců, PVC, gumy), disperzní i rozpouštědlová, pro lepení gumových profilů kanalizačního programu, pro lepení tapet, pro spojování dřevěných prvků a výrobků; (6) kovové vybavovací předměty staveb, zejména trubní materiály, armatury, dveře, okna, konstrukce lodžii, schody, zábradlí, vzduchotechnická potrubí a komponenty, kovové konstrukce; (7) malá mechanizace, jako jsou vibrátory, cirkulárky, frézy na dřevo, elektrické hoblíky, dráž kováče, vstřelovací přístroje, elektrická stříkací zařízení; (17) krytiny, zejména na bázi kaučuku a plastů, izolace tepelné na bázi pěnových plastů (polystyren, extrudovaný polystyren, pěnový polyuretan, pěnový polyetylen), izolační hmoty proti úniku radonu na bázi plastů, izolace zvukové na bázi minerálních vláken a pěnových plastů do podlah, přiček i podhledů, těsnicí tmely pro výplně do spár vnějších a vnitřních na bázi disperzí a silikonů a pro stavební dokončovací práce (sanita, topení), armatury potrubní tlakovzdušné nekovové, pevné a ohebné plastové trubky pro domovní instalace a inženýrské sítě; (19) krytiny plochých střech na bázi asfaltů a modifikovaných asfaltů, stavební hmoty a materiály, zejména betonové směsi, živčinné směsi, zdicí materiál, krytiny střešní nekovové, cement, omítkové směsi, dřevo stavební, nekovové pevné trubní materiály na bázi betonu pro inženýrské sítě i pro technická zařízení budov, okna nekovová, dlažba a obklady nekovové, betonové prvky, bazény plavecké nekovové, dveře nekovové, betonové a železobetonové prefabrikáty; (37) servisní činnost (údržba) v oblasti výpočetní techniky, půjčování stavebních strojů a zařízení, provoz čerpacích stanic pohonných hmot, poradenská činnost v oblasti stavebnictví; (42) inženýrská činnost ve výstavbě, projektová činnost, geodetické a kartografické práce, provozování akreditovaných laboratorů na zkoušení betonů, živčinných materiálů a zkoušení fyzikálně mechanických parametrů dalších stavebních materiálů; (43) ubytovací a stravovací služby.

(730) **OTTOBAU s.r.o.**, Navigátorů 33/606, Praha 6, 16100, CZ

(210) **O-495030**

(220) 09.05.2012

(320) 09.05.2012

(511) 35, 41

(540)

LÉTO S ITALEM

(510) (35) reklamní, inzertní a propagační činnost, marketing, reklamní, inzertní a propagační činnost prostřednictvím jakéhokoliv média, prostřednictvím telefonní sítě nebo datové sítě nebo informační sítě nebo elektronické sítě nebo komunikační sítě nebo počítačové sítě, poskytování informací komerčního nebo reklamního charakteru, multimediálních informací komerčního charakteru, komerční využití Internetu v oblastech komerčních internetových médií a vyhledávacích služeb, on-line inzerce, pronájem informačních míst v rámci této třídy, činnost reklamní agentury, činnost ekonomických a/nebo organizačních poradců, zprostředkování v obchodních vztazích, merchandising, franchising, pomoc při využívání a řízení obchodního podniku, personální agentura, personální poradenství,

automatizované zpracování dat, pomoc při provozování obchodů a obchodních činností průmyslového nebo obchodního podniku, služby, které zahrnují záznam, přepis, vypracování, kompilaci, přenášení nebo systematickosti písemných či datových či elektronických sdělení a záznamů, jakož i využívání nebo kompilaci matematických a statistických údajů, organizační zabezpečování televizního vysílání, systém na podporu a intenzifikaci obchodních služeb založený na zvýhodňování klíčových spolupracovníků a klientů, věrnostní a bonusové systémy jako například poskytování slev a odměn, přednostní a nadstandardní poskytování služeb, vše zejména v prodeji výrobků a služeb, výstavy komerční nebo reklamní nebo propagační, předvádění zboží prostřednictvím Internetu nebo katalogu nebo výstav za účelem reklamy a/nebo prodeje, přeskupování a shromažďování (kromě dopravy) různých výrobků pro třetí osoby za účelem umožnit spotřebitelé pohodlně vybrat a prohlížet a kupovat (kromě přepravy) prostřednictvím katalogu a/nebo Internetu a/nebo zásilkového prodeje, zásilkový prodej zboží, maloobchodní prodej výrobků zařazených ve tř. 1-34; (41) nakladatelství, ediční činnost, publikační činnost, nahrávání nosičů zvukových nebo obrazově zvukových, půjčování nahrávaných zvukových a zvukově obrazových záznamů, tvorba a šíření audiovizuálních děl, zpravodajství, publicistika, televizní zpravodajství, obrazové zpravodajství, TV produkce, filmová produkce, tvorba programů, tvorba a výroba televizních a audiovizuálních programů, agenturní činnost v oblasti kultury, zprostředkování v oblasti kultury, výchovy, zábavy a sportu, výchovná, vzdělávací, soutěžní a zábavní činnost, zábavní nebo kulturní nebo vzdělávací představení, organizace společenských a kulturních akcí, organizace, provozování a provádění her a soutěží i veřejných, výstavní činnost v oblasti kultury nebo zábavy nebo výchovy nebo vzdělávání, digitální zpracování obrazu (služby -), elektronické publikování (DTP), nahrávací studia (služby -), poskytování on-line elektronických publikací a děl [bez možnosti stažení], výroba televizních programů, texty (psaní, zveřejňování -) kromě reklamních, vydávání textů, s výjimkou reklamních nebo náborových, výroba divadelních a/nebo jiných představení, výstavy (organizování kulturních nebo vzdělávacích -), poskytování služeb výchovných, vzdělávacích, soutěžních, kulturních a zábavních prostřednictvím Internetu a jiných sítí, pronájem a půjčování audiopřístrojů, videopřístrojů, videorekordérů, videokamer, fotoaparátů, promítaček, rozhlasových a televizních přijímačů, filmů, kulturních a vzdělávacích potřeb a přístrojů, půjčování a pronájem obrazů, dekorací.

(730) **FTV Prima, spol. s r.o.**, Na Žertvách 24/132, Praha 8, 18000, CZ

(210) **O-496640**

(220) 12.07.2012

(320) 12.07.2012

(511) 9, 35, 41

(540)

Digiforum

(510) (9) fotoaparáty, filtry (fotografické -), kamery filmové, kompaktní disky (audio-video), kompaktní optické disky, CD ROM, kopírovací zařízení a stroje (fotografické, elektrostatické, termické), navigační přístroje (satelitní -), objektivy, čočky (optika), promítací přístroje, stativy na fotoaparáty, UV filtry pro fotografické účely, nosiče záznamů nahrané i nenahrané, videokazety nahrané i nenahrané, audiokazety nahrané a nenahrané, CD disky, elektronické časopisy, elektronická periodika a knihy v elektronické podobě; (35) agentury umělecké (obchodní vedení -), fotokopírování, komerční informace a rady pro spotřebitele (spotřebitelská poradna), licence na výrobky a služby ostatních (komerční správa), obchodní činnost (služby, poradenství v -), obchodní nebo podnikatelský průzkum, průzkum trhu, umělci (agentury), vyhledávání sponzorů, marketing, zprostředkování obchodu s výrobky ve tř. 9; (41) digitální zpracování obrazu (služby -), elektronické publikování (DTP), filmová studia, filmová tvorba, fotografování, informace o výchově a vzdělávání, knihy (vydávání -), konference (organizování a vedení -), organizování a vedení seminářů, organizování a vedení sympozií, pořádání a řízení pracovních setkání (školení), pořádání soutěží krásy, rozhlasové a televizní programy (výroba -), školení, vyučování, školství, vydávání elektronických knih a časopisů on-line, vydavatelské a nakladatelské činnosti, pořádání odborných kurzů, školení a jiných vzdělávacích akcí včetně lektorské činnosti.

(730) **IDIF s.r.o.**, Hálkova 1406/2, Praha 2 - Nové Město, 12000, CZ

(210) **O-497172**

(220) 03.08.2012

(320) 03.08.2012

(511) 30, 32, 40

(540)

MON

(510) (30) pekařské, mlynářské a cukrářské výrobky, chléb, pečivo, rohlíky, housky, cukrovinky, mouka a přípravky z obilnin, čokoládové výrobky, čokoládové cukrovinky, čokoládové polevy, čokoládové bonbóny, čokoláda na pití, kokosové tyčinky, marcipán, mandlové těsto, perníky, oplatky, bonbóny, bonboniéry, sušenky, suchary, koláče, medovníky, káva, čaj, kakao, cukr, kávové náhražky, med, obilné vločky, výrobky na bázi sušené bramborové kaše, pšeničné mouky, kokosové tyčinky, sojové cukrovinky, sojové řezy, sojové tyčinky, sojové energetické tyčinky a sojové potraviny pro dodání energie nebo pro posílení organismu nebo pro sportovce v rámci této třídy, dia výrobky shora uvedených druhů; (32) piva všeho druhu, vody minerální a šumivé a jiné nealkoholické nápoje, sirupy a jiné přípravky k přípravě nápojů, ovocné šťávy a nápoje z ovocných šťáv; (40) zakázková výroba pekařských, mlynářských a cukrářských výrobků a čokoládových a nečokoládových cukrovin.

(730) **SOCO CZ s.r.o.**, V Lipkách 645, Praha 5, 15400, CZ

(740) Ing. Milan Škoda, Nahořanská 308, Nové Město nad Metují, 54901

(210) **O-500662**

(220) 20.12.2012

(320) 20.12.2012

(511) 25

(540)

GAUDI'

(510) (25) oděvy, obuv, kloboučnické zboží, zejména oděvy tělocvičné, oděvy za napodobenín kůže, oděvy z kůže, gabardénové oděvy, oděvy pletené, oděvy pro cyklisty, oděvy pro motoristy, oděvy svrchní, oděvy papírové, oděvy nepromokavé, konfekce, pláště, kabáty, saka, parka (bundy sportovní s kapucí s kožešinovou nebo plyšovou vložkou), svrchní kabáty, peleriny (pláště dámské bez rukávů), kabátky krátké, ponča, kombinézy (oděvy), dětské kombinézy, kombinézy gumové pro vodní lyžování, šaty, obleky, kostýmy, župany, noční kabátky, pyžama, vesty, vesty rybářské, zástěry (oděvy), pláštěnky, košile, košile s krátkým rukávem, kalhoty, legíny (kalhoty), kalhoty jezdecké krátké, šortky, bermudy, sukně, haleny dámské dlouhé, pracovní pláště, svetry, pulovry, svetry silné vlněné, výbavička pro novorozence, kravaty, plastróny (nevázané kravaty), kalhotky dětské (oděvy), bryndáčky (ne z papíru), šátky, šátky na krk (bandana), šály, šály na krk, přehozy (přes ramena), kožešiny (oděvy), boa (kožešinové límce), kožešinové štóly, oděvy plážové, koupací pláště, plavky (koupací úbory), plavky pánské (trenýrky), spodní prádlo, spodní prádlo pohlcující pot, body (spodní prádlo), trička, kombiné (spodní prádlo), spodničky, podprsenky, korzety (spodní prádlo), živůtky (krátké kabátky), nátláčky, spodky, trenýrky, kalhotky, roucha mešní, ornáty, manipuly (části mešních rouch), mantily, maškarní kostýmy, livrej, sáry (oděv indických žen), sarongy (malajské oděvy), uniformy, togy, šerpy, manžety (části oděvů), náprsenky (části košile), sedlo u košil, límce snímatelné, potítka, pásky ke kamašim, návleky, paty u punčoch, podvazky, podvazkové pásy, podvazky k ponožkám pánské, podvazky na punčochy, punčochy, punčochy pohlcující pot, punčocháče (punčochové kalhoty), ponožky, kamaše (psí dečky), kapuce, rukavice, rukavice palcové, rukavice dámské dlouhé, rukavice bez prstů, lyžařské rukavice, rukávnicky, pletené zboží (stávkové zboží), kapesníčky do vrchní kapsy saka, pytle (vaky) na oděvy, podšívky a vložky (hotové konfekční části oděvů), opasky (oděvy), opasky na peníze (oděvy), šle, ramínka u dámského prádla, obuv sportovní, pohorky, kanady, kotníkové sportovní boty, holínky, holínky polovysoké, galoše, lyžařská obuv, šněrovací boty, sandály, střevíce, obuv gymnastická, obuv koupací, sandály koupací, obuv plážová, obuv plátěná, obuv fotbalová, pantofle, bačkory, trepky, dřeváky, svršky (na obuv), podpatky, podešve na obuv, podešve vnitřní, špičky pro obuv, kování na obuv, nánožníky (ne elektricky vyhřívané), podpatěnky (vložky do bot pod patu), protiskluzné pomůcky pro obuv, špunty k fotbalové obuvi, okolky pro obuv (femínky prošívací pro obuv), klobouky, barety, čepice, čapky (přiléhavé), cylindry, turbany, čepice koupací, čepice sprchovací, čepice se štítkem, čelenky, chrániče uší proti chladu jako pokrývka hlavy, masky na spaní, mitry (prelátské), čepce jeptišek, klobouky papírové (oděvy), závoje (oděvy), kloboukové formy.

(730) **GAUDI' TRADE S.P.A.**, Via Nuova Ponente, 29, 41012 Carpi (Modena), IT

(740) PATENTSERVIS Praha a.s., Na Podkovce 281/10, Praha 4, 14700

(210) **O-501287**

(220) 21.01.2013

(320) 21.01.2013
(511) 9, 16, 18, 25, 26, 35, 36, 38, 39, 41, 42, 43, 44, 45
(540)



(510) (9) učební pomůcky v elektronické formě, interaktivní a grafické programy, elektronická periodika a publikace, elektronické katalogy, elektronické tiskopisy, jiné propagační a reklamní materiály v elektronické podobě, informace přenášené elektronickou cestou, software, hardware, přístroje pro pořizování, přenos a reprodukci zvuku a obrazu, vyučovací stroje, vyučovací přístroje a nástroje, data, databáze a jiné informační produkty na nosičích dat a v elektronických datových, informačních, telekomunikačních sítích všeho druhu, nosiče informací všeho druhu - elektronické, zejména zvukových, obrazových a zvukově obrazových záznamů, včetně jejich obalů, zvukové, magnetické a optické nosiče dat s výukovými a vzdělávacími počítačovými programy, nahranými vzdělávacími a výukovými programy a pořady, strojně čitelné nosiče informací, audioprogramy a audiovizuální programy; (16) papír, lepenka a výrobky z těchto materiálů, které nejsou zařazeny do jiných tříd, tiskárenské výrobky, fotografie, papírenské zboží, kancelářské potřeby (vyjímaje nábytek), plastické obaly (nezařazené do jiných tříd), obaly (papírné výrobky), učební a vyučovací pomůcky s výjimkou přístrojů, periodické a neperiodické tiskoviny a publikace, časopisy, noviny, sborníky, knihy, učební texty, učebnice, skripta, studijní materiály, sylaby, brožury, formuláře, kalendáře, katalogy, ročenky, příručky, manuály, propagační a informační tiskoviny, papírové reklamní předměty, letáky, prospekty, plakáty, vizitky, školní a psací potřeby spadající do této třídy, sešity, diáře, dopisní obálky, školní magnetické tabule, samolepky (papírné výrobky), vstupenky, mapy, pohlednice, grafická díla, grafické reprodukce, kartografická díla a jiná vyobrazení na papírovém nosiči, pouzdra na psací potřeby, reklamní cedule a poutače - v rámci této třídy, úložné krabice papírové, jiné výrobky z papíru jako například ubrusky, ubrusy, ručníky, poznámkové bloky, zápisníky; (18) školní aktovky, batohy, kufříky, sportovní tašky, cestovní tašky; (25) oděvy, obuv, kloboučnické zboží, pokrývky hlavy, vaky na oděvy, oděvní doplňky a pásy v rámci této třídy, propagační předměty z textilních materiálů - v rámci této třídy; (26) nášivky (galanterie); (35) propagační činnost, reklama, obchodní administrativa, kancelářské práce, zprostředkování obchodní činnosti s výrobky uvedenými ve třídách 9, 16, 18, 25, 26, poradenství v obchodní činnosti, poskytování obchodních informací a služeb pomocí internetu, organizování a pořádání výstav, veletrhů, trhů a přehlídek ke komerčním a reklamním účelům, aktualizace a rozšiřování reklamních nebo inzertních materiálů, reklama (on-line) na počítačové komunikační síti, on-line inzerce, personální poradenství, zpracování dat, obchodní správa sítí, inzertní a reklamní činnost, poradenské služby, služby v oblasti administrativní správy a služby organizačně hospodářské povahy, zpracování informací - v rámci této třídy, překlad informací do počítačových databází, styky s veřejností, nábor zaměstnanců, obchodní management a podnikové poradenství, pronájem reklamních ploch, účetní práce; (36) pronájem nemovitostí, bytů a nebytových prostor, poskytování studijních stipendií; (38) šíření informací i záznamů v elektronické podobě prostřednictvím počítačové sítě, satelitů, internetu a jiných telekomunikačních sítí, elektronická pošta, počítačová komunikace, poskytování přístupu k databázím, informace o telekomunikaci, šíření elektronických tiskovin, poskytování internetových diskusních fór, elektronické nástěnky, poskytování dat, informací nebo obrázků a přenos zpráv a obrazových informací pomocí Internetu, provozování počítačových sítí, služby poskytované elektronickými informačními tabulemi (telekomunikační služby), poskytování telekomunikačního připojení do světové počítačové sítě, služby zabezpečující vstup do telekomunikačních sítí, telekonferenční služby, poskytování uživatelského přístupu do světové počítačové sítě, pronájem přístrojů pro přenos zpráv, poskytování přístupu k Internetu, výměna zpráv, šíření a výměna informací a zpráv prostřednictvím informačních a telekomunikačních sítí, například počítačové sítě Internet, poradenství v oboru vysílání a přenosu

dat, provozování infolinky; (39) autobusová a automobilová doprava, přeprava osob, organizování a zprostředkování cest, exkurzí, prohlídek, zájezdů, výletů, distribuce zvukových, obrazových a zvukově obrazových snímků a záznamů všeho druhu, tiskovin a polygrafických výrobků všeho druhu v rámci této třídy, přeprava osob a nákladu, zprostředkování autobusové a automobilové dopravy; (41) vyučování (výuka), výchova, vzdělávání, zábava, sportovní a kulturní aktivity, včetně jazykové a kulturní výuky, školka a dětské jesle, škola, služby školní družiny, internátní školy, péče o děti (výuka, vzdělávání), zkoušení, přezkoušení, informace o výchově a vzdělávání, služby v oblasti rozvoje duševních schopností, pedagogické poradenství, poradenství pro volbu povolání, výchovně-zábavné klubové služby, knihovny, plánování a organizování večírků a oslav, překladatelské služby, poskytování, provozování a pronájem sportovních a tělovýchovných zařízení, organizování a vedení konferencí, kongresů, seminářů, školení, pořádání komerčních a reklamních seminářů, organizování kulturních nebo vzdělávacích výstav a veletrhů, organizování a pořádání vzdělávacích, kulturních, společenských, sportovních, soutěžních a jiných zábavních akcí spadajících do této třídy, organizování živých vystoupení, divadelní představení, organizační činnost v oblasti vzdělání a sportu, služby prázdninových příměstských i pobytových táborů (zábava), vydavatelská a nakladatelská činnost, elektronické publikování, psaní a vydávání textů (jiných než reklamních), vydávání elektronických knih a časopisů on-line, pořádání a řízení pracovních setkání (školení), praktický výcvik, instruktážní výcvik, výchovný výcvik, filmové projekce, půjčování filmů, pronájem audio nahrávek, fotografování, informace o možnostech rekreace, rozptýlení a zábavy, organizace a pořádání koncertů, organizování plesů a představení, poskytování on-line elektronických publikací (bez možnosti stažení), půjčování filmových promítaček a příslušenství, půjčování sportovního nářadí a zařízení (s výjimkou dopravních prostředků), zábavné parky, distribuce a výpůjční činnost v rámci této třídy, dálkové studium, informace o možnostech zábavy, korespondenční kurzy, poskytování on-line výuky jazyků, lektorská a pedagogická činnost, provozování zařízení sloužících k regeneraci a rekondici, služby pro oddech a poskytování poradenství v oblasti volného času a rekreace, poradenství pro vzdělávací a školící činnost, pronájem zvukových a zvukově obrazových záznamů, vše v rámci této třídy, organizování a zprostředkování studijních pobytů, vzdělávacích programů, humanitárních akcí - v rámci této třídy, studijní stipendia (vzdělávání); (42) vědecká, výzkumná a vývojová činnost, technické zaměřování studijních programů, tvorba a správa elektronického internetového informačního a vzdělávacího portálu, tvorba software, poradenství v oblasti hardware a software, správa sítí, zpracování dat do databází a jejich správa ve třídě 42, počítačové systémové analýzy, návrh a vývoj počítačového hardwaru a softwaru, aktualizování počítačových programů, tvorba multimediálních dokumentů, prezentací, aplikací, katalogů a podobně, expertní, vědecká, výzkumná, vývojová a další tvůrčí doplňková činnost - v rámci této třídy, tvorba a správa webových stránek zaměřených na vzdělávání, zpracování odborných studií a posudků, instalace a pronájem software a poradenství v oblasti hardware a software, poradenská činnost v oboru výpočetní techniky; (43) provozování stravovacích a občerstvovacích zařízení, školní jídelny, bufety, poskytování a rezervace přechodného ubytování, provozování ubytovacích zařízení, služby spojené s ubytováním, stravováním a občerstvením, pronájem sálů, jednacích místností a jiných nebytových prostor, ubytovací služby prázdninových táborů, provozování restaurace, služby zajišťující stravování a nápoje; (44) služby psychologa, psychologické poradenství, služby preventivní péče o zdraví, logopedická péče; (45) služby hlídání agentury (babysitting).

(730) **Štunda Alice Ing.**, Sulice 720, Sulice, 25168, CZ
(740) Společná advokátní kancelář Všecka Zelený Švorčík Kalenský a partneři, JUDr. Michal Havlík, Hálkova 2, Praha 2, 12000

(210) **O-501288**
(220) 21.01.2013
(320) 21.01.2013
(511) 9, 16, 18, 25, 26, 35, 36, 38, 39, 41, 42, 43, 44, 45

(540)



(510) (9) učební pomůcky v elektronické formě, interaktivní a grafické programy, elektronická periodika a publikace, elektronické katalogy, elektronické tiskopisy, jiné propagační a reklamní materiály v elektronické podobě, informace přenášené elektronickou cestou, software, hardware, přístroje pro pořizování, přenos a reprodukci zvuku a obrazu, vyučovací stroje, vyučovací přístroje a nástroje, data, databáze a jiné informační produkty na nosičích dat a v elektronických datových, informačních, telekomunikačních sítích všeho druhu, nosiče informací všeho druhu - elektronické, zejména zvukových, obrazových a zvukově obrazových záznamů, včetně jejich obalů, zvukové, magnetické a optické nosiče dat s výukovými a vzdělávacími počítačovými programy, nahranými vzdělávacími a výukovými programy a pořady, strojně čitelné nosiče informací, audioprogramy a audiovizuální programy; (16) papír, lepenka a výrobky z těchto materiálů, které nejsou zařazeny do jiných tříd, tiskárenské výrobky, fotografie, papírenské zboží, kancelářské potřeby (vyjímaje nábytek), plastické obaly (nezařazené do jiných tříd), obaly (papírníkové výrobky), učební a vyučovací pomůcky s výjimkou přístrojů, periodické a neperiodické tiskoviny a publikace, časopisy, noviny, sborníky, knihy, učební texty, učebnice, skripta, studijní materiály, sylaby, brožury, formuláře, kalendáře, katalogy, ročenky, příručky, manuály, propagační a informační tiskoviny, papírové reklamní předměty, letáky, prospekty, plakáty, vizitky, školní a psací potřeby spadající do této třídy, sešity, diáře, dopisní obálky, školní magnetické tabule, samolepky (papírníkové výrobky), vstupenky, mapy, pohlednice, grafická díla, grafické reprodukcce, kartografická díla a jiná vyobrazení na papírovém nosiči, pouzdra na psací potřeby, reklamní cedule a poutače - v rámci této třídy, úložné krabice papírové, jiné výrobky z papíru jako například ubrusky, ubrusy, ručníky, poznámkové bloky, zápisníky; (18) školní aktovky, batohy, kufříky, sportovní tašky, cestovní tašky; (25) oděvy, obuv, kloboučnické zboží, pokrývky hlavy, vaky na oděvy, oděvní doplňky a pásky v rámci této třídy, propagační předměty z textilních materiálů - v rámci této třídy; (26) nášivky (galanterie); (35) propagační činnost, reklama, obchodní administrativa, kancelářské práce, zprostředkování obchodní činnosti s výrobky uvedenými ve třídách 9, 16, 18, 25, 26, poradenství v obchodní činnosti, poskytování obchodních informací a služeb pomocí internetu, organizování a pořádání výstav, veletrhů, trhů a přehlídek ke komerčním a reklamním účelům, aktualizace a rozšiřování reklamních nebo inzertních materiálů, reklama (on-line) na počítačové komunikační síti, on-line inzerce, personální poradenství, zpracování dat, obchodní správa sítí, inzertní a reklamní činnost, poradenské služby, služby v oblasti administrativní správy a služby organizačně hospodářské povahy, zpracování informací - v rámci této třídy, překlad informací do počítačových databází, styky s veřejností, nábor zaměstnanců, obchodní management a podnikové poradenství, pronájem reklamních ploch, účetní práce; (36) pronájem nemovitostí, bytů a nebytových prostor, poskytování studijních stipendií; (38) šíření informací i záznamů v elektronické podobě prostřednictvím počítačové sítě, satelitů, Internetu a jiných telekomunikačních sítí, elektronická pošta, počítačová komunikace, poskytování přístupu k databázím, informace o telekomunikaci, šíření elektronických tiskovin, poskytování internetových diskusních fór, elektronické nástěnky, poskytování dat, informací nebo obrázků a přenos zpráv a obrazových informací pomocí Internetu, provozování počítačových sítí, služby poskytované elektronickými informačními tabulemi (telekomunikační služby), poskytování telekomunikačního připojení do světové počítačové sítě, služby zabezpečující vstup do telekomunikačních sítí, telekonferenční služby, poskytování uživatelského přístupu do světové počítačové sítě, pronájem přístrojů pro přenos zpráv, poskytování přístupu k Internetu, výměna zpráv, šíření a výměna informací a zpráv prostřednictvím informačních a telekomunikačních sítí, například počítačové sítě Internet, poradenství v oboru vysílání a přenosu dat, provozování infolinky; (39) autobusová a automobilová doprava, přeprava osob, organizování a zprostředkování cest, exkurzí, prohlídek,

zájezdů, výletů, distribuce zvukových, obrazových a zvukově obrazových snímků a záznamů všeho druhu, tiskovin a polygrafických výrobků všeho druhu v rámci této třídy, přeprava osob a nákladu, zprostředkování autobusové a automobilové dopravy; (41) vyučování (výuka), výchova, vzdělávání, zábava, sportovní a kulturní aktivity, včetně jazykové a kulturní výuky, školka a dětské jesle, škola, služby školní družiny, internátní školy, péče o děti (výuka, vzdělávání), zkoušení, přezkoušení, informace o výchově a vzdělávání, služby v oblasti rozvoje duševních schopností, pedagogické poradenství, poradenství pro volbu povolání, výchovně-zábavné klubové služby, knihovny, plánování a organizování večírků a oslav, překladatelské služby, poskytování, provozování a pronájem sportovních a tělovýchovných zařízení, organizování a vedení konferencí, kongresů, seminářů, školení, pořádání komerčních a reklamních seminářů, organizování kulturních nebo vzdělávacích výstav a veletrhů, organizování a pořádání vzdělávacích, kulturních, společenských, sportovních, soutěžních a jiných zábavních akcí spadajících do této třídy, organizování živých vystoupení, divadelní představení, organizační činnost v oblasti vzdělání a sportu, služby prázdninových příměstských i pobytových táborů (zábava), vydavatelská a nakladatelská činnost, elektronické publikování, psaní a vydávání textů (jiných než reklamních), vydávání elektronických knih a časopisů on-line, pořádání a řízení pracovních setkání (školení), praktický výcvik, instruktážní výcvik, výchovný výcvik, filmové projekce, půjčování filmů, pronájem audio nahrávek, fotografování, informace o možnostech rekreace, rozptýlení a zábavy, organizace a pořádání koncertů, organizování plesů a představení, poskytování on-line elektronických publikací (bez možnosti stažení), půjčování filmových promítaček a příslušenství, půjčování sportovního nářadí a zařízení (s výjimkou dopravních prostředků), zábavné parky, výpůjční činnost v rámci této třídy, dálkové studium, informace o možnostech zábavy, korespondenční kurzy, poskytování on-line výuky jazyků, lektorská a pedagogická činnost, provozování zařízení sloužících k regeneraci a rekondici, služby pro oddech a poskytování poradenství v oblasti volného času a rekreace, poradenství pro vzdělávací a školicí činnost, pronájem zvukových a zvukově obrazových záznamů, vše v rámci této třídy, organizování a zprostředkování studijních pobytů, vzdělávacích programů, humanitárních akcí - v rámci této třídy, studijní stipendia (vzdělávání); (42) vědecká, výzkumná a vývojová činnost, technické projektování studijních programů, tvorba a správa elektronického internetového informačního a vzdělávacího portálu, tvorba software, poradenství v oblasti hardware a software, správa sítí, zpracování dat do databází a jejich správa ve třídě 42, počítačové systémové analýzy, návrh a vývoj počítačového hardwaru a softwaru, aktualizování počítačových programů, tvorba multimediálních dokumentů, prezentací, aplikací, katalogů a podobně, expertní, vědecká, výzkumná, vývojová a další tvůrčí doplňková činnost - v rámci této třídy, tvorba a správa webových stránek zaměřených na vzdělávání, zpracování odborných studií a posudků, instalace a pronájem software a poradenství v oblasti hardware a software, poradenská činnost v oboru výpočetní techniky; (43) provozování stravovacích a občerstvovacích zařízení, školní jídelny, bufety, poskytování a rezervace přechodného ubytování, provozování ubytovacích zařízení, služby spojené s ubytováním, stravováním a občerstvením, pronájem sálů, jednacích místností a jiných nebytových prostor, ubytovací služby prázdninových táborů, provozování restaurace, služby zajišťující stravování a nápoje; (44) služby psychologa, psychologické poradenství, služby preventivní péče o zdraví, logopedická péče; (45) služby hlídačské agentury (babysitting).

(730) **Štunda Alice Ing.**, Sulice 720, Sulice, 25168, CZ

(740) Společná advokátní kancelář Všeťečka Zelený Švorčík Kalenský a partneři, JUDr. Michal Havlík, Hálkova 2, Praha 2, 12000

(210) **O-501603**

(220) 05.02.2013

(320) 05.02.2013

(511) 9, 37, 42

(540)

ATEsystem

(510) (9) čočky optické, elektrické zařízení pro dálkové ovládání průmyslových procesů, rozvodné skříně, spínací skříně, monitorovací přístroje elektrické, objektivy, čočky (optika), rozvodné panely (elektrina), měřicí přístroje, indikátory ztrát elektrické energie, měřicí zařízení (elektrina), řídicí, kontrolní panely, zařízení ke zpracování dat, lasery, ne pro lékařské účely, měřicí přístroje přesné, hranoly (optika), optické sklo, počítačové programy (nahrané -), fyzika (přístroje a nástroje pro -), operační systémy (nahrané programy -), počítačové programy (s možností stažení), monitory (počítače - programy), čtecí zařízení (zpracování dat), snímače obrazu,

skenery (zpracování dat), počítačové programy (s možností stažení); (37) elektrické spotřebiče (instalování a opravy -), počítačové vybavení (montáž, údržba a opravy -); (42) průmyslový design, projektová činnost, studie technických projektů, inženýrské práce (expertizy), pronájem počítačů, počítačové programování, kalibrování (měření), software (tvorba -), aktualizace počítačových programů, počítačový hardware (poradenství v oblasti navrhování a vývoje -), kontrola kvality, pronájem počítačového software, obnova počítačových dat (regenerace), údržba počítačových programů, počítačové systémové analýzy, tvorba počítačových systémů, počítačové programy (kopírování -), instalace počítačových programů, převod (konverze) dat a počítačových programů (ne fyzický), konzultace (v oblasti počítačového softwaru), služby v oblasti ochrany (proti počítačovým virům), konzultace v oblasti úspory energie.

(730) **Maršálek Leoš**, Nejdek 8, Bělotín, 75364, CZ

(740) Advokátní kancelář Křížák, brantál & partneři, JUDr. Leoš Brantál, Purkyňova 6, Ostrava, 70200

(210) **O-502151**

(220) 26.02.2013

(320) 26.02.2013

(511) 16, 35, 41

(540)

ZLounFest

(510) (16) výrobky z papíru a lepenky, které nejsou zařazeny do jiných tříd, periodické a neperiodické publikace, knihy, časopisy, brožury, fotografie, plakáty, pohledy, kalendáře, manuály, samolepky, obtisky, psací potřeby, papírové vlajky, informační a reklamní produkty v papírové formě, data a databáze na papírových nosičích, prezentační a klubové karty, formuláře, ozdobné předměty z papíru; (35) inzertní, reklamní a propagační činnost, zprostředkování obchodních kontaktů, organizování a zajištění výstav a veletrhů k reklamním a obchodním účelům, inzertní a propagační činnost, včetně on-line inzerce a prezentace uživatelů, v počítačové síti Internet, obchodní využití sítě Internet v oblasti vyhledávacích služeb a e-businessu, prezentace výrobků a služeb, včetně prezentace na www stránkách v počítačové síti Internet, vydávání reklamních a/nebo náborových textů, propagačních a inzertních tiskovin, distribuce a vydavatelství reklamních nebo inzertních materiálů (plakáty, samolepky, fotografie, kalendáře, knihařské výrobky, informační a propagační výrobky, včetně dekorativních předmětů), obchodní a podnikatelský informační servis, administrativní činnosti, zprostředkování obchodu prostřednictvím prodejních stánků (provvozování tržiště), prezentace služeb a výrobků partnerů projektu; (41) hudební produkce, živé vystoupení, organizování hudebních festivalů, hudební festival, služby v oblasti zábavy, organizování kulturních a/nebo vzdělávacích výstav, výroba divadelních a/nebo jiných představení, zábava, doprovodné kulturní programy, filmová tvorba, včetně videofilmů.

(730) **Šupík Josef**, Akátová 2695, Louny, 44001, CZ

(210) **O-502624**

(220) 14.03.2013

(320) 14.03.2013

(511) 18, 25

(540)



(510) (18) batohy, tašky, promotašky; (25) dámské oděvy, pánské oděvy, dětské oděvy, jmenovitě šaty, svetry, halenky, topy, sukně, kalhoty, krátké kalhoty, capri kalhoty, šortky, společenské oblečení, bundy, džíny, spodní prádlo, ponožky, lyžařské oblečení, jmenovitě bundy, kalhoty, vesty, svetry, pletené svetry, tkané mikiny, čepice, šály, rukavice, oděvy vyrobené z jemných tkanin, jmenovitě hedvábí, šifónu, saténu a žerzeje, viskózy, vlny, obuv (dámská, pánská, dětská).

(730) **IMP-EX Direct s.r.o.**, Orebitská 616/9, Praha 3, 13000, CZ

(740) Ing. Inha Petrychka, MBA, Jana Morávka 591/12, Jilové u Prahy, 25401

(210) **O-503201**

(220) 04.04.2013

(320) 04.04.2013

(511) 29, 30, 43

(540)



(510) (29) moučka rybí pro lidskou spotřebu, oříšky zpracované, arašídové arašídové máslo, bujóny, vývary, polévky, přípravky na výrobu polévek, tukové pomazánky na chléb, syřidlo, tofu, bílkoviny jako potrava, kasein používaný jako přísada ve výživě, pektin pro potravinářství, protein pro lidskou spotřebu; (30) suši, aromatické přípravky do potravin, listové těsto, masové paštiky zapečené v těstě, masové pirožky, mentol do cukrovinek, jedlé ozdoby na dorty, pečivo s masovou náplní, pivní ocet, příchutě (aroma), příchutě do nápojů s výjimkou éterických olejů, přípravky do potravin aromatické, pudinky, přírodní sladidla, sladový výtažek jako potravin, šerbet (zmrzlinový nápoj), škrobové výrobky jako potrava, ztužovače šlehačky, rajčatová šťáva, šťávy s výjimkou dresinků, trestí do potravin, nikoliv pro lékařské účely, včelí kašička pro lidskou spotřebu ne pro lékařské účely, mořská voda na vaření, výrobky z kakaa, zahušťovací přípravky na kuchyňské použití, zjemňující látky na maso pro domácnost, pojiva jako přísady do zmrzliny, želé ovocné, žvýkačky ne pro lékařské účely; (43) poradenství v oboru hotelnictví, poradenství v oboru gastronomie, pronájem sálů, salónek a jiných nebytových prostor obsažených v této třídě, poradenství v oboru provvozování hotelů a gastronomických provozů.

(590) Barevná

(730) **AMB plus s.r.o.**, Česká 200, Lelekovice, 66431, CZ

(740) **DANĚK & PARTNERS** Advokátní a patentová kancelář, Ing. Dr. Vilém Daněk, Vinohradská 45/1107, Praha 2, 12000

(210) **O-503205**

(220) 04.04.2013

(320) 04.04.2013

(511) 1, 2, 3, 17, 19

(540)

PROPLUS

(510) (1) destilovaná voda, vodní sklo, náplň do akumulátorů, žiraviny, změkčovadla, průmyslové chemikálie, přípravky pro ošetření skla, přípravky pro ošetření stromů, lepidla na tapety, odstraňovače tapet, abraziva, acetony, pryskyřice, čpavek, barvy, etylalkohol, hnojiva, hydroxidy, chladicí kapalina, přípravky pro konečnou úpravu oceli, kyseliny, lepidla, benzíny, tmely, octy, odbarvovací a odlepovací přípravky, oleje, protipožární přípravky, oxidy; (2) aluminiové barvy, antikorozi barvy a přípravky, barviva, běloba, klíh, barvy na dřevo, oleje na dřevo, mořidla, emaily, glazury, hliníkový prášek, laky a ředidla, nátěry na střechy, ohnivzdorné barvy, ochranné vrstvy, ochranné prostředky na dřevo a kovy, oleje, ředidla, terpentýn, základní nátěry; (3) odmašťující přípravky, odstraňovače barev, vosky, přípravky na čištění tapet, terpentýn, čpavek, škroby, leštidla, osvěžovače, odstraňovače rzi, kapaliny do ostřikovačů, mýdla, čisticí roztoky; (17) nátěry na izolace, prostředky na izolace, latex, oleje spadající do této třídy, výrobky pro izolace a montáže potrubí, pryskyřice, tmely, žáruvzdorné materiály izolační, zvukově izolační materiály; (19) asfalty, lepenky, malty, okna, omítky, penetrace, sádra, nátěrové hmoty pro stavebnictví.

(730) **STAVRON s.r.o.**, Karlovo náměstí 290/16, Praha 2, 12000, CZ

(210) **O-503256**

(220) 05.04.2013

(320) 05.04.2013

(511) 30

(540)

Pyramidka koření

(510) (30) rýže, prášek do pečiva, koření, koření směsi, směsi koření a bylin, sezamová semínka, knedlíky v prášku, instantní obilninové kaše, moučnický prášek, pudinky v prášku, směs na cukrové polevy, instantní kaše, mléčná rýže, tekuté koření přípravky, chilli omáčky, sójové omáčky, marinády, zálivky na ochucení, tekutá ochucovadla, studené omáčky na bázi výrobků ve tř. 30, kuskus, těstoviny, tortellini, škrob jako potrava, omáčky na bázi výrobků ve tř. 30, chuťové přísady, sladké dezertní omáčky, cukrářské výrobky, směsi v prášku a v pastě pro přípravu hotových pokrmů a omáček a šťáv k masům připravených především na základě rostlinných surovin (především zeleniny, mouky obilovin, luštěnin, koření a bylin) a jejich směsí, přísady do polévek jako granulované směsi a zavářky na rostlinném základu (směs mouky, strouhanky, zeleniny a koření), krutónky (kousky osmaženého chleba nebo housky), zlepšující a přídavné látky na kuchyňské použití (zahušťovač, aromata).

(730) **VITANA, a.s.**, Mělnická 133, Byšice, 27732, CZ

(210) **O-503258**

(220) 07.04.2013

(320) 07.04.2013

(511) 29, 30, 31, 32, 35, 41, 43

(540)



(510) (29) maso, ryby, drůbež a zvěřina, masové výtažky, konzervované, mražené, sušené a vařené ovoce a zelenina, želé, džemy, kompoty, vejce, mléko a mléčné výrobky, jedlé oleje a tuky; (30) káva, čaj, kakao a kávové náhražky, rýže, tapioka a ságo, mouka a obilninové přípravky, chléb, pečivo a cukrovinky, polevy, cukr, med, melasa, droždí, prášek do pečiva, sůl, hořčice, ocet, omáčky (chuťové přísady), koření, zmrzlina; (31) zrní a zemědělské, zahradnické a lesní produkty nezahrnuté v jiných třídách, živá zvířata, čerstvé ovoce a zelenina, semena, rostliny a květiny, krmiva pro zvířata, slad; (32) piva, minerální vody, šumivé nápoje a jiné nápoje nealkoholické, nápoje a šťávy ovocné, sirupy a jiné přípravky k zhotovování nápojů; (35) propagační činnost, reklama, pomoc při řízení obchodní činnosti, obchodní administrativy, kancelářské práce, velkoobchodní, maloobchodní a zprostředkovatelská činnost s výrobky

tříd 1 až 34, řízení a provozování maloobchodních prodejen s potravinami, reklama, přeskupování různého zboží (kromě jejich přepravy) pro třetí osoby za účelem umožnit spotřebiteli, aby si tyto výrobky mohl pohodlně prohlížet a nakupovat; (41) výchova, vzdělávání, zábava, sportovní a kulturní aktivity; (43) služby zajišťující stravování a nápoje, dočasné ubytování.

(730) **Tománek Petr**, Stavební 3404/22, Jablonec nad Nisou, 46606, CZ

Jirsa Vít, Pražského povstání 99/15, Jablonec nad Nisou, 46604, CZ

(740) **RETROPATENT s.r.o.**, Dolní nám. 5/679, Jablonec nad Nisou, 46601

(210) **O-503298**

(220) 09.04.2013

(320) 09.04.2013

(511) 6, 7, 10, 11, 20, 21

(540)



(510) (6) výlevky kovové, zámečnické výrobky; (7) myčky, drtiče a mixéry, elektrické mlýnky na kávu a jiné elektrické spotřebiče pro velkokuchyně i malokuchyně, dřezy; (10) zdravotnické potřeby v rámci této třídy a speciální nábytek pro lékařské účely; (11) kávovary, fritézy, konvektomaty; (20) kovový nábytek do kuchyně (např. stoly, skříňky, regály, výdejní stoly, vozíky, vitríny, zásobníky na pečivo, pojízdné stojany apod.); (21) termosky, koše na odpadky, obraběčky, naběráky, lopatky, čajníky, pekáče, kovové kuchyňské drobné doplňky v rámci této třídy.

(590) Barevná

(730) **JIVA - Jiráček výroba velkokuchyňského zařízení spol. s r.o.**, Vestec, K Jahodárně, okres Praha-západ 170, Vestec, 25242, CZ

(740) **Václav Müller**, patentový zástupce, Filipova 2016, Praha 4, 14800

(210) **O-503386**

(220) 10.04.2013

(320) 10.04.2013

(511) 16, 35, 41

(540)



(510) (16) papír, lepenka a výrobky z těchto materiálů, reklamní, propagační a užitkové výrobky z papíru určené pro propagaci vlastní společnosti, periodické i neperiodické publikace, informační, reklamní a propagační materiály určené pro propagaci vlastní společnosti, tiskárenské a kartonážní výrobky, data a databáze na papírových nosičích, psací potřeby, kalendáře, diáře, školní potřeby, losy, sázenky, sázkové tikety, vstupenky; (35) reklamní, inzertní a propagační činnost směřující k propagaci vlastní společnosti nebo kulturních a sportovních akcí, vyhledávání sponzorů, prodej reklamních a upomínkových předmětů, obchodní činnost v oblasti sázkových her, kurzových a jiných sázek a loterií; (41) organizování a pořádání loterií, provozování loterií, heren, rulet a kasin, organizování, provozování a pořádání sázkových her, výherních loterií, tombol, soutěží, provozování výherních i nevýherních

hracích zařízení, služby vztahující se k hrám, sázení, hazardním hrám (včetně hazardních her na dálku), loteriím, kasinům a ruletám, projekce sportovních přenosů, organizování sportovních sázek a číselných loterií, prodej losů a příjem sázek ve smluvně závazných sběrných právnických a fyzických osob a ve sběrných zřízených společnostech, pořádání a organizování kulturních, sportovních a společenských událostí, předprodej a prodej vstupenek, organizování a pořádání vzdělávacích akcí, provozování sportovních zařízení.

- (590) Barevná
(730) **SAZKA, sázková kancelář a.s.**, K Žižkovu 851, Praha 9, 19093, CZ
(740) Halaxová & Halaxová Tetrapat, Mgr. Eva Halaxová, Jinonická 80, Praha 5, 15800

- (210) **O-503387**
(220) 10.04.2013
(320) 10.04.2013
(511) 35, 41
(540)

D+K+T+R+FEST

(510) (35) reklamní, inzertní a propagační činnost, obchodní vedení uměleckých agentur, obchodní vedení výkonných umělců, marketing, organizování reklamních a komerčních výstav, prezentace výrobků v komunikačních médiích pro účely maloobchodu, produkce (výroba) reklamních filmů, reklama, rozhlasová reklama, rozšiřování reklamních materiálů zákazníkům (letáky, prospekty, tisky, vzorky), televizní reklama, vydávání reklamních nebo náborových, propagačních a inzertních textů, vyhledávání sponzorů, zpracování textů; (41) hudební produkce, zábava, pobavení, sportovní a kulturní aktivity, organizace a pořádání koncertů, organizování plesů, organizování představení (manažerské služby), plánování a organizování večírků, služby v oblasti prodeje a předprodeje vstupenek, výroba divadelních nebo jiných představení, výroba rozhlasových a televizních programů, televizní zábava, pořádání, organizování a prezentace živých představení, informace o možnostech zábavy, klubové služby (výchovně zábavné), služby klubů zdraví (zdravotní a kondiční cvičení), koučink (školení), služby poskytované orchestry, pořádání a řízení pracovních setkání (školení), organizování představení (manažerské služby), skládání hudby (služby), služby diskžokejů, organizování vzdělávacích a zábavných soutěží, organizování kulturních nebo vzdělávacích výstav.

- (730) **Taktum s.r.o.**, Jaselská 3, Praha 6, 16000, CZ

- (210) **O-503389**
(220) 10.04.2013
(320) 10.04.2013
(511) 16, 35, 41
(540)



(510) (16) papír, lepenka a výrobky z těchto materiálů, reklamní, propagační a užitkové výrobky z papíru určené pro propagaci vlastní společnosti,

periodické i neperiodické publikace, informační, reklamní a propagační materiály určené pro propagaci vlastní společnosti, tiskárenské a kartonážní výrobky, data a databáze na papírových nosičích, psací potřeby, kalendáře, diáře, školní potřeby, losy, sázenky, sázkové tikety, vstupenky; (35) reklamní, inzertní a propagační činnost směřující k propagaci vlastní společnosti nebo kulturních a sportovních akcí, vyhledávání sponzorů, prodej reklamních a upomínkových předmětů, obchodní činnost v oblasti sázkových her, kurzových a jiných sázek a loterií; (41) organizování a pořádání loterií, provozování loterií, heren, rulet a kasin, organizování, provozování a pořádání sázkových her, výherních loterií, tombol, soutěží, provozování výherních i nevýherních hracích zařízení, služby vztahující se k hrám, sázení, hazardním hrám (včetně hazardních her na dálku), loteriím, kasinům a ruletám, projekce sportovních přenosů, organizování sportovních sázek a číselných loterií, prodej losů a příjem sázek ve smluvně závazných sběrných právnických a fyzických osob a ve sběrných zřízených společnostech, pořádání a organizování kulturních, sportovních a společenských událostí, předprodej a prodej vstupenek, organizování a pořádání vzdělávacích akcí, provozování sportovních zařízení.

- (590) Barevná
(730) **SAZKA, sázková kancelář a.s.**, K Žižkovu 851, Praha 9, 19093, CZ
(740) Halaxová & Halaxová Tetrapat, Mgr. Eva Halaxová, Jinonická 80, Praha 5, 15800

- (210) **O-503432**
(220) 11.04.2013
(320) 11.04.2013
(511) 7, 8
(540)

PATRIOT

(510) (7) čerpadla, čisticí zařízení vysokotlaká, dřevoobráběcí stroje, nože pro žací stroje, sekačky na trávu, kultivátory, nástrojové brusky, zahradní nůžky elektrické, pily, pily řetězové, zemědělské nářadí velké, zemědělské stroje, radlice pro pluh, řezací stroje, pluhy sněhové, rydla, vyorávače, sekačky; (8) bednářské sekery, brousky na kosy, brousky ocelové na nože, brusné kameny, česáčky na ovoce, dýky, hrábě, kapesní nože, kladiva v rámci této třídy, kladiva na kámen, kleště, kosy, křbové náčiní, krumpáče, lopatky sázecí, lopaty, lopaty na sníh, mačety, motyčky, motyky, nástroje na ostření čepelí, nože, nože štěpařské, nožířské zboží, nůžky na větve, nůžky zahradnické, obloukové pily, obtahovací brousky na kosy a nože, opasky na nářadí, palice, pilky, plecí motyčky, plečky, pohrabáče, postřikovače insekticidní v rámci této třídy, prořezávače stromů, prostřihovač, ruční nůžky, rýče, řezné nástroje, sekery, sekery dřevorubecké, sekery tesařské, sekery, shrnovače na sníh, srpy, škrabáky, štěpařské nástroje, štěpařské nože, tesařské sekery, teslice, vidle, vyorávače, zahradnické nářadí, zařízení k hubení rostlinných škůdců, zemědělské nástroje a nářadí, žabky zahradnické, žací strojky na trávníky.

- (730) **Mountfield a.s.**, Mirošovická 697, Mnichovice, 25164, CZ

- (210) **O-503526**
(220) 15.04.2013
(320) 15.04.2013
(511) 19, 20, 40

(540)

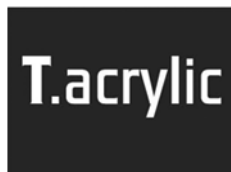

(510) (19) nekovové plošné povrchově upravené deskové materiály určené pro exteriéry a interiéry staveb, nekovové stavební panely a příčky a stěnové a stropní obklady; (20) nábytkové díly a bytové doplňky zařazené v této třídě, zejména nábytková dvířka a dvířka kuchyňských linek, předstíňového nábytku a vestavěných skříní; (40) povrchové úpravy kovových i nekovových materiálů pro využití při tvorbě exteriérů a interiérů staveb, zejména úpravy deskových dřevotřískových materiálů a nábytkových dílů.

(730) **Trachea, a.s.**, Hájecká 14, Brno - Černovice, 61800, CZ

(740) Ing. Petr Soukup, Videňská 8, Olomouc, 77200

(210) **O-503855**

(220) 24.04.2013

(320) 24.04.2013

(511) 16, 35, 41

(540)



(510) (16) papír, lepenka a výrobky z nich, fotografie, papírenské zboží, učební a vyučovací pomůcky s výjimkou přístrojů, periodické a neperiodické publikace, reklamní předměty z papíru a lepenky, kalendáře, obrazy, grafiky, pečete, plakáty, prospekty, katalogy, pohlednice, nálepky, informační prospekty, umělecké předměty z papíru a lepenky; (35) inzerce všemi druhy médií, pomoc při řízení obchodní činnosti, administrativní zpracování nákupních objednávek, obchodní nebo podnikatelské informace, dodavatelské služby pro třetí osoby (nákup výrobků a služeb pro jiné podniky), obchodní nebo podnikatelský průzkum, organizování výstav (komerčních nebo reklamních), personální poradenství, pořádání veletrhů pro obchodní a reklamní účely, průzkum trhu, průzkum veřejného mínění, předvádění zboží, příprava inzertních sloupků, reklama (propagace), reklama on-line v počítačové síti, aktualizování reklamních materiálů, pronájem reklamních materiálů, zasílání reklamních materiálů zákazníkům, rozšiřování reklamních nebo inzertních materiálů a předmětů, služby v oblasti grafické úpravy pro reklamní účely, styky s veřejností, vydávání reklamních nebo náborových propagačních a inzertních textů, televizní reklama; (41) činnosti výchovného, společenského a kulturního charakteru v oblasti dopravy a pojištění spadající do třídy 41, nakladatelská a vydavatelská činnost.

(590) Barevná

(730) **BURNAMAS s.r.o.**, Vršovců 1048/29, Ostrava-Mariánské Hory, 70900, CZ

(740) Halaxová & Halaxová TETRAPAT, Mgr. Eva Halaxová, Jinonická 80, Praha 5, 15800

(210) **O-503857**

(220) 24.04.2013

(320) 24.04.2013

(511) 9, 14, 16, 35, 36, 37, 38, 41, 42

(540)



(510) (9) multifunkční magnetické a čipové karty pro oblast bankovních a finančních služeb i pro obchodní síť, elektronické peněženky, magnetické karty a karty s paměti nebo s mikroprocesorem, počítačové programy, elektronické operační a expertní systémy včetně speciálních programů k ukládání, přenosu, výběru a kontrole dat i informací, bezpečnostní zařízení k úschově a ochraně finančních prostředků a cenností, nosiče informací a edice uživatelských i odborných informací šířených na veškerých paměťových mediích spadajících do této třídy, nosiče digitálních podpisů k identifikaci odesílatele, elektronické reklamní, inzertní, propagační, uživatelské a instruktážní materiály na nosičích spadajících do této třídy, databázové produkty; (14) reklamní a upomínkové předměty ze vzácných kovů a jejich slitin, drahé kovy, jejich slitiny a výrobky z těchto materiálů nebo z postříbeného a/nebo pozlaceného kovu, nejsou-li uvedeny v jiných třídách, mince, plakety; (16) billboardy, plakáty, papírové vlaječky, tištěné reklamní, propagační a inzertní materiály, katalogy, periodické i neperiodické tiskoviny, papír, psací potřeby, obaly a obalový materiál spadající do této třídy, cenné papíry, výrobky z papíru, tiskoviny, veškeré výrobky z papíru a polygrafické výrobky spadající do této třídy; (35) televizní a rozhlasová reklama, pořádání komerčních výstav, marketing, obchodní management, obchodní informační servis, propagační, reklamní a inzertní činnost prostřednictvím jakéhokoliv média prostřednictvím telefonní, datové nebo informační sítě, pomoc při řízení zahraničně-obchodní činnosti, administrativní služby, automatizované zpracování dat a informací v oborech bankovníctví a peněžnictví, zprostředkovatelské služby v oblasti vydávání reklamních tiskovin; (36) bankovní a peněžní služby spolu s poskytnutím nadstandardních investičních instrumentů a finančních produktů, bankovní, finanční a makléřské služby, peněžní služby a obchodování s cizími měnami, přijímání peněžních prostředků od třetích osob do správy ve formě vkladů, vkladové operace včetně poskytování záruk, operace a služby v oblasti bezhotovostního platebního styku spadající do této třídy, clearing, uzavírání úvěrových smluv a úvěrový obrat, finanční sponzorování a leasing, vydávání zástavních listů i dluhopisů a související zástavní operace, finanční operace a služby finančního managementu, úvěrové obchody a produkty včetně souvisejících služeb v rámci této třídy, poskytované rovněž on-line, poskytování speciálních úvěrů využívající zástavu nemovitosti, kombinací se stavebním spořením, s odloženou splátkou jistiny, s investicí do hypotečních zástavních listů, se zabezpečením movitého i nemovitého majetku (pojištění), se zabezpečením schopností splácení úvěru a/nebo s jinými investičními instrumenty, úvěry s podporou jejich bezproblémového splácení, finanční analýzy, veškeré služby spadající do této třídy poskytované v souvislosti s vyhledáváním vhodných úvěrových zdrojů a poskytováním úvěrů, výkon funkce depozitáře majetku firem, kapitálové investice a obchody, správa kapitálových vkladů, zprostředkovatelské developerské služby spojené s realitními službami v oblasti nemovitosti a bytů, s jejich financováním, zejména při poskytování státního příspěvku v kombinaci se spořením navazující na správu nemovitého majetku, zprostředkovatelské služby v oblasti ochrany majetku a osob (pojištění), finanční expertízy, služby týkající se vyhodnocení, odhadů a posudků v oblasti cen bytů, nemovitostí a nebytových prostor, konzultační a poradenské služby v celé oblasti financí, úvěrů a schopnosti jejich splácení, komplexní služby bankovních a finančních produktů, poskytování finančních služeb na výstavách a veletrzích v oblasti bankovníctví i nemovitostí, finanční sponzorování, leasing a půjčky, činnost osobních hypotečních poradců poskytovaná rovněž on-line, nepřetržitý peněžní i úvěrový informační servis a úvěrové peněžní doplňkové služby poskytované on-line; (37) služby v oblasti výstavby bytů, nemovitostí a nebytových staveb; (38) šíření informací v oblasti nemovitostí, bydlení, spoření, poskytování úvěrů a státního příspěvku, šíření finančních a bankovních informací i záznamů v elektronické podobě prostřednictvím počítačové sítě, satelitů, internetu a jiných telekomunikačních sítí a všech dostupných médií, šíření

elektronických tiskovin, poskytování přístupového času k počítačovým sítím; (41) lektorská činnost, výchova a vzdělávání, zprostředkovatelské služby v oblasti vydávání uživatelských tiskovin; (42) tvorba a správa webových stránek včetně webových prezentací, programování počítačové, počítačové systémy (tvorba), služby v oblasti kódování a dekódování zabezpečovacích systémů, služby techniků (vyhodnocení, odhady a posudky v oblasti bytů, nemovitostí a nebytových prostor), tvorba automatizovaných konfiguračních skriptů.

- (730) **Hypoteční banka, a.s.**, Radlická 333/150, Praha 5, 15057, CZ
(740) MIRA - patentová a známková kancelář, Blanka Fišerová, V Kapslovně 11/2770, Praha 3, 13000

- (210) **O-503859**
(220) 24.04.2013
(320) 24.04.2013
(511) 35, 41
(540)



- (510) (35) administrativní zpracování nákupních objednávek, obchodní vedení uměleckých agentur, aktualizování reklamních materiálů, analýzy nákladů, aranžování výkladů, příprava a vyhotovení daňových přiznání, vyhledávání dat v počítačových souborech pro třetí osoby, dodavatelské služby pro třetí osoby - nákup výrobků a služeb pro jiné podniky, dražby, posuzování efektivnosti provozu a racionalizace práce, fakturace, fotokopírování, hospodářské (ekonomické) prognózy, správa hotelů, poskytování obchodních nebo podnikatelských informací, inzerce poštou, kanceláře dovozní a vývozní, pronájem kancelářských strojů a zařízení, komerční informace a rady pro spotřebitele (spotřebitelská poradna), komerční informační kanceláře, komerční správa licencí na výrobky a služby ostatních, prezentace výrobků v komunikačních médiích pro účely maloobchodu, kopírování nebo rozmnožování (reprodukce) dokumentů, dokladů apod., maloobchodní nebo velkoobchodní služby pro farmaceutické, veterinární a sanitární přípravky a zdravotní materiál, marketing, marketingové studie, organizování módních přehlídek pro reklamní účely, příprava mezd a výplatních listin, nábor zaměstnanců, analýzy nákupních cen a velkoobchodních cen, pomoc při řízení obchodních a průmyslových podniků, pomoc při řízení obchodní činnosti, poradenství v obchodní činnosti, obchodní management a podnikové poradenství, obchodní management pro sportovce, profesionální obchodní nebo podnikatelské poradenství, obchodní nebo podnikatelský průzkum, obchodní reklama pro třetí osoby, oceňování obchodních podniků, organizování komerčních nebo reklamních výstav, personální poradenství, vyhledávání umístění nákladních vozů pomocí počítače, překlad informací do počítačové databáze, systemizace informací do počítačové databáze, oceňování a odhady v oblasti podnikání, služby poskytované v souvislosti se stěhováním podniků, pořádání veletrhů pro obchodní a reklamní účely, pracovní úřady (zprostředkovatelské práce), prodej po telefonu (telemarketing), pronájem prodejních automatů, produkce (výroba) reklamních filmů, pronájem fotokopírovacích strojů, pronájem reklamní doby v komunikačních médiích, pronájem reklamních materiálů, pronájem reklamních ploch, provozní audit, průzkum trhu, průzkum veřejného mínění, zajišťování předplatného telekomunikačních služeb pro třetí osoby, zajišťování předplatného novin a časopisů, obstarávání předplatného pro třetí osoby předvádění (služby modelek) pro reklamní účely a podporu prodeje, předvádění zboží, přepisování, příprava inzertních sloupků, psaní na stroji, psaní reklamních textů, psychologické testování pro výběr zaměstnanců, reklama, reklama (propagace), reklama on-line v počítačové síti, reklamní agentury, zasílání reklamních nebo inzertních materiálů zákazníkům, aktualizování reklamních materiálů, rozšiřování reklamních materiálů zákazníkům (letáky, prospekty, tisky, vzorky), vydávání, zveřejňování, oznámení, vyhlášení, publikování reklamních textů, rozhlasová reklama, rozšiřování vzorků zboží, poradenské služby pro obchodní nebo podnikatelské řízení, řízení

průmyslových nebo obchodních podniků, sekretářské služby, sestavování statistiky, služby v oblasti grafické úpravy pro reklamní účely, služby v oblasti srovnávání cen, styky s veřejností, subdodavatelské služby (obchodní pomoc), telefonní služby (vzkazy) pro nepřítomné, televizní reklama, též stenografie, zpracování textů, účetnictví, sestavování výpisů z účtů, vedení dražeb, vedení kartoték v počítači, vedení účetních knih, poradenství při vedení podniků, venkovní reklama, vydávání reklamních nebo náborových, propagačních a inzertních textů, vyhledávání sponzorů, vylepování plakátů, výstřížková služba na zprávy, distribuce vzorků zboží; (41) cirkusy, praktické cvičení, dabing, dálkové studium, dětské jesle a školky, diskotéky (služby), divadelní představení, drezúra zvířat, elektronické publikování (DTP), služby v oblasti estrád, filmová produkce jiná než reklamní, filmová studia, filmové projekce, pronájem filmových promítaček a jejich příslušenství, fotografování, fotografování na mikrofilm, provozování golfových hřišť, gymnastický výcvik, hraní o peníze, hudební produkce, informace o možnostech rekreace, informace o možnostech rozptýlení, informace o možnostech zábavy, informace o výchově a vzdělávání, internátní školy, kaligrafické služby, poskytování služeb karaoke (hudební doprovod písní dle výběru zpěváka), provozování kasin, služby kempinků, výchovně-zábavné klubové služby, služby klubů zdraví (zdravotní a kondiční cvičení), knihovny (půjčovny knih), služby půjčovných knihoven, vydávání knih, půjčovný knižní servis, koncertní síně, sály, korespondenční kurzy, koučink (školení), kurzy fitness, pořádání loterií, měření času při sportovních disciplínách, módní přehlídky pro zábavu (organizace), provozování muzea, služby nahrávacích studií, nahrávání videopásek, noční kluby, obrazové zpravodajství, organizace a pořádání koncertů, organizování a vedení kolokvií, konferencí, kongresů, seminářů a sympozií, organizování kulturních nebo vzdělávacích výstav, organizování plesů, organizování představení (manažerské služby), organizování vzdělávacích nebo zábavných soutěží, organizování sportovních soutěží, služby poskytované orchestry, zábavní parky, plánování a organizování večírků, pomoc při výběru povolání, poradenství pro volbu povolání, pořádání a řízení pracovních setkání (školení), pořádání soutěží krásy, poskytování on-line elektronických publikací bez možnosti stažení, praktický výcvik, zábavní služby prázdninových táborů, profesní rekvalifikace, pronájem audio nahrávek, pronájem dekorací, pronájem divadelních dekorací, pronájem herních zařízení, pronájem hraček, pronájem kinematografických filmů, pronájem rozhlasových a televizních přijímačů, pronájem sportovních hřišť, pronájem stadiónů, pronájem video-rekordérů, pronajímání osvětlovacích zařízení pro divadla nebo televizní studia, pronajímání tenisových dvorců, provozování her on-line z počítačové sítě, provozování heren, provozování sportovních zařízení, provozování zoologických zahrad, předprodej vstupenek, překladatelské služby, psaní scénářů, psaní textů jiných než reklamních, půjčování audio zařízení, půjčování filmových promítaček a příslušenství, půjčování filmů, půjčování kinofilmů, půjčování potápěčské výstroje, půjčování přenosných videokamer, půjčování sportovního nářadí s výjimkou dopravních prostředků, půjčování videokamer, půjčování videopásek, služby pro oddech a rekreaci, reportéřské služby, rozhlasová zábava, skládání hudby (služby), služby diskžokejů, služby osobního trenéra (fitness trénink), vzdělávací služby poskytované školami, služby v oblasti grafické úpravy jiné než pro reklamní účely, služby v oblasti prodeje vstupenek (zábava), sportovní služby pro kempování, pronájem sportovních zařízení s výjimkou dopravních prostředků, stříhání videopásek, školení, pořádání a řízení školení, vyučování, školství, internátní školy, tělesná výchova, televizní zábava, zveřejňování textů jiných než reklamních, opatřování titulky, tlumočení posunkové řeči, tlumočnické služby, umělecké módní agentury, pronájem videopásek, výcvik instruktážní, výcvik výchovný, vydávání elektronických knih a časopisů on-line, vydávání knih, vydávání textů s výjimkou reklamních nebo náborových, náboženská výchova, výroba divadelních nebo jiných představení, výroba rozhlasových a televizních programů, výroba videofilmů, vyučování, vyučování (instruktážní služby), vyučování (výchovné služby), vyučování (výuka), vzdělávání, vzdělávací informace, vzdělávání (výchovné služby), zábava (služby), pobavení, zkoušení, přezkoušení, zpravodajské služby, obrazové zpravodajství, cvičení zvířat, pronájem zvukových nahrávacích zařízení, živé představení, organizování živých vystoupení.

- (730) **AC&C Public Relations s.r.o.**, Čistovická 249/11, Praha 6, 16300, CZ

- (210) **O-503860**
(220) 24.04.2013
(320) 24.04.2013
(511) 16, 35, 36, 37, 38, 39, 41

(540)



(510) (16) tiskoviny všeho druhu, periodický a neperiodický tisk, časopisy, noviny, knihy, prospekty, brožury; (35) propagační činnost, reklama, pomoc při řízení obchodní činnosti, obchodní administrativa a kancelářské práce a marketingová činnost spojená s pronájmem nemovitého majetku, zaslání reklamních materiálů zákazníkům, vydávání reklamních tiskovin, zpráv a informací pro reklamní účely; (36) služby agentů zabývajících se nemovitostmi a cennými papíry, investiční činnost ve stavebnictví, pronájem nemovitostí, pronájem nájemních domů, pronajímání kanceláří, správa nemovitostí, realitní kancelář, poradenství v oblasti pronájmu nemovitostí, obchodování s nemovitostí; (37) opravy a úpravy nemovitostí navazující na investiční činnost ve stavebnictví; (38) telekomunikace, mobilní a počítačová komunikace; (39) pronájem parkovacích ploch; (41) nakladatelská a vydavatelská činnost v oboru odborných tiskovin, publikací, zpráv a informací, organizování kulturních nebo vzdělávacích akcí, provozování sportovních zařízení.

(730) **FINEP HOLDING, SE**, Václavské náměstí 846/1, Praha 1, 11000, CZ

(740) Ing. Hana Landová, Františka Novotného 151, Praha 1, 11000

(210) **O-503898**

(220) 25.04.2013

(320) 25.04.2013

(511) 32, 33, 35

(540)



(510) (32) piva, minerální vody, šumivé nápoje a jiné nápoje nealkoholické, nápoje a šťávy ovocné, sirupy a jiné přípravky k zhotovení nápojů; (33) alkoholické nápoje (s výjimkou pív); (35) propagační činnost, reklama, pomoc při řízení obchodní činnosti, obchodní administrativa, kancelářské práce.

(730) **Ahold Licensing Sarl**, Rue Jean-Petitot 2, CH-1204 Geneva, CH

(740) Čermák a spol., Mgr. Lukáš Lorenc, advokát, Elišky Peškové 15/735, Praha 5, 15000

(210) **O-503912**

(220) 25.04.2013

(320) 25.04.2013

(511) 1, 35

(540)

VERMAKTIV

(510) (1) hnojiva pro zemědělství, hnojiva, přípravky pro zlepšování půdy; (35) obchodní činnost vztahující se k uvedeným výrobkům ve třídě 1.

(730) **ENZYCORP s.r.o.**, Pod Markétou 22, Praha 10 - Háje, 10400, CZ

(210) **O-504019**

(220) 30.04.2013

(320) 30.04.2013

(511) 7, 12, 37

(540)

MIXMOBIL

(510) (7) mobilní míchačky na výrobu potěrů a betonů, čerpadla a řídicí systémy spadající do této třídy pro mobilní výrobu potěrů a betonů; (12) speciální vozidla pro mobilní výrobu potěrů a betonů; (37) pronájem zařízení spojených s technologií mobilní výroby betonů a potěrů, poradenská a konzultační činnost ve stavebnictví.

(730) **MIXIN s.r.o.**, Na Strži 1702/65, Praha 4, 14062, CZ

(740) TRAPLOVÁ-HAKR-KUBÁT Advokátní a patentová kancelář, Mgr. Jana Šuranová Traplová, Přístavní 24, Praha 7, 17000

(210) **O-504021**

(220) 30.04.2013

(320) 30.04.2013

(511) 3, 9, 37, 44

(540)

KNOPTIK

(510) (3) čisticí prostředky a roztoky, výrobky pro odmašťování, broušení a leštění, kapesníčky napuštěné čisticím prostředkem, čisticí přípravky pro osobní péči, roztoky pro kontaktní čočky, toaletní hygienické přípravky spadající do této třídy; (9) optické výrobky, optické sklo, optické hranoly, optická zrcadla, brýlová skla, brýlové obroučky, brýle, brýle zhotovené na zakázku, brýle dioptrické, brýle v kombinaci se sluchadly, sluneční brýle, stínítka na oči, brýle ochranné, pro volné chvíle, pro veškeré sporty a pro turistiku, brýlové řetízky a závěsy k brýlím, pouzdra a držáky na brýle a oční optiku, náhradní díly a veškeré ostatní příslušenství k optickým výrobkům spadající do této třídy, kontaktní a optické čočky, pouzdra na kontaktní čočky, korekční čočky (optika), optické kondenzory, výrobky z optického skla (konkávní, konvexní, plankonvexní, plankonkávní), zvětšovací skla, lupy a zvětšovací pomůcky, dalekohledy a čočky do dalekohledů, divadelní kukátka a čočky; (37) záruční a pozáruční servisní služby, drobné úpravy a opravy skel a brýlí, čištění brýlí; (44) služby očních optiků, optické práce, zhotovování brýlí, bifokálních brýlí a speciálních brýlí i korekčních pomůcek, specializovaná oční vyšetření, aplikace kontaktních čoček, veškeré služby oftalmologické, oftalmoskopické, optometrické a fyzioterapeutické, zprostředkování odborných informací, poradenské a konzultační služby ve všech uvedených oblastech ve třídě 44.

(590) Barevná

(730) **Novotná Kateřina**, U nádraží 1014/1, Teplice, 41501, CZ

(740) Halaxová & Halaxová TETRAPAT, Mgr. Eva Halaxová, Jinonická 80, Praha 5, 15800

(210) **O-504025**

(220) 30.04.2013

(320) 30.04.2013

(511) 34

(540)

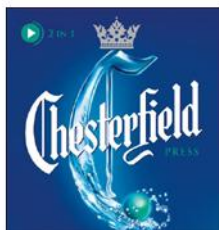

(510) (34) tabák surový nebo zpracovaný, tabákové výrobky, včetně doutníků, cigaret, cigarillos, tabáku k balení cigaret, dýmkového tabáku, žvýkacího tabáku, šňupacího tabáku, kreteku, snus, tabákové náhražky (nikoliv pro léčebné účely), kuřácké potřeby, včetně cigaretových papírů a dutinek, cigaretových filtrů, tabátek, pouzder na cigarety a popelníků, dýmek, kapesních strojků k balení cigaret, zapalovačů, zápalky.

(590) Barevná

(730) **Philip Morris Products S.A.**, Quai Jeanrenaud 3, 2000 Neuchâtel, CH

(740) Zeiner & Zeiner v.o.s., Mgr. Karel Šindelka, Maiselova 15, Praha 1, 11000

(210) **O-504031**

(220) 01.05.2013

(320) 01.05.2013

(511) 11, 19, 21

(540)



(510) (11) svítidla, lustry, lampy stolní a stojací, nástěnná svítidla; (19) skleněná stavební mozaika; (21) skleněné výrobky, zejména broušené sklo, lepené ozdobné předměty (sklo), hranovka (sklo), skleněné figurky, vázy, karafy a svícny, ozdobné výrobky ze skla, jako lustrův ověsy a skleněné mozaiky.

(730) **Bydžov s.r.o.**, Třída B. Smetany 1192, Nový Bydžov, 50401, CZ

(740) Ing. Milan Škoda, Nahořanská 308, Nové Město nad Metují, 54901

(210) **O-504287**

(220) 09.05.2013

(320) 09.05.2013

(511) 36

(540)

EKOPROGRAM

(510) (36) finanční a peněžní služby, pojišťovnictví, služby nemovitostní, provozování stavebního spoření, informační, poradenské a konzultační služby v oblasti stavebního spoření a pojištění nemovitostí, informační,

konzultační a zprostředkovatelské služby v oblasti pojištění, finančních, peněžních a nemovitostních služeb, služby poskytované v souvislosti s pojišťovacími smlouvami všeho druhu.

(590) Barevná

(730) **Raiffeisen stavební spořitelna a.s.**, Koněvova 2747/99, Praha 3, 13045, CZ

(740) Rott, Růžička & Guttman Patentové, známkové a advokátní kanceláře, JUDr. Michal Růžička, CSc., Vinohradská 37, Praha 2, 12000

(210) **O-504599**

(220) 22.05.2013

(320) 22.05.2013

(511) 7, 8, 9, 11, 35

(540)



(510) (7) veškeré domácí přístroje a spotřebiče, poháněné elektrickým motorem, zejména pračky, myčky nádobí, sušičky, mandly, ždimačky, odstředivky, vysavače, míchací, řezací, loupací a krájecí stroje, otvírače konzerv, mixéry, hnětací stroje, drtiče, kuchyňské roboty, elektrické ostříže nožů, drtiče, lisy na ovoce, elektrické nože, kuchyňské přístroje elektromechanické v rámci této třídy, elektrické odšťavňovače, mlýnky, parní čisticí přístroje, klepací stroje, sekací stroje, šicí stroje, elektrické škrabky; (8) žehličky; (9) data, databáze a jiné informační produkty na magnetických, elektronických a optických nosičích, nosiče dat všeho druhu spadající do třídy 9, zejména videokazety, audiokazety, kompaktní disky a nosiče DVD, elektronické a datové sítě, multimediální aplikace, 3D animace, multimediální informační katalogy, přístroje a nástroje elektronické, zejména spotřební elektronika všeho druhu, televizní přístroje, přístroje pro zpracování informací a výpočetní technika, audio a video záznamy, filmové kamery, fotoaparáty, hrací přístroje fungující po připojení na televizní přijímače, paměťová média, paměťové karty, USB flash disky, tablety, počítače, externí paměťové disky, mobilní telefony, čtecí zařízení, skenery, tiskárny, faxy, kopírovací stroje, příslušenství k počítačům zařazené v této třídě; (11) chladničky, mrazničky a výrobny ledu, elektrická, plynová a kombinovaná zařízení pro vaření, pečení, smažení a opékání, zejména sporáky, trouby elektrické, plynové i mikrovlnné, grily, rošty, sendvičovače, toustovače a opékače topinek, elektrické fritovací hmce, pánve a pečící formy, vařiče a varné desky, kávovary a čajovary elektrické, stroje na espresso, instantní dávkovače horké vody, rychlovarné konvice, zařízení větrací a klimatizační, přístroje pro úpravu vzduchu v místnostech, jako jsou filtrační zařízení, zvlhčovače a odvlhčovače, odsavače par, elektrická a plynová topná zařízení, včetně kotlů radiátorů, plynových topidel, elektrických topných těles, infrazářičů a konvektorů, elektrické a plynové ohříváče vody, filtry pro odsavače par, vodovodní baterie, boilers, vysoušeče vlasů, ondulační přístroje, zařízení pro domácí topení a chlazení, zařízení pro osvětlení, elektrické náčiní pro vaření a domácnost, žárovky všeho druhu, opékače, ventilátory, ohříváče; (35) maloobchodní a velkoobchodní činnost v oblasti obchodu se spotřebním zbožím a internetový obchod se spotřebním zbožím v rámci tříd 7, 8, 9 a 11, poradenská a konzultační činnost v oblasti obchodu, export a import výrobků zařazených ve třídách 7, 8, 9 a 11.

(730) **OLPRAN spol. s r.o.**, Libušina 526/101, Olomouc, Chválkovice, 77211, CZ

(740) Ing. Petr Soukup, Videňská 8, Olomouc, 77200

(210) **O-504600**

(220) 22.05.2013

(320) 22.05.2013

(511) 7, 8, 9, 11, 35

(540)



(510) (7) veškeré domácí přístroje a spotřebiče, poháněné elektrickým motorem, zejména pračky, myčky nádobí, sušičky, mandly, ždímačky, odšťavňovače, vysavače, míchací, řezací, loupací a krájecí stroje, otvírače konzerv, mixéry, hnětačí stroje, drtiče, kuchyňské roboty, elektrické ostříže nožů, drtiče, lisy na ovoce, elektrické nože, kuchyňské přístroje elektromechanické v rámci této třídy, elektrické odšťavňovače, mlýny, parní čističí přístroje, klepací stroje, sekací stroje, šicí stroje, elektrické škrabky; (8) žehličky; (9) data, databáze a jiné informační produkty na magnetických, elektronických a optických nosičích, nosiče dat všeho druhu spadající do třídy 9, zejména videokazety, audiokazety, kompaktní disky a nosiče DVD, elektronické a datové sítě, multimediální aplikace, 3D animace, multimediální informační katalogy, přístroje a nástroje elektronické, zejména spotřební elektronika všeho druhu, televizní přístroje, přístroje pro zpracování informací a výpočetní technika, audio a video záznamy, filmové kamery, fotoaparáty, hrací přístroje fungující po připojení na televizní přijímače, paměťová média, paměťové karty, USB flash disky, tablety, počítače, externí paměťové disky, mobilní telefony, čtecí zařízení, skenery, tiskárny, faxy, kopírovací stroje, příslušenství k počítačům zařazené v této třídě; (11) chladničky, mrazničky a výrobky ledu, elektrická, plynová a kombinovaná zařízení pro vaření, pečení, smažení a opékání, zejména sporáky, trouby elektrické, plynové i mikrovlnné, grily, rošty, sendvičovače, toustovače a opékače topinek, elektrické fritovací hrnce, pánve a pečící formy, vařiče a varné desky, kávovary a čajovary elektrické, stroje na espresso, instantní dávkovače horké vody, rychlovarné konvice, zařízení větrací a klimatizační, přístroje pro úpravu vzduchu v místnostech, jako jsou filtrační zařízení, zvlhčovače a odvlhčovače, odsavače par, elektrická a plynová topná zařízení, včetně kotlů radiátorů, plynových topidel, elektrických topných těles, infrazářičů a konvektorů, elektrické a plynové ohřivače vody, filtry pro odsavače par, vodovodní baterie, boilers, vysoušeče vlasů, ondulační přístroje, zařízení pro domácí topení a chlazení, zařízení pro osvětlení, elektrické náčiní pro vaření a domácnost, žárovky všeho druhu, opékače, ventilátory, ohřivače; (35) maloobchodní a velkoobchodní činnost v oblasti obchodu se spotřebním zbožím a internetový obchod se spotřebním zbožím v rámci tříd 7, 8, 9 a 11, poradenská a konzultační činnost v oblasti obchodu, export a import výrobků zařazených ve třídách 7, 8, 9 a 11.

(730) **O L P R A N spol. s r.o.**, Libušina 526/101, Olomouc, Chválkovice, 77211, CZ

(740) Ing. Petr Soukup, Vídeňská 8, Olomouc, 77200

(210) **O-504602**

(220) 22.05.2013

(320) 22.05.2013

(511) 9, 35, 38, 41, 42

(540)



(510) (9) aparáty a přístroje elektronické, fotografické, filmové, optické, aparáty pro záznam, převod, reprodukci zvuku nebo obrazu, magnetické supporty zvukových záznamů, audiovizuální díla na jakémkoliv nosiči, filmové

kamery, filmové přístroje, obaly na zvukové nosiče, gramofonové desky, přístroje pro zpracování informací, zařízení výpočetní techniky, programové vybavení pro počítače na nosičích, nosiče magnetických záznamů nahanané i nenahanané, audiovizuální díla na nosičích, audiokazety a videokazety nahanané i nenahanané, CD disky; (35) reklamní, inzertní a propagační činnost, marketing, reklamní, inzertní a propagační činnost prostřednictvím jakéhokoliv média, prostřednictvím telefonní sítě nebo datové sítě nebo informační sítě nebo elektronické sítě nebo komunikační sítě nebo počítačové sítě, poskytování informací komerčního nebo reklamního charakteru, multimediálních informací komerčního charakteru, komerční využití Internetu v oblastech komerčních internetových médií a vyhledávacích služeb, on-line inzerce, pronájem komerčních informačních míst v rámci této třídy, činnost reklamní agentury, automatizované zpracování dat; (38) telekomunikace, televizní vysílání, rozšiřování televizního vysílání, přenosy zpráv, přenos zpráv a obrazových informací pomocí počítače, přenášení vysílání pomocí satelitních družic, šíření audiovizuálních děl, vysílání kabelové televize, technické a organizační zabezpečení televizního vysílání, služby umožňující komunikaci jedné osoby s druhou, šíření, výměna nebo získávání zpráv a informací, šíření elektronických časopisů, informací, elektronických periodik, knih v elektronické podobě, audio nebo audiovizuálních děl prostřednictvím informační nebo datové nebo elektronické nebo komunikační nebo telekomunikační nebo počítačové sítě, zejména Internetu, informační služby na Internetu související s televizním vysíláním, provozování internetového serveru, provozování internetového portálu, zajištění prostoru pro webové stránky, poskytování portálu na Internetu, poskytování on-line platformy pro nahrávání, uchovávání, zpracování, přenos a aktualizaci dat, obrázků, fotografií, 3D aplikací, zprostředkovatelská činnost v oblasti informačního servisu, komunikace a přenos dat prostřednictvím veřejné nebo neveřejné telekomunikační sítě, komunikace, poradenská činnost v oblasti sdělovacích prostředků, telekomunikací, informační služby v oblasti telekomunikací, poskytování informačních služeb prostřednictvím počítačů, pronájem komunikačních míst, telekomunikační služby umožňující on-line v sítích dálkové nahrávání a zpracování obrázků a obrazových dat a tvorbu a zpracování fotografických alb a fotoknih, telekomunikační služby umožňující on-line v sítích dálkové objednávání a dodávání výrobků, na kterých jsou nanesená obrazová data objednatel; (41) nakladatelská a vydavatelská činnost, ediční činnost, publikační činnost, nahrávání nosičů zvukových a/nebo obrazových, agenturní činnost v oblasti kultury v rámci této třídy, tvorba a vydávání audiovizuálních děl, půjčování nahananých a nosičů zvukových a/nebo obrazových záznamů, výchovná a zábavní činnost, organizace, provozování a provádění her a soutěží pro veřejnost, organizace společenských a kulturních akcí, tvorba televizních pořadů, tvorba audiovizuálních děl, zpravodajství, publicistika, televizní zpravodajství, služby digitálního zpracování obrazu, elektronické publikování (DTP), nahrávací studia (služby -), poskytování on-line elektronických publikací a děl, vč. audiovizuálních (bez možnosti stažení), vydávání elektronických knih a on-line časopisů, poskytování publikací z celosvětové počítačové sítě nebo Internetu s možností prohledávání, texty (psaní, zveřejňování -) kromě reklamních, vydávání textů, s výjimkou reklamních nebo náborových, poskytování služeb výchovných, vzdělávacích, soutěžních, kulturních a zábavních prostřednictvím Internetu a jiných sítí, pronájem a půjčování audiopřístrojů, videopřístrojů, videorekordérů, videokamer, fotoaparátů, promítaček, rozhlasových a televizních přijímačů, filmů, kulturních a vzdělávacích potřeb a přístrojů; (42) poskytování dočasného užívání softwaru bez možnosti stažení umožňujícího nahrávání, shromažďování, aktualizaci, předvádění, editování, přehrávání, streamování, prohlížení, předběžné prohlížení, zobrazování, označování, blogování, sdílení, manipulování, rozšiřování, publikování, reprodukování a další způsoby poskytování elektronických médií, zvukového, vizuálního a multimediálního obsahu, videí, filmů, obrázků, obrázků, textu, fotografií, obsahu generovaného uživateli a informací přes Internet a ostatní komunikační sítě, poskytování dočasného užívání softwaru bez možnosti stažení umožňujícího sdílení analytického softwaru bez možnosti stažení, zejména softwaru, který poskytuje statistiky o chování diváků on-line videí, filmů, obrázků, obrázků, textu, fotografií, her a ostatního uživateli generovaného obsahu, hostování na webových stránkách zaměřené na zvukový, vizuální a multimediální obsah pro ostatní, poskytování webových stránek, které dávají uživateli možnost počítačů možnost nahrávat a sdílet uživateli generovaná videa, písemné práce a články s širokým výběrem témat a předmětů, poskytování

vyhledávačů pro lokalizaci, předběžné prohlížení a nahrávání zvukového, vizuálního a multimediálního obsahu, počítačové služby, zejména vytváření informačních indexů, stránek, mediálních souborů a ostatních možností zábavy k dispozici na počítačových sítích.

(730) **FTV Prima, spol. s r.o.**, Na Žertvách 24/132, Praha 8, 18000, CZ

(210) **O-504919**

(220) 03.06.2013

(320) 03.06.2013

(511) 16, 35, 38, 39

(540)

GoMobil 

(510) (16) tiskoviny, propagační materiály zařazené do této třídy; (35) propagační, inzertní a reklamní činnost, poskytování informací a informačních služeb reklamního, obchodního a podnikatelského charakteru všemi druhy médií, zprostředkovatelská, obstaravatelská a konzultační činnost v obchodu s výrobky ve třídách 1 až 34, merchandising, franchising, pomoc při řízení obchodní činnosti, průzkum trhu, administrativní práce, automatizované zpracování dat a systematizace informací do databází, služby, které zahrnují záznam, přepis, vypracování, kompilaci, přenášeni nebo systematizaci písemných, datových či elektronických sdělení a záznamů, jakož i využívání nebo kompilaci matematických a statistických údajů, komerční využití Internetu v oblastech komerčních internetových médií a vyhledávacích služeb, on-line inzerce, zprostředkování interaktivního obchodu s výrobky ve třídách 1 až 34 pomocí globálních komunikačních sítí (Internet), služby na podporu a intenzifikaci obchodních služeb založené na zvýhodňování klíčových spolupracovníků a klientů, poskytování vědomostních a bonusových zvýhodnění jako například poskytování slev a odměn, přednostní a nadstandardní poskytování služeb, vše v prodeji výrobků a služeb; (38) telekomunikační, radiotelekomunikační, směrovací, datové a spojovací služby, informační služby na Internetu v oblasti telekomunikací, včetně provozování elektronických nástěnek, diskusních skupin a fór a poskytování přístupu k on-line informačním službám a databázím, poradenská, konzultační a zprostředkovatelská činnost v oblasti spojů, telekomunikací a datových služeb, pronájem telekomunikačních okruhů, pronájem telekomunikačních zařízení a přístrojů včetně telefonů, telematické služby, poskytování telekomunikačního připojení k počítačovým sítím, zřizování a provozování veřejných, účelových a privátních telekomunikačních sítí, komunikace prostřednictvím telefonů a počítačů, služby elektronické pošty, služby krátkých textových zpráv, teletext a služby s ním spojené, služby hlasové schránky, provozování internetového portálu, poskytování uživatelského přístupu ke globálním komunikačním a počítačovým sítím; (39) elektronická archivace dat a dokumentů, skladování informací, skladování elektronicky uložených dat nebo dokumentů.

(730) **TERMS a.s.**, Planá 67, České Budějovice, 37001, CZ

(740) PatentCentrum Sedláč & Partners s.r.o., Husova 5, České Budějovice, 37001

(210) **O-504998**

(220) 04.06.2013

(320) 04.06.2013

(511) 3, 5, 30

(540)

GASTRINAL

(510) (3) kosmetické přípravky, kosmetika, nosní spreje a masti pro kosmetické účely, kosmetické přípravky do koupele, kosmetické lubrikační přípravky ve formě tekutých disperzí, emulzí, gelů, případně fixotropních gelů pro intimní použití, čisticí mléko pro toaletní účely, přípravky na holení, lak na vlasy, mycí přípravky pro intimní hygienu a deodorantiční přípravky, mýdla, opalovací přípravky (kosmetika), opalovací přípravky (opalovací

krémy), pleťová voda pro kosmetické účely, kosmetické přípravky pro pěstění pokožky, pomády pro kosmetické účely, šampóny, kondicionéry, toaletní přípravky, toaletní voda, ústní vody, nikoli pro lékařské účely, vlasové vody, voda po holení, voňavkářské výrobky, zubní pasty, masti, krémy a gely pro kosmetické účely, vše v rámci této třídy; (5) absorpční tampóny, antibakteriální, dezinfekční přípravky a balzámy pro lékařské účely, nosní spreje a masti pro farmaceutické a lékařské účely, brusné prostředky (zubní), čípky, dezinfekční přípravky pro hygienické účely, dietetické látky upravené pro lékařské účely, dietetické nápoje upravené pro lékařské účely, přípravky pro mytí dobytka (veterinární), doplňky potravy minerální a doplňky výživové pro lékařské účely, přípravky pro péči o dutinu ústní pro lékařské účely, enzymatické přípravky pro lékařské účely, pro zvěrolékařské účely, farmaceutické přípravky, farmaceutické přípravky proti lupům, cukrovinky s léčivými přísadami, čaj astmatický, čaje léčivé, čaje odtučňovací pro lékařské účely, číhací soli, chemické antikoncepční přípravky, chemické přípravky pro farmaceutické, lékařské a zvěrolékařské účely, chemicko-farmaceutické přípravky, léčivé přípravky do koupele, léčivé koupelové soli, kúry pro farmaceutické účely, léčiva pro humánní medicínu, léčiva pro zvěrolékařské účely, léčivé cukrovinky a pastilky, léčivé čaje, lékařské přípravky pro podporu růstu vlasů, léky tekuté, lepidla pro umělé chrupy, linimenty (tekuté masti), farmaceutické přípravky pro léčení lupů, masti na popáleniny od slunce, masti, krémy a gely pro farmaceutické a veterinární účely, léčivé přípravky proti pocení nohou, léčivé přípravky proti pocení, mycí přípravky pro lékařské účely, farmaceutické přípravky pro péči o pokožku, přípravky pro ošetření popálenin, chemické přípravky pro určení těhotenství, vitamínové přípravky, lubrikační přípravky ve formě tekutých disperzí, emulzí, gelů, případně fixotropních gelů, vaginální gely pro farmaceutické účely, vše pro léčebné účely; (30) bonbóny, cukroví, mentolové cukroví, čaj, nápoje na bázi čaje, čokoláda, čokoládové nápoje, glukóza pro výživu, chuťové přísady, karamely, káva, komprimáty, med, oplatky, pastilky, přírodní sladidla, suchary, sušenky, šťavy s výjimkou dresinků, tabletky (cukrovinky), tresty do potravin, nikoli pro lékařské účely, žvýkačky, ne pro lékařské účely.

(730) **Dr. Müller Pharma s.r.o.**, U Mostku 182, Hradec Králové, 50341, CZ

(740) Mgr. Roman Fojtásek, advokát, Vinohradská 6, Praha 2, 12000

(210) **O-504999**

(220) 04.06.2013

(320) 04.06.2013

(511) 3, 5, 30

(540)

GASTRONAL

(510) (3) kosmetické přípravky, kosmetika, nosní spreje a masti pro kosmetické účely, kosmetické přípravky do koupele, kosmetické lubrikační přípravky ve formě tekutých disperzí, emulzí, gelů, případně fixotropních gelů pro intimní použití, čisticí mléko pro toaletní účely, přípravky na holení, lak na vlasy, mycí přípravky pro intimní hygienu a deodorantiční přípravky, mýdla, opalovací přípravky (kosmetika), opalovací přípravky (opalovací krémy), pleťová voda pro kosmetické účely, kosmetické přípravky pro pěstění pokožky, pomády pro kosmetické účely, šampóny, kondicionéry, toaletní přípravky, toaletní voda, ústní vody, nikoli pro lékařské účely, vlasové vody, voda po holení, voňavkářské výrobky, zubní pasty, masti, krémy a gely pro kosmetické účely, vše v rámci této třídy; (5) absorpční tampóny, antibakteriální, dezinfekční přípravky a balzámy pro lékařské účely, nosní spreje a masti pro farmaceutické a lékařské účely, brusné prostředky (zubní), čípky, dezinfekční přípravky pro hygienické účely, dietetické látky upravené pro lékařské účely, dietetické nápoje upravené pro lékařské účely, přípravky pro mytí dobytka (veterinární), doplňky potravy minerální a doplňky výživové pro lékařské účely, přípravky pro péči o dutinu ústní pro lékařské účely, enzymatické přípravky pro lékařské účely, pro zvěrolékařské účely, farmaceutické přípravky, farmaceutické přípravky proti lupům, cukrovinky s léčivými přísadami, čaj astmatický, čaje léčivé, čaje odtučňovací pro lékařské účely, číhací soli, chemické antikoncepční přípravky, chemické přípravky pro farmaceutické, lékařské a zvěrolékařské účely, chemicko-farmaceutické přípravky, léčivé přípravky do koupele, léčivé koupelové soli, kúry pro farmaceutické účely, léčiva pro humánní medicínu, léčiva pro zvěrolékařské účely, léčivé cukrovinky a pastilky, léčivé čaje, lékařské přípravky pro podporu růstu vlasů, léky tekuté, lepidla pro umělé chrupy, linimenty (tekuté masti), farmaceutické přípravky pro léčení lupů, masti na popáleniny od slunce, masti, krémy a gely pro farmaceutické a veterinární účely, léčivé přípravky proti pocení nohou, léčivé přípravky proti pocení, mycí přípravky pro lékařské účely, farmaceutické přípravky pro péči o pokožku, přípravky pro ošetření popálenin, chemické přípravky pro určení

těhotenství, vitamínové přípravky, lubrikační přípravky ve formě tekutých disperzí, emulzí, gelů, případně fixotropních gelů, vaginální gely pro farmaceutické účely, vše pro léčebné účely; (30) bonbóny, cukroví, mentolové cukroví, čaj, nápoje na bázi čaje, čokoláda, čokoládové nápoje, glukóza pro výživu, chuťové přísady, karamely, káva, komprimáty, med, oplatky, pastilky, přírodní sladidla, suchary, sušenky, šťávy s výjimkou dresinků, tabletky (cukrovinky), trestí do potravin, nikoli pro lékařské účely, žvýkačky, ne pro lékařské účely.

(730) **Dr. Müller Pharma s.r.o.**, U Mostku 182, Hradec Králové, 50341, CZ

(740) Mgr. Roman Fojtášek, advokát, Vinohradská 6, Praha 2, 12000

(210) **O-505000**

(220) 04.06.2013

(320) 04.06.2013

(511) 3, 5, 30

(540)

UROCAPS

(510) (3) kosmetické přípravky, kosmetika, nosní spreje a masti pro kosmetické účely, kosmetické přípravky do koupele, kosmetické lubrikační přípravky ve formě tekutých disperzí, emulzí, gelů, případně fixotropních gelů pro intimní použití, čistící mléko pro toaletní účely, přípravky na holení, lak na vlasy, mycí přípravky pro intimní hygienu a deodoranční přípravky, mýdla, opalovací přípravky (kosmetika), opalovací přípravky (opalovací krémy), pleťová voda pro kosmetické účely, kosmetické přípravky pro péči o pokožku, pomády pro kosmetické účely, šampóny, kondicionéry, toaletní přípravky, toaletní voda, ústní vody, nikoli pro lékařské účely, vlasové vody, voda po holení, voňavkářské výrobky, zubní pasty, masti, krémy a gely pro kosmetické účely, vše v rámci této třídy; (5) absorpční tampóny, antibakteriální, dezinfekční přípravky a balzámy pro lékařské účely, nosní spreje a masti pro farmaceutické a lékařské účely, brusné prostředky (zubní), čípky, dezinfekční přípravky pro hygienické účely, dietetické látky upravené pro lékařské účely, dietetické nápoje upravené pro lékařské účely, přípravky pro mytí dobytka (veterinární), doplňky potravy minerální a doplňky výživové pro lékařské účely, přípravky pro péči o dutinu ústní pro lékařské účely, enzymatické přípravky pro lékařské účely, pro zvěrolékařské účely, farmaceutické přípravky, farmaceutické přípravky proti lupům, cukrovinky s léčivými přísadami, čaj astmatický, čaj léčivý, čaj odtučňovací pro lékařské účely, číhací soli, chemické antikoncepční přípravky, chemické přípravky pro farmaceutické, lékařské a zvěrolékařské účely, chemicko-farmaceutické přípravky, léčivé přípravky do koupele, léčivé koupelové soli, kúry pro farmaceutické účely, léčiva pro humánní medicínu, léčiva pro zvěrolékařské účely, léčivé cukrovinky a pastilky, léčivé čaje, lékařské přípravky pro podporu růstu vlasů, léky tekuté, lepidla pro umělé chrupy, linimenty (tekuté masti), farmaceutické přípravky pro léčení lupů, masti na popáleniny od slunce, masti, krémy a gely pro farmaceutické a veterinární účely, léčivé přípravky proti pocení nohou, léčivé přípravky proti pocení, mycí přípravky pro lékařské účely, farmaceutické přípravky pro péči o pokožku, přípravky pro ošetření popálenin, chemické přípravky pro určení těhotenství, vitamínové přípravky, lubrikační přípravky ve formě tekutých disperzí, emulzí, gelů, případně fixotropních gelů, vaginální gely pro farmaceutické účely, vše pro léčebné účely; (30) bonbóny, cukroví, mentolové cukroví, čaj, nápoje na bázi čaje, čokoláda, čokoládové nápoje, glukóza pro výživu, chuťové přísady, karamely, káva, komprimáty, med, oplatky, pastilky, přírodní sladidla, suchary, sušenky, šťávy s výjimkou dresinků, tabletky (cukrovinky), trestí do potravin, nikoli pro lékařské účely, žvýkačky, ne pro lékařské účely.

(730) **Dr. Müller Pharma s.r.o.**, U Mostku 182, Hradec Králové, 50341, CZ

(740) Mgr. Roman Fojtášek, advokát, Mgr. Roman Fojtášek, Vinohradská 6, Praha 2, 12000

(210) **O-505001**

(220) 04.06.2013

(320) 04.06.2013

(511) 3, 5, 30

(540)

TUSOLVEN

(510) (3) kosmetické přípravky, kosmetika, nosní spreje a masti pro kosmetické účely, kosmetické přípravky do koupele, kosmetické lubrikační přípravky ve formě tekutých disperzí, emulzí, gelů, případně fixotropních gelů pro intimní použití, čistící mléko pro toaletní účely, přípravky na holení, lak na vlasy, mycí přípravky pro intimní hygienu a deodoranční přípravky, mýdla, opalovací přípravky (kosmetika), opalovací přípravky (opalovací krémy), pleťová voda pro kosmetické účely, kosmetické přípravky pro

pěstění pokožky, pomády pro kosmetické účely, šampóny, kondicionéry, toaletní přípravky, toaletní voda, ústní vody, nikoli pro lékařské účely, vlasové vody, voda po holení, voňavkářské výrobky, zubní pasty, masti, krémy a gely pro kosmetické účely, vše v rámci této třídy; (5) absorpční tampóny, antibakteriální, dezinfekční přípravky a balzámy pro lékařské účely, nosní spreje a masti pro farmaceutické a lékařské účely, brusné prostředky (zubní), čípky, dezinfekční přípravky pro hygienické účely, dietetické látky upravené pro lékařské účely, dietetické nápoje upravené pro lékařské účely, přípravky pro mytí dobytka (veterinární), doplňky potravy minerální a doplňky výživové pro lékařské účely, přípravky pro péči o dutinu ústní pro lékařské účely, enzymatické přípravky pro lékařské účely, pro zvěrolékařské účely, farmaceutické přípravky, farmaceutické přípravky proti lupům, cukrovinky s léčivými přísadami, čaj astmatický, čaj léčivý, čaj odtučňovací pro lékařské účely, číhací soli, chemické antikoncepční přípravky, chemické přípravky pro farmaceutické, lékařské a zvěrolékařské účely, chemicko-farmaceutické přípravky, léčivé přípravky do koupele, léčivé koupelové soli, kúry pro farmaceutické účely, léčiva pro humánní medicínu, léčiva pro zvěrolékařské účely, léčivé cukrovinky a pastilky, léčivé čaje, lékařské přípravky pro podporu růstu vlasů, léky tekuté, lepidla pro umělé chrupy, linimenty (tekuté masti), farmaceutické přípravky pro léčení lupů, masti na popáleniny od slunce, masti, krémy a gely pro farmaceutické a veterinární účely, léčivé přípravky proti pocení nohou, léčivé přípravky proti pocení, mycí přípravky pro lékařské účely, farmaceutické přípravky pro péči o pokožku, přípravky pro ošetření popálenin, chemické přípravky pro určení těhotenství, vitamínové přípravky, lubrikační přípravky ve formě tekutých disperzí, emulzí, gelů, případně fixotropních gelů, vaginální gely pro farmaceutické účely, vše pro léčebné účely; (30) bonbóny, cukroví, mentolové cukroví, čaj, nápoje na bázi čaje, čokoláda, čokoládové nápoje, glukóza pro výživu, chuťové přísady, karamely, káva, komprimáty, med, oplatky, pastilky, přírodní sladidla, suchary, sušenky, šťávy s výjimkou dresinků, tabletky (cukrovinky), trestí do potravin, nikoli pro lékařské účely, žvýkačky, ne pro lékařské účely.

(730) **Dr. Müller Pharma s.r.o.**, U Mostku 182, Hradec Králové, 50341, CZ

(740) Mgr. Roman Fojtášek, advokát, Vinohradská 6, Praha 2, 12000

(210) **O-505002**

(220) 04.06.2013

(320) 04.06.2013

(511) 3, 5, 30

(540)

SEDOLOR

(510) (3) kosmetické přípravky, kosmetika, nosní spreje a masti pro kosmetické účely, kosmetické přípravky do koupele, kosmetické lubrikační přípravky ve formě tekutých disperzí, emulzí, gelů, případně fixotropních gelů pro intimní použití, čistící mléko pro toaletní účely, přípravky na holení, lak na vlasy, mycí přípravky pro intimní hygienu a deodoranční přípravky, mýdla, opalovací přípravky (kosmetika), opalovací přípravky (opalovací krémy), pleťová voda pro kosmetické účely, kosmetické přípravky pro péči o pokožku, pomády pro kosmetické účely, šampóny, kondicionéry, toaletní přípravky, toaletní voda, ústní vody, nikoli pro lékařské účely, vlasové vody, voda po holení, voňavkářské výrobky, zubní pasty, masti, krémy a gely pro kosmetické účely, vše v rámci této třídy; (5) absorpční tampóny, antibakteriální, dezinfekční přípravky a balzámy pro lékařské účely, nosní spreje a masti pro farmaceutické a lékařské účely, brusné prostředky (zubní), čípky, dezinfekční přípravky pro hygienické účely, dietetické látky upravené pro lékařské účely, dietetické nápoje upravené pro lékařské účely, přípravky pro mytí dobytka (veterinární), doplňky potravy minerální a doplňky výživové pro lékařské účely, přípravky pro péči o dutinu ústní pro lékařské účely, enzymatické přípravky pro lékařské účely, pro zvěrolékařské účely, farmaceutické přípravky, farmaceutické přípravky proti lupům, cukrovinky s léčivými přísadami, čaj astmatický, čaj léčivý, čaj odtučňovací pro lékařské účely, číhací soli, chemické antikoncepční přípravky, chemické přípravky pro farmaceutické, lékařské a zvěrolékařské účely, chemicko-farmaceutické přípravky, léčivé přípravky do koupele, léčivé koupelové soli, kúry pro farmaceutické účely, léčiva pro humánní medicínu, léčiva pro zvěrolékařské účely, léčivé cukrovinky a pastilky, léčivé čaje, lékařské přípravky pro podporu růstu vlasů, léky tekuté, lepidla pro umělé chrupy, linimenty (tekuté masti), farmaceutické přípravky pro léčení lupů, masti na popáleniny od slunce, masti, krémy a gely pro farmaceutické a veterinární účely, léčivé přípravky proti pocení nohou, léčivé přípravky proti pocení, mycí přípravky pro lékařské účely, farmaceutické přípravky pro péči o pokožku, přípravky pro ošetření popálenin, chemické přípravky pro určení těhotenství, vitamínové přípravky, lubrikační přípravky ve formě tekutých

disperzí, emulzí, gelů, případně fixotropních gelů, vaginální gely pro farmaceutické účely, vše pro léčebné účely; (30) bonbóny, cukroví, mentolové cukroví, čaj, nápoje na bázi čaje, čokoláda, čokoládové nápoje, glukóza pro výživu, chuťové přísady, karamely, káva, komprimáty, med, oplatky, pastilky, přírodní sladidla, suchary, sušenky, šťávy s výjimkou dresinků, tabletky (cukrovinky), trestí do potravin, nikoli pro lékařské účely, žvýkačky, ne pro lékařské účely.

(730) Dr. Müller Pharma s.r.o., U Mostku 182, Hradec Králové, 50341, CZ

(740) Mgr. Roman Fojtášek, advokát, Vinohradská 6, Praha 2, 12000

(210) **O-505003**

(220) 04.06.2013

(320) 04.06.2013

(511) 3, 5, 30

(540)

PARALGIN

(510) (3) kosmetické přípravky, kosmetika, nosní spreje a masti pro kosmetické účely, kosmetické přípravky do koupele, kosmetické lubrikační přípravky ve formě tekutých disperzí, emulzí, gelů, případně fixotropních gelů pro intimní použití, čisticí mléko pro toaletní účely, přípravky na holení, lak na vlasy, mycí přípravky pro intimní hygienu a deodorační přípravky, mýdla, opalovací přípravky (kosmetika), opalovací přípravky (opalovací krémy), pleťová voda pro kosmetické účely, kosmetické přípravky pro pěstění pokožky, pomády pro kosmetické účely, šampóny, kondicionéry, toaletní přípravky, toaletní voda, ústní vody, nikoli pro lékařské účely, vlasové vody, voda po holení, voňavkářské výrobky, zubní pasty, masti, krémy a gely pro kosmetické účely, vše v rámci této třídy; (5) absorpční tampóny, antibakteriální, dezinfekční přípravky a balzámy pro lékařské účely, nosní spreje a masti pro farmaceutické a lékařské účely, brusné prostředky (zubní), čípky, dezinfekční přípravky pro hygienické účely, dietetické látky upravené pro lékařské účely, dietetické nápoje upravené pro lékařské účely, přípravky pro mytí dobytka (veterinární), doplňky potravy minerální a doplňky výživové pro lékařské účely, přípravky pro péči o dutinu ústní pro lékařské účely, enzymatické přípravky pro lékařské účely, pro zvěrolékařské účely, farmaceutické přípravky, farmaceutické přípravky proti lupům, cukrovinky s léčivými přísadami, čaj astmatický, čaje léčivé, čaje odtučňovací pro lékařské účely, čichací soli, chemické antikoncepční přípravky, chemické přípravky pro farmaceutické, lékařské a zvěrolékařské účely, chemicko-farmaceutické přípravky, léčivé přípravky do koupele, léčivé koupelové soli, kúry pro farmaceutické účely, léčiva pro humánní medicínu, léčiva pro zvěrolékařské účely, léčivé cukrovinky a pastilky, léčivé čaje, lékařské přípravky pro podporu růstu vlasů, léky tekuté, lepidla pro umělé chrupy, linimenty (tekuté masti), farmaceutické přípravky pro léčení lupů, masti na popáleniny od slunce, masti, krémy a gely pro farmaceutické a veterinární účely, léčivé přípravky proti pocení nohou, léčivé přípravky proti pocení, mycí přípravky pro lékařské účely, farmaceutické přípravky pro péči o pokožku, přípravky pro ošetření popálenin, chemické přípravky pro určení těhotenství, vitamínové přípravky, lubrikační přípravky ve formě tekutých disperzí, emulzí, gelů, případně fixotropních gelů, vaginální gely pro farmaceutické účely, vše pro léčebné účely; (30) bonbóny, cukroví, mentolové cukroví, čaj, nápoje na bázi čaje, čokoláda, čokoládové nápoje, glukóza pro výživu, chuťové přísady, karamely, káva, komprimáty, med, oplatky, pastilky, přírodní sladidla, suchary, sušenky, šťávy s výjimkou dresinků, tabletky (cukrovinky), trestí do potravin, nikoli pro lékařské účely, žvýkačky, ne pro lékařské účely.

(730) Dr. Müller Pharma s.r.o., U Mostku 182, Hradec Králové, 50341, CZ

(740) Mgr. Roman Fojtášek, advokát, Vinohradská 6, Praha 2, 12000

(210) **O-505004**

(220) 04.06.2013

(320) 04.06.2013

(511) 3, 5, 30

(540)

PARAPYRIN

(510) (3) kosmetické přípravky, kosmetika, nosní spreje a masti pro kosmetické účely, kosmetické přípravky do koupele, kosmetické lubrikační přípravky ve formě tekutých disperzí, emulzí, gelů, případně fixotropních gelů pro intimní použití, čisticí mléko pro toaletní účely, přípravky na holení, lak na vlasy, mycí přípravky pro intimní hygienu a deodorační přípravky, mýdla, opalovací přípravky (kosmetika), opalovací přípravky (opalovací krémy), pleťová voda pro kosmetické účely, kosmetické přípravky pro pěstění pokožky, pomády pro kosmetické účely, šampóny, kondicionéry, toaletní přípravky, toaletní voda, ústní vody, nikoli pro lékařské účely,

vlasové vody, voda po holení, voňavkářské výrobky, zubní pasty, masti, krémy a gely pro kosmetické účely, vše v rámci této třídy; (5) absorpční tampóny, antibakteriální, dezinfekční přípravky a balzámy pro lékařské účely, nosní spreje a masti pro farmaceutické a lékařské účely, brusné prostředky (zubní), čípky, dezinfekční přípravky pro hygienické účely, dietetické látky upravené pro lékařské účely, dietetické nápoje upravené pro lékařské účely, přípravky pro mytí dobytka (veterinární), doplňky potravy minerální a doplňky výživové pro lékařské účely, přípravky pro péči o dutinu ústní pro lékařské účely, enzymatické přípravky pro lékařské účely, pro zvěrolékařské účely, farmaceutické přípravky, farmaceutické přípravky proti lupům, cukrovinky s léčivými přísadami, čaj astmatický, čaje léčivé, čaje odtučňovací pro lékařské účely, čichací soli, chemické antikoncepční přípravky, chemické přípravky pro farmaceutické, lékařské a zvěrolékařské účely, chemicko-farmaceutické přípravky, léčivé přípravky do koupele, léčivé koupelové soli, kúry pro farmaceutické účely, léčiva pro humánní medicínu, léčiva pro zvěrolékařské účely, léčivé cukrovinky a pastilky, léčivé čaje, lékařské přípravky pro podporu růstu vlasů, léky tekuté, lepidla pro umělé chrupy, linimenty (tekuté masti), farmaceutické přípravky pro léčení lupů, masti na popáleniny od slunce, masti, krémy a gely pro farmaceutické a veterinární účely, léčivé přípravky proti pocení nohou, léčivé přípravky proti pocení, mycí přípravky pro lékařské účely, farmaceutické přípravky pro péči o pokožku, přípravky pro ošetření popálenin, chemické přípravky pro určení těhotenství, vitamínové přípravky, lubrikační přípravky ve formě tekutých disperzí, emulzí, gelů, případně fixotropních gelů, vaginální gely pro farmaceutické účely, vše pro léčebné účely; (30) bonbóny, cukroví, mentolové cukroví, čaj, nápoje na bázi čaje, čokoláda, čokoládové nápoje, glukóza pro výživu, chuťové přísady, karamely, káva, komprimáty, med, oplatky, pastilky, přírodní sladidla, suchary, sušenky, šťávy s výjimkou dresinků, tabletky (cukrovinky), trestí do potravin, nikoli pro lékařské účely, žvýkačky, ne pro lékařské účely.

(730) Dr. Müller Pharma s.r.o., U Mostku 182, Hradec Králové, 50341, CZ

(740) Mgr. Roman Fojtášek, advokát, Vinohradská 6, Praha 2, 12000

(210) **O-505005**

(220) 04.06.2013

(320) 04.06.2013

(511) 3, 5, 30

(540)

PHARYNGOSAN

(510) (3) kosmetické přípravky, kosmetika, nosní spreje a masti pro kosmetické účely, kosmetické přípravky do koupele, kosmetické lubrikační přípravky ve formě tekutých disperzí, emulzí, gelů, případně fixotropních gelů pro intimní použití, čisticí mléko pro toaletní účely, přípravky na holení, lak na vlasy, mycí přípravky pro intimní hygienu a deodorační přípravky, mýdla, opalovací přípravky (kosmetika), opalovací přípravky (opalovací krémy), pleťová voda pro kosmetické účely, kosmetické přípravky pro pěstění pokožky, pomády pro kosmetické účely, šampóny, kondicionéry, toaletní přípravky, toaletní voda, ústní vody, nikoli pro lékařské účely, vlasové vody, voda po holení, voňavkářské výrobky, zubní pasty, masti, krémy a gely pro kosmetické účely, vše v rámci této třídy; (5) absorpční tampóny, antibakteriální, dezinfekční přípravky a balzámy pro lékařské účely, nosní spreje a masti pro farmaceutické a lékařské účely, brusné prostředky (zubní), čípky, dezinfekční přípravky pro hygienické účely, dietetické látky upravené pro lékařské účely, dietetické nápoje upravené pro lékařské účely, přípravky pro mytí dobytka (veterinární), doplňky potravy minerální a doplňky výživové pro lékařské účely, přípravky pro péči o dutinu ústní pro lékařské účely, enzymatické přípravky pro lékařské účely, pro zvěrolékařské účely, farmaceutické přípravky, farmaceutické přípravky proti lupům, cukrovinky s léčivými přísadami, čaj astmatický, čaje léčivé, čaje odtučňovací pro lékařské účely, čichací soli, chemické antikoncepční přípravky, chemické přípravky pro farmaceutické, lékařské a zvěrolékařské účely, chemicko-farmaceutické přípravky, léčivé přípravky do koupele, léčivé koupelové soli, kúry pro farmaceutické účely, léčiva pro humánní medicínu, léčiva pro zvěrolékařské účely, léčivé cukrovinky a pastilky, léčivé čaje, lékařské přípravky pro podporu růstu vlasů, léky tekuté, lepidla pro umělé chrupy, linimenty (tekuté masti), farmaceutické přípravky pro léčení lupů, masti na popáleniny od slunce, masti, krémy a gely pro farmaceutické a veterinární účely, léčivé přípravky proti pocení nohou, léčivé přípravky proti pocení, mycí přípravky pro lékařské účely, farmaceutické přípravky pro péči o pokožku, přípravky pro ošetření popálenin, chemické přípravky pro určení těhotenství, vitamínové přípravky, lubrikační přípravky ve formě tekutých disperzí, emulzí, gelů, případně fixotropních gelů, vaginální gely pro farmaceutické účely, vše pro léčebné účely; (30) bonbóny, cukroví,

mentolové cukroví, čaj, nápoje na bázi čaje, čokoláda, čokoládové nápoje, glukóza pro výživu, chuťové přísady, karamely, káva, komprimáty, med, oplátky, pastilky, přírodní sladidla, suchary, sušenky, šťávy s výjimkou dresinků, tabletky (cukrovinky), trestí do potravin, nikolí pro lékařské účely, žvýkačky, ne pro lékařské účely.

(730) **Dr. Müller Pharma s.r.o.**, U Mostku 182, Hradec Králové, 50341, CZ
(740) Mgr. Roman Fojtásek, advokát, Vinohradská 6, Praha 2, 12000

(210) **O-505037**
(220) 06.06.2013
(320) 06.06.2013
(511) 29, 30, 32, 43
(540)



(510) (29) maso a masové výrobky, uzeniny a uzenářské výrobky, salámy, klobásy, párky, buřty, tlačenky, sekaná, ryby, ryby v nálevu, ryby konzervované a nakládané, saláty zeleninové, drůbež a zvěřina, hotová jídla z masa, zeleniny; (30) chléb všeho druhu, pekařské výrobky všeho druhu, jemné pečivo a výrobky z listového těsta, plněné i bez náplně, trvanlivé pečivo, slané pečivo, koláče, cukroví a cukrářské výrobky jako dorty a zákusky, cukrovinky; (32) piva všeho druhu, minerální vody, šumivé nápoje a jiné nápoje nealkoholické, nápoje a šťávy ovocné, sirupy a jiné přípravky k zhotovování nápojů; (43) služby zajišťující stravování a nápoje - hostinská činnost, provoz restaurace, pivnice, vinárny, baru, služby zajišťující dočasné ubytování - provoz hotelu a penzionu, catering.

(590) Barevná
(730) **Bašta Vladimír**, Kremličkova 987/4, Praha 4, 14000, CZ
(740) Ing. Michal Jupa, patentový zástupce, Na Baních 1385, Praha 5 - Zbraslav, 15600

(210) **O-505038**
(220) 06.06.2013
(320) 06.06.2013
(511) 30, 32, 40, 43
(540)

Každému údu zpevní tvar jen Baštův pivovar

(510) (30) chléb všeho druhu, pekařské výrobky všeho druhu, jemné pečivo a výrobky z listového těsta, plněné i bez náplně, trvanlivé pečivo, slané pečivo, koláče, cukroví a cukrářské výrobky jako dorty a zákusky, cukrovinky; (32) piva všeho druhu, minerální vody, šumivé nápoje a jiné nápoje nealkoholické, nápoje a šťávy ovocné, sirupy a jiné přípravky k zhotovování nápojů; (40) pivovarnictví - výroba piva všeho druhu, sladovnictví, pekárenská, lahůdkářská a uzenářská výroba; (43) služby zajišťující stravování a nápoje - hostinská činnost, provoz restaurace, pivnice, vinárny, baru, služby zajišťující dočasné ubytování - provoz hotelu a penzionu, catering.

(730) **Bašta Vladimír**, Kremličkova 987/4, Praha 4, 14000, CZ
(740) Ing. Michal Jupa, patentový zástupce, Na Baních 1385, Praha 5 - Zbraslav, 15600

(210) **O-505169**
(220) 12.06.2013
(320) 12.06.2013
(511) 16, 24, 25
(540)

Mapy na šátku

(510) (16) tiskárenské výrobky, mapy, mapy zeměpisné; (24) hedvábné tkaniny pro tištěné vzory, textilie z hedvábí; (25) oděvy, šátky, šály.
(730) **Smékalová Vlasta Mgr.**, Husovo náměstí 2310/79, Prostějov, 79601, CZ

Smékal Petr, Husovo náměstí 2310/79, Prostějov, 79601, CZ

(210) **O-505174**
(220) 12.06.2013
(320) 12.06.2013
(511) 39, 41, 42, 43, 44, 45
(540)



(510) (39) organizace turistických a cestovních výletů a zájezdů, zejména okružních, doprovázení a doprava turistů; (41) výchova, vzdělávání, zábava, sportovní a kulturní aktivity, zejména mimoškolní výchova, vzdělávání a zábava, pořádání a vedení kongresů, seminářů, konferencí, školení a praktických cvičení, včetně organizování a provádění související lektorské činnosti, pořádání zdravotních a kondičních cvičení, organizování vzdělávacích, sportovních nebo zábavních soutěží, služby pro rekreaci a oddech, zejména provozování a pronajímání sportovních zařízení, jako fitness centra, poskytování a pronajímání tenisových dvorců a ploch pro golf a míčové hry, zajišťování a podávání informací o možnostech rekreace, služby pro kempování; (42) poradenství v oblasti informačních technologií, tvorba software, zpracování dat, tvorba webových portálů; (43) zajištění dočasného ubytování, zejména formou penzionu, zejména realizace hotelových služeb, pronájem jednacích místností, služby stravovací, zejména služby kuchyně, bufetu a baru; (44) služby rekondiční a regenerační, zejména služby lázeňské, masérské, služby v oblasti sauny a solárií, služby aromaterapeutické; (45) hlídání dětí a opatrování zvířat.

(730) **Ditmar Martin**, Elišky Junkové 312/47, Olomouc - Drozdín, 77900, CZ
(740) Mírek Andrés, Bělidelská 25/12, Olomouc, 77900

(210) **O-505195**
(220) 12.06.2013
(320) 12.06.2013
(511) 16, 33, 35
(540)



(510) (16) propagační předměty z papíru a plastických hmot v rámci této třídy, zejména kalendáře, letáky, plakáty, karty, tužky, pera, svorky v rámci této třídy; (33) alkoholické nápoje (s výjimkou piva); (35) propagační činnost, reklamní činnost.

(590) Barevná
(730) **STOCK Plzeň-Božkov s.r.o.**, Palirenská 641/2, Plzeň-Božkov, 32600, CZ
(740) Čermák a spol., Mgr. Lukáš Lorenc, advokát, Elišky Peškové 15/735, Praha 5, 15000

(210) **O-505196**
(220) 12.06.2013
(320) 12.06.2013
(511) 16, 33, 35
(540)



(510) (16) propagační předměty z papíru a plastických hmot v rámci této třídy, zejména kalendáře, letáky, plakáty, karty, tužky, pera, svorky v rámci této třídy; (33) alkoholické nápoje (s výjimkou piva); (35) propagační činnost, reklamní činnost.
(590) Barevná
(730) **STOCK Plzeň-Božkov s.r.o.**, Palirenská 641/2, Plzeň-Božkov, 32600, CZ
(740) Čermák a spol., JUDr. Karel Čermák, Elišky Peškové 15/735, Praha 5, 15000

(210) **O-505203**
(220) 12.06.2013
(320) 12.06.2013
(511) 11
(540)

Anticalc

(510) (11) zařízení a stroje pro čištění nebo úpravu vody, zařízení pro fyzikální úpravu vody, zařízení pro magnetickou úpravu vody.
(730) **Králová Dagmar PhDr.**, Náměstí Klášterní 202, Osek, 41705, CZ
(740) Mgr. Ing. Stanislav Babický, Budovatelů 2407, Most, 43401

(210) **O-505205**
(220) 12.06.2013
(320) 12.06.2013
(511) 11
(540)

Anticalc PLUS

(510) (11) zařízení a stroje pro čištění nebo úpravu vody, zařízení pro fyzikální úpravu vody, zařízení pro magnetickou úpravu vody.
(730) **Králová Dagmar PhDr.**, Náměstí Klášterní 202, Osek, 41705, CZ
(740) Mgr. Ing. Stanislav Babický, Budovatelů 2407, Most, 43401

(210) **O-505206**
(220) 12.06.2013
(320) 12.06.2013
(511) 9, 16, 35, 38, 41
(540)

Četnické trampoty

(510) (9) antény, audiovizuální zařízení pro výuku, automaty hudební, hrací skříně uváděné do chodu vhozením mince, nástroje na určování azimutu, barometry, brýle, pouzdra na brýle, brýle sluneční, brýle proti slunci, brýlové řetízky, buzoly, směrové kompas, clony na oči, čističe nosičů zvukových záznamů, čočky kontaktní, čočky optické, čtecí zařízení v televizi, dalekohledy, diapozitivy, promítací přístroje na diapozitivy, diktafony, magnetické disky, kompaktní disky (audio-video), gramofonové desky, gramofonové jehly, disky optické, DVD přehrávače, elektronická pera (vizuální zobrazovací jednotky), elektronické oznamovací tabule, elektronické publikace (s možností stažení), epidiaskopy, filmové kamery, exponované filmy, stíhací zařízení na filmy, kreslené filmy, fotoaparáty, hologramy, nosiče záznamů nahrané i

nenahrané, audiovizuální programy, filmy, CD disky, DVD disky, obaly na CD disky nebo DVD disky nebo na nosiče záznamů, jezdecké přilby, kalkulačky, kalkulačky kapesní, exponované kinofilmy, klávesnice počítačové, krokoměry, magnetická média, magnetické disky, magnetické nosiče dat, magnetické pásky, magnetofony, magnety, magnety dekorativní, mincové mechanismy pro televizory, monitory, mikrofony, nosiče dat magnetické, nosiče dat optické, nosiče zvukových nahrávek, nosiče zvukových záznamů nahrané i nenahrané, audiovizuální díla na nosičích, audiovizuální díla v digitální podobě, programové vybavení pro počítače, interaktivní software, software, hardware výpočetní techniky, interaktivní databáze, elektronické databáze, multimediální aplikace, elektronické multimediální nebo elektronické multimediální katalogy, elektronická periodika a knihy v elektronické podobě, ochranné brýle pro sport, ochranné helmy pro sport, obrazovky, optické disky kompaktní CD ROM, plátna promítací, počítače, počítačové hry (programy), počítačové tiskárny, podložky pod myš, potápěčské masky, potápěčské oděvy, potápěčské rukavice, pravítka (měřicí přístroje), pravítko logaritmické, přehrávače kompaktních disků, přilby ochranné, přístroje pro reprodukci zvuku, rádia, signalizační píšťalky, sluchátka, snímače obrazu, skenery (zpracování dat), tampóny do uší pro potápěče, televizní přístroje, trojúhelníky výstražné pro vozidla, videokamery, videokazety, videopásky, vyučovací stroje, zápisník elektronický, závaží; (16) alba, atlasy, pouzdra s barvami (školní pomůcky), blahopřání, blahopřání hudební, bloky (papírnické výrobky), brožury, papírové bryndáčky, časopisy, časopisy – komiksy, čínská tuš, desky (papírnické výrobky), psací desky s klipsem na přidržování papíru, desky na dokumenty (šanon, pořadače), dopisní papír, držáky na psací potřeby, figurky (sošky) z papírové hmoty, fólie hliníková na balení potravin, fotografie, stojany na fotografie, zemské globusy, grafické reprodukce, grafiky, gummy na mazání, hlína modelovací, houbičky navlhčovací (kancelářské potřeby), hroty psacích per, chrániče prstů (kancelářské potřeby), inkoust v tyčince, inkousty, kalamáře, kalendáře, kalendáře trhací, kancelářské potřeby, kromě nábytku, kancelářské sponky, papírové kapesníky, výrobky z kartónu, spadající do této třídy, karty, katalogy, kelímky papírové na mléčné výrobky, krabice na klobouky z lepenky, knihy, záložky do knih, knížky brožované, knižní zarážky, vzory na kopírování, papírové kornouty, krabice lepenkové nebo papírové, kružítko, křída na psaní, laminovačky (- na dokumenty) pro použití v kanceláři, výrobky z lepenky spadající do této třídy, malířská plátna, malířské stojany, malířské štetce, štetce, štetce na psaní, mapy, zeměpisné mapy, mašle papírové, materiály na pečetění, pomůcky na mazání, sáčky pro mikrovlnné trouby, misky na vodové barvy, materiály na modelování, nálepky (lepící pásky) pro kancelářské použití nebo pro domácnost, napínáčky, násadky na pera, noviny, nože na papír, obálky, obaly (papírnické výrobky), obaly na spisy, obtisky, ocelová pera, opěradla na ruce pro malíře, ořezávací strojky na tužky, ořezávací na tužky, oznámení rodinných událostí (papírnické výrobky), palety pro malíře, papír, dopisní papír, papír kopírovací (pauzovací), pergamenový papír, papír sací, svítící papír, toaletní papír, papír voskovaný, papír Xuan, papírenské výrobky spadající do této třídy, papírová prostírání, papírové ubrusy, papírové podložky pod sklenice, podložky pod pivní sklenice, papírové ubrusy, pastelky, pouzdra na pasy, pečetě, penály, pera (kancelářské potřeby), pera plnicí, periodika, plakáty, plány, psací podložky, pomůcky učební, kromě přístrojů, pohlednice, poštovní známky, potřeby na psaní, poutače z papíru nebo lepenky, pouzdra na doklady, pouzdra na pera, pouzdra s psacími potřebami, papírové praporky, pravítka, prospekty, příručky, psací podložky, psací soupravy (sada psacích potřeb), publikace, papírové pytlíky jako obaly, razítka, razítka datovací, pouzdra na razítka, razítkovací podušky, ročenky, papírové ručníky, rýsovací nástroje, samolepky, samolepky pro domácnost a pro kancelářské potřeby, sešity, sešíváčky, skicáky, stírátko na tabule, školní potřeby, tabule školní, těžítka, tikety, tiskopisy, tiskové typy, tiskoviny, tužky, tuhy do tužek, držátka na tužky, patentní tužky, uhly na kreslení, zápisníky, zpěvníky; (35) reklamní, inzertní a propagační činnost, marketing, inzerce poštu, licence na výrobky a služby ostatních (komerční správa), nábor zaměstnanců, pomoc při řízení obchodní činnosti, obchodní nebo podnikatelské informace, obchodní nebo podnikatelský průzkum, organizování výstav (komerčních nebo reklamních), personální poradenství, pořádání veletrhů pro obchodní a reklamní účely, průzkum trhu, průzkum veřejného mínění, zajišťování předplatného telekomunikačních služeb pro ostatní, merchandising, organizační zabezpečování televizního vysílání, předvádění zboží, příprava inzertních sloupků, reklama (propagace), reklama on-line v počítačové síti, aktualizování reklamních materiálů, pronájem reklamních materiálů, zasílání reklamních materiálů zákazníkům, rozšiřování reklamních nebo inzertních materiálů, sekretářské služby, služby v oblasti grafické úpravy

pro reklamní účely, styky s veřejností, vydávání reklamních nebo náborových propagačních a inzertních textů, televizní reklama, obchodní vedení uměleckých agentur, zajišťování novinového předplatného (pro předplatitele); (38) telekomunikace, služby umožňující komunikaci jedné osoby s druhou, elektronická pošta, služby elektronických nástěnek (telekomunikační služby), informační kanceláře, vysílání kabelové televize, služby dálkových konferencí, počítačová komunikace, posílání zpráv, poskytování internetových diskusních fór, pronájem přístrojů pro přenos zpráv, pronájem přístupového času ke globálním počítačovým sítím, pronájem zařízení pro přenos informací, přenášení pomocí satelitních družic, přenos zpráv a obrazových informací pomocí počítače, půjčování telekomunikačních zařízení, telekonference (služby dálkových konferencí), teleshoppingové služby (poskytování televizních kanálů pro teleshoppingové služby), televizní vysílání, digitální vysílání, televizní vysílání programů, televizní vysílání zábavných, vzdělávacích, výchovných, soutěžních, diskusních a informačních pořadů, šíření elektronických časopisů, informací, elektronických periodik, knih v elektronické podobě, audio nebo audiovizuálních děl prostřednictvím informační nebo datové nebo elektronické nebo komunikační nebo telekomunikační nebo počítačové sítě, zejména Internetu, pomocí satelitů a jiné, informační služby na Internetu související s televizním vysíláním, služby na Internetu související s televizním vysíláním, provozování internetového serveru, provozování internetového portálu, zajištění prostoru pro webové stránky, poskytování portálu na Internetu, poskytování on-line platformy pro nahrávání, zpracování, přenos a aktualizaci dat, obrázků, fotografií, 3D aplikací, telexové služby, rádiové vysílání, výzvy (služby poskytované rádiem, telefonem nebo jinými elektronickými komunikačními prostředky), zaslání zpráv; (41) dabing, nakladatelství a vydavatelství, ediční činnost, publikační činnost, nahrávání nosičů zvukových nebo obrazově zvukových, služby v oblasti digitálního zpracování obrazu, elektronické publikování (DTP), služby v oblasti estrád, tvorba a šíření audiovizuálních děl, zpravodajství, publicistika, televizní zpravodajství, TV produkce, tvorba programů, tvorba a výroba televizních a audiovizuálních programů, obrazové zpravodajství, filmová produkce, jiná než reklamní, filmová studia, filmová tvorba, filmové projekce, pronájem filmových promítaček a jejich příslušenství, půjčování filmů, fotografování, informace o možnostech zábavy, informace o výchově a vzdělávání, poskytování služeb v oblasti karaoke (hudební doprovod písní dle výběru zpěváka), výchovně zábavné klubové služby, kluby zdraví (služby), knihovny (půjčování knih), vydávání knih, koncertní síně, sály, organizování a vedení konference, organizování a vedení kongresu, korespondenční kurzy, provozování muzea, služby nahrávacího studia, nahrávání videopásek, organizování kulturních nebo vzdělávacích výstav, organizace společenských a kulturních akcí, organizace, provozování a provádění her a soutěží i veřejných, provozování kina, organizování plesů, organizování vzdělávacích nebo zábavných soutěží, výstavní činnost v oblasti kultury nebo zábavy nebo výchovy nebo vzdělávání, zábavné parky, plánování a organizování večírků, pořádání soutěží krásy, poskytování on-line elektronických publikací [bez možnosti stažení], pronájem audio nahrávek, pronájem dekorací, pronájem kinematografických filmů, pronájem osvětlovacích zařízení pro divadla nebo televizní studia, pronájem rozhlasových a televizních přijímačů, provozování her on-line (z počítačové sítě), předprodej vstupenek, výroba divadelních nebo jiných představení, půjčování filmů, půjčování přenosných videokamer, půjčování videokamer, půjčování videopásek, psaní scénářů, pronájem rozhlasových a televizních přijímačů, organizování a vedení seminářů, služby v oblasti grafické úpravy, jiné než pro reklamní účely, studia nahrávací (služby), reportéřské služby, školení, vyučování, výroba rozhlasových a televizních programů, televizní zábava, zveřejňování textů, kromě reklamních, tlumočení posunkové řeči, opatřování titulky, výuka, vzdělávací informace, nahrávání videopásek, střih videopásek, vydávání elektronických knih a časopisů on-line, vydávání textů, s výjimkou reklamních nebo náborových, výroba videofilmů, pronájem zvukového nahrávacího zařízení, živé představení, organizování živých vystoupení.

(730) **Česká televize**, Kavčí Hory 1, Praha 4 - Kavčí Hory, 14070, CZ

(210) **O-505218**
(220) 12.06.2013
(320) 12.06.2013
(511) 11
(540)

Anticalc MAX

(510) (11) zařízení a stroje pro čištění nebo úpravu vody, zařízení pro fyzikální úpravu vody, zařízení pro magnetickou úpravu vody.

(730) **Králová Dagmar PhDr.**, Náměstí Klášterní 202, Osek, 41705, CZ
(740) **Mgr. Ing. Stanislav Babický**, Budovatelů 2407, Most, 43401

(210) **O-505225**
(220) 12.06.2013
(320) 12.06.2013
(511) 35, 41, 44
(540)



(510) (35) propagační činnost, reklama, pomoc při řízení obchodní činnosti, obchodní administrativa, kancelářské práce; (41) výchova, vzdělávání, zábava, sportovní a kulturní aktivity; (44) lékařské služby, veterinární služby, péče o hygienu a krásu osob a zvířat, zemědělské, zahradnické a lesnické služby.
(590) Barevná
(730) **Pro Fit Institut s.r.o.**, Na Zlatnici 938/7, Praha 4 - Podolí, 14700, CZ

(210) **O-505233**
(220) 13.06.2013
(320) 13.06.2013
(511) 4, 7, 9, 11, 35, 37, 39, 40, 42
(540)



(510) (4) paliva, uhlí, minerální paliva, hnědé uhlí, brikety uhelné, uhelný prach, uhelné kaly, černé uhlí, koks, dřevěné brikety, palivové dřevo, dřevěné štěpky, palivové pelety, pelety; (7) čerpadla pro vytápěcí zařízení, stroje a zařízení pro manipulaci, skladování, balení a jejich součástí v rámci této třídy, stroje a zařízení pro zpracování dřeva, čerpadla palivová samoregulační, elektrické termopohony; (9) přístroje a nástroje pro vedení, přepínání, akumulaci, regulaci nebo řízení elektrického proudu v téže třídě, přístroje pro měření, signalizaci a kontrolu, vodoměry, hydroměry, termostaty; (11) kamna na pevná paliva, krby, krbové vložky, kotle na pevná paliva, přístroje pro klimatizaci, chlazení, vytápění, ventilaci, sušení, ohřivače vzduchu, přístroje pro vytápění elektrické, plynové a na LTO, přístroje pro vytápění mobilní, přístroje pro vysoušení mobilní, stroje a přístroje na čištění vzduchu, sušičky vzduchu, tepelná čerpadla (pumpy), tepelné akumulátory, tepelné regenerátory, tepelné rekuperátory, teplovzdušná zařízení, ventilační zařízení, ventilátory, větrací zařízení, výměníky tepla s výjimkou výměníků jako součástí strojů, vysoušecí zařízení, průmyslové pece, výhně, chladičí přístroje a zařízení, chladičí zařízení pro pece, zařízení pro ohřev teplé vody, zařízení na výrobu páry, regulátory pro vodní nebo plynová zařízení, expanzní nádrže pro ústřední topení, kotle, bojler, elektrická a plynová vytápěcí tělesa, topenářská technika jako kotle a zařízení pro ústřední vytápění, přístroje pro automatickou regulaci a řízení vytápění, topné a tepelné zdroje, jejich části a příslušenství v rámci této třídy, ohřivače vzduchu, jejich části a příslušenství v rámci této třídy, elektrické a plynové ohřivače průtokové a zásobní, jejich části a příslušenství v rámci této třídy, topné články,

infražáři, plynové hořáky, radiátory, elektrické radiátory, příslušenství a díly zařízení v rámci této třídy pro topení, ohřev, vodovodní a plynová zařízení, vodovodní a plynová těsnění, regulační ventily v rámci této třídy; (35) obchodní činnost, maloobchod a velkoobchod v oblasti výrobků uvedených ve třídách 4, 7, 9 a 11, zprostředkovatelská činnost v oblasti obchodu s výrobky uvedenými ve třídách 4, 7, 9 a 11, internetový obchod v oblasti obchodu s výrobky uvedenými ve třídách 4, 7, 9 a 11, reklama a propagace, podnikání v oblasti nakládání s odpady; (37) montáž, opravy, rekonstrukce a servis přístrojů pro vytápění, klimatizaci, chlazení, ventilaci a sušení, montáž, opravy, rekonstrukce a servis vyhrazených plynových zařízení, plnění tlakových nádob na plyny, montáž, opravy a rekonstrukce vyhrazených tlakových zařízení, kotlů a tlakových nádob, montáž a opravy vyhrazených elektrických zařízení, montáž měřidel, provádění staveb včetně jejich změn, údržovacích prací na nich a jejich odstraňování, specializované stavební činnosti - topenářství, instalérství - voda, plyn, elektroinstalace; (39) spedice, zasilatelství, logistika, zprostředkování dopravy všeho druhu, silniční motorová doprava nákladní a osobní, nákladní doprava námořní, letecká, silniční a železniční, balení zboží, doprava a skladování, pronájem skladů a skladovacích kontejnerů, doprava a skladování odpadu, rozvod elektřiny, skladování, přenos a rozvod plynu a tepla, přeprava a distribuce plynu a tepla potrubními systémy, plnění nádob plyny, odborné poradenské a konzultační služby v oblasti dopravy a skladování, odborné poradenské a konzultační služby v oblasti balení a průmyslu obalů; (40) úprava a zpracování uhlí, výroba elektřiny a tepla, výroba energie, likvidace odpadu, recyklace odpadu, zpracování odpadu, třídění odpadů a recyklovatelného materiálu; (42) odborné poradenské a konzultační služby v oblasti energetiky (vědecké a technologické služby), odborné poradenské a konzultační služby v oblasti vytápění, klimatizace, chlazení, ventilace a sušení (vědecké a technologické služby), projektová a inženýrská činnost v oblasti balení a průmyslu obalů, projektová a inženýrská činnost v oblasti vytápění, klimatizace, chlazení, ventilace a sušení, projektová a inženýrská činnost v investiční výstavbě, výzkum a vývoj počítačového software zejména v oblasti energetiky, dopravy, balení a nakládání s odpady, fyzikální a chemický výzkum, analýzy chemické, kontrola kvality, zkoušky materiálů, revize přístrojů pro vytápění, klimatizaci, chlazení, ventilaci a sušení, revize vyhrazených plynových zařízení, revize a zkoušky vyhrazených tlakových zařízení, kotlů a tlakových nádob, periodické zkoušky nádob na plyny, revize vyhrazených elektrických zařízení.

(730) **MEIXNER & HANUŠ a. s. Czech republic**, Francouzská 172, Praha 2 - Vinohrady, 12000, CZ

(740) Mgr. Ladislav Sudík, Polní 293, Letohrad, 56151

(210) **O-505234**

(220) 13.06.2013

(320) 13.06.2013

(511) 4, 7, 9, 11, 35, 37, 39, 40, 42

(540)



(510) (4) paliva, uhlí, minerální paliva, hnědé uhlí, brikety uhelné, uhelný prach, uhelné kaly, černé uhlí, koks, dřevěné brikety, palivové dřevo, dřevěné štěpky, palivové pelety, pelety; (7) čerpadla pro vytápěcí zařízení, stroje a zařízení pro manipulaci, skladování, balení a jejich součásti v rámci této třídy, stroje a zařízení pro zpracování dřeva, čerpadla palivová samoregulační, elektrické termopohony; (9) přístroje a nástroje pro vedení, přepínání, akumulaci, regulaci nebo řízení elektrického proudu v těžbě tůň, přístroje pro měření, signalizaci a kontrolu, vodoměry, hydroměry, termostaty; (11) kamna na pevná paliva, krby, krbové vložky, kotle na pevná paliva, přístroje pro klimatizaci, chlazení, vytápění, ventilaci,

sušení, ohřivače vzduchu, přístroje pro vytápění elektrické, plynové a na LTO, přístroje pro vytápění mobilní, přístroje pro vysoušení mobilní, stroje a přístroje na čištění vzduchu, sušičky vzduchu, tepelná čerpadla (pumpy), tepelné akumulátory, tepelné regenerátory, tepelné rekuperátory, teplovzdušná zařízení, ventilační zařízení, ventilátory, větrací zařízení, výměníky tepla s výjimkou výměníků jako součástí strojů, topenářská zařízení, průmyslové pece, výhňe, chladicí přístroje a zařízení, chladicí zařízení pro pece, zařízení pro ohřev teplé vody, zařízení na výrobu páry, regulátory pro vodní nebo plynová zařízení, expanzní nádrže pro ústřední topení, kotle, bojler, elektrická a plynová vytápěcí tělesa, topenářská technika jako kotle a zařízení pro ústřední vytápění, přístroje pro automatickou regulaci a řízení vytápění, topné a tepelné zdroje, jejich části a příslušenství v rámci této třídy, ohřivače vzduchu, jejich části a příslušenství v rámci této třídy, elektrické a plynové ohřivače průtokové a zásobní, jejich části a příslušenství v rámci této třídy, topné články, infražáři, plynové hořáky, radiátory, elektrické radiátory, příslušenství a díly zařízení v rámci této třídy pro topení, ohřev, vodovodní a plynová zařízení, vodovodní a plynová těsnění, regulační ventily v rámci této třídy; (35) obchodní činnost, maloobchod a velkoobchod v oblasti výrobků uvedených ve třídách 4, 7, 9 a 11, zprostředkovatelská činnost v oblasti obchodu s výrobky uvedenými ve třídách 4, 7, 9 a 11, reklama a propagace, podnikání v oblasti nakládání s odpady; (37) montáž, opravy, rekonstrukce a servis přístrojů pro vytápění, klimatizaci, chlazení, ventilaci a sušení, montáž, opravy, rekonstrukce a servis vyhrazených plynových zařízení, plnění tlakových nádob na plyny, montáž, opravy a rekonstrukce vyhrazených tlakových zařízení, kotlů a tlakových nádob, montáž a opravy vyhrazených elektrických zařízení, montáž měřidel, provádění staveb včetně jejich změn, údržovacích prací na nich a jejich odstraňování, specializované stavební činnosti - topenářství, instalérství - voda, plyn, elektroinstalace; (39) spedice, zasilatelství, logistika, zprostředkování dopravy všeho druhu, silniční motorová doprava nákladní a osobní, nákladní doprava námořní, letecká, silniční a železniční, balení zboží, doprava a skladování, pronájem skladů a skladovacích kontejnerů, doprava a skladování odpadu, rozvod elektřiny, skladování, přenos a rozvod plynu a tepla, přeprava a distribuce plynu a tepla potrubními systémy, plnění nádob plyny, odborné poradenské a konzultační služby v oblasti dopravy a skladování, odborné poradenské a konzultační služby v oblasti balení a průmyslu obalů; (40) úprava a zpracování uhlí, výroba elektřiny a tepla, výroba energie, likvidace odpadu, recyklace odpadu, zpracování odpadu, třídění odpadů a recyklovatelného materiálu; (42) odborné poradenské a konzultační služby v oblasti energetiky (vědecké a technologické služby), odborné poradenské a konzultační služby v oblasti vytápění, klimatizace, chlazení, ventilace a sušení (vědecké a technologické služby), projektová a inženýrská činnost v oblasti balení a průmyslu obalů, projektová a inženýrská činnost v oblasti vytápění, klimatizace, chlazení, ventilace a sušení, projektová a inženýrská činnost v investiční výstavbě, výzkum a vývoj počítačového software zejména v oblasti energetiky, dopravy, balení a nakládání s odpady, fyzikální a chemický výzkum, analýzy chemické, kontrola kvality, zkoušky materiálů, revize přístrojů pro vytápění, klimatizaci, chlazení, ventilaci a sušení, revize vyhrazených plynových zařízení, revize a zkoušky vyhrazených tlakových zařízení, kotlů a tlakových nádob, periodické zkoušky nádob na plyny, revize vyhrazených elektrických zařízení.

(730) **MEIXNER & HANUŠ a. s. Czech republic**, Francouzská 172, Praha 2 - Vinohrady, 12000, CZ

(740) Mgr. Ladislav Sudík, Polní 293, Letohrad, 56151

(210) **O-505235**

(220) 13.06.2013

(320) 13.06.2013

(511) 4, 7, 9, 11, 35, 37, 39, 40, 42

(540)



(510) (4) paliva, uhlí, minerální paliva, hnědé uhlí, brikety uhelné, uhelný prach, uhelné kaly, černé uhlí, koks, dřevěné brikety, palivové dřevo, dřevěné štěpky, palivové pelety, pelety; (7) čerpadla pro vytápěcí zařízení, stroje a zařízení pro manipulaci, skladování, balení a jejich součástí v rámci této třídy, stroje a zařízení pro zpracování dřeva, čerpadla palivová samoregulační, elektrické termopohony; (9) přístroje a nástroje pro vedení, přepínání, akumulaci, regulaci nebo řízení elektrického proudu v téže třídě, přístroje pro měření, signalizaci a kontrolu, vodoměry, hydroměry, termostaty; (11) kamna na pevná paliva, krby, krbové vložky, kotle na pevná paliva, přístroje pro klimatizaci, chlazení, vytápění, ventilaci, sušení, ohříváče vzduchu, přístroje pro vytápění elektrické, plynové a na LTO, přístroje pro vytápění mobilní, přístroje pro vysoušení mobilní, stroje a přístroje na čištění vzduchu, sušičky vzduchu, tepelná čerpadla (pumpy), tepelné akumulátory, tepelné regenerátory, tepelné rekuperátory, teplovzdušná zařízení, ventilační zařízení, ventilátory, větrací zařízení, výměníky tepla s výjimkou výměníků jako součástí strojů, vysoušecí zařízení, průmyslové pece, výhňe, chladicí přístroje a zařízení, chladicí zařízení pro pece, zařízení pro ohřev teplé vody, zařízení na výrobu páry, regulátory pro vodní nebo plynová zařízení, expanzní nádrže pro ústřední topení, kotle, bojler, elektrická a plynová vytápěcí tělesa, topenářská technika jako kotle a zařízení pro ústřední vytápění, přístroje pro automatickou regulaci a řízení vytápění, topné a tepelné zdroje, jejich části a příslušenství v rámci této třídy, ohříváče vzduchu, jejich části a příslušenství v rámci této třídy, elektrické a plynové ohříváče průtokové a zásobní, jejich části a příslušenství v rámci této třídy, topné články, infrazářiče, plynové hořáky, radiátory, elektrické radiátory, příslušenství a díly zařízení v rámci této třídy pro topení, ohřev, vodovodní a plynová zařízení, vodovodní a plynová těsnění, regulační ventily v rámci této třídy; (35) obchodní činnost, maloobchod a velkoobchod v oblasti výrobků uvedených ve třídách 4, 7, 9 a 11, zprostředkovatelská činnost v oblasti obchodu s výrobky uvedenými ve třídách 4, 7, 9 a 11, internetový obchod v oblasti obchodu s výrobky uvedenými ve třídách 4, 7, 9 a 11, reklama a propagace, podnikání v oblasti nakládání s odpady; (37) montáž, opravy, rekonstrukce a servis přístrojů pro vytápění, klimatizaci, chlazení, ventilaci a sušení, montáž, opravy, rekonstrukce a servis vyhrazených plynových zařízení, plnění tlakových nádob na plyny, montáž, opravy a rekonstrukce vyhrazených tlakových zařízení, kotlů a tlakových nádob, montáž a opravy vyhrazených elektrických zařízení, montáž měřidel, provádění staveb včetně jejich změn, udržovacích prací na nich a jejich odstraňování, specializované stavební činnosti - topenářství, instalatérství - voda, plyn, elektroinstalace; (39) spedice, zasilatelství, logistika, zprostředkování dopravy všeho druhu, silniční motorová doprava nákladní a osobní, nákladní doprava námořní, letecká, silniční a železniční, balení zboží, doprava a skladování, pronájem skladů a skladovacích kontejnerů, doprava a skladování odpadu, rozvod elektřiny, skladování, přenos a rozvod plynu a tepla, přeprava a distribuce plynu a tepla potrubními systémy, plnění nádob plyny, odborné poradenské a konzultační služby v oblasti dopravy a skladování, odborné poradenské a konzultační služby v oblasti balení a průmyslu obalů; (40) úprava a zpracování uhlí, výroba elektřiny a tepla, výroba energie, likvidace odpadu, recyklace odpadu, zpracování odpadu, třídění odpadů a recyklovatelného materiálu; (42) odborné poradenské a konzultační služby v oblasti energetiky (vědecké a technologické služby), odborné poradenské a konzultační služby v oblasti nakládání s odpady a odpadového hospodářství (vědecké a technologické služby), odborné poradenské a konzultační služby v oblasti vytápění, klimatizace, chlazení, ventilace a sušení (vědecké a technologické služby), projektová a inženýrská činnost v oblasti balení a průmyslu obalů, projektová a inženýrská činnost v oblasti vytápění, klimatizace, chlazení, ventilace a sušení, projektová a inženýrská činnost v investiční výstavbě, výzkum a vývoj počítačového software zejména v oblasti energetiky, dopravy, balení a nakládání s odpady, fyzikální a chemický výzkum,

analýzy chemické, kontrola kvality, zkoušky materiálů, revize přístrojů pro vytápění, klimatizaci, chlazení, ventilaci a sušení, revize vyhrazených plynových zařízení, revize a zkoušky vyhrazených tlakových zařízení, kotlů a tlakových nádob, periodické zkoušky nádob na plyny, revize vyhrazených elektrických zařízení.

- (730) **MEIXNER & HANUŠ a. s. Czech republic**, Francouzská 172, Praha 2, 12000, CZ
(740) Mgr. Ladislav Sudík, Polní 293, Letohrad, 56151

- (210) **O-505268**
(220) 14.06.2013
(320) 14.06.2013
(511) 29, 31
(540)



- (510) (29) maso, ryby, drůbež a zvěřina, masové výtazky, konzervované, mražené, sušené a vařené ovoce a zelenina, želé, džemy, kompoty, vejce, mléko a mléčné výrobky, jedlé oleje a tuky; (31) zrní a zemědělské, zahradnické a lesní produkty nezahrnuté v jiných třídách, živá zvířata, čerstvé ovoce a zelenina, semena, rostliny a květiny, krmiva pro zvířata, slad.
(590) Barevná
(730) **BOCUS, a.s.**, Orlice 282, Letohrad, 56151, CZ
(740) JUDr. Jiří Slezák, advokát, Ulrichovo náměstí 737, Hradec Králové, 50002

- (210) **O-505326**
(220) 17.06.2013
(320) 17.06.2013
(511) 9, 16, 41

(540)



(510) (9) nahrané i nenahrané nosiče informací všeho druhu jako disky, diskety, CD ROM, pásky, nahrané i nenahrané nosiče zvuku a obrazu, software, elektronické publikace; (16) papír, výrobky z papíru, které nejsou zařazeny do jiných tříd, tiskoviny, periodický a neperiodický tisk, zejména časopisy, noviny, knihy, prospekty, plakáty, fotografie, pohlednice, kalendáře, knihařské výrobky, propagační materiály a předměty z papíru, obalový materiál v rámci této třídy, tiskařské typy a štočky; (41) nakladatelská a vydavatelská činnost v oboru zábavních, odborných, zpravodajských a vzdělávacích tiskovin, časopisů, periodických i neperiodických publikací, zvukových, textových a audiovizuálních nosičů, produkční a agenturní činnost v oblasti zábavy, kultury a výchovy, pořádání zábavních a odborných soutěží, společenských akcí, výstav, vzdělávacích, zábavních, sportovních a kulturních akcí, odborných setkání, seminářů a konferencí.

(590) Barevná

(730) Mladá fronta a.s., Mezi Vodami 1952/9, Praha 4 - Modřany, 14300, CZ

(210) **O-505400**

(220) 19.06.2013

(320) 19.06.2013

(511) 1, 4, 5, 31, 35, 40, 44

(540)



(510) (1) agrochemikálie, s výjimkou fungicidů, herbicidů, insekticidů a přípravků na hubení parazitů, bramborová moučka pro průmyslové účely, dusíkaté vápno (hnojivo), výplně pro dutiny stromů (lesnictví), fermenty a mléčné kvasinky pro chemické účely, fosfáty (hnojiva), chemické přísady do fungicidů, guáno (hnojivo), přípravky pro hnojení, hnojiva, hnojiva pro zemědělství, humus, chemické přípravky zemědělské, s výjimkou fungicidů, herbicidů, insekticidů a přípravků na hubení parazitů, chemikálie pro lesnictví, s výjimkou fungicidů, herbicidů, insekticidů a přípravků pro hubení parazitů, karbonyl pro ochranu rostlin, přípravky proti klíčivosti zeleniny, kompost, lesní hrabanka, přípravky na ochranu květin, vedlejší produkty při zpracování obilnin pro průmyslové účely, ochranné chemické přípravky k prevenci proti sněti obilné, hormony pro urychlení dozrávání ovoce, chemické přípravky pro prevenci plísně, přípravky pro zlepšování půdy, půda, rašelina (hnojivo), přípravky na regulaci na regulaci růstu rostlin, mořidla na ochranu semen, soli (hnojiva), soli (chemické přípravky), struska (hnojivo), bezzeminné rostlinné substráty, superfosfáty (hnojiva), zahradnické chemikálie, s výjimkou fungicidů, herbicidů, insekticidů a přípravků proti parazitům, zásady (chemické látky, hydroxidy, louhy), zemědělská hnojiva, zemina pro pěstování, zeminy vzácné, chemické přípravky pro zkvalitnění půdy; (4) olej řepkový pro průmyslové účely, olej slunečnicový pro průmyslové účely, olej jako palivo, olej motorový, palivo, pohonné látky, nafta motorová, nafta topná; (5) bakteriální přípravky pro lékařské a zvěrolékařské účely, bakteriologické přípravky pro lékařské a

zvěrolékařské účely, biocidy (pesticidy), bujóny živné půdy pro bakteriologické kultury, léčivé byliny, cement (tmel) na zvířecí kopyta, chemická činidla pro lékařské a zvěrolékařské účely, dezinfekční přípravky pro hygienické účely, přípravky na mytí dobytka, enzymatické přípravky pro zvěrolékařské účely, herbicidy, chemická činidla pro lékařské a zvěrolékařské účely, chemické prostředky pro léčení révy vinné, chemické přípravky pro zvěrolékařské účely, insekticidy, semena pro umělou inseminaci, jedy, karbol (přípravek na hubení parazitů), knoty sírové pro dezinfekci, léčiva pro zvěrolékařské účely, přípravky na hubení myší, přípravky pro mytí zvířat, vedlejší produkty zpracování i obilnin pro lékařské účely, pesticidy (přípravky pro hubení škůdců), chemické přípravky pro ošetřování plísní, jedy na potkany a krysy, přísady do krmiv pro lékařské účely, přípravky na hubení škůdců; (31) bílkoviny (proteiny) pro zvířata, bobule- čerstvé ovoce, brambory čerstvé, čerstvé ovoce, potrava pro dobytek, droždí pro dobytek, drůbež (živá zvířata), drůbež na chov, dřevo surové, fazole čerstvé, hospodářská zvířata, přípravky na výkrm hospodářského zvířectva, hrách čerstvý, hrozny čerstvé, chmel, chmelové šišky, chovatelské a pěstitelské produkty, ječmen, keře, křoví, kmeny stromů, krmiva suchá pro zvířata, přísady do krmiva ne pro lékařské účely, vápno do krmiva pro zvířata, krmivo, píce, krmné směsi na výkrm hospodářských zvířat, kukuřice, kulatina dřevěná neodkorněná, kůra surová, kvasnice pro dobytek, lihovarnický odpad pro živočišnou spotřebu, mláto, moučka arašidová pro zvířata, moučka lněná (suché krmivo), moučka pro zvířata, moučka rybí pro zvířecí spotřebu, moučka rýžová jako krmivo, mulč slaměný (materiál na přikrytí povrchu půdy), přípravky pro nosnice, obilná zrna v nezpracovaném stavu, obilninové zbytkové produkty pro živočišnou spotřebu, okurky, olejná pokrutina, ořechy, otruby, otruby jako krmná směs pro živočišnou spotřebu, oves setý, pokrutina kukuřičná pro dobytek, pokrutina řepková pro dobytek, pokrutiny arašidové pro zvířata, potrava pro domácí zvířata, potrava pro hovzí dobytek, potrava pro zvířata, proteiny pro živočišnou spotřebu, přípravky posilňující pro zvířata, přísady do krmiv ne pro lékařské účely, pšenice, rostlinná semena, rostliny, ryby živé, řepa jedlá, sadba, sazenice, semena rostlin, seno, sezam, slad na výrobu piva a lihovin, sláma jako krmivo, sláma jako podestýlka, stelivo (výrobky pro zvířata), stromečky vánoční, stromy (jako rostliny), šrot pro zvířata, travníky přírodní, třtina cukrová, vedlejší produkty při zpracování obilnin pro živočišnou spotřebu, přípravky pro výkrm zvířat, zelenina čerstvá, zrna obilná v nezpracovaném stavu, zrní (obilniny), zrní (semena), zrní pro živočišnou spotřebu, krmivo pro zvířata, zvířata hospodářská, zvířata živá, žito; (35) dodavatelské služby pro třetí osoby (nákup výrobků a služeb pro jiné podniky), maloobchodní a velkoobchodní nákup a prodej výrobků zařazených ve třídách 1, 4, 5, 31; (40) mletí, porážka zvířat, rafinace, čištění, řezání pilou, výroba energie, zmrazování potravin; (44) letecké a povrchové rozmetávání hnojiv a jiných chemikálií pro zemědělství, chov zvířat, ničení plevele, ničení škůdců v zemědělství, pronájem zemědělských nástrojů a zařízení, rostlinné školky, zahradnické služby, zahradnictví, půjčování zemědělských nástrojů a zařízení.

(730) KOOPERACE a.s., Výčapy 189, Výčapy, 67401, CZ

(210) **O-505578**

(220) 26.06.2013

(320) 26.06.2013

(511) 3, 5, 31, 35, 40, 44

(540)



(510) (3) éterické oleje, přípravky pro péči o nos, masážní přípravky, zejména jako oleje, masti, krémy nebo balzámy, přípravky na rostliny spadající do této třídy, všechny výrobky nikoliv pro léčebné účely; (5) veterinární výrobky, dietetické látky upravené pro lékařské účely, přípravky na rostliny spadající do této třídy, fungicidy, herbicidy, doplňky stravy pro léčebné účely; (31) hnojiva, přípravky na podporu rostlin; (35) nákup a prodej mýdla, éterických olejů, másla, doplňků stravy, potřeb pro zvířata,

přípravků na rostliny, hnojiv, fungicidů, herbicidů, kosmetických, parfémových, veterinárních a hygienických výrobků; (40) výroba kosmetických, parfémových, veterinárních a hygienických výrobků, výroba přípravků na rostliny, hnojiv, fungicidů a herbicidů; (44) péče o rostliny.

- (730) **Michael Švorc**, Barákova 675, Heřmanův Městec, 53803, CZ
(740) Langrova, s.r.o., Skřetova 48, Plzeň, 30100

(210) **O-505716**

(220) 01.07.2013

(320) 01.07.2013

(511) 32, 35, 41, 43, 44

(540)

tady Vás baví svět

- (510) (32) nealkoholické nápoje, zejména limonády, šumivé a jiné nealkoholické nápoje a přípravky na jejich výrobu též s ovocnou šťávou, minerální vody a přípravky na její výrobu, přírodní nebo umělé, nealkoholické nápoje obsahující kyselinu uhličitou, ovocné a zeleninové šťávy a nápoje, též obohacené vitamíny, multivitamíny nebo minerály, sorbety v rámci této třídy, sirupy a jiné přípravky k přípravě nápojů, zejména na výrobu sodovky a stolové vody, dietní, iontové a energetické nápoje, pivo, lehká piva a ležáky, též v netekuté formě, nealkoholické aperitivy, nealkoholická vína a šumivá nealkoholická vína pro děti; (35) maloobchodní a velkoobchodní služby s výrobky uvedenými ve třídách 1 až 34, inzerce, předvádění zboží, obchodní nebo podnikatelské informace, pomoc, poradenství a poskytování konzultací v obchodní činnosti, vytváření obchodních sítí, zprostředkování interaktivního obchodu s výrobky, obsaženými ve třídách 1 až 34, a to pomocí globálních komunikačních sítí (Internet), administrativní práce spadající do této třídy, referenční servis, marketing, reklamní a propagační činnost, zprostředkování reklamní činnosti, zejména pomocí globálních komunikačních sítí, styky s veřejností, služby v oblasti získávání obchodních kontrakčních partnerů, organizování komerčních a reklamních výstav, vytváření obchodních a obchodně-informačních sítí, zprostředkování obchodních záležitostí, shromažďování různého zboží pro třetí osoby (kromě jejich přepravy), v rozsahu zboží tříd 1 až 34, za účelem umožnění spotřebitelům, aby si tyto výrobky mohli pohodlně prohlížet a nakupovat, dovozní a vývozní agentura (obchodní vedení); (41) vydavatelská a nakladatelská činnost, vydávání knih, novin, časopisů, periodických publikací, fotografií, pohlednic, plakátů, vydávání textů, s výjimkou reklamních nebo náborových, výchova, vzdělávání, zábava, sportovní aktivity, organizování klubové činnosti, pořádání odborných kurzů, školení a jiných vzdělávacích akcí, včetně lektorské činnosti, organizování, vedení a řízení školení, pracovních setkání, seminářů, konferencí a kolokvií, organizování kulturních akcí v rámci této třídy, večírků, kulturních a vzdělávacích výstav (autogramiády, galerie, obrazárny), organizování vzdělávacích a zábavných soutěží, výchovně zábavné klubové služby, služby k zábavě a pobavení, spadající do třídy 41, služby pro oddech a rekreaci, kongresová turistika; (43) služby, zajišťující dočasné ubytování, stravování a pitný režim, zejména pro hotely a ubytovny, pronajímání jednacích místností, provoz hotelového ubytování, hotelové služby, bufety, bary a automaty pro rychlé občerstvení, penziony, poskytování stravovacích služeb zvířatům, poskytování gastronomických služeb, pořádání hostin, provoz restauračních zařízení a kaváren, zásobovací služby a rozvoz jídla, pronajímání společenských a jednacích místností a salonků, rezervace pobytů, půjčování restauračního zařízení; (44) lékařské služby, lékařské poradenství, péče o hygienu a krásu osob, zprostředkování ošetrovatelských a lékařských služeb, pronajímání služeb zdravotnických zařízení, terapeutické služby, fyzioterapie, rehabilitace, služby soukromých klinik, sanatorií a zotavoven, zdravotní péče, činnost zdravotnického střediska, veřejné lázně pro hygienické účely, stomatologie, provoz sauny, solária a pidaria, služby psychologa, pronajímání zdravotnických zařízení, provoz parní lázně, ošetrovatelské služby, balneoterapie, rašelinové zábaly, služby nemocnice, masáže klasické a reflexní, manikúra a pedikúra, lázeňské služby, aromaterapeutické služby, vodoléčba, provoz bazénu k vodoléčbě, též k masáži krční páteře, k masáži zad, pánve, trupu a končetin, whirlpool, masáže pod vodou jak proudem vody, tak i proudem vzduchu, masáže pomocí perličkových lehátek a lavic pod vodní hladinou, masáže pomocí dnových vridel a dnových šampaňských perliček, plavání v protiproudu, uhličitě koupele, perličkové koupele, vířivé koupele a hydromasáže, skotské stříky, parní koupele, šlapací koupele, sírné koupele, přírodní plynové uhličitě koupele (suché), relaxace v suchém i vlhkém teple, ochlazovací procesy v rámci této třídy, provoz solné jeskyně, užívání wellness techniky, vakuwell a vibrosauny, inhalační léčba, provozování

rehabilitačních technik (individuální rehabilitace, skupinová cvičení, rehabilitace s prvky jógy, rehabilitace páteře, cvičení na míčích, výkony mobilizace a měkké techniky, provozování lymfodrenáže, provádění Brüggerovy fyzioterapie), činnost posilovny, elektrolyčba (diatermie, čtyřkomorová galvanizace, diadynamické proudy, ultrazvuk, léčba pomocí přístroje VAS - 07, provozování bioptronové lampy, horského slunce, soluxu), parafinové zábaly, insulface oxidu uhličitého (plynové injekce).

- (730) **Státní léčebné lázně Karlova Studánka, státní podnik**, Karlova Studánka čp. 6, Karlova Studánka, 79324, CZ

(210) **O-505784**

(220) 04.07.2013

(320) 04.07.2013

(511) 9, 35, 38, 41, 42

(540)

Fair Price Music. Music. It's worth it.

- (510) (9) přístroje pro záznam, přenos a reprodukci zvuku a obrazu, veškeré nosiče dat a informací v rozsahu třídy 9, zvukové, zvukově-obrazové a obrazové záznamy, stahovatelné hudební soubory, počítačové programy a počítačový software, multimediální aplikace; (35) zprostředkovatelské služby v oblasti obchodu s výrobky třídy 9, dodavatelské služby pro třetí osoby pomocí elektronických médií, shromažďování zvukových, zvukově-obrazových a obrazových záznamů a jejich prodej pomocí internetových stránek; (38) šíření audio a audiovizuálních děl prostřednictvím Internetu; (41) organizace a pořádání koncertů, hudební produkce, organizování živých vystoupení, elektronické publikování, pronájem audionahrávek; (42) návrh a tvorba počítačového softwaru, elektronické zpracování dat.
- (730) **Fair Price Music s.r.o.**, Rostislavovo náměstí 2936/12, Brno - Královo Pole, 61200, CZ

(210) **O-505785**

(220) 04.07.2013

(320) 04.07.2013

(511) 9, 35, 38, 41, 42

(540)

Fair Price Music. Hudba za to stojí.

- (510) (9) přístroje pro záznam, přenos a reprodukci zvuku a obrazu, veškeré nosiče dat a informací v rozsahu třídy 9, zvukové, zvukově-obrazové a obrazové záznamy, stahovatelné hudební soubory, počítačové programy a počítačový software, multimediální aplikace; (35) zprostředkovatelské služby v oblasti obchodu s výrobky třídy 9, dodavatelské služby pro třetí osoby pomocí elektronických médií, shromažďování zvukových, zvukově-obrazových a obrazových záznamů a jejich prodej pomocí internetových stránek; (38) šíření audio a audiovizuálních děl prostřednictvím Internetu; (41) organizace a pořádání koncertů, hudební produkce, organizování živých vystoupení, elektronické publikování, pronájem audionahrávek; (42) návrh a tvorba počítačového softwaru, elektronické zpracování dat.
- (730) **Fair Price Music, s.r.o.**, Rostislavovo náměstí 2936/12, Brno, Královo Pole, 61200, CZ

(210) **O-505940**

(220) 11.07.2013

(320) 11.07.2013

(511) 42, 44

(540)

FREE ARCHITECTS

- (510) (42) architektonické poradenství, architektura; (44) architektura zahradní.
- (730) **FREE ARCHITECTS s.r.o.**, Strakonická 1199/2d, Praha 5, 15000, CZ

(210) **O-505995**

(220) 13.07.2013

(320) 13.07.2013

(511) 8, 9, 10, 11, 12, 15, 16, 21

(540)

EVOLVEO

- (510) (8) depilační přístroje, elektrické a neelektrické, holicí strojky, elektrické nebo neelektrické, kulmy (na ondulování vlasů), leštičky na nehty (elektrické nebo neelektrické -), manikérové soupravy (elektrické), nůžky na nehty (elektrické nebo neelektrické -), žehličky; (9) agregáty nabíjecí pro elektrické baterie, akumulátory elektrické, akustická (zvuková) poplašná zařízení, antény, autorádia, baterie, články (elektrické -), brýle, čas (přístroje na zaznamenávání -), dalekohledy, dálkoměry, dálkové

ovládání průmyslových procesů (elektrické zařízení pro -), data (přístroje pro zpracování -), detektory kouře, požární hlásiče, detektory kovů k průmyslovým nebo vojenským účelům, disky (magnetické -), disky kompaktní (audio-video), disky optické, disky počítačové, docházkový systém (zařízení pro evidenci docházky), dvd přehrávače, elektrické dveřní zvonky, elektrické kabely, elektrické zásuvky (kryty pro -), elektrodynamická zařízení pro dálkové řízení signalizace, fakturovací (účtovací) stroje, filmové kamery, fotoaparáty, gps (navigační přístroje), hrací skříně (pro počítače), karty s pamětí nebo s mikroprocesorem, kompaktní optické disky, cd rom, magnetická média, magnetické disky, magnetické nosiče dat, měniče elektrické, měřicí přístroje, měřicí přístroje přesné, počítačové, počítačové strojky, mikrofony, modemy, monitorovací přístroje elektrické, monitory (počítače - hardware), myši (lokátory), nabíječky akumulátorů, nabíječky pro elektrické baterie, navigační přístroje, nosiče dat magnetické, magnetická média, nosiče dat optické, notebooky (počítače), optické disky kompaktní, osobní stereo soupravy, ozonizátory ne pro lékařské účely, počítačové stroje, kalkulačky, počítače (laptopy), počítačová paměť (zařízení pro -), počítačové klávesnice, počítačové periferie, periferní zařízení počítačů, počítačové programy (nahrané -), počítačové programy (s možností stažení), počítačové tiskárny, počítačový software (nahraný -), pokladny registrační, poplašná zařízení, poplašná zařízení zvuková, požární hlásiče, signalizační zařízení, programy počítačových her, promítací přístroje, přehrávače (dvd), přehrávače kompaktních disků, přenosné přehrávače médií, přenosné telefony, přijímače (audio- a video- -), přístroje pro nahrávání zvuku, přístroje pro reprodukci zvuku, přístroje telefonní, radary, rádia, radiologické přístroje pro průmyslové účely, radiotelefonní zařízení, registrační pokladny, reproduktory, amplióny (ozvučnice -), satelitní navigační přístroje, sčítací stroje, kalkulačky, signalizační panely (světelné nebo mechanické -), signály (vysílače elektronických -), sirény, sledovací přístroje, sluchátka, snímače obrazu, skenery (zpracování dat), stereo soupravy (osobní -), světelná signalizace, blikače, tabule oznamovací elektronické, telefonní přístroje, televizní přístroje, termostaty, tiskárny počítačové, ukazatele tlaku, tlakoměry, usb disky, váhy, videokamery, vypínače, vyučovací stroje, zámky (elektrické -), zařízení pro počítačovou paměť, zástrčky, zásuvky a ostatní elektrické spojky, zesilovače, zpracování dat (přístroje pro -), zvuk (přístroje pro nahrávání -), zvuk (přístroje pro reprodukci -), přehrávače, zvuk (zařízení na přenášení -); (10) tonometry na měření krevního tlaku, radioléčebné přístroje, pulzometry, rehabilitační přístroje pro lékařské účely; (11) baterky, bezpečnostní lampy, čisticí lampy vzduchu od bakterií (germicidní), čisticí zařízení na odpadní vodu, elektrické kávovary-filtrační, elektrické lampy, elektrické vyhřívací příkrývky, ne pro lékařské účely, fritézy, elektrické (fritovací hrnce), grily na opékání, hydromasážní přístroje, chladicí přístroje a zařízení, ionizační přístroje pro úpravu vzduchu nebo vody, kapesní svítilny elektrické, klimatizační zařízení, konvice (elektrické -), kuchyňské potřeby, elektrické, led elektroluminiscenční diody (svítidla), přístroje pro výrobu chleba, radiátory (elektrické -), sušiče na vlasy, sušičky (přístroje a zařízení na -), světelné lampy, světelné reflektory (světla), světlomety, reflektory, toustovače, zavlažovací zařízení, automatické, změkčování vody (zařízení na -), žárovky (elektrické -); (12) pneumatiky, automobilové pneumatiky; (15) hudební nástroje; (16) kancelářské potřeby, kromě nábytku; (21) potřeby kuchyňské, neelektrické.

(730) **NAXYA LIMITED**, Commercial Centre, 24 Kau Yuk, Road Yuen Long, N.T., HONG KONG, CN

(740) Ing. Petr Petrlík, Planá 2, České Budějovice, 37001

(210) **O-505997**

(220) 12.07.2013

(320) 12.07.2013

(511) 36, 38, 42

(540)

GCOMM

(510) (36) poskytování předplacených karet a kupónů, zprostředkování bezhotovostních plateb za telekomunikační služby; (38) spoje (komunikace), telekomunikační služby, směrovací a spojovací služby pro telekomunikace, informace o telekomunikacích, šíření informací prostřednictvím komunikačních sítí, například Internetu nebo jiné sítě včetně bezdrátové, kabelové, případně satelitní, provozování a zajišťování komunikačních služeb, jako jsou diskusní skupiny v režimu on-line, elektronická pošta, počítačová komunikace, komunikace pomocí počítačových terminálů, poskytování telekomunikačních připojení ke globální počítačové síti, přenos zpráv a obrazových informací pomocí počítače, distribuce informací pomocí komunikace mezi sítěmi,

provozování internetového serveru, služby přenosu publikací na nosičích přenášených po síti, provozování internetového portálu, poskytování přístupu k Internetu, služby spojené se zřízením a provozem internetového připojení, zprostředkování přístupu uživatelům k Internetu a zajišťování jeho provozu, služby na Internetu (komunikační a vyhledávací služby, informační služby v oblasti komunikací, služby internetových síťových her, zprostředkování připojení na Internet, zajištění prostoru pro osobní webové stránky), poskytování přístupů k počítačovým databázím, poskytování přístupů k počítačovým serverům a sítím, provozování internetového informačního portálu, zaslání zpráv, půjčování telekomunikačních zařízení, pronájem zařízení pro přenos informací a zpráv, služby hlasové pošty, telekomunikační služby poskytované prostřednictvím sítí optických vláken a radiových sítí, spojení pomocí sítí optických vláken, bezdrátové připojení k Internetu, poskytování uživatelského přístupu ke globální počítačové síti, pronájem přístupového času ke globálním počítačovým sítím, zprostředkování přístupu ke hlasovým a obrazovým službám, zajištění hlasových a obrazových služeb, zprostředkovatelská a poradenská činnost v oblasti komunikací; (42) vědecké a technologické služby a související výzkum a projektování, analytické a výzkumné služby v průmyslu, navrhování a vývoj počítačového hardwaru a softwaru, tvorba VVWW stránek, hosting webových stránek, umístění webových stránek, zprostředkovatelská a poradenská činnost v oblasti softwaru a hardwaru, pronájem přístupu do počítačových databází, návrh programového vybavení, aktualizace programového vybavení, údržba programového vybavení, programování počítačů, hosting internetových služeb.

(730) **GESTO COMMUNICATIONS, spol. s r.o.**, Korunní 106, Praha 10, 10100, CZ

(740) Rott, Růžička & Guttman Patentové, známkové a advokátní kanceláře, JUDr. Vladimír Rott, Vinohradská 37, Praha 2, 12000

(210) **O-506106**

(220) 17.07.2013

(320) 17.07.2013

(511) 35, 41, 44

(540)



(510) (35) propagační činnost, reklama; (41) výchova, vzdělávání, sportovní a kulturní aktivity; (44) péče o hygienu a krásu osob.

(730) **Šustr, MBA Jaroslav Ing.**, Hlubočepská 1113/33D, Praha 5, 15200, CZ

(210) **O-506165**

(220) 19.07.2013

(320) 19.07.2013

(511) 3, 14, 18, 24, 25, 32, 33

(540)

c o | d o

(510) (3) anti-respirační mýdlo, aroma (éterické oleje), balzámy jiné než pro léčebné účely, barviva na vlasy, barviva toaletní, krémy na bělení

- pokožky, bělicí přípravky (odbarvovače) pro kosmetické účely, čistící mléko na toaletní účely, čistící oleje, čistící prostředky, depilační přípravky, dezinfekční mýdla, éterické esence, éterické oleje, přípravky na holení, kolínská voda, kosmetické přípravky, kosmetické tužky, kosmetika, krášlicí masky, krém na obuv, krémy na kůži, laky na nehty, lesky na rty, líčidla, masážní gely jiné než pro léčebné účely, mýdla, opalovací přípravky, osvěžovače vzduchu, parfém, pudr (líčidlo), přípravky pro péči o nehty, rtěnky, suché šampóny, šampóny, vlasové vody, voňavkářské výrobky, zubní pasty; (14) brože (šperky), časomíry (nástroje na měření času), drahé kameny, hodiny, hodinové stroje, hodinky náramkové, klenoty, knoflíky (manžetové), náhrdelníky, náramky, náušnice, ozdoby na obuv z drahých kovů, stříbrné ozdoby, perly (šperky), polodrahokamy, prsteny (šperky), přívěsky (šperky), řetízky (šperky), sklo bižuterní k napodobení drahých kovů, spony do kravat, umělecké díla z drahých kovů; (18) aktovky (kožená galanterie), aktovky (školní), batohy, cestovní kufry, deštníky, držadla kufřů, imitace kůže, kabelky, klíčenky (pouzdra na klíče), kožesiny, kufry (lodní), kufříky diplomatické, kufříky na toaletní potřeby, kůže (zpracované), nákupní tašky, peněženky, pouzdra na navštívenky, pouzdra na karty, ozdoby z kůže na nábytek, nákupní tašky, sportovní tašky, plážové tašky, cestovní sady, neceséry cestovní; (24) bavlněné látky, textilie, cestovní příkrývky, hedvábné tkaniny pro tištěné vzory, kapesníky látkové, ložní prádlo, textilie imitující kůži, textilie pro obuv, síťové záclony, vyšívání prádlo, stolní prostírání, ručníky látkové, samet, textilní materiál, textilie netkané, textilie vlněné, textilie pro obuv, tkaniny jutové, tkaniny napodobující kůži, úplet; (25) bačkory, baret, body (spodní prádlo), bundy sportovní, body šněrovací, cylindry, čelenky, čepice, dřeváky, holínky polovysoké, holínky vysoké, chrániče uší (proti chladu jako pokrývka hlavy), kabáty, kalhoty, kamaše, kapesníčky do vrchní kapsy saka, kombinované spodní prádlo, korzety (prádlo), košile, kožesiny (oděvy), kravaty, legíny, límce, manžety, noční kabátky, oblečení, obuv, oděvy, pásky ke kalhotám, pláště, pláštěnky, plavky, podprsenky, podvazky, ponožky, prádlo (osobní), přehozy, pulovry, punčochy, pyžama, rukavice, rukavice palcové, sandály, saka, spodničky, sukně, šály, šátky kolem krku, šátky, tílka, košilky, trička, vaky na oděvy, vesty, závoje; (32) pivo, aperitivy nealkoholické, citronády, hroznový mošt, mošt, nealkoholické koktejly, likéry, minerální vody, nealkoholické nápoje, nealkoholické výtažky z ovoce, džus, prášky na přípravu šumivých nápojů, příchutě na výrobu nápojů, soda, stolová voda, šumivá voda, zeleninové šťávy; (33) alkoholické esence, alkoholické výtažky z ovoce, alkoholové extrakty, gin, griotka, jablečné mošty (s alkoholem), digestiva (likéry a pálenky), medovina, mentolový likér, alkoholické nápoje obsahující ovoce, rum, lihovina z rýže.
- (730) **Blake Smith LaRoche SE**, Odborů 286/12, Praha 2 - Nové Město, 12000, CZ
- (740) SMED JORGENSEN advokátní kancelář s.r.o., Dr. Michaela Jorgensen, advokátka, Klimentská 1652/36, Praha 1, 11000

- (210) **O-506167**
(220) 19.07.2013
(320) 19.07.2013
(511) 9, 15, 37
(540)



- (510) (9) fotoaparáty, digitální fotoaparáty, kinematografické a optické přístroje a nástroje, tiskárny k digitálním fotoaparátům, přístroje pro záznam, převod, reprodukci zvuku nebo obrazu, magnetické nosiče zvukových záznamů, gramofony, hrací přístroje fungující po připojení na televizní přijímače, televizní hry, kodéry a dekodéry magnetické, krabice a skříňky na reproduktory, magnetické nosiče dat, nosiče dat optické, nosiče zvukových záznamů, kompaktní disky (audio-video), kompaktní disky optické, CD, DVD, Blu-ray, MD, čističe pro nosiče zvukových záznamů, autorádia, rádia, radiobudíky, přehrávače kompaktních disků, MP3 přehrávače, DVD přehrávače, DVD rekordéry, přehrávací přístroje

elektronické kapesní, reproduktory, páskové výškové reproduktory, sluchátka, magnetofony, mikrofony, televizní přístroje, plasmové televizní přístroje, LCD televizní přístroje, LED obrazovky, videokamery, videorekordéry, zesilovače, hifi systémy, přenosné audio zařízení, systémy domácího kina, čtecí zařízení (v televizi), dálkové ovladače, elektrické dráty, elektrické kabely, elektrické spojky, svorky, konektory, svorkovnice, počítačové hry, počítačové disky, počítače, počítačové hardware, počítačový software, periferní zařízení počítačů, počítačové tiskárny, multimediální přístroje a nástroje, tiskárny, čipy, počítačová rozhraní, faxové karty, modemy, skenery, monitory, CD-ROM, zvukové karty, diskové mechaniky, pákové ovladače, videa, myši, faxové přístroje, satelitní antény a přijímače; (15) elektrické a hudební nástroje; (37) elektrické instalace, opravy fotografických přístrojů, opravy spotřební elektroniky, montáž a instalace satelitních antén, instalace elektrických spotřebičů, instalace kancelářských strojů a přístrojů, instalace technického vybavení kanceláří a obchodů.

- (730) **HDT impex s.r.o.**, Botanická 238/3, Dalovice, 36263, CZ
(740) Advokátní kancelář, JUDr. Pavel Ungr, advokát, Purkyňova 547/43, Plzeň, 30100

- (210) **O-506408**
(220) 30.07.2013
(320) 30.07.2013
(511) 32, 35, 41
(540)



- (510) (32) minerální vody, stolní vody, limonády, piva, šumivé nápoje, šťávy ovocné, sirupy na výrobu nápojů, výrobky z minerálních vod v rámci této třídy a jiné nealkoholické nápoje; (35) propagační a reklamní činnost; (41) zábavní činnost, sportovní a kulturní aktivity, zejména pořádání anket, organizace a provádění her, estrád a soutěží v rámci této třídy, sportovních akcí a propagačních závodů.
- (730) **Karlovarské minerální vody, a.s.**, Horova 3, Karlovy Vary, 36021, CZ
(740) AK Mrázek - Mrázková, JUDr. Josef Mrázek, Pernerova 11, Praha 8, 18600

- (210) **O-506409**
(220) 30.07.2013
(320) 30.07.2013
(511) 32, 35, 41

(540)



(510) (32) minerální vody, stolní vody, limonády, piva, šumivé nápoje, šťávy ovocné, sirupy na výrobu nápojů, výrobky z minerálních vod v rámci této třídy a jiné nealkoholické nápoje; (35) propagační a reklamní činnost; (41) zábavní činnost, sportovní a kulturní aktivity, zejména pořádání anket, organizace a provádění her, estrád a soutěží v rámci této třídy, sportovních akcí a propagačních závodů.

(730) **Karlovarské minerální vody, a.s.**, Horova 3, Karlovy Vary, 36021, CZ

(740) AK Mrázek - Mrázková, JUDr. Josef Mrázek, Pernerova 11, Praha 8, 18600

(210) **O-506463**

(220) 01.08.2013

(320) 01.08.2013

(511) 9, 16, 28, 35, 39, 41, 45

(540)



(510) (9) audio a video kazety, disky s nahraným počítačovým programem, CD ROM, DVD, DVD-ROM, CD, publikace v digitálním formátu, zvuky ke stažení, obraz ke stažení, text ke stažení a informace poskytované telekomunikačními sítěmi, on-line doručováním a prostřednictvím Internetu a prostřednictvím webových stránek, počítačový software pro vyučování, pro školící a vzdělávací účely, elektronické publikace s možností stažení, elektronické databáze, publikace v elektronické formě ke stažení dodávané on-line z databázi nebo ze zařízení poskytovaných na Internetu, software a aplikace ke stažení, softwarové aplikace poskytované on-line prostřednictvím webového prohlížeče nebo jako aplikace ke stažení nebo aplikace poskytované libovolnému počítačovému zařízení, včetně stolních počítačů, laptopů, tabletu, smartphone, jakož i libovolného mobilního zařízení; (16) učební a vyučovací pomůcky (s výjimkou přístrojů), papír, papírové předměty spadající do této třídy, lepenka a výrobky z lepenky, knihy, tiskárenské výrobky, noviny, periodika, hudebniny, magazíny, nástěnné mapy pro účely výuky a vyučování, plakáty a zvětšeniny obrazů a ilustrací, fotografie; (28) hry a hračky; (35) zprostředkování provozně-ekonomického know-how, marketing a propagační činnost, reklama, organizační poradenství, provozně-ekonomické poradenství, pomoc při řízení obchodní činnosti, obchodní administrativy, kancelářské práce; (39) organizování pobytů výchovných, vzdělávacích a pro školy v tuzemsku i zahraničí; (41) výchova, vzdělávání, zábava, sportovní a kulturní činnost, organizování výchovných, vzdělávacích a školních kurzů, přednášek a seminářů; (45) poskytování licencí na know-how v oboru výuky jazyků.

(590) Barevná

(730) **Machaňová Martina**, Krhanice 24, 25742, CZ

(740) Mgr. Pavel Čvančara, advokát, Vrázova 7/2243, Praha 5, 15000

(210) **O-506498**

(220) 02.08.2013

(320) 02.08.2013

(511) 9, 16, 35, 38, 41, 42

(540)

Vodafone odměny

(510) (9) telefony, mobilní telefony, komunikátory, modemy, hlasové schránky, komunikační výrobky, telekomunikační síťové přístroje, software pro telekomunikační síť a pro telekomunikační přístroje, telefonní sluchátka, telefonní mikrofony, mikrofony, telekomunikační vysílací zařízení, vysílačky, faxovací přístroje, nabíječky, akumulátorové nabíječky, držáky mobilních telefonů, hands-free sady, telefonní dráty, telekomunikační přístroje, mobilní telekomunikační přístroje, mobilní telekomunikační handsety, PDA (osobní digitální asistent), kapesní PC, přístroje pro zpracování dat, počítače, laptopy, počítačový software, počítačový software stažitelný z internetu, počítačový software na CD-ROM nebo DVD, počítačový hardware, magnetické nosiče dat, optické nosiče dat, nahrávací disky, kompaktní disky (CD disky), DVD disky, blue-ray disky, flash disky a jiná digitální záznamová média, SD karty, zvukové pásky, zvukové kazety, zvukové disky, audio-video pásky, audio-video kazety, audio-video disky, video pásky, video kazety, video disky, multimediální aplikace, multimediální informační katalogy, elektronické časopisy, elektronické publikace (stažitelné), pohledy ilustrované se zvukovou nahrávkou, hlavolamy elektrické nebo elektronické, hrací skříně uváděné v činnost vhozením mince, reklamní přístroje na střídavé obrazy, data, databáze, databázové produkty a jiné informace, záznamy a informační produkty v elektronických, datových, informačních a telekomunikačních sítích všeho druhu a na nosičích dat všeho druhu, s výjimkou papírových nosičů ze třídy 16, paměti počítačové, počítačové periferie, procesory (centrální procesorové jednotky), kamery, fotoaparáty, čočky do kamer a fotoaparátů, objektivy, MP3 a MP4 přehrávače, podložky pod počítačovou myš, magnety, kryty na mobilní telefony, pouzdra na mobilní telefony, magnetické karty, kódované karty, části a příslušenství pro všechny výše uvedené výrobky, kódované karty, části a příslušenství pro všechny výše uvedené výrobky, předplacené karty kódované, dobíjecí karty kódované, dobíjecí kupóny kódované, čipové karty, magnetické kódované karty a karty zahrnující integrované čipové obvody pro finanční aplikace, SIM karty, čipové karty, kartová čtečka obsahující radiofrekvenční identifikační prostředky pro přenos, zobrazení a uložení platebních informací pro užití v souvislosti s platebními službami, optické karty, paměťové karty nebo elektronické mikroprocesory kontaktní nebo nekontaktní (radiové, infračervené či na podobné frekvenci), na jedno použití nebo s možností opětovného použití jako předplacené nebo placené později, které mohou obsahovat jednu nebo několik elektronických peněženek a jsou platné pro všechny typy aplikací a zejména do počítačů; (16) tiskoviny všeho druhu, zejména periodické, časopisy, noviny, knihy, prospekty, data a databáze na papírových nosičích, informační produkty na papírových nosičích, fotografie, knihařské výrobky, obalový materiál z papíru a balicí fólie z plastu, papírové tašky, umělohmotné tašky, pytlíky a sáčky pro obalovou techniku, kancelářské potřeby pro reklamní, marketingové a propagační účely, kancelářské potřeby (spadající do této třídy), plakáty, fotografie, pohlednice, gratulace, dopisní papíry, obálky, kalendáře, zejména nástěnné a stolní, samolepky, obtisky, poznámkové bloky, diáře, brožury, desky na spisy, balicí papír, informační produkty v papírové formě, učební pomůcky (s výjimkou přístrojů), umělecké nebo ozdobné předměty z papíru, manuály; (35) zprostředkovatelské služby v oblasti obchodu s reklamou a pomoc při řízení obchodní činnosti, reklamní a propagační činnost, poskytování obchodních informačních produktů, inzertní a propagační činnost, včetně on-line inzerce a prezentace uživatelů v počítačové síti Internet, systematizace informací do počítačových databází, vydávání reklamních a/nebo náborových textů, propagačních a inzertních tiskovin, rozšiřování reklamních a/nebo inzertních materiálů, reklamní texty (vydávání, zveřejňování, oznámení, vyhlášení, publikování), obchodní průzkum a analýza trhu, marketing, organizace reklamních a obchodních předváděcích akcí výrobků a služeb, včetně obchodních výstav a jejich doprovodných akcí, distribuce zboží a tiskovin k reklamním účelům, obchodní a podnikatelský informační servis, odborné obchodní poradenství, obchodní konzultace a zprostředkovatelské služby v rámci služeb uvedených ve tř. 35, prezentace pro reklamní účely; (38) spoje, komunikace, provozování telekomunikační sítě, telekomunikační, mobilní a pevné telekomunikační, mobilní a radiokomunikační služby, telekomunikační portálové služby, internetové portálové služby, mobilní telekomunikační síťové služby, služby mobilní telekomunikační sítě, výměna, přenos a šíření informací, dat a zpráv, služby veřejnosti spojené s

provozováním mobilní radiotelefonní sítě, provoz veřejné mobilní telekomunikační a datové sítě, služby připojení k mezinárodní síti Internet, služby na Internetu zahrnuté v této třídě, zejména přístup k síti Internet, včetně vysokorychlostního a přenos hlasové služby přes internetový protokol, telekomunikační informace, shromažďování a přenos zpráv prostřednictvím telefonu a mobilního telefonu, přesměrování hovorů, služby záznamníku a elektronické pošty pro třetí osoby, služby udělování osobních čísel pro oblast komunikace, zabezpečení přístupu k Internetu a telekomunikační služby zaměřené na lokalizaci a sledování osob a objektů, sledování mobilních telefonů pomocí satelitních signálů, zjišťování polohy mobilních telefonů pomocí satelitních signálů, radio-paging, poskytování bezdrátového aplikačního protokolu (WAP), včetně služeb využívajících zabezpečeného komunikačního kanálu, poskytování informací vztahujících se k telekomunikačním a komunikačním přístrojům a nástrojům nebo k jejich identifikaci, přenos, doručování a příjem zvuku, dat a obrazu, zabezpečení přístupu k Internetu, jednotné zpracování zpráv, hlasová pošta, videokonference, video telefonní služby, služby přístupu ke všem druhům datových a informačních sítí a Internetu, služby elektronické pošty, služby textových a multimediálních zpráv, telekomunikační a komunikační databáze, jmenovitě umožnění spotřebitelům stahovat digitální obsah prostřednictvím sítě a serveru do osobní databáze, poskytování přístupu k telekomunikačním infrastrukturám jiným operátorům, poskytování a pronájem času přístupu k počítačovým databázím, počítačovým informačním zpravodajům, počítačovým sítím a interaktivním počítačovým komunikačním sítím, přes Internet a počítačové sítě nebo počítačové databáze, vše v rámci této třídy, poradenské, informační a konzultační služby týkající se výše uvedených služeb tř. 38, informační a poradenské služby týkající se výše uvedených služeb tř. 38 poskytované on-line z nebo prostřednictvím počítačových databází nebo Internetu, informační a poradenské služby týkající se výše uvedených služeb tř. 38 poskytované prostřednictvím telekomunikačních sítí; (41) informace o možnostech vzdělání, výchovy, zábavy, sportovních a kulturních aktivit, vzdělávací informace, školicí činnost v oblasti telekomunikační a výpočetní techniky, tvorba elektronických časopisů, periodik a knih v elektronické podobě, vydavatelská a nakladatelská činnost, soutěžní činnost, výchova a vzdělávání, zábava, prezentace pro vzdělávací účely, semináře, sportovní, kulturní a společenské aktivity, interaktivní zábavní služby, služby elektronických her poskytované prostřednictvím jakýchkoli komunikačních sítí, zábavní služby poskytované prostřednictvím telekomunikačních sítí, informační služby vztahující se k výchově a vzdělávání, výcviku a školení, zábavě, sportu, kultuře a společenským událostem poskytované prostřednictvím telekomunikačních sítí, poskytování zpravodajských informací, informační, konzultační a poradenské služby týkající se výše uvedených služeb tř. 41, informační a poradenské služby týkající se výše uvedených služeb tř. 41 poskytované on-line z nebo prostřednictvím počítačových databází nebo Internetu, informační a poradenské služby týkající se výše uvedených služeb tř. 41 poskytované prostřednictvím telekomunikačních sítí; (42) vědecké a technologické služby a výzkum, pronájem počítačového software, poradenství v oblasti informační technologie, průmyslové analýzy a výzkum, návrh a vývoj počítačového hardwaru a softwaru, IT služby, analytické a inženýrské práce v oblasti telekomunikací, poradenská činnost v oblasti servisu výpočetní techniky, poradenství v oblasti počítačového hardware, zprostředkovatelská a obstaravatelská činnost v oblasti výpočetní techniky, hosting pro veškeré oblasti informačních technologií, včetně webových stránek v rámci Internetu, extranetu, intranetu, navrhování a vývoj počítačových systémů, analýzy počítačových systémů, konzultační služby v oblasti počítačového software, tvorba a správa webových stránek pro třetí osoby, webhosting, expertní technologické poradenství, pronájem přístrojů na zpracování dat a počítačů, technické služby vztahující se k projektování, plánování a návrhu zařízení pro telekomunikace, výzkum v oblasti telekomunikačních technologií, monitoring síťových systémů v oblasti telekomunikací, technické podpůrné služby vztahující se k telekomunikacím a telekomunikačním přístrojům, informační a poradenské služby týkající se výše uvedených služeb tř. 42, informační a poradenské služby týkající se výše uvedených služeb tř. 42 poskytované on-line z nebo prostřednictvím počítačových databází nebo Internetu, informační a poradenské služby týkající se výše uvedených služeb tř. 42 poskytované prostřednictvím telekomunikačních sítí, konverze dat nebo dokumentů z fyzických nosičů na elektronické nosiče, konverze dat a počítačových programů (ne fyzická konverze).

(730) **Vodafone Czech Republic a.s.**, Vinohradská 167, Praha 10, 10000, CZ

(740) **GATODE Get Trademark & Design, v.o.s.**, Ing. Denisa Dudová, Norská 571/5, Praha 10 – Vršovice, 10100

(210) **O-506499**

(220) 02.08.2013

(320) 02.08.2013

(511) 9, 16, 35, 38, 41, 42

(540)

Vodafone Message +

(510) (9) telefony, mobilní telefony, komunikátory, modemy, hlasové schránky, komunikační výrobky, telekomunikační síťové přístroje, software pro telekomunikační síť a pro telekomunikační přístroje, telefonní sluchátka, telefonní mikrofony, mikrofony, telekomunikační vysílací zařízení, vysílačky, faxovací přístroje, nabíječky, akumulátorové nabíječky, držáky mobilních telefonů, hands-free sady, telefonní dráty, telekomunikační přístroje, mobilní telekomunikační přístroje, mobilní telekomunikační handsety, PDA (osobní digitální asistent), kapesní PC, přístroje pro zpracování dat, počítače, laptopy, počítačový software, počítačový software stažitelný z internetu, počítačový software na CD-ROM nebo DVD, počítačový software pro tvorbu a editaci map počítačových sítí, počítačový softwarový nástroj, který umožňuje uživatelům vyhledávat a zobrazovat informace o stavu zařízení v síti, počítačový hardware, magnetické nosiče dat, optické nosiče dat, nahrávací disky, kompaktní disky (CD disky), DVD disky, blue-ray disky, flash disky a jiná digitální záznamová média, SD karty, zvukové pásky, zvukové kazety, zvukové disky, audio-video pásky, audio-video kazety, audio-video disky, video pásky, video kazety, video disky, multimediální aplikace, multimediální informační katalogy, elektronické časopisy, elektronické publikace (stažitelné), pohledy ilustrované se zvukovou nahrávkou, hlavolamy elektrické nebo elektronické, hrací skříně uváděné v činnost vhozením mince, reklamní přístroje na střídavé obrazy, data, databáze, databázové produkty a jiné informace, záznamy a informační produkty v elektronických, datových, informačních a telekomunikačních sítích všeho druhu a na nosičích dat všeho druhu, s výjimkou papírových nosičů ze třídy 16, paměti počítačové, počítačové periferie, procesory (centrální procesorové jednotky), kamery, fotoaparáty, čočky do kamer a fotoaparátů, objektivy, MP3 a MP4 přehrávače, podložky pod počítačovou myš, magnety, kryty na mobilní telefony, pouzdra na mobilní telefony, magnetické karty, kódované karty, části příslušenství pro všechny výše uvedené výrobky, kódované karty, části příslušenství pro všechny výše uvedené výrobky, předplacené karty kódované, dobíjecí karty kódované, dobíjecí kupóny kódované, čipové karty, magnetické kódované karty a karty zahrnující integrované čipové obvody pro finanční aplikace, SIM karty, čipové karty, kartová čtečka obsahující radiofrekvenční identifikační prostředky pro přenos, zobrazení a uložení platebních informací pro užití v souvislosti s platebními službami, optické karty, paměťové karty nebo elektronické mikroprocesory kontaktní nebo nekontaktní (radiové, infračervené či na podobné frekvenci), na jedno použití nebo s možností opětovného dobítí použitelné jako předplacené nebo placené později, které mohou obsahovat jednu nebo několik elektronických peněženek a jsou platné pro všechny typy aplikací a zejména do počítačů; (16) tiskoviny všeho druhu, zejména periodické, časopisy, noviny, knihy, prospekty, data a databáze na papírových nosičích, informační produkty na papírových nosičích, fotografie, kniharské výrobky, obalový materiál z papíru a balicí fólie z plastu, papírové tašky, umělohmotné tašky, pytlíky a sáčky pro obalovou techniku, kancelářské potřeby pro reklamní, marketingové a propagační účely, kancelářské potřeby (spadající do této třídy), plakáty, fotografie, pohlednice, gratulace, dopisní papíry, obálky, kalendáře, zejména nástěnné a stolní, samolepky, obtisky, poznámkové bloky, diáře, brožury, desky na spisy, balicí papír, informační produkty v papírové formě, učební pomůcky (s výjimkou přístrojů), umělecké nebo ozdobné předměty z papíru, manuály; (35) zprostředkovatelské služby v oblasti obchodu s reklamou a pomoc při řízení obchodní činnosti, reklamní a propagační činnost, poskytování obchodních informačních produktů, inzertní a propagační činnost, včetně on-line inzerce a prezentace uživatelů v počítačové síti Internet, systematizace informací do počítačových databází, vydávání reklamních a/nebo náborových textů, propagačních a inzertních tiskovin, rozšiřování reklamních a/nebo inzertních materiálů, reklamní texty (vydávání, zveřejňování, oznámení, vyhlášení, publikování), obchodní průzkum a analýza trhu, marketing, organizace reklamních a obchodních předváděcích akcí výrobků a služeb, včetně obchodních výstav a jejich doprovodných akcí, distribuce zboží a tiskovin k reklamním účelům, obchodní a podnikatelský informační servis, odborné obchodní poradenství, obchodní konzultační a zprostředkovatelské služby v rámci služeb uvedených ve tř. 35, prezentace pro reklamní účely; (38) spoje, komunikace, provozování telekomunikační sítě, telekomunikační, mobilní a pevné telekomunikační, mobilní a radiokomunikační služby,

telekomunikační portálové služby, internetové portálové služby, mobilní telekomunikační síťové služby, služby mobilní telekomunikační sítě, telekomunikační služby, jmenovitě poskytování bezplatných služeb a služby směřování hovorů, výměna, přenos a šíření informací, dat a zpráv, služby veřejnosti spojené s provozováním mobilní radiotelefonní sítě, provoz veřejné mobilní telekomunikační a datové sítě, bezdrátové telekomunikační služby, jmenovitě bezdrátový přenos hlasu a dat, služby připojení k mezinárodní síti Internet, služby na Internetu zahrnuté v této třídě, zejména přístup k síti Internet, včetně vysokorychlostního a přenos hlasové služby přes internetový protokol, Internet a peer-to-peer komunikace, elektronický přenos dat a dokumentů přes počítačové terminály a služby instant messaging, osobní komunikační služby, pager služby, služby elektronické pošty, poskytování přístupu více uživatelům interaktivně ke globální komunikační síti, přenos a vysílání audio a video programování přes telefon, telekomunikační informace, shromažďování a přenos zpráv prostřednictvím telefonu a mobilního telefonu, přesměrování hovorů, služby záznamníku a elektronické pošty pro třetí osoby, služby udělování osobních čísel pro oblast komunikace, zabezpečení přístupu k Internetu a telekomunikační služby zaměřené na lokalizaci a sledování osob a objektů, sledování mobilních telefonů pomocí satelitních signálů, zjišťování polohy mobilních telefonů pomocí satelitních signálů, radiopaging, poskytování bezdrátového aplikačního protokolu (WAP), včetně služeb využívajících zabezpečeného komunikačního kanálu, poskytování informací vztahujících se k telekomunikačním a komunikačním přístrojům a nástrojům nebo k jejich identifikaci, přenos, doručování a příjem zvuku, dat a obrazu, zabezpečení přístupu k Internetu, jednotné zpracování zpráv, hlasová pošta, videokonference, video telefonní služby, služby přístupu ke všem druhům datových a informačních sítí a Internetu, služby elektronické pošty, služby textových a multimediálních zpráv, telekomunikační a komunikační databáze, jmenovitě umožnění spotřebitelům stahovat digitální obsah prostřednictvím sítě a serveru do osobní databáze, poskytování přístupu k telekomunikačním infrastrukturám jiným operátorům, poskytování a pronájem času přístupu k počítačovým databázím, počítačovým informačním zpravodajům, počítačovým sítím a interaktivním počítačovým komunikačním sítím, přes internet a počítačové sítě nebo počítačové databáze, vše v rámci této třídy, poskytování a provozování elektronických konferencí, diskusních skupin a chatů, Internet a video-konferenční služby, poskytování on-line komunikačních spojení, která převádějí uživatele webových stránek k dalším místním a globálním webovým stránkám, poskytování on-line fór pro přenos fotografických obrazů, poskytování on-line fór pro komunikaci na témata obecného zájmu, poradenské, informační a konzultační služby týkající se výše uvedených služeb tř. 38, informační a poradenské služby týkající se výše uvedených služeb tř. 38 poskytované on-line z nebo prostřednictvím počítačových databází nebo Internetu, informační a poradenské služby týkající se výše uvedených služeb tř. 38 poskytované prostřednictvím telekomunikačních sítí; (41) informace o možnostech vzdělání, výchovy, zábavy, sportovních a kulturních aktivit, vzdělávací informace, školicí činnost v oblasti telekomunikační a výpočetní techniky, tvorba elektronických časopisů, periodik a knih v elektronické podobě, vydavatelská a nakladatelská činnost, soutěžní činnost, výchova a vzdělávání, zábava, prezentace pro vzdělávací účely, semináře, sportovní, kulturní a společenské aktivity, interaktivní zábavní služby, služby elektronických her poskytované prostřednictvím jakýchkoli komunikačních sítí, zábavní služby poskytované prostřednictvím telekomunikačních sítí, informační služby vztahující se k výchově a vzdělávání, výcviku a školení, zábavě, sportu, kultuře a společenským událostem poskytované prostřednictvím telekomunikačních sítí, poskytování zpravodajských informací, informační, konzultační a poradenské služby týkající se výše uvedených služeb tř. 41, informační a poradenské služby týkající se výše uvedených služeb tř. 41 poskytované on-line z nebo prostřednictvím počítačových databází nebo Internetu, informační a poradenské služby týkající se výše uvedených služeb tř. 41 poskytované prostřednictvím telekomunikačních sítí; (42) vědecké a technologické služby a výzkum, pronájem počítačového software, poradenství v oblasti informační technologie, průmyslové analýzy a výzkum, návrh a vývoj počítačového hardwaru a softwaru, IT služby, analytické a inženýrské práce v oblasti telekomunikací, poradenská činnost v oblasti servisu výpočetní techniky, poradenství v oblasti počítačového hardware, zprostředkovatelská a obstaravatelská činnost v oblasti výpočetní techniky, hosting pro veškeré oblasti informačních technologií, včetně webových stránek v rámci Internetu, extranetu, intranetu, navrhování a vývoj počítačových systémů, analýzy počítačových systémů, konzultační služby v oblasti počítačového software, tvorba a správa webových stránek pro třetí osoby, webhosting, expertní technologické poradenství, pronájem přístrojů na zpracování dat a

počítačů, technické služby vztahující se k projektování, plánování a návrhu zařízení pro telekomunikace, výzkum v oblasti telekomunikačních technologií, monitoring síťových systémů v oblasti telekomunikací, technické podpůrné služby vztahující se k telekomunikacím a telekomunikačním přístrojům, informační a poradenské služby týkající se výše uvedených služeb tř. 42, informační a poradenské služby týkající se výše uvedených služeb tř. 42 poskytované on-line z nebo prostřednictvím počítačových databází nebo Internetu, informační a poradenské služby týkající se výše uvedených služeb tř. 42 poskytované prostřednictvím telekomunikačních sítí, konverze dat nebo dokumentů z fyzických nosičů na elektronické nosiče, konverze dat a počítačových programů (ne fyzická konverze).

- (730) **Vodafone Czech Republic a.s.**, Vinohradská 167, Praha 10, 10000, CZ
(740) GATODE Get Trademark & Design, v.o.s., Ing. Denisa Dudová, Norská 571/5, Praha 10 – Vršovice, 10100

- (210) **O-506521**
(220) 02.08.2013
(320) 02.08.2013
(511) 12
(540)

ECOSPORT

- (510) (12) motorová vozidla a jejich části spadající do této třídy.
(730) **Ford Motor Company**, One American Road, Dearborn 48126, MI, US
(740) Čermák a spol., Mgr. Lukáš Lorenc, advokát, Elišky Peškové 15/735, Praha 5, 15000

- (210) **O-506539**
(220) 05.08.2013
(320) 05.08.2013
(511) 35, 41, 43
(540)

Hrrr na ně! Husité na Vítkově

- (510) (35) propagační činnost, reklama, pomoc při řízení obchodní činnosti, obchodní administrativa, kancelářské práce; (41) výchova, vzdělávání, zábava, sportovní a kulturní aktivity; (43) služby zajišťující stravování a nápoje, dočasné ubytování.
(730) **Úřad městské části Praha 3, Odbor vnějších vztahů a komunikace**, Havlíčkovo nám. 700/9, Praha 3, 13085, CZ

- (210) **O-506547**
(220) 05.08.2013
(320) 05.08.2013
(511) 1, 6, 42
(540)

PIVOPLYN

- (510) (1) chemické výrobky určené pro průmysl a zemědělství, plyn a směs plynu pro použití v potravinářském průmyslu a zemědělství spadající do této třídy, směs stlačeného vzduchu nebo dusíku potravinářského a kyslíčniku uhlíčitého potravinářského; (6) tlakové kovové lahe a nádoby na stlačený plyn nebo zkapalněný vzduch; (42) inženýrské služby v oblasti výroby plynu a plynových směsí, vědecké a technologické služby a související výzkum a projektování, služby chemických analýz, odborné poradenství v oblasti výroby a aplikace plynu a směsí plynu v potravinářském oboru.
(730) **Hliza František**, U Rybníčku 204, Roudné, 37007, CZ
(740) PatentCentrum Sedláč & Partners s.r.o., Husova 5, České Budějovice, 37001

- (210) **O-506548**
(220) 05.08.2013
(320) 05.08.2013
(511) 1, 6, 42

(540)



(510) (1) chemické výrobky určené pro průmysl a zemědělství, plyn a směs plynu pro použití v potravinářském průmyslu a zemědělství spadající do této třídy, směs stlačeného vzduchu nebo dusíku potravinářského a kyslíčnicku uhlíčitého potravinářského; (6) tlakové kovové lahve a nádoby na stlačený plyn nebo zkapalněný vzduch; (42) inženýrské služby v oblasti výroby plynu a plynových směsí, vědecké a technologické služby a související výzkum a projektování, služby chemických analýz, odborné poradenství v oblasti výroby a aplikace plynu a směsi plynu v potravinářském oboru.

(730) **Hliza František**, U Rybníčku 204, Roudné, 37007, CZ

(740) PatentCentrum Sedlák & Partners s.r.o., Husova 5, České Budějovice, 37001

(210) **O-506563**

(220) 05.08.2013

(320) 05.08.2013

(511) 6, 12, 37

(540)

PORTÝR

(510) (6) velkokapacitní kovové kontejnery a nástavby vozidel; (12) přívěsy a návěsy dopravních prostředků, nosiče pro přepravu kontejnerů a nástaveb užívaných ve stavebnictví, zemědělství, silniční údržbě, v komunálních službách a dalších průmyslových odvětvích; (37) servis, opravy a údržba výrobků a zařízení uvedených ve tř. 6 a 12.

(730) **Ing. Josef Ťulpík - WTC**, Lázeňská 540, Bludov, 78961, CZ

(740) Ing. Petr Soukup, Videňská 8, Olomouc, 77200

(210) **O-506589**

(220) 06.08.2013

(320) 06.08.2013

(511) 3, 5

(540)

FORTESCIN

(510) (3) výrobky kosmetické a voňavkářské, kosmetické přípravky, zejména přípravky pro péči a pěstění pokožky, zvláště pak krémy, gely, mléka, tuky a oleje, toaletní přípravky, masážní krémy a emulze, regenerační krémy a regenerační pleťové a vlasové vody, masážní přípravky na svaly a klouby, pro odstranění únavy a na zlepšení kondice, nikoli pro lékařské účely; (5) farmaceutické přípravky, léčiva pro humánní medicínu, léčiva pro zvěrolékařské účely, doplňky výživové pro lékařské účely, dietetické látky a nápoje upravené pro lékařské účely, vitamínové, minerální a rostlinné přípravky pro lékařské účely, potraviny upravené pro lékařské účely, chemicko-farmaceutické přípravky, chemické výrobky pro lékařství, hygienické výrobky pro lékařské účely, přípravky s léčebnými účinky pro odstranění svalové a kloubní bolesti.

(730) **GREEN - SWAN PHARMACEUTICALS CR, a.s.**, Pod Višňovkou 27/1662, Praha 4 - Krč, 14200, CZ

(740) Rudolf Darník, Jupiterova 1186/10, Praha 10 - Uhřetěves, 10400

(210) **O-506590**

(220) 06.08.2013

(320) 06.08.2013

(511) 3, 5

(540)

DIAMANT FORTESCIN

(510) (3) výrobky kosmetické a voňavkářské, kosmetické přípravky, zejména přípravky pro péči a pěstění pokožky, zvláště pak krémy, gely, mléka, tuky a oleje, toaletní přípravky, masážní krémy a emulze, regenerační krémy a regenerační pleťové a vlasové vody, masážní přípravky na svaly a

klouby, pro odstranění únavy a na zlepšení kondice, nikoli pro lékařské účely; (5) farmaceutické přípravky, léčiva pro humánní medicínu, léčiva pro zvěrolékařské účely, doplňky výživové pro lékařské účely, dietetické látky a nápoje upravené pro lékařské účely, vitamínové, minerální a rostlinné přípravky pro lékařské účely, potraviny upravené pro lékařské účely, chemicko-farmaceutické přípravky, chemické výrobky pro lékařství, hygienické výrobky pro lékařské účely, přípravky s léčebnými účinky pro odstranění svalové a kloubní bolesti.

(730) **GREEN - SWAN PHARMACEUTICALS CR, a.s.**, Pod Višňovkou 27/1662, Praha 4 - Krč, 14200, CZ

(740) Rudolf Darník, Jupiterova 1186/10, Praha 10 - Uhřetěves, 10400

(210) **O-506591**

(220) 06.08.2013

(320) 06.08.2013

(511) 3, 5

(540)

GS Condro DIAMANT

(510) (3) výrobky kosmetické a voňavkářské, kosmetické přípravky, zejména přípravky pro péči a pěstění pokožky, zvláště pak krémy, gely, mléka, tuky a oleje, toaletní přípravky, masážní krémy a emulze, regenerační krémy a regenerační pleťové a vlasové vody, masážní přípravky na svaly a klouby, pro odstranění únavy a na zlepšení kondice, nikoli pro lékařské účely; (5) farmaceutické přípravky, léčiva pro humánní medicínu, léčiva pro zvěrolékařské účely, doplňky výživové pro lékařské účely, dietetické látky a nápoje upravené pro lékařské účely, vitamínové, minerální a rostlinné přípravky pro lékařské účely, potraviny upravené pro lékařské účely, chemicko-farmaceutické přípravky, chemické výrobky pro lékařství, hygienické výrobky pro lékařské účely, přípravky s léčebnými účinky pro odstranění svalové a kloubní bolesti.

(730) **GREEN - SWAN PHARMACEUTICALS CR, a.s.**, Pod Višňovkou 27/1662, Praha 4 - Krč, 14000, CZ

(740) Rudolf Darník, Jupiterova 1186/10, Praha 10 - Uhřetěves, 10400

(210) **O-506592**

(220) 06.08.2013

(320) 06.08.2013

(511) 3, 5

(540)

GS Condro DIAMANT: Diamant mezi kloubními přípravky

(510) (3) výrobky kosmetické a voňavkářské, kosmetické přípravky, zejména přípravky pro péči a pěstění pokožky, zvláště pak krémy, gely, mléka, tuky a oleje, toaletní přípravky, masážní krémy a emulze, regenerační krémy a regenerační pleťové a vlasové vody, masážní přípravky na svaly a klouby, pro odstranění únavy a na zlepšení kondice, nikoli pro lékařské účely; (5) farmaceutické přípravky, léčiva pro humánní medicínu, léčiva pro zvěrolékařské účely, doplňky výživové pro lékařské účely, dietetické látky a nápoje upravené pro lékařské účely, vitamínové, minerální a rostlinné přípravky pro lékařské účely, potraviny upravené pro lékařské účely, chemicko-farmaceutické přípravky, chemické výrobky pro lékařství, hygienické výrobky pro lékařské účely, přípravky s léčebnými účinky pro odstranění svalové a kloubní bolesti.

(730) **GREEN - SWAN PHARMACEUTICALS CR, a.s.**, Pod Višňovkou 27/1662, Praha 4 - Krč, 14200, CZ

(740) Rudolf Darník, Jupiterova 1186/10, Praha 10 - Uhřetěves, 10400

(210) **O-506593**

(220) 06.08.2013

(320) 06.08.2013

(511) 3, 5

(540)



(510) (3) výrobky kosmetické a voňavkářské, kosmetické přípravky, zejména přípravky pro péči a pěstění pokožky, zvláště pak krémy, gely, mléka, tuky a oleje, toaletní přípravky, masážní krémy a emulze, regenerační krémy a regenerační pleťové a vlasové vody, masážní přípravky na svaly a klouby, pro odstranění únavy a na zlepšení kondice, nikoli pro lékařské účely; (5) farmaceutické přípravky, léčiva pro humánní medicínu, léčiva pro zvěrolékařské účely, doplňky výživové pro lékařské účely, dietetické látky a nápoje upravené pro lékařské účely, vitamínové, minerální a rostlinné přípravky pro lékařské účely, potraviny upravené pro lékařské účely, chemicko-farmaceutické přípravky, chemické výrobky pro lékařství, hygienické výrobky pro lékařské účely, přípravky s léčebnými účinky pro odstranění svalové a kloubní bolesti.

(590) Barevná

(730) GREEN - SWAN PHARMACEUTICALS CR, a.s., Pod Višňovkou 27/1662, Praha 4 - Krč, 14200, CZ

(740) Rudolf Darník, Jupiterova 1186/10, Praha 10 - Uhřetěves, 10400

(210) O-506625

(220) 07.08.2013

(320) 07.08.2013

(511) 6, 11, 17, 19, 37, 42

(540)



(510) (6) kovové stavební materiály, kovové stavební materiály přenosné, kovové kabely a dráty neelektrické, kovové trubky, kovové výrobky, které nejsou uvedeny v jiných třídách, střešní konstrukce kovové, střechy (kovové), kovové komíny, lešení kovové, lana kovová, obkladové desky a dlaždice kovové, dveře kovové, dveře kovové odolné proti ohni, dveřní rámy kovové, okenní kování kovové, okenní rámy kovové, okna kovová, kovové okenní stavěče, kovové mříže, haly kovové montované, závěsy kovové, kovové závěsné systémy pro stropní podhledy, panely kovové, kovové stavební dílce, kovové lišty pro stavbu stropů a zdi; (11) přístroje a zařízení pro topení, kamna všeho druhu, krby, komínové roury, kouřovody; (17) materiály těsnící, ucpávací a izolační, hydroizolační hmoty a materiály, izolační hmoty, barvy, laky, oleje, nátěry, omítky, papír, tkaniny, obklady, plsti, pásy, vata na utěsnění vše pro účely izolace, prostředky a materiály pro izolaci tepelnou, protihlukovou, hydroizolace, kovové izolační fólie, látky na izolaci proti vlhkosti staveb, materiály na izolaci kabelů, minerální vlna jako izolační materiál, izolační papír, skleněná vata jako izolační materiál, izolační materiály zabraňující salání, tkaniny ze skelných vláken na izolaci, chemické směsi k izolačním účelům, polotovary z plastických hmot, kaučuk, gutaperča, guma, azbest, slída a výrobky z těchto materiálů spadající do této třídy, plastické hmoty a polotovary z plastických hmot (polyuretan, polypropylen, polyester, polyamid, zejména ve tvaru fólie, desek a tyčí, nitě a vlákna z umělé hmoty, kromě vláken k textilním účelům, polystyren, polystyren pěnový, polystyrénové desky k izolačním účelům, pěnové materiály na bázi gumy

a plastických hmot, materiály k těsnění, ucpávání a izolaci, břidlice azbestová, celulóza jako polotovar, hydroizolační asfaltové pásy; (19) stavební materiály nekovové, přenosné konstrukce nekovové, nekovové střešní krytiny a střešní tašky, břidlice a břidlicové tabulky jako střešní krytina, šindele, krokve střešní, lemování střech nekovové, komíny nekovové, plastové vložky do komínů, obklady vinylové, nekovové obklady zdi, ohnivzdorné cementové ochranné vrstvy, podpěry nekovové, přenosné konstrukce nekovové, lepenka dehtová a dehet pro stavby, okenice nekovové, nekovové rámy na okna, omítky, plst pro stavební účely, římsy nekovové, žlaby okapní nekovové, překlady nekovové, desky vláknité, dřevo stavební, dřevěné obklady, dřevo polozpracované, zejména trámy, prkna, latě, panely, desky, dýhy ze dřeva, dřevěné obložení, nekovové parapetní desky, stavební sklo, cementové výrobky, desky z cementu, panely stavební nekovové, sádra, malta, suché maltové směsi, cement, cihly, tvárnice, nekovové stropy, sádrokartónové desky, beton, stavební prvky z betonu, asfalt, výrobky z asfaltu pro stavebnictví, dehet pro stavebnictví, dehtová lepenka, nátěrové hmoty pro stavebnictví, ohnivzdorné ochranné vrstvy, omítky, nekovové okna a dveře; (37) stavebnictví, provádění a údržba staveb, opravy a rekonstrukce staveb, rekonstrukce a opravy střech, půdní vestavby, izolace staveb, odstraňování staveb, služby spadající do oblasti stavebnictví, kominické služby, čištění komínů; (42) odborné poradenství a konzultace v projekci staveb, projektová činnost, projektování pozemkových úprav, projektování inženýrských sítí, projektová a inženýrská činnost ve stavebnictví, inženýrská činnost spojená s vyřízením stavebního povolení a povolení k záboru veřejného prostranství, projekty energeticky úsporných staveb, konstruktérské práce v oblasti stavebnictví, vypracovávání projektů a technických posudků v oblasti stavebnictví a energetiky, revize komínů, měření spalin.

(730) Koloničný Michael, Těrlicko 286, Těrlicko, 73542, CZ

(740) Ing. Pavel Nádvořník s.r.o., Sokola Tůmy 1099/1, Ostrava-Mariánské Hory, 70900

(210) O-506666

(220) 09.08.2013

(320) 09.08.2013

(511) 9, 16, 35, 41, 42, 44, 45

(540)



(510) (9) nosiče dat magnetické, záznamové disky, kompaktní disky, DVD a ostatní digitální záznamové nosiče, nosiče zvukových nahrávek, nosiče zvukových záznamů; (16) fotografie, učební a vyučovací pomůcky s výjimkou přístrojů, časopis (neperiodický), knížky, brožury, letáky; (35) propagační činnost, reklama a marketing, aktualizování a pronájem reklamních materiálů, psaní reklamních textů, rozšíření reklamních materiálů, vydávání reklamních materiálů a propagačních materiálů, propagační činnost v oblasti zdravotní péče, prevence nemocí a zdravotní osvěty, vyhledávání sponzorů, zaslání reklamních materiálů, vydávání reklamních publikací a plakátů; (41) výchova, vzdělávání, pořádání a vedení vzdělávacích akcí pro odbornou i laickou veřejnost v oblasti zdravotní péče a prevence nemocí, osvětová činnost (vzdělávání), organizování a vedení kongresů, elektronické publikování, poskytování informací o výchově a vzdělání, školení, vyučování, organizační vedení kongresů, nahrávání zvukových a obrazově zvukových nosičů záznamu, vydávání učebních materiálů; (42) tvorba software; (44) lékařské služby, lékařské poradenství, lékařské analýzy, zdravotní a ošetrovatelská péče, poradenství v oblasti zdravotní péče, prevence nemocí a zdravotní osvěty (lékařské služby), osvětová činnost (poskytování lékařských informací); (45) hlídání dětí.

(590) Barevná

(730) Krajská nemocnice Liberec a.s., Husova 10, Liberec, Staré město, 46303, CZ

(540)

(210) **O-506670**

(220) 09.08.2013

(320) 09.08.2013

(511) 29, 30, 40

(540)

Kabátova Měchurka

(510) (29) jedlé tuky a oleje všeho druhu, máslo, oříšky zpracované, mák zpracovaný, vejce, mléko a mléčné výrobky, maso, ryby, drůbež a zvěřina, masové vřtačky, výrobky z olejin, luštěniny zpracované konzervované, bylinky zahradní sušené i konzervované, želé, džemy a marmelády, ovoce a zelenina konzervované, sušené a zavařené, kandované ovoce, hotová jídla z masa, zeleniny, ovoce a jiných potravin v rámci této třídy, ovocné, ořechové a tvarohové náplně do potravin, bramborové vločky, sójové boby konzervované jako potrava, sójové mléko a jogurt; (30) káva, čaj, čokoláda, kakao, cukr, kávové náhražky, mouka a přípravky z obilnin, výrobky z mouky, chléb všeho druhu, pekařské výrobky všeho druhu, jemné pečivo a výrobky z listového těsta, plněné i bez náplně, krémové náplně do dortů, moučníků a cukrovinek, sladké polevy, trvanlivé pečivo, slané pečivo, chlebičky, koláče, suchary, cukroví a cukrářské výrobky, dorty a zákusky, cukrářské polotovary, cukrářská těsta, droždí, kypřicí prášky, sušenky, cukrovinky, zmrzlina, pizzy, těstoviny, rýže, ovesné a kukuřičné vločky, ocet, sůl, koření, med, sníídaňové cereálie obsahující vlákninu, sójová mouka; (40) pekárenská, lahůdkářská a cukrárenská výroba.

(730) **Kabát Tomáš**, Nad Zavážkou 1184/5, Praha 4, 14300, CZ

(740) Ing. Michal Jupa, patentový zástupce, Na Baních 1385, Praha 5 - Zbraslav, 15600

SUPERFAST AUCTION

(510) (7) zemědělské stroje, příslušenství zemědělských strojů, trávnické žací stroje a žací adaptéry (součásti strojů), pluh, vyorávací radlice, kultivátory (stroje), zemědělské brány, secí stroje, obraceče a shrnovače mulčovače (stroje), sběrače listů a posečené trávy (stroje), zametací kartáče (silniční stroje), rozmetadla hnojiv a sypače (stroje), drtiče zahradního odpadu, stroje pro postřik rostlin, shrnovací radlice, sněhové frézy, včetně náhradních dílů pro uvedené výrobky, vše v rámci této třídy; (12) vozidla, dopravní prostředky pozemní, automobily nové, ojeté, součásti a náhradní díly motorových vozidel spadající do této třídy, nástavby vozidel, nákladní i obytné přívěsy, tahače, návěsy, nápravy a podvozky motorových dopravních prostředků, vozíky spadající do této třídy, motory pro pozemní vozidla, převodovky a spojky pro pozemní vozidla; (35) propagační činnost, reklama a inzerce všemi druhy médií, výstavní akce reklamního a obchodního charakteru, zprostředkování a pořádání aukcí a dražeb, veřejné aukce, internetové aukce a zprostředkování obchodu s dopravními prostředky, zemědělskou technikou a příslušenstvím, elektronický obchod - prodej dopravních prostředků, zemědělské techniky, náhradních dílů a příslušenství přes Internet, autobazary, zprostředkovatelská činnost v oblasti obchodu s použitým zbožím s výrobky ve tř. 7 a 12 (bazary).

(590) Barevná

(730) **SUPERFAST s.r.o.**, Sokolská 1605/66, Praha 2, 12000, CZ

(740) Ing. Radmila Baumová, nám. Republiky 75/2, Žďár nad Sázavou, 59101

(210) **O-506740**

(220) 13.08.2013

(320) 13.08.2013

(511) 10

(540)



(510) (10) kojenecké potřeby spadající do této třídy, dětské dudlíky (šidítka), dětské lahve, dudlíky na dětské lahve, uzávěrky kojeneckých lahví, pomůcky pro kojení, kroužky na prořezávání zubů, odsávačky mateřského mléka.

(590) Barevná

(730) **P.K.Solvent, s.r.o.**, K Žižkovu 9/640, Praha 9 - Libeň, 19000, CZ

(740) Rudolf Darník, Jupiterova 1186/10, Praha 114 - Uhřetěves, 10400

(210) **O-506748**

(220) 13.08.2013

(320) 13.08.2013

(511) 7, 12, 35

(210) **O-506747**

(220) 13.08.2013

(320) 13.08.2013

(511) 7, 12, 35

(540)



(510) (7) zemědělské stroje, příslušenství zemědělských strojů, trávnickové žací stroje a žací adaptéry (součásti strojů), pluhy, vyorávací radlice, kultivátory (stroje), zemědělské brány, secí stroje, obrabeče a shrnovače mulčovače (stroje), sběrače listů a posečené trávy (stroje), zametací kartáče (silniční stroje), rozmetadla hnojiv a sypače (stroje), drtiče zahradního odpadu, stroje pro postřik rostlin, shrnovací radlice, sněhové frézy, včetně náhradních dílů pro uvedené výrobky, vše v rámci této třídy; (12) vozidla, dopravní prostředky pozemní, automobily nové, ojeté, součásti a náhradní díly motorových vozidel spadající do této třídy, nástavby vozidel, nákladní i obytné přívěsy, tahače, návěsy, nápravy a podvozky motorových dopravních prostředků, vozíky spadající do této třídy, motory pro pozemní vozidla, převodovky a spojky pro pozemní vozidla; (35) propagační činnost, reklama a inzercie všemi druhy médií, výstavní akce reklamního a obchodního charakteru, zprostředkování a pořádání aukcí a dražeb, veřejné aukce, internetové aukce a zprostředkování obchodu s dopravními prostředky, zemědělskou technikou a příslušenstvím, elektronický obchod - prodej dopravních prostředků, zemědělské techniky, náhradních dílů a příslušenství přes Internet, autobazary, zprostředkovatelská činnost v oblasti obchodu s použitým zbožím s výrobky ve tř. 7 a 12 (bazary).

(590) Barevná

(730) **SUPERFAST s.r.o.**, Sokolská 1605/66, Praha 2, 12000, CZ

(740) Ing. Radmila Baumová, nám. Republiky 75/2, Žďár nad Sázavou, 59101

(210) **O-506749**

(220) 13.08.2013

(320) 13.08.2013

(511) 19, 20, 37, 40, 45

(540)

KAMENICTVÍ KŮRKA

(510) (19) stavební materiál nekovový, kámen přírodní a umělý, koupelňové, krbové a kuchyňské desky z přírodního nebo umělého kamene, nekovové obklady, dlažby a okapové žlaby, nekovové schodiště, kamenické výrobky, náhrobní desky z kamene a kameny, nekovové pamětní tabule, sochy z kamene, betonu a mramoru, umělecká díla z kamene, betonu a mramoru, busty z kamene, betonu a mramoru, figurky (sošky) z kamene, betonu a mramoru, nekovové příslušenství k hrobům spadající do této třídy; (20) urny pohřební; (37) stavební činnost, výstavba, rekonstrukce a modernizace objektů, obkladačské a kamenické práce, opravy, rekonstrukce, montáž, repase a renovace v oblasti kamenictví, restaurování pískovce, soch a reliéfů; (40) zpracování kamene přírodního i umělého, řezání, broušení a leštění přírodního a umělého kamene, kamenické práce, rytecké a sochařské práce na zakázku; (45) provozování krematorií a hřbitovů, vypravování pohřbů, pohřební služby, zprostředkovatelská činnost v oblasti pohřebnictví, hřbitovní služby, hrobnictví, udržování hrobů.

(590) Barevná

(730) **Kůrka Ladislav**, 28. října 312, Pardubice, Nemošice, 53003, CZ

(740) Ing. Radmila Baumová, nám. Republiky 75/2, Žďár nad Sázavou, 59101

(210) **O-506956**

(220) 21.08.2013

(320) 21.08.2013

(511) 1, 5, 31

(540)



moje zahrádka

(510) (1) hnojiva rostlinného nebo živočišného původu, hnojiva-stimulátor růstu rostlin, substráty (bezzeminové rostlinné), zemina pro pěstování, chemické přípravky pro zkvalitnění půdy, půda - humus, přípravky pro hnojení, ledek, kompost, rašelina, mořidla na ochranu semen, vzácné zeminy, chemické přípravky pro zkvalitnění půdy; (5) přípravky na ochranu rostlin, zejména insekticidy, fungicidy, herbicidy, pesticidy, chemické přípravky proti mšicím, chemické přípravky na hubení hmyzu, akaricidy, přípravky pro sterilizaci půdy, přípravky proti parazitům, chemické přípravky na hubení škodlivých zvířat, potkanů, myši, krys a škůdců; (31) osiva, travní směsi, kůra mulčovací, chovatelské, pěstitelské produkty, krmiva, kultura houbová na výsev, rostlinná semena, slaměný mulč (materiál na pokrytí povrchu půdy).

(730) **AGRO CS a.s.**, Říkov 265, Česká Skalice, 55203, CZ

(740) Václav Müller, patentový zástupce, Filipova 2016, Praha 4, 14800

(210) **O-506957**

(220) 21.08.2013

(320) 21.08.2013

(511) 7, 8, 11

(540)

BALLETTO

(510) (7) stroje, nástroje a nářadí s pohonem a zahradní a zemědělská technika zařazená v této třídě; (8) stroje, nářadí a nástroje s ručním pohonem, zahradní a zemědělská technika bez pohonu zařazená v této třídě, nože; (11) zařízení pro osvětlení, topení, výrobu páry, pro vaření, zařízení chladič, zařízení pro sušení, ventilaci a klimatizaci, sanitární technika a hygienická zařízení, výrobky sanitární techniky, příslušenství pro rozvod vody, vodovodní baterie a vybavení koupelen jako vany, koupací vany, sprchové vaničky, sprchové kouty a sprchové boxy, záchodové mísy, splachovače, umývadla, bidety, vanové zástěny, hydromasážní vany, hydromasážní systémy.

(730) **Madal Bal Holding AG**, Chriesistrasse 1, Weggis, 6153, CH

(740) Ing. Zdeněk Kučera, Dlouhá 207 (P.O.BOX 92), Slušovice, 76315

(210) **O-506958**

(220) 21.08.2013

(320) 21.08.2013

(511) 7, 8, 11

(540)

FRESHHH

(510) (7) stroje, nástroje a nářadí s pohonem a zahradní a zemědělská technika zařazená v této třídě; (8) stroje, nářadí a nástroje s ručním pohonem, zahradní a zemědělská technika bez pohonu zařazená v této třídě, nože; (11) zařízení pro osvětlení, topení, výrobu páry, pro vaření, zařízení chladič, zařízení pro sušení, ventilaci a klimatizaci, sanitární technika a hygienická zařízení, výrobky sanitární techniky, příslušenství pro rozvod vody, vodovodní baterie a vybavení koupelen jako vany, koupací vany, sprchové vaničky, sprchové kouty a sprchové boxy, záchodové mísy, splachovače, umývadla, bidety, vanové zástěny, hydromasážní vany, hydromasážní systémy.

(730) **MADAL BAL HOLDING AG**, Chriesistrasse 1, Weggis, 6153, CH

(740) Ing. Zdeněk Kučera, Dlouhá 207 (P.O.BOX 92), Slušovice, 76315

(210) **O-506962**

(220) 21.08.2013

(320) 21.08.2013

(511) 9, 35, 41, 42

(540)



(510) (9) software, aplikační SW, elektronické databáze a registry, výpočetní technika; (35) reklama a propagace, marketing s výrobky uvedenými ve tř. 9, poradenství v oblasti účetnictví, v oblasti personalistiky, v oblasti nákupu a odbytu zboží a služeb, sběr a počítačové zpracování dat; (41) školení, vydávání publikací, uživatelských příruček a dokumentace k SW; (42) analýzy, zpracování studií, koncepce detailních řešení, odborné posudky informačních systémů a SW, pravidelné prohlídky systémů, konzultace, optimalizace, nastavení systémů a kontrola zabezpečení dat, návrh, vývoj a implementace SW, poradenská služba v oblasti informatiky, pronájem HW a SW.

(590) Barevná

(730) **MARBES CONSULTING s.r.o.**, Brojova 2113/16, Plzeň, 32600, CZ

(740) PROPATENT, Ing. Vlasta Sedláčková, Ke Kateřinkám 1393, Praha 4, 14900

(210) **O-506998**

(220) 23.08.2013

(320) 23.08.2013

(511) 5

(540)

CARNIBOOSTER

(510) (5) potravinové doplňky léčebné i neléčebné, vitamínové přípravky, stimulační přípravky vyrobené z vitamínů, minerálů a/nebo stopových prvků pro sportovce (neléčebné) pro zvýšení výkonnosti a urychlení regenerace, posílení imunity organismu a zlepšení zdraví v tuhém i tekutém stavu ve formě práškových směsí, kapek, sirupů, gelů, past, tablet, šumivých tablet, pastilek, dražé, tobolek, kapslí, bonbónů, želé, prášků.

(730) **NUTREND D.S., a.s.**, Chválkovice 604, Olomouc, 77900, CZ

(740) Ing. Petr Soukup, Vídeňská 8, Olomouc, 77200

(210) **O-506999**

(220) 23.08.2013

(320) 23.08.2013

(511) 5

(540)

CARNISHOOT

(510) (5) potravinové doplňky léčebné i neléčebné, vitamínové přípravky, stimulační přípravky vyrobené z vitamínů, minerálů a/nebo stopových prvků pro sportovce (neléčebné) pro zvýšení výkonnosti a urychlení regenerace, posílení imunity organismu a zlepšení zdraví v tuhém i tekutém stavu ve formě práškových směsí, kapek, sirupů, gelů, past, tablet, šumivých tablet, pastilek, dražé, tobolek, kapslí, bonbónů, želé, prášků.

(730) **NUTREND D.S., a.s.**, Chválkovice 604, Olomouc, 77900, CZ

(740) Ing. Petr Soukup, Vídeňská 8, Olomouc, 77200

(210) **O-507146**

(220) 29.08.2013

(320) 29.08.2013

(511) 9, 35, 40, 41, 42

(540)



(510) (9) data, databáze a jiné informační produkty spadající do této třídy, zvukové a obrazové záznamy na magnetických, elektronických a optických nosičích, související jazykový software, data, databáze a informační produkty v elektronických, datových, informačních a telekomunikačních sítích a související software, databázové produkty v elektronické podobě, nosiče dat či záznamů nahrané i nenahrané, nosiče dat pro jazykový software a slovníky, software ve spojení s překladatelskou a lokalizační činností, tlumočením a dabingem; (35) organizování obchodních a propagačních akcí, obchodní, reklamní, organizační a stenografické služby spojené s užitím cizích jazyků, kancelářské a sekretářské služby, zpracování textů, kopírování nebo rozmnožování dokumentů, obchodní zprostředkování služeb uvedených ve třídě 35; (40) předtiskové zpracování dokumentů včetně sazby a tisku; (41) vzdělávací služby v překladatelské a tlumočnické oblasti, organizování kongresů, konferencí, sympozií, školení, přednášek, kurzů, tiskových konferencí, výstavních akcí ke kulturním a vzdělávacím účelům, zábavných a kulturních aktivit s užitím cizích jazyků, zajišťování a organizace profesního vzdělávání tlumočnicků a překladatelů, výuka jazyků, jazykově-organizační, překladatelské, lokalizační a tlumočnické služby včetně tlumočení s výjezdem do zahraničí, dabing, revize překladů, konsektivní, simultánní, doprovodné tlumočení, simultánní tlumočení šeptem (šušotáž), tlumočení po telefonu, pronájem tlumočnického vybavení a tlumočnické techniky, služby soudních tlumočnicků, poskytování soudních překladů a notářsky ověřených překladů, poradenské služby spojené s užitím jazyků, překladatelské služby; (42) vytváření, údržba a pronájem počítačových programů (software) spojených s překladatelskou činností a tlumočením, služby v oblasti grafické úpravy dokumentů, obrázků a textů, vývoj a tvorba jazykového software a slovníků, lokalizace software programů a aplikací, webových prezentací, návodů a příruček.

(590) Barevná

(730) **LEXMAN, s.r.o.**, Škultétyho 1, Bratislava 83103, SK

(210) **O-507147**

(220) 29.08.2013

(320) 29.08.2013

(511) 9, 35, 40, 41, 42

(540)



(510) (9) data, databáze a jiné informační produkty spadající do této třídy, zvukové a obrazové záznamy na magnetických, elektronických a optických nosičích, související jazykový software, data, databáze a informační produkty v elektronických, datových, informačních a telekomunikačních sítích a související software, databázové produkty v elektronické podobě, nosiče dat či záznamů nahrané i nenahrané, nosiče dat pro jazykový software a slovníky, software ve spojení s překladatelskou a lokalizační činností, tlumočením a dabingem; (35) organizování obchodních a propagačních akcí, obchodní, reklamní, organizační a stenografické služby spojené s užitím cizích jazyků,

kancelářské a sekretářské služby, zpracování textů, kopírování nebo rozmnožování dokumentů, obchodní zprostředkování služeb uvedených ve třídě 35; (40) předtiskové zpracování dokumentů včetně sazby a tisku; (41) vzdělávací služby v překladatelské a tlumočnické oblasti, organizování kongresů, konferencí, symposií, školení, přednášek, kurzů, tiskových konferencí, výstavních akcí ke kulturním a vzdělávacím účelům, zábavných a kulturních aktivit s užitím cizích jazyků, zajišťování a organizace profesního vzdělávání tlumočnicků a překladatelů, výuka jazyků, jazykově-organizační, překladatelské, lokalizační a tlumočnické služby včetně tlumočení s výjezdem do zahraničí, dabing, revize překladů, konsektivní, simultánní, doprovodné tlumočení, simultánní tlumočení šepem (šušotáž), tlumočení po telefonu, pronájem tlumočnického vybavení a tlumočnické techniky, služby soudních tlumočnicků, poskytování soudních překladů a notářsky ověřených překladů, poradenské služby spojené s užitím jazyků, překladatelské služby; (42) vytváření, údržba a pronájem počítačových programů (software) spojených s překladatelskou činností a tlumočením, služby v oblasti grafické úpravy dokumentů, obrázků a textů, vývoj a tvorba jazykového software a slovníků, lokalizace software programů a aplikací, webových prezentací, návodů a příruček.

(590) Barevná

(730) **LEXMAN, s.r.o.**, Škultétyho 1, Bratislava 83103, SK

(210) **O-507148**

(220) 29.08.2013

(320) 29.08.2013

(511) 9, 35, 40, 41, 42

(540)

Tvůj partner ve světě jazyků

(510) (9) data, databáze a jiné informační produkty spadající do této třídy, zvukové a obrazové záznamy na magnetických, elektronických a optických nosičích, související jazykový software, data, databáze a informační produkty v elektronických, datových, informačních a telekomunikačních sítích a související software, databázové produkty v elektronické podobě, nosiče dat či záznamů nahrané i nenahrané, nosiče dat pro jazykový software a slovníky, software ve spojení s překladatelskou a lokalizační činností, tlumočením a dabingem; (35) organizování obchodních a propagačních akcí, obchodní, reklamní, organizační a stenografické služby spojené s užitím cizích jazyků, kancelářské a sekretářské služby, zpracování textů, kopírování nebo rozmnožování dokumentů, obchodní zprostředkování služeb uvedených ve třídě 35; (40) předtiskové zpracování dokumentů včetně sazby a tisku; (41) vzdělávací služby v překladatelské a tlumočnické oblasti, organizování kongresů, konferencí, symposií, školení, přednášek, kurzů, tiskových konferencí, výstavních akcí ke kulturním a vzdělávacím účelům, zábavných a kulturních aktivit s užitím cizích jazyků, zajišťování a organizace profesního vzdělávání tlumočnicků a překladatelů, výuka jazyků, jazykově-organizační, překladatelské, lokalizační a tlumočnické služby včetně tlumočení s výjezdem do zahraničí, dabing, revize překladů, konsektivní, simultánní, doprovodné tlumočení, simultánní tlumočení šepem (šušotáž), tlumočení po telefonu, pronájem tlumočnického vybavení a tlumočnické techniky, služby soudních tlumočnicků, poskytování soudních překladů a notářsky ověřených překladů, poradenské služby spojené s užitím jazyků, překladatelské služby; (42) vytváření, údržba a pronájem počítačových programů (software) spojených s překladatelskou činností a tlumočením, služby v oblasti grafické úpravy dokumentů, obrázků a textů, vývoj a tvorba jazykového software a slovníků, lokalizace software programů a aplikací, webových prezentací, návodů a příruček.

(590) Barevná

(730) **LEXMAN, s.r.o.**, Škultétyho 1, Bratislava 83103, SK

(210) **O-507328**

(220) 06.09.2013

(320) 06.09.2013

(511) 25, 41, 43

(540)



(510) (25) oděvy, obuv, kloboučnické zboží; (41) výchova, vzdělávání, zábava, sportovní a kulturní aktivity; (43) služby zajišťující stravování a nápoje, dočasné ubytování.

(590) Barevná

(730) **INLINETALENT s.r.o.**, Chudenická 1059/30, Praha 10, 10200, CZ

(210) **O-507331**

(220) 06.09.2013

(320) 06.09.2013

(511) 1

(540)

KOLEKTON

(510) (1) chemické výrobky určené pro průmysl, zejména protizmrazovací prostředky do teplosměnných kapalin pro převod tepla nebo chladu.

(730) **AGRIMEX, spol. s r.o.**, Kojetice 160, 67523, CZ

(210) **O-507332**

(220) 06.09.2013

(320) 06.09.2013

(511) 25, 28

(540)

ACTIVE X

(510) (25) sportovní dresy, sportovní textil, hokejové dresy, fotbalové dresy; (28) sportovní vybavení, hokejové vybavení, fotbalové vybavení, chrániče, hokejky, puky.

(730) **Šampion a.s.**, Na Šedivě 743/5, Praha 8, 18000, CZ

(210) **O-507333**

(220) 06.09.2013

(320) 06.09.2013

(511) 43

(540)

Pension U Komárků

(510) (43) ubytování a stravování v pensionu.

(730) **Komárek Jiří Ing.**, Okružní 157, Špindlerův Mlýn, 54351, CZ

(210) **O-507456**

(220) 10.09.2013

(320) 10.09.2013

(511) 35, 38, 41
(540)



(510) (35) prodej reklamního času inzerentům, prezentace her a soutěží pro veřejnost, poskytování informací komerčního nebo reklamního charakteru, multimediálních informací komerčního charakteru, komerční využití Internetu v oblastech komerčních internetových médií a vyhledávacích služeb, on-line inzerce, organizační zabezpečování televizního vysílání, zprostředkování v obchodních vztazích, merchandising, marketing, reklamní, inzertní a propagační činnost prostřednictvím jakéhokoliv média, prostřednictvím telefonní sítě nebo datové sítě nebo informační sítě nebo elektronické sítě nebo komunikační sítě nebo počítačové sítě; (38) televizní vysílání, rozšiřování televizního vysílání, digitální vysílání, přenosy zpráv, přenos zpráv a obrazových informací pomocí počítače, přenášení vysílání pomocí satelitních družic, šíření audiovizuálních děl, technické a organizační zabezpečení televizního vysílání, šíření informací, audio nebo audiovizuálních děl prostřednictvím informační nebo datové nebo elektronické nebo komunikační nebo telekomunikační nebo počítačové sítě, zejména Internetu, informační služby na Internetu související s televizním vysíláním; (41) nakladatelství a vydavatelství, ediční činnost, publikační činnost, nahrávání nosičů zvukových nebo obrazově zvukových, půjčování nahraných zvukových a zvukově obrazových záznamů, tvorba audiovizuálních děl, zpravodajství, publicistika, televizní zpravodajství, obrazové zpravodajství, televizní produkce, filmová produkce, tvorba programů, tvorba a výroba televizních a audiovizuálních programů, agenturní činnost v oblasti kultury, zprostředkování v oblasti kultury, výchovy, zábavy a sportu, výchovná, vzdělávací, soutěžní a zábavní činnost, zábavní nebo kulturní nebo vzdělávací představení, organizace společenských a kulturních akcí, organizace, provozování a provádění her a soutěží i veřejných, výstavní činnost v oblasti kultury nebo zábavy nebo výchovy nebo vzdělávání, poskytování on-line elektronických publikací a děl (bez možnosti stažení), poskytování služeb výchovných, vzdělávacích, soutěžních, kulturních a zábavních prostřednictvím Internetu a jiných sítí, pronájem a půjčování audiopřístrojů, videopřístrojů, videorekordérů, videokamer, fotoaparátů, promítaček, rozhlasových a televizních přijímačů, filmů, kulturních a vzdělávacích potřeb a přístrojů.

(730) **FTV Prima, spol. s r.o.**, Na Žertvách 24/132, Praha 8 - Libeň, 18000, CZ

(210) **O-507457**
(220) 10.09.2013
(320) 10.09.2013
(511) 35, 38, 41
(540)

Odpolední zprávy Prima

(510) (35) prodej reklamního času inzerentům, prezentace her a soutěží pro veřejnost, poskytování informací komerčního nebo reklamního charakteru, multimediálních informací komerčního charakteru, komerční využití Internetu v oblastech komerčních internetových médií a vyhledávacích

služeb, on-line inzerce, organizační zabezpečování televizního vysílání, zprostředkování v obchodních vztazích, merchandising, marketing, reklamní, inzertní a propagační činnost prostřednictvím jakéhokoliv média, prostřednictvím telefonní sítě nebo datové sítě nebo informační sítě nebo elektronické sítě nebo komunikační sítě nebo počítačové sítě; (38) televizní vysílání, rozšiřování televizního vysílání, digitální vysílání, přenosy zpráv, přenos zpráv a obrazových informací pomocí počítače, přenášení vysílání pomocí satelitních družic, šíření audiovizuálních děl, technické a organizační zabezpečení televizního vysílání, šíření informací, audio nebo audiovizuálních děl prostřednictvím informační nebo datové nebo elektronické nebo komunikační nebo telekomunikační nebo počítačové sítě, zejména Internetu, informační služby na Internetu související s televizním vysíláním; (41) nakladatelství a vydavatelství, ediční činnost, publikační činnost, nahrávání nosičů zvukových nebo obrazově zvukových, půjčování nahraných zvukových a zvukově obrazových záznamů, tvorba audiovizuálních děl, zpravodajství, publicistika, televizní zpravodajství, obrazové zpravodajství, televizní produkce, filmová produkce, tvorba programů, tvorba a výroba televizních a audiovizuálních programů, agenturní činnost v oblasti kultury, zprostředkování v oblasti kultury, výchovy, zábavy a sportu, výchovná, vzdělávací, soutěžní a zábavní činnost, zábavní nebo kulturní nebo vzdělávací představení, organizace společenských a kulturních akcí, organizace, provozování a provádění her a soutěží i veřejných, výstavní činnost v oblasti kultury nebo zábavy nebo výchovy nebo vzdělávání, poskytování on-line elektronických publikací a děl (bez možnosti stažení), poskytování služeb výchovných, vzdělávacích, soutěžních, kulturních a zábavních prostřednictvím Internetu a jiných sítí, pronájem a půjčování audiopřístrojů, videopřístrojů, videorekordérů, videokamer, fotoaparátů, promítaček, rozhlasových a televizních přijímačů, filmů, kulturních a vzdělávacích potřeb a přístrojů.

(730) **FTV Prima, spol. s r.o.**, Na Žertvách 24/132, Praha 8 - Libeň, 18000, CZ

(210) **O-507458**
(220) 10.09.2013
(320) 10.09.2013
(511) 35, 38, 41
(540)

Sluší ti to!?

(510) (35) prodej reklamního času inzerentům, prezentace her a soutěží pro veřejnost, poskytování informací komerčního nebo reklamního charakteru, multimediálních informací komerčního charakteru, komerční využití Internetu v oblastech komerčních internetových médií a vyhledávacích služeb, on-line inzerce, organizační zabezpečování televizního vysílání, zprostředkování v obchodních vztazích, merchandising, marketing, reklamní, inzertní a propagační činnost prostřednictvím jakéhokoliv média, prostřednictvím telefonní sítě nebo datové sítě nebo informační sítě nebo elektronické sítě nebo komunikační sítě nebo počítačové sítě; (38) televizní vysílání, rozšiřování televizního vysílání, digitální vysílání, přenosy zpráv, přenos zpráv a obrazových informací pomocí počítače, přenášení vysílání pomocí satelitních družic, šíření audiovizuálních děl, technické a organizační zabezpečení televizního vysílání, šíření informací, audio nebo audiovizuálních děl prostřednictvím informační nebo datové nebo elektronické nebo komunikační nebo telekomunikační nebo počítačové sítě, zejména Internetu, informační služby na Internetu související s televizním vysíláním; (41) nakladatelství a vydavatelství, ediční činnost, publikační činnost, nahrávání nosičů zvukových nebo obrazově zvukových, půjčování nahraných zvukových a zvukově obrazových záznamů, tvorba audiovizuálních děl, zpravodajství, publicistika, televizní zpravodajství, obrazové zpravodajství, televizní produkce, filmová produkce, tvorba programů, tvorba a výroba televizních a audiovizuálních programů, agenturní činnost v oblasti kultury, zprostředkování v oblasti kultury, výchovy, zábavy a sportu, výchovná, vzdělávací, soutěžní a zábavní činnost, zábavní nebo kulturní nebo vzdělávací představení, organizace společenských a kulturních akcí, organizace, provozování a provádění her a soutěží i veřejných, výstavní činnost v oblasti kultury nebo zábavy nebo výchovy nebo vzdělávání, poskytování on-line elektronických publikací a děl (bez možnosti stažení), poskytování služeb výchovných, vzdělávacích, soutěžních, kulturních a zábavních prostřednictvím Internetu a jiných sítí, pronájem a půjčování audiopřístrojů, videopřístrojů, videorekordérů, videokamer, fotoaparátů, promítaček, rozhlasových a televizních přijímačů, filmů, kulturních a vzdělávacích potřeb a přístrojů.

(730) **FTV Prima, spol. s r.o.**, Na Žertvách 24/132, Praha 8 - Libeň, 18000, CZ

(210) **O-507459**
(220) 11.09.2013
(320) 11.09.2013
(511) 17, 19, 40
(540)



(510) (17) polotovary z plastických hmot ve fóliích, blocích, tyčích, trubkách, páscích a páscech ke zpracování, též z recyklovaného plastu, izolační fólie a lamináty z plastických hmot, materiály těsnící, tmely (těsnící prostředky), tmely na spárování, materiály ucpávací a izolační, ucpávky a izolace (tepelné, elektrické nebo zvukové), těsnění všeho druhu, spadající do této třídy, samolepicí fólie z plastických hmot (kromě tapet na stěny), kovové izolační fólie, svařovací polypropylenový drát, izolační nátěry, ohebné trubky nekovové, kaučuk, guma, azbest, asphalt, PVC, PE, slída a výrobky z těchto materiálů spadajících do této třídy, syntetické pryskyřice; (19) stavební materiály nekovové, výrobky z recyklovaného plastu, spadající do této třídy, jako krytina, zejména střešní, desky, tvárnice, výrobky z necementových materiálů pro stavebnictví v rámci této třídy, armatury pro stavebnictví nekovové, okapní žlaby na střechy nekovové, dveřní výplně nekovové, geotextilie, komínové kryty nekovové a komínové nástavce, nekovové komíny, střešní a nárožní krokve, nekovové krovy, nekovová krytina, nekovové obklady pro stavebnictví, stavební konstrukce nekovové, spadající do této třídy, zejména konstrukce světlíků, nekovová okna a rámy na ně, zejména plastová, též střešní, podlahy a stropy pro stavby, nekovová vrata, ohrady a ploty nekovové, pláště budov nekovové, dlaždice nekovové, břidlice na střechy, břidlice přírodní nebo umělé, břidlice krytina; (40) zpracování materiálů, zejména nekovových pro stavební účely, zpracování materiálů na polotovary, zejména recyklaci, nakládání s odpady, mimo odpady nebezpečné, a to jejich zpracováním, likvidací, spalováním a recyklací.

(730) **Urbaník Lukáš**, Družstevní 595, Vrbno pod Pradědem, 79326, CZ

(210) **O-507462**
(220) 11.09.2013
(320) 11.09.2013
(511) 20, 40
(540)

EUROBOX

(510) (20) nábytek, zrcadla, rámy, výrobky nejmenované v jiných třídách ze dřeva, korku, rákosu, vrbového proutí, z rohu, kostí, slonoviny, z kostic, želvoviny, jantaru, perleti, mořské pěny, náhražky všech těchto materiálů nebo náhražky z plastických hmot; (40) zpracování materiálů.

(730) **ALFA 3, s.r.o.**, K Blahobytu 1525, Pardubice, 53002, CZ

(210) **O-507463**
(220) 11.09.2013
(320) 11.09.2013
(511) 6, 20, 40
(540)

EUROPERFO

(510) (6) obecné kovy a jejich slitiny, kovové stavební materiály, kovové stavební materiály přenosné, kovové materiály pro železnice, kovové kabely a dráty neelektrické, kovové potřeby zámečnické a klempířské, kovové trubky, seřfý, kovové výrobky, které nejsou uvedeny v jiných třídách, rudy; (20) nábytek, zrcadla, rámy, výrobky nejmenované v jiných třídách ze dřeva, korku, rákosu, vrbového proutí, z rohu, kostí, slonoviny, z kostic, želvoviny, jantaru, perleti, mořské pěny, náhražky všech těchto materiálů nebo náhražky z plastických hmot; (40) zpracování materiálů.

(730) **ALFA 3, s.r.o.**, K Blahobytu 1525, Pardubice, 53002, CZ

(210) **O-507464**
(220) 11.09.2013
(320) 11.09.2013
(511) 35, 41, 42
(540)

twwworba

(510) (35) dodavatelské služby pro třetí osoby, překlad informací do počítačových databází, systemizace informací do počítačových databází, vydávání reklamních nebo náborových, propagačních a inzertních textů, reklama prostřednictvím všech druhů médií, vyhledávání dat v počítačových souborech; (41) pořádání a řízení přednášek, školení, seminářů a kurzů v oblasti počítačového softwaru a grafické designu; (42) aktualizace počítačových programů, dálkové sledování počítačových systémů, expertizy, grafický design, instalace počítačových programů, konzultace v oblasti počítačového softwaru, počítačové programování, počítačové analýzy, pronájem počítačového software, tvorba a správa webových stránek, tvorba počítačových systémů, tvorba počítačových programů, údržba počítačových programů.

(730) **Dvořák Pavel Ing.**, B. Václavka 1221/8, Šumperk, 78701, CZ

(210) **O-507565**
(220) 16.09.2013
(320) 16.09.2013
(511) 18, 25, 35
(540)



(510) (18) kůže a její imitace, zboží vyrobené z těchto materiálů nezahrnuté v jiných třídách, zvířecí kůže, usně, kufry a cestovní tašky, deštníky a slunečníky, vycházkové hole, biče, jezdecké postroje a sedla; (25) oděvy, obuv, kloboučnické zboží; (35) propagační činnost, reklama, pomoc při řízení obchodní činnosti, obchodní administrativa, kancelářské práce.

(590) Barevná
(730) **CEMOD - CZ s.r.o.**, Dělnická 390, Pardubice, 53236, CZ
(740) **KMVS, advokátní kancelář, s.r.o.**, Mgr. Sylva Zborovská, Hellichova 1, Praha 1, 11800

(210) **O-507624**
(220) 18.09.2013
(320) 18.09.2013
(511) 5, 10, 44
(540)



(510) (5) farmaceutické a veterinářské výrobky, hygienické výrobky pro léčebné účely, dietní potraviny a dietetické přípravky pro léčebné nebo veterinární účely, potraviny pro batolata, potravní doplňky pro lidskou potřebu a pro zvířata, náplastí, obvazový materiál, materiály pro plombování zubů a pro zubní otisky, dezinfekční přípravky, výrobky pro hubení škodlivých zvířat,

fungicidy, herbicidy; (10) ortopedické potřeby; (44) péče o hygienu a krásu osob a zvířat, lékařské poradenství.

(730) **Štola Petr Mgr.**, Hvízdalka 1, Louny, 44001, CZ

(210) **O-507630**

(220) 18.09.2013

(320) 18.09.2013

(511) 35

(540)

W&P-CB

(510) (35) reklama, obchodní reklama, pronájem reklamních ploch, reklamní agentury, služby v oblasti grafické úpravy pro reklamní účely, venkovní reklama.

(730) **W&P - CB s.r.o.**, Neplachova 2297/1, České Budějovice, 37004, CZ

(740) Mgr. Lukáš Hegner, advokát, Jiráskovo náměstí 816/4, Plzeň, 32600

(210) **O-507633**

(220) 18.09.2013

(320) 18.09.2013

(511) 29, 30, 31, 32, 33, 35, 43

(540)



(510) (29) potraviny živočišného původu, jakož i zelenina a jiné zahradní jedlé výrobky připravené pro konzervování a konzumaci; (30) potraviny rostlinného původu připravené pro konzumaci nebo konzervování, jakož i stimulanty pro zlepšení chutě potravin; (31) produkty země, které nebyly nijak upravovány pro konzumaci, živá zvířata a rostliny, jakož i krmiva pro zvířata; (32) nealkoholické nápoje, jakož piva; (33) alkoholické nápoje; (35) obchod s nápoji zahrnutými ve třídách 32 a 33; (43) služby zajišťující stravování a nápoje a dočasné ubytování.

(730) **Vinařství Mutěnice, s.r.o.**, Údolní 1174, Mutěnice, 69611, CZ

(740) RETROPATENT s.r.o., Mgr. Kamil Kolátor, Dolní nám. 679/5, Jablonec nad Nisou, 46601

(210) **O-507741**

(220) 20.09.2013

(320) 20.09.2013

(511) 35, 36, 39

(540)



(510) (35) administrativní činnost, průzkum trhu, reklamní a propagační činnost, vydávání propagačních a informačních materiálů, předvádění zboží, prezentace služeb, poradenství v oboru podnikání, zejména v oboru přepravy a logistiky, zprostředkování, uzavírání a realizace smluv o nákupu a prodeji zboží a využívání služeb, informace obchodního

charakteru, marketing, obchodní evidence zboží; (36) celní služby, zprostředkování pojištění (zejména přepravních a dopravních pojištění), finanční služby, finanční poradenství, správa nemovitostí; (39) zprostředkování služeb v oblasti dopravy, silniční doprava, letecká doprava, lodní doprava, železniční doprava, nákladní doprava, kurýrní služby, balení a skladování zboží a materiálů, nakládka a vykládka zboží a materiálů, provozování skladů, skladišť, skladových ploch a deponií, provozování parkovišť a garáží, zasilatelství - doručování zboží, dopravní dispečink, spedice, logistika (doprava, skladování), pronájem motorových vozidel, pronájem skladovacích kontejnerů, poskytování informací o přepravě, o dopravě a logistice, poradenství v záležitostech logistiky a dopravy, poskytování informací souvisejících se skladováním, vyřízení/provedení expedice, převzetí dat o zboží a zásilkách a vytvoření přepravních dokumentů (doprava).

(730) **BIOVA Co. s.r.o.**, tř. Svobody 49, Cheb, 35002, CZ

(740) ZEMAN - podkrušnohorská patentová a známková kancelář, Mgr. Dita Fialová, Hradní 301, Loket, 35733

(210) **O-507802**

(220) 24.09.2013

(320) 24.09.2013

(511) 41, 43

(540)

HOTEL U ZLATÉ LABUTĚ

(510) (41) kulturní a zábavní aktivity v rámci provozu hotelu; (43) ubytovací a restaurační služby.

(730) **Tržiště a.s.**, Tržiště 368/9, Praha 1, 11000, CZ

(210) **O-507803**

(220) 24.09.2013

(320) 24.09.2013

(511) 41, 43

(540)

HOTEL U BÍLÉ LABUTĚ

(510) (41) kulturní a zábavní aktivity v rámci provozu hotelu; (43) ubytovací a restaurační služby.

(730) **Tržiště a.s.**, Tržiště 368/9, Praha 1, 11000, CZ

(210) **O-507804**

(220) 24.09.2013

(320) 24.09.2013

(511) 41, 43

(540)

hotel CHAMARÉ

(510) (41) kulturní a zábavní aktivity v rámci provozu hotelu; (43) ubytovací a restaurační služby.

(730) **Tržiště a.s.**, Tržiště 368/9, Praha 1, 11000, CZ

(210) **O-507805**

(220) 24.09.2013

(320) 24.09.2013

(511) 41, 43

(540)

ART PALACE CHAMARÉ

(510) (41) kulturní a zábavní aktivity v rámci provozu hotelu; (43) ubytovací a restaurační služby.

(730) **Tržiště a.s.**, Tržiště 368/9, Praha 1, 11000, CZ

(210) **O-507806**

(220) 24.09.2013

(320) 24.09.2013

(511) 41, 43

(540)

ART PALACE HOTEL

(510) (41) kulturní a zábavní aktivity v rámci provozu hotelu; (43) ubytovací a restaurační služby.

(730) **Tržiště a.s.**, Tržiště 368/9, Praha 1, 11000, CZ

(210) **O-507911**

(220) 27.09.2013

(320) 27.09.2013
(511) 19, 35, 36, 37, 39, 42, 45
(540)



(510) (19) stavební materiály nekovové, včetně polozpracovaného žeziva, například na trámy, prkna, dřevěné panely, překližky, panely betonové, cihly, tvárnice a dlaždice, střešní krytina, jakož i střešní tašky, skleněné cihly, přírodní kámen, umělý kámen, cement, vápno, malta, jakož i suché maltové a omítkové směsi, sádra, šterk, drtě, antuka, kameninové a cementové roury, stavební materiál pro stavbu cest, zejména sportovních drah, asfalt, směla, živice, neohebné trubky nekovové pro stavebnictví, přenosné konstrukce nekovové, přenosné domy, stavební sklo, skleněné kostky a dlaždice; (35) inzertní, reklamní a propagační činnost, poskytování pomoci při provozu obchodu včetně zprostředkování obchodních a souvisejících obchodně personálních záležitostí, správa obchodních zájmů třetích osob, vypracování statistických přehledů, poradenství v oblasti organizace a ekonomiky podnikání, provádění aukcí a dražeb, marketing, průzkum a analýzy trhů, pronájem kancelářských strojů a zařízení, distribuce zboží k reklamním účelům, rozmnožování dokumentů, obstaravatelská, zprostředkovatelská a poradenská činnost v souvisejících uvedených oborech, spadajících do tř. 35; (36) pojišťovnictví a peněžnictví, finanční služby, zejména poskytování ručení, výkonů věřitelských práv, leasingové služby finanční, financování obdoby a pojištění úvěrových rizik - faktoring, úvěrování zbožových nákupů, zprostředkování finančních operací, směnárství, investiční činnost, poradenství v oblasti úvěrové politiky, zprostředkovávání úvěrů, šetření ve finančních a pojistných záležitostech, daňové odhady (služby), oceňování a odhady (daňové), finanční služby, finanční poradenství, finanční informace, informace o pojištění, kapitálové investice, finanční konzultační služby, likvidace podniků, úschova cenných věcí včetně úschovy cenných papírů, správa pozemků, budov a bytů, bytových i nebytových prostor, zprostředkovávání obchodů s nemovitostmi a hypotékami, zprostředkování hypoték, správa majetku, nákup, prodej a pronájem pozemků, budov a bytů, bytových i nebytových prostor, správa nemovitostí, obstaravatelská, zprostředkovatelská a poradenská činnost v souvisejících uvedených oborech, spadajících do tř. 36; (37) stavebnictví, opravy, instalační služby, vedení a realizace průmyslových, bytových a občanských staveb včetně souvisejících zemních prací, příslušejících strojírenských výrobních provozů a strojně technologických zařízení (služby stavebnictví), řízení staveb technologických celků, technický dozor pro montáže technologických celků, jakož i montážní, servisní a opravárenská činnost v souvisejících uvedených oborech, stavební činnost v oblasti památkové obnovy historických objektů, stolařské práce (opravy), truhlářské práce (opravy), sklenářské práce (opravy), zámečnické práce spadající do této třídy, údržba nemovitostí, úklidové služby a údržba exteriérů, montážní, servisní a opravárenská činnost v oboru dopravní techniky, instalace bezpečnostních systémů, autoalarmů, bezpečnostních kódových označení, autorádií, magnetofonů, cd přehrávačů, radiotelefonů, tažných zařízení, skel a autodoplňků, posuvných střeš, klimatizace, karosářské a lakýrnícké služby, provoz čerpacích stanic, provozování opravní motorových vozidel, pneuservisu a myček vozidel, obstaravatelská, zprostředkovatelská a poradenská činnost v souvisejících uvedených oborech, spadajících do tř. 37; (39) doprava, přepravování a skladování zboží, zprostředkování dopravy, pronájem dopravních prostředků, pronájem vozidel, garáží, parkovišť a skladů, odtahování dopravních prostředků při poruchách, obstaravatelská, zprostředkovatelská a poradenská činnost v souvisejících uvedených oborech, spadajících do tř. 39; (42) projektová, konstrukční a inženýrská činnost v investiční výstavbě v oblasti stavebnictví, strojírenství a elektrotechniky, jakož i v oblasti strojů a zařízení pro zpracování druhotných surovin a pro ekologická zařízení a stavby, poradenské služby v této oblasti, projektová, konstrukční a inženýrská činnost v oblasti návrhů a grafických služeb všeho druhu, poradenské služby v této oblasti, inženýrsko-technická činnost v oblasti tvorby hardware a software,

technické poradenství a vypracování posudků, spadající do této třídy, pronájem hardware, pronájem software, pronájem strojů a zařízení, spadající do této třídy, pronájem zařízení pro zpracování dat, zprostředkování projektové činnosti, tvorba internetových databázových systémů a internetových aplikací, tvorba multimediálních aplikací, vytváření a modelování 3D animací, interaktivních a grafických programů, konzultace, poradenství a projektování v oblasti výpočetní techniky, služby poskytované prostřednictvím výpočetní techniky, tvorba multimediálních dokumentů, prezentací, aplikací, katalogů apod., tvorba www prezentací a služby v oblasti WWW serverů, pronájem webových serverů, přenos dat nebo dokumentů z fyzických nosičů na nosiče elektronické, nefyzický převod (konverze) dat a počítačových programů, počítačové animace a vizualizace, tvorba programových projektů, tvorba elektronických portálů, tvorba informačních databází, tvorba internetových domén, služby v oblasti zeměměřičství, vývoj, zavádění a správa počítačových informačních a vzdělávacích systémů v oblasti bezpečnosti a ochrany zdraví při práci a v oblasti požární ochrany, obstaravatelská, zprostředkovatelská a poradenská činnost v souvisejících uvedených oborech, spadajících do tř. 42; (45) bezpečnostní služby k ochraně majetku a osob, ostraha majetku a osob, včetně ostrahy dálkové, VIP ochrana a osobní strážci, služby detektivní kanceláře, činnost a služby v oblasti bezpečnosti a ochrany zdraví při práci, činnost a služby v oblasti požární ochrany, obstaravatelská, zprostředkovatelská a poradenská činnost v souvisejících uvedených oborech, spadajících do tř. 45.

(730) STABIN a.s., Průmyslová 738/8f, Vyškov, 68201, CZ
(740) Ing. Jiří Dohnal, Nedbalova 29, Brno, 62300

(210) O-507912
(220) 27.09.2013
(320) 27.09.2013
(511) 19, 35, 36, 37, 39, 42, 45
(540)

STABIN

(510) (19) stavební materiály nekovové, včetně polozpracovaného žeziva, například na trámy, prkna, dřevěné panely, překližky, panely betonové, cihly, tvárnice a dlaždice, střešní krytina, jakož i střešní tašky, skleněné cihly, přírodní kámen, umělý kámen, cement, vápno, malta, jakož i suché maltové a omítkové směsi, sádra, šterk, drtě, antuka, kameninové a cementové roury, stavební materiál pro stavbu cest, zejména sportovních drah, asfalt, směla, živice, neohebné trubky nekovové pro stavebnictví, přenosné konstrukce nekovové, přenosné domy, stavební sklo, skleněné kostky a dlaždice; (35) inzertní, reklamní a propagační činnost, poskytování pomoci při provozu obchodu včetně zprostředkování obchodních a souvisejících obchodně personálních záležitostí, správa obchodních zájmů třetích osob, vypracování statistických přehledů, poradenství v oblasti organizace a ekonomiky podnikání, provádění aukcí a dražeb, marketing, průzkum a analýzy trhů, pronájem kancelářských strojů a zařízení, distribuce zboží k reklamním účelům, rozmnožování dokumentů, obstaravatelská, zprostředkovatelská a poradenská činnost v souvisejících uvedených oborech, spadajících do tř. 35; (36) pojišťovnictví a peněžnictví, finanční služby, zejména poskytování ručení, výkonů věřitelských práv, leasingové služby finanční, financování obdoby a pojištění úvěrových rizik - faktoring, úvěrování zbožových nákupů, zprostředkování finančních operací, směnárství, investiční činnost, poradenství v oblasti úvěrové politiky, zprostředkovávání úvěrů, šetření ve finančních a pojistných záležitostech, daňové odhady (služby), oceňování a odhady (daňové), finanční služby, finanční poradenství, finanční informace, informace o pojištění, kapitálové investice, finanční konzultační služby, likvidace podniků, úschova cenných věcí včetně úschovy cenných papírů, správa pozemků, budov a bytů, bytových i nebytových prostor, zprostředkovávání obchodů s nemovitostmi a hypotékami, zprostředkování hypoték, správa majetku, nákup, prodej a pronájem pozemků, budov a bytů, bytových i nebytových prostor, správa nemovitostí, obstaravatelská, zprostředkovatelská a poradenská činnost v souvisejících uvedených oborech, spadajících do tř. 36; (37) stavebnictví, opravy, instalační služby, vedení a realizace průmyslových, bytových a občanských staveb včetně souvisejících zemních prací, příslušejících strojírenských výrobních provozů a strojně technologických zařízení (služby stavebnictví), řízení staveb technologických celků, technický dozor pro montáže technologických celků, jakož i montážní, servisní a opravárenská činnost v souvisejících uvedených oborech, stavební činnost v oblasti památkové obnovy historických objektů, stolařské práce (opravy), truhlářské práce (opravy), sklenářské práce (opravy), zámečnické práce spadající do této třídy, údržba nemovitostí, úklidové služby a údržba exteriérů, montážní, servisní a opravárenská činnost v

oboru dopravní techniky, instalace bezpečnostních systémů, autoalarmů, bezpečnostních kódových označení, autorádií, magnetofonů, cd přehrávačů, radiotelefonů, tažných zařízení, skel a autodoplňků, posuvných střeš, klimatizace, karosářské a lakýrnické služby, provoz čerpacích stanic, provozování opravy motorových vozidel, pneuservisu a myček vozidel, obstaravatelská, zprostředkovatelská a poradenská činnost v souvisejících uvedených oborech, spadajících do tř. 37; (39) doprava, přepravování a skladování zboží, zprostředkování dopravy, pronájem dopravních prostředků, pronájem vozidel, garáží, parkovišť a skladů, odtahování dopravních prostředků při poruchách, obstaravatelská, zprostředkovatelská a poradenská činnost v souvisejících uvedených oborech, spadajících do tř. 39; (42) projektová, konstrukční a inženýrská činnost v investiční výstavbě v oblasti stavebnictví, strojírenství a elektrotechniky, jakož i v oblasti strojů a zařízení pro zpracování druhotných surovin a pro ekologická zařízení a stavby, poradenské služby v této oblasti, projektová, konstrukční a inženýrská činnost v oblasti návrhů a grafických služeb všeho druhu, poradenské služby v této oblasti, inženýrsko-technická činnost v oblasti tvorby hardware a software, technické poradenství a vypracování posudků, spadající do této třídy, pronájem hardware, pronájem software, pronájem strojů a zařízení, spadající do této třídy, pronájem zařízení pro zpracování dat, zprostředkování projektové činnosti, tvorba internetových databázových systémů a internetových aplikací, tvorba multimediálních aplikací, vytváření a modelování 3D animací, interaktivních a grafických programů, konzultace, poradenství a projektování v oblasti výpočetní techniky, služby poskytované prostřednictvím výpočetní techniky, tvorba multimediálních dokumentů, prezentací, aplikací, katalogů apod., tvorba www prezentací a služby v oblasti WWW serverů, pronájem webových serverů, přenos dat nebo dokumentů z fyzických nosičů na nosiče elektronické, nefyzický převod (konverze) dat a počítačových programů, počítačové animace a vizualizace, tvorba programových projektů, tvorba elektronických portálů, tvorba informačních databází, tvorba internetových domén, služby v oblasti zeměměřičství, vývoj, zavádění a správa počítačových informačních a vzdělávacích systémů v oblasti bezpečnosti a ochrany zdraví při práci a v oblasti požární ochrany, obstaravatelská, zprostředkovatelská a poradenská činnost v souvisejících uvedených oborech, spadajících do tř. 42; (45) bezpečnostní služby k ochraně majetku a osob, ostraha majetku a osob, včetně ostrahy dálkové, VIP ochrana a osobní strážci, služby detektivní kanceláře, činnost a služby v oblasti bezpečnosti a ochrany zdraví při práci, činnost a služby v oblasti požární ochrany, obstaravatelská, zprostředkovatelská a poradenská činnost v souvisejících uvedených oborech, spadajících do tř. 45.

(730) **STABIN a.s.**, Průmyslová 738/8f, Vyškov, 68201, CZ
(740) Ing. Jiří Dohnal, Nedbalova 29, Brno, 62300

(210) **O-508074**
(220) 04.10.2013
(320) 04.10.2013
(511) 32, 33, 43
(540)



(510) (32) pivo, lehká piva i ležáky, minerální vody, šumivé a jiné nealkoholické nápoje, nealkoholické sirupy a jiné přípravky k přípravě nápojů, nealkoholické ovocné šťávy a nápoje z ovocných šťáv; (33) alkoholické nápoje (s výjimkou pív), vína, lihoviny, likéry, lihové nápoje, trestí a výtažky alkoholické, obsahující byliny; (43) hostinské, restaurační, hotelové a jiné služby pro hosty včetně rezervace ubytování, pořádání gastronomických akcí v rámci této třídy, služby kavárny, služby cukrárny, služby rychlého občerstvení, stánkového občerstvení, příprava jídel a nápojů pro spotřebu, služby prodeje pokrmů přes ulici (take-away), provozování kempů, služby obstarávání stravování, obstarávání

občerstvení pro specializační doškolovací kurzy, symposia a konference, poradenská a konzultační činnost v oblasti hotelového průmyslu, obstaravatelská, zprostředkovatelská a poradenská činnost v souvisejících uvedených oborech, spadajících do tř. 43.

(730) **Binder Pavel Ing.**, Boženy Němcové 667, Rosice, 66501, CZ
(740) Ing. Jiří Dohnal, Nedbalova 29, Brno, 62300

(210) **O-508076**
(220) 04.10.2013
(320) 04.10.2013
(511) 20, 35, 42
(540)



(510) (20) nábytek všeho druhu v rámci této třídy - zejména zrcadla, rámy, postele, matrace, molitanové postelové desky, postelové lamely a lamelové rošty, noční stolky a stoly, komody, skříně, nástěnné rampy a police, úložné boxy pod postele, polštáře, podušky a podhlavníky; (35) reklama, propagace a inzerce prostřednictvím všech druhů médií, zejména prostřednictvím sítě Internet, marketing, zprostředkovatelská činnost v oblasti obchodu, velkoobchod, maloobchod, export - import, provozování internetového obchodu (e-shopu) - vše s výrobky uvedenými ve třídě 20 a s následujícími výrobky: potahy na matrace a postele, matracové chrániče, potahy postelové, potahy polštářů a dek, napodobeniny polštářů, příkrývky, přehozy, peřiny, deky, ložní prádlo a povlečení, prostěradla, ručníky, osušky, utěrky; (42) architektonické a inženýrské služby, návrhy a design - vše v oblasti interiérů a nábytku všeho druhu uvedeného ve třídě 20 a ve vztahu ke službám uvedeným ve třídě 35.

(730) **Postelia s.r.o.**, Radlická 2368/106, Praha 5, 15000, CZ
(740) Ing. Michal Jupa, patentový zástupce, Na Baních 1385, Praha 5 - Zbraslav, 15600

(210) **O-508077**
(220) 04.10.2013
(320) 04.10.2013
(511) 20, 35, 42
(540)



(510) (20) nábytek všeho druhu v rámci této třídy - zejména zrcadla, rámy, postele, matrace, molitanové postelové desky, postelové lamely a lamelové rošty, noční stolky a stoly, komody, skříně, nástěnné rampy a police, úložné boxy pod postele, polštáře, podušky a podhlavníky; (35) reklama, propagace a inzerce prostřednictvím všech druhů médií, zejména prostřednictvím sítě Internet, marketing, zprostředkovatelská činnost v oblasti obchodu, velkoobchod, maloobchod, export - import, provozování internetového obchodu (e-shopu) - vše s výrobky uvedenými ve třídě 20 a s následujícími výrobky: potahy na matrace a postele, matracové chrániče, potahy postelové, potahy polštářů a dek, napodobeniny polštářů,

přikrývky, přehozy, peřiny, deky, ložní prádlo a povlečení, prostěradla, ručníky, osušky, utěrky; (42) architektonické a inženýrské služby, návrhy a design - vše v oblasti interiérů a nábytku všeho druhu uvedeného ve třídě 20 a ve vztahu ke službám uvedeným ve třídě 35.

(730) **Postelia s.r.o.**, Radlická 2368/106, Praha 5, 15000, CZ

(740) Ing. Michal Jupa, patentový zástupce, Na Baních 1385, Praha 5 - Zbraslav, 15600

(210) **O-508107**

(220) 07.10.2013

(320) 07.10.2013

(511) 16, 35, 39, 41

(540)

CzechRepublic
Land of Stories

(510) (16) atlasy, brožury, časopisy (periodika), papírnické výrobky - desky, obaly, fotografie, katalogy, knihy, knížky (brožované), lístky, manuály, příručky, mapy, mapy (zeměpisné), papír, periodika, tiskoviny statistického charakteru, plakáty, pohlednice, potřeby na psaní, poutače z papíru nebo lepenky, prospekty, publikace, samolepky, tabule reklamní z papíru nebo lepenky, tiskoviny; (35) propagační činnost, reklama, reklamní, inzertní, propagační a marketingová činnost, on-line inzertní činnost, vydávání a rozšiřování reklamních materiálů a textů na všech dostupných nosičích, vydávání reklamních brožur a katalogů, umístování reklamních nálepek na zboží, venkovní reklama na billboardech, reklamní inzerce v tisku, v rozhlasových a televizních spotech, v síti Internet, aktualizování reklamních materiálů; (39) doprava - informace, organizování cest, zejména zařizování studijních a poznávacích cest pro odbornou veřejnost a média; (41) vzdělávací, konzultační a školicí činnost, účast a organizace odborných veletrhů (doma i v zahraničí) - v rámci této třídy, workshopů, pořádání kongresů a seminářů v oblasti kultury, vzdělávání a zábavy, zejména pro odbornou veřejnost a média, informace o možnostech rekreace, informace o možnostech zábavy, rozptýlení, informace o možnostech vzdělání a výchovy, předprodej vstupenek a rezervační služby pro oblast kultury, vzdělávání a sportovních akcí.

(590) Barevná

(730) **Česká centrála cestovního ruchu - Czech Tourism**, Vinohradská 46, Praha 2, 12041, CZ

(740) Čermák a spol., JUDr. Karel Čermák, Elišky Peškové 15/735, Praha 5, 15000

(210) **O-508119**

(220) 07.10.2013

(320) 07.10.2013

(511) 5

(540)

pm

PLASTFORM

(510) (5) farmaceutické a veterinářské výrobky.

(730) **Plastform Brno, s.r.o.**, Cejl 76, Brno, 60200, CZ

(210) **O-508121**

(220) 07.10.2013

(320) 07.10.2013

(511) 6, 20, 21

(540)

MINIMA

(510) (6) dveřní a okenní kování, jako kliky, dveřní kliky, okenní kliky, kliky polohové, rozety, bezpečnostní rozety, dveřní zarážky, držadla, dveřní uzávěry, bezpečnostní štítky, štítky, okenní klíčky, zástrčky okenní, okenní zarážky, okenní uzávěry, koule, madla a mušle, bezpečnostní řetězy, dveřní závory, protipožární kování, dveřní zámky, zámkové vložky, klíče, kování na nábytek, domovní čísla a identifikační štítky, kování na posuvné dveře, vše zařazené ve třídě 6; (20) kování na dveře a okna nekovové, nekovové kování na posuvné dveře, identifikační štítky nekovové; (21) kliky na dveře porcelánové.

(730) **Material & Technology s.r.o.**, Chlístovská 3, Nové Město nad Metují - Spy, 54901, CZ

(740) Ing. Milan Škoda, Nahořanská 308, Nové Město nad Metují, 54901

(210) **O-508123**

(220) 07.10.2013

(320) 07.10.2013

(511) 16, 32, 35

(540)



(510) (16) etikety, polepy papírové, ceníky, letáky, skládačky, papírové bannery, faktury, dodací listy, vizitky; (32) nealkoholické nápoje, ovocné šťávy, sirupy, jablečný mošt, hroznový mošt (nekvašený), mixované ovocné nebo zeleninové nápoje, přípravky na výrobu nápojů, ovocné výtažky (nealkoholické), příchutě na výrobu nápojů, stolní vody; (35) nabízení zboží ze třídy 32 - nealkoholické nápoje, ovocné šťávy, sirupy, jablečný mošt, hroznový mošt (nekvašený), mixované ovocné nebo zeleninové nápoje, přípravky na výrobu nápojů, ovocné výtažky (nealkoholické), příchutě na výrobu nápojů, stolní vody, na Internetu, reklama, propagace, rozšiřování reklamních materiálů zákazníkům (letáky, prospekty, tisky, vzorky), zaslání reklamních materiálů zákazníkům, rozšiřování inzertních materiálů, vydávání, zveřejňování, oznámení, vyhlášení, publikování reklamních textů, rozhlasová reklama, rozšiřování vzorků zboží, řízení (poradenské služby obchodní nebo podnikatelské), poskytování obchodních nebo podnikatelských informací.

(590) Barevná

(730) **Vodička Richard**, J. Wericha 1746/3, Bruntál, 79201, CZ

(740) Jiří Effmert, Družstevní 1424/12 C, Říčany, 25201

(210) **O-508124**

(220) 07.10.2013

(320) 07.10.2013

(511) 2, 17, 19

(540)

vitocolormix

(510) (2) pigmentové pasty a koncentráty, antikorozní základní barvy na kov, emaily speciálně na kov, emaily univerzální na kov i dřevo, barvy na střešní krytinu, barvy fasádní, barvy pro stavební účely v rámci této třídy, jednvrstvé barvy na kov, laky do vlhka, laky na dřevo, laky pro vnitřní použití, laky venkovní, lazury, mořidla, malířské barvy, barvy na beton a minerální podklady, barvy na asfalt, napouštědla a penetrace v rámci této třídy, nátěrové hmoty na dřevo pro průmyslové použití a nátěrové hmoty na kov pro průmyslové použití, nátěrové systémy pro těžkou korozi, plastové směsi (barvy), prostředky na ošetřování dřeva, tepelně odolné barvy, základní barvy na dřevo, ředidla a technické kapaliny, vše v rámci této třídy; (17) tmely; (19) nátěrové a stavební

hmoty pro stavebnictví, penetrační hmoty pro stavebnictví, maltovinová pojiva, nástřikové omítkové hmoty, lité podlahy a stěrky, asfaltové nátěry, stavební nástřikové hmoty na bázi organických pojiv a organických plnidel.

(730) **VITON s.r.o.**, tř. ČSA 609/II, Veselí nad Lužnicí, 39182, CZ

(210) **O-508126**
(220) 08.10.2013
(320) 08.10.2013
(511) 9, 11, 14, 16, 21
(540)



(510) (9) telefonní sluchátka, pouzdra na mobilní telefony, brýle sluneční; (11) lustry, lampová stínidla, svítidla (cylindry); (14) šperky, spony do kravat, klenoty, jehlice do kravat, pouzdra na hodiny, přívěšky (šperky), štras (sklo bižuterní k napodobení drahých kamenů), bižuterie, drahokamy, sklo bižuterní, ambroid, brože a amulety (šperky), diamanty, figurky z drahých kovů, zlato, stříbro, vzácné kovy a jejich slitiny a výrobky z těchto látek, knoflíky manžetové, hodiny, hodinky, řetízky k hodinkám, pásky k náramkovým hodinkám, hodinky náramkové, klíčenky (bižuterie), medailony (šperky), náhrdelníky, náramky (šperky), náušnice, ozdoby (šperky), ozdoby ze stříbra, perly (klenoty), prsteny, řetízky (šperky), skříňky na šperky, pouzdra na šperky; (16) psací potřeby, psací soupravy, psací pera, pouzdra na psací potřeby, pouzdra na pera; (21) sklo křišťálové, sklo malované, sklenice na pití, karafy.

(730) **MARSANO s.r.o.**, Volutova 2521/18, Praha 5, 15800, CZ

(210) **O-508128**
(220) 08.10.2013
(320) 08.10.2013
(511) 25
(540)

BABY OLÉ

(510) (25) body (spodní prádlo), bryndáčky (ne z papíru), bundy sportovní, čepice, kabátky krátké, kabáty (svrchní), kalhoty, kombinézy, konfekce, kostýmy (maškarní), kostýmy obleky, kravaty, kšilty (čepice), legíny, legíny (kalhoty), oblečení, oděv svrchní, oděvy (potítka pro), oděvy nepromokavé, peleríny, pláště, pláštěnky, plavky, prádlo (spodní), přezůvky přes boty, pytle na oděvy, pyžama, rukavice, rukavice bez prstu, saka, sukně, svetry, bundy sportovní, šály, šály na krk, šátky kolem krku, šátky, šatové sukně, šaty dámské, tílka, košilky, tílka nátehlíky, trička, uniformy, vesty, výbavička pro novorozence, zástěry, živůtky (krátké kabátky).

(730) **Petkovič Aleksandar**, Ocelářská 1, Praha 9, 19000, CZ

Petkovič Krstínka, Ocelářská 1, Praha 9, 19000, CZ

(740) Petkovič Aleksandar, Ocelářská 1, Praha 9, 19000

(210) **O-508129**
(220) 08.10.2013
(320) 08.10.2013
(511) 3, 5, 31, 35, 44

(540)



(510) (3) kosmetika, parfumerie, čistící prostředky, zejména čistící a kosmetické prostředky pro zvířata; (5) farmaceutické a veterinární výrobky, léčebné a podpůrné doplňky krmiv pro zvířata, antibiotické přípravky pro veterinární účely, hygienické výrobky pro léčebné účely v rámci této třídy, dietní potraviny a dietetické přípravky pro léčebné nebo veterinární účely, potravní výživové doplňky pro zvířata, náplasti, obvazový materiál, repelenty pro psy, přípravky proti parazitům, přípravky pro hubení škůdců, dezinfekční přípravky pro hygienické účely, antibakteriální dezinfekční přípravky, obojky pro zvířata protiparazitické; (31) výrobky zemědělské, zahradnické a lesní produkty spadající do této třídy, krmivo pro zvířata, neléčebné přísady do krmiv, nápoje pro domácí zvířata; (35) maloobchodní, velkoobchodní a elektronický prodej chovatelských potřeb, veterinárních potřeb, léčiv, krmiv pro zvířata, zvířat, kosmetických a hygienických výrobků, organizování a pořádání prodejních a reklamních akcí; (44) veterinární služby, péče o hygienu a krásu zvířat, pronájem veterinárních, zdravotních a ošetrovatelských potřeb, upravování zvířat, péče o čistotu zvířat chovaných v domácnosti, poskytování informací a poradenství v uvedených službách.

(590) Barevná

(730) **FARMACIA CARE s.r.o.**, Mišovická 458/3, Praha 5 - Zličín, 15521, CZ

(740) Ing. Iva Zezulová, Planinka 316/4, Brno, 62100

(210) **O-508258**
(220) 14.10.2013
(320) 14.10.2013
(511) 35, 39, 42
(540)



(510) (35) činnost podnikatelských, obchodních, organizačních a ekonomických poradců, reklama, propagace a inzercie prostřednictvím všech druhů médií, zejména prostřednictvím sítě Internet, marketing, činnost účetních poradců, zprostředkovatelské a poradenské služby v oblasti obchodu a ekonomiky, průzkum a analýza trhu, zprostředkovatelská činnost v oblasti obchodu, velkoobchod, maloobchod, export - import, provozování internetového obchodu (e-shopu) - vše s následujícími výrobky: obecné kovy a jejich slitiny, stavební kovové materiály, kovové výrobky zámečnické a klempířské, kovové výrobky - zejména kovový spojovací materiál, kovové konstrukce, kovové čepy, plechy, desky, hřebíky, kovářiny, svorníky, šrouby, nýty, matice, podložky, krytky, hmoždinky, vruty, svorky, spony, tesařské kování, kovové kabely a dráty, kovové potřeby zámečnické a klempířské, sejfy, přístroje pro topení jako například kotle, hořáky, topení a záložní zdroje k topení, solární kolektory a solární systémy, solární termické a fotovoltaické systémy, tepelná a oběhová čerpadla, tepelné akumulátory, tepelné výměníky a rekuperace tepla, horkovzdušné kolektory, alternativní zdroje tepelné a světelné energie, krby a krbové vložky, přístroje chladící, sušící, ventilační a klimatizační,

přístroje pro rozvod vody a sanitární zařízení jako například kapalínové nádrže, bojler, přístroje pro osvětlení všeho druhu, stavební materiály nekovové všeho druhu včetně polozpracovaného žeziva, překližky, stavební panely a dílce včetně otvorů a průchodů pro instalace, keramické nebo kameninové součásti stavebních dílců a panelů, přenosné domy, součásti, polotovary a hotové stavební dílce a panely ze dřeva, z plastických hmot, prkna, trámy, dřevěné panely, stavební nosníky nekovové, stavební konstrukce nekovové, desky, stavební deskové materiály, palubky, sendvičové stavební panely, stěnové panely, střechy a střešní krytiny všeho druhu nekovové, krovy, okna, dveře a schodiště nekovové, obklady, dlažby, fasádní profily nekovové, omítkové a fasádní materiály, přírodní omítky, podlahy a podlahové krytiny stavebního charakteru, komíny nekovové, sochy a plastiky z kamene, betonu a mramoru, kámen, nábytek všeho druhu a jeho části všeho druhu včetně nábytku kovového, kempinkového, zahradního, kancelářského, koupelnového a kuchyňského, skříně, vestavěné skříně, knihovny, stoly, stolky, stojany, židle, postele, matrace, zrcadla a rámy, výrobky ze dřeva, korku, rákosu a výrobky z plastických hmot, přístroje a nástroje elektrické a elektronické, fotografické, filmové, optické, přístroje pro převod, záznam a reprodukci zvuku nebo obrazu, magnetické a elektronické nosiče zvukových a obrazových záznamů, počítače a jejich příslušenství, počítačové stroje, elektrické kabely, drobné domácí elektrické spotřebiče, barvy, laky, nátěry, lepidla, mořidla, nářadí a nástroje s ručním pohonem, přístroje, sečné zbraně, střelné zbraně, hodiny a chronometrické přístroje, vozidla a dopravní prostředky pozemní, vzdušné a vodní, motory, elektromotory, spojky, převodovky, náhradní díly k motorovým vozidlům, pneumatiky, náčiní a nádobí pro domácnost z keramiky, výrobky pro domácnost ze skla, porcelánu, majoliky a keramiky, obrazy, vázy, dózy, bytové doplňky, koberce, podlahové krytiny, rohože, tapety, hry, hračky, sportovní potřeby; (39) provozování cestovní kanceláře v rámci této třídy, poradenská a konzultační činnost v cestovním ruchu, doprava, zprostředkování a průvodcovská činnost v cestovním ruchu, obstarávání, rezervace a prodej jízdenek, letenek a lodních lístků, činnost touroperatora, silniční motorová doprava národní i mezinárodní, osobní i nákladní, doprava železniční, vodní a letecká, dopravní logistika a spedice, pronajímání dopravních prostředků, taxislužba, odtahování dopravních prostředků, zprostředkovatelská činnost v oblasti pronájmu garáží, skladovacích prostor a ploch, parkovacích a odstavných ploch, stěhování, skladování, balení, nakládání a vykládání zboží, doprava a skladování odpadů, doručovací a kurýrní služby, zasilatelství, služby řidičů, záchranné služby, zprostředkovatelská, konzultační, obstaratelská a poradenská činnost v uvedených oblastech; (42) inženýrská, vývojová, výzkumná, projektová, designerská, architektonická a návrhářská činnost v oblasti stavebnictví, exteriérů a interiéru budov, staveb a dopravních prostředků a výrobků uvedených ve třídě 35, grafické a kresličské práce v oblasti stavebnictví, exteriérů a interiéru budov, staveb a dopravních prostředků a výrobků uvedených ve třídě 35, návrhy uměleckého ztvárnění dřeva, kamene, papíru, kovu a plastu, návrhy nábytku a bytových doplňků, dílů a doplňků pro dopravní prostředky a výrobků uvedených ve třídě 35, konzultační a poradenská činnost v uvedených oblastech, vývoj a výzkum nových výrobků.

(730) **Kačirek Pavel**, Vysokoškolská 1000/288, Praha 6, 16500, CZ

(740) Ing. Michal Jupa, patentový zástupce, Na Baních 1385, Praha 5 - Zbraslav, 15600

(210) **O-508278**

(220) 14.10.2013

(320) 14.10.2013

(511) 35, 39, 41, 43

(540)

HABÁNSKÝ SKLEP

(510) (35) inzertní, reklamní a propagační služby, poskytování pomoci při provozu obchodu, včetně zprostředkování obchodních a obchodně personálních záležitostí, marketing, průzkumy a analýzy trhu, to vše v oblasti vinařství, stravování a ubytování; (39) zprostředkovatelské služby v cestovním ruchu, organizování exkurzí, parkovací služby, pronájem parkovacích ploch; (41) výchovná, vzdělávací a zábavní činnost, pořádání odborných setkání, např. školení, kurzů, konferencí a sympozií, organizování a pořádání výstav a soutěží, nakladatelská a vydavatelská činnost; (43) služby v oblasti nápojů a stravování, zejména provozování vinných sklepů, restaurací, barů, jídelen, bufetů, provozování kuchyní, zásobování - catering, zajišťování přechodného ubytování v rámci hostinské činnosti.

(730) **BOHEMIA SEKT, s.r.o.**, Smetanova 220, Starý Plzenec, 33202, CZ

(740) JUDr. Miroslav Kupka, Levého 1532, Rakovník, 26901

(210) **O-508283**

(220) 14.10.2013

(320) 14.10.2013

(511) 3, 21, 24, 25

(540)



(510) (3) kosmetické a toaletní přípravky, zejména parfémy, deodoranti, přípravky, toaletní vody, kolínské vody, pleťové vody, esence, éterické oleje a esence, prostředky k osvětlení pleti, tonika, vody a fixační vody na vlasy, krémy na vlasy, obličej a ruce, opalovací krémy a přípravky, mléka pro kosmetické účely, pudry na líčení, pudry na obličej, pudry na tělo, pudry v sáčcích, rtěnky, lesky na rty, červeně na tváře, tekuté červeně, tuhé make-up, maskara, tužky na obočí, líčidla na oči, barvy a stíny na oční víčka a řasy, laky na nehty, krém na nehty, zubní prášky, zubní pasty, kosmetické přípravky do koupele; (21) umělecké předměty z porcelánu, keramiky, kameniny nebo skla, ozdobné květináče, lahve, mísy, misky, ozdobné stolní mísy, talíře, podnosy, vázy; (24) textilní materiály a textilní bytové doplňky, zejména záclony, závěsy, stolní látkové ubrusy a ubrusy, úplety, přehozy na postele, přikrývky, prostěradla, povlečení, textilní šitky a tapety, textilie pro koupelny, textilie pro obuv, textilie vlněné a bavlněné, textilní podšívky, tkaniny pro luxusní prádlo, tkaniny s předkresleným vzorem na vyšívání, textilní tapety; (25) módní doplňky a oblečení, obuv, kravaty a šátky, vesty, saka, košile, kalhoty, obleky, kabáty, kapuce, klobouky, čelenky, čepice, opasky, rukavice, rukavice dámské dlouhé, rukavice bez prstů, luxusní spodní prádlo, kombiné, korzety, halenky, šaty, sukně, topy, šátky, šály, sarongy, halenky, kostýmy, plетенé zboží, přehozy přes ramena, bolera a přehozy.

(730) **Ptáček Adam**, Plavská 15, České Budějovice, 37001, CZ

(740) Ing. Dana Kreizlová, UTB ve Zlíně, nám.T.G.Masaryka 555, Zlín, 76001

(210) **O-508284**

(220) 14.10.2013

(320) 14.10.2013

(511) 5, 29, 30, 31, 32

(540)



(510) (5) výrobky zařazené do třídy 5, zejména parafarmaceutické výrobky, minerály a stopové prvky, multivitaminové preparáty, potravinové doplňky i obohacené vitamíny nebo minerály nebo stopovými prvky, nutriční a dietní přípravky pro léčebné účely, proteinové koncentráty jakožto výživné přípravky k potravinám, potraviny a extrakty pro zvláštní výživu, vše pro lékařské účely, potravinové doplňky pro posílení imunitního systému, pomocné látky pro lékařské účely, aminokyseliny pro lékařské účely, balzámy pro lékařské účely, analgetika, anestetika, antibakteriální (dezinfekční) přípravky, bakteriální a bakteriologické přípravky pro lékařské účely, bujóny (živné půdy) pro bakteriologické kultury, biologické přípravky pro lékařské účely, bilkovinami obohacené

mléko a bílkovinná potrava pro lékařské účely, přípravky pro lékařské účely, léčivé byliny, cukr pro lékařské účely, zejména kandovaný, cukrovinky s léčivými přísadami, lékařské přípravky pro hubnutí, zejména odtučňovací a léčivé čaje pro lékařské účely, dietní potraviny a dietetické látky pro lékařské účely, doplňky stravy zařazené do třídy 5, zejména minerální, výživové pro lékařské účely, enzymy a enzymatické přípravky pro lékařské účely, farmaceutické přípravky, glukóza a glycerin pro lékařské účely, hormony pro lékařské účely, chinin pro lékařské účely, jod pro farmaceutické účely, jojoba, léčivé a terapeutické přípravky do koupele, laktóza pro farmaceutické účely, léčivé cukrovinky a pastilky, léčivé rostliny, tekuté léky, lněná semena mletá pro farmaceutické účely, mléko obohacené bílkoviny pro farmaceutické účely, minerální voda pro lékařské účely, dietetické nápoje, upravené pro lékařské účely a jiné nápoje spadající do této třídy, léčiva posilující nervovou soustavu, oleje pro lékařské využití, posilující a pročišťující přípravky a sirupy pro farmaceutické účely, soli spadající do této třídy, zejména soli minerálních vod, steroidy, sulfonamidy, tonika a tuk mléčný pro lékařské účely, tresčí játra (olej), přípravky pro uklidnění pro lékařské účely, vitamínové přípravky, jedlé rostlinné vlákniny a želatina pro lékařské účely, léčivé nápoje, sladové mléčné nápoje pro lékařské účely, bylinné čaje pro lékařské účely, alkaloidy pro lékařské účely, diastáza (enzym měnící škrob na maltózu) pro lékařské účely, hemoglobin, chemické přípravky pro lékařské a farmaceutické účely, chemicko-farmaceutické přípravky, léčivé kořeny, lecitin pro lékařské účely, léčiva pro humánní medicínu, linimenty (tekuté masti), výživné látky pro mikroorganismy, léčiva posilující nervovou soustavu, přípravky potlačující chuť k jídlu pro lékařské účely, léčiva na rýsu, léčivé přípravky pro podporu růstu vlasů, magnezie pro farmaceutické účely, přípravky proti pocení; (29) potraviny spadající do této třídy, zejména proteinové výrobky a přípravky pro výživu, přípravky pro zvláštní výživu sportovců a osob s vysokým energetickým výdejem, výživné přípravky pro denní doplňení stravy, tuky, bílkoviny jako potrava, bramborové vločky, sušená vejce, extrakty z chaluh jako potrava, hummus, jedlé oleje a tuky, želatina, jogurt, kandované, sušené a konzervované ovoce, ovocné kůry, konzervovaná a sušená zelenina, kasein používaný jako přísada ve výživě, masové extrakty, mléčné nápoje a jiné výrobky z mléka spadající do této třídy, zpracované ořišky, ovocné rosoly, sójové boby konzervované jako potrava a sójové mléko, tahini, vývary, želatina, solené potraviny a potraviny z ryb, protein pro lidskou spotřebu, ovocné a zeleninové saláty, tofu; (30) produkty zařazené do této třídy, zejména potraviny pro posílení imunity a zlepšení zdraví rostlinného původu (neléčebné), bonbóny, konzervované zahradní bylinky (koření), cukr, čaj spadající do této třídy a nápoje na bázi čaje, čokoláda, nápoje spadající do této třídy, zejména čokoládové a kakaové nápoje, glukóza pro výživu, kexsy, koření z chaluh, mořských řas, výrobky z obilnin, ječmen, kukuřice a výrobky z nich spadající do této třídy, zejména kukuřičné vločky, obilné lupínky a vločky, med, muesli, přísady do nápojů, jiné než esence, občerstvení na bázi cereálií, ovesné kaše, rýže, přírodní sladidla, sójová mouka, suchary a sušenky, šťávy, s výjimkou dresinků, těstoviny, tortily krekry; (31) produkty zařazené do této třídy, zejména arašidy, bobule jalovce, bobule (čerstvé ovoce), citrusové ovoce, jedlé kořeny, kukuřice, mandle, ořechy a ořišky zařazené do této třídy, otruby, pšenice, řasy pro lidskou spotřebu, semena rostlin, sezam; (32) nealkoholické nápoje spadající do této třídy, zejména iontové a energetické nápoje, citronády, mošty, zejména jablečný a hroznový (nekvašený), nealkoholické koktejly, mandlové a arašidové mléko, minerální vody a přípravky na výrobu minerálních vod, nealkoholické výtažky z ovoce, ovocné a zeleninové šťávy, prášky a tablety na přípravu šumivých nápojů, sirupy na výrobu nápojů, příchutě na výrobu nápojů, sarsaparilový nápoj nealkoholický, sladové a šumivé nápoje.

(730) **Goldfitness s.r.o.**, Jaselská 289/31, Praha 6, 16000, CZ

(740) Advokátní kancelář Svojanovská, Mgr. Jiřina Svojanovská, Šilingrovo nám. 257/3, Brno, 60200

(210) **O-508285**

(220) 14.10.2013

(320) 14.10.2013

(511) 35, 38, 41

(540)

HRDINOVÉ PĚTI KRUHŮ

(510) (35) reklamní, inzertní a propagační činnost, marketing, reklamní, inzertní a propagační činnost prostřednictvím jakéhokoliv média, prostřednictvím telefonní sítě nebo datové sítě nebo informační sítě nebo elektronické sítě nebo komunikační sítě nebo počítačové sítě, poskytování informací komerčního nebo reklamního charakteru, multimediálních informací komerčního charakteru, komerční využití Internetu v oblastech

komerčních internetových médií a vyhledávacích služeb, on-line inzerce, pronájem informačních míst v rámci této třídy, činnost reklamní agentury, činnost ekonomických a/nebo organizačních poradců, zprostředkování v obchodních vztazích, merchandising, franchising, pomoc při využívání a řízení obchodního podniku, personální agentura, personální poradenství, automatizované zpracování dat, pomoc při provozování obchodů a obchodních činnostech průmyslového nebo obchodního podniku, služby, které zahrnují záznam, přepis, vypracování, kompilaci, přenášení nebo systematickosti písemných či datových či elektronických sdělení a záznamů, jakož i využívání nebo kompilaci matematických a statistických údajů, organizační zabezpečování televizního vysílání v rámci této třídy, podporování a intenzifikace obchodních služeb založené na zvýhodňování klíčových spolupracovníků a klientů (obchodní služby), věrnostní a bonusové systémy (obchodní služby) jako například poskytování slev a odměn, přednostní a nadstandardní poskytování služeb, vše zejména v prodeji výrobků ze tříd 1-34, výstavy komerční nebo reklamní nebo propagační, předvádění zboží prostřednictvím Internetu nebo katalogu nebo výstav za účelem reklamy a/nebo prodeje, přeskupování a shromažďování (kromě dopravy) různých výrobků pro třetí osoby za účelem umožnit spotřebiteli pohodlně vybrat a prohlížet a kupovat (kromě přepravy) prostřednictvím katalogu a/nebo Internetu a/nebo zásilkového prodeje, zásilkový prodej zboží, maloobchodní prodej výrobků zařazených ve třídách 1-34; (38) telekomunikace, služby umožňující komunikaci jedné osoby s druhou, televizní vysílání, rozhlasové vysílání, digitální vysílání, televizní vysílání programů, televizní vysílání zábavných, vzdělávacích, výchovných, soutěžních, diskusních a informačních pořadů, telematika, šíření, výměna nebo získávání zpráv a informací, šíření elektronických časopisů, informací, elektronických periodik, knih v elektronické podobě, audio nebo audiovizuálních děl prostřednictvím informační nebo datové nebo elektronické nebo komunikační nebo telekomunikační nebo počítačové sítě, zejména Internetu, pomocí satelitů a jinými sítěmi, informační služby na Internetu související s televizním vysíláním, služby na Internetu související s televizním vysíláním, provozování internetového serveru, provozování internetového portálu, zajištění prostoru pro webové stránky, poskytování portálu na Internetu, poskytování on-line platformy pro nahrávání, uchovávání, zpracování, přenos a aktualizaci dat, obrázků, fotografií, 3D aplikací, zprostředkovatelská činnost v oblasti informačního servisu, komunikace a přenos dat prostřednictvím veřejné nebo neveřejné telekomunikační sítě, komunikace, poradenská činnost v oblasti sdělovacích prostředků, telekomunikací, informační služby v oblasti telekomunikací, informační kancelář, poskytování informačních služeb prostřednictvím počítačů - v rámci této třídy, pronájem komunikačních míst, telekomunikační služby umožňující on-line v sítích dálkově nahrávání a zpracování obrázků a obrazových dat a tvorbu a zpracování fotografických alb a fotoknih, telekomunikační služby umožňující on-line v sítích dálkově objednávat a dodávat výrobků, na kterých jsou nanesena obrazová data objednatel; (41) nakladatelství a vydavatelství, editiční činnost, publikační činnost, nahrávání nosičů zvukových nebo obrazově zvukových, půjčování nahraných zvukových a zvukově obrazových záznamů, tvorba a šíření audiovizuálních děl, zpravodajství, publicistika, televizní zpravodajství, rozhlasové zpravodajství, obrazové zpravodajství, TV produkce, filmová produkce, tvorba programů, tvorba a výroba televizních a audiovizuálních programů, agenturní činnost v oblasti kultury, modelingová agentura, zprostředkování v oblasti kultury, výchovy, zábavy a sportu, výchovná, vzdělávací, soutěžní a zábavní činnost, zábavní nebo kulturní nebo vzdělávací představení, organizace společenských a kulturních akcí, organizace, provozování a provádění her a soutěží i veřejných, provozování divadla, provozování kina, výstavní činnost v oblasti kultury nebo zábavy nebo výchovy nebo vzdělávání, digitální zpracování obrazu (služby), elektronické publikování (DTP), nahrávací studia (služby), poskytování on-line elektronických publikací a děl [bez možnosti stažení], poskytování on-line audiovizuálních děl bez možnosti stažení, poskytování on-line elektronických publikací, vydávání elektronických knih a on-line časopisů, poskytování publikací z celosvětové počítačové sítě nebo Internetu s možností prohledávání, pronájem kinematografických filmů, rozhlasové a televizní programy (výroba), psaní a zveřejňování textů kromě reklamních, vydávání textů, s výjimkou reklamních nebo náborových, výroba divadelních a/nebo jiných představení, organizování kulturních nebo vzdělávacích výstav, poskytování služeb výchovných, vzdělávacích, soutěžních, kulturních a zábavních prostřednictvím internetu a jiných sítí, provozování tělovýchovných zařízení, pronájem a půjčování sportovních potřeb s výjimkou dopravních prostředků, půjčování knih, tiskoviny, pronájem a půjčování audio přístrojů, video přístrojů, video rekordérů, videokamer, fotoaparátů, promítaček, rozhlasových a televizních přijímačů, filmů, kulturních a vzdělávacích potřeb a přístrojů,

půjčování a pronájem obrazů, dekorací, pronájem stadiónů, tenisových dvorců, pronájem a půjčování potápěčské výstroje, pronájem a půjčování sportovního nářadí s výjimkou dopravních prostředků, provozování a/nebo pronájem fitness centra.

- (730) **CET 21 spol. s r.o.**, Kříženeckého nám. 1078/5, Praha 5, 15200, CZ
(740) Advokátní a patentová kancelář VYSKOČIL, KROŠLÁK a spol., Dana Lukajová, Voršilská 10/130, Praha 1, 11000

- (210) **O-508286**
(220) 15.10.2013
(320) 15.10.2013
(511) 5, 10, 35, 41, 44, 45
(540)



- (510) (5) výrobky farmaceutické, léčiva, potraviny pro lékařské účely, dietní potraviny a dietetické přípravky pro léčebné účely, bylinné výrobky pro léčebné účely, želatinové výrobky pro lékařské účely, povzbuzující přípravky pro lékařské účely, vitamínové přípravky, potravinový doplněk pro zvláštní výživu s léčebnými účinky, potraviny pro zvláštní výživu ve formě tekuté, práškové, tablet a kapslí pro lékařské účely, hygienické výrobky pro léčebné účely, náplasti, obvazový materiál; (10) ortopedické pomůcky a potřeby, přístroje a nástroje lékařské, zdravotnické výrobky a pomůcky spadající do této třídy, vozíky pro nemocné, zejména ortopedické vozíky, invalidní vozíky, speciální nábytek pro lékařské účely, speciální nábytek pro invalidy a zdravotně postižené, podložky a podušky pro lékařské účely, pásy pro lékařské účely, pásy ortopedické, zařízení pro polohování pacienta, berle pro invalidy, berle pro tělesně postižené, francouzské hole, mísy (lůžkové) pro nemocné, infuzní stojany, gumové potřeby hygienické, zdravotní toaletní vozíky, lůžka speciální pro lékařské účely, chodítka, klozetová křesla, matrace nafukovací pro lékařské účely, ochranné podušky a polštáře proti proleženinám, ortopedické bandáže na zpevnění kloubů, ortopedické výrobky, podušky, polštáře a příkrývky pro lékařské účely, rehabilitační přístroje pro lékařské účely, rehabilitační míče a balony; (35) propagační činnost, reklama, pomoc při řízení obchodní činnosti, obchodní administrativa, kancelářské práce, zpracování odborných posudků a studií, poradenská a konzultační činnost; (41) výchova, vzdělávání, zábava, sportovní a kulturní aktivity, vzdělávací činnost, zejména pořádání kurzů, seminářů, přednášek, školení a jiných vzdělávacích akcí včetně lektorské činnosti, vydavatelská a nakladatelská činnost, organizování a vedení seminářů a školení, školení a praktická příprava osobních asistentů; (44) lékařské služby, ošetřovatelské služby, pečovatelské služby, fyzioterapie a masáže, péče poskytovaná nemocným osobám v jejich domácnostech, konzultace a poskytování informací v oblasti zdravotnictví, zprostředkování zdravotní a kosmetické péče, odborné poradenské služby v oblasti zdravotnictví, půjčování zdravotních pomůcek, půjčování invalidních vozíků; (45) doprovod osob, sociální asistence, sociální služby, pomoc při zvládnutí běžných úkonů péče o vlastní osobu, zprostředkování kontaktu se společenským prostředím, pomoc při uplatňování práv, oprávněných zájmů a při obstarávání osobních záležitostí, sociálně terapeutické činnosti, základní sociální poradenství.
(590) Barevná
(730) **Garnolová Petra MUDr.**, Mezi Ploty 417, Nová Ves pod Pleší, 26204, CZ
Petráková Alena, Tyršova 133, Nová Ves pod Pleší, 26204, CZ
(740) Inventia s.r.o., Ing. Jana Holpuchová, Na Bělidle 3, Praha 5, 15000

- (210) **O-508287**
(220) 15.10.2013
(320) 15.10.2013
(511) 29, 30, 32
(540)

Juicy Aquila

- (510) (29) mléko, mléko v prášku, krystalizované, ochucené a šlehané mléko, mléčné výrobky, zejména mléčné dezerty, jogurtové nápoje, pěny, krémy a šlehačky, šlehačky a krémy na dezerty, sladká smetana a čerstvá

šlehačka, máslo, přírodní nebo ochucené nápoje složené hlavně z mléka a/nebo mléčných výrobků, mléčné nápoje obsahující ovoce, kvašené přírodní či ochucené mléčné výrobky, přesnídávky, zejména mléčné přesnídávky, mimo zmrzliny, ledového mléka a mražených jogurtů, sýrové přesnídávky, sýry, sýrové pomazánky, zrající sýry, zrající sýry s plísní, nezralé čerstvé sýry a sýry naložené v solném láku, tvarohové sýry, čerstvé sýry v tekutém nebo pastovém stavu, jogurtové sýry, jogurty; (30) káva, čaj, kakao, čokoláda, kávové nápoje, kakaové nápoje, čokoládové nápoje, cukr, rýže, burizony, tapioka, mouka, dorty a koláče sladké či slané, pizzy, přírodní či ochucené a/nebo plněná těsta, přípravky vyrobené z obilnin, snídaňové obilniny, hotová jídla obsahující převážně těsto, jídla vyrobená převážně z dortového těsta, chléb, suchary, sušenky sladké nebo kořeněné, oplatky, vafle, koláče, cukrářské výrobky, všechny uvedené výrobky buď jako přírodní a/nebo obalované a/nebo plněné a/nebo ochucené, sladké nebo slané předkrmy obsahující chléb, sušenky nebo cukrářské těsto, cukrovinky, jedlé cukrové polevy, jedlé cukrové polevy vyrobené převážně z jogurtu, zmrzliny, ledu do potravin, mražených jogurtů (jedlé cukrové polevy), ochucený led, med, sůl, hořčice, ocet, omáčky (chuťové přísady), sladké omáčky, těstové omáčky, koření; (32) přírodní či perlivé vody (minerální nebo neminerální), ovocné nebo zeleninové šťávy, ovocné nebo zeleninové nápoje, limonády, sodovky, zázvorové limonády, šerbety, nápojové přípravky, sirupy do nápojů, nealkoholické ovocné nebo zeleninové výtažky, nealkoholické nápoje obsahující činnidla pro mléčné kvašení.

- (730) **Karlovarské minerální vody, a.s.**, Horova 3, Karlovy Vary, 36021, CZ
(740) AK Mrázek - Mrázková, JUDr. Josef Mrázek, DrSc., Pernerova 11, Praha 8, 18600

- (210) **O-508289**
(220) 15.10.2013
(320) 15.10.2013
(511) 19
(540)

BROŽ CREMONA

- (510) (19) stavební prvky z betonu, zejména dlažba, tvárnice, dlaždice na stěny, obklady, obložení, pláště budov, panely pro stavby, ploty, zábradlí sloupkovité, prvky zahradní architektury jako dlažby, žlaby, schody, palisády.
(730) **Beton Brož s.r.o.**, Dědina 484, Otnice, 68354, CZ
(740) KANIA, SEDLÁK, SMOLA Patentová a známková kancelář, Ing. František Kania, Mendlovo nám. 1a, Brno, 60300

- (210) **O-508290**
(220) 15.10.2013
(320) 15.10.2013
(511) 19
(540)

BROŽ KOMBITRIO

- (510) (19) stavební prvky z betonu, zejména dlažba, tvárnice, dlaždice na stěny, obklady, obložení, pláště budov, panely pro stavby, ploty, zábradlí sloupkovité, prvky zahradní architektury jako dlažby, žlaby, schody, palisády.
(730) **Beton Brož s.r.o.**, Dědina 484, Otnice, 68354, CZ
(740) KANIA, SEDLÁK, SMOLA Patentová a známková kancelář, Ing. František Kania, Mendlovo nám. 1a, Brno, 60300

- (210) **O-508291**
(220) 15.10.2013
(320) 15.10.2013
(511) 19
(540)

BROŽ LIVORNO

- (510) (19) stavební prvky z betonu, zejména dlažba, tvárnice, dlaždice na stěny, obklady, obložení, pláště budov, panely pro stavby, ploty, zábradlí sloupkovité, prvky zahradní architektury jako dlažby, žlaby, schody, palisády.
(730) **Beton Brož s.r.o.**, Dědina 484, Otnice, 68354, CZ
(740) KANIA, SEDLÁK, SMOLA Patentová a známková kancelář, Ing. František Kania, Mendlovo nám. 1a, Brno, 60300

- (210) **O-508292**
(220) 15.10.2013

(320) 15.10.2013
(511) 35, 41, 42
(540)



(510) (35) propagační činnost, reklama, pomoc při řízení obchodní činnosti, obchodní administrativa, kancelářské práce; (41) výchova, vzdělávání, zábava, sportovní a kulturní aktivity; (42) vědecké a technologické služby a související výzkum a projektování, analytické a výzkumné služby v průmyslu, navrhování a vývoj počítačového hardwaru a softwaru.
(730) **Zuna Václav**, Slupská 2, Plzeň, 32300, CZ

(210) **O-508421**
(220) 18.10.2013
(320) 18.10.2013
(511) 4, 35, 39
(540)



(510) (4) paliva a pohonné látky spadající do této třídy, zejména zemní plyn; (35) maloobchodní, velkoobchodní a internetový prodej zemního plynu, zprostředkovatelské služby v oblasti obchodu se zemním plynem, reklamní a marketingová činnost, průzkumy trhu, předvádění výrobků, zasílání reklamních materiálů, pořádání reklamních a prodejních akcí, administrativní služby, správa obchodních dat; (39) dovoz, doprava, balení, skladování a distribuce zemního plynu, poskytování informací o skladování, dopravní informace.
(730) **CWTC s.r.o.**, Tovární 500, Strakonice II, 38601, CZ
(740) PatentCentrum Sedlák & Partners s.r.o., Husova 5, České Budějovice, 37001

(210) **O-508422**
(220) 18.10.2013
(320) 18.10.2013
(511) 16, 35, 41

(540)



(510) (16) papír, lepenka a výrobky z těchto materiálů, které nejsou zařazeny do jiných tříd, tiskárenské výrobky, fotografie, papírenské zboží; (35) propagační činnost, reklama; (41) zábava, sportovní a kulturní aktivity.
(730) **Primat.cz s.r.o.**, Rumunská 1798/1, Praha 2 Nové Město, 12000, CZ

(210) **O-508426**
(220) 18.10.2013
(320) 18.10.2013
(511) 3
(540)

Lybar ProMISS

(510) (3) vlasová kosmetika, vlasové vody (lotions), barviva na vlasy, laky na vlasy, přípravky na ondulaci vlasů, tužidla na vlasy, šampóny, suché šampóny.
(730) **ALTSTAEDTER INVESTMENTS a.s.**, Radlická 180/50, Praha 5, 15000, CZ
(740) **KOREJZOVÁ & SPOL., v.o.s.**, JUDr. Petra Korejzová, Korunní 810/104 E, Praha 10, 10100

(210) **O-508427**
(220) 18.10.2013
(320) 18.10.2013
(511) 9, 16, 28, 35, 41, 43
(540)

NEVÝCHOVA

(510) (9) nahrané i nenahrané magnetické, optické a obdobné nosiče zvuku, obrazu a jiných dat, software, elektronické publikace, přístroje pro záznam, převod, reprodukci zvuku nebo obrazu, interaktivní databáze, elektronické databáze, elektronické multimediální aplikace, elektronické multimediální katalogy, přístroje pro snímání, záznam a reprodukci zvuku a obrazu, včetně jejich příslušenství; (16) papír, lepenka a výrobky z těchto materiálů, tiskoviny, periodický a neperiodický tisk, učební a vyučovací pomůcky, kancelářské potřeby (mimo nábytku), psací potřeby, odborné a informační publikace a texty na papírových nosičích, propagační tiskoviny, letáky, texty, fotografie a fotografická alba, plakáty a papírové reklamní desky a poutače, etikety (vyjma textilních), reprodukce a grafiky, diáře a kalendáře, blahopřání, obaly z papíru a plastu, etuje, desky a tašky v rámci této třídy, propagační a upomínkové předměty z papíru, lepenky a plastu; (28) hry, hračky, potřeby pro gymnastiku a sport, které nejsou uvedeny v jiných třídách, vánoční ozdoby; (35) reklamní, inzertní a propagační činnost za účelem získání prostředků na podporu provozu, pomoc a poradenství při řízení obchodní činnosti včetně zprostředkování obchodně personálních záležitostí, zejména pomoc a poradenství při řízení předškolních zařízení, organizování výstav a veletrhů k reklamním a obchodním účelům, organizování doprovodných programů a společenských akcí k reklamním a obchodním účelům, správa obchodních zájmů třetích osob, vypracování statistických přehledů, poradenství v oblasti organizace a ekonomiky podnikání, marketing, průzkum a analýzy trhů, distribuce zboží k reklamním účelům, rozmnožování dokumentů, direct mailing, on-line reklama na datové komunikační síti, on-line inzerce, zajištění a realizace reklamních kampaní, předváděcí činnost; (41) vzdělávání a školení, speciální vzdělávací trénink prostřednictvím magnetických, optických a obdobných nosičů, e-learning, mentoring, koučink (školení), školicí a vzdělávací činnost, organizování a vedení kolokvií, konferencí, kongresů, symposií, výukových a motivačních programů, seminářů, školení, kurzů, symposií, workshopů a podobných vzdělávacích a konzultačních akcí, včetně korespondenčních výukových programů, pořádání, zajišťování a řízení pracovních setkání - školení, odborných tematických seminářů, workshopů a konferencí, teambuildingů, teambuildingové služby,

outdoorové kurzy, přednášky a studijní akce, školení a vyučování, instruktážní a výchovný výcvik, provoz vzdělávacího zařízení, lektorská činnost, výuka a rekvalifikační kurzy, manažerské kurzy, praktické cvičení a trénink, tréninkové a vzdělávací programy, semináře, televizní nebo rozhlasový pořad nebo program (výroba), nakladatelství a vydavatelství, ediční činnost, publikační činnost, nahrávání nosičů zvukových nebo obrazově zvukových, půjčování nahraných zvukových a zvukově obrazových záznamů, výroba, tvorba a šíření audiovizuálních děl, tv produkce, filmová produkce, televizní výroba programů, tvorba programů, tvorba a výroba televizních a audiovizuálních programů, agenturní činnost v oblasti kultury, zprostředkování v oblasti kultury, výchovy, zábavy a sportu, výchovná, vzdělávací, soutěžní a zábavní činnost, zábavní nebo kulturní nebo vzdělávací představení, organizace společenských a kulturních akcí, organizace, provozování a provádění her a soutěží i veřejných, výstavní činnost v oblasti kultury nebo zábavy nebo výchovy nebo vzdělávání, produkční činnost, předškolní vzdělávání včetně speciální předškolní výchovy a vzdělávání dětí se zdravotním postižením, mimoškolní výchova a vzdělávání, tělesná výchova, hlídání koutky (služby), služby pro rozvoj duševních schopností osob a k upoutání pozornosti, pořádání specializačních doškolovacích kurzů, informace o výchově a vzdělávání, školení pro pracovníky v předškolních zařízeních, zejména organizování, pořádání a vedení kurzů, školení, seminářů, workshoptů a soutěží (vzdělávacích nebo zábavných), organizování a provozování prázdninových táborů pro děti v rámci této třídy, provozování pracovních diskusního a zájmového klubu, provozování knihoven a sportovních zařízení; (43) provozování denních dětských jeslí a mateřských školek, zajišťování služeb v oblasti stravování dětí, ubytování a stravovací služby.

(730) **Králová Kateřina Mgr.**, Máchova 577/2, Rokycany-Nové město, 33703, CZ

(740) Mgr. Michaela Chytilová, Budečská 2165/35, Praha 2 - Vinohrady, 12000

(210) **O-508439**

(220) 18.10.2013

(320) 18.10.2013

(511) 9, 16, 41, 42

(540)

Centrum stavitelského dědictví

(510) (9) veškeré počítačové programy a software bez ohledu na záznamová média nebo prostředky šíření, tj. software nahraný na magnetických médiích nebo stažený ze vzdálené počítačové sítě; (16) papír, lepenka a výrobky z těchto materiálů, které nejsou zařazeny do jiných tříd, tiskárenské výrobky, potřeby pro knižní vazby, fotografie, papírenské zboží, lepidla pro papírenství nebo domácnost, materiál pro umělce, štětce, psací stroje a kancelářské potřeby (vyjímaje nábytek), učební a vyučovací pomůcky s výjimkou přístrojů; (41) služby týkající se výchovy osob nebo drezúry zvířat ve všech formách, služby, jejichž hlavním cílem jsou zábavy, rozptýlení nebo rekreace osob, prezentace vizuálního umění nebo literatury veřejnosti pro kulturní a vzdělávací účely; (42) služby techniků, kteří provádějí vyhodnocení, odhady, výzkum a posudky v oblasti vědy a techniky.

(730) **Národní technické muzeum**, Kostelní 42, Praha 7, 17078, CZ

(210) **O-508547**

(220) 23.10.2013

(320) 23.10.2013

(511) 5, 29, 30, 32

(540)

Carnizone

(510) (5) vitamínové přípravky, minerální vody pro léčebné účely, dietetické nápoje upravené pro lékařské účely, doplňky potravy pro lékařské účely, potraviny dietní přízpusobené pro lékařské účely, protein pro lidskou potřebu (proteinové potravinové doplňky), potravinové doplňky obsahující látky živočišného původu, potravinové doplňky obsahující látky rostlinného původu; (29) mléko, mléčné výrobky, mléčné nápoje s vysokým obsahem mléka, kefír, syrovátka, tofu, želatina, kumys (mléčný nápoj), jedlé oleje; (30) pastilky (cukrovinky), mentolové cukroví, čaj, glukóza pro výživu, žvýkací guma ne pro lékařské účely, müsli, příchutě do potravin (s výjimkou esencí a éterických olejů); (32) nealkoholické nápoje, přípravky nebo příchutě na výrobu nápojů, koncentráty a sirupy k výrobě nápojů, ovocné nebo zeleninové šťávy a džusy a sirupy, nealkoholické nápoje obohacené vitamíny nebo minerály, iontové a energetické nápoje nealkoholické, proteinové nealkoholické nápoje, dietní nápoje, želatinové nápoje, tablety a prášky na přípravu šumivých

nealkoholických nápojů, ovocné nebo zeleninové nealkoholické nápoje, nealkoholické nápoje s příchutí ovoce a zeleniny, minerální vody, pramenité vody, sodová voda, voda, šumivé nealkoholické nápoje, míchané nápoje nealkoholické, rajčatová šťáva jako nápoj, aperitivy nealkoholické.

(730) **LARGE LIFE LIMITED**, 6 Bexley Square, Salford, Manchester, M3 GBZ, Velká Británie, GB

(740) Václav Müller, patentový zástupce, Filipova 2016, Praha 4, 14800

(210) **O-508565**

(220) 23.10.2013

(320) 23.10.2013

(511) 7, 8, 9, 11, 16, 18, 21, 28

(540)

Sencor Let's live!

(510) (7) stroje a obráběcí stroje, motory (s výjimkou motorů pro pozemní vozidla), spojky a transmisní zařízení mimo ty, které jsou pro pozemní vozidla, zemědělské nástroje, kromě nástrojů poháněných ručně, lihně pro vejce, prodejní automaty; (8) nářadí a nástroje s ručním pohonem, nože, vidličky a lžíce, sečné zbraně, břitvy; (9) přístroje a nástroje vědecké, námořní, geodetické, fotografické, filmové, optické, přístroje pro vážení, měření, signalizaci, kontrolu (inspekci), záchranu a přístroje pro vyučování, přístroje a nástroje pro vedení, přepínání, přeměnu, akumulaci, regulaci nebo řízení elektrického proudu, přístroje pro záznam, převod, reprodukci zvuku nebo obrazu, nosiče dat magnetické, záznamové disky, kompaktní disky, dvd a ostatní digitální záznamové nosiče, ústrojí pro přístroje na mince, pokladny registrační, kalkulačky, zařízení na zpracování dat, počítače, počítačový software, hasicí přístroje; (11) přístroje pro osvětlení, topení, výrobu páry, pro vaření, přístroje chladicí, pro sušení, ventilaci, rozvod vody a sanitární zařízení; (16) papír, lepenka a výrobky z těchto materiálů, které nejsou zařazeny do jiných tříd, tiskárenské výrobky, potřeby pro knižní vazby, fotografie, papírenské zboží, lepidla pro papírenství nebo domácnost, materiál pro umělce, štětce, psací stroje a kancelářské potřeby (vyjímaje nábytek), učební a vyučovací pomůcky s výjimkou přístrojů, plastické obaly (nezařazené do jiných tříd), tiskařské typy, štočky; (18) kůže a její imitace, zboží vyrobené z těchto materiálů, nezahmuté v jiných třídách, zvířecí kůže, usně, kufry a cestovní tašky, deštníky a slunečníky, vycházkové hole, biče, jezdecké postroje a sedla; (21) pomůcky a nádoby pro domácnost a kuchyň, hřebeny a mycí houby, kartáče (s výjimkou štětců), materiály pro výrobu kartáčů, čisticí potřeby, drátky na čištění parket, sklo surové nebo opracované (s výjimkou stavebního skla), sklo, porcelán a majolika neobsažené v jiných třídách; (28) hry, hračky, potřeby pro gymnastiku a sport, které nejsou uvedeny v jiných třídách, vánoční ozdoby.

(730) **FAST ČR, a.s.**, Černokostelecká 2111, Praha 10, 10000, CZ

(740) **KOREJZOVÁ & SPOL.**, v.o.s., JUDr. Petra Korejzová, Korunní 810/104 E, Praha 10, 10100

(210) **O-508566**

(220) 23.10.2013

(320) 23.10.2013

(511) 7, 8, 9, 11, 16, 18, 21, 28

(540)



(510) (7) stroje a obráběcí stroje, motory (s výjimkou motorů pro pozemní vozidla), spojky a transmisní zařízení mimo ty, které jsou pro pozemní vozidla, zemědělské nástroje, kromě nástrojů poháněných ručně, lihně pro vejce, prodejní automaty; (8) nářadí a nástroje s ručním pohonem, nože, vidličky a lžíce, sečné zbraně, břitvy; (9) přístroje a nástroje vědecké, námořní, geodetické, fotografické, filmové, optické, přístroje pro vážení, měření, signalizaci, kontrolu (inspekci), záchranu a přístroje pro vyučování, přístroje a nástroje pro vedení, přepínání, přeměnu, akumulaci,

regulaci nebo řízení elektrického proudu, přístroje pro záznam, převod, reprodukci zvuku nebo obrazu, nosiče dat magnetické, záznamové disky, kompaktní disky, dvd a ostatní digitální záznamové nosiče, ústrojí pro přístroje na mince, pokladny registrační, kalkulačky, zařízení na zpracování dat, počítače, počítačový software, hasicí přístroje; (11) přístroje pro osvětlení, topení, výrobu páry, pro vaření, přístroje chladicí, pro sušení, ventilaci, rozvod vody a sanitární zařízení; (16) papír, lepenka a výrobky z těchto materiálů, které nejsou zařazeny do jiných tříd, tiskárenské výrobky, potřeby pro knižní vazby, fotografie, papírenské zboží, lepidla pro papírenství nebo domácnost, materiál pro umělce, štetce, psací stroje a kancelářské potřeby (vyjímaje nábytek), učební a vyučovací pomůcky s výjimkou přístrojů, plastické obaly (nezařazené do jiných tříd), tiskařské typy, štočky; (18) kůže a její imitace, zboží vyrobené z těchto materiálů, nezahrnuté v jiných třídách, zvířecí kůže, usně, kufrů a cestovní tašky, deštníky a slunečníky, vycházkové hole, biče, jezdecké postroje a sedla; (21) pomůcky a nádoby pro domácnost a kuchyň, hřebeny a mycí houby, kartáče (s výjimkou štetců), materiály pro výrobu kartáčů, čistící potřeby, drátky na čištění parket, sklo surové nebo opracované (s výjimkou stavebního skla), sklo, porcelán a majolika neobsažené v jiných třídách; (28) hry, hračky, potřeby pro gymnastiku a sport, které nejsou uvedeny v jiných třídách, vánoční ozdoby.

(730) **FAST ČR, a.s.**, Černokostecká 2111, Praha 10, 10000, CZ

(740) **KOREJZOVÁ & SPOL.**, v.o.s., JUDr. Petra Korejzová, Korunní 810/104 E, Praha 10, 10100

(210) **O-508577**

(220) 24.10.2013

(320) 24.10.2013

(511) 35, 39, 42

(540)

ServerNow

(510) (35) poradenství v obchodní činnosti, obchodní management a podnikové poradenství, marketing, reklama, propagace, průzkum trhu, vyhledávání dat v počítačových souborech (pro třetí osoby), systematizace informací do počítačové databáze, překlad informací do počítačových databází; (39) skladování elektronicky uložených dat nebo dokumentů, ukládání (fyzické) elektronicky uložených dat nebo dokumentů, pronájem skladů, skladování informací; (42) projektová činnost v oblasti hostingových služeb, zvláště cloudhostingu, tvorba software, tvorba a správa webových stránek (pro třetí osoby), poradenské služby v oblasti software, údržba počítačových programů v rámci této třídy, aktualizace počítačových programů, hosting webových stránek, instalace počítačových programů, konzultace v oblasti počítačového softwaru, obnova počítačových dat (regenerace), počítačové programování, počítačové systémové analýzy, pronájem webových serverů, převod (konverze) dat a počítačových programů (ne fyzický), umístování webových stránek, pronájem a správa serverů.

(730) **ServerNow s.r.o.**, Jiráskova 21, Brno, 60200, CZ

(740) Ing. Jiří Malůšek, Mendlovo nám. 1a, Brno, 60300

(210) **O-508580**

(220) 24.10.2013

(320) 24.10.2013

(511) 4, 35, 36, 37, 38, 39, 40, 41

(540)

Expertise moving Boundaries

(510) (4) průmyslové oleje a tuky, mazadla, výrobky pro pohlcování, zavlažování a vázání prachu, paliva včetně benzínu pro motory a osvětlovací látky, svíčky a knoty; (35) propagační činnost, reklama, pomoc při řízení obchodní činnosti, obchodní administrativa, kancelářské práce; (36) pojištění, služby finanční, služby peněžní, služby nemovitostní; (37) stavebnictví, opravy, instalační služby; (38) spoje (komunikace); (39) doprava, balení a skladování zboží, organizování cest; (40) zpracování materiálů; (41) výchova, vzdělávání, zábava, sportovní a kulturní aktivity.

(730) **MND a.s.**, Úprkova 807/6, Hodonín, 69501, CZ

(210) **O-508605**

(220) 24.10.2013

(320) 24.10.2013

(511) 3, 35

(540)

Lybar
PROMISS

(510) (3) kosmetika, parfumerie, éterické oleje, mýdla, produkty pro péči o vlasy, zvláště šampóny, kondicionéry, vlasové vody, krémy, gely, laky, prostředky péče pro barvené a tónované vlasy, vlasové pěny; (35) propagační a reklamní činnost, zejména propagace a reklamní činnost, týkající se výrobků uvedených ve třídách 3 a 5, reklama on-line v počítačové síti, reklama rozhlasová, reklama televizní, reklama v tisku, venkovní reklama, propagační a reklamní činnost v pořádání a zajištění veletrhů a výstav ke komerčním a reklamním účelům, zřizování a organizačně ekonomické zajišťování výstavních stánků v tuzemsku i v zahraničí, obchodní administrativa, kancelářské práce, průzkum a vyhodnocování obchodní činnosti, komerční a poradenská činnost pro spotřebitele (spotřebitelská poradna), příprava inzertních sloupků, psaní reklamních textů, aktualizování reklamních materiálů, rozšiřování reklamních nebo inzertních materiálů, vydávání, zveřejňování, oznámení, vyhlášení, publikování reklamních textů, rozšiřování reklamních textů zákazníkům, rozšiřování vzorků zboží, vylepování plakátů, předvádění zboží.

(730) **ALTSTAEDTER INVESTMENTS a.s.**, Radlická 180/50, Praha 5, 15000, CZ

(740) **KOREJZOVÁ & SPOL.**, v.o.s., JUDr. Korejzová Petra, Korunní 810/104 E, Praha 10, 10100

(210) **O-508606**

(220) 24.10.2013

(320) 24.10.2013

(511) 3, 35

(540)

Lybar

(510) (3) kosmetika, parfumerie, éterické oleje, mýdla, produkty pro péči o vlasy, zvláště šampóny, kondicionéry, vlasové vody, krémy, gely, laky, prostředky péče pro barvené a tónované vlasy, vlasové pěny; (35) propagační a reklamní činnost, zejména propagace a reklamní činnost, týkající se výrobků uvedených ve třídách 3 a 5, reklama on-line v počítačové síti, reklama rozhlasová, reklama televizní, reklama v tisku, venkovní reklama, propagační a reklamní činnost v pořádání a zajištění veletrhů a výstav ke komerčním a reklamním účelům, zřizování a organizačně ekonomické zajišťování výstavních stánků v tuzemsku i v zahraničí, obchodní administrativa, kancelářské práce, průzkum a vyhodnocování obchodní činnosti, komerční a poradenská činnost pro spotřebitele (spotřebitelská poradna), příprava inzertních sloupků, psaní reklamních textů, aktualizování reklamních materiálů, rozšiřování reklamních nebo inzertních materiálů, vydávání, zveřejňování, oznámení, vyhlášení, publikování reklamních textů, rozšiřování reklamních textů zákazníkům, rozšiřování vzorků zboží, vylepování plakátů, předvádění zboží.

(730) **ALTSTAEDTER INVESTMENTS a.s.**, Radlická 180/50, Praha 5, 15000, CZ

(740) **KOREJZOVÁ & SPOL.**, v.o.s., JUDr. Korejzová Petra, Korunní 810/104 E, Praha 10, 10100

(210) **O-508608**

(220) 24.10.2013
(320) 24.10.2013
(511) 29, 30, 35
(540)



(510) (29) mléčné výrobky; (30) bonbóny, cukrovinky, čokoláda, čokoládové nápoje, čokoládové nápoje s mlékem, kakao, kakaové nápoje s mlékem, tabletky (cukrovinky); (35) zprostředkovatelská činnost v oblasti obchodu s výrobky ve třídách 29 a 30, reklama, průzkum trhu.

(730) **CARLA spol. s r.o.**, Krkonošská 2850, Dvůr Králové nad Labem, 54401, CZ

(740) JUDr. Miroslav Kupka, Levého 1532, Rakovník, 26901

(210) **O-508660**

(220) 29.10.2013
(320) 29.10.2013
(511) 41, 43
(540)

HOTEL BABYLON

(510) (41) audiovizuální tvorba, organizování a pořádání audiovizuálních produkcí, provozování tělovýchovných, sportovních a zábavných zařízení, provozování bazény, provozování zařízení a služeb sloužících k regeneraci, oddechu a rekreaci (aquapark), provozování diskoték, klubů, heren, organizování a provozování společenských, vzdělávacích, sportovních a zábavných akcí, soutěží a her, výchovně zábavné služby, informace o možnostech rekreace a zábavy; (43) hotelové služby, ubytovací služby, hostinská a restaurační činnost, provozování restaurací, kaváren.

(730) **CENTRUM BABYLON, a.s.**, Nitranská 1, Liberec, 46012, CZ

(210) **O-508664**

(220) 12.02.2014
(320) 12.02.2014
(511) 3, 5, 31
(540)

Almapil

(510) (3) přípravky pro bělení a jiné prací prostředky, přípravky pro čištění, leštění, odmašťování a broušení, mýdla, parfumerie, vonné oleje, kosmetika, vlasové vody (lotions), zubní pasty; (5) farmaceutické a veterinářské výrobky, hygienické výrobky pro léčebné účely, dietní potraviny a dietetické přípravky pro léčebné nebo veterinární účely, potraviny pro batolata, potravní doplňky pro lidskou potřebu a pro zvířata, náplastí, obvazový materiál, materiály pro plombování zubů a pro zubní otisky, dezinfekční přípravky, výrobky pro hubnutí škodlivých zvířat, fungicidy, herbicidy; (31) zrní a zemědělské, zahradnické a lesní produkty nezahrnuté v jiných třídách, živá zvířata, čerstvé ovoce a zelenina, semena, rostliny a květiny, krmiva pro zvířata, slad..

(730) **Vizopharma s.r.o.**, Lutonina 11, Vizovice, 76312, CZ

(210) **O-508754**

(220) 31.10.2013
(320) 31.10.2013
(511) 5, 32, 35

(540)



(510) (5) nápoje pro léčebné účely, zejména s obsahem lecitinu, vitamínů a jiných posilujících látek, iontové a energetické nápoje pro léčebné účely, potraviny a dietetické výrobky pro léčebné účely, posilující a povzbuzující prostředky a nutriční doplňky pro léčebné účely; (32) vody minerální (přírodní nebo umělé), šumivé nápoje a jiné nealkoholické nápoje, iontové a energetické nápoje, ovocné a zeleninové nápoje a obcerstvující šťávy, sirupy a jiné přípravky k výrobě nápojů, pivo, lehká piva a ležáky; (35) inzertní a reklamní činnost, obstaravatelská a zprostředkovatelská činnost v oblasti obchodu s potravinami a nápoji, zejména energetickými nápoji, marketing, obchodní administrativa, poskytování pomoci při provozu obchodu.

(590) Barevná

(730) **Al-Namura, spol. s r.o.**, Lysolajské údolí 107/25, Praha 6, 16500, CZ

(740) JUDr. Aleš Zábrš, Na Beránce 2, Praha 6, 16000

(210) **O-508757**

(220) 31.10.2013
(320) 31.10.2013
(511) 5
(540)

OPTILAMID

(510) (5) farmaceutické přípravky.

(730) **Swiss Pharma International AG**, Waldmannstrasse 8, 8001 Zurich, CH

(740) Rott, Růžička & Guttman Patentové, známkové a advokátní kanceláře, JUDr. Vladimír Rott, Vinohradská 37, Praha 2, 12000

(210) **O-508758**

(220) 31.10.2013
(320) 31.10.2013
(511) 5
(540)

STARAZOLIN

(510) (5) farmaceutické přípravky.

(730) **Swiss Pharma International AG**, Waldmannstrasse 8, 8001 Zurich, CH

(740) Rott, Růžička & Guttman Patentové, známkové a advokátní kanceláře, JUDr. Vladimír Rott, Vinohradská 37, Praha 2, 12000

(210) **O-508759**

(220) 31.10.2013
(320) 31.10.2013
(511) 19, 35, 37, 40
(540)



(510) (19) kámen (stavební), kámen lánaný, kámen umělý, kámen technický, břidlice neopracovaná, obklady (ve stavebnictví nekovové), nekovové

obklady z dí a stěn, desky z kamene nebo břidlice, dlažba z kamene nebo břidlice, obklady z kamene nebo břidlice, šterk, písek, břidlicová moučka, stavební hmoty s materiálem na bázi břidlice, cihly s břidlicí, panely z kamene nebo z břidlice, tvárnice s břidlicí, přísady na bázi břidlice do stavebních hmot, sloupky a sloupky z břidlice, břidlice jako střešní krytina, tašky na střechy z břidlice, kamenické výrobky, náhrobky (desky náhrobní) nekovové, kameny na náhrobky, nekovové památníky náhrobní, nekovové pamětní tabule, sochy z kamene, podstavce pod sochy z kamene, suroviny na bázi břidlice pro keramiku, komíny z kamene nebo břidlice, mozaiky pro stavebnictví, schody (stupně) z kamene nebo břidlice, ostatní výrobky z kamene a břidlice spadající do této třídy; (35) dodavatelské služby pro třetí osoby, subdodavatelské služby (obchodní pomoc), administrativní zpracování nákupních objednávek, pomoc při řízení obchodní a podnikatelské činnosti, služby a poradenství v obchodní a podnikatelské činnosti, pomoc při řízení obchodních a průmyslových podniků, poskytování obchodních nebo podnikatelských informací, podnikové poradenství a obchodní management, obchodní nebo podnikatelský průzkum; (37) těžba důlní, těžba povrchová, cestářství (dláždění), zednické služby, služby ve stavebnictví zahrnuté v této třídě, služby kameníků (opravy); (40) zpracování a úprava kamene a břidlice, jako lámání, řezání, drcení, mletí, leštění apod., služby kameníků, rytečství, montáž materiálů na objednávku (pro třetí osoby).

(730) **Hajabáč Roman**, Osadní 1472/6, Praha 7 - Holešovice, 17000, CZ
(740) Jindra & Partners, JUDr. Tomáš Jindra, U Prašné brány 3, Praha 1, 11000

(210) **O-508763**
(220) 31.10.2013
(320) 31.10.2013
(511) 5, 32, 41
(540)



(510) (5) minerální vody pro lékařské účely; (32) minerální vody, šumivé a jiné nealkoholické nápoje, ovocné šťávy a nápoje z nich, sirupy, koncentráty k přípravě nealkoholických nápojů a ochucených minerálních vod; (41) organizování sportovních soutěží, organizování společenských akcí.

(590) Barevná
(730) **ONDRÁŠOVKA a.s.**, Kyjovská 1991/5, Praha 4, 14201, CZ
(740) Langrova, s.r.o., Skrětova 48, Plzeň, 30100

(210) **O-508917**
(220) 06.11.2013
(320) 06.11.2013
(511) 35

(540)



(510) (35) personální poradenství, zprostředkování práce, nábor zaměstnanců, testování pro výběr zaměstnanců.

(590) Barevná
(730) **EMONA KRONI s.r.o.**, Rubešova 29, Plzeň, 32600, CZ
(740) Ing. Libor Markes, Grohova 54/145, Brno, 60200

(210) **O-508918**
(220) 06.11.2013
(320) 06.11.2013
(511) 35
(540)

PREDICOR

(510) (35) vedení finančního účetnictví včetně mezd, vedení daňové evidence, daňové poradenství, zpracování daňových přiznání, zastupování u správce daně, zastupování u správce sociálního a zdravotního pojištění - v rámci této třídy.

(730) **PREDICOR s.r.o.**, U průhonu 466/22, Praha 7 - Holešovice, 17000, CZ
(740) Ing. Libor Markes, Grohova 54/145, Brno, 60200

(210) **O-508919**
(220) 06.11.2013
(320) 06.11.2013
(511) 20, 21, 28, 31
(540)



(510) (20) boudy pro domácí zvířata, pelechy pro domácí zvířata, polštáře pro domácí zvířata, bidla nekovová; (21) klece a jejich příslušenství, krmítka, napáječky a misky pro zvířata; (28) hračky pro zvířata; (31) steliva pro zvířata, krmiva, krmné doplňky a směsi pro zvířata, živá zvířata a rostliny.

(730) **Bačovský Martin**, 9. května 1159/16, Blansko, 68701, CZ

(210) **O-509063**
(220) 11.11.2013
(320) 11.11.2013
(511) 17

(540)

VAK  **SIM**

(510) (17) kaučuk, latexové formy pro karbonovou výrobu, ochranné návleky z latexu, rukavice latexové výzkumné, latexové ucpávky potrubí.

(730) **VAKOSIM s.r.o.**, Husova 523, Hrádek nad Nisou, 56334, CZ

(210) **O-510567**

(220) 14.01.2014

(320) 14.01.2014

(511) 31

(540)

SweetCat

(510) (31) krmiva a potrava pro zvířata, zejména krmiva pro domácí zvířata, krmiva pro kočky, stelivo pro domácí mazlíčky.

(730) **Lidl Stiftung & Co. KG**, Stiftsbergstrasse 1, 74172 Neckarsulm, DE

(740) TRAPLOVÁ-HAKR-KUBÁT Advokátní a patentová kancelář, Mgr. Jana Šuranová Traplová, Přístavní 24, Praha 7, 17000

(210) **O-510699**

(220) 20.01.2014

(320) 20.01.2014

(511) 5, 29, 30, 32, 41, 44

(540)

HEALTH POINT

(510) (5) prostředky a přípravky na hubnutí a redukci váhy, vitamínové přípravky a přípravky na posílení lidského organismu, výrobky dietetické pro kojence, batolata, děti a nemocné osoby, vše pro léčebné účely, potraviny pro zvláštní lékařské účely, potraviny pro zvláštní výživu a potraviny pro léčebné účely, nutraceutika, mikrobiotika, probiotika, prebiotika, symbiotika a další potravinové doplňky pro humánní speciální výživu a léčebné účely, diabetické, bezlepkové, bezcholesterolové výrobky fortifikované vitamíny, minerálními látkami, stopovými prvky, léčivými bylinami, bylinnými extrakty, biologicky aktivními látkami, určené pro speciální výživu a léčebné účely, cukrovinky s léčivými přísadami, čaje léčivé, čaje odtučňovací pro lékařské účely, přípravky potlačující chuť k jídlu pro lékařské účely, dietní potraviny pro lékařské

účely, digestiva pro farmaceutické účely, doplňky stravy minerální a vitamínové pro léčebné účely, doplňky stravy živočišného charakteru, doplňky stravy rostlinného charakteru doplněné o minerální soli, stopové prvky, sacharidy, probiotika, prebiotika, symbiotika, antioxidanty; (29) nápoje a potraviny na bázi mléka, doplněné probiotickými nebo symbiotickými preparáty, vitamíny, minerálními látkami, stopovými prvky, antioxidanty, ovocem, zeleninou, léčivými bylinami a jejich extrakty, proteinové nápoje, sušená zelenina, ovoce, rosoly, zavařeniny, želé, byliny ve formě drcené, mleté nebo extraktů, doplněné vitamíny, minerálními látkami, stopovými prvky, flavonoidy, antioxidanty; (30) čaje a čajové nápoje, čokoládové nápoje, kakaové nápoje, kávové nápoje, cukrovinky tabletované, sladidla přírodní, potraviny na bázi ovsu; (32) koktejly nealkoholické, šumivé nápoje nealkoholické, instantní nápoje a jiné nealkoholické nápoje; (41) výchova, vzdělávání; (44) péče o hygienu a krásu osob, poradenství a konzultace v oblasti výživy osob.

(730) **International Diet a.s.**, Pekařská 695/10-10b, Praha 5, 15500, CZ

(740) Ing. Milan Špitálský, Pekařská 1, Praha 5

(210) **O-511067**

(220) 04.02.2014

(320) 04.02.2014

(511) 5

(540)

PROKIT

(510) (5) farmaceutické přípravky pro léčbu gastrointestinálních poruch.

(730) **PRO.MED.CS Praha a.s.**, Telčská 1, Praha 4, 14000, CZ

(740) Mgr. Klára Studená, advokátní a patentová kancelář, Na Poříčí 12, Praha 1, 11000

(210) **O-511161**

(220) 07.02.2014

(320) 07.02.2014

(511) 29

(540)

PIKOK PANNONIA

(510) (29) maso a klobásy, salámy, párky, výrobky z masa, uzeniny, masové konzervy, konzervované klobásy, salámy a párky, masové huspeniny, masové extrakty, hotová jídla (připravená k podávání) sestávající zejména z masa a/nebo klobás, salámů, párků, a/nebo masových výrobků a/nebo uzenin a/nebo zeleniny, všechno výše uvedené zboží také konzervované.

(730) **Lidl Stiftung & Co. KG**, Stiftsbergstrasse 1, 74172 Neckarsulm, DE

(740) Traplová Hakr Kubát, advokátní a patentová kancelář, Mgr. Jana Šuranová Traplová, Přístavní 24, Praha 7, 17000

Zamítnuté a částečně zamítnuté přihlášky ochranných známek po zveřejnění

Zjistí-li Úřad v průběhu řízení o námitkách, že přihlašovaná ochranná známka nespĺňuje podmínky pro zápis, přihlášku zamítne. Zjistí-li, že přihlašovaná ochranná známka nespĺňuje podmínky pro zápis jen pro některé výrobky nebo služby, přihlášku zamítne v rozsahu výrobků nebo služeb, pro které přihláška nespĺňuje podmínky zápisu. S ohledem na tuto skutečnost, obsahuje tato kapitola údaje o rozhodnutích o zamítnutí přihlášky ochranné známky v celém nebo částečném rozsahu na základě ustanovení § 26 zákona č. 441/2003 Sb.

Údaje o výsledku rozhodnutí (zamítnutí přihlášky, částečné zamítnutí přihlášky) jsou uvedeny za datem právní moci rozhodnutí pod INID kódem (583) s názvem "Datum právní moci rozhodnutí/výsledek rozhodnutí".

(210) **O-495996**

(540)

BABYPANTHEN

(583) 11.02.2014/NABYTÍ P.M. - ČÁSTEČNÉ ZAMÍTNUTÍ PŘIHL. PO
ZVEŘ.

Přehled zápisů ochranných známek bez změny ve vztahu ke zveřejněným přihláškám

Kapitola obsahuje údaje o ochranných známkách zapsaných na základě ustanovení § 28 odst. 1 zákona č. 441/2003 Sb., u kterých nedošlo ke změně údajů oproti zveřejněné přihlášce ochranné známky.

Číselný přehled											
336389	336390	336391	336392	336393	336394	336395	336396	336397	336398	336399	336400
336401	336402	336403	336404	336405	336406	336407	336408	336409	336410	336411	336412
336413	336414	336415	336416	336417	336418	336419	336420	336421	336422	336423	336424
336425	336426	336427	336428	336429	336430	336431	336432	336433	336434	336435	336436
336437	336438	336439	336440	336441	336442	336443	336444	336445	336446	336447	336448
336449	336450	336451	336452	336453	336454	336455	336456	336457	336458	336459	336460
336461	336462	336463	336464	336465	336466	336467	336468	336469	336470	336471	336472
336473	336474	336475	336476	336477							

Zápisy ochranných známek bez změny ve vztahu ke zveřejněným přihláškám

(111) **336389**
(220) 15.08.2011
(320) 15.08.2011
(442) 26.10.2011
(151) 12.02.2014
(730) **NOVOFRUCT SK, s.r.o.**, Komárňanská cesta 13, Nové Zámky, SK
(210) O-487941
(590) Barevná

(111) **336390**
(220) 02.02.2012
(320) 02.02.2012
(442) 13.06.2012
(151) 12.02.2014
(730) **GARANTA CZ a.s.**, Kněžská 365/22, České Budějovice, 37001, CZ
(210) O-492275
(590) Barevná

(111) **336391**
(220) 20.02.2012
(320) 20.02.2012
(442) 13.06.2012
(151) 12.02.2014
(730) **Krátký Roman**, Pasteurova 771/4, Olomouc, 77200, CZ
(210) O-492763

(111) **336392**
(220) 29.02.2012
(320) 29.02.2012
(442) 06.11.2013
(151) 12.02.2014
(730) **Doc. Ing. Miloš Michlovský, DrSc.**, Družstevní 818, Rakvice, 69103, CZ
(210) O-493068

(111) **336393**
(220) 22.03.2012
(320) 22.03.2012
(442) 06.11.2013
(151) 12.02.2014
(730) **BÍLEK - AVELOPA, s.r.o.**, Široká 1, Ivančice, 66491, CZ
(210) O-493759

(111) **336394**
(220) 13.06.2012
(320) 13.06.2012
(442) 24.10.2012
(151) 12.02.2014
(730) **OMEGA ALTERMED a.s.**, Drážní 253/7, Brno, Slatina, 62700, CZ
(210) O-495995

(111) **336395**
(220) 03.12.2012
(320) 03.12.2012
(442) 19.06.2013
(151) 12.02.2014
(730) **Český rozhlas**, Vinohradská 12, Praha 2, 12099, CZ
(210) O-500218

(111) **336396**
(220) 03.12.2012
(320) 03.12.2012
(442) 06.11.2013
(151) 12.02.2014
(730) **Věžička s.r.o.**, Nám.republiky 369/11, Opava, 74601, CZ
Kolek Tomáš, Dolní Moravice 117, Dolní Moravice, 79501, CZ

(210) O-500219
(590) Barevná

(111) **336397**
(220) 03.12.2012
(320) 03.12.2012
(442) 06.11.2013
(151) 12.02.2014
(730) **Věžička s.r.o.**, Nám. Republiky 369/11, Opava, 74601, CZ
Kolek Tomáš, Dolní Moravice 117, Dolní Moravice, 79501, CZ
(210) O-500221
(590) Barevná

(111) **336398**
(220) 05.12.2012
(320) 05.12.2012
(442) 06.11.2013
(151) 12.02.2014
(730) **WALMARK, a.s.**, Oldřichovice 44, Třinec, 73961, CZ
(210) O-500298

(111) **336399**
(220) 21.12.2012
(320) 21.12.2012
(442) 06.11.2013
(151) 12.02.2014
(730) **Intersono SG a.s.**, Hasičská 551/52, Ostrava - Hrabůvka, 70030, CZ
(210) O-500710
(590) Barevná

(111) **336400**
(220) 21.12.2012
(320) 21.12.2012
(442) 06.11.2013
(151) 12.02.2014
(730) **Intersono SG a.s.**, Hasičská 551/52, Ostrava Hrabůvka, 70030, CZ
(210) O-500711
(590) Barevná

(111) **336401**
(220) 07.01.2013
(320) 07.01.2013
(442) 06.11.2013
(151) 12.02.2014
(730) **Ki- Wi Digital s.r.o.**, Kubánské náměstí 1391/11, Praha 10, 10100, CZ
(210) O-500882
(590) Barevná

(111) **336402**
(220) 11.01.2013
(320) 11.01.2013
(442) 06.11.2013
(151) 12.02.2014
(730) **MediaCall, s.r.o.**, Špitálská 885/2a, Praha 9, 19000, CZ
(210) O-501035

(111) **336403**
(220) 11.01.2013
(320) 11.01.2013
(442) 06.11.2013
(151) 12.02.2014
(730) **MediaCall, s.r.o.**, Špitálská 885/2a, Praha 9, 19000, CZ
(210) O-501036

(111) **336404**
(220) 11.01.2013
(320) 11.01.2013
(442) 06.11.2013
(151) 12.02.2014
(730) **SLC motorcycle club o.s.**, Přívozní 1054/2, Praha 7, 17000, CZ
(210) O-501041

(111) **336405**
(220) 15.01.2013
(320) 15.01.2013
(442) 06.11.2013
(151) 12.02.2014
(730) **Koninklijke Douwe Egberts B.V.**, Oosterdoksstraat 80, 1011 DK
Amsterdam, NL
(210) O-501135
(590) Barevná

(111) **336406**
(220) 15.01.2013
(320) 15.01.2013
(442) 06.11.2013
(151) 12.02.2014
(730) **Koninklijke Douwe Egberts B.V.**, Oosterdoksstraat 80, 1011 DK
Amsterdam, NL
(210) O-501136
(590) Barevná

(111) **336407**
(220) 17.01.2013
(320) 17.01.2013
(442) 06.11.2013
(151) 12.02.2014
(730) **PNEU OK - shop s.r.o.**, Markvartovická 1416/2, Hlučín, 74801, CZ
(210) O-501200

(111) **336408**
(220) 17.01.2013
(320) 17.01.2013
(442) 06.11.2013
(151) 12.02.2014
(730) **Podlesný Marian Ing.**, Hlavní třída 380/33, Havířov-město, 73601, CZ
(210) O-501205

(111) **336409**
(220) 21.01.2013
(320) 21.01.2013
(442) 06.11.2013
(151) 12.02.2014
(730) **STARGEN EU s.r.o.**, Malešická 2251/51, Praha 3, 13000, CZ
(210) O-501279
(590) Barevná

(111) **336410**
(220) 12.02.2013
(320) 12.02.2013
(442) 06.11.2013
(151) 12.02.2014
(730) **Aqua Angel Services, s.r.o.**, Na Příkopě 988/31, Praha 1 - Staré Město,
11000, CZ
(210) O-501804

(111) **336411**
(220) 15.02.2013
(320) 15.02.2013
(442) 06.11.2013
(151) 12.02.2014

(730) **MYSLBEK, a.s.**, Pobřežní 620/3, Praha 8, 18600, CZ
(210) O-501892

(111) **336412**
(220) 18.02.2013
(320) 18.02.2013
(442) 06.11.2013
(151) 12.02.2014
(730) **Beskydský pivovárek, s.r.o.**, Ostravice 449, Ostravice, 73914, CZ
(210) O-501914

(111) **336413**
(220) 18.02.2013
(320) 18.02.2013
(442) 06.11.2013
(151) 12.02.2014
(730) **Beskydský pivovárek, s.r.o.**, Ostravice 449, Ostravice, 73914, CZ
(210) O-501915

(111) **336414**
(220) 04.03.2013
(320) 04.03.2013
(442) 06.11.2013
(151) 12.02.2014
(730) **CATERINGGARDEN s.r.o.**, Borského 668/9, Praha 5, 15200, CZ
(210) O-502346
(590) Barevná

(111) **336415**
(220) 04.03.2013
(320) 04.03.2013
(442) 06.11.2013
(151) 12.02.2014
(730) **C-mont s.r.o.**, Poděbradská 261/61, Praha 9, 19800, CZ
(210) O-502347

(111) **336416**
(220) 13.03.2013
(320) 13.03.2013
(442) 06.11.2013
(151) 12.02.2014
(730) **Barchánek Josef**, Vonoklaská 43, Solopisky, 25228, CZ
(210) O-502583

(111) **336417**
(220) 13.03.2013
(320) 13.03.2013
(442) 06.11.2013
(151) 12.02.2014
(730) **SATHEA VISION s.r.o.**, Boršov 2, Praha 1, 11000, CZ
(210) O-502585

(111) **336418**
(220) 29.03.2013
(320) 29.03.2013
(442) 06.11.2013
(151) 12.02.2014
(730) **Universal City Studios LLC (a Delaware limited liability company)**,
100 Universal City Plaza, Universal City, 91608 California, CA, US
(210) O-503095

(111) **336419**
(220) 05.04.2013
(320) 05.04.2013
(442) 06.11.2013
(151) 12.02.2014

(730) Česká unie sportu, Zátokova 100/2, Praha 6, 16017, CZ
(210) O-503244

(111) **336420**
(220) 11.04.2013

(320) 11.04.2013
(442) 06.11.2013

(151) 12.02.2014

(730) KOVOKUBÁT s.r.o., Hradecká 569, Pardubice, Polabiny, 53352, CZ
(210) O-503444

(111) **336421**

(220) 12.04.2013

(320) 12.04.2013

(442) 06.11.2013

(151) 12.02.2014

(730) Libal Pavel, Pražská 172, Chlumeck nad Cidlinou, 50351, CZ
(210) O-503474

(111) **336422**

(220) 12.04.2013

(320) 12.04.2013

(442) 06.11.2013

(151) 12.02.2014

(730) Vinařství Velké Pavlovice s.r.o., Velké Pavlovice 565, Velké Pavlovice, 69106, CZ
(210) O-503508

(111) **336423**

(220) 02.05.2013

(320) 02.05.2013

(442) 06.11.2013

(151) 12.02.2014

(730) TRIARS GROUP s.r.o., Trnová 71, Praha - západ, 25210, CZ
(210) O-503589

(111) **336424**

(220) 02.05.2013

(320) 02.05.2013

(442) 06.11.2013

(151) 12.02.2014

(730) TRIARS GROUP s.r.o., Trnová 71, Praha - západ, 25210, CZ
(210) O-503590
(590) Barevná

(111) **336425**

(220) 02.05.2013

(320) 02.05.2013

(442) 06.11.2013

(151) 12.02.2014

(730) TRIARS GROUP s.r.o., Trnová 71, Praha - západ, 25210, CZ
(210) O-503591

(111) **336426**

(220) 02.05.2013

(320) 02.05.2013

(442) 06.11.2013

(151) 12.02.2014

(730) TRIARS GROUP s.r.o., Trnová 71, Praha - západ, 25210, CZ
(210) O-503592
(590) Barevná

(111) **336427**

(220) 02.05.2013

(320) 02.05.2013

(442) 06.11.2013

(151) 12.02.2014

(730) TRIARS GROUP s.r.o., Trnová 71, Praha - západ, 25210, CZ

(210) O-503593

(590) Barevná

(111) **336428**

(220) 02.05.2013

(320) 02.05.2013

(442) 06.11.2013

(151) 12.02.2014

(730) TRIARS GROUP s.r.o., Trnová 71, Praha - západ, 25210, CZ
(210) O-503594

(111) **336429**

(220) 23.04.2013

(320) 23.04.2013

(442) 06.11.2013

(151) 12.02.2014

(730) Walach Tomasz, Bystřice 1285, Bystřice, 73995, CZ
(210) O-503831

(111) **336430**

(220) 23.04.2013

(320) 23.04.2013

(442) 06.11.2013

(151) 12.02.2014

(730) Walach Tomasz, Bystřice 1285, Bystřice, 73995, CZ
(210) O-503832

(111) **336431**

(220) 29.04.2013

(320) 29.04.2013

(442) 06.11.2013

(151) 12.02.2014

(730) REMYOS s.r.o., Nemocniční 945, Vsetín, 75501, CZ
(210) O-503989

(111) **336432**

(220) 03.05.2013

(320) 03.05.2013

(442) 06.11.2013

(151) 12.02.2014

(730) Česká televize, Kavčí Hory 1, Praha 4 - Kavčí Hory, 14070, CZ
(210) O-504078

(111) **336433**

(220) 10.05.2013

(320) 10.05.2013

(442) 06.11.2013

(151) 12.02.2014

(730) LENYK s.r.o., Chvalšiny 250, Chvalšiny, 38208, CZ
(210) O-504300
(590) Barevná

(111) **336434**

(220) 10.05.2013

(320) 10.05.2013

(442) 06.11.2013

(151) 12.02.2014

(730) LENYK s.r.o., Chvalšiny 250, Chvalšiny, 38208, CZ
(210) O-504302
(590) Barevná

(111) **336435**

(220) 23.05.2013

(320) 23.05.2013

(442) 06.11.2013
(151) 12.02.2014
(730) **Martin Dvořák**, K Remízku 436, Praha - západ, 25242, CZ
(210) O-504655

(111) **336436**
(220) 27.05.2013
(320) 27.05.2013
(442) 06.11.2013
(151) 12.02.2014
(730) **Unicorn a.s.**, V Kapslovně 2767/2, Praha 3, 13000, CZ
(210) O-504767

(111) **336437**
(220) 29.05.2013
(320) 29.05.2013
(442) 06.11.2013
(151) 12.02.2014
(730) **GOSMIT, s.r.o.**, Mostní 747, Kralupy nad Vltavou, 27801, CZ
(210) O-504827

(111) **336438**
(220) 30.05.2013
(320) 30.05.2013
(442) 06.11.2013
(151) 12.02.2014
(730) **Valoušek Ondřej**, Krkonošská 1474/1, Praha 2, 12000, CZ
Černoorský Petr, Račice 9, Zbečno, 27024, CZ
(210) O-504853

(111) **336439**
(220) 30.05.2013
(320) 30.05.2013
(442) 06.11.2013
(151) 12.02.2014
(730) **Pavel Otto Bureš, DiS**, Údraž 6, Písek, 39701, CZ
(210) O-504868

(111) **336440**
(220) 04.06.2013
(320) 04.06.2013
(442) 06.11.2013
(151) 12.02.2014
(730) **COSACO TANK s.r.o.**, Válník 457, Náměšť na Hané, 78344, CZ
(210) O-504958
(590) Barevná

(111) **336441**
(220) 04.06.2013
(320) 04.06.2013
(442) 06.11.2013
(151) 12.02.2014
(730) **Milkway s.r.o.**, Vilová 459, Dobšice, 67182, CZ
(210) O-504962
(590) Barevná

(111) **336442**
(220) 07.06.2013
(320) 07.06.2013
(442) 06.11.2013
(151) 12.02.2014
(730) **Doksanský Daniel**, Třebenická 1286, Praha 8, 18200, CZ
(210) O-505069

(111) **336443**
(220) 17.06.2013

(320) 17.06.2013
(442) 06.11.2013
(151) 12.02.2014
(730) **KINETIC s.r.o.**, SNP 9/6, Držovice, 79607, CZ
(210) O-505299

(111) **336444**
(220) 17.06.2013
(320) 17.06.2013
(442) 06.11.2013
(151) 12.02.2014
(730) **KINETIC s.r.o.**, SNP 9/6, Držovice, 79607, CZ
(210) O-505301

(111) **336445**
(220) 17.06.2013
(320) 17.06.2013
(442) 06.11.2013
(151) 12.02.2014
(730) **Bison & Rose s.r.o.**, Bělohorská 33, Praha 6, 16900, CZ
(210) O-505305
(590) Barevná

(111) **336446**
(220) 17.06.2013
(320) 17.06.2013
(442) 06.11.2013
(151) 12.02.2014
(730) **ACTUAL AVER CZ, a.s.**, Rašínovo nábřeží 385/54, Praha 2, 12800, CZ
(210) O-505307

(111) **336447**
(220) 18.06.2013
(320) 18.06.2013
(442) 06.11.2013
(151) 12.02.2014
(730) **POEX Velké Meziříčí, a.s.**, Třebíčská 384, Velké Meziříčí, 59401, CZ
(210) O-505396

(111) **336448**
(220) 19.06.2013
(320) 19.06.2013
(442) 06.11.2013
(151) 12.02.2014
(730) **FRAMAGRO, a.s.**, Chelčického 8, Jičín - Staré Město, 50601, CZ
(210) O-505407

(111) **336449**
(220) 28.06.2013
(320) 28.06.2013
(442) 06.11.2013
(151) 12.02.2014
(730) **HAI BIN, s.r.o.**, Kotlaska 26, Praha 8, 18000, CZ
(210) O-505649
(590) Barevná

(111) **336450**
(220) 28.06.2013
(320) 28.06.2013
(442) 06.11.2013
(151) 12.02.2014
(730) **NWS s.r.o.**, Haštalská 796/3, Praha 1 - Staré Město, 11000, CZ
(210) O-505650

(111) **336451**
(220) 28.06.2013

(320) 28.06.2013
(442) 06.11.2013
(151) 12.02.2014
(730) **Ing. arch. Josef Němeček**, Vítězná 512, Český Brod, 28201, CZ
(210) O-505651
(590) Barevná

(111) **336452**
(220) 28.06.2013
(320) 28.06.2013
(442) 06.11.2013
(151) 12.02.2014
(730) **Čech Stanislav Ing.**, Voroněžská 2, Brno, 61600, CZ
(210) O-505654

(111) **336453**
(220) 28.06.2013
(320) 28.06.2013
(442) 06.11.2013
(151) 12.02.2014
(730) **Maxpharma servis s.r.o.**, Kostelecká 879/59, Praha 9 - Čakovice, 19600, CZ
(210) O-505655

(111) **336454**
(220) 28.06.2013
(320) 28.06.2013
(442) 06.11.2013
(151) 12.02.2014
(730) **Plzeňský Prazdroj, a.s.**, U Prazdroje 7, Plzeň, 30497, CZ
(210) O-505656

(111) **336455**
(220) 28.06.2013
(320) 28.06.2013
(442) 06.11.2013
(151) 12.02.2014
(730) **Melč Zdeněk**, Tupolevova 741A, Praha 9, 19900, CZ
(210) O-505658
(590) Barevná

(111) **336456**
(220) 01.07.2013
(320) 01.07.2013
(442) 06.11.2013
(151) 12.02.2014
(730) **Hyundai Motor Czech s.r.o.**, Siemensova 2717/4, Praha 5, 15500, CZ
(210) O-505685
(590) Barevná

(111) **336457**
(220) 03.07.2013
(320) 03.07.2013
(442) 06.11.2013
(151) 12.02.2014
(730) **Novotný Petr**, Koterovská 833, Praha 5, 15500, CZ
(210) O-505754

(111) **336458**
(220) 03.07.2013
(320) 03.07.2013
(442) 06.11.2013
(151) 12.02.2014
(730) **CENTR GROUP-ELMONT s.r.o.**, Zolova 447/20, Ostrava - Nová Bělá, 72400, CZ
(210) O-505755

(111) **336459**
(220) 03.07.2013
(320) 03.07.2013
(442) 06.11.2013
(151) 12.02.2014
(730) **Heineken Česká republika, a.s.**, U Pivovaru 1, Krušovice, 27053, CZ
(210) O-505756

(111) **336460**
(220) 03.07.2013
(320) 03.07.2013
(442) 06.11.2013
(151) 12.02.2014
(730) **Kahánek Ondřej**, Vlčovice 141, Kopřivnice, 74221, CZ
(210) O-505757

(111) **336461**
(220) 03.07.2013
(320) 03.07.2013
(442) 06.11.2013
(151) 12.02.2014
(730) **M-STYL Petr Mučka, s.r.o.**, Dvořákova 29, Hlučín, 74801, CZ
(210) O-505758

(111) **336462**
(220) 03.07.2013
(320) 03.07.2013
(442) 06.11.2013
(151) 12.02.2014
(730) **HOLKIN s.r.o.**, Moulíkova 2238/1, Praha 5, 15000, CZ
(210) O-505759
(590) Barevná

(111) **336463**
(220) 04.07.2013
(320) 04.07.2013
(442) 06.11.2013
(151) 12.02.2014
(730) **THE FRESH FOOD COMPANY s.r.o.**, Havlíčkova 2, Praha 1, 11000, CZ
(210) O-505815
(590) Barevná

(111) **336464**
(220) 09.07.2013
(320) 09.07.2013
(442) 06.11.2013
(151) 12.02.2014
(730) **BALENKA, a.s.**, Hvězdova 1734/2c, Praha 4, 14000, CZ
(210) O-505870

(111) **336465**
(220) 09.07.2013
(320) 09.07.2013
(442) 06.11.2013
(151) 12.02.2014
(730) **Skanska SPV, a.s.**, Hvězdova 1734/2c, Praha 4, 14000, CZ
(210) O-505871

(111) **336466**
(220) 09.07.2013
(320) 09.07.2013
(442) 06.11.2013
(151) 12.02.2014
(730) **Město Blatná**, tř. T. G. Masaryka 322, Blatná, 38811, CZ
(210) O-505875

(111) **336467**

(220) 09.07.2013
(320) 09.07.2013
(442) 06.11.2013
(151) 12.02.2014
(730) **Honeywell International Inc.**, 101 Columbia Road, Morristown, 07962, NJ, US
(210) O-505876

(111) **336468**

(220) 12.07.2013
(320) 12.07.2013
(442) 06.11.2013
(151) 12.02.2014
(730) **MEDIA BUYERS s.r.o.**, Durychova 101/66, Praha 4, 14000, CZ
(210) O-505969
(590) Barevná

(111) **336469**

(220) 12.07.2013
(320) 12.07.2013
(442) 06.11.2013
(151) 12.02.2014
(730) **MEDIA BUYERS s.r.o.**, Durychova 101/66, Praha 4, 14000, CZ
(210) O-505970
(590) Barevná

(111) **336470**

(220) 17.07.2013
(320) 17.07.2013
(442) 06.11.2013
(151) 12.02.2014
(730) **Al-Namura, spol. s r.o.**, Lysolajské údolí 107/25, Praha 6, 16500, CZ
(210) O-506107
(590) Barevná

(111) **336471**

(220) 17.07.2013
(320) 17.07.2013
(442) 06.11.2013
(151) 12.02.2014
(730) **Al-Namura, spol. s r.o.**, Lysolajské údolí 107/25, Praha 6, 16500, CZ
(210) O-506108
(590) Barevná

(111) **336472**

(220) 17.07.2013
(320) 17.07.2013

(442) 06.11.2013
(151) 12.02.2014
(730) **Horčíčková Jitka**, Vančurova 650, Nový Bor, 47301, CZ
(210) O-506115

(111) **336473**

(220) 18.07.2013
(320) 18.07.2013
(442) 06.11.2013
(151) 12.02.2014
(730) **LIDER PLUS s.r.o.**, Majakovského 508/12, Karlovy Vary, 36005, CZ
(210) O-506134

(111) **336474**

(220) 18.07.2013
(320) 18.07.2013
(442) 06.11.2013
(151) 12.02.2014
(730) **Taco Bell Corp. a California corporation**, 17901 Von Karman, Irvine, CA, US
(210) O-506135

(111) **336475**

(220) 18.07.2013
(320) 18.07.2013
(442) 06.11.2013
(151) 12.02.2014
(730) **Taco Bell Corp. a California corporation**, 17901 Von Karman, Irvine, CA, US
(210) O-506136

(111) **336476**

(220) 18.07.2013
(320) 18.07.2013
(442) 06.11.2013
(151) 12.02.2014
(730) **Taco Bell Corp. a California corporation**, 17901 Von Karman, Irvine, CA, US
(210) O-506137

(111) **336477**

(220) 09.08.2013
(320) 09.08.2013
(442) 06.11.2013
(151) 12.02.2014
(730) **Zemánková Kristýna**, Lounských 3, Praha 4, 14000, CZ
(210) O-506671

Zápisy licenčních smluv k ochranným známkám

V této kapitole jsou zveřejněny zápisy licenčních smluv podle ustanovení § 18 odst. 1 zákona č. 441/2003 Sb.

Číslo zápisu	Vlastník	Nabyvatel licence	Druh licence	Datum uzavření licenční smlouvy	S účinností od data
168553	Doctor's Associates Inc., Bic Drive 325, 06461 Milford, CT, US	Apple Real s.r.o., Mlýnská 326/13, Brno, 60200, CZ	sublicence	25.06.2013	17.02.2014
168553	Doctor's Associates Inc., Bic Drive 325, 06461 Milford, CT, US	Prokeš Miroslav, Na Kopcích 379, Třebíč, 67401, CZ	sublicence	25.06.2013	17.02.2014
172030A	VÍTKOVICE, a. s., Ruská 2887/101, Ostrava - Vítkovice, 70602, CZ	VÍTKOVICE IT SOLUTIONS a.s., Cihelní 1575/14, Ostrava - Moravská Ostrava, 70200, CZ	nevýlučná	14.12.2011	12.02.2014
172030	VÍTKOVICE, a.s., Ruská 2887/101, Ostrava - Vítkovice, 70602, CZ	VÍTKOVICE IT SOLUTIONS a.s., Cihelní 1575/14, Ostrava - Moravská Ostrava, 70200, CZ	nevýlučná	14.12.2011	12.02.2014
173056A	VÍTKOVICE, a. s., Ruská 2887/101, Ostrava - Vítkovice, 70602, CZ	VÍTKOVICE IT SOLUTIONS a.s., Cihelní 1575/14, Ostrava - Moravská Ostrava, 70200, CZ	nevýlučná	14.12.2011	12.02.2014
173056	VÍTKOVICE, a.s., Ruská 2887/101, Ostrava - Vítkovice, 70602, CZ	VÍTKOVICE IT SOLUTIONS a.s., Cihelní 1575/14, Ostrava - Moravská Ostrava, 70200, CZ	nevýlučná	14.12.2011	12.02.2014
187468A	VÍTKOVICE, a.s., Ruská 2887/101, Ostrava - Vítkovice, 70602, CZ	VÍTKOVICE IT SOLUTIONS a.s., Cihelní 1575/14, Ostrava - Moravská Ostrava, 70200, CZ	nevýlučná	14.12.2011	12.02.2014
187468	VÍTKOVICE, a.s., Ruská 2887/101, Ostrava - Vítkovice, 70602, CZ	VÍTKOVICE IT SOLUTIONS a.s., Cihelní 1575/14, Ostrava - Moravská Ostrava, 70200, CZ	nevýlučná	14.12.2011	12.02.2014
259551	VÍTKOVICE, a.s., Ruská 2887/101, Ostrava - Vítkovice, 70602, CZ	VÍTKOVICE IT SOLUTIONS a.s., Cihelní 1575/14, Ostrava - Moravská Ostrava, 70200, CZ	nevýlučná	14.12.2011	12.02.2014
259552	VÍTKOVICE, a.s., Ruská 2887/101, Ostrava - Vítkovice, 70602, CZ	VÍTKOVICE IT SOLUTIONS a.s., Cihelní 1575/14, Ostrava - Moravská Ostrava, 70200, CZ	nevýlučná	14.12.2011	12.02.2014
330739	Šiška Julius Ing., Na Honech 4905, Zlín, 76005, CZ	SG spol. s r.o., Vodní 1971, Zlín, 76001, CZ	nevýlučná	04.01.2013	14.02.2014

Ochranné známky zrušené a prohlášené za neplatné

Tato kapitola obsahuje údaje o rozhodnutích o zrušení ochranné známky na základě ustanovení § 31 zákona č. 441/2003 Sb. nebo o prohlášení ochranné známky za neplatnou na základě ustanovení § 32 zákona č. 441/2003 Sb. Existuje-li důvod zrušení/prohlášení ochranné známky za neplatnou pouze ve vztahu k některým z výrobků nebo služeb, Úřad ochrannou známku zruší/prohlásí za neplatnou pouze pro tyto výrobky nebo služby. Údaje o výsledku rozhodnutí (zrušení ochranné známky, částečné zrušení ochranné známky, prohlášení ochranné známky za neplatnou, prohlášení ochranné známky za částečně neplatnou) jsou uvedeny za datem právní moci rozhodnutí pod INID kódem (583) s názvem "Datum právní moci rozhodnutí/výsledek rozhodnutí".

(111) 258725
(540)



(583) 11.02.2014 / NABYTÍ P.M. - ZRUŠENÍ OZ

(111) 275113
(540)

HEZKY ČESKY

(583) 06.02.2014 / NABYTÍ P.M. - ZRUŠENÍ OZ

Přehled obnov zápisu ochranných známek

Kapitola obsahuje údaje o ochranných známkách, u kterých byl na žádost vlastníka obnoven zápis podle ustanovení § 28 odst. 2 zákona č. 441/2003 Sb.

Číselný přehled											
156162	162178	175775	178777	179346	182027	182495	182496	183139	183655	184233	184234
184586	184948	185269	185935	185989	186082	186092	186954	187771	187772	187893	188084
189609	189610	189946	190377	190415	190439	190440	190477	191176	191192	191213	191916
191966	192184A	192811	192812	192813	194181	195083	195211	195216	198280	200808	201633
206702	264854	266072	266073	266074	266264	266446	266843	267010	267096	267111	267119
267127	267128	267129	267219	267655	267656	267677	267678	267679	267700	267733	267775
267816	267817	267820	267828	267852	267861	267862	267873	267884	267885	267887	268001
268185	268270	268336	268337	268346	268349	268350	268385	268386	268396	268430	268443
268445	268448	268462	268524	268660	268728	269046	269066	269158	269280	269336	269434
269760	269770	269794	269918	270097	270161	270420	270559	270561	270569	270570	270571
270647	270787	271151	271152	271636	272044	272122	272288	272289	272445	272513	272514
272524	272525	272616	272641	273309	273458	273719	273720	273786	273834	274009	274168
274393	274432	274452	274712	274713	274887	274968	275259	275331	275386	275872	276629
277179	277255	278398	278457	280917	282947	285292	285338	287418	320186		

Obnovy zápisu ochranných známek

(111) **156162**
(220) 03.11.1964
(151) 10.04.1965
(540)



(730) **Société TABBARAH pour le commerce et l'industrie S.A.L.**, Beyrouth, LB
(740) Advokátní a patentová kancelář Traplová, Hakr, Kubát, Mgr. Jana Šuranová Traplová, Přístavní 24, Praha 7, 17000
(510) (29) slazené kondenzované mléko.
(511) 29
(210) O-32621

(111) **162178**
(220) 22.02.1974
(151) 13.01.1975
(540)

NONEL

(730) **Dyno Nobel Pty Limited**, Level 8, 28 Freshwater Place, Southbank, Victoria 3006, AU
(740) PATENTSERVIS PRAHA a.s., Na Podkovce 281/10, Praha 4, 14700
(510) (13) vodiče tlakových vln, rozbušky a jiné potřeby pro trhačí práce, jako jsou odpalovací pistole, trubky, svorkovnice.
(511) 13
(210) O-47736

(111) **175775**
(220) 24.02.1994
(151) 18.04.1994
(540)

SOULDAL

(730) **Soudal N.V.**, Everdongenlaan 20, Turnhout, BE
(740) TRAPLOVÁ-HAKR-KUBÁT Advokátní a patentová kancelář, Mgr. Jana Šuranová Traplová, Přístavní 24, Praha 7, 17000
(510) Silikonové a polyuretanové deriváty, těsnící a spárovací hmoty, lepidla.
(511) 1, 17, 35
(210) O-87184

(111) **178777**
(220) 09.03.1994
(151) 05.08.1994
(540)



(730) **LUKOR s.r.o.**, Českomoravská 2255/12a, Praha 9, Libeň, 19000, CZ
(740) Ing. Jupa Francis, patentový zástupce, Měchenická 4, Praha 4, 14100
(510) Podlahové krytiny (koberce, rohože, rohožky, parkety, parketové vlisy, korek, linoleum, PVC); podlahářské práce (montáž).

(511) 19, 27, 37
(210) O-87629

(111) **179346**
(220) 08.03.1994
(151) 05.09.1994
(540)

BARRIQUE

(730) **Jiří Lobkowicz**, Vlašská 17, Praha 1, 11000, CZ
(740) PROPATENT, Mgr. Matěj Sedláček, Ke Kateřinkám 1393, Praha 4, 14900
(510) (33) hroznové víno.
(511) 33
(210) O-87619

(111) **182027**
(220) 22.03.1994
(151) 02.01.1995
(540)

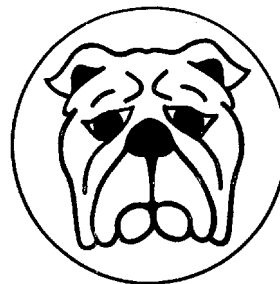

(730) **Kovoplast Chlumeck nad Cidlinou, a.s.**, Kozelkova 131/IV., Chlumeck nad Cidlinou, 50351, CZ
(740) Ing. Novotný Jaroslav, Římská 45, Praha 2, 12000
(510) Trezory, bytové, firemní, bankovní, trezory stěnové (k zazdění), sejfy včetně sejfů do zdi, příruční pokladny včetně přizamykacích, depozitní schránky, bankomaty, noční trezory, úschovné schránky a kovové obaly, bezpečnostní a protipožární skříně, zámky včetně kódových, klíče a přívěsky na klíče, náhradní díly a doplňky k výše uvedenému sortimentu, služby související s provozováním zabezpečovací techniky.
(511) 6, 9, 18, 37
(210) O-88006

(111) **182495**
(220) 27.06.1994
(151) 19.01.1995
(540)

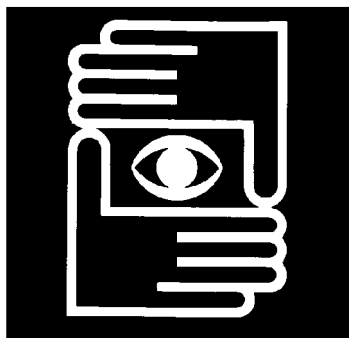

(730) **KRÁTKÝ FILM PRAHA a.s.**, Šemberova 66/9, Olomouc, 77200, CZ
(740) JUDr. David Karabec - advokát, Na Stráži 1306/5, Praha 8, 18000
(510) Tvorba, výroba, šíření a jiné užití filmů a audiovizuálních programů, realizovaných na všech záznamových médiích, včetně zprostředkování, prodej, nákup i další převody práv v audiovizuální oblasti i při užití děl jiným způsobem, agentura v oblasti kultury, reklamní činnost, propagační činnost, výroba a prodej zvukových a zvukově obrazových záznamů a prodej a půjčování nahraných zvukových a zvukově obrazových záznamů, služby v audiovizuální oblasti při tvorbě, distribuci, exploataci filmů a jiných audiovizuálních děl, provozování kin, vyučování v oboru umění, tiskárenské výrobky, potřeby pro knižní vazby, papírenské zboží, fotografie, materiál pro umělce, plastické obaly, učební pomůcky, hrací karty, štočky, obstaravatelská činnost ve správě bytového a nebytového fondu, hostinská činnost.
(511) 9, 16, 35, 36, 41, 42
(210) O-90879

(111) **182496**
(220) 27.06.1994
(151) 19.01.1995
(540)

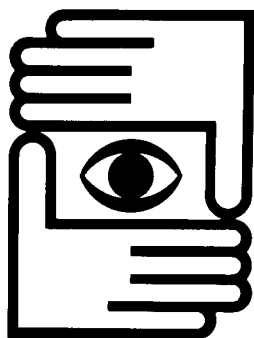

(730) **KRÁTKÝ FILM PRAHA a.s.**, Šemberova 66/9, Olomouc, 77200, CZ
(740) JUDr. David Karabec - advokát, Na Stráži 1306/5, Praha 8, 18000
(510) Tvorba, výroba, šíření a jiné užití filmů a audiovizuálních programů, realizovaných na všech záznamových médiích, včetně zprostředkování, prodej, nákup i další převody práv v audiovizuální oblasti i při užití děl jiným způsobem, agentura v oblasti kultury, reklamní činnost, propagační činnost, výroba a prodej zvukových a zvukově obrazových záznamů a prodej a půjčování nahraných zvukových a zvukově obrazových záznamů, služby v audiovizuální oblasti při tvorbě, distribuci, exploataci filmů a jiných audiovizuálních děl, provozování kin, vyučování v oboru umění, tiskárenské výrobky, potřeby pro knižní vazby, papírenské zboží, fotografie, materiál pro umělce, plastické obaly, učební pomůcky, hrací

karty, štočky, obstaravatelská činnost ve správě bytového a nebytového fondu, hostinská činnost.
(511) 9, 16, 35, 36, 41, 42
(210) O-90880

(111) **183139**
(220) 25.02.1994
(151) 27.02.1995
(540)

PROSULPIN

(730) **PRO.MED.CS Praha a.s.**, Teléská 1, Praha 4, 14000, CZ
(740) Mgr. Klára Studená, advokátka, patentová zástupkyně, Na Poříčí 12, Praha 1, 11000
(510) (5) léčiva (substance), léčivé přípravky humánní a veterinární.
(511) 5
(210) O-87198

(111) **183655**
(220) 10.02.1994
(151) 23.03.1995
(540)

MIKASA

(730) **LIFETIME BRANDS, INC.**, 1000 Stewart Avenue, Garden City, NY, US
(740) Společná advokátní kancelář Vsetečka Zelený Švorčík Kalenský a partneři, JUDr. Otakar Švorčík, Hálkova 2, Praha 2, 12000
(510) (21) skleněné zboží, včetně skleněných váz a skleněných pohárů na nožičkách (sklenek); stolní nádobí z kameniny; porcelán a kostní porcelán: stolní nádobí a nádobí pro domácnost, včetně kuchyňského nádobí; nádoby; nářadí pro vaření; jídelní soupravy; nádobí na pečení; umělecké předměty včetně váz, sošek, tretek, porcelánu a keramiky; dárkové zboží vyrobené z keramiky, skla nebo dřeva, zejména vázy, mísy, květináče, karafy, džbány a svícný.
(511) 21
(210) O-86537

(111) **184233**
(220) 25.03.1994
(151) 14.04.1995
(540)

HELL

(730) **HELLADA s. r.o.**, U Hellady 372/1, Praha 4, 14000, CZ
(740) Advokátní kancelář, JUDr. Petr Kotek, Anny Letenské 34/7, Praha 2, 12000
(510) (3) prací a bělicí prostředky; čistící přípravky; mýdlo; leštící přípravky; odmašťovací přípravky; výrobky kosmetické, voňavkářské včetně éterických olejů; vodičky na vlasy; zubní pasty; prášky.
(511) 3
(210) O-88141

(111) **184234**
(220) 25.03.1994
(151) 14.04.1995
(540)

HELLE

(730) **HELLADA s. r.o.**, U Hellady 372/1, Praha 4, 14000, CZ
(740) Advokátní kancelář, JUDr. Petr Kotek, Anny Letenské 34/7, Praha 2, 12000
(510) (3) dětská řada kosmetických výrobků.
(511) 3
(210) O-88143

(111) **184586**
(220) 25.03.1994
(151) 02.05.1995
(540)

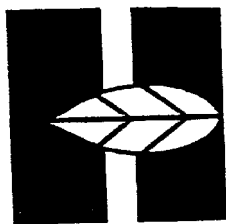

(730) **HELLADA s. r.o.**, U Hellady 372/1, Praha 4, 14000, CZ
(740) Advokátní kancelář, JUDr. Petr Kotecký, Anny Letenské 34/7, Praha 2, 12000
(510) (3) kosmetické výrobky - pleťová mléka, pleťové krémy, pleťové vody, šampony.
(511) 3
(210) O-88140

(111) **184948**
(220) 18.05.1994
(151) 22.05.1995
(540)



(730) **MEDIA - PRESS, spol. s r. o.**, Koblížná 53/24, Brno, 60200, CZ
(740) Ing. Marie Jandová, Nerudova 1095, Kuřim, 66434
(510) (41) vydavatelství.
(511) 41
(210) O-89548

(111) **185269**
(220) 14.02.1994
(151) 29.05.1995
(540)

MERCURY

(730) **G.H. Warner Footwear PLC**, Mercury House, Lea Road, Waltham Abbey, Essex, GB
(740) Čermák a spol., JUDr. Karel Čermák jr., Ph.D., LL.M., advokát, Elišky Peškové 15/735, Praha 5, 15000
(510) Oděvy, obuv, pokrývky hlavy, hry, hračky, gymnastické a sportovní výrobky a vybavení.
(511) 25, 28
(210) O-86860

(111) **185935**
(220) 25.02.1994
(151) 23.06.1995
(540)

NITRESAN

(730) **PRO.MED.CS Praha a.s.**, Telčská 1, Praha 4, 14000, CZ
(740) Mgr. Klára Studená, advokátka, patentová zástupkyně, Na Poříčí 12, Praha 1, 11000
(510) (5) farmaceutické výrobky humánní.
(511) 5
(210) O-87200

(111) **185989**
(220) 22.03.1994
(151) 26.06.1995
(540)



(730) **ABU AB**, Svängsta, 37600, SE
(740) PATENTSERVIS PRAHA a.s., Na Podkovce 281/10, Praha 4, 14700
(510) (28) rybářské potřeby, rybářský kladkostroj, rybářský vlas, plováky, materiály na rybářské vlasce, rybářské háčky, rybářské návnady, rybářské pruty.
(511) 28
(210) O-87978

(111) **186082**
(220) 25.02.1994
(151) 29.06.1995
(540)

LITHOSAN

(730) **PRO.MED.CS Praha a.s.**, Telčská 1, Praha 4, 14000, CZ
(740) Mgr. Klára Studená, advokátka, patentová zástupkyně, Na Poříčí 12, Praha 1, 11000
(510) (5) léčiva (substance), léčivé přípravky humánní a veterinární.
(511) 5
(210) O-87195

(111) **186092**
(220) 06.12.1994
(151) 29.06.1995
(540)



(730) **Veletrhy Brno, a.s.**, Výstaviště 1, Brno, 64700, CZ
(740) Ing. Dohnal Jiří, patentový zástupce, Nedbalova 29, Brno, 62300
(510) (35) pořádání a organizační zajištění mezinárodního veterinárního veletrhu.
(511) 35
(210) O-95024

(111) **186954**
(220) 01.07.1994
(151) 27.07.1995
(540)

ABERCROMBIE & FITCH

(730) **Abercrombie & Fitch Europe SA**, Via Moree, 6850 Mendrisio, CH
(740) Rott, Růžička & Guttman Patentové, známkové a advokátní kanceláře, JUDr. Vladimír Rott, Vinohradská 37, Praha 2, 12000
(510) Oděvní a obuvní zboží; zásilková služba.

(511) 25, 39
(210) O-91005

(111) **187771**
(220) 16.02.1994
(151) 26.01.1996
(540)

JUMP

(730) **Kraft Foods Schweiz Holding GmbH**, Chollerstrasse 4, 6301 Zug, CH
(740) Advokátní a patentová kancelář Čermák, Hořejš, Myslíl a spol., JUDr. Jan Matějka, Národní 32, Praha 1, 11000
(510) (30) kakao, čokoláda, kakaové a čokoládové výrobky, cukrářské výrobky, cukrovinky a pečivo.
(511) 30
(210) O-86957

(111) **187772**
(220) 16.02.1994
(151) 26.01.1996
(540)

ZLATOPRAMEN

(730) **Heineken Česká republika, a.s.**, U Pivovaru 1, Krušovice, 27053, CZ
(740) Kyjovský, Blažek & kolegové, advokátní kancelář, JUDr. Milan Kyjovský, Poštovská 8c, Brno, 60100
(510) (32) pivo.
(511) 32
(210) O-86958

(111) **187893**
(220) 27.04.1994
(151) 29.01.1996
(540)



(730) **SKZ REAL s.r.o.**, Tržní 110/17, Děčín IV, 40502, CZ
(510) (36) činnost realitní kanceláře, komplexní služby spojené s prodejem, nákupem, pronájmem nemovitostí včetně jejich správy, zprostředkovatelská činnost ve stavebnictví, oceňování nemovitostí.
(511) 36
(210) O-88980

(111) **188084**
(220) 03.11.1994
(151) 30.01.1996
(540)

KRPAFORM

(730) **KRPA FORM, a.s.**, Dolní Branná 122, Dolní Branná, 54362, CZ
(510) (16) tiskopisy pro výpočetní techniku.
(511) 16
(210) O-93749

(111) **189609**
(220) 06.04.1994
(151) 29.04.1996
(540)

RASIN

(730) **AKM Group Ltd**, Suite 102, Ground Floor, Blake Building, Corner Eyre and Hutson Streets, Belize City, BZ
(740) Mgr. Roman Fojtášek, advokát, Vinohradská 6, Praha 2, 12000
(510) (2) barviva; (3) prací prostředky, čistící prostředky, avivážní přípravky, prostředky na mytí nádobí, pěny do koupele, šampóny, kosmetické výrobky; (4) tenzidy.
(511) 2, 3, 4
(210) O-88393

(111) **189610**
(220) 06.04.1994
(151) 29.04.1996
(540)

MILIT

(730) **AKM Group Ltd**, Suite 102, Ground Floor, Blake Building, Corner Eyre and Hutson Streets, Belize City, BZ
(740) Mgr. Roman Fojtášek, advokát, Vinohradská 6, Praha 2, 12000
(510) (2) barviva; (3) kosmetické výrobky; (4) tenzidy.
(511) 2, 3, 4
(210) O-88394

(111) **189946**
(220) 23.01.1995
(151) 29.04.1996
(540)



(730) **REVOS, spol. s r.o.**, Hudcova 76, Brno - Medlánky, 65797, CZ
(740) PATENTSERVIS PRAHA a.s., Na Podkovce 281/10, Praha 4, 14700
(510) (37) montáž, opravy a údržba vyhrazených elektrických zařízení.
(511) 37
(210) O-95863

(111) **190377**
(220) 08.02.1994
(151) 20.05.1996
(540)



(730) **Heineken Česká republika, a.s.**, U Pivovaru 1, Krušovice, 27053, CZ
(740) JUDr. Milan Kyjovský, advokát, Poštovská 8c, p.p. 225, Brno, 60100
(510) (32) pivo; (35) související reklamní a propagační činnost.
(511) 32, 35
(210) O-86450

(111) **190415**
(220) 14.02.1994
(151) 21.05.1996
(540)



(730) **Euro - Agency s.r.o.**, Mirošovická 697, Mnichovice, 25164, CZ
(740) BOHEMIA PATENT, Ing. Jana Vandělková, Vodičkova 791/41, Praha 1 - Nové Město, 11000
(510) (35) reklamní činnost.
(511) 35
(210) O-86870

(111) **190439**
(220) 09.03.1994
(151) 21.05.1996
(540)

NATURAL INSTINCTS

(730) **The Procter & Gamble Company**, One Procter & Gamble Plaza, Cincinnati, OH, US
(740) ŠTROS & KUSÁK advokátní a patentová kancelář, JUDr. David Štros, Národní 32, Praha 1 - Nové Město, 11000
(510) (3) přípravky pro barvení vlasů, vlasové kondicionery, vlasové přípravky s léčivými a zpevňujícími účinky.
(511) 3
(210) O-87635

(111) **190440**
(220) 09.03.1994
(151) 21.05.1996
(540)

7UP LIGHT

(730) **The Concentrate Manufacturing Company of Ireland (also trading as Seven-Up International)**, Corner House, 20 Parliament Street, Hamilton, BM
(740) Společná advokátní kancelář Všetěčka Zelený Švorčík Kalenský a partneři, JUDr. Otakar Švorčík, Hálkova 2, Praha 2, 12000
(510) (32) pivo, lehká piva i ležáky, minerální vody, šumivé a jiné nealkoholické nápoje, sirupy a jiné přípravky k přípravě nápojů, ovocné šťávy a nápoje z ovocných šťáv.
(511) 32
(210) O-87636

(111) **190477**
(220) 04.05.1994
(151) 21.05.1996
(540)



(730) **Ringier Axel Springer CZ a.s.**, Komunardů 1584/42, Praha 7, 17000, CZ
(510) (16) periodické a neperiodické tiskoviny.
(511) 16
(210) O-89165

(111) **191176**
(220) 14.02.1994
(151) 24.06.1996
(540)



(730) **Svaz českých a moravských spotřebních družstev**, U Rajske zahrady 3/1912, Praha 3, 13000, CZ
(510) (16) papír, lepenka a výrobky z těchto materiálů, tiskárenské výrobky, potřeby pro knižní vazby, fotografie, papírenské zboží, plastické obaly, písmena pro tiskárny, štočky; (29) maso, ryby, drůbež, zvěřina, masové výtažky, ovoce a zelenina konzervované, sušené a zavařené, želé, džemy a kompoty, vejce, mléko a mléčné výrobky, oleje a tuky jedlé; (30) káva, čaj, kakao, cukr, rýže, tapioka, kávové náhražky, med, sirup melasový, droždí pro kynutí, sůl, hořčice, ocet, omáčky (k ochucení), koření; (31) výrobky zemědělské, zahradnické, lesní, živá zvířata, čerstvé ovoce a zelenina, osivo, rostliny a květiny; (32) piva, minerální vody, šumivé nápoje a jiné nápoje nealkoholické, nápoje a šťávy ovocné, sirupy a jiné přípravky k zhodnocování nápojů; (33) alkoholické nápoje; (35) propagační činnost, pomoc při řízení obchodní činnosti, obchodní administrativa; (39) doprava, balení a skladování zboží, organizování cest; (41) výchova, školení, zábava, sportovní a kulturní aktivity; (42) restaurace (strava), nocleh dočasný (poskytování dočasného noclehu), služby právní.
(511) 16, 29, 30, 31, 32, 33, 35, 39, 41, 42
(210) O-86850

(111) **191192**
(220) 17.02.1994
(151) 24.06.1996
(540)

MST CONTINUS

(730) **MUNDIPHARMA AG**, St. Alban-Rheinweg 74, 4020 Basel, CH
(740) Rott, Růžička & Guttman Patentové, známkové a advokátní kanceláře, JUDr. Vladimír Rott, Vínohradská 37, Praha 2, 12000
(510) (5) farmaceutické přípravky, narkotika a analgetika pro humánní účely.
(511) 5
(210) O-87001

(111) **191213**
(220) 28.02.1994
(151) 24.06.1996
(540)



(730) **CALVIN KLEIN TRADEMARK TRUST**, Wilmington Trust Company, Trustee Rodney Square North 1100 North Market Street, Wilmington, DE, US
(740) Čermák a spol., JUDr. Karel Čermák jr., Ph.D., LL.M., advokát, Elišky Peškové 15/735, Praha 5, 15000
(510) (3) bělicí přípravky a jiné prací materiály, přípravky čistící, leštící, odmašťovací a brusné, mýdla, voňavky, éterické oleje, kosmetické přípravky, vlasové vody, prostředky na čištění zubů.
(511) 3
(210) O-87324

(111) **191916**
(220) 09.02.1994
(151) 24.07.1996
(540)



(730) **AGROTEC a.s.**, Brněnská 74, Hustopeče, 69301, CZ
(740) Ing. Marie Jandová, Nerudova 1095, Kuřim, 66434
(510) (7) stroje, obráběcí stroje, motory, převodová a poháněcí soukolí, zemědělské stroje; (12) pozemní vozidla, motory pro pozemní vozidla, převodová a poháněcí soukolí pro pozemní vozidla; (35) poskytování pomoci při výkonu hospodářské činnosti, zejména obchodně-poradenská činnost, obchodně-zprostředkovatelská činnost; (36) správa a pronájem nemovitostí, pojišťovnictví a peněžnictví, zejména směnárný, leasing, investičně-kapitálová činnost; (39) doprava, přeprava, skladování; (40) zpracování a úprava materiálu, zejména broušení a leštění kovů; (41) vyučovací činnost zejména v oblasti mimoškolního vzdělávání; (42) ostatní služby, zejména provádění státních technických kontrol a měření emisí.
(511) 7, 12, 35, 36, 39, 40, 41, 42
(210) O-86489

(111) **191966**
(220) 25.03.1994
(151) 24.07.1996
(540)

SECRET

(730) **The Procter & Gamble Company, společnost zřízená podle zákonů státu Ohio**, One Procter & Gamble Plaza, Cincinnati, OH, US
(740) ŠTROS & KUSÁK advokátní a patentová kancelář, JUDr. David Štros, Národní 32, Praha 1 - Nové Město, 11000
(510) (3) výrobky pro osobní hygienu, jako jsou přísady do koupele a sprchové gely, toaletní mýdla, dezodoranty.
(511) 3
(210) O-88164

(111) **192184A**
(220) 14.12.1994
(151) 12.04.2002
(540)

SILVA REGINA

(730) **Veletrhy Brno, a.s.**, Výstaviště 1, Brno, 64700, CZ
(740) Ing. Dohnal Jiří, patentový zástupce, Nedbalova 29, Brno, 62300
(510) (35) výstavnictví; (41) nakladatelská a vydavatelská činnost.
(511) 35, 41
(210) O-178828

(111) **192811**
(220) 16.03.1994
(151) 21.08.1996
(540)

SUR-FIT

(730) **ConvaTec Inc.**, 200 Headquarters Park Drive, Skillman, NJ, US
(740) Rott, Růžička & Guttman Patentové, známkové a advokátní kanceláře, JUDr. Vladimír Rott, Vinohradská 37, Praha 2, 12000
(510) (10) lékařské a chirurgické nástroje a zařízení, zejména stomické prostředky pro osazení na tělesné stomie - vývody a příslušenství pro ně a prostředky pro zadržování inkontinence a příslušenství pro ně.
(511) 10
(210) O-87816

(111) **192812**
(220) 16.03.1994
(151) 21.08.1996
(540)

VISI-FLOW

(730) **ConvaTec Inc.**, 200 Headquarters Park Drive, Skillman, NJ, US
(740) Rott, Růžička & Guttman Patentové, známkové a advokátní kanceláře, JUDr. Vladimír Rott, Vinohradská 37, Praha 2, 12000
(510) (10) lékařské a chirurgické nástroje a zařízení, zejména irigátory a těsnící kužely k irigaci nebo obturaci.
(511) 10
(210) O-87817

(111) **192813**
(220) 16.03.1994
(151) 21.08.1996
(540)

ILEODRESS PLUS

(730) **ConvaTec Inc.**, 200 Headquarters Park Drive, Skillman, NJ, US
(740) Rott, Růžička & Guttman Patentové, známkové a advokátní kanceláře, JUDr. Vladimír Rott, Vinohradská 37, Praha 2, 12000
(510) (10) lékařské a chirurgické nástroje, zařízení a pomůcky, zejména stomické prostředky a příslušenství pro ně.
(511) 10
(210) O-87818

(111) **194181**
(220) 16.03.1994
(151) 23.10.1996
(540)

DUODERM

(730) **ConvaTec Inc.**, 200 Headquarters Park Drive, Skillman, NJ, US
(740) Rott, Růžička & Guttman Patentové, známkové a advokátní kanceláře, JUDr. Vladimír Rott, Vinohradská 37, Praha 2, 12000
(510) (5) výrobky farmaceutické, zvěrolékařské a zdravotnické, zejména lékařské a chirurgické bandáže a obvazy, pasty, lepidla, gely, krémy.
(511) 5
(210) O-87815

(111) **195083**

(220) 30.06.1994

(151) 25.11.1996

(540)

Běloveská kyselka z pramene IDA

(730) **Ing. Marian Khalifa**, Pomezí 1365/2, Praha 8, 18000, CZ

(740) Mgr. Klára Studená, advokátka, patentová zástupkyně, Na Poříčí 12, Praha 1, 11000

(510) (32) nealkoholické nápoje a minerální vody; (42) koupele a léčba minerální vodou.

(511) 32, 42

(210) O-90967

(111) **195211**

(220) 03.10.1994

(151) 25.11.1996

(540)



(730) **KRÁTKÝ FILM PRAHA a.s.**, Šemberova 66/9, Olomouc, 77200, CZ

(740) JUDr. David Karabec - advokát, Na Stráži 1306/5, Praha 8, 18000

(510) (16) katalog.

(511) 16

(210) O-92940

(111) **195216**

(220) 05.10.1994

(151) 25.11.1996

(540)



(730) **Průmyslové podlahy Plaček a.s.**, Pod lesem čp. 2650, Rožnov pod Radhoštěm, 75661, CZ

(740) Karel Čálek, Nad Palatou 12, Praha 5, 15000

(510) (2) barvy a nátěry; (19) podlahy nekovové; (27) podlahy, podlahové krytiny; (37) stavby a opravy.

(511) 2, 19, 27, 37

(210) O-93027

(111) **198280**

(220) 02.06.1994

(151) 26.03.1997

(540)



Ing. Vetešník a spol. a.s.
podnikatelství staveb

(730) **Ing. Vetešník a spol., a.s.**, B.Němcové 1345, Roudnice nad Labem, 41301, CZ

(510) (6) kovové stavební konstrukční prvky; (19) železobetonové prefabrikované prvky; (37) provádění bytových a občanských staveb, provádění inženýrských staveb, provádění průmyslových staveb; (39) silniční motorová doprava; (42) projektová činnost v investiční výstavbě, hostinská činnost.

(511) 6, 19, 37, 39, 42

(210) O-90270

(111) **200808**

(220) 23.03.1994

(151) 26.06.1997

(540)



(730) **FILTR ZEOS s.r.o.**, Bieblova 887, Hradec Králové, 50003, CZ

(740) JUDr. Petr Bokotej, advokát, Táborská 23, Praha 3, 13000

(510) (4) prostředky pro pohlcování a vázání prachu; (6) kovové roury; (37) stavby a opravy; (40) zpracování materiálu.

(511) 4, 6, 37, 40

(210) O-88020

(111) **201633**

(220) 23.01.1995

(151) 28.07.1997

(540)

PCS

(730) **PCS spol. s r.o.**, Na Dvorcích 18/122, Praha 4, 14000, CZ

(740) Mgr. Klára Studená, advokátka, patentová zástupkyně, Na Poříčí 12, Praha 1, 11000

(510) (1) chemické výrobky: pro průmyslové a vědecké účely, pro fotografii, zemědělství, zahradnictví, lesnictví, umělé pryskyřice, plastické hmoty v surovém stavu (v prášku, pastách, v tekutém stavu), půdní hnojiva přírodní a umělá, prostředky: hasící, pro kalení, pro svařování, pro konzervaci potravin, třísloviny, průmyslová pojidla, alkalické a alkalickozemité kovy, bauxit; (2) barvy, laky, fermeže pro průmyslové a umělecké textilní barvy, přípravky k barvení potravin a nápojů, barviva, antikoroziční a impregnační nátěry, barvířské přípravky, mořidla, přírodní pryskyřice, kovové fólie, kovy v prášku pro účely malířské a dekorátérské; (3) přípravky: prací a bělicí, čistící, leštící, odmašťovací, mýdlo, výrobky: kosmetické, voňavkářské včetně éterických olejů, vodičky na vlasy, zubní pasty, prášky, mořidla na prádlo, barvy na vlasy, prostředky k čištění sporáků; (4) prostředky na vázání prachu, paliva (černé a hnědé uhlí), palivové dřevce, prostředky pro svícení, svíčky, svíce, noční lampičky, knoty, průmyslové tuky a mazadla, oleje a pohonné hmoty; (5) výrobky: dietetické pro děti a nemocné, chemické pro účely lékařské, náplasti, obvazový materiál, prostředky: dezinfekční, k hubení rostlinných a živočišných škůdců, antiparazitní látky; (6) obecné kovy, v surovém a

polozpracovaném stavu a jejich slitiny, kotvy, kovadliny, zvony, stavební materiál z válcovaného a litého kovu, kolejnice a jiný kovový materiál určený k železničním účelům, řetězy, kovové kabely a dráty (s výjimkou drátů k elektrotechnickým účelům), zámečnické výrobky, kovové roury, nedobytné pokladny a schránky, ocelové kuličky, podkovy, hřebíky a šrouby; (8) ruční nástroje zastávající funkci nářadí v příslušných oborech, nožířské výrobky včetně nožířských výrobků z drahých kovů, včetně břitev a holicích elektrických strojků, vidličky a lžice včetně z drahých kovů, zbraně sečné a bodné, strojky na stříhání vlasů; (9) přístroje a nástroje k vědeckým a laboratorním účelům, přístroje a nástroje navigační, tj. přístroje a nástroje určené k přenášení rozkazů, k měření a přístroje všeobecně užívané při řízení lodí a letadel, přístroje a nástroje geodetické a přístroje pro bezdrátovou telegrafii, přístroje fotografické, kinematografické, optické, včetně promítačů obrazů a zvětšovací přístroje, přístroje a nástroje k vážení a měření, přístroje a nástroje signalizační včetně signálních píšťal, přístroje a nástroje pro účely záchranné a učební, automaty uváděné v činnost vhozením mince nebo známky, přístroje pro záznam a reprodukci mluveného slova, zapisovací pokladny a počítači stroje včetně kancelářských a děrovacích strojů, hasicí přístroje, speciální pouzdra pro přístroje a nástroje, které jsou zařazeny do této třídy, elektrotermické nástroje a přístroje, jako: ruční elektrické svářečky, elektrické žehličky, elektrické přístroje a zařízení, elektromechanická zařízení pro domácí účely určená k čištění jako: vysavače prachu, leštiče parket, technika: reprodukční, kancelářská, výpočetní, telekomunikační a audiovizuální; (10) speciální nábytek pro tyto obory a včetně přístrojů a zdravotnických pomůcek jako: ortopedické, bandáže, zdravotnické, výrobky z gumy, protězy, pokrývky vytápěné elektricky, chirurgické nástroje nosného charakteru; (11) osvětlovací a topná zařízení na výrobu páry, zařízení pro vaření, chlazení, větrání včetně klimatizace nebo zařízení pro úpravu vzduchu, zařízení pro rozvod vody a zařízení zdravotnická; (12) pozemní vozidla, motory pro pozemní vozidla, poháněcí soukolí a hnací řemeny pro pozemní vozidla, zařízení pro leteckou, lodní a pozemní dopravu; (13) ohňostroje a veškeré výrobky zábavní pyrotechniky; (14) drahé kovy a jejich slitiny, předměty z drahých kovů, jejich slitin nebo dublovaných kovů, bižuterie z umělých a plastických hmot, hodiny a chron. zařízení včetně speciálních pouzder, umělecké předměty z bronzu; (15) hudební nástroje včetně klavírů a jejich příslušenství, hudební skříně; (16) papír a výrobky z papíru, lepenky a kartonážní výrobky, tiskoviny, časopisy, periodika, knihy, výrobky knihařské, fotografie, psací potřeby, kancelářská lepidla, potřeby pro umělce, štětce, psací stroje, kancelářské potřeby kromě nábytku, učební a školní potřeby a pomůcky, hrací karty, tiskací písmena, štočky, papírové ubrusy, kapesníky, pleny; (17) gutaperča, guma, balata, náhražky těchto hmot, polotovary z plastických hmot (fólie, desky, tyče), těsnící hmoty, ucpávky a izolace (tepelné, elektrické nebo zvukové), osinek, slída a výrobky z osinku a slídy, hadice ne kovové, izolační nátěry; (18) kůže a náhražky, výrobky z kůže a náhražek, surové kůže a kožešiny, kufry a cestovní brašny, deštníky, slunečníky, hole, biče, postroje pro koně, sedlářské výrobky; (19) stavební materiál včetně polozpracovaného řeziva (trámy, prkna, dřevěné panely, překližka, skleněné cihly, dlaždice apod.), přírodní a umělý kámen, cement, vápno, malta, sádra, šterk, kameninové a cementové roury, stavební materiál pro stavbu cest, asfalt, smola, živec, přenosné domy, kamenné pomníky, krby; (20) nábytek včetně kovového a kempingového nábytku, broušená skla a zrcadla, rámy, výrobky ze dřeva, korku, proutí, rákosu, třtiny, slonoviny, kostí, želvoviny, jantaru, perleti, mořské pěny, buničiny, výrobky z plastických hmot, ložní potřeby, matrace, žíněnky, podhlavníky; (21) drobné nářadí a přenosné nádoby k domácím a kuchyňským účelům, jako kuchyňské nádoby, vědra, plechové misky, misky z plastických hmot nebo jiných hmot, strojky na mletí, sekání a lisování, hřebeny a mycí houby, toaletní potřeby, kartáče, kartáčnický materiál, pomůcky k úklidu, čistící látky, drátěnky, zboží skleněné včetně okenního skla, výrobky z porcelánu a kameniny, které nejsou zařazeny v jiných třídách; (22) provazy, struny k technickým účelům, lana, motouzy z přírodních, umělých nebo plastických látek, sítě a stany, včetně stanů pro táboření, lodní plachty, pytle, čalounický materiál, jako žíně, kapok, peří a mošná tráva, surová textilní vlákna; (23) nitě; (24) tkaniny, pokrývky včetně cestovních pokrývek; (25) oděvy, prádlo, boty, stěvičky, trepky; (26) krajky, výšivky, stuhy, šňerovala, druky, háčky, zipy, umělé květiny, zboží leonské; (27) koberec, rohože, linoleum a jiné podlahové krytiny, čalouny včetně barevných papírových tapet, paravány, voskové potahové plátno; (28) hry, hračky, tělocvičné a sportovní nářadí a náčiní, rybářské potřeby, nářadí pro zimní sporty a

sportovní hry, zboží plážové a koupací, ozdoby na vánoční stromek; (29) maso, ryby, drůbež, měkkýši, koryši, zvěřina, masové výtažky, zelenina a ovoce: konzervované, sušené, vařené, rosoly, zavařeniny, vejce, mléko a jiné mlékařské výrobky včetně mléčných nápojů, jedlé oleje a tuky, konzervované potraviny, zelenina naložená v octě; (30) káva, čaj, kakao, rýže, tapioka, kávové náhražky; mouka a obilné výrobky určené k lidské výživě, nápoje z kávy, kakaa, čokolády, chléb, suchary, sušenky, jemné pečivo, cukrovinky, zmrzlina, med, sirup z melasy, kvasnice, prášky do pečiva, sůl, pepř, ocet, chuťové omáčky, koření, led, rýže; (31) výrobky: zemědělské, zahradnické, produkty lesnické včetně nezpracovaného dřeva, semena, čerstvé ovoce a zelenina, živé rostliny a přírodní květiny, zvířecí krmiva, slad; (32) pivo, lehká piva a ležáky, minerální vody, šumivé a jiné nealkoholické nápoje, sirupy a jiné přípravky k přípravě nápojů, ovocné šťávy a nápoje z ovocných šťáv; (33) vína, lihoviny, likéry, nealkoholická vína; (34) tabák v surovém stavu, tabákové výrobky, potřeby pro kuřáky, zápalky; (35) činnost organizačních a ekonomických poradců; (37) montáž a opravy regulační a měřicí techniky a kancelářské a reprodukční elektrotechniky, montáž a opravy telekomunikačních zařízení, zřizování poplašných zařízení; (42) poskytování softwaru všeho druhu, hotové programy všeho druhu, vyhotovení programů všeho druhu na zakázku.

(511) 1, 2, 3, 4, 5, 6, 7, 8, 9, 10, 11, 12, 13, 14, 15, 16, 17, 18, 19, 20, 21, 22, 23, 24, 25, 26, 27, 28, 29, 30, 31, 32, 33, 34, 35, 37, 42

(210) O-96477

(111) **206702**

(220) 15.04.1994

(151) 26.01.1998

(540)

KNORR-AUTOBRZDY

(730) **KNORR-BREMSE AG**, Moosacher Str. 80, München, 80809, DE

(740) InfoPatent Group Patentová a známková kancelář, Ing. Karel Novotný, Žufanova 2, Praha 6, 16300

(510) (6) obecné kovy a jejich slitiny, trezory, kovové výrobky ve tř. 6, zámečnické výrobky a potřeby; (7) stroje pro výrobu elektrického proudu jako alternátory, dynamo a jiné generátory, spojky a převody pro generátory elektrického proudu, nářadí a přístroje poháněné elektrickým proudem pro průmyslové použití, např. k broušení, leštění, části motorů všeho druhu, zejména elektroinstalace spalovacích motorů; (8) nářadí a přístroje s ručním pohonem, strojky na stříhání, elektrické nůžky, veškeré nářadí a přístroje pro stříhání, řezání a sekání s elektrickým pohonem; (9) elektrické aparáty a přístroje, vědecké aparatury, přístroje pro vážení, měření, kontrolu a signalizaci, čidla a jiné snímače fyzikálních hodnot, sensorová technika, elektrické a elektronické vybavení a příslušenství nářadí, přístrojů, aparatur a technologických celků, elektrické a elektronické uzamykací systémy, elektrické a elektronické součásti strojů, přístrojů a technologických celků včetně ochranných obalů, vodičů, světelných vodičů, kabelů, zástrček, kabelových spojek, portů, transformátorů, elektrických relé, cívek, zdrojů elektrického proudu, elektrické baterie nabíjecí, akumulátory do vozidel, elektroměry, elektromagnetické stroje a cívky, zařízení pro elektrolyzu, zvláště galvanizaci kovu, elektrotermická zařízení, přístroje a nářadí jako elektrické svářečky, elektrody, úklidové elektrické přístroje, lešticí přístroje, elektrotechnické přístroje, nástroje a náčiní obsažené ve tř. 9, elektrická a elektronická zařízení a přístroje pro řízení dopravy, pohybu osob, dopravních prostředků, manipulačních zařízení, výrobních zařízení, předávání informací a příkazů, zařízení pro dozor, prověřování a dálkové řízení průmyslových operací; (11) chlazení, jako ledničky, mrazničky, chladič boxy a chladič přepravníky, zařízení k ventilaci a větrání včetně klimatizace a úpravy vzduchu, vzduchové pračky, zařízení a přístroje pro topení jako elektrická topná tělesa, elektrické toplometry s ventilátorem nebo bez něho, ostatní ohřívadla; (12) vozidla, zejména pozemní dopravní prostředky, brzdové systémy včetně jejich součástí a příslušenství; (14) vzácné kovy a jejich slitiny a výrobky z těchto látek; (17) tepelná, akustická nebo elektrická izolace, těsnící materiál, guma a výrobky z ní, zejména hadice; (19) stavební materiály nekovové, zejména nekovové trubky; (36) zprostředkování obchodů, inženýrské služby jako cenové odhady; (37) služby opravářské; (40) zpracování materiálů, např. obráběním, pokovováním kovářské práce, zámečnické práce; (42) inženýrské služby jako znalecké posudky, informační, technické a firemní rešerše, právní služby, programy pro počítače, programové vybavení počítačem řízených strojů, řídicích systémů a technologických celků.

(511) 6, 7, 8, 9, 11, 12, 14, 17, 19, 36, 37, 40, 42

(210) O-88636

(111) **264854**
(220) 08.01.2004
(151) 23.07.2004
(540)



(730) **Hudební divadlo v Karlíně**, Křížkova 283/10, Praha 8, 18600, CZ
(510) (40) zpracovávání materiálů - krejčovství, truhlářství - zpracovávání dřeva, barvení kostýmů a divadelních oděvů; (41) zábava, kulturní aktivity, pronájem zvukových nahrávacích zařízení, pronájem divadelních dekorací, živá představení, pronájem divadelních sálů, psaní scénářů, výroba divadelních a jiných kulturních představení, předprodej vstupenek, pronajímání osvětlovacích zařízení pro divadla nebo TV studia, pronájem audionahrávek, pořádání soutěží krásy, plánování a organizování večírků, koncertní činnost, organizování a vedení seminářů, činnost nahrávacích studií, taneční kurzy, dabing, divadelní představení, estrády, pronájem koncertních síní a sálů, organizování plesů, půjčování audio zařízení, tvorba rozhlasových a televizních programů, skládání hudby, soutěže, umělecké módní agentury, výroba videofilmů, výuka, zábava, výkon kulturní činnosti; (45) půjčování divadelních kostýmů a oděvů.

(511) 40, 41, 45
(210) O-341960

(111) **266072**
(220) 24.10.2003
(151) 29.09.2004
(540)

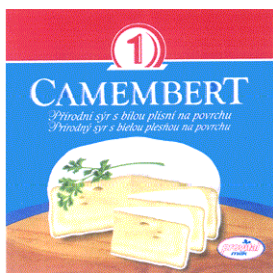

(730) **PROVITAL milk a.s.**, Politických vězňů 5, Plzeň, 30100, CZ
(740) JUDr. Jeníček Jiří, Vrchlického 726, Třemošná, 33011
(510) (29) mléčné výrobky, sýry, sýrové a tvarohové pomazánky.
(511) 29
(210) O-197287

(111) **266073**
(220) 24.10.2003
(151) 29.09.2004
(540)



(730) **PROVITAL milk a.s.**, Politických vězňů 5, Plzeň, 30100, CZ
(740) JUDr. Jeníček Jiří, Vrchlického 726, Třemošná, 33011
(510) (29) mléčné výrobky, sýry, sýrové a tvarohové pomazánky.
(511) 29
(210) O-197288

(111) **266074**
(220) 24.10.2003
(151) 29.09.2004
(540)



(730) **PROVITAL milk a.s.**, Politických vězňů 5, Plzeň, 30100, CZ
(740) JUDr. Jeníček Jiří, Vrchlického 726, Třemošná, 33011
(510) (29) mléčné výrobky, sýry, sýrové a tvarohové pomazánky.
(511) 29
(210) O-197291

(111) **266264**
(220) 07.01.2004
(151) 29.09.2004
(540)



(730) **BAUER MEDIA v.o.s.**, Moulíkova 3286/1b, Praha 5, Smíchov, 15000, CZ
(740) Mgr. Petra Fialová, V Jámě 1, Praha 1, 11000
(510) (9) informace, data a databáze na elektronických, magnetických a optických nosičích všeho druhu a v elektronických, datových,

časopisů, služby tlumočnické a překladatelské; (42) vytváření interaktivních aplikací umožňující předávání a tvorbu grafiky prostřednictvím sítě internet, tvorba software a programů, programování, software-návrhy, převod a konverze počítačových programů a údajů (kromě fyzické konverze), převod a konverze údajů a dokumentů z fyzických médií na elektronická média, tvorba a údržba počítačových stránek WEB pro zákazníky, hostování na počítačových stránkách WEB, instalace počítačových programů, návrh počítačových systémů, programování internetových databázových systémů a internetových aplikací, konstrukce WWW prezentací a řešení WWW serverů, aktualizace počítačových programů, údržba počítačových programů, pronájem času dat a údajů na přístup do počítačových databází, zhotovování kopií počítačových programů, technické studie v oblasti počítačů a programového vybavení, výzkum a vývoj a tvorba systémů pro elektronické obchodování včetně příslušného software a hardware, know-how pro oblast elektronického obchodování a informačních technologií, programování internetových databázových systémů a internetových aplikací, programování multimediálních aplikací, vytváření a modelování 3D animací, interaktivních a grafických programů, počítačové animace a vizualizace, grafický design, zavádění, aktualizace a údržby, návrhy, strukturování a programování či jiné vytváření databází, jiných datových systémů a aplikací pro jejich zpracování, včetně jejich poskytování přístupu k nim a jejich instalace, zavádění, aktualizace a údržby, návrhy, strukturování a zavádění, aktualizace a údržby, návrhy, strukturování a programování či jiné vytváření internetových či intranetových počítačových stránek a nástěnek (webpages a websites) a internetových či intranetových aplikací, včetně jejich instalace, zavádění, aktualizace a údržby, hostování (poskytování volného prostoru) pro internetové či intranetové služby, stránky a nástěnky (webpages a websites) nebo hostování (poskytování volného prostoru) v rámci těchto stránek či nástěnek, hostování (poskytování volného prostoru) pro internetové či intranetové aplikace, převod (konverze) počítačových programů, dat či jiných údajů v elektronické podobě z různých formátů do jiných formátů, převod (konverze) dokumentů, dat či jiných údajů z fyzických médií na elektronická média, vytváření interaktivních aplikací umožňující předávání a tvorbu grafiky.

(511) 9, 41, 42
(210) O-198544

(111) **267010**
(220) 19.01.2004
(151) 26.10.2004
(540)



(730) Suchý Jan, Kvítková 373, Zlín, 76001, CZ
(740) Ing. Zdeněk Kučera, Dlouhá 207 (P.O.BOX 92), Slušovice, 76315
(510) (20) zrcadla; (21) sklo a skleněné výrobky strojně a ručně vyráběné zahrnuté do tř. 21, skleničky, pohárky, umělecké předměty ze skla, suvenýry ze skla, upomínkové předměty ze skla.
(511) 20, 21
(210) O-342243

(111) **267096**
(220) 04.02.2004
(151) 26.10.2004
(540)



(730) PTD CZ, s.r.o., Nížkovice č.p. 279, 68401, CZ
(740) BOHEMIA PATENT, Ing. Jana Vanděliková, Vodičkova 791/41, Praha 1 - Nové Město, 11000
(510) (35) analýzy nákladů, velkoobchodních a nákupních cen, dodavatelské služby pro třetí osoby, poskytování obchodních a podnikatelských informací, zprostředkovatelská a obstaravatelská činnost v oblasti obchodu, zejména v oblasti strojů, nástrojů a přístrojů na obrábění dřeva a kovů, obchodní nebo podnikatelský průzkum, pomoc při řízení obchodní činnosti, poradenství při vedení podniků; (37) instalování, montáže, údržba, opravy, lakování, obnova, rekonstrukce, pronájem, půjčování v oblasti stacionárních, přenosných a mobilních strojů, zařízení, přístrojů, příslušenství, technologických linek, provozů a jejich částí, včetně řídicích systémů; (40) kovoobráběčství, zpracování a úprava materiálů, zejména nástrojářství, řezání, leštění, broušení, svařování, pájení, galvanování, kovotlačení, rytí, dělení, ohýbání, klasické i CNC (číslicově řízené) obrábění; (42) inženýrské práce - expertízy, architektonické poradenství, navrhování průmyslového designu, projektové technické studie a projektování.
(511) 35, 37, 40, 42
(210) O-342754

(111) **267111**
(220) 06.02.2004
(151) 26.10.2004
(540)



(730) BONGRAIN S. A., 42 rue Rieussec, Viroflay, FR
(740) Ing. František Kania, Mendlovo nám. 1a, Brno, 60300
(510) (29) mléko, sýr a mléčné výrobky, mléčné dezerty; (30) zmrzlina.
(511) 29, 30
(210) O-342870

(111) **267119**
(220) 10.02.2004
(151) 26.10.2004
(540)



(730) **Ringier Axel Springer CZ a.s.**, Komunardů 1584/42, Praha 7, 17000, CZ
(510) (9) nosiče informací v rozsahu třídy 9, elektronické publikace; (16) nosiče informací v rozsahu třídy 16, tiskoviny všeho druhu - periodické a neperiodické publikace; (35) reklamní, inzertní a propagační činnost prostřednictvím jakéhokoli média; (38) šíření informací veřejnými datovými sítěmi, např. Internetem; (41) vydavatelská činnost a služby; (42) tvorba informačních databází, elektronických časopisů, periodik a knih.
(511) 9, 16, 35, 38, 41, 42
(210) O-342934

(111) **267127**
(220) 11.02.2004
(151) 26.10.2004
(540)

backpackers.cz

(730) **H & Hotels s r.o.**, Václavské náměstí 7/839, Praha 1, 11000, CZ
(740) Ing. Marie Smrčková, patentový zástupce, Velflíkova 10, Praha 6, 16000
(510) (35) propagace, reklama, marketing, správa hotelů, obchodní reklama pro třetí osoby, pronájem reklamních ploch a materiálů, venkovní reklama, služby (telefonní vzkazy, dotazy); (36) směnárenská činnost, úschova cenností pro ubytované, informace o cestovním a úrazovém pojištění a jejich zprostředkování, pronájem nemovitostí; (39) zprostředkovatelské služby v cestovním ruchu, služby cestovních a turistických kanceláří, organizování a rezervace cest, rezervace letenek, jízdének, místenek, doprovázení turistů, organizování exkurzí, zájezdů, okružních výletů, plaveb a turistických prohlídek, organizování jízd výletní lodí, silniční automobilová doprava, autobusová doprava včetně dopravy autokary; (41) organizování seminářů, vzdělávacích akcí, kongresů a sympózií, organizování sportovních soutěží, pořádání zábavních služeb pro prázdninové tábory, předprodej vstupenek na kulturní a sportovní akce, provozování kinosálů, noční kluby; (43) hostinská činnost, restaurace, ubytovací služby, hotelové služby, služby barů, služby motelů, provozování kempů, provozování prázdninových táborů (ubytovací služby), turistické noclehárny, provozování penzionů, provozování hostelů.
(511) 35, 36, 39, 41, 43
(210) O-343032

(111) **267128**
(220) 11.02.2004
(151) 26.10.2004
(540)

Backpackers Centrum Prague

(730) **H & Hotels s r.o.**, Václavské náměstí 7/839, Praha 1, 11000, CZ
(740) Ing. Marie Smrčková, patentový zástupce, Velflíkova 10, Praha 6, 16000
(510) (35) propagace, reklama, marketing, správa hotelů, obchodní reklama pro třetí osoby, pronájem reklamních ploch a materiálů, venkovní reklama, služby (telefonní vzkazy, dotazy); (36) směnárenská činnost, úschova cenností pro ubytované, informace o cestovním a úrazovém pojištění a jejich zprostředkování, pronájem nemovitostí; (39) zprostředkovatelské služby v cestovním ruchu, služby cestovních a turistických kanceláří, organizování a rezervace cest, rezervace letenek, jízdének, místenek, doprovázení turistů, organizování exkurzí, zájezdů, okružních výletů, plaveb a turistických prohlídek, organizování jízd výletní lodí, silniční

automobilová doprava, autobusová doprava včetně dopravy autokary; (41) organizování seminářů, vzdělávacích akcí, kongresů a sympózií, organizování sportovních soutěží, pořádání zábavních služeb pro prázdninové tábory, předprodej vstupenek na kulturní a sportovní akce, provozování kinosálů, noční kluby; (43) hostinská činnost, restaurace, ubytovací služby, hotelové služby, služby barů, služby motelů, provozování kempů, provozování prázdninových táborů (ubytovací služby), turistické noclehárny, provozování penzionů, provozování hostelů.

(511) 35, 36, 39, 41, 43
(210) O-343033

(111) **267129**
(220) 11.02.2004
(151) 26.10.2004
(540)

Backpackers Hostel Prague

(730) **H & Hotels s r.o.**, Václavské náměstí 7/839, Praha 1, 11000, CZ
(740) Ing. Marie Smrčková, patentový zástupce, Velflíkova 10, Praha 6, 16000
(510) (35) propagace, reklama, marketing, správa hotelů, obchodní reklama pro třetí osoby, pronájem reklamních ploch a materiálů, venkovní reklama, služby (telefonní vzkazy, dotazy); (36) směnárenská činnost, úschova cenností pro ubytované, informace o cestovním a úrazovém pojištění a jejich zprostředkování, pronájem nemovitostí; (39) zprostředkovatelské služby v cestovním ruchu, služby cestovních a turistických kanceláří, organizování a rezervace cest, rezervace letenek, jízdének, místenek, doprovázení turistů, organizování exkurzí, zájezdů, okružních výletů, plaveb a turistických prohlídek, organizování jízd výletní lodí, silniční automobilová doprava, autobusová doprava včetně dopravy autokary; (41) organizování seminářů, vzdělávacích akcí, kongresů a sympózií, organizování sportovních soutěží, pořádání zábavních služeb pro prázdninové tábory, předprodej vstupenek na kulturní a sportovní akce, provozování kinosálů, noční kluby; (43) hostinská činnost, restaurace, ubytovací služby, hotelové služby, služby barů, služby motelů, provozování kempů, provozování prázdninových táborů (ubytovací služby), turistické noclehárny, provozování penzionů, provozování hostelů.
(511) 35, 36, 39, 41, 43
(210) O-343034

(111) **267219**
(220) 05.03.2004
(151) 26.10.2004
(540)



(730) **CK LENKA s.r.o.**, Radlická 298/105, Praha 5 - Radlice, 15000, CZ
(740) JUDr. Tomáš Uzel, Dlouhá 16, Praha 1, 11000
(510) (39) doprovázení turistů, organizování cest, exkurzí a okružních výletů, organizování turistických prohlídek a zájezdů, rezervace služeb v cestovním ruchu patřících do této třídy, zprostředkování dopravy a zasílatelství, zprostředkování pronájmu lodí; (43) rezervace hotelů a penzionů, rezervace, pronajímání a poskytování přechodného ubytování v prázdninových táborech, hotelech a penzionech.
(511) 39, 43
(210) O-343856

(111) **267655**
(220) 21.01.2004
(151) 29.11.2004
(540)



- (730) **ALKOM Security, a. s.**, V Holešovičkách 10/1446, Praha 8 - Libeň, 18000, CZ
(740) BOHEMIA PATENT, Jana Vanděliková, Vodičkova 791/41, Praha 1 - Nové Město, 11000
(510) (9) data, databáze a jiné informační produkty na magnetických nosičích a elektronických, datových a informačních a telekomunikačních sítích všeho druhu a na magnetických nosičích dat, souvisejících software a hardware, nosiče dat všeho druhu, elektronické sítě, multimediální aplikace, multimediální informační katalogy, elektronické časopisy, elektronická periodika a knihy v elektronické podobě, přístroje pro zpracování informací a výrobky výpočetní techniky, jako např. počítače, notebooky, tiskárny, monitory, scannery, doplňkové vybavení, např. myši, klávesnice, diskety a programové vybavení, telekomunikační technika, zejména telefony, faxy, zařízení pro reprodukci dat, kopírovací stroje, spotřební elektronika, informační systémy, přístroje pro audiovizuální komunikaci, přístroje pro záznam, převod a reprodukci zvuku nebo obrazu a jejich součástí, elektronické řídicí systémy, přístroje a jejich součástí - mikroprocesory, spojové a telekomunikační přístroje a technika, optické a optickoelektrické přístroje, přístroje pro měření, signalizaci a kontrolu, elektronická zabezpečovací technika a zabezpečovací systémy, zejména signalizační a poplašná zařízení, jejich součástí a náhradní díly včetně kamer, monitorů, dorozumívacích zařízení, monitorovací a řídicí systémy, přístroje a zařízení, analogové a digitální karty, automatické distributory a mechanismy na mince; (37) instalace, servis, případně demontáže zabezpečovacích, kontrolních a signalizačních zařízení a jiných zařízení uvedených v tomto seznamu u třídy 9; (38) služby zabezpečující audiovizuální komunikaci prostřednictvím informačních a telekomunikačních sítí, např. počítačové sítě Internet, satelitu, rozšiřování a zveřejňování a přenos informací, dat a zpráv prostřednictvím informačních a telekomunikačních prostředků a sítí, šíření elektronických časopisů, elektronických periodik a knih v elektronické podobě prostřednictvím počítačové sítě, pomocí satelitů; (42) projektování elektrických a elektronických zařízení; (45) technickoorganizační a poradenská činnost v oblasti bezpečnosti a ochrany majetku a osob, ostražba objektů a osob, služby detektivní kanceláře, doprovod osob, služby osobních strážců, vyprošťovací služby, hašení požárů, hlídací noční služby, otevírání bezpečnostních zámků, monitorování bezpečnostních a poplašných zařízení, poradenství v oblasti bezpečnosti, pořádková služba.
(511) 9, 37, 38, 42, 45
(210) O-342375

(111) **267656**
(220) 21.01.2004
(151) 29.11.2004
(540)



- (730) **ALCOM Security, a. s.**, V Holešovičkách 10/1446, Praha 8, 18000, CZ
(740) BOHEMIA PATENT, Ing. Jana Vanděliková, Vodičkova 791/41, Praha 1 - Nové Město, 11000
(510) (9) data, databáze a jiné informační produkty na magnetických nosičích a elektronických, datových a informačních a telekomunikačních sítích všeho druhu a na magnetických nosičích dat, souvisejících software a hardware, nosiče dat všeho druhu, elektronické sítě, multimediální aplikace, multimediální informační katalogy, elektronické časopisy, elektronická periodika a knihy v elektronické podobě, přístroje pro zpracování informací a výrobky výpočetní techniky, jako např. počítače, notebooky, tiskárny, monitory, scannery, doplňkové vybavení, např. myši, klávesnice, diskety a programové vybavení, telekomunikační technika, zejména telefony, faxy, zařízení pro reprodukci dat, kopírovací stroje, spotřební elektronika, informační systémy, přístroje pro audiovizuální komunikaci, přístroje pro záznam, převod a reprodukci zvuku nebo obrazu a jejich součástí, elektronické řídicí systémy, přístroje a jejich součástí - mikroprocesory, spojové a telekomunikační přístroje a technika, optické a optickoelektrické přístroje, přístroje pro měření, signalizaci a kontrolu, elektronická zabezpečovací technika a zabezpečovací systémy, zejména signalizační a poplašná zařízení, jejich součástí a náhradní díly včetně kamer, monitorů, dorozumívacích zařízení, monitorovací a řídicí systémy, přístroje a zařízení, analogové a digitální karty, automatické distributory a mechanismy na mince; (37) instalace, servis, případně demontáže zabezpečovacích, kontrolních a signalizačních zařízení a jiných zařízení uvedených v tomto seznamu u třídy 9; (38) služby zabezpečující audiovizuální komunikaci prostřednictvím informačních a telekomunikačních sítí, např. počítačové sítě Internet, satelitu, rozšiřování a zveřejňování a přenos informací, dat a zpráv prostřednictvím informačních a telekomunikačních prostředků a sítí, šíření elektronických časopisů, elektronických periodik a knih v elektronické podobě prostřednictvím počítačové sítě, pomocí satelitů; (42) projektování elektrických a elektronických zařízení; (45) technickoorganizační a poradenská činnost v oblasti bezpečnosti a ochrany majetku a osob, ostražba objektů a osob, služby detektivní kanceláře, doprovod osob, služby osobních strážců, vyprošťovací služby, hašení požárů, hlídací noční služby, otevírání bezpečnostních zámků, monitorování bezpečnostních a poplašných zařízení, poradenství v oblasti bezpečnosti, pořádková služba.
(511) 9, 37, 38, 42, 45
(210) O-342376

(111) **267677**
(220) 04.02.2004
(151) 29.11.2004
(540)



(730) **INSERVIS MVC s.r.o.**, Türkova 2319/5b, Praha 4 - Chodov, 14900, CZ
(740) BOHEMIA PATENT, Ing. Jana Vanděliková, Vodičkova 791/41, Praha 1 - Nové Město, 11000

(510) (35) činnost ekonomických a organizačních poradců, poradenství a konzultace v oblasti vedení podniku, vedení a konzultace v oblasti obchodních postupů, konzultační služby v oblasti marketingu, ekonomické prognózy, posuzování efektivnosti provozu podniků, krizový management, zpracování marketingových studií, vyhodnocení podnikatelských plánů, poradenství v oblasti organizačního uspořádání podniků, zprostředkovatelské služby v oblasti obchodu, obchodní management, obchodní oceňování, provozní projektový management, konzultace v oblasti obchodních akvizic, analýza trhu, provádění obchodních průzkumů a průzkumů trhu, poskytování obchodních informací, plánování obchodního managementu, konzultace týkající se fúze podniků, propojování podniků, provádění obchodního průzkumu a výzkumů, dohled nad podniky, podpora obchodního a průmyslového managementu, ekonomické odpovědi a analýzy, konzultace v oblasti personálního managementu, příprava podnikových zpráv, pořádání a vedení obchodních prezentací v oblasti obchodu a obchodního managementu, služby zahrnující vyhledávání, indexování, spojování, statistické informace, systematizaci, uspořádání a přenos dat a informací, kompilaci matematických a statistických údajů, automatizované zpracování dat, reklamní, inzertní a propagační činnost, reklama on-line v počítačové síti, služby franchisingové, odborné poradenství a konzultace pro oblast akvizic, prodejů, transformací a fúzí obchodních firem; (36) finanční analýzy a informace, finanční poradenství, finanční řízení, finanční a pojišťovací konzultační služby, garance, záruky a kauce, informace o pojištění, uzavírání pojištění včetně životních pojistek, kanceláře realitní, služby daňových odhadů, poskytování informací v oblasti financování, finanční zprostředkování, finanční oceňování podniků, investiční poradenství, financování podnikatelských aktivit, zprostředkovatelská činnost v oblasti investic, financí a bankovníctví, zprostředkování poskytování půjček, investování kapitálu, konzultační služby v oblasti finanční, leasing, nájemné (inkasování -), správa majetku, služby factoringové, forfaitingové a franchisingové, analytické finanční zprávy a expertizy, finanční makléřství, zprostředkovatelská činnost v oblasti investic, financí a bankovníctví, finanční informační služby poskytované prostřednictvím Internetu, pojistné služby, poradenství v oblasti pojištění; (41) pořádání a vedení obchodních konferencí; (42) studie technických projektů, inženýrské práce - expertizy, odborné poradenství, a to zejména technické poradenství, poradenství o ochraně životního prostředí, technický průzkum, programové projekty, tvorba informačních databází.

(511) 35, 36, 41, 42
(210) O-342755

(111) **267678**
(220) 04.02.2004
(151) 29.11.2004
(540)



(730) **INSERVIS MVC s.r.o.**, Türkova 2319/5b, Praha 4 - Chodov, 14900, CZ
(740) Bohemia Patent, Ing. Jana Vanděliková, Vodičkova 791/41, Praha 1 - Nové Město, 11000

(510) (35) činnost ekonomických a organizačních poradců, poradenství a konzultace v oblasti vedení podniku, vedení a konzultace v oblasti obchodních postupů, konzultační služby v oblasti marketingu, ekonomické prognózy, posuzování efektivnosti provozu podniků, krizový management, zpracování marketingových studií, vyhodnocení podnikatelských plánů, poradenství v oblasti organizačního uspořádání podniků, zprostředkovatelské služby v oblasti obchodu, obchodní management, obchodní oceňování, provozní projektový management, konzultace v oblasti obchodních akvizic, analýza trhu, provádění obchodních průzkumů a průzkumů trhu, poskytování obchodních informací, plánování obchodního managementu, konzultace týkající se fúze podniků, propojování podniků, provádění obchodního průzkumu a výzkumů, dohled nad podniky, podpora obchodního a průmyslového managementu, ekonomické odpovědi a analýzy, konzultace v oblasti personálního managementu, příprava podnikových zpráv, pořádání a vedení obchodních prezentací v oblasti obchodu a obchodního managementu, služby zahrnující vyhledávání, indexování, statistické informace, spojování, systematizaci, uspořádání a přenos dat a informací, kompilaci matematických a statistických údajů, automatizované zpracování dat, reklamní, inzertní a propagační činnost, reklama on-line v počítačové síti, služby franchisingové, odborné poradenství a konzultace pro oblast akvizic, prodejů, transformací a fúzí obchodních firem; (36) finanční analýzy a informace, finanční poradenství, finanční řízení, finanční a pojišťovací konzultační služby, garance, záruky a kauce, informace o pojištění, uzavírání pojištění včetně životních pojistek, kanceláře realitní, služby daňových odhadů, poskytování informací v oblasti financování, finanční zprostředkování, finanční oceňování podniků, investiční poradenství, financování podnikatelských aktivit, zprostředkovatelská činnost v oblasti investic, financí a bankovníctví, zprostředkování poskytování půjček, investování kapitálu, konzultační služby v oblasti finanční, leasing, nájemné (inkasování -), správa majetku, služby factoringové, forfaitingové a franchisingové, analytické finanční zprávy a expertizy, finanční makléřství, zprostředkovatelská činnost v oblasti investic, financí a bankovníctví, finanční informační služby poskytované prostřednictvím Internetu, pojistné služby, poradenství v oblasti pojištění; (41) pořádání a vedení obchodních konferencí; (42) studie technických projektů, inženýrské práce - expertizy, odborné poradenství, a to zejména technické poradenství, poradenství o ochraně životního prostředí, technický průzkum, programové projekty, tvorba informačních databází.

(511) 35, 36, 41, 42
(210) O-342756

(111) **267679**
(220) 04.02.2004
(151) 29.11.2004
(540)

INSERVIS

(730) **INSERVIS MVC s.r.o.**, Türkova 2319/5b, Praha 4 - Chodov, 14900, CZ
(740) Bohemia Patent, Ing. Jana Vanděliková, Vodičkova 791/41, Praha 1, 11000

(510) (35) činnost ekonomických a organizačních poradců, poradenství a konzultace v oblasti vedení podniku, vedení a konzultace v oblasti obchodních postupů, konzultační služby v oblasti marketingu, ekonomické

prognózy, posuzování efektivnosti provozu podniků, krizový management, zpracování marketingových studií, vyhodnocení podnikatelských plánů, poradenství v oblasti organizačního uspořádání podniků, zprostředkovatelské služby v oblasti obchodu, obchodní management, obchodní oceňování, provozní projektový management, konzultace v oblasti obchodních akvizic, analýza trhu, provádění obchodních průzkumů a průzkumů trhu, poskytování obchodních informací, plánování obchodního managementu, konzultace týkající se fúze podniků, propojování podniků, provádění obchodního průzkumu a výzkumů, dohled nad podniky, podpora obchodního a průmyslového managementu, ekonomické předpovědi a analýzy, konzultace v oblasti personálního managementu, příprava podnikových zpráv, pořádání a vedení obchodních prezentací v oblasti obchodu a obchodního managementu, služby zahrnující vyhledávání, indexování, spojování, statistické informace, systematizaci, uspořádání a přenos dat a informací, kompilaci matematických a statistických údajů, automatizované zpracování dat, reklamní, inzertní a propagační činnost, reklama on-line v počítačové síti, služby franchisingové, odborné poradenství a konzultace pro oblast akvizic, prodeje, transformací a fúzí obchodních firem; (36) finanční analýzy a informace, finanční poradenství, finanční řízení, finanční a pojišťovací konzultační služby, garance, záruky a kauce, informace o pojištění, uzavírání pojištění včetně životních pojistek, kanceláře realitní, služby daňových odhadů, poskytování informací v oblasti financování, finanční zprostředkování, finanční oceňování podniků, investiční poradenství, financování podnikatelských aktivit, zprostředkovatelská činnost v oblasti investic, financí a bankovníctví, zprostředkování poskytování půjček, investování kapitálu, konzultační služby v oblasti finanční, leasing, nájemné (inkasování -), správa majetku, služby factoringové, forfaitingové a franchisingové, analytické finanční zprávy a expertizy, finanční makléřství, zprostředkovatelská činnost v oblasti investic, financí a bankovníctví, finanční informační služby poskytované prostřednictvím Internetu, pojištění služby, poradenství v oblasti pojištění; (41) pořádání a vedení obchodních konferencí; (42) studie technických projektů, inženýrské práce - expertizy, odborné poradenství, a to zejména technické poradenství, poradenství o ochraně životního prostředí, technický průzkum, programové projekty, tvorba informačních databází.

(511) 35, 36, 41, 42
(210) O-342757

(111) **267700**
(220) 10.02.2004
(151) 29.11.2004
(540)



(730) **Heineken Česká republika, a.s.**, U Pivovaru 1, Krušovice, 27053, CZ
(740) JUDr. Milan Kyjovský, advokát, Poštovská 8c, p.p. 225, Brno, 60100
(510) (14) drahé kovy a jejich slitiny a předměty z drahých kovů nebo jimi potažené, šperky, drahé kameny, upomínkové předměty z drahých kovů a jejich slitin, upomínková bižuterie, kuřácké potřeby a stolní soupravy z drahých kovů, pamětní medaile, hodinářská a jiná chronometrická zařízení; (16) papírenské zboží, zejména papírové etikety, papírové podložky pod sklenice, papírové tašky, umělohmotné tašky, papírové kelímky, těžítka, viněty, pasparty, papírové ubrousky, papírové průkazy, psací potřeby, rozetky, papírové obaly na lahve, reklamní a ozdobné předměty v jiné třídě neuvedené, billboardy - v rámci této třídy, mapy, papírové modely, samolepky, fotografie, obalové materiály z papíru nebo umělých hmot - v rámci této třídy; (21) zboží skleněné - v rámci této třídy, zejména lahve, porcelánové nádobí, nádobí z plastu, sklenice, podtácky (s výjimkou papírových), püllitry, porcelánové džbány, vázičky; (24) textilní výrobky v této třídě obsažené, zejména pokrývky stolní, textilní vlajky, prapory a podobné zboží - v rámci této třídy, ubrusy, bavlněné tkaniny

všeho druhu jako bělené, barvené, tištěné, bavlněné zboží, potištěné nebo nikoliv, neuvedené v jiných třídách, bavlněné zboží, též barvené, tkané nebo bělené - v rámci této třídy, etikety a textilní etikety vlající, tkané - v rámci této třídy, jutové látky a tkaniny, kapesníky z textilu, tkaniny k textilnímu použití; (25) trička, čepice, klobouky, šátky a jiné oděvy spadající do této třídy, plavky, ponožky, obuv; (28) pexesa, hrací karty a žetony, puzzle, hlavolamy; (32) nealkoholické nápoje všeho druhu, piva; (35) reklamní, inzertní a propagační činnost, pomoc při řízení obchodní činnosti, obchodní administrativa, kancelářské práce, spotřebitelské soutěže reklamního charakteru, poskytování pomoci při provozu obchodu včetně zprostředkování obchodních a souvisejících obchodně personálních záležitostí, organizování výstav, veletrhů, doprovodných programů, společenských akcí, správa obchodních zájmů třetích osob, vypracování statistických přehledů, poradenství v oblasti organizace a ekonomiky podnikání, marketing, průzkum a analýzy trhu, aranžérství, pronájem kancelářských strojů a zařízení, distribuce zboží k reklamním účelům, rozmnožování dokumentů, obstaravatelská a zprostředkovatelská činnost v oblasti reklamy a propagace, spotřebitelských soutěží reklamního charakteru, organizování výstav, veletrhů a doprovodných programů k reklamním a obchodním účelům, direct mailing, informační servis a poradenské služby v oblasti obchodu, včetně distribuce zboží k reklamním účelům; (41) činnost vyučovací, výchovná, vzdělávací a zábavní, pořádání symposií a konferencí, pořádání doprovodných výstav k zábavním a výchovným účelům, provozování pracovních diskusních a zájmového klubu, organizování výstav, doprovodných programů, společenských akcí a školení ke vzdělávacím, kulturním, výchovným a zábavním účelům, školení k reklamním a obchodním účelům, pořádání zábavních soutěží, nakladatelská a vydavatelská činnost, půjčovná činnost spadající do této třídy a to půjčování audiozařízení, filmových promítaček a příslušenství, filmů a kinofilmů, přenosných videokamer, sportovního nářadí (s výjimkou dopravních prostředků), obstaravatelská a zprostředkovatelská činnost v oblasti organizování a pořádání symposií, konferencí, doprovodných výstav, doprovodných programů, společenských akcí a školení; (43) služby spojené s provozováním pohostinství, restaurace, dočasné ubytování.

(511) 14, 16, 21, 24, 25, 28, 32, 35, 41, 43
(210) O-342935

(111) **267733**
(220) 18.02.2004
(151) 29.11.2004
(540)



(730) **Žižková Jana**, Pražská 114, Dolní Břežany, 25241, CZ
(510) (8) naběračky, nástroje a ruční nářadí, nože, nůžky, sekáčky, přibory; (16) kancelářské potřeby kromě nábytku, papírenské výrobky, papírenské výrobky zejména lepidla pro kancelářské účely nebo pro domácnost, lepicí pásky pro kancelářské účely nebo pro domácnost, psací potřeby, školní potřeby; (21) kartáčnické zboží, keramika na použití v domácnosti, křídlové sklo, kuchyňské nádobí a náčiní s výjimkou nožů, vidliček a lžic - ne z drahých kovů, potřeby pro domácnost - vše neelektrické a ani vyrobené z drahých kovů; (28) hračky, hry, panenky, puzzle; (39) doprava, spedice, odtah dopravních prostředků při poruchách, pronájem dopravních prostředků, převozy sanitkou, služby v dopravě a přepravě, organizování cest, exkurzí, okružních výletů, prohlídek, zájezdů, rezervace v dopravě.

(511) 8, 16, 21, 28, 39
(210) O-343281

(111) **267775**
(220) 27.02.2004
(151) 29.11.2004
(540)



(730) **Lacman Viktor Ing.**, Horní 4721, Jablonec nad Nisou, 46807, CZ
(740) STRNAD Patentová a známková kancelář, Ing. Václav Strnad, Rychtářská 375/31, Liberec 14, 46014
(510) (25) oděvy pro gymnastiku, spodní prádlo (body), bundy sportovní, čapky, čelenky (např. potítka, na cvičení, při sportu), čepice, čepice se štítkem, kabátky krátké, kabáty svrchní, kalhoty dlouhé, kalhoty krátké a dlouhé, kombinézy, konfekce, košile, kostýmy, obleky, kšiltly, legíny, oblečení, oděvy pro cyklistiku, tělocvičné, pláště, pláštěnky, pokrývky hlavy, prádlo osobní a spodní, termoprádlo, svetry, bundy sportovní, šály, tílka, nátělníky, trička, vesty, oděv svrchní, nepromokavý, oděvy plážové, pletené, sportovní dresy, trikoty; (28) potřeby pro gymnastiku a sport (neuvedené v jiných třídách), rukavice pro sportovní hry - sportovní zboží, sportovní potřeby např. chrániče, pytle na surfovací prkna, obaly na lyže.
(511) 25, 28
(210) O-343598

(111) **267816**
(220) 04.03.2004
(151) 29.11.2004
(540)

CERTLINE

(730) **CERTLINE, s.r.o.**, Generála Píky 1996/3, Brno, 61300, CZ
(740) Karel Voda, Bolzanova 13, Brno, 61800
(510) (35) činnost podnikatelských, organizačních a ekonomických poradců, zpracování dat, zejména z oblasti certifikace, zkušebnictví, normalizace, měření a kontroly, podnikové poradenství a obchodní management, analýzy systému řízení a dokumentace, analýzy nákladů, obchodní a podnikatelské informace, posuzování efektivnosti provozu a racionalizace práce, marketingové studie, kvalifikace firem, pomoc při řízení obchodních a průmyslových podniků, pomoc při řízení obchodní činnosti, poradenství v obchodní činnosti, statistické informace, informační servis; (41) vzdělávání, výchova, školení zejména v oblasti certifikace, zkušebnictví, normalizace a měření, pořádání kurzů a seminářů, vzdělávací informace, přednášková činnost, vydavatelská a nakladatelská činnost; (42) certifikace systémů řízení (např. systémů managementu jakosti, systémů environmentálního managementu, systémů managementu bezpečnosti práce a ochrany zdraví při práci a dalších systémů řízení), zjišťování a ověřování shody s národními a mezinárodními normami a standardy, kontrola, inspekce, testování, zkoušení, vyhodnocování a prověřování výrobků a služeb, zejména v oblasti jejich jakosti, dopadů na životní prostředí a bezpečnosti práce a ochrany zdraví při práci, koordinace, metodické zabezpečení a tvorba pravidel pro certifikaci, informace z oblasti certifikace, zkušebnictví, normalizace, měření a kontrol, vypracování technických posudků a prověrek, výzkumná a vývojová činnost, konzultace v oblasti certifikace, zkušebnictví, normalizace a měření.
(511) 35, 41, 42
(210) O-343786

(111) **267817**
(220) 04.03.2004
(151) 29.11.2004
(540)



(730) **CERTLINE, s.r.o.**, Generála Píky 1996/3, Brno, 61300, CZ
(740) Karel Voda, Bolzanova 13, Brno, 61800
(510) (35) činnost podnikatelských, organizačních a ekonomických poradců, zpracování dat, zejména z oblasti certifikace, zkušebnictví, normalizace, měření a kontroly, podnikové poradenství a obchodní management, analýzy systému řízení a dokumentace, analýzy nákladů, obchodní a podnikatelské informace, posuzování efektivnosti provozu a racionalizace práce, marketingové studie, kvalifikace firem, pomoc při řízení obchodních a průmyslových podniků, pomoc při řízení obchodní činnosti, poradenství v obchodní činnosti, statistické informace, informační servis; (41) vzdělávání, výchova, školení zejména v oblasti certifikace, zkušebnictví, normalizace a měření, pořádání kurzů a seminářů, vzdělávací informace, přednášková činnost, vydavatelská a nakladatelská činnost; (42) certifikace systémů řízení (např. systémů managementu jakosti, systémů environmentálního managementu, systémů managementu bezpečnosti práce a ochrany zdraví při práci a dalších systémů řízení), zjišťování a ověřování shody s národními a mezinárodními normami a standardy, kontrola, inspekce, testování, zkoušení, vyhodnocování a prověřování výrobků a služeb, zejména v oblasti jejich jakosti, dopadů na životní prostředí a bezpečnosti práce a ochrany zdraví při práci, koordinace, metodické zabezpečení a tvorba pravidel pro certifikaci, informace z oblasti certifikace, zkušebnictví, normalizace, měření a kontrol, vypracování technických posudků a prověrek, výzkumná a vývojová činnost, konzultace v oblasti certifikace, zkušebnictví, normalizace a měření.
(511) 35, 41, 42
(210) O-343788

(111) **267820**
(220) 04.03.2004
(151) 29.11.2004
(540)



(730) **AKM Group Ltd**, Suite 102, Ground Floor, Blake Building, Corner Eyre and Hutson Streets, Belize City, BZ
(740) Mgr. Roman Fojtášek, advokát, Vinohradská 6, Praha 2, 12000
(510) (1) průmyslové chemikálie, zejména tenzidy jako chemické přísady do výrobků, apretační a bělicí přísady a přípravky pro průmyslové účely, biologické přísady a přípravky a enzymy a enzymatické přípravky pro průmyslové využití, chemické přípravky pro čištění tekutin a změkčování vody, detergenty a škrob pro průmyslové účely, impregnační látky a smáčecí přípravky pro barvení textilií a kůže, chemické přípravky pro

výrobu pigmentů, chemické prostředky pro konzervování potravin a krmiv, umělá sladidla, hnojiva přírodní a umělá pro zemědělství, lesnictví, zahradnictví a zahrádkářské účely, živné soli a roztoky pro venkovní a pokojové rostliny a květiny, fungicidy a bakteriální přípravky spadající do třídy 1; (3) prací, čistící, leštící a apretační prostředky a přípravky, zejména prací prášky, tablety a roztoky, namáčecí prostředky, bělicí, avivážní a apretační přípravky, přípravky pro mytí nádobí a sanitárních zařízení, detergenty a stabilizující emulze, výrobky pro osobní hygienu a výrobky kosmetické, zejména obsahující tenzidy, např. mýdla toaletní, medicální, dezinfekční a dezodorizační kusová, prášková a tekutá, sprchové gely, koupelové pěny, oleje a soli, stabilizující pěny pro kosmetické a hygienické účely, pleťová mléka a pleťové vody, zubní pasty a prášky a ústní vody a spreje, šampóny na vlasy, vlasové gely a vody, včetně barev a přelivů na vlasy, kosmetické přípravky pro zvířata; (4) průmyslové oleje a mazací tuky a mazadla, např. jako konzervační přípravky pro kůži a textilie, směsi pohlcující prach, včetně jeho zavlažování a vázání; (35) obchodní zprostředkovatelská činnost v oboru pracích a čistících přípravků a prostředků, včetně leštících detergentů, kosmetických výrobků, fungicidů a bakteriálních přípravků, reklamní, inzertní činnost v daných oborech, včetně reklamních textů a vzorků výrobků zákazníkům, organizování a pořádání propagačních anebo komerčních výstav, přehlídek zboží a reklamních akcí, obchodní management a průzkum a analýza trhu, pomoc při řízení, obchodní činnosti, obchodní zastupování tuzemských a zahraničních firem, dovozní a vývozní agentura, obchodní informační, konzultační a poradenský servis v daných oborech.

(511) 1, 3, 4, 35
(210) O-343801

(111) **267828**
(220) 04.03.2004
(151) 29.11.2004
(540)

AKNELOT

(730) **HELLADA s. r. o.**, U Hellady 372/1, Praha 4, 14000, CZ
(740) Advokátní kancelář, JUDr. Petr Kotek, Anny Letenské 34/7, Praha 2, 12000
(510) (3) přípravky pro čištění, leštění, odmašťování a broušení, mýdla, parfumerie, vonné oleje, kosmetika, vlasové vody (lotions); (5) hygienické výrobky pro léčebné účely.

(511) 3, 5
(210) O-343826

(111) **267852**
(220) 10.03.2004
(151) 29.11.2004
(540)



(730) **Fakulta sociálně ekonomická Univerzity J. E. Purkyně v Ústí nad Labem**, Moskevská 54, Ústí nad Labem, 40096, CZ
(510) (35) propagační činnost, reklama, pomoc při řízení obchodní činnosti, obchodní administrativa, kancelářské práce; (41) výchova, vzdělávání, zábava, sportovní a kulturní aktivity; (42) vědecké a technologické služby a s nimi spojený výzkum a návody, průmyslové analýzy a výzkum, návrh a vývoj počítačového hardwaru a softwaru, právní služby.

(511) 35, 41, 42
(210) O-343973

(111) **267861**
(220) 10.03.2004
(151) 29.11.2004
(540)



(730) **Ringier Axel Springer CZ a.s.**, Komunardů 1584/42, Praha 7, 17000, CZ
(510) (16) tiskoviny všeho druhu, noviny, časopisy, periodika, knihy, papírenské zboží; (35) inzertní a reklamní činnost; (38) přenos zpráv prostřednictvím počítačů; (41) výchovná, vzdělávací a zábavná činnost, sportovní a kulturní aktivity, vydavatelská činnost.
(511) 16, 35, 38, 41
(210) O-344012

(111) **267862**
(220) 10.03.2004
(151) 29.11.2004
(540)

BLESK pro ženy

(730) **Ringier Axel Springer CZ a.s.**, Komunardů 1584/42, Praha 7, 17000, CZ
(510) (16) tiskoviny všeho druhu, noviny, časopisy, periodika, knihy, papírenské zboží; (35) inzertní a reklamní činnost; (38) přenos zpráv prostřednictvím počítačů; (41) výchovná, vzdělávací a zábavná činnost, sportovní a kulturní aktivity, vydavatelská činnost.
(511) 16, 35, 38, 41
(210) O-344013

(111) **267873**
(220) 11.03.2004
(151) 29.11.2004
(540)

NGL

(730) **UNICHTERM s.r.o.**, Liberecká 801/20, Jablonec nad Nisou, 46601, CZ
(740) RETROPATENT s.r.o., Mgr. Kamil Kolátor, Dolní nám. 5, Jablonec nad Nisou, 46601
(510) (1) nemrzoucí látky, nemrzoucí směsi, chemické přípravky na rozmrazování, chladicí přípravky, chladiva, media chladicí.
(511) 1
(210) O-344036

(111) 267884
(220) 16.03.2004
(151) 29.11.2004
(540)



(730) **AKM Group Ltd**, Suite 102, Ground Floor, Blake Building, Corner Eyre and Hutson Streets, Belize City, BZ

(740) Mgr. Roman Fojtásek, advokát, Vinohradská 6, Praha 2, 12000

(510) (1) průmyslové chemikálie, zejména tenzidy jako chemické přísady do výrobků, apretační a bělicí přísady a přípravky pro průmyslové účely, biologické přísady a přípravky a enzymy a enzymatické přípravky pro průmyslové využití, chemické přípravky pro čištění tekutin a změkčování vody, detergenty a škrob pro průmyslové účely, impregnační látky a smáčecí přípravky pro barvení textilií a kůže, chemické přípravky pro výrobu pigmentů, chemické prostředky pro konzervování potravin a krmiv, umělá sladidla, hnojiva přírodní a umělá pro zemědělství, lesnictví, zahradnictví a zahrádkářské účely, živné soli a roztoky pro venkovní a pokojové rostliny a květiny, fungicidy, herbicidy a bakteriální přípravky spadající do třídy 1; (3) prací, čistící, lešticí a apretační prostředky a přípravky, zejména prací prášky, tablety, roztoky a gely, namáčecí prostředky, bělicí, avivážní a apretační přípravky, přípravky pro mytí nádobí a sanitárních zařízení, detergenty a stabilizující emulze, výrobky pro osobní hygienu a kosmetické výrobky, zejména tenzidy, např. mýdla toaletní, medicínská, dezinfekční a dezodorační kusová, prášková, tekutá a gelová, sprchové gely, koupelové pěny a gely, oleje a soli, stabilizující pěny pro kosmetické a hygienické účely, pleťová mléka a pleťové vody, zubní pasty a prášky, ústní vody a spreje, šampóny a vlasové vody, včetně barev a přelivů na vlasy, řasenky, rtěnky a líčidla, kosmetické a hygienické přípravky pro zvířata; (4) průmyslové oleje a mazací tuky a mazadla, např. jako konzervační přípravky pro kůži a textilie, směsi pohlcující prach, včetně jeho zavlažování a vázání; (35) obchodní zprostředkovatelská činnost v oboru pracích a čistících přípravků a prostředků, včetně lešticích, detergentů, kosmetických výrobků, hnojiv, fungicidů a bakteriálních přípravků, reklamní, inzertní a propagační činnost v daných komoditách, včetně rozšiřování reklamních textů, tiskovin a zorků výrobků zákazníkům, organizování a pořádání propagačních anebo komerčních výstav, přehlídek zboží a reklamních akcí, obchodní management, průzkum a analýza trhu, pomoc při řízení obchodní činnosti, obchodní zastupování tuzemských a zahraničních firem a subjektů, dovozní a vývozní agentura, obchodní informační, konzultační a poradenský servis.

(511) 1, 3, 4, 35
(210) O-344437

(111) 267885
(220) 16.03.2004
(151) 29.11.2004
(540)



(730) **BAUER MEDIA v.o.s.**, Moulíkova 3286/1b, Praha 5, Smíchov, 15000, CZ

(740) Mgr. Petra Fialová, V Jámě 1, Praha 1, 11000

(510) (9) informace, data a databáze na elektronických, magnetických a optických nosičích všeho druhu a v elektronických, datových, informačních a telekomunikačních sítích všeho druhu, multimediální aplikace, zejména elektronické informační katalogy, časopisy a periodika, knihy v elektronické podobě, nahrané zvukové a zvukově-obrazové záznamy, včetně software na CD a DVD discích a magnetických nosičích, software pro počítače; (16) tiskoviny všeho druhu, periodické a neperiodické publikace na papírových nosičích, zejména časopisy, noviny, knihy, prospekty, plakáty, samolepky, fotografie, kalendáře, knihařské výrobky, informační a propagační výrobky z papíru, včetně dekoračních předmětů z papíru, obalový materiál z papíru a balicí fólie z plastu, papírové a plastové tašky, tužky a pera, data a databáze na papírových nosičích; (35) zprostředkovatelské služby v oblasti obchodu a pomoc při řízení obchodní činnosti, zprostředkování obchodních kontaktů, reklamní a propagační činnost, poskytování obchodních informací a jiných obchodních informačních produktů, např. multimediálních informací, pro reklamní a obchodní účely, včetně jejich vyhledávání, inzertní a propagační činnost, včetně on-line inzerce a prezentace uživatelů v počítačové síti Internet, obchodní využití sítě Internet v oblasti vyhledávacích služeb a e-businessu, vydávání reklamních a/nebo náborových textů, propagačních a inzertních tiskovin, rozšiřování reklamních a/nebo inzertních materiálů, obchodní průzkum a analýza trhu, marketing, organizace reklamních a obchodních předváděcích akcí výrobků a služeb, včetně obchodních výstav a jejich doprovodných akcí, např. komerčních módních přehlídek, distribuce zboží a tiskovin k reklamním účelům, obchodní zastoupení tuzemských a zahraničních firem, obchodní a podnikatelský informační servis, obchodní poradenské a konzultační služby; (41) nakladatelství a vydavatelství periodických a neperiodických publikací, zejména společenských, zábavních, vzdělávacích a odborných časopisů, např. z oblasti architektury a investiční výstavby, tištěné na papírových nosičích i v elektronické podobě, včetně textových, zvukových a zvukově-obrazových zpráv a informací na elektronických, magnetických a optických nosičích všeho druhu, ediční a publikační činnost, včetně nahrávání zvukových a zvukově-obrazových nosičů a pořadů pro rozhlasové a televizní vysílání, půjčování publikací a nahraných zvukových a zvukově-obrazových nosičů, produkční a agenturní činnost v oblasti zábavy, vzdělávání, kultury a sportu, včetně pořádání zábavních a vzdělávacích soutěží, hobby-soutěží, zájmových klubů, setkání a přednášek a společenských a vzdělávacích akcí, včetně kulturních a/nebo vzdělávacích výstav, informační, konzultační, poradenské a obstaravatelské služby v oboru nakladatelské a vydavatelské činnosti, produkční a agenturní činnost v oblasti zábavy, kultury, vzdělávání a zájmové činnosti.

(511) 9, 16, 35, 41
(210) O-344440

(111) **267887**
(220) 16.03.2004
(151) 29.11.2004
(540)

LOGOMIX

(730) **BAUER MEDIA v.o.s.**, Moulíkova 3286/1b, Praha 5, Smíchov, 15000, CZ
(740) Mgr. Petra Fialová, V Jámě 1, Praha 1, 11000
(510) (9) informace, data a databáze na elektronických, magnetických a optických nosičích všeho druhu a v elektronických, datových, informačních a telekomunikačních sítích všeho druhu, multimediální aplikace, například elektronické informační katalogy, časopisy a periodika, knihy v elektronické podobě, nahrané zvukové a zvukově-obrazové záznamy, včetně software na CD a DVD discích a magnetických nosičích, software pro počítače, informační soubory a systémy převáděné přes Internet; (16) tiskoviny všeho druhu, periodické a neperiodické publikace na papírových nosičích, zejména časopisy, noviny, knihy, prospekty, plakáty, samolepky, fotografie, kalendáře, knihařské výrobky, informační a propagační výrobky z papíru, včetně dekoračních předmětů z papíru, obalový materiál z papíru a balicí fólie z plastu, papírové a plastové tašky, tužky a pera, data a databáze na papírových nosičích; (35) zprostředkovatelské služby v oblasti obchodu a pomoc při řízení obchodní činnosti, zprostředkování obchodních kontaktů, reklamní a propagační činnost, poskytování obchodních informací a jiných obchodních informačních produktů, např. multimediálních informací, pro reklamní a obchodní účely, včetně jejich vyhledávání, inzertní a propagační činnost, včetně on-line inzerce a prezentace uživatelů v počítačové síti Internet, obchodní využití sítě Internet v oblasti vyhledávacích služeb a e-businessu, vydávání reklamních a/nebo náborových textů, propagačních a inzertních tiskovin, rozšiřování reklamních a/nebo inzertních materiálů, obchodní průzkum a analýza trhu, marketing, organizace reklamních a obchodních předváděcích akcí výrobků a služeb, včetně obchodních výstav a jejich doprovodných akcí, např. komerčních módních přehlídek, distribuce zboží a tiskovin k reklamním účelům, obchodní zastoupení tuzemských a zahraničních firem, obchodní a podnikatelský informační servis, obchodní poradenské a konzultační služby; (38) datové telekomunikační služby, provozování spojových počítačových sítí, přenos zvuku, obrazu a informací pomocí satelitů, obstaravatelská, informační a poradenská činnost v těchto oborech; (41) nakladatelství a vydavatelství periodických a neperiodických publikací, zejména společenských, zábavních, vzdělávacích a odborných časopisů, např. z oblastí architektury a investiční výstavby, tištěné na papírových nosičích i v elektronické podobě, včetně textových, zvukových a zvukově-obrazových zpráv a informací na elektronických, magnetických a optických nosičích všeho druhu, ediční a publikační činnost, včetně nahrávání zvukových a zvukově-obrazových nosičů a pořadů pro rozhlasové a televizní vysílání, půjčování publikací a nahraných zvukových a zvukově-obrazových nosičů, produkční a agenturní činnost v oblasti zábavy, vzdělávání, kultury a sportu, včetně pořádání zábavních a vzdělávacích soutěží, hobby-soutěží, zájmových klubů, setkání a přednášek a společenských a vzdělávacích akcí, včetně kulturních a/nebo vzdělávacích výstav, informační, konzultační, poradenské a obstaravatelské služby v oboru nakladatelské a vydavatelské činnosti, produkční a agenturní činnost v oblasti zábavy, kultury, vzdělávání a zájmové činnosti; (42) odborná poradenská, konzultační, inženýrská, projektová a posudková činnost v oboru výpočetní, komunikační a informační techniky a spojových počítačových sítí, navrhování a tvorba softwaru a sítí, internetových stránek, pronajímání počítačového softwaru, skenování a počítačová grafika, služby datové diagnostiky a datové obnovy, integrace počítačových sítí, pronájem výpočetní techniky.
(511) 9, 16, 35, 38, 41, 42
(210) O-344443

(111) **268001**
(220) 21.04.2004
(151) 29.11.2004
(540)



(730) **Nedopilová Lucie Mgr.**, Černokostecká 154/77, Říčany, 25101, CZ
(740) Jiří Effmert, patentový zástupce, Družstevní 1424/12, Říčany, 25101
(510) (3) výrobky kosmetické, zejména bylinné, mýdla včetně mýdel medicínálních, deodoranty pro osobní potřebu, emulze, ústní vody, gely, mléka pro osobní kosmetickou potřebu, toaletní přípravky, kosmetika vlasová jako kondicionéry, pomády, tužidla, spreje - v rámci této třídy, prostředky pro ošetřování pokožky, jako masážní krémy a emulze, regenerační krémy, vody - v rámci této třídy, opalovací přípravky, koupelové soli ne pro medicínální účely; (5) léky, léčiva, výrobky farmaceutické, měkké a tvrdé kapsle obsahující plný sortiment farmaceutických přípravků pro humánní a veterinární užití, léčivé byliny, čaje z léčivých bylin, pastilky, dietetické, posilující a vitamínové přípravky, dietetické nápoje a potraviny a minerální doplňky potravy - vše s léčebnými účinky, léčivé vody, masti pro farmaceutické účely, koupele a koupelové soli zdravotní, kosmetické přípravky pro léčebné účely, potraviny a nápoje pro batolata, nutriční doplňky, obvazový materiál, drogy pro léčebné účely, lékárníčky včetně obsahu, výrobky hygienické jako antibakteriální, dezinfekční přípravky pro hygienické účely, hygienické vložky, podložky, ubrousky, kalhotky a plenky - vše v rámci této třídy; (10) prostředky zdravotnické techniky, zejména přístroje a nástroje a potřeby, zejména přístroje na měření krevního tlaku, tělesné hmotnosti a tuku, ortopedické pomůcky, ortopedická obuv, protézy, bandáže, ochranné pomůcky jako rukavice - v rámci této třídy, roušky, ochranné podušky a polštáře proti proleženinám; (36) správa a pronájem nemovitostí.
(511) 3, 5, 10, 36
(210) O-345681

(111) **268185**
(220) 24.10.2003
(151) 28.12.2004
(540)

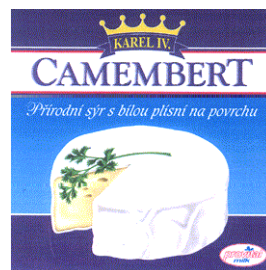

(730) **PROVITAL milk a.s.**, Politických vězňů 5, Plzeň, 30100, CZ
(740) JUDr. Jiří Jeníček, Vrchlického 726, Třemošná, 33011
(510) (29) mléčné výrobky, sýry, sýrové a tvarohové pomazánky.
(511) 29
(210) O-197289

(111) **268270**
(220) 07.01.2004
(151) 28.12.2004
(540)



(730) **BAUER MEDIA v.o.s.**, Moulíkova 3286/1b, Praha 5, Smíchov, 15000, CZ
(740) Mgr. Petra Fialová, V Jámě 1, Praha 1, 11000
(510) (9) nosiče informací, zejména se záznamem obrazu a zvuku - data, databáze a jiné informační produkty na magnetických nosičích a v elektronických, datových, informačních a telekomunikačních sítích - multimediální aplikace, zejména elektronické časopisy, elektronická periodika a knihy v elektronické podobě, software pro počítače; (16) tiskoviny všeho druhu, periodický a neperiodický tisk, zejména časopisy, noviny, knihy, prospekty, plakáty, fotografie, pohlednice, dopisnice, dopisní papíry, kalendáře, knihařské výrobky, propagační materiály a předměty z papíru, zejména letáky, brožury, obtisky, obalový materiál z papíru a plastických hmot, tiskařské typy a štočky, ozdobné a propagační předměty z papíru, vše v rámci této třídy; (35) reklamní, inzertní a propagační činnost, informační servis a poradenské služby v obchodě, pořádání reklamních a obchodních výstav a předváděcích akcí zboží a služeb, včetně distribuce zboží k reklamním účelům, zprostředkovatelské služby v oblasti obchodu, obchodní služby v oboru polygrafie, průzkum trhu a marketing, obchodní zastoupení tuzemských a zahraničních firem, rozmnožovací služby v rámci této třídy; (41) nakladatelská a vydavatelská činnost v oboru zábavních, odborných, zpravodajských a vzdělávacích tiskovin, publikací, zpráv a informací, zvukových, textových a audiovizuálních nosičů, včetně multimediálních aplikací - produkční a agenturní činnost v oblasti zábavy, kultury a výchovy, pořádání zábavních soutěží, zájmových klubů a společenských akcí, pořádání společenských módních přehlídek, informační, konzultační, obstaravatelské a zprostředkovatelské služby v oboru nakladatelské a vydavatelské činnosti a produkční a agenturní činnosti v oblasti zábavy, kultury a výchovy.
(511) 9, 16, 35, 41
(210) O-199531

(111) **268336**
(220) 09.02.2004
(151) 28.12.2004
(540)

Originální díly SEAT

(730) **SEAT, S. A.**, Zona Franca, Calle 2, No 1, Barcelona, ES
(740) Rott, Růžička & Guttman Patentové, známkové a advokátní kanceláře, JUDr. Vladimír Rott, Vinohradská 37, Praha 2, 12000
(510) (12) pozemní vozidla, spojkové a převodové komponenty, stejně jako jiné díly v rámci této třídy, komponenty a náhradní díly pro pozemní vozidla nezahrnuté v jiných třídách, zařízení pro pohyb na zemi, ve vzduchu nebo na vodě; (37) montáž, opravy, instalační služby, konzervace a opravy vozidel, poskytování asistence při havárii a poruše vozidel (opravy), mytí, čištění, leštění a mazání vozidel, protektorování pneumatik, vulkanizování pneumatik (opravy), ošetřování vozidel proti korozi, informace o opravách.
(511) 12, 37
(210) O-342919

(111) **268337**
(220) 09.02.2004
(151) 28.12.2004
(540)

SEAT Originální díly

(730) **SEAT S. A.**, Zona Franca, Calle 2, No 1, Barcelona, ES
(740) Rott, Růžička & Guttman Patentové, známkové a advokátní kanceláře, JUDr. Vladimír Rott, Vinohradská 37, Praha 2, 12000
(510) (12) pozemní vozidla, spojkové a převodové komponenty, stejně jako jiné díly v rámci této třídy, komponenty a náhradní díly pro pozemní vozidla nezahrnuté v jiných třídách, zařízení pro pohyb na zemi, ve vzduchu nebo na vodě; (37) montáž, opravy, instalační služby, konzervace a opravy vozidel, poskytování asistence při havárii a poruše vozidel (opravy), mytí, čištění, leštění a mazání vozidel, protektorování pneumatik, vulkanizování pneumatik (opravy), ošetřování vozidel proti korozi, informace o opravách.
(511) 12, 37
(210) O-342920

(111) **268346**
(220) 11.02.2004
(151) 28.12.2004
(540)

Candivetro

(730) **EURO-VAT, s.r.o.**, Aleššince 231, Aleššince, SK
(740) Ing. Radmila Baumová, nám. Republiky 75/2, Žďár nad Sázavou, 59101
(510) (3) čisticí přípravky na skla automobilů.
(511) 3
(210) O-342989

(111) **268349**
(220) 11.02.2004
(151) 28.12.2004
(540)

Vinet

(730) **EURO-VAT, s.r.o.**, Aleššince 231, Aleššince, SK
(740) Ing. Radmila Baumová, nám. Republiky 75/2, Žďár nad Sázavou, 59101
(510) (3) čisticí přípravky.
(511) 3
(210) O-342995

(111) **268350**
(220) 11.02.2004
(151) 28.12.2004
(540)

PLAK

(730) **EURO-VAT, s.r.o.**, Aleššince 231, Aleššince, SK
(740) Ing. Radmila Baumová, nám. Republiky 75/2, Žďár nad Sázavou, 59101
(510) (3) lešticí přípravky na přístrojové desky.
(511) 3
(210) O-343006

(111) **268385**
(220) 17.02.2004
(151) 28.12.2004
(540)

BECKY

(730) **MATTEL, Inc.**, 333 Continental Boulevard, El Segundo, CA, US
(740) Zeiner & Zeiner v.o.s., Mgr. Karel Šindelka, Maiselova 15, Praha 1, 11000
(510) (28) hračky a sportovní zboží, hry a hračky, panenky, oblečení pro panenky a jejich příslušenství, nábytek pro panenky, domečky pro panenky, soupravy hraček s panenkami, zařízení na přenášení panenek, postýlky a kolíčky pro panenky, vysoké stoličky pro panenky, kočárky pro panenky, sportovní kočárky pro panenky, hračkářská zvířata a příslušenství pro panenky, porcelánové panenky, papírové panenky, kufříky pro panenky, hračkářské stany, hračkářské domy, akční figurky a jejich příslušenství, plyšové hračky, balónky, hračky do vany, hračky pro jízdu, hračkářská vozidla, rádiem řízená hračkářská vozidla, litací talíře, elektronické ruční hry, hrací zařízení prodávané jako samostatné jednotky pro hraní stolních her, karetních her, manipulačních her, společenských her a terčových her akčního typu, samostatné hrací stroje s videovystupem, skládačky a manipulační puzzle, papírové obličejové

masky, skateboardy, brusle, in-line brusle, vodní stříkací hračky, míče, zejména hrací míče, fotbalové míče, baseballové míčky, basketbalové míče, hry typu paddle-ball (raketa s míčkem připevněným na gumě), surfovací prkna, plavecké brýle, dětské bazény, plavecké nafukovací pomůcky na rekreační použití, plavací pomůcky typu desek na oporu trupu a plavání nohama na rekreační použití, plavací desky na rekreační použití, plavecké ploutve, hračkářské potřeby na pečení a vaření, police na hračky, hračkářské průhledné koule naplněné tekutinou v kterých „sněží“, ozdoby na vánoční stromček s výjimkou osvětlení a cukrovinek, dětská kosmetika na hraní, šperky na hraní, ozdobné krabice (jako hračky), plyšová a vycpaná hračkářská zvířata, hračkářské skútry, krabice na hračky, inteligentní hračky, textilní hračky plněné syčkým materiálem, stavebnice, kouzelnické hůlky na hraní, hrací skříňky jako hračky, bublifuky, hračkářské mobily, švihadla, draci, hudební hračky, figurky, joja, společenské hry, kreslicí hračky, hračky do písku, hračkářské soupravy na pískoviště, mluvicí hračky, zařízení na hraní mimo dům, mincové arkádové hry, plastová kola poháněná paličkou, vrtulky.

(511) 28
(210) O-343214

(111) **268386**
(220) 17.02.2004
(151) 28.12.2004
(540)

PRINCESS ALEXA

(730) **MATTEL, Inc.**, 333 Continental Boulevard, El Segundo, CA, US
(740) Zeiner & Zeiner v.o.s., Mgr. Karel Šindelka, Maiselova 15, Praha 1, 11000
(510) (28) hračky a sportovní zboží, hry a hračky, panenky, oblečení pro panenky a jejich příslušenství, nábytek pro panenky, domečky pro panenky, soupravy hraček s panenkami, zařízení na přenášení panenek, postýlky a kolíčky pro panenky, vysoké stoličky pro panenky, kočárky pro panenky, sportovní kočárky pro panenky, hračkářská zvířata a příslušenství pro panenky, porcelánové panenky, papírové panenky, kufříky pro panenky, hračkářské stany, hračkářské domy, akční figurky a jejich příslušenství, plyšové hračky, balóny, hračky do vany, hračky pro jízdu, hračkářská vozidla, rádiem řízená hračkářská vozidla, litací talíře, elektronické ruční hry, hrací zařízení prodávané jako samostatné jednotky pro hraní stolních her, karetních her, manipulačních her, společenských her a terčových her akčního typu, samostatné hrací stroje s videovýstupem, skládačky a manipulační puzzle, papírové obličejové masky, skateboardy, brusle, in-line brusle, vodní stříkací hračky, míče, zejména hrací míče, fotbalové míče, baseballové míčky, basketbalové míče, hry typu paddle-ball (raketa s míčkem připevněným na gumě), surfovací prkna, plavecké brýle, dětské bazény, plavecké nafukovací pomůcky na rekreační použití, plavací pomůcky typu desek na oporu trupu a plavání nohama na rekreační použití, plavací desky na rekreační použití, plavecké ploutve, hračkářské potřeby na pečení a vaření, police na hračky, hračkářské průhledné koule naplněné tekutinou v kterých „sněží“, ozdoby na vánoční stromček s výjimkou osvětlení a cukrovinek, dětská kosmetika na hraní, šperky na hraní, ozdobné krabice (jako hračky), plyšová a vycpaná hračkářská zvířata, hračkářské skútry, krabice na hračky, inteligentní hračky, textilní hračky plněné syčkým materiálem, stavebnice, kouzelnické hůlky na hraní, hrací skříňky jako hračky, bublifuky, hračkářské mobily, švihadla, draci, hudební hračky, figurky, joja, společenské hry, kreslicí hračky, hračky do písku, hračkářské soupravy na pískoviště, mluvicí hračky, zařízení na hraní mimo dům, mincové arkádové hry, plastová kola poháněná paličkou, vrtulky.

(511) 28
(210) O-343215

(111) **268396**
(220) 18.02.2004
(151) 28.12.2004
(540)

BABIČKA

(730) **Žižková Jana**, Pražská 114, Dolní Břežany, 25241, CZ
(510) (8) naběračky, nástroje a ruční nářadí, nože, nůžky sekáčky, přibory; (16) lepidla pro kancelářské účely nebo pro domácnost, lepicí pásky pro kancelářské účely nebo pro domácnost; (21) kartáčnické zboží, keramika na použití v domácnosti, křišťálové sklo, kuchyňské nádobí a náčiní s výjimkou nožů, vidliček a lžic - ne z drahých kovů, potřeby pro domácnost - vše neelektrické a ani vyrobené z drahých kovů; (28) puzzle; (39) doprava, expedice, odtah dopr. prostředků při poruchách, pronájem dopr. prostředků, převozy sanitkou, služby v dopravě a přepravě,

organizování cest, exkurzí, okružních výletů, prohlídek, zájezdů, rezervace v dopravě.

(511) 8, 16, 21, 28, 39
(210) O-343280

(111) **268430**
(220) 25.02.2004
(151) 28.12.2004
(540)

CHELSEA

(730) **MATTEL, Inc.**, 333 Continental Boulevard, El Segundo, CA, US
(740) Zeiner & Zeiner v.o.s., Mgr. Karel Šindelka, Maiselova 15, Praha 1, 11000
(510) (28) hračky a sportovní zboží, hry a hračky, panenky, oblečení pro panenky a jejich příslušenství, nábytek pro panenky, domečky pro panenky, soupravy hraček s panenkami, zařízení na přenášení panenek, postýlky a kolíčky pro panenky, vysoké stoličky pro panenky, kočárky pro panenky, sportovní kočárky pro panenky, hračkářská zvířata a příslušenství pro panenky, porcelánové panenky, papírové panenky, kufříky pro panenky, hračkářské stany, hračkářské domy, akční figurky a jejich příslušenství, plyšové hračky, balóny, hračky do vany, hračky pro jízdu, hračkářská vozidla, rádiem řízená hračkářská vozidla, litací talíře, elektronické ruční hry, hrací zařízení prodávané jako samostatné jednotky pro hraní stolních her, karetních her, manipulačních her, společenských her a terčových her akčního typu, samostatné hrací stroje s videovýstupem, skládačky a manipulační puzzle, papírové obličejové masky, skateboardy, brusle, in-line brusle, vodní stříkací hračky, míče, zejména hrací míče, fotbalové míče, baseballové míčky, basketbalové míče, hry typu paddle-ball (raketa s míčkem připevněným na gumě), surfovací prkna, plavecké brýle, dětské bazény, plavecké nafukovací pomůcky na rekreační použití, plavací pomůcky typu desek na oporu trupu a plavání nohama na rekreační použití, plavací desky na rekreační použití, plavecké ploutve, hračkářské potřeby na pečení a vaření, police na hračky, hračkářské průhledné koule naplněné tekutinou v kterých "sněží", ozdoby na vánoční stromček s výjimkou osvětlení a cukrovinek, dětská kosmetika na hraní, šperky na hraní, ozdobné krabice (jako hračky), plyšová a vycpaná hračkářská zvířata, hračkářské skútry, krabice na hračky, inteligentní hračky, textilní hračky plněné syčkým materiálem, stavebnice, kouzelnické hůlky na hraní, hrací skříňky jako hračky, bublifuky, hračkářské mobily, švihadla, draci, hudební hračky, figurky, joja, společenské hry, kreslicí hračky, hračky do písku, hračkářské soupravy na pískoviště, mluvicí hračky, zařízení na hraní mimo dům, mincové arkádové hry, plastová kola poháněná paličkou, vrtulky.

(511) 28
(210) O-343514

(111) **268443**
(220) 01.03.2004
(151) 28.12.2004
(540)



(730) **The Procter & Gamble Company**, One Procter & Gamble Plaza, Cincinnati, OH, US
(740) **ŠTROS & KUSÁK** advokátní a patentová kancelář, JUDr. David Štros, Národní 32, Praha 1 - Nové Město, 11000
(510) (5) výrobky pro dámskou hygienu, včetně vložek a tampónů, speciální vložky, interní absorbenty a různé druhy vložek pro dámskou hygienu.
(511) 5
(210) O-343649

(111) **268445**
(220) 01.03.2004
(151) 28.12.2004
(540)



(730) **The Procter & Gamble Company**, One Procter & Gamble Plaza, Cincinnati, OH, US
(740) ŠTROS & KUSÁK advokátní a patentová kancelář, JUDr. David Štros, Národní 32, Praha 1 - Nové Město, 11000
(510) (5) výrobky pro dámskou hygienu, včetně vložek a tampónů, speciální vložky, interní absorbenty a různé druhy vložek pro dámskou hygienu.
(511) 5
(210) O-343651

(111) **268448**
(220) 29.02.2004
(151) 28.12.2004
(540)

FRECON

(730) **FRECON, spol. s r. o.**, Hodkovičká 115, Praha 4, 14000, CZ
(740) Advokátní a patentová kancelář VYSKOČIL, KROŠLÁK a spol., Dana Lukajová, Voršilská 10, Praha 1, 11000
(510) (9) přístroje pro vážení, měření, signalizaci, kontrolu, záchranu, elektrické rozvaděče, rozvody, zdroje el. energie, elektrické obvody, výpočetní technika a příslušenství k výpočetní technice ze třídy 9, přístroje a nástroje elektrické a elektronické zařazené v této třídě, zálohovací zařízení, náhradní zdroje elektrické energie, záložní zdroje elektrické energie, elektrické akumulátory, baterie elektrické, agregáty nabíjecí pro elektrické baterie, měniče napětí el. proudu, elektrické pohony s měniči kmitočtu, zálohovací zařízení elektrických pohonů ze statických náhradních zdrojů UPS a dieselaagregátů, měniče kmitočtů pro řízení otáček pohonů s třífázovými motory, měniče kmitočtů pro motory, měniče pro řízení jednorázových asynchronních motorů, speciální měniče el. proudu pro ventilátory a čerpadla, frekvenční měniče, přístroje včetně software i hardware pro energocentra záložního napájení el. energií, software, databáze, databázové produkty, informace a záznamy v elektronické podobě, elektronické sítě, multimediální aplikace, multimediální informační katalogy, elektronické časopisy a periodika a knihy v elektronické podobě, počítačové hry, reklamní přístroje na střídavé obrazy, reklamní světelné přístroje; (35) zprostředkovatelská činnost v oblasti obchodu zejména s elektrickými přístroji, elektrotechnikou, elektronikou a výpočetní technikou, elektrickými a elektronickými součástkami, zprostředkování obchodu záložních nebo náhradních zdrojů elektrické energie a měničů napětí elektrického proudu, pomoc při řízení obchodní činnosti, poradenská činnost v oblasti obchodu, reklamní, inzertní a propagační činnost; (37) instalace a opravy a servis elektrických nebo elektronických strojů, zařízení a přístrojů, spotřební elektroniky a elektrospotřebičů, elektromontážní služby, zprostředkování servisních a instalačních služeb v oblasti elektrických nebo elektronických přístrojů, elektroniky, elektrotechniky, spotřební elektroniky a elektrospotřebičů a výpočetní techniky, instalace a opravy a servis náhradních nebo záložních zdrojů elektrické energie a měničů napětí elektrického proudu, diagnostické služby pro napájecí sítě a zařízení, instalace a servis hardware výpočetní techniky; (42) poradenská, konzultační, informační a inženýrská činnost v oblasti elektrotechniky a elektroniky a výpočetní techniky a záložních napájecích zařízení, projektování elektrických a elektronických strojů a zařízení, programování, tvorba softwaru, vývoj hardware a elektrických a elektronických přístrojů a zařízení, instalace a servis software výpočetní techniky.

(511) 9, 35, 37, 42
(210) O-343663

(111) **268462**
(220) 04.03.2004
(151) 28.12.2004
(540)



(730) **CERTLINE, s.r.o.**, Generála Píky 1996/3, Brno, 61300, CZ
(740) Karel Voda, Bolzanova 13, Brno, 61800
(510) (35) činnost podnikatelských, organizačních a ekonomických poradců, zpracování dat, zejména z oblasti certifikace, zkušebnictví, normalizace, měření a kontroly, podnikové poradenství a obchodní management, analýzy systému řízení a dokumentace, analýzy nákladů, obchodní a podnikatelské informace, posuzování efektivnosti provozu a racionalizace práce, marketingové studie, kvalifikace firem, pomoc při řízení obchodní činnosti, pomoci při řízení obchodní činnosti, poradenství v obchodní činnosti, statistické informace, informační servis; (41) vzdělávání, výchova, školení zejména v oblasti certifikace, zkušebnictví, normalizace a měření, pořádání kurzů a seminářů, vzdělávací informace, přednášková činnost, vydavatelská a nakladatelská činnost; (42) certifikace systémů řízení (např. systémů managementu jakosti, systémů environmentálního managementu, systémů managementu bezpečnosti práce a ochrany zdraví při práci a dalších systémů řízení), zjišťování a ověřování shody s národními a mezinárodními normami a standardy, kontrola, inspekce, testování, zkoušení, vyhodnocování a prověřování výrobků a služeb, zejména v oblasti jejich jakosti, dopadů na životní prostředí a bezpečnosti práce a ochrany zdraví při práci, koordinace, metodické zabezpečení a tvorba pravidel pro certifikaci, informace z oblasti certifikace, zkušebnictví, normalizace, měření a kontrol, vypracování technických posudků a prověrek, výzkumná a vývojová činnost, konzultace v oblasti certifikace, zkušebnictví, normalizace a měření.
(511) 35, 41, 42
(210) O-343787

(111) **268524**
(220) 18.03.2004
(151) 28.12.2004
(540)



(730) **EL CORTE INGLÉS, S.A.**, Hermosilla 112, Madrid, 28009, ES
(740) Společná advokátní kancelář Všečetka Zelený Švorčík Kalenský a partneři, JUDr. Michal Havlík, Hálkova 2, Praha 2, 12000
(510) (9) přístroje a nástroje vědecké, námořní, geodetické, fotografické, filmové, optické, přístroje a nástroje pro vážení, měření, signalizaci,

kontrolu (inspekci), záchranu a přístroje a nástroje pro vyučování, přístroje a nástroje pro vedení, přepínání, přeměnu, akumulaci, regulaci nebo řízení elektrického proudu, přístroje pro záznam, převod nebo reprodukci zvuku nebo obrazu, magnetické nosiče dat, gramofonové desky a nahrávací disky, automatické distributory a mechanismy pro přístroje na mince, zapisovací pokladny, počítačí stroje, přístroje pro zpracování dat a počítače, hasicí přístroje.

(511) 9
(210) O-344534

(111) **268660**
(220) 08.04.2004
(151) 28.12.2004
(540)

(Sfera)

(730) **EL CORTE INGLÉS, S.A.**, Hermosilla 112, Madrid, ES
(740) Společná advokátní kancelář Vsetečka Zelený Švorčík Kalenský a partneři, JUDr. Michal Havlík, Hálkova 2, Praha 2, 12000
(510) (24) tkaniny a textilní výrobky, které nejsou uvedeny v jiných třídách, ložní a stolní pokrývky.
(511) 24
(210) O-345318

(111) **268728**
(220) 22.04.2004
(151) 28.12.2004
(540)

EX CORDE

(730) **Kupka Petr**, Komenského 654, Ostrava - Poruba, 70800, CZ
(740) Ing. Iva Rylková, Polská 1525, Ostrava - Poruba, 70800
(510) (20) sedací čalouněný nábytek, kancelářský nábytek, postele a jiný nábytek, regály, nábytkové police, části nábytku ze dřeva, stolní desky, nábytková dvířka, věšáky (nábytek), vitríny (nábytek), paravány (nábytek), garnýže a jiné držáky na záclony a závěsy (kromě držáků z textilních materiálů), obložení nábytku (nekovové), matrace, podušky, polštáře, zrcadla, rámy; (28) posilovače svalů, cvičební válce (včetně pro rehabilitační cvičení), cvičební podložky, hry, hračky; (37) služby čalounictví, restaurování nábytku.
(511) 20, 28, 37
(210) O-345730

(111) **269046**
(220) 17.02.2004
(151) 26.01.2005
(540)



(730) **Váňa Jiří**, Sadová 26, České Budějovice, 37007, CZ
(740) PatentCentrum Sedlák & Partners s.r.o., Husova 5, České Budějovice, 37001
(510) (6) kovový spojovací materiál, zejména pro rozvody vzduchotechniky, trubky, šroubení, ventily kovové, ne jako části strojů, kovové klapky pro vzduchotechnické potrubí; (7) čerpadla pro vytápěcí a klimatizační zařízení, vzduchové chladiče, ventily jako části strojů; (9) přístroje a nástroje pro vedení, přepínání, akumulaci, regulaci nebo řízení elektrického proudu v téže třídě, přístroje pro měření, signalizaci a kontrolu, vodoměry, hydroměry, termostaty, elektronická zařízení pro regulaci teploty, tlaku, vlhkosti a proudění vzduchu, regulátory tepelné, tlakoměry, vlhkoměry, vzduchoměry; (11) přístroje a jejich součásti pro topení, ohřev, výrobu páry, klimatizaci, ventilaci, sušení, chlazení, osvětlení, přístroje pro distribuci vody a vzduchu, sanitární přístroje a zařízení, zejména klimatizační zařízení, chladicí stroje a zařízení, komponenty pro systémy chlazení, radiátory, podlahové konvektory, nádrže expanzní pro ústřední topení, výhřevné kotle, plynové bojler, regulátory pro vodní nebo plynové zařízení a potrubí, termostatické ventily (části topných zařízení), zvlhčovače vzduchu na radiátory ústředního topení, elektrická vytápěcí tělesa, těsnění vodovodní (těsnící kroužky), směšovače pro topení, klimatizační filtry; (37) montáž, opravy, servis topných zařízení a větrání, servis chladicích zařízení a klimatizace, montáž elektrických zařízení - vodoinstalérství, topenářství; (42) projektová a inženýrská činnost v investiční výstavbě, poradenská činnost v oborech vzduchotechnika, klimatizace, vytápění.
(511) 6, 7, 9, 11, 37, 42
(210) O-343178

(111) **269066**
(220) 01.03.2004
(151) 26.01.2005
(540)



(730) **Hošková Iva**, Řehořov 73, Řehořov, 58824, CZ
(740) Ivan Vojtek, Kmochova 762, Třebíč, 67401
(510) (4) svíčky - zejména vánoční, vonné, dekorativní, obřadní, včelí vosk a výrobky z něho; (30) med, potraviny z mouky s ingrediencí medu, potravinové příchutě na bázi medu, mateří kašička a propolis pro lidskou spotřebu; (35) služby a poradenství v obchodní činnosti, obchodní poradenství, obchodní a spotřebitelské informace, obchodní průzkum.

(511) 4, 30, 35
(210) O-343636

(111) **269158**
(220) 02.04.2004
(151) 26.01.2005
(540)



(730) **Náročná Jaroslava**, U Železné lávky 6, Praha 1, 11800, CZ
(510) (35) propagační, reklamní a inzertní činnost; (41) agenturní činnost v oblasti kultury a umění, výchovná a zábavná činnost, školení, kulturní a sportovní aktivity, soutěže pro veřejnost, vydavatelská a nakladatelská činnost, tvorba audiovizuálních programů; (43) služby zajišťující stravování (občerstvení, stánky, kiosky), služby zajišťujícím ubytování.
(511) 35, 41, 43
(210) O-345122

(111) **269280**
(220) 27.04.2004
(151) 26.01.2005
(540)



(730) **Club 91, s.r.o.**, 5. Května 1323/9, Praha 4, 14000, CZ
(740) Ing. Václav Kratochvíl, Radlická 28/663, Praha 5, 15000
(510) (16) atlasy, časopisy, fotografie, katalogy, knihy, noviny, mapy, reprodukce, tiskoviny; (38) elektronická pošta, počítačová komunikace, přenos zpráv a obrazových informací pomocí počítače, distribuce informací pomocí komunikace mezi sítěmi, například s využitím internetu, přenos informací po internetu, přenos zpráv a obrazových informací pomocí počítače; (41) nakladatelská a vydavatelská činnost, vydávání knih, publikací, časopisů, a jiných titulů, také v elektronické formě, například na CD-ROM, korespondenční kurzy, organizování a vedení seminářů, přednášek a soutěží, zábava, vzdělávací informace, informace o možnostech zábavy a rekreace, klubové služby, organizování kulturních výstav.
(511) 16, 38, 41
(210) O-345909

(111) **269336**
(220) 03.05.2004
(151) 26.01.2005
(540)

SVĚT MOTORŮ SPECIÁL

(730) **Ringier Axel Springer CZ a.s.**, Komunardů 1584/42, Praha 7, 17000, CZ
(510) (16) publikace, periodické i neperiodické tiskoviny; (41) pořádání soutěží, pořádání sportovních a kulturních akcí, vydávání periodického tisku.
(511) 16, 41
(210) O-346176

(111) **269434**
(220) 28.05.2004
(151) 26.01.2005
(540)



(730) **Arbitrážní a smírčí společnost, s.r.o.**, Moskevská 369/25, Praha 10, 10100, CZ
(740) JUDr. Bohumila Holubová, Karlovo nám. 18, Praha 2, 12000
(510) (36) služby nemovitostní.
(511) 36
(210) O-346930

(111) **269760**
(220) 25.02.2004
(151) 28.02.2005
(540)



(730) **OFFICE HOUSE s.r.o.**, Ovocný trh 572/11, Praha 1, 11000, CZ
(740) Mgr. Ondřej Baudyš, Jupiterova 1188/14, Praha 10 - Uhřetěves, 10400
(510) (35) propagační činnost, reklama, pomoc při řízení obchodní činnosti, obchodní administrativy, kancelářské práce, zejména pomoc při zakládání nových firem, pomoc při řízení obchodních a průmyslových podniků a při provozování a řízení obchodní činnosti, poskytování obchodních nebo podnikatelských informací, poradenství v obchodní činnosti, obchodní management a podnikové poradenství, oceňování obchodních podniků, systemizace informací do počítačových databází, odborné obchodní poradenství, poradenství při řízení podniků, reklama, aktualizování reklamních materiálů, rozšiřování reklamních materiálů (letáků, prospektů, vzorků atd.) zákazníkům, rozšiřování reklamních nebo inzertních materiálů, vydávání, zveřejňování, oznamování, vyhledávání a publikování reklamních textů, sekretářské služby, zprostředkovatelská činnost v oblasti prodeje společností a organizování valných hromad; (36) pojištění, finanční služby, peněžní služby, nemovitostní služby, zejména konzultační finanční služby, jednatelství, inkasování nájemného, pronájem

nemovitostí, správa nemovitostí, pronajímání kanceláří, služby realitní kanceláře, správa majetku; (43) pronajímání jednacích místností.

(511) 35, 36, 43
(210) O-343518

činnost, poradenská činnost v oblasti společenských věd a rozvoje osobnosti.

(511) 35, 41, 42
(210) O-345477

(111) **269770**
(220) 03.03.2004
(151) 28.02.2005
(540)

SPORT

(730) **The Gillette Company**, One Gillette Plaza, Boston 02127, MA, US
(740) ŠTROS & KUSÁK advokátní a patentová kancelář, JUDr. David Štros, advokát, Národní 32, Praha 1, 11000
(510) (8) holicí strojky, břitvy, žiletky, čepelky, holicí prostředky, dávkovače, kazety a zásobníky, vše obsahující čepelky, součástí a příslušenství výše uvedeného zboží.

(511) 8
(210) O-343767

(111) **269794**
(220) 16.03.2004
(151) 28.02.2005
(540)

HISTORICKÁ REVUE

(730) **Slovenský archeologický a historický inštitút - SAHI**, Vajnorská 8/A, Bratislava, 93104, SK
(740) Ing. Květoslava Kubičková, Doubravčická 2201, Praha 10, 10000
(510) (9) nahané nosiče informací, dat, zvuku a obrazu, elektronické publikace, zejména s obsahem reportáží, zpráv, informací, elektronické seznamy a adresáře, elektronicky šířené informační materiály, časopisy, knihy, obchodní a odborné publikace; (16) tiskoviny a polygrafické výrobky, periodický a neperiodický tisk, zejména časopisy, noviny, přílohy novin, knihy, prospekty, letáky, brožury, katalogy, seznamy, adresáře, programy, plakáty, fotografie, knihařské výrobky, propagační materiály a předměty z papíru a plastických hmot zahrnutých do třídy 16; (35) reklamní, inzertní a propagační činnost, informační služby v oblasti propagace, inzerce a marketingu, reklama na počítačové komunikační síti, pronájem reklamních ploch, vydávání reklamních materiálů, zprostředkovatelské služby v uvedených činnostech, zprostředkování obchodu s výrobky; (41) vydavatelská činnost, zejména vydávání časopisů a jiných periodických a neperiodických publikací, vydávání textů, knih a časopisů v elektronické formě, poskytování elektronických publikací (on-line), informace o výchově a vzdělávání, fotografování, fotografické reportáže; (42) grafický design.

(511) 9, 16, 35, 41, 42
(210) O-344442

(111) **269918**
(220) 14.04.2004
(151) 28.02.2005
(540)



(730) **Vysoká škola finanční a správní, o.p.s.**, Estonská 500, Praha 10, 10000, CZ
(740) Ing. Pavel Reichel, Lopatecká 14, Praha 4, 14700
(510) (35) reklamní a propagační činnost, marketing, poradenství podnikatelské, organizační a ekonomické; (41) výchova, vzdělávání a zábava, pořádání odborných kurzů školení a vzdělávacích akcí, včetně lektorské činnosti, nakladatelská a vydavatelská činnost; (42) překladatelská a tlumočnická

(111) **270097**
(220) 21.05.2004
(151) 28.02.2005
(540)



(730) **Hobza Petr**, Chaloupky 72, Strážnice, 69662, CZ
(740) Inpartners Group, Ing. Leopold Dadej, Na Valtické 339/6, Břeclav 4, 69141
(510) (29) potraviny a pochutiny na bázi brambor, zeleniny, ovoce, finálně upravené zejména smažením, pražením, restováním, grilováním či pečením a balené, polotovary, směsi, náplně a pomazánky na bázi brambor, zeleniny, ovoce, brambory, zelenina a ovoce konzervované, sušené, vařené, zavařeniny, saláty a rosoly, maso, ryby, drůbež, zvěřina jako polotovary nebo finálně upravené balené produkty, směsi, náplně, pomazánky a kusové výrobky na bázi masa, ryb, drůbeže nebo zvěřiny, masové a zeleninové výtažky; (30) mouka, krupice, sójová mouka, bramborová moučka pro lidskou potřebu, škrob, kypřící prášek do pečiva, zmrzlinové prášky, cukr, sůl kuchyňská, kakao, káva a kávové náhražky, čaj, čokoláda a čokoládové nápoje, arašídové cukrovinky, pralinky, trestí a příchutě do pečiva, chuťové přísady, koření, hořčice, kečup, ocet, šťávy a omáčky, zálivky, majonézy, droždí, koláče, rohlíky, jemné pečivo, sendviče, chléb, strouhanka, suchary a sušenky, keksy a krekry, perníky, oplatky, žvýkáci guma, želé, marcipán, lékořice, med, rýže, kukuřice, vločky kukuřičné a ovesné, popcorn, müsli, lupinky, výrobky z obilnin, palačinky, šlehačka, zákusky, zmrzlina, listové těsto, těsta a těstoviny, nudle, špagety, makaróny, maso a výrobky z masa, saláty; (32) nealkoholické aperitivy, koktejly a likéry, nápoje nealkoholické, stolové vody, minerální vody, citronády, mošty, nektary, šťávy a výtažky z ovoce, příchutě a sirupy pro výrobu nápojů, sirupy pro limonády, pivo, prášky a tablety na přípravu šumivých nápojů, sodovka, šumivé vody a šumivé nápoje, zeleninové šťávy.

(511) 29, 30, 32
(210) O-346727

(111) **270161**
(220) 02.06.2004
(151) 28.02.2005
(540)

HELLADERM

(730) **HELLADA s. r. o.**, U Hellady 372/1, Praha 4, 14000, CZ
(740) Advokátní kancelář, JUDr. Petr Kotek, Anny Letenské 34/7, Praha 2, 12000
(510) (3) parfumerie, vonné oleje, kosmetika, vlasové vody (lotions).
(511) 3
(210) O-347109

(111) **270420**
(220) 12.08.2004
(151) 11.02.2005
(540)

EVERTILE

(730) **Modern Roofing Systems a.s.**, Bezručova 1601, Říčany, 25101, CZ
(510) (6) lehká střešní krytina z profilovaného plechu s povrchovou úpravou, kovové stavební materiály z kovu; (19) stavební materiály nekovové, střešní krytina nekovová, střešní materiály nekovové.
(511) 6, 19
(210) O-358401

(111) **270559**
(220) 11.02.2004
(151) 29.03.2005
(540)

AUTOBELLA

(730) **EURO-VAT, s.r.o.**, Alekšince 231, Alekšince, 95122, SK
(740) Ing. Radmila Baumová, nám. Republiky 75/2, Žďár nad Sázavou, 59101
(510) (3) šampony na automobily.
(511) 3
(210) O-343008

(111) **270561**
(220) 12.02.2004
(151) 29.03.2005
(540)

DOODLE PRO

(730) **MATTEL, Inc.**, 333 Continental Boulevard, El Segundo, CA, US
(740) Zeiner & Zeiner v.o.s., Mgr. Karel Šindelka, Maiselova 15, Praha 1, 11000
(510) (28) hračky, magnetické hračky na kreslení a jejich příslušenství, hry a sportovní potřeby a tělocvičné potřeby, které nejsou zahrnuté v jiných třídách, pohyblivé hračky a jejich příslušenství, pohyblivé hry, panenky, hrací soupravy pro panenky, oblečení pro panenky, dětské stavebnice, dětský nábyteček, autíčka na hraní, ohebné hračky, stolní sportovní hry, míče na sport a hry, hodinky na hraní, hračky do vany, hračky podporující různé dětské aktivity, hračkářská kouzla, hračky stříkající vodu, draci, švihadla, praky, audiovizuální hračky, mluvící panenky, hračky rozvíjející prostorové vnímání, hry podporující pohybovou zručnost, stolní hry, karetní hry, mechanické části na hraní elektrických her s výjimkou her využívajících televizní přijímače, skládačky a hlavolamy (jako hračky), mechanické hračky, hračky na baterie, figurky, dětská kosmetika na hraní, dětská divadélka, vycpané a plyšové hračky, mačkací hračky, hudební hračky, nafukovací hračky do vany, dětské domy a stany na hraní, hračky do písku, plastelína na hraní, plastické pohyblivé modely (jako hračky), hračky pro domácí zvířata, divadelní masky, hrací karty, zábavná pyrotechnika, ozdoby na vánoční stromčky s výjimkou osvětlení a cukrovinek.
(511) 28
(210) O-343067

(111) **270569**
(220) 18.02.2004
(151) 29.03.2005
(540)

ALFA

(730) **ALFA - PROJ spol. s r.o.**, Šumavská 15, Brno, 60200, CZ
(740) Patentová kancelář, Ing. Dobroslav Musil, Cejl 38, Brno, 60200
(510) (6) pouta; (7) šicí stroje, zejména pro domácnost; (13) střelné zbraně a jejich součásti, střelivo a střely; (39) skladování a přeprava zbraní a střeliva uvedeného ve třídě 13; (40) kovoobráběčství, práce nástrojářské, znehodnocování zbraní; (42) výzkum, vývoj a konstrukce zbraní uvedených ve třídě 13, včetně vývoje technologie pro jejich výrobu.
(511) 6, 7, 13, 39, 40, 42
(210) O-343271

(111) **270570**
(220) 18.02.2004
(151) 29.03.2005
(540)



(730) **ALFA - PROJ spol. s r.o.**, Šumavská 15, Brno, 60200, CZ
(740) Patentová kancelář, Ing. Dobroslav Musil, Cejl 38, Brno, 60200
(510) (6) pouta; (7) šicí stroje, zejména pro domácnost; (13) střelné zbraně a jejich součásti, střelivo a střely; (39) skladování a přeprava zbraní a střeliva uvedeného ve třídě 13; (40) kovoobráběčství, práce nástrojářské, znehodnocování zbraní; (42) výzkum, vývoj a konstrukce zbraní uvedených ve třídě 13, včetně vývoje technologie pro jejich výrobu.
(511) 6, 7, 13, 39, 40, 42
(210) O-343272

(111) **270571**
(220) 18.02.2004
(151) 29.03.2005
(540)



(730) **ALFA - PROJ spol. s r.o.**, Šumavská 15, Brno, 60200, CZ
(740) Patentová kancelář, Ing. Dobroslav Musil, Cejl 38, Brno, 60200
(510) (6) pouta; (7) šicí stroje, zejména pro domácnost; (13) střelné zbraně a jejich součásti, střelivo a střely; (39) skladování a přeprava zbraní a střeliva uvedeného ve třídě 13; (40) kovoobráběčství, práce nástrojářské, znehodnocování zbraní; (42) výzkum, vývoj a konstrukce zbraní uvedených ve třídě 13, včetně vývoje technologie pro jejich výrobu.
(511) 6, 7, 13, 39, 40, 42
(210) O-343273

(111) **270647**
(220) 08.04.2004
(151) 29.03.2005
(540)

ABERCROMBIE & FITCH

(730) **Abercrombie & Fitch Europe SA**, Via Moree, 6850 Mendrisio, CH
(740) Rott, Růžička & Guttman Patentové, známkové a advokátní kanceláře, JUDr. Vladimír Rott, Vinohradská 37, Praha 2, 12000
(510) (3) výrobky pro osobní hygienu, zejména gely po holení, vody pro holení, přípravky proti pocení, umělé nehty, adstringentní prostředky na kůži, koupelové oleje, kuličky do koupele, koupelové soli nikoliv pro medicínské účely, růž na tvář, lesk na tělo, tělový peeling, bublinkové koupele, kolínská voda, tělové krémy, pleťové krémy, oční krémy, krémy na obličej, krémy na ruce, deodoranty, esenciální oleje, slupovací přípravky na kůži, tužky na oči, oční stíny, přípravky na rozjasnění obličej, masky na obličej, spreje na osvěžení obličej, peeling na obličej, make-up, vonné vody na tělo, vonné spreje na tělo, vlasové kondicionéry, barvy na vlasy, lesky na vlasy, přípravky na zlepšení vzhledu vlasů, tyčinky na barvení vlasů, pomáda na vlasy, oplachy na vlasy, depilační přípravky, vlasové šampóny, spreje na vlasy, přípravky na narovnávání vlasů, gely na úpravu účesu, pěny na úpravu účesu, tělová mléka, mléka na ruce, mléka na obličej, balzámy na rty, lesky na rty, konturovací tužky na rty, tužky na líčení rtů, rtěnky, tělový make-up, make-up na obličej, přípravky na odličování, řasenky, tužky na nehty, laky na nehty, odlakovače, šablony na nehty, korekční tyčinky ne pro léčebné účely, čistící přípravky na obličej ne pro léčebné účely, spreje na nohy ne pro léčebné účely, masážní masti pro zlepšení nálady ne pro léčebné účely, krémy na kůži pro zlepšení nálady ne pro léčebné účely, ubrusky na odstraňování mastného povrchu pleti, parfémy, tělový zázyp, pudr na obličej, zázyp na nohy, pemzy pro osobní užití, peelingy ze soli na kůži, holicí krémy, sprchové gely, tónovací krémy, tělová mýdla, mýdla na obličej, mýdla na ruce, blokátory UV záření na tělo, blokátory UV záření na obličej, opalovací mléka na tělo, opalovací mléka na obličej, samoopalovací mléka na tělo, samoopalovací mléka na obličej, mléka před opalováním na tělo, mléka před opalováním na obličej, mléka po opalování na tělo, mléka po opalování na obličej a kosmetický zázyp; (25) oděvy, zejména koupací pláště, přikrývky na pláž, pásky, sportovní saka, halenky, prádlo tvarující tělo, obuv, šortky, podprsenky, košilky, živůtky, čepice, kabáty, šaty, podvazkové pásy, korzety, rukavice, pláště, topy, klobouky, čelenky, saka, džíny, soupravy na jogging, pletené pulovry, pletená trička, cvičební trikoty, luxusní dámské prádlo, palčáky, neglizé, župany, noční košile, pyžama, spodní kalhotky, kalhoty, punčocháče, sandály, zavinovací sukně, šály, košile, boty, šortky, sukně, oděvy na spaní, bačkory, slipy, tenisky, ponožky, punčochy, kostýmy, tepláky, mikiny, krátké kalhoty, teplákové soupravy, svetry, plavky, trička, dámské vestičky, kombiné, vázanky, kravaty, spodky, nátělníky, spodní prádlo a

pánské vesty; (35) obchodní služby zajišťované prostřednictvím poštovních katalogových objednávek a on-line objednávek, a to výrobků pro osobní péči, vůní pro domácnost, klenotů, hodinek, obalů, tašek, peněženek a oděvů.

(511) 3, 25, 35
(210) O-345323

(111) **270787**
(220) 31.05.2004
(151) 29.03.2005
(540)



(730) **MICHAEL SAMUELSON LIGHTING PRAGUE s.r.o.**, Výtvarná 1023/4, Praha 6, 16100, CZ
(740) Mgr. Marie Klinerová, V Jámě 1, Praha 1, 11000
(510) (11) světelná technika pro film, video, televizi, reklamu, společenské a kulturní akce; (39) provoz a pronájem motorových vozidel se světelnou technikou; (41) osvětlovací služby a pronájem světelné techniky pro film, video, televizi, reklamu, společenské a kulturní akce.
(511) 11, 39, 41
(210) O-347015

(111) **271151**
(220) 02.08.2004
(151) 29.03.2005
(540)



(730) **Lobkowicz Jiří**, Vlašská 17, Praha 1, 11000, CZ
(740) Mgr. Matěj Sedláček, Ke Kateřinkám 1393, Praha 4, 14900
(510) (33) sekt, alkoholické nápoje.
(511) 33
(210) O-356753

(111) **271152**
(220) 02.08.2004
(151) 29.03.2005
(540)

INSET

(730) **INSET s.r.o.**, Lucemburská 1170/7, Praha 3 - Vinohrady, 13000, CZ
(740) BOHEMIA PATENT, Ing. Jana Vandělíková, Umělecká 6, Praha 7, 17000
(510) (35) zprostředkování obchodní činnosti ve stavebnictví včetně pomoci, průzkumu, reklamy, realizace a propagování poradenské, zastupování občanů a zprostředkování zastupování v řízení o povolení staveb, při kolaudačním a správním řízení souvisejícím s podnikáním ve stavebnictví,

propagační činnost ohledně stavebních výrobků a služeb, poskytování pomoci s přípravou projektové, stavební dokumentace s potřebnou stavební agendou, zprostředkování při rozpočtu jednotlivých staveb a potřebných druhů stavebních materiálů včetně zajištění s tím související kancelářské a obchodní administrativy, zajištění reklamy za účelem prezentace podnikatelů ve stavebnictví, jejich výrobků a služeb, inzeráty ohledně možných distributorů stavebních služeb, spolu se zajištěním služeb reklamy a zprostředkováním při distribuci stavebních výrobků, sestavování ekonomické a finanční rozvahy ve stavebnictví; (36) investorská činnost ve výstavbě; (37) zprostředkování poskytovatelů služeb ve stavebnictví, geotechnické a geologické práce, zejména vrtání a zemní práce, těžba nerostných surovin; (39) vytváření archivů a archivačních systémů v oboru geologie, uchovávání geologických vzorků a dokumentací; (40) konzervační práce pro zeminy a horniny, úpravy nerostných surovin - konzervační práce; (42) geologická činnost v oboru inženýrské geologie, odborné poradenství s výjimkou obchodního v oblasti geologie, ekologie, provádění a vyhodnocování geodetických prací, poradenské služby v oblasti geologie a hornictví, posudková a zprostředkovatelská činnost v oblasti geologie, tvorba počítačových programů, zejména v oboru geologie, zprostředkovatelská činnost v oborech inženýrské geologie a technologie, zpracování geotechnických a geologických zpráv, posudků, rešerší a studií, vypracování odborných posudků, posuzování vlivů na životní prostředí, tvorba a poskytování software, programování internetových databázových systémů a internetových aplikací, programování multimediálních aplikací, vytváření a modelování 3D animací, interaktivní a grafické programy, tvorba multimediálních dokumentů, prezentací, aplikací, katalogů, konstrukce WWW prezentací a řešení WWW serverů, počítačové animace a vizualizace, programové projekty, tvorba informačních databází, elektronických časopisů, periodik, knih, provozování internetových stránek, vývoj archivů a archivačních systémů v oboru geologie.

(511) 35, 36, 37, 39, 40, 42
(210) O-356756

(111) **271636**
(220) 09.04.2004
(151) 26.04.2005
(540)

Maximatour

(730) **Maximatour, spol. s r.o.**, Opletalova 958/27, Praha 1, 11000, CZ
(740) Karel Čálek, Nad Palatou 12, Praha 5, 15000
(510) (35) pomoc při řízení obchodní činnosti, zprostředkování nákupu a prodeje, zprostředkování obchodních kontaktů, propagační činnost a reklama, obchodní administrativy a kancelářské práce; (39) služby poskytované cestovní kanceláří, silniční motorová doprava, pronájem a půjčování vozidel; (43) ubytovací služby, včetně rezervace ubytování, v souvislosti se službami cestovní kanceláře.

(511) 35, 39, 43
(210) O-345370

(111) **272044**
(220) 19.08.2004
(151) 26.04.2005
(540)



(730) **SOFIM, spol.s.r.o.**, Zelený pruh 99, Praha 4, 14000, CZ
(740) Ing. Jiří Štřelák, Šumberova 42, Praha 6, 16200
(510) (9) přístroje pro zpracování informací, počítače, software, elektronické počítačové informační a řídicí systémy, nosiče dat v elektronické podobě a zvukově-obrazové záznamy magnetické nebo v elektronické podobě,

příslušenství k výpočetní technice spadající do této třídy, přístroje pro záznam, převod a reprodukci zvuku/obrazu, přístroje telekomunikační techniky, baterie, akumulátory, elektrosoučástky všeho druhu, elektrické vodiče, přístroje pro měření, regulaci, vážení, kontrolu, řízení a signalizaci, přístroje optické, přístroje navigační, zabezpečovací technika a alarmy, vědecké aparáty a přístroje, přístroje pro vedení, výrobu, přepínání, přeměnu, akumulaci, regulaci nebo řízení elektrického proudu; (11) přístroje pro osvětlení, světelné zdroje, světelná zařízení pro letiště, přístroje pro topení, ohřev, ventilaci, klimatizaci, chlazení, sušení, vaření; (35) automatizované zpracování dat, zprostředkovatelská a zastupitelská činnost v oblasti obchodu; (42) tvorba počítačového software - programování počítačů, zhotovování software všeho druhu na zakázku, výzkum, vývoj a projektování software, počítačové analýzy, regenerace počítačových dat, pronájem software, správa počítačových sítí, poradenství a konzultace v oblasti software a hardware, inženýrské a poradenské služby v elektrotechnice a strojírenství, projektování elektrických, elektronických a optických strojů a zařízení, provádění měření, monitorování - kontrola zařízení řídicí techniky, regulační techniky, výpočetní techniky, optických přístrojů.

(511) 9, 11, 35, 42
(210) O-358608

(111) **272122**
(220) 31.08.2004
(151) 26.04.2005
(540)



(730) **BAUER MEDIA PRAHA v.o.s.**, Moulíkova 3286/1b, Praha 5 - Smíchov, 15000, CZ
(740) fialová advokátní kancelář, Mgr. Petra Fialová, V Jámě 1, Praha 1, 11000
(510) (9) nosiče informací v rozsahu třídy 9 se záznamem zvuku a/nebo obrazu, elektronické publikace; (16) nosiče informací v rozsahu třídy 16, tiskoviny, zejména časopisy; (25) oděvy pánské, dámské a dětské, včetně oděvů sportovních, prádlo, sportovní oblečení, obuv, sportovní obuv; (35) reklamní, propagační a inzertní činnost a služby; (38) šíření informací prostřednictvím datových sítí.

(511) 9, 16, 25, 35, 38
(210) O-358917

(111) 272288
(220) 30.09.2004
(151) 26.04.2005
(540)

katalog
BYDLĚNÍ

- (730) **BAUER MEDIA v.o.s.**, Moulíkova 3286/1b, Praha 5, Smíchov, 15000, CZ
- (740) Mgr. Petra Fialová, V Jámě 1, Praha 1, 11000
- (510) (9) informace, data a databáze na elektronických, magnetických a optických nosičích všeho druhu a v elektronických, datových, informačních a telekomunikačních sítích všeho druhu, multimediální aplikace, zejména elektronické informační katalogy, časopisy a periodika, knihy v elektronické podobě, nahrané zvukové a zvukově-obrazové záznamy, včetně software na CD a DVD discích a magnetických nosičích, software pro počítače; (16) tiskoviny všeho druhu, periodické a neperiodické publikace na papírových nosičích, zejména časopisy, noviny, knihy, prospekty, plakáty, samolepky, fotografie, kalendáře, knihařské výrobky, informační a propagační výrobky z papíru, včetně dekoračních předmětů z papíru, obalový materiál z papíru a balicí fólie z plastu, papírové a plastové odnosné tašky, tužky a pera, data a databáze na papírových nosičích; (35) zprostředkovatelské služby v oblasti obchodu a pomoc při řízení obchodní činnosti, zprostředkování obchodních kontaktů, reklamní a propagační činnost, poskytování obchodních informací a jiných obchodních informačních produktů, např. multimediálních informací, pro reklamní a obchodní účely, včetně jejich vyhledávání, inzertní a propagační činnost, včetně on-line inzerce a prezentace uživatelů, v počítačové síti Internet, obchodní využití sítě Internet v oblasti vyhledávacích služeb a e-businessu, vydávání reklamních a/nebo náborových textů, propagačních a inzertních tiskovin, rozšiřování reklamních a/nebo inzertních materiálů, obchodní průzkum a analýza trhu, marketing, organizace reklamních a obchodních předváděcích akcí výrobků a služeb, vč. obchodních výstav a jejich doprovodných akcí, např. komerčních módních přehlídek, distribuce zboží a tiskovin k reklamním účelům, obchodní zastoupení tuzemských a zahraničních firem, obchodní a podnikatelský informační servis, obchodní poradenské a konzultační služby; (41) nakladatelství a vydavatelství periodických a neperiodických publikací, zejména společenských, zábavních, vzdělávacích a odborných časopisů, např. z oblasti architektury a investiční výstavby, tištěné na papírových nosičích i v elektronické podobě, včetně textových, zvukových a zvukově-obrazových zpráv a informací na elektronických, magnetických a optických nosičích všeho druhu, ediční a publikační činnost, včetně nahrávání zvukových a zvukově-obrazových nosičů a pořadů pro rozhlasové a televizní vysílání, půjčování publikací a nahraných zvukových a zvukově-obrazových nosičů, produkční a agenturní činnost v oblasti zábavy, vzdělávání, kultury a sportu, včetně pořádání zábavních a vzdělávacích soutěží, hobby-soutěží, zájmových klubů, setkání a přednášek a společenských a vzdělávacích akcí, včetně kulturních a/nebo vzdělávacích výstav, informační, konzultační, poradenské a obstaravatelské služby v oboru nakladatelské a vydavatelské činnosti, produkční a agenturní činnost v oblasti zábavy, kultury, vzdělávání a zájmové činnosti.
- (511) 9, 16, 35, 41
(210) O-359785

(111) 272289
(220) 30.09.2004
(151) 26.04.2005
(540)

ŽENA
DNES

- (730) **BAUER MEDIA v.o.s.**, Moulíkova 3286/1b, Praha 5, Smíchov, 15000, CZ
- (740) Mgr. Petra Fialová, V Jámě 1, Praha 1, 11000
- (510) (9) informace, data a databáze na elektronických, magnetických a optických nosičích všeho druhu a v elektronických, datových, informačních a telekomunikačních sítích všeho druhu, multimediální aplikace, zejména elektronické informační katalogy, časopisy a periodika, knihy v elektronické podobě, nahrané zvukové a zvukově-obrazové záznamy, včetně software na CD a DVD discích a magnetických nosičích, software pro počítače; (16) tiskoviny všeho druhu neperiodické, neperiodické publikace na papírových nosičích, knihy, prospekty, plakáty, samolepky, fotografie, kalendáře, knihařské výrobky, informační a propagační výrobky z papíru, včetně dekoračních předmětů z papíru, obalový materiál z papíru a balicí fólie z plastu, papírové a plastové odnosné tašky, tužky a pera, data a databáze na papírových nosičích; (35) zprostředkovatelské služby v oblasti obchodu a pomoc při řízení obchodní činnosti, zprostředkování obchodních kontaktů, propagační činnost, poskytování obchodních informací a jiných obchodních informačních produktů, např. multimediálních informací pro obchodní účely, včetně jejich vyhledávání, inzertní a propagační činnost, včetně on-line inzerce a prezentace uživatelů, v počítačové síti Internet, obchodní využití sítě Internet v oblasti vyhledávacích služeb a e-businessu, vydávání náborových textů, propagačních a inzertních tiskovin, rozšiřování inzertních materiálů, obchodní průzkum a analýza trhu, marketing, organizace obchodních předváděcích akcí výrobků a služeb, vč. obchodních výstav a jejich doprovodných akcí, např. komerčních módních přehlídek, distribuce zboží a tiskovin, obchodní zastoupení tuzemských a zahraničních firem, obchodní a podnikatelský informační servis, obchodní poradenské a konzultační služby; (41) ediční a publikační činnost, včetně nahrávání zvukových a zvukově-obrazových nosičů a pořadů pro rozhlasové a televizní vysílání, půjčování publikací a nahraných zvukových a zvukově-obrazových nosičů, produkční a agenturní činnost v oblasti zábavy, vzdělávání, kultury a sportu, včetně pořádání zábavních a vzdělávacích soutěží, hobby-soutěží, zájmových klubů, setkání a přednášek a společenských a vzdělávacích akcí, včetně kulturních a/nebo vzdělávacích výstav, informační, konzultační, poradenské a obstaravatelské služby v oboru nakladatelské a vydavatelské činnosti, produkční a agenturní činnost v oblasti zábavy, kultury, vzdělávání a zájmové činnosti.
- (511) 9, 16, 35, 41
(210) O-359786

(111) 272445
(220) 21.10.2004
(151) 26.04.2005
(540)



(730) TERASO Horazd'ovice, s.r.o., Blatenská 587, Horazd'ovice, 34111, CZ
(740) Ing. Michal Jupa, patentový zástupce, Na Baních 1385, Praha 5 - Zbraslav, 15600
(510) (19) stavební materiály nekovové, jako např. umělý kámen, schody a schodiště nekovové, dlažba a dlaždice nekovové, ploty nekovové, stropní desky nekovové, stavební prefabrikáty nekovové, jako např. žlaby, obrubníky, patky, stříšky, lavičkové stojany, betonové schránky a obaly; (37) dlažební práce; (39) silniční motorová doprava nákladní.
(511) 19, 37, 39
(210) O-360407

(111) 272513
(220) 03.11.2004
(151) 26.04.2005
(540)



(730) BAUER MEDIA v.o.s., Moulíkova 3286/1b, Praha 5, Smíchov, 15000, CZ
(740) Mgr. Petra Fialová, V Jámě 1, Praha 1, 11000
(510) (9) informace, data a databáze na elektronických, magnetických a optických nosičích všeho druhu a v elektronických, datových, informačních a telekomunikačních sítích všeho druhu, multimediální aplikace, zejména elektronické informační katalogy, časopisy a periodika, knihy v elektronické podobě, nahrané zvukové a zvukově-obrazové záznamy, vč. software na CD a DVD discích a magnetických nosičích, software pro počítače; (16) tiskoviny všeho druhu, periodické a neperiodické publikace na papírových nosičích, zejména časopisy, noviny, knihy, prospekty, plakáty, samolepky, fotografie, kalendáře, knihařské výrobky, informační a propagační výrobky z papíru, včetně dekoračních předmětů z papíru, obalový materiál z papíru a balicí folie z plastu, papírové a plastové tašky, tužky a pera, data a databáze na papírových, nosičích; (35) zprostředkovatelské služby v oblasti obchodu a pomoc při řízení obchodní činnosti, zprostředkování obchodních kontaktů, reklamní a propagační činnost, poskytování obchodních informací a jiných obchodních informačních produktů, například multimediálních informací pro reklamní a obchodní účely, včetně jejich vyhledávání, inzertní a propagační činnost, včetně on-line inzerce a prezentace uživatelů v počítačové síti Internet, obchodní využití sítě Internet v oblasti e-businessu, vydávání reklamních a/nebo náborových textů, propagačních a inzertních tiskovin, rozšiřování reklamních a/ nebo inzertních materiálů, obchodní průzkum a analýza trhu, marketing, organizace reklamních a obchodních předváděcích akcí výrobků a služeb, vč. obchodních výstav a jejich doprovodných akcí, např. komerčních módních přehlídek, distribuce zboží a tiskovin k reklamním účelům, obchodní zastoupení tuzemských a zahraničních firem, obchodní a podnikatelský informační servis, obchodní

jejich doprovodných akcí, například komerčních módních přehlídek, distribuce zboží a tiskovin k reklamním účelům, obchodní zastoupení tuzemských a zahraničních firem, obchodní a podnikatelský informační servis, obchodní poradenské a konzultační služby; (38) šíření elektronických zpráv, informací, časopisů, elektronických časopisů a knih v elektronické podobě prostřednictvím počítačové sítě, Internetu a satelitů, výměna zpráv a informací, služby zabezpečující audiovizuální komunikaci prostřednictvím informačních a telekomunikačních sítí, např. počítačové sítě Internet, satelitu, šíření audiovizuálních děl, odborná informační a poradenská činnost v daných oborech; (41) nakladatelství a vydavatelství periodických a neperiodických publikací, zejména společenských, zábavních, vzdělávacích a odborných časopisů a to tištěných na papírových nosičích i v elektronické podobě, vč. textových, zvukových a zvukově-obrazových zprav a informací na elektronických, magnetických a optických nosičích všeho druhu, ediční a publikační činnost, včetně nahrávání zvukových a zvukově-obrazových nosičů a pořadů pro rozhlasové a televizní vysílání, půjčování publikací a nahraných zvukových a zvukově-obrazových nosičů, produkční a agenturní činnost v oblasti zábavy, vzdělávání, kultury a sportu, včetně pořádání zábavních a vzdělávacích soutěží, hobby-soutěží, zájmových klubů, setkání a přednášek, včetně společenských a vzdělávacích akcí, kulturních a/nebo vzdělávacích výstav, informační, konzultační, poradenské a obstaravatelské služby v oboru nakladatelské činnosti, produkční a agenturní činnost v oblasti zábavy, kultury, vzdělávání a zájmové činnosti.

(511) 9, 16, 35, 38, 41
(210) O-420169

(111) 272514
(220) 03.11.2004
(151) 26.04.2005
(540)



(730) BAUER MEDIA v.o.s., Moulíkova 3286/1b, Praha 5, Smíchov, 15000, CZ
(740) Mgr. Petra Fialová, V Jámě 1, Praha 1, 11000
(510) (9) informace, data a databáze na elektronických, magnetických a optických nosičích všeho druhu a v elektronických, datových, informačních a telekomunikačních sítích všeho druhu, multimediální aplikace, zejména elektronické informační katalogy, časopisy a periodika, knihy v elektronické podobě, nahrané zvukové a zvukově-obrazové záznamy, včetně software na CD a DVD discích a magnetických nosičích, software pro počítače; (16) tiskoviny všeho druhu, periodické a neperiodické publikace na papírových nosičích, zejména časopisy, noviny, knihy, prospekty, plakáty, samolepky, fotografie, kalendáře, knihařské výrobky, informační a propagační výrobky z papíru, vč. dekoračních předmětů z papíru, obalový materiál z papíru a balicí folie z plastu, papírové a plastové tašky, tužky a pera, data a databáze na papírových, nosičích; (35) zprostředkovatelské služby v oblasti obchodu a pomoc při řízení obchodní činnosti, zprostředkování obchodních kontaktů, reklamní a propagační činnost, poskytování obchodních informací a jiných obchodních informačních produktů například multimediálních informací pro reklamní a obchodní účely, včetně jejich vyhledávání, inzertní a propagační činnost, včetně on-line inzerce a prezentace uživatelů v počítačové síti Internet, obchodní využití sítě Internet v oblasti e-businessu, vydávání reklamních a/nebo náborových textů, propagačních a inzertních tiskovin, rozšiřování reklamních a/ nebo inzertních materiálů, obchodní průzkum a analýza trhu, marketing, organizace reklamních a obchodních předváděcích akcí výrobků a služeb, vč. obchodních výstav a jejich doprovodných akcí, např. komerčních módních přehlídek, distribuce zboží a tiskovin k reklamním účelům, obchodní zastoupení tuzemských a zahraničních firem, obchodní a podnikatelský informační servis, obchodní

poradenské a konzultační služby; (38) šíření elektronických zpráv, informací, časopisů, elektronických časopisů a knih v elektronické podobě prostřednictvím počítačové sítě, Internetu a satelitů, výměna zpráv a informací, služby zabezpečující audiovizuální komunikaci prostřednictvím informačních a telekomunikačních sítí, např. počítačové sítě Internet, satelitu, šíření audiovizuálních děl, odborná informační a poradenská činnost v daných oborech; (41) nakladatelství a vydavatelství periodických a neperiodických publikací, zejména společenských, zábavních, vzdělávacích a odborných časopisů a to tištěných na papírových nosičích i v elektronické podobě, vč. textových, zvukových a zvukově-obrazových zpráv a informací na elektronických, magnetických a optických nosičích všeho druhu/ ediční a publikační činnost, vč. nahrávání zvukových a zvukově-obrazových nosičů a pořadů pro rozhlasové a televizní vysílání, půjčování publikací a nahraných zvukových a zvukově-obrazových nosičů, produkční a agenturní činnost v oblasti zábavy, vzdělávání, kultury a sportu, vč. pořádání zábavních a vzdělávacích soutěží, hobby-soutěží, zájmových klubů, setkání a přednášek, vč., společenských a vzdělávacích akcí, kulturních a/nebo vzdělávacích výstav, informační, konzultační, poradenské a obstaravatelské služby v oboru nakladatelské činnosti, produkční a agenturní činnost v oblasti zábavy, kultury, vzdělávání a zájmové činnosti.

(511) 9, 16, 35, 38, 41
(210) O-420170

(111) **272524**
(220) 05.11.2004
(151) 26.04.2005
(540)

ZELENÝ RAOUL

(730) **Ringier Axel Springer CZ a.s.**, Komunardů 1584/42, Praha 7, 17000, CZ
(510) (16) tiskoviny všeho druhu, noviny, časopisy, periodika, knihy, papírenské zboží; (35) inzertní a reklamní činnost; (38) přenos zpráv prostřednictvím počítačů; (41) výchovná, vzdělávací a zábavná činnost, sportovní a kulturní aktivity, vydavatelská činnost, výroba, rozmnožování a nahrávání zvukových a zvukově - obrazových záznamů, šíření a tvorba audiovizuálních děl.

(511) 16, 35, 38, 41
(210) O-420249

(111) **272525**
(220) 05.11.2004
(151) 26.04.2005
(540)

ZELENÝ RAUL

(730) **Ringier Axel Springer CZ a.s.**, Komunardů 1584/42, Praha 7, 17000, CZ
(510) (16) tiskoviny všeho druhu, noviny, časopisy, periodika, knihy, papírenské zboží; (35) inzertní a reklamní činnost; (38) přenos zpráv prostřednictvím počítačů; (41) výchovná, vzdělávací a zábavná činnost, sportovní a kulturní aktivity, vydavatelská činnost, výroba, rozmnožování a nahrávání zvukových a zvukově - obrazových záznamů, šíření a tvorba audiovizuálních děl.

(511) 16, 35, 38, 41
(210) O-420250

(111) **272616**
(220) 02.06.2004
(151) 25.05.2005
(540)

HELLAS

(730) **HELLADA s. r. o.**, U Hellady 372/1, Praha 4, 14000, CZ
(740) Advokátní kancelář, JUDr. Petr Kotek, Anny Letenské 34/7, Praha 2, 12000
(510) (3) parfumerie, vonné oleje, kosmetika, vlasové vody (lotions).
(511) 3
(210) O-347108

(111) **272641**
(220) 16.07.2004
(151) 25.05.2005
(540)



(730) **BAUER MEDIA v.o.s.**, Moulíkova 3286/1b, Praha 5, Smíchov, 15000, CZ
(740) Mgr. Petra Fialová, V Jámě 1, Praha 1, 11000
(510) (9) informace, data a databáze na elektronických, magnetických a optických nosičích všeho druhu a v elektronických, datových, informačních a telekomunikačních sítích všeho druhu, multimediální aplikace, zejména elektronické informační katalogy, časopisy a periodika, knihy v elektronické podobě, nahrané zvukové a zvukově-obrazové záznamy, včetně software na CD a DVD discích a magnetických nosičích, software pro počítače; (16) tiskoviny všeho druhu, periodické a neperiodické publikace na papírových nosičích, zejména časopisy, noviny, knihy, prospekty, plakáty, samolepky, fotografie, kalendáře, knihařské výrobky, informační a propagační výrobky z papíru, včetně dekoračních předmětů z papíru, obalový materiál z papíru a balicí fólie z plastu, papírové a plastové tašky, tužky a pera, data a databáze na papírových nosičích; (35) zprostředkovatelské služby v oblasti obchodu a pomoc při řízení obchodní činnosti, zprostředkování obchodních kontaktů, reklamní a propagační činnost, poskytování obchodních informací a jiných obchodních informačních produktů, například multimediálních informací, pro reklamní a obchodní účely, včetně jejich vyhledávání, inzertní a propagační činnost, včetně on-line inzerce a prezentace uživatelů, v počítačové síti Internet, obchodní využití sítě Internet v oblasti vyhledávacích služeb a e-businessu, vydávání reklamních a/nebo náborových textů, propagačních a inzertních tiskovin, rozšiřování reklamních a/nebo inzertních materiálů, obchodní průzkum a analýza trhu, marketing, organizace reklamních a obchodních předváděcích akcí, výrobků a služeb, včetně obchodních výstav a jejich doprovodných akcí, například komerčních módních přehlídek, distribuce zboží a tiskovin k reklamním účelům, obchodní zastoupení tuzemských a zahraničních firem, obchodní a podnikatelský informační servis, obchodní poradenské a konzultační služby; (41) nakladatelství a vydavatelství periodických a neperiodických publikací, zejména společenských, zábavních, vzdělávacích a odborných časopisů, například z oblasti architektury a investiční výstavby, tištěné na papírových nosičích i v elektronické podobě, včetně textových, zvukových a zvukově-obrazových zpráv a informací na elektronických, magnetických a optických nosičích všeho druhu, ediční a publikační činnost, včetně nahrávání zvukových a zvukově-obrazových nosičů a pořadů pro rozhlasové a televizní vysílání, půjčování publikací a nahraných zvukových a zvukově-obrazových nosičů, produkční a agenturní činnost v oblasti zábavy, vzdělávání, kultury a sportu, včetně pořádání zábavních a vzdělávacích soutěží, hobby-soutěží, zájmových klubů, setkání a přednášek a společenských a vzdělávacích akcí, včetně kulturních a/nebo vzdělávacích výstav, informační, konzultační, poradenské a obstaravatelské služby v oboru nakladatelské a vydavatelské činnosti, produkční a agenturní činnost v oblasti zábavy, kultury, vzdělávání a zájmové činnosti.
(511) 9, 16, 35, 41
(210) O-356269

(111) 273309
(220) 11.10.2004
(151) 27.06.2005
(540)



(730) **BAUER MEDIA v.o.s.**, Moulíkova 3286/1b, Praha 5, Smíchov, 15000, CZ
(740) Mgr. Petra Fialová, V Jámě 1, Praha 1, 11000
(510) (9) informace, data a databáze na elektronických, magnetických a optických nosičích a v elektronických, datových, informačních a telekomunikačních sítích, multimediální aplikace; (16) data a databáze na papírových nosičích; (35) zprostředkovatelské služby v oblasti obchodu a pomoc při řízení obchodní činnosti, zprostředkování obchodních kontaktů, obchodní využití sítě Internet v oblasti vyhledávacích služeb a e-businessu, obchodní průzkum a analýza trhu, marketing, organizace obchodních předváděcích akcí, vč. obchodních výstav, obchodní zastoupení tuzemských a zahraničních firem, obchodní a podnikatelský informační servis, obchodní poradenské a konzultační služby; (41) produkční a agenturní činnost v oblasti hobby-soutěží, zájmových klubů, setkání a přednášek a společenských akcí, informační, konzultační, poradenské a obstaravatelské služby v oboru nakladatelské a vydavatelské činnosti, produkční agenturní činnost v oblasti zábavy a zájmové činnosti.
(511) 9, 16, 35, 41
(210) O-360053

(111) 273458
(220) 15.11.2004
(151) 27.06.2005
(540)



(730) **TREPP-ART s.r.o.**, náměstí Míru 108/28, Svitavy, 56802, CZ
(740) Ing. Petr Soukup, patentový a známkový zástupce, Vídeňská 8, Olomouc, 77200
(510) (6) kovové stavební materiály přenosné a nepřenositelné, zejména schody, schodiště přímá, lomená i točitá, schodišťové stupně a segmenty, schodnice, vše pro exteriéry a interiéry staveb, kovové dveřní zárubně a rámy, kovové dveřní doplňky, jako jsou kliky, klepadla, panty, závěsy, zámky (s výjimkou elektrických); (19) dřevo polozpracované, jako jsou trámy, prkna, fošny, panely, sloupky, stavební dřevo a dřevěné stavební konstrukce, překližky, dřevěné stěnové a stropní obklady, podlahy, parkety, tesařské a truhlářské výrobky jako jsou okna, dveře, vrata, zárubně, rámy a lišty, nekovové schody, schodiště přímá, lomená a točitá, schodišťové stupně a segmenty, schodnice, vše pro exteriéry a interiéry staveb; (20) nábytek všeho druhu (dřevěný, ratanový, proutěný, kovový, čalouněný, plastový, skleněný), nábytkové díly a sestavy, poličky, sedací soupravy, křesla a židle, stoly a stolky, obývací stěny, ložnice, čalouněné soupravy, nábytek lůžkový, nábytek skříňkový, kancelářský nábytek,

dětský nábytek, kuchyňské linky, díly pro kuchyňské linky, nábytek zahradní a kempingový, nábytek skládací a přenosný, zrcadla, rámy, stojany, košíkářské zboží, bytové doplňky nebo okrasné předměty ze dřeva, korku, proutí, rákosu, třtiny, rohoviny, slonoviny, kostic, želvoviny, jantaru, perleti, mořské pěny, buničiny a z náhražek těchto hmot nebo z plastických hmot; (35) zprostředkovatelská činnost a marketing v oblasti obchodu a obchodních služeb vztahených k uvedeným výrobkům tř. 6, 19 a 20; (42) poradenská činnost v oblasti interiérů a exteriérů bytů a budov, návrhy exteriérů, interiérů bytů a budov, zejména schodišť a nábytkových sestav, služby bytového architekta, tvorba nábytkového designu.

(511) 6, 19, 20, 35, 42
(210) O-420453

(111) 273719
(220) 06.12.2004
(151) 07.07.2005
(540)

Blesk

(730) **Ringier Axel Springer CZ a.s.**, Komunardů 1584/42, Praha 7, 17000, CZ
(510) (28) hry, hračky; (38) přenos zpráv prostřednictvím počítačů, počítačových, datových a telekomunikačních sítí (zejména prostřednictvím internetu), šíření obsahu tištěných a elektronických periodik prostřednictvím internetu; (41) výchovná, vzdělávací a zábavná činnost, sportovní a kulturní aktivity, vydavatelská a nakladatelská činnost.
(511) 28, 38, 41
(210) O-421119

(111) 273720
(220) 06.12.2004
(151) 07.07.2005
(540)

blesk.cz

(730) **Ringier Axel Springer CZ a.s.**, Komunardů 1584/42, Praha 7, 17000, CZ
(510) (16) tiskoviny všeho druhu, časopisy, periodika, knihy, papírenské zboží; (35) inzertní a reklamní činnost; (38) přenos zpráv prostřednictvím počítačů, počítačových, datových a telekomunikačních sítí; šíření obsahu tištěných a elektronických periodik prostřednictvím internetu; (41) výchovná, vzdělávací a zábavná činnost, sportovní a kulturní aktivity, vydavatelská a nakladatelská činnost.
(511) 16, 35, 38, 41
(210) O-421120

(111) 273786
(220) 12.05.2004
(151) 25.07.2005
(540)

EXPO DATA

(730) **EXPO DATA spol. s r.o.**, Výstaviště 1, Brno, 64803, CZ
(740) Ing. Hana Holasová, Křížová 4, Brno, 60300
(510) (35) reklamní a propagační činnost, odborné poradenství v oblasti propagace a reklamy; (41) nakladatelská a vydavatelská činnost, publikační činnosti.
(511) 35, 41
(210) O-346439

(111) 273834
(220) 25.08.2004
(151) 25.07.2005
(540)

www.claudia.cz

(730) **BAUER MEDIA v.o.s.**, Moulíkova 3286/1b, Praha 5, Smíchov, 15000, CZ
(740) Mgr. Petra Fialová, V Jámě 1, Praha 1, 11000
(510) (9) informace, data a databáze na elektronických, magnetických a optických nosičích všeho druhu a v elektronických, datových, informačních a telekomunikačních sítích všeho druhu, multimediální aplikace, zejména elektronické informační katalogy, elektronické časopisy a periodika, knihy v elektronické podobě, nahrané zvukové a zvukově-obrazové záznamy, včetně software na CD a DVD discích a magnetických nosičích, software pro počítače; (35) zprostředkovatelské služby v oblasti obchodu a pomoc při řízení obchodní činnosti, zprostředkování obchodních kontaktů, reklamní a propagační činnost, poskytování

obchodních informací a jiných obchodních informačních produktů, např. multimediálních informací, pro reklamní a obchodní účely včetně jejich vyhledávání, inzertní a propagační činnost včetně on-line inzerce a prezentace uživatelů v počítačové síti Internet, obchodní využití sítě Internet v oblasti vyhledávacích služeb a e-businessu, vydávání reklamních a/nebo náborových textů, propagačních a inzertních tiskovin, rozšiřování reklamních a/nebo inzertních materiálů, obchodní průzkum a analýza trhu, marketing, organizace reklamních a obchodních předváděcích akcí výrobků a služeb včetně obchodních výstav a jejich doprovodných akcí, např. komerčních módních přehlídek, distribuce zboží a tiskovin k reklamním účelům, obchodní zastoupení tuzemských a zahraničních firem, obchodní a podnikatelský informační servis, obchodní poradenské a konzultační služby; (41) nahrávání zvukových a zvukově-obrazových nosičů a pořadů pro rozhlasové a televizní vysílání, půjčování publikací a nahraných zvukových a zvukově-obrazových nosičů, produkční a agenturní činnost v oblasti zábavy, vzdělávání, kultury a sportu včetně pořádání zábavních a vzdělávacích soutěží, hobby-soutěží, zájmových klubů, setkání a přednášek a společenských a vzdělávacích akcí včetně kulturních a/nebo vzdělávacích výstav, informační, konzultační, poradenské a obstaravatelské služby v oboru produkční a agenturní činnosti v oblasti zábavy, kultury, vzdělávání a zájmové činnosti.

(511) 9, 35, 41
(210) O-358720

(111) **274009**
(220) 15.11.2004
(151) 25.07.2005
(540)

SÁZKA FESTA

(730) **Pavel Kloupar, in promotion**, Frýdlantská 1316, Praha 8, 18200, CZ
(740) PROPATENT, Ing. Vlasta Sedláčková, Ke Kateřinkám 1393, Praha 4, 14900
(510) (25) oděvy; (35) reklamní a propagační činnost; (41) pořádání kulturních a výchovně zábavních akcí a činností.
(511) 25, 35, 41
(210) O-420480

(111) **274168**
(220) 15.12.2004
(151) 25.07.2005
(540)



(730) **DRUŽSTVO LÉKÁREN**, Čajkovského 37, Jihlava, 58601, CZ
(740) BOHEMIA PATENT, Ing. Jana Vanděliková, Umělecká 6, Praha 7, 17000

(510) (3) kosmetické výrobky a přípravky, kosmetické přípravky pro pěstění a/nebo zkrášlení pokožky, vlasové přípravky, šampóny a vitamínové preparáty pro vlasovou kosmetiku, přípravky pro ústní hygienu, ústní vody, zubní pasty (pěňivé a nepěňivé), gely, mýdla, vitamínové preparáty pro tělovou kosmetiku, voňavkářské výrobky, kosmetické přípravky pro zeštíhlení, kosmetika, rtěnky, laky na nehty, pudry, líčidla, krémy kosmetické, depilační přípravky, čisticí mléko a vody pro toaletní účely, éterické oleje, oleje pro kosmetické účely, tuky pro kosmetické účely, čisticí přípravky, čisticí roztoky; (5) výrobky farmaceutické a parafarmaceutické, vitamíny, minerály a stopové prvky, dietní a nutriční přípravky, medicínální sirupy, výtažky z bylin a kombinované přípravky vitamínů, minerálů, stopových prvků a bylinných výtažků, potravinové doplňky obohacené vitamíny nebo minerály nebo stopovými prvky, vitamínové přípravky, vitamíny a multivitaminové preparáty, minerály a multiminerálové preparáty, léčivé bylinné čaje, léčivé byliny, cukrovinky nebo pastilky nebo tabletky nebo tobolky nebo kapsle nebo žvýkačky s léčivými přísadami, dietetické látky upravené pro lékařské účely, minerální vody a dietetické nápoje upravené pro lékařské účely, dietní potraviny upravené pro lékařské účely, hormony pro lékařské účely, lékařské přípravky pro hubnutí, výživa pro kojence a batolata, doplňky výživové pro lékařské účely, bílkovinné přípravky nebo potrava pro lékařské účely, balzámy a krémy a masti pro lékařské účely, léčebná kosmetika, chemické přípravky pro lékařské účely, léčivé oleje, oleje pro lékařské účely, tuky pro lékařské účely, léčivé soli, tinktury pro lékařské účely, vitamínová a minerální výživa ve formě koncentrátů, proteinové koncentráty jako výživné přísady k potravinám k léčebným účelům, droždí pro farmaceutické účely, výživné nebo dietetické přípravky pro lékařské účely pro denní doplnění stravy (včetně fitness přípravků) jako instantní strava nebo samostatná (vlastní) směs, která se skládá hlavně z mléka v prášku nebo ze živočišných nebo zeleninových proteinů, také s přísadkou vitamínů nebo minerálů nebo stopových prvků nebo cukru, výrobky hygienické, hygienické potřeby pro lékařství a pro osobní hygienu, hygienické vložky, hygienické ubrousky, menstruační vložky, menstruační kalhotky, menstruační tampóny, vata pro lékařské účely, léčivé přípravky do koupele, náplasti, leukoplast, obvazový materiál, chirurgická plátna, chirurgické roušky, obklady, octany pro farmaceutické účely, lepicí pásy pro lékařské účely, obinadla, materiály pro plombování zubů a pro zubní otisky, slitiny drahých kovů pro zubolékařské účely, zubní brusné prostředky, výrobky pro hubení škodlivých zvířat; (30) potravinové doplňky ne pro lékařské účely v rámci této třídy obsahující látky rostlinného původu, cukrovinky, žvýkačky, bonbóny, zmrzliny, pekařské výrobky, cukrářské výrobky, kakao, káva, čaj, čokoláda, nápoje čokoládové, čajové, kakaové nebo kávové, potraviny a pokrmy z obilovin pro lidskou spotřebu, těstoviny, muesli, med, propolis pro lidskou potřebu, proteinové koncentráty jako výživné přísady k potravinám v rámci této třídy; (35) organizování výstav a veřejných prezentací pro obchodní nebo reklamní účely se zaměřením na farmaceutické a zdravotnické výrobky, zprostředkování obchodů s léky a léčivými, maloobchodní služby v oblasti léků a léčiv, odborné obchodní poradenství, především obchodní poradenství ve zdravotnictví a farmacii, zejména pak lékáren, předvádění farmaceutických výrobků pro reklamní účely a podporu prodeje, reklamní a propagační činnost v oblasti léčiv, on-line reklama na počítačové komunikační síti, vydávání a aktualizace reklamních nebo náborových materiálů, marketingové studie, kanceláře zabývající se dovozem nebo

vývozem, podpora prodeje pro třetí osoby, účetnictví, vedení kartoték v počítači, sekretářské služby, obchodní nebo podnikatelské informace, zprostředkování uvedených služeb v rámci této třídy; (41) vzdělávací služby se zaměřením na obchodní síť s farmaceutiky a výrobky určenými pro zdraví, poskytování školení a výcviku, školicí a výcvikové služby s pomocí počítače, poskytování on-line elektronických publikací, publikování elektronických knih, časopisů se zaměřením farmaceutika a zdraví, publikování elektronických zpráv a bulletinů on-line, publikování školicích a výcvikových manuálů, poskytování vzdělávacích informací, poskytování informací týkajících se školení a výcviku, pořádání a řízení konferencí, seminářů, výstav a sympózií, školicích a výcvikových kursů, přednášek, poradenské služby v oblasti vzdělávání managementu, poradenské služby týkající se školení a výcviku zaměstnanců, školení a výcvik prodejců, výuka a školení týkající se prodeje (obchod), poradenské a konzultační služby týkající se všech výše uvedených služeb v rámci této třídy, zprostředkování výše uvedených služeb v rámci této třídy; (44) farmaceutické poradenství, poskytování nebo zprostředkování odborné a poradenské pomoci v oblasti léčiv, hodnocení a certifikace lékáren, zprostředkování uvedených služeb v rámci této třídy.

(511) 3, 5, 30, 35, 41, 44
(210) O-421460

(111) **274393**
(220) 03.11.2004
(151) 05.08.2005
(540)



(730) **BAUER MEDIA v.o.s.**, Moulíkova 3286/1b, Praha 5, Smíchov, 15000, CZ
(740) Mgr. Petra Fialová, V Jámě 1, Praha 1, 11000
(510) (9) informace, data a databáze na elektronických, magnetických a optických nosičích všeho druhu a v elektronických, datových, informačních a telekomunikačních sítích všeho druhu, multimediální aplikace, zejména elektronické informační katalogy, časopisy a periodika, knihy v elektronické podobě, software pro počítače; (16) tiskoviny všeho druhu, periodické a neperiodické publikace na papírových nosičích, zejména časopisy, noviny, knihy, prospekty, plakáty, samolepky, fotografie, kalendáře, knihařské výrobky, informační a propagační výrobky z papíru, včetně dekoračních předmětů z papíru, obalový materiál z papíru a balicí fólie z plastu, papírové a plastové tašky, tužky a pera, data a databáze na papírových nosičích; (35) zprostředkovatelské služby v oblasti obchodu a pomoci při řízení obchodní činnosti, zprostředkování obchodních kontaktů, reklamní a propagační činnost, poskytování obchodních informací a jiných obchodních informačních produktů, např. multimediálních informací, pro reklamní a obchodní účely, včetně jejich vyhledávání, inzertní a propagační činnost, včetně on-line inzerce a prezentace uživatelů v počítačové síti Internet, obchodní využití sítě Internet v oblasti vyhledávacích služeb a e-businessu, vydávání reklamních a/nebo náborových textů, propagačních a inzertních tiskovin, rozšiřování reklamních a/nebo inzertních materiálů, obchodní průzkum a analýza trhu, marketing, organizace reklamních a obchodních předváděcích akcí výrobků a služeb, včetně obchodních výstav a jejich doprovodných akcí, např. komerčních módních přehlídek, distribuce zboží a tiskovin k reklamním účelům, obchodní zastoupení tuzemských a zahraničních firem, obchodní a podnikatelský informační servis, obchodní poradenské a konzultační služby; (41) nakladatelství a vydavatelství periodických a neperiodických publikací, zejména společenských, vzdělávacích a odborných časopisů, tištěných na papírových i elektronických nosičích, ediční a publikační činnost, produkční a agenturní činnost v oblasti vzdělávání, kultury a sportu, včetně pořádání vzdělávacích soutěží, hobby-soutěží, zájmových klubů, setkání a

přednášek a vzdělávacích akcí, včetně kulturních a/nebo vzdělávacích výstav, informační, konzultační, poradenské a obstaravatelské služby v oboru nakladatelské a vydavatelské činnosti, produkční a agenturní činnost v oblasti kultury, vzdělávání a zájmové činnosti.

(511) 9, 16, 35, 41
(210) O-420110

(111) **274432**
(220) 12.01.2004
(151) 25.08.2005
(540)

SWISS CLINIC

(730) **SWISS CLINIC s.r.o.**, U Železné lávky 567/12, Praha 1, 11000, CZ
(740) Ing. Marie Smrčková, patentový zástupce, Velflíkova 10, Praha 6, 16000
(510) (3) kosmetické přípravky, depilační přípravky, dezinfekční mýdla, kosmetické přípravky do koupele, kosmetické krémy, mléko čistící pro toaletní účely, mýdla medicínální, mýdla proti pocení nohou, přípravky pro péči o nehty, vata pro kosmetické účely, přípravky pro čištění umělého chrupu; (5) léčebná kosmetika, léky, léčiva, léčebné potraviny, léčebné přípravky, byliny pro lékařské a léčivé účely, farmaceutické výrobky, bylinné čaje pro léčebné účely, potravinové, dietické výrobky, nápoje a doplňky a vitamínové přípravky pro lékařské a léčebné účely, též k ochraně kloubů, vaziva a pohybového aparátu lidského organismu, antibakteriální a dezinfekční přípravky, prostředky proti bolesti hlavy, léčivé přípravky do koupele, čistící přípravky pro kontaktní čočky, chirurgické obvazy a roušky, kostní cement pro chirurgické a ortopedické účely, náplasti pro lékařské účely, obinadla a obklady, obvazový materiál, přípravky proti pocení nohou, soli do minerálních koupelí - v rámci této třídy, zubní tmely a amalgamy, materiály pro plombování zubů; (9) brýle, náhradní díly a příslušenství, kontaktní čočky; (10) lékařské přístroje a nástroje, chirurgické operační přístroje a nástroje, chirurgické implantáty, lékařské přístroje a nástroje pro akupunkturu, jehly pro akupunkturu, masážní přístroje, přístroje a zařízení pro lékařskou analýzu, ortopedické bandáže a suspensory, anatomické bandáže na klouby, berle, umělé čelisti, čepy pro umělé zuby, chirurgické dlahy, zařízení a nástroje na fyzická cvičení pro lékařské účely a rehabilitaci, nákolienky ortopedické, sádrové obvazy pro ortopedické účely, ortopedické bandáže pro zpevnění kloubů, ortopedická obuv a pomůcky, křesla pro lékařské a zubolékařské účely, zubařské přístroje a nástroje, zubolékařské přístroje elektrické, lékařské přístroje, sluchadla; (35) inzerce, propagace, marketing, pomoc při poskytování obchodní a podnikatelské činnosti, pomoc při marketingu a propagaci produktů a služeb; (44) poskytování odborné zdravotní péče, lékařské, léčebné, rehabilitační a preventivní zdravotní péče, též ambulanci péče, chiropraktická péče a provádění akupunktury, poskytování psychologické a psychotherapeutické služby, lékárenství, činnost diagnostické laboratoře, pronajímání zdravotnických zařízení a ordinací, ověřování a hodnocení zdravotnických metod, postupů a technik, expertizní, poradenská a konzultační činnost v oblasti zdraví a zdravotnických služeb.

(511) 3, 5, 9, 10, 35, 44
(210) O-342024

(111) 274452
(220) 14.04.2004
(151) 25.08.2005
(540)

fincentrum

(730) **Fincentrum a.s.**, Pobřežní 620/3, Praha 8, 18600, CZ
(740) Ing. Václav Kratochvíl, Husníkova 2086/22, Praha 5, 15800
(510) (9) aparáty a přístroje vědecké, elektronické, fotografické, filmové, optické, aparáty pro záznam, uchování, převod, přenos nebo reprodukci zvuku nebo obrazu, telefony, záznamníky, faxy, magnetické nebo optické suporty zvukových nebo zvukově obrazových záznamů, přístroje pro zpracování informací a počítače, včetně jejich jednotlivých součástí a náhradních dílů ze třídy 9, počítačové hry, pohledy ilustrované se zvukovou nahrávkou, hlavolamy elektrické nebo elektronické, reklamní přístroje na střídavé obrazy, reklama světelná, reklamní světelné přístroje, nosiče záznamů nahrané i nenahrané, videokazety nahrané i nenahrané, audiokazety nahrané i nenahrané, audiovizuální programy, audioprogramy, audiovizuální díla, audiovizuální díla v digitální podobě, filmy, hudební díla, CD disky, programové vybavení pro počítače, software, hardware výpočetní techniky nebo komunikační nebo informační techniky, elektronické databáze a databázové produkty, informace a záznamy v elektronické podobě, informace a záznamy na nosiči s výjimkou nosičů papírových ze třídy 16, informace a data a databáze a informační produkty na nosičích nebo i v elektronických, datových, informačních, počítačových a komunikačních sítích, související software a hardware, elektronické nebo datové nebo informační nebo komunikační nebo výpočetní sítě, včetně jednotlivých součástí a náhradních dílů obsažených ve třídě 9, multimediální aplikace, multimediální nebo informační katalogy, elektronické časopisy, elektronická periodika a knihy v elektronické podobě; (16) periodické a neperiodické publikace, knihy, učebnice a učební pomůcky, časopisy, brožury, fotografie, informační produkty na papírových nosičích, letáky, plakáty, data a databáze na papírových nosičích, tištěné manuály, reklamní, propagační, uživatelské, umělecké nebo ozdobné předměty z papíru, výrobky z papíru, např. pohlednice, dopisní papíry, obálky, přání, kalendáře, samolepky, obtisky, vystřihovánky, kartičky, tašky - v rámci této třídy, sešity, skicárky, pastelky, penály, pera, nože na papír, těžítka; (35) obchodní poradenské a konzultační služby, reklamní, inzertní a propagační činnost, marketing, reklamní, inzertní a propagační činnost prostřednictvím jakéhokoliv média, prostřednictvím telefonní sítě nebo datové sítě nebo informační sítě nebo elektronické sítě nebo komunikační sítě nebo počítačové sítě, poskytování informací a jiných informačních produktů komerčního nebo reklamního charakteru, informačních produktů reklamního charakteru, multimediálních informací komerčního charakteru, komerční využití Internetu v oblastech komerčních internetových médií a vyhledávacích služeb, on-line inzerce, činnost reklamní agentury, zprostředkování v obchodních vztazích, zprostředkovatelská činnost v obchodu a průmyslu, merchandising, franchising, pomoc při využívání a řízení obchodního podniku, automatizované zpracování dat, pomoc při provozování obchodů a obchodních činností průmyslového nebo obchodního podniku, služby, které zahrnují záznam, přepis, vypracování, kompilaci, přenášení nebo systematickosti písemných či datových či elektronických sdělení a záznamů, jakož i využívání nebo kompilaci matematických a statistických údajů, pronájem reklamních ploch, předvádění pro reklamní účely a podporu prodeje, předvádění zboží, rozšiřování reklamních materiálů a vzorků zboží, veletrhy a výstavy jako komerční a reklamní; (38) výměna zpráv, šíření, výměna nebo získávání zpráv a informací, šíření elektronických časopisů, informací, elektronických periodik, knih v elektronické podobě, audio nebo audiovizuálních děl prostřednictvím informační nebo datové nebo elektronické nebo komunikační nebo telekomunikační nebo počítačové sítě, zejména Internetu, pomocí satelitů, komunikace, poradenská činnost

v oblasti sdělovacích prostředků, informační služby v oblasti Internetu, rozhlasového a televizního vysílání, služby zabezpečující audiovizuální komunikaci prostřednictvím informačních a telekomunikačních sítí, např. počítačové sítě Internet, satelitu, poskytování přístupu k Internetu; (39) služby distribuční, zejména distribuce knih, novin a časopisů; (41) nakladatelství a vydavatelství, ediční činnost, publikační činnost, nahrávání nosičů zvukových nebo obrazově zvukových, půjčování nahraných zvukových a zvukově obrazových záznamů, TV produkce, filmová produkce, televizní výroba programů, tvorba a výroba televizních a audiovizuálních programů, agenturní činnost v oblasti kultury, zprostředkování v oblasti kultury, výchovy, zábavy a sportu, výchovná, vzdělávací, soutěžní a zábavní činnost, zábavní nebo kulturní nebo vzdělávací představení, organizace společenských a kulturních akcí, organizace, provozování a provádění her a soutěží i veřejných, pořádání a organizační zajištění kurzů, školení, přednášek, konferencí, organizování sportovních soutěží, pořádání loterií, veletrhy a výstavy jako organizování kulturních a vzdělávacích akcí, informační služby v oboru periodického tisku.

(511) 9, 16, 35, 38, 39, 41
(210) O-345470

(111) 274712
(220) 29.12.2004
(151) 25.08.2005
(540)

Tydeník
Televize

(730) **BAUER MEDIA v.o.s.**, Moulíkova 3286/1b, Praha 5, Smíchov, 15000, CZ
(740) Mgr. Petra Fialová, V Jámě 1, Praha 1, 11000
(510) (16) tiskoviny všeho druhu, noviny časopisy, periodika, knihy, papírenské zboží; (35) inzertní a reklamní činnost; (38) přenos zpráv prostřednictvím počítačů, počítačových, datových a telekomunikačních sítí (zejména prostřednictvím internetu), šíření obsahu tištěných a elektronických periodik prostřednictvím internetu; (41) výchovná, vzdělávací a zábavná činnost, sportovní a kulturní aktivity, vydavatelská a nakladatelská činnost.
(511) 16, 35, 38, 41
(210) O-421840

(111) **274713**
(220) 29.12.2004
(151) 25.08.2005
(540)

REFLEX

(730) **Ringier Axel Springer CZ a.s.**, Komunardů 1584/42, Praha 7, 17000, CZ
(510) (38) přenos zpráv prostřednictvím počítačů, počítačových, datových a telekomunikačních sítí (zejména prostřednictvím internetu), šíření obsahu tištěných a elektronických periodik prostřednictvím internetu.
(511) 38
(210) O-421843

(111) **274887**
(220) 21.01.2005
(151) 25.08.2005
(540)



(730) **DERATEX, spol. s r.o.**, Staromlýnská 47, Zlín - Příluky, 76001, CZ
(740) Mgr. Dagmar Maršíková, advokátka, Štefánikova 458, Zlín, 76001
(510) (37) deratizace, dezinfekce, hubení škůdců s výjimkou pro zemědělské účely; (44) ničení škůdců v zemědělství, ničení plevele.
(511) 37, 44
(210) O-422586

(111) **274968**
(220) 05.02.2005
(151) 25.08.2005
(540)

KOPPA

(730) **Vlček Vlastislav Mgr. Ing.**, Hvězdná 491, Liberec, 46001, CZ
(510) (35) podnikové řízení, správa podniku, podnikové funkce, účetnictví, vnitřní a externí audit, vedení účetnictví, průzkum obchodu, poskytování obchodních informací, rozbor nákladů a s tím spojené poradenské služby, pomoc a poradenství v podnikovém řízení, poradenské služby v oblasti správy, ekonomické účinnosti a marketingu, personální řízení, výběr a nábor pracovních sil, poradenské služby týkající se fúzí, akvizic, franšiz a likvidací, příprava daňových přiznání, poradenské služby v oblasti řízení, včetně řízení podniku, organizačního plánování a rozvoje, podnikového rizikového řízení, informačního rizikového řízení, řízení procesů, podnikového finančnictví, včetně poradenství týkajícího se prodeje a akvizic podniku, obchodních aktivit podniku, forezního účetnictví, včetně stanovení a šetření zpronevěry, platební neschopnosti, organizace podnikových funkcí, průzkum trhu a marketingové studie, zajištění přístupu k online informacím v oblasti podnikového řízení a správy podniku; (36) finanční záležitosti, měnové záležitosti, realitní záležitosti, poradenské služby, týkající se kontroly úvěrů, investic, dotací a

financování půjček, daňové poradenství, poradenství týkající se finančních aktivit podniku, poradenství v oblasti realit, týkající se finančních záležitostí a zdanění, služby v oblasti pojistné matematiky, finančního rizikového řízení, inkasa pohledávek, daňových výměrů, zajištění přístupu k online informacím v oblasti pojištění, financí, měn a realit; (41) organizace školení, výchova a vzdělávání, týkající se záležitostí v oblasti řízení podniku a financí, publikace textů, týkajících se záležitostí v oblasti řízení podniku a financí, organizování konferencí, seminářů, symposií a setkání o obchodních, finančních a řídicích záležitostech; (42) právní služby a poradenství, poradenství v oblasti informační technologie, počítačů, projektování počítačových programů, sestavování počítačových databází, služby spojené s projektováním počítačových programů a programováním, služby týkající se právních záležitostí, včetně poradenství, daňových zákonů, překladů a návrhů dohod, právních instrumentů a právních dokumentů, technické poradenství, projektové poradenství, služby soudního znalce v oboru ekonomie.

(511) 35, 36, 41, 42
(210) O-423081

(111) **275259**
(220) 08.12.2004
(151) 29.09.2005
(540)

EURORING

(730) **GÜSCHU - těsnící technika, s.r.o.**, Jáchymovská 1369, Ostrov, 36301, CZ
(740) ZEMAN - podkrušnohorská patentová a známková kancelář, Mgr. Dita Fialová, Hradní 301, Loket, 35733
(510) (7) čerpadla všeho druhu, převodovky, variátory, motory nikoliv pro vozidla; (11) vodoinstalační materiál zařazený v této třídě, sanitární přístroje a zařízení pro dopravu a rozvod kapalin a plynů, včetně jejich součástí a příslušenství, potrubní armatury uzavírací, regulační, redukční, zpětné a pojistné a jejich součástí, kompenzátory a jejich součástí zařazené v této třídě, vzduchotechnická zařízení a jejich části obsažené v této třídě, potrubí a jejich části spadající do této třídy, zařízení topná, zařízení na výrobu a rozvod páry, teplovodní zařízení, zařízení pro rozvod vody a jiných kapalin, plynová zařízení a plynovody, rozvody a jiné součásti dopravních cest kapalin a plynů (například nátoky a savky), tepelné výměníky a jiná teplosměnná zařízení, kotle, reaktory a součásti těchto uvedených zařízení spadající do této třídy; (17) gufera, o-kroužky, těsnění, ucpávky, jiné výrobky z pryže, jiné těsnící a izolační materiály a hmoty zařazené v této třídě, nekovové hadice, gumové trubky a tvarovky v jiné třídě neuvedené.

(511) 7, 11, 17
(210) O-421182

(111) **275331**
(220) 17.01.2005
(151) 29.09.2005
(540)

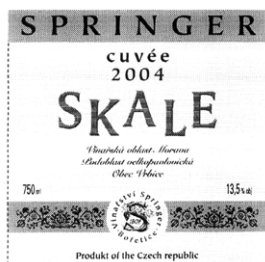

(730) **Vinařství SPRINGER a.s.**, Bořetice 402, Bořetice, 69108, CZ
(740) Ing. Vladimír Čmejla - LEGR PATENT, Ing. Vladimír Čmejla, patentový zástupce a soudní znalec, Rašínovo nábřeží 54, Praha 2, 12800
(510) (16) viněty a etikety; (33) alkoholické nápoje zejména vína s výjimkou piv; (35) služby a poradenství v obchodní činnosti s vinnými produkty, propagační, inzertní a reklamní činnost.
(511) 16, 33, 35
(210) O-422468

(111) **275386**
(220) 31.01.2005
(151) 29.09.2005
(540)



(730) **ANEXIA s. r. o.**, Lubenská 1588, Rakovník, 26980, CZ
(510) (39) doprava, balení a skladování zboží, organizování cest.
(511) 39
(210) O-422812

(111) **275872**
(220) 03.11.2004
(151) 26.10.2005
(540)



(730) **BAUER MEDIA v.o.s.**, Moulíkova 3286/1b, Praha 5, Smíchov, 15000, CZ
(740) Mgr. Petra Fialová, V Jámě 1, Praha 1, 11000
(510) (35) zprostředkovatelské služby v oblasti obchodu a pomoc při řízení obchodní činnosti, zprostředkování obchodních kontaktů, obchodní průzkum a analýza trhu, marketing, obchodní zastoupení tuzemských a zahraničních firem.
(511) 35
(210) O-420168

(111) **276629**
(220) 06.01.2005
(151) 28.11.2005
(540)



(730) **INTREA - PIKO, spol. s r.o.**, Sasanková 2657/2, Praha 10, 10600, CZ
(510) (12) jízdní kola, scootery, sněžné scootery, tříkolky; (20) campingové stolky, samonafukovací karimatky; (22) houpací sítě; (28) potřeby pro gymnastiku a sport, zejména elektronické, sisalové a papírové terče (balené jednotlivě i v sadách), šipky a sady šipek, letky pro šipky, násadky a doplňky k šipkám, petanque, petanque koule balené jednotlivě i v sadách, včetně příslušenství, skateboardy, chrániče (sportovní potřeby), koloběžky, boty na kolečkách, sady na hraní kriketu, baseballové a softballové pálky, rukavice pro sportovní hry, míče, sady na hraní badmintonu, dětské hrací stany, dětské surfy, koule a házečí talíře do vody, trampolíny, boby, plastový tenis, billiard, létající talíře, kuželky, míčky a hopíky, skleněné kuličky na hraní, hračky, včetně dřevěných a PVC hraček.
(511) 12, 20, 22, 28
(210) O-422033

(111) **277179**
(220) 29.12.2004
(151) 14.12.2005
(540)



(730) **Ringier Axel Springer CZ a.s.**, Komunardů 1584/42, Praha 7, 17000, CZ
(510) (16) tiskoviny všeho druhu s výjimkou kalendářů, noviny, časopisy, periodika, knihy; (35) inzertní a reklamní činnost; (38) přenos zpráv prostřednictvím počítačů, počítačových, datových a telekomunikačních sítí (zejména prostřednictvím internetu), šíření obsahu tištěných a elektronických periodik prostřednictvím internetu; (41) výchovná, vzdělávací a zábavná činnost, sportovní a kulturní aktivity, vydavatelská a nakladatelská činnost.
(511) 16, 35, 38, 41
(210) O-421854

(111) **277255**
(220) 27.12.2004
(151) 22.12.2005
(540)

REGIONTOUR

(730) **Veletrhy Brno, a.s.**, Výstaviště 1, Brno, 64700, CZ
(740) Ing. Jiří Dohnal, Nedbalova 29, Brno, 62300
(510) (35) inzertní, reklamní a propagační činnost, poskytování pomoci při provozu obchodu včetně zprostředkování obchodních a souvisejících obchodně personálních záležitostí, organizování výstav a veletrhů k reklamním a obchodním účelům, organizování módních přehlídek k obchodním účelům, odborné poradenství, vztahující se k organizování výstav a veletrhů k reklamním a obchodním účelům, správa obchodních zájmů třetích osob, vypracování statistických přehledů, poradenství v oblasti organizace a ekonomiky podnikání, marketing, průzkum a analýzy trhů, činnost a služby v oblasti aranžérství výstavních ploch, výstavních expozic, jakož i výstavních exponátů k reklamním a obchodním účelům, pronájem kancelářských strojů a zařízení, distribuce zboží k reklamním účelům, rozmnožování dokumentů; (37) technické zabezpečení výstav a výstavních ploch, zejména montáž a demontáž výstavních expozic, jakož i výstavních exponátů; (41) činnost vyučovací, výchovná, vzdělávací a zábavní včetně pořádání specializačních doškolovacích kurzů, sympozií a konferencí, doprovodné výstavy, provozování pracovních diskusního a zájmového klubu, organizování výstav a veletrhů ke vzdělávacím, kulturním, výchovným a zábavním účelům, organizování společensko-kulturních akcí, pořádání zábavních soutěží, organizování soutěží o oceňování nejlepších exponátů, jakož i nejlepších expozic, odborné poradenství, vztahující se k organizování výstav a veletrhů ke vzdělávacím, kulturním, výchovným a zábavním účelům, organizování módních přehlídek pro výchovné, vzdělávací, kulturní a zábavní účely, kromě módních přehlídek pro reklamní účely, nakladatelská a vydavatelská činnost, provozování galerií.
(511) 35, 37, 41
(210) O-421783

(111) **278398**
(220) 23.03.2004
(151) 13.02.2006
(540)

AGROTEC

(730) **AGROTEC a. s.**, Brněnská 74, Hustopeče, 69301, CZ
(740) Ing. Marie Jandová, Nerudova 1095, Kuřim, 66434
(510) (7) stroje zařazené ve třídě 7, zejména obráběcí stroje, stavební stroje a zemědělské stroje, motory s výjimkou motorů pro pozemní vozidla,

pohonné a převodové mechanismy s výjimkou mechanismů pro pozemní vozidla; (12) pozemní vozidla, motory pro pozemní vozidla, pohonné a převodové mechanismy pro pozemní vozidla; (35) pomoc při řízení obchodní činnosti, poradenství v obchodní činnosti, zprostředkovatelská činnost v oblasti obchodu, obchodní nebo podnikatelské informace, dodavatelské služby pro třetí osoby (nákup výrobků a služeb pro jiné podniky), reklama, obchodní reklama (pro třetí osoby), marketingové studie, vyhledávání umístění nákladních vozů pomocí počítače; (36) správa nemovitostí, pronájem nemovitostí, směnárenské služby, leasing, investičně kapitálová činnost, finanční poradenství; (37) montáž, údržba a opravy strojů, údržba vozidel, opravy vozidel, pronájem stavebních strojů a zařízení, informace o opravách, stavební informace, stavební dozor, přípravné práce pro stavby jako například demolice budov a rozhrnování zeminy, pronájem strojů, provozování čerpacích stanic s palivou a mazivou; (39) silniční doprava nákladní, přeprava, skladování, zprostředkování dopravy (zasílatelství), pronájem nákladních vozidel včetně kamionů, pronájem garáží, skladů a skladovacích kontejnerů, informace o dopravě a skladování.

(511) 7, 12, 35, 36, 37, 39
(210) O-344680

(111) **278457**
(220) 07.04.2004
(151) 23.02.2006
(540)

APETITO SUPER CRÉMO

(730) **BONGRAIN S.A.**, 42 rue Rieuses, Viroflay, FR
(740) Ing. František Kania, Mendlovo nám. 1a, Brno, 60300
(510) (29) mléko, sýr a mléčné výrobky.
(511) 29
(210) O-345234

(111) **280917**
(220) 08.04.2004
(151) 24.05.2006
(540)

ŠTĚSTÍ A NESNÁZE

(730) **BAUER MEDIA v.o.s.**, Moulíkova 3286/1b, Praha 5, Smíchov, 15000, CZ
(740) Mgr. Petra Fialová, V Jámě 1, Praha 1, 11000
(510) (9) informace, data a databáze na elektronických, magnetických a optických nosičích všeho druhu a v elektronických, datových, informačních a telekomunikačních sítích všeho druhu, multimediální aplikace, zejména elektronické informační katalogy, časopisy a periodika, knihy v elektronické podobě, nahrané zvukové a zvukově-obrazové záznamy, včetně software na CD a DVD discích a magnetických nosičích, software pro počítače; (16) tiskoviny všeho druhu, periodické a neperiodické publikace na papírových nosičích, zejména časopisy, noviny, knihy, prospekty, plakáty, samolepky, fotografie, kalendáře, knihařské výrobky, informační a propagační výrobky z papíru, včetně dekorativních předmětů z papíru, obalový materiál z papíru a balicí fólie z plastu, papírové a plastové tašky, tužky a pera, data a databáze na papírových nosičích; (35) zprostředkovatelské služby v oblasti obchodu a pomoc při řízení obchodní činnosti, zprostředkování obchodních kontaktů, reklamní a propagační činnost, poskytování obchodních informací a jiných obchodních informačních produktů, např. multimediálních informací pro reklamní a obchodní účely, včetně jejich vyhledávání, inzertní a propagační činnost, včetně on-line inzerce a prezentace uživatelů v počítačové síti Internet, obchodní využití sítě Internet v oblasti vyhledávacích služeb a e-businessu, vydávání reklamních a/nebo náborových textů, propagačních a inzertních tiskovin, rozšiřování reklamních a/nebo inzertních materiálů, obchodní průzkum a analýza trhu, marketing, organizace reklamních a obchodních předváděcích akcí výrobků a služeb, včetně obchodních výstav a jejich doprovodných akcí, např. komerčních módních přehlídek, distribuce zboží a tiskovin k reklamním účelům, obchodní zastoupení tuzemských a zahraničních firem, obchodní a podnikatelský informační servis, obchodní poradenské a konzultační služby; (41) nakladatelství a vydavatelství periodických a neperiodických publikací, zejména společenských, zábavních, vzdělávacích a odborných časopisů, např. z oblasti architektury a investiční výstavby, tištěných na papírových nosičích i v elektronické podobě, včetně textových, zvukových a zvukově-obrazových zpráv a informací na elektronických, magnetických a optických nosičích všeho druhu, ediční a publikační činnost, včetně nahrávání zvukových a

zvukově-obrazových nosičů z pořadů pro rozhlasové a televizní vysílání, půjčování publikací a nahraných zvukových a zvukově-obrazových nosičů, produkční a agenturní činnost v oblasti zábavy, vzdělávání, kultury a sportu, včetně pořádání zábavních a vzdělávacích soutěží, hobby-soutěží, zájmových klubů, setkání a přednášek a společenských a vzdělávacích akcí, včetně kulturních a/nebo vzdělávacích výstav, informační, konzultační, poradenské a obstaravatelské služby v oboru nakladatelské a vydavatelské činnosti, produkční a agenturní činnost v oblasti zábavy, kultury, vzdělávání a zájmové činnosti.

(511) 9, 16, 35, 41
(210) O-345327

(111) **282947**
(220) 19.08.2003
(151) 24.08.2006
(540)

CESTA VYSOČINY

(730) **Marková Eva**, Pod Radnicí 3181, Havlíčkův Brod, 58001, CZ
(510) (16) fotografie; (35) inzertní a reklamní činnost a informační služby s tím související, propagační činnost; (39) služby distribuční, zejména distribuce novin, časopisů, knih a dalších tiskovin; (41) výchovná, vzdělávací a zábavná činnost.
(511) 16, 35, 39, 41
(210) O-195043

(111) **285292**
(220) 12.02.2004
(151) 08.11.2006
(540)

7 Days

(730) **Kráčalík Martin**, J. Brabce 37, Ostrava 1, 70200, CZ
(740) Ing. Marie Smrková, patentový zástupce, Velflíkova 10, Praha 6, 16000
(510) (25) sportovní a rekreační oblečení, zejména kalhoty, košile, svetry, bundy, dresy a jejich doplňky, sportovní prádlo, termoprádlo, plavky, záchranné vesty, rukavice, čepice, čelenky, šály, ponča, ponožky, návleky, sportovní a rekreační obuv; (39) dopravní služby, provoz lanových drah, horských drah a lyžařských vleků, včetně vodních; (41) provozování sportovních zařízení.
(511) 25, 39, 41
(210) O-343042

(111) **285338**
(220) 03.11.2004
(151) 27.11.2006
(540)

FLIRT BOX

(730) **BAUER MEDIA v.o.s.**, Moulíkova 3286/1b, Praha 5, Smíchov, 15000, CZ
(740) Mgr. Petra Fialová, V Jámě 1, Praha 1, 11000
(510) (35) zprostředkovatelské služby v oblasti obchodu a pomoc při řízení obchodní činnosti, zprostředkování obchodních kontaktů, obchodní průzkum a analýza trhu, marketing, obchodní zastoupení tuzemských a zahraničních firem.
(511) 35
(210) O-420164

(111) **287418**
(220) 29.02.2004
(151) 05.02.2007
(540)



(730) **FRECON, spol. s r. o.**, Hodkovická 115, Praha 4, 14000, CZ
(740) Advokátní a patentová kancelář VYSKOČIL, KROŠLÁK a spol., Dana Lukajová, Voršilská 10, Praha 1, 11000
(510) (9) přístroje pro vážení, měření, signalizaci, kontrolu, záchranu, elektrické rozvaděče, rozvody, zdroje el. energie, elektrické obvody, výpočetní technika a příslušenství k výpočetní technice ze třídy 9, přístroje a nástroje elektrické a elektronické zařazené v této třídě, zálohovací zařízení, náhradní zdroje elektrické energie, záložní zdroje elektrické energie, elektrické akumulátory, baterie elektrické, agregáty nabíjející pro elektrické baterie, měniče napětí el. proudu, elektrické pohony s měniči kmitočtu, zálohovací zařízení elektrických pohonů ze statických náhradních zdrojů UPS a dieselagregátů, měniče kmitočtu pro řízení otáček pohonů s třífázovými motory, měniče kmitočtu pro motory, měniče pro řízení jednorázových asynchronních motorů, speciální měniče el. proudu pro ventilátory a čerpadla, frekvenční měniče, přístroje včetně software i hardware pro energocentra záložního napájení el. energií, software, databáze, databázové produkty, informace a záznamy v elektronické podobě, elektronické sítě, multimediální aplikace, multimediální informační katalogy, elektronické časopisy a periodika a knihy v elektronické podobě, počítačové hry, reklamní přístroje na střídavé obrazy, reklamní světelné přístroje; (35) zprostředkovatelská činnost v oblasti obchodu zejména s elektrickými přístroji, elektrotechnikou, elektronikou a výpočetní technikou, elektrickými a elektronickými součástkami, zprostředkování obchodu záložních nebo náhradních zdrojů elektrické energie a měničů napětí elektrického proudu, pomoc při řízení obchodní činnosti, poradenská činnost v oblasti obchodu, reklamní, inzertní a propagační činnost; (37) instalace a opravy a servis elektrických nebo elektronických strojů, zařízení a přístrojů, spotřební elektroniky a elektrospotřebičů, elektromontážní služby, zprostředkování servisních a instalačních služeb v oblasti elektrických nebo elektronických přístrojů, elektroniky, elektrotechniky, spotřební elektroniky a elektrospotřebičů a výpočetní techniky, instalace a opravy a servis náhradních nebo záložních zdrojů elektrické energie a měničů napětí elektrického proudu, diagnostické služby pro napájecí sítě a zařízení, instalace a servis hardware výpočetní techniky; (42) poradenská, konzultační, informační a inženýrská činnost v oblasti elektrotechniky a elektroniky a výpočetní techniky a záložních napájecích zařízení, projektování elektrických a elektronických strojů a zařízení, programování, tvorba softwaru, vývoj hardware a elektrických a elektronických přístrojů a zařízení, instalace a servis software výpočetní techniky.
(511) 9, 35, 37, 42
(210) O-343664

(111) **320186**
(220) 27.04.2004
(151) 24.08.2011
(540)

GRAND CRU

(730) **VALRHONA (Société par Actions Simplifiée)**, 14.16.18, avenue du Président Roosevelt, Tain l'Hermitage, FR
(740) KANIA, SEDLÁK, SMOLA Patentová a známková kancelář, Ing. František Kania, Mendlovo nám. 1a, Brno, 60300
(510) (30) čokolády.

(511) 30
(210) O-483432

Zániky ochranných známek uplynutím doby platnosti

Kapitola obsahuje údaje o ochranných známkách, které zanikly uplynutím doby platnosti podle ustanovení § 29 odst. 1 zákona č. 441/2003 Sb.

Číslo zápisu	Datum zániku	Číslo zápisu	Datum zániku	Číslo zápisu	Datum zániku	Číslo zápisu	Datum zániku
181118	28.07.2013	190181	27.07.2013	262318	28.07.2013	263742	28.07.2013
181680	28.07.2013	191044	26.07.2013	262320	28.07.2013	264400	28.07.2013
182705	28.07.2013	261663	28.07.2013	262321	28.07.2013	265082	28.07.2013
182707	28.07.2013	261664	28.07.2013	262334	28.07.2013		
184335	27.07.2013	261668	28.07.2013	262336	28.07.2013		
185612	28.07.2013	261671	28.07.2013	263072	28.07.2013		

Změny vlastníků ochranných známek

Kapitola obsahuje údaje o ochranných známkách, které byly převedeny nebo přešly ve smyslu ustanovení § 15 odst. 1, 2 a § 16 zákona č. 441/2003 Sb. na jiného vlastníka v rozsahu všech zapsaných výrobků nebo služeb.

Číslo zápisu	Dřívější vlastník	Nynější vlastník	S účinností od
183537	RAVEL spol. s r. o., Textilní 191/1, Ústí nad Labem, 40001, CZ	Novák Pavel, Textilní 191/1, Ústí nad Labem, 40001, CZ	13.02.2014
184371	PERFORMANCE SAILCRAFT EUROPE LIMITED, 6 Riverside, Banbury, Oxon, GB	VELUM LIMITED, ITM SA. 17, rue de Cendier, 1211 Geneva, CH	13.02.2014
195297	RNDr.Marie Kutiková, Písečná 455/5, Praha 8-Troja, 18200, CZ	SALVUS PRAHA Profi s.r.o., Přístavní 531/24, Praha 7 - Holešovice, 17000, CZ	14.02.2014
213437	Principles Retail Limited, 19-22 Rathbone Place, London, GB	AGM IP Limited, Regency House, 37-40 Alexandra Parade, Weston-Super-Mare, North Somerset BS23 1QZ, GB	12.02.2014
231500	VUES Brno s.r.o., Mostecká 992/26, Brno, Husovice, 61400, CZ	VUES Brno s.r.o., Mostecká 992/26, Brno, Husovice, 61400, CZ	12.02.2014
241514	MERAK, spol. s r.o., Podnásepní 466/1D, Brno, 60200, CZ	Anti-Germ CZ s.r.o., Přátelství 550, Praha 10 - Uhřetěves, 10400, CZ	18.02.2014
260556	FiMi s.r.o., Nová 1940/62, České Budějovice, 37001, CZ	PRINTREAL s.r.o., J. Buděšinského 995/13, České Budějovice, 37007, CZ	12.02.2014
267010	Antonín Suchý-BOHEMIA-AJS, Kvítková 373, Zlín, 76001, CZ	Suchý Jan, Kvítková 373, Zlín, 76001, CZ	18.02.2014
267678	INSERVIS spol. s r.o., Ohradní 24b, Praha 4, 14000, CZ	INSERVIS MVC s.r.o., Türkova 2319/5b, Praha 4 - Chodov, 14900, CZ	13.02.2014
267679	INSERVIS spol. s r.o., Osadní 24b, Praha 4, 14000, CZ	INSERVIS MVC s.r.o., Türkova 2319/5b, Praha 4 - Chodov, 14900, CZ	13.02.2014
269432	Zuzana Musilová, zámečnictví, Chelčického 23, Blansko, 67801, CZ	KLAMOVA HUŤ s.r.o., Klamovka 56, Blansko, 67801, CZ	17.02.2014
282947	Mgr. Ladislav Marek, Dolní 3107, Havlíčkův Brod, 58002, CZ	Marková Eva, Pod Radnicí 3181, Havlíčkův Brod, 58001, CZ	18.02.2014
283455	Vavřík Tomáš, Říčky 40, Říčky, pošta Domašov, 66483, CZ	Cestovní agentura TRAVELA, s.r.o., Údolní 11, Brno, 60200, CZ	18.02.2014
284284	ADRIALAND s.r.o., Údolní 11, Brno, 60200, CZ	Cestovní agentura TRAVELA, s.r.o., Údolní 11, Brno, 60200, CZ	18.02.2014
285956	ECM Real Estate Investments, k.s., Na Strži 65/1702, Praha 4, 14062, CZ	Europort Airport Center a.s., Karolinská 661/4, Praha 8, 18600, CZ	18.02.2014
286863	SCHNEIDER - GROUP, a.s., Podnikatelská 15, Plzeň, 30412, CZ	Masokombinát Plzeň s.r.o., Podnikatelská 1094/15, Plzeň, 30100, CZ	18.02.2014
288017	SCHNEIDER - GROUP, a.s., Podnikatelská 15, Plzeň, 30412, CZ	Masokombinát Plzeň s.r.o., Podnikatelská 1094/15, Plzeň, 30100, CZ	18.02.2014
295527	VUES Brno s.r.o., Mostecká 992/26, Brno, Husovice, 61400, CZ	VUES Brno s.r.o., Mostecká 992/26, Brno, Husovice, 61400, CZ	12.02.2014
295528	VUES Brno s.r.o., Mostecká 992/26, Brno, Husovice, 61400, CZ	VUES Brno s.r.o., Mostecká 992/26, Brno, Husovice, 61400, CZ	12.02.2014
295529	VUES Brno s.r.o., Mostecká 992/26, Brno, Husovice, 61400, CZ	VUES Brno s.r.o., Mostecká 992/26, Brno, Husovice, 61400, CZ	12.02.2014
300036	ADRIALAND s.r.o., Údolní 11, Brno, 60200, CZ	Cestovní agentura TRAVELA, s.r.o., Údolní 11, Brno, 60200, CZ	18.02.2014
307885	Cafe water service s.r.o., Lazaretní 1/7, Brno - Zábřovice, 61500, CZ	Waterservice, s.r.o., Jilkova 4357/126, Brno, 61500, CZ	14.02.2014
308473	AFB spol. s r.o., Ke Skalce 106, Fryšták, Vítová, 76316, CZ	Rafaj Luděk Ing., Ke Skalce 106, Fryšták, Vítová, 76316, CZ	14.02.2014
308876	AFB spol. s r.o., Ke Skalce 106, Fryšták, Vítová, 76316, CZ	Rafaj Luděk Ing., Ke Skalce 106, Fryšták, Vítová, 76316, CZ	14.02.2014
310567	AFB spol. s r.o., Ke Skalce 106, Fryšták, Vítová, 76316, CZ	Rafaj Luděk Ing., Ke Skalce 106, Fryšták, Vítová, 76316, CZ	14.02.2014
310576	Cafe water service s.r.o., Lazaretní 1/7, Brno - Zábřovice, 61500, CZ	Waterservice, s.r.o., Jilkova 4357/126, Brno, 61500, CZ	14.02.2014
311548	AFB spol. s r.o., Ke Skalce 106, Fryšták, Vítová, 76316, CZ	Rafaj Luděk Ing., Ke Skalce 106, Fryšták, Vítová, 76316, CZ	14.02.2014
314051	Double Strike s.r.o., Štolcova 67, Brno, 61800, CZ	MAFRA, a.s., Karla Engliše 519/11, Praha 5 Smíchov, 15000, CZ	14.02.2014

Změny v údajích o vlastnících ochranných známek

Kapitola obsahuje ochranné známky, u kterých byla v rejstříku ochranných známek vyznačena změna v údajích o vlastnících ve smyslu ustanovení § 27 odst. 2 a 7 zákona č. 441/2003 Sb.

Číslo zápisu	Vlastník	S účinností od
90055	Wyeth Holdings LLC, Five Giralda Farms, Madison, 07940-0874, NJ, US	13.02.2014
162178	Dyno Nobel Pty Limited, Level 8, 28 Freshwater Place, Southbank, Victoria 3006, AU	12.02.2014
162381	VELOREXPORŤ Žamberk, výrobní družstvo, U Velorexu 1396, Žamberk, 56401, CZ	18.02.2014
171964	Wyeth Holdings LLC, Five Giralda Farms, Madison, 07940-0874, NJ, US	13.02.2014
173066	Rapid, akciová společnost, Podolské nábřeží 6/34, Praha 4 - Podolí, 14700, CZ	14.02.2014
182027	Kovoplast Chlumec nad Cidlinou, a.s., Kozelkova 131/IV., Chlumec nad Cidlinou, 50351, CZ	18.02.2014
183851	Lucasfilm Ltd. LLC, One Letterman Drive, Bldg. B, San Francisco 94129, CA, US	12.02.2014
187771	Kraft Foods Schweiz Holding GmbH, Chollerstrasse 4, 6301 Zug, CH	17.02.2014
189606	Dana Limited, PO Box 1000, Maumee, OH, US	18.02.2014
191192	MUNDIPHARMA AG, St. Alban-Rheinweg 74, 4020 Basel, CH	13.02.2014
192020	A M S Automatizace a měření ve strojírenství, s.r.o., Bystrá 2430/12, Praha 9, 19300, CZ	18.02.2014
192268	Genoservis, a.s., Komenského 367, Grygov, 78373, CZ	12.02.2014
192346	Rapid, akciová společnost, Podolské nábřeží 6/34, Praha 4 - Podolí, 14700, CZ	14.02.2014
194884	Wyeth Holdings LLC, Five Giralda Farms, Madison, 07940-0874, NJ, US	13.02.2014
195057	I.K.S. s.r.o., Dolné Rudiny 1, Žilina, SK	13.02.2014
197298	VANS, INC., 6550 Katella Avenue, CYPRESS, CA, US	13.02.2014
199329	Sdružení přátel Jaroslava Foglara, o. s., Hrnčířská 891/17, Brno, 60200, CZ	12.02.2014
202622	Státní úřad inspekce práce, Kolářská 451/13, Opava, 74601, CZ	13.02.2014
202730	Rapid, akciová společnost, Podolské nábřeží 6/34, Praha 4 - Podolí, 14700, CZ	14.02.2014
203065	Wyeth Holdings LLC, Five Giralda Farms, Madison, 07940-0874, NJ, US	13.02.2014
203066	Wyeth Holdings LLC, Five Giralda Farms, Madison, 07940-0874, NJ, US	13.02.2014
210205	Wyeth Holdings LLC, Five Giralda Farms, Madison, 07940-0874, NJ, US	13.02.2014
210206	Wyeth Holdings LLC, Five Giralda Farms, Madison, 07940-0874, NJ, US	13.02.2014
211567	Rapid, akciová společnost, Podolské nábřeží 6/34, Praha 4 - Podolí, 14700, CZ	14.02.2014
213437	Debenhams Principles Limited, Brock Street, Regent's Place, London NW1 3FG, GB	12.02.2014
213773	Wyeth Holdings LLC, Five Giralda Farms, Madison, 07940-0874, NJ, US	13.02.2014
214499	Lucasfilm Entertainment Company Ltd. LLC, One Letterman Drive, Bldg. B, San Francisco 94129, CA, US	12.02.2014
214500	Lucasfilm Entertainment Company Ltd. LLC, One Letterman Drive, Bldg. B, San Francisco 94129, CA, US	12.02.2014
214501	Lucasfilm Entertainment Company Ltd. LLC, One Letterman Drive, Bldg. B, San Francisco 94129, CA, US	12.02.2014
214502	Lucasfilm Entertainment Company Ltd. LLC, One Letterman Drive, Bldg. B, San Francisco 94129, CA, US	12.02.2014
214504	Lucasfilm Entertainment Company Ltd. LLC, One Letterman Drive, Bldg. B, San Francisco 94129, CA, US	12.02.2014
215812	Rapid, akciová společnost, Podolské nábřeží 6/34, Praha 4 - Podolí, 14700, CZ	14.02.2014
216549	Rapid, akciová společnost, Podolské nábřeží 6/34, Praha 4 - Podolí, 14700, CZ	14.02.2014
217769	Wyeth Holdings LLC, Five Giralda Farms, Madison, 07940-0874, NJ, US	13.02.2014
221300	Rapid, akciová společnost, Podolské nábřeží 6/34, Praha 4 - Podolí, 14700, CZ	14.02.2014
221631	Rapid, akciová společnost, Podolské nábřeží 6/34, Praha 4 - Podolí, 14700, CZ	14.02.2014
223619	Wyeth Holdings LLC, Five Giralda Farms, Madison, 07940-0874, NJ, US	13.02.2014
230744	gromathic s.r.o., Brněnská 679, Modřice, 66442, CZ	12.02.2014
233959	Wyeth Holdings LLC, Five Giralda Farms, Madison, 07940-0874, NJ, US	13.02.2014
235387	Pionýr, z. s., Senovážné náměstí 977/24, Praha 1 - Nové Město, 11000, CZ	14.02.2014
242742	RIEGER - KLOSS ORGELBAU s.r.o., Revoluční 966/56, Krnov - Pod Bezručovým vrchem, 79401, CZ	18.02.2014
246364	AGRIMEX, spol. s r.o., Kojetice 160, 67523, CZ	17.02.2014
246755	Wyeth Holdings LLC, Five Giralda Farms, Madison, 07940-0874, NJ, US	13.02.2014
261520	gromathic s.r.o., Brněnská 679, Modřice, 66442, CZ	12.02.2014
264854	Hudební divadlo v Karlíně, Křižíkova 283/10, Praha 8, 18600, CZ	13.02.2014
266072	PROVITAL milk a.s., Politických vězňů 5, Plzeň, 30100, CZ	17.02.2014
266073	PROVITAL milk a.s., Politických vězňů 5, Plzeň, 30100, CZ	17.02.2014
266074	PROVITAL milk a.s., Politických vězňů 5, Plzeň, 30100, CZ	17.02.2014
266843	GTP, s.r.o., Hlavní 441, Mariánské Lázně, 35301, CZ	14.02.2014

Číslo zápisu	Vlastník	S účinností od
267183	Mlékárna Kunín a.s., Kunín 291, 74253, CZ	18.02.2014
267184	Mlékárna Kunín a.s., Kunín 291, 74253, CZ	18.02.2014
267219	CK LENKA s.r.o., Radlická 298/105, Praha 5 - Radlice, 15000, CZ	18.02.2014
267852	Fakulta sociálně ekonomická Univerzity J. E. Purkyně v Ústí nad Labem, Moskevská 54, Ústí nad Labem, 40096, CZ	17.02.2014
268185	PROVITAL milk a.s., Politických vězňů 5, Plzeň, 30100, CZ	17.02.2014
268362	THALIA PICTA s.r.o., Orebitská 647/7, Praha 3 - Žižkov, 13000, CZ	13.02.2014
268730	Mlékárna Kunín a.s., Kunín 291, 74253, CZ	18.02.2014
268731	Mlékárna Kunín a.s., Kunín 291, 74253, CZ	18.02.2014
269261	Mlékárna Kunín a.s., Kunín 291, 74253, CZ	18.02.2014
269402	Mlékárna Kunín a.s., Kunín 291, 74253, CZ	18.02.2014
269434	Arbitrážní a smírčí společnost, s.r.o., Moskevská 369/25, Praha 10, 10100, CZ	13.02.2014
269760	OFFICE HOUSE s.r.o., Ovocný trh 572/11, Praha 1, 11000, CZ	13.02.2014
270164	KROMILK, a.s., Štěchovice 1357/14, Kroměříž, 76701, CZ	18.02.2014
270420	Modern Roofing Systems a.s., Bezručova 1601, Říčany, 25101, CZ	14.02.2014
270787	MICHAEL SAMUELSON LIGHTING PRAGUE s.r.o., Výtvarná 1023/4, Praha 6, 16100, CZ	13.02.2014
271152	INSET s.r.o., Lucemburská 1170/7, Praha 3 - Vinohrady, 13000, CZ	18.02.2014
271636	Maximatour, spol. s r.o., Opletalova 958/27, Praha 1, 11000, CZ	14.02.2014
271650	Mlékárna Kunín a.s., Kunín 291, 74253, CZ	18.02.2014
273458	TREPP-ART s.r.o., náměstí Míru 108/28, Svitavy, 56802, CZ	13.02.2014
274752	Plus4U a.s., V Kapslovně 2767/2, Praha 3, 13000, CZ	13.02.2014
274753	Plus4U a.s., V Kapslovně 2767/2, Praha 3, 13000, CZ	13.02.2014
274754	Plus4U a.s., V Kapslovně 2767/2, Praha 3, 13000, CZ	13.02.2014
274755	Plus4U a.s., V Kapslovně 2767/2, Praha 3, 13000, CZ	13.02.2014
274756	Plus4U a.s., V Kapslovně 2767/2, Praha 3, 13000, CZ	13.02.2014
274757	Plus4U a.s., V Kapslovně 2767/2, Praha 3, 13000, CZ	13.02.2014
274887	DERATEX, spol. s r.o., Staromlýnská 47, Zlín - Příluky, 76001, CZ	13.02.2014
275259	GÜSCHU - těsnící technika, s.r.o., Jáchymovská 1369, Ostrov, 36301, CZ	13.02.2014
284371	GÜSCHU - těsnící technika, s.r.o., Jáchymovská 1369, Ostrov, 36301, CZ	12.02.2014
286243	Pionýr, z. s., Senovážné náměstí 977/24, Praha 1- Nové Město, 11000, CZ	14.02.2014
288814	Wyeth Holdings LLC, Five Giralda Farms, Madison, 07940-0874, NJ, US	13.02.2014
298515	Wyeth Holdings LLC, Five Giralda Farms, Madison 07940-0874, NJ, US	13.02.2014
301314	Pionýr, z. s., Senovážné náměstí 977/24, Praha 1- Nové Město, 11000, CZ	14.02.2014
301315	Pionýr, z. s., Senovážné náměstí 977/24, Praha 1- Nové Město, 11000, CZ	14.02.2014
301316	Pionýr, z. s., Senovážné náměstí 977/24, Praha 1- Nové Město, 11000, CZ	14.02.2014
301493	Státní úřad inspekce práce, Kolářská 451/13, Opava, 74601, CZ	13.02.2014
301494	Státní úřad inspekce práce, Kolářská 451/13, Opava, 74601, CZ	13.02.2014
302486	Pionýr, z. s., Senovážné náměstí 977/24, Praha 1- Nové Město, 11000, CZ	14.02.2014
302487	Pionýr, z. s., Senovážné náměstí 977/24, Praha 1- Nové Město, 11000, CZ	14.02.2014
302488	Pionýr, z. s., Senovážné náměstí 977/24, Praha 1- Nové Město, 11000, CZ	14.02.2014
307266	Pionýr, z. s., Senovážné náměstí 977/24, Praha 1- Nové Město, 11000, CZ	14.02.2014
307267	Pionýr, z. s., Senovážné náměstí 977/24, Praha 1- Nové Město, 11000, CZ	14.02.2014
307363	Pionýr, z. s., Senovážné náměstí 977/24, Praha 1- Nové Město, 11000, CZ	14.02.2014
307986	Pionýr, z. s., Senovážné náměstí 977/24, Praha 1- Nové Město, 11000, CZ	14.02.2014
307987	Pionýr, z. s., Senovážné náměstí 977/24, Praha 1- Nové Město, 11000, CZ	14.02.2014
307988	Pionýr, z. s., Senovážné náměstí 977/24, Praha 1- Nové Město, 11000, CZ	14.02.2014
309516	Lunchtime.cz s.r.o., Údolní 326/11, Brno - Brno-město, 60200, CZ	18.02.2014
323466	Pionýr, z. s., Senovážné náměstí 977/24, Praha 1- Nové Město, 11000, CZ	14.02.2014
323467	Pionýr, z. s., Senovážné náměstí 977/24, Praha 1- Nové Město, 11000, CZ	14.02.2014
323468	Pionýr, z. s., Senovážné náměstí 977/24, Praha 1- Nové Město, 11000, CZ	14.02.2014
323469	Pionýr, z. s., Senovážné náměstí 977/24, Praha 1- Nové Město, 11000, CZ	14.02.2014

Jiná oznámení

Oprava

HH9A

Ve Věstníku č. 41/2013 v části „Zveřejněné přihlášky vynálezů“ byl u přihlášky vynálezu PV 2012-112 chybně zveřejněn výkres k anotaci. Správně měl být uvedený výkres zveřejněn u přihlášky vynálezu PV 2012-122 s názvem „Pohyblivá podlaha plaveckého bazénu“.

