



národní
úložiště
šedé
literatury

Věstník Úřadu průmyslového vlastnictví 2016/50

Úřad průmyslového vlastnictví
2016

Dostupný z <http://www.nusl.cz/ntk/nusl-407239>

Dílo je chráněno podle autorského zákona č. 121/2000 Sb.

Tento dokument byl stažen z Národního úložiště šedé literatury (NUŠL).

Datum stažení: 01.07.2024

Další dokumenty můžete najít prostřednictvím vyhledávacího rozhraní nusl.cz .

Číselné INID kódy pro označování bibliografických dat technických řešení

INID Codes for the identification of bibliographic data of technical solutions

(Standard WIPO ST. 9 a ST. 80)

(11)	číslo patentu/zápisu/osvědčení	(11)	Number of the patent/registration/certification
(15)	datum zápisu průmyslového vzoru	(15)	Industrial design registration date
(21)	číslo přihlášky/žádosti	(21)	.Application number
(22)	datum podání přihlášky/žádosti	(22)	Date of application filling
(23)	údaje o výstavní prioritě	(23)	Exhibition priority data
(28)	počet průmyslových vzorů	(28)	Number of industrial designs included in the application
(31)	číslo prioritní přihlášky	(31)	Number of priority application
(32)	datum podání prioritní přihlášky	(32)	Filing date of priority application
(33)	země priority	(33)	Priority country
(40)	datum zveřejnění přihlášky vynálezu	(40)	Date of publication of patent application
(45)	datum zveřejnění zapsaného průmyslového vzoru	(45)	Publication date of the registered industrial design
(47)	datum zveřejnění udělení patentu a zápisu užitého vzoru, datum zápisu užitého vzoru, datum oznámení udělení evropského patentu v Evropském patentovém věstníku	(47)	Publication date of patent granting and publication date of utility model registration, registration date of utility model, publication date of European patent granting in the European patent bulletin
(51)	mezinárodní patentové třídění/Locarnské třídění průmyslových vzorů	(51)	International Patent Classification/ Locarno Classification for Industrial Designs
(54)	Název	(54)	Title
(55)	vyobrazení průmyslového vzoru	(55)	Reproduction of the industrial design
(57)	Anotace	(57)	Abstract
(68)	číslo základního patentu	(68)	Number of the basic patent
(71)	označení přihlašovatele/žadatele	(71)	Applicant
(72)	označení původce	(72)	Inventor
(73)	označení majitele/vlastníka	(73)	Owner
(74)	označení zástupce	(74)	Attorney's name and address
(86)	číslo mezinárodní přihlášky	(86)	International application number
(87)	číslo mezinárodního zveřejnění	(87)	International publication number
(92)	datum a číslo první registrace přípravku pro Českou republiku	(92)	Date and number(s) of the first authorization to market the product in the CZ
(93)	datum, číslo a země první registrace přípravku v rámci Společenství	(93)	Date, number(s) and country of the first authorization to market the product in the EEC
(94)	doba platnosti osvědčení	(94)	Term of certification validity
(95)	označení a typ přípravku	(95)	Name of the product and product type
(96)	datum podání a číslo evropské patentové přihlášky	(96)	European patent application filling date and number
(97)	datum zveřejnění a číslo zveřejnění evropské patentové přihlášky v Evropském patentovém věstníku	(97)	European patent application publication date and publication number in the European patent bulletin

Číselné INID kódy pro označování bibliografických dat ochranných známek

INID codes and minimum required for the identification of bibliographic data relating to marks

(Standard WIPO ST.60)

(111)	Číslo zápisu ochranné známky (registrace)	(111)	Number of registration
(151)	Datum zápisu ochranné známky	(151)	Date of the registration
(210)	Číslo přihlášky ochranné známky (spisu)	(210)	Number of the application
(220)	Datum podání přihlášky	(220)	Date of filing of the application
(320)	Datum vzniku práva přednosti	(320)	Date of the first application
(442)	Datum zveřejnění přihlášky po průzkumu	(442)	Date of the publication of the examined application
(450)	Datum zveřejnění zápisu ochranné známky ve Věstníku	(450)	Date of publication of the registration
(510)	Seznam výrobků a služeb	(510)	List of goods and/or services
(511)	Číslo třídy výrobků a služeb	(511)	Number of the class of goods and/or services
(526)	Omezení rozsahu ochrany o prvek	(526)	Disclaimer
(540)	Znění nebo vyobrazení ochranné známky	(540)	Reproduction of the mark
(551)	Kolektivní ochranná známka	(551)	Collective mark
(554)	Prostorová ochranná známka	(554)	Three-dimensional mark
(558)	Ochranná známka tvořená pouze barvou nebo kombinací barev	(558)	Mark consisting exclusively of one or several colours
(580)	Datum zápisu jakékoliv transakce v souvislosti s přihláškou nebo zápisem ochranné známky do rejstříku, např. změna majitele, změna jména nebo adresy, vzdání se práv k ochranné známce atd. (účinnost)	(580)	Date of recording of any kind of transaction in respect of applications or registrations (e.g. change in ownership, change in name or address, renunciation, termination of protection)
(591)	Údaje o barevnosti ochranné známky	(591)	Information concerning colour
(730)	Přihlašovatel/vlastník ochranné známky	(730)	The applicant or the holder of the mark
(740)	Zástupce	(740)	Name and address of the representative
(770)	Jméno a adresa dřívějšího přihlašovatele nebo vlastníka (v případě změny vlastnictví)	(770)	Name and address of the previous applicant or holder (in case of change in ownership)
(791)	Jméno a adresa nabyvatele licence	(791)	Name and address of the licensee
(793)	Podmínky a omezení licence	(793)	Indication of conditions and/or restrictions under the license
(800)	Mezinárodní zápis ochranné známky	(800)	International registration

Kódy pro kódování záhlaví oznámení publikovaných ve Věstníku

(Standard WIPO ST. 17)

BB9A	zveřejněné přihlášky vynálezů	MK1K	zánik užitého vzoru uplynutím doby platnosti
FG1K	zapsané užité vzory	MK4A	zánik patentů uplynutím doby platnosti
FG4A	udělené patenty	MK4F	zánik autorských osvědčení uplynutím doby platnosti
FG4Q	zapsané průmyslové vzory	MK4Q	zánik průmyslového vzoru uplynutím doby ochrany
LD3K	částečný výmaz užitého vzoru	MM4A	zánik patentů pro nezaplacení ročních poplatků
LD4Q	částečný výmaz průmyslového vzoru	MM4F	zánik autorských osvědčení pro nezaplacení ročních poplatků
MA4A	zánik patentu vzdáním se	ND1K	prodloužení platnosti užitého vzoru
MA4F	zánik autorských osvědčení vzdáním se	ND4Q	obnova doby ochrany průmyslového vzoru
MC3K	výmaz užitého vzoru	PA4A	změna autorského osvědčení na patent
MC4A	zrušení patentu	PC9A	změna dispozičního práva k vynálezu
MC4F	zrušení autorského osvědčení	PD1K	převod práv a ostatní změny majitelů užitého vzoru
MC4Q	výmaz průmyslového vzoru	PD4A	převod práv a ostatní změny majitelů patentů
MH1K	zánik užitého vzoru vzdáním se	PD4Q	převod práv a ostatní změny vlastníků průmyslových vzorů
MH4A	částečné zrušení patentu	QA9A	nabídka licence
MH4F	částečné zrušení autorského osvědčení	SB4A	zapsané patenty do rejstříku po odtajnění
MH4Q	zánik průmyslového vzoru vzdáním se	SB4F	zapsaná autorská osvědčení do rejstříku po odtajnění

Opravy Změny Různé

Opravy u přihlášek vynálezů s žádostí o udělení patentu

HA9A	jmenování vynálezce		
HB9A	oprava jmen	HG9A	oprava chyb v třídění
HC9A	změna jmen	HH9A	oprava nebo změna všeobecně
HD9A	oprava adres	HK9A	tiskové chyby v úředních věstnících
HE9A	změna adres		
HF9A	oprava dat		

Opravy ochranných dokumentů

Patenty	autorská osvědčení	užité vzory	průmyslové vzory	
TA4A	TA4F	TA1K	TA4Q	jmenování vynálezce
TB4A	TB4F	TB1K	TB4Q	oprava jmen
TC4A	TC4F	TC1K	TC4Q	změna jmen
TD4A	TD4F	TD1K	TD4Q	oprava adres
TE4A	TE4F	TE1K	TE4Q	změna adres
TF4A	TF4F	TF1K	TF4Q	oprava dat
TG4A	TG4F	TG1K	TG4Q	oprava chyb v třídění
TH4A	TH4F	TH1K	TH4Q	oprava nebo změna všeobecně
TK9A	TK9F	TK1K	TK4Q	tiskové chyby v úřed. věstnících

Kódy pro označování zemí a mezinárodních organizací použité ve věstníku

BR	Brazílie
CA	Kanada
CH	Švýcarsko
CY	Kypr
CZ	Česká republika
DE	Spolková republika Německo
FR	Francie
GB	Velká Británie
ID	Indonésie
IL	Izrael
IN	Indie
IT	Itálie
JP	Japonsko
KR	Korejská republika
LT	Litva
MT	Malta
PL	Polsko
PT	Portugalsko
RU	Ruská federace
SE	Švédsko
SK	Slovensko
TR	Turecko
UA	Ukrajina
US	Spojené státy americké

Kódy pro označování států USA použité ve věstníku

CA	California
IL	Illinois
MA	Massachusetts
MD	Maryland
ME	Maine
NY	New York
WA	Washington

BB9A

Zveřejněné přihlášky vynálezů - přehled podle čísel přihlášek

Dále uvedené přihlášky vynálezů byly zveřejněny dnem, uvedeným ve Věstníku podle zákona č. 527/1990 Sb., o vynálezech a zlepšovacích návrzích, ve znění pozdějších předpisů, a jsou k dispozici v patentové knihovně Úřadu průmyslového vlastnictví, Antonína Čermáka 2a, 160 68, Praha 6.

(21)	(51)	(21)	(51)
2015-309	B 65 H 54/28 (2006.01)	2015-384	C 07 F 9/6561 (2006.01)
2015-367	G 01 C 3/00 (2006.01)	2015-419	E 21 B 33/12 (2006.01)
2015-373	G 06 F 17/00 (2006.01)	2015-521	C 22 C 21/02 (2006.01)
2015-375	C 08 L 75/04 (2006.01)	2015-548	B 01 J 13/00 (2006.01)
2015-379	B 21 D 26/041 (2011.01)	2015-710	D 01 D 5/06 (2006.01)
2015-380	B 21 D 19/08 (2006.01)	2015-769	B 60 Q 1/26 (2006.01)
2015-381	H 04 H 20/78 (2008.01)	2016-72	A 61 B 17/56 (2006.01)
2015-383	C 07 D 209/48 (2006.01)		

Zveřejněné přihlášky vynálezů - řazené podle MPT

- (51) **A61B 17/56** (2006.01)
(21) **2016-72**
(71) MEDIN, a.s., Nové Město na Moravě, CZ
(72) Beneš Jan Ing., CSc., Nové Město na Moravě, CZ
Taller Stanislav MUDr., Liberec, CZ
Šrám Jaroslav, Liberec, CZ
Džupa Valér prof. MUDr., CSc., Praha, CZ
Žilka Luboš Ing., Nové Město na Moravě, CZ
- (54) **Dlaha pánevní prodlužovací**
(22) 11.02.2016
(57) Dlaha pánevní prodlužovací pro vnitřní fixaci zlomenin pánve, zahrnuje plochý upevňovací profil (1) s otvory (3) pro šrouby pro upevnění do kostí. Profil (1) obsahuje alespoň jednu část zámkového spojení (2) kompatibilní s druhou částí zámkového spojení (2) druhé dlahy pro vytvoření pevného spojení, přičemž otvory (3) pro šrouby jsou vytvořeny v obou částech zámkového spojení (2). Zámkové spojení (2) je tvořeno kuželovým zámkem (2a) a kuželovým vybráním (2b), přičemž kuželový zámek (2a) umístěný na jedné dlaze zapadá do kuželového vybrání (2b) druhé dlahy a otvor (3) pro šroub prochází kuželovým zámkem (2a) i vybráním (2b). Dlaha je uzpůsobena pro spojení s více než jednou další dlahou za vytvoření systému dlah ve tvaru trojúhelníka, čtverce, obdélníka nebo jiného tvaru.
- (74) CHSH Kališ & Partners s.r.o., advokátní kancelář, JUDr. Petr Kališ Ph.D., Týn 639/1, Praha 1, 11000
- (21) **2015-548**
(71) Univerzita Palackého v Olomouci, Olomouc, CZ
Univerzita Tomáše Bati ve Zlíně, Zlín, CZ
(72) Kvítek Libor doc. RNDr., CSc., Velký Týnec, CZ
Prucek Robert doc. RNDr., Ph.D., Olbramice, CZ
Panáček Aleš doc. RNDr., Ph.D., Uničov, CZ
Sivera Martin Mgr., Velké Opatovice, CZ
Měřinská Dagmar doc. Ing., Ph.D., Uherský Brod, CZ
Tesaříková Svobodová Alice Ing., Kroměříž, CZ
- (54) **Způsob přípravy vodné disperze nanočástic stříbra, vodná disperze nanočástic stříbra a její použití**
(22) 10.08.2015
(57) Řešení se týká způsobu přípravy vodné disperze nanočástic stříbra, kdy se v prvním kroku vodný roztok stříbrné soli smíchá s amoniakem, s výhodou v molárním poměru 1:5, a polysacharidem, ve druhém kroku se k reakční směsi přidá redukční činidlo a ve třetím kroku se vzniklá vodná disperze nanočástic stříbra vysuší a ve čtvrtém kroku následuje přečištění s následným dosušením.
- (74) Inventia s.r.o., RNDr. Kateřina Hartvichová, Na Bělidle 3, Praha 5, 15000

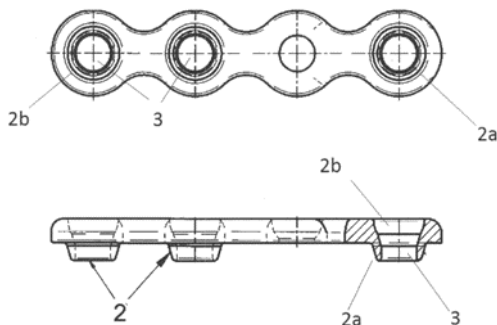

- (51) **B01J 13/00** (2006.01)
B22F 9/24 (2006.01)
B01F 17/30 (2006.01)
B01F 17/56 (2006.01)
B82B 3/00 (2006.01)
B82Y 30/00 (2011.01)

- (51) **B21D 19/08** (2006.01)
(21) **2015-380**
(71) Attl Jan Ing., Praha 10, CZ
(72) Attl Jan Ing., Praha 10, CZ
(54) **Rázová formovací hlava**
(22) 05.06.2015
(57) Rázová formovací hlava (3) je určena zejména pro tvarové přizpůsobení částečně stříhacím nožem deformovaných konců ploché trubičky (1), po jejím odstřížení od nekonečně podélně svařované ploché trubičky. Rázová formovací hlava (3) sestává z posuvně uložených saní, na kterých je pevně upravena objímka (2) formovací hlavy (3), která je opatřena jednak středovým trnem (4) s příčným průřezem v podstatě odpovídajícím vnitřnímu otvoru ploché trubičky (1), přičemž trn (4) na svém vnějším konci přechází v náběhovou část (5) pro navádění ploché trubičky (1) jejím vnitřním otvorem na středový trn (4), a jednak je opatřena koaxiálně na středovém trnu (4) odpruženě uspořádaným prstencovým kamenem (6) s otvorem (7) lineárně se zvětšujícím od místa ležícího v odstupu od čela prstencového kamene (6) odvráceného od náběhové části (5), přičemž pod úvodní oblastí lineárního zvětšování se otvoru (7) je na středovém trnu (4) vytvořena obvodová drážka (8).

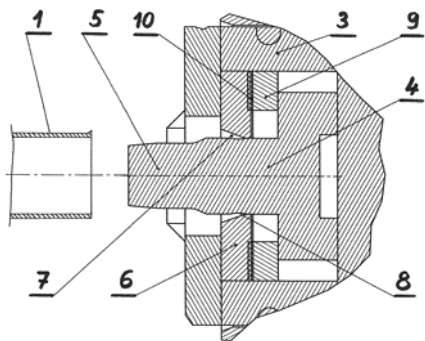

(51) **B2ID 26/041** (2011.01)

(21) **2015-379**

(71) Attl Jan Ing., Praha 10, CZ

(72) Attl Jan Ing., Praha 10, CZ

(54) **Zařízení k optimalizaci tlaku kapaliny, určené pro hydroforming**

(22) 05.06.2015

(57) Zařízení k optimalizaci tlaku kapaliny je určené zejména pro hydroforming plochých trubiček ve tvaru písmene S, používaných v chladičích výfukových plynů spalovacích motorů automobilů. Zařízení sestává z dvojitinného přímočarého hydromotoru (1), jehož pístnice (2) je prostřednictvím pružné spojky (3) spojena se souose upraveným plunžrem (4) plunžrového čerpadla, na jehož vstup je připojen přes zpětný ventil přívod pracovní kapaliny, a na jehož výstup (5) je připojena tryska, upravená pro utěsnění dosednutí na jeden rozhrdlený konec ploché trubičky ve tvaru písmene S, uložené s utěsněným druhým rozhrdleným koncem ve formě, přičemž průměr pístu dvojitinného přímočarého hydromotoru (1) je roven alespoň trojnásobku průměru plunžru (4).

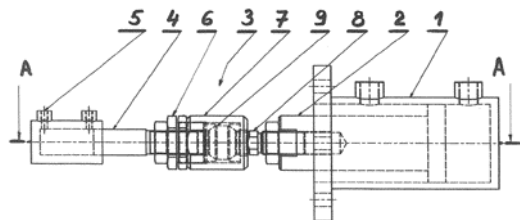

(51) **B60Q 1/26** (2006.01)

G05F 1/00 (2006.01)

F21S 8/10 (2006.01)

F21V 7/00 (2006.01)

F21V 7/22 (2006.01)

(21) **2015-769**

(71) Varroc Lighting Systems, s.r.o., Šenov u Nového Jičína, CZ

(72) Gloss Tomáš, Vítkov, CZ

Matějí Tomáš, Bartošovice na Moravě, CZ

Štýlárek Milan Ing., Mikulčice, CZ

(54) **Světelné zařízení, zejména signální svítlna pro motorová vozidla**

(22) 30.10.2015

(57) Světelné zařízení, zejména signální svítlna pro motorová vozidla, obsahuje primární optickou jednotku (4) s alespoň jedním světelným zdrojem (8), sekundární optickou jednotku (5) zahrnující alespoň jednu plošnou elektroluminiscenční diodu (12) pro emitování světla svou světlo emitující plochou (121) a alespoň jednu reflexní plochu (61) reflexního prostředku (6) pro odraz světla z primární optické jednotky (4) dopadajícího na reflexní plochu (61). Alespoň jedna z elektroluminiscenčních diod (12) sekundární optické jednotky (5) je uspořádána vzhledem k některé z reflexních ploch (61) tak, že alespoň část paprsků světla z primární optické jednotky (4), které jsou směřovány na reflexní plochu (61), projde před dopadem na reflexní plochu (61) a/nebo po odrazu od reflexní plochy (61) světlo emitující plochou (121) diody (12)

(74) Rott, Růžička & Guttman Patentové, známkové a advokátní kanceláře, JUDr. Ing. Miloslav Hainz, Vinohradská 37/938, Praha 2, 12000

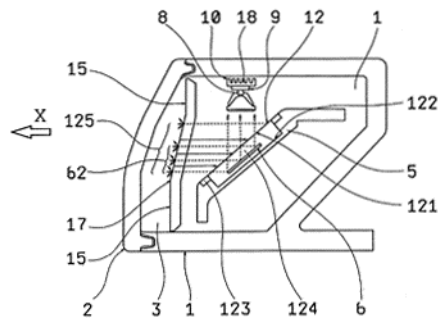

(51) **B65H 54/28** (2006.01)

B65H 54/06 (2006.01)

B65H 54/08 (2006.01)

B65H 59/36 (2006.01)

(21) **2015-309**

(71) Technická univerzita v Liberci, Liberec, CZ

(72) Kaniok Jozef Ing., Ph.D., Liberec, CZ

Procházka Vratislav Ing., CSc., Liberec, CZ

(54) **Způsob a zařízení pro křížové navíjení lineárních textilních útvarů na cívku**

(22) 06.05.2015

(57) Vynález se týká způsobu křížového navíjení lineárních textilních útvarů, u něhož se sleduje velikost průměru/poloměru (r) návrhu cívky (3). Podle velikosti průměru/poloměru (r) a tloušťky (T) navíjeného lineárního textilního útvaru se řídí vzájemný poměr otáček navíjené cívky a otáček rozváděcího bubínku nebo vačky, tedy převodový poměr (i), pro udržení stejné předem určené osové vzdálenosti (o) jednotlivých ovinů v návinnu lineárního textilního útvaru (30) v celém rozsahu průměru/poloměru (r) cívky (3). Zařízení pro křížové navíjení lineárních textilních útvarů obsahuje navíjecí vřeten (1) pro uložení alespoň jedné navíjené cívky (3) a rozváděcí bubínku nebo vačku (4) s alespoň jednou rozváděcí drážkou (41). Navíjecí vřeten (1) je spřaženo s regulovatelným hnacím motorem (M1) navíjení a rozváděcí bubínku nebo vačka (4) je spřažena s regulovatelným motorem (M2) rozvádění. Oba motory (M1, M2) jsou spřaženy s řídicí jednotkou (9), která je opatřena nebo spřažena s prostředky pro sledování a/nebo vyhodnocování průměru/poloměru (r) návinnu cívky (3) a prostředky pro řízení vzájemného poměru (i) otáček motoru (M1) navíjení a motoru (M2) rozvádění podle aktuálního průměru/poloměru (r) návinnu cívky (3) a tloušťky (t) navíjeného lineárního textilního útvaru pro zachování konstantní osové vzdálenosti (o) mezi sousedními ovinu navíjeného lineárního textilního útvaru (30).

(74) Ing. Dobroslav Musil, patentová kancelář, Ing. Dobroslav Musil, Zábřdovická 11, Brno, 61500

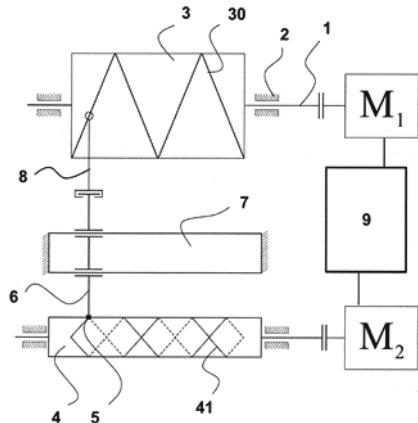

(51) C07D 209/48 (2006.01)
C07C 317/28 (2006.01)

(21) 2015-383

(71) Zentiva, k.s., Praha 10 - Dolní Měcholupy, CZ

(72) Dubský Jan, Praha 9, CZ
Klvaňa Robert, Praha 4 - Krč, CZ
Richter Jindřich, Pardubice, CZ
Lehnert Petr, Praha 5, CZ

(54) **Způsob přípravy klíčového intermediátu apremilastu, využívající enzymatické štěpení racemických aminů**

(22) 05.06.2015

(57) Řešení se týká způsobu přípravy (S)-1-(3-ethoxy-4-methoxyfenyl)-2-(methylsulfonyl)-ethyl-aminu (S)-1, respektive jeho N-acyl derivátů obecného vzorce (S)-2. Amin (S)-1 je klíčovým intermediátem v syntéze (S)-{2-[1-(3-ethoxy-4-methoxyfenyl)-2-methylsulfonylethyl]-4-acetylaminoisindolin-1,3-dionu, známého jako *apremilast*. Při této syntéze se amin (S)-1, případně jeho odpovídající soli, podrobují kondenzaci s 3-acetamidofalanhydridem 4 za vznik žádaného produktu 3. Racemický 1-(3-ethoxy-4-methoxyfenyl)-2-(methylsulfonyl)-ethyl-amin je tvořen ve skutečnosti ekvimolární směsí (1:1) dvou opačných enantiomérů (S)-1 a (R)-1. Reakce katalyzované enzymy se obecně a často vyznačují vysokou stereoselektivitou vůči substrátům. Díky tomu dochází v přítomnosti vhodného enzymu a acyl-donoru 5 přednostně k derivatizaci pouze jednoho z obou enantiomérů.

(74) ROTT, RŮŽIČKA & GUTTMANN Patentová, známková a advokátní kancelář, Ing. Jana Fuchsová, Vinohradská 37, Praha 2, 12000

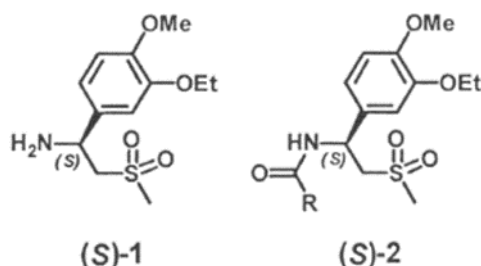

(51) C07F 9/6561 (2006.01)
A61K 31/675 (2006.01)
A61P 31/18 (2006.01)
A61P 31/20 (2006.01)

(21) 2015-384

(71) Zentiva, k.s., Praha 10 - Dolní Měcholupy, CZ
(72) Dammer Ondřej, Hostovice, CZ
Skalická Tereza, Frýdek-Místek, CZ
Krejčík Lukáš, Praha 9- Vinoř, CZ
Pekárek Tomáš, Praha 5, CZ
Ridvan Luděk, Praha 10, CZ

(54) **Pevné formy Tenofovir alafenamidu**

(22) 05.06.2015

(57) Pevné formy tenofovir alafenamidu s anorganickou nebo organickou kyselinou volenou ze skupiny: kyselina chlorovodíková, bromovodíková, sírová, fosforečná, maleinová, citronová, jantarová, vinná, gallová, benzensulfonová, salicylová, 4-aminobenzoová. Dalším předmětem je farmaceutická kompozice, která zahrnuje pevnou formu Tenofovir alafenamidu s anorganickou nebo organickou kyselinou a alespoň jeden farmaceutický akceptovatelný excipient, přičemž tato kompozice se použije jako léčivo pro HIV infekce a virové hepatitidy typu B.

(74) ROTT, RŮŽIČKA & GUTTMANN Patentová, známková a advokátní kancelář, Ing. Jana Fuchsová, Vinohradská 37, Praha 2, 12000

(51) C08L 75/04 (2006.01)
C08J 9/16 (2006.01)
C08G 18/18 (2006.01)
C08K 3/22 (2006.01)
C08K 5/52 (2006.01)
C08K 5/18 (2006.01)
C08K 5/3492 (2006.01)
B29L 31/58 (2006.01)

(21) 2015-375

(71) BORCAD cz s.r.o., Fryčovice, CZ

(72) Kudláček Daniel, Libhošť, CZ

(54) **Polyurethanová pěna se sníženou hořlavostí, sníženým vývojem kouře a nízkou toxicitou kouře**

(22) 03.06.2015

(57) Řešení se týká polyurethanových pěn se sníženou hořlavostí, sníženým vývojem kouře a nízkou toxicitou kouře pro použití zejména jako čalounění sedadel, lehátek a lůžek železničních kolejových vozidel, přičemž polyurethanová pěna na bázi diisokyanátu typu MDI (methylendifenyl-diisokyanát), polyolu a melamin-fosfátu zahrnuje retardér hoření nebo jejich směs vybraný ze skupiny obsahující polyfosforečnan amonný, hydroxid hořečnatý a triethylfosfát.

(74) INPARTNERS GROUP, Ing. Michal Jordán, Koliště 13a, Brno, 60200

(51) C22C 21/02 (2006.01)
C22F 1/043 (2006.01)
B29C 33/38 (2006.01)

(21) 2015-521

(71) Univerzita J. E. Purkyně v Ústí nad Labem, Ústí nad Labem, CZ

(72) Michna Štefan doc. Ing., Ph.D., Děčín 32, CZ

Cais Jaromír Ing., Abertamy, CZ

(54) **Hliníková slitina, zejména pro výrobu odlitků segmentů forem pro lisování pneumatik, a způsob tepelného zpracování odlitků segmentů forem**

(22) 28.07.2015

(57) Předmětná hliníková slitina obsahuje 85,55 až 89,00 % hmotn. Al; 8,5 až 10,00 % hmotn. Si; 0,6 až 1,2 % hmotn. Cu; 0,6 až 1,0 % hmotn. Ni; 0,4 až 0,8 % hmotn. Mn; 0,03 až 0,05 % hmotn. Sr; max. 0,4 % hmotn. Mg; max. 0,6 % hmotn. Fe; max. 0,1 % hmotn. Ti; max. 0,1 % hmotn. Zn a max. 0,05 % hmotn. ostatních přísad jednotlivě, přičemž ostatních přísad celkem je max. 0,15 % hmotn. Dalším předmětem vynálezu je způsob tepelného zpracování odlitků segmentů forem, z této slitiny, při kterém jsou odlitky segmentů forem ohřáty na žihací teplotu 520 °C a žihány po dobu 0,5 až 8 hod., následně jsou ochlazeny ve vodě o teplotě 50 až 60 °C a poté vystaveny stárnutí při teplotě 170 °C po dobu 6 až 8 hod.

(74) Ing. Václav Kratochvíl, Husníkova 2086/22, Praha 13, 15800

(51) D01D 5/06 (2006.01)
D01F 9/00 (2006.01)
A61L 27/08 (2006.01)
A61L 27/58 (2006.01)
D03D 25/00 (2006.01)

(21) 2015-710

(71) Contipro a.s., Dolní Dobrouč, CZ

(72) Pitucha Tomáš, Chrudim, CZ

Běták Jiří, Dolní Újezd, CZ

Kubičková Jolana, Dolní Dobrouč, CZ

Kočová Šárka, Všeň, CZ

Janouchová Kateřina, Kralupy nad Vltavou, CZ

Richtrová Helena, Žamberk, CZ
Lipenská Kristýna, Letohrad, CZ
Zápotocký Vojtěch, Slaný, CZ
Velebný Vladimír, Žamberk, CZ

- (54) **Nekonečná vlákna typu jádro-obal zahrnující kombinaci nativního a C11-C18 acylovaného hyaluronanu nebo C11-C18 acylovaných hyaluronanů, způsob jejich přípravy a použití, stříž, příze a textilie z těchto vláken a jejich použití**

(22) 09.10.2015

- (57) Vynález se týká dvousložkových biodegradabilních vláken typu jádro-obal zahrnující kombinaci nativního a C₁₁-C₁₈ acylovaného hyaluronanu nebo C₁₁-C₁₈ acylovaných hyaluronanů. Dále se týká způsobu jejich přípravy a použití, zejména pro řízené uvolňování aktivní látky. Vlákna je možné následně zpracovat do podoby stříže, příze, splétaných, tkaných, pletených a netkaných textilií.

- (74) KANIA*SEDLÁK*SMOLA Patentová a známková kancelář, Mgr. Martina Dvořáková, Mendlovo nám. 1a, Brno, 60300

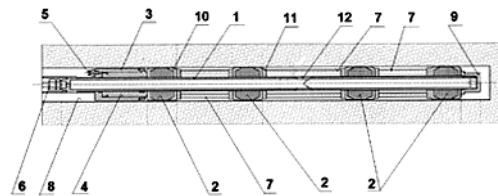
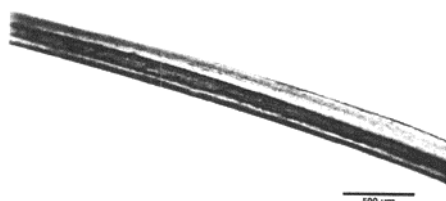

- (51) **E21B 33/12** (2006.01)
E21B 33/10 (2006.01)
E21B 33/128 (2006.01)
E21B 33/127 (2006.01)
E21B 33/122 (2006.01)
E21B 23/06 (2006.01)

(21) **2015-419**

- (71) WATRAD, spol. s r.o., Pardubice V, Zelené Předměstí, CZ
GEOMEDIA s.r.o., Praha 4 Krč, CZ
ARCADIS CZ. a.s., Praha 5, CZ
Subterra, a.s., Praha 8, CZ

- (72) ANKRA, spol. s r.o., Petřvald, CZ
Vaněček Michal Mgr., Praha 7, CZ
Bílý Pavel Mgr., Praha 10, CZ
Michálková Jana Mgr., Praha 9, CZ
Frydrych Václav Mgr., Praha 4, CZ
Stibitz Michal RNDr., Praha 2, CZ
Hanzlík Česlav Ing., Orlová - Lutyně, CZ
Vintera Jan Ing., Praha 5, CZ
Braun Václav Ing., Praha 5, CZ
Kučera Petr Ing., Praha 6, CZ
Krásný Otakar Ing., Dobruška, CZ
Grulich Petr, Karviná, CZ
Neupauer Michal, Horní Suchá, CZ
Záruba Jiří Ing., MBA., Praha 6 - Řepy, CZ
Semíková Hana Mgr., Praha 8, CZ

- (54) **Hydraulický pakr**

(22) 23.06.2015

- (57) Hydraulický pakr je určen pro utěsnění předem definovaného místa ve vrtu (8) zahrnující nosnou trubku (1) s těsníci segmenty (2). Na jednom konci nosné trubky (1) je souose s ní upevněn hydraulický válec (3), který je opatřen přívodem (5) tlakového media pro vyvození tlaku na těsnící segmenty (2) v jednom směru prostřednictvím zajišťovací objímky (9) uchycené na druhém konci nosné trubky (1). V uvedeném hydraulickém válci (3) je uložen píst (4), který obepíná nosnou trubku (1) a je posuvný na jejím vnějším povrchu. Dno pístu (4) je v kontaktu s přílehlým těsnícím segmentem (2) pro vyvození tlaku na těsnící segmenty (2) v opačném směru. Mezi zaslepovací objímku (9) a pístem (4) jsou těsnící segmenty (2) uspořádány ve vzdálenosti odpovídající délce distanční klece (7).

- (74) Mgr. Michal Vaněček, Veletřní 69, Praha 7, 17000

- (51) **G01C 3/00** (2006.01)
G01S 5/00 (2006.01)

(21) **2015-367**

- (71) České vysoké učení technické v Praze, Fakulta stavební, Katedra speciální geodzie, Praha 6, CZ

- (72) Urban Rudolf Ing., Ph.D., Praha 10, CZ
Štroner Martin doc. Ing., Ph.D., Roudnice nad Labem, CZ
Braun Jaroslav Ing., Bedihošť, CZ

- (54) **Způsob pro potlačení systematických chyb elektronických dálkoměrů na krátké vzdálenosti**

(22) 29.05.2015

- (57) Při způsobu pro potlačení systematických chyb elektronických dálkoměrů na krátké vzdálenosti se určí absolutní chyby dálkoměru na laboratorní pilířové základně s nucenými centracemi, dále se určí relativní chyby dálkoměru na základně s interferometrem, poté se převedou relativní chyby na absolutní chyby a určí se opravná funkce z hodnot absolutních chyb pro potlačení systematických chyb dálkoměru.

- (74) Ing. Václav Kratochvíl, Husnikova 2086/22, Praha 13, 15800

- (51) **G06F 17/00** (2006.01)
G06Q 50/22 (2012.01)
G06Q 50/28 (2012.01)
A61G 12/00 (2006.01)
A61G 7/05 (2006.01)
H04B 7/26 (2006.01)
H04L 12/28 (2006.01)

(21) **2015-373**

- (71) Linet spol. s r.o., Slaný, CZ
(72) Hartman Marek, Slaný, CZ
Altmann Jaroslav Ing., Praha, CZ
Krejcha Jan Ing., Zdiby-Přemyšlení, CZ

- (54) **Zařízení a metoda pro určení umístění lůžka**

(22) 02.06.2015

- (57) Zařízení a metoda pro určení umístění nemocničního lůžka (11) pomocí bezdrátové technologie, které zahrnuje vysílač (1), přijímač (7), komunikační modul (8) pro sběr dat a informací z nemocničního lůžka a pro přeposílání paketů informací z lůžka (11) na server (10). Komunikačním modulem (8) je pro určení polohy přenášeno ID lůžka bez unikátního ID vysílače (1). Vysílač (1) je fixně připevněn v blízkosti definované parkovací pozice (12) a vysílá jednoznačný identifikátor pozice (12) pomocí alespoň jednoho vysílacího zařízení (2). Přijímač (7) je připevněn k nemocničnímu lůžku (11). Metoda přiřazuje lůžko (11) k parkovací pozici (12) a dokáže detekovat dřívější obsazenost parkovací pozice (12) a aktivitu dřívě přiřazeného lůžka (11).

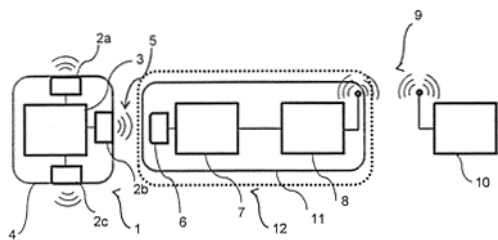

- (51) **H04H 20/78** (2008.01)
H04H 40/90 (2008.01)

H04N 21/61 (2011.01)
H04N 21/80 (2011.01)
H04L 12/50 (2006.01)

(74) PatentCentrum Sedlák a Partners s.r.o., Husova 5, České Budějovice, 37001

(21) **2015-381**

(71) EMP - Centauri, společnost s ručením omezeným, Klatovy IV, CZ

(72) Hajčiar Petr Ing., Bezděkov, CZ
Váňa Marian Ing., Strážov, CZ

(54) **Zařízení pro skupinový příjem a distribuci televizních a rozhlasových programů**

(22) 05.06.2015

(57) Zařízení (13) pro skupinový příjem a distribuci televizních a rozhlasových programů a datových signálů (52) zahrnuje satelitní multipřepínač (1) opatřený alespoň dvěma satelitními vstupy (2) pro příjem signálů I. satelitní mezifrekvence a alespoň dvěma účastnickými výstupy (5) pro připojení koncového zařízení (17) účastníka. Zařízení (13) dále zahrnuje výstup (28) a vstup (10) pro připojení externího dekodéru (8), ke kterému je připojen modulátor (21) signálu. Multipřepínač (1) je opatřen vstupem (7) signálu pozemního vysílání, ke kterému je připojen výstup slučovače (20) pro sloučení signálu z modulátoru (21) a antény (12) pozemního vysílání. Ve výhodném provedení je zařízení (13) opatřeno přepínačem Ethernetu (55), který je připojen k množině slučovačů (48) datových signálů, kde slučovače (48) jsou zapojené v jednotlivých účastnických vedeních. Zařízení (13) pro skupinový příjem a distribuci televizních a rozhlasových programů umožňuje využití stávajících koaxiálních rozvodů hvězdicového typu pro zprostředkování datové komunikace (52) a distribuce televizních a rozhlasových programů.

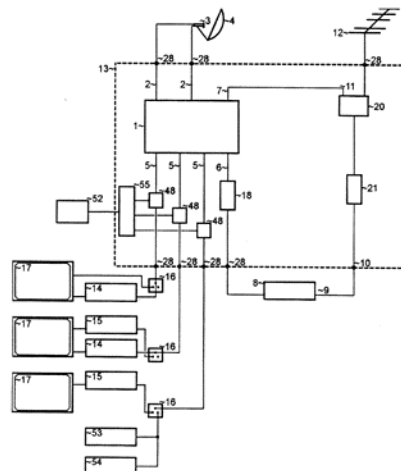

Zveřejněné přihlášky vynálezů - přehled podle třídících znaků

(51)	(2006.01)	(21)	(51)	(2006.01)	(21)
A 61 G 7/05	(2006.01)	2015-373	C 08 K 5/52	(2006.01)	2015-375
A 61 G 12/00	(2006.01)	2015-373	C 22 F 1/043	(2006.01)	2015-521
A 61 K 31/675	(2006.01)	2015-384	D 01 F 9/00	(2006.01)	2015-710
A 61 L 27/08	(2006.01)	2015-710	D 03 D 25/00	(2006.01)	2015-710
A 61 L 27/58	(2006.01)	2015-710	E 21 B 23/06	(2006.01)	2015-419
A 61 P 31/18	(2006.01)	2015-384	E 21 B 33/10	(2006.01)	2015-419
A 61 P 31/20	(2006.01)	2015-384	E 21 B 33/122	(2006.01)	2015-419
B 01 F 17/30	(2006.01)	2015-548	E 21 B 33/127	(2006.01)	2015-419
B 01 F 17/56	(2006.01)	2015-548	E 21 B 33/128	(2006.01)	2015-419
B 22 F 9/24	(2006.01)	2015-548	F 21 S 8/10	(2006.01)	2015-769
B 29 C 33/38	(2006.01)	2015-521	F 21 V 7/00	(2006.01)	2015-769
B 29 L 31/58	(2006.01)	2015-375	F 21 V 7/22	(2006.01)	2015-769
B 65 H 54/06	(2006.01)	2015-309	G 01 S 5/00	(2006.01)	2015-367
B 65 H 54/08	(2006.01)	2015-309	G 05 F 1/00	(2006.01)	2015-769
B 65 H 59/36	(2006.01)	2015-309	G 06 Q 50/22	(2012.01)	2015-373
B 82 B 3/00	(2006.01)	2015-548	G 06 Q 50/28	(2012.01)	2015-373
B 82 Y 30/00	(2011.01)	2015-548	H 04 B 7/26	(2006.01)	2015-373
C 07 C 317/28	(2006.01)	2015-383	H 04 H 40/90	(2008.01)	2015-381
C 08 G 18/18	(2006.01)	2015-375	H 04 L 12/28	(2006.01)	2015-373
C 08 J 9/16	(2006.01)	2015-375	H 04 L 12/50	(2006.01)	2015-381
C 08 K 3/22	(2006.01)	2015-375	H 04 N 21/61	(2011.01)	2015-381
C 08 K 5/18	(2006.01)	2015-375	H 04 N 21/80	(2011.01)	2015-381
C 08 K 5/3492	(2006.01)	2015-375			

Seznam přihlašovatelů zveřejněných přihlášek vynálezů

(71)	(21)	(51)	(71)	(21)	(51)
BORCAD cz s.r.o., Fryčovice, CZ	2015-375	C 08 L 75/04	Univerzita J. E. Purkyně v Ústí nad Labem, Ústí nad Labem, CZ	2015-521	C 22 C 21/02
Contipro a.s., Dolní Dobrouč, CZ	2015-710	D 01 D 5/06	Univerzita Palackého v Olomouci, Olomouc, CZ	2015-548	B 01 J 13/00
České vysoké učení technické v Praze, Fakulta stavební, Katedra speciální geodzie, Praha 6, CZ	2015-367	G 01 C 3/00	Varroc Lighting Systems, s.r.o., Šenov u Nového Jičína, CZ	2015-769	B 60 Q 1/26
EMP - Centauri, společnost s ručením omezeným, Klatovy IV, CZ	2015-381	H 04 H 20/78	WATRAD, spol. s r.o., Pardubice V, Zelené Předměstí, CZ	2015-419	E 21 B 33/12
Linet spol. s r.o., Slaný, CZ	2015-373	G 06 F 17/00	Zentiva, k.s., Praha 10 - Dolní Měcholupy, CZ	2015-383	C 07 D 209/48
MEDIN, a.s., Nové Město na Moravě, CZ	2016-72	A 61 B 17/56	Zentiva, k.s., Praha 10 - Dolní Měcholupy, CZ	2015-384	C 07 F 9/6561
Technická univerzita v Liberci, Liberec, CZ	2015-309	B 65 H 54/28	Attl Jan Ing., Praha 10, CZ	2015-379	B 21 D 26/04I
			Attl Jan Ing., Praha 10, CZ	2015-380	B 21 D 19/08

FG4A

Udělené patenty - přehled podle čísel patentů

V období uzávěrky tohoto čísla Věstníku udělil Úřad průmyslového vlastnictví tyto patenty.

(11)	(51)		(11)	(51)		(11)	(51)	
306341	<i>A 01 M 7/00</i>	(2006.01)	306347	<i>F 04 C 29/02</i>	(2006.01)	306353	<i>B 01 J 13/00</i>	(2006.01)
306342	<i>B 65 D 81/113</i>	(2006.01)	306348	<i>F 04 C 18/356</i>	(2006.01)	306354	<i>D 01 D 5/06</i>	(2006.01)
306343	<i>F 04 C 18/32</i>	(2006.01)	306349	<i>B 65 H 54/28</i>	(2006.01)	306355	<i>A 61 B 17/56</i>	(2006.01)
306344	<i>F 27 B 3/00</i>	(2006.01)	306350	<i>G 01 C 3/00</i>	(2006.01)	306356	<i>B 60 Q 1/26</i>	(2006.01)
306345	<i>F 04 C 18/356</i>	(2006.01)	306351	<i>E 21 B 33/12</i>	(2006.01)			
306346	<i>F 04 C 18/356</i>	(2006.01)	306352	<i>C 22 C 21/02</i>	(2006.01)			

FG4A

Udělené patenty - přehled podle MPT

(51)	<i>A01M 7/00</i>	(2006.01)		<i>F21V 7/00</i>	(2006.01)
(11)	306341			<i>F21V 7/22</i>	(2006.01)
(40)	04.05.2011		(11)	306356	
(21)	2009-708		(40)	14.12.2016	
(73)	Výzkumný a šlechtitelský ústav ovocnářský Holovousy s. r. o., Hořice, CZ		(21)	2015-769	
(72)	Lánský Miroslav Ing., Hořice, CZ		(73)	Varroc Lighting Systems, s.r.o., Šenov u Nového Jičína, CZ	
	Nečesaný Vilém, Hořice, CZ		(72)	Gloss Tomáš, Vítkov, CZ	
(54)	Pojízdný postřikovač pro malé plochy			Matějů Tomáš, Bartošovice na Moravě, CZ	
(22)	27.10.2009			Štylárek Milan Ing., Mikulčice, CZ	
(74)	PATENTOVÁ KANCELÁŘ, Mgr. Hana Jirkalová, Michelská 18/12a, Praha 4, 14000		(54)	Světelné zařízení, zejména signální svítlna pro motorová vozidla	
			(22)	30.10.2015	
			(74)	Rott, Růžička & Guttman Patentové, známkové a advokátní kanceláře, JUDr. Ing. Miloslav Hainz, Vinohradská 37/938, Praha 2, 12000	
(51)	<i>A61B 17/56</i>	(2006.01)			
(11)	306355				
(40)	14.12.2016		(51)	<i>B65D 81/113</i>	(2006.01)
(21)	2016-72			<i>B65D 85/68</i>	(2006.01)
(73)	MEDIN, a.s., Nové Město na Moravě, CZ		(11)	306342	
(72)	Beneš Jan Ing., CSc., Nové Město na Moravě, CZ		(40)	26.01.2011	
	Taller Stanislav MUDr., Liberec, CZ		(21)	2010-241	
	Šrám Jaroslav, Liberec, CZ		(73)	Mitsubishi Electric Corporation, 100-8310 Tokyo, JP	
	Džupa Valér prof. MUDr., CSc., Praha, CZ		(72)	Sugiyama Motohide, 102-0073 Tokyo, JP	
	Žilka Luboš Ing., Nové Město na Moravě, CZ		(54)	Zařízení pro balení kompresorů	
(54)	Dlaha pánevní prodlužovací		(32)	26.06.2009	
(22)	11.02.2016		(31)	2009 152296	
(74)	CHSH Kališ & Partners s.r.o., advokátní kancelář, JUDr. Petr Kališ Ph.D., Týn 639/1, Praha 1, 11000		(33)	JP	
			(22)	31.03.2010	
			(74)	Čermák Hořejš Matějka a spol., JUDr. Karel Čermák, Národní 32, Praha 1, 11000	
(51)	<i>B01J 13/00</i>	(2006.01)			
	<i>B22F 9/24</i>	(2006.01)			
	<i>B01F 17/30</i>	(2006.01)	(51)	<i>B65H 54/28</i>	(2006.01)
	<i>B01F 17/56</i>	(2006.01)		<i>B65H 54/06</i>	(2006.01)
	<i>B82B 3/00</i>	(2006.01)		<i>B65H 54/08</i>	(2006.01)
	<i>B82Y 30/00</i>	(2011.01)		<i>B65H 59/36</i>	(2006.01)
(11)	306353		(11)	306349	
(40)	14.12.2016		(40)	14.12.2016	
(21)	2015-548		(21)	2015-309	
(73)	Univerzita Palackého v Olomouci, Olomouc, CZ		(73)	Technická univerzita v Liberci, Liberec, CZ	
	Univerzita Tomáše Bati ve Zlíně, Zlín, CZ		(72)	Kaniok Jozef Ing., Ph.D., Liberec, CZ	
(72)	Kvítek Libor doc. RNDr., CSc., Velký Týnec, CZ			Procházka Vratislav Ing., CSc., Liberec, CZ	
	Prucek Robert doc. RNDr., Ph.D., Olbramice, CZ		(54)	Způsob a zařízení pro křížové navjění lineárních textilních útvarů na cívku	
	Panáček Aleš doc. RNDr., Ph.D., Uničov, CZ		(22)	06.05.2015	
	Sivera Martin Mgr., Velké Opatovice, CZ		(74)	Ing. Dobroslav Musil, patentová kancelář, Ing. Dobroslav Musil, Zábřdovická 11, Brno, 61500	
	Měřinská Dagmar doc. Ing., Ph.D., Uherský Brod, CZ				
	Tesaříková Svobodová Alice Ing., Kroměříž, CZ				
(54)	Způsob přípravy vodné disperze nanočástic stříbra, vodná disperze nanočástic stříbra a její použití				
(22)	10.08.2015		(51)	<i>C22C 21/02</i>	(2006.01)
(74)	Inventia s.r.o., RNDr. Kateřina Hartvichová, Na Bělidle 3, Praha 5, 15000			<i>C22F 1/043</i>	(2006.01)
				<i>B29C 33/38</i>	(2006.01)
			(11)	306352	
(51)	<i>B60Q 1/26</i>	(2006.01)	(40)	14.12.2016	
	<i>G05F 1/00</i>	(2006.01)	(21)	2015-521	
	<i>F21S 8/10</i>	(2006.01)	(73)	Univerzita J. E. Purkyně v Ústí nad Labem, Ústí nad Labem, CZ	

- (72) Michna Štefan doc. Ing., Ph.D., Děčín 32, CZ
Cais Jaromír Ing., Abertamy, CZ
- (54) **Hliníková slitina, zejména pro výrobu odlitků segmentů forem pro lisování pneumatik, a způsob tepelného zpracování odlitků segmentů forem**
- (22) 28.07.2015
- (74) Ing. Václav Kratochvíl, Husníkova 2086/22, Praha 13, 15800

- (51) **D01D 5/06** (2006.01)
D01F 9/00 (2006.01)
A61L 27/08 (2006.01)
A61L 27/58 (2006.01)
D03D 25/00 (2006.01)
- (11) 306354
(40) 14.12.2016
(21) **2015-710**
- (73) Contipro a.s., Dolní Dobrouč, CZ
- (72) Pitucha Tomáš, Chrudim, CZ
Běták Jiří, Dolní Újezd, CZ
Kubičková Jolana, Dolní Dobrouč, CZ
Kočová Šárka, Všešary, CZ
Janouchová Kateřina, Kralupy nad Vltavou, CZ
Richtrová Helena, Žamberk, CZ
Lipenská Kristýna, Letohrad, CZ
Zápotocký Vojtěch, Slaný, CZ
Velebný Vladimír, Žamberk, CZ
- (54) **Nekonečná vlákna typu jádro-obal zahrnující kombinaci nativního a C11-C18 acylovaného hyaluronanu nebo C11-C18 acylovaných hyaluronanů, způsob jejich přípravy a použití, stříž, příze a textilie z těchto vláken a jejich použití**
- (22) 09.10.2015
- (74) KANIA*SEDLÁK*SMOLA Patentová a známková kancelář, Mgr. Martina Dvořáková, Mendlovo nám. 1a, Brno, 60300

- (51) **E21B 33/12** (2006.01)
E21B 33/10 (2006.01)
E21B 33/128 (2006.01)
E21B 33/127 (2006.01)
E21B 33/122 (2006.01)
E21B 23/06 (2006.01)
- (11) 306351
(40) 14.12.2016
(21) **2015-419**
- (73) WATRAD, spol. s r.o., Pardubice V, Zelené Předměstí, CZ
GEOMEDIA s.r.o., Praha 4 Krč, CZ
ARCADIS CZ. a.s., Praha 5, CZ
Subterra, a.s., Praha 8, CZ
ANKRA, spol. s r.o., Petřvald, CZ
- (72) Vaněček Michal Mgr., Praha 7, CZ
Bílý Pavel Mgr., Praha 10, CZ
Michálková Jana Mgr., Praha 9, CZ
Frydrych Václav Mgr., Praha 4, CZ
Stíbitz Michal RNDr., Praha 2, CZ
Hanzlík Česlav Ing., Orlová - Lutyně, CZ
Vintera Jan Ing., Praha 5, CZ
Braun Václav Ing., Praha 5, CZ
Kučera Petr Ing., Praha 6, CZ
Krásný Otakar Ing., Dobruška, CZ
Grulich Petr, Karviná, CZ
Neupauer Michal, Horní Suchá, CZ
Záruba Jiří Ing., MBA., Praha 6 - Řepy, CZ
Semiková Hana Mgr., Praha 8, CZ
- (54) **Hydraulický pakr**
- (22) 23.06.2015
- (74) Mgr. Michal Vaněček, Veletřní 69, Praha 7, 17000

- (51) **F04C 18/32** (2006.01)
F04C 23/00 (2006.01)
F04C 18/356 (2006.01)
- (11) 306343
(40) 18.04.2012
(21) **2011-98**
- (73) Mitsubishi Electric Corporation, 100-8310 Chiyoda-ku, Tokyo, JP

- (72) Fukaya Atsuyoshi, Tokyo 100-8310, JP
Tani Masao, Tokyo 100-8310, JP
- (54) **Dvoustupňový kompresor a zařízení tepelného čerpadla**
- (32) 02.03.2010
(31) 2010 45535
(33) JP
(22) 25.02.2011
(74) Čermák a spol., JUDr. Karel Čermák, Národní 32, Praha 1, 11000

- (51) **F04C 18/356** (2006.01)
F04C 29/12 (2006.01)
F04C 29/00 (2006.01)
- (11) 306345
(40) 24.10.2012
(21) **2012-160**
- (73) Mitsubishi Electric Corporation, 100-8310 Tokyo, JP
(72) Arai Toshinori, 100-8310 Tokyo, JP
Tani Masao, 100-8310 Tokyo, JP
Fukaya Atsuyoshi, 100-8310 Tokyo, JP
- (54) **Rotační kompresor**
- (32) 10.03.2011
(31) 2011 052484
(33) JP
(22) 07.03.2012
(74) Čermák a spol., JUDr. Karel Čermák, Elišky Peškové 15, Praha 5, 15000

- (51) **F04C 18/356** (2006.01)
F04C 29/12 (2006.01)
F04C 23/00 (2006.01)
F04C 27/00 (2006.01)
F04C 29/00 (2006.01)
- (11) 306346
(40) 05.06.2013
(21) **2012-582**
- (73) Mitsubishi Electric Corporation, 100-8310 Tokyo, JP
(72) Nakagawa Hiroyuki, 100-8310 Tokyo, JP
Tani Masao, 100-8310 Tokyo, JP
Arai Toshinori, 100-8310 Tokyo, JP
- (54) **Kompresor**
- (32) 04.01.2011
(31) 2011 242395
(33) JP
(22) 29.08.2012
(74) Čermák a spol., JUDr. Karel Čermák, Elišky Peškové 15/735, Praha 5, 15000

- (51) **F04C 18/356** (2006.01)
F04C 29/00 (2006.01)
- (11) 306348
(40) 07.05.2014
(21) **2013-722**
- (73) Mitsubishi Electric Corporation, 100-8310 Tokyo, JP
(72) Tani Masao, Tokyo 100-8310, JP
Kato Taro, Tokyo 100-8310, JP
Ukioka Motokazu, Tokyo 100-8310, JP
Arai Toshinori, Tokyo 100-8310, JP
Gomae Naohisa, Tokyo 100-8310, JP
Sato Koichi, Tokyo 100-8310, JP
- (54) **Rotační kompresor**
- (32) 01.10.2012
(31) 2012 219197
(33) JP
(22) 19.09.2013
(74) Čermák a spol., JUDr. Karel Čermák, Elišky Peškové 15/735, Praha 5, 15000

- (51) **F04C 29/02** (2006.01)
- (11) 306347
(40) 16.10.2013
(21) **2013-251**
- (73) Mitsubishi Electric Corporation, 100-8310 Tokyo, JP
(72) Tatsumi Katsutoshi, Tokyo 100-8310, JP

Shirafuji Yoshinori, Tokyo 100-8310, JP
Nagasawa Hiroki, Tokyo 100-8310, JP
(54) **Rotační kompresor**
(32) 09.04.2012
(31) 2012 088480
(33) JP
(22) 03.04.2013
(74) Čermák a spol., JUDr. Karel Čermák, Elišky Peškové 15/735, Praha 5, 15000

(51) **F27B 3/00** (2006.01)
F27B 14/00 (2006.01)
F27D 9/00 (2006.01)
F27D 11/00 (2006.01)
(11) 306344
(40) 29.05.2013
(21) **2011-743**
(73) VYSOKÁ ŠKOLA BÁŇSKÁ TECHNICKÁ - UNIVERZITA
OSTRAVA, Ostrava - Poruba, CZ
(72) Noga Zdeněk Ing., CSc., Rychvald, CZ

Pustka Martin Bc., Kozlovice, CZ
(54) **Plazmová pec s horizontálním krystalizátorem**
(22) 16.11.2011

(51) **G01C 3/00** (2006.01)
G01S 5/00 (2006.01)
(11) 306350
(40) 14.12.2016
(21) **2015-367**
(73) České vysoké učení technické v Praze, Fakulta stavební, Katedra speciální geodzie, Praha 6, CZ
(72) Urban Rudolf Ing., Ph.D., Praha 10, CZ
Štroner Martin doc. Ing., Ph.D., Roudnice nad Labem, CZ
Braun Jaroslav Ing., Bedihošť, CZ
(54) **Způsob pro potlačení systematických chyb elektronických dálkoměrů na krátké vzdálenosti**
(22) 29.05.2015
(74) Ing. Václav Kratochvíl, Husnikova 2086/22, Praha 13, 15800

Seznam majitelů udělených patentů

(73)	(11)	(51)	(73)	(11)	(51)
ANKRA, spol. s r.o., Petřvald, CZ	306351	E 21 B 33/12	Mitsubishi Electric Corporation, 100-8310 Tokyo, JP	306348	F 04 C 18/356
ARCADIS CZ. a.s., Praha 5, CZ	306351	E 21 B 33/12	Subterra, a.s., Praha 8, CZ	306351	E 21 B 33/12
Contipro a.s., Dolní Dobrouč, CZ	306354	D 01 D 5/06	Technická univerzita v Liberci, Liberec, CZ	306349	B 65 H 54/28
České vysoké učení technické v Praze, Fakulta stavební, Katedra speciální geodzie, Praha 6, CZ	306350	G 01 C 3/00	Univerzita J. E. Purkyně v Ústí nad Labem, Ústí nad Labem, CZ	306352	C 22 C 21/02
GEOMEDIA s.r.o., Praha 4 Krč, CZ	306351	E 21 B 33/12	Univerzita Palackého v Olomouci, Olomouc, CZ	306353	B 01 J 13/00
MEDIN, a.s., Nové Město na Moravě, CZ	306355	A 61 B 17/56	Univerzita Tomáše Bati ve Zlíně, Zlín, CZ	306353	B 01 J 13/00
Mitsubishi Electric Corporation, 100-8310 Tokyo, JP	306342	B 65 D 81/113	Varroc Lighting Systems, s.r.o., Šenov u Nového Jičína, CZ	306356	B 60 Q 1/26
Mitsubishi Electric Corporation, 100-8310 Tokyo, JP	306343	F 04 C 18/32	VYSOKÁ ŠKOLA BÁŇSKÁ TECHNICKÁ - UNIVERZITA OSTRAVA, Ostrava - Poruba, CZ	306344	F 27 B 3/00
Mitsubishi Electric Corporation, 100-8310 Tokyo, JP	306345	F 04 C 18/356	Výzkumný a šlechtitelský ústav ovocnářský Holovousy s. r. o., Hořice, CZ	306341	A 01 M 7/00
Mitsubishi Electric Corporation, 100-8310 Tokyo, JP	306346	F 04 C 18/356	WATRAD, spol. s r.o., Pardubice V, Zelené Předměstí, CZ	306351	E 21 B 33/12
Mitsubishi Electric Corporation, 100-8310 Tokyo, JP	306347	F 04 C 29/02			

Zpřístupněné překlady nároků evropských patentových přihlášek

U následujících zveřejněných evropských patentových přihlášek s účinky pro Českou republiku byl přihlašovatelem předložen překlad patentových nároků do českého jazyka (§ 35a, odst. 4 zákona č. 527/1990 Sb., v platném znění). Datum zpřístupnění překladu patentových nároků veřejnosti je datum publikace tohoto Věstníku. Údaje jsou řazeny vzestupně podle čísla zveřejnění evropské patentové přihlášky.

(97) EP 3050556		(72) COHEN, Rakefet, Kokhav Ya'ir-Tzur Yigal, IL
(97) 03.08.2016		HABBAH, Sasson, 44862 Kokhav Ya'ir-Tzur Yigal, IL
(51) A61K 9/00	(2006.01)	SAFADI, Muhammad, 1616401 Nazareth, IL
A61K 38/16	(2006.01)	(54) Způsob výroby farmaceutického přípravku obsahujícího glatiramer
A61K 47/26	(2006.01)	(32) 201514608126
A61K 9/08	(2006.01)	(31) 28.01.2015
A61P 25/00	(2006.01)	(33) US
(96) 24.09.2015		(74) Čermák a spol., JUDr. Karel Čermák, Elišky Peškové 735/15, Praha 5, 15000
(96) 15186721.5		
(71) TEVA PHARMACEUTICAL INDUSTRIES, LTD., 49131 Petah Tikva, IL		

Udělené evropské patenty

Evropský patentový úřad udělil následující evropské patenty s účinky pro Českou republiku. Tyto patenty mohou být zrušeny nebo zachovány v pozměněném znění Evropským patentovým úřadem v řízení o odporu. K tomu, aby nabyly evropský patent účinnosti na území České republiky, je třeba, aby byl Úřadu předložen ve stanovené lhůtě překlad patentového spisu do českého jazyka (§ 35c odst. 2 až 4 zákona č. 527/1990 Sb., v platném znění).

(97) EP 1447183	(47) 30.11.2016	(97) EP 1740888	(47) 30.11.2016	(97) EP 1912573	(47) 30.11.2016	(97) EP 2047231	(47) 30.11.2016
(97) EP 1450814	(47) 30.11.2016	(97) EP 1743215	(47) 30.11.2016	(97) EP 1914475	(47) 30.11.2016	(97) EP 2047786	(47) 30.11.2016
(97) EP 1459384	(47) 30.11.2016	(97) EP 1747495	(47) 30.11.2016	(97) EP 1918682	(47) 30.11.2016	(97) EP 2049893	(47) 30.11.2016
(97) EP 1470574	(47) 30.11.2016	(97) EP 1751050	(47) 30.11.2016	(97) EP 1920116	(47) 30.11.2016	(97) EP 2053757	(47) 30.11.2016
(97) EP 1471723	(47) 30.11.2016	(97) EP 1753691	(47) 30.11.2016	(97) EP 1922469	(47) 30.11.2016	(97) EP 2056054	(47) 30.11.2016
(97) EP 1481529	(47) 30.11.2016	(97) EP 1757161	(47) 30.11.2016	(97) EP 1924495	(47) 30.11.2016	(97) EP 2056884	(47) 30.11.2016
(97) EP 1490145	(47) 30.11.2016	(97) EP 1762191	(47) 30.11.2016	(97) EP 1927584	(47) 30.11.2016	(97) EP 2057020	(47) 30.11.2016
(97) EP 1499780	(47) 30.11.2016	(97) EP 1762390	(47) 30.11.2016	(97) EP 1928315	(47) 30.11.2016	(97) EP 2057382	(47) 30.11.2016
(97) EP 1506215	(47) 30.11.2016	(97) EP 1763351	(47) 30.11.2016	(97) EP 1929148	(47) 30.11.2016	(97) EP 2059230	(47) 30.11.2016
(97) EP 1523653	(47) 30.11.2016	(97) EP 1763372	(47) 30.11.2016	(97) EP 1929257	(47) 30.11.2016	(97) EP 2061663	(47) 30.11.2016
(97) EP 1527505	(47) 30.11.2016	(97) EP 1769198	(47) 30.11.2016	(97) EP 1935398	(47) 30.11.2016	(97) EP 2062421	(47) 30.11.2016
(97) EP 1532315	(47) 30.11.2016	(97) EP 1773141	(47) 30.11.2016	(97) EP 1937143	(47) 30.11.2016	(97) EP 2063960	(47) 30.11.2016
(97) EP 1541088	(47) 30.11.2016	(97) EP 1776765	(47) 30.11.2016	(97) EP 1937676	(47) 30.11.2016	(97) EP 2066258	(47) 30.11.2016
(97) EP 1552715	(47) 30.11.2016	(97) EP 1777236	(47) 30.11.2016	(97) EP 1940881	(47) 30.11.2016	(97) EP 2067051	(47) 30.11.2016
(97) EP 1574717	(47) 30.11.2016	(97) EP 1779826	(47) 30.11.2016	(97) EP 1943754	(47) 30.11.2016	(97) EP 2074121	(47) 30.11.2016
(97) EP 1577713	(47) 30.11.2016	(97) EP 1780867	(47) 30.11.2016	(97) EP 1945116	(47) 30.11.2016	(97) EP 2075181	(47) 30.11.2016
(97) EP 1593483	(47) 30.11.2016	(97) EP 1781014	(47) 30.11.2016	(97) EP 1956026	(47) 30.11.2016	(97) EP 2078724	(47) 30.11.2016
(97) EP 1596834	(47) 30.11.2016	(97) EP 1782001	(47) 30.11.2016	(97) EP 1964811	(47) 30.11.2016	(97) EP 2080347	(47) 30.11.2016
(97) EP 1598849	(47) 30.11.2016	(97) EP 1782025	(47) 30.11.2016	(97) EP 1967737	(47) 30.11.2016	(97) EP 2084048	(47) 30.11.2016
(97) EP 1600738	(47) 30.11.2016	(97) EP 1782789	(47) 30.11.2016	(97) EP 1969363	(47) 30.11.2016	(97) EP 2084524	(47) 30.11.2016
(97) EP 1601757	(47) 30.11.2016	(97) EP 1786556	(47) 30.11.2016	(97) EP 1969792	(47) 30.11.2016	(97) EP 2085196	(47) 30.11.2016
(97) EP 1616890	(47) 30.11.2016	(97) EP 1794327	(47) 30.11.2016	(97) EP 1970660	(47) 30.11.2016	(97) EP 2085724	(47) 30.11.2016
(97) EP 1619756	(47) 30.11.2016	(97) EP 1797390	(47) 30.11.2016	(97) EP 1980214	(47) 30.11.2016	(97) EP 2089051	(47) 30.11.2016
(97) EP 1620335	(47) 30.11.2016	(97) EP 1799076	(47) 30.11.2016	(97) EP 1981342	(47) 30.11.2016	(97) EP 2090854	(47) 30.11.2016
(97) EP 1620761	(47) 30.11.2016	(97) EP 1799944	(47) 30.11.2016	(97) EP 1981458	(47) 30.11.2016	(97) EP 2091731	(47) 30.11.2016
(97) EP 1625249	(47) 30.11.2016	(97) EP 1802915	(47) 30.11.2016	(97) EP 1981811	(47) 30.11.2016	(97) EP 2093330	(47) 30.11.2016
(97) EP 1631237	(47) 30.11.2016	(97) EP 1832633	(47) 30.11.2016	(97) EP 1986799	(47) 30.11.2016	(97) EP 2094549	(47) 30.11.2016
(97) EP 1632478	(47) 30.11.2016	(97) EP 1838358	(47) 30.11.2016	(97) EP 1991063	(47) 30.11.2016	(97) EP 2095276	(47) 30.11.2016
(97) EP 1634579	(47) 30.11.2016	(97) EP 1844207	(47) 30.11.2016	(97) EP 1998675	(47) 30.11.2016	(97) EP 2096635	(47) 30.11.2016
(97) EP 1638705	(47) 30.11.2016	(97) EP 1845804	(47) 30.11.2016	(97) EP 2003163	(47) 30.11.2016	(97) EP 2099024	(47) 30.11.2016
(97) EP 1643987	(47) 30.11.2016	(97) EP 1849931	(47) 30.11.2016	(97) EP 2010012	(47) 30.11.2016	(97) EP 2102892	(47) 30.11.2016
(97) EP 1649382	(47) 30.11.2016	(97) EP 1851934	(47) 30.11.2016	(97) EP 2012880	(47) 30.11.2016	(97) EP 2103057	(47) 30.11.2016
(97) EP 1651323	(47) 30.11.2016	(97) EP 1854330	(47) 30.11.2016	(97) EP 2013366	(47) 30.11.2016	(97) EP 2103913	(47) 30.11.2016
(97) EP 1654431	(47) 30.11.2016	(97) EP 1857904	(47) 30.11.2016	(97) EP 2019172	(47) 30.11.2016	(97) EP 2104638	(47) 30.11.2016
(97) EP 1656813	(47) 30.11.2016	(97) EP 1864655	(47) 30.11.2016	(97) EP 2019631	(47) 30.11.2016	(97) EP 2108319	(47) 30.11.2016
(97) EP 1664633	(47) 30.11.2016	(97) EP 1865492	(47) 30.11.2016	(97) EP 2023202	(47) 30.11.2016	(97) EP 2109127	(47) 30.11.2016
(97) EP 1666729	(47) 30.11.2016	(97) EP 1873480	(47) 30.11.2016	(97) EP 2024685	(47) 30.11.2016	(97) EP 2111495	(47) 30.11.2016
(97) EP 1674532	(47) 30.11.2016	(97) EP 1877611	(47) 30.11.2016	(97) EP 2024686	(47) 30.11.2016	(97) EP 2112255	(47) 30.11.2016
(97) EP 1675467	(47) 30.11.2016	(97) EP 1879201	(47) 30.11.2016	(97) EP 2030765	(47) 30.11.2016	(97) EP 2114499	(47) 30.11.2016
(97) EP 1676029	(47) 30.11.2016	(97) EP 1882081	(47) 30.11.2016	(97) EP 2033391	(47) 30.11.2016	(97) EP 2115140	(47) 30.11.2016
(97) EP 1703574	(47) 30.11.2016	(97) EP 1887195	(47) 30.11.2016	(97) EP 2035029	(47) 30.11.2016	(97) EP 2115521	(47) 30.11.2016
(97) EP 1704843	(47) 30.11.2016	(97) EP 1891609	(47) 30.11.2016	(97) EP 2037755	(47) 30.11.2016	(97) EP 2117427	(47) 30.11.2016
(97) EP 1705339	(47) 30.11.2016	(97) EP 1891685	(47) 30.11.2016	(97) EP 2041869	(47) 30.11.2016	(97) EP 2118566	(47) 30.11.2016
(97) EP 1712002	(47) 30.11.2016	(97) EP 1893410	(47) 30.11.2016	(97) EP 2043758	(47) 30.11.2016	(97) EP 2119283	(47) 30.11.2016
(97) EP 1718786	(47) 30.11.2016	(97) EP 1894276	(47) 30.11.2016	(97) EP 2043786	(47) 30.11.2016	(97) EP 2119500	(47) 30.11.2016
(97) EP 1727495	(47) 30.11.2016	(97) EP 1899914	(47) 30.11.2016	(97) EP 2045116	(47) 30.11.2016	(97) EP 2119613	(47) 30.11.2016
(97) EP 1735097	(47) 30.11.2016	(97) EP 1910977	(47) 30.11.2016	(97) EP 2046177	(47) 30.11.2016	(97) EP 2120754	(47) 30.11.2016
(97) EP 1740536	(47) 30.11.2016	(97) EP 1911065	(47) 30.11.2016	(97) EP 2046298	(47) 30.11.2016	(97) EP 2121405	(47) 30.11.2016

Zveřejněné překlady evropských patentových spisů

U následujících udělených evropských patentů s účinky pro Českou republiku byl majitelem předložen překlad patentového spisu do českého jazyka (§ 35c odst. 2 až 4 zákona č. 527/1990 Sb., v platném znění). Údaje jsou řazeny vzestupně podle čísel evropských patentů.

(97) EP 1507158	(97) EP 1636451
(47) 05.10.2016	(47) 24.08.2016
(97) 16.02.2005	(97) 16.12.2004
(51) A45C 5/02 (2006.01)	(51) E05B 17/20 (2006.01)
A45C 11/08 (2006.01)	E05B 17/04 (2006.01)
(96) 30.07.2004	(96) 04.06.2004
(96) 04018137.2	(96) 04762987.8
(73) SWAROVSKI OPTIK KG, 6067 Absam, AT	(73) Volkswagen Aktiengesellschaft, 38440 Wolfsburg, DE
(72) Hölbl, Werner, 1140 Wien, AT	(72) HAVEMANN, Jörg, 29389 Bad Bodenteich, DE
Loreck, Markus, 83088 Kiefersfelden, DE	MEYER, Dieter, 38442 Wolfsburg, DE
(54) Ochranné pouzdro pro optické přístroje	ORLOW, Bernd, 38239 Salzgitter-Thiede, DE
(32) 20312522 U	(54) Zařízení k zajištění vozidla před neoprávněným otevřením
(31) 13.08.2003	(32) 10326717
(33) DE	(31) 06.06.2003
(74) KANIA*SEDLÁK*SMOLA, Ing. Lucie Lunzarová, Mendlovo náměstí 1a, Brno, 60300	(33) DE
	(86) PCT/EP2004/006052
	(87) WO 2004/109044
	(74) Traplová Hakr Kubát, advokátní a patentová kancelář, Ing. Eduard Hakr, patentový zástupce, Přístavní 24, Praha 7, 17000
<hr/>	
(97) EP 1566465	(97) EP 1682281
(47) 04.11.2015	(47) 24.08.2016
(97) 24.08.2005	(97) 02.06.2005
(51) C23C 22/78 (2006.01)	(51) B05B 13/02 (2006.01)
(96) 18.02.2005	C03C 17/28 (2006.01)
(96) 05003530.2	C03C 17/00 (2006.01)
(73) Chemetall GmbH, 60487 Frankfurt am Main, DE	C03C 17/32 (2006.01)
(72) Nakazawa, Toshiko, Tokyo 145-0066, JP	B05D 1/28 (2006.01)
(54) Koncentrovaný roztok pro preparaci povrchového kondicionéru	B05D 1/30 (2006.01)
(32) 2004044564	B05C 19/00 (2006.01)
(31) 20.02.2004	(96) 12.11.2003
(33) JP	(96) 03789031.6
(74) Čermák a spol., JUDr. Karel Čermák, Elišky Peškové 15/735, Praha 5, 15000	(73) Arkema France, 92700 Colombes, FR
	(72) SCHULTHESS, Holger, 09244 Lichtenau, DE
	KIMMER, Dirk, 09669 Frankenberg, DE
	(54) Metoda aplikace ochranné tekuté povlakové látky na vratné skleněné obaly v plicním zařízení před opětovným použitím
	(86) PCT/EP2003/012628
	(87) WO 2005/049219
	(74) PATENTSERVIS Praha a.s., Na Podkovce 281/10, Praha 4, 14700
<hr/>	
(97) EP 1601444	(97) EP 1684771
(47) 05.10.2016	(47) 24.08.2016
(97) 23.09.2004	(97) 09.06.2005
(51) B01D 53/04 (2006.01)	(51) A61K 31/715 (2006.01)
C01B 13/02 (2006.01)	A61K 31/716 (2006.01)
(96) 25.02.2004	A61K 31/353 (2006.01)
(96) 04714356.5	A61K 31/702 (2006.01)
(73) L'AIR LIQUIDE, Sociétés Anonyme pour l'Etude et l'Exploitation des Procédés Georges Claude, 75007 Paris, FR	A61K 31/733 (2006.01)
(72) LESSI, Stéphane, 19711 NEWARK, DE, US	A61P 1/00 (2006.01)
(54) Adsorbér pro výrobu a dodávání kyslíku cestujícím letounu a způsob provozování generátoru kyslíku obsahujícího tento adsorbér	A61P 1/04 (2006.01)
(32) 0302708	A61P 1/14 (2006.01)
(31) 05.03.2003	A61K 36/8998 (2006.01)
(33) FR	(96) 19.11.2004
(86) PCT/FR2004/050082	(96) 04811413.6
(87) WO 2004/080796	(73) Hill's Pet Nutrition, Inc., Topeka, KS 66603, US
(74) Společná advokátní kancelář Všetěčka Zelený Švorčík Kalenský a partneři, JUDr. Michal Havlík, advokát a patentový zástupce, Hálkova 2, Praha 2, 12000	(72) KHOO, Christina, Lawrence, KS 66049, US
	GROSS, Kathy Lynn, Topeka, KS 66618-9500, US
	GIBSON, Glenn, Shinfield Reading RG2 9DW, GB
	(54) Kompozice pro léčbu zánětu v gastrointestinálním traktu společenských zvířat
	(32) 719569
	(31) 21.11.2003
	(33) US
	(86) PCT/US2004/038697
	(87) WO 2005/051403
	(74) Společná advokátní kancelář Všetěčka Zelený Švorčík Kalenský a partneři, JUDr. Otakar Švorčík, advokát, Hálkova 2, Praha 2, 12000
<hr/>	
(97) EP 1604915	(97) EP 1706157
(47) 17.08.2016	(47) 17.08.2016
(97) 14.12.2005	
(51) B65D 85/804 (2006.01)	
(96) 13.01.2003	
(96) 05104010.3	
(73) SOCIETE DES PRODUITS NESTLE S.A., 1800 Vevey, CH	
(72) Denisart, Jean-Luc, 1096 Cully, CH	
Cahen, Antoine, 1005 Lausanne, CH	
Yoakim, Alfred, 1806 St-Legier-la Chiesaz, CH	
(54) Uzavřená kapsle s otevíracím prostředkem	
(32) 02000943	
(31) 16.01.2002	
(33) EP	
(74) KOREJZOVÁ & SPOL., v.o.s., JUDr. Petra Korejzová, advokátka, Korunní 810/104 E, Praha 10, 10100	

(97) 23.06.2005
(51) **A61L 27/38** (2006.01)
(96) 13.12.2004
(96) 04816270.5
(73) co.don AG, 14513 Teltow, DE
(72) MEISEL, Hans-Jörg, 14163 Berlin, DE
JOSIMOVIC-ALASEVIC, Olivera, 14195 Berlin, DE
LIBERA, Jeanette, 13156 Berlin, DE
METHNER, Vilma, 14532 Kleinmachnow, DE
(54) **Způsob výroby intervertebrálních ploténkových buněčných transplantátů a jejich použití jako transplantáčního materiálu**
(32) 10359830, 544315 P, 102004043449
(31) 12.12.2003, 17.02.2004, 06.09.2004
(33) DE, US, DE
(86) PCT/DE2004/002761
(87) WO 2005/055877
(74) Rott, Růžička & Guttmann Patentová, známková a advokátní kancelář, Ing. Václav Krmenčík, Vinohradská 37/938, Praha 2, 12000

(97) **EP 1753457**
(47) 10.08.2016
(97) 22.12.2005
(51) **A61K 41/00** (2006.01)
A61K 31/409 (2006.01)
C07D 487/22 (2006.01)
(96) 07.06.2005
(96) 05749886.7
(73) YEDA RESEARCH AND DEVELOPMENT CO., LTD., 76100 Rehovot, IL
(72) SCHERZ, Avigdor, 76329 Rehovot, IL
BRANDIS, Alexander, 76261 Rehovot, IL
SALOMON, Yoram, 76287 Rehovot, IL
EREN, Doron, 76870 Netaim, IL
COHEN, Avraham, 64236 Tel Aviv, IL
(54) **Kationové deriváty bakteriochlorofylu a jejich použití**
(32) 577196 P
(31) 07.06.2004
(33) US
(86) PCT/IL2005/000602
(87) WO 2005/120573
(74) KOREJZOVÁ & SPOL., v.o.s., JUDr. Petra Korejzová, advokátka, Korunní 810/104 E, Praha 10, 10100

(97) **EP 1902613**
(47) 08.06.2016
(97) 26.03.2008
(51) **A01J 5/08** (2006.01)
(96) 21.09.2007
(96) 07018600.2
(73) IBA Inc., Millbury MA 01527, US
(72) Petersson, Lennart, Douglas Massachusetts 01516, US
(54) **Plnicí jednotka strukového násadce**
(32) 847077
(31) 22.09.2006
(33) US
(74) Čermák a spol., JUDr. Karel Čermák, Elišky Peškové 735/15, Praha 5, 15000

(97) **EP 1903139**
(47) 31.08.2016
(97) 26.03.2008
(51) **D06H 7/00** (2006.01)
D05B 33/00 (2006.01)
(96) 14.09.2007
(96) 07018038.5
(73) DÜRKOPP ADLER AKTIENGESELLSCHAFT, D-33719 Bielefeld, DE
(72) Fäth, Jochen, 63808 Haibach, DE
Reichenbecher, Ingolf, 63768 Hösbach, DE
(54) **Šicí automat a vkladací stanice pro takový šicí automat**
(32) 102006044494
(31) 21.09.2006
(33) DE
(74) Čermák a spol., JUDr. Karel Čermák, Elišky Peškové 735/15, Praha 5, 15000

(97) **EP 1907715**
(47) 12.10.2016
(97) 01.02.2007
(51) **F16C 27/06** (2006.01)
F16C 33/06 (2006.01)
(96) 22.06.2006
(96) 06777426.5
(73) Hühoco Metalloberflächenveredelung GmbH, 42279 Wuppertal, DE
(72) WELSCH, Klaus, 58339 Breckerfeld, DE
(54) **Pouzdo, zejména vnější pouzdro pro elastomerové ložisko a použití takového pouzdra v elastomerovém ložisku**
(32) 202005011722 U
(31) 27.07.2005
(33) DE
(86) PCT/EP2006/063479
(87) WO 2007/012528
(74) Rott, Růžička & Guttmann Patentové, známkové a advokátní kanceláře, Ing. Jiří Andera, Vinohradská 37, Praha 2, 12000

(97) **EP 1909571**
(47) 07.09.2016
(97) 25.01.2007
(51) **A01N 37/08** (2006.01)
A01P 15/00 (2006.01)
(96) 18.07.2006
(96) 06777827.4
(73) BASF SE, 67056 Ludwigshafen am Rhein, DE
(72) RADEMACHER, Wilhelm, 67117 Limburgerhof, DE
COMPANY, Veronica, 67117 Limburgerhof, DE
SPEAKMAN, John-Bryan, 67273 Bobenheim, DE
HERRMANN, Helmut, 72108 Rottenburg, DE
STROBEL, Dieter, 67273 Herxheim am Berg, DE
SEMAR, Martin, 76889 Gleiszellen-Gleishorbach, DE
(54) **Použití regulátorů růstu pro snížení, nebo zabránění kontaminace rostlin produktů s toxiny plísní produkujících trichothecen**
(32) 102005033686
(31) 19.07.2005
(33) DE
(86) PCT/EP2006/064367
(87) WO 2007/009988
(74) Společná advokátní kancelář Všeček Zelený Švorčík Kalenský a partneři, JUDr. Petr Kalenský, Hálkova 2, Praha 2, 12000

(97) **EP 1913138**
(47) 24.08.2016
(97) 08.02.2007
(51) **A61K 38/54** (2006.01)
(96) 27.07.2006
(96) 06778012.2
(73) Abbott Laboratories GmbH, 30173 Hannover, DE
(72) FRINK, Martin, 30900 Wedemark, DE
KOELLN, Claus-Juergen, 31535 Neustadt, DE
BLUME, Heinz, 31535 Neustadt, DE
RUST, Michael, 31319 Sehnde, DE
(54) **Způsoby pro výrobu pankreatinového prášku s nízkým obsahem virů**
(32) 05016533, 703813 P
(31) 29.07.2005, 29.07.2005
(33) EP, US
(86) PCT/EP2006/064717
(87) WO 2007/014896
(74) Společná advokátní kancelář Všeček Zelený Švorčík Kalenský a partneři, JUDr. Michal Havlík, advokát a patentový zástupce, Hálkova 2, Praha 2, 12000

(97) **EP 1914015**
(47) 24.08.2016
(97) 23.04.2008
(51) **B09C 1/00** (2006.01)
G01N 33/24 (2006.01)
(96) 19.10.2006
(96) 06425718.1
(73) SOCIETA' ITALIANA ACETILENE E DERIVATI S.I.A.D. S.p.A. in abbreviated form SIAD S.p.A., 24126 Bergamo, IT
Bissolotti, Giorgio, 24126 Bergamo, IT
Pasinetti, Eleonora, 24126 Bergamo, IT
Peroni, Michela, 24126 Bergamo, IT

(54) **Způsob založený na použití plynné směsi pro dimenzování systémů difuze plynů do podzemní vody a vyhodnocování kontaminace ve vodě**
(74) KOREJZOVÁ & SPOL., v.o.s., JUDr. Petra Korejzová, advokátka, Korunní 810/104 E, Praha 10, 10100

(97) **EP 1920180**
(47) 24.08.2016
(97) 08.03.2007
(51) **F16L 15/04** (2006.01)
C10M 103/06 (2006.01)
C10M 169/02 (2006.01)
C25D 5/26 (2006.01)
C25D 7/00 (2006.01)
C10N 10/12 (2006.01)
C10N 40/00 (2006.01)
C10N 50/08 (2006.01)
C10N 50/10 (2006.01)
(96) 01.09.2006
(96) 06797658.9
(73) Nippon Steel & Sumitomo Metal Corporation, Tokyo 100-8071, JP
VALLOUREC OIL AND GAS FRANCE, 59620 Aulnoye-Aymeries, FR
(72) NAGASAKU, Shigeo, Osaka-shi, Osaka 5410041, JP
GOTO, Kunio, Osaka-shi, Osaka 5410041, JP
ONISHI, Shigeo, Osaka 5770843, JP
IKEGAMI, Hiroaki, Osaka 5770843, JP
(54) **Závitový spoj pro ocelové trubky**
(32) 2005255657
(31) 02.09.2005
(33) JP
(86) PCT/JP2006/317802
(87) WO 2007/026970
(74) A. Holas & partner Patentová a známková kancelář, Ing. Mgr. Hana Holasová, Křížová 4, Brno, 60300

(97) **EP 1922466**
(47) 24.08.2016
(97) 15.03.2007
(51) **E05D 1/04** (2006.01)
E05D 5/06 (2006.01)
(96) 05.09.2006
(96) 06775978.7
(73) VKR Holding A/S, 2970 Hørsholm, DK
(72) EDVARDSEN, Allan, DK-8660 Skanderborg, DK
(54) **Kloubový závěs a otočné okno**
(32) 05388076
(31) 05.09.2005
(33) EP
(86) PCT/DK2006/000493
(87) WO 2007/028392
(74) ŠTROS & KUSÁK advokátní a patentová kancelář, JUDr. David Štros, advokát, Národní 32, Praha 1, 11000

(97) **EP 1974402**
(47) 17.08.2016
(97) 24.04.2008
(51) **H01M 8/0273** (2016.01)
H01M 8/0284 (2016.01)
H01M 8/0297 (2016.01)
(96) 16.01.2007
(96) 07861211.6
(73) Henkel IP & Holding GmbH, 40589 Düsseldorf, DE
(72) BURDZY, Matthew Peter, South Windsor, CT 06074, US
EINSLA, Brian Russell, Los Alamos, NM 87544, US
WELCH, Kevin James, Wallingford, CT 06492, US
(54) **Lepená sestava palivového článku a způsoby a systémy pro její výrobu**
(32) 759452 P
(31) 17.01.2006
(33) US
(86) PCT/US2007/001005
(87) WO 2008/048336
(74) KOREJZOVÁ & SPOL., v.o.s., JUDr. Petra Korejzová, advokátka, Korunní 810/104 E, Praha 10, 10100

(97) **EP 1990304**
(47) 17.08.2016

(97) 12.11.2008
(51) **B65H 75/40** (2006.01)
B65H 75/44 (2006.01)
A01K 27/00 (2006.01)
B65H 75/36 (2006.01)
(96) 08.04.2008
(96) 08006950.3
(73) Flexi-Bogdahn Technik GmbH & Co. KG, 22941 Bargteheide, DE
(72) Bogdahn, Manfred, 22391 Hamburg, DE
(54) **Uložení pro kladku provazu**
(32) 202007006648 U
(31) 10.05.2007
(33) DE
(74) KOREJZOVÁ & SPOL., v.o.s., JUDr. Petra Korejzová, advokátka, Korunní 810/104 E, Praha 10, 10100

(97) **EP 1999169**
(47) 24.08.2016
(97) 04.10.2007
(51) **C08F 14/06** (2006.01)
C08F 2/08 (2006.01)
C08K 5/14 (2006.01)
(96) 20.03.2007
(96) 07727089.0
(73) Akzo Nobel Chemicals International B.V., 6824 BM Arnhem, NL
(72) DIRIX, Carolina Anna Maria Christina, 6932 BR Westervoort, NL
DE JONG, Johannes Jacobus Theodorus, 6932 BR Westervoort, NL
MEULENBRUGGE, Lambertus, 6932 BW Westervoort, NL
VANDUFFEL, Koen Antoon Cornelis, 7424 AH Deventer, NL
(54) **Kontinuální proces výroby (ko)polymerů vinylchloridu**
(32) 06111682, 787528 P
(31) 24.03.2006, 31.03.2006
(33) EP, US
(86) PCT/EP2007/052612
(87) WO 2007/110350
(74) Rott, Růžička & Guttman Patentové, známkové a advokátní kanceláře, Ing. Jana Fuchsová, Vinohradská 37, Praha 2, 12000

(97) **EP 2003011**
(47) 24.08.2016
(97) 17.12.2008
(51) **B60N 2/02** (2006.01)
B60N 2/06 (2006.01)
F16L 3/04 (2006.01)
(96) 26.01.2008
(96) 08001471.5
(73) Brose Fahrzeugteile GmbH & Co. Kommanditgesellschaft, Coburg, Max-Brose-Straße 1 96450 Coburg, DE
(72) Kostin, Sergej, 96450 Coburg, DE
(54) **Kolejnicový přestavovací systém pro sedadlo motorového vozidla**
(32) 102007027322
(31) 14.06.2007
(33) DE
(74) Čermák a spol., JUDr. Karel Čermák, Elišky Peškové 735/15, Praha 5, 15000

(97) **EP 2014608**
(47) 31.08.2016
(97) 14.01.2009
(51) **B67D 1/08** (2006.01)
(96) 10.07.2007
(96) 07112187.5
(73) Eurokeg B.V., 1786 RA Den Helder, NL
(72) Hanssen, Hubert Joseph Frans, 1069 MN Amsterdam, NL
(54) **Dávkovací hlava**
(74) Společná advokátní kancelář Všetěčka Zelený Švorčík Kalenský a partneři, JUDr. Michal Havlík, advokát a patentový zástupce, Hálkova 2, Praha 2, 12000

(97) **EP 2021025**
(47) 17.08.2016
(97) 22.11.2007
(51) **C07K 16/28** (2006.01)
A61M 1/36 (2006.01)
(96) 14.05.2007
(96) 07748123.2

(73) ITH Immune Therapy Holdings AB, 171 76 Stockholm, SE
(72) THÖRN, Magnus, S-75226 Uppsala, SE
WINQVIST, Ola, S-756 53 Uppsala, SE
(54) **Způsob a prostředky k ošetřování zánětlivé choroby střeva**
(32) 0601075
(31) 12.05.2006
(33) SE
(86) PCT/SE2007/000459
(87) WO 2007/133147
(74) Rott, Růžička & Guttman Patentové, známkové a advokátní kanceláře,
Ing. Ivana Jirotková, Vinohradská 37, Praha 2, 12000

(97) **EP 2039580**
(47) 05.10.2016
(97) 07.08.2008
(51) **B61B 13/12** (2006.01)
B61D 47/00 (2006.01)
B65G 35/06 (2006.01)
B66F 7/06 (2006.01)
(96) 29.01.2008
(96) 08710605.0
(73) DAIFUKU CO., LTD., Osaka-shi Osaka 555-0012, JP
(72) SUGIMOTO, Katsuhiko, Gamo-gun Shiga 529-1662, JP
(54) **Dopravní zařízení vozíkového typu**
(32) 2007018645
(31) 30.01.2007
(33) JP
(86) PCT/JP2008/051278
(87) WO 2008/093666
(74) Společná advokátní kancelář Vsetečka Zelený Švorčík Kalenský a
partneři, JUDr. Michal Havlík, advokát a patentový zástupce, Hálkova 2,
Praha 2, 12000

(97) **EP 2041492**
(47) 14.09.2016
(97) 10.01.2008
(51) **F23D 14/84** (2006.01)
(96) 05.07.2007
(96) 07823552.0
(73) L'AIR LIQUIDE, Société Anonyme pour l'Etude et l'Exploitation des
Procédés Georges Claude, 75007 Paris, FR
Centre National de la Recherche Scientifique (CNRS), 75016 Paris, FR
(72) ZAMUNER, Bernard, 92380 Garches, FR
DOCQUIER, Nicolas, Philadelphia, PA 19103, US
LABEGORRE, Bernard, 75015 Paris, FR
LEDERLIN, Thomas, 64000 PAU, FR
POINSOT, Thierry, 31830 Plaisance Du Touch, FR
FAIVRE, Vincent, 31500 Toulouse, FR
(54) **Hořák, u kterého je možné měnit směr a/nebo otevření plamene a
způsob pro jeho implementaci**
(32) 0652847
(31) 06.07.2006
(33) FR
(86) PCT/FR2007/051598
(87) WO 2008/003908
(74) Společná advokátní kancelář Vsetečka Zelený Švorčík Kalenský a
partneři, JUDr. Michal Havlík, advokát a patentový zástupce, Hálkova 2,
Praha 2, 12000

(97) **EP 2055691**
(47) 31.08.2016
(97) 06.05.2009
(51) **C07C 7/20** (2006.01)
C07C 15/46 (2006.01)
(96) 25.09.2008
(96) 08165122.6
(73) Evonik Degussa GmbH, 45128 Essen, DE
(72) Weyler, Stefanie, Dr., 46569 Hünxe, DE
James, Phillip, Dr., Romsey Hampshire, SO51 8DT, GB
Erpeldinger, Oliver, 42489 Wülfrath, DE
Neumann, Manfred, Dr., 45770 Marl, DE
Kraushaar, Frank, Dr., 45239 Essen, DE
(54) **Způsob stabilizace olefinicky nenasycených monomerů**
(32) 102007052891
(31) 02.11.2007
(33) DE

(74) Traplová Hakr Kubát, advokátní a patentová kancelář, Ing. Eduard Hakr,
patentový zástupce, Přístavní 24, Praha 7, 17000

(97) **EP 2081650**
(47) 24.08.2016
(97) 08.05.2008
(51) **A62B 7/10** (2006.01)
A62B 23/06 (2006.01)
(96) 31.10.2007
(96) 07854529.0
(73) Moore, Joseph, K., New Port Richey, FL 34652, US
(72) Moore, Joseph, K., New Port Richey, FL 34652, US
(54) **Dýchací nosní filtr**
(32) 855711 P, 928226
(31) 31.10.2006, 30.10.2007
(33) US, US
(86) PCT/US2007/083086
(87) WO 2008/055192
(74) Rott, Růžička & Guttman Patentové, známkové a advokátní kanceláře,
Ing. Jana Fuchsová, Vinohradská 37, Praha 2, 12000

(97) **EP 2094087**
(47) 24.08.2016
(97) 19.06.2008
(51) **A01N 43/56** (2006.01)
A01N 43/40 (2006.01)
A01N 55/04 (2006.01)
A01P 7/00 (2006.01)
A01N 47/34 (2006.01)
A01N 43/90 (2006.01)
A01P 3/00 (2006.01)
A01N 51/00 (2006.01)
A01N 43/58 (2006.01)
A01N 57/32 (2006.01)
A01N 43/22 (2006.01)
A01N 47/40 (2006.01)
A01N 37/28 (2006.01)
(96) 12.12.2007
(96) 07859856.2
(73) ISHIHARA SANGYO KAISHA, LTD., Osaka-shi, Osaka 550-0002, JP
(72) KOYANAGI, Toru, Kusatsu-shi Shiga 525-0025, JP
MORITA, Masayuki, Kusatsu-shi Shiga 525-0025, JP
YONEDA, Tetsuo, Kusatsu-shi Shiga 525-0025, JP
UEDA, Tsuyoshi, Kusatsu-shi Shiga 525-0025, JP
KIRIYAMA, Kazuhisa, Kusatsu-shi Shiga 525-0025, JP
HAMAMOTO, Taku, Kusatsu-shi Shiga 525-0025, JP
(54) **Pesticidní směsi**
(32) 2006336585, 2007105029
(31) 14.12.2006, 12.04.2007
(33) JP, JP
(86) PCT/JP2007/074372
(87) WO 2008/072783
(74) KOREJZOVÁ & SPOL., v.o.s., JUDr. Petra Korejzová, advokátka,
Korunní 810/104 E, Praha 10, 10100

(97) **EP 2097192**
(47) 17.08.2016
(97) 24.04.2008
(51) **B22C 1/18** (2006.01)
(96) 19.10.2007
(96) 07819175.6
(73) ASK Chemicals GmbH, 40721 Hilden, DE
(72) Müller, Jens, 42781 Haan, DE
Koch, Diether, 40822 Mettmann, DE
Frohn, Marcus, 41542 Dormagen/Nierenheim, DE
Körschgen, Jörg, 51107 Köln, DE
(54) **Fosfor obsahující směs formové hmoty pro výrobu licích forem pro
zpracování kovů**
(32) 102006049379
(31) 19.10.2006
(33) DE

- (86) PCT/EP2007/009110
(87) WO 2008/046653
(74) Společná advokátní kancelář Všetečka Zelený Švorčík Kalenský a partneři, JUDr. Michal Havlík, advokát a patentový zástupce, Hálkova 2, Praha 2, 12000
-
- (97) **EP 2109642**
(47) 14.09.2016
(97) 17.07.2008
(51) **C08G 75/14** (2006.01)
C08K 3/04 (2006.01)
C08K 3/36 (2006.01)
C08K 5/372 (2006.01)
C08K 5/548 (2006.01)
C08K 5/5419 (2006.01)
C08L 21/00 (2006.01)
C08L 81/04 (2006.01)
(96) 21.12.2007
(96) 07868009.7
(73) Momentive Performance Materials Inc., Waterford, NY 12188, US
(72) CRUSE, Richard, W., Yorktown Heights, NY 10598, US
YORK, W., Michael, Concord, NC 28025, US
POHL, Eric, R., Mount Kisco, NY 10549, US
JOSHI, Prashant, Gaithersburg, MD 20877, US
(54) **Sypká kompozice a plnivo pryže s jejím obsahem**
(32) 648460
(31) 28.12.2006
(33) US
(86) PCT/US2007/026295
(87) WO 2008/085454
(74) Čermák a spol., JUDr. Karel Čermák, Elišky Peškové 735/15, Praha 5, 15000
-
- (97) **EP 2125698**
(47) 31.08.2016
(97) 20.11.2008
(51) **C07C 217/74** (2006.01)
C07C 215/64 (2006.01)
C07D 265/16 (2006.01)
C07B 59/00 (2006.01)
C07C 211/64 (2006.01)
(96) 13.03.2008
(96) 08732084.2
(73) Auspex Pharmaceuticals, Inc., La Jolla, 92037, CA, US
(72) GANT, Thomas, G., Vista, CA 92081-8356, US
SEPEHR, Sarshar, Vista, CA 92081-8356, US
WOO, Soon, Hyung, Vista, CA 92081-8356, US
(54) **Deuterovaný d9-venlafaxin**
(32) 895049 P, 944399 P
(31) 15.03.2007, 15.06.2007
(33) US, US
(86) PCT/US2008/056780
(87) WO 2008/140859
(74) PATENTSERVIS Praha a.s., Na Podkovce 281/10, Praha 4, 14700
-
- (97) **EP 2129650**
(47) 24.08.2016
(97) 02.10.2008
(51) **C07C 51/50** (2006.01)
C07C 51/47 (2006.01)
C07C 51/42 (2006.01)
C07C 57/04 (2006.01)
C07C 45/78 (2006.01)
C07C 45/79 (2006.01)
C07C 45/86 (2006.01)
C07C 47/22 (2006.01)
C07C 67/48 (2006.01)
C07C 67/56 (2006.01)
C07C 67/62 (2006.01)
C07C 69/54 (2006.01)
(96) 17.03.2008
(96) 08717908.1
(73) BASF SE, 67056 Ludwigshafen am Rhein, DE
(72) HEILEK, Jörg, 69245 Bammental, DE
HAMMON, Ulrich, 68163 Mannheim, DE
SCHLIEPHAKE, Volker, 67105 Schifferstadt, DE
-
- MÜLLER-ENGEL, Klaus Joachim, 76297 Stutensee, DE
BLUM, Till, 67346 Speyer, DE
(54) **Způsob skladování monomerní fáze, za podmínek skladování kapalné**
(32) 102007014606, 896559 P
(31) 23.03.2007, 23.03.2007
(33) DE, US
(86) PCT/EP2008/053173
(87) WO 2008/116776
(74) Společná advokátní kancelář Všetečka Zelený Švorčík Kalenský a partneři, JUDr. Otakar Švorčík, advokát, Hálkova 2, Praha 2, 12000
-
- (97) **EP 2144934**
(47) 24.08.2016
(97) 30.10.2008
(51) **C07K 16/24** (2006.01)
A61K 39/395 (2006.01)
A61P 11/06 (2006.01)
(96) 17.04.2008
(96) 08737025.0
(73) Medical Research Council, Swindon, SN2 1FL, GB
(72) MCKENZIE, Andrew, Neil, James, Cambridgeshire CB2 2QH, GB
BALLANTYNE, Sarah, York YO10 4DT, GB
(54) **Protilátky proti IL-25**
(32) 0707505, 912474 P
(31) 18.04.2007, 18.04.2007
(33) GB, US
(86) PCT/GB2008/001365
(87) WO 2008/129263
(74) KOREJZOVÁ & SPOL., v.o.s., JUDr. Petra Korejzová, advokátka, Korunní 810/104 E, Praha 10, 10100
-
- (97) **EP 2146659**
(47) 24.08.2016
(97) 20.11.2008
(51) **A61C 1/00** (2006.01)
A61C 19/00 (2006.01)
(96) 16.05.2008
(96) 08758592.3
(73) Kaltenbach & Voigt GmbH, 88400 Biberach, DE
(72) WIEK, Hans-Dieter, 88454 Hochdorf 2, DE
MOHN, Uwe, 89601 Schelklingen, DE
(54) **Přístroj ke zpracování tekutého prostředku**
(32) 102007022946
(31) 16.05.2007
(33) DE
(86) PCT/EP2008/003967
(87) WO 2008/138645
(74) Společná advokátní kancelář Všetečka Zelený Švorčík Kalenský a partneři, JUDr. Otakar Švorčík, advokát, Hálkova 2, Praha 2, 12000
-
- (97) **EP 2155712**
(47) 07.09.2016
(97) 04.12.2008
(51) **C07D 401/00** (2006.01)
A61K 31/4745 (2006.01)
A61P 29/00 (2006.01)
A61P 37/00 (2006.01)
C07D 471/04 (2006.01)
(96) 21.05.2008
(96) 08756054.6
(73) ChemoCentryx, Inc., Mountain View, California 94043, US
(72) LI, Lianfa, Palo Alto, California 94306, US
PENNEL, Andrew M. K., San Francisco, California 94131, US
ZHANG, Penglie, Foster City, California 94404, US
(54) **3-(Imidazolyl)-pyrazolo[3,4-b]pyridiny**
(32) 932948 P
(31) 22.05.2007
(33) US
(86) PCT/US2008/064374
(87) WO 2008/147815
(74) A. Holas & partner Patentová a známková kancelář, Ing. Mgr. Hana Holasová, Křížová 4, Brno, 60300
-
- (97) **EP 2177130**
(47) 02.11.2016
(97) 21.04.2010

(51) **A47B 96/20** (2006.01)
(96) 15.09.2009
(96) 09170302.5
(73) Fritz Egger GmbH & Co. OG, 6380 St. Johann in Tirol, AT
(72) Schneider, Gerold, 2371 Hinterbrühl, AT
(54) **Skládací deska**
(32) 102008051213
(31) 14.10.2008
(33) DE
(74) Čermák a spol., JUDr. Karel Čermák, Elišky Peškové 735/15, Praha 5, 15000

(97) **EP 2187335**
(47) 31.08.2016
(97) 19.05.2010
(51) **G06K 7/08** (2006.01)
G06K 19/067 (2006.01)
G07D 7/02 (2016.01)
(96) 12.11.2009
(96) 09175756.7
(73) manroland sheetfed GmbH, 63075 Offenbach, DE
(72) Weiss, Robert, 86368 Gersthofen, DE
Gebhardt, Rainer, Dipl.-Ing., 63075 Offenbach, DE
(54) **Kódové uspořádání na informační paměťové kartě**
(32) 102008043679, 102009046650
(31) 12.11.2008, 12.11.2009
(33) DE, DE
(74) Společná advokátní kancelář Všecka Zelený Švorčík Kalenský a partneři, JUDr. Otakar Švorčík, advokát, Hálkova 2, Praha 2, 12000

(97) **EP 2208436**
(47) 31.08.2016
(97) 21.07.2010
(51) **A47B 77/08** (2006.01)
(96) 10.09.2009
(96) 09011577.5
(73) Rieber GmbH & Co. KG, 72770 Reutlingen, DE
(72) Maier, Max, 72636 Ludwigsburg, DE
(54) **Výškové přestavení pro varnou desku**
(32) 102008050877
(31) 26.09.2008
(33) DE
(74) Rott, Růžička & Guttman Patentové, známkové a advokátní kanceláře, Ing. Jiří Andera, Vinohradská 37, Praha 2, 12000

(97) **EP 2221077**
(47) 17.08.2016
(97) 25.08.2010
(51) **A61M 5/315** (2006.01)
A61M 5/24 (2006.01)
A61M 5/32 (2006.01)
(96) 03.03.2004
(96) 10005508.6
(73) DCA Design International Limited, Warwick CV34 4AB, GB
(72) Veasey, Robert, Frederick, CV34 4AB Warwick, GB
Langley, Christopher, Nigel, Warwickshire, GB
Wimpenny, Steven, Warwickshire CV32 6ES, GB
(54) **Vstříkovač perového typu a způsob jeho sestavení**
(32) 0304823
(31) 03.03.2003
(33) GB
(74) TRAPLOVÁ HAKR KUBÁT Advokátní a patentová kancelář, Ing. Eduard Hakr, patentový zástupce, Přístavní 24, Praha 7, 17000

(97) **EP 2241359**
(47) 31.08.2016
(97) 20.10.2010
(51) **A63H 18/00** (2006.01)
A63H 17/26 (2006.01)
(96) 09.12.2009
(96) 09178574.1
(73) Cepia, LLC, St.Louis, Missouri 63124, US
(72) Hornsby, James, St Louis, MO 63131, US
Benson, Marcellus, Merritt Island, Florida 32953-4249, US
McGowan, Joseph, St Charles, MO 63303, US
Reynolds, Michael, St Louis, MO 63021, US

(54) **Interaktivní inteligentní hračka a komponenty pro použití v takové hračce a s takovou hračkou**
(32) 384993, 463391, 540199, 572610
(31) 13.04.2009, 09.05.2009, 12.08.2009, 02.10.2009
(33) US, US, US, US
(74) Traplová Hakr Kubát, advokátní a patentová kancelář, Ing. Eduard Hakr, patentový zástupce, Přístavní 24, Praha 7, 17000

(97) **EP 2243893**
(47) 24.08.2016
(97) 27.10.2010
(51) **E04D 13/03** (2006.01)
E04D 13/147 (2006.01)
E06B 1/62 (2006.01)
(96) 04.03.2010
(96) 10155419.4
(73) VKR Holding A/S, 2970 Hørsholm, DK
(72) Bülow, Anders Köhl, DK-2820 Gentofte, DK
(54) **Manžeta parní uzávěry, způsob výroby takové manžety parní uzávěry**
(32) 200900374
(31) 17.03.2009
(33) DK
(74) ŠTROS & KUSÁK advokátní a patentová kancelář, JUDr. David Štros, advokát, Národní 32, Praha 1, 11000

(97) **EP 2250931**
(47) 14.09.2016
(97) 17.11.2010
(51) **A47B 88/00** (2006.01)
(96) 07.05.2010
(96) 10004863.6
(73) Kesseböhmer Holding KG, 49152 Bad Essen, DE
(72) Laumerich, Volker, 49143 Bissendorf, DE
Langenberg, Gerd-Wilhelm, 32351 Stemwede - Lavern, DE
(54) **Skříňový zařizovací předmět**
(32) 102009020971
(31) 12.05.2009
(33) DE
(74) Společná advokátní kancelář Všecka Zelený Švorčík Kalenský a partneři, JUDr. Michal Havlík, advokát a patentový zástupce, Hálkova 2, Praha 2, 12000

(97) **EP 2251633**
(47) 17.08.2016
(97) 17.11.2010
(51) **F42B 3/103** (2006.01)
F42B 3/195 (2006.01)
F42B 3/198 (2006.01)
(96) 06.02.2004
(96) 10009095.0
(73) SCHOTT AG, 55122 Mainz, DE
(72) Fink, Thomas, Dipl.-Ing., 84028 Landshut, DE
Heeke, Neil, Golden, Colorado 80403, US
Olzinger, Adolf, 84030 Ergolding, DE
Pfeiffer, Thomas, 84036 Kumhausen, DE
Ranftl, Reinhard, 84076 Pfeffenhausen, DE
Bender, Richard, Dr., 91207 Lauf, DE
Forster, Bartolomäus, 84051 Essenbach-Oberahrain, DE
(54) **Kovová průchodka s fixačním materiálem a způsob zhotovení základního tělesa kovové průchodky s fixačním materiálem**
(32) 20303413 U, 10321067, 10326253, 20314580 U
(31) 03.03.2003, 10.05.2003, 11.06.2003, 20.09.2003
(33) DE, DE, DE, DE
(74) Čermák a spol., JUDr. Karel Čermák, Elišky Peškové 735/15, Praha 5, 15000

(97) **EP 2254858**
(47) 28.09.2016
(97) 11.09.2009
(51) **C07C 253/14** (2006.01)
C07D 231/16 (2006.01)
C07C 255/58 (2006.01)
(96) 04.03.2009
(96) 09718451.9
(73) E. I. du Pont de Nemours and Company, Wilmington, DE 19805, US
(72) DUMAS, Donald, J., Wilmington DE 19803, US

(54) **Způsob přípravy derivátů 2-amino-5-kyanobenzoové kyseliny**
(32) 68297 P
(31) 05.03.2008
(33) US
(86) PCT/US2009/036012
(87) WO 2009/111553
(74) PATENTSERVIS Praha a.s., Na Podkovce 281/10, Praha 4, 14700

(97) **EP 2263997**
(47) 14.09.2016
(97) 22.12.2010
(51) **C07C 209/84** (2006.01)
C07C 211/46 (2006.01)
(96) 08.06.2010
(96) 10005889.0
(73) Covestro Deutschland AG, 51373 Leverkusen, DE
(72) Sommer, Knut, Dr., 47804 Krefeld, DE
Lehner, Peter, Dr., 45481 Mülheim/Ruhr, DE
Lago, Andre, 22607 Hamburg, DE
(54) **Způsob výroby aromatických aminů**
(32) 102009025374
(31) 18.06.2009
(33) DE
(74) Traplová Hakr Kubát, advokátní a patentová kancelář, Ing. Eduard Hakr, patentový zástupce, Přístavní 24, Praha 7, 17000

(97) **EP 2264251**
(47) 24.08.2016
(97) 22.12.2010
(51) **E03B 7/04** (2006.01)
E03B 7/09 (2006.01)
F24D 17/00 (2006.01)
(96) 13.04.2007
(96) 10010597.2
(73) Gebr. Kemper GmbH + Co. KG Metallwerke, 57462 Olpe, DE
(72) Petzold, Ulrich, 57439 Attendorn, DE
Peters, Raimund, 57462 Olpe, DE
(54) **Systém rozvodu pitné a užitkové vody, jakož i způsob provozování takového systému**
(32) 102006017807
(31) 13.04.2006
(33) DE
(74) Traplová Hakr Kubát, advokátní a patentová kancelář, Ing. Eduard Hakr, patentový zástupce, Přístavní 24, Praha 7, 17000

(97) **EP 2279729**
(47) 17.08.2016
(97) 02.02.2011
(51) **A61K 9/48** (2006.01)
(96) 14.07.2004
(96) 10075739.2
(73) Banner Life Sciences, LLC, High Point, North Carolina 27265, US
(72) Hassan, EmadEldin M., High Point North Carolina 27265, US
Chidambaram, Nachiappan, Salt Lake City, Utah 84105, US
Fatmi, Aqeel A., Greensboro North Carolina 27410, US
(54) **Přípravky s řízeným uvolňováním**
(32) 487968 P
(31) 17.07.2003
(33) US
(74) INPARTNERS GROUP, Ing. Ivan Lukšiček, Koliště 13a, Brno, 60200

(97) **EP 2281932**
(47) 07.09.2016
(97) 05.11.2009
(51) **D02G 3/48** (2006.01)
D01F 6/60 (2006.01)
(96) 28.04.2009
(96) 09738969.6
(73) Kolon Industries, Inc, Kyunggi-do 427-040, KR
(72) KWON, So Yeon, Busan 616-831, KR
(54) **Aramidová kordová tkanina pro pneumatiky a způsob její výroby**
(32) 20080039924, 20080039993, 20080040179
(31) 29.04.2008, 29.04.2008, 30.04.2008
(33) KR, KR, KR

(86) PCT/KR2009/002232
(87) WO 2009/134063
(74) Čermák a spol., JUDr. Karel Čermák, Elišky Peškové 735/15, Praha 5, 15000

(97) **EP 2281983**
(47) 31.08.2016
(97) 09.02.2011
(51) **E05B 15/02** (2006.01)
E05C 19/04 (2006.01)
E05C 19/14 (2006.01)
E05B 17/00 (2006.01)
E05B 65/00 (2006.01)
E05B 15/00 (2006.01)
(96) 29.06.2009
(96) 09008482.3
(73) VKR Holding A/S, 2970 Hørsholm, DK
(72) Lysemose, Jacob, 5500 Middelfart, DK
(54) **Montážní skupina zámku se západkou**
(74) ŠTROS & KUSAK advokátní a patentová kancelář, JUDr. David Štros, advokát, Národní 32, Praha 1, 11000

(97) **EP 2300054**
(47) 07.09.2016
(97) 10.12.2009
(51) **B82Y 5/00** (2011.01)
A61K 41/00 (2006.01)
A61P 35/00 (2006.01)
(96) 04.06.2009
(96) 09757595.5
(73) Nanobiotix, 750012 Paris, FR
(72) LEVY, Laurent, 75014 Paris, FR
POTTIER, Agnès, 75016 Paris, FR
ROUET, Annabelle, 75012 Paris, FR
MARILL, Julie, 94140 Alfortville, FR
DEVAUX, Corinne, F-78330 Fontenay Le Fleury, FR
GERMAIN, Matthieu, 94500 Champigny sur Marne, FR
(54) **Anorganické nanočástice s vysokou hustotou k rozdělení buněk in vivo**
(32) 08157686, 60202 P
(31) 05.06.2008, 10.06.2008
(33) EP, US
(86) PCT/EP2009/056880
(87) WO 2009/147214
(74) Společná advokátní kancelář Všecka Zelený Švorčík Kalenský a partneři, JUDr. Michal Havlík, advokát a patentový zástupce, Hálkova 2, Praha 2, 12000

(97) **EP 2305244**
(47) 12.10.2016
(97) 06.04.2011
(51) **A61K 31/335** (2006.01)
A61K 31/7048 (2006.01)
A61K 31/365 (2006.01)
A61P 1/12 (2006.01)
A61K 45/06 (2006.01)
(96) 13.05.2005
(96) 10075449.8
(73) Merck Sharp & Dohme Corp., Rahway, NJ 07065, US
(72) Shue, Youe-Kong, Carlsbad California 92009, US
Okumu, Franklin W., Oakland California 94619, US
Sears, Pamela Suzanne, San Diego California 92131, US
Babakhani, Farah Kondori, San Diego California 92131, US
Miller-Shangle, Starr Louise, San Diego California 92117, US
Walsh, Robert Brian, Davis California 95616, US
(54) **Léčení onemocnění souvisejících s použitím antibiotik**
(32) 570697 P
(31) 14.05.2004
(33) US
(74) PATENTSERVIS Praha a.s., Na Podkovce 281/10, Praha 4, 14700

(97) **EP 2310023**
(47) 12.10.2016
(97) 04.02.2010
(51) **A61K 36/185** (2006.01)
A61K 36/82 (2006.01)
A61P 35/00 (2006.01)

(96) 24.07.2009
(96) 09781009.7
(73) SIGMA-TAU Industrie Farmaceutiche Riunite S.p.A., 00144 Roma, IT
(72) GAETANI, Franco, I-00040 Ariccia, IT
VIRMANI, Ashraf, I-00040 Ariccia, IT
(54) **Kompozice zahrnující extrakt ze zeleného čaje a extrakt z granátového jablka pro použití při prevenci nebo snižování progresu rakoviny prostaty**
(32) 08161516
(31) 31.07.2008
(33) EP
(86) PCT/EP2009/059531
(87) WO 2010/012651
(74) INPARTNERS GROUP, Ing. Ivan Lukšiček, Koliště 13a, Brno, 60200

(97) **EP 2310636**
(47) 31.08.2016
(97) 21.01.2010
(51) **F01D 25/12** (2006.01)
F01K 13/02 (2006.01)
F01D 1/02 (2006.01)
(96) 16.07.2009
(96) 09780710.1
(73) Siemens Aktiengesellschaft, 80333 München, DE
(72) EPPENDORFER, Jörg, 02828 Görlitz, DE
LEIDINGER, Bernd, 01159 Dresden, DE
MANTEI, Markus, 01896 Pulsnitz OT Friedersdorf, DE
(54) **Způsob provozování parní turbíny**
(32) 102008033402
(31) 16.07.2008
(33) DE
(86) PCT/EP2009/059152
(87) WO 2010/007131
(74) Čermák a spol., JUDr. Karel Čermák, Elišky Peškové 735/15, Praha 5, 15000

(97) **EP 2313988**
(47) 05.10.2016
(97) 18.02.2010
(51) **H04L 27/26** (2006.01)
H04B 7/06 (2006.01)
H04L 1/00 (2006.01)
H04L 1/18 (2006.01)
H04L 5/00 (2006.01)
(96) 11.08.2009
(96) 09806839.8
(73) LG Electronics Inc., Seoul 150-721, KR
(72) HAN, Seung Hee, Anyang-si Gyeonggi-do 431-749, KR
LEE, Moon Il, Anyang-si Gyeonggi-do 431-749, KR
KWON, Yeong Hyeon, Anyang-si Gyeonggi-do 431-749, KR
KWAK, Jin Sam, Anyang-si Gyeonggi-do 431-749, KR
LEE, Hyun Woo, Anyang-si Gyeonggi-do 431-749, KR
KIM, Dong Cheol, Anyang-si Gyeonggi-do 431-749, KR
CHUNG, Jae Hoon, Anyang-si Gyeonggi-do 431-749, KR
MOON, Sung Ho, Anyang-si Gyeonggi-do 431-749, KR
NOH, Min Seok, Anyang-si Gyeonggi-do 431-749, KR
KO, Hyun Soo, Anyang-si Gyeonggi-do 431-749, KR
(54) **Způsob a zařízení pro vysílání informací v bezdrátovém komunikačním systému**
(32) 87737 P, 114480 P, 117237 P, 20090046246, 20090057834
(31) 11.08.2008, 14.11.2008, 24.11.2008, 27.05.2009, 26.06.2009
(33) US, US, US, KR, KR
(86) PCT/KR2009/004477
(87) WO 2010/018977
(74) Rott, Růžička & Guttmann Patentové, známkové a advokátní kanceláře, Ing. Ivana Menšíková, Vinohradská 37, Praha 2, 12000

(97) **EP 2315773**
(47) 24.08.2016
(97) 28.01.2010
(51) **C07K 14/35** (2006.01)
A61K 39/04 (2006.01)
(96) 24.07.2009
(96) 09781052.7
(73) GlaxoSmithKline Biologicals S.A., 1330 Rixensart, BE
Glaxo Group Limited, Brentford, Middlesex TW8 9GS, GB

(72) BROWN, James, Collegeville, PA 19426, US
METTENS, Pascal, 1330 Rixensart, BE
MURPHY, Dennis, Collegeville, PA 19426, US
(54) **Polypeptidy, polynukleotidy a směsi pro použití při léčení latentní tuberkulózy**
(32) 83720 P
(31) 25.07.2008
(33) US
(86) PCT/EP2009/059580
(87) WO 2010/010177
(74) KOREJZOVÁ & SPOL., v.o.s., JUDr. Petra Korejzová, advokátka, Korunní 810/104 E, Praha 10, 10100
KOREJZOVÁ & SPOL., v.o.s., JUDr. Petra Korejzová, advokátka, Korunní 810/104 E, Praha 10, 10100

(97) **EP 2322173**
(47) 10.08.2016
(97) 18.05.2011
(51) **A61K 31/409** (2006.01)
C07D 487/22 (2006.01)
A61P 35/00 (2006.01)
A61K 41/00 (2006.01)
(96) 07.06.2005
(96) 10012927.9
(73) YEDA RESEARCH AND DEVELOPMENT CO., LTD., 76100 Rehovot, IL
(72) Scherz, Avigdor, Rehovot 76329, IL
Brandis, Alexander, Rehovot 76261, IL
Salomon, Yoram, Rehovot 76284, IL
Eren, Doron, Netaim 76870, IL
Cohen, Avraham, Tel Aviv 64236, IL
(54) **Kationtové deriváty bakteriochlorofylu a jejich použití**
(32) 577196 P
(31) 07.06.2004
(33) US
(74) KOREJZOVÁ & SPOL., v.o.s., JUDr. Petra Korejzová, advokátka, Korunní 810/104 E, Praha 10, 10100

(97) **EP 2329944**
(47) 31.08.2016
(97) 08.06.2011
(51) **B30B 1/42** (2006.01)
B21J 7/30 (2006.01)
B26D 5/08 (2006.01)
B30B 1/10 (2006.01)
B21J 9/10 (2006.01)
B26F 1/40 (2006.01)
(96) 22.11.2010
(96) 10014816.2
(73) Andritz Technology and Asset Management GmbH, 8045 Graz, AT
(72) Matassoni, Paolo, 75433 Maulbronn, DE
(54) **Lis k vytvoření tlakové síly pro zpracování obrobku**
(32) 19142009
(31) 03.12.2009
(33) AT
(74) Traplová Hakr Kubát, advokátní a patentová kancelář, Ing. Jan Kubát, patentový zástupce, Přístavní 24, Praha 7, 17000

(97) **EP 2344364**
(47) 07.09.2016
(97) 14.05.2010
(51) **B60R 13/10** (2006.01)
G06K 19/077 (2006.01)
H04B 5/00 (2006.01)
(96) 04.11.2009
(96) 09749017.1
(73) Tönnjes ISI Patent Holding GmbH, 27751 Delmenhorst, DE
(72) BEENKEN, Björn, 27777 Ganderkesee, DE
(54) **Registrační značka pro vozidlo**
(32) 102008055772, 102009033559
(31) 04.11.2008, 16.07.2009
(33) DE, DE

- (86) PCT/EP2009/007902
(87) WO 2010/051980
(74) Čermák a spol., JUDr. Karel Čermák, Elišky Peškové 735/15, Praha 5, 15000
-
- (97) **EP 2344594**
(47) 14.09.2016
(97) 14.05.2010
(51) **C09D 5/03** (2006.01)
C08K 5/00 (2006.01)
C09D 167/00 (2006.01)
(96) 06.11.2009
(96) 09744698.3
(73) DSM IP Assets B.V., 6411 TE Heerlen, NL
(72) JANSEN, Johan, Franz, Gradus, Antonius, NL-6165 AP Geleen, NL
MOLHOEK, Leendert, Jan, NL-8072 HV Nunspeet, NL
DRIJFHOUT, Jan, Pieter, NL-8332 DC Steenwijk, NL
(54) **Prášková potahovací kompozice vytvrditelná teplem**
(32) 112390 P, 112384 P, 08172327, 09156130, 09156139, 09156137,
09156142, 09156131
(31) 07.11.2008, 07.11.2008, 19.12.2008, 25.03.2009, 25.03.2009, 25.03.2009,
25.03.2009, 25.03.2009
(33) US, US, EP, EP, EP, EP, EP, EP
(86) PCT/EP2009/064727
(87) WO 2010/052290
(74) Traplová Hakr Kubát, advokátní a patentová kancelář, Ing. Eduard Hakr,
patentový zástupce, Přístavní 24, Praha 7, 17000
-
- (97) **EP 2348522**
(47) 17.08.2016
(97) 27.07.2011
(51) **H01H 23/02** (2006.01)
(96) 18.11.2010
(96) 10014722.2
(73) ABB AG, 68309 Mannheim, DE
(72) Gerrath, Volker, 58791 Werdohl-Eveking, DE
Diehl, Sven, 57078 Siegen, DE
Zapp, Robert, 58579 Schalksmühle, DE
Lange, Manfred, 44229 Dortmund, DE
(54) **Instalační spínač nebo snímač s výkyvnou pákou se světelným
vývodem pro osvětlení**
(32) 102010005507
(31) 23.01.2010
(33) DE
(74) Traplová Hakr Kubát, advokátní a patentová kancelář, Ing. Eduard Hakr,
patentový zástupce, Přístavní 24, Praha 7, 17000
-
- (97) **EP 2349222**
(47) 24.08.2016
(97) 18.03.2010
(51) **A61K 9/48** (2006.01)
A47G 21/18 (2006.01)
A61J 7/00 (2006.01)
A61J 3/07 (2006.01)
(96) 09.09.2009
(96) 09782800.8
(73) Sandoz AG, 4056 Basel, CH
(72) SCHWARZ, Franz, Xaver, A-6250 Kundl, AT
(54) **Kapsle s rozpustným blokovacím prvkem**
(32) 08164093, 09159784
(31) 10.09.2008, 08.05.2009
(33) EP, EP
(86) PCT/EP2009/061670
(87) WO 2010/029095
(74) Traplová Hakr Kubát, advokátní a patentová kancelář, Ing. Eduard Hakr,
patentový zástupce, Přístavní 24, Praha 7, 17000
-
- (97) **EP 2351772**
(47) 13.07.2016
(97) 03.08.2011
(51) **C07K 14/245** (2006.01)
A61K 38/16 (2006.01)
(96) 17.02.2006
(96) 11150423.9
(73) GlaxoSmithKline Biologicals SA, 1330 Rixensart, BE
J. Craig Venter Institute, Inc., Rockville, MD 20850, US
-
- (72) Berlanda Scorza, Francesco, Emeryville, CA 94662-8097, US
Pizza, Mariagrazia, Emeryville, CA 94662-8097, US
Serino, Laura, Emeryville, CA 94662-8097, US
Masignani, Vega, Emeryville, CA 94662-8097, US
Tettelin, Herve, Rockville, MD 20850, US
Gomes Moriel, Danilo, 53100, Siena, IT
Norais, Nathalie, 53100, Siena, IT
Fontana, Maria Rita, 53100, Siena, IT
(54) **Proteiny a nukleové kyseliny z escherichia coli asociovaných s
meningitidou/sepsí**
(32) 654632 P, 712720 P
(31) 18.02.2005, 29.08.2005
(33) US, US
(74) Společná advokátní kancelář Všetečka Zelený Švorčík Kalenský a
partneři, JUDr. Michal Havlík, advokát a patentový zástupce, Hálkova 2,
Praha 2, 12000
Společná advokátní kancelář Všetečka Zelený Švorčík Kalenský a
partneři, JUDr. Michal Havlík, advokát a patentový zástupce, Hálkova 2,
Praha 2, 12000
-
- (97) **EP 2369082**
(47) 24.08.2016
(97) 28.09.2011
(51) **E04B 9/16** (2006.01)
(96) 25.03.2011
(96) 11159798.5
(73) Protektorwerk Florenz Maisch GmbH & Co. KG, 76571 Gaggenau, DE
(72) Giambalvo, Salvatore, 76593, Gernsbach, DE
Hertweck, Theo, 76532, Baden-Baden, DE
Studniorz, Thilo, 09306, Rochlitz, DE
(54) **Spojovací systém pro dva křížující se C-profilly**
(32) 102010016141
(31) 25.03.2010
(33) DE
(74) Společná advokátní kancelář Všetečka Zelený Švorčík Kalenský a
partneři, JUDr. Petr Kalenský, Hálkova 2, Praha 2, 12000
-
- (97) **EP 2369109**
(47) 17.08.2016
(97) 28.09.2011
(51) **E05D 7/04** (2006.01)
(96) 17.03.2011
(96) 11158732.5
(73) Simonswerk, Gesellschaft mit beschränkter Haftung, 33378 Rheda-
Wiedenbrück, DE
(72) Sabrowski, Uwe, 33378, Rheda-Wiedenbrück, DE
(54) **Dveřní závěs pro falcové domovní uzavírací dveře za dřeva**
(32) 102010012144
(31) 20.03.2010
(33) DE
(74) Čermák a spol., JUDr. Karel Čermák, Elišky Peškové 735/15, Praha 5,
15000
-
- (97) **EP 2370463**
(47) 31.08.2016
(97) 03.06.2010
(51) **C07K 14/495** (2006.01)
C07K 14/71 (2006.01)
(96) 24.11.2009
(96) 09761055.4
(73) Amgen Inc., Thousand Oaks, CA 91320-1799, US
(72) SUN, Jeonghoon, Thousand Oaks, CA 91320, US
TAM, Lei-Ting Tony, Thousand Oaks, CA 91362, US
MICHAELS, Mark Leo, Encino, CA 91316, US
BOONE, Thomas C., Newbury Park, CA 91320, US
DESHPANDE, Rohini, Camarillo, CA 93012, US
LI, Yue-Sheng, Thousand Oaks, CA 91360, US
HAN, Hq, Thousand Oaks, CA 91362, US
(54) **Stabilizovaná varianta receptoru aktivinu IIB**
(32) 200250 P, 259060 P
(31) 26.11.2008, 06.11.2009
(33) US, US
(86) PCT/US2009/006252
(87) WO 2010/062383
(74) ŽOVICOVÁ & ZOVIC IP, s.r.o., Záhradnícka 36, SK-821 08 Bratislava

(97) **EP 2376690**
(47) 31.08.2016
(97) 17.06.2010
(51) **D04H 1/44** (2006.01)
D04H 1/46 (2012.01)
D04H 5/02 (2012.01)
B32B 5/26 (2006.01)
D21F 7/08 (2006.01)
(96) 10.12.2009
(96) 09768588.7
(73) Albany International Corp., Albany, NY 12204, US
(72) EAGLES, Dana, Sherborn, MA 01770, US
KARLSSON, Jonas, S-30180 Halmstad, SE
STOWE, Bruce, Neenah, WI 54956, US
BOTHELHO, Joseph, Lincoln, RI 02856, US
MOURAD, Sabri, F-67730 Chatenois, FR
O'CONNOR, Jerry, Hopedale, MA 01747, US
MONTCRIEFF, Jon, Boston, MA 02127, US
HANSEN, Robert, North Muskegon, MI 49445, US
(54) **Průmyslová textilie obsahující spirálově navinuté pásky materiálu**
(32) 246801 P, 147637 P, 246812 P, 121998 P
(31) 29.09.2009, 27.01.2009, 29.09.2009, 12.12.2008
(33) US, US, US, US
(86) PCT/US2009/067514
(87) WO 2010/068765
(74) Traplová Hakr Kubát, advokátní a patentová kancelář, Ing. Eduard Hakr, patentový zástupce, Přístavní 24, Praha 7, 17000

(97) **EP 2387325**
(47) 17.08.2016
(97) 22.07.2010
(51) **A23K 20/121** (2016.01)
A23K 50/40 (2016.01)
A61P 37/04 (2006.01)
(96) 14.01.2010
(96) 10700915.1
(73) Hill's Pet Nutrition, Inc., Topeka, KS 66603, US
(72) ZICKER, Steven, C., Lawrence, KS 66049, US
PAETAU-ROBINSON, Inke, Auburn, KS 66402, US
(54) **Způsoby zlepšování funkce jater a imunity u zvířat**
(32) 353351
(31) 14.01.2009
(33) US
(86) PCT/US2010/020993
(87) WO 2010/083277
(74) Společná advokátní kancelář Všetečka Zelený Švorčík Kalenský a partneři, JUDr. Otakar Švorčík, advokát, Hálkova 2, Praha 2, 12000

(97) **EP 2398853**
(47) 24.08.2016
(97) 26.08.2010
(51) **C08K 5/00** (2006.01)
C08G 63/91 (2006.01)
(96) 12.02.2010
(96) 10704968.6
(73) Colormatrix Holdings, Inc., Wilmington, DE 19808, US
(72) CARMICHAEL, Adrian, John, Yorkshire L34 9GT, GB
ADAMSON, Carolyn, Diana, Yorkshire L34 9GT, GB
BRANNON, Philip, Yorkshire L34 9GT, GB
(54) **Polyestery**
(32) 0902941
(31) 20.02.2009
(33) GB
(86) PCT/GB2010/050227
(87) WO 2010/094947
(74) Traplová Hakr Kubát, advokátní a patentová kancelář, Ing. Eduard Hakr, patentový zástupce, Přístavní 24, Praha 7, 17000

(97) **EP 2399426**
(47) 14.09.2016
(97) 26.08.2010
(51) **H04W 84/12** (2009.01)
H04W 28/02 (2009.01)
H04W 52/18 (2009.01)
(96) 24.11.2009
(96) 09840478.3

(73) LG Electronics Inc., Seoul 150-721, KR
(72) SEOK, Yongho, Anyang-si Gyeonggi-do 431-749, KR
(54) **Způsob přístupu ke koexistujícímu kanálu**
(32) 153299 P
(31) 18.02.2009
(33) US
(86) PCT/KR2009/006940
(87) WO 2010/095802
(74) Rott, Růžička & Guttmann Patentové, známkové a advokátní kanceláře, Ing. Ivana Menšíková, Vinohradská 37, Praha 2, 12000

(97) **EP 2400094**
(47) 17.08.2016
(97) 28.12.2011
(51) **E05D 15/52** (2006.01)
(96) 21.06.2011
(96) 11005032.5
(73) MACO Technologie GmbH, 5020 Salzburg, AT
(72) Sodamin Peter, 8784 Trieben, AT
(54) **Uspořádání kování**
(32) 10422010, 13842010
(31) 22.06.2010, 17.08.2010
(33) AT, AT
(74) Společná advokátní kancelář Všetečka Zelený Švorčík Kalenský a partneři, JUDr. Michal Havlík, advokát a patentový zástupce, Hálkova 2, Praha 2, 12000

(97) **EP 2402506**
(47) 31.08.2016
(97) 04.01.2012
(51) **E01B 7/02** (2006.01)
(96) 01.06.2011
(96) 11004506.9
(73) SCHWIHAG AG, 8274 Tägerwilten, CH
(72) Rützel, Tilmann, 78462 Konstanz, DE
Meyer, Frank, 78333 Stockach, DE
Wientges, Bernd, 78464 Konstanz, DE
(54) **Kladkové zařízení pro jazykovou kolejnici výhybky**
(32) 102010025770
(31) 01.07.2010
(33) DE
(74) Společná advokátní kancelář Všetečka Zelený Švorčík Kalenský a partneři, JUDr. Michal Havlík, advokát a patentový zástupce, Hálkova 2, Praha 2, 12000

(97) **EP 2406187**
(47) 04.05.2016
(97) 16.09.2010
(51) **C02F 9/00** (2006.01)
C02F 1/40 (2006.01)
C02F 1/461 (2006.01)
C02F 3/30 (2006.01)
C02F 1/463 (2006.01)
C02F 3/06 (2006.01)
C02F 1/467 (2006.01)
C02F 3/00 (2006.01)
C02F 101/10 (2006.01)
C02F 101/20 (2006.01)
(96) 04.03.2010
(96) 10711819.2
(73) F-Tec Systems S.A., 1870 Monthey, CH
(72) FRESNEL, Jean-Marie, F-01710 Thoiry, FR
(54) **Způsob elektrolýzy, způsob předběžné úpravy surové vody a soustava pro provádění tohoto způsobu**

(32) 09356017
(31) 09.03.2009
(33) EP
(86) PCT/CH2010/000056
(87) WO 2010/102418
(74) Společná advokátní kancelář Všetečka Zelený Švorčík Kalenský a partneři, JUDr. Michal Havlík, advokát a patentový zástupce, Hálkova 2, Praha 2, 12000

(97) **EP 2416339**
(47) 12.10.2016
(97) 08.02.2012

- (51) **H01H 47/00** (2006.01)
(96) 21.07.2011
(96) 11174894.3
(73) Schaefer GmbH, 72488 Sigmaringen, DE
(72) Zmeck, Manfred, 88499 Altheim, DE
(54) **Samomonitorovací obvod tlačítkového spínače a příslušný způsob monitorování**
(32) 102010036838
(31) 04.08.2010
(33) DE
(74) Společná advokátní kancelář Vsetečka Zelený Švorčík Kalenský a partneři, JUDr. Michal Havlík, advokát a patentový zástupce, Hálkova 2, Praha 2, 12000
-
- (97) **EP 2427317**
(47) 31.08.2016
(97) 11.11.2010
(51) **B29C 45/27** (2006.01)
B29C 45/28 (2006.01)
(96) 27.04.2010
(96) 10716535.9
(73) EWIKON Heisskanalsysteme GmbH, 35066 Frankenberg, DE
(72) BRAUN, Peter, 35410 Hungen, DE
(54) **Tryska s horkým kanálem pro boční nástřik**
(32) 202009004786 U
(31) 06.05.2009
(33) DE
(86) PCT/EP2010/055651
(87) WO 2010/127965
(74) Společná advokátní kancelář Vsetečka Zelený Švorčík Kalenský a partneři, JUDr. Otakar Švorčík, advokát, Hálkova 2, Praha 2, 12000
-
- (97) **EP 2436229**
(47) 10.08.2016
(97) 02.12.2010
(51) **H05B 3/86** (2006.01)
(96) 21.05.2010
(96) 10720423.2
(73) Saint-Gobain Glass France, 92400 Courbevoie, FR
(72) PHAN, Dang Cuong, 52062 Aachen, DE
SCHALL, Günther, 52372 Kreuzau, DE
(54) **Elektricky velkoplošně vyhřívateľný, transparentní předmět, způsob k jeho výrobě a jeho použití**
(32) 102009025888
(31) 29.05.2009
(33) DE
(86) PCT/EP2010/057037
(87) WO 2010/136400
(74) Společná advokátní kancelář Vsetečka Zelený Švorčík Kalenský a partneři, JUDr. Michal Havlík, advokát a patentový zástupce, Hálkova 2, Praha 2, 12000
-
- (97) **EP 2437753**
(47) 31.08.2016
(97) 09.12.2010
(51) **C07H 15/12** (2006.01)
A61K 31/715 (2006.01)
A61K 39/21 (2006.01)
A61K 39/235 (2006.01)
A61K 39/245 (2006.01)
A61K 39/39 (2006.01)
(96) 04.06.2010
(96) 10784178.5
(73) Infectious Disease Research Institute, Seattle, 98102, WA, US
(72) REED, Steven, G., Bellevue Washington 98005, US
CARTER, Darrick, Seattle Washington 98107, US
(54) **Syntetická glukopyranosyl lipidová adjuvans a vakcínové kompozice tyto obsahující**
(32) 184703 P
(31) 05.06.2009
(33) US
(86) PCT/US2010/037466
(87) WO 2010/141861
(74) Čermák a spol., JUDr. Karel Čermák, Elišky Peškové 735/15, Praha 5, 15000
-
- (97) **EP 2442980**
(47) 10.08.2016
(97) 23.12.2010
(51) **B32B 17/10** (2006.01)
B29C 43/12 (2006.01)
B62D 25/06 (2006.01)
B60J 10/82 (2016.01)
(96) 18.06.2010
(96) 10734267.7
(73) Saint-Gobain Glass France, 92400 Courbevoie, FR
(72) MARGUERITE, Cédric, F-60170 Saint Leger aux Bois, FR
LABROT, Michael, 52072 Aachen, DE
(54) **Způsob výroby a zasklívací dílec opatřený nejméně jedním otvorem**
(32) 0954167
(31) 19.06.2009
(33) FR
(86) PCT/FR2010/051221
(87) WO 2010/146318
(74) Společná advokátní kancelář Vsetečka Zelený Švorčík Kalenský a partneři, JUDr. Michal Havlík, advokát a patentový zástupce, Hálkova 2, Praha 2, 12000
-
- (97) **EP 2448866**
(47) 10.08.2016
(97) 06.01.2011
(51) **C01F 11/18** (2006.01)
C09K 5/10 (2006.01)
F24J 2/46 (2006.01)
(96) 24.06.2010
(96) 10745316.9
(73) Omya International AG, 4665 Oftringen, CH
Longuemard, Jean-Paul, -62223 Sainte Catherine, FR
(72) LONGUEMARD, Jean-Paul, F-62223 Sainte Catherine, FR
GOTTELAND, Yves Didier, F-66170 Millas, FR
HUSSON, Maurice, F-51000 Chalons en Champagne, FR
(54) **Přenosové médium**
(32) 0954464
(31) 30.06.2009
(33) FR
(86) PCT/FR2010/051293
(87) WO 2011/001072
(74) Rott, Růžička & Guttman Patentové, známkové a advokátní kanceláře, Ing. Jana Fuchsová, Vinohradská 37, Praha 2, 12000
-
- (97) **EP 2502895**
(47) 31.08.2016
(97) 26.09.2012
(51) **C07C 51/44** (2006.01)
C07C 57/04 (2006.01)
(96) 31.08.2007
(96) 12168567.1
(73) Arkema Inc., King of Prussia, 19406, PA, US
(72) Ho, Fungau, Charleston, WV 25314, US
Fruchey, Olan, S., Hurricane, WV 25526, US
Roundy, Roger, L., Hurricane, WV 25526, US
Etzkorn, William, G., Hurricane, WV 25526, US
Reeves, Christopher, T., Charleston, WV 25526, US
Jawaid, Mahmood, Dunbar, WV 25064, US
Yang, Edmund, J., Houston, TX 77062, US
Jewell, Dennis, W., Angleton, TX 77515, US
(54) **Způsob výroby akrylové kyseliny**
(32) 844876 P
(31) 15.09.2006
(33) US
(74) Traplová Hakr Kubát, advokátní a patentová kancelář, Ing. Eduard Hakr, patentový zástupce, Přístavní 24, Praha 7, 17000
-
- (97) **EP 2510589**
(47) 17.08.2016
(97) 16.06.2011
(51) **H01R 13/52** (2006.01)
H01R 13/518 (2006.01)
(96) 09.12.2009
(96) 09812484.5
(73) Harting Electric GmbH & Co. KG, 32339 Espelkamp, DE
(72) SCHMIDT, Martin, 32312 Lübbecke, DE

SPIPKER, Nicole, 32312 Lübbecke, DE
RIEPE, Dieter, 32312 Lübbecke, DE
(54) **Systémový konektor**
(86) PCT/EP2009/008780
(87) WO 2011/069522
(74) KOREJZOVÁ & SPOL., v.o.s., JUDr. Petra Korejzová, advokátka, Korunní 810/104 E, Praha 10, 10100

(97) **EP 2514575**
(47) 24.08.2016
(97) 24.10.2012
(51) **B27M 1/00** (2006.01)
B27N 3/28 (2006.01)
B29C 47/00 (2006.01)
E04F 15/10 (2006.01)
E04F 15/02 (2006.01)
E04F 13/08 (2006.01)
E04F 13/16 (2006.01)
(96) 27.03.2012
(96) 12161407.7
(73) Novo-Tech GmbH & Co. KG, 06449 Aschersleben, DE
(54) **Způsob výroby desky**
(32) 102011002124
(31) 18.04.2011
(33) DE
(74) Společná advokátní kancelář Vsetečka Zelený Švorčík Kalenský a partneři, JUDr. Otakar Švorčík, advokát, Hálkova 2, Praha 2, 12000

(97) **EP 2520295**
(47) 17.08.2016
(97) 07.11.2012
(51) **A61K 31/352** (2006.01)
A61K 36/45 (2006.01)
A61K 36/87 (2006.01)
A61P 1/04 (2006.01)
(96) 27.07.2007
(96) 12177486.3
(73) INDENA S.p.A., 20139 Milano, IT
(72) Bombardelli, Ezio, 27027 Gropello Cairoli (PV), IT
Morazzoni, Paolo, 20129 Milano, IT
(54) **Způsob prevence a léčení zánětu sliznic (mukositidy)**
(32) 06015732
(31) 28.07.2006
(33) EP
(74) KOREJZOVÁ & SPOL., v.o.s., JUDr. Petra Korejzová, advokátka, Korunní 810/104 E, Praha 10, 10100

(97) **EP 2525016**
(47) 24.08.2016
(97) 21.11.2012
(51) **E04F 13/04** (2006.01)
E04B 1/76 (2006.01)
(96) 16.05.2012
(96) 12168276.9
(73) SAINT-GOBAIN ISOVER, 92400 Courbevoie, FR
(72) Ndobó-Epoy, Jean-Philippe, 92400 Courbevoie, FR
Andersson, Patrik, 25450 Helsingborg, SE
Solarski, Samuel, 59110 La Madeleine, FR
(54) **Vnější stěna budovy z husté minerální vaty**
(32) 1154363
(31) 19.05.2011
(33) FR
(74) Rott, Růžička & Guttmann Patentová, známková a advokátní kancelář, Ing. Václav Krmenčík, Vinohradská 37/938, Praha 2, 12000

(97) **EP 2527371**
(47) 17.08.2016
(97) 28.11.2012
(51) **C07K 16/24** (2006.01)
C07K 16/28 (2006.01)
A61P 13/12 (2006.01)
(96) 04.09.2008
(96) 12174216.7
(73) UCB Pharma S.A., 1070 Brussels, BE
(72) Marshall, Diane, Slough Berkshire SL1 3WE, GB
Shaw, Stevan Graham, Slough Berkshire SL1 3WE, GB

(54) **Způsob pro léčení glomerulonefritidy**
(32) 0717337
(31) 06.09.2007
(33) GB
(74) Společná advokátní kancelář Vsetečka Zelený Švorčík Kalenský a partneři, JUDr. Otakar Švorčík, advokát, Hálkova 2, Praha 2, 12000

(97) **EP 2542080**
(47) 31.08.2016
(97) 09.09.2011
(51) **A61K 31/4704** (2006.01)
A61P 37/06 (2006.01)
A61P 19/02 (2006.01)
A61K 45/06 (2006.01)
(96) 02.03.2011
(96) 11751305.1
(73) Teva Pharmaceutical Industries Ltd., 49131 Petach-Tikva, IL
(72) HAVIV, Asi, 76802 Gan Shlomo, IL
TARCIC, Nora, Modiin, IL
(54) **Léčení lupusové artritidy za použití laquinimodu**
(32) 339355 P
(31) 03.03.2010
(33) US
(86) PCT/US2011/026891
(87) WO 2011/109536
(74) Čermák a spol., JUDr. Karel Čermák, Elišky Peškové 735/15, Praha 5, 15000

(97) **EP 2545021**
(47) 28.09.2016
(97) 15.09.2011
(51) **C07C 17/20** (2006.01)
C07C 21/18 (2006.01)
C01B 7/07 (2006.01)
(96) 10.03.2010
(96) 10726568.8
(73) Arkema France, 92700 Colombes, FR
(72) PIGAMO, Anne, F-69340 Francheville, FR
(54) **Způsob fluorace v kapalném fázi**
(86) PCT/IB2010/001114
(87) WO 2011/110889
(74) PATENTSERVIS Praha a.s., Na Podkovce 281/10, Praha 4, 14700

(97) **EP 2546255**
(47) 31.08.2016
(97) 15.09.2011
(51) **C07D 487/04** (2006.01)
A61K 31/55 (2006.01)
A61P 3/04 (2006.01)
A61P 13/00 (2006.01)
A61P 13/02 (2006.01)
A61P 15/10 (2006.01)
A61P 43/00 (2006.01)
C07D 498/04 (2006.01)
(96) 11.03.2011
(96) 11753475.0
(73) Astellas Pharma Inc., Tokyo 103-8411, JP
(72) KOSHIO, Hiroyuki, Tokyo 103-8411, JP
ASAI, Norio, Tokyo 103-8411, JP
TAKAHASHI, Taisuke, Tokyo 103-8411, JP
SHIMIZU, Takafumi, Tokyo 103-8411, JP
NAGAI, Yasuhito, Tokyo 103-8411, JP
KAWABATA, Keiko, Tokyo 103-8411, JP
THOR, Karl Bruce, Durham, North Carolina 27703, US
(54) **Benzazepinová sloučenina**
(32) 313133 P
(31) 12.03.2010
(33) US
(86) PCT/JP2011/055759
(87) WO 2011/111817
(74) PATENTSERVIS Praha a.s., Na Podkovce 281/10, Praha 4, 14700

(97) **EP 2547638**
(47) 17.08.2016
(97) 22.09.2011
(51) **C07C 1/24** (2006.01)

	<i>C07C 11/00</i>	(2006.01)	(97) EP 2563738	
	<i>C07C 11/08</i>	(2006.01)	(47) 24.08.2016	
	<i>C07C 11/09</i>	(2006.01)	(97) 03.11.2011	
	<i>B01J 29/06</i>	(2006.01)	(51) C04B 28/08	(2006.01)
	<i>B01J 29/40</i>	(2006.01)	(96) 12.04.2011	
	<i>B01J 29/85</i>	(2006.01)	(96) 11716198.4	
	<i>C07C 5/25</i>	(2006.01)	(73) Construction Research & Technology GmbH, 83308 Trostberg, DE	
	<i>C07C 5/27</i>	(2006.01)	(72) ELLENRIEDER, Florian, 86152 Augsburg, DE	
(96) 15.03.2011				
(96) 11708283.4				
(73) TOTAL RESEARCH & TECHNOLOGY FELUY, 7181 Seneffe, BE			(54) Alkalicky aktivované aluminosilikátové pojivo obsahující skleněné perličky	
(72) ADAM, Cindy, B-5100 Wierde, BE			(32) 10161010	
MINOUX, Delphine, B-1400 Nivelles, BE			(31) 26.04.2010	
NESTERENKO, Nikolai, B-1400 Nivelles, BE			(33) EP	
VAN DONK, Sander, B-F-76310 Sainte-Adresse, BE			(86) PCT/EP2011/055702	
DATH, Jean-Pierre, B-7970 Beloeil Hainault, BE			(87) WO 2011/134783	
(54) Simultánní dehydratace a skeletální izomerizace isobutanolu na kyselých katalyzátorech			(74) Společná advokátní kancelář Všetečka Zelený Švorčík Kalenský a partneři, JUDr. Otakar Švorčík, advokát, Hálkova 2, Praha 2, 12000	
(32) 10161125, 10159463, 10156537				
(31) 27.04.2010, 09.04.2010, 15.03.2010				
(33) EP, EP, EP				
(86) PCT/EP2011/053902			(97) EP 2569229	
(87) WO 2011/113834			(47) 24.08.2016	
(74) KOREJZOVÁ & SPOL., v.o.s., JUDr. Petra Korejzová, advokátka, Korunní 810/104 E, Praha 10, 10100			(97) 17.11.2011	
			(51) B65D 85/804	(2006.01)
			A47J 31/22	(2006.01)
			(96) 12.05.2011	
			(96) 11721271.2	
			(73) Nestec S.A., 1800 Vevey, CH	
(97) EP 2547639			(72) JARISCH, Christian, CH-1095 Lutry, CH	
(47) 24.08.2016			PERENTES, Alexandre, CH-1012 Lausanne, CH	
(97) 22.09.2011			KAESER, Stefan, CH-5000 Aarau, CH	
(51) C07C 1/24	(2006.01)		MAGRI, Carlo, 1868 Collombey, CH	
<i>C07C 11/00</i>	(2006.01)		GERBAULET, Arnaud, F-25160 Oye et Pallet, FR	
<i>C07C 11/08</i>	(2006.01)		KAESER, Thomas, CH-1817 Brent, CH	
<i>C07C 11/09</i>	(2006.01)		ABEGGLEN, Daniel, CH-1439 Rances, CH	
<i>B01J 29/06</i>	(2006.01)		(54) Kapsle, systém a způsob pro přípravu nápoje	
<i>B01J 29/40</i>	(2006.01)		(32) 10169374, 10162741	
<i>B01J 29/85</i>	(2006.01)		(31) 13.07.2010, 12.05.2010	
<i>C07C 6/04</i>	(2006.01)		(33) EP, EP	
<i>C07C 11/06</i>	(2006.01)		(86) PCT/EP2011/057657	
<i>C07C 5/25</i>	(2006.01)		(87) WO 2011/141532	
<i>C07C 5/27</i>	(2006.01)		(74) KOREJZOVÁ & SPOL., v.o.s., JUDr. Petra Korejzová, advokátka, Korunní 810/104 E, Praha 10, 10100	
<i>C07C 7/148</i>	(2006.01)			
<i>C07C 7/177</i>	(2006.01)			
(96) 15.03.2011				
(96) 11708460.8				
(73) TOTAL RESEARCH & TECHNOLOGY FELUY, 7181 Seneffe, BE			(97) EP 2571706	
(72) VERMEIREN, Walter, B -3530 Houthalen, BE			(47) 13.07.2016	
ADAM, Cindy, B-5100 Wierde, BE			(97) 24.11.2011	
MINOUX, Delphine, B-1400 Nivelles, BE			(51) B60J 10/00	(2016.01)
(54) Způsob výroby propylenu simultánní dehydratací a skeletální izomerizací isobutanolu na kyselých katalyzátorech s následnou metatezí			(96) 20.05.2011	
(32) 10161125, 10160840, 10159463, 10159461, 10156537			(96) 11725973.9	
(31) 27.04.2010, 23.04.2010, 09.04.2010, 09.04.2010, 15.03.2010			(73) Hutchinson, 75008 Paris, FR	
(33) EP, EP, EP, EP, EP			(72) BARATIN, Sylvain, F-45120 Corquilleroy, FR	
(86) PCT/EP2011/053905			CHAPEAU, Philippe, F-45260 La Cour Marigny, FR	
(87) WO 2011/113836			CHARLES, Mikael, F-45680 Dordives, FR	
(74) KOREJZOVÁ & SPOL., v.o.s., JUDr. Petra Korejzová, advokátka, Korunní 810/104 E, Praha 10, 10100			(54) Termoplastická výtzuha pro těsnící nebo dekorální profilovaný prvek pro motorové vozidlo, způsob pro její výrobu a profilovaný prvek, který ji zahrnuje	
			(32) 1002130	
			(31) 20.05.2010	
			(33) FR	
			(86) PCT/IB2011/052215	
			(87) WO 2011/145079	
			(74) Společná advokátní kancelář Všetečka Zelený Švorčík Kalenský a partneři, JUDr. Michal Havlík, advokát a patentový zástupce, Hálkova 2, Praha 2, 12000	
(97) EP 2557338				
(47) 31.08.2016				
(97) 13.02.2013				
(51) F16J 15/00	(2006.01)			
F16J 15/32	(2006.01)			
(96) 29.06.2012				
(96) 12174424.7				
(73) Siemens Aktiengesellschaft, 80333 München, DE			(97) EP 2585291	
(72) Hofmann, Andreas, 91091 Grossenseebach, DE			(47) 14.09.2016	
(54) Kartáčové těsnění			(97) 29.12.2011	
(32) 102011080834			(51) B32B 17/10	(2006.01)
(31) 11.08.2011			H05B 3/84	(2006.01)
(33) DE			H01R 4/48	(2006.01)
(74) Čermák a spol., JUDr. Karel Čermák, Elišky Peškové 735/15, Praha 5, 15000			H01R 13/24	(2006.01)
			H01R 13/504	(2006.01)
			(96) 20.06.2011	
			(96) 11725940.8	

- (73) Saint-Gobain Glass France, 92400 Courbevoie, FR
(72) SCHLARF, Andreas, 52134 Herzogenrath, DE
SCHREIBER, Walter, 52074 Aachen, DE
REUL, Bernhard, 52134 Herzogenrath, DE
(54) **Laminovaná skleněná tabule s elektrickou funkcí a připojovacím prvkem**
(32) 10401085
(31) 22.06.2010
(33) EP
(86) PCT/EP2011/060191
(87) WO 2011/161039
(74) Společná advokátní kancelář Všetečka Zelený Švorčík Kalenský a partneři, JUDr. Michal Havlík, advokát a patentový zástupce, Hálkova 2, Praha 2, 12000
-
- (97) **EP 2585569**
(47) 24.08.2016
(97) 29.12.2011
(51) **C11B 9/00** (2006.01)
A61Q 5/02 (2006.01)
A61Q 13/00 (2006.01)
C11D 3/50 (2006.01)
A61K 8/73 (2006.01)
A61K 8/84 (2006.01)
(96) 22.06.2011
(96) 11728511.4
(73) The Procter & Gamble Company, Cincinnati, OH 45202, US
(72) SMETS, Johan, B-3210 Lubbeek, BE
DENUTTE, Hugo, Robert Germain, B-9308 Hofstade (Aalst), BE
PINTENS, An, B-2170 Brasschaat, BE
VAN AKEN, Koen, B-8520 Kuurne, BE
VRIELYNCK, Freek, Annie Camiel, B-8730 Beernem, BE
(54) **Systémy parfémování**
(32) 357319 P
(31) 22.06.2010
(33) US
(86) PCT/US2011/041408
(87) WO 2011/163337
(74) FISCHER & PARTNER Intellectual Property s.r.o., Na Hrobci 294/5, Praha 2, 12800
-
- (97) **EP 2588130**
(47) 17.08.2016
(97) 29.12.2011
(51) **A61K 38/47** (2006.01)
A61P 25/00 (2006.01)
A61P 25/28 (2006.01)
A61K 9/19 (2006.01)
A61K 9/00 (2006.01)
A61K 38/46 (2006.01)
(96) 25.06.2011
(96) 11799035.8
(73) Shire Human Genetic Therapies, Inc., Lexington, 02421, MA, US
(72) SHAHROKH, Zahra, Weston MA 02493, US
CALIAS, Pericles, Melrose MA 02176, US
MCCAULEY, Thomas, Cambridge MA 02141, US
POWELL, Jan., Concord MA 01742, US
PAN, Jing., Boxborough, MA 01719, US
PFEIFER, Richard., North Granby, CT 06060, US
CHARNAS, Lawrence., Natick, MA 01760, US
WRIGHT, Teresa Leah., Lexington, MA 02142, US
(54) **Dodávání terapeutických činidel do CNS**
(32) 201161476210 P, 387862 P, 201161435710 P, 201161442115 P, 360786 P, 201161495268 P, 358857 P
(31) 15.04.2011, 29.09.2010, 24.01.2011, 11.02.2011, 01.07.2010, 09.06.2011, 25.06.2010
(33) US, US, US, US, US, US, US
(86) PCT/US2011/041924
(87) WO 2011/163648
(74) Společná advokátní kancelář Všetečka Zelený Švorčík Kalenský a partneři, JUDr. Michal Havlík, advokát a patentový zástupce, Hálkova 2, Praha 2, 12000
-
- (97) **EP 2598542**
(47) 17.08.2016
(97) 02.02.2012
- (51) **B01J 8/10** (2006.01)
B01J 19/24 (2006.01)
C08F 210/02 (2006.01)
C08F 210/16 (2006.01)
B01J 19/18 (2006.01)
C08F 4/6592 (2006.01)
(96) 29.07.2011
(96) 11738228.3
(73) TOTAL RESEARCH & TECHNOLOGY FELUY, 7181 Seneffe, BE
SIRAUX, Daniel, B-7062 Naast, BE
DEWACHTER, Daan, B-2800 Mechelen, BE
(54) **Způsob výroby polyolefinů a použití antifoulingových činidel při tomto způsobu**
(32) 10171363
(31) 30.07.2010
(33) EP
(86) PCT/EP2011/063147
(87) WO 2012/013805
(74) KOREJZOVÁ & SPOL., v.o.s., JUDr. Petra Korejzová, advokátka, Korunní 810/104 E, Praha 10, 10100
-
- (97) **EP 2603528**
(47) 12.10.2016
(97) 16.02.2012
(51) **C07K 16/28** (2006.01)
C07K 16/30 (2006.01)
(96) 10.08.2011
(96) 11760415.7
(73) Glycotope GmbH, 13125 Berlin, DE
(72) GOLETZ, Steffen, 13125 Berlin, DE
DANIELCZYK, Antje, 13125 Berlin, DE
STOECKL, Lars, 13125 Berlin, DE
(54) **Fab-glykosylované protilátky**
(32) PCT/EP2010/004878
(31) 10.08.2010
(33) EP
(86) PCT/EP2011/063791
(87) WO 2012/020065
(74) ŽOVICOVÁ & ZOVIC IP, s.r.o., Záhradnícka 36, 821 08 Bratislava
-
- (97) **EP 2611458**
(47) 21.09.2016
(97) 08.03.2012
(51) **A61K 38/26** (2006.01)
A61K 38/22 (2006.01)
A61P 3/10 (2006.01)
(96) 30.08.2010
(96) 10747854.7
(73) Sanofi-Aventis Deutschland GmbH, 65929 Frankfurt am Main, DE
(72) BOKA, Gabor, F-75013 Paris, FR
MIOSSEC, Patrick, F-75013 Paris, FR
SILVESTRE, Louise, F-75013 Paris, FR
(54) **Použití AVE0010 pro výrobu léku k léčbě diabetes mellitus typu 2**
(86) PCT/EP2010/062638
(87) WO 2012/028172
(74) Traplová Hadr Kubát, advokátní a patentová kancelář, Ing. Jan Kubát, patentový zástupce, Přístavní 24, Praha 7, 17000
-
- (97) **EP 2616930**
(47) 24.08.2016
(97) 22.03.2012
(51) **G06F 11/07** (2006.01)
G06F 9/54 (2006.01)
(96) 06.09.2011
(96) 11825685.8
(73) Microsoft Technology Licensing, LLC, Redmond, WA 98052, US
(72) WOODS, Shawn M., Redmond, Washington 98052-6399, US
NG, Herman H., Redmond, Washington 98052-6399, US
PLASTER, Daniel James, Redmond, Washington 98052-6399, US
GLOVER, Alex J., Redmond, Washington 98052-6399, US
(54) **Správa fronty zpráv**
(32) 882000
(31) 14.09.2010
(33) US

(86)	PCT/US2011/050470		<i>C07K 14/52</i>	(2006.01)
(87)	WO 2012/036932		<i>A61K 9/00</i>	(2006.01)
(74)	Rott, Růžička & Guttmann Patentové, známkové a advokátní kanceláře, Ing. Ivana Menšíková, Vinohradská 37, Praha 2, 12000		<i>A61K 31/785</i>	(2006.01)
			<i>A61K 38/07</i>	(2006.01)
(97)	EP 2617913		10.10.2011	
(47)	21.09.2016		11833199.0	
(97)	24.07.2013		(73) Teva Pharmaceutical Industries Ltd., 49131 Petah Tiqva, IL	
(51)	<i>E04B 1/348</i>	(2006.01)	(72) KASPER, Lloyd, H., Norwich VT 05005, US	
	<i>E04B 1/35</i>	(2006.01)	SMITH, Jacqueline, Y., Lebanon NH 03766, US	
	<i>E04H 1/00</i>	(2006.01)	(54) Cytokinové biomarkery jako prediktivní biomarkery klinické odpovědi na glatiramer acetat	
	<i>E04B 1/76</i>	(2006.01)	(32) 391968 P	
	<i>E04B 1/82</i>	(2006.01)	(31) 11.10.2010	
	<i>E04C 2/52</i>	(2006.01)	(33) US	
	<i>E04C 2/24</i>	(2006.01)	(86) PCT/US2011/055588	
(96)	22.01.2013		(87) WO 2012/051106	
(96)	13152279.9		(74) Čermák a spol., JUDr. Karel Čermák, Elišky Peškové 735/15, Praha 5, 15000	
(73)	Vastint Hospitality B.V., 1101 BM Amsterdam, NL			
(72)	Malakauskas, Giedrius, 1075 ED Amsterdam, NL Baltramiejunas, Marius, 1182BG Amstelveen, NL Müller, Harald Dieter, 80-215 Gdansk, PL Andersson, Erik Roger, 05-520 Konstancin Jeziorna, PL Hattig, Thomas, 1410 Waterloo, BE Sodemann, Steen Torben, 3000 Leuven, BE Müller, Philip, 80-215 Gdansk, PL		(97) EP 2631131	
(54)	Prefabrikovaný panel pro budovu		(47) 27.07.2016	
(32)	1250046, 201261589656 P		(97) 28.08.2013	
(31)	23.01.2012, 23.01.2012		(51) <i>B60T 13/26</i>	(2006.01)
(33)	SE, US		<i>B60T 13/58</i>	(2006.01)
(74)	Společná advokátní kancelář Vsetečka Zelený Švorčík Kalenský a partneři, JUDr. Michal Havlík, advokát a patentový zástupce, Hálkova 2, Praha 2, 12000		<i>B60T 17/04</i>	(2006.01)
			(96) 18.02.2013	
			(96) 13155672.2	
			(73) Haldex Brake Products Aktiebolag, 26124 Landskrona, SE	
			(72) Sulzyc, Georg, 68305 Mannheim, DE	
			(54) Zemědělské tažné vozidlo	
			(32) 102012101501	
			(31) 24.02.2012	
			(33) DE	
			(74) Čermák a spol., JUDr. Karel Čermák, Elišky Peškové 735/15, Praha 5, 15000	
(97)	EP 2626676			
(47)	20.04.2016			
(97)	14.08.2013		(97) EP 2637668	
(51)	<i>G01F 23/284</i>	(2006.01)	(47) 11.05.2016	
	<i>G01S 7/40</i>	(2006.01)	(97) 18.05.2012	
(96)	08.02.2012		(51) <i>A61K 31/554</i>	(2006.01)
(96)	12154564.4		<i>A61P 1/16</i>	(2006.01)
(73)	VEGA Grieshaber KG, 77709 Wolfach, DE		(96) 08.11.2011	
(72)	Griessbaum, Karl, 77796 Mühlenbach, DE Haas, Jürgen, 77709 Oberwolfach, DE		(96) 11840392.2	
(54)	Zařízení a způsob korigování časového posunu		(73) Albireo AB, 413 46 Göteborg, SE	
(74)	Čermák a spol., JUDr. Karel Čermák, Elišky Peškové 735/15, Praha 5, 15000		(72) GILLBERG, Per-Göran, 431 69 Mölndal, SE GRAFFNER, Hans, 252 84 Helsingborg, SE STARKE, Ingemar, 413 01 Göteborg, SE	
			(54) Inhibitory IBAT pro léčbu jaterních onemocnění	
(97)	EP 2627328		(32) 410957 P, 1051165	
(47)	14.09.2016		(31) 08.11.2010, 08.11.2010	
(97)	19.04.2012		(33) US, SE	
(51)	<i>A61K 31/422</i>	(2006.01)	(86) PCT/SE2011/051335	
	<i>A61K 31/505</i>	(2006.01)	(87) WO 2012/064266	
	<i>A61K 45/06</i>	(2006.01)	(74) FISCHER & PARTNER Intellectual Property s.r.o., Na Hrobci 294/5, Praha 2, 12800	
	<i>A61K 31/454</i>	(2006.01)		
	<i>A61K 31/4545</i>	(2006.01)		
	<i>A61K 31/496</i>	(2006.01)		
	<i>A61P 25/14</i>	(2006.01)		
	<i>A61P 25/16</i>	(2006.01)		
(96)	13.10.2011		(97) EP 2638894	
(96)	11776071.0		(47) 14.09.2016	
(73)	Contera Pharma APS, 2200 Copenhagen N, DK		(97) 18.09.2013	
(72)	HANSEN, John, Bondo, DK-2100 Copenhagen Ø, DK THOMSEN, Mikael, S., DK-Hvidovre 2650, DK		(51) <i>A61K 9/00</i>	(2006.01)
(54)	Kombinace agonistů serotoninových receptorů pro léčbu poruch pohybového ústrojí		<i>A61K 47/24</i>	(2006.01)
(32)	201161491945 P, 201070441, 393545 P		<i>A61K 31/192</i>	(2006.01)
(31)	01.06.2011, 15.10.2010, 15.10.2010		<i>A61K 31/196</i>	(2006.01)
(33)	US, DK, US		<i>A61K 9/12</i>	(2006.01)
(86)	PCT/DK2011/050383		<i>A61P 29/00</i>	(2006.01)
(87)	WO 2012/048710		(96) 18.03.2013	
(74)	INPARTNERS GROUP, Ing. Ivan Lukšiček, Koliště 13a, Brno, 60200		(96) 13001361.8	
			(73) MIKA Pharma Gesellschaft für die Entwicklung und Vermarktung pharmazeutischer Produkte mbH, 67346 Speyer, DE	
(97)	EP 2627669		(72) Seigfried, Bernd G., 67117 Limburgerhof, DE	
(47)	17.08.2016		(54) Farmaceutická kompozice s fosfolipidem	
(97)	19.04.2012		(32) 102013004199, 102012009575	
(51)	<i>G01N 33/68</i>	(2006.01)	(31) 12.03.2013, 15.05.2012	
			(33) DE, DE	

(74) Společná advokátní kancelář Všetečka Zelený Švorčík Kalenský a partneři, JUDr. Otakar Švorčík, advokát, Hálkova 2, Praha 2, 12000

(97) **EP 2639222**

(47) 31.08.2016

(97) 18.09.2013

(51) **C07D 213/73** (2006.01)

C07D 405/12 (2006.01)

(96) 04.12.2008

(96) 12196502.4

(73) Vertex Pharmaceuticals Incorporated, Boston, MA 02210, US

(72) Siesel, David, San Diego, CA California 92127, US

(54) **Způsob výroby cykloalkylkarboxamido-pyridin benzoových kyselin**

(32) 12181 P, 109573 P

(31) 07.12.2007, 30.10.2008

(33) US, US

(74) Společná advokátní kancelář Všetečka Zelený Švorčík Kalenský a partneři, JUDr. Michal Havlík, advokát a patentový zástupce, Hálkova 2, Praha 2, 12000

(97) **EP 2649122**

(47) 31.08.2016

(97) 14.06.2012

(51) **C08K 3/08** (2006.01)

C08K 3/22 (2006.01)

(96) 12.12.2011

(96) 11796685.3

(73) DSM IP Assets B.V., 6411 TE Heerlen, NL

(72) VAZ, Claudia Maria, NL-6100 AA Echt, NL

BREMER, Leonardus Gerardus Bernardus, NL-6100 AA Echt, NL

SIMMELINK, Joseph Arnold Paul Maria, NL-6100 AA Echt, NL

DORSCHU, Marko, 6100 AA Echt, NL

WERFF, van der, Harm, 6100 AA Echt, NL

GOOSSENS, Jozef, Maria, Rudi, Hendrik, 6100 AA Echt, NL

(54) **Polymer ze skupiny HPPE a postup výroby polymeru ze skupiny HPPE**

(32) 10194439, 421714 P

(31) 10.12.2010, 10.12.2010

(33) EP, US

(86) PCT/EP2011/072493

(87) WO 2012/076728

(74) Traplová Hakr Kubát, advokátní a patentová kancelář, Ing. Eduard Hakr, patentový zástupce, Přístavní 24, Praha 7, 17000

(97) **EP 2665511**

(47) 24.08.2016

(97) 26.07.2012

(51) **A61M 29/04** (2006.01)

A61M 31/00 (2006.01)

A61M 39/22 (2006.01)

A61F 5/00 (2006.01)

(96) 21.01.2011

(96) 11856190.1

(73) Obalon Therapeutics, Inc., Carlsbad, CA 92008, US

(72) BRISTER, Mark, C., Encinitas CA 92024, US

RASDAL, Andrew, P., San Diego CA 92130, US

DRAKE, Neil, R., San Diego CA 92129, US

LAKE, Matthew, S., Carlsbad California 92010, US

MARKOVIC, Dubravka, Carlsbad California 92009, US

VANDENBERG, Amy, D.L., San Diego CA 92127, US

LLEVARES, Antonio, Chula Vista CA 91910, US

NIDER, Josefina, San Diego CA 92126, US

(54) **Intragastrické zařízení**

(86) PCT/US2011/022166

(87) WO 2012/099610

(74) Traplová Hakr Kubát, advokátní a patentová kancelář, Ing. Eduard Hakr, patentový zástupce, Přístavní 24, Praha 7, 17000

(97) **EP 2672823**

(47) 24.08.2016

(97) 16.08.2012

(51) **C07D 401/06** (2006.01)

C07D 405/12 (2006.01)

C07D 211/34 (2006.01)

C07D 211/60 (2006.01)

C07D 211/62 (2006.01)

A61K 31/55

(2006.01)

A61P 25/00

(2006.01)

(96) 03.02.2012

(96) 12745253.0

(73) Biogen MA Inc., Cambridge, MA 02142, US

(72) THOMAS, Jermaine, Chelsea, MA 02150, US

MI, Sha, Belmont, MA 02478, US

LIN, Edward, Yin-shiang, Chestnut Hill, MA 02467, US

ZHENG, Guo, Zhu, Lexington, MA 02420, US

MA, Bin, Arlington, MA 02476, US

CALDWELL, Richard, D., Woburn, MA 01801, US

GUCKIAN, Kevin, Northborough, MA 01532, US

KUMARAVEL, Gnanasambandam, Lexington, MA 02420, US

(54) **Látky modulující SIP**

(32) 201161440254 P

(31) 07.02.2011

(33) US

(86) PCT/US2012/023799

(87) WO 2012/109108

(74) INPARTNERS GROUP, Ing. Ivan Lukšiček, Koliště 13a, Brno, 60200

(97) **EP 2681201**

(47) 24.08.2016

(97) 13.09.2012

(51) **C07D 235/26** (2006.01)

(96) 05.03.2012

(96) 12712549.0

(73) Zentiva, K.S., Praha 10, CZ

(72) RADL, Stanislav, 250 84 Kvetnice, CZ

(54) **Způsob výroby 2-ethoxy-1-(2'-(hydroxyamino)iminomethyl)bifenyl-4-yl)methyl-1H-benzo[d]imidazol-7-karboxylové kyseliny a jejich esterů, klíčových intermediátů syntézy azilsartanu**

(32) 20110118

(31) 04.03.2011

(33) CZ

(86) PCT/CZ2012/000023

(87) WO 2012/119573

(74) Rott, Růžička & Guttman Patentové, známkové a advokátní kanceláře, Ing. Jana Fuchsová, Vinohradská 37, Praha 2, 12000

(97) **EP 2681249**

(47) 17.08.2016

(97) 13.09.2012

(51) **C08F 10/02** (2006.01)

(96) 02.03.2012

(96) 12706848.4

(73) Total Research & Technology Feluy, 7181 Seneffe, BE

DEWACHTER, Daan, B-2800 Mechelen, BE

DAMME, Eric, B-7181 Arquennes, BE

(54) **Způsob výroby polyethylenové směsi zahrnující pryskyřice vyrobené za přítomnosti metalocenu a pryskyřice vyrobené za přítomnosti chromu**

(32) 11157063

(31) 04.03.2011

(33) EP

(86) PCT/EP2012/053651

(87) WO 2012/119951

(74) KOREJZOVÁ & SPOL., v.o.s., JUDr. Petra Korejzová, advokátka, Korunní 810/104 E, Praha 10, 10100

(97) **EP 2683375**

(47) 28.09.2016

(97) 20.09.2012

(51) **A61K 31/375** (2006.01)

A61K 47/10 (2006.01)

A61K 9/00 (2006.01)

A61P 1/10 (2006.01)

(96) 09.03.2012

(96) 12710777.9

(73) Norgine B.V., 1101 CA Amsterdam ZO, NL

(72) HALPHEN, Marc, Hengoed Mid-Glamorgan CF82 8SJ, GB

GRUSS, Hans-Jürgen, Hengoed Mid-Glamorgan CF82 8SJ, GB

COX, Ian, Hengoed Mid-Glamorgan CF82 8SJ, GB

COCKETT, Alasdair, Hengoed Mid-Glamorgan CF82 8SJ, GB

STEIN, Peter, Hengoed Mid-Glamorgan CF82 8SJ, GB

UNGAR, Alex, Wigton Cumberland CA7 0LZ, GB

(54) **Prostředek pro kolonoskopii**
(32) 201104202, 201104200, 201114629
(31) 11.03.2011, 11.03.2011, 23.08.2011
(33) GB, GB, GB
(86) PCT/GB2012/050526
(87) WO 2012/123720
(74) KOREJZOVÁ & SPOL., v.o.s., JUDr. Petra Korejzová, advokátka, Korunní 810/104 E, Praha 10, 10100

(97) **EP 2703917**
(47) 24.08.2016
(97) 05.03.2014
(51) **G05B 19/042** (2006.01)
A62C 37/44 (2006.01)
A62C 37/50 (2006.01)
(96) 03.09.2012
(96) 12006218.7
(73) Minimax GmbH & Co. KG, 23840 Bad Oldesloe, DE
(72) Capsius, Christian, 23843 Rümpel, DE
Hallwass-Fedder, Bernd, 22159 Hamburg, DE
Steffen, Hartwig, 21465 Reinbek, DE
(54) **Elektronická rozvodná skříň pro elektrická sprinklerová čerpadla**
(74) Traplová Hakr Kubát, advokátní a patentová kancelář, Ing. Eduard Hakr, patentový zástupce, Přístavní 24, Praha 7, 17000

(97) **EP 2709522**
(47) 14.09.2016
(97) 29.11.2012
(51) **A61B 5/0476** (2006.01)
A61B 5/0488 (2006.01)
A61N 1/36 (2006.01)
A63B 23/00 (2006.01)
A61B 5/16 (2006.01)
A61B 5/11 (2006.01)
A61B 5/00 (2006.01)
(96) 21.05.2012
(96) 12789415.2
(73) Nanyang Technological University, Singapore 637722, SG
(72) BANERJI, Subhasis, Singapore 670469, SG
HENG, Kok Hui John Gerard, Singapore 637722, SG
(54) **Systém pro synergickou neurofyzilogickou rehabilitaci a/nebo funkční rozvoj**
(32) 201161488185 P
(31) 20.05.2011
(33) US
(86) PCT/SG2012/000177
(87) WO 2012/161657
(74) Daniela Toningerová, patentový zástupce, Daniela Toningerová, patentový a známkový zástupce, Kamenická 3, Praha 7, 17000

(97) **EP 2720862**
(47) 24.08.2016
(97) 20.12.2012
(51) **B32B 27/12** (2006.01)
B32B 27/18 (2006.01)
B32B 38/06 (2006.01)
B32B 5/22 (2006.01)
B32B 5/24 (2006.01)
B32B 5/26 (2006.01)
B32B 27/20 (2006.01)
(96) 14.06.2012
(96) 12800625.1
(73) Fiberweb, LLC, Old Hickory, 37138-3651, TN, US
(72) AFSHARI, Mehdi, Midlothian, VA 23112, US
(54) **Vícevrstvý produkt propouštějící páru a nepropouštějící vodu**
(32) 201161498328 P
(31) 17.06.2011
(33) US
(86) PCT/US2012/042397
(87) WO 2012/174204
(74) ŽOVICOVÁ & ŽOVIC IP s.r.o., Záhradnícka 36, 821 08 Bratislava

(97) **EP 2725114**
(47) 31.08.2016
(97) 30.04.2014
(51) **C23C 2/02** (2006.01)

C23C 2/06 (2006.01)
C23C 2/30 (2006.01)
(96) 22.10.2013
(96) 13189714.2
(73) Fontaine Holdings NV, 3530 Houthalen, BE
(72) WARICHET, David, 1970 Wezembeek-Oppem, BE
BALDUYCK, Julien, 6951 Bande, BE
MASQUELLIER, Caroline, 7850 Marcq, BE

(54) **Tavidlové směsi pro galvanizaci oceli**
(32) 201219213
(31) 25.10.2012
(33) GB
(74) KOREJZOVÁ & SPOL., v.o.s., JUDr. Petra Korejzová, advokátka, Korunní 810/104 E, Praha 10, 10100

(97) **EP 2729044**
(47) 14.09.2016
(97) 10.01.2013
(51) **A47J 45/06** (2006.01)
A47J 45/07 (2006.01)
(96) 03.07.2012
(96) 12731450.8

(73) Aracaria B.V., 1013 BX Amsterdam, NL
(72) ZEPTEP, Philip, I-20092 Cinisello Balsamo, IT
(54) **Kuchyňská potřeba**
(32) MI20111263
(31) 07.07.2011
(33) IT
(86) PCT/EP2012/062876
(87) WO 2013/004680
(74) Rott, Růžička & Guttman Patentové, známkové a advokátní kanceláře, JUDr. Ing. Miloslav Hainz, Vinohradská 37/938, Praha 2, 12000

(97) **EP 2734223**
(47) 31.08.2016
(97) 31.01.2013
(51) **A61K 38/42** (2006.01)
A61K 33/00 (2006.01)
A61P 17/02 (2006.01)
A61M 35/00 (2006.01)
A61L 26/00 (2006.01)
C07K 14/805 (2006.01)
(96) 23.07.2012
(96) 12743076.7

(73) SastoMed GmbH, 49124 Georgsmarienhütte, DE
(72) SANDER, Michael, 33824 Werther, DE
PÖTZSCHKE, Harald, 65191 Wiesbaden, DE

(54) **Sprej na poranění**
(32) 11006057
(31) 23.07.2011
(33) EP
(86) PCT/EP2012/003086
(87) WO 2013/013799
(74) Čermák a spol., JUDr. Karel Čermák, Elišky Peškové 735/15, Praha 5, 15000

(97) **EP 2739863**
(47) 07.09.2016
(97) 07.02.2013
(51) **F16B 15/00** (2006.01)
F16B 19/06 (2006.01)
F16B 27/00 (2006.01)
(96) 26.07.2012
(96) 12820065.6

(73) Pem Management, Inc., Wilmington, DE 19803, US
(72) MALONEY, Michael, Doylestown, Pennsylvania 18902, US
(54) **Miniaturní připínací čepy**
(32) 201161513845 P
(31) 01.08.2011
(33) US
(86) PCT/US2012/048309
(87) WO 2013/019545
(74) A. Holas & partner Patentová a známková kancelář, Ing. Mgr. Hana Holasová, Křížová 4, Brno, 60300

- (97) **EP 2743071**
(47) 12.10.2016
(97) 18.06.2014
(51) **B31D 5/00** (2006.01)
B65D 81/02 (2006.01)
B65D 81/127 (2006.01)
(96) 11.11.2013
(96) 13192361.7
(73) Storopack Hans Reichenecker GmbH, 72555 Metzingen, DE
(72) Deis, Paul, 67250 Preuschoorf, FR
Slovenčik, Jean-Marc, 72348 Rosenfeld, DE
- (54) **Způsob a zařízení k výrobě výplňového produktu a vyplňovaný produkt**
(32) 102012222805
(31) 11.12.2012
(33) DE
(74) Rott, Růžička & Guttman Patentové, známkové a advokátní kanceláře, Ing. Jiří Andera, Vinohradská 37, Praha 2, 12000
-
- (97) **EP 2744117**
(47) 17.08.2016
(97) 18.06.2014
(51) **H04B 3/54** (2006.01)
H04L 5/02 (2006.01)
H04L 5/14 (2006.01)
H04L 25/03 (2006.01)
H04L 27/26 (2006.01)
H04L 27/38 (2006.01)
H04W 52/34 (2009.01)
H04L 1/00 (2006.01)
H04L 27/00 (2006.01)
H02J 3/00 (2006.01)
H04L 12/28 (2006.01)
H04L 5/00 (2006.01)
H04L 25/02 (2006.01)
H04L 27/34 (2006.01)
H04J 11/00 (2006.01)
H04W 52/08 (2009.01)
H04W 52/10 (2009.01)
H04W 52/14 (2009.01)
H04W 52/24 (2009.01)
H04W 52/42 (2009.01)
(96) 13.12.2012
(96) 12196869.7
(73) Deutsche Telekom AG, 53113 Bonn, DE
(72) Tudziers, Christoph, 64673 Zwingenberg, DE
- (54) **Způsob omezování rušivých vlivů v komunikační síti**
(74) Společná advokátní kancelář Všečeka Zelený Švorčík Kalenský a partneři, JUDr. Michal Havlík, advokát a patentový zástupce, Hálkova 2, Praha 2, 12000
-
- (97) **EP 2745681**
(47) 07.09.2016
(97) 25.06.2014
(51) **A01K 1/02** (2006.01)
(96) 12.04.2011
(96) 14160343.1
(73) Midland Pig Producers Limited, Burton on Trent, Derbyshire DE13 7AB, GB
(72) Barker, Martin, Burton-on-Trent, Derbyshire DE13 7AB, GB
- (54) **Porodní kotec pro prasnice**
(32) 201006107
(31) 13.04.2010
(33) GB
(74) Čermák a spol., JUDr. Karel Čermák, Elišky Peškové 735/15, Praha 5, 15000
-
- (97) **EP 2758576**
(47) 22.06.2016
(97) 28.03.2013
(51) **D04B 9/14** (2006.01)
D01H 5/50 (2006.01)
(96) 20.09.2012
(96) 12766280.7
(73) König, Reinhard, 76275 Ettlingen, DE
(72) König, Reinhard, 76275 Ettlingen, DE
- (54) **Překládací protahovací ústrojí pro zařízení pro předení-pletení**
(32) PCT/DE2011/001770
(31) 21.09.2011
(33) DE
(86) PCT/EP2012/003918
(87) WO 2013/041220
(74) Společná advokátní kancelář Všečeka Zelený Švorčík Kalenský a partneři, JUDr. Michal Havlík, patentový zástupce, Hálkova 2, Praha 2, 12000
-
- (97) **EP 2761063**
(47) 14.09.2016
(97) 04.04.2013
(51) **C25F 1/06** (2006.01)
(96) 26.09.2012
(96) 12775373.9
(73) Ak Steel Properties, Inc., West Chester, OH 45069, US
GLASS, Amanda, R., Springboro, OH 45066, US
RODABAUGH, Ronald, D., Fairborn, OH 45324, US
PRICE, David, M., Crown Point, IN 46307, US
- (54) **Moření nerezavějící oceli v oxidační elektrolytické kyselá lázni**
(32) 201161539259 P
(31) 26.09.2011
(33) US
(86) PCT/US2012/057191
(87) WO 2013/049103
(74) Čermák a spol., JUDr. Karel Čermák, Elišky Peškové 735/15, Praha 5, 15000
-
- (97) **EP 2762473**
(47) 31.08.2016
(97) 04.04.2013
(51) **C07D 401/04** (2006.01)
(96) 28.09.2012
(96) 12834840.6
(73) Mitsui Chemicals Agro, Inc., Tokyo 103-0027, JP
(72) UMETANI, Hideki, Shiga 520-2362, JP
KONDO, Nobuhiro, Chiba 297-0017, JP
KAJINO, Fumie, Shiga 520-2362, JP
- (54) **Způsob výroby 4, 4-difluor-3,4-dihydroisochinolinového derivátu**
(32) 2011213687
(31) 29.09.2011
(33) JP
(86) PCT/JP2012/075084
(87) WO 2013/047749
(74) A. Holas & partner Patentová a známková kancelář, Ing. Mgr. Hana Holasová, Křížová 4, Brno, 60300
-
- (97) **EP 2767292**
(47) 24.08.2016
(97) 20.08.2014
(51) **A61K 47/26** (2006.01)
A61K 9/08 (2006.01)
A61K 31/445 (2006.01)
(96) 15.09.2005
(96) 14167954.8
(73) Durect Corporation, Cupertino, CA 95014, US
(72) Verity, Neil, A, Sunnyvale, CA California 94087, US
- (54) **Trvalá lokální anestetická kompozice obsahující SAIB**
(32) 610797 P, 691395 P
(31) 17.09.2004, 17.06.2005
(33) US, US
(74) A. Holas & partner Patentová a známková kancelář, Ing. Mgr. Hana Holasová, Křížová 4, Brno, 60300
-
- (97) **EP 2771345**
(47) 21.09.2016
(97) 02.05.2013
(51) **C07D 498/04** (2006.01)
A61K 31/4188 (2006.01)
A61P 9/10 (2006.01)
(96) 25.10.2012
(96) 12781551.2
(73) Merck Sharp & Dohme Corp., Rahway, NJ 07065-0907, US
(72) SHAO, Pengcheng Patrick, Rahway, New Jersey 07065-0907, US
YE, Feng, Rahway, New Jersey 07065-0907, US

VACHAL, Petr, Rahway, New Jersey 07065-0907, US
SHA, Deyou, Rahway, New Jersey 07065-0907, US
KATIPALLY, Revathi Reddy, Rahway, New Jersey 07065-0907, US
LIU, Jian, Rahway, New Jersey 07065-0907, US
SUN, Wanying, Rahway, New Jersey 07065-0907, US
(54) **Fúzovaný bicyklický oxazolidinonový inhibitor cholesterolu**
(32) 201161552592 P
(31) 28.10.2011
(33) US
(86) PCT/US2012/061842
(87) WO 2013/063217
(74) PATENTSERVIS Praha a.s., Na Podkovce 281/10, Praha 4, 14700

(97) **EP 2772250**
(47) 28.09.2016
(97) 03.09.2014
(51) **A61K 9/48** (2006.01)
A61K 31/4439 (2006.01)
A61K 31/00 (2006.01)
A61K 31/663 (2006.01)
A61K 31/4402 (2006.01)
A61K 31/355 (2006.01)
A61P 1/10 (2006.01)
A61P 19/10 (2006.01)
A61P 1/04 (2006.01)
(96) 27.06.2003
(96) 14170492.4
(73) Banner Life Sciences, LLC, High Point, North Carolina 27265, US
(72) Hassan, EmadEldin M., Parkton MD 21120, US
Fatmi, Aqeel A., High Point North Carolina 27265, US
Chidambaram, Nachiappan, Sandy UT 84070, US
(54) **Enterická kompozice pro výrobu obalu měkkých kapslí**
(32) 415187 P
(31) 01.10.2002
(33) US
(74) INPARTNERS GROUP, Ing. Ivan Lukšiček, Koliště 13a, Brno, 60200

(97) **EP 2780307**
(47) 05.10.2016
(97) 23.05.2013
(51) **C07C 17/00** (2006.01)
C07C 17/20 (2006.01)
C07C 21/20 (2006.01)
C07C 21/18 (2006.01)
(96) 06.11.2012
(96) 12849985.2
(73) Arkema, Inc., King of Prussia, PA 19406, US
(72) ELSHEIKH, Maher Y., Wayne Pennsylvania 19087, US
BONNET, Philippe, 69007 Lyon, FR
CHEN, Benjamin Bin, Wayne Pennsylvania 19087, US
(54) **Způsob výroby hydrofluorolefinů**
(32) 201113297557
(31) 16.11.2011
(33) US
(86) PCT/US2012/063649
(87) WO 2013/074324
(74) Společná advokátní kancelář Všecka Zelený Švorčík Kalenský a partneři, JUDr. Michal Havlík, advokát a patentový zástupce, Hálkova 2, Praha 2, 12000

(97) **EP 2781041**
(47) 17.08.2016
(97) 23.05.2013
(51) **H04B 17/00** (2015.01)
H04B 1/40 (2006.01)
H04B 15/00 (2006.01)
(96) 16.11.2011
(96) 11785001.6
(73) Telefonaktiebolaget LM Ericsson (publ), 164 83 Stockholm, SE
(72) ELFSTRÖM, Torbjörn, S-439 74 Fjärås, SE
(54) **Způsob testování rádiových modulů**
(86) PCT/EP2011/070252
(87) WO 2013/071966
(74) KOREJZOVÁ & SPOL., v.o.s., JUDr. Petra Korejzová, advokátka, Korunní 810/104 E, Praha 10, 10100

(97) **EP 2782938**
(47) 31.08.2016
(97) 30.05.2013
(51) **C08F 4/651** (2006.01)
C08F 10/00 (2006.01)
C08F 4/654 (2006.01)
(96) 21.11.2011
(96) 11876246.7
(73) BASF Corporation, Florham Park, New Jersey 07932, US
(72) CHANG, Main, Houston, TX 77062, US
(54) **Katalyzátory s vysokou aktivitou pro polymerizaci olefinů**
(86) PCT/US2011/061650
(87) WO 2013/077837
(74) Společná advokátní kancelář Všecka Zelený Švorčík Kalenský a partneři, JUDr. Michal Havlík, advokát a patentový zástupce, Hálkova 2, Praha 2, 12000

(97) **EP 2797923**
(47) 07.09.2016
(97) 20.06.2013
(51) **C07D 491/107** (2006.01)
A61K 31/407 (2006.01)
A61P 29/00 (2006.01)
(96) 11.12.2012
(96) 12798311.2
(73) Grüenthal GmbH, 52078 Aachen, DE
(72) KLUGE, Stefan, CH-4125 Riehen, CH
GRUSS, Michael, 52062 Aachen, DE
SIEBER, Andreas, CH-3902 Glis, CH
(54) **Tuhé formy (1R,4R)-6'-fluor-N,N-dimethyl-4-fenyl-4,9'-dihydro-3'H-spiro-[cyklohexan-1,1'-pyrano[3,4,B]indol]-4-amin hydrochloridu**
(32) 11009773
(31) 12.12.2011
(33) EP
(86) PCT/EP2012/075003
(87) WO 2013/087590
(74) Společná advokátní kancelář Všecka Zelený Švorčík Kalenský a partneři, JUDr. Michal Havlík, advokát a patentový zástupce, Hálkova 2, Praha 2, 12000

(97) **EP 2808340**
(47) 17.08.2016
(97) 03.12.2014
(51) **C07K 14/59** (2006.01)
A61K 38/24 (2006.01)
A61K 38/00 (2006.01)
(96) 16.04.2009
(96) 14178729.1
(73) Ferring B.V., 2132 JX Hoofddorp, NL
(72) Cottingham, Ian, 1162 Saint-Prex, CH
Plaksin, Daniel, 1162 Saint-Prex, CH
White, Richard, Boyd, San Diego, CA 92103, US
(54) **Rekombinantní FSH zahrnující alfa-2,3-sialylaci a alfa-2,6-sialylaci**
(32) 45424 P, 08251528
(31) 16.04.2008, 25.04.2008
(33) US, EP
(74) PATENTSERVIS Praha a.s., Na Podkovce 281/10, Praha 4, 14700

(97) **EP 2818234**
(47) 14.09.2016
(97) 31.12.2014
(51) **B01F 5/02** (2006.01)
B01F 5/04 (2006.01)
B01F 5/10 (2006.01)
B01F 3/08 (2006.01)
B01F 3/10 (2006.01)
(96) 17.06.2014
(96) 14172654.7
(73) Benninghoven GmbH & Co.KG Mülheim, 54486 Mülheim / Mosel, DE
(72) Herx, Roman, 54533 Gipperath, DE
Schriek, Hans Joachim, 54470 Bernkastel Kues, DE
(54) **Zařízení pro skladování viskózních médií**
(32) 102013212163
(31) 26.06.2013
(33) DE

(74) Čermák a spol., JUDr. Karel Čermák, Elišky Peškové 735/15, Praha 5, 15000

(97) **EP 2820654**

(47) 07.09.2016

(97) 06.09.2013

(51) **G21C 19/26** (2006.01)

G21F 5/008 (2006.01)

G21F 5/12 (2006.01)

F26B 21/00 (2006.01)

G21C 19/32 (2006.01)

F26B 21/04 (2006.01)

F26B 25/22 (2006.01)

F26B 25/06 (2006.01)

(96) 28.02.2013

(96) 13710803.1

(73) AREVA GmbH, 91052 Erlangen, DE

(72) HUMMEL, Wolfgang, 92318 Neumarkt, DE

NEUBAUER, Egon, 91301 Forchheim, DE

HÖFERS, Werner, 91056 Erlangen, DE

KURZER, Klaus, 91338 Igensdorf-Etlaswind, DE

(54) **Způsob a zařízení pro skladování nádob, v nichž je zapouzdřena vždy jedna palivová tyč nebo část palivové tyče**

(32) 102012203347, 102012210409, 102012212006

(31) 02.03.2012, 20.06.2012, 10.07.2012

(33) DE, DE, DE

(86) PCT/EP2013/053989

(87) WO 2013/127894

(74) Čermák a spol., JUDr. Karel Čermák, Elišky Peškové 735/15, Praha 5, 15000

(97) **EP 2822878**

(47) 24.08.2016

(97) 12.09.2013

(51) **B65D 85/804** (2006.01)

(96) 05.03.2013

(96) 13721063.9

(73) Macchiavelli S.r.l., San Lazzaro di Savena, IT

(72) RONDELLI, Raffaele, 40050 Argelato, IT

(54) **Vyměnitelná kapsle pro přípravu extraktu z práškového produktu a způsob získání takového extraktu**

(32) BO20120104

(31) 05.03.2012

(33) IT

(86) PCT/IB2013/051749

(87) WO 2013/132436

(74) Rott, Růžička & Guttmann Patentové, známkové a advokátní kanceláře, Ing. Ivana Menšíková, Vinohradská 37, Praha 2, 12000

(97) **EP 2824249**

(47) 24.08.2016

(97) 14.01.2015

(51) **E04B 1/00** (2006.01)

(96) 10.07.2014

(96) 14002369.8

(73) H-Bau Technik GmbH, 79771 Klettgau, DE

(54) **Tepelně izolační stavební prvek**

(32) 202013006229 U

(31) 11.07.2013

(33) DE

(74) Společná advokátní kancelář Všeťečka Zelený Švorčík Kalenský a partneři, JUDr. Otakar Švorčík, advokát, Hálkova 2, Praha 2, 12000

(97) **EP 2824668**

(47) 31.08.2016

(97) 14.01.2015

(51) **G21F 5/008** (2006.01)

G21C 19/08 (2006.01)

G21C 19/06 (2006.01)

(96) 10.07.2013

(96) 13175980.5

(73) GNS Gesellschaft für Nuklear-Service mbH, 45127 Essen, DE

(72) Bannani, Armin, 40878 Ratingen, DE

Cebula, Wojciech, 42349 Wuppertal, DE

Hüggenberg, Roland, 44795 Bochum, DE

Kühl, Helmut, 52428 Jülich, DE

(54) **Způsob sušení v jímce palivových tyčí vložených palivových tyčí**

(74) Čermák a spol., JUDr. Karel Čermák, Elišky Peškové 735/15, Praha 5, 15000

(97) **EP 2827119**

(47) 03.08.2016

(97) 21.01.2015

(51) **G01M 17/007** (2006.01)

(96) 24.06.2014

(96) 14002169.2

(73) Vysoká škola báňská - Technická univerzita Ostrava, Ostrava, Poruba, CZ

(72) Smiraus, Jakub, 78901 Zabreh, CZ

Famfulik, Jan, 70830 Ostrava 3, CZ

Mikova, Jana, 72300 Ostrava-Martínov, CZ

Richtar, Michal, 70800 Ostrava 8, CZ

(54) **Adaptér pro upevnění motocyklů na válcových zkušebnách**

(32) 20130485

(31) 24.06.2013

(33) CZ

(74) INPARTNERS GROUP, Ing. Dušan Kendereški, Koliště 1965/13a, Brno, 60200

(97) **EP 2831055**

(47) 05.10.2016

(97) 03.10.2013

(51) **C07D 317/38** (2006.01)

C08F 24/00 (2006.01)

(96) 28.03.2013

(96) 13713176.9

(73) BASF SE, 67056 Ludwigshafen am Rhein, DE

(72) PORTA GARCIA, Marta, 68165 Mannheim, DE

WEIS, Martine, 67061 Ludwigshafen, DE

LANVER, Andreas, 68199 Mannheim, DE

BLANCHOT, Mathieu, 67065 Ludwigshafen, DE

FLORES-FIGUEROA, Aaron, 68161 Mannheim, DE

KLOPSCHE, Rainer, 67551 Worms, DE

HAAF-KLEINHUBBERT, Christina, 69502 Hemsbach, DE

KUTZKI, Olaf, 68163 Mannheim, DE

(54) **Polymerizovatelné alkylden-1,3-dioxolan-2-ony a jejich použití**

(32) 12162115

(31) 29.03.2012

(33) EP

(86) PCT/EP2013/056716

(87) WO 2013/144299

(74) Společná advokátní kancelář Všeťečka Zelený Švorčík Kalenský a partneři, JUDr. Petr Kalenský, Hálkova 2, Praha 2, 12000

(97) **EP 2859994**

(47) 14.09.2016

(97) 15.04.2015

(51) **B24B 41/06** (2012.01)

(96) 25.06.2014

(96) 14173895.5

(73) Haas Schleifmaschinen GmbH, 78647 Trossingen, DE

(72) Braun, Hans-Dieter, 78665 Frittlingen, DE

(54) **Zařízení k upínání obroku**

(32) 102013213176

(31) 04.07.2013

(33) DE

(74) Čermák a spol., JUDr. Karel Čermák, Elišky Peškové 735/15, Praha 5, 15000

(97) **EP 2860340**

(47) 24.08.2016

(97) 15.04.2015

(51) **E06B 3/66** (2006.01)

(96) 08.10.2013

(96) 13187669.0

(73) VKR Holding A/S, 2970 Hørsholm, DK

(72) Sørensen, Martin, 8660 Skanderborg, DK

(54) **Okenní jednotka a způsob její výroby**

(74) ŠTROS & KUSÁK advokátní a patentová kancelář, JUDr. David Štros, advokát, Národní 32, Praha 1, 11000

(97) **EP 2862469**

(47) 24.08.2016

(97) 22.04.2015
(51) **A44B 11/18** (2006.01)
(96) 28.08.2014
(96) 14182678.4
(73) Zedel, 38920 Crolles, FR
(72) Hede, Jean-Marc, 38420 Domène, FR
Bouquier, Benoît, 38700 Corenc, FR
(54) **Zařízení s přezkou pro seřizování a utahování popruhu**
(32) 1302408
(31) 17.10.2013
(33) FR
(74) Společná advokátní kancelář Vsetečka Zelený Švorčík Kalenský a partneři, JUDr. Petr Kalenský, Hálkova 2, Praha 2, 12000

(97) **EP 2862534**
(47) 24.08.2016
(97) 22.04.2015
(51) **A61B 18/14** (2006.01)
(96) 30.06.2014
(96) 14174896.2
(73) Biosense Webster (Israel) Ltd., 2066717 Yokneam, IL
(72) Clark, Jeffrey L., Castaic, California 91384, US
Gonzalez, Daniel, La Verne, California 91750, US
Thompson, John, San Clemente, California 92673, US
Totten, Ivan, La Verne, California 91750, US
(54) **Katetr s vylepšenou elektrodou s irigovaným hrotem, která se skládá ze dvou částí**
(32) 201313958455
(31) 02.08.2013
(33) US
(74) Společná advokátní kancelář Vsetečka Zelený Švorčík Kalenský a partneři, JUDr. Michal Havlík, advokát a patentový zástupce, Hálkova 2, Praha 2, 12000

(97) **EP 2864087**
(47) 28.09.2016
(97) 03.01.2014
(51) **B27N 3/00** (2006.01)
B27N 3/18 (2006.01)
(96) 17.01.2013
(96) 13701407.2
(73) Fritz Egger GmbH & Co. OG, 6380 St. Johann in Tirol, AT
(72) BERGER, Martin, A-6380 St. Johann in Tirol, AT
GSCHWENTNER, Hermann, A-6233 Kramsach, AT
(54) **Dřevěný kompozit a odpovídající výrobní postup**
(32) 102012012408
(31) 25.06.2012
(33) DE
(86) PCT/EP2013/050820
(87) WO 2014/000894
(74) Čermák a spol., JUDr. Karel Čermák, Elišky Peškové 735/15, Praha 5, 15000

(97) **EP 2864093**
(47) 24.08.2016
(97) 03.01.2014
(51) **B29C 35/00** (2006.01)
(96) 24.06.2013
(96) 13735364.5
(73) Surface Generation Limited, Leicestershire LE15 8TW, GB
(72) HALFORD, Ben, Oakham Rutland LE15 8NG, GB
(54) **Systém pro správu nástrojů**
(32) 201211191
(31) 25.06.2012
(33) GB
(86) PCT/GB2013/051651
(87) WO 2014/001772
(74) KOREJZOVÁ & SPOL., v.o.s., JUDr. Petra Korejzová, advokátka, Korunní 810/104 E, Praha 10, 10100

(97) **EP 2865792**
(47) 24.08.2016
(97) 29.04.2015
(51) **D01H 1/115** (2006.01)
D01H 5/72 (2006.01)
(96) 13.09.2014

(96) 14003172.5
(73) Saurer Germany GmbH & Co. KG, 42897 Remscheid, DE
(72) Gries, Thomas Gerhard, 52072 Aachen, DE
Paschen, Ansgar, 52078 Aachen, DE
Schulte Südhoff, Eric, 52064 Aachen, DE
(54) **Protahovací zařízení pro vzduchové předení**
(32) 102013017636
(31) 23.10.2013
(33) DE
(74) Společná advokátní kancelář Vsetečka Zelený Švorčík Kalenský a partneři, JUDr. Otakar Švorčík, advokát, Hálkova 2, Praha 2, 12000

(97) **EP 2868250**
(47) 24.08.2016
(97) 06.05.2015
(51) **A47L 13/58** (2006.01)
(96) 15.10.2014
(96) 14188975.8
(73) Leifheit AG, 56377 Nassau, DE
(72) Fischer, Klaus-Jürgen, 56379 Holzappel, DE
May, Thorsten, 56379 Obernhof, DE
(54) **Ždímací nástavec pro kbelík vytíracího systému a vytírací systém**
(32) 102013112055
(31) 31.10.2013
(33) DE
(74) A. Holas & partner Patentová a známková kancelář, Ing. Mgr. Hana Holasová, Křížová 4, Brno, 60300

(97) **EP 2872389**
(47) 24.08.2016
(97) 16.01.2014
(51) **B63B 29/18** (2006.01)
B63B 35/73 (2006.01)
E04H 4/00 (2006.01)
(96) 11.07.2012
(96) 12748238.8
(73) Waterbox Oy, 15100 Lahti, FI
(72) LYKOV, Evgeny, 49540 Metsäkylä, FI
(54) **Zařízení pro podvodní činnosti**
(86) PCT/FI2012/050726
(87) WO 2014/009591
(74) Rott, Růžička & Guttman Patentové, známkové a advokátní kanceláře, JUDr. Ing. Miloslav Hainz, Vinohradská 37/938, Praha 2, 12000

(97) **EP 2873123**
(47) 31.08.2016
(97) 16.01.2014
(51) **H01S 3/23** (2006.01)
H01S 3/06 (2006.01)
H01S 3/10 (2006.01)
H01S 3/02 (2006.01)
(96) 13.07.2012
(96) 12740489.5
(73) Max-Planck-Gesellschaft zur Förderung der Wissenschaften e.V., 80539 München, DE
Ludwig-Maximilians-Universität München, 80539 München, DE
(72) UEFFING, Moritz, 81369 Munich, DE
METZGER, Thomas, 80805 Munich, DE
KRAUSZ, Ferenc, 85748 Garching, DE
(54) **Zesilovací zařízení a způsob zesilování laserových impulzů**
(86) PCT/EP2012/002966
(87) WO 2014/008909
(74) Čermák a spol., JUDr. Karel Čermák, Elišky Peškové 735/15, Praha 5, 15000

(97) **EP 2874749**
(47) 24.08.2016
(97) 23.01.2014
(51) **B02C 25/00** (2006.01)
(96) 23.05.2013
(96) 13724591.6
(73) ThyssenKrupp Industrial Solutions AG, 45143 Essen, DE
(72) GUERRERO PALMA, Pedro, 59510 Lippetal, DE
(54) **Drcení šrotu ve vertikálním válčovém mlýnu**
(32) 102012106553
(31) 19.07.2012

(33) DE
(86) PCT/EP2013/060648
(87) WO 2014/012693
(74) Traplová Hakr Kubát, advokátní a patentová kancelář, Ing. Eduard Hakr, patentový zástupce, Přístavní 24, Praha 7, 17000

(97) **EP 2881373**
(47) 05.10.2016
(97) 10.06.2015
(51) **C03B 40/027** (2006.01)
C03B 7/14 (2006.01)
C03B 7/16 (2006.01)
C03B 9/16 (2006.01)
C03B 9/193 (2006.01)
F15B 15/06 (2006.01)
C03B 9/40 (2006.01)

(96) 04.12.2014
(96) 14196414.8
(73) Bottero S.p.A., 12100 Cuneo, IT
(72) Ostorero, Marcello, 12010 Vignolo, IT
Macagno, Luca, 12016 Peveragno, IT
Scotto, Davide, 17019 Varazze, IT
Armando, Lorenzo, 12100 Cuneo, IT
Basiglio, Fabio, 12084 Mondovi, IT

(54) **Ovládací sestava pro pohyb pracovního členu stroje na tvarování skleněných výrobků**

(32) TO20130991
(31) 04.12.2013
(33) IT
(74) Rott, Růžička & Guttman Patentové, známkové a advokátní kanceláře, Ing. Ivana Menšíková, Vinohradská 37, Praha 2, 12000

(97) **EP 2891151**
(47) 24.08.2016
(97) 06.03.2014
(51) **G10L 19/00** (2013.01)
G10L 25/78 (2013.01)

(96) 30.08.2013
(96) 13765821.7
(73) Telefonaktiebolaget LM Ericsson (publ), 164 83 Stockholm, SE
(72) SEHLSTEDT, Martin, S-976 33 Luleå, SE

(54) **Způsob a zařízení pro detekci hlasové aktivity**

(32) 201261695623 P
(31) 31.08.2012
(33) US
(86) PCT/SE2013/051020
(87) WO 2014/035328
(74) KOREJZOVÁ & SPOL., v.o.s., JUDr. Petra Korejzová, advokátka, Korunní 810/104 E, Praha 10, 10100

(97) **EP 2892702**
(47) 31.08.2016
(97) 13.03.2014
(51) **B29C 44/34** (2006.01)
C08J 9/00 (2006.01)
C08J 9/228 (2006.01)
B29K 105/00 (2006.01)
B29K 105/04 (2006.01)
B29K 67/00 (2006.01)
B29K 77/00 (2006.01)

(96) 04.09.2013
(96) 13758846.3
(73) Akzo Nobel Chemicals International B.V., 6824 BM Arnhem, NL
(72) SVEDBERG, Lars-Olof, S-862 34 Kvissleby, SE
AJDÉN, Per, S-861 92 Bergeforsen, SE

(54) **Způsob a zařízení pro přípravu expandovaných termoplastických mikrokuliček**

(32) 12183419, 201261697997 P
(31) 07.09.2012, 07.09.2012
(33) EP, US
(86) PCT/EP2013/068218
(87) WO 2014/037361
(74) Rott, Růžička & Guttman Patentové, známkové a advokátní kancelář, Ing. Václav Krmenčík, Vinohradská 37/938, Praha 2, 12000

(97) **EP 2894355**
(47) 07.09.2016
(97) 15.07.2015
(51) **F16B 13/12** (2006.01)
(96) 10.01.2014
(96) 14150818.4

(73) HILTI Aktiengesellschaft, 9494 Schaan, LI
(72) Brunhuber, Thomas, 6811 Göfis, AT
Boeckle, Juergen, 9494 Schaan, LI
Rosenkranz, Falk, 9658 Wildhaus, CH
Turski, Martin, 8880 Walenstadt, CH
(54) **Vícedílná kotva pro izolační materiály se západkovým spojením**
(74) PATENTSERVIS Praha a.s., Na Podkovce 281/10, Praha 4, 14700

(97) **EP 2900659**
(47) 24.08.2016
(97) 17.04.2014
(51) **C07D 413/04** (2006.01)
A61K 31/444 (2006.01)
A61P 25/18 (2006.01)

(96) 23.09.2013
(96) 13766286.2
(73) F.Hoffmann-La Roche AG, 4070 Basel, CH
(72) JAESCHKE, Georg, 4059 Basel, CH
LINDEMANN, Lothar, 4056 Basel, CH
STADLER, Heinz, 4053 Basel, CH
VIEIRA, Eric, 4402 Frenkendorf, CH

(54) **Arylethynylvé deriváty**

(32) 12186265
(31) 27.09.2012
(33) EP
(86) PCT/EP2013/069674
(87) WO 2014/056710
(74) Čermák a spol., JUDr. Karel Čermák, Elišky Peškové 735/15, Praha 5, 15000

(97) **EP 2911707**
(47) 07.09.2016
(97) 28.05.2015
(51) **A61K 47/10** (2006.01)
A61K 9/107 (2006.01)
A61K 9/00 (2006.01)
A61L 31/06 (2006.01)
A61L 31/14 (2006.01)

(96) 18.11.2014
(96) 14799474.3
(73) Cosmo Technologies Ltd., Dublin 2, IE
(72) LONGO, Luigi Maria, 20020 Lainate (MI), IT
MORO, Luigi, 20020 Lainate (MI), IT
FRIMONTI, Enrico, 20020 Lainate (MI), IT
REPICI, Alessandro, 10123 Torino, IT

(54) **Emulze nebo mikroemulze a jejich použití v endoskopické mukonasální resekcí a/nebo endoskopické submukosální disekci**

(32) MI20131924
(31) 20.11.2013
(33) IT
(86) PCT/EP2014/074886
(87) WO 2015/075024
(74) INPARTNERS GROUP, Ing. Ivan Lukšiček, Koliště 13a, Brno, 60200

(97) **EP 2912026**
(47) 31.08.2016
(97) 01.05.2014
(51) **C07D 301/24** (2006.01)
C07D 301/26 (2006.01)

(96) 23.10.2013
(96) 13779870.8
(73) Akzo Nobel Chemicals International B.V., 6824 BM Arnhem, NL
(72) DIRIX, Carolina, Anna, Maria, Christina, NL-7431 JL Diepenveen, NL
KOOLAARD, André, Michiel, NL-8016 ME Zwolle, NL
TEN KATE, Antoon, Jacob, Berend, NL-6814 MT Arnhem, NL
RENKEMA, Eilertdina, Henderika, NL-6871 XB Renkum, NL

(54) **Způsob přípravy epichlorhydrinu z dichlorhydrinu**

(32) 12190182, 201261721643 P
(31) 26.10.2012, 02.11.2012
(33) EP, US

(86) PCT/EP2013/072110
(87) WO 2014/064127
(74) Rott, Růžička & Guttmann Patentová, známková a advokátní kancelář, Ing. Václav Krmenčík, Vinohradská 37/938, Praha 2, 12000

(97) **EP 2917034**
(47) 07.09.2016
(97) 15.05.2014
(51) **B32B 27/10** (2006.01)
B32B 27/32 (2006.01)
B32B 27/30 (2006.01)
(96) 08.11.2013
(96) 13789487.9
(73) Treofan Germany GmbH & Co. KG, 66539 Neunkirchen, DE
(72) HÄDE, Petra, 66287 Quierschied, DE
DÜPRE, Yvonne, 67677 Enkenbach-Alsenborn, DE
GÖTTFREUND, Thomas, 66386 St. Ingbert, DE
(54) **Potravinářský obal obsahující fólii s bariérovými vlastnostmi vůči minerálním olejům**
(32) 12007669
(31) 12.11.2012
(33) EP
(86) PCT/EP2013/003369
(87) WO 2014/072066
(74) Čermák a spol., JUDr. Karel Čermák, Elišky Peškové 735/15, Praha 5, 15000

(97) **EP 2917305**
(47) 07.09.2016
(97) 15.05.2014
(51) **C10G 9/36** (2006.01)
C10G 55/04 (2006.01)
C10G 69/06 (2006.01)
C10G 51/04 (2006.01)
(96) 07.11.2013
(96) 13788895.4
(73) Linde AG, 80331 München, DE
(72) SCHMIDT, Gunther, 82041 Deisenhofen, DE
BANOVSKEY, Boris, 82515 Wolfratshausen, DE
WALTER, Stefanie, 82418 Seehausen, DE
(54) **Způsob výroby produktů obsahujících olefiny termickým krakováním parou**
(32) 12007602
(31) 08.11.2012
(33) EP
(86) PCT/EP2013/003358
(87) WO 2014/072058
(74) TRAPLOVÁ HAKR KUBÁT Advokátní a patentová kancelář, Ing. Eduard Hakr, patentový zástupce, Přístavní 24, Praha 7, 17000

(97) **EP 2918744**
(47) 24.08.2016
(97) 16.09.2015
(51) **E04B 1/41** (2006.01)
(96) 13.03.2014
(96) 14000901.0
(73) HALFEN GmbH, 40764 Langenfeld, DE
(72) Albartus, Dirk, 44795 Bochum, DE
(54) **Upevňovací kolejnice pro zalití do betonového dílu, zejména betonového nosníku**
(74) Čermák a spol., JUDr. Karel Čermák, Elišky Peškové 735/15, Praha 5, 15000

(97) **EP 2919945**
(47) 07.09.2016
(97) 22.05.2014
(51) **B25D 17/00** (2006.01)
B23B 51/02 (2006.01)
B23B 51/08 (2006.01)
B25D 17/02 (2006.01)
B25B 31/00 (2006.01)
(96) 13.11.2013
(96) 13792889.1
(73) Hilti Aktiengesellschaft, 9494 Schaan, LI
(72) FOSER, Roland, FL-9494 Schaan, LI
(54) **Narážecí nástroj pro narážecí kotvu**

(32) 102012221114
(31) 19.11.2012
(33) DE
(86) PCT/EP2013/073712
(87) WO 2014/076125
(74) PATENTSERVIS Praha a.s., Na Podkovce 281/10, Praha 4, 14700

(97) **EP 2925579**
(47) 14.09.2016
(97) 05.06.2014
(51) **B60T 13/567** (2006.01)
F16B 11/00 (2006.01)
F16L 41/12 (2006.01)
F16B 4/00 (2006.01)
F16B 7/08 (2006.01)
(96) 29.11.2013
(96) 13798668.3
(73) Robert Bosch GmbH, 70442 Stuttgart, DE
(72) BERTHOMIEU, Bruno, E-08041 Barcelona, ES
SIMON BACARDIT, Joan, E-08013 Barcelona, ES
(54) **Podtlaková servobrzdza vybavená trubkami pro průchod upevňovacích šroubů a způsob provedení**
(32) 1261464
(31) 30.11.2012
(33) FR
(86) PCT/EP2013/075168
(87) WO 2014/083183
(74) Čermák a spol., JUDr. Karel Čermák, Elišky Peškové 735/15, Praha 5, 15000

(97) **EP 2931461**
(47) 21.09.2016
(97) 19.06.2014
(51) **B23C 5/10** (2006.01)
B23B 31/113 (2006.01)
B23B 31/117 (2006.01)
(96) 28.11.2013
(96) 13814638.6
(73) Iscar Ltd., 24959 Tefen, IL
(72) HECHT, Gil, 22443 Nahariya, IL
(54) **Řezný nástroj a vyměnitelná řezná vložka, mající spirálovité hnané plochy**
(32) 201213714024
(31) 13.12.2012
(33) US
(86) PCT/IL2013/050983
(87) WO 2014/091477
(74) Čermák a spol., JUDr. Karel Čermák, Elišky Peškové 735/15, Praha 5, 15000

(97) **EP 2934780**
(47) 21.09.2016
(97) 26.06.2014
(51) **B21D 3/05** (2006.01)
(96) 05.12.2013
(96) 13814467.0
(73) Primetals Technologies Italy S.R.L., 21050 Marnate (VA), IT
(72) NESPOLI, Danilo, I-20020 Vanzaghella MI, IT
PACE, Emanuele, I-20025 Legnano - MI, IT
(54) **Rovnáci stroj**
(32) 12425201
(31) 19.12.2012
(33) EP
(86) PCT/EP2013/075670
(87) WO 2014/095393
(74) Čermák a spol., JUDr. Karel Čermák, Elišky Peškové 735/15, Praha 5, 15000

(97) **EP 2935432**
(47) 17.08.2016
(97) 26.06.2014
(51) **C08K 3/36** (2006.01)
C08K 3/34 (2006.01)
C08K 3/00 (2006.01)
(96) 18.12.2013
(96) 13808027.0

- (73) Quarzwerke GmbH, 50226 Frechen, DE
(72) KRUBER, Dirk, 53347 Alfter, DE
KLAWA, Michael, 51399 Burscheid, DE
HILGERS, Thorsten, 50169 Kerpen, DE
SZILLUWEIT, Robert, 50226 Frechen, DE
- (54) **Tepelně vodivý plast**
(32) 12197839, 13182652
(31) 18.12.2012, 02.09.2013
(33) EP, EP
(86) PCT/EP2013/077066
(87) WO 2014/095984
(74) Společná advokátní kancelář Všetečka Zelený Švorčík Kalenský a partneři, JUDr. Petr Kalenský, Hálkova 2, Praha 2, 12000
-
- (97) **EP 2939427**
(47) 24.08.2016
(97) 03.07.2014
(51) **H04N 19/50** (2014.01)
H04N 19/70 (2014.01)
H04N 19/31 (2014.01)
(96) 16.12.2013
(96) 13817810.8
(73) Qualcomm Incorporated, San Diego, CA 92121-1714, US
(72) WANG, Ye-Kui, San Diego, California 92121-1714, US
(54) **Progresivní vylepšování s podporou časové škálovatelnosti při kódování videa**
(32) 201261747347 P, 201314040014
(31) 30.12.2012, 27.09.2013
(33) US, US
(86) PCT/US2013/075421
(87) WO 2014/105485
(74) Traplová Hakr Kubát, advokátní a patentová kancelář, Ing. Jan Kubát, patentový zástupce, Přístavní 24, Praha 7, 17000
-
- (97) **EP 2943339**
(47) 12.10.2016
(97) 17.07.2014
(51) **B41F 17/00** (2006.01)
B41F 17/22 (2006.01)
B65G 47/84 (2006.01)
B65G 29/00 (2006.01)
B65G 37/00 (2006.01)
(96) 10.01.2014
(96) 14701306.4
(73) Crown Packaging Technology, Inc., Alsip, IL 60803-2599, US
(72) COATES, Michael, Jonathan, Otley West Yorkshire LS21 3HG, GB
EGERTON, Daniel, Skipton North Yorkshire BD23 2BH, GB
(54) **Přisunové zařízení pro dodávání plechovkových těles do sekce provádějící zdobení plechovkových těles**
(32) 13151052
(31) 11.01.2013
(33) EP
(86) PCT/EP2014/050357
(87) WO 2014/108489
(74) PATENTSERVIS Praha a.s., Na Podkovce 281/10, Praha 4, 14700
-
- (97) **EP 2944078**
(47) 17.08.2016
(97) 22.01.2015
(51) **H04N 5/232** (2006.01)
H04N 5/225 (2006.01)
(96) 28.05.2014
(96) 14737354.2
(73) Koss Corporation, Milwaukee, WI 53212-1052, US
(72) BLAIR, Nick S., Milwaukee, WI 53212, US
KOSS, Michael J., Milwaukee, WI 53212, US
PELLAND, Michael J., Princeton, WI 54968, US
(54) **Bezdrátová videokamera**
(32) 201313944919
(31) 18.07.2013
(33) US
(86) PCT/US2014/039748
(87) WO 2015/009357
(74) KOREJZOVÁ & SPOL., v.o.s., JUDr. Petra Korejzová, advokátka, Korunní 810/104 E, Praha 10, 10100
-
- (97) **EP 2945491**
(47) 21.09.2016
(97) 24.07.2014
(51) **A23L 5/10** (2016.01)
A23L 5/30 (2016.01)
(96) 15.01.2014
(96) 14700498.0
(73) Chemische Fabrik Budenheim KG, 55257 Budenheim, DE
(72) KRONING, Christian, 61381 Friedrichsdorf, DE
LEMKE, André, 65203 Wiesbaden, DE
(54) **Potravinářská hmota vhodná pro úpravu v mikrovlnné troubě**
(32) 102013100584
(31) 21.01.2013
(33) DE
(86) PCT/EP2014/050662
(87) WO 2014/111402
(74) Čermák a spol., JUDr. Karel Čermák, Elišky Peškové 735/15, Praha 5, 15000
-
- (97) **EP 2946765**
(47) 31.08.2016
(97) 25.11.2015
(51) **A61K 9/19** (2006.01)
A61K 47/10 (2006.01)
A61K 47/26 (2006.01)
C07K 16/24 (2006.01)
A61K 9/00 (2006.01)
A61K 39/395 (2006.01)
(96) 23.05.2014
(96) 14169753.2
(73) ARES TRADING S.A., 1170 Aubonne, CH
(72) Rinaldi, Gianluca, 00015 Monterotondo RM, IT
Fratarcangeli, Silvia, 03024 Ceprano FR, IT
Del Rio, Alessandra, 00144 Roma RM, IT
(54) **Kapalný farmaceutický prostředek**
(74) KOREJZOVÁ & SPOL., v.o.s., JUDr. Petra Korejzová, advokátka, Korunní 810/104 E, Praha 10, 10100
-
- (97) **EP 2952203**
(47) 26.10.2016
(97) 09.12.2015
(51) **A61K 38/00** (2006.01)
A61K 38/38 (2006.01)
A61K 9/19 (2006.01)
(96) 01.04.2015
(96) 15382164.0
(73) Grifols, S.A., 08022 Barcelona, ES
(72) Jorquera Nieto, Juan Ignacio, 08150 Parets del Valles (Barcelona), ES
Ortiz Fernández, Ana Maria, 08150 Parets del Valles (Barcelona), ES
Costa Rierola, Montserrat, 08150 Parets del Valles (Barcelona), ES
(54) **Způsob přípravy lidského albuminu se sníženou hladinou rozpuštěného kyslíku.**
(32) 201430824
(31) 29.05.2014
(33) ES
(74) KANIA*SELÁK*SMOLA, Mgr. Martina Dvořáková, Mendlovo náměstí 1a, Brno, 60300
-
- (97) **EP 2958461**
(47) 17.08.2016
(97) 12.03.2015
(51) **A46D 1/00** (2006.01)
B24D 13/04 (2006.01)
B24D 13/10 (2006.01)
A46B 13/00 (2006.01)
A46B 7/00 (2006.01)
B60S 3/06 (2006.01)
A46B 7/10 (2006.01)
B24D 13/06 (2006.01)
(96) 02.02.2014
(96) 14704890.4
(73) Favagrossa Edoardo S.r.l., 26041 Roncadello di Casalmaggiore (CR), IT
(72) FAVAGROSSA, Leonardo, I-26041 Roncadello di Casalmaggiore (CR), IT
(54) **Rotační kartáč pro mycí systémy motorových vozidel**
(32) MI20131457

(31) 05.09.2013
(33) IT
(86) PCT/IB2014/000121
(87) WO 2015/033192
(74) ZIVKO MIJATOVIC & PARTNERS s.r.o., Jugoslávských partyzánů
639/26, Praha 6, 16000

(97) **EP 2978977**
(47) 19.10.2016
(97) 02.10.2014
(51) **F04D 29/44** (2006.01)
(96) 25.03.2014
(96) 14718669.6
(73) Turbomeca, 64510 Bordes, FR
(72) TARNOWSKI, Laurent, F-64000 Pau, FR
BULOT, Nicolas, F-64510 Narcastet, FR
(54) **Žebro pro difuzor radiálního nebo diagonálního kompresoru**
(32) 1352829
(31) 28.03.2013
(33) FR
(86) PCT/FR2014/050693
(87) WO 2014/154997
(74) Společná advokátní kancelář Všetečka Zelený Švorčík Kalenský a
partneři, JUDr. Michal Havlík, advokát a patentový zástupce, Hálkova 2,
Praha 2, 12000

(97) **EP 2996987**
(47) 14.09.2016
(97) 20.11.2014
(51) **C02F 9/00** (2006.01)
C02F 1/04 (2006.01)
C02F 1/66 (2006.01)
C02F 11/04 (2006.01)
C02F 11/18 (2006.01)
C02F 103/32 (2006.01)
C02F 103/34 (2006.01)
(96) 07.05.2014
(96) 14729715.4
(73) RENEW Technologies Ltd., RH12 1SL Horsham, GB
(72) BHASIN, Charandeep Singh, H-1025 Budapest, HU
(54) **Způsob regenerace rozpustného uhlíku a živin z organického odpadu**
(32) P1300309
(31) 14.05.2013
(33) HU
(86) PCT/HU2014/000041
(87) WO 2014/184595
(74) Rott, Růžička & Guttman Patentové, známkové a advokátní kanceláře,
Ing. Jana Fuchsová, Vinohradská 37, Praha 2, 12000

Zveřejněné opravené překlady evropských patentových spisů

U následujících udělených evropských patentů s účinky pro Českou republiku byl majitelem předložen opravený překlad patentového spisu do českého jazyka (§35d odst. 2 zákona č. 527/1990 Sb., v platném znění).

Datem zveřejnění opraveného překladu evropského patentového spisu je datum publikace tohoto Věstníku.

(97) EP 2349265 (97) EP 2785879

Zveřejněné překlady pozměněného, nebo omezeného znění evropských patentových spisů

U následujících udělených evropských patentů s účinky pro Českou republiku byl majitelem předložen opravený překlad patentového spisu do českého jazyka (§ 35d odst. 2 zákona č. 527/1990 Sb., v platném znění).

Datem zveřejnění opraveného překladu evropského patentového spisu je datum publikace tohoto Věstníku.

(97) **EP 1689370** (97) **EP 1706448** (97) **EP 2249636**

Evropské patenty zachované v pozměněném nebo omezeném znění

V této části jsou uvedeny evropské patenty s účinky pro Českou republiku, které byly Evropským úřadem podle článku 102 Úmluvy o udělování evropských patentů zachovány v omezeném znění podle čl. 105a - 105c EPC 2000, nebo v pozměněném znění (§ 35f zákona č. 527/1990 Sb., v platném znění).

(97) Datum oznámení o zachování patentu
EP 2254980 30.11.2016

Evropské patenty zrušené Evropským patentovým úřadem

Následující evropské patenty udělené Evropským patentovým úřadem s účinky pro Českou republiku byly zrušeny Evropským patentovým úřadem podle článku 102 Úmluvy o udělování evropských patentů (§ 35f odst. 2 zákona č. 527/1990 Sb., v platném znění).

(97) EP 1558328 (97) EP 1997081 (97) EP 2418187
(97) EP 1572229 (97) EP 2303044

PD4A

Převod práv a ostatní změny majitelů evropských patentů

(97) **EP 1393763**
(73) Meridian Medical Technologies, Inc., Columbia, 21046, MD, US

(97) **EP 1418605**
(73) Panasonic Industrial Devices Europe GmbH, 21337 Lueneburg, DE

(97) **EP 1418606**
(73) Panasonic Industrial Devices Europe GmbH, 21337 Lueneburg, DE

(97) **EP 1455373**
(73) Panasonic Industrial Devices Europe GmbH, 21337 Lueneburg, DE

(97) **EP 1518761**
(73) nolax Airbag AG, 6203 Sempach Station, CH

(97) **EP 1518761**
(73) Nitto Switzerland AG, 6203 Sempach Station, CH

(97) **EP 1660037**
(73) Otsuka Pharmaceutical Co., Ltd., Chiyoda-ku, Tokyo 101-8535, JP

(97) **EP 1861839**
(73) Innohome Oy, 02600 Espoo, FI

(97) **EP 1967422**
(73) Nitto Switzerland AG, 6203 Sempach Station, CH

(97) **EP 1967422**
(73) nolax Airbag AG, 6203 Sempach Station, CH

(97) **EP 2059940**
(73) Panasonic Industrial Devices Europe GmbH, 21337 Lueneburg, DE

(97) **EP 2079154**
(73) Panasonic Industrial Devices Europe GmbH, 21337 Lueneburg, DE

(97) **EP 2111963**
(73) Panasonic Industrial Devices Europe GmbH, 21337 Lueneburg, DE

(97) **EP 2118497**
(73) Leybold GmbH, 50968 Köln, DE

(97) **EP 2125698**
(73) Auspex Pharmaceuticals, Inc., La Jolla, 92037, CA, US

(97) **EP 2174015**
(73) Leybold GmbH, 50968 Köln, DE

(97) **EP 2191137**
(73) Leybold GmbH, 50968 Köln, DE

(97) **EP 2368044**
(73) Leybold GmbH, 50968 Köln, DE

(97) **EP 2419640**
(73) Leybold GmbH, 50968 Köln, DE

(97) **EP 2437753**
(73) Infectious Disease Research Institute, Seattle, 98102, WA, US

(97) **EP 2467366**
(73) Gilead Sciences, Inc., Foster City, 94404, CA, US

(97) **EP 2526933**
(73) Pharmacyclics LLC, Sunnyvale, 94085, CA, US

(97) **EP 2526933**
(73) Pharmacyclics LLC, North Chicago, 60064-6400, IL, US

(97) **EP 2548560**
(73) Ionis Pharmaceuticals, Inc., Carlsbad, 92010, CA, US

(97) **EP 2567096**
(73) Leybold GmbH, 50968 Köln, DE

(97) **EP 2588130**
(73) Shire Human Genetic Therapies, Inc., Lexington, 02421, MA, US

(97) **EP 2631131**
(73) Haldex Brake Products Aktiebolag, 26124 Landskrona, SE

(97) **EP 2674545**
(73) Tiefenthaler Michael, 1190 Wien, AT

(97) **EP 2720862**
(73) Fiberweb, LLC, Old Hickory, 37138-3651, TN, US

(97) **EP 2769143**
(73) Martin Professional ApS, 8200 Aarhus N, DK

(97) **EP 2820729**
(73) Eaton Holding (Austria) GmbH, 3931 Schrems, AT

(97) **EP 2844878**
(73) Leybold GmbH, 50968 Köln, DE

(97) **EP 2946846**
(73) TRUMPF Maschinen Austria GmbH & Co. KG., 4061 Pasching, AT

FG1K

Zapsané užité vzory - přehled podle čísel zápisu

V období uzávěrky tohoto čísla Věstníku zapsal Úřad průmyslového vlastnictví tyto užité vzory.

(11)	(51)		(11)	(51)		(11)	(51)	
30101	B 62 B 7/06	(2006.01)	30108	A 63 B	(2006.01)	30115	G 01 N 27/30	(2006.01)
30102	F 24 J 2/00	(2014.01)		23/035		30116	C 07 C	(2006.01)
30103	E 01 C 23/01	(2006.01)	30109	A 63 B	(2006.01)		229/24	
30104	G 01 N 21/64	(2006.01)		23/035		30117	C 07 C	(2006.01)
30105	F 24 H 1/18	(2006.01)	30110	F 23 K 3/10	(2006.01)		229/24	
30106	A 45 D 24/36	(2006.01)	30111	F 23 H 11/00	(2006.01)	30118	A 61 L 27/54	(2006.01)
30107	A 63 B	(2006.01)	30112	D 21 F 9/00	(2006.01)			
	23/035		30113	G 01 N 27/12	(2006.01)			
			30114	A 61 B 1/00	(2006.01)			

FG1K

Zapsané užité vzory - řazené podle MPT

(51)	A45D 24/36	(2006.01)	(21)	2016-32690	
(11)	30106		(22)	10.08.2016	
(21)	2016-32635		(47)	06.12.2016	
(22)	01.08.2016		(73)	VSaD, s.r.o., Praha 10 - Hostivař, CZ	
(47)	06.12.2016		(54)	Manžeta na kotník nebo zápěstí pro stimulaci důležitých částí těla	
(73)	Kudlach Iryna, Praha, CZ				
(72)	Kudlach Iryna, Praha, CZ		(51)	A63B 23/035	(2006.01)
(54)	Nářadí pro tvorbu vlasových stříhů			A63B 23/08	(2006.01)
				A63B 23/14	(2006.01)
(51)	A61B 1/00	(2006.01)	(11)	30108	
	A61B 1/32	(2006.01)	(21)	2016-32691	
(11)	30114		(22)	10.08.2016	
(21)	2016-32886		(47)	06.12.2016	
(22)	03.10.2016		(73)	VSaD, s.r.o., Praha 10 - Hostivař, CZ	
(47)	06.12.2016		(54)	Manžeta s dvojitým řemenem na kotník nebo zápěstí pro stimulaci důležitých částí těla	
(73)	Fakultní nemocnice Brno, Brno, CZ				
(72)	Hep Aleš prof. MUDr., CSc., Brno, CZ		(51)	A63B 23/035	(2006.01)
	Koječský Vladimír MUDr., Ph.D., Zlín, CZ			A63B 23/08	(2006.01)
	Kuběna Petr Ing., Hradec Králové, CZ			A63B 23/14	(2006.01)
(54)	Násuvné zařízení na endoskop		(11)	30109	
(74)	Jan Brykner, Resslova 741, Hradec Králové, 50002		(21)	2016-32692	
			(22)	10.08.2016	
(51)	A61L 27/54	(2006.01)	(47)	06.12.2016	
	A61K 31/7036	(2006.01)	(73)	VSaD, s.r.o., Praha 10 - Hostivař, CZ	
	A61K 47/42	(2006.01)	(54)	Manžeta na kotník nebo zápěstí se suchým zipem a spojovací karabinou	
	B82B 1/00	(2006.01)			
	A61K 33/42	(2006.01)	(51)	B62B 7/06	(2006.01)
(11)	30118			B62B 7/00	(2006.01)
(21)	2016-32996		(11)	30101	
(22)	01.11.2016		(21)	2016-32194	
(47)	06.12.2016		(22)	14.03.2016	
(73)	Ústav struktury a mechaniky hornin AV ČR, v.v.i., Praha 8, CZ		(47)	06.12.2016	
	České vysoké učení technické v Praze,		(73)	Srovnal Jan Ing. Mgr., Praha 8, CZ	
	Fakulta strojní, Praha 6, CZ		(72)	Srovnal Jan Ing. Mgr., Praha 8, CZ	
(72)	Suchý Tomáš Ing., Ph.D., Praha 9, CZ		(54)	Dětský dvoukolový skládací vozík	
	Šupová Monika Ing., Ph.D., Praha 11, CZ				
	Denk František Ing., Praha 5- Sobín, CZ		(51)	C07C 229/24	(2006.01)
	Rýglová Šárka Ing., Ph.D., Praha 10, CZ			C23F 11/14	(2006.01)
	Sucharda Zbyněk Ing., Praha 10, CZ		(11)	30116	
	Žaloudková Margit Ing., Ph.D., Černošice, CZ		(21)	2016-32926	
	Ballay Rastislav MUDr., Praha 4, CZ		(22)	11.10.2016	
	Horný Lukáš doc. Ing., Ph.D., Pardubice, CZ		(47)	06.12.2016	
	Veselý Jan Ing., Praha 8, CZ		(73)	Univerzita Pardubice, Pardubice II, Polabiny, CZ	
	Chlup Hynek Ing., Brodek u Prostějova, CZ		(72)	Burgert Ladislav doc. Ing., CSc., Pardubice, CZ	
(54)	Bioaktivní nanokompozitní nosič antibiotik na bázi kolagenu, kalcium fosfátu a gentamicinu			Hrdina Radim prof. Ing., CSc., Pardubice, CZ	
				Bajerová Petra doc. Ing., Ph.D., Pardubice, CZ	
(51)	A63B 23/035	(2006.01)		Kalendová Andréa prof. Dr. Ing., Pardubice, CZ	
	A63B 23/08	(2006.01)		Krejčová Anna doc. Ing., Ph.D., Pardubice, CZ	
	A63B 23/14	(2006.01)		Vytřasová Jarmila doc. Ing., CSc., Pardubice, CZ	
(11)	30107				

- Brožková Iveta Ing., Ph.D., Pardubice, CZ
 Marquez Dinis Pinto Tiago Alexandre, 4715-278 Braga, PT
 Genovez Mario Celso, 17048-690 Bauru/SP, BR
- (54) **Antikorozní sekvestrant a přípravek pro kapaliny do potrubičích systémů**
- (74) INVENTIA s.r.o., RNDr. Kateřina Hartvichová, Na Bělidle 3, Praha 5, 15000
-
- (51) **C07C 229/24** (2006.01)
CI1D 1/10 (2006.01)
- (11) 30117
 (21) **2016-32934**
 (22) 13.10.2016
 (47) 06.12.2016
- (73) Univerzita Pardubice, Pardubice II, Polabiny, CZ
 (72) Burgert Ladislav doc. Ing., CSc., Pardubice, CZ
 Hrdina Radim prof. Ing., CSc., Pardubice, CZ
 Bajerová Petra doc. Ing., Ph.D., Pardubice, CZ
 Kalendová Andrea prof. Dr. Ing., Pardubice, CZ
 Krejčová Anna doc. Ing., Ph.D., Pardubice, CZ
 Vytřasová Jarmila doc. Ing., CSc., Pardubice, CZ
 Brožková Iveta Ing., Ph.D., Pardubice, CZ
 Marquez Dinis Pinto Tiago Alexandre, 4715-278 Braga, PT
 Genovez Mario Celso MSc., 17048-690 Bauru/SP, BR
- (54) **Deriváty kyseliny asparagové jako povrchově aktivní látky**
- (74) INVENTIA s.r.o., RNDr. Kateřina Hartvichová, Na Bělidle 3, Praha 5, 15000
-
- (51) **D21F 9/00** (2006.01)
H05B 6/64 (2006.01)
G01K 13/00 (2006.01)
- (11) 30112
 (21) **2016-32810**
 (22) 14.09.2016
 (47) 06.12.2016
- (73) Ústav chemických procesů AV ČR, v. v. i., Praha 6 – Suchbátka, CZ
 SPM - Security Paper Mill, a.s., Praha - Vinohrady, CZ
- (72) Sobek Jiří Ing., Ph.D., Bruntál, CZ
 Storch Jan Ing., Ph.D., Praha 10, CZ
 Broda Michael, Praha 2, CZ
 Nehyba Aleš, Neratovice, CZ
 Kynařová Eva, Štětí, CZ
- (54) **Zařízení pro přípravu papíroviny, zejména papíroviny s plnivem**
- (74) INVENTIA s.r.o., RNDr. Kateřina Hartvichová, Na Bělidle 3, Praha 5, 15000
-
- (51) **E01C 23/01** (2006.01)
E01C 23/02 (2006.01)
- (11) 30103
 (21) **2016-32546**
 (22) 08.07.2016
 (47) 06.12.2016
- (73) Ústav geoniky AV ČR, v.v.i., Ostrava-Poruba, CZ
 (72) Vavro Martin Ing., Ph.D., Ostrava - Poruba, CZ
 Staš Lubomír RNDr., CSc., Ostrava - Dubina, CZ
 Souček Kamil Ing., Ph.D., Ostrava - Poruba, CZ
 Waclawik Petr Ing., Ph.D., Karviná - Hranice, CZ
 Kukutsch Radovan Ing., Ph.D., Petřvald, CZ
- (54) **Suchá směs pro přípravu závlivkové směsi do instalačního vrtu měřicí sondy a závlivková směs**
- (74) KANIA SEDLÁK SMOLA Patentová kancelář, Ing. Veronika Zemanová, Mendlovo nám. 1a, Brno, 60300
-
- (51) **F23H 11/00** (2006.01)
- (11) 30111
 (21) **2016-32790**
 (22) 08.09.2016
 (47) 06.12.2016
- (73) VERNER SK s.r.o., Bratislava, SK
 Koblrová Pavla, Praha 5, CZ
- (72) Koblrová Pavla, Praha 5, CZ
- (54) **Dno spalovacího prostoru s pohyblivými deskami v kotli s automatickým přikládáním paliva**
-
- (51) **F23K 3/10** (2006.01)
- (11) 30110
- (21) **2016-32789**
 (22) 08.09.2016
 (47) 06.12.2016
- (73) VERNER SK s.r.o., Bratislava, SK
 Koblrová Pavla, Praha 5, CZ
- (72) Koblrová Pavla, Praha 5, CZ
- (54) **Zásobník s dávkováním paliva ke kotli s automatickým přikládáním paliva**
-
- (51) **F24H 1/18** (2006.01)
- (11) 30105
 (21) **2016-32608**
 (22) 18.07.2016
 (47) 06.12.2016
- (73) ACSC s.r.o., Brno Bohunice, CZ
 Predný Jozef Ing., Brno Bohunice, CZ
 Kupel Lubomír Ing., Trenčín, SK
- (54) **Zásobník ohřáté kapaliny**
- (74) Ing. Vítězslav Žák, Ostopovická 4, Troubsko, 66441
-
- (51) **F24J 2/00** (2014.01)
H01L 31/042 (2014.01)
F24J 2/42 (2006.01)
- (11) 30102
 (21) **2016-32450**
 (22) 07.06.2016
 (47) 06.12.2016
- (73) Gurecký Tomáš, Ostrava-Petřkovice, CZ
 (72) Gurecký Tomáš, Ostrava-Petřkovice, CZ
- (54) **Zapojení pro využití solární energie**
-
- (51) **G01N 21/64** (2006.01)
C07D 405/14 (2006.01)
- (11) 30104
 (21) **2016-32557**
 (22) 12.07.2016
 (47) 06.12.2016
- (73) Univerzita Palackého v Olomouci, Olomouc, CZ
 Okoročenkova Yana Ing., Ph.D., Olomouc, CZ
 Hlaváč Jan prof. RNDr., Ph.D., Hlubočky, CZ
 Motyka Kamil Ing., Ph.D., Hranice, CZ
- (54) **Fluorescenční sonda rhodamido-fluoresceinového typu pro stanovení pH**
-
- (51) **G01N 27/12** (2006.01)
- (11) 30113
 (21) **2016-32841**
 (22) 21.09.2016
 (47) 06.12.2016
- (73) TESLA BLATNÁ, a.s., Blatná, CZ
 Ústav fyzikální chemie J. Heyrovského AV ČR, v. v. i., Praha 8, CZ
 Centrum organické chemie s.r.o., Rybitví, CZ
 Západočeská univerzita v Plzni, Plzeň, CZ
- (72) Bariová Marie Ing., Blatná, CZ
 Bodnár Michal Ing., Ph.D., Protivín, CZ
 Ozaňák Pavol Ing., Vráž, CZ
 Vydrová Hana, Blatná, CZ
 Kalbáč Martin RNDr. Ing., Ph.D., Praha 8, CZ
 Melníková Zuzana Mgr., Tasov, CZ
 Frank Otakar Mgr., Ph.D., Praha 6, CZ
 Černý Jiří Ing., Ph.D., Pěnčín, CZ
 Kubáč Lubomír Ing., Ph.D., Pardubice, CZ
 Josefík František Ing., Uherský Brod, CZ
 Blecha Tomáš Ing., Ph.D., Město Touškov, CZ
 Štulík Jiří Ing., Řevničov, CZ
 Hamáček Aleš doc. Ing., Ph.D., Rokycany, CZ
- (54) **Senzor pro detekci přítomnosti a koncentrace oxidu uhelnatého**
- (74) PatentCentrum Sedlák & Partners s.r.o., Husova 5, České Budějovice, 37001
-
- (51) **G01N 27/30** (2006.01)
- (11) 30115
 (21) **2016-32908**
 (22) 06.10.2016
 (47) 06.12.2016
- (73) Univerzita Karlova v Praze, Přírodovědecká fakulta, Praha 2, CZ

- (72) Prchal Vít Mgr., Liberec 6, CZ
Vyskočil Vlastimil doc., Ph.D., Lipová, CZ
Barek Jiří prof. RNDr., CSc., Praha 9, CZ
- (54) **Miniaturizovaný elektrodový systém s bismutovou pracovní elektrodou**

- (74) INVENTIA s.r.o., RNDr. Kateřina Hartvichová, Na Bělidle 3, Praha 5, 15000

Seznam majitelů zapsaných užitéch vzorů

(73)	(11)	(51)		(73)	(11)	(51)	
ACSC s.r.o., Brno Bohunice, CZ	30105	F 24 H 1/18	(2006.01)	Ústav fyzikální chemie J.	30113	G 01 N 27/12	(2006.01)
Centrum organické chemie s.r.o., Rybitví, CZ	30113	G 01 N 27/12	(2006.01)	Heyrovského AV ČR, v. v. i., Praha 8, CZ			
České vysoké učení technické v Praze, Fakulta strojní, Praha 6, CZ	30118	A 61 L 27/54	(2006.01)	Ústav geoniky AV ČR, v.v.i., Ostrava-Poruba, CZ	30103	E 01 C 23/01	(2006.01)
Fakultní nemocnice Brno, Brno, CZ	30114	A 61 B 1/00	(2006.01)	Ústav struktury a mechaniky hornin AV ČR, v.v.i., Praha 8, CZ	30118	A 61 L 27/54	(2006.01)
SPM - Security Paper Mill, a.s., Praha - Vinohrady, CZ	30112	D 21 F 9/00	(2006.01)	VERNER SK s.r.o., Bratislava, SK	30110	F 23 K 3/10	(2006.01)
TESLA BLATNÁ, a.s., Blatná, CZ	30113	G 01 N 27/12	(2006.01)	VERNER SK s.r.o., Bratislava, SK	30111	F 23 H 11/00	(2006.01)
Univerzita Karlova v Praze, Přírodovědecká fakulta, Praha 2, CZ	30115	G 01 N 27/30	(2006.01)	VSaD, s.r.o., Praha 10 - Hostivař, CZ	30107	A 63 B 23/035	(2006.01)
Univerzita Palackého v Olomouci, Olomouc, CZ	30104	G 01 N 21/64	(2006.01)	VSaD, s.r.o., Praha 10 - Hostivař, CZ	30108	A 63 B 23/035	(2006.01)
Univerzita Pardubice, Pardubice II, Polabiny, CZ	30116	C 07 C 229/24	(2006.01)	VSaD, s.r.o., Praha 10 - Hostivař, CZ	30109	A 63 B 23/035	(2006.01)
Univerzita Pardubice, Pardubice II, Polabiny, CZ	30117	C 07 C 229/24	(2006.01)	Západočeská univerzita v Plzni, Plzeň, CZ	30113	G 01 N 27/12	(2006.01)
Ústav chemických procesů AV ČR, v. v. i., Praha 6 – Suchbátka, CZ	30112	D 21 F 9/00	(2006.01)	Gurecký Tomáš, Ostrava- Petřkovice, CZ	30102	F 24 J 2/00	(2014.01)
				Kobrlíková Pavla, Praha 5, CZ	30110	F 23 K 3/10	(2006.01)
				Kobrlíková Pavla, Praha 5, CZ	30111	F 23 H 11/00	(2006.01)
				Kudlach Iryna, Praha, CZ	30106	A 45 D 24/36	(2006.01)
				Srovnal Jan Ing. Mgr., Praha 8, CZ	30101	B 62 B 7/06	(2006.01)

FG4Q

Zapsané průmyslové vzory - přehled podle čísel zápisu

V období uzávěrky tohoto čísla Věstníku zapsal Úřad průmyslového vlastnictví tyto průmyslové vzory:

(11)	(51)	(11)	(51)
36902	11-05	36904	21-01
36903	23-03	36905	06-06

FG4Q

Zapsané průmyslové vzory - přehled podle tříd

- (51) **06-06**
- (11) 36905
- (21) 2016-40665
- (22) 23.06.2016
- (15) 02.12.2016
- (54) **Nosník police**
- (28) 2
- (73) Čemus Jaroslav, Kostelec nad Labem, CZ
- (72) Čemus Jaroslav, Kostelec nad Labem, CZ
- (74) Ing. Lenka Bobková, Kosmická 755, Praha 4, 14900

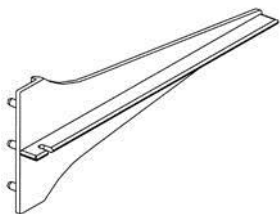

1.1

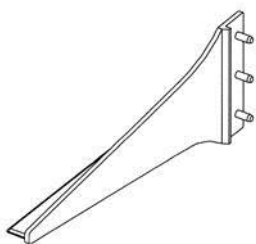

1.2



1.3

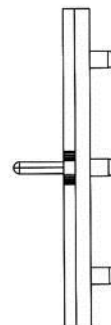

1.4

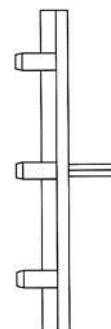

1.5

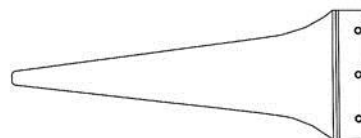

1.6

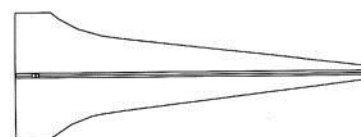

1.7

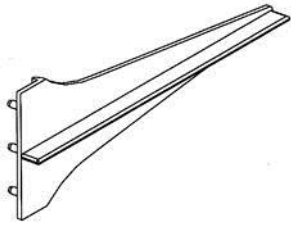

2.1

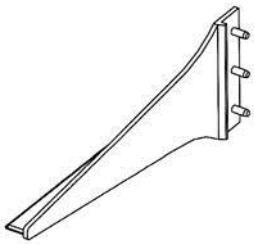

2.2



2.3

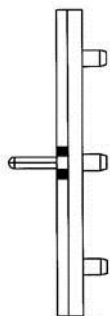

2.4

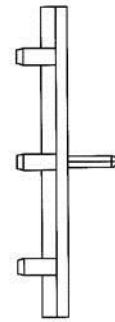

2.5

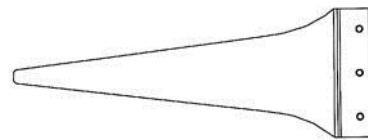

2.6

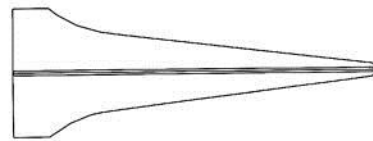

2.7

-
- (51) **11-05**
(11) 36902
(21) 2015-40221
(22) 17.03.2015
(15) 01.12.2016
(54) **Vlajka a kokarda**
(28) 2
(73) Nesiba Jaroslav, Brno, CZ
(72) Nesiba Jaroslav, Brno, CZ
(74) A. Holas & partner, Patentová a známková kancelář, Ing. Mgr. Hana Holasová, Křížová 4/105, Brno, 60300



1.1



2.1



1.4

- (51) **21-01**
(11) 36904
(21) 2016-40701
(22) 26.08.2016
(15) 02.12.2016
(54) **Chrastítka**
(28) 3
(73) PEVAROT PRO s.r.o., Uničov, CZ
(72) Hartlová Lenka, Uničov, CZ
(74) Ing. Petr Soukup, Vídeňská 8, Olomouc, 77200



2.1



1.1



2.2



1.2



2.3



1.3



3.1



3.2

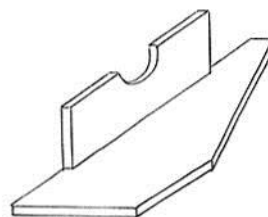

1.1

-
- (51) **23-03**
(11) 36903
(21) 2016-40711
(22) 08.09.2016
(15) 02.12.2016
(54) **Rozražec paliva**
(28) 1
(73) VERNER SK s.r.o., Bratislava, SK
Kobrllová Pavla, Praha 5, CZ
(72) Kobrllová Pavla, Praha 5, CZ

Seznam vlastníků zapsaných průmyslových vzorů

(73)	(11)	(51)	(73)	(11)	(51)
Čemus Jaroslav, Kostelec nad Labem, CZ	36905	06-06	Nesiba Jaroslav, Brno, CZ PEVAROT PRO s.r.o., Uničov, CZ	36902 36904	11-05 21-01
Kobřlová Pavla, Praha 5, CZ	36903	23-03			
VERNER SK s.r.o., Bratislava, SK	36903	23-03			

Dodatková ochranná osvědčení pro léčiva a pro přípravky na ochranu rostlin

Podání žádosti o udělení osvědčení

- (22) 15.09.2014
 - (21) SPC/CZ2014/370
 - (71) Sumitomo Dainippon Pharma, Co., Ltd., Osaka 541-8524, JP
 - (68) 1884242
 - (54) **Farmaceutický prostředek obsahující lurazidon**
 - (92) EU/1/14/913/001 - EU/1/14/913/021, 21.03.2014
 - (93) EU/1/14/913/001 - EU/1/14/913/021, 21.03.2014, EU
 - (95) **LATUDA - lurasidon, léčivý přípravek**
-

Úřední rozhodnutí a oznámení

MK4A, MK4F

Zánik patentů a autorských osvědčení uplynutím doby platnosti

(11)	(21)	Int.Cl/(51)	(11)	(21)	Int.Cl/(51)
287165	1996-3542	8/B61K 9/00	294258	1996-3523	8/C07D 401/14
292551	1998-1835	8/C23F 11/10	296915	2004-762	8/C07D 239/10
293650	2000-2210	8/C07C 235/20	300127	2001-4529	8/C07C 309/63
294246	1998-1762	8/C07D 233/32	300131	2001-4528	8/C07C 309/63

MM4A, MM4F

Zániky patentů a autorských osvědčení pro nezaplacení udržovacích poplatků

(11)	(21)	Int.Cl/(51)	(11)	(21)	Int.Cl/(51)
296783	1999-4275	8/A01N 33/04	301336	2006-341	8/F41A 3/38
297527	2003-1470	8/G01M 19/00	301987	2002-3961	8/C07D 239/94
297824	2003-3072	8/C08G 69/16	302656	2001-4281	8/A61F 13/02
298016	2001-1927	8/B23D 77/02	302918	2000-4435	8/C12N 9/12
301207	2002-4196	8/C04B 37/00	303669	2009-328	8/C03B 11/06
301237	2004-644	8/D02G 3/34	305773	2014-770	8/B65B 1/04

MK1K

Zániky užitných vzorů uplynutím doby platnosti

(11)	(21)	(51)	(11)	(21)	(51)
17175	2006-18318	B22D 7/06	17478	2006-18335	D02G 1/00
17227	2006-18323	A61G 3/02	23857	2012-25896	G01K 1/14

(2006.01) (2006.01) (2006.01)

MK4Q

Zániky práva ze zapsaných průmyslových vzorů uplynutím doby ochrany

(11)	(21)	Int.Cl/(51)
23631	1991-24969	5/08-06

LD4Q

Částečné výmazy průmyslových vzorů

(11)	36295
(21)	2014-39897
(22)	25.04.2014
(54)	Komínová tvárnice

Průmyslové vzory č. 1 a 2 hromadně zapsané pod číslem zápisu 36295 se vymazávají z rejstříku průmyslových vzorů. Výmaz má účinky, jako by průmyslové vzory nebyly do rejstříku zapsány.

Datum nabytí právní moci rozhodnutí o částečném výmazu: 11.10.2016

Zápisy licenčních smluv do patentového rejstříku pro nabyvatele

(11)	288117	Druh licence: nevýlučná
(73)	Perna Vratislav Ing., Brno, CZ	Datum uzavření smlouvy: 01.08.2016
	Nabyvatel: LAMBDA CZ, s.r.o., Lozibky 1058/1, Brno, Husovice, 61400, CZ	Datum zápisu smlouvy: 30.11.2016

Zápisy licenčních smluv do rejstříku užitečných vzorů pro nabyvatele

- | | |
|--|--|
| (11) 27510 | (11) 28043 |
| (73) Masarykova univerzita, Brno, CZ
Nabyvatel: VF, a.s., Svitavská 588, Černá Hora, 67921, CZ
Druh licence: výlučná
Datum uzavření smlouvy: 30.03.2016
Datum zápisu smlouvy: 30.11.2016 | (73) Masarykova univerzita, Brno, CZ
Nabyvatel: VF, a.s., Svitavská 588, Černá Hora, 67921, CZ
Druh licence: výlučná
Datum uzavření smlouvy: 30.03.2016
Datum zápisu smlouvy: 30.11.2016 |

ND1K

První prodloužení doby platnosti užitečných vzorů

- | | |
|---|---|
| (51) B82Y 30/00 (2011.01) | (51) B65D 90/48 (2006.01) |
| B82B 1/00 (2006.01) | C02F 9/04 (2006.01) |
| B82B 3/00 (2006.01) | (11) 25002 |
| D01D 5/18 (2006.01) | (21) 2012-27126 |
| (11) 24595 | (22) 06.12.2012 |
| (21) 2012-26691 | (73) KOKOŘ s.r.o., Dobrá, CZ |
| (22) 18.09.2012 | (54) Kontejner na přepravu kapaliny, zejména piva |
| (73) Výzkumný ústav potravinářský Praha, v.v.i., Praha - Hostivař, CZ | |
| (54) Zařízení s proměnlivou geometrií pro odstředivou výrobu mikrovláken a nanovláken | (51) G01M 5/00 (2006.01) |
| | G01M 9/06 (2006.01) |
| (51) C12G 3/04 (2006.01) | (11) 25034 |
| C12G 3/06 (2006.01) | (21) 2012-27072 |
| (11) 24683 | (22) 26.11.2012 |
| (21) 2012-26794 | (73) Výzkumný a zkušební letecký ústav, a.s., Praha-Letňany, CZ |
| (22) 10.10.2012 | (54) Plochá pryžová pružina s tvarovanými nárazníky pro simulaci tuhosti na aeroelastických modelech |
| (73) Lejsal Martin, Brno, CZ | |
| (54) Nízko alkoholický vinný nápoj obohacený o arginin a příchutě | (51) B01F 7/04 (2006.01) |
| | B01F 7/18 (2006.01) |
| (51) C12G 3/04 (2006.01) | (11) 25123 |
| C12G 3/06 (2006.01) | (21) 2012-27061 |
| (11) 24684 | (22) 22.11.2012 |
| (21) 2012-26795 | (73) České vysoké učení technické v Praze, Fakulta strojní, Ústav procesní a zpracovatelské techniky, Praha, CZ |
| (22) 10.10.2012 | (54) Axiální míchadlo s tvarovanými lopatkami, zejména pro smaltované aparáty |
| (73) Lejsal Martin, Brno, CZ | |
| (54) Nízko alkoholický vinný nápoj obohacený o extrakt z canabisu a příchutě | (51) G01P 1/02 (2006.01) |
| | G01P 15/11 (2006.01) |
| (51) A41B 9/02 (2006.01) | (11) 25156 |
| (11) 24867 | (21) 2012-27073 |
| (21) 2012-27071 | (22) 26.11.2012 |
| (22) 25.11.2012 | (73) Výzkumný a zkušební letecký ústav, a.s., Praha - Letňany, CZ |
| (73) Rozalia s.r.o., Svojanov, CZ | (54) Šasi senzoru indukčního mikroakcelerometru |
| (54) Odvětrávací pánské spodní prádlo | |
| (51) A01B 15/06 (2006.01) | (51) G21F 9/00 (2006.01) |
| A01B 35/20 (2006.01) | G21F 9/28 (2006.01) |
| A01B 23/00 (2006.01) | (11) 25174 |
| (11) 24878 | (21) 2012-27082 |
| (21) 2012-27255 | (22) 27.11.2012 |
| (22) 25.12.2012 | (73) FITE a.s., Ostrava - Mariánské Hory, CZ |
| (73) FARMET a.s., Česká Skalice, CZ | MORAVSKÝ VÝZKUM, s.r.o., Ostrava - Moravská Ostrava, CZ |
| (54) Pracovní nástroj zemědělského stroje | (54) Robotizovaná linka plnění a přípravy úložných obalových souborů pro hlubinné ukládání vyhořelých palivových článků |
| (51) B60K 7/00 (2006.01) | (51) B25B 5/00 (2006.01) |
| B60K 17/356 (2006.01) | B25B 5/14 (2006.01) |
| (11) 24951 | (11) 25187 |
| (21) 2012-26977 | (21) 2013-27362 |
| (22) 08.11.2012 | (22) 24.01.2013 |
| (73) MORAVSKÝ VÝZKUM, s.r.o., Ostrava - Moravská Ostrava, CZ | (73) TEKON CZ, s.r.o., Petřvald, CZ |
| Haladová Petra Ing., Horní Bludovice, CZ | (54) Držák pro pružné uchycení předmětů |
| (54) Univerzální kompaktní kolová jednotka e elektropohonem v náboji kola | |
| (51) F01K 21/04 (2006.01) | (51) B23Q 17/10 (2006.01) |
| F01K 23/02 (2006.01) | B23Q 15/08 (2006.01) |
| F22B 1/18 (2006.01) | (11) 25228 |
| (11) 24958 | (21) 2012-27046 |
| (21) 2012-27204 | (22) 20.11.2012 |
| (22) 19.12.2012 | (73) České vysoké učení technické v Praze, Fakulta strojní, Ústav výrobních strojů a zařízení, Praha, CZ |
| (73) VÍTKOVICE POWER ENGINEERING a.s., Ostrava-Vitkovice, CZ | (54) Zařízení pro bezkontaktní měření posuvové rychlosti |
| (54) Vstříkový generátor paroplynové směsi | |

- (51) **B64C 25/06** (2006.01)
B64C 25/58 (2006.01)
(11) 25255
(21) 2012-27065
(22) 22.11.2012
(73) LA Composite s.r.o., Praha, CZ
České vysoké učení technické v Praze, Fakulta strojní, Ústav letadlové techniky, Praha, CZ
(54) Hlavní podvozková noha, zejména malého sportovního letounu
- (51) **H01B 1/14** (2006.01)
(11) 25259
(21) 2012-27240
(22) 20.12.2012
(73) Vysoká škola báňská-Technická univerzita Ostrava, Ostrava-Poruba, CZ
(54) Elektricky vodivý kompozitní materiál
- (51) **G01B 21/20** (2006.01)
(11) 25290
(21) 2012-27196
(22) 18.12.2012
(73) MODELÁRNA LIAZ spol. s r. o., Liberec, CZ
(54) Rám měřicího přípravku, především pro automobilový průmysl
- (51) **G01B 21/20** (2006.01)
(11) 25291
(21) 2012-27197
(22) 18.12.2012
(73) MODELÁRNA LIAZ spol. s r. o., Liberec, CZ
(54) Úprava měřicího zařízení a sondy pro měření odchylek
- (51) **A61B 3/113** (2006.01)
A61B 3/02 (2006.01)
(11) 25293
(21) 2012-27244
(22) 21.12.2012
(73) Medicton Group s.r.o., Polička, CZ
ČVUT v Praze, Fakulta elektrotechnická, Praha, CZ
Psychiatrická léčebna Bohnice, Praha, CZ
(54) Měřicí systém ke sledování polohy oka, otevření či zavření oka a/nebo velikosti pupily
- (51) **G05B 11/42** (2006.01)
G05B 11/36 (2006.01)
G05B 11/01 (2006.01)
(11) 25309
(21) 2012-26850
(22) 19.10.2012
(73) Univerzita Hradec Králové, Hradec Králové, CZ
(54) Inteligentní diskretní PSD regulátor
- (51) **E04D 13/064** (2006.01)
E04D 13/068 (2006.01)
(11) 25321
(21) 2013-27379
(22) 29.01.2013
(73) České vysoké učení technické v Praze Kloknerův ústav, Praha, CZ
(54) Okapní svod dešťové vody
- (51) **A47C 27/16** (2006.01)
(11) 25345
(21) 2012-27087
(22) 28.11.2012
(73) Hilding Anders Česká republika a.s., Roztoky u Jilemnice, CZ
(54) Ortopedická matrace s klínovým jádrem
- (51) **B29C 33/38** (2006.01)
B22D 47/02 (2006.01)
(11) 25349
(21) 2012-27191
(22) 17.12.2012
(73) Univerzita Tomáše Bati ve Zlíně, Zlín, CZ
(54) Optimalizovaná soustava zařízení k výrobě dutin forem tvarově specifických dílců
- (51) **A47G 7/00** (2006.01)
(11) 25391
(21) 2012-27241
(22) 20.12.2012
(73) AGRO CS a.s., Česká Skalice, CZ
(54) Držák květinových truhlíků
- (51) **G01N 33/18** (2006.01)
G01N 33/24 (2006.01)
G01N 1/02 (2006.01)
G01N 27/26 (2006.01)
G01N 1/10 (2006.01)
G01N 21/25 (2006.01)
(11) 25392
(21) 2013-27350
(22) 21.01.2013
(73) VODNÍ ZDROJE, a.s., Praha, CZ
(54) Zařízení pro měření prvkových kontaminantů, zejména v povrchových a podzemních vodách
- (51) **E06B 1/38** (2006.01)
E06B 3/46 (2006.01)
(11) 25430
(21) 2013-27663
(22) 27.03.2013
(73) INTEGRA METAL SYSTEMS s.r.o., Praha, CZ
(54) Pojezdový mechanismus, zejména pro výplně lodžii, balkonů a teras
- (51) **G21F 5/008** (2006.01)
(11) 25476
(21) 2012-27002
(22) 13.11.2012
(73) MORAVSKÝ VÝZKUM, s.r.o., Ostrava - Moravská Ostrava, CZ
FITE a.s., Ostrava-Mariánské Hory, CZ
(54) Transportní a manipulační tříplášťový dvouventilový obalový systém pro ukládání vyhořelého jaderného paliva
- (51) **G01M 9/06** (2006.01)
G01L 5/00 (2006.01)
(11) 25491
(21) 2012-27220
(22) 19.12.2012
(73) Výzkumný a zkušební letecký ústav, a.s., Praha-Letňany, CZ
(54) Točna pro tenzometrickou váhu do větrného tunelu
- (51) **B25J 13/00** (2006.01)
B25J 13/08 (2006.01)
(11) 25528
(21) 2013-27389
(22) 30.01.2013
(73) České vysoké učení technické v Praze, Fakulta biomedicínského inženýrství, Kladno, CZ
(54) Zařízení pro bezdrátové ovládání robotické paže
- (51) **G08B 25/04** (2006.01)
G08B 25/01 (2006.01)
G08B 25/14 (2006.01)
G08B 13/22 (2006.01)
G08B 13/02 (2006.01)
G08B 29/00 (2006.01)
(11) 25602
(21) 2013-27392
(22) 31.01.2013
(73) Sieza s.r.o., Kladno, Dubí, CZ
(54) Zabezpečovací zařízení pro ochranu perimetru

- | | |
|--|---|
| (51) H02M 7/00 (2006.01) | (51) H03F 3/195 (2006.01) |
| H02M 7/66 (2006.01) | (11) 25945 |
| H02M 7/42 (2006.01) | (21) 2012-26995 |
| H02M 11/00 (2006.01) | (22) 12.11.2012 |
| (11) 25614 | (73) URC Systems, spol. s r. o., Prostějov, CZ |
| (21) 2012-27039 | (54) Širokopásmový nízkošumový osmikanálový rozbočovač |
| (22) 16.11.2012 | |
| (73) Šafář Miroslav Ing., Nový Jičín, CZ | (51) E04B 1/78 (2006.01) |
| | E04F 13/18 (2006.01) |
| (54) Měníč elektrického proudu s energetickou zábranou | E04F 13/02 (2006.01) |
| | E04F 13/21 (2006.01) |
| (51) B64C 1/00 (2006.01) | (11) 26567 |
| (11) 25637 | (21) 2013-28030 |
| (21) 2012-27064 | (22) 05.06.2013 |
| (22) 22.11.2012 | (73) PCC MORAVA - CHEM s.r.o., Český Těšín, CZ |
| (73) LA Composite s.r.o., Praha, CZ | (54) Vnější kontaktní zateplovací systém pro stěny budov |
| České vysoké učení technické v Praze, Fakulta strojní, Ústav letadlové techniky, Praha, CZ | |
| (54) Pružnice ostruhy malého sportovního letounu | (51) B61D 17/04 (2006.01) |
| | (11) 26704 |
| (51) E05B 15/02 (2006.01) | (21) 2013-28627 |
| E05B 3/00 (2006.01) | (22) 15.10.2013 |
| E05B 7/00 (2006.01) | (73) PowerSilicon s.r.o., Butovice, Studénka, CZ |
| (11) 25640 | (54) Systém konstrukčních prvků pro vytvoření různých konstrukčních celků, zejména skříň železničního vozidla |
| (21) 2013-27344 | |
| (22) 16.01.2013 | (51) A61L 15/38 (2006.01) |
| (73) Richter, spol. s r. o., Praha - Nusle, CZ | D01F 1/10 (2006.01) |
| (54) Dveřní kování | (11) 26861 |
| | (21) 2012-27049 |
| (51) H02M 3/07 (2006.01) | (22) 21.11.2012 |
| H02J 7/00 (2006.01) | (73) ELMARCO s.r.o., Liberec, CZ |
| H02M 3/00 (2006.01) | Univerzita Pardubice, Pardubice - Polabiny, CZ |
| G05F 1/67 (2006.01) | (54) Prostředek pro aplikaci proteolytických enzymů na ránu a prostředek ke krytí ran |
| H02M 3/156 (2006.01) | |
| H02N 2/18 (2006.01) | (51) H02M 3/335 (2006.01) |
| H02J 7/35 (2006.01) | (11) 27444 |
| H01M 10/46 (2006.01) | (21) 2012-26849 |
| (11) 25824 | (22) 19.10.2012 |
| (21) 2012-27280 | (73) Univerzita Hradec Králové, Hradec Králové, CZ |
| (22) 31.12.2012 | (54) Zdokonalená napájecí jednotka pracující na principu energy harvesting |
| (73) Vysoká škola báňská - Technická univerzita Ostrava, Ostrava - Poruba, CZ | |
| (54) Napájecí jednotka pracující na principu energy harvesting | (51) H01S 3/04 (2006.01) |
| | (11) 27652 |
| | (21) 2014-29803 |
| | (22) 21.12.2012 |
| | (73) The Science and Technology Facilities Council, Oxfordshire, OX11 0QX, GB |
| | (54) Upevnění optického prvku laseru |

ND1K

Druhé prodloužení doby platnosti užitečných vzorů

- | | |
|--|---|
| (51) C25D 3/00 (2006.01) | (51) A61K 31/201 (2006.01) |
| C25D 5/16 (2006.01) | A61K 31/202 (2006.01) |
| C25D 17/00 (2006.01) | A61K 9/107 (2006.01) |
| C25D 17/16 (2006.01) | A61P 3/06 (2006.01) |
| (11) 19862 | (11) 20373 |
| (21) 2009-21024 | (21) 2009-21891 |
| (22) 24.03.2009 | (22) 05.11.2009 |
| (73) Vojtěch Lukáš Ing. Bc., Nahořany nad Metují, CZ | (73) Biomedica spol.s r.o., Praha, CZ |
| Pohanka Vladimír Ing., Praha, CZ | (54) Směs mastných kyselin a dalších biologicky aktivních látek ve formě mikroemulze pro podporu terapie dislipidemií |
| Fiala František JUDr., Kaplice, CZ | |
| (54) Zařízení pro výrobu kovové fólie | (51) C04B 28/04 (2006.01) |
| | C04B 32/02 (2006.01) |
| (51) E04F 13/072 (2006.01) | (11) 20442 |
| E04F 13/10 (2006.01) | (21) 2009-22026 |
| (11) 20048 | (22) 03.12.2009 |
| (21) 2009-21411 | (73) TBG BETONMIX a.s., Brno, CZ |
| (22) 03.07.2009 | (54) Beton, zejména pro ostění tunelů |
| (73) Lukeš Jiří, Ostravice, CZ | |
| Tošenovský Jaroslav, Ostravice, CZ | |
| (54) Venkovní obklad budov | |

- | | |
|--|--|
| (51) F24J 2/52 (2006.01) | (51) E04B 2/86 (2006.01) |
| F24J 2/46 (2006.01) | E04G 11/06 (2006.01) |
| (11) 20459 | E04G 9/08 (2006.01) |
| (21) 2009-22017 | E04G 17/02 (2006.01) |
| (22) 02.12.2009 | (11) 20639 |
| (73) protechnik s.r.o., Staré Město, CZ | (21) 2009-21821 |
| (54) Modulární nosná konstrukce solárních kolektorů, s výhodou fotovoltaických panelů | (22) 16.10.2009 |
| | (73) Halašta Zdeněk, Zubří, CZ |
| | Halašta Milan, Zašová, CZ |
| | Halašta Jan Ing., Zubří, CZ |
| (51) C09D 5/08 (2006.01) | (54) Stavební systém polystyrenového ztraceného bednění |
| C09D 175/06 (2006.01) | |
| C08G 63/49 (2006.01) | (51) A01N 65/36 (2009.01) |
| (11) 20467 | (11) 20646 |
| (21) 2009-22109 | (21) 2009-22018 |
| (22) 21.12.2009 | (22) 02.12.2009 |
| (73) COLORLAK, a.s., Staré Město, CZ | (73) Výzkumný ústav rostlinné výroby, v. v. i., Praha 6 – Ruzyně, CZ |
| (54) Vodouředitelná alkydová základní antikorozní barva | (54) Přípravek na rostlinné bázi zabráňující poškození rostlin žírem nežádoucích měkkýšů |
| (51) E03C 1/32 (2006.01) | |
| A47K 3/00 (2006.01) | (51) H02G 3/22 (2006.01) |
| (11) 20490 | H02G 3/36 (2006.01) |
| (21) 2009-22067 | H02G 3/38 (2006.01) |
| (22) 14.12.2009 | F16L 5/00 (2006.01) |
| (73) Alca plast, s.r.o., Praha 1, Nové Město, CZ | (11) 20728 |
| (54) Montážní rám pro bidet | (21) 2009-21525 |
| | (22) 31.07.2009 |
| (51) B21D 51/24 (2006.01) | (73) KABELOVNA KABEX a.s., Holýšov, CZ |
| B21C 51/00 (2006.01) | Západočeská univerzita v Plzni, Plzeň, CZ |
| (11) 20492 | (54) Hermetická kabelová průchodka pro střední a vysoké napětí a její biologická ochrana |
| (21) 2009-22127 | |
| (22) 28.12.2009 | (51) B65G 1/02 (2006.01) |
| (73) VÍTKOVICE CYLINDERS a. s., Ostrava, CZ | B65G 11/00 (2006.01) |
| (54) Zařízení pro kalibraci tloušťky stěny a průměru polotovaru pro výrobu ocelových lahví | B65D 88/26 (2006.01) |
| | (11) 20783 |
| | (21) 2009-21971 |
| | (22) 20.11.2009 |
| | (73) Hennlich Industrietechnik, spol. s r. o., Litoměřice, CZ |
| | (54) Nakládací stanice pro nakládku sypkých materiálů |
| (51) B61D 13/02 (2006.01) | (51) B65D 90/12 (2006.01) |
| B61D 13/00 (2006.01) | (11) 20808 |
| (11) 20539 | (21) 2009-21929 |
| (21) 2010-22168 | (22) 12.11.2009 |
| (22) 18.01.2010 | (73) BRANO a.s., Hradec nad Moravicí, CZ |
| (73) PRAGOIMEX a.s., Praha, CZ | (54) Podpěra, zejména pro kontejnery |
| Krnovské opravny a strojírny, s.r.o., Krnov, CZ | |
| (54) Tramvajové vozidlo | (51) F23B 60/02 (2006.01) |
| | F23N 3/00 (2006.01) |
| (51) C09D 15/00 (2006.01) | (11) 20844 |
| C09F 5/02 (2006.01) | (21) 2009-21991 |
| C08G 63/49 (2006.01) | (22) 25.11.2009 |
| (11) 20560 | (73) VIADRUS a.s., Bohumín, CZ |
| (21) 2009-22106 | (54) Článekový zplyňovací kotel na pevné palivo |
| (22) 21.12.2009 | |
| (73) COLORLAK, a.s., Staré Město, CZ | (51) E04C 2/08 (2006.01) |
| (54) Jednovrstvá olejová lazura | E04C 2/34 (2006.01) |
| | E04C 2/54 (2006.01) |
| | (11) 21006 |
| (51) A61F 7/02 (2006.01) | (21) 2009-22102 |
| (11) 20561 | (22) 21.12.2009 |
| (21) 2009-22111 | (73) SIPRAL a.s., Praha, CZ |
| (22) 21.12.2009 | (54) Fasádní panel |
| (73) Mareš Miloš, Praha, CZ | |
| (54) Bederní pás | (51) G01M 9/06 (2006.01) |
| | G01M 9/00 (2006.01) |
| (51) A47K 1/05 (2006.01) | (11) 21257 |
| E03C 1/32 (2006.01) | (21) 2009-21921 |
| (11) 20589 | (22) 11.11.2009 |
| (21) 2009-22068 | (73) Výzkumný a zkušební letecký ústav, a.s., Praha, CZ |
| (22) 14.12.2009 | (54) Zařízení pro řízení mezní vrstvy pomocí rotujícího válce |
| (73) Alca plast, s.r.o., Praha 1, Nové Město, CZ | |
| (54) Univerzální montážní rám | |
| | |
| (51) B23H 11/00 (2006.01) | |
| (11) 20601 | |
| (21) 2009-22012 | |
| (22) 01.12.2009 | |
| (73) Sedláček Vlastimil, Louny, CZ | |
| (54) Elektroerosivní drátová řezačka pro turbinářský a letecký průmysl | |

(51) <i>F17C 13/12</i>	(2006.01)	(51) <i>B05B 1/00</i>	(2006.01)
<i>A62C 4/00</i>	(2006.01)	<i>B05B 7/00</i>	(2006.01)
(11) 21517		(11) 22066	
(21) 2010-22579		(21) 2009-21987	
(22) 15.04.2010		(22) 24.11.2009	
(73) Ochranné systémy, s.r.o., Karviná, Fryštát, CZ		(73) Výzkumný a zkušební letecký ústav, a.s., Praha - Letňany, CZ	
(54) Koncová protiexplozivní pojistka tvořená neprůbojnou vložkou umístěnou v neprůbojně armatuře		(54) Generátor plynových bublin menších než 1 mm	
(51) <i>F17C 13/12</i>	(2006.01)	(51) <i>B05B 1/00</i>	(2006.01)
<i>A62C 4/00</i>	(2006.01)	<i>B05B 7/00</i>	(2006.01)
(11) 21518		(11) 22067	
(21) 2010-22608		(21) 2009-21988	
(22) 21.04.2010		(22) 24.11.2009	
(73) Ochranné systémy, s.r.o., Karviná, Fryštát, CZ		(73) Výzkumný a zkušební letecký ústav, a.s., Praha - Letňany, CZ	
(54) Vinutá vložka neprůbojně protiexplozivní pojistky pro umístění v neprůbojně armatuře technologických zařízení nebo přímo do potrubí		(54) Generátor velkého množství bublin	

ND4Q

První obnovy doby ochrany průmyslových vzorů

(51) 21-03	(51) 09-09
(11) 35355	(11) 35687
(21) 2012-38911	(21) 2011-38867
(22) 09.01.2012	(22) 01.12.2011
(54) Houpačky na pružině	(54) Nádoba s víkem s uzávěrem
(51) 24-03	(51) 26-06
(11) 35431	(11) 35708
(21) 2011-38887	(21) 2012-39025
(22) 15.12.2011	(22) 17.04.2012
(54) Dentální implantát I	(54) Světelné vybavení vozidla
(51) 24-03	(51) 02-02
(11) 35432	(11) 35890
(21) 2011-38888	(21) 2011-38905
(22) 15.12.2011	(22) 28.12.2011
(54) Dentální implantát II	(54) Rukavice, bederní pásy, vesty
(51) 24-03	(51) 02-04
(11) 35433	(11) 35908
(21) 2011-38889	(21) 2011-38904
(22) 15.12.2011	(22) 19.01.2012
(54) Dentální implantát III	(54) Domácí obuv
(51) 24-03	(51) 12-16
(11) 35434	(11) 35912
(21) 2011-38890	(21) 2012-39024
(22) 15.12.2011	(22) 17.04.2012
(54) Dentální implantát IV	(54) Součásti automobilu
(51) 24-03	
(11) 35435	
(21) 2011-38891	
(22) 15.12.2011	
(54) Dentální implantát V	

ND4Q

Druhé obnovy doby ochrany průmyslových vzorů

(51) 26-06
(11) 33966
(21) 2007-36988
(22) 07.02.2007
(54) Sdružená svítidla vozidla

ND4Q

Třetí obnovy doby ochrany průmyslových vzorů

- (51) 25-01
- (11) 30612
- (21) 2001-33325
- (22) 02.07.2001
- (54) Komínová tvárnice

PD4A

Převod práv a ostatní změny majitelů patentů

- (11) 288117
- (21) 2000-581
- (73) Perna Vratislav Ing., Brno, CZ
- (11) 305815
- (21) 2015-532
- (73) Veskom, spol. s r.o., Praha 10, Dolní Měcholupy, CZ
- (11) 297879
- (21) 2002-2460
- (73) ZDRAVEL, a.s., Praha 9, Libeň, CZ

PD1K

Převod práv a ostatní změny majitelů užitných vzorů

- (11) 28973
- (21) 2015-31382
- (73) Veskom, spol. s r.o., Praha 10, Dolní Měcholupy, CZ

PD4Q

Převod práv a ostatní změny vlastníků průmyslových vzorů

- (11) 34473
- (21) 2009-37627
- (73) STOCK Plzeň-Božkov s.r.o., Plzeň, Božkov, CZ

QA9A

Nabídka licence

- (73) IFER - Ústav pro výzkum lesních ekosystémů, s.r.o., Jílové u Prahy, CZ
- (11) 300883
- (54) Záměrná osnova do puškohledu pro měření šířky předmětů
- (73) Výzkumný ústav zemědělské techniky, v.v.i., Praha 6 - Ruzyně, CZ
- (11) 302308
- (54) Adaptér pro lokální aplikaci tekutých přípravků do půdy
- (73) Výzkumný ústav zemědělské techniky, v.v.i., Praha 6 - Ruzyně, CZ
- (11) 302417
- (54) Způsob výroby plastického steliva, zařízení k provádění způsobu a plastické stelivo
- (73) Vysoká škola chemicko-technologická v Praze, Praha 6 Dejvice, CZ
- (11) 306415
- (54) Způsob předpovědi životnosti ionexů dynamickou metodou a zařízení k provádění způsobu

Zamítnuté a částečně zamítnuté přihlášky ochranných známek před zveřejněním

Kapitola obsahuje údaje o rozhodnutích o přihláškách ochranných známek, u kterých byly na základě provedeného věcného průzkumu shledány Úřadem důvody pro zamítnutí přihlášky ochranné známky podle ustanovení § 4 nebo 6 zákona č. 441/2003 Sb. Na základě toho Úřad vydal rozhodnutí o zamítnutí přihlášky podle ustanovení § 22 zákona č. 441/2003 Sb., a to pro celý seznam výrobků a služeb nebo pro jeho část. Údaje o výsledku rozhodnutí (zamítnutí přihlášky, částečné zamítnutí přihlášky) jsou uvedeny jako datum právní moci rozhodnutí/výsledek rozhodnutí.

(210) **O-513541**

(540) **Krásná na pohled, hebká na dotek**
22.11.2016/NABYTÍ P.M. - ZAMÍTNUTÍ PŘIHLÁŠKY

(210) **O-520370**

(540) **SEN - SNADNÝ EKONOMICKÝ
NÁKUP**
29.11.2016/NABYTÍ P.M. - ČÁSTEČNÉ ZAMÍTNUTÍ PŘIHLÁŠKY

(210) **O-520639**

(540) **Asociace pronajímatelů nemovitostí
České republiky**
15.11.2016/NABYTÍ P.M. - ZAMÍTNUTÍ PŘIHLÁŠKY

(210) **O-520640**

(540) **Česká asociace pro nemovitosti**
15.11.2016/NABYTÍ P.M. - ZAMÍTNUTÍ PŘIHLÁŠKY

(210) **O-523680**

(540) **VAGINÁLNÍ MAPOVÁNÍ**
02.12.2016/NABYTÍ P.M. - ZAMÍTNUTÍ PŘIHLÁŠKY

(210) **O-523682**

(540) **VAGINAL MAPPING**
02.12.2016/NABYTÍ P.M. - ZAMÍTNUTÍ PŘIHLÁŠKY

(210) **O-525833**

(540) **Coach&Practise**
05.12.2016/NABYTÍ P.M. - ZAMÍTNUTÍ PŘIHLÁŠKY

(210) **O-527350**

(540) **BETTER HOTEL**
01.12.2016/NABYTÍ P.M. - ČÁSTEČNÉ ZAMÍTNUTÍ PŘIHLÁŠKY

(210) **O-528722**

(540)

KASIČKA AGH

05.12.2016/NABYTÍ P.M. - ČÁSTEČNÉ ZAMÍTNUTÍ PŘIHLÁŠKY

(210) **O-529098**

(540) **BEZLEPEK**
01.12.2016/NABYTÍ P.M. - ZAMÍTNUTÍ PŘIHLÁŠKY

(210) **O-529164**

(540) **PRAŽSKÁ LÍTAČKA**
05.12.2016/NABYTÍ P.M. - ČÁSTEČNÉ ZAMÍTNUTÍ PŘIHLÁŠKY

(210) **O-529454**

(540) **je skvělé mít někoho, kdo o vás pečuje**
22.11.2016/NABYTÍ P.M. - ZAMÍTNUTÍ PŘIHLÁŠKY

(210) **O-530699**

(540) **topalkohol**
30.11.2016/NABYTÍ P.M. - ZAMÍTNUTÍ PŘIHLÁŠKY

(210) **O-531457**

(540)



06.12.2016/NABYTÍ P.M. - ZAMÍTNUTÍ PŘIHLÁŠKY

(210) **O-532221**

(540)



06.12.2016/NABYTÍ P.M. - ČÁSTEČNÉ ZAMÍTNUTÍ PŘIHLÁŠKY

Přehled zveřejněných přihlášek ochranných známek

Přihlášky ochranných známek, které byly na základě výsledků formálního a věcného průzkumu provedeného Úřadem shledány schopné zápisu do rejstříku ochranných známek, jsou obsaženy v této kapitole. Důležitou právní skutečností je, že zveřejněním přihlášky ochranné známky v této kapitole Věstníku (§ 23 zákona č. 441/2003 Sb.) začíná běžet zákonná tříměsíční lhůta pro podání námitek podle ustanovení § 25 zákona č. 441/2003 Sb.

Číselný přehled (210)											
O-500282	O-520370	O-520982	O-523854	O-524015	O-526786	O-526923	O-527341	O-527350	O-527490	O-528083	O-528722
O-529408	O-529415	O-529665	O-529667	O-529847	O-530871	O-530872	O-530892	O-531085	O-531119	O-531120	O-531176
O-531262	O-531465	O-531979	O-532089	O-532123	O-532194	O-532221	O-532443	O-532593	O-532634	O-532814	O-532918
O-533019	O-533020	O-533095	O-533166	O-533167	O-533168	O-533169	O-533306	O-533307	O-533353	O-533367	O-533531
O-533537	O-533549	O-533561	O-533569	O-533571	O-533636	O-533859	O-533871	O-533916	O-533933	O-533939	O-533950
O-533954	O-533955	O-534092	O-534116	O-534117	O-534176	O-534214	O-534217	O-534280	O-534282	O-534312	O-534327
O-534349	O-534358	O-534444	O-534457	O-534461	O-534463	O-534489	O-534491	O-534516	O-534532	O-534667	O-534698
O-534704	O-534720	O-534744	O-534753	O-534757	O-534758	O-534759	O-534765	O-534766	O-534767	O-534768	O-534811
O-534812	O-534834	O-534888	O-534896	O-534899	O-534904	O-534909	O-534913	O-534918	O-534938	O-534955	O-534957
O-534961	O-534966	O-534979	O-534980	O-534990	O-535030	O-535042	O-535043	O-535052	O-535053	O-535054	O-535061
O-535062	O-535079	O-535082	O-535109	O-535120	O-535123	O-535135	O-535137	O-535138	O-535139	O-535158	O-535159
O-535160	O-535163	O-535168	O-535181	O-535211	O-535215	O-535216					

Zveřejněné přihlášky ochranných známek

(210) **O-500282**

(220) 04.12.2012

(320) 04.12.2012

(511) 1, 5, 7, 11, 16, 19, 21, 25, 31, 34, 35, 41, 44

(540)



(510) (1) chemické výrobky určené pro průmysl, vědu a fotografii, jakož i pro zemědělství, zahradnictví a lesnictví, hnojiva pro půdu, chemické výrobky určené ke konzervování potravin; (5) farmaceutické a veterinářské výrobky, hygienické výrobky pro léčebné účely, dietní potraviny a dietetické přípravky pro léčebné nebo veterinární účely, potravní doplňky pro lidskou potřebu a pro zvířata, náplasti, obvazový materiál, materiály pro plombování zubů a pro zubní otisky, dezinfekční přípravky, výrobky pro hubení škodlivých zvířat, fungicidy, herbicidy; (7) stroje a obráběcí stroje, motory (s výjimkou motorů pro pozemní vozidla), spojky a transmisní zařízení mimo ta, která jsou pro pozemní vozidla, zemědělské nástroje, kromě nástrojů poháněných ručně, lihně pro vejce, prodejní automaty; (11) přístroje pro osvětlení, topení, výrobu páry, pro vaření, přístroje chladicí, pro sušení, ventilaci, rozvod vody a sanitární zařízení; (16) papír, lepenka a výrobky z těchto materiálů, které nejsou zařazeny do jiných tříd, tiskárenské výrobky, potřeby pro knižní vazby, fotografie, papírenské zboží, lepidla pro papírenství nebo domácnost, materiál pro umělce, štetce, psací stroje a kancelářské potřeby (vyjímaje nábytek), učební a vyučovací pomůcky s výjimkou přístrojů, plastické obaly (nezařazené do jiných tříd), tiskárenské typy, štočky; (19) stavební materiály nekovové, přenosné nekovové konstrukce, stavební sklo, pěstební boxy; (21) pomůcky a nádoby pro domácnost a kuchyň, hřebeny a mycí houby, kartáče (s výjimkou štetců), materiály pro výrobu kartáčů, čistící potřeby, drátky na čištění parket, sklo surové nebo opracované (s výjimkou stavebního skla), sklo, porcelán a majolika neobsažené v jiných třídách; (25) oděvy, obuv, kloboučnické zboží; (31) zrní, živá zvířata, čerstvá zelenina, květiny, krmiva pro zvířata, slad; (34) tabák, potřeby pro kuřáky, zápalky; (35) propagační činnost, reklama, pomoc při řízení obchodní činnosti, obchodní administrativa, kancelářské práce; (41) výchova, vzdělávání, zábava, sportovní a kulturní aktivity; (44) lékařské služby, veterinární služby, péče o hygienu a krásu osob a zvířat, zemědělské, zahradnické a lesnické služby.

(730) **Otípka Michal Ing.**, Nučická 1754/15, Praha 15 - Hostivař, 11500, CZ

(740) **ŠTROS & KUSÁK** advokátní a patentová kancelář, JUDr. David Štros, advokát, Národní 32, Praha 1, 11000

(210) **O-520370**

(220) 26.02.2015

(320) 26.02.2015

(511) 3, 5, 8, 11, 14, 16, 18, 20, 21, 24, 25, 26, 27, 28, 31, 35

(540)

SEN - SNADNÝ EKONOMICKÝ NÁKUP

(510) (3) přípravky na odstraňování laků, prostředky na odstraňování rzi, přípravky na odstraňování vodního kamene pro užití v domácnosti, prostředky na broušení, odbarvovače pro kosmetické účely, sušící prostředky pro myčky nádobí, krémy a vosky na obuv, krémy a vosky na kůži, oleje čistící, oleje pro kosmetické účely, éterické esence, éterické oleje, balzámy jiné než pro léčebné účely, kosmetické přípravky, kosmetika, kosmetické přípravky pro zvířata, toaletní přípravky, barviva toaletní, tuky pro kosmetické účely, depilační přípravky, líčidla, masážní gely jiné než pro léčebné účely, mycí přípravky pro intimní hygienu a deodorální přípravky, mýdla, mýdlové výrobky, čistící mléka pro toaletní účely, přípravky na odličování, deodoranty pro lidskou potřebu nebo pro zvířata, parfémy, parfémovaná voda, toaletní voda, voda pro holení,

voňavkářské výrobky, přípravky do koupele, nikoliv pro léčebné účely, kosmetické parafinové přípravky, ústní vody, nikoliv pro lékařské účely, zubní bělicí gely, zubní pasty, vlasové vody, vlasové kondicionéry, barviva na vlasy; (5) hygienické výrobky pro osobní hygienu kromě toaletních potřeb, dětské a inkontinentní plenky, hygienické vložky, deodoranty jiné než pro lidskou potřebu nebo pro zvířata, náplasti, antibakteriální dezinfekční přípravky, dietetické doplňky určené k obohacení normální stravy nebo k posílení zdraví, minerální doplňky potravy, proteinové potravinové doplňky, sušené mléko pro kojenec, náhražky potravin určené pro lékařské účely, dietní potraviny a nápoje určené pro lékařské účely, dietní potraviny a nápoje určené pro veterinární účely, dietetické přípravky pro zvířata s léčebnými účinky, výrobky veterinářské, dezinfekční a hygienické výrobky pro zvířata v rámci této třídy, včetně přípravků pro mytí zvířat, výrobky pro hubení škůdců, parazitů a roztočů, antiparazitní obojky a repelenty, přípravky proti molům, mucholapky, vitaminové produkty pro zvířata; (8) ruční nástroje a nářadí, zemědělské ruční nářadí, ruční železné nářadí, ruční řezné nástroje, ruční dlaždičské nářadí, dlabací nástroje, vrtací nástroje, lešticí (glazovací) nástroje a lisovací nástroje, krbové náčiní, nástroje na ostření, ruční upínací nářadí, vytlačovací nástroje, ruční zahradnické nářadí, zařízení na hubení rostlinných škůdců s ručním pohonem, ruční holicí soupravy, holicí strojky, břitvy, depilační přístroje elektrické a neelektrické, manikúrovací a pedikúrovací soupravy, včetně elektrických, nože, nožířské zboží, nůžky, přibory (nože, vidličky a lžice), žehličky, části ručních nástrojů a nářadí; (11) přístroje pro osvětlení, elektrické a plynové lampy, lustry, bezpečnostní lampy, kapesní svítilny, baterky (kapesní svítilny), žárovky, svítidla pro akvária, elektrická světla na vánoční stromky, přístroje pro topení a vytápění, elektrické radiátory, radiátory ústředního topení, kamna, akvarijní přístroje na vytápění, přístroje pro výrobu páry, napařovací žehlicí stroje, varné přístroje a zařízení, elektrické kuchyňské varné přístroje, přístroje chladicí, elektrické chladicí nádoby, chladničky, ledničky, mrazicí boxy, mrazničky, stroje a zařízení na výrobu ledu, přístroje pro sušení, sušičky, zařízení na sušení rukou pro umývárny, vzduchové sušiče, vlasové sušiče, sušící zařízení na sušení krmiva, přístroje pro ventilaci, zařízení na filtraci vzduchu, přístroje pro rozvod vody, směšovací (pákové) baterie pro vodovodní potrubí, vodovodní těsnění (těsnící kroužky), kohoutky (vodovodní doplňky), sanitární zařízení, toalety (splachovací záchody), pisoáry, bidety, záchodová sedátka, splachovací zařízení, umyvadla, koupací vany, vanové zařízení a vanové příslušenství (armatury), sprchovací kouty, sprchy, dezinfekční dávkovače pro toalety, mycí dřezy, klimatizační zařízení, odsávací zařízení, digestoře, krbové filtry, zařízení na ohřev vody, bojler (kotle) s výjimkou bojlerů (kotelů) jako součástí strojů, ohřívadla, ohřivače pro bazény, elektrické ohřivače pro kojenecské lahve, ohřivače do lůžek, elektrické vyhřívací příkrývky a polštáře (ne pro lékařské účely), elektricky vyhřívané podušky a koberečky (ne pro lékařské účely), kapesní ohřivače, ohřivače vzduchu, hořáky, pece, kotle, přenosná topná tělesa, teploměty, krby, čističe vody, filtry na pitnou vodu, akvarijní přístroje pro čištění; (14) vzácné kovy a jejich slitiny, klenoty, bižuterie, drahokamy, šperky, náhrdelníky, náušnice, prsteny, hodinářské potřeby a chronometrické přístroje, kazety a pouzdra na šperky, ozdobné jehlice (klenoty), jehlice, spony a špendlíky do kravat, manžetové knoflíky, bižuterní sklo (štras), umělecká díla z drahých kovů; (16) papír, lepenka, papírenské výrobky, kancelářské výrobky, tiskárenské výrobky, tiskoviny, periodika, fotografie, lepidla pro papírenství nebo domácnost, papírové kávové filtry; (18) kůže, imitace kůže, jelenice (kromě jelenic na čištění), kožená lepenka, moleskin (imitace kůže), semiš (kromě semiše na čištění), pokrývky z kožešin, aktovky (kožená galanterie), diplomatky, batohy, kufry, cestovní kufry, kufíčky, držadla kufřů, kabelky, pouzdra na doklady, tašky, neceséry cestovní (kožená galanterie), chlebníky (kožená galanterie), deštníky, obaly a pouzdra na deštníky, cestovní obaly na oděvy, slunečníky, klíčenky, kožené pásky, peněženky a hole, vodítka, náhubky, obojky, postrojky a výrobky z kůže pro zvířata; (20) nábytek, nábytek kovový, nábytek pro camping, nábytek nafukovací (ne pro lékařské účely), držáky, stoly (včetně stolů masážních), stolky, židle, stoličky, křesla, gauče, pohovky, lenošky, postele, skříně, skříňky, kovová sedadla, prádelníky, vitríny, komody, sekretáře, příborníky, regály, registratury, paravány (zástěny), skládací lehátka, podnožky, lavičky, police, věšáky, držáky, stojany (nábytek), konzole na záclony a závěsy, podstavce spadající do této třídy, nekovové schůdky, části nábytku ze dřeva, zásuvky (části nábytku), opěrky na hlavu (u nábytku), dřevěné pelesti postelí, dvířka k nábytku, nekovová kolečka k nábytku, nekovové dveřní kliky, nekovové obložení nábytku, nekovové kování na dveře a okna, lišty u nábytku z umělých hmot, zrcadla jako součást bytového

zařízení a zrcadla samostatná, ruční (toaletní) zrcátka, stříbřené sklo pro výrobu zrcadel, rámy, vnitřní rolety (žaluzie), nekovové rukojeti a násady na nářadí a náčiní, ložní potřeby, např. matrace do postelí, podhlavníky, lůžkoviny (s výjimkou ložního prádla), polštáře, podušky, spací pytle, podložky na spaní, karimatky, ochranné povlaky na oděvy, přenosné dekorativní předměty, díla umělecká ze dřeva, vosku, sádry nebo umělých hmot, ozdoby pohyblivé (ozdobné pohyblivé předměty vydávající zvuky, zpravidla zvonečky nebo tyčinky), ozdoby z umělých hmot na potraviny, proutěné zboží, dřevěné obaly na lahve, uzávěry a šroubovatelná víčka na lahve, zátky do lahví, nekovové těsnící uzávěry, nekovové háčky na oděvy a záclony, nekovové kolíky pro stan, nekovové kolíčky (hmoždinky), vývěšní (návěštní) tabule a vývěšní štíty ze dřeva nebo umělých hmot, reklamní předměty nafukovací, ohrádky pro děti, přebalovací podložky, přebalovací stoly upevněné na zdi, dětská chodítka, kolébky, boudy a hnízda pro domácí zvířata, posady pro drůbež, úly, sloupky na drápání pro kočky, polštáře pro domácí zvířata, díla umělecká z korku, ratanu, bambusu, rákosu, třtiny, vrbového proutí, slámy, rohoviny, kostí, slonoviny, rohoviny, kostic, želvoviny, jantaru, perleti, korálu a mořské pěny; (21) náčiní a nádobí pro domácnost a kuchyň, neelektrické potřeby kuchyňské, neelektrické kávovary, neelektrické překapávače kávy, vědra, džbery, džbánky, kastrolky, pánve na smažení, hrncířské zboží, misky, misky, podnosy, tácky, kuchyňské formy a formičky, formy na led, kuchyňská prkénka na krájení, soupravy kuchyňského nádobí, stolní a servírovací nádobí, sklenice na pití, cukřenky, kořenky, máselničky, omáčníky, podšálky, podnosy na domácí použití, keramika na použití v domácnosti, piknikové koše, krabice na jídlo, přesnídávku, otvíráky na lahve, malé přístroje k sekání, mletí a lisování s ručním pohonem, neelektrické drtiče pro kuchyňské použití, neelektrické lisovací stroje na ovoce, lisovací stroje na výrobu nudlů, šejkrů, kráječů na těsto, válečky na těsto, stroje na přípravu zmrzliny a ledových nápojů, struhadla pro domácnost, neelektrické parní hrnce a grily pro použití na pečení, neelektrické fritézy, neelektrické chladičové boxy přenosné a chladičové nádoby, nádoby tepelně izolační (termosky), neelektrické ohříváče na kojenecké lahve, isothermické sáčky, kosmetické pomůcky a náčiní, neceséry, toaletní potřeby, toaletní houby, dávkovače mýdla a toaletního papíru, zásobníky dávkování papírových ručníků, dětské přenosné vaničky, hřebeny, hřebeny elektrické, kartáčnické zboží (s výjimkou štětců), kartáče pro osobní hygienu, elektrické zubní kartáčky, kartáčky na nehty a kartáčky obočí, kartáče pro domácnost, smetáky, smetáčky a lopatky, štětky na čištění záchodů, zvonky na čištění odpadů, materiály na výrobu kartáčů, rukavice pro domácí použití a rukavice pro práci na zahradě, kropič konve, květináče, truhlíky na květiny, ruční čistící nástroje, drátěnky na čištění, drátky na čištění parket, hadry, houbičky, utěrky, jelenice na čištění, kbelíky, mopy, mycí houby, semiš na čištění, neelektrické lešticí stroje a zařízení pro domácnost, lešticí materiály (s výjimkou přípravků, papíru a kamene), plastové popelnice, bytová akvária, bytová terária pro pěstování rostlin, klece a přepravky pro domácí zvířata, hygienické toaletní nádoby pro domácí zvířata, česadla na zvířata, nádoby, misky, koryta a žlaby pro dobytek, vany na praní, napajedla, nádržky a krmítka pro zvířata, voliéry a koupátka pro ptáky, elektrická zařízení na vábení a ničení hmyzu, pastí na myši, krysy a potkany, předměty umělecké z porcelánu, keramiky, kameniny nebo skla, sklo surové nebo opracované s výjimkou stavebního skla, výrobky ze skla křišťálového, sklo, porcelán a majolika neobsažené v jiných třídách; (24) textil a textilní zboží nezahrnuté v jiných třídách, prádlo ložní a stolní, prostěradla, povlečení, ložní pokrývky a příkrývky, lůžkové přehozy, cestovní příkrývky, povlaky na matrace, cestovní plédy, textilní ubrusy a prostírání pod sklenice a talíře, látkové ručníky, hygienické žinky, síťové záclony, sprchové závěsy z textilu nebo umělé hmoty; (25) oděvy, obuv, kloboučnické zboží; (26) krajky a výšivky, stuhy a tkaničky, knoflíky, háčky a očka, poutka - galanterie, špendlíky a jehly; (27) koberce, rohožky, rohože, linoleum a jiné obklady podlah, tapety na stěny nikoliv textilní, koberečky pro dětské ohrádky; (28) hry stolní a společenské, zábavní a herní zařízení, včetně zábavního a herního zařízení s externím displejem nebo monitorem, herní potřeby, hračky pohyblivé, hračky plyšové, hračky pro domácí zvířata, rybářské potřeby, sportovní nářadí a náčiní, sportovní potřeby, sportovní zboží spadající do této třídy; (31) rybí a masové konzervy pro zvířata, výrobky z masa pro zvířata, sušené potraviny pro zvířata, suchá krmiva a pochoutky pro zvířata, nezpracovaná semena, nezpracované zemědělské produkty, slad, zrní, živá zvířata, prostředky pro chov zvířat včetně steliva pro zvířata, požitelné žvýkací produkty pro zvířata, živé rostliny a rostlinky do akvária; (35) propagační činnost, reklama, obchodní administrativa a kancelářské práce, prezentace výrobků v komunikačních médiích pro účely maloobchodu, provádění obchodních kooperací a transakcí, pomoc při řízení obchodní činnosti, podnikatelské, organizační a ekonomické poradenství,

podnikatelské služby pro třetí osoby, marketing, podnikové poradenství a obchodní management, pořádání veletrhů a organizování výstav a módních přehlídek pro komerční a reklamní účely a podporu prodeje, inzertní a reklamní služby, zveřejňování propagačních textů a jejich rozšiřování, vytváření obchodních a obchodně-informačních sítí, pronájem kancelářských strojů a zařízení, komerční informace a rady pro spotřebitele (spotřebitelská poradna), zprostředkování obchodu a služby maloobchodu a velkoobchodu pro přípravky pro bělení a jiné prací prostředky, přípravky pro čištění, leštění, odmašťování a broušení, mýdla, parfumerii, vonné oleje, kosmetiku, vlasové vody (lotions), zubní pasty, farmaceutické a veterinářské výrobky, hygienické výrobky pro léčebné účely, dietní potraviny a dietetické přípravky pro léčebné nebo veterinární účely, potraviny pro batolata, potravní doplňky pro lidskou potřebu a pro zvířata, dezinfekční přípravky, výrobky pro hubení škodlivých zvířat, hygienické výrobky pro osobní hygienu kromě toaletních potřeb, deodoranty jiné než pro lidskou potřebu nebo pro zvířata, dietetické doplňky určené k obohacení normální stravy nebo k posílení zdraví, náhražky potravin, dietní potraviny a nápoje určené pro lékařské nebo veterinární účely, nářadí a nástroje s ručním pohonem, nože, vidličky a lžice, břitvy, přístroje pro osvětlení, topení, výrobu páry, pro vaření, přístroje chladičové, pro sušení, ventilaci, rozvod vody a sanitární zařízení, vzácné kovy a jejich slitiny, bižuterie, chronometrické přístroje, kůži a její imitace, kufry a cestovní tašky, deštníky a slunečníky, nábytek, zrcadla, rámy, pomůcky a nádoby pro domácnost a kuchyň, hřebeny a mycí houby, kartáče (s výjimkou štětců), čistící potřeby, textil a textilní zboží nezahrnuté v jiných třídách, povlečení, ubrusy, krajky a výšivky, stuhy a tkaničky, knoflíky, háčky a očka, poutka - galanterie, špendlíky a jehly, koberce, rohožky, rohože, linoleum a jiné obklady podlah, tapety na stěny nikoliv textilní, hry, hračky, potřeby pro gymnastiku a sport, krmiva pro zvířata, zprostředkovatelská činnost v oblasti propagace a reklamy, v oblasti služeb velkoobchodu a maloobchodu (pro přípravky pro bělení a jiné prací prostředky, přípravky pro čištění, leštění, odmašťování a broušení, mýdla, parfumerii, vonné oleje, kosmetiku, vlasové vody (lotions), zubní pasty, farmaceutické a veterinářské výrobky, hygienické výrobky pro léčebné účely, dietní potraviny a dietetické přípravky pro léčebné nebo veterinární účely, potraviny pro batolata, potravní doplňky pro lidskou potřebu a pro zvířata, dezinfekční přípravky, výrobky pro hubení škodlivých zvířat, hygienické výrobky pro osobní hygienu kromě toaletních potřeb, deodoranty jiné než pro lidskou potřebu nebo pro zvířata, dietetické doplňky určené k obohacení normální stravy nebo k posílení zdraví, náhražky potravin, dietní potraviny a nápoje určené pro lékařské nebo veterinární účely, nářadí a nástroje s ručním pohonem, nože, vidličky a lžice, břitvy, přístroje pro osvětlení, topení, výrobu páry, pro vaření, přístroje chladičové, pro sušení, ventilaci, rozvod vody a sanitární zařízení, vzácné kovy a jejich slitiny, bižuterie, chronometrické přístroje, kůži a její imitace, kufry a cestovní tašky, deštníky a slunečníky, nábytek, zrcadla, rámy, pomůcky a nádoby pro domácnost a kuchyň, hřebeny a mycí houby, kartáče (s výjimkou štětců), čistící potřeby, textil a textilní zboží nezahrnuté v jiných třídách, povlečení, ubrusy, krajky a výšivky, stuhy a tkaničky, knoflíky, háčky a očka, poutka - galanterie, špendlíky a jehly, koberce, rohožky, rohože, linoleum a jiné obklady podlah, tapety na stěny nikoliv textilní, hry, hračky, potřeby pro gymnastiku a sport, krmiva pro zvířata), zprostředkovatelská činnost v oblasti obchodní administrativy a kancelářských prací, v oblasti komunikačních médií (prezentace výrobků pro účely maloobchodu), v oblasti provádění obchodních kooperací a transakcí, v oblasti pomoci při řízení obchodní činnosti, v oblasti komunikačních médií, marketingu, podnikového poradenství a obchodního managementu, v oblasti pořádání veletrhů a organizování výstav a módních přehlídek pro komerční a reklamní účely a podporu prodeje, v oblasti inzertních a reklamních služeb, včetně zveřejňování propagačních textů a jejich rozšiřování, v oblasti vytváření obchodních a obchodně-informačních sítí, v oblasti pronájmu kancelářských strojů a zařízení a v oblasti komerčních informací a rad pro spotřebitele (spotřebitelská poradna).

(730) **Dvořák Rostislav**, Mládežnická 729, Chlumec nad Cidlinou IV, 50351, CZ

(740) **Mgr. Ing. Václav Král**, advokát, Mánesova 808/22, Hradec Králové, 50002

(210) **O-520982**

(220) 20.03.2015

(320) 20.03.2015

(511) 40

(540)

UNICA

(510) (40) zmrazování potravin, konzervování potravin a nápojů, uzení potravin, lisování ovoce, informace o zpracování a úpravě materiálů, úprava vody.

(730) **Baran Peter**, Horná Resla 1855/22A, Banská Štiavnica, SK

(740) LEGAL ART, s.r.o., Palisády 36, 81106 Bratislava

(210) **O-523854**

(220) 16.07.2015

(320) 16.07.2015

(511) 6, 16, 20, 21, 22, 24, 25

(540)

DOMOVAN

(510) (6) fólie hliníková na balení potravin, fólie hliníková na balení; (16) absorbující fólie z papíru nebo plastu pro balení potravin, fólie z regenerované celulózy (celofán na balení), fólie z umělých hmot na balení, kartón, katalogy, lepicí pásky pro kancelářské účely a použití v domácnosti, nálepky (lepicí pásky) pro kancelářské účely a použití v domácnosti, navlhčovací houbičky, odpadky (sáčky na -) z papíru nebo umělých hmot, papírové podložky pod sklenice, papírové ubrousky, papírové ubrusy, papírová prostírání potravin, ručníky papírové, sací papír, sáčky jako obaly z papíru nebo umělých hmot, sáčky do odpadu z papíru nebo umělých hmot, sáčky do mikrovlnné trouby, štetce, ubrusy papírové; (20) kartáče, koše, košíky nekovové, květináče, podstavce na nože, podnosy (nekovové), podstavce na květináče, prkénka na krájení a sekání masa, proutěné zboží, příbormíky, ratan, stojany na odkapávání nádobí, stojany na deštníky, stojany na klobouky, stoličky, uzávěry lahvové (nekovové), žaluzie listové okenní; (21) aerosolové dávkovače s výjimkou dávkovačů na lékařské účely, čištění odpadu (zvonky přísavné), dávkovače papírových ručníků, dávkovače toaletního papíru, drátěnka na čištění, drátěnky na použití v kuchyni, držáky toaletního papíru, držáky ubrousků, džbánky, džbáněčky, ešusy, formy, kuchyňské formy na koláče, formy na led, formy na ledové kostky, formy na pečení (kuchyňské), formy na pečení oplatek (vaflí) s výjimkou elektrických, hadry na čištění, hadry na umývání podlah, hadry na utírání prachu, hadříky na prach z nábytku, houbičky na čištění, houby mycí, houby na použití v domácnosti, houby toaletní, hrnce kuchyňské, hrnce na vaření a dušení, neelektrické hrnce tlakové, hrnky, hřebeny řídké na vlasy, hubice (rozprašovač), na kropící konve, hubice rozprašovací k hadicím na zalévání, tyčinky jídelní (kuchyňské náčiní), chladič boxy přenosné, neelektrické chladič nádoby, chladič nádoby na led, chladič nádoby na láhve, mrazicí láhve, prkénka na krájení, chlebníky, chňapky na hrnce (kuchyňské rukavice), jehlice, špejle (kovové) na pečení a grilování, jídlo - tepelně izolační nádoby, termosky, kartáče na čištění nádrží a nádob, kartáče na obuv, kartáče na umývání nádobí, kartáče, kartáčky na umývání nádobí, kastroly, kbelíky, kbelíky na led, kbelíky na smetí a odpadky, kolíčky na prádlo, konvice, konvice na čaj, konvice na kávu, neelektrické konvíčky, korbele, kořenky, kosmetické náčiní, koše na odpadky, koše na papír, koše na použití v domácnosti, koše piknikové (včetně nádobí), košíky na chléb (pro použití v domácnosti), krabice na jídlo, přesnídávku, krabičky na čaj, krabičky na mýdlo, kráječe těsta, kuchyňské náčiní, kuchyňské nádoby (soupravy), květináče, květináče ozdobné s výjimkou papírových, lapače hmyzu, lisy na česnek (kuchyňské potřeby), lisy na ovoce pro domácnost s výjimkou elektrických, lopatka a smetáček na droby, lopatky na dory, lopatky na pečivo, lžice na boty, lžice na míchání - kuchyňské náčiní, misky hluboké, misky na mýdlo, misky na uchovávání másla, misky pod svíčky s výjimkou misek z drahých kovů, misky hluboké, misky hygienické na vylučování pro domácí zvířata, misky na zeleninu, misky polévkové, misky salátové, misky, misky (nádobí), mlýnky na pepř (ruční), mopy, mycí houby, mycí rukavice na auta, pouzdra na mýdlo, neelektrické nádoby, nádoby (jiné než příbory), nádoby, nádoby na led, nádoby na pití, nádoby na přípravu zmrzliny a ledových nápojů, nádoby na smetí, nádoby pro použití v domácnosti a v kuchyni, nálevky, trychtýře, obaly na mýdlo, obouvací lžice (obouváky), odháněčky na mouchy, omáčnický, podšálky, otvíráky na láhve, misky na ovoce, ozdobné stolní misky, pánve na smažení, pánvičky, kastrolky (kameninové), pasti na krysy a potkany, pasti na myši, pastičky na krysy, pepřenky, plácačky na koberce, plácačky na mouchy, podlévací lžice, podložky kromě papírových a určených k prostírání, podložky na krájení pro použití v kuchyni, podložky na pečení, podložky pod horké nádoby, podnosy kromě papírových a určených k prostírání, podnosy pro domácí použití, podtácky kromě papírových a

určených k prostírání, pohárky na ovoce, poklice na nádobí, pokličky, poklopy na máslo (víčka na máselníčky), poklopy na nádobí, poklopy na sýr, postřikovače na zalévání květin a rostlin, potřeby kuchyňské, neelektrické pouzdra na mýdlo, prádelní kolíčky, prachovky na nábytek, prkénka kuchyňská na krájení, prkénka na krájení chleba, prkna žehlicí, rýžáky, rozstřikovače na zalévání rostlin, rukavice na domácí použití, rukavice pro domácnost, rukavice pro práce na zahradě, schránky na pečivo, schránky na chléb, síta pro domácnost, sítky na čaj, slánky, smetáky, smetníky (nádobí na smetí), solníčky, stěrky (kuchyňské náčiní), stojánky na odkládání nožů, stojánky na párátka, stojánky na vajíčka, struhadla pro domácnost, stříkačky na zalévání květin a rostlin, sušáky na prádlo, šálky, šejkry, štetky na čištění záchodů, tácky kromě papírových určených k prostírání, tácy (podnosy), talíře - misky, talíře na jedno použití, tepelně izolační nádoby (termosky), termosy (tepelně izolační), termosky na jídlo, truhlíky na květiny, trychtýře, tyčinky na míchání koktailů, tyčinky - hůlky jídelní (kuchyňské náčiní), tyčky opěrné pro rostliny a květiny (na aranžování), uhláky, kbelíky na uhlí, utěrky na čištění, utěrky na nábytek, utěrky na úklid, válečky na těsto (pro domácnost), vědra, vědra na led, věšáky a kroužky na ručníky, výlevky, vymačkávače ovoce (lisy na ovoce) s výjimkou elektrických na domácí použití, zahradnické rukavice, zátky, uzávěry skleněné, zouváky, ždímače mopů, plastové žínky (hygienické); (22) provazy, šňůry na balení, juta, lana vlečná pro automobily, motouzy na balení, proutěné obaly na láhve, lana, struny, šňůry, sáčky textilní na balení, šňůry na věšení obrazů; (24) bavlněné látky textilie, flanel textilie, hedvábí, jutové textilie, látky, plátno ubrus voskovaný, podložky na stůl pod sklenice, potahy na nábytek z textilních materiálů, potahy na nábytek z syntetických materiálů, prostírání, ručníky látkové, ručníky látkové na obličej, rukavice, sprchové závěsy z textilu nebo umělé hmoty, stolní ubrousky, látkové textilie, vlněné textilie z juty, textilie ze syntetických materiálů (náhražkové tkaniny), textilie žinylkové, textilní materiály, textilie imitující kůži, textilie netkané tkaniny, jutové tkaniny, lněné tkaniny napodobující kůži, ubrousky stolní látkové, ubrousky textilní pod talíře, ubrusy s výjimkou papírových, utěrky na sklo, vlněné textilie, závěsy na stěnu, textilní závěsy na stěnu; (25) pláště, pláště pracovní, pláštěnky, ponča, pytle na oděvy, rukavice.

(730) **Velkoobchod F A V E s.r.o.**, F.V.Veselého, Praha 9, 193 00, CZ

(210) **O-524015**

(220) 22.07.2015

(320) 22.07.2015

(511) 41

(540)

Restauratér

(510) (41) zábava, sportovní a kulturní aktivity.

(730) **"Společnost pro jazyky"**, Na sádkách 1014/18, Brandýs nad Labem-Stará Boleslav, 25001, CZ

(740) **Mgr. Petr Mach**, Ladova 2045/1, Praha 2, 12800

(210) **O-526786**

(220) 18.11.2015

(320) 18.11.2015

(511) 37, 41, 42, 45

(540)

TZÚS
GROUP

(510) (37) stavebnictví, servis, opravy a instalace měřidel, realizace, rekonstrukce a údržba pozemních a inženýrských staveb; (41) výchova, vzdělávání, zábava, sportovní a kulturní aktivity, klasifikace a posuzování kvalifikace stavebních podnikatelů, provádění kvalifikačních kurzů a certifikace způsobilosti osob; (42) zkoušení stavebních výrobků, materiálů, hmot, dílců, konstrukcí a objektů a mostů, zkoušky tepelné technických vlastností, certifikace stavebních materiálů, hmot, výrobků,

dílčů, konstrukcí, elektrických přístrojů k vypínání, spínání nebo ochraně elektrických obvodů a systémů řízení QMS, EMS, BOZP a obdobných systémů řízení, inspekční činnost v oblasti stavebnictví, ověřování stanovených měřidel autorizovaným metrologickým střediskem, úřední měření průtoku a objemu odpadních vod, zkoušení strojírenských, stavebních a elektrotechnických výrobků, výtahů včetně technologických zařízení, speciálních částí objektů, předpínacích systémů, kalibrace měřidel délky, tlaku, tvrdosti betonu, kalibrace měřičů tepla, průtoku a teploty, kalibrace napínavých souprav pro předpjatý beton, kalibrace zkušebních strojů pro materiálové zkoušky, posuzování vlivů na životní prostředí, vědecké a technologické služby a s nimi spojený výzkum a návrhy, průmyslové analýzy a výzkum, návrh a vývoj počítačového hardwaru a softwaru, poradenská činnost v oblasti metrologie, inženýrská a posudková činnost, činnost technických poradců v oblasti stavebnictví, strojírenství a energetiky, expertizní činnost ve stavebnictví, znalecká činnost v oboru stavebnictví, technologické průzkumy a diagnostika staveb, vývoj a realizace prototypů zkušebního, měřičího a technologického zařízení, poradenská činnost v oblasti úspor energií, certifikace systému jakosti v odvětví stavebnictví a příbuzných oborech, certifikace systémů a posuzování environmentálního managementu a environmentálních systémů budov, projektová a inženýrská příprava pozemních a inženýrských staveb, provádění inspekce výtahů, tvorba norem - ČSN, provádění kontroly kvality stavebních prací a výrobků, provádění kontroly statických a dynamických výpočtů staveb; (45) právní služby.

(590) Barevná

(730) **Technický a zkušební ústav stavební Praha, s. p.**, Prosecká 811/76a, Praha 9 - Prosek, 19000, CZ

(740) Mgr. Ing. Jana Krupičková, Divadelní 2728/3a, Plzeň, 30100

(210) **O-526923**

(220) 24.11.2015

(320) 24.11.2015

(511) 10, 17

(540)

 **Sico Rubena**

(510) (10) dětské dudlíky, dudlíky pro použití s kojeneckými lahve, šidítka pro malé děti, kousátka, hygienické potřeby ze silikonové pryže, silikonové protézy, mamární epitézy; (17) těsnící hmoty ze silikonové pryže, těsnící profily, silikonový kaučuk, ohebné hadice ze silikonu vyztuženého tkaninami, potrubí ze silikonové pryže, tmely ze silikonové pryže, silikonové fólie, silikonové pásy a silikonové desky, silikonové fasádní pásy, technická pryž lisovaná, silikonová pryž lisovaná.

(730) **SICO RUBENA s.r.o.**, Náchodská 449, Velké Poříčí, 54932, CZ

(740) Rott, Růžička & Guttman Patentové, známkové a advokátní kanceláře, JUDr. Vladimír Rott, Vinohradská 37/938, Praha 2, 12000

(210) **O-527341**

(220) 10.12.2015

(320) 10.12.2015

(511) 7, 9, 35, 37

(540)

NEJ Šicí stroje

(510) (7) šicí a vyšivací stroje, jejich příslušenství, části a náhradní díly k těmto strojům, adaptéry k šicím a vyšivacím strojům, průmyslové šicí stroje; (9) software pro šicí a vyšivací stroje; (35) zprostředkovatelská činnost v oblasti obchodu, export, import, maloobchodní a velkoobchodní činnost, včetně e-shopu, v oblasti šicích a vyšivacích strojů, jejich příslušenství, částí a náhradních dílů; (37) servis, opravy a renovace šicích a vyšivacích strojů.

(730) **ONESOFT s.r.o.**, Olšany u Prostějova 56, Olšany u Prostějova, 79814, CZ

(740) Ing. Petr Soukup, Videňská 8, Olomouc, 77200

(210) **O-527350**

(220) 11.12.2015

(320) 11.12.2015

(511) 9, 42

(540)

BETTER HOTEL

(510) (9) počítačové programy, počítačové softwarové aplikace stahovatelné, počítačový software; (42) aktualizace počítačových programů, hosting (umístování) webových stránek, instalace počítačových programů, konzultace v oblasti počítačového softwaru, konzultace v oblasti webového designu, konzultační služby v oblasti informačních technologií, údržba a kopírování počítačových programů, počítačové programování, počítačové systémové analýzy, tvorba počítačových systémů, pronájem počítačového softwaru, pronájem webových serverů, tvorba softwaru, software jako služba, tvorba a správa webových stránek (pro třetí osoby).

(730) **Better Hotel, s.r.o.**, Rybná 716/24, Praha 1, 11000, CZ

(210) **O-527490**

(220) 16.12.2015

(320) 16.12.2015

(511) 9, 16, 36, 37, 41, 42

(540)

České muzeum hudby

(510) (9) veškeré počítačové programy a software bez ohledu na záznamová média nebo prostředky šíření, tj. software nahraný na magnetických médiích nebo stažený ze vzdálené počítačové sítě; (16) papír, lepenka a výrobky z těchto materiálů, které nejsou zařazeny do jiných tříd, a to plakáty, lístky, trhací bloky, psací bloky používané v papírenství, skicáky, praporky (papírové), kapesníky (papírové), papírové pečeti, etikety, kromě textilních, papírové figurky, rozlišovače dokumentů, blahopřání, kartotéční lístky, pohlednice, papírové mašle, kancelářské obálky, obaly na lahve z lepenky nebo papíru, papírové materiály na kreslení, filtrační papírové materiály ve formě pijáku, papírenské výrobky, štítky pro adresy, samolepky, poznámkové bloky, zápisníky a bloky, papírové obaly na spisy, papírové obaly (na dopisní potřeby), papírové a lepenkové obaly používané v papírenství, oběžníky, balicí papír, dopisní papír, papírové podložky pod sklenice, papírovina, prospekty, hodinové rozpisy, lepenkové roury, stolní papírové ubrousky, podložky na stůl papírové, kartónové krabice, záložky do knih, oznámení (papírenské výrobky) a zápisníky (notesy), tiskárenské výrobky, potřeby pro knižní vazby, fotografie, papírenské zboží, lepidla pro papírenství nebo domácnost, materiál pro umělce, štětce, psací stroje a kancelářské potřeby (vyjímaje nábytek), učební a vyučovací pomůcky (s výjimkou přístrojů); (36) odhady uměleckých děl; (37) konzervování a restaurování uměleckých děl; (41) služby muzea v oblasti vyhledávání, shromažďování a skladování historických předmětů nebo dokumentů, katalogizace, naučného zpracování nebo archivace sbírek předmětů nebo dokumentů, školení, mimoškolní formy vzdělávání, praktická školení, dálkové studium, poskytování vzdělávacích kurzů, výuka, organizování a vedení školení, konferencí, sjezdů, symposií, kongresů na jakémkoliv téma v oblasti vzdělávání, kultury nebo vědy, služby spojené s organizováním a obsluhou výstav, přehlídek, konferencí, služby vydavatelství, vydavatelské služby knižní, elektronické a internetové, publikování knih a textů, s výjimkou reklamních, také prostřednictvím Internetu a elektronicky, elektronické publikování pro druhé, a jmenovitě vydávání knih a tisků malé tiráže, překladatelské a tlumočnické služby, vzdělávací soutěže, jazykové tábory (vzdělávací služby), vzdělávací kurzy, ukázkové lekce výuky, multimediální vzdělávací prezentace, fotografování, fotografické zpravodajství, on-line hry (zábavné služby), zábavné arkadní služby, informace o možnostech zábavy, elektronické publikování (DTP), služby v oblasti muzeí, organizace a pořádání koncertů, školení (pořádání a řízení), uspořádání představení, organizování kulturních nebo vzdělávacích výstav, služby divadelních umělců, muzea (služby), zapůjčení knih, předmětů i dokumentů, služby kopírování ve vztahu k dokumentům; (42) služby odborných pracovníků, kteří provádějí vyhodnocení, výzkum a odborné posudky zaměřené na oblast umění.

(730) **Národní muzeum**, Václavské nám. 68, Praha 1, 11579, CZ

(210) **O-528083**

(220) 15.01.2016

(320) 15.01.2016

(511) 28

(540)

Finanční svoboda

(510) (28) hry, hry společenské, hry stolní.

(730) **Finanční svoboda, s.r.o.**, Bedřicha Nikodema 4477/11, Ostrava, 70800, CZ

(740) **KLIMUS & PARTNERS s.r.o.**, Mgr. Aleš Vejtr, Heršpická 813/5, Brno, 63900

(210) **O-528722**

(220) 11.02.2016

(320) 11.02.2016

(511) 5, 29, 30, 31, 32, 33, 35, 42

(540)

KASIČKA AGH

(510) (5) dietetické a farmaceutické potraviny a nápoje pro léčebné účely, například diabetický chléb, minerální a výživové doplňky potravy, speciální potraviny pro nemocné a rekonvalescenty, bílkovinné přípravky, medicínální oplatky, bylinné čaje, bio-potraviny; (29) jedlé oleje a tuky, olivový olej, mléko a mléčné výrobky, smetana, šlehačka, sýry všeho druhu, měkké i tvrdé, ovoce, zmrazené, sušené a vařené, ovocná dřev, marmelády; (30) koření všeho druhu, sladové, do těsta, směs různého koření, koření mleté či nikoliv, anýz, cibule v prášku, curry v prášku, hřebíček, šafrán, zázvor, pepř, přípravky aromatické (potrav.), zvláště esence na pečení, fermenty pro těsto, prášky kuchařské a do pečiva, mlynářské výrobky, mouka a obilné výrobky určené k lidské výživě, rýže, mouka a škrob pro potravinářství, obilné vločky, těstoviny, cukr, též hroznový a vanilkový, cukerné šťávy, cukrářské výrobky, drobné cukroví a cukrovinky, pekárenské výrobky, moučné, zvláště chléb všeho druhu, nekvašený a sladový, chlebičky a taštičky, též plněné masem, sýrem, zeleninou, pizza, chlebové konzervy, kvásek, kvasnice, běžné, jemné a trvanlivé pečivo, housky, též plněné masem, sýrem, atd., rohlíky, bagety, perník, moučníky, bábovky, koláče, dorty, drobné pečivo, sušenky a oplatky, lívance, mandlové těsto a marcipán, plnicí masy do pečiva, kakao a kakaové přípravky a výrobky, čokoláda, káva, kávové náhražky a přísady, kuchyňská sůl, masa plnicí do jemného pečiva, masové paštiky zapečené v těstě, med pravý nebo umělý, zmrzlina, zahušťovače k vaření potravin; (31) čerstvé ovoce, též jižní, lanýže, mák, olivy, ořechy, vlašské a kokosové, ořechová jádra; (32) pivo, nealkoholické nápoje, limonády, též šumivé nebo s ovocnou šťávou, minerální vody, přírodní nebo umělé, mléčné nápoje lihuprosté, složené stejným dílem z ovocných šťáv a mléka, nealkoholické nápoje obsahující kyselinu uhličitou, ovocné šťávy a nápoje z ovocných šťáv, šerbety, sirupy a jiné přípravky k přípravě nápojů; (33) vína, lihoviny, likéry, nealkoholická vína; (35) předvádění zboží, poradenství v obchodní činnosti, jednatelství pro vývoz a dovoz, zprostředkování obchodních záležitostí, zprostředkování interaktivní obchodní činnosti, provoz a pronájem restauračních a prodejních automatů; (42) konzultantská a poradenská činnost v oblasti pekařství a cukrářství, dozor a technická inspekce v oblasti pekařství a cukrářství, vývoj nových výrobků v oblasti potravinářství.

(590) Barevná

(730) **Zemědělské družstvo "Agroholding" se sídlem v Bernarticích**, Bernartice 111, Bernartice, 79057, CZ

(210) **O-529408**

(220) 04.03.2016

(320) 04.03.2016

(511) 35, 41

(540)

Veselá zvířátka

(510) (35) marketing k provozování loterie; (41) provozování a organizování loterií a jiných podobných her v souladu s obecně závaznými právními předpisy prostřednictvím poboček sázkové kanceláře a dalších smluvně zavázaných prodejních míst, hraní o peníze, informace o možnostech zábavy, pořádání loterií, zábava, pobavení, prodej losů.

(730) **Tipsport.net a.s.**, Politických vězňů 156/21, Beroun, 26601, CZ

(210) **O-529415**

(220) 04.03.2016

(320) 04.03.2016

(511) 43

(540)

Signature Restaurant

(510) (43) služby zajišťující stravování a nápoje, automaty (rychlé občerstvení), bary, bufety, hotelové služby, jídelny, restaurace, samoobslužné restaurace, kavárny, zásobování (catering), poskytování gastronomických služeb, pořádání hostin, rautů a gastronomických akcí, veškeré služby v oblasti dodávky potravin, hotových jídel a nápojů nealkoholických i alkoholických (kromě dopravy), obstaravatelská a zprostředkovatelská činnost v souvisejících oborech spadající do této třídy, zprostředkovatelské služby v oblasti stravování, zajišťování potravin a nápojů, informační a poradenské služby v oblasti veškerých cateringových služeb.

(730) **QUALITY GASTRO s.r.o.**, Velkova 278, Stehelčevy, 27342, CZ

(740) Mgr. Petr Pytlík, advokát, Tháмова 181/20, Praha 8, 18600

(210) **O-529665**

(220) 15.03.2016

(320) 15.03.2016

(511) 30, 35

(540)

PROMINT

(510) (30) bombóny, čokoládové a nečokoládové cukrovinky, chuťové přísady, karamely (bombóny), mentol do cukrovinek, mentolové cukroví, pastilky (cukrovinky), sušenky, tabletky (cukrovinky), žvýkačky; (35) reklama, reklamní agentury, aktualizování reklamních nebo inzertních materiálů, rozšiřování reklamních materiálů zákazníkům, psaní reklamních textů, rozšiřování vzorků (zboží), pronájem prodejních automatů, reklama on line v počítačové síti.

(730) **Dvořák Kamil Bc., DiS.**, Větrná 2/1801, Bruntál, 79201, CZ

(740) **ADVOKÁTNÍ KANCELÁŘ PELÍŠEK, NAVRÁTIL & PARTNEŘI s.r.o.**, JUDr. Zdeněk Navrátil, Bašty 416/8, Brno, 60200

(210) **O-529667**

(220) 15.03.2016

(320) 15.03.2016

(511) 30, 35

(540)

DÝCHEJ AŽ SE MNOU...

(510) (30) bombóny, čokoládové a nečokoládové cukrovinky, chuťové přísady, karamely (bombóny), mentol do cukrovinek, mentolové cukroví, pastilky (cukrovinky), sušenky, tabletky (cukrovinky), žvýkačky; (35) reklama, reklamní agentury, aktualizování reklamních nebo inzertních materiálů, rozšiřování reklamních materiálů zákazníkům, psaní reklamních textů, rozšiřování vzorků (zboží), pronájem prodejních automatů, reklama on line v počítačové síti.

(730) **Dvořák Kamil Bc., DiS.**, Větrná 2/1801, Bruntál, 79201, CZ

(740) **ADVOKÁTNÍ KANCELÁŘ PELÍŠEK, NAVRÁTIL & PARTNEŘI s.r.o.**, JUDr. Zdeněk Navrátil, Bašty 416/8, Brno, 60200

(210) **O-529847**
(220) 21.03.2016
(320) 13.11.2015
(511) 38, 41
(540)

FREEDOME

(510) (38) zajišťování přenosu pořadů z oblasti sportovních nebo atletických soutěží nebo her prostřednictvím kabelové televize, televizního a rozhlasového vysílání, placené televize (pay-per-view) a po počítačové síti; (41) zábavní a rekreační služby poskytované halovými (indoor) trampolinovými parky a zábavními centry vybavenými sály s trampolinami, poskytování jiné formy zábavy v interiéru, zábavné a interaktivní hry, poskytování zařízení a vybavení pro rekreační činnosti, poskytování zařízení a vybavení pro různé sportovní akce, sporty a atletické soutěže a akce, pro sportovní a rekreační tábory a interaktivní hry, vzdělávací služby, a to kurzy a semináře v oblasti různých sportů a používání sportů pro budování týmu (team building) a motivaci, zábavní služby, a to organizování večírků, fitness služby, a to zajišťování kurzů aerobiku, trénování různých sportů, zábavní služby ve formě atletických programů, organizování a řízení sportovních soutěží, turnajů a her, zábavní služby mající povahu živých sportovních nebo atletických soutěží nebo her, poskytování informací vztahujících se k různým sportům, plánování atletických výcviků.

(730) **Sky Zone, LLC**, 1201 W. Fifth St., Suite T-340, Los Angeles 90017, CA, US

(740) **PATENTSERVIS Praha a.s.**, Na Podkovce 281/10, Praha 4, 14700

(210) **O-530871**
(220) 04.05.2016
(320) 04.05.2016
(511) 41, 43
(540)



(510) (41) poskytování informací o výchově a vzdělávání, dětské jesle a školky (vzdělávání a zábava), služby poskytované na prázdninových táborech (zábava), organizování a vedení seminářů, školství, pořádání a řízení školení, školení (instruktáž), služby poskytované školami (vzdělávání), výchovně-zábavné klubové služby, vzdělávání, vyučování (výuka); (43) školky a dětské jesle (stravování).

(590) Barevná

(730) **Mateřská škola Semínko, o.p.s.**, Kubatova 32/1, Praha 10, 10200, CZ

(210) **O-530872**
(220) 04.05.2016
(320) 04.05.2016
(511) 41, 43
(540)



(510) (41) poskytování informací o výchově a vzdělávání, dětské jesle a školky (vzdělávání a zábava), služby poskytované na prázdninových táborech (zábava), organizování a vedení seminářů, školství, pořádání a řízení školení, školení (instruktáž), služby poskytované školami (vzdělávání), výchovně-zábavné klubové služby, vzdělávání, vyučování (výuka); (43) školky a dětské jesle (stravování), jídelny.

(590) Barevná

(730) **Mateřská škola Semínko, o.p.s.**, Kubatova 32/1, Praha 10, 10200, CZ

(210) **O-530892**
(220) 04.05.2016
(320) 04.05.2016
(511) 6, 7, 8, 9, 11, 12, 13, 18, 20, 21, 22, 25, 28, 31, 35
(540)



(510) (6) kovové konstrukce a přenosné stavební prvky, kovové klece, kovové železářské zboží, drátěné koše, řetězy a řetízky, zakotvovací zařízení pro řetězy a řetízky, kovové petlice a západky, zvonky na obojky pro zvířata, kovová dvířka a dveřní sklápěcí desky pro stáje a klece a ostatní výrobky z kovu určené pro chov zvířat, ptáků a ryb spadající do této třídy; (7) elektromotory do strojů, porézní vzduchovací kvádry do akvárií; (8) nože, vidličky a lžíce, nožičkové výrobky, šavle, meče a ostatní sečné a bodné zbraně; (9) optické přístroje a nástroje, přístroje pro vážení, měření a signalizaci, přístroje pro záznam zvuku nebo obrazu, baterie, nabíječky, tachometry, teploměry a termostaty určené do akvárií a jejich části patřící do této třídy, pišťalky na psy, dalekohledy všeho druhu, puškohledy a optické zaměřovače, váhy, zvukové signalizační zařízení při lovu ryb, echoloty pro rybáře, navigační přístroje, ochranné pomůcky - ochranné přilby, helmy a brýle, potápěčské oděvy, brýle proti slunci, mrazu a větru, vesty záchranné plavecké, lana bezpečnostní; (11) zařízení osvětlovací a topná určená do akvárií, terárií a podobných nádržek nebo do stájí pro zvířata, zařízení a přístroje na přívod, svádění a odvod vody určených pro akvária a terária, zařízení pro chlazení, sušení, větrání a pro rozvod vzduchu, přístroje pro osvětlení, topení a vaření pro horolezectví, turistiku a camping; (12) dopravní prostředky pozemní, vzdušné nebo vodní, jízdní kola, jejich částí, náhradní díly, součásti a doplňky pro jízdní kola v této třídě, čluny, jachty, pramice, elektromotory pro vozidla; (13) pouzdra na střelné zbraně, nábojové pásy, brašny na náboje a střelivo; (18) kůže, imitace kůže, kožené řemeny a pásy, kufry, tašky, peněženky, ledvinky (tašky k upnutí kolem pasu), batohy, torny pro rybáře, lovce, sportovce, turisty a horolezce, deštníky, slunečníky, hole horolezecké, vodítka, postroje pro zvířata, náhubky, biče, náhubky pro psy, obojky pro zvířata; (20) nábytek, nábytek zahradní, nábytek pro camping, stoličky, lehátka, křesílka, spací pytle na kempování, podložky na spaní, kolíky stanové

(nekovové), proutěné košíky na ryby; (21) hřebeny, kartáče, pomůcky k čištění, misky a ostatní přenosné nádoby pro zvířata a ptactvo, krmítka, náčiní a nádoby pro domácnost nebo kuchyň, nádobí pro přípravu jídel pro turistiku, camping a horolezectví, skleněné a kameninové zboží neobsažené v jiných třídách; (22) povlaky na čluny (plachty), plachty a pytle pro turistiku, camping a horolezectví, textilní materiály ze surových vláken, stany, lana a provazy, lana horolezecká, lana syntetická, nevydy (rybářské sítě); (25) oděvy, obuv a kloboučnické zboží, určené pro sport, rekreaci a odpočinek, kalhoty, sportovní bundy, péřové bundy, rybářské vesty, rybářské boty a holínky, rybářské klobouky a ostatní oděvní doplňky, pláštěnky, pracovní oděvy, rukavice, spodní prádlo, koupací oděvy, punčochové zboží; (28) hry, hračky, potřeby pro gymnastiku a sport, spadající do této třídy, sportovní potřeby pro horolezectví, turistiku, camping a ostatní sporty včetně nářadí a náčiní pro hry a sporty, kola nehybná, rotopedy, hračky pro domácí zvířata, nepoživatelné žvýkačky a kousací hračky pro zvířata, rybářské potřeby spadající do této třídy, pruty, podpěrky k nim, udičky, šňůry, navijáky, rybářské háčky, splávky, plováky, rybářské tyče a bidla, rybářské vlasce a potřeby k rybolovu na udičích, vnařidla, umělé mušky na sportovní rybolov, rybářské gumové vláčecí nástrahy a třpytky, umělé rybářské návnady, rybářské podběráky, sáky a veškeré další potřeby pro rybaře patřící do této třídy, luky, lovecké kuše (sportovní vybavení), šípky a ostatní lukostřelecké potřeby a náčiní, rybářská olůvka a závaží; (31) živá zvířata, ptactvo, plazi, ryby, akvarijní ryby, krmiva pro zvířata, ptactvo a ryby, živé rybářské návnady a nástrahy, kosti pro psy, semena, stelivo pro zvířata; (35) reklamní, marketingové a propagační služby, pořádání reklamních a obchodních výstav a předváděcích akcí, internetový obchod (e-shop) s výše uvedenými výrobky ve tř. 6, 7, 8, 9, 11, 12, 13, 18, 20, 21, 22, 25, 28 a 31.

(730) **AQUAZONA, s.r.o.**, nám. Bratří Čapků 1264/9, České Budějovice 7, 37007, CZ

(740) Patent Centrum Sedlák & Partners s.r.o., Husova 5, České Budějovice, 37001

(210) **O-531085**

(220) 11.05.2016

(320) 11.05.2016

(511) 32, 33

(540)



(510) (32) pivo, citronády, vody, stolní vody, pitná voda, minerální vody, limonády, sirupy na výrobu nápojů, nealkoholické nápoje z aloe vera, nealkoholické nápoje, mošty, kvas (nealkoholický nápoj), nealkoholické koktejly, nektar ovocný (nealkoholický), nealkoholické ovocné výtažky, šerbety (nápoje); (33) medovina, likéry.

(590) Barevná

(730) **Volf Miroslav**, T. G. Masaryka 27/46, Loket, 35733, CZ

(210) **O-531119**

(220) 12.05.2016

(320) 12.05.2016

(511) 16, 20, 40

(540)

ŠMETR

(510) (16) papír a lepenka, plakáty, fotografie, kalendáře, pohlednice, dopisní papíry, obálky, samolepky, obtisky, losy, poznámkové bloky, desky na spisy, pořadače, omalovánky, tiskařské výrobky, tiskoviny, tištěné publikace, vzory na kopírování, knižní vazby, zeměpisné mapy, též plány měst a aglomerací, tabule reklamní z papíru nebo lepenky, prospekty, pohlednice, tiskopisy, papírové tašky, papírové kapesníky, papírové ubrusy a ubrousky, těžítka na papíry, tiskoviny, tiskopisy, časopisy, periodika, knihy, učební pomůcky, umělecké nebo ozdobné předměty z papíru, propagační předměty z výrobků ve třídě 16 (např. těžítka, tužky a

psací potřeby, podložky na psaní, nálepky, nože na dopisy a papír, ubrousky, prostírání, vlaječky, záložky do knih, sáčky z papíru a plastických hmot); (20) nábytek, kancelářský nábytek včetně kartoték, školní nábytek, nábytkové věšáky na kabáty, lavičky, nábytek jako bytové zařízení, včetně kuchyňského a vestavěných skříní, části nábytku ze dřeva, nábytková dvířka, nekovová kolečka k nábytku, lišty z umělých hmot na nábytek, nekovové doplňky a vybavení nábytku, zástěny a paravány, police na knihy, vitríny, servírovací stoly, konzoly na záclony a závěsy, stupně schodové nekovové, štíty a tabule vývěsní ze dřeva nebo nekovové, tabule s háčky na zavěšení klíčů, truhlářské umělecké výrobky, umělecká díla ze dřeva, sádry, vosku a plastických hmot, truhly nekovové, tyče záclonové, válce k roletám, žerdě vlajkové, nábytek kovový, zámečnické stoly nekovové, zrcadla, boudy pro domácí zvířata, žaluzie vnitřní; (40) zakázková výroba nábytku.

(730) **Třetina Lukáš**, Luční 2555/32, Brno, 61600, CZ

(740) Advokátní kancelář Šmíd, Mgr. Milan Šíkola, Jaselská 940/23, Brno, 60200

(210) **O-531120**

(220) 12.05.2016

(320) 12.05.2016

(511) 16, 20, 40

(540)



(510) (16) papír a lepenka, plakáty, fotografie, kalendáře, pohlednice, dopisní papíry, obálky, samolepky, obtisky, losy, poznámkové bloky, desky na spisy, pořadače, omalovánky, tiskařské výrobky, tiskoviny, tištěné publikace, vzory na kopírování, knižní vazby, zeměpisné mapy, též plány měst a aglomerací, tabule reklamní z papíru nebo lepenky, prospekty, pohlednice, tiskopisy, papírové tašky, papírové kapesníky, papírové ubrusy a ubrousky, těžítka na papíry, tiskoviny, tiskopisy, časopisy, periodika, knihy, učební pomůcky, umělecké nebo ozdobné předměty z papíru, propagační předměty z výrobků ve třídě 16 (např. těžítka, tužky a psací potřeby, podložky na psaní, nálepky, nože na dopisy a papír, ubrousky, prostírání, vlaječky, záložky do knih, sáčky z papíru a plastických hmot); (20) nábytek, kancelářský nábytek včetně kartoték, školní nábytek, nábytkové věšáky na kabáty, lavičky, nábytek jako bytové zařízení, včetně kuchyňského a vestavěných skříní, části nábytku ze dřeva, nábytková dvířka, nekovová kolečka k nábytku, lišty z umělých hmot na nábytek, nekovové doplňky a vybavení nábytku, zástěny a paravány, police na knihy, vitríny, servírovací stoly, konzoly na záclony a závěsy, stupně schodové nekovové, štíty a tabule vývěsní ze dřeva nebo nekovové, tabule s háčky na zavěšení klíčů, truhlářské umělecké výrobky, umělecká díla ze dřeva, sádry, vosku a plastických hmot, truhly nekovové, tyče záclonové, válce k roletám, žerdě vlajkové, nábytek kovový, zámečnické stoly nekovové, zrcadla, boudy pro domácí zvířata, žaluzie vnitřní; (40) zakázková výroba nábytku.

(590) Barevná

(730) **Třetina Lukáš**, Luční 2555/32, Brno, 61600, CZ

(740) Advokátní kancelář Šmíd, Mgr. Milan Šíkola, Jaselská 940/23, Brno, 60200

(210) **O-531176**

(220) 16.05.2016

(320) 16.05.2016

(511) 29, 30, 31, 32, 33, 35

(540)



(510) (29) ovocná dřeva, džemy, jádrová, drůbeží a rybí paštika, masové a rybí konzervy, mražené ovoce, konzervované, sušené a nakládané ovoce a zelenina, polévky, potraviny z ryb, ryby, ovocné a zeleninové saláty, slanina, uzeniny, maso, drůbež a zvěřina, želé, marmelády, vejce, mléko a mléčné výrobky, jedlé tuky a oleje, bramborové lupínky; (30) káva, čaj, kakao, cukr, ságo, rýže, droždí, náhražky kávy, mouky a výrobky z obilnin, chléb, pekařské a cukrářské výrobky, zmrzlina, med, sirup z melasy, kvasnice, kypřicí prášek, sůl, hořčice, ocet, omáčky, salátové zálivky, koření, led, pudinky, těsto, těstoviny, kečup; (31) zemědělské, zahradnické a lesní produkty a zrní, nezahrnuté do jiných tříd, živá zvířata, čerstvá zelenina a ovoce, osiva, rostliny a živé květy, potrava pro zvířata, slad; (32) piva, nealkoholické nápoje, nealkoholické výtažky z ovoce, ovocné šťávy, mošty, přípravky na výrobu nápojů, sirupy, šumivé nápoje, multivitaminové nápoje; (33) alkoholické nápoje s výjimkou pív, medovina, alkoholické výtažky z ovoce; (35) reklamní, inzertní, propagační a marketingová činnost, průzkum a vyhodnocení trhu, velkoobchod, maloobchod a zprostředkovatelská činnost v oblasti obchodu s kosmetikou, drogistickým zbožím, potravinami, masnými výrobky, ovocem, zeleninou, nápoji a kuřáckými potřebami, provozování informačního systému, obchodní nebo podnikatelské informace, překlad informací do počítačové databáze, zprostředkovatelská činnost v oblasti výše uvedených služeb, činnost podnikatelských a organizačních poradců, dodavatelské služby pro třetí osoby, dovozní a vývozní kancelář.

(590) Barevná

(730) **Levné potraviny s.r.o.**, K Řičanům 375, Praha 10 - Kolovraty, 10300, CZ

(740) **RETROPATENT s.r.o.**, Mgr. Kamil Kolátor, Dobiášova 1246/29, Liberec VI, 46006

kartáčů, čisticí potřeby, ocelová vlna na čištění, sklo surové nebo opracované s výjimkou stavebního skla, sklo spadající do této třídy, porcelán a majolika; (24) textil a textilní náhražky ze syntetických materiálů, povlečení, ubrusy s výjimkou papírových; (25) oděvy, obuv, kloboučnické zboží; (27) koberce, rohožky, rohože, linoleum a jiné obklady podlah, tapety na stěny s výjimkou textilních; (28) hry, hračky, potřeby pro gymnastiku a sport spadající do této třídy, vánoční ozdoby.

(590) Barevná

(730) **DioArt s.r.o.**, Podlesí I 5319, Zlín, 76005, CZ

(740) Mgr. Filip Petráš, Sokolská 418, Zlín, 76001

(210) **O-531465**

(220) 26.05.2016

(320) 26.05.2016

(511) 16, 35, 41, 42

(540)



(510) (16) periodika (časopisy); (35) reklama, propagace, reklama on-line v počítačové síti, služby reklamní agentury, psaní a vydávání reklamních textů, služby v oblasti grafické úpravy pro reklamní účely, zpracování textů, vydávání reklamních nebo náborových, propagačních a inzertních textů, zaslání reklamních materiálů zákazníkům; (41) poskytování on-line elektronických publikací (bez možnosti stažení), psaní textů jiných než reklamních, služby v oblasti grafické úpravy jiné než pro reklamní účely, zveřejňování textů kromě reklamních, vydávání elektronických knih a časopisů on-line, vydávání textů s výjimkou reklamních nebo náborových; (42) tvorba a správa webových stránek (pro třetí osoby).

(590) Barevná

(730) **Boomerang Communication s.r.o.**, Nad Kazankou 708/37, Praha 7 - Troja, 17100, CZ

(210) **O-531262**

(220) 18.05.2016

(320) 18.05.2016

(511) 14, 16, 18, 20, 21, 24, 25, 27, 28

(540)



(510) (14) vzácné kovy a jejich slitiny, klenoty, bižuterie, drahokamy, hodinářské potřeby a chronometrické přístroje; (16) papír a lepenka, tiskářské výrobky, potřeby pro knižní vazby, fotografie, papírenské zboží, lepidla pro papírenství nebo domácnost, materiál pro umělce, štětce, psací stroje a kancelářské potřeby s výjimkou nábytku, učební a vyučovací pomůcky s výjimkou přístrojů, plastické obaly spadající do této třídy, tiskářské typy, štočky; (18) kůže a její imitace, zvířecí kůže, usně, kufrы a cestovní tašky, deštníky a slunečníky, vycházkové hole, biče, jezdecké postroje a sedla; (20) nábytek, zrcadla, obrazové rámy, nezpracované nebo částečně zpracované kosti, rohovina, slonovina, velrybí kostice nebo perleť, lastury, mořská pěna, jantar; (21) pomůcky a nádoby pro domácnost a kuchyň, hřebeny a mycí houby, kartáče, materiály pro výrobu

(210) **O-531979**

(220) 16.06.2016

(320) 16.06.2016

(511) 3, 5, 14, 18, 21, 24, 25, 26, 28, 29, 30, 32, 33, 35, 36, 41, 44, 45

(540)



(510) (3) přípravky pro bělení a jiné prací prostředky, přípravky pro čištění, leštění, odmašťování a broušení, mýdla, parfumerie, vonné oleje, kosmetika, vlasové vody (lotions), zubní pasty; (5) farmaceutické, lékařské a veterinářské výrobky, hygienické výrobky pro léčebné účely, dietní potraviny a dietetické přípravky pro léčebné nebo veterinární účely, potraviny pro batolata, potravní doplňky pro lidskou potřebu a pro zvířata, náplasti, obvazový materiál, materiály pro plombování zubu a pro zubní otisky, dezinfekční přípravky, výrobky pro hubení škodlivých zvířat, fungicidy, herbicidy; (14) vzácné kovy a jejich slitiny, klenoty, bižuterie, drahokamy, hodinářské potřeby a chronometrické přístroje; (18) kůže a její imitace, zvířecí kůže, usně, kufrы a cestovní tašky, deštníky a slunečníky, vycházkové hole, biče, jezdecké postroje a sedla; (21)

pomůcky a nádoby pro domácnost a kuchyň, hřebeny a mycí houby, kartáče (s výjimkou štětců), materiály pro výrobu kartáčů, čisticí potřeby, ocelová vlna, sklo surové nebo opracované (s výjimkou stavebního skla), sklo, porcelán a majolika; (24) textil a textilní náhražky, povlečení, ubrusy; (25) oděvy, obuv, kloboučnické zboží; (26) krajky a výšivky, stuhý a tkaničky, knoflíky, háčky a očka, poutka, špendlíky a jehly, umělé květiny; (28) hry, hračky, potřeby pro gymnastiku a sport, vánoční ozdoby; (29) maso, ryby, drůbež a zvěřina, masové výtazky, konzervované, mražené, sušené a vařené ovoce a zelenina, želé, džemy, kompoty, vejce, mléko a mléčné výrobky, jedlé oleje a tuky; (30) káva, čaj, kakao a kávové náhražky, rýže, tapioka a ságo, mouka a obilninové přípravky, chléb, pečivo a cukrovinky, zmrzlina, cukr, med, melasa, droždí, prášek do pečiva, sůl, hořčice, ocet, omáčky (chuťové přísady), koření, led potravinářský; (32) piva, minerální vody, šumivé nápoje a jiné nápoje nealkoholické, nápoje a šťávy ovocné, sirupy a jiné přípravky k zhotovování nápojů; (33) alkoholické nápoje (s výjimkou pív); (35) služby agentur pořádajících společenské akce (reklama); (36) pojištění, služby finanční, služby peněžní, služby nemovitostní; (41) služby agentur pořádajících společenské akce (zábava); (44) lékařské služby, veterinární služby, péče o hygienu a krásu osob a zvířat, zemědělské, zahradnické a lesnické služby, poradenské služby vztahující se k péči o vzhled; (45) právní služby, bezpečnostní služby pro ochranu majetku a jednotlivců, vyhledávání osobních informací, osobní nákupy pro třetí osoby (sociální služby), společenský doprovod, služby svatebních agentur.

(730) **ZEEM store s.r.o.**, Bělehradská 858/23, Praha 2 - Vinohrady, 12000, CZ

(210) **O-532089**
(220) 21.06.2016
(320) 21.06.2016
(511) 35, 38, 41
(540)



(510) (35) služby propagační, reklamní, inzertní a reklamně-agenturní, zprostředkovatelské služby v oblasti obchodních informací a obchodu s tiskovinami, průzkumy trhu, průzkumy veřejného mínění, šíření reklamních tiskovin, šíření a přenos inzercie a reklamy vše prostřednictvím tiskovin i počítačových sítí včetně internetu; (38) šíření zpráv prostřednictvím počítačových sítí včetně Internetu; (41) výchovná, vzdělávací a zábavná činnost, sportovní a kulturní aktivity, vydavatelská a nakladatelská činnost, nahrávání obrazových a zvukových záznamů, tvorba rozhlasových, televizních, filmových a jiných audiovizuálních programů, kulturní aktivity, zejména soutěže, pořádání loterií a obdobných her.

(730) **Frick Marek**, Vysoká 200, Liberec, 46010, CZ

(210) **O-532123**
(220) 22.06.2016
(320) 22.06.2016
(511) 16, 35, 36, 37, 41, 42
(540)

MUSEO

(510) (16) papír, lepenka, krabice z papíru a lepenky, tiskárenské výrobky, potřeby pro knižní vazby, fotografie, papírenské zboží, psací stroje a kancelářské potřeby (vyjímaje nábytek), učební a vyučovací pomůcky (s výjimkou přístrojů), plastické obaly (nezařazené do jiných tříd), tiskařské typy, štočky; (35) propagační činnost, reklama, pomoc při řízení obchodní činnosti, obchodní administrativní, kancelářské práce; (36) pojištění, služby finanční, služby peněžní, služby nemovitostní; (37) stavebnictví, opravy kancelářských budov a veškerých jejich součástí, včetně infrastruktury, instalační služby veškerých zařízení a movitých věcí, které se do administrativních budov instalují; (41) výchova, vzdělávání, zábava, sportovní a kulturní aktivity; (42) vědecké a technologické služby a

související výzkum a projektování, analytické a výzkumné služby v průmyslu, navrhování a vývoj počítačového hardwaru a softwaru.

(730) **Phibell s.r.o.**, Rohanské nábřeží 670/19, Praha 8, 18600, CZ

(210) **O-532194**
(220) 24.06.2016
(320) 24.06.2016
(511) 3, 5, 8
(540)



(510) (3) mýdla a mýdlové přípravky, sprchové gely, prací prostředky, aviváže, odstraňovače skvrn na prádle, mycí přípravky, šampony a vlasové kondicionéry, odlakovače, osvěžovače vzduchu, vonné tyčinky, pemzy, ústní vody nikoli pro lékařské účely, vata a vatové tyčinky pro kosmetické účely, vosk na obuv a kůži, zubní pasty, ústní vody, opalovací kosmetické přípravky, dětská kosmetika, antistatické přípravky pro použití v domácnosti, koupelové soli a oleje, antiperspirační mýdla, éterické oleje, barvy na vlasy, bělicí a čisticí přípravky, lešticí a odmašťovací prostředky, bělicí přípravky pro kosmetické účely, bělicí přípravky na praní, čisticí a uklízení prostředky, deodoranty pro lidskou potřebu, přípravky pro depilaci, šampony pro domácí zvířata, přípravky na holení, voda po holení, gely a krémy na holení, pěna na holení, holicí mýdlo, přípravky na odstraňování ochlupení, přípravky po holení, přípravky na odstraňování vodního kamene a rzi pro použití v domácnosti, kolínské vody, přípravky na změkčení vody, kosmetické přípravky, toaletní přípravky, kosmetika, dekorativní kosmetika, líčidla, kosmetické krémy, parfémy, kosmetické přípravky na vlasy a tělo, laky na nehty, lešticí vosky, masážní gely a oleje jiné než pro léčebné účely; (5) repelenty proti hmyzu, antibakteriální a dezinfekční přípravky, přípravky na čištění vzduchu, deodoranty pro oděv a textil, hygienické ubrousky, masti a krémy na popáleniny od slunce, mucholapky, náplastí, přípravky proti pocení nohou, přípravky pro hubení škůdců, farmaceutické přípravky pro péči o pokožku; (8) holicí strojky, holicí čepelky, holicí náčiní, elektrické a neelektrické holicí strojky, holicí strojky žiletkové, kazety na holicí čepelky, žiletky do holicích strojků, jednorázové holicí strojky a žiletky, holicí soupravy.

(730) **Spolpharma, s.r.o.**, Revoluční 1930/86, Ústí nad Labem, 40001, CZ
(740) PROPATENT, JUDr. Matěj Sedláček, Pod Pekařkou 107/1, Praha 4, 14700

(210) **O-532221**
(220) 27.06.2016
(320) 27.06.2016
(511) 6, 17, 19, 37
(540)



(510) (6) montované stavby kovové, montované stavby kovové s přestavitelnými prvky a s měnitelnou dispozicí; (17) nástřikové hmoty s tepelně a zvukově izolačními vlastnostmi, nástřikové těsnící, plísňím rezistentní hmoty; (19) montované stavby kancelářských, výrobních, skladovacích, obytných a

rekrečních budov, montované stavby s přestavitelnými prvky a s měnitelnou dispozicí, interiérové stavební materiály jako montované vnitřní nekovové, nekovové panely pro obklady stěn, stěny dřevěné, panely dřevěné; (37) stavby, montážně stavební práce, montování staveb a interiérů, speciální úpravy akustických vlastností interiérů, instalace akustických (zvukově izolačních) panelů, montáže sádkokartonových dílců, montáže dělicích stěn a příček, montáže sádkokartonových systémů, stavební inženýrské práce, stavby (nadzemní i podzemní), provádění průmyslových staveb, bytových a občanských staveb a staveb inženýrských, opravy montovaných staveb a jejich dílů, opravy fasád.

(590) Barevná

(730) **LIKO-S, a.s.**, U Splavu 1419, Slavkov u Brna, 68401, CZ

(740) Patentový zástupce, Doc. Ing. Jindřich Špaček CSc., Svatopluka Čecha 106A, Brno, 61200



(210) **O-532443**

(220) 07.07.2016

(320) 07.07.2016

(511) 9, 37, 38, 42, 45

(540)



(510) (9) monitorovací přístroje elektrické, monitory (hardware) pro počítače, poplašná zařízení, požární hlásiče, rozvodné skříně, spínací skříně, signalizační zařízení v případě požáru, skříňové rozvaděče (elektrina), vysílací zařízení, vysílačky (telekomunikace), zabezpečovací zařízení proti krádeži, elektrická zabezpečovací zařízení proti krádeži; (37) instalování a opravy elektrických spotřebičů, konzultace ve stavebnictví, montáž, údržba a opravy počítačového vybavení, instalace a opravy poplašných systémů (alarmů) proti vloupání, instalace a opravy požárních hlásičů, instalace a opravy telefonů, opravy bezpečnostních zámků; (38) bezdrátové vysílání, služby elektronické nástěnky (telekomunikační služby), telefonní komunikace, komunikace po síti optických vláken, počítačová komunikace, komunikace pomocí počítačových terminálů, poskytování telekomunikačních připojení ke globální počítačové síti, radiokomunikace, rozhlasové vysílání, směrovací a spojovací služby pro telekomunikace, telefonické služby, výzvy (služby poskytované rádiem, telefonem nebo jinými elektronickými komunikačními prostředky); (42) dálkové sledování počítačových systémů, elektronické ukládání dat, instalace počítačových programů, konzultace v oblasti počítačového softwaru, konzultační služby v oblasti informačních technologií, tvorba počítačových systémů, poradenství v oblasti navrhování a vývoje počítačového hardware, projektová činnost, studie technických projektů, projektové studie technické, převod (konverze) dat a počítačových programů (ne fyzický), služby v oblasti ochrany proti počítačovým virům; (45) poradenství v oblasti bezpečnosti, otevírání bezpečnostních zámků, pronájem hasicích přístrojů, monitorování bezpečnostních a poplašných zařízení, poradenství v oblasti bezpečnosti, pronájem požárních hlásičů.

(590) Barevná

(730) **Sec-Communication, a.s.**, Rohanské nábřeží 671/15, Praha 8, 18600, CZ

(210) **O-532593**

(220) 14.07.2016

(320) 14.07.2016

(511) 3, 6, 7, 8, 9

(540)

(510) (3) brusné plátno, brusný a leštící papír, brusiva, brusné a leštící přípravky; (6) bedny na nářadí kovové, kovové klíče, kovové konstrukce, kovádky, stavební kování, kovové kování pro nábytek, kovový spojovací materiál, rukojeti pro nářadí kovové, kovové upínací stoly, zámkové s výjimkou elektrických, vše v rámci této třídy, kovové stavební materiály, a to kovové zámečnické a klempířské potřeby spadající do této třídy; (7) ruční nářadí a nástroje s elektrickým pohonem, strojní nástroje (části strojů) pro obrábění kovů, dřeva a plastů - frézy, vrtáky, výhrubníky, výstružníky, záhlubníky, vyťahovače zalomených šroubů a soustružnické nože; (8) ruční nástroje pro obrábění kovů, dřeva a plastů - frézy, vrtáky, výhrubníky, výstružníky, záhlubníky, vyťahovače zalomených šroubů, soustružnické nože, ruční nářadí, ruční nářadí jako montážní klíče, stranové klíče, nástrčné hlavice, sady klíčů, vratidla a ráčny, šroubováky, kleště a jednoduché mechanické přípravky a nástroje do dílen a autodílen, svěrky a svěrky kovové, vše v rámci této třídy; (9) měřicí přístroje, měřidla délkových rozměrů vnějších i vnitřních, měřidla úhlů, tvrdoměry, teploměry, mikroskopy, lupy, měřicí kalibry.

(590) Barevná

(730) **Čejka Libor**, Bohuslavice u Zlína 205, Bohuslavice u Zlína, 76351, CZ

(740) Ing. Zdeněk Kučera, Dlouhá 207 (P.O.BOX 92), Slušovice, 76315

(210) **O-532634**

(220) 18.07.2016

(320) 18.07.2016

(511) 35, 38, 42

(540)



(510) (35) security a identity management, obchodní management a podnikové poradenství v oblasti počítačových programů, systematizace informací do počítačových dat, překlad informací do počítačových databází, správa big dat a datových gridů; (38) streaming dat, provoz a dodávání big dat a datových gridů; (42) aktualizace počítačových programů, instalace počítačových programů, konzultace v oblasti počítačového softwaru, údržba počítačových programů, pronájem počítačového softwaru, tvorba softwaru (počítačových programů), integrace systémů, dodávky softwaru na míru, software jako služba (SaaS), obnova počítačových dat (regenerace), převod (konverze) dat a počítačových programů (ne fyzický), zálohování externí, aktualizace a údržba dat v počítačových databázích, instalace big dat a datových gridů.

(590) Barevná

(730) **IT Experts s. r. o.**, Sokolovská 2887/5, Opava, 74601, CZ

(740) Advokátní kancelář CINK a partneři, s. r. o., Mgr. Ing. Pavel Cink - advokát, Veleslavínova 363/33, Plzeň, 30100

(210) **O-532814**
(220) 26.07.2016
(320) 26.07.2016
(511) 43
(540)



(510) (43) služby zajišťující stravování a nápoje.
(590) Barevná
(730) **Wang Kai**, Mratínská 24, Praha 9, 19000, CZ
(740) AK Čechovský & Václavěk s.r.o., Mgr. Petr Václavěk, Opletalova 25, Praha 1, 11000

(210) **O-532918**
(220) 01.08.2016
(320) 01.08.2016
(511) 35, 37, 38, 42
(540)



(510) (35) obchodní nebo podnikatelské poradenství (profesionální), řízení (poradenské služby obchodní nebo podnikatelské), subdodavatelské služby (obchodní pomoc); (37) dozor nad stavbami, elektrické spotřebiče (instalování a opravy), kancelářské stroje a zařízení, (montáž, údržba a opravy), konzultace ve stavebnictví, opravy vedení elektrického proudu, počítačové vybavení (montáž, údržba a opravy), poplašné systémy (alarmy) proti vloupání (instalace a opravy), stavebnictví, stavitelství, telefony (instalace a opravy); (38) komunikace (telefonní), komunikace po síti optických vláken, počítačová komunikace, poskytování telekomunikačních připojení ke globální počítačové síti, komunikace pomocí telefonů; (42) inženýrské práce (expertízy), konzultační služby v oblasti informačních technologií, projekce (stavební), projektová činnost, studie technických projektů.
(590) Barevná
(730) **S com s.r.o.**, Františka Diviše 1534/5, Praha 10, 10400, CZ

(210) **O-533019**
(220) 04.08.2016
(320) 04.08.2016
(511) 9, 20, 35, 37, 42
(540)

FIBER MOUNTS

(510) (9) televize, audio přístroje, video přístroje, monitory, počítače, počítačová zařízení, projektory, kamery, videokamery, mikrofony, reproduktory, fotografické aparáty, kompaktní disky, počítačové disky, tiskárny, faxy, zesilovače, optické přístroje, mobilní telefony (stojany a držáky na uvedené výrobky), handsfree držáky na mobilní telefony, držáky na kamery na přílbu, držáky na palubní desku pro GPS, teleskopické držáky na selfie jako příslušenství k chytrým telefonům, nástěnné držáky na monitory, televize, pouzdra na počítače, kryty na počítače, tašky na počítače, pouzdra na tabletové počítače, pouzdra na kapesní počítače

(PDA), pouzdra na notebooky, pouzdra na přenosné hudební přehrávače, pouzdra na MP3 přehrávače, pouzdra na přehrávače digitálních médií, pouzdra na přenosné multimediální přehrávače, pouzdra na filmové přístroje, pouzdra na fotografické vybavení, pouzdra na chytré telefony, kryty na kameru, přenosná pouzdra na rádia, pouzdra na telefony, pouzdra na DVD, pouzdra na fotografické přístroje, pouzdra na dalekohledy, pouzdra na optické přístroje, pouzdra na ukládání CD, pořadače na CD, obaly na mobilní telefony; (20) nábytek, domácí nábytek, průmyslový nábytek, interiérový nábytek, police, kancelářské stoly, stoly (nábytek), stoly pojízdné, stoly a stolky na televize, audio přístroje, video přístroje, monitory, počítače, počítačová zařízení, projektory, tiskárny, faxy; (35) maloobchodní a velkoobchodní prodej, elektronický obchod (e-shop) prostřednictvím internetu nebo jiné počítačové sítě, zprostředkovatelská činnost, vše s výrobky uvedenými výše ve třídách 9 a 20, průzkum trhu, reklamní, marketingové a propagační služby, pomoc při podnikání, řízení podniku a obchodní správa, kancelářské práce, podnikatelské konzultační a poradenské služby, pronájem kancelářských strojů, řízení lidských zdrojů a nábor zaměstnanců, zpracování administrativních údajů, účetnictví, vedení účetních knih, kontrola účetnictví; (37) montáž, údržba, opravy a servis nábytku a výrobků uvedených výše ve třídách 9 a 20, provádění montáží interiérů v budovách, rodinných domech, bytech, kancelářích, úřadech a institucích; (42) design nábytku a výrobků uvedených výše ve třídách 9 a 20, projekty, návrhy a řešení interiérů, technické návrhy a konzultace, design průmyslový, navrhování interiérové výzdoby.

(730) **Fiber Mounts s.r.o.**, Nádražní 1296/4, Rohatec, 69601, CZ
(740) PatOZ - patentová kancelář, Mgr. Pavel Panák, patentový zástupce, Bořivojova 694/108, Praha 3, 13000

(210) **O-533020**
(220) 04.08.2016
(320) 04.08.2016
(511) 9, 20, 35, 37, 42
(540)

FIBER NOVELTY

(510) (9) televize, audio přístroje, video přístroje, monitory, počítače, počítačová zařízení, projektory, kamery, videokamery, mikrofony, reproduktory, fotografické aparáty, kompaktní disky, počítačové disky, tiskárny, faxy, zesilovače, optické přístroje, mobilní telefony (stojany a držáky na uvedené výrobky), handsfree držáky na mobilní telefony, držáky na kamery na přílbu, držáky na palubní desku pro GPS, teleskopické držáky na selfie jako příslušenství k chytrým telefonům, nástěnné držáky na monitory, televize, pouzdra na počítače, kryty na počítače, tašky na počítače, pouzdra na tabletové počítače, pouzdra na kapesní počítače (PDA), pouzdra na notebooky, pouzdra na přenosné hudební přehrávače, pouzdra na MP3 přehrávače, pouzdra na přehrávače digitálních médií, pouzdra na přenosné multimediální přehrávače, pouzdra na filmové přístroje, pouzdra na fotografické vybavení, pouzdra na chytré telefony, kryty na kameru, přenosná pouzdra na rádia, pouzdra na telefony, pouzdra na DVD, pouzdra na fotografické přístroje, pouzdra na dalekohledy, pouzdra na optické přístroje, pouzdra na ukládání CD, pořadače na CD, obaly na mobilní telefony; (20) nábytek, domácí nábytek, průmyslový nábytek, interiérový nábytek, police, kancelářské stoly, stoly (nábytek), stoly pojízdné, stoly a stolky na televize, audio přístroje, video přístroje, monitory, počítače, počítačová zařízení, projektory, tiskárny, faxy; (35) maloobchodní a velkoobchodní prodej, elektronický obchod (e-shop) prostřednictvím internetu nebo jiné počítačové sítě, zprostředkovatelská činnost, vše s výrobky uvedenými výše ve třídách 9 a 20, průzkum trhu, reklamní, marketingové a propagační služby, pomoc při podnikání, řízení podniku a obchodní správa, kancelářské práce, podnikatelské konzultační a poradenské služby, pronájem kancelářských strojů, řízení lidských zdrojů a nábor zaměstnanců, zpracování administrativních údajů, účetnictví, vedení účetních knih, kontrola účetnictví; (37) montáž, údržba, opravy a servis nábytku a výrobků uvedených výše ve třídách 9 a 20, provádění montáží interiérů v budovách, rodinných domech, bytech, kancelářích, úřadech a institucích; (42) design nábytku a výrobků uvedených výše ve třídách 9 a 20, projekty, návrhy a řešení interiérů, technické návrhy a konzultace, design průmyslový, navrhování interiérové výzdoby.

(730) **Fiber Mounts s.r.o.**, Nádražní 1296/4, Rohatec, 69601, CZ
(740) PatOZ - patentová kancelář, Mgr. Pavel Panák, patentový zástupce, Bořivojova 694/108, Praha 3, 13000

(210) **O-533095**
(220) 09.08.2016
(320) 09.08.2016
(511) 11, 35, 37, 42
(540)



(510) (11) osvětlovací technika, osvětlovací přístroje a zařízení, osvětlovací soupravy a jejich části včetně náhradních dílů, jako jsou zářivky a výbojky, osvětlovací tělesa, trubice, osvětlovací garnitury, osvětlovací lampy; (35) pomoc při řízení obchodní činnosti, zprostředkování obchodních kontaktů; (37) stavby, montáž, údržba a opravy osvětlovací techniky a osvětlovacích přístrojů a zařízení, stavby a opravy osvětlovacích ramp; (42) technické poradenství, výpočty a konzultace v osvětlovací technice, projektování, výzkum a vývoj osvětlovací techniky, odborné konzultace pro montáže světelných mostů a osvětlování vnitřních a venkovních prostor.

(730) **Dvořáková Kateřina**, Šiškova 1227/7, Praha 8, 18200, CZ

(210) **O-533166**
(220) 11.08.2016
(320) 11.08.2016
(511) 9, 16, 41
(540)

AURARELAX

(510) (9) nahrané magnetické a audiovizuální nosiče záznamů, knihy, učebnice a učební texty na audiovizuálních a zvukových nosičích, videoprogramy; (16) tiskoviny všeho druhu, zejména periodické a neperiodické publikace, knihy, brožury, časopisy, noviny, barevné reprodukce, kalendáře, reklamní a propagační materiály spadající do této třídy, učebnice, učební texty a papírové učební pomůcky; (41) vydavatelská a nakladatelská činnost, pořádání školení, seminářů a vzdělávání v oblasti duchovního rozvoje schopností osob, pořádání festivalů, výstav ke kulturním a vzdělávacím účelům, pořádání soutěží a koncertů, zprostředkovatelská činnost v oblasti kultury.

(730) **Oplatková Dagmar**, Jeřábkova 1456/2, Praha 4 - Chodov, 14900, CZ

(210) **O-533167**
(220) 11.08.2016
(320) 11.08.2016
(511) 9, 16, 41
(540)

SPIRITUAL TREKKING

(510) (9) nahrané magnetické a audiovizuální nosiče záznamů, knihy, učebnice a učební texty na audiovizuálních a zvukových nosičích, videoprogramy; (16) tiskoviny všeho druhu, zejména periodické a neperiodické publikace, knihy, brožury, časopisy, noviny, barevné reprodukce, kalendáře, reklamní a propagační materiály spadající do této třídy, učebnice, učební texty a papírové učební pomůcky; (41) vydavatelská a nakladatelská činnost, pořádání školení, seminářů a vzdělávání v oblasti duchovního rozvoje schopností osob, pořádání festivalů, výstav ke kulturním a vzdělávacím účelům, pořádání soutěží a koncertů, zprostředkovatelská činnost v oblasti kultury.

(730) **Oplatková Dagmar**, Jeřábkova 1456/2, Praha 4 - Chodov, 14900, CZ

(210) **O-533168**
(220) 11.08.2016
(320) 11.08.2016
(511) 9, 16, 41, 42
(540)

ASTROMÓDA

(510) (9) nahrané magnetické a audiovizuální nosiče záznamů, knihy, učebnice a učební texty na audiovizuálních a zvukových nosičích, videoprogramy;

(16) tiskoviny všeho druhu, zejména periodické a neperiodické publikace, knihy, brožury, časopisy, noviny, barevné reprodukce, kalendáře, reklamní a propagační materiály spadající do této třídy, učebnice, učební texty a papírové učební pomůcky; (41) vydavatelská a nakladatelská činnost, pořádání školení, seminářů a vzdělávání v oblasti duchovního rozvoje schopností osob, pořádání festivalů, výstav ke kulturním a vzdělávacím účelům, pořádání soutěží a koncertů, zprostředkovatelská činnost v oblasti kultury; (42) módní návrhářství (oděvu, doplňků, barev) dle astrologického doporučení a s tím související módní poradenství.

(730) **Oplatková Dagmar**, Jeřábkova 1456/2, Praha 4 - Chodov, 14900, CZ

(210) **O-533169**
(220) 11.08.2016
(320) 11.08.2016
(511) 9, 16, 41
(540)

ARTantra

(510) (9) nahrané magnetické a audiovizuální nosiče záznamů, knihy, učebnice a učební texty na audiovizuálních a zvukových nosičích, videoprogramy; (16) tiskoviny všeho druhu, zejména periodické a neperiodické publikace, knihy, brožury, časopisy, noviny, barevné reprodukce, kalendáře, reklamní a propagační materiály spadající do této třídy, učebnice, učební texty a papírové učební pomůcky; (41) vydavatelská a nakladatelská činnost, pořádání školení, seminářů a vzdělávání v oblasti duchovního rozvoje schopností osob, pořádání festivalů, výstav ke kulturním a vzdělávacím účelům, pořádání soutěží a koncertů, zprostředkovatelská činnost v oblasti kultury.

(730) **Oplatková Dagmar**, Jeřábkova 1456/2, Praha 4 - Chodov, 14900, CZ

(210) **O-533306**
(220) 17.08.2016
(320) 17.08.2016
(511) 5, 10, 35, 39, 41, 44
(540)



(510) (5) farmaceutické výrobky a jiné výrobky pro léčebné humánní nebo veterinární účely, absorpční tampony a vata, alkaloidy pro lékařské účely, alkohol pro farmaceutické potřeby, aminokyseliny pro lékařské a veterinární účely, anestetika, antibakteriální, dezinfekční přípravky, antibiotika, bakteriální přípravky pro lékařské a zvěrolékařské účely, bakteriologické kultury, balzámy pro lékařské účely, bílkovinné přípravky pro lékařské účely, biologické přípravky pro lékařské a zvěrolékařské účely, cukr pro lékařské účely, prostředky proti bolesti hlavy, léčivé byliny, sladkosti s léčivými přísadami, diabetické potraviny, detergenty pro lékařské účely, diagnostické přípravky pro lékařské účely, chemické přípravky pro diagnostikování, dietetické látky upravené pro lékařské účely, dietní potraviny upravené pro lékařské účely, doplňky výživové, enzymatické přípravky pro lékařské a zvěrolékařské účely, farmaceutické přípravky, gáza na obvazování, glukóza, potravinové doplňky, hormony pro lékařské účely, hygienické ubrousky, chemické přípravky pro farmaceutické a lékařské účely, chemicko-farmaceutické přípravky, jodidy a jod pro farmaceutické účely, jodová tinktura, kapsle pro léky, léčivé koupelové soli, laktóza pro farmaceutické účely, zubní laky, léčiva na zuby, léčiva pro humánní medicínu, léčiva pro zvěrolékařské účely, lékárníčky včetně obsahu, lékařské přípravky pro podporu růstu vlasů, lepidla pro umělé chrupy, hemoglobin, hematogen, krev pro lékařské účely, krevní plasma, leukoplast, posilující přípravky, masti pro farmaceutické účely, medicínální infuze, mikroorganismy pro použití v lékařství a zvěrolékařství, náplasti, nápoje dietetické upravené pro lékařské účely, narkotika pro léčebné účely, obklady, obvazy tlakové, oleje pro lékařské použití, opiáty pro léčebné účely, pásky přilnavé pro lékařské účely, pastilky pro farmaceutické účely, chemické přípravky pro

ošetřování plísně, protiparazitické přípravky, přípravky potlačující chuť k jídlu pro lékařské účely, reagenční papír pro lékařské nebo veterinární účely, sedativa, sirupy a slad pro farmaceutické účely, soli minerálních vod, styptika (přípravky pro zastavení krvácení), škrob pro dietetické nebo farmaceutické účely, uhlí živočišné pro farmaceutické účely, uspávací přípravky, vitamínové přípravky, dietetické vlákniny, minerální vody pro lékařské účely, zvěrolékařské přípravky, homeopatické výrobky, zubolékařské výrobky, proužky pro měření hladiny glukózy v krvi anebo moči včetně příslušenství; (10) lékařské přístroje, nástroje a potřeby, přístroje a nástroje na lékařské analýzy, elastické punčochy pro chirurgické účely, elektrokardiografy, hematimetry, zařízení na fyzická cvičení pro lékařské účely, chirurgické přístroje a nástroje, chirurgické nitě, svorky a jehly, inhalátory, injekční stříkačky pro lékařské účely, irigátory pro lékařské účely, kanyly, kapačka pro lékařské účely, katétry, přístroje na měření krevního tlaku, masážní přístroje, misky pro lékařské účely, nádobky pro aplikaci a podávání léků, nafukovací matrace pro lékařské účely, elastické obvazy, ochranné podušky proti proležením, ortopedické pomůcky a obuv, podušky pro lékařské účely, pulzometry, punčochy na křečové žíly, resuscitační přístroje, rukavice pro lékařské účely, pumpy pro lékařské účely, teploměry pro lékařské účely, radioléčebné přístroje, zařízení pro rozbor krve, rozprašovače a rozstříkovače pro lékařské účely, materiály pro sešívání ran, lancety, odtělová pera, inzulinová pera, vložky pro ploché nohy, zábalý ohřívací pro první pomoc, obaly na lékařské přístroje, podkožní (hypotermické) stříkačky a jehly, inzulinové pumpy, přístroje na monitorování srdeční frekvence, lékařské přístroje pro měření a zobrazování naměřených dat z tělních tekutin, včetně příslušenství, glukometry, infuzní a perfuzní sady, adaptéry, ampule; (35) administrativní zpracování nákupních objednávek, aktualizování reklamních materiálů, analýzy nákladů, aranžování výkladů, dodavatelské služby pro třetí osoby (nákup výrobků a služeb pro jiné podniky), design reklamních materiálů, fakturace, inzerce poštou, kanceláře dovozní a vývozní, maloobchodní nebo velkoobchodní služby pro farmaceutické, veterinární a sanitární přípravky a zdravotní materiál, obchodní management a podnikové poradenství, komerční informace a rady pro spotřebitele, komerční správa licencí na výrobky a služby ostatních, komunikační média (prezentace výrobků v komunikačních médiích) pro účely maloobchodu, kopírování dokumentů, marketing, marketingové studie, poskytování obchodních nebo podnikatelských informací, obchodní nebo podnikatelský průzkum, organizování výstav (komerčních nebo reklamních), překlad informací do počítačových databází, systematizace informací do počítačových databází, pořádání veletrhů pro obchodní a reklamní účely, reklama, reklama online v počítačové síti, rozšiřování reklamních materiálů zákazníkům (letáky, prospekty, tisky, vzorky), zaslání reklamních materiálů zákazníkům, prezentace výrobků v komunikačních médiích pro účely maloobchodu, poskytování obchodních informací prostřednictvím webových stránek, rozšiřování vzorků (zboží), služby v oblasti grafické úpravy pro reklamní účely, subdodavatelské služby (obchodní pomoc), vedení kartoték v počítači, venkovní reklama, psaní a vydávání reklamních nebo náborových, propagačních a inzertních textů, vylepování plakátů, předvádění zboží, zpracování textů, služby související s provozováním online obchodu pro třetí osoby s výrobky výše uvedenými ve třídách 5 a 10, online obchod s výrobky výše uvedenými ve třídách 5 a 10, teleshoppingové služby (televizní reklama), analýza nákupních a velkoobchodních cen, personální poradenství, pronájem reklamní doby v komunikačních médiích, pronájem reklamních materiálů a ploch, příprava inzertních sloupků, styky s veřejností, distribuce vzorků zboží; (39) balení zboží, dodávka zboží poštou, dovoz, doprava, informace o dopravě, doručování zboží, logistika v dopravě, nakládání resp. vykládání, pronájem skladů, informace o skladování, skladování, zprostředkování dopravy a přepravy; (41) činnost vyučovací, výchovná, vzdělávací a zábavní, včetně pořádání specializačních doškolovacích kurzů, symposií, konferencí, kolokvií, seminářů a soutěží, vzdělávací služby vztahující se k diabetu, zaměřených na pacienty, pečovatele a zdravotnické profesionály, doučování, elektronické publikování, doprovodné zábavní, kulturní, výchovné a vzdělávací programy, provozování pracovních diskusního a zájmového klubu, organizování výstav, doprovodných programů, společenských akcí a školení ke vzdělávacím, kulturním, výchovným a zábavním účelům, školení ke reklamním a obchodním účelům, odborné poradenství vztahující se k organizování výstav a veletrhů ke kulturním a vzdělávacím účelům, činnost v oblasti sportovních aktivit, nakladatelská a vydavatelská činnost, vydávání elektronických publikací, půjčovná činnost

spadající do této třídy, obstaravatelská a zprostředkovatelská činnost se službami uvedenými v této třídě, provozování univerzity třetího věku, pořádání divadelních představení, informace o možnostech zábavy, rekreace a rozptýlení, výchovně-zábavné klubové služby, informace o výchově a vzdělávání, provozování knihoven, muzeí a sportovních zařízení, organizování plesů, pořizování a půjčování videozáznamů a fotografií, půjčování audiovizuálních přístrojů, knih, novin, časopisů, půjčování filmů, videokazet, promítání filmů, organizování a řízení rozhlasových a televizních kurzů, praktické cvičení, služby klubu zdraví, poskytování on-line elektronických publikací a videí (bez možnosti stažení), psaní textů (jiných než reklamních), profesní rekvalifikace, dálkové studium, zveřejňování textů jiných než reklamních, výchovný a instruktážní výcvik, zkoušení, přezkoušení, vydávání fotografií, pohlednic, plakátů, formulářů, organizování programu celoživotního vzdělávání; (44) farmaceutické poradenství, zdravotní poradenství, služby lékárníků při přípravě receptů, individuální příprava léčiva, adjustace lékových forem pro veřejnost, telemedicínské a terapeutické služby, provoz lékáren, provoz výdején léků, lékařské služby, veterinární služby, kontrola léčiv, péče o hygienu a krásu osob a zvířat, rentgenová vyšetření a odběry krevních vzorků, služby týkající se umělého oplodnění, lékárenské poradenství, lékařské poradenství pro osoby se zdravotním postižením, ošetřovatelské služby, služby v oblasti alternativní medicíny, pronajímání zdravotních (zdravotnických) zařízení, zdravotnická střediska, poskytování informací o onemocněních a možnostech léčby, poskytování informací na téma diabetu a monitorování diabetu a možností léčby.

(590) Barevná

(730) **Pharmacorp CZ s.r.o.**, Fillova 260/1, Brno, 63800, CZ

(740) Advokátní kancelář Svojanovská, Mgr. Jiřina Svojanovská, Šilingrovo nám. 257/3, Brno, 60200

(210) **O-533307**

(220) 17.08.2016

(320) 17.08.2016

(511) 1, 3, 5, 10, 35, 44

(540)

**lékárna
obzor**

(510) (1) chemické látky určené pro průmysl, průmyslové chemikálie, chemické prvky, aceton, propanon, dimethylketon, adhezivní přípravky na chirurgické bandážování, agrochemikálie, s výjimkou fungicidů, herbicidů, insekticidů a přípravků na hubení parazitů, akumulátory, alkalické jodidy pro průmyslové účely, alkalické kovy, alkohol, amoniak (ěpavek), amonné soli, antistatické přípravky, s výjimkou přípravků pro domácnost, bakteriální přípravky jiné než pro lékařské a zvěrolékařské účely, bílkoviny, biologické přípravky, jiné než pro lékařské a zvěrolékařské účely, biochemické katalyzátory, činidla chemická, čistící chemické preparáty, chemické prostředky pro čištění olejů, plynu, tekutin, vody, přípravky proti zakalení, zamžení čoček, dehydratační prostředky pro průmyslové účely, destilovaná voda, detergenty průmyslové, diagnostické preparáty, diastáza (enzym) pro průmyslové účely, drahé kovy pro průmyslové účely, elektroforézní gely, emulgátory, enzymatické přípravky a enzymy pro průmyslové účely, farmaceutické konzervační přísady, filtrační materiály a přípravky, galvanizační přípravky, glukóza pro průmyslové účely, hasící směsi, hydraulické kapaliny, chemické přípravky na čištění, chemikálie pro laboratorní analýzy, vědecké účely, impregnační chemické přípravky, indikátorový papír, izotopy pro průmyslové účely, jod pro chemické a průmyslové účely, prostředky pro kalení kovů, kapalina pro ovládní řízení, katalyzátory, chemické látky pro kondenzaci, kondenzaci zabraňující chemikálie, konzervační oleje pro potraviny, konzervační přísady do farmaceutických přípravků, kovy, kultury mikroorganismů, chemické přípravky pro laboratorní analýzy, lakmusový papír, rozpouštědla pro laky, přípravky z mikroorganismů, mořská voda pro průmyslové účely, namáčecí přípravky, nemrznoucí látky (chemikálie), odlitky, oleje, přípravky pro pájení, peroxidy, plyny ztužené

pro průmyslové účely, polokovy, nekovy, povrchově aktivní chemická činidla, proteiny, reagenční papír, rtuť, silikony, soli, škrob pro průmyslové účely, vulkanizační přípravky, zásady; (3) antiperspirační mýdlo, kosmetické barvy, přípravky pro odstraňování barvy, bělicí a čistící přípravky na kůži, čistící mléko pro toaletní účely, čistící oleje, prostředky, roztoky, dezodoranty pro osobní potřebu nebo pro potřebu zvířat, depilační přípravky, dezodorizační mýdlo, dezinfekční mýdla, zubní bělicí gely, přípravky na holení a po holení, kosmetické přípravky, kosmetika, koupelové soli, nikoliv pro medicínální účely, kráslicí masky, kosmetické krémy, výtažky z květin (parfumerie), lak na vlasy, laky na nehty, lepidla pro kosmetické účely, lesky, líčidla, mandlové mléko pro kosmetické účely, medicínální mýdla, mycí přípravky pro intimní hygienu a deodorizační přípravky, opalovací přípravky, odlakovače, oleje pro toaletní účely, parfémy, parfémovaná voda, pemza, pleťová voda pro kosmetické účely, přípravky proti pocení (toaletní potřeby), přípravky pro čištění zubní protězy, přípravky pro chemické čištění, rtěnky, suché šampóny, šampóny, šampóny pro domácí zvířata, toaletní přípravky, ubrusy kosmetické napuštěné pleťovou vodou, ústní vody, nikoliv pro lékařské účely, vata na voňavkářské výrobky, vatové tyčinky pro kosmetické účely, vata pro kosmetické účely, vazelína z ropy pro kosmetické účely, vosky, kosmetické přípravky pro zeštíhlení, zubní pasty; (5) farmaceutické výrobky a jiné výrobky pro léčebné humánní nebo veterinární účely, absorpční tampony, absorpční vata, adjuvanta pro lékařské účely (pomocné látky), aldehydy pro farmaceutické účely, algináty (potravinové doplňky), alkaloidy pro lékařské účely, alkohol pro farmaceutické potřeby, aminokyseliny pro lékařské a veterinární účely, analgetika, anestetika, anthelmintika (léky na vypuzení červů z těla), antibakteriální, dezinfekční přípravky, antibiotika, antikoncepční přípravky (chemické), antipyretika, antiseptika, antiurika, léčivé bahno, bahno pro koupele, bakteriální přípravky pro lékařské a zvěrolékařské účely, bakteriologické kultury, balzámy pro lékařské účely, bylinné přípravky pro lékařské účely, biologické přípravky pro lékařské a zvěrolékařské účely, biocidy, bizmutové přípravky pro farmaceutické účely, prostředky proti bolesti hlavy, bronchodilatační přípravky, brusné prostředky (na zuby), bylinné čaje pro lékařské účely, léčivé byliny, netabákové cigarety pro lékařské účely, cukrovinky s léčivými přísadami, cupanina pro farmaceutické účely, léčivé čaje, čichací soli, čípky, čistící přípravky pro kontaktní čočky, diabetické potraviny, deodoranty jiné než pro lidskou potřebu nebo pro zvířata, detergenty pro lékařské účely, dětské plenkové kalhotky, dezinfekční přípravky pro hygienické účely, diagnostické přípravky pro lékařské účely, chemické přípravky pro diagnostikování těhotenství, dietetické látky upravené pro lékařské účely, dietní potraviny upravené pro lékařské účely, digestiva pro farmaceutické účely, doplňky výživové, narkotika pro léčebné účely, enzymatické přípravky pro lékařské a zvěrolékařské účely, eukalyptol pro farmaceutické účely, farmaceutické přípravky, fenykl pro lékařské účely, fermenty pro farmaceutické účely, formaldehyd pro farmaceutické účely, fungicidy, gáza na obvazování, glukóza, potravinové doplňky, glycerin pro lékařské účely, guajakol pro farmaceutické účely, gumiguta pro lékařské účely, přípravky proti hemeroidům, hemostatické tyčinky, hojivé (léčivé) houby (ne potraviny), hormony pro lékařské účely, hygienické kalhotky, hygienické ubrusy, hygienické vložky, chemické přípravky pro farmaceutické a lékařské účely, chemicko-farmaceutické přípravky, chinin pro lékařské účely, chirurgické obvazy, chirurgické roušky, chloralhydrát pro farmaceutické účely, chloroform, jedy, jodidy a jod pro farmaceutické účely, jodová tinktura, jojoba, absorpční kalhotky pro inkontinentní pacienty, kapsle pro lékařské účely, karbol (přípravek na hubení parazitů), kolodium pro farmaceutické účely, léčivé kořeny, léčivé koupelové soli, kurare, léčiva na kuří oka, laktóza pro farmaceutické účely, zubní laky, laxativa, lecitin pro lékařské účely, léčiva na zuby, léčiva pro humánní medicínu, léčiva pro zvěrolékařské účely, lékárníčky včetně obsahu, lékařské přípravky pro podporu růstu vlasů, lepidla pro umělé chrupy, leptací tyčinky, leukoplast, linimenty (tekuté masti), magnezie (oxid hořečnatý) pro farmaceutické účely, masti na popáleniny od slunce, masti pro farmaceutické účely, mateří kašička pro lékařské účely, medicínální infuze, menstruační tampóny, mentol pro léčebné účely, mikroorganismy pro použití v lékařství a zvěrolékařství, minerální vody pro lékařské účely, mléko sušené (pro kojence), přípravky na mozoly, náplasti, nápoje dietetické upravené pro lékařské účely, náramky protirevmatické, obklady, obvazy tlakové, octany pro farmaceutické účely, oleje pro lékařské použití, opalovací tablety, opiáty pro léčebné účely, oplatkové kapsle pro farmaceutické účely, opodeldok, osobní sexuální lubrikanty, pásky přilnavé pro lékařské účely, pastilky pro farmaceutické účely, pásy pro hygienické vložky, pektin pro farmaceutické účely, peptony pro farmaceutické účely, peroxid vodíku pro lékařské účely, pleny, pleny pro domácí mazlíčky, chemické přípravky pro ošetřování

plísně, polštářek pro kojení, projimadla, propolis pro farmaceutické účely, protiparazitické obojky pro zvířata, protiparazitické přípravky, protirevmatické náramky a prsteny, přípravky na hubení roztočů, přípravky potlačující chuť k jídlu pro lékařské účely, reagenční papír pro lékařské nebo veterinární účely, repelenty proti hmyzu, ricinový olej pro lékařské účely, roztoky pro kontaktní čočky, sedativa, sirupy a slad pro farmaceutické účely, soli minerálních vod, steroidy, sulfonamidy (léčiva), styptika (přípravky pro zastavení krvácení), škrob pro dietetické nebo farmaceutické účely, tinktury (farmaceutické přípravky), tyčinky proti bradavicím, uhli živočišné pro farmaceutické účely, uspávací přípravky, vitamínové přípravky, dietetické vlákniny, minerální vody pro lékařské účely, zvěrolékařské přípravky, žvýkácké gumy i pro lékařské účely, homeopatické výrobky, zubolékařské výrobky; (10) lékařské přístroje, nástroje a potřeby, přístroje a nástroje na lékařské analýzy, materiál pro lékařské použití, aerosolové dávkovače pro lékařské účely, anesteziologické masky, anesteziologické přístroje, antikoncepční prostředky, s výjimkou chemických, bandáže, baňky lékařské, berle pro invalidy a tělesné postižené, dávkovače pilulek, dětské dudlíky, defibrilátory, diagnostické přístroje pro lékařské účely, chirurgické dlahy, drenáže pro lékařské účely, dudlíky na dětské lahve, elastické punčochy pro chirurgické účely, elektrokardiografy, hematimetry, chirurgické přístroje a nástroje, chirurgické nitě, svorky a jehly, chrániče sluchu, inhalátory, injekční stříkačky pro lékařské účely, irigační pro lékařské účely, kanyly, kapátka pro lékařské účely, katétr, kondomy, prezervativy, kýlní pásy, lahve pro kojence, přístroje na měření krevního tlaku, masážní přístroje, misky pro lékařské účely, nádoby pro aplikaci a podávání léků, nafukovací matrace pro lékařské účely, nádoby na moč, elastické obvazy, odsávačky mateřského mléka, ochranné podušky proti proleženinám, ortopedické pomůcky a obuv, pesary, podušky pro lékařské účely, prostěradla pro pomočující se osoby, pulzometry, punčochy na křečové žíly, resuscitační přístroje, roušky chirurgické, rukavice pro lékařské účely, stříkačky injekční pro lékařské účely, pumpy pro lékařské účely, špachtle krční, těhotenské pásy, teploměry pro lékařské účely, radioléčebné přístroje, zařízení pro rozbor krve, rozprašovače a rozstříkovače pro lékařské účely, materiály pro sešívání ran, lancety, těhotenské pásy, vložky pro ploché nohy, ušní ucpávky, zábaly ohřívací pro první pomoc; (35) administrativní zpracování nákupních objednávek, aktualizování reklamních materiálů, analýzy nákladů, aranžování výkladů, dodavatelské služby pro třetí osoby (nákup výrobků a služeb pro jiné podniky), design reklamních materiálů, fakturace, inzerce poštu, maloobchodní nebo velkoobchodní služby pro farmaceutické, veterinární a sanitární přípravky a zdravotní materiál, komerční informace a rady pro spotřebitele, komerční správa licencí na výrobky a služby ostatních, komunikační média (prezentace výrobků v komunikačních médiích) pro účely maloobchodu, kopírování dokumentů, marketing, marketingové studie, poskytování obchodních nebo podnikatelských informací, obchodní nebo podnikatelský průzkum, organizování výstav (komerčních nebo reklamních), překlad informací do počítačových databází, systematizace informací do počítačových databází, pořádání veletrhů pro obchodní a reklamní účely, reklama, reklama online v počítačové síti, rozšiřování reklamních materiálů zákazníkům (letáky, prospekty, tisky, vzorky), zaslání reklamních materiálů zákazníkům, prezentace výrobků v komunikačních médiích pro účely maloobchodu, poskytování obchodních informací prostřednictvím webových stránek, rozšiřování vzorků (zboží), služby v oblasti grafické úpravy pro reklamní účely, subdodatelské služby (obchodní pomoc), vedení kartoték v počítači, venkovní reklama, psaní a vydávání reklamních nebo náborových, propagačních a inzertních textů, vylepování plakátů, předvádění zboží, zpracování textů, služby související s provozováním online obchodu pro třetí osoby s výrobky výše uvedenými ve třídách tř. 1, 3, 5 a 10, online obchod s výrobky výše uvedenými ve třídách 1, 3, 5 a 10, teleshoppingové služby (televizní reklama), analýza nákupních a velkoobchodních cen, personální poradenství, pronájem reklamní doby v komunikačních médiích, pronájem reklamních materiálů a ploch, příprava inzertních sloupků, styky s veřejností, distribuce vzorků zboží; (44) farmaceutické poradenství, zdravotní poradenství, služby lékárníků při přípravě receptů, individuální příprava léčiva, adjustace lékových forem pro veřejnost, telemedicínské služby, provoz lékáren, provoz výdejce léků, lékařské služby, veterinární služby, kontrola léčiv, péče o hygienu a krásu osob a zvířat, rentgenová vyšetření a odběry krevních vzorků, služby týkající se umělého oplodnění, lékařské poradenství, lékařské poradenství pro osoby se zdravotním postižením, ošetrovatelské služby, služby v oblasti alternativní medicíny.

(590) Baveřná

(730) **Pharmacorp CZ s.r.o.**, Fillova 260/1, Brno, 63800, CZ

(740) Advokátní kancelář Svojanovská, Mgr. Jiřina Svojanovská, Šilingrovo nám. 257/3, Brno, 60200

(210) **O-533353**

(220) 18.08.2016

(320) 18.08.2016

(511) 35, 39, 43

(540)

Burgerrebel

(510) (35) propagační činnost, reklama, pomoc při řízení obchodní činnosti, poskytování a řízení franšizingu pro provoz restauračních a ubytovacích zařízení, obchodní administrativa, kancelářské práce; (39) doprava a doručování zboží, doprava potravin, donáška jídla; (43) služby zajišťující stravování a nápoje, bary (služby), bufety, jídelny, jídelny závodní, kavárny, penziony, pronájem kuchyňských přístrojů, restaurace, restaurace samoobslužné, zásobování, dočasné ubytování.

(730) **Boldi Ladislav**, Hellichova 632/11A, Praha 1, 11800, CZ

(740) Patentová a známková kancelář Novotný, Ing. Jaroslav Novotný, Římská 45/2135, Praha 2, 12000

(210) **O-533367**

(220) 19.08.2016

(320) 19.08.2016

(511) 25, 28, 35, 36, 41

(540)



(510) (25) obuv a oděvy, zejména trička, kalhoty, sukně, šortky, bundy, vesty, svetry, mikiny, spodní prádlo, ponožky, pásky, čepice; (28) nářadí a potřeby pro golf, zejména golfové hole, míče, bagy a vaky, nástroje na úpravu dřev pro golf, nástroje na úpravu golfových značek, golfové rukavice a jiné golfové doplňky a příslušenství; (35) provoz internetového obchodu s výše uvedenými výrobky ve třídách 25 a 28, výkup a prodej použitého golfového zboží, poskytované také formou on-line; (36) finanční a peněžní služby, pojištění; (41) informační služby v oblasti golfového sportu.

(590) Barevná

(730) **TeeTime SE**, Na novině 1053/28, Praha 4, 14100, CZ

(740) PRIME LEGAL advokátní kancelář s.r.o., Mgr. Lukáš Zscherp, advokát, Lochoťská 18, Plzeň, 30100

(210) **O-533531**

(220) 26.08.2016

(320) 26.08.2016

(511) 35, 41, 45

(540)



(510) (35) propagační činnost, reklama a reklamní činnost, pomoc při řízení obchodní činnosti; (41) vzdělávání a kulturní aktivity v oblasti výtvarného umění; (45) ochrana výtvarných děl, poskytování licence k právům duševního vlastnictví, poradenství v oblasti duševního vlastnictví.

(730) **Vitáková Alena**, K Hluboké cestě 301/4, Praha 9 - Satalice, 19015, CZ

(740) Advokátní kancelář CINK a partneři, s. r. o., Mgr. Ing. Pavel Cink - advokát, Veleslavínova 363/33, Plzeň, 30100

(210) **O-533537**

(220) 26.08.2016

(320) 26.08.2016

(511) 39, 41

(540)



(510) (39) organizování okružních výletů, organizování turistických prohlídek, organizování zájezdů, cestování (organizace cestovních zájezdů) - možnost tvořit vlastní výlety; (41) informace o možnostech rekreace, informace o možnostech účastnit se výletů, zájezdů, turistických prohlídek, informace o možnostech rozptýlení a zábavy, služby pro oddech a volný čas související s cestováním - spojení výletů s příběhy.

(590) Barevná

(730) **Triphood s. r. o.**, Tábořská 940/31, Praha 4 - Nusle, 14000, CZ

(740) Advokátní kancelář CINK a partneři, s. r. o., Mgr. Ing. Pavel Cink, advokát, Veleslavínova 363/33, Plzeň, 30100

(210) **O-533549**

(220) 29.08.2016

(320) 29.08.2016

(511) 30, 41, 43

(540)

Industra

(510) (30) káva, káva, nepražená, kávové náhražky, kávové nápoje, kávové nápoje s mlékem, kávové příchutě; (41) divadla (představení -), hudební produkce, karaoke (poskytování služeb -) (hudební doprovod písní dle výběru zpěváka), koncertní sítě, sály, organizace a pořádání koncertů, organizování představení (manažerské služby), pronajímání osvětlovacích zařízení pro divadla nebo televizní studia, předprodej vstupenek, představení (výroba divadelních nebo jiných -), půjčování audio zařízení, půjčování filmových promítaček a příslušenství, semináře (organizování a vedení -), půjčování sportovního nářadí, s výjimkou dopravních prostředků, služby klubové (výchovně zábavné -), soutěže (organizování vzdělávacích a zábavných -), školení (instruktáž), školení (pořádání a řízení), školky a dětské jesle v rámci třídy 41, večírky (organizování a plánování -), výstavy (organizování kulturních nebo vzdělávacích -), vzdělávání, zábava (služby -), živé vystoupení (organizování -); (43) bary (služby -), bufety, jídelny, kavárny, pronajímání jednacích místností, restaurace, zásobování (catering).

(730) **Vaizard, o.p.s.**, Kainarova 26/2672, Brno, 61600, CZ

(740) Jakub Glöckl, Sudoměřice 503, Sudoměřice, 69666

(210) **O-533561**

(220) 29.08.2016

(320) 29.08.2016

(511) 43

(540)

ViaCulinaria

(510) (43) bary, bufety, cukrárny, jídelny, kavárny, provoz jídelních automatů, restaurace, rychlé občerstvení, samoobslužné restaurace, služby zajišťující stravování a nápoje, závodní jídelny.

(730) **Štěrbá Radek Mgr.**, Českomalínská 528/13, Praha 6, 16000, CZ

(210) **O-533569**

(220) 29.08.2016

(320) 29.08.2016

(511) 16, 35, 41

(540)

Festival demokracie

(510) (16) tiskoviny všeho druhu, knihy, plakáty, letáky, tištěné propagační materiály, fotografie; (35) organizování a pořádání výstav, veletrhů, přednášek, kongresů, konferencí a dalších aktivit pro obchodní a reklamní účely; (41) organizování a vedení kulturních nebo vzdělávacích konferencí, kongresů, koncertů, výstav, veletrhů, přednášek a diskuzí v oblasti vzdělávání, dobrovolnictví, lidských práv a v oblasti environmentální problematiky.

(730) **NADACE FORUM 2000**, Praha 1 - Hrad, 11908, CZ

(740) Plavec & Partners, advokátní kancelář s.r.o., JUDr. Petr Plavec Ph.D., advokát, Na Zábradlí 205/1, Praha 1, 11000

(210) **O-533571**

(220) 29.08.2016

(320) 29.08.2016

(511) 16, 35, 41

(540)

KEYNOTE s.r.o.

(510) (16) tiskoviny všeho druhu, knihy, plakáty, letáky, tištěné propagační materiály, fotografie; (35) obchodní poradenství, marketing, reklama, organizování a zajištění organizace a pořádání výstav, veletrhů, přednášek, kongresů, konferencí a dalších aktivit pro obchodní a reklamní účely; (41) organizování a zajištění organizace a pořádání kulturních nebo vzdělávacích konferencí, kongresů, koncertů, výstav, veletrhů, přednášek a diskuzí.

(730) **KEYNOTE s.r.o.**, Pohořelec 149, Praha 1 - Hradčany, 11800, CZ

(740) Plavec & Partners, advokátní kancelář s.r.o., JUDr. Petr Plavec Ph.D., advokát, Na Zábradlí 205/1, Praha 1, 11000

(210) **O-533636**

(220) 01.09.2016

(320) 01.09.2016

(511) 16, 18, 21, 25, 32, 43

(540)



(510) (16) papír, lepenka, časopisy, tiskoviny, periodika, knihy, knihařské výrobky, fotografie, pohlednice, papírnické zboží, pivní tácky, lepidla pro kancelářské nebo domácí účely, potřeby pro umělce, štětce, psací stroje a kancelářské potřeby (s výjimkou nábytku), učební a školní potřeby a pomůcky (s výjimkou přístrojů), tiskařské typy, štočky, obalové materiály z papíru a z plastických hmot spadající do této třídy; (18) kůže, imitace kůže, kůže ze zvířat, kožená galanterie, brašnářské výrobky, kabely, brašny, tašky, batohy, kabelky, kožená pouzdra na vizitky a klíče, obaly z kůže, kufry a zavazadla, nákupní tašky, cestovní tašky, školní aktovky, školní batohy, doplňky z kůže a jejich imitací a to řemínky a šňůry, deštníky, slunečníky a hole, biče, sedla a jiné sedlářské výrobky; (21) kuchyňské náčiní a nádobí, jídelní servery, servírovací soupravy, talíře, výrobky pro stolování – vše z nerez oceli, porcelánu, vameho skla, keramiky a plastu, výrobky ze skla, porcelánu a keramiky pro kuchyni, interiéry a stolování v restauracích a jídelnách spadající do této třídy; (25) oděvy, pánské, dámské, dětské a kojenecké zboží a oděvy, plavky, pyžama, noční košile, spodní prádlo, mateřské noční a spodní prádlo, erotické prádlo, oděvy pro profesionální i rekreační sport a volný čas, obuv, sportovní obuv, rukavice, šály, pokrývky hlavy, opasky, oděvy z kůže; (32) pivo, lehká piva a ležáky, nealkoholické pivo, ochucená piva, nealkoholické nápoje, vody minerální a šumivé, sirupy a jiné přípravky k přípravě nápojů, džusy, energetické, iontové a čajové nápoje, nápoje se zvýšeným účinkem na regeneraci a osvěžení organismu, šťávy ovocné a

nápoje z ovocných šťáv nealkoholických (nezkvašených), šumivé ovocné nápoje (lihuprosté), nealkoholické šumivé nápoje s ovocnou šťávou; (43) hostinská činnost, ubytovací služby, hotelové služby, penziony, restaurace, bary, kavárny, vinárny, provoz cukráren, bufety, jídelny, samoobslužné restaurace, hromadné stravování, rychlé občerstvení, kiosky s rychlým občerstvením, poskytování občerstvení, ubytování a stravování.

(730) **SMART FOR YOU a.s.**, Jožky Silného 2683/14, Kroměříž, 76701, CZ

(740) Ing. Zdeněk Kučera, Dlouhá 207 (P.O.Box 92), Slušovice, 76315

(210) **O-533859**

(220) 09.09.2016

(320) 09.09.2016

(511) 16, 33, 35

(540)



MORAVIAN
COLLECTION

(510) (16) tiskoviny a polygrafické výrobky, katalogy, informační brožury a letáky, etikety a viněty; (33) alkoholické nápoje, vína, šumivá vína; (35) propagační činnost, pomoc při řízení obchodní činnosti, obchodní administrativa, kancelářské práce, propagační publikace - rozšiřování, obchodní informace, inzerce reklamní, výstavy - organizování výstav na pomoc obchodu a výstav reklamních, velkoobchodní a maloobchodní činnost s výrobky výše uvedenými ve třídě 33, přeskupování různého zboží (kromě jejich přepravy) za účelem umožnit spotřebiteli, aby si tyto výrobky mohl pohodlně prohlížet a nakupovat

(730) **DAVINUS s.r.o.**, U Pelikána 941/6, Rudná, 25219, CZ

(740) Mgr. Marek Petrjánoš, Bellova 24, Brno, 62300

(210) **O-533871**

(220) 12.09.2016

(320) 12.09.2016

(511) 31, 35, 43

(540)



(510) (31) výrobky zemědělské, zahradnické, lesní a zrní neuvedené v jiných třídách, živá zvířata, čerstvé ovoce a zelenina, osivo, rostliny a přírodní květiny, krmivo pro zvířata, slad; (35) propagační činnost, reklama, pomoc při řízení obchodní činnosti, obchodní administrativa, kancelářské práce; (43) služby zajišťující stravování a nápoje, dočasné ubytování.

(590) Barevná

(730) **Míča Rudolf**, Božice 362, Božice, 67164, CZ

(740) Mgr. Petra Hrachy, Cihlářská 643/19, Brno, 60200

(210) **O-533916**
(220) 13.09.2016
(320) 13.09.2016
(511) 5, 30, 35, 41, 43
(540)

Mahadeva

(510) (5) bylinné, ajurvedické a léčivé přípravky, sirupy a doplňky výživy, tablety a léčiva, potravní doplňky a dietetické přípravky, vitamíny, bylinné léky, bylinné přípravky pro léčebné účely, bylinné čaje pro léčebné účely; (30) káva, čaj, kakao a jejich náhražky, bylinné čaje (neléčivé) a byliny, led, zmrzliny, mražené jogurty a sorbety, cukr, přírodní sladidla, sladké polevy a náplně, výrobky z včelích produktů, sirupy a melasa, mouka a přípravky vyrobené z obilnin, pekárenské výrobky, cukrovinky, čokoláda a zákusky, cereální tyčinky a energetické tyčinky, soli, chuťové přísady, ochucovadla a koření, zpracované obilí, škrob a produkty z nich vyrobené, pečící přípravky a droždí; (35) velkoobchodní a maloobchodní prodej zboží, které je uvedeno výše ve třídách 5 a 30, zprostředkovatelská činnost v oblasti obchodu a služeb k obchodním účelům, týkající se výrobků uvedených výše ve třídách 5 a 30, obchodní nebo podnikatelské informace, předvádění zboží, provádění obchodních operací, pomoc při řízení obchodní činnosti, reklama, reklama (on-line) na počítačové komunikační síti, on-line inzerce, poskytování obchodních informací a obchodních služeb pomocí internetu, zprostředkování internetového obchodu v oblasti výrobků uvedených výše ve třídách 5 a 30, komerční využití Internetu v oblastech komerčních internetových médií a vyhledávacích služeb v oblasti výrobků uvedených výše ve třídách 5 a 30, výstavy a veletrhy pro komerční účely, propagace prodeje (pro ostatní), propagace (ukázka) zboží, propagační korespondence, propagační materiál (šíření), propagační publikace (šíření), inzerce, distribuce vzorků, obchodní administrativa; (41) výchova a vzdělávání, školení, zábava, sportovní a kulturní činnosti, sportovní a tělovýchovná činnost v oboru jógy, vyučování a poskytování informací o teoretických a praktických znalostech, praktikách a naukách jógy za účelem uchování a zlepšení zdraví, kurzy a pracovní setkání, semináře, organizace výstav a obchodních veletrhů pro kulturní a vzdělávací účely, zapůjčení a distribuce knih a periodik, vydavatelská činnost a zpravodajství, překladatelské a tlumočnické služby; (43) poskytování jídla a nápojů, služby týkající se přípravy jídel a nápojů, zajišťování hromadného stravování (catering), gastronomické služby, restaurace (služby), hotelové restaurační služby, bary, kavárny, zásobování, dočasné ubytování, ubytovací služby, hotely, ubytovny a penziony, prázdninové a turistické ubytování, poskytování prostor pro pořádání akcí, dočasných kancelářských prostor a prostor pro jednání.

(730) **ROSH a.s.**, Čestmírova 217/22, Praha 4 - Nusle, 14000, CZ
(740) Ing. Pavel Nádvorník s.r.o., Sokola Tůmy 1099/1, Ostrava - Mariánské Hory, 70900

(210) **O-533933**
(220) 14.09.2016
(320) 14.09.2016
(511) 9, 28, 35, 41, 42
(540)



(510) (9) počítačový software, videohry, multimediální aplikace, 3D animace, elektronická periodika a knihy v elektronické podobě; (28) hračky, hry, marionety, loutky, divadelní masky; (35) reklamní, marketingové a propagační služby, reklama prostřednictvím všech komunikačních prostředků; (41) vydavatelská činnost a zpravodajství, tvorba a šíření audiovizuálních děl; (42) služby v oblasti informačních technologií,

navrhování a vývoj počítačových programů, design, instalace počítačových programů, kopírování počítačových programů, počítačové programování, programování multimediálních aplikací, vytváření a modelování 3D animací.

(590) Barevná
(730) **GB Graphics s.r.o.**, Dvořákova 729, Frýdek-Místek, 73801, CZ
(740) Mgr. Beata Jeżowiczová, advokát, Jablunkovská 2014/40a, Český Těšín, 73701

(210) **O-533939**
(220) 14.09.2016
(320) 14.09.2016
(511) 35, 41, 43
(540)

WHISKY AND KILT

(510) (35) propagační činnost, reklama, pomoc při řízení obchodní činnosti, obchodní administrativa, kancelářské práce; (41) výchova, vzdělávání, zábava, sportovní a kulturní aktivity; (43) služby zajišťující stravování a nápoje, dočasné ubytování.
(730) **Rout Václav**, Legerova 26, Praha 2, 12000, CZ

(210) **O-533950**
(220) 14.09.2016
(320) 14.09.2016
(511) 35, 41, 42
(540)

UNIQUE BUSINESS ZONE

(510) (35) inzertní, reklamní a propagační činnost, poskytování pomoci při provozu obchodu včetně zprostředkování obchodních a souvisejících obchodních záležitostí, zprostředkování obchodu v oblasti oděvnictví a textilu, předvádění zboží, předvádění (služby modelek) pro reklamní účely a podporu prodeje, organizování výstav komerčních nebo reklamních, pořádání veletrhů pro obchodní a reklamní účely, pořádání módních přehlídek k obchodním a reklamním účelům, doprovodných programů a společenských akcí k reklamním a obchodním účelům, reklama, reklamní a umělecké agentury, prezentace výrobků v komunikačních médiích pro účely maloobchodu, styky s veřejností, rozšiřování reklamních nebo inzertních materiálů, služby v oblasti grafické úpravy pro reklamní účely, pronájem reklamních materiálů, marketingové studie, personální poradenství, poradenství v obchodní činnosti, správa obchodních zájmů třetích osob, vypracování statistických přehledů, poradenství v oblasti organizace a ekonomiky, odborné poradenství vztahující se k organizování výstav a veletrhů pro komerční a reklamní účely, oceňování a odhady v oblasti podnikání, marketing, průzkum a analýzy trhu, pronájem kancelářských strojů a zařízení, vydávání reklamních nebo náborových, propagačních a inzertních textů, pronájem reklamních ploch, pronájem reklamní doby v komunikačních médiích, aranžování výkladů, psaní reklamních textů, direct mailing, obstaravatelská a zprostředkovatelská činnost v oblasti služeb shora uvedených v rámci třídy 35; (41) umělecké módní agentury, organizování, pořádání a vedení módních přehlídek pro zábavní účely, plesů, představení, soutěží, koncertů, konferencí, symposií, kulturních nebo vzdělávacích výstav, plánování a organizování večírků, pořádání soutěží krásy, pořádání loterií, předprodej vstupenek, služby v oblasti grafické úpravy jiné než pro reklamní účely spadající do této třídy, fotografování, obrazové zpravodajství, filmová tvorba a projekce, výcvik, vyučování a školení, překladatelské služby, výroba divadelních a/nebo jiných představení, služby zábavy a pobavení, pořádání živých představení, odborné poradenství vztahující se k organizování výstav a veletrhů ke kulturním a vzdělávacím účelům, činnost v oblasti sportovních aktivit, provozování tělovýchovných zařízení a zařízení sloužících k regeneraci a rekondici spadající do této třídy, provozování bazénů, nakladatelská a vydavatelská činnost, půjčovná činnost spadající do této třídy, a to půjčování audiozařízení, filmových promítaček a zařízení, filmů, videokamer; (42) oděvní návrhářství, grafický, umělecký a průmyslový design, výzkum v oblasti kosmetiky, výzdoba interiéru.

(730) **Bosáková Karolína**, Osadní 1318/13, Praha 7, 17000, CZ

(210) **O-533954**
(220) 14.09.2016
(320) 14.09.2016
(511) 16, 32, 33
(540)



(510) (16) tiskoviny, reklamní, propagační a informační materiály, etikety, obaly papírové a z plastů jinde neuvedené, obaly a tašky z papíru a plastů; (32) piva, minerální vody, šumivé nápoje a jiné nápoje nealkoholické, nápoje a šťávy ovocné, sirupy a jiné přípravky k zhotovování nápojů; (33) alkoholické nápoje (s výjimkou pív).

(730) **Vinařství Velké Pavlovice s.r.o.**, Pod Břehy 900/48, Velké Pavlovice, 69106, CZ

(740) RETROPATENT s.r.o., Dobiášova 1246/29, Liberec VI, 46006

(210) **O-533955**
(220) 14.09.2016
(320) 14.09.2016
(511) 16, 32, 33
(540)



(510) (16) tiskoviny, reklamní, propagační a informační materiály, etikety, obaly papírové a z plastů jinde neuvedené, obaly a tašky z papíru a plastů; (32) piva, minerální vody, šumivé nápoje a jiné nápoje nealkoholické, nápoje a šťávy ovocné, sirupy a jiné přípravky k zhotovování nápojů; (33) alkoholické nápoje (s výjimkou pív).

(730) **Vinařství Velké Pavlovice s.r.o.**, Pod Břehy 900/48, Velké Pavlovice, 69106, CZ

(740) RETROPATENT s.r.o., Dobiášova 1246/29, Liberec VI, 46006

(210) **O-534092**
(220) 21.09.2016
(320) 21.09.2016
(511) 16, 35, 41, 42
(540)

**TEST &
EXPO**

(510) (16) tiskoviny všeho druhu; (35) propagační, reklamní a inzertní služby prostřednictvím jakéhokoliv média, pomoc při řízení obchodní činnosti, obchodní administrativa, kancelářské práce, pořádání výstav a veletrhů (komerčních); (41) kulturní a vzdělávací aktivity, organizování a vedení konferencí, organizování a vedení kongresů, organizování a vedení seminářů, pořádání a řízení školení, pořádání kulturních akcí, organizování sportovních soutěží, nakladatelská a vydavatelská činnost; (42) služby testování, služby ověřování a služby kontroly kvality dvoustopých dopravních prostředků.

(730) **Petr Čech Sport, s.r.o.**, Hvězdova 1716/2b, Praha 4, Nusle, CZ

(740) RETROPATENT s.r.o., Dobiášova 1246/29, Liberec VI, 46006

(210) **O-534116**
(220) 22.09.2016
(320) 22.09.2016
(511) 36
(540)

flexi risk
rizikové životní pojištění

(510) (36) finanční odhady a oceňování (pojišťovnictví, bankovníctví, nemovitosti), informace o pojištění, konzultační služby v oblasti pojišťovnictví, uzavírání pojistek, pojistky životní (životní pojištění), pojistně-technické služby (statistika), zprostředkování pojištění, pojištění (při námořní přepravě), nemocenské pojištění, poradenství v oblasti pojištění, úrazové pojištění (uzavírání smluv), uzavírání pojistek proti požáru.

(590) Barevná

(730) **Pojišťovna České spořitelny, a.s., Vienna Insurance Group**, náměstí Republiky 115, Pardubice - Zelené Předměstí, 53002, CZ

(210) **O-534117**
(220) 22.09.2016
(320) 22.09.2016
(511) 36
(540)



(510) (36) finanční odhady a oceňování (pojišťovnictví, bankovníctví, nemovitosti), informace o pojištění, konzultační služby v oblasti pojišťovnictví, uzavírání pojistek, pojistky životní (životní pojištění), pojistně-technické služby (statistika), zprostředkování pojištění, pojištění (při námořní přepravě), nemocenské pojištění, poradenství v oblasti pojištění, úrazové pojištění (uzavírání smluv), uzavírání pojistek proti požáru.
(590) Barevná
(730) **Pojišťovna České spořitelny, a.s., Vienna Insurance Group**, náměstí Republiky 115, Pardubice - Zelené Předměstí, 53002, CZ

(210) **O-534176**
(220) 23.09.2016
(320) 23.09.2016
(511) 5, 13, 18, 21, 25, 33, 37, 39, 45
(540)



(510) (5) farmaceutické, lékařské a veterinářské výrobky, hygienické výrobky pro léčebné účely, dietní potraviny a dietetické přípravky pro léčebné nebo veterinární účely, potraviny pro batolata, potravní doplňky pro lidskou potřebu a pro zvířata, náplasti, obvazový materiál, materiály pro plombování zubů a pro zubní otisky, dezinfekční přípravky, výrobky pro hubení škodlivých zvířat, fungicidy, herbicidy; (13) střelné zbraně, střelivo (munice) a střely, výbušniny, ohňostroje; (18) kůže a její imitace, zvířecí kůže, usně, kufry a cestovní tašky, deštníky a slunečníky, vycházkové hole, biče, jezdecké postroje a sedla; (21) pomůcky a nádoby pro domácnost a kuchyň, hřebeny a mycí houby, kartáče (s výjimkou štětců), materiály pro výrobu kartáčů, čisticí potřeby, ocelová vlna, sklo surové nebo opracované (s výjimkou stavebního skla), sklo, porcelán a majolika; (25) oděvy, obuv, kloboučnické zboží; (33) alkoholické nápoje (s výjimkou pív); (37) stavebnictví, opravy a instalační služby dílenského vybavení, ručního nářadí, elektrického ručního nářadí, dílenských vozíků a nábytku, měřidel; (39) doprava, balení a skladování zboží, organizování cest; (45) právní služby, osobní a sociální služby poskytované ostatními za účelem uspokojování potřeb jednotlivců, jmenovitě bezpečnostní služby pro ochranu majetku a jednotlivců, vyhledávání informací.
(730) **ALFAVARIA Group s.r.o.**, Pobřežní 28, Chrástava, 46331, CZ
(740) RETROPATENT s.r.o., Mgr. Kamil Kolátor, Dobiášova 1246/29, Liberec VI, 46006

(210) **O-534214**
(220) 27.09.2016
(320) 27.09.2016
(511) 3, 5, 29
(540)

Probiotik

(510) (3) přípravky pro bělení a jiné prací prostředky, přípravky pro čištění, leštění, odmašťování a broušení, mýdla, parfumerie, vonné oleje, kosmetika, vlasové vody (lotions), zubní pasty; (5) farmaceutické, lékařské a veterinářské výrobky, hygienické výrobky pro léčebné účely, dietní potraviny a dietetické přípravky pro léčebné nebo veterinární účely, potraviny pro batolata, potravní doplňky pro lidskou potřebu a pro zvířata, náplasti, obvazový materiál, materiály pro plombování zubů a pro zubní otisky, dezinfekční přípravky, výrobky pro hubení škodlivých zvířat, fungicidy, herbicidy; (29) maso, ryby, drůbež a zvěřina, masové výtažky, konzervované, mražené, sušené a vařené ovoce a zelenina, želé, džemy, kompoty, vejce, mléko a mléčné výrobky, jedlé oleje a tuky.
(730) **Vetrisol, s.r.o.**, Renoirova 1051/2a, Praha 5 - Hlubočepy, 15200, CZ

(210) **O-534217**
(220) 08.06.2006
(320) 09.12.2005
(511) 30, 35
(540)

VALENTINO CAFFE

(510) (30) káva, čaj, kakao, cukr, kávové náhražky, kávové příchutě, kávové nápoje, rostlinné přípravky jako kávové náhražky, káva (nepražená), pražená nebo jiná káva, cikorka (kávová náhražka), kávové nápoje s mlékem; (35) služby v podobě maloobchodního prodeje kávy a výrobků spojených s kávou.
(730) **VALENTINO CAFFE SPA**, Zona Industriale, Viale Croazia 8, Lecce, 73100, IT
(740) Zeiner & Zeiner v.o.s., Maiselova 38/15, Praha 1, 11000

(210) **O-534280**
(220) 02.10.2016
(320) 02.10.2016
(511) 6, 14, 16, 19, 20, 21, 35, 41
(540)



(510) (6) umělecká díla z běžných kovů, bronzové figurky jako umělecká díla, figurky z obecných kovů jako umělecká díla, sochy, figurky, plakety a medaile a umělecké předměty vyrobené z materiálů zahrnutých v této třídě; (14) umělecká díla z drahých kovů, sochy, figurky, plakety a medaile a umělecké předměty vyrobené z materiálů zahrnutých v této třídě; (16) umělecká pera, umělecká díla vyrobená z papíru, sochy, figurky, plakety a medaile a umělecké předměty vyrobené z materiálů zahrnutých v této třídě, knihy, časopisy a ostatní periodické a neperiodické tištěné publikace, tiskoviny, tiskopisy, reklamní tiskoviny, příručky, letáky, plakáty, grafika, malby, obrázkové knihy a listy, knihařské výrobky, bibliofilie (knihy), staré tisky, rukopisy, přebaly knih a tiskovin a ostatní obaly a tašky z papíru a umělých hmot, papírnické zboží, kancelářské potřeby, kromě nábytku, tiskařské štočky, učební a školní potřeby a pomůcky, reklamní a výstavní katalogy; (19) umělecká díla z kamene, betonu a mramoru, sochy, figurky, plakety a medaile a umělecké předměty vyrobené z materiálů zahrnutých v této třídě; (20) umělecká díla ze dřeva, vosku, sádry nebo umělých hmot, sochy, figurky, plakety a medaile a umělecké předměty vyrobené z materiálů zahrnutých v této třídě; (21) umělecká díla ze skla, kameniny, křišťálu, porcelánu, sochy, figurky, plakety a medaile a umělecké předměty vyrobené z materiálů zahrnutých v této třídě; (35) velkoobchodní a maloobchodní činnost se

zaměřením na umělecká díla a předměty, zprostředkovatelská činnost v oblasti obchodu se zaměřením na umělecká díla a předměty, komerční využití Internetu v oblastech obchodu a nabídky uměleckých děl a předmětů, internetový obchod (e-shop) se zaměřením na umělecká díla a předměty, inzertní, propagační služby a komerční informační služby prostřednictvím Internetu za účelem obchodu, předvádění zboží, reklama on-line v počítačové síti, rozšiřování vzorků zboží, reklama, marketing, franšizing; (41) umělecké galerie (služby), nakladatelství a vydavatelství periodických a neperiodických publikací v tištěné i elektronické formě, bibliofilii, grafik a ostatních obrázkových publikací, výchovná a zábavní činnost, pořádání kulturních a uměleckých akcí, setkání, výstav, soutěží, přednášek, seminářů, kongresů, zprostředkovatelská a poradenská činnost v oblasti kultury, výchovy a zábavy, činnost knižních klubů a půjčování periodických a neperiodických publikací v tištěné i elektronické formě, informační, poradenská a konzultační činnost k výše uvedeným službám.

(730) **Stolinová Jitka**, Lázeňská 5, Liberec, 46001, CZ

(740) Jansa, Mokřý, Otevřel & partneři s.r.o., advokátní kancelář, Mgr. et Mgr. Petr Malíš, Sokola Tůmy 743/16, Ostrava - Mariánské hory, 70900

(210) **O-534282**

(220) 03.10.2016

(320) 03.10.2016

(511) 1, 3, 5, 35

(540)

LAVON

(510) (1) chemické výrobky pro průmysl, vědu a fotografii, jakož i pro zemědělství, zahradnictví a lesnictví, přípravky pro změkčení vody pro průmyslové využití, škrob pro průmyslové účely, namáčecí přípravky (bělení), chemické přípravky pro odstraňování vosku, organická bělidla, organické čisticí přípravky, změkčovadla, odmašťovací přípravky pro použití ve výrobním procesu, chemické chladicí přípravky, prostředky pro odstraňování námrazy na automobilech, nemrznoucí kapaliny pro ostřikování automobilových skel, kovová mýdla pro průmyslové účely, chemické rozjasňovače pro průmyslové účely; (3) mýdla, parfumerie, vonné oleje, kosmetika, vlasové vody, šampóny na vlasy a sprchování, laky na vlasy, přípravky pro čištění, péči a zkrášlování pleti, pokožky hlavy a vlasů, kolínské vody, toaletní vody, dezodoranty pro osobní potřebu, pleťová mléka, pleťové krémy, koupelové pěny, zubní pasty, ústní vody, prací prostředky, namáčecí prostředky, přípravky pro odstraňování vodního kamene pro domácnost, přípravky pro čištění odpadových rour pro domácnost, avivážní přípravky, přípravky pro bělení, přípravky pro čištění, leštění, odmašťování, prostředky na čištění skel, oken, čisticí a leštící prostředky pro autokosmetiku s výjimkou detergentů pro průmysl, šampóny pro zvířata chovaná v domácnosti; (5) chemické desinfekční prostředky na WC, desinfekční přípravky pro hygienické potřeby, náplasti, leukoplasti, obvazový materiál, vata pro lékařské účely, menstruační vložky, lékařské přípravky na podporu růstu vlasů, hygienické ubrousky, zubní abraziva, antiseptické přípravky, hygienické čisticí prostředky zařazené ve třídě 5, dezodoranty (nikoli pro osobní potřebu), repelenty proti hmyzu, přípravky pro osvěžení a čištění vzduchu, přípravky na mytí psů; (35) propagační činnost, pomoc při provozování obchodů a obchodní činnosti průmyslového nebo obchodního podniku, služby při provozování záznamů, přepisů, vypracování, kompilaci, přenášení nebo systematickosti písemných sdělení a záznamů, jakož i při využívání nebo kompilaci matematických nebo statistických údajů.

(730) **LAVON trade s.r.o.**, Puškinská 590, Kutná Hora, 28401, CZ

(210) **O-534312**

(220) 03.10.2016

(320) 03.10.2016

(511) 21, 24, 25, 35, 40

(540)



(510) (21) žehlicí deky, žehlicí prkna, potahy na žehlicí prkna; (24) bytový textil, hotelový textil, povlečení, ubrusy, ložní prádlo, dekorační textil; (25) oděvy, oděvní doplňky; (35) maloobchodní a velkoobchodní prodej oděvů, textilií, látek, bytového a hotelového textilu, bytových doplňků, žehlicích dek, prken a jejich součástí; (40) krejčovství, zakázkové šití oděvů, hotelových a bytových textilií, úpravy oděvů.

(730) **LS Style krejčovství s.r.o.**, Střední 14/36, Moravany, 66448, CZ

(740) Ing. Dobroslav Musil, patentová kancelář, Ing. Dobroslav Musil, Zábřdovická 11, Brno, 61500

(210) **O-534327**

(220) 04.10.2016

(320) 04.10.2016

(511) 20, 28, 31

(540)



(510) (20) koše pro psy, pelíšky pro psy, koše pro kočky, škrabadla pro kočky, pelíšky pro zvířata, hnízda pro ptáky; (28) hračky pro psy, hračky pro kočky, hračky pro domácí zvířata, hračky pro ptáky; (31) krmivo pro hlodavce, krmivo pro králíky, krmivo pro ptáky, krmivo pro psy, krmivo pro kočky, krmivo pro štěňata, krmivo pro křečky, směsi krmiv pro zvířata, krmivo pro domácí zvířata, konzervovaná krmiva pro kočky, konzervovaná krmiva pro psy, krmivo pro akvarijní ryby, krmivo pro zvířata ke žvýkání.

(730) **Košál Martin Ing.**, Markůvky 8, Brno, 63500, CZ

(210) **O-534349**

(220) 04.10.2016

(320) 04.10.2016

(511) 35, 36, 39, 41, 43

(540)

Metropolis Agency

(510) (35) inzertní a reklamní činnost, poskytování reklamních materiálů a předmětů, marketing, reklama, komerční využití internetu v oblastech obchodu a nabídky služeb, reklama on-line v počítačové síti, poskytování a pronájem reklamních ploch, administrativní činnost, nabízení reklamních služeb třetím osobám, zprostředkovatelské, informační, poradenské a konzultační služby týkající se všech výše uvedených služeb, vydávání informačních, propagačních a reklamních materiálů; (36) obstarávání a zprostředkování pojištění osob a zavazadel; (39) doprava, organizování cest, informační služby v cestovním ruchu, poskytování průvodcovských služeb, poskytování služeb cestovní kanceláře (rezervování a objednávání dopravy), poskytování a zprostředkování cestovních služeb, organizování

rekreačních, turistických, tematických a jiných zájezdů a pobytů (v oblasti dopravy), zprostředkování služeb cestovního ruchu, služby, poskytování informací ohledně cesty, které poskytují turistické kanceláře, cestovní kancelář, služby týkající se organizování pobytu turistů (v oblasti dopravy), zprostředkování a průvodcovská činnost v cestovním ruchu, pořádání tematických, kulturních, sportovních, studijních, pobytových, poznávacích zájezdů s komplexním programem (v oblasti dopravy), činnost touroperátora, zajišťování programu a servisu při služebních a obchodních cestách, poradenská a konzultační činnost v cestovním ruchu a dopravě; (41) vydavatelská a nakladatelská činnost, vydávání časopisů, periodik, knih, informací a tiskovin v elektronické i listinné podobě, nakladatelství, publikační činnost, fotografování, školení a vzdělávání, pořádání a organizování kulturních, společenských, zábavních, sportovních a vzdělávacích akcí, pořádání a organizování konferencí, kongresů, seminářů a sympozií, poskytování informací, poradenství a konzultace vztahující se k výše uvedeným službám; (43) služby zajišťující stravování a nápoje, služby dočasného ubytování, provozování hotelu, penzionu, dalších ubytovacích zařízení, provozování restaurace, bistra a dalších stravovacích zařízení, zprostředkovávání a rezervace ubytování a stravování i prostřednictvím sítě internet, poradenské služby v turistickém ruchu v oblasti ubytování a stravování, zajišťování noclehů a stravování, rezervace hotelů, penzionů a přechodného ubytování, služby cestovní kanceláře v oblasti rezervace ubytování.

- (730) **Krajzl Václav Ing.**, Průchova 585, Blatná, 38801, CZ
(740) Jansa, Mokřý, Otevřel & partneři s.r.o., advokátní kancelář, Mgr. et Mgr. Petr Mališ, Sokola Tůmy 743/16, Ostrava - Mariánské hory, 70900

- (210) **O-534358**
(220) 05.10.2016
(320) 05.10.2016
(511) 7, 8, 16
(540)

HELLS BELLS

(510) (7) brusné kotouče a kameny (části strojů), řezné kotouče (části strojů); (8) brusné nástroje (pro ruční broušení), brusné a řezné kotouče jako části ručních nástrojů, brusné kameny (ruční nástroje), smirkové brusné kotouče, lamelové kotouče; (16) štítky (papírové nálepky), etikety (kromě textilních), samolepky (papírníkové výrobky), tiskoviny, manuály, letáky, prospekty, krabice lepenkové nebo papírové, obaly (papírníkové výrobky), bublinové obaly (z umělých hmot), balicí papír, balicí, výplňové a vycpávkové materiály z papíru nebo lepenky.

- (730) **LAMEX 01, spol. s r.o.**, Poděbradova 111, Brno, 61200, CZ
(740) Mgr. Kateřina Vaňková patentový zástupce, Nerudova 1095, Kuřim, 66434

- (210) **O-534444**
(220) 10.10.2016
(320) 10.10.2016
(511) 35, 41
(540)

iq pohyb

(510) (35) marketing, obchodní management a podnikové poradenství, pomoc při řízení obchodní činnosti, personální poradenství, poradenství v obchodní činnosti, obchodní management pro sportovce, výstavy komerční a reklamní (organizování -); (41) cvičení (praktické -), kluby zdraví (služby), konference (organizování a vedení -), kongresy (organizování a vedení -), kurzy fitness, organizování a vedení seminářů, organizování sportovních soutěží, prázdninové tábory (služby -) (zábava), provozování sportovních zařízení, služby osobního trenéra (fitness trénink), soutěže (organizování vzdělávacích a zábavných -), školení (instruktáž), školení (pořádání a řízení), tělesná výchova, vyučování (výuka), vzdělávací informace, vzdělávání, zábava (služby -).

- (730) **Müller Daniel**, Zemské právo 1573/5a, Praha 10, 10200, CZ
(740) Martin Buchta, Václavské náměstí 1, Praha 1, Nové Město, 11000

- (210) **O-534457**
(220) 10.10.2016
(320) 10.10.2016
(511) 35, 36, 41
(540)



(510) (35) propagační činnost, reklama, pomoc při řízení obchodní činnosti, obchodní administrativa, kancelářské práce; (36) pojištění, služby finanční, služby peněžní, služby nemovitostní; (41) výchova, vzdělávání, zábava, sportovní a kulturní aktivity.

- (590) Barevná
(730) **Česká republika - Generální finanční ředitelství**, Lazarská 15/7, Praha 1, 11722, CZ

- (210) **O-534461**
(220) 10.10.2016
(320) 10.10.2016
(511) 5, 29, 35
(540)



(510) (5) kojenecká strava, dietní potraviny a dietetické přípravky pro léčebné účely, hygienické výrobky pro léčebné účely; (29) potraviny živočišného původu, mléčné výrobky, mléčné nápoje; (35) nabízení a prodej zboží ve výše uvedených třídách 5 a 29 prostřednictvím internetu, inzertní a propagační služby poskytované prostřednictvím internetu, předvádění zboží prostřednictvím internetu, e-business.

- (730) **Hipp Czech s.r.o.**, Pekařská 628/14, Praha 5 - Jinonice, 15500, CZ
(740) FELIX A SPOL. advokátní kancelář, s.r.o., Mgr. Matěj Smolař, U Nikolajky 833/5, Praha 5, 15000

- (210) **O-534463**
(220) 10.10.2016
(320) 10.10.2016
(511) 1, 31, 44
(540)

MICROBECOAT

(510) (1) chemické výrobky určené pro průmysl, vědy a fotografii, jakož i pro zemědělství, zahradnictví a lesnictví, chemické výrobky určené pro odpadové hospodářství, umělé pryskyřice v surovém stavu, plastické hmoty v surovém stavu, bakteriální přípravky, jiné než pro lékařské a zvěrolékařské účely, biologické přípravky (biopreparáty), jiné než pro lékařské a zvěrolékařské účely, mikroorganismy, jiné než pro lékařské a zvěrolékařské použití, přípravky pro hnojení, hnojiva pro půdy, tříslicí materiály, přípravky pro rekultivaci, sanaci a zlepšování půdy, přípravky pro vázání či zadržování vody v půdě, přípravky a substráty z mykorhizních hub, chemické výrobky určené ke konzervování potravin, lepidla pro průmysl; (31) výrobky zemědělské, zahradnické, lesnické neuvedené v jiných třídách, semena, osivo, rostliny a přírodní květiny, včetně rostlin a přírodních květů v sušeném stavu, houby včetně

mykorhizních hub, čerstvé ovoce a zelenina, čerstvý a zpracovaný lesní porost, krmiva pro zvířata, slad; (44) zemědělské služby, služby akvakultury, zahradnické a lesnické služby, hnojení, hubení škůdců v zemědělství, zahradnictví a lesnictví, výroba substrátů z mykorhizních hub, očkování rostlin.

(730) **Symbiom, s.r.o.**, Sázava 170, Lanškroun, 56301, CZ

(740) INPARTNERS GROUP, Ing. Leopold Dadej, patentový zástupce, Na Valtické 339/6, Břeclav 4, 69141

(210) **O-534532**

(220) 13.10.2016

(320) 13.10.2016

(511) 9

(540)

(210) **O-534489**

(220) 12.10.2016

(320) 12.10.2016

(511) 41

(540)



Emočně inteligentní komunikace

(510) (41) elektronické publikování, informace o výchově a vzdělávání, vzdělávání, organizování a vedení konferencí, koučink (školení), organizování a vedení osobních vzdělávacích fór, organizování a vedení seminářů, organizování představení - manažerské služby, pořádání a řízení pracovních setkání (školení).

(590) Barevná

(730) **APAS - akademie osobního rozvoje s.r.o.**, Okružní 422a, Planá nad Lužnicí, 39111, CZ

(740) Mgr. Michal Káda, advokát, Gočárova třída 535, Hradec Králové, 50002

(510) (9) přístroje a zařízení pro akumulaci a ukládání elektrické energie, akumulátorové skříně, akumulátory elektrické pro vozidla, anodové baterie, baterie na zapalování, desky do akumulátorů, dobíjecí články, galvanické články, lithiové baterie, nabíječky baterií, nádoby pro akumulátory, solární baterie, solární články, systémy k propojování baterií, akumulátory pro fotovoltaickou energii.

(590) Barevná

(730) **Olife Corporation, a.s.**, Lazarská 11/6, Praha 2, 12000, CZ

(740) Dana Lukajová, patentový zástupce, Voršilská 10, Praha 1, 11000



(210) **O-534667**

(220) 18.10.2016

(320) 18.10.2016

(511) 18, 25, 35

(540)

(210) **O-534491**

(220) 12.10.2016

(320) 12.10.2016

(511) 9, 37, 38, 42, 45

(540)

ENERA

(510) (9) přístroje a nástroje pro vedení, přepínání, přeměnu, akumulaci, regulaci nebo řízení elektrického proudu, přístroje pro záznam, převod, reprodukci zvuku nebo obrazu, pokladny registrační, kalkulačky, zařízení na zpracování dat, počítače, počítačový software; (37) stavebnictví, opravy, instalační služby výše uvedených výrobků ve tř. 9; (38) spoje (komunikace); (42) vědecké a technologické služby a související výzkum a projektování, analytické a výzkumné služby v průmyslu, navrhování a vývoj počítačového hardwaru a softwaru; (45) právní služby, bezpečnostní služby pro ochranu majetku a jednotlivců.

(730) **Pilz Petr**, Sportovní 1310, Smržovka, 46851, CZ

(510) (18) surové kůže, imitace kůže, kůže (zpracované), aktovky, tašky, kufrы, cestovní brašny, vaky, batohy a ostatní příruční zavazadla, dámské kabelky, náprsní tašky, peněženky a jiná pouzdra z kůže, pásky, opasky, řemeny, kožené řemínky, módní doplňky z kůže; (25) oděvy, obuv, kloboučnické zboží, módní doplňky v rámci této třídy; (35) velkoobchodní a maloobchodní činnost se zaměřením na oděvy, obuv, módní doplňky, kloboučnické zboží, zprostředkovatelská obchodní činnost se zaměřením na oděvy, obuv, módní doplňky, kloboučnické zboží, komerční využití internetu v oblastech obchodu a nabídky oděvů, obuvi, módních doplňků, kloboučnického zboží, internetový obchod (e-shop) s oděvy, obuví, módními doplňky, kloboučnickým zbožím, inzertní, propagační služby a komerční informační služby prostřednictvím internetu za účelem obchodu s oděvy, obuví, módními doplňky, kloboučnickým zbožím, předvádění zboží, reklama on-line v počítačové síti, rozšiřování vzorků zboží, reklama, marketing, módní přehlídky pro reklamní účely.

(590) Barevná

(730) **Pohan Radek**, Heřmánková 861/9, Ostrava, 71300, CZ

(740) Jansa, Mokřý, Otevřel & partneři s.r.o., advokátní kancelář, Mgr. et Mgr. Petr Malíš, Sokola Tůmy 743/16, Ostrava - Mariánské hory, 70900



(210) **O-534516**

(220) 12.10.2016

(320) 12.10.2016

(511) 35, 41, 44

(540)

CHRONICARE

(510) (35) marketing, reklama a propagační činnost ve zdravotnictví, pomoc při řízení zdravotnického zařízení; (41) výchova, výuka, výcvik a vzdělávání ve zdravotnictví, organizování a vedení odborných kurzů, workshopů, symposií ve zdravotnictví; (44) zdravotní péče - nemocnice, lékařské služby, zdravotnická střediska, zotavovny, kliniky, sanatoria, útulky (domovy), lázeňské služby.

(730) **Chronicare Group a.s.**, Bidláky 837/20, Štýřice, 63900, CZ

(740) Mgr. František Steidl, advokát, Opletalova 5, Praha 1, 11000

(210) **O-534698**

(220) 19.10.2016

(320) 19.10.2016

(511) 1, 3, 35

(540)

NANOSTAR

(510) (1) chemické přípravky pro použití proti zamlžení povrchů materiálů, a to roztoky proti zamlžení brýlí, brýlových skel, slunečních brýlí, lyžařských brýlí, plaveckých brýlí, potápěčských brýlí, helem, optických zaměřovačů,

lup, triedrů, dalekohledů, elementů optických přístrojů a zařízení, okenních skel, zrcadel nebo plastických hmot; (3) čisticí prostředky (roztoky a hadříky) na brýle, brýlová skla, sluneční brýle, lyžařské brýle, plavecké brýle, potápěčské brýle, helmy, zaměřovače, lupy, triedry, dalekohledy, okenní skla, zrcadla, elementy optických přístrojů a zařízení nebo plastické hmoty; (35) zprostředkovatelská činnost v oblasti obchodu, maloobchodní a velkoobchodní činnost, export a import, vše v souvislosti s výrobky výše uvedenými v tř. 1 a 3.

(730) **Saparová Zuzana**, Matěj z Janova 85/19, Olomouc - Bělidla, 77900, CZ

(740) Ing. Petr Soukup, Videňská 8, Olomouc, 77200

(210) **O-534704**

(220) 19.10.2016

(320) 19.10.2016

(511) 35, 41, 42

(540)

FESTA ACADEMICA

(510) (35) reklamní a propagační činnost; (41) festival pěveckých sborů, soutěž pěveckých sborů, přehlídka pěveckých sborů, workshopy pro pěvecké sbory, organizování a pořádání koncertů a soutěží (vokálních a vokálně instrumentálních), nahrávání, půjčování a pořizování zvukových a obrazových záznamů, vzdělávání; (42) grafické práce, fotografování, tvorba a provozování webových stránek, grafický a umělecký design.

(730) **Unie českých pěveckých sborů, o.s.**, Masarykovo nábřeží 16, Praha 1, 11000, CZ

(210) **O-534720**

(220) 19.10.2016

(320) 19.10.2016

(511) 30, 39, 41, 43

(540)



MR.SUSHITO

(510) (30) sushi, rýže a rýžové výrobky, koření, nálevy, dresinky, marinády a omáčky k ochucení, majonézy, hořčice, cukr, cukrovinky všeho druhu, kakao, med, káva, čokoláda, čaj, mouka, těsto, droždí a výrobky z nich, pečivo všeho druhu, obilniny pro osobní konzumaci, delikatesy/lahůdky z uvedených potravin; (39) dopravní a zásilkové služby, kurýrní služby, rozvoz jídla, doprava zboží, balení zboží, skladování zboží, rezervace dopravy, zprostředkování v dopravě, pronájem dopravních prostředků, poradenství a poskytování informací v dopravě; (41) zábavní, kulturní, společenské, umělecké, vzdělávací a sportovní činnosti, audiovizuální produkce, zájmové kluby, provoz zábavních, kulturních, vzdělávacích a sportovních zařízení, zprostředkování v zábavě, poradenství a poskytování informací v zábavních službách; (43) hostinské služby - provoz stravovacích zařízení všeho druhu, organizování a pořádání hostin, catering - zásobování potravinami, ubytovací služby, zprostředkování v pohostinství a ubytování, poradenství a poskytování informací v pohostinství a ubytování.

(730) **Guzsi Jakub Angelo**, Malý Koloredov 2377, Frýdek-Místek, 73801, CZ

(740) Ing. Jiří Střelák, Šumberova 42, Praha 6, 16200

(210) **O-534744**

(220) 20.10.2016

(320) 20.10.2016

(511) 25, 35, 41, 42

(540)

AIVELLI

(510) (25) oděvy, šaty, tuniky, haleny, halenky, sukně, kalhoty, vesty, trička, kabáty, kabátky, plědy, přehozy, šátky, šály, rukavice, kloboučnické zboží, čepice, klobouky, čelenky; (35) reklama a marketing prostřednictvím všech druhů médií, vydávání a rozšiřování reklamních materiálů a textů na

všech dostupných nosičích, vydávání reklamních brožur a katalogů, reklamní inzerce v tisku a v síti internet, organizování obchodních nebo reklamních akcí, maloobchodní prodej oděvů a kloboučnického zboží; (41) organizování a pořádání módních přehlídek, organizování a pořádání kulturních a společenských akcí; (42) módní návrhářství, navrhování oděvů, módních doplňků a kloboučnického zboží.

(730) **Aivelli s.r.o.**, Ke Srážku 1185/8, Praha 4 - Modřany, 14300, CZ

(210) **O-534753**

(220) 20.10.2016

(320) 20.10.2016

(511) 29, 30, 32, 33

(540)

KARAMELÁDA

(510) (29) želé, sušené, vařené, zavařené a zmražené ovoce, mléko a mléčné výrobky; (30) káva, kakao, čaje, med, sirup melasový, cukrovinky, zmrzlina, kávové náhražky, led, cukr; (32) nealkoholické nápoje patřící do této třídy, pivo, sirupy, minerální vody a šumivé nápoje, ovocné šťávy; (33) alkoholické nápoje.

(730) **Vajsar Václav**, Na Panském 1116/2, Rudná, 25219, CZ

(740) PROPATENT, Ing. Vlasta Sedláčková, Pod Pekařkou 107/1, Praha 4 - Podolí, 14700

(210) **O-534757**

(220) 20.10.2016

(320) 20.10.2016

(511) 9, 28, 41

(540)



(510) (9) videoloterijní terminály s centrálním počítačovým systémem, software pro videoloterijní terminály, tipovací zařízení; (28) výherní hrací přístroje; (41) provozování loterií, provozování videoloterijních terminálů, pronájem a leasing videoloterijních terminálů.

(590) Barevná

(730) **A.R.G. a.s.**, Ohradní 1421, Praha 4 - Michle, 14000, CZ

(740) JUDr. Miroslav Kupka, Levého 1532, Rakovník, 26901

(210) **O-534758**

(220) 20.10.2016

(320) 20.10.2016

(511) 35, 44

(540)



(510) (35) maloobchodní nebo velkoobchodní služby pro farmaceutické, veterinární a sanitární přípravky a zdravotní materiál; (44) zdravotní péče, kliniky a sanatoria, nemocnice (služby), lékařské služby, zdravotnická střediska, zdravotní poradenství, umělé oplodňování, porodní asistentky (služby), terapeutické služby, pronajímání zdravotních (zdravotnických) zařízení.

(590) Barevná
(730) **CARE MEDICO s.r.o.**, Sokolovská 131/86, Praha 8, 18600, CZ

(210) **O-534759**
(220) 20.10.2016
(320) 20.10.2016
(511) 35, 40, 44
(540)



(510) (35) maloobchodní nebo velkoobchodní služby pro farmaceutické, veterinární a sanitární přípravky a zdravotní materiál; (40) zubní technici (služby); (44) zdravotní péče, kliniky a sanatoria, nemocnice (služby), lékařské služby, zdravotnická střediska, zdravotní poradenství, stomatologie, umělé oplodňování, porodní asistentky (služby), terapeutické služby, pronajímání zdravotních (zdravotnických) zařízení.
(730) **CARE MEDICO s.r.o.**, Sokolovská 131/86, Praha 8, 18600, CZ

(210) **O-534765**
(220) 21.10.2016
(320) 21.10.2016
(511) 39
(540)



(510) (39) doprava, balení a skladování zboží, organizování cest, automobilová doprava, doprava, doprovázení turistů, dovoz - doprava, organizování cestovních zájezdů, organizování okružních výletů, osobní doprava, prohlídky turistické, pronájem automobilů, pronájem vozidel, přeprava taxi, přeprava turistů, spedice.
(590) Barevná
(730) **Grafitový důl Český Krumlov, spol. s.r.o.**, Za Nádražím 199, Český Krumlov, 38101, CZ
(740) JUDr. Jaroslav Adam, Rooseveltova 229/37, Český Krumlov, 38101

(210) **O-534766**
(220) 21.10.2016
(320) 21.10.2016
(511) 39
(540)



(510) (39) doprava, balení a skladování zboží, organizování cest, automobilová doprava, doprava, doprovázení turistů, dovoz - doprava, organizování cestovních zájezdů, organizování okružních výletů, osobní doprava, prohlídky turistické, pronájem automobilů, pronájem vozidel, přeprava taxi, přeprava turistů, spedice.
(590) Barevná
(730) **Grafitový důl Český Krumlov, spol. s.r.o.**, Za Nádražím 199, Český Krumlov, 38101, CZ
(740) JUDr. Jaroslav Adam, Rooseveltova 229/37, Český Krumlov, 38101

(210) **O-534767**
(220) 21.10.2016
(320) 21.10.2016
(511) 39
(540)



(510) (39) doprava, balení a skladování zboží, organizování cest, automobilová doprava, doprava, doprovázení turistů, dovoz - doprava, organizování cestovních zájezdů, organizování okružních výletů, osobní doprava, prohlídky turistické, pronájem automobilů, pronájem vozidel, přeprava taxi, přeprava turistů, spedice.
(590) Barevná
(730) **Grafitový důl Český Krumlov, spol. s.r.o.**, Za Nádražím 199, Český Krumlov, 38101, CZ
(740) JUDr. Jaroslav Adam, Rooseveltova 229/37, Český Krumlov, 38101

(210) **O-534768**
(220) 21.10.2016
(320) 21.10.2016
(511) 39
(540)

Krumlov

(510) (39) doprava, balení a skladování zboží, organizování cest, automobilová doprava, doprava, doprovázení turistů, dovoz - doprava, organizování cestovních zájezdů, organizování okružních výletů, osobní doprava, prohlídky turistické, pronájem automobilů, pronájem vozidel, přeprava taxi, přeprava turistů, spedice.
(590) Barevná
(730) **Grafitový důl Český Krumlov, spol. s.r.o.**, Za Nádražím 199, Český Krumlov, 38101, CZ
(740) JUDr. Jaroslav Adam, Rooseveltova 229/37, Český Krumlov, 38101

(210) **O-534811**
(220) 24.10.2016
(320) 24.10.2016
(511) 25, 28, 35
(540)

ELESHOP

(510) (25) oděvy pro dospělé i pro děti, obuv všeho druhu, též domácí, kloboučnické zboží a čepice, včetně koupacích; (28) hry, hračky, potřeby a nářadí pro sport, gymnastiku a sportovní hry, vánoční ozdoby, rybářské potřeby, rybářská výbava a výstroj; (35) shromažďování zboží ve prospěch ostatních tak, aby si mohli zákazníci toto zboží pohodlně prohlédnout v katalogu a/nebo na internetových stránkách a nakoupit v tak zvaném e-shopu; reklamní, inzertní a propagační činnost směřující k propagaci vlastní činnosti majitele označení.
(590) Barevná
(730) **Josef Spáčil - ELEKTRO Spáčil Josef**, Nádražní 173, Újezd u Brna, 66453, CZ
(740) Martin Kořistka, CZ patentový zástupce
ETMA & EDA - *moraviapatent*, P. O. Box 20, Brno, 62100

(210) **O-534812**
(220) 24.10.2016
(320) 24.10.2016
(511) 11, 12, 25, 27, 28, 35
(540)

ELESPA

(510) (11) baterky, kapesní svítilny elektrické, bezpečnostní lampy, bojlerů plynové, topné články a výhřevné desky, vytápěcí tělesa elektrická, vodovodní baterie směšovací, dřezy, instalační materiál pro vany, kohouty a kohoutky pro potrubí, koupelnové armatury, sprchovací kabiny, koupací vany, elektrické kávovary, elektrické lampy, stínidla na lampy, konvice elektrické, filtry na pitnou vodu, fritovací hrnce - fritézy, grily a opékače chleba - toustovače, chladničky, ledničky, mrazicí boxy, mrazicí přístroje

a zařízení klimatizační, kuchyňská odsávací zařízení - digestoře, zařízení pro ohřev teplé vody, osvětlovací přístroje a zařízení, pečící trouby, teplovzdušné trouby, plynové zapalovače, ponorné ohříváče, elektrické radiátory, stolní vařiče, sušiče na vlasy, ventilátory a ventilační zařízení, zvlhčovače vzduchu, zářivky pro osvětlení, žárovky a zdroje světla s LED diodami; (12) jízdní kola a jejich příslušenství, potřeby a doplňky ke kolům, dětské kočárky a příslušenství a doplňky k nim, dopravní prostředky pozemní, vodní i vzdušné, pneumatiky všech druhů; (25) oděvy - pro dospělé i pro děti, obuv všeho druhu, též domácí, kloboučnické zboží a čepice, včetně koupacích; (27) koberce, rohožky, rohože, linoleum, podlahové krytiny plastové, tapety na stěny vyjma tapet textilních; (28) hry, hračky, potřeby a nářadí pro sport, gymnastiku a sportovní hry, vánoční ozdoby, rybářské potřeby, rybářská výbava a výstroj; (35) shromažďování zboží ve prospěch ostatních tak, aby si mohli zákazníci toto zboží pohodlně prohlédnout v katalogu a/nebo na internetových stránkách a nakoupit v tak zvaném e-shopu, reklamní, inzertní a propagační činnost směřující k propagaci vlastní činnosti majitele označení.

(730) **Josef Spáčil - ELEKTRO**, Nádražní 173, Újezd u Brna, 66453, CZ
(740) Martin Kořistka - CZ patentový zástupce
ETMA & EDA - *moraviapatent*, P. O. Box 20, Brno, 62100

(210) **O-534834**
(220) 25.10.2016
(320) 25.10.2016
(511) 21, 24, 32
(540)

Opavský korbek

(510) (21) pomůcky a nádoby pro domácnost a kuchyň, sklo, porcelán a majolika neobsažené v jiných třídách; (24) textil a textilní zboží nezahrnuté v jiných třídách, ubrusy; (32) piva.
(730) **Gastronomie Opava s.r.o.**, Římská 678/26, Praha 2 - Vinohrady, 12000, CZ
(740) Miloš Kravciv, advokát, Heřmanova 1088/8, Praha 7, 17000

(210) **O-534888**
(220) 26.10.2016
(320) 26.10.2016
(511) 33, 35, 43
(540)



(510) (33) alkoholické nápoje, vína, destiláty, pálenky; (35) reklamní, inzertní a propagační činnost, marketing, marketingové průzkumy a studie, franchising, maloobchod, velkoobchod a internetový obchod v oblasti vína, destilátů, delikates, jídla a pití, merchandising; (43) degustace vína, pořádání a organizování degustace vín, poradenství v oblasti vín, delikates a potřeb pro kuřáky, gastronomie, restaurace, služby spojené s provozováním pohostinství, restaurací, poskytování ubytovacích služeb, služby spojené se stravováním a přípravou pokrmů, poradenská, konzultační a informační činnost v oblasti výživy, gastronomie a restauračních služeb.
(730) **Ciklerová Jitka**, Kvapilova 38, Kutná Hora, 28401, CZ
(740) Chytilová & spol., patentová kancelář, s.r.o., Mgr. Michaela Chytilová, Revoluční 725/11, Praha 1 - Staré Město, 11000

(210) **O-534896**
(220) 26.10.2016
(320) 26.10.2016
(511) 15, 35, 41
(540)



(510) (15) hudební nástroje; (35) propagační činnost, reklama, pomoc při řízení obchodní činnosti, obchodní administrativa, kancelářské práce; (41) výchova; vzdělávání, zábava, sportovní a kulturní aktivity
(590) Barevná
(730) **Diamantová Veronika**, Modletická 1388/5, Praha, 14900, CZ
(740) JUDr. Lucie Radkovičová, Radlická 505/58, Praha, 15000

(210) **O-534899**
(220) 26.10.2016
(320) 26.10.2016
(511) 29, 30, 39, 43
(540)

Hamham.cz

(510) (29) hotová zeleninová jídla, hotová jídla z masa, hotová jídla obsahující (převážně) vejce, hotová jídla obsahující převážně maso, hotová jídla obsahující (převážně) slaninu, hotová jídla obsahující převážně mořské plody, hotová jídla obsahující (převážně) kuřecí maso, hotová balená jídla, převážně ze zvěřiny, mražená hotová jídla obsahující převážně zeleninu, hotová jídla obsahující převážně masové náhražky, hotová jídla vyrobená z drůbeže (převážně z drůbeže), hotová jídla vyrobená z masa (převážně z masa), hotová vařená jídla obsahující výhradně nebo téměř výhradně drůbež, hotová vařená jídla obsahující výhradně nebo téměř výhradně zvěřinu, hotová vařená jídla obsahující výhradně nebo téměř výhradně maso, maso a masné výrobky, masné výrobky ve formě karbanátků, uzené maso, uzené ryby, uzený sýr, maso k výrobě uzenin, játrová paštika, paštika z husích jater, zeleninová paštika, předvařené polévky, předvařena dušená jídla na kari, uzené párky, vegetariánské párky, hamburgery, paštiky, masové paštiky, konzervy masové, drůbeží konzervy, konzervy rybí, konzervy zeleninové, konzervované maso, kysané zelí, masové pomazánky, mléčné pomazánky, sýrové pomazánky, zeleninové pomazánky, tukové pomazánky na chléb, pomazánky na bázi zeleniny, pomazánky na bázi česneku, polévky, polévkové směsi, polévkové koncentráty, polévky v konzervách, výtažky do polévek, dušená jídla, instantní dušená jídla, hotová jídla obsahující převážně zvěřinu, chlazená jídla vyrobená z ryb, vařená jídla obsahující převážně ryby, ovoce konzervované, konzervovaná zelenina, konzervované vepřové maso, konzervovaná nakládaná zelenina, konzervovaná zelenina (v oleji), rybí výrobky konzervované ve skle; (30) hotová pizzová jídla, hotová jídla z těstovin, hotová jídla obsahující těstoviny, hotová jídla z rýže, hotová jídla obsahující převážně rýži, hotová jídla v podobě pizzy, hotová jídla na bázi rýže, hotová jídla na bázi těstovin, hotová jídla obsahující převážně těstoviny, hotová slaná jídla vyrobená z bramborové mouky, tuhá a tekutá hotová jídla obsahující převážně rýži, tuhá a tekutá hotová jídla obsahující převážně těstoviny, těstoviny, hotové těstoviny, hot dogy (párky v rohlíku), konzervované omáčky, konzervované těstoviny, knedlíky, noky, lahůdkové pomazánky s majonézovým základem, těstoviny do polévek, sladké polevy a náplně, cukr, přírodní sladidla, výrobky ze včelích produktů, těstovinová jídla, moučná jídla, ochucovač k jídlu, jídla obsahující převážně rýži, konzervované špagety v rajčatové omáčce; (39) rozvoz jídel restauracemi, rozvoz zboží; (43) závodní jídelny (služby), stravovací služby pro podnikové jídelny, samoobslužné restaurace, restaurace (služby), turistické restaurace, gril - restaurace, služby restaurace (braserie), restaurace rychlého občerstvení (služby), restaurace s odnosem jídel s sebou, bufetové služby, bufety rychlého občerstvení, hotelové restaurační služby, hotelové služby, stravovací služby pro podniky, stravovací služby pro školy, stravovací služby pro nemocnice, zajišťování hromadného stravování (catering), stravovací služby pro

konferenční centra, stravovací služby pro pečovatelské domy, stravovací služby pro vzdělávací zařízení, stravovací služby pro domovy důchodců, stravovací služby pro poskytování španělské kuchyně, zajišťování stravování a nápojů pro hosty, zajišťování stravování a nápojů v bistrech, stravovací služby pro poskytování japonské kuchyně, stravování a nápoje pro koktejlové párty, zajišťování stravování a nápojů hostům v restauracích, zajišťování stravování a nápojů v internetových kavárnách, zajišťování stravování a nápojů pro výstavní prostory, podávání stravování a nápojů v prodejnách koblih, zajišťování stravování a nápojů pro konferenční prostory, poskytování osobních stravovacích plánů prostřednictvím webových stránek, podávání stravování a nápojů v restauracích a barech, zajišťování stravování a nápojů v restauracích a barech, stravovací služby pro poskytování kuchyně v evropském stylu, stravovací služby pro společenské a konferenční sály a salónky, poskytování stravování a nápojů pro veletržní a výstavní prostory, příprava a poskytování stravování a nápojů pro okamžitou spotřebu, gastronomické služby, smluvní gastronomické služby.

(730) **hamham.cz s.r.o.**, Želkovičká 1067/8, Praha 9, 19014, CZ

(210) **O-534904**
(220) 26.10.2016
(320) 26.10.2016
(511) 35, 37, 41
(540)



(510) (35) maloobchod se sportovním nářadím určeným pro zimní sporty jako jsou lyžování, běh na lyžích, sjezd na lyžích, snowboarding, cyklistika, běh, turistika, vodní sporty, maloobchod s lyžemi všeho druhu, s vosky pro lyže, kolečkovými lyžemi, snowboardy, sportovními holemi, ochrannými brýlemi, ochrannými přilbami, jízdními koly, závodními koly, jejich součástmi a příslušenstvím, maloobchod se sportovními oděvy a obuví určenými pro uvedené sporty jako jsou lyžování, běh na lyžích, sjezd na lyžích, snowboarding, cyklistika, běh, turistika, camping a vodní sporty jako jsou sportovní kalhoty, šortky, trika, dresy, bundy, čepice, šátky, čelenky, rukavice, vhodné pro lyžařské sporty, cyklistiku, snowboarding, pláštěnky, sportovní obuv, oděvnícké zboží z elastických tkanin se speciální úpravou, bundy sportovní s kapucí, kombinézy sportovní, mikiny, tepláky, sportovní soupravy, vesty, legíny, kamaše na boty, oděvy pletené, oděvy nepromokavé, větrovky, tilka, sportovní dresy, pulovry, opasky, šle, prádlo (osobní spodní), ponožky, oděvní doplňky - pásky absorbující pot, pokrývky hlavy, vše určené pro sport, maloobchod se zbožím jako jsou batohy a tlumoky, vaky, sportovní tašky, batohy, klíčenky, kožená pouzdra, kožené tašky, torby, kabely, řemeny, vše určené pro sport, maloobchod s doplňky stravy určenými pro zvýšení tělesné kondice, provozování e-shopu s výrobky uvedenými výše; (37) servis lyží, servis kol; (41) půjčovna sportovního nářadí a pomůcek, zejména pro lyžování, snowboarding.

(590) Barevná
(730) **Jakoubek Tomáš**, 28. října 1930/20, Jablonec nad Nisou, 46601, CZ
(740) Mgr. Jitka Vejražková, patentová zástupkyně, Podkovářská 6, Praha 9, 19000

(210) **O-534909**
(220) 27.10.2016
(320) 27.10.2016
(511) 5
(540)

HAPPYVEGGIE

(510) (5) potravní doplňky a dietetické přípravky, dietetické potraviny přizpůsobené pro malé děti, potraviny pro batolata, nápoje pro kojence, dietní potraviny přizpůsobené pro nemocné, kojenecká výživa, vitamínové

přípravky, dietní doplňky pro lidskou potřebu, dietní doplňky k léčebnému použití, dietetické potraviny upravené k léčebným účelům.
(730) **Hamé s.r.o.**, Na Drahách 814, Kunovice, 68604, CZ
(740) Václav Müller, patentový zástupce, Filipova 2016, Praha 4, 14800

(210) **O-534938**
(220) 31.10.2016
(320) 31.10.2016
(511) 30, 35, 40
(540)

(210) **O-534913**
(220) 27.10.2016
(320) 27.10.2016
(511) 5
(540)

NOPREX

(510) (5) farmaceutické přípravky pro úlevu od bolesti.
(730) **Glenmark Pharmaceuticals Limited Glenmark House**, B.D.Sawant Marg, Chakala, Anheri (East), 400099 Mumbai, IN
(740) Doleček Kahounová Sedláčková advokátní kancelář, Mgr. Kateřina Sedláčková, Ostrovní 30/126, Praha 1 - Nové Město, 11000



(210) **O-534918**
(220) 27.10.2016
(320) 27.10.2016
(511) 16, 21, 32, 40, 43
(540)



(510) (16) etikety (kromě textilních), kartón (lepenka), roury z kartónu, krabice z vlnité lepenky, kartóny pro výrobky řemeslné výroby, kartónové obaly, kartónové krabice, prostírání z kartónu, kartónové reklamní tabule, kartónové přepravní kontejnery, balicí kartóny z lepenky, obalové materiály z kartónu, lepenkové kartóny na balení, vycpané sáčky (tašky) z kartónu, lepenka na balení, krabice lepenkové nebo papírové, mašle papírové, obaly (papírnické výrobky), obaly bublinové (z umělých hmot), obaly na lahve (lepenkové nebo papírové), obtisky, papír, papír balicí, papírenské výrobky, papírové pásky, papírové podložky pod sklenice, papírové ubrusy, papírové ubrusy, paragony, pásky lepicí (papírnické výrobky), pečete, plakáty, podložky na stůl papírové, papírové podložky pod pivní sklenice, poutače z papíru nebo z lepenky, prospekty, praporky (papírové), prostírání papírové, prostírání stolní papírová, samolepky (papírnické výrobky); (21) džbány na pivo, žejdlíky na pivo, nádoby na pití, kartónové podtácky; (32) pivo, koktejly na bázi piva, pivní mladinka, výtažky z chmele na výrobu piva, zázvorové pivo, pivo nealkoholické, pivo s nízkým obsahem alkoholu, ochucená piva, minerální vody (nápoje), mošty, přípravky na výrobu nápojů, nealkoholické nápoje, nektar ovocný (nealkoholický), ovocné šťávy, ovocné výtažky (nealkoholické), příchutě na výrobku nápojů, sirupy na výrobu nápojů, sladové nápoje, šumivé nápoje (pastilky na výrobu), prášky na výrobu šumivých nealkoholických nápojů, vody (nápoje), zeleninové šťávy (nápoje); (40) pivovarnické služby v rámci této třídy, vaření piva; (43) provozování automatů rychlého občerstvení, bufety, bary (služby), hotelové služby, jídelny a závodní jídelny, kavárny, provozování kempů (poskytování dočasného ubytování), motely (služby), noclehárny (turistické), penziony, pronajímání jednacích místností, půjčování židlí, stolů, prostírání a nápojového skla, restaurace, restaurace (samoobslužné), zásobování potravinami.
(730) **Gold of Prague a.s.**, Anežská 986/10, Praha 1 - Staré Město, 11000, CZ
(740) JUDr. Lucie Kociánová Ph.D., advokátka, Kaiserštejnský palác, Malostranské nám. 23, Praha 1, 11800

(510) (30) káva a výrobky z ní, nepražená káva, pražená káva, mletá káva, nemletá káva, zrnková káva, směsi kávy, ledová káva, káva bez kofeinu, kávové nápoje, kávové nápoje s mlékem, kávové příchutě, kávové esence, kávové kapsle, kávové náhražky, kávové náhražky rostlinného původu, instantní káva, kakao, kakaové příchutě, ledová káva, rostlinné přípravky jako kávové náhražky, čaj, čokoláda; (35) maloobchodní prodej výrobků uvedených výše ve třídě 30, velkoobchodní prodej výrobků uvedených výše ve třídě 30, e-shop s kávou a příslušenstvím na přípravu kávy, propagace, dodavatelské služby pro třetí osoby; (40) zpracování a úprava kávy, pražení kávy, mletí kávy, poradenství a poskytování informací v oblasti zpracování kávy.

(590) Barevná
(730) **Treeclub s.r.o.**, Poděbradská 186/56, Praha 9, 19800, CZ
(740) JUDr. Alice Mlýnková, Anglická 140/20, Praha 2, 12000

(210) **O-534955**
(220) 31.10.2016
(320) 31.10.2016
(511) 9, 16, 35, 38, 41, 42
(540)



(510) (9) data, databáze a jiné informační produkty na magnetických, elektronických a optických nosičích, databázový software, software elektronických tabulkových procesorů, vytváření multimediálních prezentací, počítačové programy pro hledání, získávání, zobrazování a analýzu geografických a demografických informací a pro vytváření vlastních map a jiných zobrazení geografických a demografických informací, síťový software, software pro správu pracovních skupin, software pro správu činností a projektů, výukový počítačový software pro použití ve vnitřních počítačových sítích a globálních počítačových sítích, kompilační programy, ladící programy a pomocné programy pro vytváření síťových aplikací na vnitřní síti a globální komunikační síti, počítačové programy pro pomoc vývojářům při vytváření programového kódu pro použití ve vnitřních počítačových sítích a globálních komunikačních sítích, počítačové programy pro provádění vývojových programů a aplikačních programů ve společném vývojovém prostředí, software pro tvorbu dokumentů, získávání, řízení kolizí, sledování historie verzí, profilování, software pro automatické upozorňování uživatelů o aktualizaci dokumentů, software pro plánování schůzek a událostí a upozorňování a pro zveřejňování zpráv na vnitřních síťových místech a

místech na globální komunikační síti, software pro mobilní telefony, software v oblasti elektronického publikování, software pro odesílání odkazů na vnitřní síťová místa a místa v globální komunikační síti, počítačové programy pro použití na a spolu s počítačovými sítěmi a globálními komunikačními sítěmi, a to programy pro identifikaci, registraci a ověřování uživatelů, programy pro automatizaci procesu přihlašování pro přístup k webovským místům nebo vnitřním sítím, programy pro udržování soukromí uživatele, programy pro udržování a aktualizaci uživatelských profilů, programy pro udržování profilů serveru, počítačové programy pro použití a usnadnění elektronického obchodování a bezpečného přenosu finančních informací uživatele pro použití v jednotlivých nákupech, počítačový software pro použití ve vývoji počítačových programů, počítačové programy pro zajišťování vylepšených funkcí elektronické pošty, plánování a projektového řízení, počítačové programy pro správu skupinových kalendářů, delegování úkolů a vytváření sestav, elektronické záznamní knihy, programy adresářů, programy pro vytáčení telefonu, programy pro opravu typografických chyb a chyb ve velikosti písmen, programy pro sčítání odpovědí na hlasování, instrukční příručky pro ně prodávané jako celek, počítačové programy, a to grafické, obrazové a prezentační programy pro tištěné a elektronické dokumenty a prezentace a uživatelské příručky prodávané spolu s programy jako jednotka, počítačové programy pro vývoj jiných počítačových programů, kompilátory, editory, ladící programy a pomocné programy pro vytváření a testování jiných počítačových programů, počítačové programy pro provádění vývojových programů a aplikačních programů, úplná řada počítačových aplikačních programů pro obchodní a osobní použití, elektronické a datové sítě, multimediální informační katalogy, elektronické časopisy, programové vybavení pro informační technologie a pro komunikaci, programové vybavení umožňující elektronické obchodování, nahrání software na CD a DVD discích a magnetických médiích, počítačové disky, počítačové tiskárny, monitory, audiovizuální zařízení pro výuku, čtecí zařízení (zpracování dat), nahrání počítačové programy a počítačové programy s možností stažení, promítací přístroje a plátna, snímače obrazu, skenery (zpracování dat), počítačové programy pro projektový management, počítačové programy pro řízení činností a aktivit, počítačové programy pro individuální projektové řízení, počítačové programy pro osobní projektové řízení, počítačové programy zaměřené na produktivitu, počítačové programy zaměřené na efektivitu, počítačové sestavy, počítačový hardware, mobilní zařízení, mobilní telefony, osobní digitální asistenti, wearables, digitální elektronická komunikační zařízení nositelná na těle, elektronika nositelná na těle, knihy, dokumenty a periodika v elektronické podobě, elektronické publikace zaměřené na projektový management, elektronické publikace zaměřené na řízení činností a aktivit, elektronické publikace zaměřené na individuální projektové řízení, elektronické publikace zaměřené na osobní projektové řízení, mobilní aplikace pro projektové řízení, mobilní aplikace pro řízení činností a aktivit, mobilní aplikace pro individuální projektové řízení, mobilní aplikace pro osobní projektové řízení, webové aplikace pro projektové řízení, webové aplikace pro řízení činností a aktivit, webové aplikace pro individuální projektové řízení, webové aplikace pro osobní projektové řízení, mobilní aplikace pro virtuální realitu, mobilní aplikace pro projektové řízení ve virtuální realitě, mobilní aplikace pro řízení činností a aktivit ve virtuální realitě, mobilní aplikace pro individuální projektové řízení ve virtuální realitě, mobilní aplikace pro osobní projektové řízení ve virtuální realitě, mobilní aplikace pro rozšířenou realitu, mobilní aplikace pro projektové řízení v rozšířené realitě, mobilní aplikace pro řízení činností a aktivit v rozšířené realitě, mobilní aplikace pro individuální projektové řízení v rozšířené realitě, mobilní aplikace pro osobní projektové řízení v rozšířené realitě, systém pro projektové řízení, systém pro řízení činností, systém pro řízení aktivit, systém pro osobní projektové řízení, systém pro individuální projektové řízení, systém zaměřený na produktivitu, systém zaměřený na efektivitu; (16) papír, lepenka a výrobky z těchto materiálů, které nejsou zařazeny do jiných tříd, tiskárenské výrobky, časopisy, periodika, knihy, potřeby pro knižní vazby, tištěné propagační materiály, propagační publikace, papírenské zboží, fotografie, kalendáře, katalogy, prospekty, plakáty, pohlednice, obálky, desky na dokumenty, dopisní papír, držáky na psací potřeby, etikety kromě textilních, samolepky, vlajky papírové, papír balící, papírové ubrousky, psací potřeby, psací podložky, psací soupravy, kancelářské pořadače, plastické obaly, které nejsou zařazeny do jiných tříd, billboardy, formuláře, karty, krabice, manuály, noviny, pásky, pera, příručky, publikace, razítka, sešity, tabule, zápisníky (notesy), knihy zaměřené na projektový management, knihy zaměřené na řízení činností a aktivit, knihy zaměřené na individuální projektové řízení, knihy zaměřené na osobní projektové řízení, knihy zaměřené na produktivitu, knihy zaměřené na efektivitu, tištěné materiály zaměřené na projektový management, tištěné

materiály zaměřené na řízení činností a aktivit, tištěné materiály zaměřené na individuální projektové řízení, tištěné materiály zaměřené na osobní projektové řízení, tištěné materiály zaměřené na organizační a řídicí techniky a metody, tištěné materiály zaměřené na produktivitu, tištěné materiály zaměřené na efektivitu, metodické příručky zaměřené na projektový management, metodické příručky zaměřené na řízení činností a aktivit, metodické příručky zaměřené na individuální projektové řízení, metodické příručky zaměřené na osobní projektové řízení, metodické příručky zaměřené na produktivitu, metodické příručky zaměřené na efektivitu; (35) administrativní zpracování nákupních objednávek, aktualizování reklamních materiálů, analýzy nákladů, dodavatelské služby pro třetí osoby (nákup výrobků a služeb pro jiné podniky), fakturace, inzerce poštou, kanceláře dovozní a vývozní, komerční informace a rady pro spotřebitele, komerční správa licencí na výrobky a služby ostatních, komunikační média (prezentace výrobků v komunikačních médiích) pro účely maloobchodu, marketingové studie, obchodní management, poskytování obchodních nebo podnikatelských informací, obchodní nebo podnikatelský průzkum, řízení, plánování a organizování projektů, obchodní projektový management, dražby, posuzování efektivnosti provozu a racionalizace práce, hospodářské a ekonomické prognózy, kopírování nebo rozmnožování (reprodukce) dokumentů, dokladů, personální poradenství, oceňování a odhady v oblasti podnikání, průzkum trhu, průzkum veřejného mínění, služby týkající se přemísťování (stěhování) provozů, podniků, revize účtů (audit), sestavování statistiky, organizování výstav (komerčních nebo reklamních), překlad informací do počítačových databází, systematizace informací do počítačových databází, pořádání veletrhů pro obchodní a reklamní účely, reklama, reklama on-line, počítačové sítě, rozšiřování reklamních materiálů zákazníkům (letáky, prospekty, tisky, vzorky), zaslání reklamních materiálů zákazníkům, rozšiřování vzorků (zboží), služby v oblasti grafické úpravy pro reklamní účely, subdodatelské služby (obchodní pomoc), vedení kartoték v počítači, venkovní reklama, psaní a vydávání reklamních nebo náborových, propagačních a inzertních textů, vylepování plakátů, zpracování textů, teleshoppingové služby (televizní reklama), analýza nákupních a velkoobchodních cen, pronájem reklamní doby v komunikačních médiích, pronájem reklamních materiálů a ploch, příprava inzertních sloupků, styky s veřejností; (38) přenos a šíření informací a dat přes počítačové sítě a Internet, služby počítačové telefonie (dálkové konference), služby mobilní telefonie, počítačové komunikace, elektronická pošta, přenos zpráv a obrazových informací pomocí počítačů, power-pointové prezentace, komunikace pomocí terminálů, služby v oblasti poskytování informačních služeb prostřednictvím spojových počítačových sítí v podobě elektronických informačních katalogů, elektronických novin a časopisů, knih v elektronické podobě, provozování serverů, a to mapový server, poskytování přístupu do internetových (diskusních) fór, informační kanceláře, posílání zpráv, poskytování přístupu ke globální počítačové síti, pronájem zařízení pro přenos informací, rozhlasové vysílání, služby hlasové pošty, provozování konferenčních linek a fór, provoz vyhledávacích zařízení pro Internet, zprostředkování a pronájem přístupových časů k databázím, služby v oblasti poskytování informačních služeb prostřednictvím spojových počítačových sítí v podobě elektronických informačních katalogů, elektronických novin, videokonferenční služby, služby konferenčních místností; (41) činnost zábavní, kulturní, výchovná, včetně pořádání doškolovacích kurzů, přednášek, symposií a konferencí, doprovodné programy, provozování pracovních diskusního a zájmového klubu, organizování výstav, doprovodných programů, společenských akcí, školení a seminářů, pořádání a vedení pracovních setkání, školení k reklamním a obchodním účelům, pořádání zábavních soutěží, odborné poradenství vztahující se k organizování výstav a veletrhů, činnost v oblasti sportovních aktivit, nakladatelská a vydavatelská činnost, vydávání elektronických publikací, půjčovná činnost spadající do této třídy, obstaravatelská a zprostředkovatelská činnost v této oblasti, provozování univerzity třetího věku, pořádání divadelních představení, informace o možnostech zábavy, provozování knihoven, muzeí a sportovních zařízení, organizování plesů, pořizování a půjčování videozáznamů a fotografií, půjčování audiovizuálních přístrojů, knih, novin, časopisů, půjčování filmů, videokazet, promítání filmů, organizování a řízení rozhlasových a televizních kurzů, filmové projekce, vydávání kulturních a výchovných materiálů, metodika pro projektové řízení, metodika pro řízení činností, metodika pro řízení aktivit, metodika pro osobní projektové řízení, metodika pro individuální projektové řízení, metodika zaměřená na produktivitu, metodika zaměřená na efektivitu, metoda pro projektové řízení, metoda pro řízení činností, metoda pro řízení aktivit, metoda pro osobní projektové řízení, metoda pro individuální projektové řízení,

metoda zaměřená na produktivitu, metoda zaměřená na efektivitu; (42) aktualizace počítačových programů, dárkové balení, design průmyslový, grafický design, kontrola kvality, zkoušky materiálů, navrhování průmyslového designu, navrhování obalů, obalový design, projektování, převod (konverze) dat a počítačových programů (ne fyzický), technický průzkum, zkoušení textílů, umělecký design, fyzikální výzkum, počítačové služby, a to vytváření a distribuce textu, zvuku, grafiky a videa pro použití v počítačových sítích, bezdrátových sítích a globálních komunikačních sítích, počítačové služby, a to pronájem přístupového času k softwaru a počítačovým databázím pro použití ve vedení podniku, počítačové služby, a to vytváření a distribuce médií pro použití v počítačových sítích, bezdrátových sítích a globálních komunikačních sítích, služby provozování webovských míst (web hosting), tvorba softwaru, služby pronájmu počítačového softwaru, poskytování informací v oblastech počítačů, počítačového softwaru a vývoje počítačových systémů, sítí a softwaru prostřednictvím počítačových sítí, bezdrátových sítí a globálních komunikačních sítí, poskytování osobních informací zadaných uživateli prostřednictvím počítačových sítí, bezdrátových sítí, globálních komunikačních sítí, poskytování webového prostoru nabízejícího služby pro spolupráci pracovních skupin a vytváření a správy dokumentů, konzultační a poradenské služby v oblasti počítačů, počítačových sítí, softwaru, správy dokumentů a systémů pracovních skupin, služby návrhu webovských míst a návrhu a správy míst na vnitřních sítích, poskytování informací v oblasti počítačů, počítačových sítí, softwaru počítačové správy dokumentů a systémů pracovních skupin prostřednictvím počítačových sítí a globálních komunikačních sítí, počítačové služby, a to poskytování aktualizací softwaru prostřednictvím počítačových sítí a globálních komunikačních sítí, poradenské služby v oblasti hardware, údržba počítačových programů.

- (730) **Seerce s.r.o.**, Fügnerovo nábřeží 203, Bílovice nad Svitavou, 66401, CZ
(740) Advokátní kancelář Svojanovská, Mgr. Jiřina Svojanovská, Šilingrovo náměstí 257/3, Brno, 60200

- (210) **O-534957**
(220) 31.10.2016
(320) 31.10.2016
(511) 16, 35, 41
(540)



- (510) (16) periodické a neperiodické publikace, polygrafické výrobky, tiskoviny, letáky, reklamní a propagační tiskoviny, informační produkty v papírové formě; (35) propagační činnost, reklama, pomoc při řízení obchodní činnosti, obchodní administrativa, kancelářské práce; (41) vydavatelská a nakladatelská činnost včetně vydávání tiskovin prostřednictvím počítačových sítí.
(590) Barevná
(730) **AEROMEDIA a.s.**, Baranova 113/38, Praha 3 - Žižkov, 13000, CZ

- (210) **O-534961**
(220) 31.10.2016
(320) 31.10.2016
(511) 5
(540)

F 1

- (510) (5) farmaceutické přípravky, léčiva pro humánní medicínu, léčiva pro zvěrolékařské účely, doplňky výživové pro lékařské účely, dietetické látky a nápoje upravené pro lékařské účely, vitamínové, minerální a rostlinné přípravky pro lékařské účely, potraviny upravené pro lékařské účely, chemicko-farmaceutické přípravky, chemické výrobky pro lékařství, hygienické výrobky pro lékařské účely, přípravky s léčebnými účinky pro odstranění jizev, rýh a vrásek, léčebné přípravky jako výplň jizev, rýh a vrásek.

- (730) **NOVA COAST INC.**, 255 Keele St., Toronto M6P-2K1, CA
(740) Bohemia Patent, Ing. Jana Vandělíková, Vodičkova 791/41, Praha 1 - Nové Město, 11000

- (210) **O-534966**
(220) 01.11.2016
(320) 01.11.2016
(511) 14, 35
(540)



- (510) (14) vzácné kovy a jejich slitiny, klenoty, bižuterie a drahokamy, hodinářské potřeby a chronometrické přístroje; (35) propagační činnost a reklama.
(590) Barevná
(730) **BB promo s.r.o.**, Národní 949/19, Praha 1 - Staré Město, 11000, CZ
(740) Advokátní kancelář Klečková, Mgr. Tereza Klečková, Rubešova 55, Kolín, 28002

- (210) **O-534979**
(220) 01.11.2016
(320) 01.11.2016
(511) 25, 28, 41
(540)



- (510) (25) čepice, kalhoty, košile, kravaty, oděvy, obuv, ponožky, rukavice, saka, sandály, spodní prádlo, sportovní obuv, šály, trička; (28) cvičební prkna, cvičební pytle, činky, gymnastické zařízení, hračky, stolní hry, kuželky, míče hrací; (41) vydávání knih, pořádání loterií, obrazové zpravodajství, organizování a vedení koncertů, organizování a vedení seminářů, organizování kulturních nebo vzdělávacích výstav, organizování zábavných nebo vzdělávacích soutěží, organizování sportovních soutěží, praktický výcvik, pronájem stadiónů, provozování sportovních zařízení, předprodej vstupenek, školení, vyučování, vzdělávání, tělesná výchova, živá představení.
(590) Barevná
(730) **Česká obec sokolská**, Újezd 450/40, Praha 1, 11801, CZ
(740) Mgr. Pavel Janda, advokát, Poděbradova 638, Louny, 44001

- (210) **O-534980**
(220) 01.11.2016
(320) 01.11.2016
(511) 35, 41, 43
(540)

všesokolský slet

- (510) (35) propagační, reklamní a inzertní činnost, pomoc při řízení obchodní činnosti, obchodní administrativa, kancelářské práce; (41) výchova, vzdělávání, zábava, sportovní a kulturní aktivity; (43) služby zajišťující stravování a nápoje, hostinská činnost, dočasná ubytování.

(730) Česká obec sokolská, Újezd 450/40, Praha 1, 11801, CZ
(740) Mgr. Pavel Janda, advokát, Poděbradova 638, Louny, 44001

(210) **O-534990**
(220) 02.11.2016
(320) 02.11.2016
(511) 3, 5, 35
(540)



(510) (3) výrobky kosmetické a voňavkářské, bylinné kosmetické přípravky, mýdla, včetně mýdel medicínálních, parfumerie, vonné oleje, krémy, mléka, gely, emulze, vody a deodoranty pro osobní potřebu, toaletní přípravky, vlasové a ústní vody, pasty, prášky a vodičky pro čištění a ošetřování zubů a dutiny ústní, vše pro neléčebné účely, šampóny tělové i vlasové, prostředky pro mytí a ošetřování rukou a vlasů, kondicionéry, pomády, tužidla, spreje, laky, kosmetické prostředky pro ošetřování pokožky, krémy na a po opalování, masážní krémy a emulze, regenerační krémy a vody; (5) farmaceutické výrobky, hygienické výrobky pro léčebné účely, dietní potraviny a dietetické přípravky pro léčebné účely, doplňky stravy, potravní doplňky pro lidskou potřebu; (35) maloobchodní a velkoobchodní prodej a zprostředkování v oblasti nákupu a prodeje zboží včetně prodeje prostřednictvím Internetu s výrobky výše uvedenými ve třídách 3 a 5, marketing.

(730) **PharmaFit Czech s.r.o.**, Čechova 656/24, Přerov I-Město, 75002, CZ
(740) Patentová a známková kancelář, Ing. Jaromír Píkrýl, Včelín 1161, Hulín, 76824

(210) **O-535030**
(220) 03.11.2016
(320) 03.11.2016
(511) 25, 43
(540)



(510) (25) čepice, klobouky, košile, kravaty, oblečení, ponožky, spodní prádlo, trička; (43) služby zajišťující stravování a nápoje - bary, kavárny, restaurace, penziony, hotely, zásobování (catering).

(730) **ZULU NINE, s.r.o.**, Kaprova 42/14, Praha 1, 11000, CZ

(210) **O-535042**
(220) 04.11.2016
(320) 04.11.2016
(511) 1, 3, 4, 11, 34
(540)

ZAPALTO

(510) (1) chemické přípravky k čištění kominů (krbů); (3) přípravky pro čištění, leštění, odmašťování a broušení; (4) brikety, dřevěné uhlí, etanol (palivo), paliva pro lampy, podpalovače; (11) zahradní grily; (34) zápalky.

(730) **Severochema, družstvo pro chemickou výrobu, Liberec**, Vilová 333/2, Liberec, 46010, CZ

(210) **O-535043**
(220) 04.11.2016
(320) 04.11.2016
(511) 25, 28, 41
(540)

YOYO FANDA

(510) (25) oděvy, spodní prádlo, punčochy a ponožky, obuv, pokrývky hlavy; (28) mechanické akční hračky, sportovní potřeby a vybavení; (41) instruktáž v oblasti používání mechanických hraček.

(730) **Foll Robert JUDr., MBA**, Novoměstská 5, Brno, 62100, CZ
(740) Ing. Libor Markes, patentový zástupce, Grohova 54, Brno, 60200

(210) **O-535052**
(220) 04.11.2016
(320) 04.11.2016
(511) 35, 36, 37, 39
(540)



(510) (35) analýzy nákladů, dodavatelské služby pro třetí osoby (nákup výrobků a služeb pro jiné podniky), externí administrativní management pro firmy, marketing, obchodní nebo podnikatelské informace, obchodní reklama (pro třetí osoby -), poskytování obchodních informací prostřednictvím webových stránek, reklama, reklama on line v počítačové síti, reklamní materiály (rozšiřování -) zákazníkům (letáky, prospekty, tisky, vzorky), sjednávání a uzavírání obchodních transakcí pro třetí strany, služby (telefonní vzkazy, dotazy), služby obchodního zprostředkování, spotřebitelé (komerční informace a rady pro spotřebitele) (spotřebitelská poradna), vyhledávání dat v počítačových souborech (pro třetí osoby); (36) finanční analýzy, finanční informace, finanční poradenství, finanční služby, informace o pojištění, konzultační služby v oblasti pojišťovnictví, leasing, odhady (cen oprav) (finanční oceňování), pojistky (uzavírání -), pojistně - technické služby (statistika), poradenství v oblasti pojištění, poskytování finančních informací prostřednictvím webových stránek, zprostředkování pojištění; (37) automobily (leštění, politura -), automobily (mazání -), čištění automobilů, informace o opravách, leštění vozidel, motorová vozidla (údržba a opravy -), mytí automobilů, mytí dopravních prostředků, nabíjení akumulátoru vozidla, obnova motorů (použitých nebo částečně zničených), opravy automobilů, pneumatiky (vulkanizace pneumatik) (opravy), servisní stanice vozidel (doplňování paliva a údržba), údržba vozidel, vyvažování pneumatik; (39) autobusová doprava, automobilová doprava, doprava, dopravní informace, odtahování dopravních prostředků při poruchách, osobní doprava, parkování automobilů (služby -), pronájem automobilů, pronájem garáží, pronájem parkovacích ploch, rezervace (v dopravě), řidiči (služby -), zprostředkování (doprava -).

(730) **Fousek Jan**, Hlavní 358, Hovorčovice, 25064, CZ

(210) **O-535053**
(220) 04.11.2016
(320) 04.11.2016
(511) 5
(540)

BENCOLAC

(510) (5) antiepileptické přípravky.
(730) **Novartis AG**, CH-4002 Basel, CH
(740) Společná advokátní kancelář Vsetečka Zelený Švorčík Kalenský a partneři, JUDr. Michal Havlík, advokát a patentový zástupce, Hálkova 2, Praha 2, 12000

(210) **O-535054**

(220) 04.11.2016

(320) 04.11.2016

(511) 5

(540)

LENDENUZ

(510) (5) antiepileptické přípravky.

(730) **Novartis AG**, CH-4002 Basel, CH

(740) Společná advokátní kancelář Všetečka Zelený Švorčík Kalenský a partneři, JUDr. Michal Havlík, advokát a patentový zástupce, Hálkova 2, Praha 2, 12000

(210) **O-535061**

(220) 04.11.2016

(320) 04.11.2016

(511) 9, 36, 38

(540)

LEXXUS group

(510) (9) nosiče informací (v rozsahu třídy 9) se záznamem zvuku a/nebo obrazu, elektronické publikace; (36) realitní kancelář, pronájem a správa nemovitostí; (38) šíření informací prostřednictvím veřejných datových sítí, například Internetu.

(730) **LEXXUS a.s.**, Panská 895/6, Praha 1 - Nové Město, 11000, CZ

(740) Reichel & kol., patentová kancelář, Ing. Pavel Reichel, Lopatecká 14, Praha 4, 14700

(210) **O-535062**

(220) 04.11.2016

(320) 04.11.2016

(511) 9, 36, 38

(540)

LEXXUS|Group

(510) (9) nosiče informací (v rozsahu třídy 9) se záznamem zvuku a/nebo obrazu, elektronické publikace; (36) realitní kancelář, pronájem a správa nemovitostí; (38) šíření informací prostřednictvím veřejných datových sítí, například Internetu.

(590) Barevná

(730) **LEXXUS a.s.**, Panská 895/6, Praha 1 - Nové Město, 11000, CZ

(740) Reichel & kol., patentová kancelář, Ing. Pavel Reichel, Lopatecká 14, Praha 4, 14700

(210) **O-535079**

(220) 07.11.2016

(320) 07.11.2016

(511) 3, 21, 30

(540)

Čas zazářit

(510) (3) přípravky na čištění umělého chrupu, zubní bělicí gely, přípravky na čištění zubů, zubní pasty, ústní vody (nikoliv pro lékařské účely), osvěžovače dechu (pásky); (21) zubní nit, zubní kartáčky, vodní přístroje na čištění zubů a dásní; (30) cukrovinky, žvýkácké gumy, žvýkačky, bombóny, větrové bombóny, dropsy a pastilky v rámci této třídy.

(730) **Wm. WRIGLEY Jr. Company**, 1132 West Blackhawk Street, Chicago, Illinois 60642, IL, US

(740) Společná advokátní kancelář Všetečka Zelený Švorčík Kalenský a partneři, JUDr. Michal Havlík, advokát a patentový zástupce, Hálkova 2, Praha 2, 12000

(210) **O-535082**

(220) 07.11.2016

(320) 07.11.2016

(511) 35, 37, 42

(540)

TEXO PLUS
Reklama - Werbung - Advertising

(510) (35) služby reklamní agentury, reklama a marketing, reklama a inzertní služby, reklama na internetu pro třetí osoby, návrhy reklamních materiálů, organizování akcí, výstav, prodejních trhů a přehlídek pro obchodní, propagační a reklamní účely, pronájem reklamních ploch a reklamního materiálu, pronájem reklamních, propagačních materiálů, pořádání veletrhů, služby reklamní grafiky; (37) montáž dočasných konstrukcí pro veletrhy, výstavba a konstrukce výstavních stánků, pódíí a kiosků, instalace vybavení pro catering, demontážní služby; (42) návrhářské služby pro výstavy, navrhování výstavních stánků.

(730) **TEXO PLUS s.r.o.**, Maršovice 94, Maršovice, 46801, CZ

(740) Václav Müller, patentový zástupce, Filipova 2016, Praha 4, 14800

(210) **O-535109**

(220) 08.11.2016

(320) 08.11.2016

(511) 33, 35

(540)



(510) (33) alkoholické nápoje s výjimkou piva, lihoviny a likéry; (35) reklamní a propagační činnost, poskytování reklamních materiálů.

(590) Barevná

(730) **Ing. Pavel Cerman-APICOR Cerman Pavel Ing.**, Rudník 469, 54372, CZ

(210) **O-535120**
(220) 08.11.2016
(320) 08.11.2016
(511) 12
(540)

STORMER

(510) (12) vozidla, obrněná vozidla všech druhů, kompozitní pancéřové panely a štíty pro všechny druhy vozidel, části a příslušenství vozidel, a to dveře, sedadla, nosiče a bezpečnostní okna pro vozidla.
(730) **Plasan Sasa Ltd.**, Kibbutz Sasa, 13870 Marom Hagalil, IL
(740) Společná advokátní kancelář Vsetečka Zelený Švorčík Kalenský a partneři, JUDr. Michal Havlík, advokát a patentový zástupce, Hálkova 2, Praha 2, 12000

(210) **O-535138**
(220) 09.11.2016
(320) 09.11.2016
(511) 35, 41
(540)



(510) (35) marketing, reklama, propagace; (41) organizování vzdělávacích a zábavných soutěží, vzdělávání, školení (instruktáž), organizování sportovních soutěží, školení (pořádání a řízení), koučink (školení).
(730) **Šlaichrt Martin**, Mánesova 440, Slavkov u Brna, 68401, CZ

(210) **O-535123**
(220) 08.11.2016
(320) 08.11.2016
(511) 18, 25, 35
(540)

VIAMORE

(510) (18) kůže a její imitace, zvířecí kůže, usně, kufry a cestovní tašky, deštníky a slunečníky, vycházkové hole, biče, jezdecké postroje a sedla; (25) oděvy, obuv, kloboučnické zboží; (35) propagační činnost, reklama, pomoc při řízení obchodní činnosti, obchodní administrativa, kancelářské práce.
(730) **REGAINVEST spol. s r.o.**, Nebušická 673, Praha 6, 16400, CZ
(740) Arzinger & Partneři, s.r.o. advokátní kancelář, JUDr.Ph.D. Jakub Svoboda, Dušní 8/11, Praha 1, 11000

(210) **O-535139**
(220) 09.11.2016
(320) 09.11.2016
(511) 35, 41
(540)

Czech Long Range Team

(510) (35) marketing, reklama, propagace; (41) organizování vzdělávacích a zábavných soutěží, vzdělávání, školení (instruktáž), organizování sportovních soutěží, školení (pořádání a řízení), koučink (školení).
(730) **Šlaichrt Martin**, Mánesova 440, Slavkov u Brna, 68401, CZ

(210) **O-535135**
(220) 08.11.2016
(320) 08.11.2016
(511) 9, 42
(540)

OMInfo

(510) (9) počítačový software; (42) navrhování a vývoj počítačového hardwaru a softwaru.
(730) **Strachota Jiří Mgr., CSc.**, Frýdlantská 23, Praha, 18200, CZ

(210) **O-535158**
(220) 09.11.2016
(320) 09.11.2016
(511) 25
(540)

WNG

(510) (25) oděvy, obuv, kloboučnické zboží.
(730) **Schmitt Andreas**, Biskupcova 38, Praha 3, 13000, CZ

(210) **O-535137**
(220) 09.11.2016
(320) 09.11.2016
(511) 35, 41
(540)

Dynamic Precision Rifle

(510) (35) marketing, reklama, propagace; (41) organizování vzdělávacích a zábavných soutěží, vzdělávání, školení (instruktáž), organizování sportovních soutěží, školení (pořádání a řízení), koučink (školení).
(730) **Šlaichrt Martin**, Mánesova 440, Slavkov u Brna, 68401, CZ

(210) **O-535159**
(220) 09.11.2016
(320) 09.11.2016
(511) 1, 2, 6, 9, 17, 19, 35, 37
(540)

QUIDO

(510) (1) lepidla pro průmysl; (2) barvy a nátěry; (6) kovové stavební materiály přenosné; (9) počítačový software; (17) materiály izolační; (19) stavební materiály (nekovové); (35) pomoc při řízení obchodní činnosti; (37) stavebnictví.
(730) **BAUMIT, s.r.o.**, Průmyslová 1841, Brandýs nad Labem-Stará Boleslav, 25001, CZ
(740) Jašek Legal advokátní kancelář, s.r.o., JUDr. Vladimír Jašek Ph.D., LL.M., Pařížská 67/11, Praha, 11000

(210) **O-535160**
(220) 09.11.2016
(320) 09.11.2016
(511) 1, 2, 6, 9, 17, 19, 35, 37
(540)



(510) (1) lepidla pro průmysl; (2) barvy a nátěry; (6) kovové stavební materiály přenosné; (9) počítačový software; (17) materiály izolační; (19) stavební materiály (nekovové); (35) pomoc při řízení obchodní činnosti; (37) stavebnictví.
(590) Barevná
(730) **BAUMIT, s.r.o.**, Průmyslová 1841, Brandýs nad Labem-Stará Boleslav, 25001, CZ
(740) Jašek Legal advokátní kancelář, s.r.o., JUDr. Vladimír Jašek Ph.D., LL.M., Pařížská 67/11, Praha, 11000

(210) **O-535163**
(220) 09.11.2016
(320) 09.11.2016
(511) 32, 33, 35
(540)



(510) (32) piva, minerální vody, šumivé nápoje a jiné nápoje nealkoholické, nápoje a šťávy ovocné, sirupy a jiné přípravky k zhotovování nápojů; (33) alkoholické nápoje (s výjimkou pív); (35) propagační činnost, reklama, pomoc při řízení obchodní činnosti.
(590) Barevná
(730) **REMY COINTREAU CZECH REPUBLIC s.r.o.**, Pod Klaudiánkou 1174/4b, Praha 4 - Podolí, 14700, CZ
(740) Mgr. Eva Hodáková, Nitranská 988/19, Praha 3, 13000

(210) **O-535168**
(220) 09.11.2016
(320) 09.11.2016
(511) 41
(540)



(510) (41) vzdělávání v horské medicíně.
(590) Barevná
(730) **KH-Med s.r.o. Höschlová Kristina MUDr.**, Rybná 716/24, Praha 1, 11000, CZ

(210) **O-535181**
(220) 10.11.2016
(320) 10.11.2016
(511) 41
(540)



(510) (41) výchova, vzdělávání, zábava, sportovní a kulturní aktivity.
(730) **Ball z.s.**, Řídkého 228/4, Liberec 10, 46010, CZ

(210) **O-535211**
(220) 11.11.2016
(320) 11.11.2016
(511) 9, 16, 35, 36, 38, 41, 42
(540)

ATLAS GROUP

(510) (9) stroje na zpracování dat a informací, počítače včetně periferních zařízení, programové vybavení počítačů, optické a magnetické nosiče dat; (16) periodické a neperiodické publikace; (35) plány obchodních transakcí, obchodní plánování, kontrola obchodních záležitostí, shromažďování a sestavování statistických informací, studie a průzkum trhu, pomoc při řízení obchodní činnosti, strategické plánování informačních technologií, tvorba informačních systémů a specializovaných podnikových evidencí, poradenství v oblasti organizace a ekonomiky, překlad informací do počítačových databází, systemizace a kompilace informací do počítačových databází, zpracování dat a textů, vedení kartoték v počítači, posuzování efektivnosti provozu a racionalizace práce, účetnictví, sestavování účetních výpisů, poradenství při řízení podniků, zprostředkovatelská činnost v oblasti ekonomiky, poskytování obchodních nebo podnikatelských informací s výjimkou reklamy a inzerce, zejména prostřednictvím Internetu; (36) finanční odhady, analýzy, daňové odhady a oceňování, zprostředkovatelská činnost v oblasti financí; (38) přenos dat, textových a obrazových informací pomocí počítačů, šíření elektronických publikací prostřednictvím sítí; (41) informace o výchově a vzdělávání, pořádání a řízení pracovních setkání, vzdělávacích a sportovních akcí, zveřejňování textů s výjimkou textů reklamních; (42) aktualizace počítačových programů, programování pro počítače, údržba počítačových programů, pronájem času na přístup do počítačových databází, pronajímání vybavení času pro počítačová

data, regenerace počítačových dat, počítačové systémové analýzy, studie technických projektů, technický průzkum, pronájem počítačového software, vývoj a výzkum nových výrobků, poradenství v oblasti bezpečnosti výpočetní techniky a programového vybavení, odborné poradenství v oblasti kvalifikované informatiky.

- (730) **ATLAS consulting spol. s r.o.**, Výstavní 292/13, Ostrava - Moravská Ostrava, 70916, CZ
(740) JUDr. Miroslav Kupka, Levého 1532, Rakovník, 26901

- (210) **O-535215**
(220) 11.11.2016
(320) 11.11.2016
(511) 35, 36, 41, 45
(540)



- (510) (35) dražby, informace (obchodní nebo podnikatelské), komerční informace a rady spotřebitele (spotřebitelská poradna), marketing, obchodní management a podnikové poradenství, počítačové databáze (systemizace informací do), poradenství při vedení podniků, reklamní materiály (zasílání zákazníkům), vedení dražeb, vydávání reklamních nebo náborových, propagačních a inzertních textů, vyhledávání dat v počítačových souborech (pro třetí osoby); (36) finanční analýzy, finanční management provádění plateb pro jiné, finanční poradenství, konzultační služby (finanční), poskytování finančních informací prostřednictvím webových stránek; (41) konference (organizování a vedení), koučink (školení), organizování a vedení seminářů, poskytování on-line elektronických publikací (bez možnosti stažení), semináře (organizování a vedení), školení (pořádání a řízení), vydávání elektronických knih a časopisů on-line, vydávání knih, vydávání textů, s výjimkou reklamních nebo náborových, vzdělávací informace, vzdělávání, zkoušení, přezkoušení; (45) právní průzkum, právní (komerční služby), služby vypracování právních dokumentů.

- (730) **INSOLEM services s.r.o.**, Hvězdova 1716/2b, Praha 4, 14000, CZ
(740) CÍSAŘ, ČEŠKA, SMUTNÝ a spol. advokátní kancelář, JUDr. Jaromír Císař, advokát, Hvězdova 1716/2b, Praha 4, 14000

- (210) **O-535216**
(220) 11.11.2016
(320) 11.11.2016
(511) 35, 36, 41, 45
(540)

Zdluhu.cz

- (510) (35) dražby, informace (obchodní nebo podnikatelské), komerční informace a rady spotřebitele (spotřebitelská poradna), marketing, obchodní management a podnikové poradenství, počítačové databáze (systemizace informací do), poradenství při vedení podniků, reklamní materiály (zasílání zákazníkům), vedení dražeb, vydávání reklamních nebo náborových, propagačních a inzertních textů, vyhledávání dat v počítačových souborech (pro třetí osoby); (36) finanční analýzy, finanční management provádění plateb pro jiné, finanční poradenství, konzultační služby (finanční), poskytování finančních informací prostřednictvím webových stránek; (41) konference (organizování a vedení), koučink (školení), organizování a vedení seminářů, poskytování on-line elektronických publikací (bez možnosti stažení), semináře (organizování a vedení), školení (pořádání a řízení), vydávání elektronických knih a časopisů on-line, vydávání knih, vydávání textů, s výjimkou reklamních nebo náborových, vzdělávací informace, vzdělávání, zkoušení, přezkoušení; (45) právní průzkum, právní (komerční služby), služby vypracování právních dokumentů.

- (730) **INSOLEM services s.r.o.**, Hvězdova 1716/2b, Praha 4, 14000, CZ
(740) JUDr. Jaromír Císař, Hvězdova 1716/2b, Praha 4, 14000

Zamítnuté a částečně zamítnuté přihlášky ochranných známek po zveřejnění

Zjistí-li Úřad v průběhu řízení o námitkách, že přihlašovaná ochranná známka nespĺňuje podmínky pro zápis, přihlášku zamítne. Zjistí-li, že přihlašovaná ochranná známka nespĺňuje podmínky pro zápis jen pro některé výrobky nebo služby, přihlášku zamítne v rozsahu výrobků nebo služeb, pro které přihláška nespĺňuje podmínky zápisu. S ohledem na tuto skutečnost, obsahuje tato kapitola údaje o rozhodnutích o zamítnutí přihlášky ochranné známky v celém nebo částečném rozsahu na základě ustanovení § 26 zákona č. 441/2003 Sb.

Údaje o výsledku rozhodnutí (zamítnutí přihlášky, částečné zamítnutí přihlášky) jsou uvedeny jako datum právní moci rozhodnutí/výsledek rozhodnutí.

(210) **O-491961**
(540)



25.11.2016/NABYTÍ P.M. - ZAMÍTNUTÍ PŘIHLÁŠKY PO ZVEŘEJNĚNÍ

(210) **O-513542**
(540)



25.11.2016/NABYTÍ P.M. - ČÁSTEČNÉ ZAMÍTNUTÍ PŘIHL. PO ZVEŘ.

(210) **O-499740**
(540)

UP

26.11.2016/NABYTÍ P.M. - ČÁSTEČNÉ ZAMÍTNUTÍ PŘIHL. PO ZVEŘ.

(210) **O-514963**
(540)



(210) **O-510982**
(540)

RK PRINC

26.11.2016/NABYTÍ P.M. - ZAMÍTNUTÍ PŘIHLÁŠKY PO ZVEŘEJNĚNÍ

02.12.2016/NABYTÍ P.M. - ZAMÍTNUTÍ PŘIHLÁŠKY PO ZVEŘEJNĚNÍ

(210) **O-511278**
(540)

ENECO LNG s.r.o.

25.11.2016/NABYTÍ P.M. - ZAMÍTNUTÍ PŘIHLÁŠKY PO ZVEŘEJNĚNÍ

(210) **O-517478**
(540)

(210) **O-513540**
(540)

Infinity MOTORS



24.11.2016/NABYTÍ P.M. - ČÁSTEČNÉ ZAMÍTNUTÍ PŘIHL. PO ZVEŘ.

22.11.2016/NABYTÍ P.M. - ČÁSTEČNÉ ZAMÍTNUTÍ PŘIHL. PO ZVEŘ.

(210) **O-518987**
(540)

KRUŠNOHOR

22.11.2016/NABYTÍ P.M. - ZAMÍTNUTÍ PŘIHLÁŠKY PO ZVEŘEJNĚNÍ

(210) **O-520985**
(540)

Molino

29.11.2016/NABYTÍ P.M. - ČÁSTEČNÉ ZAMÍTNUTÍ PŘIHL. PO
ZVEŘ.

Přehled zápisů ochranných známek bez změny ve vztahu ke zveřejněným přihláškám

Kapitola obsahuje údaje o ochranných známkách zapsaných na základě ustanovení § 28 odst. 1 zákona č. 441/2003 Sb., u kterých nedošlo ke změně údajů oproti zveřejněné přihlášce ochranné známky.

Číselný přehled (111)											
356951	356953	356954	356955	356957	356958	356959	356960	356961	356962	356963	356964
356965	356966	356967	356968	356969	356970	356971	356972	356973	356974	356975	356976
356977	356978	356979	356980	356981	356982	356983	356984	356985	356986	356987	356988
356989	356990	356991	356992	356993	356994	356995	356996	356997	356998	356999	357000
357001	357002	357003	357004	357005	357006	357007	357008	357009	357010	357011	357012
357013	357014	357015	357016	357017	357018	357019	357020	357021	357022	357023	357024
357025	357026	357027	357028	357029	357030	357031	357032	357033	357034	357035	357036
357037	357038	357039	357040	357041	357042	357043	357044	357045	357046	357047	357048
357049	357050	357051	357052	357053	357054	357055	357056	357057	357058	357059	357060
357061	357062	357063	357064	357065	357066	357067	357068	357069	357070		

Zápisy ochranných známek bez změny ve vztahu ke zveřejněným přihláškám

(111) **356951**
(220) 17.07.2014
(320) 17.07.2014
(442) 11.02.2015
(151) 30.11.2016
(730) **Core Education s.r.o.**, Plovární 1, Plzeň, 30100, CZ
(210) O-515091

(111) **356953**
(220) 06.10.2014
(320) 06.10.2014
(442) 24.08.2016
(151) 30.11.2016
(730) **Canadian Medical Care, Česká republika spol. s r.o.**, Veleslavinská 1/30, Praha 6, 16000, CZ
(210) O-516884

(111) **356954**
(220) 14.10.2014
(320) 14.10.2014
(442) 24.08.2016
(151) 30.11.2016
(730) **Pípek Štěpán**, Žitenická 1531, Čáslav, 28601, CZ
(210) O-517144

(111) **356955**
(220) 20.02.2015
(320) 20.02.2015
(442) 24.08.2016
(151) 30.11.2016
(730) **Česká republika - Ministerstvo vnitra**, Nad Štolou 936/3, Praha 7, 17034, CZ
(210) O-520245

(111) **356957**
(220) 16.04.2015
(320) 16.04.2015
(442) 24.08.2016
(151) 30.11.2016
(730) **BOHEMIA ENERGY Finance s.r.o.**, Hyberská 1009/24, Praha 1 - Nové Město, 11000, CZ
(210) O-521672

(111) **356958**
(220) 04.05.2015
(320) 04.05.2015
(442) 24.08.2016
(151) 30.11.2016
(730) **CORECT Beránek s.r.o.**, U Červeného kostela 37/44, Teplice, 41502, CZ
(210) O-522072

(111) **356959**
(220) 19.06.2015
(320) 19.06.2015
(442) 24.08.2016
(151) 30.11.2016
(730) **T-STRING Pardubice, a.s.**, Masarykovo nám. 1484, Pardubice, 53230, CZ
(210) O-523255

(111) **356960**
(220) 06.08.2015
(320) 06.08.2015
(442) 24.08.2016

(151) 30.11.2016
(730) **Y&T Luxury Property s.r.o.**, Maiselova 59/5, Praha 1 Josefov, 11000, CZ
(210) O-524382

(111) **356961**
(220) 27.08.2015
(320) 27.08.2015
(442) 24.08.2016
(151) 30.11.2016
(730) **BERDYCH plus spol. s r.o.**, Pražská 1178, Rokycany - Nové Město, 33701, CZ
(210) O-524837

(111) **356962**
(220) 17.09.2015
(320) 17.09.2015
(442) 24.08.2016
(151) 30.11.2016
(730) **Mladá fronta a.s.**, Mezi Vodami 1952/9, Praha 4 - Modřany, 14300, CZ
(210) O-525331
(590) Barevná

(111) **356963**
(220) 18.09.2015
(320) 18.09.2015
(442) 24.08.2016
(151) 30.11.2016
(730) **Neula Group s.r.o.**, Korunní 810/104, Praha 10, 10100, CZ
(210) O-525343
(590) Barevná

(111) **356964**
(220) 02.10.2015
(320) 02.10.2015
(442) 24.08.2016
(151) 30.11.2016
(730) **Kund Andreas**, Kotzschweg 14, 01326 Dresden, DE
(210) O-525688

(111) **356965**
(220) 14.01.2016
(320) 14.01.2016
(442) 24.08.2016
(151) 30.11.2016
(730) **Notre Game s.r.o.**, Pernerova 293/11, Praha 8 - Karlín, 18600, CZ
(210) O-528049
(590) Barevná

(111) **356966**
(220) 14.01.2016
(320) 14.01.2016
(442) 24.08.2016
(151) 30.11.2016
(730) **Notre Game s.r.o.**, Pernerova 293/11, Praha 8 - Karlín, 18600, CZ
(210) O-528050
(590) Barevná

(111) **356967**
(220) 14.01.2016
(320) 14.01.2016
(442) 24.08.2016
(151) 30.11.2016
(730) **Notre Game s.r.o.**, Pernerova 293/11, Praha 8 - Karlín, 18600, CZ
(210) O-528051

(111) **356968**

(220) 14.01.2016
(320) 14.01.2016
(442) 24.08.2016
(151) 30.11.2016
(730) **Notre Game s.r.o.**, Pernerova 293/11, Praha 8 - Karlín, 18600, CZ
(210) O-528052

(111) **356969**

(220) 22.01.2016
(320) 22.01.2016
(442) 24.08.2016
(151) 30.11.2016
(730) **Dvořan Dušan Ing.**, Kostelecká 249/4, Prostějov, 79601, CZ
(210) O-528259
(590) Barevná

(111) **356970**

(220) 26.01.2016
(320) 26.01.2016
(442) 24.08.2016
(151) 30.11.2016
(730) **Czech Nutrition s.r.o.**, Spodní 673/8, Brno, 62500, CZ
(210) O-528349
(590) Barevná

(111) **356971**

(220) 26.01.2016
(320) 26.01.2016
(442) 24.08.2016
(151) 30.11.2016
(730) **Czech Nutrition s.r.o.**, Spodní 673/8, Brno, 62500, CZ
(210) O-528350

(111) **356972**

(220) 26.01.2016
(320) 26.01.2016
(442) 24.08.2016
(151) 30.11.2016
(730) **Czech Nutrition s.r.o.**, Spodní 673/8, Brno, 62500, CZ
(210) O-528351

(111) **356973**

(220) 26.01.2016
(320) 26.01.2016
(442) 24.08.2016
(151) 30.11.2016
(730) **Czech Nutrition s.r.o.**, Spodní 673/8, Brno, 62500, CZ
(210) O-528366

(111) **356974**

(220) 04.02.2016
(320) 04.02.2016
(442) 24.08.2016
(151) 30.11.2016
(730) **Viršík Marek**, Lehota 109 109, Lehota 95136, SK
Hrivňák Peter, Antona Točíka 163/2B, Nitra - Diely 94901, SK
Sabo Mário Ing., Dlhá 866/86, Nitra 94901, SK
Štefánik Juraj, Ľudovíta Okánika 590/4, 94901 Nitra - Chrenová, SK
(210) O-528553

(111) **356975**

(220) 04.02.2016
(320) 04.02.2016
(442) 24.08.2016

(151) 30.11.2016

(730) **Viršík Marek**, Lehota 109 109, Lehota 95136, SK
Hrivňák Peter, Antona Točíka 163/2B, Nitra - Diely 94901, SK
Sabo Mário Ing., Dlhá 866/86, Nitra 94901, SK
Štefánik Juraj, Ľudovíta Okánika 590/4, Nitra - Chrenová 94901, SK
(210) O-528554

(111) **356976**

(220) 04.02.2016
(320) 04.02.2016
(442) 24.08.2016
(151) 30.11.2016
(730) **EKO-DUAL obalová logistika a.s.**, Žitná 1575/49, Praha 1, 11000, CZ
(210) O-528572
(590) Barevná

(111) **356977**

(220) 09.02.2016
(320) 09.02.2016
(442) 24.08.2016
(151) 30.11.2016
(730) **Nextdoor Zlatnická s.r.o.**, K Trnové 195, Jiloviště, 25202, CZ
(210) O-528670

(111) **356978**

(220) 09.02.2016
(320) 09.02.2016
(442) 24.08.2016
(151) 30.11.2016
(730) **Nextdoor Zlatnická s.r.o.**, K Trnové 195, Jiloviště, 25202, CZ
(210) O-528671

(111) **356979**

(220) 15.02.2016
(320) 15.02.2016
(442) 24.08.2016
(151) 30.11.2016
(730) **Danube Capital s.r.o.**, Veletržní 823/69, Praha, 17000, CZ
(210) O-528814

(111) **356980**

(220) 16.02.2016
(320) 16.02.2016
(442) 24.08.2016
(151) 30.11.2016
(730) **2be s.r.o.**, Türkova 2319/5b, Praha 4 - Chodov, 14900, CZ
(210) O-528854
(590) Barevná

(111) **356981**

(220) 23.02.2016
(320) 23.02.2016
(442) 24.08.2016
(151) 30.11.2016
(730) **BOXED, s.r.o.**, Velflíkova 4, Praha 6 - Dejvice, 16000, CZ
(210) O-529052

(111) **356982**

(220) 03.03.2016
(320) 03.03.2016
(442) 24.08.2016
(151) 30.11.2016
(730) **OTTOVO NAKLADATELSTVÍ, a.s.**, Křišťanova 675/3, Praha 3, CZ
(210) O-529375

(111) **356983**
(220) 03.03.2016
(320) 03.03.2016
(442) 24.08.2016
(151) 30.11.2016
(730) **Genc Dursun Ali**, Úzká 238, Kaznějov, 33151, CZ
(210) O-529378

(111) **356984**
(220) 10.03.2016
(320) 10.03.2016
(442) 24.08.2016
(151) 30.11.2016
(730) **Bejdák Jan Bc., Dis.**, Malá Bělá 76, Bakov nad Jizerou, 29401, CZ
Arda Mithat, Stefanstre 7, Erding, DE
(210) O-529570

(111) **356985**
(220) 18.03.2016
(320) 18.03.2016
(442) 24.08.2016
(151) 30.11.2016
(730) **FTV Prima, spol. s r.o.**, Na Žertvách 132/24, Praha 8 - Libeň, 18000, CZ
(210) O-529806

(111) **356986**
(220) 31.03.2016
(320) 31.03.2016
(442) 24.08.2016
(151) 30.11.2016
(730) **Peschel Adam**, Prostorná 145, Olbramice, 74283, CZ
(210) O-530121
(590) Barevná

(111) **356987**
(220) 05.04.2016
(320) 05.04.2016
(442) 24.08.2016
(151) 30.11.2016
(730) **Vališ Andrej**, Pod Rochusem 789, Uherské Hradiště, 68605, CZ
Vlachynský Jan Bc., Vladislava Perutky 1271, Uherské Hradiště, 68605, CZ
(210) O-530192

(111) **356988**
(220) 08.04.2016
(320) 08.04.2016
(442) 24.08.2016
(151) 30.11.2016
(730) **SANO Company s.r.o.**, V Hliníkách 1377, Chrudim, 53701, CZ
(210) O-530323

(111) **356989**
(220) 14.04.2016
(320) 14.04.2016
(442) 24.08.2016
(151) 30.11.2016
(730) **Haliuf Vladimír**, Stanislava Hudečka 1985, Nový Bydžov, 50401, CZ
(210) O-530407

(111) **356990**
(220) 25.04.2016
(320) 25.04.2016
(442) 24.08.2016
(151) 30.11.2016
(730) **Swiss Pharma International AG**, Waldmannstrasse 8, 8001 Zurich, CH
(210) O-530676

(111) **356991**
(220) 27.04.2016
(320) 27.04.2016
(442) 24.08.2016
(151) 30.11.2016
(730) **Jurásková Veronika**, Pražmo 153, Pražmo, 73904, CZ
(210) O-530733

(111) **356992**
(220) 27.04.2016
(320) 27.04.2016
(442) 24.08.2016
(151) 30.11.2016
(730) **bio nebio s.r.o.**, Průmyslová zóna 103, Bavoryně, 26751, CZ
(210) O-530737
(590) Barevná

(111) **356993**
(220) 27.04.2016
(320) 27.04.2016
(442) 24.08.2016
(151) 30.11.2016
(730) **Kurzománie s.r.o.**, Pospíšilova 395/1, Hradec Králové, 50003, CZ
(210) O-530743

(111) **356994**
(220) 28.04.2016
(320) 28.04.2016
(442) 24.08.2016
(151) 30.11.2016
(730) **Dazzle s.r.o.**, Bohdalecká 1490/25, Praha 10 - Michle, 10100, CZ
(210) O-530765

(111) **356995**
(220) 28.04.2016
(320) 28.04.2016
(442) 24.08.2016
(151) 30.11.2016
(730) **VEGA společnost s ručením omezeným**, Akademika Heyrovského 1178/6, Hradec Králové, 50003, CZ
(210) O-530769

(111) **356996**
(220) 02.05.2016
(320) 02.05.2016
(442) 24.08.2016
(151) 30.11.2016
(730) **Ammer Tomáš**, Pod Ohradou 380, Adamov, 37371, CZ
(210) O-530827

(111) **356997**
(220) 11.05.2016
(320) 11.05.2016
(442) 24.08.2016
(151) 30.11.2016
(730) **CIUR a.s.**, Malé náměstí 142/3, Praha 1, 11000, CZ
(210) O-531084

(111) **356998**
(220) 13.05.2016
(320) 13.05.2016
(442) 24.08.2016
(151) 30.11.2016
(730) **Matheo s.r.o.**, Husova 523/30, České Budějovice, 37005, CZ
(210) O-531169

(590) Barevná

(111) **356999**

(220) 25.05.2016
(320) 25.05.2016
(442) 24.08.2016
(151) 30.11.2016

(730) **PSÍ HVĚZDA s.r.o.**, Bednaříkova 2893/1a, Brno - Líšeň, 62800, CZ

(210) O-531438

(590) Barevná

(111) **357000**

(220) 26.05.2016
(320) 26.05.2016
(442) 24.08.2016
(151) 30.11.2016

(730) **Centrum pro náhradní rodinnou péči o.p.s.**, Kréta 158, Terezín, 41155, CZ

(210) O-531474

(590) Barevná

(111) **357001**

(220) 26.05.2016
(320) 26.05.2016
(442) 24.08.2016
(151) 30.11.2016

(730) **Home Care Services & Supplies, s.r.o.**, Patočkova 1471/77, Praha 6 - Břevnov, 16900, CZ

(210) O-531481

(111) **357002**

(220) 26.05.2016
(320) 26.05.2016
(442) 24.08.2016
(151) 30.11.2016

(730) **Economia, a.s.**, Pernerova 673/47, Praha 8 - Karlín, 18600, CZ

(210) O-531489

(111) **357003**

(220) 30.05.2016
(320) 30.05.2016
(442) 24.08.2016
(151) 30.11.2016

(730) **MEATWAY s.r.o.**, Mírové náměstí 103/27, Ústí nad Labem, 40001, CZ

(210) O-531564

(590) Barevná

(111) **357004**

(220) 01.06.2016
(320) 01.06.2016
(442) 24.08.2016
(151) 30.11.2016

(730) **Sdružení obrany spotřebitelů - Asociace, z.s.**, Mečová 5, Brno, 60200, CZ

(210) O-531592

(111) **357005**

(220) 01.06.2016
(320) 01.06.2016
(442) 24.08.2016
(151) 30.11.2016

(730) **Penzijní společnost České pojišťovny, a.s.**, Na Pankráci 1720/123, Praha 4 - Nusle, 14021, CZ

(210) O-531596

(111) **357006**

(220) 01.06.2016
(320) 01.06.2016
(442) 24.08.2016
(151) 30.11.2016

(730) **Penzijní společnost České pojišťovny, a.s.**, Na Pankráci 1720/123, Praha 4 - Nusle, 14021, CZ

(210) O-531598

(111) **357007**

(220) 01.06.2016
(320) 01.06.2016
(442) 24.08.2016
(151) 30.11.2016

(730) **PIEDRA UNO a.s.**, Lukavecká 1732, Praha 9, 19300, CZ

(210) O-531602

(590) Barevná

(111) **357008**

(220) 02.06.2016
(320) 02.06.2016
(442) 24.08.2016
(151) 30.11.2016

(730) **VALENTINA BORIK, s.r.o.**, Korunní 929/26, Praha 2, 12000, CZ

(210) O-531618

(111) **357009**

(220) 02.06.2016
(320) 02.06.2016
(442) 24.08.2016
(151) 30.11.2016

(730) **Javořice, a.s.**, Ptenský Dvorek 100, Ptení, 79843, CZ

(210) O-531634

(111) **357010**

(220) 02.06.2016
(320) 02.06.2016
(442) 24.08.2016
(151) 30.11.2016

(730) **Družstvo CBA CZ**, Průmyslová 3062/5, Šumperk, 78701, CZ

(210) O-531642

(111) **357011**

(220) 03.06.2016
(320) 03.06.2016
(442) 24.08.2016
(151) 30.11.2016

(730) **Demali Bojan**, K Lávce 41/2049, Plzeň, 321 00, CZ

(210) O-531658

(590) Barevná

(111) **357012**

(220) 03.06.2016
(320) 03.06.2016
(442) 24.08.2016
(151) 30.11.2016

(730) **Demali Bojan**, K Lávce 41/2049, Plzeň, 321 00, CZ

(210) O-531659

(111) **357013**

(220) 03.06.2016
(320) 03.06.2016
(442) 24.08.2016
(151) 30.11.2016

(730) **Brdíčková Dagmar**, Měšická 538, Líbeznice Bašť, 25065, CZ

(210) O-531676

(590) Barevná

(111) **357014**
(220) 03.06.2016
(320) 03.06.2016
(442) 24.08.2016
(151) 30.11.2016
(730) **Jindřichovský Jiří**, Elišky Přemyslovny 1186, Praha 5, 15600, CZ
(210) O-531677

(111) **357015**
(220) 03.06.2016
(320) 03.06.2016
(442) 24.08.2016
(151) 30.11.2016
(730) **Důbrava chemické výrobní družstvo**, Hřbitovní 97, Valašské Klobouky, 76633, CZ
(210) O-531690

(111) **357016**
(220) 06.06.2016
(320) 06.06.2016
(442) 24.08.2016
(151) 30.11.2016
(730) **Havránek Petr**, Sadová 940/51, Karlovy Vary, 36001, CZ
(210) O-531717

(111) **357017**
(220) 06.06.2016
(320) 06.06.2016
(442) 24.08.2016
(151) 30.11.2016
(730) **Havránek Petr**, Sadová 940/51, Karlovy Vary, 36001, CZ
(210) O-531718

(111) **357018**
(220) 06.06.2016
(320) 06.06.2016
(442) 24.08.2016
(151) 30.11.2016
(730) **Havránek Petr**, Sadová 940/51, Karlovy Vary, 36001, CZ
(210) O-531719

(111) **357019**
(220) 06.06.2016
(320) 06.06.2016
(442) 24.08.2016
(151) 30.11.2016
(730) **LuckyBe s.r.o.**, Staňkova 922/44, Praha 4, 14900, CZ
(210) O-531722

(111) **357020**
(220) 06.06.2016
(320) 06.06.2016
(442) 24.08.2016
(151) 30.11.2016
(730) **LuckyBe s.r.o.**, Staňkova 922/44, Praha 4, 14900, CZ
(210) O-531723

(111) **357021**
(220) 07.06.2016
(320) 07.06.2016
(442) 24.08.2016
(151) 30.11.2016
(730) **Wanda Vorlová s.r.o.**, Starokošířská 449/5, Praha 5, 15000, CZ
(210) O-531735

(111) **357022**
(220) 07.06.2016
(320) 07.06.2016
(442) 24.08.2016
(151) 30.11.2016
(730) **NELI, a.s.**, Na Hraničkách 589/34, Vyškov, Dědice, 68201, CZ
(210) O-531740

(111) **357023**
(220) 08.06.2016
(320) 08.06.2016
(442) 24.08.2016
(151) 30.11.2016
(730) **Shoeclicker s.r.o.**, Průběžná 528/8, Plzeň - Újezd, 31200, CZ
(210) O-531763

(111) **357024**
(220) 08.06.2016
(320) 08.06.2016
(442) 24.08.2016
(151) 30.11.2016
(730) **Atlantis Yacht Charter - družstvo**, Riegrova 1756/51, České Budějovice, 37001, CZ
(210) O-531772
(590) Barevná

(111) **357025**
(220) 08.06.2016
(320) 08.06.2016
(442) 24.08.2016
(151) 30.11.2016
(730) **Legner Holding, spol. s r.o.**, Na okruhu 488/27, Praha 4 - Písnice, 14200, CZ
(210) O-531775
(590) Barevná

(111) **357026**
(220) 08.06.2016
(320) 08.06.2016
(442) 24.08.2016
(151) 30.11.2016
(730) **Homolová Michala MgA.**, Huslenky 718, Huslenky, 75602, CZ
(210) O-531777

(111) **357027**
(220) 09.06.2016
(320) 09.06.2016
(442) 24.08.2016
(151) 30.11.2016
(730) **K & V ELEKTRO a.s.**, Týnská 1053/21, Praha 1 - Staré Město, 11000, CZ
(210) O-531805

(111) **357028**
(220) 09.06.2016
(320) 09.06.2016
(442) 24.08.2016
(151) 30.11.2016
(730) **K & V ELEKTRO a.s.**, Týnská 1053/21, Praha 1 - Staré Město, 11000, CZ
(210) O-531806

(111) **357029**
(220) 09.06.2016
(320) 09.06.2016
(442) 24.08.2016

(151) 30.11.2016
(730) **K & V ELEKTRO a.s.**, Týnská 1053/21, Praha 1 - Staré Město, 11000, CZ
(210) O-531807

(111) **357030**
(220) 09.06.2016
(320) 09.06.2016
(442) 24.08.2016
(151) 30.11.2016
(730) **Eagle Investment SICAV plc, acting on behalf of ITT FUND**, Alpine House, Naxxar Road, San Gwann SGN9032, MT
(210) O-531808

(111) **357031**
(220) 09.06.2016
(320) 09.06.2016
(442) 24.08.2016
(151) 30.11.2016
(730) **Eagle Investment SICAV plc, acting on behalf of ITT FUND**, Alpine House, Naxxar Road, San Gwann SGN9032, MT
(210) O-531810

(111) **357032**
(220) 09.06.2016
(320) 09.06.2016
(442) 24.08.2016
(151) 30.11.2016
(730) **MADEJA sport s.r.o. Ing.**, 28. října 212/227, Ostrava, 70900, CZ
(210) O-531826

(111) **357033**
(220) 09.06.2016
(320) 09.06.2016
(442) 24.08.2016
(151) 30.11.2016
(730) **SURVIVAL Company s.r.o.**, Chválkovická 101/4, Olomouc - Chválkovice, 77900, CZ
(210) O-531827

(111) **357034**
(220) 13.06.2016
(320) 13.06.2016
(442) 24.08.2016
(151) 30.11.2016
(730) **Laitl Jan**, Gorazdova 1970/10, Praha - Nové Město, 12000, CZ
(210) O-531870

(111) **357035**
(220) 15.06.2016
(320) 15.06.2016
(442) 24.08.2016
(151) 30.11.2016
(730) **Pey Stéphane Charles**, Havelská 502/21, Praha, 11000, CZ
(210) O-531972

(111) **357036**
(220) 16.06.2016
(320) 16.06.2016
(442) 24.08.2016
(151) 30.11.2016
(730) **Benátčanová Pavla Ing.**, Tomášská 21/14, Praha 1, 11800, CZ
(210) O-531985

(111) **357037**
(220) 16.06.2016

(320) 16.06.2016
(442) 24.08.2016
(151) 30.11.2016
(730) **Pey Stéphane Charles**, Havelská 502/21, Praha, 11000, CZ
(210) O-531999

(111) **357038**
(220) 17.06.2016
(320) 17.06.2016
(442) 24.08.2016
(151) 30.11.2016
(730) **Česká spořitelna, a.s.**, Olbrachtova 1929/62, Praha 4 - Krč, 14000, CZ
(210) O-532032

(111) **357039**
(220) 17.06.2016
(320) 17.06.2016
(442) 24.08.2016
(151) 30.11.2016
(730) **Lima Klára**, Školská 1478/14, Praha 1, 11000, CZ
(210) O-532033

(111) **357040**
(220) 17.06.2016
(320) 17.06.2016
(442) 24.08.2016
(151) 30.11.2016
(730) **Lima Klára**, Školská 1478/14, Praha 1, 11000, CZ
(210) O-532034

(111) **357041**
(220) 17.06.2016
(320) 17.06.2016
(442) 24.08.2016
(151) 30.11.2016
(730) **Lima Klára**, Školská 1478/14, Praha 1, 11000, CZ
(210) O-532035

(111) **357042**
(220) 17.06.2016
(320) 17.06.2016
(442) 24.08.2016
(151) 30.11.2016
(730) **Lima Klára**, Školská 1478/14, Praha 1, 11000, CZ
(210) O-532036

(111) **357043**
(220) 17.06.2016
(320) 17.06.2016
(442) 24.08.2016
(151) 30.11.2016
(730) **Lima Klára**, Školská 1478/14, Praha 1, 11000, CZ
(210) O-532037

(111) **357044**
(220) 17.06.2016
(320) 17.06.2016
(442) 24.08.2016
(151) 30.11.2016
(730) **Lima Klára**, Školská 1478/14, Praha 1, 11000, CZ
(210) O-532038

(111) **357045**
(220) 18.06.2016
(320) 18.06.2016
(442) 24.08.2016

(151) 30.11.2016

(730) **Linnet eu s.r.o.**, Zámecká 1845, Náchod, 54701, CZ

(210) O-532039

(590) Barevná

(111) **357046**

(220) 17.06.2016

(320) 17.06.2016

(442) 24.08.2016

(151) 30.11.2016

(730) **ETI GIDA SANAYI VE TICARET ANONIM SIRKETI**, Organize Sanayi Bolgesi 11 Cadde, Eskisehir, TR

(210) O-532043

(590) Barevná

(111) **357047**

(220) 20.06.2016

(320) 20.06.2016

(442) 24.08.2016

(151) 30.11.2016

(730) **Doné Filip**, U Hlinku 739, Vranovice, 69125, CZ

(210) O-532045

(111) **357048**

(220) 23.06.2016

(320) 23.06.2016

(442) 24.08.2016

(151) 30.11.2016

(730) **Mevyo s.r.o.**, Nad Konvářkou 310/13, Praha 5, 15000, CZ

(210) O-532169

(590) Barevná

(111) **357049**

(220) 23.06.2016

(320) 23.06.2016

(442) 24.08.2016

(151) 30.11.2016

(730) **Matějka Lukáš**, Ke Slunci 574, Jilové u Prahy, 25401, CZ

(210) O-532170

(111) **357050**

(220) 23.06.2016

(320) 23.06.2016

(442) 24.08.2016

(151) 30.11.2016

(730) **Living spoon s.r.o.**, Roháčova 188/37, Praha 3 - Žižkov, 13000, CZ

(210) O-532172

(590) Barevná

(111) **357051**

(220) 23.06.2016

(320) 23.06.2016

(442) 24.08.2016

(151) 30.11.2016

(730) **TIPSPORT a.s.**, Politických vězňů 156/21, Beroun, Centrum, 26601, CZ

(210) O-532174

(590) Barevná

(111) **357052**

(220) 23.06.2016

(320) 23.06.2016

(442) 24.08.2016

(151) 30.11.2016

(730) **TIPSPORT a.s.**, Politických vězňů 156/21, Beroun, Centrum, 26601, CZ

(210) O-532175

(590) Barevná

(111) **357053**

(220) 23.06.2016

(320) 23.06.2016

(442) 24.08.2016

(151) 30.11.2016

(730) **TIPSPORT a.s.**, Politických vězňů 156/21, Beroun, Centrum, 26601, CZ

(210) O-532177

(590) Barevná

(111) **357054**

(220) 24.06.2016

(320) 24.06.2016

(442) 24.08.2016

(151) 30.11.2016

(730) **Prague Special Tours s.r.o.**, Revoluční 1082/8, Praha 1 - Nové Město, 11000, CZ

(210) O-532183

(111) **357055**

(220) 24.06.2016

(320) 24.06.2016

(442) 24.08.2016

(151) 30.11.2016

(730) **Škoda Bohdan**, Smrčková 796/10, Ostrava, 70030, CZ

Škodová Lenka, Smrčková 796/10, Ostrava, 70030, CZ

(210) O-532184

(590) Barevná

(111) **357056**

(220) 24.06.2016

(320) 24.06.2016

(442) 24.08.2016

(151) 30.11.2016

(730) **OSTAM Klenovice s.r.o.**, 229, Klenovice, 39201, CZ

(210) O-532185

(590) Barevná

(111) **357057**

(220) 27.06.2016

(320) 27.06.2016

(442) 24.08.2016

(151) 30.11.2016

(730) **Jenné Zrození s.r.o.**, Dolní Lištná 108, Třinec, 73961, CZ

(210) O-532216

(590) Barevná

(111) **357058**

(220) 28.06.2016

(320) 28.06.2016

(442) 24.08.2016

(151) 30.11.2016

(730) **MEDIA MARKETING SERVICES a.s.**, Koperníkova 794/6, Praha 2 Vinohrady, 12000, CZ

(210) O-532265

(590) Barevná

(111) **357059**

(220) 28.06.2016

(320) 28.06.2016

(442) 24.08.2016

(151) 30.11.2016

(730) **Phung Thi Khuyen**, Stará Stodůlecká 509/2, Praha 5, 15800, CZ

(210) O-532269

(590) Barevná

(111) **357060**

(220) 30.06.2016

(320) 30.06.2016
(442) 24.08.2016
(151) 30.11.2016
(730) **Modrý Maurícius s.r.o.**, Na příkopě 392/9, Praha 1, 11000, CZ
(210) O-532322
(590) Barevná

(111) **357061**
(220) 30.06.2016
(320) 30.06.2016
(442) 24.08.2016
(151) 30.11.2016
(730) **Molnár Martin Ing.**, Ráby 23, Staré Hradiště, 53352, CZ
(210) O-532324
(590) Barevná

(111) **357062**
(220) 30.06.2016
(320) 30.06.2016
(442) 24.08.2016
(151) 30.11.2016
(730) **Fiedler Milan**, Čsl. Legii 699, Jilemnice, 51401, CZ
(210) O-532326
(590) Barevná

(111) **357063**
(220) 01.07.2016
(320) 01.07.2016
(442) 24.08.2016
(151) 30.11.2016
(730) **Krajská zdravotní, a.s.**, Sociální péče 3316/12a, Ústí nad Labem, 40113, CZ
(210) O-532355
(590) Barevná

(111) **357064**
(220) 01.07.2016
(320) 01.07.2016
(442) 24.08.2016
(151) 30.11.2016
(730) **LELIO KP s.r.o.**, Jeruzalémská 1783/13, Praha 1, 11000, CZ
(210) O-532356
(590) Barevná

(111) **357065**
(220) 01.07.2016
(320) 01.07.2016
(442) 24.08.2016
(151) 30.11.2016

(730) **Aticket s.r.o.**, Rybná 716/24, Praha 1 - Staré Město, 11000, CZ
(210) O-532358

(111) **357066**
(220) 01.07.2016
(320) 01.07.2016
(442) 24.08.2016
(151) 30.11.2016
(730) **Fuka Jan**, Pražská 73, Řitka, 25203, CZ
(210) O-532362

(111) **357067**
(220) 01.07.2016
(320) 01.07.2016
(442) 24.08.2016
(151) 30.11.2016
(730) **Bayer Intellectual Property GmbH**, Alfred-Nobel-Strasse 10, 40789 Monheim am Rhein, DE
(210) O-532374

(111) **357068**
(220) 04.07.2016
(320) 04.07.2016
(442) 24.08.2016
(151) 30.11.2016
(730) **HP TRONIC - prodejny elektro a.s.**, Kútiky 637, Zlín-Prštné, 76001, CZ
(210) O-532394

(111) **357069**
(220) 06.10.2003
(320) 06.10.2003
(442)
(151) 30.11.2016
(730) **ARRANDCO INVESTMENTS LIMITED**, 6th Floor, 25 Farringdon Street, London, EC4A 4AB, GB
(210) O-533656

(111) **357070**
(220) 06.10.2003
(320) 06.10.2003
(442)
(151) 30.11.2016
(730) **ARRANDCO INVESTMENTS LIMITED**, 6th Floor, 25 Farringdon Street, London, EC4A 4AB, GB
(210) O-533657

Přehled zápisů ochranných známek se změnou ve vztahu ke zveřejněným přihláškám

Kapitola obsahuje údaje o ochranných známkách zapsaných na základě ustanovení § 28 odst. 1 zákona č. 441/2003 Sb., u kterých došlo ke změně údajů oproti zveřejněné přihlášce ochranné známky.

Číselný přehled (111)		
356950	356952	356956

Zápisy ochranných známek se změnou ve vztahu ke zveřejněným přihláškám

(111) **356950**
(220) 09.04.2014
(320) 09.04.2014
(442) 04.02.2015
(151) 30.11.2016
(540)



(730) **MISTR KV s.r.o.**, Moravská 2088/1A, Karlovy Vary, 36001, CZ
(740) ZEMAN - podkrušnohorská patentová a známková kancelář, Petr Zeman, patentový zástupce, Hradní 301, Loket, 35733
(510) (9) software, interaktivní a grafické programy; (24) textilní tapety, vlaječky a praporky ne z papíru, záclony okenní, závěsy textilní nebo plastové, textilní rolety, ubrusy, ubrousky, prostírání, banketní sukně z textilu, textilní osušky, ručníky, utěrky, žínky pro hygienické účely, kapesníky textilní, ložní prádlo, ložní pokrývky a příkrývky, lůžkové přehozy, příkrývky cestovní, potahy na nábytek; (35) reklamní, propagační a inzertní činnost, včetně reklamy, propagace a inzerce šířené rozhlasem, televizí a elektronickými médii, pořádání komerčních výstav a jiných přehlídek zboží a služeb komerčního charakteru, šíření informačních a reklamních materiálů, správa lázeňských a léčebných zařízení; pronajímání reklamních ploch a jiných ploch pro komerční využití, pronájem a půjčování kancelářské techniky (kromě nábytku), zprostředkování obchodních záležitostí, sekretářské a asistentské obchodní služby, zprostředkování obchodu s výrobky zahrnujícími software, interaktivní a grafické programy, uvedenými ve třídě 9 a s výrobky zahrnujícími oděvy, včetně pracovních, sportovních, koupacích a stejnokrojů, oděvních doplňky, jako rukavice, šály, zařazenými ve třídě 25 ; (36) zprostředkování pojištění; (38) provozování interní komunikační sítě, zprostředkování informací z komunikační sítě Internet, provozování a půjčování elektronické osobní dopisové schránky, pronájem a půjčování telekomunikační techniky; (39) provozování autodopravy, služby cestovní kanceláře, pořádání poznávacích a vzdělávacích zájezdů, průvodcovské služby, doprovázení turistů, zajišťování jízdenek, místenek, letenek a lodních lístků, půjčování automobilů a motocyklů, provozování skladů, pořádání zájezdů s kulturní tematikou a zájezdů za účelem sportovních akcí, poradenství v oboru cestovního ruchu; (41) organizování a pořádání kulturních, sportovních a zábavních produkcí, pořádání uměleckých a jiných přehlídek nekomerčního charakteru, zajišťování vstupenek na sportovní, kulturní, společenské a jiné zábavní akce, půjčování knih a časopisů, půjčování a pronájem televizních, rozhlasových a jiných přístrojů pro přenos a reprodukci zvuku a obrazu, půjčování nosičů zvuku a obrazu, pořádání uměleckých a jiných přehlídek nekomerčního charakteru, vedení kondičního tělocviku, služby tlumočnické a překladatelské; (42) pronájem a půjčování výpočetní techniky; (44) zprostředkování lázeňských služeb, poradenství v oboru lázeňských služeb, provozování termária, služby lázeňské, léčebné a rehabilitační, zajišťování léčebné péče; (45) doprovod lázeňských hostů do společnosti.
(590) Barevná
(511) 9, 24, 35, 36, 38, 39, 41, 42, 44, 45
(210) O-512726

(111) **356952**
(220) 02.09.2014
(320) 02.09.2014
(442) 28.01.2015
(151) 30.11.2016
(540)



(730) **Bartoň Radim JUDr.**, Trojanovice 878, Trojanovice, 74401, CZ
(510) (20) nábytek - obložení nekovové, zástěny, zástěny pro krby (nábytek).
(511) 20
(210) O-516108

(111) **356956**
(220) 24.02.2015
(320) 24.02.2015
(442) 08.04.2015
(151) 30.11.2016
(540)

CODE RED

(730) **SAFETY 112 SE**, Högerova 686/6, Praha 5, 15200, CZ
(510) (1) hnací plyny pro aerosoly, detergenty průmyslové, hasicí směsi, chemikálie pro průmysl, chladiva, prostředky na hašení ohně, ohnivzdorné přípravky, povrchově aktivní chemická činidla, protipožární přípravky, průmyslové chemikálie, chemické přípravky pro čištění vody; (5) lékárníčky přenosné včetně obsahu, lékárníčky včetně obsahu; (9) analyzátory plynů - přístroje na rozbor plynů, automobilové výstražné trojúhelníky, čluny a lodí požární, detektory kouře, požární hlásiče, filtry pro dýchací masky, dýchací přístroje pro plavání pod vodou, dýchací přístroje - respirátory s výjimkou pro umělé dýchání, hadice požární, hasicí přístroje, hasičská čerpadla, hasičské pumpy, hubice rozprašovací protipožární, hubice - trysky požárních hadic, interkomy (zařízení pro vnitřní spojení), zařízení pro přenos kyslíku, masky ochranné, obuv ochranná proti úrazům, radiaci a ohni, oděvy azbestové na ochranu proti ohni, oděvy protipožární, ochranné obleky proti úrazům, radiaci a ohni, ochranné oděvy proti ohni, ochranné přilby, ochranné rukavice, osobní ochranné prostředky proti nehodám, požární schodiště nebo žebříky (nouzové východy), požární hole, protipožární ochranné oděvy, pyrometry, přístroje pro rozbor vzduchu, signalizační zařízení v případě požáru, zabezpečovací zařízení proti krádeži, zabezpečovací zařízení proti krádeži elektrická, záchranné přístroje a vybavení; (11) hydranty, zařízení na dodávku vody, zásobníky vody, zařízení na odvádění kouře a par, zařízení vodovodní, zásobníky vodní tlakové; (18) kůže, imitace kůže, kufry, deštníky, slunečníky, hole, kožené krabice na klobouky, kostry kabelek, kožešiny (kůže zvířat), kufříky na toaletní potřeby, necesery cestovní, cestovní obaly na oděvy, pouzdra - na pružiny, na deštníky, kožené sáčky jako obaly, tašky na kolečkách - v rámci třídy 18; (25) kloboukové formy, kloboukové konstrukce, pytle na oděvy.
(511) 1, 5, 9, 11, 18, 25
(210) O-520321

Zápisy licenčních smluv k ochranným známkám

V této kapitole jsou zveřejněny zápisy licenčních smluv podle ustanovení § 18 odst. 1 zákona č. 441/2003 Sb.

Číslo zápisu (111)	Vlastník (730)	Nabyvatel licence (791)	Druh licence (793)	Datum uzavření licenční smlouvy (793)	S účinností od data (580)
294293	KEZ o.p.s., Poděbradova 909, Chrudim, 53701, CZ	PharmaFit Czech s.r.o., Čechova 656/24, Přerov I - Město, 75002, CZ	nevýlučná	03.11.2016	02.12.2016

Ochranné známky zrušené a prohlášené za neplatné

Tato kapitola obsahuje údaje o rozhodnutích o zrušení ochranné známky na základě ustanovení § 31 zákona č. 441/2003 Sb. nebo o prohlášení ochranné známky za neplatnou na základě ustanovení § 32 zákona č. 441/2003 Sb. Existuje-li důvod zrušení/prohlášení ochranné známky za neplatnou pouze ve vztahu k některým z výrobků nebo služeb, Úřad ochrannou známku zruší/prohlásí za neplatnou pouze pro tyto výrobky nebo služby. Údaje o výsledku rozhodnutí (zrušení ochranné známky, částečné zrušení ochranné známky, prohlášení ochranné známky za neplatnou, prohlášení ochranné známky za částečně neplatnou) jsou uvedeny za datem právní moci rozhodnutí s názvem "Datum právní moci rozhodnutí/výsledek rozhodnutí".

(111) 273143

(540)

Ekopress

08.11.2016 / NABYTÍ P.M. - ZRUŠENÍ OZ

(111) 311436

(540)

(111) 291599

(540)

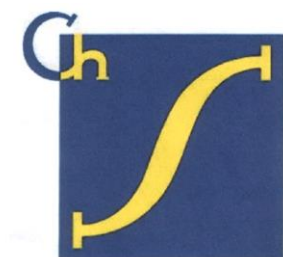

29.11.2016 / NABYTÍ P.M. - ZRUŠENÍ OZ



22.11.2016 / NABYTÍ P.M. - PROHLÁŠENÍ OZ ZA NEPLATNOU

Přehled obnov zápisu ochranných známek

Kapitola obsahuje údaje o ochranných známkách, u kterých byl na žádost vlastníka obnoven zápis podle ustanovení § 28 odst. 2 zákona č. 441/2003 Sb.

Číselný přehled (111)											
90988	92854	94950	152831B	152845	152846	152847	157732	158727	159829	166735	167008
167009	202546	204064	204163	204164	204166	205172	205173	205200	206448	206537	207185
207201	207213	208022	208504	208509	208712	209101	209127	209965	210537	211061	211062
211148	211149	211742	211750	211751	211752	211753	211802	211816	212492	212920	213048
213203	213212	213951	214130	215144	215428	215490	215596	216077	217097	217124	217654
217824	218199	218687	219447	220785	225285	225288	232509	289233	289344	289419	289420
289622	289623	289625	289763	289828	289833	289843	289946	289967	290030	290162	290306
290311	290655	290668	290674	290775	290777	290787	290856	290857	290860	290916	290917
290938	291081	291227	291389	291401	291537	291597	291643	291754	291785	291851	291959
292217	292470	292577	292578	292653	292657	292671	292696	292858	293504	293550	293662
293673	293708	294108	294591	294655	294656	294657	294658	294659	294660	294661	294662
294663	294664	294665	294666	294667	295426	296602	296603	296604	296605	296836	296837
297183	297201	297221	297295	297298	297306	297488	297572	297819	298443	304531	

Obnovy zápisu ochranných známek

(111) **90988**
(220) 20.10.1936
(151) 20.10.1936
(540)

SOTÉ

(730) **LKOCZ, a.s.**, Osiková 1781/2c, České Budějovice, 37008, CZ
(740) PROPATENT, JUDr. Matěj Sedláček, Pod Pekařkou 1, Praha 4, 14700
(510) Lučební výrobky, mýdlo, voňavkářské a kosmetické zboží.
(511) 1, 3
(210) O-5973

(111) **92854**
(220) 09.12.1946
(151) 09.12.1946
(540)



(730) **Time Inc.**, 225 Liberty Street, New York, 10281, NY, US
(740) ŽIVKO MIJATOVIĆ & PARTNERS s.r.o., Jugoslávských partyzánů 639/26, Praha 6, 16000
(510) (16) týdeník.
(511) 16
(210) O-7896

(111) **94950**
(220) 08.02.1907
(151) 08.02.1907
(540)



King Gillette

(730) **The Gillette Company LLC**, One Gillette Plaza, Boston, MA, US
(740) ŠTROS & KUSÁK advokátní a patentová kancelář, JUDr. David Štros, advokát, Národní 32, Praha 1, 11000
(510) (8) břitvy a holící čepelky.
(511) 8
(210) O-9066

(111) **152831B**
(220) 10.12.1956
(151) 20.12.1956
(540)

ADAST

(730) **KBA-Grafitec s.r.o.**, Opočenská 83, Dobruška, 51819, CZ
(740) PROPATENT, Ing. Vlasta Sedláčková, Pod Pekařkou 1, Praha 4, 14700
(510) (16) ofsetové rozmnožovací stroje s náhradními díly, ofsetové fólie (kovové, papírové neb z jiného materiálu), ruční pákové děrovače s náhradními díly.
(511) 16
(210) O-464728

(111) **152845**
(220) 19.12.1956
(151) 28.01.1957
(540)

PROGRESSO

(730) **KOH-I-NOOR HARDTMUTH a.s.**, F.A.Gerstnera 21/3, České Budějovice, 37130, CZ
(740) KOREJZOVÁ & SPOL., v.o.s., JUDr. Petra Korejzová, Korunní 810/104 E, Praha 10, 10100
(510) (16) grafitové snímáčí a barevné pastelové tužky a tuhy všech druhů ve dřevě i bez dřeva, bílé, černé a barevné křídly kreslicí, retušovací, značkovací, voskové, rudkové a břidlicové všech druhů ve dřevě i bez dřeva, mechanické tužky všech druhů, násadky na pera, držátka, prodlužovátka, chránítka a závěsy (klipy) tužek a tuh, ořezávátka a hrotítka tužek a tuh, pouzdra, schránky a krabičky na tužky a tuhy, přírodní a umělé uhly, psací tabulky a stěrací pryže všech druhů, jakož i ostatní potřeby ku psaní, kreslení a malování.
(511) 16
(210) O-8722

(111) **152846**
(220) 19.12.1956
(151) 26.01.1957
(540)

NEGRO

(730) **KOH-I-NOOR HARDTMUTH a.s.**, F.A.Gerstnera 21/3, České Budějovice, 37130, CZ
(740) KOREJZOVÁ & SPOL., v.o.s., JUDr. Petra Korejzová, Korunní 810/104 E, Praha 10, 10100
(510) (16) grafitové snímáčí a barevné pastelové tužky a tuhy všech druhů ve dřevě i bez dřeva, bílé, černé a barevné křídly kreslicí, retušovací, značkovací, voskové, rudkové a břidlicové všech druhů ve dřevě i bez dřeva, mechanické tužky všech druhů, násadky na pera, držátka, prodlužovátka, chránítka a závěsy (klipy) tužek a tuh, ořezávátka a hrotítka tužek a tuh, pouzdra, schránky a krabičky na tužky a tuhy, přírodní a umělé uhly, psací tabulky a stěrací pryže všech druhů, jakož i ostatní potřeby ku psaní, kreslení a malování.
(511) 16
(210) O-8723

(111) **152847**
(220) 19.12.1956
(151) 26.01.1957
(540)

KOH-I-NOOR

(730) **KOH-I-NOOR HARDTMUTH a.s.**, F.A.Gerstnera 21/3, České Budějovice, 37130, CZ
(740) KOREJZOVÁ & SPOL., v.o.s., JUDr. Petra Korejzová, Korunní 810/104 E, Praha 10, 10100
(510) (16) grafitové snímáčí a barevné pastelové tužky a tuhy všech druhů ve dřevě i bez dřeva, bílé, černé a barevné křídly kreslicí, retušovací, značkovací, voskové, rudkové a břidlicové všech druhů ve dřevě i bez dřeva, mechanické tužky všech druhů, násadky na pera, držátka, prodlužovátka, chránítka a závěsy (klipy) tužek a tuh, ořezávátka a hrotítka tužek a tuh, pouzdra, schránky a krabičky na tužky a tuhy, přírodní a umělé uhly, psací tabulky a stěrací pryže všech druhů, jakož i ostatní potřeby ku psaní, kreslení a malování.

(511) 16
(210) O-8724

(111) **157732**
(220) 13.11.1967
(151) 21.11.1967
(540)

PARCO

(730) **Henkel IP & Holding GmbH**, Henkelstrasse 67, 40589 Düsseldorf, DE
(740) FAJNOR IP s.r.o., Mgr. Karol Fajnor, Pobřežní 249/46, Praha 8, 18600
(510) Chemické sloučeniny používané k docílení antikorozních povlaků na kovy.
(511) 1, 2, 6
(210) O-40856

(111) **158727**
(220) 28.11.1966
(151) 05.03.1969
(540)

F&T

(730) **IMPEXMETAL S.A.**, ul. Jagiellonska 76, 03-301 Warszawa, PL
(740) Společná advokátní kancelář Všetečka a partneři, JUDr. Švorčík Otakar, Hálkova 2, Praha 2, 12000
(510) (7) valivá ložiska, kuličková ložiska, válečková ložiska, válcová ložiska a jehlová ložiska.
(511) 7
(210) O-38962

(111) **159829**
(220) 16.01.1967
(151) 02.07.1970
(540)



(730) **Schweppes International Limited**, 7 Albemarle Street, London W1S 4HQ, GB
(740) ZIVKO MIJATOVIC & PARTNERS s.r.o., Jugoslávských partyzánů 639/26, Praha 6, 16000
(510) (32) nealkoholické nápoje a přípravky pro výrobu těchto nápojů včetně ovocných šťáv.
(511) 32
(210) O-39483

(111) **166735**
(220) 30.01.1987
(151) 06.11.1987
(540)

KUBOTA

(730) **Kubota Corporation**, 2-47, Shikitsuhigashi 1-chome Naniwa-ku, Osaka, JP
(740) Advokátní a patentová kancelář JUDr. Korejzová & spol., JUDr. Korejzová Zdeňka, Břehová 1, Praha 1, 11000
(510) Stroje a obráběcí stroje (s výjimkou těch, které jsou zahrnuty ve třídách 9-12 a 16), zejména výrobní strojní zařízení a nářadí, tažná vozidla a nářadí, kancelářské stroje a jejich příslušenství, motory (s výjimkou těch, které jsou určeny pro pozemní vozidla), soukolí a hnací řemeny, rypadla, hloubkové lopaty rypadel, buldozéry, kolové nakladače, transportéry, lisovací stroje, hydraulické lopaty, drtící stroje, stavební stroje, kultivátory, žací mlátičky, vazače, žací stroje, stroje na vysazování rýže, ostatní zemědělské stroje, líhně a maznice, ventily, svařovací stroje.
(511) 7, 8, 9, 12, 16
(210) O-55004

(111) **167008**
(220) 08.05.1987
(151) 11.08.1988
(540)

HITACHI

(730) **Kabushiki Kaisha Hitachi Seisakusho**, 6-6, Marunouchi 1-chome, Chiyoda-ku, Tokyo, JP
(740) Čermák a spol., JUDr. Karel Čermák jr. Ph.D., LL.M., Elišky Peškové 735/15, Praha 5, 15000
(510) Osvětlovací a topná zařízení na výrobu páry, zařízení pro vaření, chlazení, větrání včetně klimatizačních zařízení nebo zařízení pro úpravu vzduchu, zařízení pro rozvod vody a zařízení zdravotnická, pozemní vozidla, motory pro pozemní vozidla, poháněcí soukolí a hnací řemeny pro pozemní vozidla, zařízení pro leteckou, lodní a pozemní dopravu.
(511) 11, 12
(210) O-55123

(111) **167009**
(220) 08.05.1987
(151) 11.08.1988
(540)

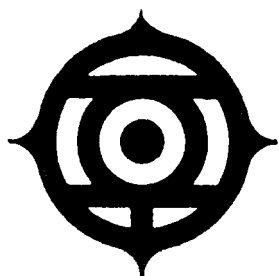

(730) **Kabushiki Kaisha Hitachi Seisakusho**, 6-6, Marunouchi 1-chome, Chiyoda-ku, Tokyo, JP
(740) Čermák a spol., JUDr. Karel Čermák jr. Ph.D., LL.M., Elišky Peškové 735/15, Praha 5, 15000
(510) Osvětlovací a topná zařízení na výrobu páry, zařízení pro vaření, chlazení, větrání včetně klimatizačních zařízení nebo zařízení pro úpravu vzduchu, zařízení pro rozvod vody a zařízení zdravotnická, pozemní vozidla, motory pro pozemní vozidla, poháněcí soukolí a hnací řemeny pro pozemní vozidla, zařízení pro leteckou, lodní a pozemní dopravu.
(511) 11, 12
(210) O-55124

(111) **202546**
(220) 14.02.1997
(151) 29.07.1997
(540)

NAVISTAR

(730) **Navistar International Corporation**, 2701 Navistar Drive, Lisle, IL, US
(740) Čermák a spol., JUDr. Karel Čermák, Elišky Peškové 735/15, Praha 5, 15000
(510) (12) nákladní auta.
(511) 12
(210) O-119504

(111) **204064**
(220) 12.09.1996
(151) 23.09.1997
(540)



(730) **AVERYS**, Immeuble "Evolution" 18-26, Rue Goubet, F-75019 Paris, FR
(740) ZIVKO MIJATOVIC & PARTNERS s.r.o., Jugoslávských partyzánů 639/26, Praha 6, 16000
(510) (20) kovové regály policové, paletové, konzolové, pojízdné i stacionární; (35) poradenská a zprostředkovatelská činnost v oblasti obchodu; (37) montážní práce kovového nábytku.
(511) 20, 35, 37
(210) O-114723

(111) **204163**
(220) 04.12.1996
(151) 23.09.1997
(540)

BeTonika

(730) **BETONIKA spol. s r.o.**, Lobodice 221, 75101, CZ
(740) Ing. Petr Soukup, patentový a známkový zástupce, Vídeňská 8, Olomouc, 77200
(510) (6) stavební prvky z litiny, např. poklopy kanal. řádů; (19) stavební materiály, např. výrobky pro dopravní a kanalizační sítě, pro pozemní stavby, betonové a železobetonové dílce, betonová dlažba a přídlažba, cementové zboží a výrobky z umělého kamene, betonové směsi, prvky pro liniová odvodnění, betonové prvky pro stavbu tunelů a podzemních sítí, výrobky z plastbetonu a polymerbetonu, stavební výrobky ze dřeva, sendvičové panely; (37) provádění inženýrských staveb, včetně technické vybavenosti sídlištních celků, montáž, údržba a opravy inženýrských sítí a staveb; (42) konstruktérské a projekční práce v oblasti stavebnictví včetně poradenské služby a technické pomoci v této oblasti.
(511) 6, 19, 37, 42
(210) O-117527

(111) **204164**
(220) 04.12.1996
(151) 23.09.1997
(540)

BETONIKA

(730) **BETONIKA spol. s r.o.**, Lobodice 221, 75101, CZ
(740) Ing. Petr Soukup, patentový a známkový zástupce, Vídeňská 8, Olomouc, 77200
(510) (6) stavební prvky z litiny, např. poklopy kanal. řádů; (19) stavební materiály, např. výrobky pro dopravní a kanalizační sítě, pro pozemní stavby, betonové a železobetonové dílce, betonová dlažba a přídlažba, cementové zboží a výrobky z umělého kamene, betonové směsi, prvky pro liniová odvodnění, betonové prvky pro stavbu tunelů a podzemních sítí, výrobky z plastbetonu a polymerbetonu, stavební výrobky ze dřeva, sendvičové panely; (37) provádění inženýrských staveb, včetně technické vybavenosti sídlištních celků, montáž, údržba a opravy inženýrských sítí a staveb; (42) konstruktérské a projekční práce v oblasti stavebnictví včetně poradenské služby a technické pomoci v této oblasti.
(511) 6, 19, 37, 42
(210) O-117528

(111) **204166**
(220) 09.12.1996
(151) 23.09.1997
(540)



(730) **ZBROJOVKA BRNO, s.r.o.**, Lazaretní 1/7, Brno - Zábřovice, 61500, CZ

(740) Ing. Petr Soukup, patentový a známkový zástupce, Vídeňská 8, Olomouc, 77200

(510) (1) chemické výrobky určené pro průmysl, vědu, fotografii, zemědělství, zahradnictví, lesnictví, umělé pryskyřice v surovém stavu, plastické hmoty v surovém stavu, půdní hnojiva přírodní a strojená, hasební prostředky, prostředky pro kalení a letování kovů, chemické prostředky určené ke konzervování potravin, třísloviny, průmyslová pojidla a lepidla; (2) barvy, fermeže, nátěry, laky, ochranné prostředky proti rzi a proti deterioraci dřeva, barviva, mořidla, přírodní pryskyřice v surovém stavu, kovy listkové a práškové pro malíře, dekoratéry a umělce; (3) přípravky bělicí a jiné prací prostředky, přípravky pro čištění, leštění, odmašťování a broušení, mýdla, parfumerie, vonné oleje, kosmetika, vlasové vody a šampony, zubní pasty; (4) průmyslové oleje a tuky, mazadla, výrobky pro pohlcování, zavlažování a vázání prachu, paliva včetně benzínu pro motory a osvětlovací látky, svíce, svíčky, knoty; (5) výrobky farmaceutické, zvěrolékařské a zdravotnické, výrobky dietetické k lékařským účelům, vitamínové a multivitaminové přípravky, potraviny pro děti, náplastí, obvazový materiál, materiály pro plombování zubů a pro zubní otisky, dezinfekční prostředky, prostředky k ničení plevele a k hubení živočišných škůdců; (6) obecné kovy a jejich slitiny, kotvy, kovadliny, zvony, kovové stavební materiály, kolejnice a jiný materiál pro železnice, kovové řetězy, kabely a kovové dráty neelektrické, kovové trubky a roury, kovové potřeby zámečnické a klempířské, zámky všeho druhu kovové, nedobytné pokladny a schránky, kovové výrobky zahrnuté ve tř. 6, rudy; (7) stroje a obráběcí stroje, motory (s výjimkou motorů pro pozemní vozidla), spojky a transmisní zařízení mimo ty, které jsou pro pozemní vozidla, zemědělské stroje a nářadí; (8) nářadí, nástroje a přístroje s ručním pohonem, nožičské výrobky, vidličky a lžice, sečné zbraně, břitvy; (9) přístroje a nástroje vědecké, navigační, geodetické, elektrické, fotografické, filmové, optické, zámky všeho druhu elektrické, přístroje a nástroje k vážení, měření, signalizování, pro účely kontrolní (inspekční), záchranné a pro výuku, automatické přístroje uváděné v činnost vhozením mince nebo známky, automaty na zboží, aparáty pro záznam, přenos a reprodukci zvuku nebo obrazu, magnetické suporty zvukových záznamů, gramofonové desky, zapisovací pokladny, kalkulační stroje, přístroje pro zpracování informací, počítače, jejich části a příslušenství, software; (10) přístroje, nástroje a zařízení chirurgické, lékařské, zubolékařské a zvěrolékařské, orthopedické potřeby; (11) zařízení osvětlovací, topná, na výrobu páry, zařízení pro vaření, přístroje chladící, pro sušení, ventilaci, pro rozvod vody a zařízení zdravotnická; (12) vozidla, jejich části a příslušenství, dopravní prostředky pozemní, vzdušné nebo vodní; (13) střelné zbraně, střelivo, náboje a střely, výbušniny, ohňostroje; (14) drahé kovy a jejich slitiny a předměty z těchto hmot nebo z plátovaných (dublovaných) kovů zahrnuté ve tř. 14, šperky, bižuterie, drahokamy, drahé kameny, hodinářské výrobky a potřeby, chronometrické přístroje; (15) hudební nástroje; (16) papír a výrobky z papíru, lepenka a kartonážní výrobky, tiskoviny, časopisy, periodika, knihy, knihařské výrobky, fotografie, papírnické zboží, lepidla kancelářská a pro domácnost, potřeby pro umělce, štetce, psací stroje a kancelářské potřeby (kromě nábytku), učební a školní potřeby a pomůcky (kromě přístrojů), hrací karty, tiskařské typy, štočky, obalové materiály z plastických hmot; (17) kaučuk, gutaperča, guma, asbest, slída a výrobky z těchto materiálů zahrnuté ve tř. 17, fólie, plastické hmoty a výrobky polozpracované, hmoty těsnící, ucpávkové a izolační, ohebné trubky nekovové; (18) kůže, imitace kůže, výrobky z těchto materiálů zahrnuté ve tř. 18, surová kůže, kufry, cestovní brašny, deštníky, slunečníky a hole, biče, postroje na koně a sedlářské výrobky; (19) stavební materiály

nekovové, kámen přírodní a umělý, cement, vápno, malta, sádra, šterk, neohybné trubky nekovové pro stavebnictví, asfalt, smůla a živec, přenosné konstrukce nekovové, nekovové pomníky, krby, komíny; (20) nábytek, zrcadla, rámy, zámky všeho druhu nekovové, výrobky ze dřeva, korku, třtiny, rákosu, vrbového proutí, rohoviny, kostí, kostic, želvoviny, jantaru, perleti, mořské pěny, buničiny a náhražek těchto hmot nebo z plastických hmot, zahrnuté ve tř. 20; (21) náčiní a nádoby pro domácnost nebo kuchyni (nikoliv z drahých kovů, ani posíťbřených nebo pozlacených kovů), hřebeny a mycí houby, kartáče (s výjimkou štetců), materiály pro výrobu kartáčů, čistící prostředky, drátěnky, sklo surové nebo opracované (s výjimkou stavebního skla), výrobky skleněné, porcelánové a kameninové obsažené ve tř. 21; (22) provazy, lana, šňůry, provázky, sítě, stany, plachty, pytle, vycpávkový materiál obsažený ve třídě 22, textilní materiály ze surových vláken; (23) vlákna pro textilní účely; (24) tkaniny a textilní výrobky obsažené ve tř. 24, pokrývky ložní a ubrusy; (25) oděvy, obuv, kloboučnické zboží; (26) krajky a výšivky, stuhy a šněrovačká, knoflíky, stiskací knoflíky, háčky a očka, špendlíky a jehly, galanterie, umělé květiny; (27) koberce, rohožky, rohože, linolea a jiné podlahové krytiny, tapety na stěny nikoliv textilní; (28) hry, hračky, tělocvičné a sportovní potřeby (s výjimkou oděvů) zahrnuté ve tř. 28, vánoční ozdoby; (29) maso, ryby, drůbež a zvěřina, masové výtažky, ovoce a zelenina konzervované, sušené a zavařené, želé, džemy, kompoty, vejce, mléko mléčné výrobky, oleje a tuky jedlé; (30) káva, čaj, kakao, cukr, rýže, tapioka, ságo, kávové náhražky, mouka a obilní výrobky, chléb, sušenky, suchary, koláče, jemné pečivo a cukrovinky, zmrzlina, med, sirup z melasy, kvasnice, prášky do pečiva, sůl, hořčice, pepř, ocet, chuťové omáčky, koření, led na chlazení; (31) výrobky zemědělské, zahradnické, lesnické a zrní neuvedené v jiných třídách, živá zvířata, čerstvé ovoce a zelenina, osivo, živé rostliny a přírodní květiny, krmiva pro dobytek, slad; (32) piva, minerální vody, šumivé nápoje a jiné nápoje nealkoholické, sirupy a jiné přípravky ke zhotovení nápojů, ovocné nápoje a šťávy; (33) alkoholické nápoje (s výjimkou pív); (34) tabák, potřeby pro kuřáky, zápalky; (35) vedení účetnictví; (36) pronájem nemovitostí; (37) stavební činnost, truhlářské práce, montáž, oprava a údržba vyhrazených elektrických zařízení, instalace a opravy elektrických strojů a přístrojů, opravy měřidel, opravy a úpravy zbraní, revize a zkoušky vyhrazených plynových zařízení, revize elektrických zařízení, elektroinstalátérství, opravy motorových vozidel; (39) silniční motorová doprava; (40) galvanizace kovů, kovoobrábění; (42) projektová činnost v investiční výstavbě, projektování elektrických zařízení, zámečnictví, provozování turistické ubytovny, hostinská činnost, činnost organizačních a ekonomických poradců v oblasti požární ochrany, zkoušení vlastností a kvality výrobků a materiálů, provozování střediska kalibrační služby, automatizované zpracování dat, poskytování software.

(511) 1, 2, 3, 4, 5, 6, 7, 8, 9, 10, 11, 12, 13, 14, 15, 16, 17, 18, 19, 20, 21, 22, 23, 24, 25, 26, 27, 28, 29, 30, 31, 32, 33, 34, 35, 36, 37, 39, 40, 42

(210) O-117664

(111) **205172**

(220) 18.12.1996

(151) 31.10.1997

(540)



(730) **Povodí Vltavy, státní podnik**, Holečkova 8, Praha 5, 15024, CZ

(740) Ing. Radmila Baumová, nám. Republiky 75/2, Žďár nad Sázavou, 59101

(510) (37) stavby přehrad, opravy břehů vodních toků, vodních děl a zařízení; (39) vodní doprava, vodní nádrže (zásobárna vody); (42) služby pro racionální, šetrné a ekologicky únosné využívání povrchových vod, vodních toků a hmotného majetku.

(511) 37, 39, 42

(210) O-118065

(111) **205173**
(220) 18.12.1996
(151) 31.10.1997
(540)



(730) **Povodí Vltavy, státní podnik**, Holečkova 8, Praha 5, 15024, CZ
(740) Ing. Radmila Baumová, nám. Republiky 75/2, Žďár nad Sázavou, 59101
(510) (37) stavby přehrad, opravy běhů vodních toků, vodních děl a zařízení;
(39) vodní doprava, vodní nádrže (zásobárna vody); (42) služby pro
racionální, šetrné a ekologicky únosné využívání povrchových vod,
vodních toků a hmotného majetku.
(511) 37, 39, 42
(210) O-118066

(111) **205200**
(220) 21.01.1997
(151) 31.10.1997
(540)

SALVETE

(730) **Gabriella Salvete s.r.o.**, Katovice č.p. 450, Katovice, 38711, CZ
(740) PatentCentrum Sedlák & Partners s.r.o., Husova 5, České Budějovice,
37001
(510) (1) chemické suroviny pro kosmetickou výrobu; (3) kosmetika a
kosmetické výrobky všeho druhu, přípravky pro bělení, praní, čištění,
leštění, odmašťování a broušení, mýdla, parfumerie, vonné oleje, vlasové
vody, zubní pasty; (5) léčebné kosmetické přípravky, desinfekční
přípravky.
(511) 1, 3, 5
(210) O-118721

(111) **206448**
(220) 05.09.1996
(151) 30.12.1997
(540)

VERNACARE

(730) **VERNACARE LIMITED**, Folds Road, Bolton, Lancashire, BL1 2TX,
GB
(740) PATENTSERVIS Praha a.s., Jivenská 1273/1, Praha 4, 14021
(510) (7) stroje a přístroje, vše pro odstraňování odpadu nebo čištění odpadních
vod, stroje drtící, macerovací, rozmělnovací a pasírovací, formy,
formovací stroje, stroje na sušení, díly a součásti pro shora uvedené zboží;
(10) nádoby na moč, lůžkové mísy, šálky na sputum, umyvadla, misky,
šálky, nádobí, zásobníky a kontejnery, poklapy pro shora uvedené zboží,
podpěrky, držáky, odstavné stojánky a automatické nádoby pro uvedené
zboží, stolice s nočníkem, díly a součásti pro shora uvedené zboží; (21)
šálky, umyvadla, misky, odměrné konvice, nočníky, poklapy pro shora
uvedené zboží, podpěrky, držáky, odstavné stojánky a automatické
nádoby pro shora uvedené zboží, díly a součásti pro shora uvedené zboží.
(511) 7, 10, 21
(210) O-114560

(111) **206537**
(220) 25.10.1996
(151) 30.12.1997
(540)

Uraplex

(730) **MADAUS GmbH**, Collonia Allee 15, Köln, DE
(740) Společná advokátní kancelář Všetečka Zelený Švorčík Kalenský a
partneři, JUDr. Otakar Švorčík, advokát, Hálkova 2, Praha 2, 12000
(510) (5) farmaceutické přípravky.
(511) 5
(210) O-116152

(111) **207185**
(220) 04.12.1996
(151) 29.01.1998
(540)

EUROMEDIA

(730) **EUROMEDIA GROUP k.s.**, Nádražní 896/32, Praha 5, 15000, CZ
(740) JUDr. Jiří Schönbach, Belgická 23/394, Praha 2, 12000
(510) (9) CD, CD-ROM, MC-kazety a další nosiče pro přenos a reprodukci
zvuku a obrazu, videokazety; (16) knihy a hudebniny všeho druhu; (35)
distribuce zboží k reklamním účelům; (39) zasilatelství a zásilkový
obchod; (41) vydavatelství a nakladatelství pro knihy, časopisy a noviny.
(511) 9, 16, 35, 39, 41
(210) O-117535

(111) **207201**
(220) 19.12.1996
(151) 29.01.1998
(540)

ADVENTURA



(730) **Adventura s.r.o.**, Voroněžská 170/20, Praha 10, 10100, CZ
(740) PROPATENT, Ing. Vlasta Sedláčková, Pod Pekařkou 1, Praha 4, 14700
(510) (39) zajištění letenek i vstupenek, zprostředkování prodeje zájezdů,
provozování cestovní kanceláře, organizování cest a pobytů, zajištění
dopravy pro zájezdy.
(511) 39
(210) O-118118

(111) **207213**
(220) 22.01.1997
(151) 29.01.1998
(540)

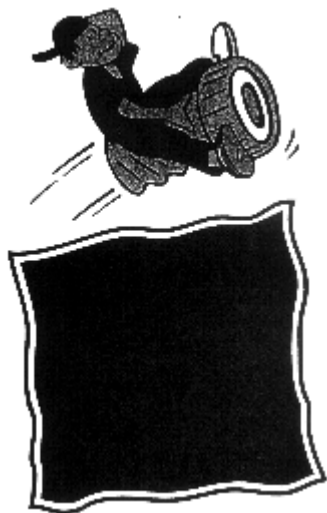

(730) **Soare sekt a.s.**, Vídeňská 101/119, Brno, Dolní Heršpice, 61900, CZ
(740) Mgr. Jan Andrášek, advokát, Kopečná 20, Brno, 60200
(510) (32) minerální vody, šumivé nápoje a jiné nápoje nealkoholické, nápoje a šťávy ovocné, sirupy a jiné přípravky k zhotovování nápojů; (33) alkoholické nápoje.
(511) 32, 33
(210) O-118745

(111) **208022**
(220) 18.04.1997
(151) 25.02.1998
(540)

FEŠÁCI

(730) **Turek Jan**, U Sluncové 611, Praha 8, 18000, CZ
(510) (41) koncertní činnost.
(511) 41
(210) O-121349

(111) **208504**
(220) 04.11.1996
(151) 25.03.1998
(540)

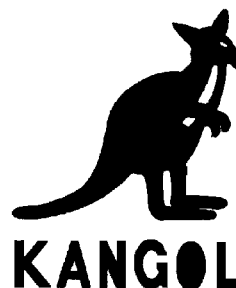

(730) **Kangol Limited**, Unit A, Brook Park East, Shirebrook, NG20 8RY, GB
(740) KOREJZOVÁ & Spol., v.o.s., JUDr. Petra Korejzová, Korunní 810/104 E, Praha 10, 10100
(510) (3) neléčivé toaletní prostředky, kosmetika, mýdla, šampony, neléčivé přípravky na vlasy, temeno, kůži a nehty, deodoranty k osobnímu použití, voňavky a toaletní vody, přípravky k použití před a po holení, pudr, koupací přípravky, sluneční ochranné a opalovací prostředky, depilátory, umělé nehty; (9) elektronické hry, výukové a zábavné přístroje, vše adaptováno k použití s televizními přijímači, počítačové a video displejové jednotky, počítače, počítačové periferní zařízení, přístroje zpracovávající data a obrazy, počítačové software, počítačové programy, programy a software počítačových her, disky, pásky, filmy a kazety, vše nahané nebo k záznamu dat a/nebo obrazů, kinematografické filmy, nahané fotograficky, opticky, elektronicky nebo magneticky, náložky a kazety s počítačovými hrami a video hrami, paměťová zařízení počítačové herní vybavení, CD-ROM přehrávače a čtecí zařízení, televizní přijímače, optické přístroje a nástroje, oční vybavení, lyžařské ochranné brýle, sluneční brýle, ochrany proti oslnění, brýle, přídavné tmavé čočky k brýlím, kontaktní čočky, schránky a pouzdra přizpůsobené pro uvedené zboží; (14) šperky, imitace šperků, manžetové knoflíky, kravatové jehlice, sponky na kravaty, náušnice, košilové knoflíčky, spony a odznaky z drahých kovů nebo jimi pokryté, náramkové hodinky a hodiny; (16) tiskoviny a tištěné publikace, knihy, noviny a periodika instrukční a výukové materiály, tužky, pera, kancelářské potřeby, pouzdra na tužky, pouzdra na pera, pořadače; (18) výrobky z kůže nebo z imitace kůže, zavazadlové výrobky, kabely, náprsní tašky, peněženky, ruksaky, batohy, dámské kabelky, sportovní kabely, deštníky, slunečníky a hole (vycházkové hole); (25) oděvy, obuv, pokrývky hlavy.
(511) 3, 9, 14, 16, 18, 25
(210) O-116400

(111) **208509**
(220) 06.11.1996
(151) 25.03.1998
(540)



(730) **Kangol Limited**, Unit A, Brook Park East, Shirebrook, NG20 8RY, GB
(740) KOREJZOVÁ & Spol., v.o.s., JUDr. Petra Korejzová, Korunní 810/104 E, Praha 10, 10100
(510) (18) výrobky z kůže nebo z imitace kůže, zavazadlové výrobky, kabely, náprsní tašky, peněženky, ruksaky, batohy, dámské kabelky, sportovní kabely, deštníky, slunečníky a hole (vycházkové hole); (25) oděvy, obuv, pokrývky hlavy.

(511) 18, 25
(210) O-116490

(111) **208712**
(220) 14.01.1997
(151) 25.03.1998
(540)

PLATEEN

(730) **Bayer Intellectual Property GmbH**, Alfred-Nobel-Strasse 10, 40789 Monheim am Rhein, DE
(740) Rott, Růžička & Guttman Patentové, známkové a advokátní kanceláře, JUDr. Vladimír Rott, Vinohradská 37, Praha 2, 12000
(510) (5) přípravky k ničení plevele a k hubení živočišných škůdců, insekticidy, herbicidy, fungicidy.
(511) 5
(210) O-118546

(111) **209101**
(220) 03.01.1997
(151) 28.04.1998
(540)



(730) **FUJITSU LIMITED**, 1-1, Kamikodanaka, 4-chome, Nakahara-ku, Kawasaki-shi, Kanagawa-ken, JP
(740) Patentservis Praha a.s., Jivenská 1273/1, Praha 4, 14021
(510) (9) počítače, osobní počítače, počítačová periferní zařízení a počítačové programy.
(511) 9
(210) O-118329

(111) **209127**
(220) 17.01.1997
(151) 28.04.1998
(540)

VACUfix

(730) **Kamil Hrbáček**, U vysočanského pivovaru 3, Praha 9, 19000, CZ
(740) Macek and Partners, Mgr. Jiří Macek, Sázavská 16, Praha, 12000
(510) (7) stroje a obráběcí stroje včetně dřevoobráběcích strojů všeho druhu, nepojízdná zvedací zařízení všeho druhu včetně jeřábů, motory, soukolí a hnací řemeny, zemědělské stroje a líhně, maznice, elektrotechnická zařízení a přístroje pro domácnost /drtiče, mixery, mlýnky/, nářadí pro truhlářskou dílnu, součásti a příslušenství uvedených výrobků; (8) ruční nástroje zastávající funkci nářadí v příslušných oborech včetně ručních nástrojů pro obrábění dřeva, nářadí pro truhlářskou dílnu, nožičské výrobky včetně výrobků z drahých kovů včetně břitev a holicích elektrických strojků, vidličky a lžice včetně z drahých kovů, zbraně sečné a bodné, strojky na střihání vlasů, součásti a příslušenství uvedených výrobků; (12) pozemní vozidla, motory pro pozemní vozidla, poháněcí soukolí a hnací řemeny pro pozemní vozidla, pojízdná zvedací zařízení všeho druhu včetně pojízdných a lodních jeřábů, zařízení pro leteckou, lodní a pozemní dopravu, součásti a příslušenství uvedených výrobků; (21) drobné nářadí a přenosné nádoby k domácím a kuchyňským účelům, jako kuchyňské nádoby, vědra, plechové misky, misky z plastických hmot nebo jiných hmot, strojky na mletí, sekání, lisování, hřebeny a mycí houby, toaletní potřeby, kartáče, kartáčnický materiál, pomůcky k úklidu, čisticí látky, drátěnky, zboží skleněné, výrobky z porcelánu a kameniny, které nejsou zařazeny v jiných třídách, součásti a příslušenství uvedených výrobků; (40) kovoobrábění.
(511) 7, 8, 12, 21, 40
(210) O-118646

(111) **209965**
(220) 05.03.1997
(151) 27.05.1998
(540)

MICROSOFT

(730) **Microsoft Corporation**, One Microsoft Way, Redmont, WA, US
(740) TRAPLOVÁ-HAKR-KUBÁT Advokátní a patentová kancelář, Mgr. Jana Šuranová Traplová, Přístavní 24, Praha 7, 17000
(510) (9) počítače, počítačový hardware, včetně počítačových periférií, počítačových součástek, počítačových klávesnic, a zařízení pro ovládání počítačového videa, zejména počítačové myši, trackbally, joystiky, a hrací podložky, počítače pro použití v automobilech a počítačové programy pro ně, kapesní osobní počítače a počítačové programy pro ně, přehrávače optických disků a počítačové programy pro ně, elektronická zařízení pro přijímání televize a globálního komunikačního síťového přenosu a jejich převádění do televize nebo jiného zobrazovacího zařízení a počítačové programy pro použití s nimi, telefony a počítačové programy pro jejich kontrolu a řízení, telefony pro použití v telekomunikaci přes globální telekomunikační síť a počítačové programy pro jejich kontrolu a řízení, zábavní automaty obsahující počítačový hardware a software k provozování audio, video a multimediálního výstupu, elektronické přijímače a moduly elektronických přijímačů zahrnuté v jiných zařízeních a počítačové programy pro ně, přenosné počítače, elektronické příslušenství pro hraní her a operační systémový software pro použití s ním, počítačové programy, zejména operační systémové programy, počítačové programy pro hraní her, počítačové programy pro řízení zobrazování televizních programů, jiných dat a obsahu dodávaného přes globální informační síť, počítačové programy pro řízení komunikací a výměny dat mezi přenosnými počítači a stolními počítači.
(511) 9
(210) O-120057

(111) **210537**
(220) 10.03.1997
(151) 29.06.1998
(540)

HALLIBURTON

(730) **Halliburton s.r.o.**, Radlická 28, Praha 5, 15000, CZ
(740) Ing. Václav Kratochvíl, patentový zástupce, Táborská 758/33, Mladá Boleslav, 29301
(510) (16) tiskoviny, katalogy, časopisy, reklamní a propagační letáky; (35) inzertní činnost, reklamní činnost, propagační činnost, zprostředkování obchodních záležitostí v oblasti obchodu a služeb; (36) směnárství; (39) poskytování a zprostředkování cestovních služeb, cestovní kancelář, zprostředkování dopravy, poskytování průvodcovských služeb; (42) ubytovací a jiné služby pro hosty, rezervace ubytování, stravování, pohostinství, služby v oblasti cestovního ruchu.
(511) 16, 35, 36, 39, 42
(210) O-120157

(111) **211061**
(220) 20.01.1997
(151) 27.07.1998
(540)



(730) **BETON HRONEK s.r.o.**, Ledenice - Ohraženíčko 23, Ledenice - Ohraženíčko, 37006, CZ
(740) PatentCentrum Sedláč & Partners s.r.o., Husova 5, České Budějovice, 37001
(510) (19) svahová tvárnice betonová.
(511) 19
(210) O-118679

(111) **211062**
(220) 20.01.1997
(151) 27.07.1998
(540)

SOFTI-MAX

(730) **BETON HRONEK s.r.o.**, Ledenice - Ohrazeníčko 23, Ledenice - Ohrazeníčko, 37006, CZ
(740) PatentCentrum Sedlák & Partners s.r.o., Husova 5, České Budějovice, 37001
(510) (19) svahová tvárnice betonová.
(511) 19
(210) O-118681

(111) **211742**
(220) 22.11.1996
(151) 25.08.1998
(540)



(111) **211148**
(220) 10.03.1997
(151) 27.07.1998
(540)

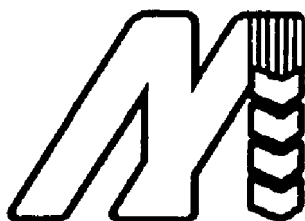

(730) **Michelské pekárny a.s.**, Pekárenská 10, Praha 4, 14000, CZ
(740) PROPATENT, Ing. Vlasta Sedláčková, Pod Pekařkou 1, Praha 4, 14700
(510) (5) potravinářské výrobky biologické, dietetické, posilující, pečivo pro děti a nemocné; (30) výrobky mlynářské, těstářské, pekařské a cukrářské, chléb všeho druhu, sušenky, koláče, výrobky z listového, lineckého těsta, prášky do pečiva, káva, kakao, cukr, mouka, sladové prášky a polevy, sůl, mák, kmín, koření, med, potravinářský škrob, kvasnice; (40) pekárenská výroba; (42) hostinská činnost, provoz cukrárny a pekárny.
(511) 5, 30, 40, 42
(210) O-120170

(111) **211149**
(220) 10.03.1997
(151) 27.07.1998
(540)

METRODEZERT

(730) **Michelské pekárny Premium s.r.o.**, U krčského nádraží 229/1, Praha 4, Krč, 14000, CZ
(740) PROPATENT, Ing. Vlasta Sedláčková, Pod Pekařkou 1, Praha 4 - Podolí, 14700
(510) (5) potravinářské výrobky dietetické, posilující, pro děti a nemocné; (30) pekařské a cukrářské výrobky.
(511) 5, 30
(210) O-120171

(730) **PT. INTERNATIONAL CHEMICAL INDUSTRIAL Co., Ltd**, J1. Daan Mogot KM 11, Cengkareng, Jakarta, ID
(740) Baker & McKenzie s.r.o., advokátní kancelář, JUDr. Jiří Čermák, advokát, Klimentská 1216/46, Praha 1, 11002
(510) (9) baterie pro osvětlení, do kapesních svítidel, aj. baterie, baterie do automobilů, elektrické baterie, zařízení a aparáty k nabíjení baterií, obaly aj. podobné nádoby určené pro výrobu baterií.
(511) 9
(210) O-117071

(111) **211750**
(220) 28.11.1996
(151) 25.08.1998
(540)

PRAGOTRON

(730) **ELEKTROČAS s.r.o.**, Poděbradská 633/22, Praha 9 - Vysočany, 19000, CZ
(740) Mgr. Jitka Vejražková, patentový zástupce, Podkovářská 6, Praha 9, 19000
(510) (9) informační systémy-informační jednotky všech typů, informační tabule, řídicí systém s počítačem, rozvaděčové skříně; (14) hlavní a signální hodiny všech typů, podružné hodiny všech typů, časoměrné řídicí systémy a jejich autonomní části, podružné hodinové strojky, docházkové a kontrolní hodiny všech typů, časoměrné měřicí a záznamové systémy, kódem řízené hodiny.
(511) 9, 14
(210) O-117386

(111) **211751**
(220) 28.11.1996
(151) 25.08.1998
(540)

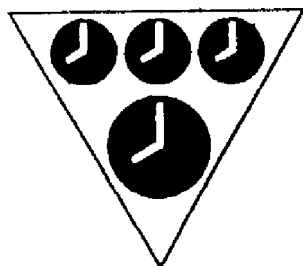

(730) **ELEKTROČAS s.r.o.**, Poděbradská 633/22, Praha 9 - Vysočany, 19000, CZ
(740) Mgr. Jitka Vejražková, patentový zástupce, Podkovářská 6, Praha 9, 19000
(510) (9) informační systémy - informační jednotky všech typů, informační tabule, řídicí systém s počítačem, rozvaděčové skříně; (14) hlavní a signální hodiny všech typů, podružné hodiny všech typů, časoměrné řídicí systémy a jejich autonomní části, podružné hodinové strojky, docházkové a kontrolní hodiny všech typů, časoměrné měřicí a záznamové systémy, kódem řízené hodiny.
(511) 9, 14
(210) O-117387

(111) **211752**
(220) 28.11.1996
(151) 25.08.1998
(540)

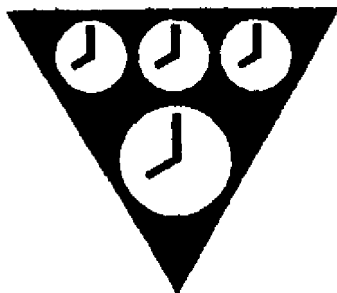

(730) **ELEKTROČAS s.r.o.**, Poděbradská 633/22, Praha 9 - Vysočany, 19000, CZ
(740) Mgr. Jitka Vejražková, patentový zástupce, Podkovářská 6, Praha 9, 19000
(510) (9) informační systémy - informační jednotky všech typů, informační tabule, řídicí systém s počítačem, rozvaděčové skříně; (14) hlavní a signální hodiny, podružné hodiny všech typů, časoměrné řídicí systémy a jejich autonomní části, podružné hodinové strojky, docházkové a kontrolní hodiny všech typů, časoměrné měřicí a záznamové systémy, kódem řízené hodiny.
(511) 9, 14
(210) O-117388

(111) **211753**
(220) 28.11.1996
(151) 25.08.1998
(540)

PRAGOTRON

(730) **ELEKTROČAS s.r.o.**, Poděbradská 633/22, Praha 9 - Vysočany, 19000, CZ
(740) Mgr. Jitka Vejražková, patentový zástupce, Podkovářská 6, Praha 9, 19000
(510) (9) informační systémy - informační jednotky všech typů, informační tabule, řídicí systém s počítačem, rozvaděčové skříně; (14) hlavní a signální hodiny všech typů, podružné hodiny všech typů, časoměrné řídicí systémy a jejich autonomní části, podružné hodinové strojky, docházkové a kontrolní hodiny všech typů, časoměrné měřicí a záznamové systémy, kódem řízené hodiny.
(511) 9, 14
(210) O-117389

(111) **211802**
(220) 19.12.1996
(151) 25.08.1998
(540)

**STROJÍRNY
PODZIMEK**

(730) **Strojírny Podzimek, s.r.o.**, Čenkovská 1060, Třešť, 58901, CZ
(740) JUDr. Aleš Zábřeh, advokát a patentový zástupce, Na Beránce 2, Praha 9, 16000
(510) (7) stroje, zařízení, obráběcí stroje, soukolí a hnací řemeny, zejména dopravníky všeho druhu, stroje a zařízení pro vodní díla; (37) stavby a opravy; (42) poradenská činnost, zejména v oblasti strojírenství, zámečnictví.
(511) 7, 37, 42
(210) O-118130

(111) **211816**
(220) 02.01.1997
(151) 25.08.1998
(540)

ARTANE

(730) **MEDA AB**, Pipers Väg 2, BOX 906, SE-170 09 Solna, SE
(740) ŠTROS KUSÁK ČERMÁK advokátní a patentová kancelář, JUDr. David Štros, advokát, Národní 32, Praha 1, 11000
(510) (5) výrobky farmaceutické, zvěrolékařské a zdravotnické, výrobky dietetické k lékařským účelům, potraviny pro děti, náplasti, obvazový materiál, hmoty k plombování zubů a na zubní otisky, desinfekční prostředky, prostředky k ničení plevelu a k hubení živočišných škůdců, fungicidy, herbicidy.
(511) 5
(210) O-118307

(111) **212492**
(220) 20.12.1996
(151) 28.09.1998
(540)

ŠALER

(730) **Vinařství rodiny Špalkovy s.r.o.**, Nový Šaldorf 104, Nový Šaldorf-Sedlešovice, 67181, CZ
(510) (32) nealkoholické nápoje včetně piv; (33) alkoholické nápoje včetně vín; (42) hostinská činnost.
(511) 32, 33, 42
(210) O-118160

(111) **212920**
(220) 16.09.1997
(151) 28.09.1998
(540)



TROLL

(730) **Jakubička Jindřich**, Labská 1815, Pardubice, 53002, CZ
(740) Rott, Růžička & Guttman Patentové, známkové a advokátní kanceláře, JUDr. Vladimír Rott, Vinohradská 37/938, Praha 2, 12000
(510) (9) televizní přijímače všeho druhu, multimediální televize, videorekordéry všeho druhu včetně reprodukcí a pásmových, kombinace televizních přijímačů a videorekordérů, monitory, rádia, audia, výrobky pro autoelektroniku zejména signalizační a zabezpečovací zařízení, radiotelekomunikační a telekomunikační přístroje všeho druhu pro příjem, zpracování, přenos a vysílání televizních a radiových signálů, zařízení a příslušenství pro satelitní příjem, elektronické váhy, zabezpečovací zařízení, průmyslová televize a zařízení s tím související; (16) tisky, tiskoviny, periodika, časopisy, knihy; (20) nábytek všeho druhu; (37) servis, opravy, údržba a montáž výrobků v seznamu uvedených.
(511) 9, 16, 20, 37
(210) O-125488

(111) **213048**
(220) 01.12.1997
(151) 29.09.1998
(540)



(730) **Obec Zabuřany**, Zabuřany 1, Zabuřany, 41771, CZ
(740) HALAXOVÁ & HALAXOVÁ, TETRAPAT, RNDr. Zdeňka Halaxová, Dukelská 891/4, Olomouc, 77200
(510) (41) výchova, školení /formace/, zábava, sportovní a kulturní aktivity.
(511) 41
(210) O-127829

(111) **213203**
(220) 24.01.1997
(151) 29.10.1998
(540)

ASPI

(730) **Wolters Kluwer ČR, a.s.**, U Nákladového nádraží 6, Praha 3, 13000, CZ
(740) Macek and Partners, Mgr. Macek Jiří, Sázavská 16, Praha, 12000
(510) (9) přístroje a nástroje k vědeckým a laboratorním účelům, přístroje a nástroje navigační, tj. přístroje a nástroje určené k přenášení rozkazů, k měření a přístroje všeobecně užívané při řízení lodí a letadel, přístroje a nástroje geodetické a přístroje pro bezdrátovou telegrafii, přístroje fotografické, kinematografické, optické, včetně promítačů obrazů a zvětšovací přístrojů, přístroje a nástroje k vážení a měření, přístroje a nástroje signalizační včetně signálních píšťal, přístroje a nástroje pro účely záchranné a učební, automaty uváděné v činnost vhozením mince nebo známky, přístroje pro záznam a reprodukci mluveného slova, rozhlasové a televizní přijímače a vysílače, satelitní přijímače, gramofony, audiovizuální technika všeho druhu, magnetofony všeho druhu, zapisovací pokladny a počítačové stroje včetně kancelářských a děrovacích strojů, výpočetní technika všeho druhu včetně periferních zařízení, programy všeho druhu pro počítače a programové vybavení pro počítače, software všeho druhu, elektronické telefonní seznamy, elektronické seznamy adres, elektronická periodika, elektronické publikace, soubory dat a informací všeho druhu na všech druzích nosičů, telekomunikační technika všeho druhu včetně interfacé pro spojení s výpočetní technikou, hasící přístroje, speciální pouzdra pro přístroje a nástroje, které jsou zařazeny do této třídy, elektrotermické nástroje a přístroje, jako: ruční elektrické svářečky, elektrické žehličky a pod., elektrické přístroje a zařízení jako: elektricky vytápěné: podušky, oděvy a součásti oděvů, ohříváče nohou, elektrické zapalovače a obdobná zařízení nezařazená v jiných třídách, elektromechanická zařízení pro domácí účely určená k čištění jako: vysavače prachu, leštiče parket a pod., součásti a příslušenství všech uvedených přístrojů, zařízení a produktů; (16) papír a výrobky z papíru, lepenky a kartonážní výrobky, tiskoviny, časopisy, periodika, knihy, telefonní seznamy, seznamy adres, periodika, průvodce, kalendáře, ročenky, manuály, katalogy, soubory dat a informací v tištěné formě, výrobky knihařské, fotografie, psací potřeby, kancelářská lepidla, potřeby pro umělce, štetce, psací stroje, kancelářské potřeby kromě nábytku, učební a školní potřeby a pomůcky, hrací karty, tiskací písma, štočky; (35) reklamní činnost všeho druhu, přímý marketing, komercionalizace a publicita v uvedených publikacích a na uvedených nosičích,

automatizované zpracování dat; (38) telematika včetně telefaxu, postfaxu, teletextu, videotextu, audiotextové služby, elektronické datové sítě, pagingové sítě; (39) rozesílání výrobků všeho druhu včetně tiskařských výrobků reklamního charakteru a souborů dat a informací na všech druzích nosičů; (41) nakladatelská a vydavatelská činnost s uvedenými tiskovinami, publikacemi a soubory dat a informací; (42) programování a poradenství v oblasti výpočetní techniky, projektování, instalace a provozování počítačových sítí.

(511) 9, 16, 35, 38, 39, 41, 42
(210) O-118811

(111) **213212**
(220) 12.02.1997
(151) 29.10.1998
(540)



(730) **WEG S.A.**, Rua Joinville, 3300, Jaragua do Sul, BR
(740) PROPATENT, Ing. Vlasta Sedláčková, Pod Pekařkou 1, Praha 4, 14700
(510) (7) motory, jedno a trojstupňové motory, střídavé a jednosměrné motory, servomotory, jednosměrné generátory, alternátory; (9) kmitočtové převodníky /měniče kmitočtu/, kapalně dielektrické transformátory, pojistky, klíče pro zapalování /startovací/, řídicí /ovládací/ panely, počítačové relé.

(511) 7, 9
(210) O-119394

(111) **213951**
(220) 29.05.1997
(151) 23.11.1998
(540)

McDRIVE

(730) **McDONALD'S CORPORATION**, One McDonald's Plaza, OAK Brook, IL, US
(740) Společná advokátní kancelář Vsetečka a partneři, JUDr. Zelený Pavel, Hálkova 2, Praha 2, 12000
(510) (35) franchising restaurací a jiných podniků nebo zařízení, podávajících pokrmy a nápoje připravované ke konzumaci, příprava a prodej pokrmů prodáváných přes ulici; (41) výcvik osob v oblasti managementu a provozu restaurací; (42) služby poskytované nebo spojené s provozem restaurací a jiných podniků nebo zařízení, podávajících pokrmy a nápoje připravované ke konzumaci, příprava a prodej pokrmů prodáváných přes ulici, služby poskytované při navrhování restaurací, podniků a zařízení.

(511) 35, 41, 42
(210) O-122613

(111) **214130**
(220) 01.10.1997
(151) 23.11.1998
(540)



(730) **TRIGONA s.r.o.**, Bohunická 576/52, Brno - Horní Heršpice, 61900, CZ
(740) Ing. Jiří Dohnal, Nedbalova 29, Brno, 62300

(510) (6) obecné kovy v surovém a polozpracovaném stavu a jejich slitiny, kotvy, kovářiny, zvony, stavební materiál z válcovaného a litého kovu, kovové nádoby, nádrže a tanky všech velikostí na kapaliny a plyny, tlakové i beztlakové, kolejnice a jiný kovový materiál určený k železničním účelům, řetězy, s výjimkou hnacích řetězů pro vozidla, kovové kabely a neelektrické dráty, zámečnické výrobky, kovové roury a hadice, nedobytné pokladny a schránky, ocelové kuličky, podkovy, hřebíky a šrouby a ostatní spojovací materiál kovový, jiné kovové výrobky, které nejsou obsaženy v jiných třídách; (7) stroje s mechanickým pohonem, obráběcí stroje a elektrické stroje a strojky pro domácnost, například míchačky malty, zdvihací mechanismy včetně jeřábů, dopravních pásů a dopravních šneků, jejich náhradní díly, součásti a příslušenství, motory, spadající do této třídy, zejména elektrické, soukolí a hnací řemeny, maznice; (8) nářadí a přístroje s ručním pohonem, nožířské výrobky, včetně nožířských výrobků z drahých kovů a včetně břitev, elektrických holicích strojků a elektrických nůžek na nehty, vidličky a lžice včetně z drahých kovů, zbraně sečné a bodné; (9) reprodukcí elektrotechnika, její části, příslušenství a náhradní díly, přístroje a nástroje k vědeckým a laboratorním účelům, přístroje a nástroje navigační, měřicí, geodetické, pro bezdrátovou telegrafii, signalizační, kontrolní, dohlížecí, zabezpečovací a k přenášení rozkazů, přístroje fotografické, kinematografické, optické, promítací, zvětšovací, jejich příslušenství, doplňky a náhradní díly, přístroje a nástroje k vážení, záchranné a učební, přístroje pro záznam, zesilování, reprodukci a přenos písma, zvuku a obrazu, videorekordéry, videokamery, zvukové a zvukově obrazové nosiče, kancelářská technika, zejména počítače, jejich periferní vybavení včetně diskové jednotky pro uchování programu, diskové paměti, jednotky pro vnitřní řízení a jednotky pro obvodové postupy, počítačové programy na magnetických nosičích a ostatní příslušenství počítačů, databanky, faxové přístroje, kopírovací technika, telefonní přístroje včetně v kombinaci se záznamníky, elektronické kalkulačky, elektrická zařízení a přístroje včetně elektroinstalačního materiálu, elektromechanická zařízení pro domácnost určená k čištění, leštění, žehlení, vážení, přístroje pro úpravu vlasů, hasicí přístroje, prodejní nebo hrací automaty uváděné v činnosti vhozením mince, žetonu, známky nebo vložením karty, polovodičové výrobky, monočlánky, alkalické články, akumulátory, speciální pouzdra na přístroje uvedené v této třídě, ostatní výrobky slaboproudé elektrotechniky zařazené v této třídě, speciální pouzdra pro přístroje a nástroje, které jsou zařazeny do této třídy, sluneční brýle a optické zboží včetně pouzder, obleky pro potápěče, dýchací přístroje, bezpečnostní a záchranné oděvy; (11) přístroje a zařízení pro osvětlení, topení, výrobu páry, pro vaření, přístroje a zařízení chladicí, pro sušení, ventilaci, distribuci vody a zařízení zdravotní; (12) vozidla pro leteckou, lodní a pozemní dopravu, motory a hnací ústrojí pro jejich pohon, zejména poháněcí a hnací řemeny, doplňkové zařízení, příslušenství a náhradní díly pro leteckou, lodní a pozemní dopravu; (16) papír a výrobky z papíru, lepenka a kartonážní výrobky, tiskoviny, časopisy, periodika, knihy, zboží knihařské, fotografie, psací potřeby, kancelářská lepidla, potřeby pro umělce, štetce, psací stroje a kancelářské potřeby s výjimkou nábytku, učební a školní potřeby a pomůcky, hrací karty, tiskací písma, štočky; (17) kaučuk, gutaperča, guma, asbest, slída a výrobky z těchto materiálů, pokud nejsou obsaženy v jiných třídách, plastické hmoty a polotovary z plastických hmot, jako například fólie, desky a tyče, těsnící materiály, ucpávky a izolace tepelné, elektrické nebo zvukové, ohebné nekovové trubky a hadice; (18) kůže, imitace kůže, výrobky z těchto materiálů,

pokud nejsou obsaženy v jiných třídách, surové kůže a kožešiny, kufrы a cestovní brašny, deštníky, slunečníky a hole, biče, postroje na koně a sedlářské výrobky; (19) stavební materiály nekovové včetně polozpracovaného řeziva, například trámy, prkna, dřevěné panely, překližka, panely betonové, cihly, tvárnice a dlaždice, střešní krytina, skleněné cihly, přírodní kámen, umělý kámen, cement, vápno, malta, sádra, šterk, kameninové a cementové roury, stavební materiál pro stavbu cest, asfalt, smola, živice, přenosné domy, kamenné pomníky, krby, stavební sklo, skleněné kostky a dlaždice; (20) nábytek včetně kovového a kempingového nábytku, rámy, výrobky ze dřeva, korku, rákosu, třtiny, vrbového proutí a buničiny, včetně pro stavbu průmyslových, občanských nebo bytových staveb, zejména dílců pro stavbu montovatelných rodinných domů, pokud nejsou zahrnuty v jiných třídách, výrobky z náhražek těchto materiálů včetně výrobků z plastických hmot, pokud nejsou zařazeny v jiných třídách, například zámečnické výrobky nekovové, domovní schránky ani kovové ani zděné a podobné; (21) drobné nářadí a přenosné nádoby k domácím a kuchyňským účelům, jako kuchyňské nádoby, vědra, plechové misky, misky z plastických nebo jiných hmot, strojky na mletí, sekání a lisování, hřebeny a houby mycí a toaletní potřeby, kartáče, kartáčnický materiál /s výjimkou štětců/, pomůcky k úklidu, čisticí látky, drátěnky, zboží skleněné včetně okenního skla, výrobky z porcelánu a kameniny, které nejsou zahrnuty v jiných třídách; (22) výrobky z textilních materiálů ze surových vláken, lan, šňůr, provazů, sítěk, plachtovin a pytlů, pokud nejsou obsaženy v jiných třídách, výrobky z vycpávkového materiálu; (24) tkaniny včetně textilu metrového, textilní výrobky, které nejsou uvedeny v jiných třídách, například potahové látky, závěsy, dekorativní látky, pokrývky ložní včetně pokrývek cestovních, ubrusy; (26) krajky, výšivky, stuhy a tkaničky, knoflíky včetně stiskacích, háčky, poutka, zdrhovací uzávěry, špendlíky a jehly, umělé květiny, zboží leonské; (27) koberce, rohože, rohožky, linoleum a jiné podlahové krytiny, čalouny včetně barevných papírových tapet, paravany, voskované plátno potahové; (28) hry, hračky, tělocvičné a sportovní potřeby /s výjimkou oděvů/, sportovní potřeby, pokud nejsou zařazeny do jiných tříd, např. rybářské potřeby, nářadí pro zimní sport, nářadí pro sportovní hry, zboží plážové a koupací, ozdoby na vánoční stromky; (35) poskytování pomoci při provozu obchodu včetně zprostředkování obchodních a souvisejících obchodně personálních záležitostí, správa obchodních zájmů třetích osob, jejich movitého majetku, kontrola, vedení ochrana, vypracování statistických přehledů, poradenství v oblasti organizace a ekonomiky podnikání, marketing, průzkum a analýzy trhů, obstaravatelská a zprostředkovatelská činnost v oblasti nákupu a prodeje zboží; (36) pojišťovnictví a peněžnictví, finanční služby, zejména poskytování ručení, výkonů věřitelských práv, leasingové služby finanční, financování obdoby a pojištění úvěrových rizik-faktoring, úvěrování zboží, zprostředkování finančních operací, investiční činnost, poradenství v oblasti úvěrové politiky, zprostředkování úvěrů, šetření ve finančních záležitostech, správa nemovitého majetku, pozemků, budov a bytů, bytových i nebytových prostor, zprostředkování obchodů s nemovitostmi a hypotékami, správa majetku, nákup, prodej a pronájem pozemků, budov a bytů, bytových i nebytových prostor, zprostředkovatelská a obstaravatelská činnost v této oblasti; (37) vedení a realizace průmyslových, bytových a občanských staveb včetně souvisejících zemních prací, příslušejících strojírenských výrobních provozů a strojně-technologických zařízení, činnost v oblasti elektroinstalačních prací, montážní, servisní a opravárenská činnost v uvedené oblasti; (39) doprava, přepravování a skladování, zejména osobní a nákladní silniční doprava, zprostředkování dopravy, pronájem vozidel, pronájem garáží, parkovišť a skladů, obstaravatelská a zprostředkovatelská činnost v této oblasti; (40) zpracování a úprava materiálu, například zhotovování oblečení, vazba tiskovin, zejména knih, vyvolávání filmů a zpracovávání fotografií, zpracování dřeva, vydělávání, barvení, příprava, zpracovávání a povrchové zušlechťování kůží, zpracování kovů a jejich povrchová úprava nebo eloxování, emailování, galvanizace, fosfátování, chromování, zinkování, zušlechťování a zpracování nebo apretace textilu, vystrojování, bělení, barvení, mercerace barvené příže, obstaravatelská a zprostředkovatelská činnost v této oblasti; (42) projektová, konstrukční a inženýrská činnost v investiční výstavbě v oblasti stavebnictví, strojírenství a elektrotechniky, pro ekologická zařízení a stavby včetně pro stavby montovatelných průmyslových, občanských a rodinných domů, zámečnictví - služby spadající do této třídy, poradenské služby v této oblasti, hostinské, restaurační, hotelové a jiné služby pro hosty včetně rezervace ubytování, provozování kempů, provozování bazénů, lázní a saun, inženýrsko-technická činnost v oblasti tvorby a poskytování software, překladatelské služby, technické poradenství a vypracování posudků, pronájem zařízení pro zpracování dat, pronájem strojů,

zkušebnictví zboží v souvisejících uvedených oborech včetně výpočetní, kancelářské a reprodukční techniky, obstaravatelská a zprostředkovatelská činnost v této oblasti.

(511) 6, 7, 8, 9, 11, 12, 16, 17, 18, 19, 20, 21, 22, 24, 26, 27, 28, 35, 36, 37, 39, 40, 42

(210) O-125870

(111) **215144**

(220) 13.11.1997

(151) 25.01.1999

(540)

(730) **MULTINET s.r.o.**, Farského 43/4, Olomouc, 77900, CZ

(740) HALAXOVÁ & HALAXOVÁ, TETRAPAT, RNDr. Zdeňka Halaxová, Dukelská 891/4, Olomouc, 77200

(510) (9) bezdrátové, drátové a optické telekomunikační sítě, sítě kabelové televize, elektrické sítě, součásti těchto sítí, zejména přenosné prvky jako kabely, aktivní a pasivní prvky jako zesilovače, převodníky, vysílače, přijímače, konektory, slučovače, rozbočovače, odbočovače, spojky, fólie, chráničky na kabelová vedení, prvky indikační a signalizační, zabezpečovací soustavy a prvky s nimi souvisejících zařízení a soustav, magnetické, optické a magnetooptické nosiče dat, měřicí technika; (35) zprostředkování obchodních záležitostí a obdoby uvedených telekomunikačních a elektrických sítí a jejich součástí; (37) investiční výstavba, provádění a údržba staveb a technologického zařízení, souvisejících s realizací telekomunikačních a elektrických sítí, včetně odpovídajících zemních a stavebních prací, servisní, inspekční a revizní činnost v souvislosti s telekomunikačními a elektrickými sítěmi a jejich detaily; (42) vývoj a projekce telekomunikačních sítí všeho druhu, včetně kabelové a družicové televize, projektování elektrických zařízení.

(511) 9, 35, 37, 42

(210) O-127167

(111) **215428**

(220) 09.12.1996

(151) 22.02.1999

(540)



(730) **VLTAVA LABE MEDIA a.s.**, U Trezorky 921/2, Praha 5 - Jinonice, 15800, CZ

(740) JUDr. Jana Fráňová, advokátka, Jakubská 14, Praha 1, 11000

(510) (9) nahanané i nenahanané nosiče informací všeho druhu jako disky, diskety, CD ROM, pásky, nahanané i nenahanané nosiče zvuku a/nebo obrazu, software, elektronické publikace šířené pomocí počítačových a jiných obdobných sítí; (16) periodické a neperiodické tiskoviny všeho druhu, zejména časopisy, tiskárenské výrobky, zejména pohledy, obtisky,

záložky, kancelářské potřeby, zejména bloky, kalendáře, fotoalba, dopisní papíry, desky, psací potřeby, drobné kancelářské potřeby z plastů a kovu, plastické obaly řazené do třídy 16, štočky; (35) inzertní, informační a propagační služby všeho druhu, včetně inzerce, propagace a poskytování informací v počítačových a obdobných sítích; (41) vydavatelská a nakladatelská činnost, šíření tiskovin pomocí počítačových a obdobných sítí, kulturní aktivity, zejména soutěže, přehlídky, estrády apod.

(511) 9, 16, 35, 41

(210) O-117675

(111) **215490**

(220) 11.04.1997

(151) 22.02.1999

(540)



(730) **Penny Market s.r.o.**, Počernická 257, Radonice, 25073, CZ

(740) JUDr. Miroslav Kupka, Levého 1532, Rakovník, 26901

(510) (35) propagační činnost, pomoc při řízení obchodní činnosti, obchodní administrativa, kancelářské práce; (39) doprava, balení a skladování zboží, organizování cest.

(511) 35, 39

(210) O-120751

(111) **215596**

(220) 18.07.1997

(151) 22.02.1999

(540)

PLAYTEX

(730) **HBI Playtex BATH LLC**, 5300 Lacey Road, Downers Grove, IL, US

(740) PATENTSERVIS Praha a.s., Na Podkovce 281/10, Praha 4, 14700

(510) (25) podprsenky, kalhotky, podvazkové pásy.

(511) 25

(210) O-124080

(111) **216077**

(220) 09.12.1996

(151) 29.03.1999

(540)

vlasta

(730) **VLTAVA LABE MEDIA a.s.**, U Trezorky 921/2, Praha 5 - Jinonice, 15800, CZ

(740) JUDr. Jana Fráňová, advokátka, Jakubská 14, Praha 1, 11000

(510) (3) přípravky k praní, mýdla, parfumerie, kosmetika, vlasové vody; (9) nahrané i nenahrané nosiče informací všeho druhu jako disky, diskety, CD ROM, pásky, nahrané i nenahrané nosiče zvuku a/nebo obrazu, software, elektronické publikace šířené pomocí počítačových a jiných obdobných sítí; (14) hodinky a hodinářské zboží, bižuterie z kůže, kovu, dřeva; (16) periodické a neperiodické tiskoviny všeho druhu, zejména časopisy, tiskárenské výrobky, zejména pohledy, obtisky, záložky, fotografie, papírenské zboží všeho druhu, kancelářské potřeby, zejména bloky,

kalendáře, fotoalba, dopisní papíry, desky, psací potřeby, drobné kancelářské potřeby z plastů a kovu, plastické obaly řazené do třídy 16, hrací karty, štočky; (18) kožené zboží (nebo z imitace kůže), zejména kabelky, kufrů a cestovní tašky, slunečníky a deštníky, módní doplňky z kůže; (21) náčiní a nádobí pro domácnost nebo kuchyň, hřebeny a mycí houby, sklo, porcelán a majolika řazené do třídy 21, podnosy a podložky pod karafy; (24) tkaniny a textilní výrobky řazené do třídy 24, ložní pokrývky a ubrusy; (25) oděvy, opasky, obuv, kloboučnické zboží; (35) inzertní, informační a propagační služby všeho druhu, včetně inzerce, propagace a poskytování informací v počítačových a obdobných sítích, služby reklamních agentur; (41) vydavatelská a nakladatelská činnost, šíření tiskovin pomocí počítačových a obdobných sítí.

(511) 3, 9, 14, 16, 18, 21, 24, 25, 35, 41

(210) O-117677

(111) **217097**

(220) 12.09.1997

(151) 23.04.1999

(540)



(730) **Nüssli (CZ) spol. s r.o.**, Kozomín č.p. 501, 27745, CZ

(740) AK Allgaier, Jušta & Partner, Mag. jur. Martin Allgaier, Vodičkova 28, Praha 1, 11000

(510) (37) stavebnictví a instalační služby, zejména realizace obchodních interiérů a výstavních stánků; (42) projektová činnost, zejména navrhování obchodních interiérů a výstavních stánků.

(511) 37, 42

(210) O-125420

(111) **217124**

(220) 10.10.1997

(151) 23.04.1999

(540)

YORK

(730) **York Babel Holdings Limited**, 1450 South Service Road West, Oakville, Ontario, CA

(740) PATENTSERVIS Praha a.s., Na Podkovce 281/10, Praha 4, 14700

(510) (16) tištěné cvičební kurzy a instrukce; (25) cvičební a sportovní obuv zahrnutá v této třídě; (28) vybavení pro cvičení, zvláště vzpěračské činky, koule, vzpěračské závaží, lavice ke cvičení, cvičební a sportovní obuv zahrnutá v této třídě, zařízení pro vzpírání obsahující soustavu kladek, závaží a lavic, veslovací stroje a zařízení, tréninková kola, šlapací a odrazová zařízení a stroje.

(511) 16, 25, 28

(210) O-126140

(730) **VLTAVA LABE MEDIA a.s.**, U Trezorky 921/2, Praha 5 - Jinonice, 15800, CZ

(740) JUDr. Jana Fráňová, advokátka, Jakubská 14, Praha 1, 11000

(510) (3) přípravky k praní, mýdla, parfumerie, kosmetika, vlasové vody; (9) nahrané i nenahrané nosiče informací všeho druhu jako disky, diskety, CD ROM, pásky, nahrané i nenahrané nosiče zvuku a/nebo obrazu, software, elektronické publikace šířené pomocí počítačových a jiných obdobných sítí; (14) hodinky a hodinářské zboží, bižuterie z kůže, kovu, dřeva; (16) periodické a neperiodické tiskoviny všeho druhu, zejména časopisy, tiskárenské výrobky, zejména pohledy, obtisky, záložky, fotografie, papírenské zboží všeho druhu, kancelářské potřeby, zejména bloky,

(111) **217654**
(220) 09.12.1996
(151) 27.05.1999
(540)

praktická žena

- (730) **VLTAVA LABE MEDIA a.s.**, U Trezorky 921/2, Praha 5 - Jinonice, 15800, CZ
(740) JUDr. Jana Fráňová, advokátka, Jakubská 14, Praha 1, 11000
(510) (3) přípravky k praní, mýdla, parfumerie, kosmetika, vlasové vody; (9) nahanané i nenahanané nosiče informací všeho druhu jako disky, diskety, CD ROM, pásky, nahanané i nenahanané nosiče zvuku a/nebo obrazu, software, elektronické publikace šířené pomocí počítačových a jiných obdobných sítí; (14) hodinky a hodinářské zboží, bižuterie z kůže, kovu, dřeva; (16) periodické a neperiodické tiskoviny všeho druhu, zejména časopisy, tiskárenské výrobky, zejména pohledy, obtisky, záložky, fotografie, papírenské zboží všeho druhu, kancelářské potřeby, zejména bloky, kalendáře, fotoalba, dopisní papíry, desky, psací potřeby, drobné kancelářské potřeby z plastů a kovu, plastické obaly řazené do třídy 16, hrací karty, štočky; (18) kožené zboží (nebo z imitace kůže), zejména kabelky, kufry a cestovní tašky, slunečníky a deštníky, módní doplňky z kůže; (21) náčiní a nádobí pro domácnost nebo kuchyň, hřebeny a mycí houby, sklo, porcelán a majolika řazené do třídy 21, podnosy a podložky pod karafy; (24) tkaniny a textilní výrobky řazené do třídy 24, ložní pokrývky a ubrusy; (25) oděvy, opasky, obuv, kloboučnické zboží; (26) krátké střížní zboží a prýmkařství, zejména krajky a výšivky, stuhy; (35) inzertní, informační a propagační služby všeho druhu, včetně inzerce, propagace a poskytování informací v počítačových a obdobných sítích, služby reklamních agentur; (41) vydavatelská a nakladatelská činnost, šíření tiskovin pomocí počítačových a obdobných sítí, kulturní aktivity, zejména soutěže, přehlídky, besedy apod.
(511) 3, 9, 14, 16, 18, 21, 24, 25, 26, 35, 41
(210) O-117674

(111) **217824**
(220) 19.11.1997
(151) 27.05.1999
(540)



- (730) **Akustika Praha s.r.o.**, Thákurova 7, Praha 6, 16629, CZ
(740) PROPATENT, Ing. Vlasta Sedláčková, Pod Pekařkou 107/1, Praha 4, 14700
(510) (17) zvukové izolace; (37) provádění zvukových izolací; (42) poradenství v oborech akustiky a snižování hluku, projektová činnost v investiční výstavbě.
(511) 17, 37, 42
(210) O-127457

(111) **218199**
(220) 02.12.1996
(151) 23.06.1999
(540)



- (730) **ZENIT, spol. s r.o.**, Pražská 162, Čáslav, 28601, CZ
(740) Advokátní kancelář, JUDr. Marcela Kislingerová, advokát, Sladkovského 767, Pardubice, 53002
(510) (3) přípravky pro bělení aj. prací prostředky, přípravky pro čištění, leštění, odmašťování a broušení, mýdla, parfumerie, vonné oleje, kosmetika, vlasové vody, zubní pasty.
(511) 3
(210) O-117445

(111) **218687**
(220) 18.04.1997
(151) 26.07.1999
(540)



- (730) **Samsung Electronics Co., Ltd.**, 416, Maetan-dong, Yeongtong-gu, Suwon-si, Gyeonggi-do, KR
(740) PATENTSERVIS Praha a.s., Na Podkovce 281/10, Praha 4, 14700
(510) (14) kotníčkové náramky, náramky z drahého kovu, brože (šperky), přezky (spony) z drahého kovu, manžetové knoflíčky, náušnice, náhrdelníky (šperky), prsteny (šperky), jehlice do kravaty; (38) vysílání kabelovou televizí, buňkové telefonní služby, spojení počítačovými terminály, spojení faxem, spojení družicí, spojení telegramy, přenos vzkazů a obrazů pomocí počítače, služby elektronické pošty, tiskové kanceláře, radiové nebo telefonní stránkové služby, (paging), půjčování vysílacího zařízení, družicové vysílání, telefonní spojovací služby, videové služby dálkopisné konference (konference na dálku).
(511) 14, 38
(210) O-121370

(111) **219447**
(220) 02.12.1996
(151) 23.08.1999
(540)



(730) **ZENIT, spol. s r.o.**, Pražská 162, Čáslav, 28601, CZ
(740) Advokátní kancelář, JUDr. Marcela Kislingerová, advokát, Sladkovského 767, Pardubice, 53002
(510) (5) dezinfekční prostředky.
(511) 5
(210) O-117446

(111) **220785**
(220) 19.11.1997
(151) 27.10.1999
(540)

SALICIA

(730) **PIVOVAR LITOVEL, a.s.**, Palackého 934, Litovel, 78405, CZ
(740) HALAXOVÁ & HALAXOVÁ, TETRAPAT, RNDr. Zdeňka Halaxová, Dukelská 891/4, Olomouc, 77200
(510) (32) nealkoholické nápoje, minerální vody všeho druhu.
(511) 32
(210) O-127471

(111) **225285**
(220) 12.12.1996
(151) 21.07.2000
(540)



(730) **VLTAVA LABE MEDIA a.s.**, U Trezorky 921/2, Praha 5 - Jinonice, 15800, CZ
(740) JUDr. Jana Fráňová, advokátka, Jakubská 14, Praha 1, 11000
(510) (9) nahrané a nenahrané nosiče informací všeho druhu jako disky, diskety, CD ROM, pásky, nahrané i nenahrané nosiče zvuku a obrazu, software, elektronické publikace šířené pomocí počítačových a jiných obdobných sítí; (14) hodinky a hodinářské zboží, bižuterie z kůže, kovu, dřeva; (16) periodické a neperiodické tiskoviny všeho druhu, zejména časopisy, tiskárenské výrobky, zejména pohledy, obtisky, záložky, fotografie, papírenské zboží všeho druhu, kancelářské potřeby, zejména bloky, kalendáře, fotoalba, dopisní papíry, desky, psací potřeby, drobné kancelářské potřeby z plastů a kovu, plastické obaly ve třídě 16, hrací karty, štočky; (18) kožené zboží (nebo z imitace kůže), zejména kabelky,

kufrů a cestovní tašky, opasky, slunečníky a deštníky, módní doplňky z kůže; (21) sklo, porcelán a majolika ve třídě 21, podnosy a podložky pod karafy, drobnůstky z kovu a dřeva, zejména módní doplňky z kovu a dřeva ve třídě 21; (24) tkaniny a textilní výrobky ve třídě 24; (25) oděvy, obuv, kloboučnické zboží; (35) inzertní, informační a propagační služby všeho druhu, včetně inzerce, propagace a poskytování informací v počítačových a obdobných sítích, služby reklamních agentur; (41) vydavatelská a nakladatelská činnost, šíření tiskovin pomocí počítačových a obdobných sítí, kulturní aktivity, zejména soutěže, přehlídky, plesy, estrády, besedy, apod.

(511) 9, 14, 16, 18, 21, 24, 25, 35, 41
(210) O-117889

(111) **225288**
(220) 23.12.1996
(151) 21.07.2000
(540)

Brixho komorní orchestr Praha

(730) **Meister Christoph**, Unterer Quai 68, CH 25-02 Bie Bienne, CH
(510) (9) zvukové nosiče hudebních nahrávek; (41) koncertní činnost, hudební nahrávky.
(511) 9, 41
(210) O-118191

(111) **232509**
(220) 06.02.1997
(151) 24.04.2001
(540)

ŠKODA AUTO

(730) **ŠKODA AUTO a.s.**, Tr. Václava Klementa 869, Mladá Boleslav, 29360, CZ
(740) Zastupování bylo zrušeno., .
(510) (12) osobní automobily a z nich odvozené modifikace, náhradní díly a součásti k nim, příslušenství a výzbroj k nim, zejména tažná (vlečná) zařízení, spoilery, lité disky kol, vyklápěcí střechy a střešní nosiče zavazadel, spalovací motory pro osobní automobily; (35) inzertní a reklamní služby a činnost; (37) servisní a opravárenské služby pro výrobky tř. 12 uvedené výše; (42) technické poradenství.
(511) 12, 35, 37, 42
(210) O-119257

(111) **289233**
(220) 07.11.2006
(151) 10.04.2007
(540)

Svoboda bydlení

(730) **Svoboda bydlení s.r.o.**, Stochovská 786/53, Praha 6, 16100, CZ
(740) Houdková Ohneiser advokátní kancelář, JUDr. Jan Ohneiser, Máchova 21, Praha 2, 12000
(510) (16) reklamní, inzertní, propagační, uživatelské a instruktážní materiály i tiskoviny, databázové produkty v papírové formě, plakáty, billboardy, tiskoviny všeho druhu a ostatní polygrafické výrobky zařazené v této třídě, výrobky z papíru, papírnické zboží, obálky, dopisní papíry, kalendáře, fotografie; (35) propagační činnost, reklama, pomoc při řízení obchodní činnosti, obchodní administrativa, kancelářské práce; (36) pojištění, služby finanční, služby peněžní, služby nemovitostní.
(511) 16, 35, 36
(210) O-442654

(730) **VLTAVA LABE MEDIA a.s.**, U Trezorky 921/2, Praha 5 - Jinonice, 15800, CZ
(740) JUDr. Jana Fráňová, advokátka, Jakubská 14, Praha 1, 11000
(510) (9) nahrané a nenahrané nosiče informací všeho druhu jako disky, diskety, CD ROM, pásky, nahrané i nenahrané nosiče zvuku a obrazu, software, elektronické publikace šířené pomocí počítačových a jiných obdobných sítí; (14) hodinky a hodinářské zboží, bižuterie z kůže, kovu, dřeva; (16) periodické a neperiodické tiskoviny všeho druhu, zejména časopisy, tiskárenské výrobky, zejména pohledy, obtisky, záložky, fotografie, papírenské zboží všeho druhu, kancelářské potřeby, zejména bloky, kalendáře, fotoalba, dopisní papíry, desky, psací potřeby, drobné kancelářské potřeby z plastů a kovu, plastické obaly ve třídě 16, hrací karty, štočky; (18) kožené zboží (nebo z imitace kůže), zejména kabelky,

(111) **289344**
(220) 22.11.2006
(151) 10.04.2007
(540)

АВТОЕВРОПА

(730) **Auto Europe, LLC**, 39 Commercial Street, 04101 Portland, ME, US
(740) Mgr. Juraj Lipka, advokát, Krakovská 9, Praha 1, 11000
(510) (39) automobily (pronájem -), pronájem automobilů, pronájem nákladních vozidel, kamiónů, informace (doprava -), organizování cest, organizování exkurzí, organizování zájezdů, prohlídky (turistické), přeprava turistů, půjčování nosičů na automobily, rezervace (cestování -), rezervace (v dopravě), turisté (doprava -), turistické kanceláře s výjimkou kancelářů poskytujících hotelové rezervace.
(511) 39
(210) O-443099

(111) **289419**
(220) 29.08.2006
(151) 16.04.2007
(540)

FLUIDPOINT

(730) **FLUIDPOINT, a.s.**, Třebohostická 2283/2, Praha 10, 10000, CZ
(740) Rott, Růžička & Guttman Patentové, známkové a advokátní kanceláře, JUDr. Vladimír Rott, Vinohradská 37/938, Praha 2, 12000
(510) (7) hydraulické hnací stroje a motory, kompresory, kompresory pro chladicí zařízení, odlučovače oleje, odlučovače vody, odvaděče kondenzátu, manipulační zařízení na principu vzduchového polštáře, maznice, otevírače a zavírače dveří pneumatické, písty pro válce, pneumatická ovládací zařízení pro stroje, motory a hnací stroje, pneumatické dopravníky, redukční ventily, regulátory, tlakové regulátory, tlumiče (písty) pro části strojů, písty do válců, ventily jako části strojů, ventily (kohouty), ventily redukční, zpětné a výtlačné, vzduchové kompresory, vývěvy; (11) filtry na pitnou vodu, kohoutky a kohouty na potrubí, regulačně bezpečnostní zařízení pro plynová potrubí, vzduchové sušiče.
(511) 7, 11
(210) O-440559

(111) **289420**
(220) 29.08.2006
(151) 16.04.2007
(540)

FLUID-POINT

(730) **FLUIDPOINT, a.s.**, Třebohostická 2283/2, Praha 10, 10000, CZ
(740) Rott, Růžička & Guttman Patentové, známkové a advokátní kanceláře, JUDr. Vladimír Rott, Vinohradská 37/938, Praha 2, 12000
(510) (7) hydraulické hnací stroje a motory, kompresory, kompresory pro chladicí zařízení, odlučovače oleje, odlučovače vody, odvaděče kondenzátu, manipulační zařízení na principu vzduchového polštáře, maznice, otevírače a zavírače dveří pneumatické, písty pro válce, pneumatická ovládací zařízení pro stroje, motory a hnací stroje, pneumatické dopravníky, redukční ventily, regulátory, tlakové regulátory, tlumiče (písty) pro části strojů, písty do válců, ventily jako části strojů, ventily (kohouty), ventily redukční, zpětné a výtlačné, vzduchové kompresory, vývěvy; (11) filtry na pitnou vodu, kohoutky a kohouty na potrubí, regulačně bezpečnostní zařízení pro plynová potrubí, vzduchové sušiče.
(511) 7, 11
(210) O-440560

(111) **289622**
(220) 13.12.2006
(151) 16.04.2007
(540)

KENSIS

(730) **SPORTISIMO s.r.o.**, Řevnická 121/1, Praha 5 - Zličín, 15500, CZ
(740) Rott, Růžička & Guttman Patentové, známkové a advokátní kanceláře, JUDr. Vladimír Rott, Nad Štolou 12, Praha 7, 17000
(510) (9) brýle, ochranné helmy pro sport; (18) kůže, imitace kůže, výrobky z těchto materiálů, které nejsou zahrnuty do jiných tříd, kůže ze zvířat, kufry a zavazadla, deštníky, slunečníky a hole, biče a sedlářské výrobky; (25) oděvy, obuv, kloboučnické zboží; (28) hry, hračky, potřeby pro gymnastiku a sport, které nejsou uvedeny v jiných třídách, vánoční ozdoby.
(511) 9, 18, 25, 28
(210) O-443710

(111) **289623**
(220) 13.12.2006
(151) 16.04.2007
(540)

LASHEN

(730) **SPORTISIMO s.r.o.**, Řevnická 121/1, Praha 5 - Zličín, 15500, CZ
(740) Rott, Růžička & Guttman Patentové, známkové a advokátní kanceláře, JUDr. Vladimír Rott, Nad Štolou 12, Praha 7, 17000
(510) (9) brýle, ochranné helmy pro sport; (18) kůže, imitace kůže, výrobky z těchto materiálů, které nejsou zahrnuty do jiných tříd, kůže ze zvířat, kufry a zavazadla, deštníky, slunečníky a hole, biče a sedlářské výrobky; (25) oděvy, obuv, kloboučnické zboží; (28) hry, hračky, potřeby pro gymnastiku a sport, které nejsou uvedeny v jiných třídách, vánoční ozdoby.
(511) 9, 18, 25, 28
(210) O-443711

(111) **289625**
(220) 13.12.2006
(151) 16.04.2007
(540)

D-BORD

(730) **SPORTISIMO s.r.o.**, Řevnická 121/1, Praha 5 - Zličín, 15500, CZ
(740) Rott, Růžička & Guttman Patentové, známkové a advokátní kanceláře, JUDr. Vladimír Rott, Nad Štolou 12, Praha 7, 17000
(510) (9) brýle, ochranné helmy pro sport; (18) kůže, imitace kůže, výrobky z těchto materiálů, které nejsou zahrnuty do jiných tříd, kůže ze zvířat, kufry a zavazadla, deštníky, slunečníky a hole, biče a sedlářské výrobky; (25) oděvy, obuv, kloboučnické zboží; (28) hry, hračky, potřeby pro gymnastiku a sport, které nejsou uvedeny v jiných třídách, vánoční ozdoby.
(511) 9, 18, 25, 28
(210) O-443713

(111) **289763**
(220) 18.12.2006
(151) 23.04.2007
(540)

SOLLEONE

(730) **PINKO a.s.**, Vlašimská 409, Benešov, 25601, CZ
(740) Ing. Jaroslav Novotný, Římská 45, Praha 2, 12000
(510) (29) mléčné výrobky; (30) zmrzlina a mražené výrobky zařazené v této třídě; (32) nealkoholické nápoje.
(511) 29, 30, 32
(210) O-443894

(111) **289828**
(220) 27.11.2006
(151) 30.04.2007
(540)



(730) **Kocáb Michael**, Karlova 12, Praha 1, 11000, CZ
(740) Advokátní kancelář Pečený, Fučík, Langer, JUDr. Petr Pečený, advokát, Purkyňova 74/2, Praha 1, 11000
(510) (9) veškeré obrazové a zvukové nosiče; (16) veškeré tiskárenské výrobky, plakáty, fotografie, reklamní výrobky na papírových nosičích; (25) osobní prádlo, pánské, dámské a dětské oděvy, pánská, dámská a dětská obuv, pokrývky hlavy, šátky, šály kravaty, opasky; (41) umělecká činnost, kulturní tvorba včetně veřejných vystoupení, zprostředkovatelská činnost v oblasti kultury, nakladatelská a vydavatelská činnost.
(511) 9, 16, 25, 41
(210) O-443224

(111) **289833**
(220) 30.11.2006
(151) 30.04.2007
(540)



(730) **FLUIDPOINT, a. s.**, Třebostická 2283/2, Praha 10, 10000, CZ
(740) Rott, Růžička & Guttman Patentové, známkové a advokátní kanceláře, JUDr. Vladimír Rott, Vinohradská 37/938, Praha 2, 12000
(510) (7) stroje v rámci této třídy, hydraulické hnací stroje a motory, kompresory, kompresory pro chladicí zařízení, odlučovače oleje, odlučovače vody, odvaděče kondenzátu, manipulační zařízení na principu vzduchového polštáře, maznice, motory hydraulické, otvírače a zavírače dveří pneumatické, písty pro válce, pneumatická ovládací zařízení pro stroje, motory a hnací stroje, pneumatické dopravníky, redukční ventily, regulátory, tlakové regulátory, tlumiče (písty) pro části strojů, válce (písty), ventily jako části strojů, ventily kohouty, ventily redukční, ventily zpětné, výtlačné ventily, vzduchové kompresory, vývěvy; (11) vzduchotechnika, filtry na pitnou vodu, kohoutky a kohouty na potrubí, kohoutky potrubní, regulačně bezpečnostní zařízení pro plynová potrubí, vzduchové sušiče.
(511) 7, 11
(210) O-443323

(111) **289843**
(220) 30.11.2006
(151) 30.04.2007
(540)



(730) **RUPA, spol. s r.o.**, Poslední 8, Praha 10, 10202, CZ
(740) MIRA - patentová a známková kancelář, Blanka Fišerová, V Kapslovně 11, Praha 3, 13000
(510) (5) cukrovinky s léčivými účinky, tyčinky na bázi zrn s ovocem a/nebo suchými plody se zvýšeným obsahem vitamínů s vlákninami, se stopovými prvky a flavonoidními látkami, vitamínové a multivitaminové přípravky, dietetické a diabetické poživatiny pro zvláštní výživu, cereální tyčinky, nízkoe energetické a specifické doplňky pro zvláštní výživu - vše pro děti a léčebné účely; (16) papír a výrobky z papíru, reklamní prospekty, plakáty, billboardy, poutače z papíru nebo z lepenky, obtisky, etikety, papírové skládačky (obaly), lepenka, lepenkové krabice, lepenka formovaná a ostatní lepenkové výrobky, kartonážní výrobky, periodika a veškeré polygrafické výrobky, papírové tašky a papírové ochranné obaly všech druhů, tašky a obalové materiály z plastických hmot v rámci této třídy, ozdobné, propagační, reklamní, inzertní a upomínkové výrobky z papíru; (30) cukrovinky všech druhů, výrobky marcipánové, nugátové, fondánové a kokosové, drobné cukroví, čokoláda a čokoládové výrobky všech druhů, müsli tyčinky, tyčinky s vlákninou, tyčinky na bázi zrn s ovocem a/nebo suchými plody s polevou a/nebo bez ní se zvýšeným obsahem vitamínů, se stopovými prvky a flavonoidními látkami, obiloviny upravené pro přímou konzumaci ve všech formách, trvanlivé potravinářské výrobky expandované a extrudované včetně výrobků zdravé a racionální výživy na bázi obilovin, kukuřice, semen, ořechů a upraveného ovoce, rýže a výrobky z pufované rýže, pekařské a cukrářské výrobky obsahující cereální a extrudované složky, výrobky z perníkového a medového těsta, výrobky na bázi kávy, s kávovým a/nebo karamelovým extraktem, trvanlivé potravinářské výrobky na bázi rýže, ze směsi semen a/nebo amarantu, cereální směsi, tyčinky i výrobky, bonbóny, cukr a cukrářské výrobky, výrobky z medu, pochutiny a potravní doplňky dietetické nemedicínální na bázi zrn a semen, ostatní nízkoe energetické doplňky pro výživu lidí zařazené v této třídě, veškeré nápoje připravené z kávy, kaka, čokolády a/nebo z jejich náhražek.
(511) 5, 16, 30
(210) O-443359

(111) **289946**
(220) 03.11.2006
(151) 07.05.2007
(540)



(730) **Obshchestvo s ogranichennoi otvetstvennostyu "ALMAZ-M"**,
Pereulok Obydenskij 1-J, 10, 119034 Moskva, RU
(740) JUDr. Aleš Zábrš, advokát, Na Beránce 2, Praha 6, 16000
(510) (3) přípravky pro bělení a jiné prací prostředky, přípravky pro čištění, leštění, odmašťování a broušení, mýdla, parfumerie, vonné oleje, kosmetika, kosmetické ubrousky, vlasové vody (lotions), zubní pasty a přípravky na ošetření dutiny ústní; (5) farmaceutické, veterinární a hygienické přípravky, hygienické ubrousky, dietetické substance pro léčebné účely, potraviny pro batolata, náplasti, obzavový materiál, materiály pro plombování zubů, dentální vosky, dezinfekční přípravky, přípravky pro hubení živočišných škůdců, fungicidy, herbicidy.
(511) 3, 5
(210) O-442588

(111) **289967**
(220) 15.11.2006
(151) 07.05.2007
(540)

Let's Dance

(730) **Allstar Group s.r.o.**, Novákových 1954/20a, Praha 8, 18000, CZ
(740) JUDr. Hana Schelová Bachrachová Ph.D. LL.M., Nám. Jiřího z Poděbrad 11, Praha 3, 13000
(510) (35) obchodní vedení umělecké agentury; (41) výchovná a zábavní činnost, činnost umělecké agentury, výuka v oblasti tance, pořádání reprezentačních a kulturních akcí, představení, soutěží a vzdělávacích kurzů, zřizování a provoz zařízení pro tyto účely, nahrávání video a audiopásek, organizování a vedení seminářů, klubové služby, klub zdraví, publikační činnost.
(511) 35, 41
(210) O-442907

(111) **290030**
(220) 15.12.2006
(151) 07.05.2007
(540)



(730) **HP TRONIC Zlín, spol.s r.o.**, Prštné-Kútiky 637, Zlín, 76001, CZ
(740) Ing. Jarmila Javoříková, Slunečná 4566, Zlín, 76005
(510) (7) pračky klasické i automatické, myčky na nádobí, ždímačky, kuchyňské přístroje elektromechanické v rámci této třídy, zejména stroje na zpracování potravin jako kuchyňské roboty, šlehače a mixery, hnětačí

stroje, elektrické nože, kráječe a multi kráječe, elektrické odšťavňovače a lisů na ovoce, elektrické mlýnky na kávu, mlýnky na maso, elektrické drtiče na potraviny, vysavače a čističe koberců, otvírače konzerv elektrické; (8) jídelní přístroje, vidličky, nože, lžice, lžičky, řeznické, lovecké a sportovní nože, kuchyňské nože i bloky na nože, ocílky, sekáčky, mačety, dýky, kapesní nože, nůžky, nůžky kadernické, nůžky krejčovské, nůžky na papír, nůžky na potraviny, brousky, brousky nožů, nerez kuchyňské nářadí, kuchyňské nářadí jako škrabky, rádla, krájecí kolečka, ozdobné vykrajovače a kráječe, louskáčky na ořechy ne z drahých kovů, kleště, kleště na cukr, moučníky, saláty a špagety, otvírače konzerv a univerzální otvíračky neelektrické, kulmy a ondulační zařízení, otvírače konzerv neelektrické; (9) tlakoměry, teploměry, žehličky elektrické včetně napařovačích, váhy; (11) chladničky, mrazničky a výrobky ledu, elektrická, plynová a kombinovaná zařízení pro vaření, pečení, smažení a opékání, zejména sporáky, trouby elektrické, plynové i mikrovlnné, grily, rošty, sendvičovače, toastovače a opékače topinek, elektrické fritovací hrnce, pánve a pečicí formy, vařiče a varné desky, sporáky na tuhá paliva, kávovary elektrické, stroje na espresso, instantní dávkovače horké vody, rychlovarné konvice, zařízení větrací a klimatizační, přístroje pro úpravu vzduchu v místnostech, jako jsou filtrační zařízení, zvlhčovače a odvlhčovače, odsavače par, elektrická a plynová topná zařízení, včetně kotlů radiátorů, plynových topidel, elektrických topných těles, infrazářičů a konvektorů, elektrické a plynové ohříváče vody, filtry pro odsavače par, vodovodní baterie, boilery, vysoušeče vlasů; (14) zlato, předměty z drahých kovů a jejich slitin, klenoty, drahokamy, šperky, bižuterie, hodiny, hodinářské potřeby; (16) papírové filtry pro vysavače, papírové filtry pro kávovary; (21) drobné náčiní a přenosné nádoby pro domácnost a kuchyni, ruční mlýnky, mixery, šlehače, struhadla, pánve, hrnce, rendlíky, konvice, soupravy pro vaření a pití kávy, grilovací jehly a rožně užívané při vaření, elektrické zubní kartáčky, kuchyňské potřeby keramické, kovové, kovové v nerez úpravě i porcelánové, hliněné a dřevěné jako jídelní soupravy včetně samostatných talířů, mís, misek, táck, podnosů a konvic, kuchyňské potřeby jako hrnce, tlakové hrnce, napařovací hrnce, kastroly, rendlíky, pánve, pánve se speciálními povrchy, pekáče, poklice a pokličky, konvičky, plechy a formy na pečení, jídelní servisy, servírovací soupravy, talíře, podnosy, tácy a misky, nádobí pro mikrovlnné trouby, nádobí pro mrazicí a chladicí box, mašlovačky, lisů na citrony neelektrické, porcovače, naběračky, obracečky, pěnovačky, šťouchadla brambor, šlehací metly, kalíšky na vejce, odměrky, lopatky v rámci této třídy, nálevky, vafečky, paličky, servírovací lopatky, stěrky, uzávěry lahví, otvíračky lahví, krájecí desky a prkénka, struhadla, sítky, cedníky, napařovací vějíře a mísy, vykrajovačka, jídonosiče, odšťavňovače neelektrické, omáčníky, dózy na maslo, solničky, pepřenky, cukřenky, sypátka na sýr a koření, nádoby na smetanu, kořenky, dózy na koření, podložky pod hrnce a skleničky, tvořítka na led, kroužky a stojánky na ubrousky, věšáky kuchyňského nářadí, prachovky, čističí válečky, viskózní houby, kuchyňské rukavice, špejle, plastové šuplíky a poličky (kuchyňské vybavení), zásobníky a dávkovače plastové v rámci této třídy, plastové podnosy a podložky, odpadkové koše, žehlicí prkna, drobné plastové výrobky pro kuchyni a bydlení v rámci této třídy, plastové nádoby jako misky, mísy, tácky, kbelíky, vany a užitkové vaničky; (35) průzkum a analýza trhu, zprostředkování obchodních záležitostí v oboru výroby, prodeje a propagace elektrospotřebičů a souvisejícího zboží, poradenství v otázkách organizování obchodní činnosti, vytváření a provozování obchodních sítí, pořádání komerčních výstav a veletrhů.

(511) 7, 8, 9, 11, 14, 16, 21, 35
(210) O-443801

(111) **290162**
(220) 18.10.2006
(151) 14.05.2007
(540)



(730) **Kmochová Lea MUDr.**, Kolocova 720/28, Praha - Dubeč, 10700, CZ
(740) Mgr. Václav Pacl, Pod Školou 1278, Šenov u Ostravy, 73934
(510) (18) kůže a imitace kůže, výrobky z těchto materiálů zahrnuté v této třídě, surové kůže a kožešiny, semiš, pokrývky z kožešin, kožená lepenka, kožená galanterie (manikúry, peněženky, klíčenky), pouzdra toaletní - v rámci této třídy, na osobní průkazy, na doklady, deštníky, slunečníky a obaly na ně, hole, též se sedátky, biče, sedlářské výrobky, kožené potahy a ozdoby na nábytek, obojky a náhubky pro zvířata, cestovní potřeby, které nejsou zahrnuty v jiných třídách, zejména kufry, kufříky a zavazadla spadající do této třídy, batohy všeho druhu, horolezecké, turistické, trampské tomy, chlebníky, školní tašky, pracovní brašny - v rámci této třídy, nákupní tašky, aktovky, diplomaty, kabelky, ledvinky, řemeny, řemínky a pásy, módní doplňky u výrobků v rámci této třídy; (24) tkaniny a textilní výrobky - v rámci této třídy, zejména bavlněné tkaniny, např. samety, bavlněné zboží, potištěné či nikoliv, též barvené, tkané nebo bělené, záclonovina, košilové látky, stolní a ložní prádlo, zejména pokrývky, ubrusy a ubrousky, příkrývky a přehozy, ručníky; (25) oděvy dámské, pánské a dětské, konfekční i nekonfekční, sportovní soupravy, krátké kalhoty, šortky, bermudy, mikiny, trička, spodní prádlo dámské, pánské, dětské, koupací pláště a župany, kožešinové oděvy, oděvní doplňky - v rámci této třídy, rukavice, punčochové zboží, společenská, sportovní, vycházková a domácí obuv, módní doplňky výrobků v rámci této třídy; (26) galanterní zboží, textilní galanterie, vyjma vláken a přízí, prýmků a prýmkářské zboží, krajky výšivky, šněrovadla, umělé květiny, zipy, spony, značky na prádlo, umělé vlasy a vousy, vlasové ozdoby, příčesky; (35) inzerce, předvádění zboží, obchodní informace, pomoc, poradenství a poskytování konzultací v obchodní činnosti, zprostředkování interaktivního obchodu pomocí globálních komunikačních sítí (Internet), administrativní práce spadající do této třídy, organizování komerčních a obchodních výstav, vytváření obchodních a obchodně-informačních sítí, zprostředkování obchodních záležitostí, shromažďování různého zboží pro třetí osoby (kromě jejich přepravy), v rozsahu zbožíových tříd 01 - 34, za účelem umožnění spotřebitelům, aby si tyto výrobky mohli pohodlně prohlížet a nakupovat, dovozní a vývozní agentura.

(511) 18, 24, 25, 26, 35
(210) O-442097

(111) **290306**
(220) 03.11.2006
(151) 21.05.2007
(540)

KRASNAYA LINIYA

(730) **Obshchestvo s ogranichennoi otvetstvennostyu "ALMAZ-M"**, Pereulok Obydenskij 1-J, 10, 119034 Moskva, RU
(740) JUDr. Aleš Zábřeh, advokát, Na Beránce 2, Praha 6, 16000
(510) (3) přípravky pro bělení a jiné prací prostředky, přípravky pro čištění, leštění, odmašťování a broušení, mýdla, parfumerie, vonné oleje, kosmetika, kosmetické ubrousky, vlasové vody (lotions), zubní pasty a přípravky na ošetření dutiny ústní; (5) farmaceutické, veterinární a hygienické přípravky, hygienické ubrousky, dietetické substance pro léčebné účely, potraviny pro batolata, náplasti, obvazový materiál, materiály pro plombování zubů, dentální vosky, dezinfekční přípravky, přípravky pro hubení živočišných škůdců, fungicidy, herbicidy.

(511) 3, 5
(210) O-442589

(111) **290311**
(220) 13.11.2006
(151) 21.05.2007
(540)



(730) **Ruibar Richard Ing.**, Bohumíra Šmerala 3775/23, Prostějov, 79601, CZ
(510) (9) data, databáze a jiné informační produkty na magnetických, elektronických a optických nosičích, související software a hardware, nosiče dat všeho druhu spadající do tř. 9, elektronické a datové sítě, multimediální aplikace, 3D animace, multimediální informační katalogy, elektronické časopisy, elektronická periodika a knihy v elektronické podobě, software pro počítače, programové vybavení pro informační technologie a pro komunikaci, programové vybavení umožňující elektronické obchodování, videohry, nahráný software na CD a DVD discích a magnetických médiích, magnetické disky, optické disky, čtecí zařízení optických a magnetických disků, kompaktní disky, magnetické pásky, výrobky výpočetní techniky, jako např. počítače, mikropočítače, notebooky, tiskárny, monitory, scannery, doplňkové vybavení, kupř. myši, klávesnice apod., diskety a programové vybavení, telekomunikační technika, zejména telefony, faxy, zařízení pro reprodukci dat, kopírovací stroje, spotřební elektronika, elektronické sítě, přístroje pro audiovizuální komunikaci, přístroje pro záznam, převod a reprodukci zvuku nebo obrazu a jejich součástí, zařízení pro zpracování informací, systémy informačních technologií zařazené do tř. 9, systémy výpočetní, komunikační a informační techniky zařazené ve tř. 9, satelitní komplexy, elektronické řídicí systémy a přístroje, optické a optickoelektrické přístroje, audio, video a DTP studia; (35) poradenství odborné obchodní, poskytování informačních produktů komerčního charakteru a informačních produktů k reklamním účelům, reklama na Internetu, zajištění a realizace reklamních kampaní, poskytování multimediálních informací obchodního charakteru, on-line inzerce, prezentace uživatelů na stránkách World Wide Web v počítačové síti Internet; (37) montáž a údržba počítačů a počítačových sítí, včetně připojení na klíč, zřizování, provoz a údržba provozu WWW a FTP serverů; (38) služby zabezpečující audiovizuální komunikaci prostřednictvím informačních a telekomunikačních sítí, kupř. počítačové sítě Internet, satelitu apod., rozšiřování, zveřejňování a přenos informací prostřednictvím informačních a telekomunikačních prostředků a sítí, satelitu apod., výměna a šíření informací a zpráv prostřednictvím telekomunikační sítě, datové sítě, informační nebo komunikační nebo elektronické techniky, šíření elektronických časopisů, elektronických periodik a knih v elektronické podobě prostřednictvím počítačové sítě, pomocí satelitu apod., komunikace pomocí terminálů, komunikace pomocí telegrafu, dálnopisu, telefonu, mobilních telekomunikačních síťových služeb s využitím drátového vedení a/nebo satelitu a/nebo mikrovlnného spojení a/nebo rádiového spojení, elektronická pošta, počítačový přenos obrazu a zvuku, komunikace v síti, poskytování datových a telekomunikačních služeb, služby konverze přenosového protokolu, formátu a kódu, služby zprostředkování přístupu k počítačové síti, služby datové sítě, služby hlasové schránky, služby krátkých textových zpráv, komerční využití Internetu v oblastech komerčních internetovských médií - poskytování vyhledávacích nástrojů na Internetu, poskytování vyhledávacích nástrojů pro získání dat z globální počítačové sítě, poskytování přístupu k vyhledávacím za účelem získávání informací on-line z počítačové databáze nebo ze zdrojů z Internetu, zajišťování výměny obchodních elektronických dat prostřednictvím dálkových počítačových sítí nebo globální počítačové sítě; (42) návrh programového vybavení, aktualizace programového vybavení, údržba programového vybavení, programování počítačů, pronájem doby přístupu k databázi, technické studie v oblasti počítačů a programového vybavení, pronájem programového vybavení a počítačů, základní a aplikovaný výzkum, podpora rozvoje komerčního využití Internetu i jiných počítačových,

datových a komunikačních sítí, vyhledávací služby, výzkum a vývoj a tvorba systémů pro elektronické obchodování včetně příslušného software a hardware, know-how pro oblast elektronického obchodování a informačních technologií, poskytování software, programování internetových databázových systémů a internetových aplikací, programování multimediálních aplikací, vytváření a modelování 3D animací, interaktivní a grafické programy, tvorba multimediálních dokumentů, prezentací, aplikací, katalogů apod., konstrukce WWW prezentací a řešení WWW serverů, počítačové animace a vizualizace, programové projekty, tvorba informačních databází, elektronických časopisů, periodik, knih, pronájem informačních a komunikačních míst - webhosting, převádění médií do elektronické podoby.

(511) 9, 35, 37, 38, 42
(210) O-442807

(111) **290655**
(220) 08.01.2007
(151) 06.06.2007
(540)

EAGLE RIDER

(730) Šoula Zdeněk Ing., Přístavní 1263/10, Brno - Bystrc, 63500, CZ
(740) Ing. Marie Jandová, Nerudova 1095, Kuřim, 66434

(510) (16) periodické a neperiodické tiskoviny všeho druhu, papírnické zboží všeho druhu, fotografie, pohlednice, kalendáře (nástěnné, stolní a kapesní), mapy, plakáty, prospekty, nálepky, samolepky, obtisky, razítka, figurky z papírové hmoty, papírové vlajky, papírové obaly všeho druhu, balicí papír, papírové tašky, umělohmotné tašky; (41) nakladatelská a vydavatelská činnost včetně vydávání elektronických novin a časopisů on-line, provozování a pronájem zařízení sloužících k výchově, vzdělávání, zábavě, rozptýlení, regeneraci a rekondici včetně sportovních zařízení s výjimkou dopravních prostředků, provozování a pronájem heren a kasin, služby pro zábavu, oddech, rozptýlení, regeneraci a rekondici, zábavné parky, estrády, diskotéky, výchovně zábavné klubové služby, noční kluby, organizování soutěží (vzdělávacích, zábavných nebo sportovních), nahrávání videopásek, provozování her on-line (z počítačové sítě), zprostředkovatelská a obstaravatelská činnost v uvedených oblastech této třídy; (43) ubytovací služby (hotely, penziony), hotelové služby, barové služby, restaurace, samoobslužné restaurace, kavárny, bufety, automaty (rychlé občerstvení), hostinská činnost, poskytování a rezervace přechodného ubytování, služby motelů, turistické noclehárny, zprostředkovatelská a obstaravatelská činnost v uvedených oblastech této třídy.

(511) 16, 41, 43
(210) O-444295

(111) **290668**
(220) 17.01.2007
(151) 06.06.2007
(540)

HUMAN TOUCH

(730) Škoda Auto a. s., V. Klementa 869, Mladá Boleslav, 29360, CZ

(510) (12) pozemní vozidla a jejich části, spadající do této třídy; (35) propagační činnost, reklama v oblasti prodeje a odbytu pozemních vozidel, odborné poradenství, konzultační a posudková činnost v oboru prodeje a odbytu pozemních vozidel; (41) vzdělávací, výchovná a osvětová činnost v oblasti prodeje a odbytu pozemních vozidel.

(511) 12, 35, 41
(210) O-444517

(111) **290674**
(220) 22.01.2007
(151) 06.06.2007
(540)



ALCEDOR, s.r.o.

(730) ALCEDOR, s.r.o., U Stadionu 502, Zlív, 37344, CZ
(740) PatentCentrum Sedlák & Partners s.r.o., Husova 5, České Budějovice, 37001

(510) (1) chemické výrobky určené pro průmysl, zemědělství, zahradnictví, lesnictví, chemické výrobky pro čištění a úpravu vody; (5) veterinární výrobky, přípravky a látky, zejména pro léčení ryb; (7) čerpadla, ventily a rozptylovače vody jako části strojů; (9) přístroje a nástroje optické, přístroje pro vážení, měření, signalizaci, kontrolu, přístroje a nástroje pro vedení, přepínání, přeměnu, akumulaci, regulaci nebo řízení elektrického proudu; (11) zařízení osvětlovací a topná, UV lampy, zařízení a přístroje na přívod, svádění, odvod, cirkulaci a větrání vody, zařízení pro chlazení, sušení, větrání a pro rozvod vzduchu, zařízení a stroje na čištění vody, filtrační zařízení na úpravu vody; (16) periodický a neperiodický tisk, publikace všeho druhu, zejména související s rybami; (17) polotovary z plastických hmot, materiály těsnící, ucpávací a izolační, ohebné trubky nekovové; (28) nevodý, rybářské tyče, bidla, podběráky, saky, kesery; (31) výrobky zemědělské, zahradnické, ryby živé, krmivo pro ryby, rostliny a přírodní květiny, semena; (35) internetový obchod s výše uvedenými výrobky; (37) montáž a oprava recirkulačních systémů k filtrování vody; (42) návrhy zahradních nádrží a jezírek, zahrad a okrasných prostor; (44) chov ryb, poradenství v chovu ryb.

(511) 1, 5, 7, 9, 11, 16, 17, 28, 31, 35, 37, 42, 44
(210) O-444647

(111) **290775**
(220) 15.12.2006
(151) 13.06.2007
(540)

GND

(730) HP TRONIC Zlín, spol. s r.o., Pršné - Kútiky 637, Zlín, 76001, CZ
(740) Ing. Jarmila Javoříková, Slunečná 4566, Zlín, 76005

(510) (7) pračky klasické i automatické, myčky na nádobí, ždímačky, kuchyňské přístroje elektromechanické v rámci této třídy, zejména stroje na zpracování potravin jako kuchyňské roboty, šlehače a mixery, hnětačí stroje, elektrické nože, kráječe a multi kráječe, elektrické odšťavňovače a lisy na ovoce, elektrické mlýnky na kávu, mlýnky na maso, elektrické drtiče na potraviny, vysavače a čističe koberců, otvírače konzerv elektrické; (8) kulmy a ondulační zařízení, otvírače konzerv neelektrické; (9) přístroje a nástroje elektrické v rámci této třídy, výpočetní technika - zařízení pro sběr, přenos, zpracování a uchování dat a jejich vzájemné kombinace, PC, notebooky, monitory, tiskárny, PC periferie a příslušenství, video systémy, propojovací a prodlužovací kabely,

kancelářská technika - telefonní přístroje, faxy, kopírky, kalkulačky, mobilní telefony a příslušenství k nim, baterie, akumulátory, nabíječky akumulátorů, napájecí zdroje, fotografické přístroje a kamery, digitální fotoaparáty včetně paměťových karet, paměťová media, paměťové karty, radiopřijímače, radiopřijímače včetně DAB přijímačů, radiostanice - vysílačky, tunery, videotechnika, video a data projektoř, magnetofony, diktafony, gramofony, CD - přehrávače, HI-FI soupravy včetně komponent - reproduktory, mikrofony, sluchátka, měniče, zesilovače, mikro systémy, mini systémy, radiomagnetofony, televizní přijímače včetně antén, satelitů, dálkových ovladačů, přenosné a osobní přijímače a přehrávače, elektronické budíky, rádio budíky, auto rádia a auto reproduktory, navigace osobní i mobilní, záznamová media - audiokazety, videokazety, DVD nosiče, CD nosiče, sestavy domácích kin a jednotlivé komponenty sestav domácích kin, elektronické hry hrané na počítači, herní konzole včetně příslušenství, SAT a DVB - T přijímače, DVD přehrávače, DVD rekordéry, MP3 přehrávače, přístroje pro záznam a reprodukci zvuku a obrazu, meteorologické stanice, baby sitters (el. chůvy), jazykové překladače, elektronické databanky, tlakoměry, teploměry, žehličky elektrické včetně napařovačích, váhy, pouzdra a kuffíky na elektronická zařízení, zejména mobilní telefony, notebooky a fotografické přístroje; (11) chladničky, mrazničky a výrobníky ledu, elektrická, plynová a kombinovaná zařízení pro vaření, pečení, smažení a opékání, zejména sporáky, trouby elektrické, plynové i mikrovlnné, grily, rošty, sendvičovače, toastovače a opékače topinek, elektrické fritovací hrnce, pánve a pečící formy, vařiče a varné desky, sporáky na tuhá paliva, kávovary elektrické, stroje na espresso, instantní dávkovače horké vody, rychlovarné konvice, zařízení větrací a klimatizační, přístroje pro úpravu vzduchu v místnostech, jako jsou filtrační zařízení, zvlhčovače a odvlhčovače, odsavače par, elektrická a plynová topná zařízení, včetně kotlů radiátorů, plynových topidel, elektrických topných těles, infrazářičů a konvektorů, elektrické a plynové ohřivače vody, filtry pro odsavače par, vodovodní baterie, boilers, vysoušeče vlasů; (16) papírové filtry pro vysavače, papírové filtry pro kávovary; (18) kožené a textilní brašny; (21) drobné náčiní a přenosné nádoby pro domácnost a kuchyni, ruční mlýnky, mixery, šlehače struhadla, pánve, hrnce, rendlíky, konvice, soupravy pro vaření a pití kávy, grilovací jehly a rožně užívané při vaření, elektrické zubní kartáčky; (35) marketing, průzkum a analýza trhu, zprostředkování obchodních záležitostí v oboru výroby, prodeje a propagace elektrospotřebičů a souvisejícího zboží, poradenství v otázkách organizování obchodní činnosti, vytváření a provozování obchodních sítí, pořádání komerčních výstav a veletrhů; (39) balení zboží a výrobků, zásilková služba, přeprava zboží motorovými vozidly.

(511) 7, 8, 9, 11, 16, 18, 21, 35, 39

(210) O-443798

(111) **290777**

(220) 15.12.2006

(151) 13.06.2007

(540)



(730) **HP TRONIC Zlín, spol. s r.o.**, Pršné - Kútiky 637, Zlín, 76001, CZ

(740) Ing. Jarmila Javoříková, Slunečná 4566, Zlín, 76005

(510) (7) pračky klasické i automatické, myčky na nádobí, ždímačky, kuchyňské přístroje elektromechanické v rámci této třídy, zejména stroje na zpracování potravin jako kuchyňské roboty, šlehače a mixery, hnětací stroje, elektrické nože, kráječe a multi kráječe, elektrické odšťavňovače a lisy na ovoce, elektrické mlýnky na kávu, mlýnky na maso, elektrické drtiče na potraviny, vysavače a čističe koberců, otvírače konzerv elektrické; (8) kulmy a ondulační zařízení, otvírače konzerv neelektrické; (9) přístroje a nástroje elektrické v rámci této třídy, výpočetní technika - zařízení pro sběr, přenos, zpracování a uchování dat a jejich vzájemně

kombinace, PC, notebooky, monitory, tiskárny, PC periferie a příslušenství, video systémy, propojovací a prodlužovací kabely, kancelářská technika - telefonní přístroje, faxy, kopírky, kalkulačky, mobilní telefony a příslušenství k nim, baterie, akumulátory, nabíječky akumulátorů, napájecí zdroje, fotografické přístroje a kamery, digitální fotoaparáty včetně paměťových karet, paměťová media, paměťové karty, radiopřijímače, radiopřijímače včetně DAB přijímačů, radiostanice - vysílačky, tunery, videotechnika, video a data projektoř, magnetofony, diktafony, gramofony, CD - přehrávače, HI-FI soupravy včetně komponent - reproduktory, mikrofony, sluchátka, měniče, zesilovače, mikro systémy, mini systémy, radiomagnetofony, televizní přijímače včetně antén, satelitů, dálkových ovladačů, přenosné a osobní přijímače a přehrávače, elektronické budíky, rádio budíky, auto rádia a auto reproduktory, navigace osobní i mobilní, záznamová media - audiokazety, videokazety, DVD nosiče, CD nosiče, sestavy domácích kin a jednotlivé komponenty sestav domácích kin, elektronické hry hrané na počítači, herní konzole včetně příslušenství, SAT a DVB - T přijímače, DVD přehrávače, DVD rekordéry, MP3 přehrávače, přístroje pro záznam a reprodukci zvuku a obrazu, meteorologické stanice, baby sitters (el. chůvy), jazykové překladače, elektronické databanky, tlakoměry, teploměry, žehličky elektrické včetně napařovačích, váhy, pouzdra a kuffíky na elektronická zařízení, zejména mobilní telefony, notebooky a fotografické přístroje; (11) chladničky, mrazničky a výrobníky ledu, elektrická, plynová a kombinovaná zařízení pro vaření, pečení, smažení a opékání, zejména sporáky, trouby elektrické, plynové i mikrovlnné, grily, rošty, sendvičovače, toastovače a opékače topinek, elektrické fritovací hrnce, pánve a pečící formy, vařiče a varné desky, sporáky na tuhá paliva, kávovary elektrické, stroje na espresso, instantní dávkovače horké vody, rychlovarné konvice, zařízení větrací a klimatizační, přístroje pro úpravu vzduchu v místnostech, jako jsou filtrační zařízení, zvlhčovače a odvlhčovače, odsavače par, elektrická a plynová topná zařízení, včetně kotlů radiátorů, plynových topidel, elektrických topných těles, infrazářičů a konvektorů, elektrické a plynové ohřivače vody, filtry pro odsavače par, vodovodní baterie, boilers, vysoušeče vlasů; (16) papírové filtry pro vysavače, papírové filtry pro kávovary; (18) kožené a textilní brašny; (21) drobné náčiní a přenosné nádoby pro domácnost a kuchyni, ruční mlýnky, mixery, šlehače struhadla, pánve, hrnce, rendlíky, konvice, soupravy pro vaření a pití kávy, grilovací jehly a rožně užívané při vaření, elektrické zubní kartáčky; (35) marketing, průzkum a analýza trhu, zprostředkování obchodních záležitostí v oboru výroby, prodeje a propagace elektrospotřebičů a souvisejícího zboží, poradenství v otázkách organizování obchodní činnosti, vytváření a provozování obchodních sítí, pořádání komerčních výstav a veletrhů; (39) balení zboží a výrobků, zásilková služba, přeprava zboží motorovými vozidly.

(511) 7, 8, 9, 11, 16, 18, 21, 35, 39

(210) O-443800

(111) **290787**

(220) 08.01.2007

(151) 13.06.2007

(540)



HORIZONT

(730) **Nüssli (CZ) spol. s r.o.**, Kozomín č.p. 501, 27745, CZ

(740) AK Allgaier, Jušta & Partner, Mag. jur. Martin Allgaier, Vodičkova 28, Praha 1, 11000

(510) (11) osvětlovací přístroje a zařízení, osvětlovací trubice, světelné koule a baňky, světelné lampy, svítidla, žárovky; (37) stavebnictví a instalační služby, zejména výstavba, rekonstrukce a instalační služby obchodních interiérů a výstavních stánek, izolování staveb, pokrývačské práce, instalace dveří a oken, instalace klimatizace, služby malířů, pokládka podlah a koberců, služby spojené s dozorem nad výstavbou; (42)

navrhování (průmyslového designu), návrhy interiérové výzdoby, projektová činnost, studie technických projektů, projektování, projektové studie technické.

(511) 11, 37, 42
(210) O-444320

(111) **290860**
(220) 09.02.2007
(151) 13.06.2007
(540)

(111) **290856**
(220) 09.02.2007
(151) 13.06.2007
(540)

www.vertesi.cz

(730) **Patria Finance, a.s.**, Jungmannova 745/24, Praha 1, 11000, CZ
(510) (35) ekonomické poradenství, provádění a uveřejňování ekonomického výzkumu, poradenství v oblasti podnikání, organizace obchodu a průmyslu, zprostředkovatelská a obstaravatelská činnost v oblasti obchodu a průmyslu, shromažďování dat prostřednictvím Internetu nebo jiných telekomunikačních médií; (36) veškeré služby v oblasti financí a pojišťovnictví, správy portfolia a dalšího movitého a nemovitého majetku, např. v oblasti cenných papírů a jejich derivátů a obchodování s nimi na vlastní i na cizí účet včetně s tím souvisejících služeb, směnárství, vydávání a zúčtování platebních karet, správa a odkup pohledávek, finanční, investiční a daňové poradenství, investiční bankovníctví, správa cenných papírů, správa portfolií cenných papírů, depozitářské služby, tvorba a vydávání indexů kapitálového trhu, zprostředkovatelská, obstaravatelská a poradenská činnost v oblasti financí a investic, konzultační činnost v oblasti správy majetku, banky, spořitelny, penzijní fondy, investiční společnosti, investiční a podílové fondy, směnárny, vše v rámci této třídy; (38) šíření dat prostřednictvím Internetu anebo jiných telekomunikačních médií.

(511) 35, 36, 38
(210) O-445328

(111) **290857**
(220) 09.02.2007
(151) 13.06.2007
(540)

www.vertesi.sk

(730) **Patria Finance, a.s.**, Jungmannova 745/24, Praha 1, 11000, CZ
(510) (35) ekonomické poradenství, provádění a uveřejňování ekonomického výzkumu, poradenství v oblasti podnikání, organizace obchodu a průmyslu, zprostředkovatelská a obstaravatelská činnost v oblasti obchodu a průmyslu, shromažďování dat prostřednictvím Internetu nebo jiných telekomunikačních médií; (36) veškeré služby v oblasti financí a pojišťovnictví, správy portfolia a dalšího movitého a nemovitého majetku, např. v oblasti cenných papírů a jejich derivátů a obchodování s nimi na vlastní i na cizí účet včetně s tím souvisejících služeb, směnárství, vydávání a zúčtování platebních karet, správa a odkup pohledávek, finanční, investiční a daňové poradenství, investiční bankovníctví, správa cenných papírů, správa portfolií cenných papírů, depozitářské služby, tvorba a vydávání indexů kapitálového trhu, zprostředkovatelská, obstaravatelská a poradenská činnost v oblasti financí a investic, konzultační činnost v oblasti správy majetku, banky, spořitelny, penzijní fondy, investiční společnosti, investiční a podílové fondy, směnárny, vše v rámci této třídy; (38) šíření dat prostřednictvím Internetu anebo jiných telekomunikačních médií.

(511) 35, 36, 38
(210) O-445329



(730) **Kadleček Petr**, Budyšínská 191/6, Praha 8, 18400, CZ
(510) (37) motorová vozidla (údržba a opravy).
(511) 37
(210) O-445341

(111) **290916**
(220) 06.12.2006
(151) 20.06.2007
(540)

FESTIVAL SMÍCHU

(730) **Statutární město Pardubice**, Pernštýnské náměstí 1, Pardubice, 53021, CZ
(740) Ing. Marie Smrčková, patentový zástupce, Velflíkova 10, Praha 6, 16000
(510) (9) nahrané i nenahrané nosiče záznamů, informací, obrazu i zvuku, zejména CD-ROMy, DVD, videokazety, audiokazety; (16) papír a papírenské výrobky, školní potřeby, s výjimkou nábytku, obsažené v této třídě, knihy, tiskoviny, noviny, časopisy, reklamní a propagační předměty a tisky obsažené v této třídě, plakáty, prospekty, programy, kalendáře, mapy, nástěnné mapy, samolepky, tašky, fotografie, dopisní papíry, firemní papíry a materiály obsažené v této třídě, papírové kulisy; (21) džbánky, s výjimkou džbánků z drahých kovů, hmoždinky, keramika na použití v domácnosti, kořenáče ozdobné, s výjimkou papírových, květináče, výrobky z křišťálového skla, porcelán, talíře, hrnce, sklenice na pití, püllitry, sošky z porcelánu či skla, otvíráky na láhve, ozdobné podnosy na stůl obsažené v této třídě, papírové tácky, vývěšní štíty reklamní z porcelánu nebo skla; (25) oděvy a obuv; (28) hračky, včetně plyšových, loutky, karnevalové a divadelní masky, bublifuk (hračka), hrací žetony, společenské hry, konfety, míče na hraní, panenky, medvídci, puzzle; (35) reklama, propagace, marketing, fotokopírování, pronájem reklamních materiálů, prostor a ploch, rozšiřování reklamních materiálů zákazníkům, aranžování výkladů a reklamních prostor a ploch, styk s veřejností; (38) šíření informací prostřednictvím veřejných datových sítí, provozování místního rozhlasového a televizního vysílání, vysílání kabelové televize, poskytování připojení k síti internet či jiným datovým sítím; (41) provoz divadla, provozování kinosálů a divadelních sálů, organizování divadelního festivalu, organizování divadelních soutěží a přehlídek, provozování kulturních pořadů a pohostinských představení, výchova, vzdělávání a zábava, sportovní a kulturní aktivity, klubové služby (výchovné - zábavné), provozování muzeí a galerií, organizování a vedení sympózií, kongresů, kolokvií a seminářů, organizování kulturních a vzdělávacích výstav, organizování plesů, organizování vzdělávacích a zábavných soutěží a pořadů, předprodej vstupenek, vydavatelská a nakladatelská činnost, nahrávání představení a uměleckých vystoupení, umělecká agentura.

(511) 9, 16, 21, 25, 28, 35, 38, 41
(210) O-443516

(111) **290917**
(220) 06.12.2006
(151) 20.06.2007
(540)



- (730) **Statutární město Pardubice**, Pernštýnské náměstí 1, Pardubice, 53021, CZ
(740) Ing. Marie Smrčková, patentový zástupce, Velflíkova 10, Praha 6, 16000
(510) (9) nahrané i nenahrané nosiče záznamů, informací, obrazu i zvuku, zejména CD-ROMy, DVD, videokazety, audiokazety; (16) papír a papírenské výrobky, školní potřeby, s výjimkou nábytku, obsažené v této třídě, knihy, tiskoviny, noviny, časopisy, reklamní a propagační předměty a tisky obsažené v této třídě, plakáty, prospekty, programy, kalendáře, mapy, nástěnné mapy, samolepky, tašky, fotografie, dopisní papíry, firemní papíry a materiály obsažené v této třídě, papírové kulisy; (21) džbáněčky, s výjimkou džbáněček z drahých kovů, hrnčířské zboží, keramika na použití v domácnosti, kořenáče ozdobné, s výjimkou papírových, květináče, výrobky z křišťálového skla, porcelán, talíře, hrnečky, sklenice na pití, půllitry, sošky z porcelánu či skla, otvíráky na láhve, ozdobné podnosy na stůl obsažené v této třídě, papírové tácky, vývěsní štíty reklamní z porcelánu nebo skla; (25) oděvy a obuv; (28) hračky, včetně plyšových, loutky, karnevalové a divadelní masky, bublifuk (hračka), hrací žetony, společenské hry, konfety, míče na hraní, panenky, medvídci, puzzle; (35) reklama, propagace, marketing, fotokopírování, pronájem reklamních materiálů, prostor a ploch, rozšiřování reklamních materiálů zákazníkům, aranžování výkladů a reklamních prostor a ploch, styk s veřejností; (38) šíření informací prostřednictvím veřejných datových sítí, provozování místního rozhlasového a televizního vysílání, vysílání kabelové televize, poskytování připojení k síti internet či jiným datovým sítím; (41) provoz divadla, provozování kinosálů a divadelních sálů, organizování divadelního festivalu, organizování divadelních soutěží a přehlídek, provozování kulturních pořadů a pohostinských představení, výchova, vzdělávání a zábava, sportovní a kulturní aktivity, klubové služby (výchovné - zábavné), provozování muzeí a galerií, organizování a vedení sympózií, kongresů, kolokvií a seminářů, organizování kulturních a vzdělávacích výstav, organizování plesů, organizování vzdělávacích a zábavných soutěží a pořadů, předprodej vstupenek, vydavatelská a nakladatelská činnost, nahrávání představení a uměleckých vystoupení, umělecká agentura.
(511) 9, 16, 21, 25, 28, 35, 38, 41
(210) O-443517

(111) **290938**
(220) 17.01.2007
(151) 20.06.2007
(540)



- (730) **TRIDO, s.r.o.**, Na brankách 3, Blansko, 67801, CZ
(740) Kania*Sedlák*Smola, Ing. Tomáš Benda, Mendlovo nám. 1a, Brno, 60300
(510) (6) kovové automatické dveřní systémy a vratové systémy všeho druhu a jejich součástí, zejména automatické dveře a vrata, otáčivé, posuvné, rolovací, sekční, skládací, výsuvné, posuvně skládací, kovová okna a dveře, kovové konstrukce výloh a prosklených stěn, kovové prvky čistících zón, zejména škrabky na obuv, rošty, kovové rohože; (19) nekovové automatické dveřní a vratové systémy všeho druhu a jejich součástí, zejména automatické dveře a vrata, otáčivé, posuvné, rolovací, sekční, skládací, výsuvné, posuvně skládací, nekovová okna a dveře, nekovové stavební materiály; (37) stavby a opravy, zejména montáže a servis dveřních a vratových systémů, konstrukcí výloh a prosklených stěn.
(511) 6, 19, 37
(210) O-444557

(111) **291081**
(220) 11.12.2006
(151) 27.06.2007
(540)

HUHULÁK

- (730) **PINKO a. s.**, Vlašimská 409, Benešov, 25601, CZ
(740) Ing. Jaroslav Novotný, Římská 45, Praha 2, 12000
(510) (29) mléčné výrobky; (30) zmrzlina a mražené výrobky zařazené v této třídě; (32) nealkoholické nápoje.
(511) 29, 30, 32
(210) O-443634

(111) **291227**
(220) 30.11.2006
(151) 03.07.2007
(540)



- (730) **RUPA, spol. s r.o.**, Poslední 8, Praha 10, 10202, CZ
(740) MIRA - patentová a známková kancelář, Blanka Fišerová, V Kapslovně 11, Praha 3, 13000
(510) (5) cukrovinky s léčivými účinky, tyčinky na bázi zrn s ovocem a/nebo suchými plody se zvýšeným obsahem vitamínů s vlákninami, se stopovými prvky a flavonoidními látkami, vitamínové a multivitaminové přípravky, dietetické a diabetické poživatiny pro zvláštní výživu, cereální tyčinky, nízkoenergetické a specifické doplňky pro zvláštní výživu - vše

pro děti a léčebné účely; (16) papír a výrobky z papíru, reklamní prospekty, plakáty, billboardy, poutače z papíru nebo z lepenky, obtisky, etikety, papírové skládačky (obaly), lepenka, lepenkové krabice, lepenka formovaná a ostatní lepenkové výrobky, kartonážní výrobky, periodika a veškeré polygrafické výrobky, papírové tašky a papírové ochranné obaly všech druhů, tašky a obalové materiály z plastických hmot v rámci této třídy, ozdobné, propagační, reklamní, inzertní a upomínkové výrobky z papíru; (30) cukrovinky všech druhů, výrobky marcipánové, nugátové, fondánové a kokosové, drobné cukroví, čokoláda a čokoládové výrobky všech druhů, müsli tyčinky, tyčinky s vlákninou, tyčinky na bázi zrn s ovocem a/nebo suchými plody s polevou a/nebo bez ní se zvýšeným obsahem vitamínů, se stopovými prvky a flavonoidními látkami, obiloviny upravené pro přímou konzumaci ve všech formách, trvanlivé potravinářské výrobky expandované a extrudované včetně výrobků zdravé a racionální výživy na bázi obilovin, kukuřice, semen, ořechů a upraveného ovoce, rýže a výrobky z pufované rýže, pekařské a cukrářské výrobky, obsahující cereální a extrudované složky, výrobky z perníkového a medového těsta, výrobky na bázi kávy, s kávovým a/nebo karamelovým extraktem, trvanlivé potravinářské výrobky na bázi rýže, ze směsí semen a/nebo amarantu, cereální směsi, tyčinky i výrobky, bonbóny, cukr a cukrářské výrobky, výrobky z medu, pochutiny a potravní doplňky dietetické nemedicinní na bázi zrn a semen, ostatní nízkenergetické doplňky pro výživu lidí zařazené v této třídě, veškeré nápoje připravené z kávy, kakaa, čokolády a/nebo z jejich náhražek.

(511) 5, 16, 30
(210) O-443358

(111) **291389**
(220) 28.12.2006
(151) 10.07.2007
(540)



(730) **Vědeckotechnický park Plzeň, a.s.**, Teslova 1202/3, Plzeň, 30100, CZ
(740) Bc. Irena Langrová, Skrétova 48, Plzeň, 30100
(510) (35) činnost podnikatelských, organizačních, ekonomických a účetních poradců, administrativní služby, řízení firem a podnikatelských projektů, manažerské služby, marketingové a reklamní služby, průzkumy trhu, automatizované zpracování dat, poskytování a správa obchodních dat, obchodní informační servis, zprostředkování v oblasti obchodu, elektronický obchod, pořádání obchodních/komerčních akcí, obchodní dodavatelské služby pro třetí osoby - nákup produktů, výrobků nebo služeb pro jiné subjekty, kancelářské služby; (36) realitní služby - správa a pronájem nemovitostí, nákup, zprostředkování a prodej nemovitostí, developerská a investorská činnost, činnost realitních makléřů, zprostředkování v oblasti realit, zprostředkování služeb finančních, peněžních a pojišťovacích institucí, činnost finančních poradců; (37) stavební činnost - provádění staveb včetně jejich změn, udržovacích prací na nich a jejich odstraňování, stavebně-montážní služby, montáž vybavení, stavební informace, stavební dozor, zprostředkování ve výstavbě, izolační práce, pokrývačské a podlahářské práce, čisticí práce, čištění budov, pronájem stavební a čisticí techniky; (41) školící a vzdělávací služby, pořádání odborných kurzů a školení, organizování seminářů, poskytování informací v oblasti vzdělávání, vydavatelská a nakladatelská činnost, elektronické i klasické publikování, pořádání konferencí, prezentací, vzdělávacích, kulturních a společenských akcí, informační služby v oblasti vzdělávání a kultury, zprostředkování a kooperace v oblasti vzdělávání - kooperace s univerzitami a dalšími školícími institucemi, pronájem/půjčování obrazových, zvukových a zvukově-obrazových záznamů a audiovizuální techniky a tiskových publikací, provozování tělovýchovných a sportovních zařízení; (42) územní rozvoj technologického parku, projektová činnost v oblasti stavebnictví a

průmyslu, řízení projektových činností, služby architektů a technických poradců, průmyslový design, transfer technologií, kooperace s vědecko-výzkumnými institucemi, průmyslová výzkumná a vývojová činnost, podpora inovací a zapojení do evropských projektů podpory inovací a spolupráce výzkumu a vývoje s průmyslem, návrhy systémových opatření a nástrojů pro podporu inovací ve firmách na městské a regionální úrovni, poradenství v oblasti duševního vlastnictví.

(511) 35, 36, 37, 41, 42
(210) O-444126

(111) **291401**
(220) 22.01.2007
(151) 10.07.2007
(540)

business lease
same cars, better care

(730) **BUSINESS LEASE s.r.o.**, Radlická 113a/714, Praha 5, 15800, CZ
(740) Mgr. Petr Fojtek, Nám. Kinských 3, Praha 5, 15000
(510) (36) leasing.
(511) 36
(210) O-444633

(111) **291537**
(220) 14.02.2007
(151) 17.07.2007
(540)

HANNAH SCHOOL

(730) **Trmíková Hana Mgr.**, Jindice 104, Rašovice, 28504, CZ
(510) (39) organizování cest; (41) výchova, vzdělávání s výjimkou v oblasti kosmetiky, masáže a relaxace.
(511) 39, 41
(210) O-445421

(111) **291597**
(220) 03.01.2007
(151) 24.07.2007
(540)

Amenius

(730) **Amenius s. r. o.**, 28. října 106, Příbram VII, 26101, CZ
(740) Jiří Effmert, patentový zástupce, Družstevní 1424/12, Říčany, 25101
(510) (9) data, databáze a jiné informační produkty na elektronických, software a hardware, magnetických a optických nosičích všeho druhu a v elektronických, datových, informačních a telekomunikačních sítích všeho druhu, související software a hardware, nosiče dat spadající do tř. 9, zejm. diskety, CD romy, magnetické disky, optické disky, DVD apod., elektronické sítě, multimediální informační katalogy, periodika a knihy v elektronické podobě, nahrany software na CD a DVD discích a magnetických médiích, audiovizuální programy, audio programy, pohledy ilustrované se zvukovou nahrávkou, nahrané zvukové a zvukové obrazové záznamy, obaly na zvukové nosiče a videokazety; (16) papír, výrobky z papíru, polygrafické výrobky, tiskoviny všeho druhu, periodické a neperiodické publikace, knihy, časopisy, noviny, brožury, fotografie, plakáty, pohledy, kalendáře, samolepky, obtisky, pexesa, papírové a umělohmotné tašky, tužky, pera a pastelky, papírové obaly všeho druhu, informační a reklamní produkty v papírové formě, data a databáze obecně na papírových nosičích; (35) reklamní agentura, public relations, propagační, reklamní a inzertní činnost, reklamní materiály (aktualizace), předváděcí zboží, aktualizování reklamních materiálů, rozšiřování a zasílání reklamních materiálů, především letáků, prospektů, katalogů, periodických a neperiodických publikací, tiskovin a různých vzorků,

pronájem reklamní plochy, vydávání reklamních textů, rozhlasová a televizní reklama, venkovní reklama, organizace a pořádání výstav ke komerčním a reklamním účelům, prezentace uživatelů na stránkách Word Wilde Web v počítačové síti Internet, tvorba strategií a koncepcí reklamy, poradenské služby vztahující se k výše uvedeným službám, komerční využití Internetu v oblastech komerčních internetových médií a vyhledávacích služeb, on-line inzerce, zprostředkovatelská činnost v oblasti obchodu, služeb, marketingu, reklamy, inzerce, výstav s obchodním zaměřením, zprostředkovávání obchodních kontaktů, činnost organizačních a ekonomických poradců, ekonomické prognózy, komerční informační kancelář, systemizace informací do počítačové databáze, obchodní průzkum, průzkum trhu, pomoc při řízení obchodní činnosti, služby a poradenství v obchodní činnosti, obchodní nebo podnikatelské informace, marketingové studie, organizační poradenství, provádění obchodních operací, služby databank; (38) šíření elektronických časopisů, elektronických periodik a knih v elektronické podobě prostřednictvím počítačové sítě, Internetu, pomocí satelitů apod., výměna a šíření zpráv a informací, služby zabezpečující audiovizuální komunikaci prostřednictvím informačních a telekomunikačních sítí, kupř. počítačové sítě Internet, satelitu apod; (41) agenturní činnost v oblasti kultury, pořádání, vedení a organizování kulturních, charitativních, sportovních a jiných akcí, konferencí, briefinků, seminářů a výstav, organizování, provozování a pořádání setkání všeho druhu, nakladatelství a vydavatelství periodických a neperiodických publikací v tištěné i elektronické podobě, činnost knižních klubů, ediční činnost, publikační činnost, vydávání elektronických knih a časopisů on-line, tvorba kulturních programů, pořady pro rozhlasové a televizní vysílání, nahrávání nosičů zvukových nebo obrazově zvukových, půjčování, rozšiřování a rozmnožování nahraných zvukových nebo obrazově zvukových záznamů, školící, vzdělávací, lektorská a konzultační činnost, pořádání, organizování a vedení odborných kurzů, školení a jiných vzdělávacích akcí, výchovná činnost, provádění odborných zkoušek, provádění speciálních zkoušek, knihovny; (42) tvorba software, programování internetových databázových systémů a internetových aplikací, programování multimediálních aplikací, vytváření a modelování 3D animací, tvorba interaktivních a grafických programů, tvorba multimediálních dokumentů, prezentací, aplikací a katalogů, konstrukce WWW prezentací a řešení WWW serverů, počítačové animace a vizualizace, tvorba počítačových programových projektů, tvorba informačních databází, tvorba a správa internetových stránek, grafický design, návrhářská, designérská, aranžérská a výtvarná činnost, grafické a kresličské technické poradenství, počítačové animace a vizualizace, programové projekty, tvorba informačních databází, elektronických časopisů, periodik, knih, provozování internetových stránek, poradenství v oblasti software a hardware.

(511) 9, 16, 35, 38, 41, 42
(210) O-444196

(111) **291643**
(220) 06.03.2007
(151) 24.07.2007
(540)

PLETEX

(730) **PLETEX s.r.o.**, Hrotovická 1202, Třebíč, 67401, CZ
(740) PROPATENT, Ing. Vlasta Sedláčková, Pod Pekařkou 1, Praha 4, 14700
(510) (25) oděvy, obuv, kloboučnické zboží, pletené zboží - např. čepice, šály, čelenky, svetry, kabáty, šaty; (26) krajky, výšivky; (28) hračky, hry, pletení panáčky a podobné pletené hračky.

(511) 25, 26, 28
(210) O-446158

(111) **291754**
(220) 08.01.2007
(151) 01.08.2007
(540)



(730) **CAR CLUB s. r. o.**, Lánovská 633, Vrchlabí, 54301, CZ
(510) (12) vozidla, dopravní prostředky pozemní; (35) propagační činnost, reklama, pomoc při řízení obchodní činnosti, obchodní administrativa, kancelářské práce; (39) doprava a skladování zboží, pronájem osobních vozidel; (41) výchova, vzdělávání, zábava, sportovní a kulturní aktivity, školení, rekvalifikace, konzultační a poradenská činnost v oblasti školení a rekvalifikace handicapovaných občanů, podpora jejich zaměstnanosti a zlepšení jejich mobility, poradenství občanům ohroženým sociální exkluzí.
(511) 12, 35, 39, 41
(210) O-444296

(111) **291785**
(220) 13.02.2007
(151) 01.08.2007
(540)

Green Line

(730) **Škoda Auto a.s.**, V. Klementa 869, Mladá Boleslav, 29360, CZ
(510) (12) pozemní vozidla a jejich části, vše ve třídě 12, vyjma pneumatik pro vozidla a duši pro pneumatiky pro vozidla.
(511) 12
(210) O-445402

(111) **291851**
(220) 14.03.2007
(151) 01.08.2007
(540)



(730) **Godelmann Pflasterstein GmbH & Co. KG**, Industriestrasse 1, 92269 Högling, DE
(740) Čermák a spol., JUDr. Karel Čermák, Elišky Peškové 735/15, Praha 5, 15000
(510) (19) stavební materiály, zejména dlažební kostky, podlahové (podkladní) desky, dlaždice a zahradní dlaždice, obrubníky, kameny pro ohraničení okrajů, betonové tvárnice, zejména ke zpevnění svahů a ke zhotovení pochůzných a/nebo sjízdných ploch a cest, obrubníky pro ohraničení záhonů, kameny pro zdění na zahradách a prvky pro zdění, schodové prvky a bloky, stupňovité kameny, palisády z kamene nebo betonu a stavební prvky z betonu, zejména ke zhotovování schodů, palisád, protihlukových stěn, stěn na zpevnění náspů a svahů, zahradních zdí, zahradních plotů, květinové truhlíky, ohraničující sloupky, nádoby na odpadky, veškeré výše uvedené výrobky, pokud jsou obsaženy ve třídě 19.

(511) 19
(210) O-446413

(111) **291959**
(220) 15.02.2007
(151) 15.08.2007
(540)



(730) **Unilin s.r.o.**, Tovární 731/1, Vyškov - Předměstí, 68201, CZ
(740) ZIVKO MIJATOVIĆ & PARTNERS s.r.o., Jugoslávských partyzánů 639/26, Praha 6, 16000
(510) (1) tmely a lepidla pro nábytkářství, úpravu interiérů, stolařství a truhlářství; (3) mycí, čistící, lešticí a jiné prostředky pro ošetřování podlahových krytin; (17) fólie a desky z plastických hmot; (19) podlahy z kovu, dřeva a umělých hmot, plovoucí podlahy, parkety, parkety dřevěné, parkety laminátové, parkety dvouvrstvé a třívrstvé, parketové přířezy, řezivo, lišty, stavební dřevo; (20) nábytek, nábytkové přířezy, truhlářské výrobky; (31) nezpracované dřevo /kulatina/; (35) zprostředkování obchodních činností v oboru dřeva a výrobky ze dřeva.
(511) 1, 3, 17, 19, 20, 31, 35
(210) O-445479

(111) **292217**
(220) 07.12.2006
(151) 29.08.2007
(540)



(730) **Vrzal Lubomír**, Čechočovice 99, Stařeč u Třebíče, 67522, CZ
(740) Kancelář TEAK, Ivan Vojtek, patentový zástupce, Kmochova 762, Třebíč, 67401
(510) (14) čajníky, šálky a čajové konvice, čajové soupravy, dózy a schránky na čaj, vše z drahých kovů; (43) provozování čajoven; (44) poskytování meditačních, relaxačních i léčebných služeb založených na bázi využití čajů, jejich esencí a produktů.
(511) 14, 43, 44
(210) O-443536

(111) **292470**
(220) 26.11.2006
(151) 12.09.2007
(540)



(730) **BEA natur, s.r.o.**, Božec 42, Krakovany, 28127, CZ
(740) Ing. Zdeněk Kučera, Dlouhá 207 (P.O.Box 92), Slušovice, 76315
(510) (3) kosmetické přípravky pro zvířata, veterinární kosmetika; (5) farmaceutické a veterinární výrobky a přípravky pro léčebné účely; (44) veterinární služby, péče o hygienu a krásu zvířat jako stříhání a koupání.
(511) 3, 5, 44
(210) O-443189

(111) **292577**
(220) 06.04.2007
(151) 12.09.2007
(540)



(730) **PILSEN STEEL s.r.o.**, Tylova 1/57, Plzeň, 31600, CZ
(740) KALIŠ, OPLETAL & PARTNEŘI, JUDr. Petr Kališ, Ph.D., Zlatnická 10, Praha 1, 11000
(510) (6) ocel, nezpracovaná nebo jako polotovary, ocelolitina, ocel na odlitky, litina (surová nebo polotovary), ingoty z obecných kovů, výkovky (polotovary), odlitky (polotovary), bloky, předvalky (hutnické materiály); (7) hřídele pro stroje, hřídele klikové, hřídele převodové (jiné než pro pozemní vozidla), válce pro stroje, válce pro válcovací stolice, přírubové hřídele pro větrné elektrárny, těla motorů (odlitky), zalomené hřídele, rotory (části motorů); (12) kormidelní zařízení pro lodě, kormidla, lodní šrouby; (35) nákupní ceny, velkoobchodní ceny (analýzy), podnikové poradenství a obchodní management, účetnictví; (39) balení zboží, skladování; (40) kovoobrábění, kovářství, odlévání kovů, úprava a zpracování kovů; (42) výzkum v oboru strojírenství, zkoušky materiálů.
(511) 6, 7, 12, 35, 39, 40, 42
(210) O-447177

(111) **292578**
(220) 06.04.2007
(151) 12.09.2007
(540)



(730) **PILSEN STEEL s.r.o.**, Tylova 1/57, Plzeň, 31600, CZ
(740) Advokátní kancelář BRZOBOHATÝ BROŽ & HONSA, v.o.s., Mgr. Tomáš Pešek, advokát, Klimentská 10, Praha 1, 11000
(510) (6) ocel, nezpracovaná nebo jako polotovary, ocelolitina, ocel na odlitky, litina (surová nebo polotovary), ingoty z obecných kovů, výkovky (polotovary), odlitky (polotovary), bloky, předvalky (hutnické materiály); (7) hřídele pro stroje, hřídele klikové, hřídele převodové (jiné než pro pozemní vozidla), válce pro stroje, válce pro válcovací stolice, přírubové hřídele pro větrné elektrárny, těla motorů (odlitky), zalomené hřídele, rotory (části motorů); (12) kormidelní zařízení pro lodě, kormidla, lodní šrouby; (35) nákupní ceny, velkoobchodní ceny (analýzy), podnikové poradenství a obchodní management, účetnictví; (39) balení zboží, skladování; (40) kovoobrábění, kovárství, odlévání kovů, úprava a zpracování kovů; (42) výzkum v oboru strojírenství, zkoušky materiálů.
(511) 6, 7, 12, 35, 39, 40, 42
(210) O-447179

(111) **292653**
(220) 02.11.2006
(151) 19.09.2007
(540)



(730) **"MOKATE" SPÓLKA AKCYJNA**, woj. ŚLASKIE, powiat CIESZYŃSKI, gmina USTRONŃ, miejsce USTRONŃ, ul. Katowicka, nr. 265, kod 43-450, poczta Ustroń, PL
(740) Mgr. Václav Pacl, Pod Školou 1278, Šenov u Ostravy, 73934
(510) (5) medicínální čaje, bylinné čaje pro lékařské účely, čaje s léčivými účinky, výtažky z bylinek pro lékařské účely, homeopatické přípravky, kapky a tablety, výrobky farmaceutické, veterinární a zdravotnické, potravinové doplňky s léčebnými účinky pro výživu dětí, nemocných a sportovců, vitamínové přípravky, instantní nápoje s redukčními účinky a instantní nápoje s prvkem zdravého životního stylu pro lékařské účely; (29) maso, konzervované potraviny, jedlé oleje a tuky, luštěniny a olejiny konzervované, sušené nebo konzervované nebo vařené ovoce a zelenina včetně jejich směsí, sušené a vařené byliny a jiné přírodní produkty včetně jejich směsí, suché plody, polotovary hotových jídel a potravinové základy pro gastronomii z masa a luštěnin zařazené v této třídě, výrobky z brambor zařazené v této třídě; (30) čaj, čajové směsi, čajové nápoje, ledový čaj, čokoláda, čokoládové nápoje, káva, káva nepražená, kávové nápoje, kávové náhražky, přísady a příchutě, přírodní nízkokalorická sladidla, osvěžující nízkokalorické pastilky, kuchyňská sůl, prostředky k nasolování masa, med pravý nebo umělý, kečup, hořčice, koření všeho druhu,

sladové, do těsta, do polévek, směs různého koření, koření mleté a nemleté, zejména anýz, cibule v prášku, curry v prášku, hřebíček, šafrán, zázvor, pepř, přípravky aromatické do potravin, zvláště esence na pečení, fermenty pro těsto, prášky kuchařské a do pečiva, mlynářské výrobky, zvláště mouka a obilné výrobky určené k lidské výživě, rýže, mouka a škrob pro potravinářství, obilné vločky a obilné kaše, müsli, těstoviny, cukr, též hroznový a vanilkový, cukerné šťávy, cukrářské výrobky, zvláště drobné cukroví a cukrovinky, čokoládové cukrovinky, ovocné a čokoládové bonbóny, bonboniéry, moučné a pekárenské výrobky, zvláště chléb všeho druhu, chlebičky a taštičky, též plněné masem, sýrem, zeleninou, pizza, kvasnice, housky, též plněné masem, sýrem, zeleninou, rohlíky, bagety, perník, moučníky, zejména bábovky, koláče, dorty, drobné pečivo, sušenky a oplatky, lívance, mandlové těsto a marcipán, kakao a kakaové přípravky a výrobky včetně nápojů, zmrzlina, mražené zmrzlinové krémy, zahušťovače k vaření potravin, ocet, led k chlazení; (32) pivo, lehká piva a ležáky, vody minerální, soda, šumivé a jiné nealkoholické nápoje, iontové nápoje, sirupy a jiné přípravky k výrobě nápojů, tabletové a práškové přípravky pro přípravu nealkoholických nápojů, ovocné a kolové instantní nápoje, šumivé ovocné nápoje (lihuprosté), šumivé nápoje s ovocnou šťávou, ovocné koncentráty, šťávy ovocné lihuprosté, džusy, mošty, nektary a nápoje z ovocných šťáv nealkoholických (nezkvašených), šťávy zeleninové a ovocné jako nápoj, nealkoholické koktejly.

(511) 5, 29, 30, 32
(210) O-442518

(111) **292657**
(220) 02.11.2006
(151) 19.09.2007
(540)



(730) **"MOKATE" SPÓLKA AKCYJNA**, woj. ŚLASKIE, powiat CIESZYŃSKI, gmina USTRONŃ, miejsce USTRONŃ, ul. Katowicka, nr. 265, kod 43-450, poczta Ustroń, PL
(740) Mgr. Václav Pacl, Pod Školou 1278, Šenov u Ostravy, 73934
(510) (5) medicínální čaje, bylinné čaje pro lékařské účely, čaje s léčivými účinky, výtažky z bylinek pro lékařské účely, homeopatické přípravky, kapky a tablety, výrobky farmaceutické, veterinární a zdravotnické, potravinové doplňky s léčebnými účinky pro výživu dětí, nemocných a sportovců, vitamínové přípravky, instantní nápoje s redukčními účinky a instantní nápoje s prvkem zdravého životního stylu pro lékařské účely; (29) maso, konzervované potraviny, jedlé oleje a tuky, luštěniny a olejiny konzervované, sušené nebo konzervované nebo vařené ovoce a zelenina včetně jejich směsí, sušené a vařené byliny a jiné přírodní produkty včetně jejich směsí, suché plody, polotovary hotových jídel a potravinové základy pro gastronomii z masa a luštěnin zařazené v této třídě, výrobky z brambor zařazené v této třídě; (30) čaj, čajové směsi, čajové nápoje, ledový čaj, čokoláda, čokoládové nápoje, káva, káva nepražená, kávové nápoje, kávové náhražky, přísady a příchutě, přírodní nízkokalorická sladidla, osvěžující nízkokalorické pastilky, kuchyňská sůl, prostředky k nasolování masa, med pravý nebo umělý, kečup, hořčice, koření všeho druhu, sladové, do těsta, do polévek, směs různého koření, koření mleté a nemleté, zejména anýz, cibule v prášku, curry v prášku, hřebíček, šafrán, zázvor, pepř, přípravky aromatické do potravin, zvláště esence na pečení, fermenty pro těsto, prášky kuchařské a do pečiva, mlynářské výrobky, zvláště mouka a obilné výrobky určené k lidské výživě, rýže, mouka a škrob pro potravinářství, obilné vločky a obilné kaše, müsli, těstoviny, cukr, též hroznový a vanilkový, cukerné šťávy, cukrářské výrobky, zvláště drobné cukroví a cukrovinky, čokoládové cukrovinky, ovocné a čokoládové bonbóny, bonboniéry, moučné a pekárenské výrobky, zvláště chléb všeho druhu, chlebičky a taštičky, též plněné masem, sýrem,

zeleninou, pizza, kvasnice, housky, též plněné masem, sýrem, zeleninou, rohlíky, bagety, perník, moučníky, zejména bábovky, koláče, dorty, drobné pečivo, sušenky a oplatky, lívance, mandlové těsto a marcipán, kakao a kakaové přípravky a výrobky včetně nápojů, zmrzlina, mražené zmrzlinové krémy, zahušťovače k vaření potravin, ocet, led k chlazení; (32) pivo, lehká piva a ležáky, vody minerální, soda, šumivé a jiné nealkoholické nápoje, iontové nápoje, sirupy a jiné přípravky k výrobě nápojů, tabletované a práškové přípravky pro přípravu nealkoholických nápojů, ovocné a kolové instantní nápoje, šumivé ovocné nápoje (lihuprosté), šumivé nápoje s ovocnou šťávou, ovocné koncentráty, šťávy ovocné lihuprosté, džusy, mošty, nektary a nápoje z ovocných šťáv nealkoholických (nezkvašených), šťávy zeleninové a ovocné jako nápoj, nealkoholické koktejly.

(511) 5, 29, 30, 32
(210) O-442551

(111) **292671**
(220) 30.01.2007
(151) 19.09.2007
(540)

Hypro-Oss

(730) **Hypro s.r.o.**, Komárov č.p. 137, 76361, CZ
(740) Ing. Jarmila Strážnická, Ulička 110, Lukov, 76317
(510) (1) biopolymery na bázi kolagenu a jeho derivátů a/nebo glykosaminoglykánů; (5) kostní cementy pro chirurgické a ortopedické účely, zejména na bázi atelokolagenových přípravků (s jinými přírodními proteiny); (10) chirurgické implantáty k výplni kostních defektů, zejména na bázi atelokolagenových přípravků (s jinými přírodními proteiny).

(511) 1, 5, 10
(210) O-444930

(111) **292696**
(220) 13.03.2007
(151) 19.09.2007
(540)



(730) **Penny Market s.r.o.**, Počernická 257, Radonice, 25073, CZ
(740) JUDr. Miroslav Kupka, Levého 1532, Rakovník, 26901
(510) (29) masové konzervy, hotová konzervovaná jídla spadající do této třídy, sterilovaná zelenina, konzervované ovoce.
(511) 29
(210) O-446379

(111) **292858**
(220) 12.12.2006
(151) 26.09.2007
(540) **Slovácké slavnosti vína a otevřených památek**

(730) **Klub kultury Uherské Hradiště, příspěvková organizace**, Hradební 1198, Uherské Hradiště, 68601, CZ
(740) Ing. Zdeněk Kučera, Dlouhá 207 (P.O.BOX 92), Slušovice, 76315
(510) (41) výchova, vzdělávání, zábava, sportovní a kulturní aktivity.
(511) 41
(210) O-443648

(111) **293504**
(220) 11.01.2007
(151) 24.10.2007
(540)



(730) **Realitní agentura PROBYT spol. s r.o.**, Na Okruhu 907/13, Liberec, 46001, CZ
(740) Ing. Václav Strnad, Rychtářská 375/31, Liberec 14, 46014
(510) (35) inzertní, propagační a reklamní činnost prostřednictvím plošné a mediální reklamy, obchodní reklama, obchod s dopravními a přepravními prostředky, zprostředkování reklamy a propagace, propagační a reklamní činnost prostřednictvím Internetu, obchodní reklama prostřednictvím Internetu, zprostředkovatelské služby a marketing v oblasti obchodu, obchodní nebo podnikatelské informace, pronájem reklamních materiálů, pronájem reklamních ploch, vydávání reklamních, propagačních a inzertních textů, obchodní zastupování tuzemských a zahraničních firem, zprostředkování nákupu a prodeje, organizování propagačních a komerčních akcí, předvádění zboží, pořádání výstav k obchodním a reklamním účelům, obchodní konzultační informace a poradenské služby ve vztahu k uvedeným službám, poradenství v otázkách podnikání a organizace podnikání, pomoc při řízení obchodní činnosti, obchodní administrativa, informační servis o poskytovaných službách prostřednictvím Internetu, zprostředkovatelská činnost v oblasti obchodu a obchodních služeb prostřednictvím Internetu, zprostředkování obchodů s dopravními a přepravními prostředky; (36) služby realitní agentury, nákup, prodej, nájem, pronájem a správa nemovitostí, nákup, prodej, nájem, pronájem a správa bytů, zprostředkování obchodů s nemovitostmi, jejich koupě, prodej, nájem, pronájem a správa, finanční odhady a oceňování nemovitostí, kapitálové investice, inkasování nájemného, inkasování pohledávek, pronajímání kanceláří, finanční analýzy, finanční informace, finanční poradenství, zprostředkování pojištění a záruk, poradenství v oblasti pojištění a záruk; (39) nájem a pronájem dopravních a přepravních prostředků, zprostředkování dopravy a přepravy.
(511) 35, 36, 39
(210) O-444375

(111) **293550**
(220) 30.04.2007
(151) 24.10.2007
(540)

PROFIBAR

(730) **MATTECH, s.r.o.**, K Myslivně 7/2183, Ostrava - Poruba, 70800, CZ
(510) (9) přístroje pro měření, měřicí clony, dýzy, rychlostní sondy, chladiče páry a venturiho trubice a související zařízení pro průmyslové účely a pro použití v energetice, teplárenství, petrochemii a plynárenství; (11) škrticí clony, dýzy, rychlostní sondy, chladiče páry a venturiho trubice, přístroje pro topení, výrobu páry, pro rozvody a sanitární zařízení pro průmyslové účely a pro použití v energetice, teplárenství, petrochemii a plynárenství; (37) montáž, servis a opravy zařízení pro měřicí techniku pro průmyslové účely a pro použití v energetice, teplárenství, petrochemii a plynárenství; (42) vědecké a technologické služby a s nimi spojené návrhy zařízení pro průmyslové účely a pro použití v energetice, teplárenství, petrochemii a plynárenství.
(511) 9, 11, 37, 42
(210) O-447795

(111) **293662**
(220) 15.12.2006
(151) 31.10.2007
(540)

Ráj kuřáků

(730) **D.L.I. s.r.o.**, Americká 507/31, Plzeň, 30100, CZ
(740) Mgr. Josef Hlaváč, Martinská 8, Plzeň, 30135
(510) (16) tiskoviny, časopisy, periodika, knihy, fotografie, psací potřeby včetně psacích potřeb z drahých kovů, nožičské výrobky pro kancelářské účely, kancelářské potřeby; (33) vína včetně nealkoholických vín, lihoviny, likéry; (34) tabák v surovém stavu, tabákové výrobky, potřeby pro kuřáky v rámci této třídy, zápalky.
(511) 16, 33, 34
(210) O-443793

(111) **293673**
(220) 19.02.2007
(151) 31.10.2007
(540)



(730) **ENBRA, a.s.**, Durdáková 1786/5, Brno, Černá Pole, 61300, CZ
(740) JUDr. Robert Mrázik, Karlovo náměstí 16/22, Třebíč, 67401
(510) (9) zkušební přístroje, měřicí přístroje, kalibrační kroužky, měřicí přístroje přesné, regulátory tepelné, vodoměry, elektrické zařízení pro dálkové zapalování, teploměry (s výjimkou lékařských); (11) regulátory topení; (35) rozpočet a fakturace tepla; (37) opravy a servis výše uvedených zařízení, rekonstrukce vytápění, zateplování staveb, údržba měřicí techniky, informace o opravách; (41) školicí a konferenční činnost; (42) inženýrské práce, kalibrování, projektová činnost, studie technických projektů, poradenská činnost v oblasti výše uvedených služeb.
(511) 9, 11, 35, 37, 41, 42
(210) O-445591

(111) **293708**
(220) 21.05.2007
(151) 31.10.2007
(540)

PILS 'n' GRILL

(730) **Marriott Worldwide Corporation**, 10400 Fernwood Road, Bethesda, MD, US
(740) Advokátní kancelář HOLEC, ZUSKA & Partneři, JUDr. Oldřich Trojan, Palác Anděl, Radlická 1c/3185, Praha 5 - Smíchov, 15000
(510) (43) služby zajišťující stravování a nápoje, dočasné ubytování, zejména provozování a služby restaurací, barů a salónků.
(511) 43
(210) O-448283

(111) **294108**
(220) 15.12.2006
(151) 21.11.2007
(540)



(730) **Cestovní kancelář FISCHER, a.s.**, Na Strži 65/1702, Praha 4, Nusle, 14062, CZ
(740) JUDr. Kristina Škampová, Pellicova 8a, Brno, 60200
(510) (35) propagační činnost; (39) letecká přeprava a služby související v rámci této třídy; (41) výchova, zábava a kulturní aktivity; (43) služby cestovní kanceláře, spojené se zajišťováním ubytování a stravování, zajišťování stravování a nápojů na palubě letadla.
(511) 35, 39, 41, 43
(210) O-443842

(111) **294591**
(220) 11.12.2006
(151) 19.12.2007
(540)

PILSEN STEEL

(730) **PILSEN STEEL s.r.o.**, Tylova 1/57, Plzeň, 31600, CZ
(740) KALIŠ, OPLETAL & PARTNEŘI, JUDr. Petr Kališ, Ph.D., Zlatnická 10, Praha 1, 11000
(510) (6) ocel, nezpracovaná nebo jako polotovary, ocelolitina, ocel na odlitky, litina (surová nebo polotovary), ingoty z obecných kovů, výkovky (polotovary), odlitky (polotovary), bloky, předvalky (hutnické materiály); (7) hřídele pro stroje, hřídele klikové, hřídele převodové (jiné než pro pozemní vozidla), válce pro stroje, válce pro válcovací stolice, přírubové hřídele pro větrné elektrárny, těla motorů (odlitky), zalomené hřídele, rotory (části motorů); (12) kormidelní zařízení pro lodě, kormidla, lodní šrouby; (35) nákupní ceny, velkoobchodní ceny (analýzy -), podnikové poradenství a obchodní management, účetnictví; (39) balení zboží, skladování; (40) kovoobrábění, kovářství, odlévání kovů, úprava a zpracování kovů; (42) výzkum v oboru strojírenství, zkoušky materiálů.
(511) 6, 7, 12, 35, 39, 40, 42
(210) O-443635

(111) **294655**
(220) 26.06.2007
(151) 19.12.2007
(540)



(730) **MEDIA BOHEMIA a.s.**, Koperníkova 794/6, Praha 2, 12000, CZ
(740) Mgr. Olga Sedláčková, Nad Petruskou 1, Praha 2, 12000
(510) (35) marketingové studie, nábor zaměstnanců, pomoc při řízení obchodních a průmyslových podniků, obchodní činnost v oblasti služeb ve

třídě 38 a 41, obchodní management a podnikové poradenství, obchodní nebo podnikatelské informace, obchodní nebo podnikatelský průzkum, obchodní reklama, organizování výstav k obchodním a reklamním účelům, personální poradenství, systematizace informací do počítačových databází, poradenství v obchodní činnosti, pronájem reklamní doby v komunikačních médiích, pronájem reklamních materiálů, propagační činnost, reklama, rozhlasová reklama, inzerce, obchodní průzkum, obchodní administrativa, podpora prodeje zboží, obchodní nebo podnikatelské informace, komerční informační kancelář, aktualizace reklamních nebo inzertních materiálů, rozšiřování reklamních nebo inzertních materiálů, pronájem reklamních ploch, vydávání, zveřejňování, publikování reklamních textů, vydávání reklamních, propagačních a inzertních textů, zpracování textů, marketingové služby, služby ekonomických poradců, obchodní průzkum, průzkum trhu, kancelářské práce; (38) telekomunikace, rozhlasové vysílání, vysílání kabelové televize, komunikace pomocí mobilních telefonů, komunikace pomocí počítačových terminálů, přenášení pomocí satelitních družic, agentury tiskové, pronájem zařízení pro přenos zpráv a obrazových informací pomocí počítače, přenos faxem, půjčování telekomunikačních zařízení, telefonické služby, televizní vysílání, telexové služby, vysílání radiové; (41) digitální zpracování obrazu, elektronické publikování, klubové služby, konference, organizování kulturních nebo vzdělávacích výstav, organizování představení, poskytování on-line elektronických publikací, provozování her on-line, rozhlasové a televizní vysílání (výroba), rozhlasové a televizní přijímače (pronájem), školení, televizní programy (výroba rozhlasových a televizních programů), televizní zábava, vydávání elektronických knih a časopisů on-line, výchovná, vzdělávací a zábavní činnost, organizování kulturních, vzdělávacích a zábavních akcí, agenturní činnost v oblasti kultury a vzdělávání, organizace zábavních pořadů a soutěží, obstaravatelská a zprostředkovatelská činnost v oblasti kultury a zábavy, informace o možnostech zábavy a vzdělávání, rozhlasová zábava, diskotéky, živá vystoupení, estrády, karaoke, zpravodajské služby, agentury spadající do této třídy, organizování a vedení seminářů a konferencí, služby nahrávacího studia, pronájem zvukového nahrávacího studia, pronájem audio nahrávek.

(511) 35, 38, 41
(210) O-449424

(111) **294656**
(220) 26.06.2007
(151) 19.12.2007
(540)



(730) **MEDIA BOHEMIA a.s.**, Koperníkova 794/6, Praha 2, 12000, CZ
(740) Mgr. Olga Sedláčková, advokátka, Nad Petruskou 1, Praha 2, 12000
(510) (35) marketingové studie, nábor zaměstnanců, pomoc při řízení obchodních a průmyslových podniků, obchodní činnost v oblasti služeb ve tř. 38, 42 a 45, obchodní management a podnikové poradenství, obchodní nebo podnikatelské informace, obchodní nebo podnikatelský průzkum, obchodní reklama, organizování výstav k obchodním a reklamním účelům, personální poradenství, systemizace informací do počítačových databází, poradenství v obchodní činnosti, pronájem reklamní doby v komunikačních médiích, pronájem reklamních materiálů, propagační činnost, reklama, rozhlasová reklama, inzerce, obchodní průzkum, obchodní administrativa, podpora prodeje zboží, obchodní nebo podnikatelské informace, komerční informační kancelář, aktualizace reklamních nebo inzertních materiálů, rozšiřování reklamních nebo inzertních materiálů, pronájem reklamních ploch, vydávání, zveřejňování, publikování reklamních textů, vydávání reklamních, propagačních a inzertních textů, zpracování textů, marketingové služby, služby

ekonomických poradců, obchodní průzkum, průzkum trhu, kancelářské práce; (38) telekomunikace, rozhlasové vysílání, kabelová televize (vysílání), komunikace mobilními telefony, počítačová komunikace, komunikace pomocí počítačových terminálů, přenášení pomocí satelitních družic, agentury tiskové, pronájem zařízení pro přenos informací, přenos zpráv a obrazových informací pomocí počítače, přenos faxem, půjčování telekomunikačních zařízení, telefonické služby, televizní vysílání, telexové služby, vysílání radiové; (42) aktualizace počítačových programů, grafický design, hosting webových stránek, instalace počítačových programů, kopírování počítačových programů, meteorologické informace, počítače (pronájem), počítačová data (regenerace), počítačové programování, počítačové programy (aktualizace), počítačové programy (instalace), počítačové programy (kopírování), počítačové systémové analýzy, počítačové systémy (tvorba), poradenství v oblasti počítačového hardware, programování počítačové, pronájem počítačového software, pronájem počítačů, přenos dat nebo dokumentů z fyzických nosičů na elektronické nosiče, převod dat a počítačových programů (ne fyzický), software (tvorba), software (pronájem), tvorba a správa webových stránek (pro třetí osoby), tvorba počítačových systémů, tvorba software, údržba počítačových programů, umělecký design, umísťování webových stránek; (45) licence k průmyslovým právům, ochrana duševního vlastnictví, poradenství v oblasti duševního vlastnictví.

(511) 35, 38, 42, 45
(210) O-449425

(111) **294657**
(220) 26.06.2007
(151) 19.12.2007
(540)



(730) **MEDIA BOHEMIA a.s.**, Koperníkova 794/6, Praha 2, 12000, CZ
(740) Mgr. Olga Sedláčková, advokátka, Nad Petruskou 1, Praha 2, 12000
(510) (9) počítačový software, magnetické nebo optické nosiče zvukových nebo obrazových záznamů nahrané i nenahrané, nosiče dat optické, nosiče dat magnetické, nosiče zvukových nahrávek, operační systémy (nahrané programy), přístroje pro záznam, přenos nebo reprodukci zvuku či obrazu, antény, vysílače, software na magnetických nosičích, videokazety a audiokazety nahrané i nenahrané, gramofonové desky, audiovizuální programy na nosičích záznamů, a to i v digitální podobě, kompaktní disky (audio-video), videodisky, informace a záznamy v elektronické podobě na nosičích záznamů; (38) telekomunikace, rozhlasové vysílání, kabelová televize (vysílání), komunikace mobilními telefony, počítačová komunikace, komunikace pomocí počítačových terminálů, přenášení pomocí satelitních družic, agentury tiskové, pronájem zařízení pro přenos informací, přenos zpráv a obrazových informací pomocí počítače, přenos faxem, půjčování telekomunikačních zařízení, telefonické služby, televizní vysílání, telexové služby, vysílání radiové; (42) aktualizace počítačových programů, grafický design, hosting webových stránek, instalace počítačových programů, kopírování počítačových programů, meteorologické informace, počítače (pronájem), počítačová data (regenerace), počítačové programování, počítačové programy (aktualizace), počítačové programy (instalace), počítačové programy (kopírování), počítačové systémové analýzy, počítačové systémy (tvorba), poradenství v oblasti počítačového hardware, programování počítačové, pronájem počítačového software, pronájem počítačů, přenos dat nebo dokumentů z fyzických nosičů na elektronické nosiče, převod dat a počítačových programů (ne fyzický), software (tvorba), software (pronájem), tvorba a správa webových stránek (pro třetí osoby), tvorba počítačových systémů, tvorba software, údržba počítačových programů, umělecký design, umísťování webových stránek; (45) licence k

průmyslovým právům, ochrana duševního vlastnictví, poradenství v oblasti duševního vlastnictví.
(511) 9, 38, 42, 45
(210) O-449426

(111) **294659**
(220) 26.06.2007
(151) 19.12.2007
(540)

(111) **294658**
(220) 26.06.2007
(151) 19.12.2007
(540)

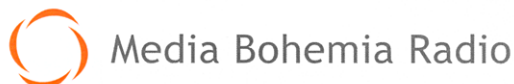

(730) **MEDIA BOHEMIA a.s.**, Koperníkova 794/6, Praha 2, 12000, CZ
(740) Mgr. Olga Sedláčková, advokátka, Nad Petruskou 1, Praha 2, 12000
(510) (35) marketingové studie, nábor zaměstnanců, pomoc při řízení obchodních a průmyslových podniků, obchodní činnost v oblasti služeb ve tř. 38 a 41, obchodní management a podnikové poradenství, obchodní nebo podnikatelské informace, obchodní nebo podnikatelský průzkum, obchodní reklama, organizování výstav k obchodním a reklamním účelům, personální poradenství, systemizace informací do počítačových databází, poradenství v obchodní činnosti, pronájem reklamní doby v komunikačních médiích, pronájem reklamních materiálů, propagační činnost, reklama, rozhlasová reklama, inzerce, obchodní průzkum, obchodní administrativa, podpora prodeje zboží, obchodní nebo podnikatelské informace, komerční informační kancelář, aktualizace reklamních nebo inzertních materiálů, rozšiřování reklamních nebo inzertních materiálů, pronájem reklamních ploch, vydávání, zveřejňování, publikování reklamních textů, vydávání reklamních, propagačních a inzertních textů, zpracování textů, marketingové služby, služby ekonomických poradců, obchodní průzkum, průzkum trhu, kancelářské práce; (38) telekomunikace, rozhlasové vysílání, kabelová televize (vysílání), komunikace mobilními telefony, počítačová komunikace, komunikace pomocí počítačových terminálů, přenášení pomocí satelitních družic, agentury tiskové, pronájem zařízení pro přenos informací, přenos zpráv a obrazových informací pomocí počítače, přenos faxem, půjčování telekomunikačních zařízení, telefonické služby, televizní vysílání, telexové služby, vysílání radiové; (41) digitální zpracování obrazu, elektronické publikování, informace o možnostech zábavy, klubové služby, konference, organizování kulturních nebo vzdělávacích výstav, organizování představení, organizování soutěží, poskytování on-line elektronických publikací, pronájem audio nahrávek, pronájem rozhlasových a televizních přijímačů, provozování her on-line, rozhlasová zábava, rozhlasové a televizní vysílání (výroba), rozhlasové a televizní přijímače (pronájem), školení, televizní programy (výroba rozhlasových a televizních programů), televizní přijímače (pronájem rozhlasových a televizních přijímačů), televizní zábava, vydávání elektronických knih a časopisů on-line, výchovná, vzdělávací a zábavní činnost, organizování kulturních, vzdělávacích a zábavních akcí, agenturní činnost v oblasti kultury a vzdělávání, organizace zábavních pořadů a soutěží, obstaravatelská a zprostředkovatelská činnost v oblasti kultury a zábavy, informace o možnostech zábavy a vzdělávání, rozhlasová zábava, diskotéky, živá vystoupení, estrády, karaoke, zpravodajské služby, agentury spadající do této třídy, organizování a vedení seminářů a konferencí, služby nahrávacího studia, pronájem zvukového nahrávacího studia, pronájem audio nahrávek.
(511) 35, 38, 41
(210) O-449427



(730) **MEDIA BOHEMIA a.s.**, Koperníkova 794/6, Praha 2, 12000, CZ
(740) Mgr. Olga Sedláčková, advokátka, Nad Petruskou 1, Praha 2, 12000
(510) (9) počítačový software, magnetické nebo optické nosiče zvukových nebo obrazových záznamů nahrané i nenahrané, nosiče dat optické, nosiče dat magnetické, nosiče zvukových nahrávek, operační systémy (nahrané programy), přístroje pro záznam, přenos nebo reprodukci zvuku či obrazu, antény, vysílače, software na magnetických nosičích, videokazety a audiokazety nahrané i nenahrané, gramofonové desky, audiovizuální programy na nosičích záznamů, a to i v digitální podobě, kompaktní disky (audio-video), videodisky, informace a záznamy v elektronické podobě na nosičích záznamů; (38) telekomunikace, rozhlasové vysílání, kabelová televize (vysílání), komunikace mobilními telefony, počítačová komunikace, komunikace pomocí počítačových terminálů, přenášení pomocí satelitních družic, agentury tiskové, pronájem zařízení pro přenos informací, přenos zpráv a obrazových informací pomocí počítače, přenos faxem, půjčování telekomunikačních zařízení, telefonické služby, televizní vysílání, telexové služby, vysílání radiové; (42) aktualizace počítačových programů, grafický design, hosting webových stránek, instalace počítačových programů, kopírování počítačových programů, meteorologické informace, počítače (pronájem), počítačová data (regenerace), počítačové programování, počítačové programy (aktualizace), počítačové programy (instalace), počítačové programy (kopírování), počítačové systémové analýzy, počítačové systémy (tvorba), poradenství v oblasti počítačového hardware, programování počítačové, pronájem počítačového software, pronájem počítačů, přenos dat nebo dokumentů z fyzických nosičů na elektronické nosiče, převod dat a počítačových programů (ne fyzický), software (tvorba), software (pronájem), tvorba a správa webových stránek (pro třetí osoby), tvorba počítačových systémů, tvorba software, údržba počítačových programů, umělecký design, umístování webových stránek; (45) licence k průmyslovým právům, ochrana duševního vlastnictví, poradenství v oblasti duševního vlastnictví.
(511) 9, 38, 42, 45
(210) O-449428

(111) **294660**
(220) 26.06.2007
(151) 19.12.2007
(540)

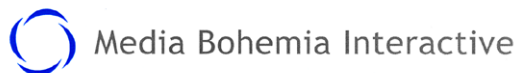

počítačových systémů, tvorba software, údržba počítačových programů, umělecký design, umístování webových stránek; (45) licence k průmyslovým právům, ochrana duševního vlastnictví, poradenství v oblasti duševního vlastnictví, konzultační služby v oblasti duševního vlastnictví.

(511) 9, 38, 42, 45
(210) O-449435

(111) **294662**
(220) 26.06.2007
(151) 19.12.2007
(540)



(730) **MEDIA BOHEMIA a.s.**, Koperníkova 794/6, Praha 2, 12000, CZ
(740) Mgr. Olga Sedláčková, advokátka, Nad Petruskou 1, Praha 2, 12000
(510) (16) papír, lepenka a výrobky z těchto materiálů, tiskárenské výrobky; (39) archivace elektronicky uložených dat nebo dokumentů, autobusová doprava, automobilová doprava, automobily (pronájem), balení zboží, cestování (rezervace), cestování (organizování), doprava letecká, lodní, říční, doprovázení turistů, doručovací služby, dovoz, doprava, okružní plavby, organizování cest, organizování exkurzí, organizování okružních výletů, organizování prohlídek, organizování zájezdů, osobní doprava, parkovací služby, skladování elektronicky uložených dat nebo dokumentů, organizování výletů, balení, doručování a skladování zboží; (43) automaty (rychlé občerstvení), bary, bufety, hotelové služby, kavárny, provozování kempů, motely, penziony, poskytování přechodného ubytování, pronajímání jednacích místností, restaurace, samoobslužné restaurace, ubytovací služby (hotely, penziony), ubytování (pronajímání a přechodné ubytování).

(511) 16, 39, 43
(210) O-449429

(730) **MEDIA BOHEMIA a.s.**, Koperníkova 794/6, Praha 2, 12000, CZ
(740) Mgr. Olga Sedláčková, Nad Petruskou 1, Praha 2, 12000
(510) (9) počítačový software, magnetické nebo optické nosiče zvukových nebo obrazových záznamů nahrané i nenahrané, nosiče dat optické, nosiče dat magnetické, nosiče zvukových nahrávek, operační systémy (nahrané programy), přístroje pro záznam, přenos nebo reprodukci zvuku či obrazu, antény, vysílače, software na magnetických nosičích, videokazety a audiokazety nahrané i nenahrané, gramofonové desky, audiovizuální programy na nosičích záznamů, a to i v digitální podobě, kompaktní disky (audio-video), videodisky, informace a záznamy v elektronické podobě na nosičích záznamů; (38) telekomunikace, rozhlasové vysílání, vysílání kabelové televize, komunikace pomocí mobilních telefonů, komunikace pomocí počítačových terminálů, přenášeni pomocí satelitních družic, agentury tiskové, pronájem zařízení pro přenos informací, přenos zpráv a obrazových informací pomocí počítače, přenos faxem, půjčování telekomunikačních zařízení, telefonické služby, televizní vysílání, telexové služby, vysílání radiové; (41) digitální zpracování obrazu, elektronické publikování, klubové služby, konference, organizování kulturních nebo vzdělávacích výstav, organizování představení, poskytování on-line elektronických publikací, provozování her on-line, rozhlasové a televizní vysílání (výroba), rozhlasové a televizní přijímače (pronájem), školení, televizní programy (výroba rozhlasových a televizních programů), televizní zábava, vydávání elektronických knih a časopisů on-line, výchovná, vzdělávací a zábavní činnost, organizování kulturních, vzdělávacích a zábavních akcí, agenturní činnost v oblasti kultury a vzdělávání, organizace zábavních pořadů a soutěží, obstaravatelská a zprostředkovatelská činnost v oblasti kultury a zábavy, informace o možnostech zábavy a vzdělávání, rozhlasová zábava, diskotéky, živá vystoupení, estrády, karaoke, zpravodajské služby, agentury spadající do této třídy, organizování a vedení seminářů a konferencí, služby nahrávacího studia, pronájem zvukového nahrávacího studia, pronájem audio nahrávek.

(511) 9, 38, 41
(210) O-449436

(111) **294661**
(220) 26.06.2007
(151) 19.12.2007
(540)



(730) **MEDIA BOHEMIA a.s.**, Koperníkova 794/6, Praha 2, 12000, CZ
(740) Mgr. Olga Sedláčková, Nad Petruskou 1, Praha 2, 12000
(510) (9) počítačový software, magnetické nebo optické nosiče zvukových nebo obrazových záznamů, nahrané i nenahrané, nosiče dat optické, nosiče dat magnetické, nosiče zvukových nahrávek, operační systémy (nahrané programy), přístroje pro záznam, přenos nebo reprodukci zvuku či obrazu, antény, vysílače, software na magnetických nosičích, videokazety a audiokazety nahrané i nenahrané, gramofonové desky, audiovizuální programy na nosičích záznamů, a to i v digitální podobě, kompaktní disky (audio-video), videodisky, informace a záznamy v elektronické podobě na nosičích záznamů; (38) telekomunikace, rozhlasové vysílání, vysílání kabelové televize, komunikace pomocí mobilních telefonů, komunikace pomocí počítačových terminálů, přenášeni pomocí satelitních družic, agentury tiskové, pronájem zařízení pro přenos informací, přenos zpráv a obrazových informací pomocí počítače, přenos faxem, půjčování telekomunikačních zařízení, telefonické služby, televizní vysílání, telexové služby, vysílání radiové; (42) aktualizace počítačových programů, grafický design, hosting webových stránek, instalace počítačových programů, kopírování počítačových programů, meteorologické informace, počítače (pronájem), počítačová data (regenerace), počítačové programování, počítačové systémové analýzy, počítačové systémy (tvorba), poradenství v oblasti počítačového hardware, pronájem počítačového software, přenos dat nebo dokumentů z fyzických nosičů na elektronické nosiče, převod dat a počítačových programů (ne fyzický), tvorba a správa webových stránek (pro třetí osoby), tvorba

(111) **294663**
(220) 26.06.2007
(151) 19.12.2007
(540)



(730) **MEDIA BOHEMIA a.s.**, Kopernikova 794/6, Praha 2, 12000, CZ
(740) Mgr. Olga Sedláčková, Nad Petruskou 1, Praha 2, 12000
(510) (9) počítačový software, magnetické nebo optické nosiče zvukových nebo obrazových záznamů nahrané i nenahrané, nosiče dat optické, nosiče dat magnetické, nosiče zvukových nahrávek, operační systémy (nahrané programy), přístroje pro záznam, přenos nebo reprodukci zvuku či obrazu, antény, vysílače, software na magnetických nosičích, videokazety a audiokazety nahrané i nenahrané, gramofonové desky, audiovizuální programy na nosičích záznamů, a to i v digitální podobě, kompaktní disky (audio-video), videodisky, informace a záznamy v elektronické podobě na nosičích záznamů; (38) telekomunikace, rozhlasové vysílání, vysílání kabelové televize, komunikace pomocí mobilních telefonů, komunikace pomocí počítačových terminálů, přenášení pomocí satelitních družic, agentury tiskové, pronájem zařízení pro přenos informací, přenos zpráv a obrazových informací pomocí počítače, přenos faxem, půjčování telekomunikačních zařízení, telefonické služby, televizní vysílání, texové služby, vysílání radiové; (39) archivace elektronicky uložených dat nebo dokumentů, autobusová doprava, automobilová doprava, automobily (pronájem), balení zboží, cestování (rezervace), cestování (organizování), doprava letecká, lodní, říční, doprovázení turistů, doručovací služby, dovoz, doprava, okružní plavby, organizování cest, organizování exkurzí, organizování okružních výletů, organizování prohlídek, organizování zájezdů, osobní doprava, parkovací služby, skladování elektronicky uložených dat nebo dokumentů, organizování výletů, balení, doručování a skladování zboží.
(511) 9, 38, 39
(210) O-449437

(111) **294664**
(220) 26.06.2007
(151) 19.12.2007
(540)



(730) **MEDIA BOHEMIA a.s.**, Kopernikova 794/6, Praha 2, 12000, CZ
(740) Mgr. Olga Sedláčková, Nad Petruskou 1, Praha 2, 12000
(510) (35) marketingové studie, nábor zaměstnanců, pomoc při řízení obchodních a průmyslových podniků, obchodní činnost v oblasti služeb ve třídě 36 a 42, obchodní management a podnikové poradenství, obchodní nebo podnikatelské informace, obchodní nebo podnikatelský průzkum, obchodní reklama, organizování výstav k obchodním a reklamním účelům, personální poradenství, systematizace informací do počítačových databází, poradenství v obchodní činnosti, pronájem reklamní doby v

komunikačních médiích, pronájem reklamních materiálů, propagační činnost, reklama, rozhlasová reklama, inzerce, obchodní průzkum, obchodní administrativa, podpora prodeje zboží, obchodní nebo podnikatelské informace, komerční informační kancelář, aktualizace reklamních nebo inzertních materiálů, rozšiřování reklamních nebo inzertních materiálů, pronájem reklamních ploch, vydávání, zveřejňování, publikování reklamních textů, vydávání reklamních, propagačních a inzertních textů, zpracování textů, marketingové služby, služby ekonomických poradců, obchodní průzkum, průzkum trhu, kancelářské práce; (36) daňové odhady, finanční poradenství, finanční služby, investování kapitálu, kanceláře realitní, kanceláře ubytovací, finanční konzultační služby, nájemní, činžovní domy (vedení), obchodování s nemovitostmi, oceňování a odhady nemovitostí, pronájem a správa nemovitostí, pronájem bytů, pronájem nájemních činžovních domů, pronájem kanceláří, správa majetku, vybírání nájemného; (42) aktualizace počítačových programů, grafický design, hosting webových stránek, instalace počítačových programů, kopírování počítačových programů, meteorologické informace, počítače (pronájem), počítačová data (regenerace), počítačové programování, počítačové systémové analýzy, počítačové systémy (tvorba), poradenství v oblasti počítačového hardware, pronájem počítačového software, přenos dat nebo dokumentů z fyzických nosičů na elektronické nosiče, převod dat a počítačových programů (ne fyzický), tvorba a správa webových stránek (pro třetí osoby), tvorba počítačových systémů, tvorba software, údržba počítačových programů, umělecký design, umístování webových stránek; (45) licence k průmyslovým právům, ochrana duševního vlastnictví, poradenství v oblasti duševního vlastnictví, konzultační služby v oblasti duševního vlastnictví.

(511) 35, 36, 42, 45
(210) O-449438

(111) **294665**
(220) 26.06.2007
(151) 19.12.2007
(540)



(730) **MEDIA BOHEMIA a.s.**, Kopernikova 794/6, Praha 2, 12000, CZ
(740) Mgr. Olga Sedláčková, Nad Petruskou 1, Praha 2, 12000
(510) (9) počítačový software, magnetické nebo optické nosiče zvukových nebo obrazových záznamů nahrané i nenahrané, nosiče dat optické, nosiče dat magnetické, nosiče zvukových nahrávek, operační systémy (nahrané programy), přístroje pro záznam, přenos nebo reprodukci zvuku či obrazu, antény, vysílače, software na magnetických nosičích, videokazety a audiokazety nahrané i nenahrané, gramofonové desky, audiovizuální programy na nosičích záznamů, a to i v digitální podobě, kompaktní disky (audio-video), videodisky, informace a záznamy v elektronické podobě na nosičích záznamů; (35) marketingové studie, nábor zaměstnanců, pomoc při řízení obchodních a průmyslových podniků, obchodní činnost v oblasti výrobků a služeb ve třídách 9 a 41, obchodní management a podnikové poradenství, obchodní nebo podnikatelské informace, obchodní nebo podnikatelský průzkum, obchodní reklama, organizování výstav k obchodním a reklamním účelům, personální poradenství, systematizace informací do počítačových databází, poradenství v obchodní činnosti, pronájem reklamní doby v komunikačních médiích, pronájem reklamních materiálů, propagační činnost, reklama, rozhlasová reklama, inzerce, obchodní průzkum, obchodní administrativa, podpora prodeje zboží, obchodní nebo podnikatelské informace, komerční informační kancelář, aktualizace reklamních nebo inzertních materiálů, rozšiřování reklamních nebo inzertních materiálů, pronájem reklamních ploch, vydávání, zveřejňování, publikování reklamních textů, vydávání reklamních, propagačních a inzertních textů, zpracování textů, marketingové služby,

služby ekonomických poradců, obchodní průzkum, průzkum trhu, kancelářské práce; (41) digitální zpracování obrazu, elektronické publikování, informace o možnostech zábavy, klubové služby, konference, organizování kulturních nebo vzdělávacích výstav, organizování představení, poskytování on-line elektronických publikací, provozování her on-line, rozhlasové a televizní vysílání (výroba), rozhlasové a televizní přijímače (pronájem), školení, televizní programy (výroba rozhlasových a televizních programů), televizní zábava, vydávání elektronických knih a časopisů on-line, výchovná, vzdělávací a zábavní činnost, organizování kulturních, vzdělávacích a zábavních akcí, agenturní činnost v oblasti kultury a vzdělávání, organizace zábavních pořadů a soutěží, obstaravatelská a zprostředkovatelská činnost v oblasti kultury a zábavy, informace o možnostech zábavy a vzdělávání, rozhlasová zábava, diskotéky, živá vystoupení, estrády, karaoke, zpravodajské služby, agentury spadající do této třídy, organizování a vedení seminářů a konferencí, služby nahrávacího studia, pronájem zvukového nahrávacího studia, pronájem audio nahrávek.

(511) 9, 35, 41
(210) O-449440

(111) **294666**
(220) 26.06.2007
(151) 19.12.2007
(540)



(730) **MEDIA BOHEMIA a.s.**, Kopernikova 794/6, Praha 2, 12000, CZ
(740) Mgr. Olga Sedláčková, Nad Petruskou 1, Praha 2, 12000
(510) (35) marketingové studie, nábor zaměstnanců, pomoc při řízení obchodních a průmyslových podniků, obchodní činnost v oblasti služeb ve třídě 41 a 43, obchodní management a podnikové poradenství, obchodní nebo podnikatelské informace, obchodní nebo podnikatelský průzkum, obchodní reklama, organizování výstav k obchodním a reklamním účelům, personální poradenství, systematizace informací do počítačových databází, poradenství v obchodní činnosti, pronájem reklamní doby v komunikačních médiích, pronájem reklamních materiálů, propagační činnost, reklama, rozhlasová reklama, inzerce, obchodní průzkum, obchodní administrativní, podpora prodeje zboží, obchodní nebo podnikatelské informace, komerční informační kancelář, aktualizace reklamních nebo inzertních materiálů, rozšiřování reklamních nebo inzertních materiálů, pronájem reklamních ploch, vydávání, zveřejňování, publikování reklamních textů, vydávání reklamních, propagačních a inzertních textů, zpracování textů, marketingové služby, služby ekonomických poradců, obchodní průzkum, průzkum trhu, kancelářské práce; (41) digitální zpracování obrazu, elektronické publikování, informace o možnostech zábavy, klubové služby, konference, organizování kulturních nebo vzdělávacích výstav, organizování představení, poskytování on-line elektronických publikací, provozování her on-line, rozhlasové a televizní vysílání (výroba), rozhlasové a televizní přijímače (pronájem), školení, televizní programy (výroba rozhlasových a televizních programů), televizní zábava, výchovná, vzdělávací a zábavní činnost, organizování kulturních, vzdělávacích a zábavních akcí, vydávání elektronických knih a časopisů on-line, agenturní činnost v oblasti kultury a vzdělávání, organizace zábavních pořadů a soutěží, obstaravatelská a zprostředkovatelská činnost v oblasti kultury a zábavy, informace o možnostech zábavy a vzdělávání, rozhlasová zábava, diskotéky, živá vystoupení, estrády, karaoke, zpravodajské služby, agentury spadající do této třídy, organizování a vedení seminářů a konferencí, služby nahrávacího studia, pronájem zvukového nahrávacího studia, pronájem audio nahrávek; (43) automaty (rychlé občerstvení), bary, bufety, hotelové služby, kavárny, provozování kempů, motely, penziony, poskytování přechodného ubytování, pronajímání jednacích místností, restaurace,

samoobslužné restaurace, ubytovací služby (hotely, penziony), ubytování (pronajímání a přechodné ubytování).

(511) 35, 41, 43
(210) O-449441

(111) **294667**
(220) 26.06.2007
(151) 19.12.2007
(540)

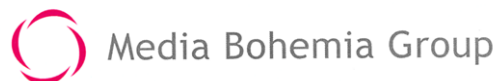

(730) **MEDIA BOHEMIA a.s.**, Kopernikova 794/6, Praha 2, 12000, CZ
(740) Olga Sedláčková, Nad Petruskou 1, Praha 2, 12000
(510) (9) počítačový software, magnetické nebo optické nosiče zvukových nebo obrazových záznamů nahrané i nenahrané, nosiče dat optické, nosiče dat magnetické, nosiče zvukových nahrávek, operační systémy (nahrané programy), přístroje pro záznam, přenos nebo reprodukci zvuku či obrazu, antény, vysílače, software na magnetických nosičích, videokazety a audiokazety nahrané i nenahrané, gramofonové desky, audiovizuální programy na nosičích záznamů, a to i v digitální podobě, kompaktní disky (audio-video), videodisky, informace a záznamy v elektronické podobě na nosičích záznamů; (35) marketingové studie, nábor zaměstnanců, pomoc při řízení obchodních a průmyslových podniků, obchodní činnost v oblasti výrobků a služeb ve třídách 9 a 38, obchodní management a podnikové poradenství, obchodní nebo podnikatelské informace, obchodní nebo podnikatelský průzkum, obchodní reklama, organizování výstav k obchodním a reklamním účelům, personální poradenství, systematizace informací do počítačových databází, poradenství v obchodní činnosti, pronájem reklamní doby v komunikačních médiích, pronájem reklamních materiálů, propagační činnost, reklama, rozhlasová reklama, inzerce, obchodní průzkum, obchodní administrativní, podpora prodeje zboží, obchodní nebo podnikatelské informace, komerční informační kancelář, aktualizace reklamních nebo inzertních materiálů, rozšiřování reklamních nebo inzertních materiálů, pronájem reklamních ploch, vydávání, zveřejňování, publikování reklamních textů, vydávání reklamních, propagačních a inzertních textů, zpracování textů, marketingové služby, služby ekonomických poradců, obchodní průzkum, průzkum trhu, kancelářské práce; (38) telekomunikace, rozhlasové vysílání, vysílání kabelové televize, komunikace pomocí mobilních telefonů, komunikace pomocí počítačových terminálů, přenášení pomocí satelitních družic, agentury tiskové, pronájem zařízení pro přenos informací, přenos zpráv a obrazových informací pomocí počítače, přenos faxem, půjčování telekomunikačních zařízení, telefonické služby, televizní vysílání, telexové služby, vysílání radiové.

(511) 9, 35, 38
(210) O-449442

(111) **295426**
(220) 26.06.2007
(151) 24.01.2008
(540)

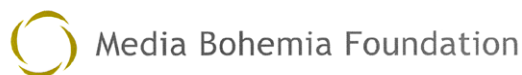

Media Bohemia Foundation

- (730) **MEDIA BOHEMIA a.s.**, Koperníkova 794/6, Praha 2, 12000, CZ
(740) Mgr. Olga Sedláčková, Nad Petruskou 1, Praha 2, 12000
(510) (9) počítačový software, magnetické nebo optické nosiče zvukových nebo obrazových záznamů nahrané i nenahrané, nosiče dat optické, nosiče dat magnetické, nosiče zvukových nahrávek, operační systémy (nahrané programy), přístroje pro záznam, přenos nebo reprodukci zvuku či obrazu, antény, vysílače, software na magnetických nosičích, videokazety a audiokazety nahrané i nenahrané, gramofonové desky, audiovizuální programy na nosičích záznamů, a to i v digitální podobě, kompaktní disky (audio-video), videodisky, informace a záznamy v elektronické podobě na nosičích záznamů; (36) daňové odhady, finanční poradenství, finanční služby, investování kapitálu, kanceláře realitní, kanceláře ubytovací, finanční konzultační služby, nájemní, činžovní domy (vedení), obchodování s nemovitostmi, oceňování a odhady nemovitostí, pronájem a správa nemovitostí, pronájem bytů, pronájem nájemních činžovních domů, pronájem kanceláří, správa majetku, vybírání nájemného; (41) digitální zpracování obrazu, elektronické publikování, informace o možnostech zábavy, klubové služby, konference, organizování kulturních nebo vzdělávacích výstav, organizování představení, organizování soutěží, poskytování on-line elektronických publikací, pronájem audio nahrávek, pronájem rozhlasových a televizních přijímačů, provozování her on-line, rozhlasová zábava, rozhlasové a televizní vysílání (výroba), školení, televizní programy (výroba rozhlasových a televizních programů), televizní zábava, vydávání elektronických knih a časopisů on-line, výchovná, vzdělávací a zábavní činnost, organizování kulturních, vzdělávacích a zábavních akcí, agenturní činnost v oblasti kultury a vzdělávání, organizace zábavních pořadů a soutěží, obstaravatelská a zprostředkovatelská činnost v oblasti kultury a zábavy, informace o možnostech zábavy a vzdělávání, diskotéky, živá vystoupení, estrády, karaoke, zpravodajské služby, agentury spadající do této třídy, organizování a vedení seminářů a konferencí, služby nahrávacího studia, pronájem zvukového nahrávacího studia.
(511) 9, 36, 41
(210) O-449439

(111) **296602**
(220) 26.06.2007
(151) 05.03.2008
(540)



Media Bohemia Mobile

- (730) **MEDIA BOHEMIA a.s.**, Koperníkova 794/6, Praha 2, 12000, CZ
(740) Mgr. Olga Sedláčková, Nad Petruskou 1, Praha 2, 12000
(510) (12) auta, autobusy, autokary, automobily, jízdní kola, golfové vozíky, motocykly, lodě, letadla, nákladní auta, pontony; (38) telekomunikace, rozhlasové vysílání, televizní vysílání, vysílání kabelové televize, komunikace prostřednictvím mobilních telefonů, počítačová komunikace, komunikace pomocí počítačových terminálů, přenášení signálu pomocí satelitních družic, agentury tiskové, pronájem zařízení pro přenos informací, přenos zpráv a obrazových informací pomocí počítače, přenos faxem, půjčování telekomunikačních zařízení, telefonické služby, telexové služby; (39) doprava letecká, lodní, říční, autobusová, automobilová, osobní doprava a další dopravní služby zahrnuté v této třídě, pronájem automobilů, rezervace v cestovním ruchu, doprovázení turistů, doručovací služby, okružní plavby, organizování cest, organizování exkurzí, výletů, prohlídek a zájezdů, parkovací služby, skladování elektronicky uložených dat nebo dokumentů, balení zboží, doručování a skladování zboží.
(511) 12, 38, 39
(210) O-449430

(111) **296603**
(220) 26.06.2007
(151) 05.03.2008
(540)



Media Bohemia Broadcasting

- (730) **MEDIA BOHEMIA a.s.**, Koperníkova 794/6, Praha 2, 12000, CZ
(740) Mgr. Olga Sedláčková, Nad Petruskou 1, Praha 2, 12000
(510) (9) počítačový software (nahrané programy) na nosičích záznamů, magnetické nebo optické nosiče zvukových nebo obrazových záznamů nahrané i nenahrané, nosiče dat optické a magnetické, operační systémy, přístroje pro záznam, přenos nebo reprodukci zvuku či obrazu, antény, vysílače, gramofonové desky, audiovizuální programy na nosičích záznamů, a to i v digitální podobě, kompaktní disky (audio-video), videodisky, informace a záznamy v elektronické podobě na nosičích záznamů; (38) telekomunikace, rozhlasové vysílání, televizní vysílání, vysílání kabelové televize, komunikace prostřednictvím mobilních telefonů, počítačová komunikace, komunikace pomocí počítačových terminálů, přenášení signálu pomocí satelitních družic, agentury tiskové, pronájem zařízení pro přenos informací, přenos zpráv a obrazových informací pomocí počítače, přenos faxem, půjčování telekomunikačních zařízení, telefonické služby, telexové služby; (41) digitální zpracování obrazu, elektronické publikování, klubové služby, konference, organizování kulturních nebo vzdělávacích výstav, organizování

představení, poskytování on-line elektronických publikací, provozování her on-line, rozhlasové a televizní vysílání (výroba), rozhlasové a televizní přijímače (pronájem), školení, televizní programy (výroba rozhlasových a televizních programů), televizní zábava, vydávání elektronických knih a časopisů on-line, výchovná, vzdělávací a zábavní činnost, organizování kulturních, vzdělávacích a zábavních akcí, agenturní činnost v oblasti kultury a vzdělávání, organizace zábavních pořadů a soutěží, obstaravatelská a zprostředkovatelská činnost v oblasti kultury a zábavy, informace o možnostech zábavy a vzdělávání, rozhlasová zábava, diskotéky, živá vystoupení, estrády, karaoke, zpravodajské služby, agentury spadající do této třídy, organizování a vedení seminářů a konferencí, služby nahrávacího studia, pronájem zvukového nahrávacího studia, pronájem audio nahrávek.

(511) 9, 38, 41
(210) O-449431

(111) **296604**
(220) 26.06.2007
(151) 05.03.2008
(540)

 Media Bohemia Production

(730) **MEDIA BOHEMIA a.s.**, Koperníkova 794/6, Praha 2, 12000, CZ
(740) Mgr. Olga Sedláčková, Nad Petruskou 1, Praha 2, 12000
(510) (16) papír, lepenka a výrobky z těchto materiálů, tiskárenské výrobky; (35) marketingové studie, nábor zaměstnanců, pomoc při řízení obchodních a průmyslových podniků, obchodní činnost v oblasti služeb ve třídě 38 a 41, obchodní management a podnikové poradenství, obchodní nebo podnikatelské informace, obchodní nebo podnikatelský průzkum, obchodní reklama, organizování výstav k obchodním a reklamním účelům, personální poradenství, systematizace informací do počítačových databází, poradenství v obchodní činnosti, pronájem reklamní doby v komunikačních médiích, pronájem reklamních materiálů, propagační činnost, reklama, rozhlasová reklama, inzerce, obchodní průzkum, obchodní administrativa, podpora prodeje zboží, obchodní nebo podnikatelské informace, komerční informační kancelář, aktualizace reklamních nebo inzertních materiálů, rozšiřování reklamních nebo inzertních materiálů, pronájem reklamních ploch, vydávání, zveřejňování, publikování reklamních textů, vydávání reklamních, propagačních a inzertních textů, zpracování textů, marketingové služby, služby ekonomických poradců, obchodní průzkum, průzkum trhu, kancelářské práce; (41) digitální zpracování obrazu, elektronické publikování, klubové služby, konference, organizování kulturních nebo vzdělávacích výstav, organizování představení, poskytování on-line elektronických publikací, provozování her on-line, rozhlasové a televizní vysílání (výroba), rozhlasové a televizní přijímače (pronájem), školení, televizní programy (výroba rozhlasových a televizních programů), televizní zábava, vydávání elektronických knih a časopisů on-line, výchovná, vzdělávací a zábavní činnost, organizování kulturních, vzdělávacích a zábavních akcí, agenturní činnost v oblasti kultury a vzdělávání, organizace zábavních pořadů a soutěží, obstaravatelská a zprostředkovatelská činnost v oblasti kultury a zábavy, informace o možnostech zábavy a vzdělávání, rozhlasová zábava, diskotéky, živá vystoupení, estrády, karaoke, zpravodajské služby, agentury spadající do této třídy, organizování a vedení seminářů a konferencí, služby nahrávacího studia, pronájem zvukového nahrávacího studia, pronájem audio nahrávek.

(511) 16, 35, 41
(210) O-449433

(111) **296605**
(220) 26.06.2007
(151) 05.03.2008
(540)

 Media Bohemia Publishing

(730) **MEDIA BOHEMIA a.s.**, Koperníkova 794/6, Praha 2, 12000, CZ
(740) Mgr. Olga Sedláčková, Nad Petruskou 1, Praha 2, 12000
(510) (16) papír, lepenka a výrobky z těchto materiálů, tiskárenské výrobky; (35) marketingové studie, nábor zaměstnanců, pomoc při řízení obchodních a průmyslových podniků, obchodní činnost v oblasti služeb ve třídě 38 a 41, obchodní management a podnikové poradenství, obchodní nebo podnikatelské informace, obchodní nebo podnikatelský průzkum, obchodní reklama, organizování výstav k obchodním a reklamním účelům, personální poradenství, systematizace informací do počítačových databází, poradenství v obchodní činnosti, pronájem reklamní doby v komunikačních médiích, pronájem reklamních materiálů, propagační činnost, reklama, rozhlasová reklama, inzerce, obchodní průzkum, obchodní administrativa, podpora prodeje zboží, obchodní nebo podnikatelské informace, komerční informační kancelář, aktualizace reklamních nebo inzertních materiálů, rozšiřování reklamních nebo inzertních materiálů, pronájem reklamních ploch, vydávání, zveřejňování, publikování reklamních textů, vydávání reklamních, propagačních a inzertních textů, zpracování textů, marketingové služby, služby ekonomických poradců, obchodní průzkum, průzkum trhu, kancelářské práce; (38) telekomunikace, rozhlasové vysílání, televizní vysílání, vysílání kabelové televize, komunikace prostřednictvím mobilních telefonů, počítačová komunikace, komunikace pomocí počítačových terminálů, přenášení signálu pomocí satelitních družic, agentury tiskové, pronájem zařízení pro přenos informací, přenos zpráv a obrazových informací pomocí počítače, přenos faxem, půjčování telekomunikačních zařízení, telefonické služby, telexové služby.

(511) 16, 35, 38
(210) O-449434

(111) **296836**
(220) 04.10.2007
(151) 11.03.2008
(540) **VÍCEOTVOROVÁ CLONA MATTECH**
(730) **MATTECH, s.r.o.**, K Myslivně 7/2183, Ostrava - Poruba, 70800, CZ
(510) (9) přístroje pro měření, měřicí clony, dýzy, rychlostní sondy, chladiče páry a venturiho trubice a související zařízení pro průmyslové účely a pro použití v energetice, teplárenství, petrochemii a plynárenství; (11) škrticí clony, dýzy, rychlostní sondy, chladiče páry a venturiho trubice, přístroje pro topení, výrobu páry, pro rozvody a sanitární zařízení pro průmyslové účely a pro použití v energetice, teplárenství, petrochemii a plynárenství; (37) montáž, servis a opravy zařízení pro měřicí techniku pro průmyslové účely a pro použití v energetice, teplárenství, petrochemii a plynárenství; (42) vědecké a technologické služby a s nimi spojené návrhy zařízení pro průmyslové účely a pro použití v energetice, teplárenství, petrochemii a plynárenství.

(511) 9, 11, 37, 42
(210) O-452472

(111) **296837**
(220) 04.10.2007
(151) 11.03.2008
(540)

MATTECH

(730) **MATTECH, s.r.o.**, K Myslivně 7/2183, Ostrava - Poruba, 70800, CZ
(510) (9) přístroje pro měření, měřicí clony, dýzy, rychlostní sondy, chladiče páry a venturiho trubice a související zařízení pro průmyslové účely a pro použití v energetice, teplárenství, petrochemii a plynárenství; (11) škrťací clony, dýzy, rychlostní sondy, chladiče páry a venturiho trubice, přístroje pro topení, výrobu páry, pro rozvody a sanitární zařízení pro průmyslové účely a pro použití v energetice, teplárenství, petrochemii a plynárenství; (37) montáž, servis a opravy zařízení pro měřicí techniku pro průmyslové účely a pro použití v energetice, teplárenství, petrochemii a plynárenství; (42) vědecké a technologické služby a s nimi spojené návrhy zařízení pro průmyslové účely a pro použití v energetice, teplárenství, petrochemii a plynárenství.

(511) 9, 11, 37, 42
(210) O-452473

(111) **297183**
(220) 23.11.2006
(151) 01.04.2008
(540)

MAGNESLIFE

(730) **NUTREND D.S., a.s.**, Chváilkovice 604, Olomouc, 77900, CZ
(740) Ing. Petr Soukup, patentový a známkový zástupce, Vídeňská 8, Olomouc, 77200
(510) (29) potravinové doplňky ne pro lékařské účely (zařazené v této třídě) a obsahující látky živočišného původu, protein pro lidskou spotřebu, proteinové výrobky a přípravky pro výživu, přípravky zvláštní výživy pro sportovce nebo osoby s vysokým energetickým výdejem, tuky, jedlé oleje, výživné přípravky pro denní doplnění stravy jako instantní strava nebo samostatná směs, skládající se hlavně z mléka v prášku nebo živočišných proteinů, také s přidavkem vitamínů nebo minerálů nebo stopových prvků nebo cukru, konzervované potraviny a poživatiny z ovoce, zeleniny, bílkovin, bylin, olejnin a mikrobiologických kultur, ovocné dřeně, výživné bylinné extrakty, texturované proteiny a jejich směsi pro humánní využití; (30) potravní doplňky neléčebné pro posílení imunity organismu a zlepšení zdraví rostlinného původu v tuhém i tekutém stavu ve formě práškových směsí, kapek, sirupů, gelů, past, tablet, šumivých tablet, pastilek, dražé, tobolek, kapslí, bonbónů, žele, prášků, vše výše uvedené pro neléčebné účely a v rámci této třídy.

(511) 29, 30
(210) O-443110

(111) **297201**
(220) 26.06.2007
(151) 07.04.2008
(540)



(730) **MEDIA BOHEMIA a.s.**, Koperníkova 794/6, Praha 2, 12000, CZ
(740) Mgr. Olga Sedláčková, Nad Petruskou 1, Praha 2, 12000
(510) (9) počítačový software (nahrané programy) na nosičích záznamů, magnetické nebo optické nosiče zvukových nebo obrazových záznamů nahrané i nenahrané, nosiče dat optické a magnetické, operační systémy, přístroje pro záznam, přenos nebo reprodukci zvuku či obrazu, antény, vysílače, gramofonové desky, audiovizuální programy na nosičích záznamů, a to i v digitální podobě, kompaktní disky (audio-video), videodisky, informace a záznamy v elektronické podobě na nosičích

záznamů; (38) telekomunikace, rozhlasové vysílání, televizní vysílání, vysílání kabelové televize, komunikace prostřednictvím mobilních telefonů, počítačová komunikace, komunikace pomocí počítačových terminálů, přenášení signálu pomocí satelitních družic, agentury tiskové, pronájem zařízení pro přenos informací, přenos zpráv a obrazových informací pomocí počítače, přenos faxem, půjčování telekomunikačních zařízení, telefonické služby, telexové služby; (42) aktualizace počítačových programů, grafický design, hosting webových stránek, instalace počítačových programů, kopírování počítačových programů, meteorologické informace, počítače (pronájem), počítačová data (regenerace), počítačové programování, počítačové programy (aktualizace), počítačové programy (instalace), počítačové programy (kopírování), počítačové systémové analýzy, počítačové systémy (tvorba), poradenství v oblasti počítačového hardware, programování počítačové, pronájem počítačového software, pronájem počítačů, přenos dat nebo dokumentů z fyzických nosičů na elektronické nosiče, převod dat a počítačových programů (ne fyzický), software (tvorba), software (pronájem), tvorba a správa webových stránek (pro třetí osoby), tvorba počítačových systémů, tvorba software, údržba počítačových programů, umělecký design, umístování webových stránek; (45) licence k průmyslovým právům, ochrana duševního vlastnictví, poradenství v oblasti duševního vlastnictví.

(511) 9, 38, 42, 45
(210) O-449432

(111) **297221**
(220) 11.10.2007
(151) 07.04.2008
(540)



(730) **SKLÁRNA A MINIPIVOVAR NOVOSAD & SYN HARRACHOV s.r.o. CZECH REPUBLIC**, Nový Svět 95, Harrachov, 51246, CZ
(510) (5) farmaceutické výrobky, pastilky, tabletky, bonbóny, oplátky, želé, žvýkačky, cukrovinky s léčivými přísadami a sirup melasový, vše upravené pro léčebné účely, diabetické přípravky pro léčebné účely, nápoje, potravinové doplňky a sirupy upravené pro léčebné účely, drogy pro léčebné účely, přípravky pro péči o dutinu ústní pro léčebné účely, léčivé přípravky do koupele a koupelové soli, léčiva na zuby, léčivé čaje, léčivé kořeny, léčivé rostliny, balzámy pro léčebné účely, bílkovinná potrava pro léčebné účely, cukr pro léčebné účely, dietetické a posilující přípravky pro léčebné účely, vitamínové přípravky, dietetické nápoje a potraviny pro léčebné účely, minerální doplňky potraviny upravené pro léčebné účely, čípky, alkohol pro léčebné účely, pivo pro léčebné účely, dietetické látky upravené pro léčebné účely, enzymatické přípravky pro léčebné účely, kapsle pro léčebné účely, vláknina pro léčebné účely, léky, léčiva, léčivé vody, masti pro farmaceutické účely, koupele olejové léčivé, kosmetické přípravky pro léčebné účely, náplasti a obvazový materiál, dezinfekční přípravky pro hygienické účely, bahno pro koupele, výtazky z chmele pro farmaceutické účely, slad pro farmaceutické účely, sladové mléčné nápoje pro léčebné účely; (16) tiskoviny a papír, výrobky z papíru jako upomínkové předměty, polygrafické výrobky, periodické a neperiodické publikace, knihy, časopisy, brožury, fotografie, informační produkty a reklamní materiály na papírových nosičích, data a databáze na papírových nosičích, tištěné manuály, fotografie, plakáty, pohledy, kalendáře, samolepky, obtisky, papírové a umělohmotné tašky jako upomínkové předměty, tužky, pera a pastelky jako upomínkové předměty, papírové obaly všeho druhu zařazené do této třídy, ubrousky a ubrusy, tácky, papírové vlajky, štočky, umělecké nebo ozdobné předměty z papíru, historické brožury, tiskopisy, pohlednice, známky, prospekty, katalogy, průvodce, ročenky, papírové informační produkty, tiskárenské výrobky, tiskoviny, propagační publikace, propagační a reklamní materiály z papíru,

výstavní katalogy, papír a výrobky z papíru, papírenské zboží, alba, bloky, těžítka, inzertní listy, psací a kancelářské potřeby, plakáty, gratulace, omalovánky, mapy, obrazy, reklamní a ozdobné předměty z papíru, tiskářský materiál, štočky, lepenkové krabice, zápisníky a záznamníky jako upomínkové předměty, omalovánky, vystřihovánky, památníky, leporela, diplomy, potištěné papírenské výrobky, potištěný balicí papír všeho druhu, nože na řezání papíru potištěného, pytle a sáčky z plastických hmot pro obalovou techniku, umělecké a upomínkové předměty v rámci této třídy, malby, obrazy, obrazy malované (též olejomalby), rytiny, rytiny všeho druhu (dřevorytina, hlubotisky, mědirytina, lepty, tisky napodobující rytiny) a další upomínkové předměty patřící do této třídy; (24) běhouny na stůl (pokrývky na stůl), čalouny nástěnné textilní, držáky na záclony a závěsy z textilních materiálů, etamin (záclonovina), hedvábné tkaniny pro tištěné vzory, korouhve, praporec, ložní pokrývky a příkrývky, ložní prádlo, lůžkové přehozy, lůžkoviny, povlaky na matrace, moskytiéry, potahy na nábytek z textilních materiálů, nábytkové potahy ochranné, okenní záclony, podložky na stůl pod sklenice, prostírání pod talíře, pokrývky ozdobné na polštáře, portiéry (závěsy), potahy na nábytek (ze syntetických materiálů), potahy na postele, povlaky na polštáře, povlaky na sklápěcí kryty toalet, povlečení (ložní prádlo) z papíru, prádlo pro domácnost, prádlo stolní, prostírání anglické, kromě papírového, přehozy na postele, příkrývky cestovní, sprchové závěsy z textilu nebo umělé hmoty, stolní ubrusy látkové, stolní ubrusy (ne z papíru), sypkovina, tapety textilní, textilie pro koupelny, s výjimkou oděvů, tkaniny pro čalouniky, ubrusy textilní pod talíře, utěrky, ručníky textilní, utěrky na sklo, závěsy na dveře, textilní závěsy na stěnu; (43) hostinská činnost, ubytovací činnost, poskytování a rezervace přechodného ubytování, hotelové služby, provozování a rezervace hotelů, motelů, turistických nocleháren, penzionů, kempů, prázdninových táborů, gastroservis - zásobování restaurací a provozoven potravinářskými výrobky a nápoji, hromadné dodávání hotových jídel, nápojů do restaurací, jídelen, služby spojené s ubytováním, stravováním a občerstvením, restaurace, bary, snack bary, cafeterie, motoresty, hostince, kantýny, závodní jídelny, menzy, rychlé občerstvení, catering, zajištění stravování při společenských akcích a služby spojené s nákupem a obstaráváním potravin, nápojů a občerstvení, pohostinství, příprava jídel, společné stravování, podávání jídel a nápojů, příprava jídel a nápojů ke spotřebě, zejména steaků a zeleninových a ovocných salátů a pizz, těstovin, poskytování a obstarávání jídla a nápojů, služby zajišťující stravování a zásobování v rámci této třídy, poskytování gastronomických služeb, příprava jídel a výrobků studené kuchyně, pořádání hostin, provozování pizzerie, bufetu, samoobslužné restaurace, kavárny, vinárny, poradenství v oboru hotelnictví, poradenství v oboru gastronomie, zajišťování hotelových pobytů, pronájem apartmánů, sálů, salónek a jiných nebytových prostor obsažených v této třídě, poradenství v oboru provozování hotelů a gastronomických provozů; (44) lázeňské služby, veřejné lázně pro hygienické účely, parní lázně, zotavovny, farmaceutické poradenství, masáže, aromaterapeutické služby, pronajímání zdravotních (zdravotnických) zařízení, kadeřnické salóny, salóny krásy, služby vizážistů, manikúra, pedikúra, zdravotní péče, ošetřovatelské služby, služby solárií, služby v oblasti sauny.

(511) 5, 16, 24, 43, 44
(210) O-452670

(111) **297295**
(220) 16.11.2007
(151) 08.04.2008
(540)

Hypro-Derm

(730) **Hypro s.r.o.**, Komárov č.p. 137, 76361, CZ
(740) Ing. Jarmila Strážnická, Ulička 110, Lukov, 76317
(510) (1) biopolymery na bázi kolagenu a jeho derivátů a/nebo glykosaminoglykánů; (10) chirurgické houby, implantáty chirurgické, kůže umělá pro chirurgické účely, polštáře proti proleženinám.
(511) 1, 10
(210) O-453765

(111) **297298**
(220) 16.11.2007
(151) 08.04.2008
(540)

Hypro

(730) **Hypro s.r.o.**, Komárov č.p. 137, 76361, CZ
(740) Ing. Jarmila Strážnická, Ulička 110, Lukov, 76317
(510) (1) biopolymery na bázi kolagenu a jeho derivátů a/nebo glykosaminoglykánů; (3) kosmetické přípravky s hydratačními, regeneračními, bakteriostatickými a čistícími účinky; (5) zdravotnické prostředky, jako jsou obvazy, vstřebatelné hemostatické obvazy, obvazy pro podporu hojení kožních lézí, vstřebatelné chirurgické a dentální materiály, gely a roztoky; (10) chirurgické houby, implantáty chirurgické, kůže umělá pro chirurgické účely, polštáře proti proleženinám.
(511) 1, 3, 5, 10
(210) O-453775

(111) **297306**
(220) 23.11.2007
(151) 08.04.2008
(540)



(730) **Yi Lin**, Pod Valem 837, Průhonice, 25243, CZ
(510) (25) oděv a obuv.
(511) 25
(210) O-454018

(111) **297488**
(220) 05.09.2007
(151) 29.04.2008
(540)

GEOBOHEMIA

(730) **ZBA GeoBohemia s.r.o.**, Nademlejská 651/7, Praha 9 - Hloubětín, 10900, CZ
(740) Ing. Jiří Štělák, Šumberova 42, Praha 6, 16200
(510) (37) stavební činnost - provádění staveb včetně jejich změn, údržbovacích prací na nich a jejich odstraňování, stavebně-montážní služby, opravy a servis elektronických, optických a geodetických přístrojů a zařízení, poradenská a konzultační činnost v oboru stavebnictví, dozor staveb; (42) geodetická (zeměměřičská) činnost, služby geodetů, projektování a vyhodnocování geologických prací, geologické průzkumy, projektová a inženýrská činnost ve stavebnictví, projektování staveb, kartografická činnost, projektování plánů a map, poradenská a konzultační činnost v oboru geologie, zkušební činnost, provádění měření, testování, tvorba počítačového software - programování počítačů, zhotovování a pronájem

software všeho druhu na zakázku v oblasti geologie, pronájem výpočetní a geodetické techniky.

(511) 37, 42
(210) O-451557

(111) **297572**
(220) 26.11.2007
(151) 29.04.2008
(540)



(730) **MCAT AUTOMATION s.r.o.**, Nepomucká 18, Plzeň, 32600, CZ
(740) PROPATENT, Ing. Vlasta Sedláčková, Pod Pekařkou 107/1, Praha 4, 14700
(510) (9) informační a řídicí systém pro samoobslužné pивní bary, informační a řídicí systém pro samoobslužné nápojové bary; (37) montážní a opravárenský servis pro samoobslužné pивní bary, montážní a opravárenský servis pro samoobslužné nápojové bary; (42) tvorba, vývoj a pronájem software pro fungování samoobslužných pивních barů, tvorba, vývoj a pronájem software pro fungování samoobslužných nápojových barů; (43) provozování pивních a nápojových barů.
(511) 9, 37, 42, 43
(210) O-454052

(111) **297819**
(220) 15.11.2007
(151) 12.05.2008
(540)



medispa

(730) **MEDISPA, zájmové sdružení právnických osob**, Závodní 353/88, Karlovy Vary, 36021, CZ
(740) Ing. Jiří Střelák, Šumberova 42, Praha 6, 16200
(510) (35) činnosti organizačních poradců, poradenství v oblasti podnikání a řízení firmy, manažerské činnosti, poradenství v oblasti správy hotelů a lázeňských zařízení, obchodní zastoupení podnikatelských subjektů, reklamní a marketingové služby, propagační činnosti, zejména v oboru lázeňství, služby public relations (styky s veřejností), průzkumy trhu, organizování a pořádání reklamních a komerčních akcí, služby administrativního rázu, automatizované zpracování dat; (41) školicí a vzdělávací činnosti, zejména v oboru lázeňství a podnikání/řízení firmy, vydavatelská činnost, organizování a pořádání společenských, kulturních, zábavních a sportovních akcí, zábavní činnosti; (42) kontrolní a zkušební činnosti - kontrola kvality služeb v oboru lázeňství, poskytování informací o kvalitě služeb v oboru lázeňství, certifikace a ověřování lázeňských služeb, tvorba a správa webových (internetových) stránek.

(511) 35, 41, 42
(210) O-453747

(111) **298443**
(220) 08.11.2007
(151) 11.06.2008
(540)

KOO PLÁN

(730) **ROVS-Rožnovský vzdělávací servis s.r.o.**, Maničky 163/7, Brno, Žabovřesky, 61600, CZ
(740) HALAXOVÁ & HALAXOVÁ, TETRAPAT, RNDr. Zdeňka Halaxová, Dukelská 891/4, Olomouc, 77200
(510) (9) přístroje a nástroje vědecké, námořní, geodetické, fotografické, filmové a optické, přístroje pro vážení, měření, signalizaci, kontrolu a záchranu, přístroje pro záznam, převod a reprodukci zvuku, obrazu a jiných dat, magnetické, optické a obdobné nosiče záznamů, počítače a jejich komponenty, příslušenství k počítačům, software na nosičích nebo stažený ze vzdálené počítačové sítě, telekomunikační a radiokomunikační přístroje a jejich komponenty, paměťová média s nahraným počítačovým software včetně instalačních paměťových médií; (35) marketingová činnost, průzkumy trhu, rozšiřování produktů/výrobků k reklamním účelům, zprostředkování obchodní činnosti v oblasti počítačů, softwarového vybavení, vybavení počítačů a počítačových sítí a periférií všeho druhu, pořádání reklamních akcí, výstavy komerční a propagační, obchodní a podnikatelské informace, šíření propagačních informací, zejména systemizace informací do počítačových databází, pomoc při řízení obchodní činnosti, zaslání reklamních materiálů, pronájem kancelářských strojů a zařízení, kopírování dokumentů, příprava inzertních sloupků, zpracování textu, reklama on-line v počítačové síti, tvorba reklamních produktů určených k šíření prostřednictvím Internetu a jiných informačních sítí, shromažďování, poskytování, třídění, zpracování a překlad informací do počítačových databází nebo jiné zpracovávání obchodních nebo podnikatelských informací, včetně vytváření, zpracovávání a třídění dat v rámci databází, automatizované zpracování dat, služby databank - vyhledávání obchodních dat a informací, dodavatelské služby pro třetí osoby (nákup výrobků a služeb pro jiné podniky), včetně obstarání a distribuce výrobků a služeb pro jiné podnikatelské subjekty, reklama, propagace a inzerce prostřednictvím všech druhů médií, poradenská činnost v oblasti obchodu, činnost podnikatelských, ekonomických a organizačních poradců, účetnictví, administrativní činnost, ekonomické informace a poradenství, analýzy nákladů, zpracování dat, podnikové poradenství a obchodní management; (41) nakladatelská a vydavatelská činnost, vydávání periodických a neperiodických publikací včetně katalogů v tištěné podobě a prostřednictvím sítě Internet, poskytování informací z oblasti zábavy prostřednictvím sítě Internet, školení uživatelů a správců počítačových sítí, informačních databázových systémů, zejména v oblasti informačních technologií, školení pracovníků pro servisní služby v oblasti počítačů, software a ochrany počítačů, jejich systémů, aplikací a sítí, pořádání odborných kurzů, školení a jiných vzdělávacích akcí, pořádání a řízení pracovních setkání, kongresů a sympozií, vzdělávací činnost, expertní, poradenská a konzultační služby v oblasti vzdělávání, přednášková a lektorská činnost; (42) zprostředkování tvorby software, pronájem počítačového software, poradenská, konzultační, asistenční, analytické, designérské, vyhodnocovací a programovací služby týkající se počítačového hardware a software, počítačových systémů a informačních technologií, projektové studie týkající se počítačového software, hardware, poradenská činnost pro výpočetní techniku, grafické služby, počítačová grafika a design, poskytování software - programování, zhotovování software na zakázku, výzkum a vývoj hardware a software, pronájem výpočetní techniky, projektová, inženýrská, poradenská a expertní činnost související s hardware a software a softwarovými systémy pro zabezpečení počítačů, jejich sítí a souvisejících programů a jejich aplikací, údržba informačních databázových systémů a jejich aplikací, poradenská a expertní činnost pro software, ochranu dat, šifrování dat a antivirových systémů, tvorba antivirových ochranných softwarových produktů, pronájem elektronického prostoru na počítačových serverech/globální počítačové síti, tvorba internetových stránek, hosting webových stránek, umístování webových stránek, konstrukce WWW prezentací a řešení WWW serverů, tvorba a údržba počítačových stránek WEB pro zákazníky, vyhledávače (poskytování) pro Internet, přenos dat nebo dokumentů z fyzických nosičů na elektronické nosiče, převod (konverze) dat a počítačových programů (ne fyzických), kopírování počítačových programů, obnova počítačových dat (regenerace); (45) služby v oblasti bezpečnosti práce, zejména auditu BOZP, identifikace rizik, zavádění systému BOZP, zpracování

dokumentace BOZP, regulativů, šetření pracovních úrazů, implementace systému řízení BOZP, provádění preventivních požárních prohlídek, návrh požárního značení, umístění hasicích přístrojů, poradenská činnost v oblasti bezpečnosti práce, pracovního prostředí a hygieny práce, poradenská činnost v oblasti požární ochrany.

(511) 9, 35, 41, 42, 45
(210) O-453550

(111) **304531**
(220) 06.04.2007
(151) 19.03.2009
(540)



- (730) **MEDIA MARKETING SERVICES a.s.**, Koperníkova č.p.794,č.or. 6, Praha 2, 12000, CZ
(740) Advokátní kancelář SEDLÁČKOVÁ VÍTEK, JUDr. Olga Sedláčková, Nad Petruskou 63/1, Praha 2, 12000
(510) (9) magnetické nebo optické nosiče zvukových nebo obrazových záznamů nahrané i nenahrané, nosiče dat optické, nosiče dat magnetické, nosiče

zvukových nahrávek, přístroje pro záznam, přenos nebo reprodukci zvuku či obrazu, antény, vysílače, videokazety a audiokazety nahrané i nenahrané, gramofonové desky, kompaktní disky (audio-video), videodisky; (35) poradenství v obchodní činnosti, obchodní administrativa, pronájem reklamních nebo inzertních materiálů, zpracování textů, služby ekonomických poradců, kancelářské práce; (41) zpravodajské služby.

(511) 9, 35, 41
(210) O-447170

Zániky ochranných známek uplynutím doby platnosti

Kapitola obsahuje údaje o ochranných známkách, které zanikly uplynutím doby platnosti podle ustanovení § 29 odst. 1 zákona č. 441/2003 Sb.

Číslo zápisu (111)	Datum zániku (141)	Číslo zápisu (111)	Datum zániku (141)	Číslo zápisu (111)	Datum zániku (141)	Číslo zápisu (111)	Datum zániku (141)
159774	11.05.2016	206216	14.05.2016	285176	12.05.2016	285714	16.05.2016
166445	14.05.2016	206883	13.05.2016	285177	12.05.2016	286267	10.05.2016
166492	15.05.2016	206884	13.05.2016	285185	16.05.2016	286271	12.05.2016
195950	16.05.2016	208925	15.05.2016	285186	16.05.2016	286274	15.05.2016
198989	14.05.2016	208927	15.05.2016	285188	16.05.2016	286275	15.05.2016
198995	15.05.2016	208929	16.05.2016	285190	16.05.2016	286279	16.05.2016
198996	15.05.2016	210863	13.05.2016	285192	16.05.2016	286892	10.05.2016
198997	15.05.2016	210865	16.05.2016	285193	16.05.2016	286893	15.05.2016
199962	13.05.2016	221544	10.05.2016	285194	16.05.2016	287551	10.05.2016
200706	14.05.2016	225270	15.05.2016	285195	16.05.2016	287552	10.05.2016
200707	14.05.2016	284521	11.05.2016	285196	16.05.2016	287555	10.05.2016
200708	14.05.2016	285146	10.05.2016	285682	10.05.2016	287557	11.05.2016
200709	15.05.2016	285147	10.05.2016	285683	10.05.2016	287558	11.05.2016
201463	10.05.2016	285152	11.05.2016	285684	10.05.2016	287559	12.05.2016
201464	14.05.2016	285153	11.05.2016	285685	10.05.2016	287560	16.05.2016
201466	14.05.2016	285154	10.05.2016	285686	11.05.2016	289397	10.05.2016
201468	14.05.2016	285155	11.05.2016	285687	11.05.2016	289398	12.05.2016
202351	13.05.2016	285156	11.05.2016	285689	10.05.2016	289655	15.05.2016
203126	10.05.2016	285158	11.05.2016	285690	12.05.2016	290731	11.05.2016
203127	10.05.2016	285159	11.05.2016	285694	12.05.2016	291022	11.05.2016
203129	15.05.2016	285160	11.05.2016	285695	12.05.2016	292349	11.05.2016
203866	10.05.2016	285163	12.05.2016	285696	12.05.2016	293385	12.05.2016
203867	10.05.2016	285164	12.05.2016	285697	12.05.2016	296569	11.05.2016
203868	10.05.2016	285166	12.05.2016	285698	12.05.2016	298400	10.05.2016
203874	15.05.2016	285167	12.05.2016	285699	12.05.2016	303099	11.05.2016
204791	13.05.2016	285169	12.05.2016	285700	12.05.2016	316528	11.05.2016
204798	15.05.2016	285172	12.05.2016	285701	12.05.2016		
205589	13.05.2016	285173	12.05.2016	285710	16.05.2016		
205591	13.05.2016	285174	12.05.2016	285712	16.05.2016		

Změny vlastníků ochranných známek

Kapitola obsahuje údaje o ochranných známkách, které byly převedeny nebo přešly ve smyslu ustanovení § 15 odst. 1, 2 a § 16 zákona č. 441/2003 Sb. na jiného vlastníka v rozsahu všech zapsaných výrobků nebo služeb.

Číslo zápisu (111)	Dřívější vlastník (770)	Nynější vlastník (730)	S účinností od (580)
152845	KOH-I-NOOR HARDTMUTH a.s., F.A.Gerstnera 3, České Budějovice, 37130, CZ	KOH-I-NOOR HARDTMUTH a.s., F.A.Gerstnera 3, České Budějovice, 37130, CZ	02.12.2016
152845	KOH-I-NOOR HARDTMUTH a.s., F.A.Gerstnera 3, České Budějovice, 37130, CZ	KOH-I-NOOR HARDTMUTH a.s., F.A.Gerstnera 21/3, České Budějovice, 37130, CZ	02.12.2016
152846	KOH-I-NOOR HARDTMUTH a.s., F.A.Gerstnera 3, České Budějovice, 37130, CZ	KOH-I-NOOR HARDTMUTH a.s., F.A.Gerstnera 3, České Budějovice, 37130, CZ	02.12.2016
152846	KOH-I-NOOR HARDTMUTH a.s., F.A.Gerstnera 3, České Budějovice, 37130, CZ	KOH-I-NOOR HARDTMUTH a.s., F.A.Gerstnera 21/3, České Budějovice, 37130, CZ	02.12.2016
152847	KOH-I-NOOR HARDTMUTH a.s., F.A.Gerstnera 3, České Budějovice, 37130, CZ	KOH-I-NOOR HARDTMUTH a.s., F.A.Gerstnera 3, České Budějovice, 37130, CZ	02.12.2016
152847	KOH-I-NOOR HARDTMUTH a.s., F.A.Gerstnera 3, České Budějovice, 37130, CZ	KOH-I-NOOR HARDTMUTH a.s., F.A.Gerstnera 21/3, České Budějovice, 37130, CZ	02.12.2016
173290	ASSA ABLOY Entrance Systems IDDS AB, Roskildevägen 1B, Malmö, SE	ASSA ABLOY Entrance Systems AB, Box 131, SE-261 22 Landskrona, SE	05.12.2016
173848	BOHEMIA SEKT, s.r.o., Smetanova 220, Starý Plzeňec, 33202, CZ	STOCK Plzeň-Božkov s.r.o., Palírenská 641/2, Plzeň, Božkov, 32600, CZ	06.12.2016
173931	BOHEMIA SEKT, s.r.o., Smetanova 220, Starý Plzeňec, 33202, CZ	STOCK Plzeň-Božkov s.r.o., Palírenská 641/2, Plzeň, Božkov, 32600, CZ	06.12.2016
173932	BOHEMIA SEKT, s.r.o., Smetanova 220, Starý Plzeňec, 33202, CZ	STOCK Plzeň-Božkov s.r.o., Palírenská 641/2, Plzeň, Božkov, 32600, CZ	06.12.2016
174053	BOHEMIA SEKT, s.r.o., Smetanova 220, Starý Plzeňec, 33202, CZ	STOCK Plzeň-Božkov s.r.o., Palírenská 641/2, Plzeň, Božkov, 32600, CZ	06.12.2016
175491	BOHEMIA SEKT, s.r.o., Smetanova 220, Starý Plzeňec, 33202, CZ	STOCK Plzeň-Božkov s.r.o., Palírenská 641/2, Plzeň, Božkov, 32600, CZ	06.12.2016
175492	BOHEMIA SEKT, s.r.o., Smetanova 220, Starý Plzeňec, 33202, CZ	STOCK Plzeň-Božkov s.r.o., Palírenská 641/2, Plzeň, Božkov, 32600, CZ	06.12.2016
175493	BOHEMIA SEKT, s.r.o., Smetanova 220, Starý Plzeňec, 33202, CZ	STOCK Plzeň-Božkov s.r.o., Palírenská 641/2, Plzeň, Božkov, 32600, CZ	06.12.2016
175494	BOHEMIA SEKT, s.r.o., Smetanova 220, Starý Plzeňec, 33202, CZ	STOCK Plzeň-Božkov s.r.o., Palírenská 641/2, Plzeň, Božkov, 32600, CZ	06.12.2016
175585	BOHEMIA SEKT, s.r.o., Smetanova 220, Starý Plzeňec, 33202, CZ	STOCK Plzeň-Božkov s.r.o., Palírenská 641/2, Plzeň, Božkov, 32600, CZ	06.12.2016
178905	BOHEMIA SEKT, s.r.o., Smetanova 220, Starý Plzeňec, 33202, CZ	STOCK Plzeň-Božkov s.r.o., Palírenská 641/2, Plzeň, Božkov, 32600, CZ	06.12.2016
194721	STAVODĚL, výrobní družstvo, V Chotejně 1267/1, Praha 10, Hostivař, 10200, CZ	Kámen mudrců, k.s., V Chotejně 1267/1, Praha 10 - Hostivař, 10200, CZ	30.11.2016
194723	STAVODĚL, výrobní družstvo, V Chotejně 1267/1, Praha 10, Hostivař, 10200, CZ	Kámen mudrců, k.s., V Chotejně 1267/1, Praha 10 - Hostivař, 10200, CZ	30.11.2016
194725	STAVODĚL, výrobní družstvo, V Chotejně 1267/1, Praha 10, Hostivař, 10200, CZ	Kámen mudrců, k.s., V Chotejně 1267/1, Praha 10 - Hostivař, 10200, CZ	30.11.2016
194726	STAVODĚL, výrobní družstvo, V Chotejně 1267/1, Praha 10, Hostivař, 10200, CZ	Kámen mudrců, k.s., V Chotejně 1267/1, Praha 10 - Hostivař, 10200, CZ	30.11.2016
194729	STAVODĚL, výrobní družstvo, V Chotejně 1267/1, Praha 10, Hostivař, 10200, CZ	Kámen mudrců, k.s., V Chotejně 1267/1, Praha 10 - Hostivař, 10200, CZ	30.11.2016
194745	Noana, výrobní družstvo, V Chotejně 1267/1, Praha 10, 10200, CZ	STAVODĚL, výrobní družstvo, V Chotejně 1267/1, Praha 10 - Hostivař, 10200, CZ	30.11.2016
194747	Noana, výrobní družstvo, V Chotejně 1267/1, Praha 10, 10200, CZ	STAVODĚL, výrobní družstvo, V Chotejně 1267/1, Praha 10 - Hostivař, 10200, CZ	30.11.2016
194749	Noana, výrobní družstvo, V Chotejně 1267/1, Praha 10, 10200, CZ	STAVODĚL, výrobní družstvo, V Chotejně 1267/1, Praha 10 - Hostivař, 10200, CZ	30.11.2016
195715	Noana, výrobní družstvo, V Chotejně 1267/1, Praha 10, 10200, CZ	STAVODĚL, výrobní družstvo, V Chotejně 1267/1, Praha 10 - Hostivař, 10200, CZ	30.11.2016
195733	Noana, výrobní družstvo, V Chotejně 1267/1, Praha 10, 10200, CZ	STAVODĚL, výrobní družstvo, V Chotejně 1267/1, Praha 10 - Hostivař, 10200, CZ	30.11.2016

Číslo zápisu (111)	Dřívější vlastník (770)	Nynější vlastník (730)	S účinností od (580)
196490	Noana, výrobní družstvo, V Chotejně 1267/1, Praha 10, 10200, CZ	STAVODĚL, výrobní družstvo, V Chotejně 1267/1, Praha 10 - Hostivař, 10200, CZ	30.11.2016
197934	Noana, výrobní družstvo, V Chotejně 1267/1, Praha 10, 10200, CZ	STAVODĚL, výrobní družstvo, V Chotejně 1267/1, Praha 10 - Hostivař, 10200, CZ	30.11.2016
197935	Noana, výrobní družstvo, V Chotejně 1267/1, Praha 10, 10200, CZ	STAVODĚL, výrobní družstvo, V Chotejně 1267/1, Praha 10 - Hostivař, 10200, CZ	30.11.2016
197937	Noana, výrobní družstvo, V Chotejně 1267/1, Praha 10, 10200, CZ	STAVODĚL, výrobní družstvo, V Chotejně 1267/1, Praha 10 - Hostivař, 10200, CZ	30.11.2016
197938	Noana, výrobní družstvo, V Chotejně 1267/1, Praha 10, 10200, CZ	STAVODĚL, výrobní družstvo, V Chotejně 1267/1, Praha 10 - Hostivař, 10200, CZ	30.11.2016
197939	Noana, výrobní družstvo, V Chotejně 1267/1, Praha 10, 10200, CZ	STAVODĚL, výrobní družstvo, V Chotejně 1267/1, Praha 10 - Hostivař, 10200, CZ	30.11.2016
197940	Noana, výrobní družstvo, V Chotejně 1267/1, Praha 10, 10200, CZ	STAVODĚL, výrobní družstvo, V Chotejně 1267/1, Praha 10 - Hostivař, 10200, CZ	30.11.2016
197941	Noana, výrobní družstvo, V Chotejně 1267/1, Praha 10, 10200, CZ	STAVODĚL, výrobní družstvo, V Chotejně 1267/1, Praha 10 - Hostivař, 10200, CZ	30.11.2016
198178	BOHEMIA SEKT, s.r.o., Smetanova 220, Starý Plzeňec, 33202, CZ	STOCK Plzeň-Božkov s.r.o., Palírenská 641/2, Plzeň, Božkov, 32600, CZ	06.12.2016
198179	BOHEMIA SEKT, s.r.o., Smetanova 220, Starý Plzeňec, 33202, CZ	STOCK Plzeň-Božkov s.r.o., Palírenská 641/2, Plzeň, Božkov, 32600, CZ	06.12.2016
198293	Vladislav Jarošek, Mutěnice 216, Mutěnice, 69611, CZ	Tomáš Pavel Ing., Kpt. Stránského 959/39, Praha 9, 19800, CZ	02.12.2016
199672	STAVODĚL, výrobní družstvo, V Chotejně 1267/1, Praha 10, Hostivař, 10200, CZ	Kámen mudrců, k.s., V Chotejně 1267/1, Praha 10 - Hostivař, 10200, CZ	30.11.2016
201928	STAVODĚL, výrobní družstvo, V Chotejně 1267/1, Praha 10, Hostivař, 10200, CZ	Kámen mudrců, k.s., V Chotejně 1267/1, Praha 10 - Hostivař, 10200, CZ	30.11.2016
203332	Noana, výrobní družstvo, V Chotejně 1267/1, Praha 10, 10200, CZ	STAVODĚL, výrobní družstvo, V Chotejně 1267/1, Praha 10 - Hostivař, 10200, CZ	30.11.2016
203333	Noana, výrobní družstvo, V Chotejně 1267/1, Praha 10, 10200, CZ	STAVODĚL, výrobní družstvo, V Chotejně 1267/1, Praha 10 - Hostivař, 10200, CZ	30.11.2016
203334	Noana, výrobní družstvo, V Chotejně 1267/1, Praha 10, 10200, CZ	STAVODĚL, výrobní družstvo, V Chotejně 1267/1, Praha 10 - Hostivař, 10200, CZ	30.11.2016
203335	Noana, výrobní družstvo, V Chotejně 1267/1, Praha 10, 10200, CZ	STAVODĚL, výrobní družstvo, V Chotejně 1267/1, Praha 10 - Hostivař, 10200, CZ	30.11.2016
203336	Noana, výrobní družstvo, V Chotejně 1267/1, Praha 10, 10200, CZ	STAVODĚL, výrobní družstvo, V Chotejně 1267/1, Praha 10 - Hostivař, 10200, CZ	30.11.2016
203499	Noana, výrobní družstvo, V Chotejně 1267/1, Praha 10, 10200, CZ	STAVODĚL, výrobní družstvo, V Chotejně 1267/1, Praha 10 - Hostivař, 10200, CZ	30.11.2016
203696	BOHEMIA SEKT, s.r.o., Smetanova 220, Starý Plzeňec, 33202, CZ	STOCK Plzeň-Božkov s.r.o., Palírenská 641/2, Plzeň, Božkov, 32600, CZ	06.12.2016
203697	BOHEMIA SEKT, s.r.o., Smetanova 220, Starý Plzeňec, 33202, CZ	STOCK Plzeň-Božkov s.r.o., Palírenská 641/2, Plzeň, Božkov, 32600, CZ	06.12.2016
203715	BOHEMIA SEKT, s.r.o., Smetanova 220, Starý Plzeňec, 33202, CZ	STOCK Plzeň-Božkov s.r.o., Palírenská 641/2, Plzeň, Božkov, 32600, CZ	06.12.2016
208623	Noana, výrobní družstvo, V Chotejně 1267/1, Praha 10, 10200, CZ	STAVODĚL, výrobní družstvo, V Chotejně 1267/1, Praha 10 - Hostivař, 10200, CZ	30.11.2016
209549	BOHEMIA SEKT, s.r.o., Smetanova 220, Starý Plzeňec, 33202, CZ	STOCK Plzeň-Božkov s.r.o., Palírenská 641/2, Plzeň, Božkov, 32600, CZ	06.12.2016
213573	BOHEMIA SEKT, s.r.o., Smetanova 220, Starý Plzeňec, 33202, CZ	STOCK Plzeň-Božkov s.r.o., Palírenská 641/2, Plzeň, Božkov, 32600, CZ	06.12.2016
214103	CONDITION MONITORING & MAINTENANCE SYSTEMS s.r.o., Zbraslavská 22/49, Praha 5, 15900, CZ	Valent Ondrej RNDr., CSc., Zbraslavská 22/49, Praha 5, 15900, CZ	02.12.2016
218813	BOHEMIA SEKT, s.r.o., Smetanova 220, Starý Plzeňec, 33202, CZ	STOCK Plzeň-Božkov s.r.o., Palírenská 641/2, Plzeň, Božkov, 32600, CZ	06.12.2016
222585	BOHEMIA SEKT, s.r.o., Smetanova 220, Starý Plzeňec, 33202, CZ	STOCK Plzeň-Božkov s.r.o., Palírenská 641/2, Plzeň, Božkov, 32600, CZ	06.12.2016
224088	BOHEMIA SEKT, s.r.o., Smetanova 220, Starý Plzeňec, 33202, CZ	STOCK Plzeň-Božkov s.r.o., Palírenská 641/2, Plzeň, Božkov, 32600, CZ	06.12.2016
237319	BOHEMIA SEKT, s.r.o., Smetanova 220, Starý Plzeňec, 33202, CZ	STOCK Plzeň-Božkov s.r.o., Palírenská 641/2, Plzeň, Božkov, 32600, CZ	06.12.2016
239536	BOHEMIA SEKT, s.r.o., Smetanova 220, Starý Plzeňec, 33202, CZ	STOCK Plzeň-Božkov s.r.o., Palírenská 641/2, Plzeň, Božkov, 32600, CZ	06.12.2016

Číslo zápisu (111)	Dřívější vlastník (770)	Nynější vlastník (730)	S účinností od (580)
245161	BOHEMIA SEKT, s.r.o., Smetanova 220, Starý Plzeňec, 33202, CZ	STOCK Plzeň-Božkov s.r.o., Palírenská 641/2, Plzeň, Božkov, 32600, CZ	06.12.2016
258470	BOHEMIA SEKT, s.r.o., Smetanova 220, Starý Plzeňec, 33202, CZ	STOCK Plzeň-Božkov s.r.o., Palírenská 641/2, Plzeň, Božkov, 32600, CZ	06.12.2016
262897	BOHEMIA SEKT, s.r.o., Smetanova 220, Starý Plzeňec, 33202, CZ	STOCK Plzeň-Božkov s.r.o., Palírenská 641/2, Plzeň, Božkov, 32600, CZ	06.12.2016
265900	BOHEMIA SEKT, s.r.o., Smetanova 220, Starý Plzeňec, 33202, CZ	STOCK Plzeň-Božkov s.r.o., Palírenská 641/2, Plzeň, Božkov, 32600, CZ	06.12.2016
267067	BOHEMIA SEKT, s.r.o., Smetanova 220, Starý Plzeňec, 33202, CZ	STOCK Plzeň-Božkov s.r.o., Palírenská 641/2, Plzeň, Božkov, 32600, CZ	06.12.2016
267406	BOHEMIA SEKT, s.r.o., Smetanova 220, Starý Plzeňec, 33202, CZ	STOCK Plzeň-Božkov s.r.o., Palírenská 641/2, Plzeň, Božkov, 32600, CZ	06.12.2016
268282	BOHEMIA SEKT, s.r.o., Smetanova 220, Starý Plzeňec, 33202, CZ	STOCK Plzeň-Božkov s.r.o., Palírenská 641/2, Plzeň, Božkov, 32600, CZ	06.12.2016
272052	Alphatec-CZ s.r.o., V přístavu 1585/20, Praha 7, Holešovice, 17000, CZ	Tepelná čerpadla AIT, s.r.o., V přístavu 1585/20, Praha 7 - Holešovice, 17000, CZ	05.12.2016
272909	Houžvík Jiří, Xaverov 12, Sázava, 28506, CZ	BAYO.S SE, Ocelářská 1354/35, Praha 9 - Libeň, 19000, CZ	02.12.2016
282641	STAVEBNINY Beránek spol. s r.o., Hřbitovní 29, Plzeň, 31200, CZ	RANCH 79 spol. s r.o., Elišky Krásnohorské 747/36, Plzeň - Severní Předměstí, 32300, CZ	02.12.2016
290710	BOHEMIA SEKT, s.r.o., Smetanova 220, Starý Plzeňec, 33202, CZ	STOCK Plzeň-Božkov s.r.o., Palírenská 641/2, Plzeň, Božkov, 32600, CZ	06.12.2016
290711	BOHEMIA SEKT, s.r.o., Smetanova 220, Starý Plzeňec, 33202, CZ	STOCK Plzeň-Božkov s.r.o., Palírenská 641/2, Plzeň, Božkov, 32600, CZ	06.12.2016
290712	BOHEMIA SEKT, s.r.o., Smetanova 220, Starý Plzeňec, 33202, CZ	STOCK Plzeň-Božkov s.r.o., Palírenská 641/2, Plzeň, Božkov, 32600, CZ	06.12.2016
290715	BOHEMIA SEKT, s.r.o., Smetanova 220, Starý Plzeňec, 33202, CZ	STOCK Plzeň-Božkov s.r.o., Palírenská 641/2, Plzeň, Božkov, 32600, CZ	06.12.2016
290716	BOHEMIA SEKT, s.r.o., Smetanova 220, Starý Plzeňec, 33202, CZ	STOCK Plzeň-Božkov s.r.o., Palírenská 641/2, Plzeň, Božkov, 32600, CZ	06.12.2016
290849	BOHEMIA SEKT, s.r.o., Smetanova 220, Starý Plzeňec, 33202, CZ	STOCK Plzeň-Božkov s.r.o., Palírenská 641/2, Plzeň, Božkov, 32600, CZ	06.12.2016
291329	BOHEMIA SEKT, s.r.o., Smetanova 220, Starý Plzeňec, 33202, CZ	STOCK Plzeň-Božkov s.r.o., Palírenská 641/2, Plzeň, Božkov, 32600, CZ	06.12.2016
291330	BOHEMIA SEKT, s.r.o., Smetanova 220, Starý Plzeňec, 33202, CZ	STOCK Plzeň-Božkov s.r.o., Palírenská 641/2, Plzeň, Božkov, 32600, CZ	06.12.2016
293670	AGROTRADE, a.s., Lopatecká 223/13, Praha 4, 14700, CZ	COINTRA s.r.o., Wenzigova 1871/5, Praha 2 - Nové Město, 12000, CZ	01.12.2016
293927	Hoblík Michal, Karla IV. 2592, Pardubice, 53002, CZ	Povr Aleš Bc., Dragounská 473/5, Praha - Štěrboholy, 10200, CZ	06.12.2016
294483	GRAND PRINC MEDIA, a.s., Jankovcova 1345/61, Praha 7 - Holešovice, 17000, CZ	SPACE 4U s.r.o., Jankovcova 1345/61, Praha 7, Holešovice, 17000, CZ	01.12.2016
302630	BOHEMIA SEKT, s.r.o., Smetanova 220, Starý Plzeňec, 33202, CZ	STOCK Plzeň-Božkov s.r.o., Palírenská 641/2, Plzeň, Božkov, 32600, CZ	06.12.2016
306238	BOHEMIA SEKT, a.s., Smetanova 220, Starý Plzeňec, 33202, CZ	STOCK Plzeň-Božkov s.r.o., Palírenská 641/2, Plzeň, Božkov, 32600, CZ	06.12.2016
316008	BOHEMIA SEKT, a.s., Smetanova 220, Starý Plzeňec, 33202, CZ	STOCK Plzeň-Božkov s.r.o., Palírenská 641/2, Plzeň, Božkov, 32600, CZ	06.12.2016
325580	TYMBARK-MWS Sp. z o.o. S.K.A., Tymbark 156, 34-650 Tymbark, PL	Grupa Maspex Sp. z o.o. Sp. k., Legionów 37, 34-100 Wadowice, PL	05.12.2016
327349	BOHEMIA SEKT, s.r.o., Smetanova 220, Starý Plzeňec, 33202, CZ	STOCK Plzeň-Božkov s.r.o., Palírenská 641/2, Plzeň, Božkov, 32600, CZ	06.12.2016
327663	BOHEMIA SEKT, s.r.o., Smetanova 220, Starý Plzeňec, 33202, CZ	STOCK Plzeň-Božkov s.r.o., Palírenská 641/2, Plzeň, Božkov, 32600, CZ	06.12.2016
327713	Šlechta Jiří Ing., Slovákova 352/3, Brno, 60200, CZ Bosák Jiří, Horácké náměstí 1466/4, Brno, 62100, CZ	Šlechta Jiří Ing., Slovákova 352/3, Brno - Veverí, 60200, CZ	06.12.2016
327879	Robotour s.r.o., Vodňanského 1184, Praha 6, 16000, CZ	Sytnychenko Maksym, Černyševskaja 7-30, Charkiv, UA	30.11.2016
328139	TPT COATING, s.r.o., Mírová 87/2, Adamov, 67904, CZ	TOP ALULIT s.r.o., Křížkova 2207, Benešov, 25601, CZ	02.12.2016
328493	TPT COATING, s.r.o., Mírová 87/2, Adamov, 67904, CZ	TOP ALULIT s.r.o., Křížkova 2207, Benešov, 25601, CZ	02.12.2016
333370	Šlechta Jiří Ing., Slovákova 352/3, Brno, 60200, CZ Bosák Jiří, Horácké náměstí 1466/4, Brno, 62100, CZ	Šlechta Jiří Ing., Slovákova 352/3, Brno - Veverí, 60200, CZ	06.12.2016
334369	BOHEMIA SEKT, s.r.o., Smetanova 220, Starý Plzeňec, 33202, CZ	STOCK Plzeň-Božkov s.r.o., Palírenská 641/2, Plzeň, Božkov, 32600, CZ	06.12.2016

Číslo zápisu (111)	Dřívější vlastník (770)	Nynější vlastník (730)	S účinností od (580)
334467	BOHEMIA SEKT, s.r.o., Smetanova 220, Starý Plzenec, 33202, CZ	STOCK Plzeň-Božkov s.r.o., Palírenská 641/2, Plzeň, Božkov, 32600, CZ	06.12.2016
334468	BOHEMIA SEKT, s.r.o., Smetanova 220, Starý Plzenec, 33202, CZ	STOCK Plzeň-Božkov s.r.o., Palírenská 641/2, Plzeň, Božkov, 32600, CZ	06.12.2016
334469	BOHEMIA SEKT, s.r.o., Smetanova 220, Starý Plzenec, 33202, CZ	STOCK Plzeň-Božkov s.r.o., Palírenská 641/2, Plzeň, Božkov, 32600, CZ	06.12.2016
334470	BOHEMIA SEKT, s.r.o., Smetanova 220, Starý Plzenec, 33202, CZ	STOCK Plzeň-Božkov s.r.o., Palírenská 641/2, Plzeň, Božkov, 32600, CZ	06.12.2016
335550	GRAND PRINC MEDIA, a.s., Roháčova 188/37, Praha 3, 13000, CZ	SPACE 4U s.r.o., Jankovcova 1345/61, Praha 7, Holešovice, 17000, CZ	01.12.2016
344575	BOHEMIA SEKT, s.r.o., Smetanova 220, Starý Plzenec, 33202, CZ	STOCK Plzeň-Božkov s.r.o., Palírenská 641/2, Plzeň, Božkov, 32600, CZ	06.12.2016
347735	Zelenka Pavel Ing., Novákových 257/32, Praha 8, 18000, CZ	Progres Partners Advertising, s.r.o., Opletalova 1015/55, Praha 1 - Nové Město, 11000, CZ	06.12.2016
348373	ROBOTOUR s.r.o., Vodňanského 1184/1, Praha 6 - Břevnov, 16900, CZ	Sytynchenko Maksym, Černyševskaja 7-30, Charkiv, UA	30.11.2016

Změny v údajích o vlastnících ochranných známek

Kapitola obsahuje ochranné známky, u kterých byla v rejstříku ochranných známek vyznačena změna v údajích o vlastnících ve smyslu ustanovení § 27 odst. 2 a 7 zákona č. 441/2003 Sb.

Číslo zápisu (111)	Vlastník (730)	S účinností od (580)
158727	IMPEXMETAL S.A., ul. Jagiellonska 76, 03-301 Warszawa, PL	30.11.2016
173290	ASSA ABLOY Entrance Systems IDDS AB, Roskildevägen 1B, Malmö, SE	05.12.2016
173290	Crawford Group AB, Roskildevägen 1B, Malmö, SE	05.12.2016
202546	Navistar International Corporation, 2701 Navistar Drive, Lisle, IL, US	02.12.2016
205200	Gabriella Salvete s.r.o., Katovice č.p. 450, Katovice, 38711, CZ	01.12.2016
206448	VERNACARE LIMITED, Folds Road, Bolton, Lancashire, BL1 2TX, GB	05.12.2016
207213	Soare sekt a.s., Videňská 101/119, Brno, Dolní Heršpice, 61900, CZ	30.11.2016
208504	Kangol Limited, Unit A, Brook Park East, Shirebrook, NG20 8RY, GB	05.12.2016
208509	Kangol Limited, Unit A, Brook Park East, Shirebrook, NG20 8RY, GB	05.12.2016
211750	ELEKTROČAS s.r.o., Poděbradská 633/22, Praha 9 - Vysočany, 19000, CZ	01.12.2016
211751	ELEKTROČAS s.r.o., Poděbradská 633/22, Praha 9 - Vysočany, 19000, CZ	01.12.2016
211752	ELEKTROČAS s.r.o., Poděbradská 633/22, Praha 9 - Vysočany, 19000, CZ	01.12.2016
211753	ELEKTROČAS s.r.o., Poděbradská 633/22, Praha 9 - Vysočany, 19000, CZ	01.12.2016
212492	Vinařství rodiny Špalkovy s.r.o., Nový Šaldorf 104, Nový Šaldorf-Sedlešovice, 67181, CZ	05.12.2016
214876	Sedlár Martin, Starý Jičín 99, 74231, CZ	06.12.2016
214877	Sedlár Martin, Starý Jičín 99, 74231, CZ	06.12.2016
216495	ELPREMO, spol. s r.o., Řepčinská 35/86, Olomouc - Řepčín, 77900, CZ	02.12.2016
217097	Nüssli (CZ) spol. s r.o., Kozomín č.p. 501, 27745, CZ	06.12.2016
231691	SKLÁRNA A MINIPIVOVAR NOVOSAD & SYN HARRACHOV s.r.o. CZECH REPUBLIC, Nový Svět 95, Harrachov, 51246, CZ	05.12.2016
246928	Buchalová Barbora, Školská 693/28, Praha 1, Nové Město, 43004, CZ	30.11.2016
254953	STARLING s.r.o., Houbalova 3044/6b, Brno, Líšeň, 62800, CZ	02.12.2016
265296	inPHARM spol. s r.o., Kopčianská 8/A, 85101 Bratislava, SK	05.12.2016
267214	AQUATRADING s.r.o., Kollárova 969, Veselí nad Moravou, 69801, CZ	02.12.2016
278724	L.S. INVESTMENTS LIMITED, Spyrou Kyprianou 20, CHAPO CENTRAL, 1075, Nicosia, CY	30.11.2016
281330	AQUATRADING s.r.o., Kollárova 969, Veselí nad Moravou, 69801, CZ	02.12.2016
287625	Whitesoft s.r.o., Sezemická 2757/2, Praha 9 - Horní Počernice, 19300, CZ	02.12.2016
288794	WANDER Czech s.r.o., Evaldova 2099/34A, Šumperk, 78701, CZ	01.12.2016
289946	Obshchestvo s ogranichennoi otvetstvennostyu "ALMAZ-M", Pereulok Obydenskij 1-J, 10, 119034 Moskva, RU	06.12.2016
289967	Allstar Group s.r.o., Novákových 1954/20a, Praha 8, 18000, CZ	30.11.2016
290306	Obshchestvo s ogranichennoi otvetstvennostyu "ALMAZ-M", Pereulok Obydenskij 1-J, 10, 119034 Moskva, RU	06.12.2016
290494	CAPACCO spol. s r. o., Na Pastuší 495/2, Město Albrechtice, 79395, CZ	06.12.2016
290495	CAPACCO spol. s r. o., Na Pastuší 495/2, Město Albrechtice, 79395, CZ	06.12.2016
290496	CAPACCO spol. s r. o., Na Pastuší 495/2, Město Albrechtice, 79395, CZ	06.12.2016
290655	Šoula Zděnek Ing., Přístavní 1263/10, Brno - Bystrc, 63500, CZ	06.12.2016
290787	Nüssli (CZ) spol. s r.o., Kozomín č.p. 501, 27745, CZ	06.12.2016
290856	Patria Finance, a.s., Jungmannova 745/24, Praha 1, 11000, CZ	02.12.2016
290857	Patria Finance, a.s., Jungmannova 745/24, Praha 1, 11000, CZ	02.12.2016
291071	MONDO BIZARRO, s.r.o., Šunyehelská 1159, Bohumín - Nový Bohumín, 73581, CZ	06.12.2016
291537	Trmíková Hana Mgr., Jindice 104, Rašovice, 28504, CZ	02.12.2016
292470	BEA natur, s.r.o., Božec 42, Krakovany, 28127, CZ	02.12.2016
292858	Klub kultury Uherské Hradiště, příspěvková organizace, Hradební 1198, Uherské Hradiště, 68601, CZ	06.12.2016
293662	D.L.I. s.r.o., Americká 507/31, Plzeň, 30100, CZ	02.12.2016
293673	ENBRA, a.s., Durďákova 1786/5, Brno, Černá Pole, 61300, CZ	30.11.2016
297221	SKLÁRNA A MINIPIVOVAR NOVOSAD & SYN HARRACHOV s.r.o. CZECH REPUBLIC, Nový Svět 95, Harrachov, 51246, CZ	06.12.2016
310247	BOHEMIA OKNO a.s., Smetanova 841, Vsetín, 75501, CZ	06.12.2016
320765	SKLÁRNA A MINIPIVOVAR NOVOSAD & SYN HARRACHOV s.r.o. CZECH REPUBLIC, Nový Svět 95, Harrachov, 51246, CZ	05.12.2016

Číslo zápisu (111)	Vlastník (730)	S účinností od (580)
320766	SKLÁRNA A MINIPIVOVAR NOVOSAD & SYN HARRACHOV s.r.o. CZECH REPUBLIC, Nový Svět 95, Harrachov, 51246, CZ	05.12.2016
321812	Český spolek horských průvodců, Vaňkovo náměstí 572/6, Brno - Stránice, 60200, CZ	30.11.2016
324076	Český spolek horských průvodců, Vaňkovo náměstí 572/6, Brno - Stránice, 60200, CZ	30.11.2016
328295	AQUATRADING s.r.o., Kollárova 969, Veselí nad Moravou, 69801, CZ	02.12.2016
349970	inPHARM spol. s r.o., Kopčianská 8/A, 85101 Bratislava, SK	05.12.2016
350117	inPHARM spol. s r.o., Kopčianská 8/A, 85101 Bratislava, SK	05.12.2016
350118	inPHARM spol. s r.o., Kopčianská 8/A, 85101 Bratislava, SK	05.12.2016
350203	F E S T I N G, s.r.o., Škroupova 957/4, Hradec Králové, 50002, CZ	02.12.2016
352537	F E S T I N G, s.r.o., Škroupova 957/4, Hradec Králové, 50002, CZ	02.12.2016
355954	InPHARM spol. s r.o., Kopčianská 8/A, 85101 Bratislava, SK	05.12.2016
356037	Caprea café s.r.o., K Berance 2808/4, Praha 9, Horní Počernice, 19300, CZ	01.12.2016

Ostatní rozhodné údaje a úřední opravy

Kapitola zahrnuje zejména přetřídění seznamu výrobků a služeb v návaznosti na mezinárodní zápis, opravu chyb ve formulaci, přepisů a zjevných nesprávností za účelem uvedení do souladu se skutečností. V této kapitole jsou zveřejňovány jen takové údaje, které nemohou být zveřejněny spolu se zveřejněním přihlášky nebo se zápisem ochranné známky. Dále kapitola obsahuje důležitá úřední sdělení.

(11) **36295**

(21) PVZ 2014-39897

Ve Věstníku 43/2016 byla administrativním nedopatření publikována chybná informace o výmazu průmyslového vzoru. Správná informace - o výmazu některých z průmyslových vzorů hromadně zapsaných pod číslem zápisu 36295 - je uvedena ve Věstníku 50/2016.
