



národní  
úložiště  
šedé  
literatury

## **Věstník Úřadu průmyslového vlastnictví 2016/48**

Úřad průmyslového vlastnictví  
2016

Dostupný z <http://www.nusl.cz/ntk/nusl-407237>

Dílo je chráněno podle autorského zákona č. 121/2000 Sb.

Tento dokument byl stažen z Národního úložiště šedé literatury (NUŠL).

Datum stažení: 18.07.2024

Další dokumenty můžete najít prostřednictvím vyhledávacího rozhraní [nusl.cz](http://nusl.cz) .

### Číselné INID kódy pro označování bibliografických dat technických řešení

### INID Codes for the identification of bibliographic data of technical solutions

(Standard WIPO ST. 9 a ST. 80)

(11)	číslo patentu/zápisu/osvědčení	(11)	Number of the patent/registration/certification
(15)	datum zápisu průmyslového vzoru	(15)	Industrial design registration date
(21)	číslo přihlášky/žádosti	(21)	.Application number
(22)	datum podání přihlášky/žádosti	(22)	Date of application filling
(23)	údaje o výstavní prioritě	(23)	Exhibition priority data
(28)	počet průmyslových vzorů	(28)	Number of industrial designs included in the application
(31)	číslo prioritní přihlášky	(31)	Number of priority application
(32)	datum podání prioritní přihlášky	(32)	Filing date of priority application
(33)	země priority	(33)	Priority country
(40)	datum zveřejnění přihlášky vynálezu	(40)	Date of publication of patent application
(45)	datum zveřejnění zapsaného průmyslového vzoru	(45)	Publication date of the registered industrial design
(47)	datum zveřejnění udělení patentu a zápisu užitého vzoru, datum zápisu užitého vzoru, datum oznámení udělení evropského patentu v Evropském patentovém věstníku	(47)	Publication date of patent granting and publication date of utility model registration, registration date of utility model, publication date of European patent granting in the European patent bulletin
(51)	mezinárodní patentové třídění/Locarnské třídění průmyslových vzorů	(51)	International Patent Classification/ Locarno Classification for Industrial Designs
(54)	Název	(54)	Title
(55)	vyobrazení průmyslového vzoru	(55)	Reproduction of the industrial design
(57)	Anotace	(57)	Abstract
(68)	číslo základního patentu	(68)	Number of the basic patent
(71)	označení přihlašovatele/žadatele	(71)	Applicant
(72)	označení původce	(72)	Inventor
(73)	označení majitele/vlastníka	(73)	Owner
(74)	označení zástupce	(74)	Attorney's name and address
(86)	číslo mezinárodní přihlášky	(86)	International application number
(87)	číslo mezinárodního zveřejnění	(87)	International publication number
(92)	datum a číslo první registrace přípravku pro Českou republiku	(92)	Date and number(s) of the first authorization to market the product in the CZ
(93)	datum, číslo a země první registrace přípravku v rámci Společenství	(93)	Date, number(s) and country of the first authorization to market the product in the EEC
(94)	doba platnosti osvědčení	(94)	Term of certification validity
(95)	označení a typ přípravku	(95)	Name of the product and product type
(96)	datum podání a číslo evropské patentové přihlášky	(96)	European patent application filling date and number
(97)	datum zveřejnění a číslo zveřejnění evropské patentové přihlášky v Evropském patentovém věstníku	(97)	European patent application publication date and publication number in the European patent bulletin

### Číselné INID kódy pro označování bibliografických dat ochranných známek

### INID codes and minimum required for the identification of bibliographic data relating to marks

(Standard WIPO ST.60)

(111)	Číslo zápisu ochranné známky (registrace)	(111)	Number of registration
(151)	Datum zápisu ochranné známky	(151)	Date of the registration
(210)	Číslo přihlášky ochranné známky (spisu)	(210)	Number of the application
(220)	Datum podání přihlášky	(220)	Date of filing of the application
(320)	Datum vzniku práva přednosti	(320)	Date of the first application
(442)	Datum zveřejnění přihlášky po průzkumu	(442)	Date of the publication of the examined application
(450)	Datum zveřejnění zápisu ochranné známky ve Věstníku	(450)	Date of publication of the registration
(510)	Seznam výrobků a služeb	(510)	List of goods and/or services
(511)	Číslo třídy výrobků a služeb	(511)	Number of the class of goods and/or services
(526)	Omezení rozsahu ochrany o prvek	(526)	Disclaimer
(540)	Znění nebo vyobrazení ochranné známky	(540)	Reproduction of the mark
(551)	Kolektivní ochranná známka	(551)	Collective mark
(554)	Prostorová ochranná známka	(554)	Three-dimensional mark
(558)	Ochranná známka tvořená pouze barvou nebo kombinací barev	(558)	Mark consisting exclusively of one or several colours
(580)	Datum zápisu jakékoliv transakce v souvislosti s přihláškou nebo zápisem ochranné známky do rejstříku, např. změna majitele, změna jména nebo adresy, vzdání se práv k ochranné známce atd. (účinnost)	(580)	Date of recording of any kind of transaction in respect of applications or registrations (e.g. change in ownership, change in name or address, renunciation, termination of protection)
(591)	Údaje o barevnosti ochranné známky	(591)	Information concerning colour
(730)	Přihlašovatel/vlastník ochranné známky	(730)	The applicant or the holder of the mark
(740)	Zástupce	(740)	Name and address of the representative
(770)	Jméno a adresa dřívějšího přihlašovatele nebo vlastníka (v případě změny vlastnictví)	(770)	Name and address of the previous applicant or holder (in case of change in ownership)
(791)	Jméno a adresa nabyvatele licence	(791)	Name and address of the licensee
(793)	Podmínky a omezení licence	(793)	Indication of conditions and/or restrictions under the license
(800)	Mezinárodní zápis ochranné známky	(800)	International registration

# Kódy pro kódování záhlaví oznámení publikovaných ve Věstníku

(Standard WIPO ST. 17)

BB9A	zveřejněné přihlášky vynálezů	MK1K	zánik užitého vzoru uplynutím doby platnosti
FG1K	zapsané užité vzory	MK4A	zánik patentů uplynutím doby platnosti
FG4A	udělené patenty	MK4F	zánik autorských osvědčení uplynutím doby platnosti
FG4Q	zapsané průmyslové vzory	MK4Q	zánik průmyslového vzoru uplynutím doby ochrany
LD3K	částečný výmaz užitého vzoru	MM4A	zánik patentů pro nezaplacení ročních poplatků
LD4Q	částečný výmaz průmyslového vzoru	MM4F	zánik autorských osvědčení pro nezaplacení ročních poplatků
MA4A	zánik patentů vzdáním se	ND1K	prodloužení platnosti užitého vzoru
MA4F	zánik autorských osvědčení vzdáním se	ND4Q	obnova doby ochrany průmyslového vzoru
MC3K	výmaz užitého vzoru	PA4A	změna autorského osvědčení na patent
MC4A	zrušení patentu	PC9A	změna dispozičního práva k vynálezu
MC4F	zrušení autorského osvědčení	PD1K	převod práv a ostatní změny majitelů užitého vzoru
MC4Q	výmaz průmyslového vzoru	PD4A	převod práv a ostatní změny majitelů patentů
MH1K	zánik užitého vzoru vzdáním se	PD4Q	převod práv a ostatní změny vlastníků průmyslových vzorů
MH4A	částečné zrušení patentu	QA9A	nabídka licence
MH4F	částečné zrušení autorského osvědčení	SB4A	zapsané patenty do rejstříku po odtajnění
MH4Q	zánik průmyslového vzoru vzdáním se	SB4F	zapsaná autorská osvědčení do rejstříku po odtajnění

## Opravy Změny Různé

### Opravy u přihlášek vynálezů s žádostí o udělení patentu

HA9A	jmenování vynálezce		
HB9A	oprava jmen	HG9A	oprava chyb v třídění
HC9A	změna jmen	HH9A	oprava nebo změna všeobecně
HD9A	oprava adres	HK9A	tiskové chyby v úředních věstnících
HE9A	změna adres		
HF9A	oprava dat		

### Opravy ochranných dokumentů

Patenty	autorská osvědčení	užité vzory	průmyslové vzory	
TA4A	TA4F	TA1K	TA4Q	jmenování vynálezce
TB4A	TB4F	TB1K	TB4Q	oprava jmen
TC4A	TC4F	TC1K	TC4Q	změna jmen
TD4A	TD4F	TD1K	TD4Q	oprava adres
TE4A	TE4F	TE1K	TE4Q	změna adres
TF4A	TF4F	TF1K	TF4Q	oprava dat
TG4A	TG4F	TG1K	TG4Q	oprava chyb v třídění
TH4A	TH4F	TH1K	TH4Q	oprava nebo změna všeobecně
TK9A	TK9F	TK1K	TK4Q	tiskové chyby v úřed. věstnících

**Kódy pro označování zemí a mezinárodních organizací použité ve věstníku**

AT	Rakousko
BE	Belgie
CH	Švýcarsko
CN	Čína
CY	Kypr
CZ	Česká republika
DE	Spolková republika Německo
FR	Francie
GB	Velká Británie
HU	Maďarsko
IT	Itálie
JP	Japonsko
KP	Korejská lid. demo. republika
KR	Korejská republika
LK	Srí Lanka
LU	Lucembursko
MT	Malta
PL	Polsko
SK	Slovensko
US	Spojené státy americké
ZA	Jižní Afrika

**Kódy pro označování států USA použité ve věstníku**

DE	Delaware
FL	Florida
MN	Minnesota
NJ	New Jersey
NY	New York
TX	Texas

**BB9A**

**Zveřejněné přihlášky vynálezů - přehled podle čísel přihlášek**

Dále uvedené přihlášky vynálezů byly zveřejněny dnem, uvedeným ve Věstníku podle zákona č. 527/1990 Sb., o vynálezech a zlepšovacích návrzích, ve znění pozdějších předpisů, a jsou k dispozici v patentové knihovně Úřadu průmyslového vlastnictví, Antonína Čermáka 2a, 160 68, Praha 6.

(21)	(51)	(21)	(51)
2015-134	<b>B 65 D 35/44</b> (2006.01)	2015-345	<b>G 08 G 1/054</b> (2006.01)
2015-332	<b>G 01 D 21/00</b> (2006.01)	2015-347	<b>C 07 D 473/34</b> (2006.01)
2015-341	<b>A 01 D 46/247</b> (2006.01)	2015-690	<b>G 05 B 5/00</b> (2006.01)
2015-344	<b>B 65 D 25/02</b> (2006.01)	2015-877	<b>B 65 G 47/92</b> (2006.01)

**Zveřejněné přihlášky vynálezů - řazené podle MPT**

- (51) **A01D 46/247** (2006.01)  
(21) **2015-341**  
(71) Cimbálníková Lenka RNDr. Ing., Ph.D., MBA, Žďár nad Sázavou, CZ  
(72) Cimbálníková Lenka RNDr. Ing., Ph.D., MBA, Žďár nad Sázavou, CZ  
(54) **Česák nadzemně rostoucích bobulí**  
(22) 20.05.2015  
(57) Česák nadzemně rostoucích bobulí je tvořen dutým tělesem (1), které je v horní části rozšířeno a ukončeno ukotvením (4) pro trny (2) a ve spodní části je těleso (1) uzavřeno dnem. Rozšíření horní části tělesa (1) je tvaru blízcímu se lichoběžníku. Kratší strana je opatřena ukotvením (4) pro trny (2) a protilehlá delší strana je opatřena vybráním (5). Trny se vějířovitě rozbíhají ve směru od ukotvení (4).

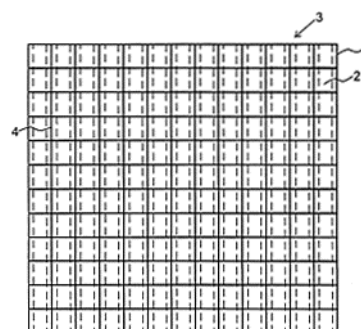

- (74) Ing. Radmila Baumová, nám. Republiky 75/2, Žďár nad Sázavou, 59101

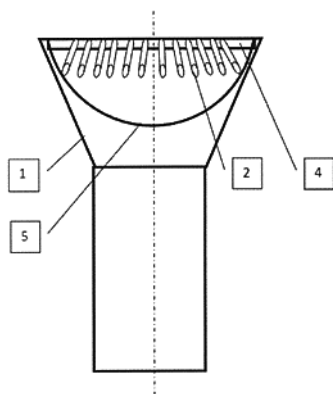

- (51) **B65D 25/02** (2006.01)  
**B65D 25/16** (2006.01)  
(21) **2015-344**  
(71) Balcar Václav, Česká Čermná, CZ  
(72) Balcar Václav, Česká Čermná, CZ  
(54) **Fixační prostředky a způsob jejich výroby**  
(22) 21.05.2015  
(57) Fixační prostředky jsou tvořeny pružnými tělisky (1), opatřenými otvory (2), která jsou většinou vedle sebe natlačena v desce (3). Způsob výroby těchto fixačních prostředků spočívá v tom, že deska (3) z pružného materiálu opatřená otvory (2) se umístí do pomocného rámu, ve kterém je rozřezána na pružná těliska (1) a takto rozřezaná deska (3) z pružného materiálu se překryje obalovou fólií a pomocný rám se odejme. Rozřezání na pružná těliska (1) se provádí řeznou strunou.

- (74) Jan Brykner, Resslova 741, Hradec Králové, 50002

- (51) **B65D 35/44** (2006.01)  
**B65D 35/00** (2006.01)  
**B65D 35/28** (2006.01)  
**B65D 35/12** (2006.01)  
**B65D 43/22** (2006.01)  
**B65D 47/20** (2006.01)  
(21) **2015-134**  
(71) WMW - Production, s.r.o., Brno, CZ  
(72) Moosmann Werner, Tennenbronn 78144, DE  
(54) **Uzávěr výstupní trubky kontejneru na pastózní materiál**  
(22) 26.02.2015  
(57) Uzávěr výstupní trubky kontejneru na pastózní materiál opatřený pružným elementem sestává z tělesa (1) z tvrdého materiálu tvořeného připojovacím kotoučem (2) a s ním soustředně spojeným válcem (3) o menším průměru. Dále sestává z pláště (4) ve tvaru dutého válce z měkkého pružného materiálu navlečeného na válcí (3). Jeden konec pláště (4) je upevněn na mezikruží zadní strany kotouče (2) a druhý konec tvoří kruhovou chlopeň (5) svírající válec (3). Čelo kotouče (2) je otvorem (6) propojeno s prostorem mezi válcem (3) a pláštěm (4).

- (74) Ing. Libor Markes, patentový zástupce, Grohova 54, Brno, 60200

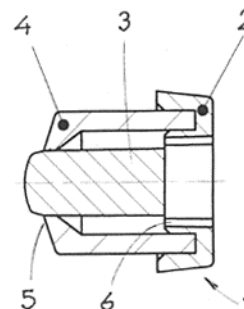

- (51) **B65G 47/92** (2006.01)  
**B23Q 7/18** (2006.01)  
**B65H 29/30** (2006.01)  
**B21D 43/18** (2006.01)
- (21) **2015-877**  
(71) Univerzita Palackého, Olomouc, CZ  
(72) Ivanov Georgi, Olomouc, CZ
- (54) **Zařízení pro stabilizaci polohy rotačních vinutých objektů, zejména pružin**  
(22) 09.12.2015  
(57) Zařízení pro stabilizaci polohy rotačních magneticky vodivých vinutých subjektů (2), zejména pružin, které je tvořeno dvěma souběžně situovanými vzájemně se nedotýkajícími otočnými válečky (1), které jsou součástí výrobní linky a které jsou opatřeny v jedné koncové části externím pohonem (3) a v protilehlé koncové části na podélnou osu válečků (1) kolmou dorazovou deskou (4). Podstata spočívá v tom, že zařízení je vybaveno alespoň jedním magnetickým polohovacím členem (5) umístěným pod úrovní spodních hran (11) válečků (1), který je mechanicky přestavitelně uložený ve směru podélné osy válečků (1) tak, že jeho horní plocha (51) je pod spodní úrovní obvodových hran (21) vinutého subjektu (2) ležícího podélně na válečkách (1) a jeho přední hrana (52) se nachází mezi plochou dorazové desky (4) a spodní obvodovou hranou (21) přilehlého závitu vinutého subjektu (2) v takové poloze, že je na úrovni této obvodové hrany (21) anebo ve vzdálenosti od obvodové hrany (21), která je menší než je polovina vzdálenosti mezi závity vinutého subjektu (2), přičemž na externí pohon (3) je připojen vyhodnocovací, ovládací a řídicí modul (7), na který je napojen polohový snímač (6).
- (74) Ing. Petr Soukup, Vídeňská 8, Olomouc, 77200

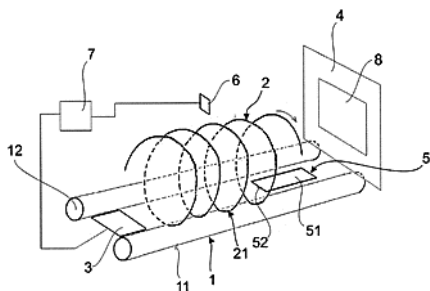

- (51) **C07D 473/34** (2006.01)  
**A61K 31/52** (2006.01)  
**A61P 35/02** (2006.01)
- (21) **2015-347**  
(71) Zentiva, k.s., Praha 10 - Dolní Měcholupy, CZ  
(72) Kiss Violetta, H-7042 Pálfa, HU  
Tieger Eszter, H-9963 Magyarlak, HU  
Tožičková Hana, Praha 5, CZ  
Dammer Ondřej, Hostovice, CZ  
Krejčík Lukáš, Praha 9- Vinoř, CZ
- (54) **Pevné formy 5-fluor-3-fenyl-2-[(1S)-1-(9H-purin-6-ylamino)propyl]chinazolin-4-onu a jejich příprava**  
(22) 22.05.2015  
(57) Pevné formy 5-fluor-3-fenyl-2-[(1S)-1-(9H-purin-6-ylamino)propyl]chinazolin-4-onu vzorce I, vhodné pro perorální podávání, které splňují farmaceutické požadavky. Příprava a charakterizace krystalové formy 1 a krystalové formy 2.
- (74) Rott, Růžička & Guttmann Advokátní, patentové a známkové kanceláře, Ing. Ivana Jirotková, patentová zástupkyně, Vinohradská 37, Praha 2, 12000

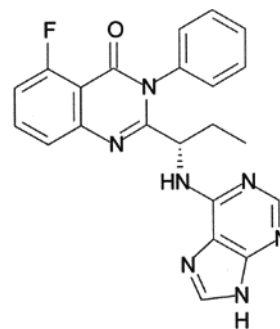

- (51) **G01D 21/00** (2006.01)  
(21) **2015-332**  
(71) Tichý Tomáš, Jesenice u Prahy, CZ  
(72) Tichý Tomáš, Jesenice u Prahy, CZ
- (54) **Způsob termografického měření oteplení částí elektrických zařízení**  
(22) 19.05.2015  
(57) Předmětem řešení je způsob termografického měření oteplení částí elektrických zařízení, kdy namísto měření rychlosti proudění vzduchu je určena teplota definované elektricky ohřívajícího objektu, který má známou emisivitu a přibližně shodný charakteristický rozměr. Současně s měřením teploty vyšetřované části elektrického zařízení je měřena teplota tohoto definovaně vyhřívajícího objektu, který je vystaven shodnému působení okolního prostředí, zejména proudění vzduchu, slunečnímu svitu a sálavému vlivu oblohy. Teploty jsou měřeny alespoň jednou termografickou kamerou, přičemž je připuštěno i kontaktní měření známého objektu. Na základě naměřených a předem známých hodnot je možno s dobrou přesností určit teplotu, jakou by měla část elektrického zařízení při nulové rychlosti proudění vzduchu. Teplota okolního vzduchu může být měřena i termograficky tzn. měřením teploty dalšího nevytápěného objektu se známou emisivitou. Je možno použít definovaně ohřívající objekt s přibližně shodným charakteristickým rozměrem jako měřená část elektrického zařízení a s přibližně shodnou tepelnou kapacitou. V tomto případě bude tepelná setrvačnost obou objektů přibližně shodná.

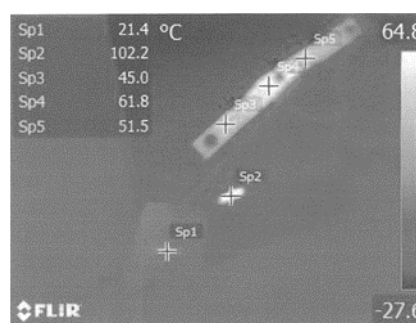

- (51) **G05B 5/00** (2006.01)  
**F16S 3/06** (2006.01)
- (21) **2015-690**  
(71) ČVUT v Praze, Fakulta strojní, Praha 6, CZ  
(72) Valášek Michael prof. Ing., DrSc., Praha 4, CZ  
Smrž Martin Ing., Praha 5, CZ  
Šika Zbyněk prof. Ing., Ph.D., Praha 6, CZ  
Uher Ondřej Ing., Ph.D., Sušice, CZ
- (54) **Zařízení pro změnu tuhosti mechanických konstrukcí**  
(22) 05.10.2015  
(57) Zařízení pro změnu tuhosti základní nosné konstrukce (1) prostřednictvím pomocné nosné konstrukce (2), s níž je spojena alespoň jedním spojovacím prvkem (8) s řízenými vlastnostmi, přičemž základní a

pomocná nosná konstrukce (1, 2) jsou připevněny k rámu (14) a spojovací prvek (8) je tvořena jednak primárním táhlem (4) spojeným se základní nosnou konstrukcí (1) a s převodovým táhlem (3) a jednak sekundárními táhly (5) spojeným s pomocnou nosnou konstrukcí (2) a s převodovým táhlem (3), přičemž převodové táhlo (3) je spojeno s alespoň jedním pohonem (6) upevněným k rámu (14).

(74) Ing. Karel Novotný, Žufanova 1099/2, Praha 6, 16300

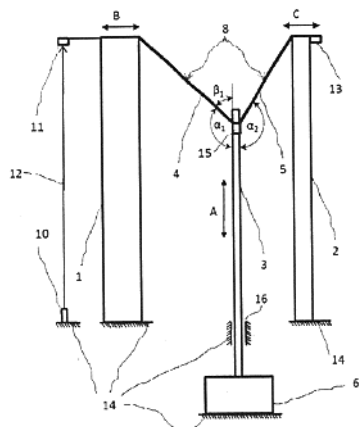

(51) *G08G 1/054* (2006.01)  
*G08G 1/017* (2006.01)  
*G08G 1/04* (2006.01)  
*G08G 1/052* (2006.01)

(21) **2015-345**

(71) Kranz Vladimír Ing., Praha 4, CZ

(72) Kranz Vladimír Ing., Praha 4, CZ

(54) **Rozšířená trasa bezpečného přechodu**

(22) 21.05.2015

(57) Dopravní trasa je tvořena signalizačním zařízením v kombinaci s osvětlením a kamerovým dohledem zabezpečující bezpečné přecházení vozovky pro chodce a registraci vozidel, jejichž řidiči spáchali přestupky. Rozšířená trasa bezpečného přechodu obsahuje kameru (226) s radarovou jednotkou (741), která je uzpůsobena k pořízení snímku vozidla projíždějícího přechodem pro chodce, aniž dalo přednost chodci zastavením, když chodec signalizoval jeho úmysl přejít vozovku po přechodu po nastavitelnou minimální dobu na signalizačním zařízení (152), přičemž kamera (226) je uzpůsobitelná pro předání tohoto snímku datově do dohledového pultu (352) a je dále uzpůsobitelná, aby byla zaměřována za atrapu.

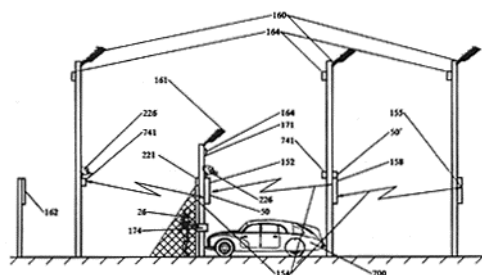

### Zveřejněné přihlášky vynálezů - přehled podle třídících znaků

(51)		(21)		(51)		(21)
A 61 K 31/52	(2006.01)	2015-347		B 65 D 43/22	(2006.01)	2015-134
A 61 P 35/02	(2006.01)	2015-347		B 65 D 47/20	(2006.01)	2015-134
B 21 D 43/18	(2006.01)	2015-877		B 65 H 29/30	(2006.01)	2015-877
B 23 Q 7/18	(2006.01)	2015-877		F 16 S 3/06	(2006.01)	2015-690
B 65 D 25/16	(2006.01)	2015-344		G 08 G 1/017	(2006.01)	2015-345
B 65 D 35/00	(2006.01)	2015-134		G 08 G 1/04	(2006.01)	2015-345
B 65 D 35/12	(2006.01)	2015-134		G 08 G 1/052	(2006.01)	2015-345
B 65 D 35/28	(2006.01)	2015-134				

### Seznam přihlašovatelů zveřejněných přihlášek vynálezů

(71)	(21)	(51)	(71)	(21)	(51)
ČVUT v Praze, Fakulta strojní, Praha 6, CZ	2015-690	<b>G 05 B 5/00</b> (2006.01)	Balcar Václav, Česká Čermná, CZ	2015-344	<b>B 65 D 25/02</b> (2006.01)
Univerzita Palackého, Olomouc, CZ	2015-877	<b>B 65 G 47/92</b> (2006.01)	Cimbálníková Lenka RNDr. Ing., Ph.D., MBA, Žďár nad Sázavou, CZ	2015-341	<b>A 01 D 46/247</b> (2006.01)
WMW - Production, s.r.o., Brno, CZ	2015-134	<b>B 65 D 35/44</b> (2006.01)	Kranz Vladimír Ing., Praha 4, CZ	2015-345	<b>G 08 G 1/054</b> (2006.01)
Zentiva, k.s., Praha 10 - Dolní Měcholupy, CZ	2015-347	<b>C 07 D 473/34</b> (2006.01)	Tichý Tomáš, Jesenice u Prahy, CZ	2015-332	<b>G 01 D 21/00</b> (2006.01)



**FG4A**

**Udělené patenty - přehled podle čísel patentů**

V období uzávěrky tohoto čísla Věstníku udělil Úřad průmyslového vlastnictví tyto patenty.

(11)	(51)		(11)	(51)		(11)	(51)	
306312	<b>B 01 J 19/08</b>	(2006.01)	306317	<b>F 24 F 13/02</b>	(2006.01)	306322	<b>C 07 D 241/26</b>	(2006.01)
306313	B 01 J 35/00	(2006.01)	306318	<b>B 01 D 33/15</b>	(2006.01)	306323	<b>B 65 D 35/44</b>	(2006.01)
306314	<b>F 16 H 3/54</b>	(2006.01)	306319	<b>G 21 B 1/03</b>	(2006.01)	306324	<b>G 05 B 5/00</b>	(2006.01)
306315	<b>F 42 C 11/00</b>	(2006.01)	306320	<b>C 07 D 417/14</b>	(2006.01)	306325	<b>B 65 G 47/92</b>	(2006.01)
306316	<b>G 01 N 25/00</b>	(2006.01)	306321	<b>C 07 D 413/12</b>	(2006.01)			

**FG4A**

**Udělené patenty - přehled podle MPT**

(51)	<b>B01D 33/15</b>	(2006.01)	(51)	<b>B65D 35/44</b>	(2006.01)
(11)	306318			<b>B65D 35/00</b>	(2006.01)
(40)	21.01.2015			<b>B65D 35/28</b>	(2006.01)
(21)	<b>2013-418</b>			<b>B65D 35/12</b>	(2006.01)
(73)	IN - EKO TEAM s.r.o., Brno, Ivanovice, CZ			<b>B65D 43/22</b>	(2006.01)
(72)	Strnad Josef Ing., Brno, CZ			<b>B65D 47/20</b>	(2006.01)
(54)	<b>Otočné uložení středové trubky diskového filtru</b>		(11)	306323	
(22)	04.06.2013		(40)	30.11.2016	
(74)	Ing. Dobroslav Musil, patentová kancelář, Zábrdovická 11, Brno, 61500		(21)	<b>2015-134</b>	

(51)	<b>B01J 19/08</b>	(2006.01)	(51)	<b>B65D 35/44</b>	(2006.01)
	<b>C01B 3/22</b>	(2006.01)		<b>B65D 35/00</b>	(2006.01)
	<b>C02F 1/04</b>	(2006.01)		<b>B65D 35/28</b>	(2006.01)
	<b>C02F 1/46</b>	(2006.01)		<b>B65D 35/12</b>	(2006.01)

(11)	306312		(11)	306323	
(40)	16.07.2003		(40)	30.11.2016	
(21)	<b>2002-3998</b>		(21)	<b>2015-134</b>	
(73)	HyFuels, Inc., Palm Harbor, FL, US		(73)	WMW - Production, s.r.o., Brno, CZ	
(72)	Santilli Ruggero Maria, Palm Harbor, FL, US		(72)	Moosmann Werner, Tennenbronn 78144, DE	
(54)	<b>Zařízení pro recyklaci kapalin na spalitelný plyn, teplo a tuhé látky</b>		(54)	<b>Uzávěr výstupní trubky kontejneru na pastózní materiál</b>	
(32)	05.06.2000		(22)	26.02.2015	
(31)	2000 586926		(74)	Ing. Libor Markes, patentový zástupce, Grohova 54, Brno, 60200	
(33)	US				
(86)	PCT/US2001/018082				
(87)	WO 2001/094004				
(22)	05.06.2001				
(74)	KOREJZOVÁ & SPOL., v.o.s., JUDr. Petra Korejzová, advokátka, Korunní 810/104 E, Praha 10, 10100				

(51)	<b>B01J 35/00</b>	(2006.01)	(51)	<b>B65G 47/92</b>	(2006.01)
	<b>B01J 21/12</b>	(2006.01)		<b>B23Q 7/18</b>	(2006.01)
	<b>B01J 23/40</b>	(2006.01)		<b>B65H 29/30</b>	(2006.01)
	<b>B01J 23/42</b>	(2006.01)		<b>B21D 43/18</b>	(2006.01)
	<b>C10G 65/12</b>	(2006.01)	(11)	306325	
	<b>B01J 35/10</b>	(2006.01)	(40)	30.11.2016	
	<b>C10G 65/00</b>	(2006.01)	(21)	<b>2015-877</b>	
	<b>C10G 65/04</b>	(2006.01)	(73)	Univerzita Palackého, Olomouc, CZ	
	<b>C10G 49/04</b>	(2006.01)	(72)	Ivanov Georgi, Olomouc, CZ	

(11)	306313		(11)	306322	
(40)	18.08.2004		(40)	29.06.2016	
(21)	<b>2003-2944</b>		(21)	<b>2014-925</b>	
(73)	INSTITUT FRANCAIS DU PETROLE, Rueil Malmaison Cedex, FR		(73)	Univerzita Karlova v Praze, Farmaceutická fakulta v Hradci Králové, Praha 1, CZ	
(72)	Benazzi Eric, Chatou, FR		(72)	Doležal Martin prof. PharmDr., Ph.D., Hradec Králové, CZ	
	Euzen Patrick, Paris, FR			Zitko Jan prof. PharmDr., Ph.D., Žatec, CZ	
(54)	<b>Flexibilní způsob výroby olejových bází a středních destilátů se stupněm konverzního předběžného zpracování a následnou katalytickou deparafinací</b>			Jand'ourek Ondřej Mgr., Mnišek u Liberce, CZ	
(32)	30.10.2002			Servusová Vaňásková Barbora Mgr., Drahaný, CZ	
(31)	2002 0213638		(54)	<b>Substituovaný 2-(2-fenylhydrazinyl)pyrazin, způsob jeho přípravy, jeho použití a farmaceutický přípravek ho obsahující</b>	
(33)	FR		(22)	17.12.2014	
(22)	29.10.2003		(74)	ROTT, RŮŽIČKA & GUTTMANN Patentová, známková a advokátní kancelář, Ing. Dr. Michal Guttman, Vinohradská 37/938, Praha 2, 12000	
(74)	JUDr. Jan Matějka, Národní 32, Praha, 11000				

(51) **C07D 413/12** (2006.01)

- C07D 403/12* (2006.01)  
*A61K 31/4245* (2006.01)  
*A61K 31/41* (2006.01)  
*A61P 31/06* (2006.01)
- (11) 306321  
(40) 22.06.2016  
(21) **2014-890**  
(73) Univerzita Karlova v Praze, Farmaceutická fakulta v Hradci Králové, Praha 1, CZ  
(72) Němeček Jan, Hradec Králové, CZ  
Roh Jaroslav, Jihlava, CZ  
Hrabálek Alexandr, Hradec Králové, CZ  
Klímešová Věra, Hradec Králové, CZ  
Karabanovich Galina, Hradec Králové, CZ  
Pávek Petr, Hradec Králové, CZ
- (54) **Substituovaný dinitrofenyltetrazol, jeho použití a farmaceutický přípravek ho obsahující**
- (22) 11.12.2014  
(74) ROTT, RŮŽIČKA & GUTTMANN Patentová, známková a advokátní kancelář, Ing. Dr. Michal Guttmann, Vinohradská 37/938, Praha 2, 12000
- 
- (51) *C07D 417/14* (2006.01)  
*A61K 31/498* (2006.01)  
*A61P 35/00* (2006.01)  
*A61K 49/00* (2006.01)
- (11) 306320  
(40) 14.10.2015  
(21) **2014-213**  
(73) Vysoká škola chemicko - technologická v Praze, Praha 6 - Dejvice, CZ  
Ústav molekulární genetiky AV ČR, v. v. i., Praha 4, CZ  
1. LF University Karlovy, Praha 2, CZ  
(72) Bříza Tomáš Ing., Ph.D., Praha 4, CZ  
Kejík Zdeněk Ing., Ph.D., Sokolov, CZ  
Havlík Martin Ing., Ph.D., Praha 6, CZ  
Dolenský Bohumil doc. Ing., Ph.D., Stochov, CZ  
Kaplánek Robert Ing., Ph.D., Praha 10, CZ  
Králová Jarmila RNDr., CSc., Praha 2, CZ  
Rimpelová Silvie Ing., Doksy, CZ  
Ruml Tomáš prof. Ing., CSc., Praha 10, CZ  
Martásek Pavel prof. MUDr., DrSc., Praha 4, CZ  
Král Vladimír prof. RNDr., DSc., Praha 2, CZ
- (54) **Využití nových typů pentamethiniových solí s expandovanou chinoxalinovou jednotkou v protinádorové terapii**
- (22) 01.04.2014  
(74) VŠCHT Praha, odd. VaV, Ing. Iveta Pospíšilová, Technická 5, Praha 6, 16628
- 
- (51) *F16H 3/54* (2006.01)  
*F16H 1/32* (2006.01)  
*F16H 3/02* (2006.01)  
*F16D 3/04* (2006.01)
- (11) 306314  
(40) 23.04.2008  
(21) **2006-635**  
(73) ROBOSYSTEM, s. r. o., Ostrava, CZ  
Vida Julius, Havířov, CZ  
Haladová Petra, Horní Bludovice, CZ  
SLEZSKÝ VÝZKUM s.r.o., Ostrava - Moravská Ostrava, CZ  
(72) Mrůzek Pavel, Ostrava, CZ  
Vida Julius, Havířov, CZ  
Haladová Petra, Horní Bludovice, CZ
- (54) **Redukční planetová excentrická převodovka s otočnou skříní**
- (22) 11.10.2006
- 
- (51) *F24F 13/02* (2006.01)  
*A23B 4/03* (2006.01)
- (11) 306317  
(40) 08.10.2014  
(21) **2013-181**  
(73) MAUTING spol. s r.o., Valtice, CZ  
(72) Zajíc Vlastimil Ing., Podivín, CZ
- Gajdušek Jakub Ing., Břeclav, CZ
- (54) **Systém distribučních kanálů pro reverzační proudění v klimakomorách**
- (22) 12.03.2013  
(74) Ing. Jiří Malůšek, Mendlovo nám. 1a, Brno, 60300
- 
- (51) *F42C 11/00* (2006.01)  
*F42C 19/02* (2006.01)  
*F42B 3/10* (2006.01)  
*B60R 21/00* (2006.01)
- (11) 306315  
(40) 27.01.2010  
(21) **2008-448**  
(73) Indet Safety Systems a. s., Vsetín, CZ  
(72) Němčák Ondřej Ing., Vsetín, CZ
- (54) **Univerzální elektrický zážehový systém na bázi chráněné pyrotechnické pilule a způsob jeho výroby**
- (22) 18.07.2008  
(74) UTB ve Zlíně, Ing. Dana Kreizlová, nám. T.G. Masaryka 5555, Zlín, 76001
- 
- (51) *G01N 25/00* (2006.01)  
*G01J 5/00* (2006.01)  
*G01J 5/52* (2006.01)  
*G01J 5/58* (2006.01)  
*G01K 7/01* (2006.01)  
*G01K 17/00* (2006.01)
- (11) 306316  
(40) 25.09.2013  
(21) **2012-175**  
(73) Západočeská univerzita v Plzni, Plzeň, CZ  
(72) Honner Milan doc. Ing., Ph.D., Holýšov, CZ  
Veselý Zdeněk Ing., Ph.D., Rokycany, CZ
- (54) **Způsob měření totální emisivity povrchů materiálů**
- (22) 13.03.2012  
(74) Ing. Václav Feiferlík, Žlutická 10, Plzeň, 32329
- 
- (51) *G05B 5/00* (2006.01)  
*F16S 3/06* (2006.01)
- (11) 306324  
(40) 30.11.2016  
(21) **2015-690**  
(73) ČVUT v Praze, Fakulta strojní, Praha 6, CZ  
(72) Valášek Michael prof. Ing., DrSc., Praha 4, CZ  
Srnčák Martin Ing., Praha 5, CZ  
Šika Zbyněk prof. Ing., Ph.D., Praha 6, CZ  
Uher Ondřej Ing., Ph.D., Sušice, CZ
- (54) **Zařízení pro změnu tuhosti mechanických konstrukcí**
- (22) 05.10.2015  
(74) Ing. Karel Novotný, Žufanova 1099/2, Praha 6, 16300
- 
- (51) *G21B 1/03* (2006.01)  
*G21B 1/00* (2006.01)
- (11) 306319  
(40) 18.02.2015  
(21) **2013-596**  
(73) Fyzikální ústav AV ČR, v. v. i., Praha 8, CZ  
(72) Margarone Daniele, Ph.D., Praha 8, CZ  
Korn Georg Dr., Praha 8, CZ  
Antotnino Picciotto Dr., 38122 Trento, IT  
Perluigi Bellutti Dr., 38122 Trento, IT
- (54) **Pevný terč pro nukleární fúzi, zařízení na vytváření nukleární fúze s tímto pevným terčem a způsob vytváření nukleární fúze na tomto zařízení**
- (22) 30.07.2013  
(74) Karel Bauer, CITT, FZÚ AV, v.v.i., Za Radnicí 835, Dolní Břežany, 25241

**Seznam majitelů udělených patentů**

(73)	(11)	(51)	(73)	(11)	(51)
ČVUT v Praze, Fakulta strojní, Praha 6, CZ	306324	<b>G 05 B 5/00</b>	Univerzita Karlova v Praze, Farmaceutická fakulta v Hradci Králové, Praha 1, CZ	306321	<b>C 07 D 413/12</b>
Fyzikální ústav AV ČR, v. v. i., Praha 8, CZ	306319	<b>G 21 B 1/03</b>	Univerzita Karlova v Praze, Farmaceutická fakulta v Hradci Králové, Praha 1, CZ	306322	<b>C 07 D 241/26</b>
HyFuels, Inc., Palm Harbor, FL, US	306312	<b>B 01 J 19/08</b>	Univerzita Palackého, Olomouc, CZ	306325	<b>B 65 G 47/92</b>
IN - EKO TEAM s.r.o., Brno, Ivanovice, CZ	306318	<b>B 01 D 33/15</b>	Ústav molekulární genetiky AV ČR, v. v. i., Praha 4, CZ	306320	<b>C 07 D 417/14</b>
Indet Safety Systems a. s., Vsetín, CZ	306315	<b>F 42 C 11/00</b>	Vysoká škola chemicko - technologická v Praze, Praha 6 - Dejvice, CZ	306320	<b>C 07 D 417/14</b>
INSTITUT FRANCAIS DU PETROLE, Rueil Malmaison Cedex, FR	306313	<b>B 01 J 35/00</b>	WMW - Production, s.r.o., Brno, CZ	306323	<b>B 65 D 35/44</b>
MAUTING spol. s r.o., Valtice, CZ	306317	<b>F 24 F 13/02</b>	Západočeská univerzita v Plzni, Plzeň, CZ	306316	<b>G 01 N 25/00</b>
ROBOSYSTEM, s. r. o., Ostrava, CZ	306314	<b>F 16 H 3/54</b>	1. LF University Karlovy, Praha 2, CZ	306320	<b>C 07 D 417/14</b>
SLEZSKÝ VÝZKUM s.r.o., Ostrava - Moravská Ostrava, CZ	306314	<b>F 16 H 3/54</b>	Haladová Petra, Horní Bludovice, CZ	306314	<b>F 16 H 3/54</b>
			Vida Julius, Havířov, CZ	306314	<b>F 16 H 3/54</b>

## Udělené evropské patenty

Evropský patentový úřad udělil následující evropské patenty s účinky pro Českou republiku. Tyto patenty mohou být zrušeny nebo zachovány v pozměněném znění Evropským patentovým úřadem v řízení o odporu. K tomu, aby nabyl evropský patent účinnosti na území České republiky, je třeba, aby byl Úřadu předložen ve stanovené lhůtě překlad patentového spisu do českého jazyka (§ 35c odst. 2 až 4 zákona č. 527/1990 Sb., v platném znění).

(97) EP 1294198	(47) 16.11.2016	(97) EP 1724841	(47) 16.11.2016	(97) EP 1968659	(47) 16.11.2016	(97) EP 2076860	(47) 16.11.2016
(97) EP 1340804	(47) 16.11.2016	(97) EP 1726170	(47) 16.11.2016	(97) EP 1969739	(47) 16.11.2016	(97) EP 2079065	(47) 16.11.2016
(97) EP 1414920	(47) 16.11.2016	(97) EP 1729627	(47) 16.11.2016	(97) EP 1976554	(47) 16.11.2016	(97) EP 2079140	(47) 16.11.2016
(97) EP 1429768	(47) 16.11.2016	(97) EP 1749235	(47) 16.11.2016	(97) EP 1976899	(47) 16.11.2016	(97) EP 2080331	(47) 16.11.2016
(97) EP 1430284	(47) 16.11.2016	(97) EP 1750937	(47) 16.11.2016	(97) EP 1978533	(47) 16.11.2016	(97) EP 2082604	(47) 16.11.2016
(97) EP 1434545	(47) 16.11.2016	(97) EP 1758790	(47) 16.11.2016	(97) EP 1978887	(47) 16.11.2016	(97) EP 2083247	(47) 16.11.2016
(97) EP 1438678	(47) 16.11.2016	(97) EP 1780920	(47) 16.11.2016	(97) EP 1981787	(47) 16.11.2016	(97) EP 2086668	(47) 16.11.2016
(97) EP 1451021	(47) 16.11.2016	(97) EP 1784554	(47) 16.11.2016	(97) EP 1986709	(47) 16.11.2016	(97) EP 2090476	(47) 16.11.2016
(97) EP 1463409	(47) 16.11.2016	(97) EP 1785422	(47) 16.11.2016	(97) EP 1987180	(47) 16.11.2016	(97) EP 2091036	(47) 16.11.2016
(97) EP 1464918	(47) 16.11.2016	(97) EP 1786873	(47) 16.11.2016	(97) EP 1987617	(47) 16.11.2016	(97) EP 2092245	(47) 16.11.2016
(97) EP 1470172	(47) 16.11.2016	(97) EP 1788052	(47) 16.11.2016	(97) EP 1987627	(47) 16.11.2016	(97) EP 2092274	(47) 16.11.2016
(97) EP 1475714	(47) 16.11.2016	(97) EP 1789130	(47) 16.11.2016	(97) EP 1989633	(47) 16.11.2016	(97) EP 2092901	(47) 16.11.2016
(97) EP 1484002	(47) 16.11.2016	(97) EP 1793321	(47) 16.11.2016	(97) EP 1990800	(47) 16.11.2016	(97) EP 2093801	(47) 16.11.2016
(97) EP 1492725	(47) 16.11.2016	(97) EP 1794255	(47) 16.11.2016	(97) EP 1992141	(47) 16.11.2016	(97) EP 2094426	(47) 16.11.2016
(97) EP 1493845	(47) 16.11.2016	(97) EP 1797324	(47) 16.11.2016	(97) EP 1995971	(47) 16.11.2016	(97) EP 2096162	(47) 16.11.2016
(97) EP 1499154	(47) 16.11.2016	(97) EP 1797443	(47) 16.11.2016	(97) EP 1996282	(47) 16.11.2016	(97) EP 2096407	(47) 16.11.2016
(97) EP 1504050	(47) 16.11.2016	(97) EP 1797597	(47) 16.11.2016	(97) EP 1997380	(47) 16.11.2016	(97) EP 2098496	(47) 16.11.2016
(97) EP 1508220	(47) 16.11.2016	(97) EP 1797789	(47) 16.11.2016	(97) EP 2002687	(47) 16.11.2016	(97) EP 2099652	(47) 16.11.2016
(97) EP 1508816	(47) 16.11.2016	(97) EP 1798477	(47) 16.11.2016	(97) EP 2002776	(47) 16.11.2016	(97) EP 2099938	(47) 16.11.2016
(97) EP 1510562	(47) 16.11.2016	(97) EP 1804639	(47) 16.11.2016	(97) EP 2003679	(47) 16.11.2016	(97) EP 2100690	(47) 16.11.2016
(97) EP 1519012	(47) 16.11.2016	(97) EP 1815889	(47) 16.11.2016	(97) EP 2004676	(47) 16.11.2016	(97) EP 2100875	(47) 16.11.2016
(97) EP 1522572	(47) 16.11.2016	(97) EP 1819323	(47) 16.11.2016	(97) EP 2005533	(47) 16.11.2016	(97) EP 2102629	(47) 16.11.2016
(97) EP 1536852	(47) 16.11.2016	(97) EP 1825597	(47) 16.11.2016	(97) EP 2006154	(47) 16.11.2016	(97) EP 2103379	(47) 16.11.2016
(97) EP 1538640	(47) 16.11.2016	(97) EP 1825705	(47) 16.11.2016	(97) EP 2007398	(47) 16.11.2016	(97) EP 2104950	(47) 16.11.2016
(97) EP 1540125	(47) 16.11.2016	(97) EP 1839491	(47) 16.11.2016	(97) EP 2007795	(47) 16.11.2016	(97) EP 2108664	(47) 16.11.2016
(97) EP 1541804	(47) 16.11.2016	(97) EP 1844230	(47) 16.11.2016	(97) EP 2007962	(47) 16.11.2016	(97) EP 2109498	(47) 16.11.2016
(97) EP 1542918	(47) 16.11.2016	(97) EP 1848326	(47) 16.11.2016	(97) EP 2008264	(47) 16.11.2016	(97) EP 2109640	(47) 16.11.2016
(97) EP 1546720	(47) 16.11.2016	(97) EP 1849451	(47) 16.11.2016	(97) EP 2010156	(47) 16.11.2016	(97) EP 2111722	(47) 16.11.2016
(97) EP 1553559	(47) 16.11.2016	(97) EP 1849840	(47) 16.11.2016	(97) EP 2011925	(47) 16.11.2016	(97) EP 2112749	(47) 16.11.2016
(97) EP 1555653	(47) 16.11.2016	(97) EP 1854573	(47) 16.11.2016	(97) EP 2013594	(47) 16.11.2016	(97) EP 2112947	(47) 16.11.2016
(97) EP 1558180	(47) 16.11.2016	(97) EP 1855001	(47) 16.11.2016	(97) EP 2015602	(47) 16.11.2016	(97) EP 2114160	(47) 16.11.2016
(97) EP 1559696	(47) 16.11.2016	(97) EP 1858121	(47) 16.11.2016	(97) EP 2015722	(47) 16.11.2016	(97) EP 2115715	(47) 16.11.2016
(97) EP 1564410	(47) 16.11.2016	(97) EP 1861154	(47) 16.11.2016	(97) EP 2015800	(47) 16.11.2016	(97) EP 2115865	(47) 16.11.2016
(97) EP 1573823	(47) 16.11.2016	(97) EP 1875011	(47) 16.11.2016	(97) EP 2019653	(47) 16.11.2016	(97) EP 2116173	(47) 16.11.2016
(97) EP 1579316	(47) 16.11.2016	(97) EP 1877101	(47) 16.11.2016	(97) EP 2021423	(47) 16.11.2016	(97) EP 2118565	(47) 16.11.2016
(97) EP 1581476	(47) 16.11.2016	(97) EP 1879408	(47) 16.11.2016	(97) EP 2021521	(47) 16.11.2016	(97) EP 2118691	(47) 16.11.2016
(97) EP 1581683	(47) 16.11.2016	(97) EP 1885109	(47) 16.11.2016	(97) EP 2023556	(47) 16.11.2016	(97) EP 2119357	(47) 16.11.2016
(97) EP 1591895	(47) 16.11.2016	(97) EP 1885914	(47) 16.11.2016	(97) EP 2024501	(47) 16.11.2016	(97) EP 2120844	(47) 16.11.2016
(97) EP 1593021	(47) 16.11.2016	(97) EP 1885965	(47) 16.11.2016	(97) EP 2025194	(47) 16.11.2016	(97) EP 2121056	(47) 16.11.2016
(97) EP 1593851	(47) 16.11.2016	(97) EP 1890426	(47) 16.11.2016	(97) EP 2025655	(47) 16.11.2016	(97) EP 2122405	(47) 16.11.2016
(97) EP 1593852	(47) 16.11.2016	(97) EP 1891097	(47) 16.11.2016	(97) EP 2027267	(47) 16.11.2016	(97) EP 2122600	(47) 16.11.2016
(97) EP 1601300	(47) 16.11.2016	(97) EP 1891141	(47) 16.11.2016	(97) EP 2028175	(47) 16.11.2016	(97) EP 2123204	(47) 16.11.2016
(97) EP 1604007	(47) 16.11.2016	(97) EP 1897490	(47) 16.11.2016	(97) EP 2029696	(47) 16.11.2016	(97) EP 2123746	(47) 16.11.2016
(97) EP 1604254	(47) 16.11.2016	(97) EP 1900621	(47) 16.11.2016	(97) EP 2029748	(47) 16.11.2016	(97) EP 2124570	(47) 16.11.2016
(97) EP 1616907	(47) 16.11.2016	(97) EP 1903935	(47) 16.11.2016	(97) EP 2032692	(47) 16.11.2016	(97) EP 2125624	(47) 16.11.2016
(97) EP 1618266	(47) 16.11.2016	(97) EP 1906858	(47) 16.11.2016	(97) EP 2036180	(47) 16.11.2016	(97) EP 2126939	(47) 16.11.2016
(97) EP 1619375	(47) 16.11.2016	(97) EP 1907742	(47) 16.11.2016	(97) EP 2037632	(47) 16.11.2016	(97) EP 2127004	(47) 16.11.2016
(97) EP 1623271	(47) 16.11.2016	(97) EP 1909711	(47) 16.11.2016	(97) EP 2038305	(47) 16.11.2016	(97) EP 2127157	(47) 16.11.2016
(97) EP 1626820	(47) 16.11.2016	(97) EP 1910387	(47) 16.11.2016	(97) EP 2041574	(47) 16.11.2016	(97) EP 2130983	(47) 16.11.2016
(97) EP 1634422	(47) 16.11.2016	(97) EP 1917795	(47) 16.11.2016	(97) EP 2047369	(47) 16.11.2016	(97) EP 2132201	(47) 16.11.2016
(97) EP 1635244	(47) 16.11.2016	(97) EP 1917957	(47) 16.11.2016	(97) EP 2049021	(47) 16.11.2016	(97) EP 2132929	(47) 16.11.2016
(97) EP 1636330	(47) 16.11.2016	(97) EP 1920391	(47) 16.11.2016	(97) EP 2051642	(47) 16.11.2016	(97) EP 2133357	(47) 16.11.2016
(97) EP 1642128	(47) 16.11.2016	(97) EP 1920461	(47) 16.11.2016	(97) EP 2052191	(47) 16.11.2016	(97) EP 2134353	(47) 16.11.2016
(97) EP 1643263	(47) 16.11.2016	(97) EP 1922909	(47) 16.11.2016	(97) EP 2052497	(47) 16.11.2016	(97) EP 2135011	(47) 16.11.2016
(97) EP 1645468	(47) 16.11.2016	(97) EP 1927021	(47) 16.11.2016	(97) EP 2052539	(47) 16.11.2016	(97) EP 2137846	(47) 16.11.2016
(97) EP 1651145	(47) 16.11.2016	(97) EP 1931262	(47) 16.11.2016	(97) EP 2056696	(47) 16.11.2016	(97) EP 2139341	(47) 16.11.2016
(97) EP 1659155	(47) 16.11.2016	(97) EP 1931329	(47) 16.11.2016	(97) EP 2059166	(47) 16.11.2016	(97) EP 2142638	(47) 16.11.2016
(97) EP 1665626	(47) 16.11.2016	(97) EP 1933910	(47) 16.11.2016	(97) EP 2059493	(47) 16.11.2016	(97) EP 2143821	(47) 16.11.2016
(97) EP 1665686	(47) 16.11.2016	(97) EP 1935865	(47) 16.11.2016	(97) EP 2059932	(47) 16.11.2016	(97) EP 2143871	(47) 16.11.2016
(97) EP 1667906	(47) 16.11.2016	(97) EP 1949562	(47) 16.11.2016	(97) EP 2061606	(47) 16.11.2016	(97) EP 2144632	(47) 16.11.2016
(97) EP 1678822	(47) 16.11.2016	(97) EP 1954763	(47) 16.11.2016	(97) EP 2066412	(47) 16.11.2016	(97) EP 2145401	(47) 16.11.2016
(97) EP 1687728	(47) 16.11.2016	(97) EP 1956231	(47) 16.11.2016	(97) EP 2067615	(47) 16.11.2016	(97) EP 2145962	(47) 16.11.2016
(97) EP 1690357	(47) 16.11.2016	(97) EP 1959152	(47) 16.11.2016	(97) EP 2067917	(47) 16.11.2016	(97) EP 2146498	(47) 16.11.2016
(97) EP 1700388	(47) 16.11.2016	(97) EP 1960878	(47) 16.11.2016	(97) EP 2070071	(47) 16.11.2016	(97) EP 2149351	(47) 16.11.2016
(97) EP 1703040	(47) 16.11.2016	(97) EP 1963033	(47) 16.11.2016	(97) EP 2071103	(47) 16.11.2016	(97) EP 2149454	(47) 16.11.2016
(97) EP 1717199	(47) 16.11.2016	(97) EP 1964222	(47) 16.11.2016	(97) EP 2073566	(47) 16.11.2016	(97) EP 2150461	(47) 16.11.2016
(97) EP 1717823	(47) 16.11.2016	(97) EP 1964234	(47) 16.11.2016	(97) EP 2074828	(47) 16.11.2016	(97) EP 2150741	(47) 16.11.2016
(97) EP 1723289	(47) 16.11.2016	(97) EP 1967835	(47) 16.11.2016	(97) EP 2075663	(47) 16.11.2016	(97) EP 2151536	(47) 16.11.2016













(97) EP 2925540	(47) 16.11.2016	(97) EP 2936436	(47) 16.11.2016	(97) EP 2949276	(47) 16.11.2016	(97) EP 2983554	(47) 16.11.2016
(97) EP 2925546	(47) 16.11.2016	(97) EP 2936849	(47) 16.11.2016	(97) EP 2949934	(47) 16.11.2016	(97) EP 2984660	(47) 16.11.2016
(97) EP 2925648	(47) 16.11.2016	(97) EP 2937030	(47) 16.11.2016	(97) EP 2951527	(47) 16.11.2016	(97) EP 2985234	(47) 16.11.2016
(97) EP 2925714	(47) 16.11.2016	(97) EP 2937147	(47) 16.11.2016	(97) EP 2951898	(47) 16.11.2016	(97) EP 2986249	(47) 16.11.2016
(97) EP 2926145	(47) 16.11.2016	(97) EP 2937929	(47) 16.11.2016	(97) EP 2952924	(47) 16.11.2016	(97) EP 2987466	(47) 16.11.2016
(97) EP 2926677	(47) 16.11.2016	(97) EP 2937965	(47) 16.11.2016	(97) EP 2953915	(47) 16.11.2016	(97) EP 2987604	(47) 16.11.2016
(97) EP 2927140	(47) 16.11.2016	(97) EP 2938234	(47) 16.11.2016	(97) EP 2953927	(47) 16.11.2016	(97) EP 2987759	(47) 16.11.2016
(97) EP 2927300	(47) 16.11.2016	(97) EP 2938550	(47) 16.11.2016	(97) EP 2954072	(47) 16.11.2016	(97) EP 2987920	(47) 16.11.2016
(97) EP 2927480	(47) 16.11.2016	(97) EP 2938758	(47) 16.11.2016	(97) EP 2954236	(47) 16.11.2016	(97) EP 2988918	(47) 16.11.2016
(97) EP 2927651	(47) 16.11.2016	(97) EP 2938795	(47) 16.11.2016	(97) EP 2954657	(47) 16.11.2016	(97) EP 2989373	(47) 16.11.2016
(97) EP 2927928	(47) 16.11.2016	(97) EP 2938955	(47) 16.11.2016	(97) EP 2954745	(47) 16.11.2016	(97) EP 2989680	(47) 16.11.2016
(97) EP 2928197	(47) 16.11.2016	(97) EP 2939235	(47) 16.11.2016	(97) EP 2955049	(47) 16.11.2016	(97) EP 2989714	(47) 16.11.2016
(97) EP 2928351	(47) 16.11.2016	(97) EP 2939543	(47) 16.11.2016	(97) EP 2955088	(47) 16.11.2016	(97) EP 2990045	(47) 16.11.2016
(97) EP 2928437	(47) 16.11.2016	(97) EP 2939753	(47) 16.11.2016	(97) EP 2955265	(47) 16.11.2016	(97) EP 2990374	(47) 16.11.2016
(97) EP 2928780	(47) 16.11.2016	(97) EP 2940528	(47) 16.11.2016	(97) EP 2956135	(47) 16.11.2016	(97) EP 2992853	(47) 16.11.2016
(97) EP 2928887	(47) 16.11.2016	(97) EP 2940818	(47) 16.11.2016	(97) EP 2956401	(47) 16.11.2016	(97) EP 2993736	(47) 16.11.2016
(97) EP 2928938	(47) 16.11.2016	(97) EP 2941133	(47) 16.11.2016	(97) EP 2956558	(47) 16.11.2016	(97) EP 2993843	(47) 16.11.2016
(97) EP 2928947	(47) 16.11.2016	(97) EP 2941210	(47) 16.11.2016	(97) EP 2956933	(47) 16.11.2016	(97) EP 2994027	(47) 16.11.2016
(97) EP 2928963	(47) 16.11.2016	(97) EP 2941707	(47) 16.11.2016	(97) EP 2958599	(47) 16.11.2016	(97) EP 2994052	(47) 16.11.2016
(97) EP 2929007	(47) 16.11.2016	(97) EP 2942204	(47) 16.11.2016	(97) EP 2959060	(47) 16.11.2016	(97) EP 2995136	(47) 16.11.2016
(97) EP 2929066	(47) 16.11.2016	(97) EP 2942412	(47) 16.11.2016	(97) EP 2959494	(47) 16.11.2016	(97) EP 2995280	(47) 16.11.2016
(97) EP 2929262	(47) 16.11.2016	(97) EP 2942675	(47) 16.11.2016	(97) EP 2960400	(47) 16.11.2016	(97) EP 2995507	(47) 16.11.2016
(97) EP 2929910	(47) 16.11.2016	(97) EP 2942752	(47) 16.11.2016	(97) EP 2960492	(47) 16.11.2016	(97) EP 2995910	(47) 16.11.2016
(97) EP 2930523	(47) 16.11.2016	(97) EP 2942974	(47) 16.11.2016	(97) EP 2960914	(47) 16.11.2016	(97) EP 2996504	(47) 16.11.2016
(97) EP 2931041	(47) 16.11.2016	(97) EP 2943298	(47) 16.11.2016	(97) EP 2960927	(47) 16.11.2016	(97) EP 2997053	(47) 16.11.2016
(97) EP 2931595	(47) 16.11.2016	(97) EP 2943487	(47) 16.11.2016	(97) EP 2961754	(47) 16.11.2016	(97) EP 2997305	(47) 16.11.2016
(97) EP 2931663	(47) 16.11.2016	(97) EP 2943517	(47) 16.11.2016	(97) EP 2962185	(47) 16.11.2016	(97) EP 2997576	(47) 16.11.2016
(97) EP 2931834	(47) 16.11.2016	(97) EP 2943696	(47) 16.11.2016	(97) EP 2962325	(47) 16.11.2016	(97) EP 3000008	(47) 16.11.2016
(97) EP 2932414	(47) 16.11.2016	(97) EP 2943702	(47) 16.11.2016	(97) EP 2962598	(47) 16.11.2016	(97) EP 3000539	(47) 16.11.2016
(97) EP 2932605	(47) 16.11.2016	(97) EP 2943953	(47) 16.11.2016	(97) EP 2962956	(47) 16.11.2016	(97) EP 3001099	(47) 16.11.2016
(97) EP 2932943	(47) 16.11.2016	(97) EP 2944263	(47) 16.11.2016	(97) EP 2963755	(47) 16.11.2016	(97) EP 3007567	(47) 16.11.2016
(97) EP 2932984	(47) 16.11.2016	(97) EP 2944530	(47) 16.11.2016	(97) EP 2964648	(47) 16.11.2016	(97) EP 3008159	(47) 16.11.2016
(97) EP 2933224	(47) 16.11.2016	(97) EP 2944735	(47) 16.11.2016	(97) EP 2966355	(47) 16.11.2016	(97) EP 3010845	(47) 16.11.2016
(97) EP 2933422	(47) 16.11.2016	(97) EP 2944779	(47) 16.11.2016	(97) EP 2967420	(47) 16.11.2016	(97) EP 3013986	(47) 16.11.2016
(97) EP 2933423	(47) 16.11.2016	(97) EP 2944831	(47) 16.11.2016	(97) EP 2967854	(47) 16.11.2016	(97) EP 3013987	(47) 16.11.2016
(97) EP 2933877	(47) 16.11.2016	(97) EP 2945493	(47) 16.11.2016	(97) EP 2968076	(47) 16.11.2016	(97) EP 3014833	(47) 16.11.2016
(97) EP 2934032	(47) 16.11.2016	(97) EP 2945522	(47) 16.11.2016	(97) EP 2969077	(47) 16.11.2016	(97) EP 3015347	(47) 16.11.2016
(97) EP 2934360	(47) 16.11.2016	(97) EP 2945841	(47) 16.11.2016	(97) EP 2972588	(47) 16.11.2016	(97) EP 3017154	(47) 16.11.2016
(97) EP 2934520	(47) 16.11.2016	(97) EP 2946478	(47) 16.11.2016	(97) EP 2974749	(47) 16.11.2016	(97) EP 3022819	(47) 16.11.2016
(97) EP 2934649	(47) 16.11.2016	(97) EP 2946964	(47) 16.11.2016	(97) EP 2974775	(47) 16.11.2016	(97) EP 3024986	(47) 16.11.2016
(97) EP 2934781	(47) 16.11.2016	(97) EP 2947031	(47) 16.11.2016	(97) EP 2975707	(47) 16.11.2016	(97) EP 3027528	(47) 16.11.2016
(97) EP 2935210	(47) 16.11.2016	(97) EP 2947075	(47) 16.11.2016	(97) EP 2975987	(47) 16.11.2016	(97) EP 3028604	(47) 16.11.2016
(97) EP 2935631	(47) 16.11.2016	(97) EP 2947206	(47) 16.11.2016	(97) EP 2976557	(47) 16.11.2016	(97) EP 3029937	(47) 16.11.2016
(97) EP 2935634	(47) 16.11.2016	(97) EP 2947993	(47) 16.11.2016	(97) EP 2976826	(47) 16.11.2016	(97) EP 3031180	(47) 16.11.2016
(97) EP 2935639	(47) 16.11.2016	(97) EP 2948000	(47) 16.11.2016	(97) EP 2976830	(47) 16.11.2016	(97) EP 3035305	(47) 16.11.2016
(97) EP 2935673	(47) 16.11.2016	(97) EP 2948160	(47) 16.11.2016	(97) EP 2977518	(47) 16.11.2016	(97) EP 3041458	(47) 16.11.2016
(97) EP 2935699	(47) 16.11.2016	(97) EP 2948277	(47) 16.11.2016	(97) EP 2977806	(47) 16.11.2016	(97) EP 3045542	(47) 16.11.2016
(97) EP 2935735	(47) 16.11.2016	(97) EP 2948278	(47) 16.11.2016	(97) EP 2978080	(47) 16.11.2016	(97) EP 3046973	(47) 16.11.2016
(97) EP 2935755	(47) 16.11.2016	(97) EP 2948320	(47) 16.11.2016	(97) EP 2978656	(47) 16.11.2016	(97) EP 3057874	(47) 16.11.2016
(97) EP 2936011	(47) 16.11.2016	(97) EP 2948647	(47) 16.11.2016	(97) EP 2979674	(47) 16.11.2016		
(97) EP 2936061	(47) 16.11.2016	(97) EP 2949016	(47) 16.11.2016	(97) EP 2979986	(47) 16.11.2016		

### Zveřejněné překlady evropských patentových spisů

U následujících udělených evropských patentů s účinky pro Českou republiku byl majitelem předložen překlad patentového spisu do českého jazyka (§ 35c odst. 2 až 4 zákona č. 527/1990 Sb., v platném znění). Údaje jsou řazeny vzestupně podle čísel evropských patentů.

(97) <b>EP 1518036</b>		(86) PCT/BE2003/000106
(47) 27.07.2016		(87) WO 2003/106801
(97) 24.12.2003		(74) PATENTSERVIS Praha a.s., Na Podkovce 281/10, Praha 4, 14700
(51) <b>E06B 9/15</b>	(2006.01)	
<b>E06B 9/171</b>	(2006.01)	(97) <b>EP 1645823</b>
<b>E06B 9/56</b>	(2006.01)	(47) 13.07.2016
<b>E06B 9/17</b>	(2006.01)	(97) 12.04.2006
(96) 13.06.2003		(51) <b>A47F 3/00</b>
(96) 03729737.1		<b>E06B 7/28</b>
(73) ENTREMATIC BELGIUM NV, 9310 Moorsel, BE		<b>A47F 3/04</b>
(72) COENRAETS, Benoît, B-1050 Bruxelles, BE		<b>F25D 27/00</b>
(54) <b>Zařízení s okenní žaluzií s navijením na buben</b>		<b>F25D 23/02</b>
(32) 200200387		(96) 05.08.2005
(31) 13.06.2002		(96) 05017107.3
(33) BE		(73) Thermo Glass Door S.P.A., 20123 Milano MI, IT
		(72) Cremaschi, Alessandro, 27100 Pavia (PV), IT
		(54) <b>Vystavovací jednotka nebo chladnička</b>
		(32) MI20040455 U

(31) 08.10.2004  
(33) IT  
(74) PATENTSERVIS Praha a.s., Na Podkovce 281/10, Praha 4, 14700

(97) **EP 1808667**  
(47) 08.06.2016  
(97) 18.07.2007  
(51) **F42B 3/198** (2006.01)  
**F42B 3/103** (2006.01)  
**F42B 3/195** (2006.01)

(96) 06.02.2004  
(96) 07006641.0  
(73) Schott AG, 55122 Mainz, DE  
(72) Fink, Thomas, Dipl.-Ing., 84028 Landshut, DE  
Ranftl, Reinhard, 84076 Pffeffenhausen, DE  
Heeke, Neil, 80403 Golden Colorado, US  
Bender, Richard, Dr., 91207 Lauf, DE  
Olzinger, Adolf, 84030 Ergolding, DE  
Forster, Bartholomäus, 84051 Essenbach-Oberahrain, DE  
Pfeiffer, Thomas, Dipl.-Ing., 84036 Kumhausen, DE  
(54) **Kovová průchodka fixačním materiálem a způsob výroby základního tělesa kovové průchodky fixačním materiálem**  
(32) 20303413 U, 10321067, 10326253, 20314580 U  
(31) 03.03.2003, 10.05.2003, 11.06.2003, 20.09.2003  
(33) DE, DE, DE, DE  
(74) Čermák a spol., JUDr. Karel Čermák, Elišky Peškové 735/15, Praha 5, 15000

(97) **EP 1852605**  
(47) 04.05.2016  
(97) 07.11.2007  
(51) **F03D 7/02** (2006.01)  
**F03D 9/00** (2016.01)  
**H02J 9/06** (2006.01)

(96) 15.12.2006  
(96) 06026052.8  
(73) Osterholz, Heinz-Günter, 32278 Kirchlengern, DE  
(72) Dipl.-Ing. Herbert Hemker, 49326 Melle, DE  
(54) **Zařízení pro regulaci úhlu náběhu listů větrných turbín**  
(32) 102005060422  
(31) 15.12.2005  
(33) DE  
(74) Rott, Růžička & Guttman Patentové, známkové a advokátní kanceláře, JUDr. Ing. Miloslav Hainz, Vinohradská 37/938, Praha 2, 12000

(97) **EP 1891491**  
(47) 13.07.2016  
(97) 07.12.2006  
(51) **G05B 19/4099** (2006.01)  
(96) 27.03.2006  
(96) 06743601.4

(73) CIRTES SRC, 88100 Saint Die des Vosges, FR  
(72) BARLIER, Claude, F-88100 Coinches, FR  
CUNIN, Denis, F-88600 Les Poulières, FR  
PELAINGRE, Cyril, F-88650 Mandray, FR  
(54) **Způsob výroby dílu rozpadem ve vrstvě, uvedený díl mající průtokové kanály kapaliny procházející mezivrstvami**  
(32) 0505657  
(31) 03.06.2005  
(33) FR  
(86) PCT/FR2006/000661  
(87) WO 2006/128983  
(74) PATENTSERVIS Praha a.s., Na Podkovce 281/10, Praha 4, 14700

(97) **EP 1963377**  
(47) 10.08.2016  
(97) 05.07.2007  
(51) **C08F 8/22** (2006.01)  
**C08F 8/20** (2006.01)  
(96) 19.12.2006  
(96) 06846694.5

(73) Albemarle Corporation, Baton Rouge, LA 70801-1765, US  
(72) KOLICH, Charles, H., Baton Rouge, LA 70810, US  
BALHOFF, John, F., Baton Rouge, LA 70820, US  
BERDON, Martin, B., Baton Rouge, LA 70817, US  
LIN, Ronny, W., Baton Rouge, LA 70816, US

(54) **Bromované aniontové styrenové polymery a jejich příprava**

(32) 753285 P  
(31) 21.12.2005  
(33) US  
(86) PCT/US2006/062321  
(87) WO 2007/076369  
(74) KOREJZOVÁ & SPOL., v.o.s., JUDr. Petra Korejzová, advokátka, Korunní 810/104 E, Praha 10, 10100

(97) **EP 1973676**  
(47) 10.08.2016  
(97) 14.06.2007  
(51) **B09C 1/06** (2006.01)  
**F23G 7/14** (2006.01)

(96) 08.12.2006  
(96) 06820460.1  
(73) The University Court of the University of Edinburgh, Edinburgh EH8 9TA, GB  
(72) GERHARD, Jason, Edinburgh EH10 5AH, GB  
TORETO, Jose, Edinburgh EH8 9PP, GB  
PIRONI, Paolo, Edinburgh EH1 6EE, GB  
SWIZTER, Christine, Edinburgh EH9 2DF, GB  
REIN, Guillermo, Edinburgh EH8 9PQ, GB  
(54) **Způsob a zařízení pro sanaci kontaminované půdy**  
(32) 0525193  
(31) 10.12.2005  
(33) GB  
(86) PCT/GB2006/004591  
(87) WO 2007/066125  
(74) Traplová Hakr Kubát, advokátní a patentová kancelář, Ing. Eduard Hakr, patentový zástupce, Přístavní 24, Praha 7, 17000

(97) **EP 1984021**  
(47) 10.08.2016  
(97) 26.07.2007  
(51) **A61K 39/00** (2006.01)  
**C08B 37/00** (2006.01)  
**C12N 1/21** (2006.01)

(96) 19.01.2007  
(96) 07718326.7  
(73) Research Corporation Technologies, Inc., Tucson, 85718, AZ, US  
(72) WOODARD, Ronald Wesley, Ann Arbor, MI 48104, US  
MEREDITH, Timothy Charles, Ann Arbor, MI 48104, US  
AGGARWAL, Parag, Frederick, MD 21702, US  
(54) **Viabilní netoxické gram-negativní bakterie**  
(32) 760314 P  
(31) 19.01.2006  
(33) US  
(86) PCT/US2007/001367  
(87) WO 2007/084633  
(74) PATENTSERVIS Praha a.s., Na Podkovce 281/10, Praha 4, 14700

(97) **EP 2041240**  
(47) 07.09.2016  
(97) 03.01.2008  
(51) **C10B 45/02** (2006.01)

(96) 20.06.2007  
(96) 07726082.6  
(73) FLSmidth A/S, 2500 Valby, DK  
(72) FIEDLER, Norbert, 66299 Friedrichsthal, DE  
GROSS, Peter, 66802 Überherrn, DE  
STEINER, Franz, 66701 Beckingen, DE  
(54) **Způsob a zařízení ke zhotovení uhelného koláče pro koksování**  
(32) 102006029768  
(31) 27.06.2006  
(33) DE  
(86) PCT/EP2007/005397  
(87) WO 2008/000374  
(74) PATENTSERVIS Praha a.s., Na Podkovce 281/10, Praha 4, 14700

(97) **EP 2072362**  
(47) 14.09.2016  
(97) 24.06.2009  
(51) **B60T 13/567** (2006.01)  
**F16B 21/18** (2006.01)  
(96) 09.12.2008

- (96) 08171025.3  
(73) Robert Bosch GmbH, 70442 Stuttgart, DE  
(72) Leboisne, Cédric, 94170 Le Perreux sur Marne, FR  
Michon, Jean-Pierre, 77178 Saint Pathus, FR  
Raimbault, Fabrice, 94300 Vincennes, FR  
Brissonnet, Séverine, 75019 Paris, FR  
Araki, Shigeru, 355-0004 Saitama, JP  
(54) **Pneumatický servomotor pro podporu brzděné síly vozidla s vnitřní mobilní přepážkou**  
(32) 0709122  
(31) 21.12.2007  
(33) FR  
(74) Čermák a spol., JUDr. Karel Čermák, Elišky Peškové 735/15, Praha 5, 15000
- 
- (97) **EP 2083103**  
(47) 03.08.2016  
(97) 29.07.2009  
(51) **D01H 13/10** (2006.01)  
(96) 28.11.2008  
(96) 08020755.8  
(73) Murata Machinery, Ltd., Kyoto 601, JP  
(72) Baba, Kenji, Kyoto-shi Kyoto 612-8686, JP  
(54) **Zařízení na eliminování průvěsu**  
(32) 2008015539  
(31) 25.01.2008  
(33) JP  
(74) Traplová Hakr Kubát, advokátní a patentová kancelář, Ing. Eduard Hakr, patentový zástupce, Přístavní 24, Praha 7, 17000
- 
- (97) **EP 2117568**  
(47) 03.08.2016  
(97) 14.08.2008  
(51) **A61K 35/76** (2015.01)  
**C12N 7/02** (2006.01)  
(96) 08.02.2008  
(96) 08712679.3  
(73) Instytut Immunologii i Terapii Doświadczalnej Pan, 53-114 Wrocław, PL  
(72) LIPINSKI, Tomasz, PL-53-026 Wrocław, PL  
GAMIAN, Andrzej, PL-51-644 Wrocław, PL  
ZUZIAK, Ewa, PL-56-120 Brzeg Dolny, PL  
KORZENIOWSKA-KOWAL, Agnieszka, PL-55-330 Miekinia, PL  
GORSKI, Andrzej, PL-50-540 Wrocław, PL  
(54) **Přečištěný bakteriofág, jeho příprava a aplikace**  
(32) 38173007  
(31) 09.02.2007  
(33) PL  
(86) PCT/PL2008/000013  
(87) WO 2008/097115  
(74) RNDr. Kateřina Hartvichová, INVENTIA s.r.o., Na Bělidle 3, Praha 5, 15000
- 
- (97) **EP 2147272**  
(47) 17.08.2016  
(97) 04.12.2008  
(51) **F26B 5/08** (2006.01)  
**F26B 17/24** (2006.01)  
(96) 22.05.2008  
(96) 08754632.1  
(73) Gala Industries, Inc., Eagle Rock, VA 24085, US  
(72) BRYAN, David, Buchanan, Virginia 24066, US  
(54) **Síto odstředivé sušárny pelet s integrálními vypouklými vychylovacími pásy**  
(32) 924627 P  
(31) 23.05.2007  
(33) US  
(86) PCT/US2008/006522  
(87) WO 2008/147514  
(74) PATENTSERVIS Praha a.s., Na Podkovce 281/10, Praha 4, 14700
- 
- (97) **EP 2152465**  
(47) 29.06.2016  
(97) 27.11.2008  
(51) **B23K 26/70** (2014.01)  
**B23K 26/14** (2006.01)  
(96) 18.04.2008
- 
- (96) 08734485.9  
(73) TRUMPF Werkzeugmaschinen GmbH + Co. KG, 71254 Ditzingen, DE  
(72) SPEKER, Nikolai, 74385 Pleidelsheim, DE  
STEGEMANN, Carsten, 46244 Bottrop, DE  
(54) **Uspořádání k rozpoznání laserové obráběcí trysky při vložení této laserové obráběcí trysky do laserové obráběcí hlavy**  
(32) 102007024288  
(31) 23.05.2007  
(33) DE  
(86) PCT/DE2008/000662  
(87) WO 2008/141601  
(74) Čermák a spol., JUDr. Karel Čermák, Elišky Peškové 735/15, Praha 5, 15000
- 
- (97) **EP 2180288**  
(47) 27.07.2016  
(97) 28.04.2010  
(51) **F41H 7/04** (2006.01)  
**G05G 1/60** (2008.04)  
(96) 14.10.2009  
(96) 09173033.3  
(73) Krauss-Maffei Wegmann GmbH & Co. KG, 80997 München, DE  
(72) Steger, Gernot, 80333 München, DE  
Gahlert, Andreas, 85441, Hohenkammer, DE  
von Hennings, Ulrich, 81241, München, DE  
(54) **Deska podnožky vozidla s deformačním prvkem k ochraně proti minám**  
(32) 102008053152  
(31) 24.10.2008  
(33) DE  
(74) Společná advokátní kancelář Vsetečka Zelený Švorčík Kalenský a partneři, JUDr. Michal Havlík, advokát, Hálkova 2, Praha 2, 12000
- 
- (97) **EP 2199148**  
(47) 13.04.2016  
(97) 23.06.2010  
(51) **B60N 2/68** (2006.01)  
(96) 18.12.2009  
(96) 09179962.7  
(73) SITECH Sitztechnik GmbH, 38442 Wolfsburg, DE  
(72) Czajkowski, Mirosław, 38551, Ribbesbüttel, DE  
Mamerow, Holger, 38528, Adenbüttel, DE  
(54) **Konstrukce sedadla**  
(32) 102008055103  
(31) 22.12.2008  
(33) DE  
(74) Traplová Hakr Kubát, advokátní a patentová kancelář, Ing. Eduard Hakr, patentový zástupce, Přístavní 24, Praha 7, 17000
- 
- (97) **EP 2217810**  
(47) 28.09.2016  
(97) 12.02.2009  
(51) **F15B 13/04** (2006.01)  
(96) 08.08.2007  
(96) 07801557.5  
(73) Norgren GmbH, 46519 Alpen, DE  
(72) TESCHKE, Ulrich, 47495 Rheinberg, DE  
(54) **Pneumatický akční člen s řízením polohy a seřizováním polohy**  
(86) PCT/EP2007/007017  
(87) WO 2009/018843  
(74) Společná advokátní kancelář Vsetečka Zelený Švorčík Kalenský a partneři, JUDr. Michal Havlík, advokát a patentový zástupce, Hálkova 2, Praha 2, 12000
- 
- (97) **EP 2244722**  
(47) 27.07.2016  
(97) 06.08.2009  
(51) **A61K 38/16** (2006.01)  
**C07K 14/31** (2006.01)  
(96) 29.01.2009  
(96) 09705327.6  
(73) The Provost, Fellows, Foundation Scholars, & the other members of Board, of the College of the Holy & Undiv. Trinity of Queen, Dublin 2, IE  
(72) FOSTER, Timothy, Dublin 16, IE  
HIGGINS, Judy, Dublin 12, IE  
JOSEFSSON, Elisabet, S-413 23 Goteborg, SE

- GEOGHEGAN, Joan, Dublin 7, IE  
Tarkowski, Andrej, deceased, SE
- (54) **Léčba mikrobiálních infekcí**  
(32) 20080070, 0801768  
(31) 31.01.2008, 31.01.2008  
(33) IE, GB  
(86) PCT/EP2009/051033  
(87) WO 2009/095453  
(74) INPARTNERS GROUP, Ing. Ivan Lukšiček, Koliště 13a, Brno, 60200
- 
- (97) **EP 2244993**  
(47) 27.04.2016  
(97) 03.09.2009  
(51) **C07C 29/32** (2006.01)  
**C07C 29/149** (2006.01)  
**C07C 67/08** (2006.01)  
**C07C 67/36** (2006.01)  
**C07C 51/12** (2006.01)  
(96) 23.09.2008  
(96) 08800368.6  
(73) Enerkem, Inc., Montréal QC H3A 2M8, CA  
(72) CHORNET, Esteban, Sherbrooke Québec J1L 1H3, CA  
VALSECCHI, Boris, Sherbrooke Québec J1G 1G4, CA  
AVILA, Yasmin, Montreal, Québec H1K 3V7, CA  
NGUYEN, Betty, Sherbrooke, Québec J1L 1V7, CA  
LAVOIE, Jean-Michel, Canton De Hatley Québec J0B 2C0, CA
- (54) **Příprava ethanolu z methanolu**  
(32) 67403  
(31) 28.02.2008  
(33) US  
(86) PCT/CA2008/001676  
(87) WO 2009/105860  
(74) Traplová Hakr Kubát, advokátní a patentová kancelář, Ing. Eduard Hakr, patentový zástupce, Přístavní 24, Praha 7, 17000
- 
- (97) **EP 2273795**  
(47) 10.08.2016  
(97) 12.01.2011  
(51) **H04N 19/52** (2014.01)  
(96) 08.01.2003  
(96) 10187172.1  
(73) Panasonic Intellectual Property Corporation of America, Torrance, CA 90503, US  
(72) Kondo, Satoshi, Osaka 540-6207, JP  
Kadono, Shinya, Osaka 540-6207, JP  
Hagai, Makoto, Osaka 540-6207, JP  
Abe, Kiyofumi, Osaka 540-6207, JP
- (54) **Způsob kódování a způsob dekódování pohybových vektorů**  
(32) 2002001983, 2002204714, 2002346062  
(31) 09.01.2002, 12.07.2002, 28.11.2002  
(33) JP, JP, JP  
(74) KOREJZOVÁ & SPOL., v.o.s., JUDr. Petra Korejzová, advokátka, Korunní 810/104 E, Praha 10, 10100
- 
- (97) **EP 2293581**  
(47) 10.08.2016  
(97) 09.03.2011  
(51) **H04N 19/52** (2014.01)  
(96) 08.01.2003  
(96) 10187151.5  
(73) Panasonic Intellectual Property Corporation of America, Torrance, CA 90503, US  
(72) Kondo, Satoshi, Osaka 540-6207, JP  
Kadono, Shinya, Osaka 540-6207, JP  
Hagai, Makoto, Osaka 540-6207, JP  
Abe, Kiyofumi, Osaka 540-6207, JP
- (54) **Metoda dekódování pohybových vektorů**  
(32) 2002001983, 2002204714, 2002346062  
(31) 09.01.2002, 12.07.2002, 28.11.2002  
(33) JP, JP, JP  
(74) KOREJZOVÁ & SPOL., v.o.s., JUDr. Petra Korejzová, advokátka, Korunní 810/104 E, Praha 10, 10100
- 
- (97) **EP 2303689**  
(47) 10.08.2016  
(97) 30.12.2009
- (51) **B64C 39/02** (2006.01)  
**B64C 27/20** (2006.01)  
**B64D 33/10** (2006.01)  
**B64C 15/02** (2006.01)  
**B64C 29/00** (2006.01)  
**F01P 1/00** (2006.01)  
(96) 13.05.2009  
(96) 09770442.3  
(73) Martin Aircraft Company Limited, Christchurch 8042, NZ  
(72) MARTIN, Glenn, Neil, Christchurch, NZ  
DODGE, Colin, Cecil, Kaiapoi, Canterbury, NZ  
DANIEL, Mark, John, Bishopdale, Christchurch, NZ
- (54) **Propulzní zařízení**  
(32) 56945508  
(31) 27.06.2008  
(33) NZ  
(86) PCT/NZ2009/000074  
(87) WO 2009/157780  
(74) KOREJZOVÁ & SPOL., v.o.s., JUDr. Petra Korejzová, advokátka, Korunní 810/104 E, Praha 10, 10100
- 
- (97) **EP 2326302**  
(47) 27.07.2016  
(97) 11.02.2010  
(51) **A61K 8/73** (2006.01)  
**A61L 27/20** (2006.01)  
**A61K 47/36** (2006.01)  
(96) 02.03.2009  
(96) 09785850.0  
(73) Allergan Industrie SAS, 74370 Pringy, FR  
(72) LEBRETON, Pierre, 74940 Annecy-Le-Vieux, FR
- (54) **Gely na bázi kyseliny hyaluronové včetně lidokain hydrochloridu**  
(32) 85956 P, 87934 P, 96278 P, 393884, 393768  
(31) 04.08.2008, 11.08.2008, 11.09.2008, 26.02.2009, 26.02.2009  
(33) US, US, US, US, US  
(86) PCT/IB2009/005046  
(87) WO 2010/015900  
(74) Společná advokátní kancelář Všetěčka Zelený Švorčík Kalenský a partneři, JUDr. Michal Havlík, advokát a patentový zástupce, Hálkova 2, Praha 2, 12000
- 
- (97) **EP 2333246**  
(47) 31.08.2016  
(97) 15.06.2011  
(51) **F01D 11/24** (2006.01)  
**F01D 25/10** (2006.01)  
**F01D 25/14** (2006.01)  
**F02C 6/00** (2006.01)  
**F01K 7/22** (2006.01)  
(96) 01.12.2009  
(96) 09014910.5  
(73) Siemens Aktiengesellschaft, 80333 München, DE  
(72) Wikström, Rolf, 61240 Finspång, SE
- (54) **Turbína s přehříváním se slepou stěnou**  
(74) Čermák a spol., JUDr. Karel Čermák, Elišky Peškové 735/15, Praha 5, 15000
- 
- (97) **EP 2353347**  
(47) 27.07.2016  
(97) 06.05.2010  
(51) **H05H 1/46** (2006.01)  
**H01J 37/32** (2006.01)  
(96) 28.10.2009  
(96) 09740707.6  
(73) Centre National de la Recherche Scientifique (C.N.R.S.), 75016 Paris, FR  
Université Grenoble Alpes, 38400 Saint-Martin-d'Hères, FR  
(72) PELLETTIER, Jacques, F-38400 Saint Martin d'Herès, FR  
BECHU, Stéphane, F-38470 Chantesse, FR  
BES, Alexandre, F-38210 Vourey, FR  
LACOSTE, Ana, F-38950 Saint Martin le Vinoux, FR
- (54) **Zařízení a způsob na výrobu a/nebo uchovávání plazmatu**  
(32) 0857392  
(31) 30.10.2008  
(33) FR

(86) PCT/EP2009/064231  
(87) WO 2010/049456  
(74) PATENTSERVIS Praha a.s., Na Podkovce 281/10, Praha 4, 14700

(97) **EP 2375875**  
(47) 27.07.2016  
(97) 12.10.2011  
(51) **H05H 1/34** (2006.01)  
(96) 11.04.2011  
(96) 11161871.6  
(73) Cebora S.P.A., 40057 Cadriano Di Granarolo Emilia, IT  
(72) Dallavalle, Silvano, 40024, CASTEL SAN PIETRO TERME (BOLOGNA), IT  
Vancini, Mauro, 44100, FERRARA, IT  
Colombo, Vittorio, 40023, CASTELGUELFO (BOLOGNA), IT  
Ghedini, Emanuele, 40053, BAZZANO (BOLOGNA), IT  
Concetti, Alessia, 63100, ASCOLI PICENO, IT  
Fazzioli, Riccardo, 40040, VADO DI MONZUNO (BOLOGNA), IT

(54) **Difuzor pro plazmové řezací hořáky**  
(32) BO20100223  
(31) 12.04.2010  
(33) IT  
(74) PATENTSERVIS Praha a.s., Na Podkovce 281/10, Praha 4, 14700

(97) **EP 2389418**  
(47) 20.07.2016  
(97) 29.07.2010  
(51) **C09D 5/10** (2006.01)  
(96) 06.01.2010  
(96) 10700224.8  
(73) tesa SE, 22848 Norderstedt, DE  
(72) MÜSSIG, Bernhard, 21218 Seevetal, DE  
SEIBERT, Matthias, 22453 Hamburg, DE  
STROMANN, Michael, 1054 Budapest, HU

(54) **Způsob protikorozní úpravy**  
(32) 102009005518  
(31) 20.01.2009  
(33) DE  
(86) PCT/EP2010/050071  
(87) WO 2010/084032  
(74) KOREJZOVÁ & SPOL., v.o.s., JUDr. Petra Korejzová, advokátka, Korunní 810/104 E, Praha 10, 10100

(97) **EP 2398537**  
(47) 31.08.2016  
(97) 05.08.2010  
(51) **A61M 15/00** (2006.01)  
(96) 25.01.2010  
(96) 10702461.4  
(73) Vectura Delivery Devices Limited, Chippenham, Wiltshire SN14 6FH, GB  
(72) WRIGHT, Matthew Paul, Newmarkt Suffolk SB8 7DY, GB  
SHELDON, Michael, Cambridge CB3 0HN, GB  
SARKAR, Matthew, Cambridge CB1 2XN, GB  
MILIVOJEVIC, Ivan, Cambridge CB1 2XN, GB  
CLARKE, Roger William, Histon Cambridge CB4 9EZ, GB  
WILLIAMSON, Emma Lesley, Cambridge CB4 1FG, GB

(54) **Inhalátor**  
(32) 0901520, 0909606  
(31) 30.01.2009, 04.06.2009  
(33) GB, GB  
(86) PCT/EP2010/050790  
(87) WO 2010/086285  
(74) Traplová Hakr Kubát, advokátní a patentová kancelář, Ing. Eduard Hakr, patentový zástupce, Přístavní 24, Praha 7, 17000

(97) **EP 2401228**  
(47) 14.09.2016  
(97) 02.09.2010  
(51) **C01B 25/37** (2006.01)  
**H01M 4/58** (2006.01)  
**B82Y 30/00** (2011.01)  
(96) 19.02.2010  
(96) 10707487.4  
(73) Chemische Fabrik Budenheim KG, 55257 Budenheim, DE  
(72) BÜHLER, Gunnar, 56645 Nickenich, DE

SCHWARZ, Kilian, 56129 Mainz, DE  
(54) **Výroba ortofosforečnanu železitého**  
(32) 102009001204  
(31) 26.02.2009  
(33) DE  
(86) PCT/EP2010/052108  
(87) WO 2010/097341  
(74) Čermák a spol., JUDr. Karel Čermák, Elišky Peškové 735/15, Praha 5, 15000

(97) **EP 2404704**  
(47) 07.09.2016  
(97) 11.01.2012  
(51) **B24B 55/04** (2006.01)  
**B24B 27/00** (2006.01)  
(96) 26.05.2011  
(96) 11004336.1  
(73) Haas Schleifmaschinen GmbH, 78647 Trossingen, DE  
(72) Braun, Hans-Dieter, Dipl.-Ing., 78665 Frittlingen, DE  
(54) **Bruska s na kotoučovém krytu přestavitelně uspořádanou chladicí tryskou**  
(32) 102010026777  
(31) 09.07.2010  
(33) DE  
(74) Čermák a spol., JUDr. Karel Čermák, Elišky Peškové 735/15, Praha 5, 15000

(97) **EP 2421669**  
(47) 31.08.2016  
(97) 28.10.2010  
(51) **B23B 27/04** (2006.01)  
**B23B 29/04** (2006.01)  
(96) 25.03.2010  
(96) 10717868.3  
(73) Iscar Ltd., 24959 Tefen, IL  
(72) GATI, Uzi, 21671 Karmiel, IL  
(54) **Řezný nástroj a příslušná řezná vložka**  
(32) 19840709  
(31) 23.04.2009  
(33) IL  
(86) PCT/IL2010/000254  
(87) WO 2010/122544  
(74) Čermák a spol., JUDr. Karel Čermák, Elišky Peškové 735/15, Praha 5, 15000

(97) **EP 2450601**  
(47) 10.08.2016  
(97) 09.05.2012  
(51) **F16K 1/44** (2006.01)  
**F16K 1/36** (2006.01)  
**F16K 17/12** (2006.01)  
(96) 03.11.2010  
(96) 10014257.9  
(73) Leinemann GmbH & Co. KG, 38110 Braunschweig, DE  
(72) Helmsen, Frank, 31228 Peine, DE  
Kirchner, Tobias, 38533 Vordorf, DE  
(54) **Přepínací ventil**  
(74) Společná advokátní kancelář Vsetečka Zelený Švorčík Kalenský a partneři, JUDr. Otakar Švorčík, advokát, Hálkova 2, Praha 2, 12000

(97) **EP 2459491**  
(47) 10.08.2016  
(97) 10.02.2011  
(51) **C02F 1/461** (2006.01)  
**C02F 103/08** (2006.01)  
(96) 10.06.2010  
(96) 10727303.9  
(73) General Electric Company, Schenectady, NY 12345, US  
(72) ZHENG, Liping, Shanghai 201204, CN  
YANG, Hai, Shanghai 201315, CN  
CAI, Wei, Shanghai 201315, CN  
LIU, Jianyun, Shanghai 200127, CN  
DENG, Zhigang, Shanghai 200237, CN  
LIU, Hui, Shanghai 201203, CN  
CHEN, Lin, Shanghai 200237, CN  
YU, Xianguo, Shanghai 200127, CN

(54) **Způsob výroby funkční elektrody**  
(32) 511193  
(31) 29.07.2009  
(33) US  
(86) PCT/US2010/038129  
(87) WO 2011/016903  
(74) Společná advokátní kancelář Všecka Zelený Švorčík Kalenský a partneři, JUDr. Michal Havlík, patentový zástupce, Hájkova 2, Praha 2, 12000

(97) **EP 2467372**  
(47) 18.05.2016  
(97) 17.02.2011  
(51) **A61K 31/4704** (2006.01)  
**A61P 25/00** (2006.01)  
**A61P 25/16** (2006.01)  
**A61P 25/18** (2006.01)  
**A61P 25/22** (2006.01)  
**A61P 25/24** (2006.01)  
**A61P 25/28** (2006.01)  
**A61K 31/138** (2006.01)  
**A61K 31/428** (2006.01)  
(96) 09.08.2010  
(96) 10808442.7  
(73) Teva Pharmaceutical Industries Ltd., 49131 Petah Tiqva, IL  
(72) HAYARDENY, Liat, Tel Aviv 69391, IL  
(54) **Léčení poruch souvisejících s BDNF za použití lachinimodu**  
(32) 273920 P  
(31) 10.08.2009  
(33) US  
(86) PCT/US2010/002194  
(87) WO 2011/019375  
(74) Čermák a spol., JUDr. Karel Čermák, Elišky Peškové 735/15, Praha 5, 15000

(97) **EP 2467606**  
(47) 14.09.2016  
(97) 24.02.2011  
(51) **F04D 25/06** (2006.01)  
**F04D 29/66** (2006.01)  
**H02K 5/24** (2006.01)  
**F04D 29/42** (2006.01)  
(96) 06.07.2010  
(96) 10734068.9  
(73) Robert Bosch GmbH, 70442 Stuttgart, DE  
(72) MUELLER, Andreas, 71735 Eberdingen, DE  
SCHIEL, Andreas, 76593 Gernsbach-Lautenbach, DE  
EISENHARDT, Harald, 71277 Rutesheim, DE  
LUDWIG, Matthias, 76547 Sinzheim, DE  
(54) **Oddělení hnacího motoru**  
(32) 102009028745  
(31) 20.08.2009  
(33) DE  
(86) PCT/EP2010/059602  
(87) WO 2011/020645  
(74) Čermák a spol., JUDr. Karel Čermák, Elišky Peškové 735/15, Praha 5, 15000

(97) **EP 2475701**  
(47) 10.08.2016  
(97) 17.03.2011  
(51) **C08G 59/08** (2006.01)  
(96) 31.08.2010  
(96) 10815576.3  
(73) Korea Kumho Petrochemical Co., Ltd., Seoul 110-713, KR  
(72) LEE, Hyung Jae, Daejeon 305-810, KR  
SHIN, Chang Kyo, Daejeon 305-729, KR  
KIM, Jin Eok, Daejeon 305-500, KR  
(54) **Nové thiosloučeniny a způsob jejich přípravy**  
(32) 20090085477  
(31) 10.09.2009  
(33) KR

(86) PCT/KR2010/005885  
(87) WO 2011/031031  
(74) KOREJZOVÁ & SPOL., v.o.s., JUDr. Petra Korejzová, advokátka, Korunní 810/104 E, Praha 10, 10100

(97) **EP 2478307**  
(47) 20.04.2016  
(97) 24.02.2011  
(51) **F24J 2/05** (2006.01)  
(96) 17.08.2010  
(96) 10755247.3  
(73) Kingspan Holdings (IRL) Limited, Kingscourt County Cavan, IE  
(72) PELAN, Richard, Northern ireland, GB  
McENTEE, Paul Thomas, Northern ireland, GB  
DAVIS, Patrick Robert, Northern Ireland, GB  
(54) **Solární panel**  
(32) 20090637  
(31) 21.08.2009  
(33) IE  
(86) PCT/IE2010/000050  
(87) WO 2011/021172  
(74) Traplová Hakr Kubát, advokátní a patentová kancelář, Ing. Eduard Hakr, patentový zástupce, Přístavní 24, Praha 7, 17000

(97) **EP 2486133**  
(47) 29.06.2016  
(97) 14.04.2011  
(51) **C12N 15/61** (2006.01)  
**A61K 35/74** (2015.01)  
**A61K 39/02** (2006.01)  
**A61K 39/04** (2006.01)  
**A61K 39/112** (2006.01)  
**A61P 37/04** (2006.01)  
**C12N 1/21** (2006.01)  
**C12N 15/09** (2006.01)  
**C12N 15/31** (2006.01)  
**C12N 15/52** (2006.01)  
**C12N 15/54** (2006.01)  
**C12N 9/00** (2006.01)  
**C12N 9/10** (2006.01)  
**C12N 9/12** (2006.01)  
**C12N 9/90** (2006.01)  
(96) 07.10.2010  
(96) 10821511.2  
(73) UVic Industry Partnerships Inc., Victoria, British Columbia V8P 5C2, CA  
(72) NANO, Francis, E., Victoria, British Columbia V8R 4W8, CA  
(54) **Vakcíny obsahující tepelně senzitivní transgeny**  
(32) 249385 P, 322634 P  
(31) 07.10.2009, 09.04.2010  
(33) US, US  
(86) PCT/CA2010/001561  
(87) WO 2011/041886  
(74) INPARTNERS GROUP, Ing. Ivan Lukšiček, Koliště 13a, Brno, 60200

(97) **EP 2495267**  
(47) 12.10.2016  
(97) 05.09.2012  
(51) **C08F 236/10** (2006.01)  
**C08F 212/08** (2006.01)  
**C08F 4/48** (2006.01)  
(96) 04.03.2011  
(96) 11156988.5  
(73) Trinseo Europe GmbH, 8810 Horgen, CH  
(72) Hamann, Evemarie, 06128 Halle, DE  
Valenti, Silvia, 06122 Halle, DE  
Schmiedel, Karin, 06112 Halle, DE  
(54) **Vysokostyrenový vysokovinylolový styren-butadienový kaučuk a způsoby jeho přípravy**  
(74) INPARTNERS GROUP, Ing. Ivan Lukšiček, Koliště 13a, Brno, 60200

(97) **EP 2507454**  
(47) 13.07.2016  
(97) 09.06.2011  
(51) **E05D 11/06** (2006.01)  
**E05D 5/10** (2006.01)  
**E05D 5/14** (2006.01)

(96) 02.12.2010  
(96) 10803176.6  
(73) Hingeworx, LLC, Sandy, UT 84092, US  
(72) HENINGER, Brent, Sandy Utah 84092, US  
(54) **Nastavitelný doraz dveří integrovaný do závěsů**  
(32) 266065 P, 292373 P  
(31) 02.12.2009, 05.01.2010  
(33) US, US  
(86) PCT/US2010/058777  
(87) WO 2011/069001  
(74) ŽOVICOVÁ & ŽOVIC IP, s.r.o., Záhradnícka 36, 821 08 Bratislava

(97) **EP 2507515**  
(47) 20.07.2016  
(97) 09.06.2011  
(51) **F03G 7/04** (2006.01)  
(96) 04.11.2010  
(96) 10779151.9  
(73) General Electric Company, Schenectady, NY 12345, US  
(72) MOE, Neil Edwin, Minnetonka, MN 55343, US  
(54) **Ekonomická a udržitelná likvidace solného vedlejšího produktu s nulovým výtokem kapaliny**  
(32) 631248  
(31) 04.12.2009  
(33) US  
(86) PCT/US2010/055345  
(87) WO 2011/068616  
(74) Společná advokátní kancelář Všecka Zelený Švorčík Kalenský a partneři, JUDr. Michal Havlík, patentový zástupce, Hálkova 2, Praha 2, 12000

(97) **EP 2507530**  
(47) 03.08.2016  
(97) 16.06.2011  
(51) **F16D 65/12** (2006.01)  
(96) 27.11.2010  
(96) 10787023.0  
(73) Iprotec Maschinen- und Edelstahlprodukte GmbH, 32469 Petershagen-Friedewalde, DE  
(72) KOCHSIEK, Guido, 33818 Leopoldshöhe, DE  
(54) **Konstrukční skupina kola**  
(32) 102009056075  
(31) 30.11.2009  
(33) DE  
(86) PCT/EP2010/007202  
(87) WO 2011/069606  
(74) Čermák a spol., JUDr. Karel Čermák, Elišky Peškové 735/15, Praha 5, 15000

(97) **EP 2509637**  
(47) 10.08.2016  
(97) 14.04.2011  
(51) **A61K 51/04** (2006.01)  
**C07B 63/00** (2006.01)  
**C07B 59/00** (2006.01)  
(96) 08.10.2010  
(96) 10766453.4  
(73) GE Healthcare Limited, Little Chalfont, Buckinghamshire HP7 9NA, GB  
(72) HORN, Eric, Amersham Buckinghamshire HP7 9LL, GB  
FAIRWAY, Steven, N-0401 Oslo, NO  
MANTZILAS, Dimitrios, N-0401 Oslo, NO  
POWELL, Nigel, Amersahm Buckinghamshire HP7 9LL, GB  
(54) **Způsob čištění**  
(32) 249656 P, 285239 P, 315507 P  
(31) 08.10.2009, 10.12.2009, 19.03.2010  
(33) US, US, US  
(86) PCT/US2010/051891  
(87) WO 2011/044406  
(74) Společná advokátní kancelář Všecka Zelený Švorčík Kalenský a partneři, JUDr. Michal Havlík, advokát a patentový zástupce, Hálkova 2, Praha 2, 12000

(97) **EP 2510980**  
(47) 08.06.2016  
(97) 17.10.2012  
(51) **A61Q 7/00** (2006.01)

**A61Q 19/08** (2006.01)  
**A61Q 19/10** (2006.01)  
**A61K 8/64** (2006.01)  
**A61K 8/02** (2006.01)  
(96) 22.10.2009  
(96) 12161209.7  
(73) De Carli, Edda, 37069 Villafranca di Verona (VR), IT  
(72) De Carli, Edda, 37069 Villafranca di Verona (VR), IT  
Brunetta, Fabio, 31041 Cornuda (TV), IT  
(54) **Způsob dermokosmetického ošetření kůže aplikací kompozicí obsahujících NGF**  
(32) MI20081877  
(31) 23.10.2008  
(33) IT  
(74) Ing. Dobroslav Musil, patentová kancelář, Ing. Dobroslav Musil, patentová kancelář, Zábřdovická 11, Brno, 61500

(97) **EP 2513443**  
(47) 10.08.2016  
(97) 14.07.2011  
(51) **F01N 3/28** (2006.01)  
**D04H 1/46** (2012.01)  
**D21H 13/36** (2006.01)  
(96) 15.12.2010  
(96) 10796251.6  
(73) Unifrax I LLC, Tonawanda, 14150, NY, US  
(72) KUMAR, Amit, Getzville New York 14068, US  
LACKI, Thomas S, Alden New York 14004, US  
(54) **Montážní podložka pro zařízení na úpravu výfukových plynů**  
(32) 287432 P  
(31) 17.12.2009  
(33) US  
(86) PCT/US2010/060516  
(87) WO 2011/084487  
(74) ŽOVICOVÁ & ŽOVIC IP, s.r.o., Záhradnícka 36, SK-821 08 Bratislava

(97) **EP 2524417**  
(47) 27.07.2016  
(97) 21.07.2011  
(51) **H01R 13/6589** (2011.01)  
**H01R 13/514** (2006.01)  
**H01R 13/518** (2006.01)  
**H01R 13/50** (2006.01)  
**H01R 13/658** (2006.01)  
(96) 10.01.2011  
(96) 11702089.1  
(73) Tyco Electronics Corporation, Berwyn, PA 19312, US  
(72) TOBEY, Shawn, Phillip, Trinity NC 27370, US  
(54) **Zástrčková sestava**  
(32) 688236  
(31) 15.01.2010  
(33) US  
(86) PCT/US2011/000040  
(87) WO 2011/087899  
(74) Traplová Hakr Kubát, advokátní a patentová kancelář, Ing. Eduard Hakr, patentový zástupce, Přístavní 24, Praha 7, 17000

(97) **EP 2539122**  
(47) 08.06.2016  
(97) 25.08.2011  
(51) **B27N 3/08** (2006.01)  
(96) 22.02.2011  
(96) 11712744.9  
(73) Mikowitsch, Herbert, 2340 Mödling, AT  
(72) Mikowitsch, Herbert, 2340 Mödling, AT  
(54) **Způsob výroby desky z lisovaného materiálu a vnější oddělovací prostředek**  
(32) 2672010  
(31) 22.02.2010  
(33) AT  
(86) PCT/AT2011/000087  
(87) WO 2011/100779  
(74) Společná advokátní kancelář Všecka Zelený Švorčík Kalenský a partneři, JUDr. Otakar Švorčík, advokát, Hálkova 2, Praha 2, 12000



(97) **EP 2540950**  
(47) 24.08.2016  
(97) 02.01.2013  
(51) **E06B 9/15** (2006.01)  
(96) 05.06.2012  
(96) 12004286.6  
(73) FAKRO PP Spolka z ograniczona odpowiedzialnoscia, 33-300 Nowy Sacz, PL  
(72) Jeczmyk, Tomasz, 33-300 Nowy Sacz, PL  
(54) **Roleta**  
(32) 39544611  
(31) 27.06.2011  
(33) PL  
(74) Hák Janeček & Švestka, Patentová a známková kancelář, Ing. Pavel Janeček, U Průhonu 5, Praha 7, 17000

(97) **EP 2552929**  
(47) 27.07.2016  
(97) 06.10.2011  
(51) **C07F 9/6571** (2006.01)  
**C08K 5/5313** (2006.01)  
(96) 28.03.2011  
(96) 11713140.9  
(73) Albemarle Corporation, Baton Rouge, LA 70801-1765, US  
(72) YAO, Qiang, Baton Rouge, LA 70809, US  
MACK, Arthur, G., Prairieville, LA 70769, US  
JUNZUO, Wang, Little Rock, AR 72211, US  
(54) **Způsob přípravy dopo-odvozených sloučenin a jejich kompozic**  
(32) 319580 P, 410694 P  
(31) 31.03.2010, 05.11.2010  
(33) US, US  
(86) PCT/US2011/030183  
(87) WO 2011/123389  
(74) Společná advokátní kancelář Všetěčka Zelený Švorčík Kalenský a partneři, JUDr. Otakar Švorčík, advokát, Hálkova 2, Praha 2, 12000

(97) **EP 2556071**  
(47) 17.08.2016  
(97) 13.10.2011  
(51) **C07D 413/14** (2006.01)  
**A61K 31/5377** (2006.01)  
**A61P 35/00** (2006.01)  
**C07D 403/04** (2006.01)  
**C07D 403/10** (2006.01)  
**C07D 403/14** (2006.01)  
(96) 06.04.2011  
(96) 11764988.9  
(73) University Health Network, Toronto, ON M5G 2C4, CA  
(72) SAMPSON, Peter Brent, Oakville Ontario L6M 4A5, CA  
LIU, Yong, North York Ontario M2J 1M5, CA  
LI, Sze-Wan, Toronto Ontario M5T 3L2, CA  
FORREST, Bryan T., Toronto Ontario M6P 3A2, CA  
PAULS, Heinz W., Oakville Ontario L6L 5A4, CA  
EDWARDS, Louise G., Mississauga Ontario L5H 3S6, CA  
FEHER, Miklos, Toronto Ontario M4R 2J1, CA  
PATEL, Narendra Kumar B., Scarborough Ontario M1S 3E6, CA  
LAUFER, Radoslaw, Oakville Ontario L6M 4C8, CA  
PAN, Guohua, Oakville Ontario L6J 4R2, CA  
(54) **Inhibitory kinázy a jejich využití při léčbě rakoviny**  
(32) 321329 P, 321332 P, PCT/CA2010/000518  
(31) 06.04.2010, 06.04.2010, 06.04.2010  
(33) US, US, CA  
(86) PCT/CA2011/000386  
(87) WO 2011/123946  
(74) Čermák a spol., JUDr. Karel Čermák, Elišky Peškové 735/15, Praha 5, 15000

(97) **EP 2556106**  
(47) 10.08.2016  
(97) 13.10.2011  
(51) **C08J 3/24** (2006.01)  
(96) 07.04.2011  
(96) 11712593.0  
(73) Nuplex Resins B.V., 4612 RB Bergen op Zoom, NL  
(72) BRINKHUIS, Richard Hendrikus Gerrit, NL-8011 JX Zwolle, NL  
SCHUTYSER, Jan Andre Jozef, NL-6952 JJ Dieren, NL

DOLPHIJN, Paulus Jozef, NL-4708 CA Roosendaal, NL  
BUSER, Antonius Johannes Wilhelmus, NL-7031 GN Wehl, NL  
ELFRINK, Petrus Johannes Maria David, NL-5813 PZ Boxmeer, NL  
GESSNER, Michael Anthony, La Grange Kentucky 40031, US  
SHALATI, Mohamad Deeb, Louisville KY 40241, US  
(54) **Sít'ovatelná směs zesít'ovatelná katalyzátorem s latentní bází**  
(32) 10159253  
(31) 07.04.2010  
(33) EP  
(86) PCT/EP2011/055464  
(87) WO 2011/124664  
(74) KOREJZOVÁ & SPOL., v.o.s., JUDr. Petra Korejzová, advokátka, Korunní 810/104 E, Praha 10, 10100

(97) **EP 2566786**  
(47) 10.08.2016  
(97) 27.10.2011  
(51) **B65D 85/808** (2006.01)  
**B65B 29/02** (2006.01)  
(96) 15.04.2011  
(96) 11771637.3  
(73) Spotless Tea Bag Oy, 33410 Tampere, FI  
(72) KOSKINEN, Matti, FI-33410 Tampere, FI  
(54) **Obal pro nápojový přípravek**  
(32) 20100206 U  
(31) 23.04.2010  
(33) FI  
(86) PCT/FI2011/050336  
(87) WO 2011/131832  
(74) KANIA\*SEDLÁK\*SMOLA, Ing. Lucie Lunzarová, Mendlovo náměstí 1a, Brno, 60300

(97) **EP 2588480**  
(47) 17.08.2016  
(97) 29.12.2011  
(51) **C07D 487/04** (2006.01)  
**A61K 31/4985** (2006.01)  
**A61P 9/00** (2006.01)  
**A61P 25/00** (2006.01)  
**A61P 29/00** (2006.01)  
**C07D 241/06** (2006.01)  
**C07D 207/337** (2006.01)  
**A61P 25/28** (2006.01)  
(96) 01.06.2011  
(96) 11781590.2  
(73) SANOFI, 75008 Paris, FR  
(72) COTE-DES-COMBES, Sylvain, F-75013 Paris, FR  
FROISSANT, Jacques, F-75013 Paris, FR  
GIBERT, Jean-François, F-75013 Paris, FR  
MARGUET, Frank, F-75013 Paris, FR  
PACAUD, Christophe, F-75013 Paris, FR  
PUECH, Frédéric, F-75013 Paris, FR  
RAVET, Antoine, F-75013 Paris, FR  
(54) **3,4-Dihydropyrrolo[1,2-a]pyrazin-2,8(1H)-dikarboxamidové deriváty, jejich příprava a jejich terapeutické použití**  
(32) 1054372  
(31) 03.06.2010  
(33) FR  
(86) PCT/IB2011/001594  
(87) WO 2011/161537  
(74) Traplová Hakr Kubát, advokátní a patentová kancelář, Ing. Jan Kubát, patentový zástupce, Přístavní 24, Praha 7, 17000

(97) **EP 2597175**  
(47) 10.08.2016  
(97) 29.05.2013  
(51) **C23C 16/40** (2006.01)  
**C23C 16/30** (2006.01)  
**C23C 16/505** (2006.01)  
**C23C 16/54** (2006.01)  
**C23C 28/04** (2006.01)  
**B65D 25/14** (2006.01)  
**C23C 16/02** (2006.01)  
(96) 16.06.2006  
(96) 13155752.2  
(73) Innovative Systems & Technologies, 22300 Lannion, FR

(72) Beldi, Nasser, 22300 Ploulec'h, FR  
Chollet, Patrick, 22300 LANNION, FR  
(54) **Způsob výroby potaženého polymeru**  
(32) PCT/EP2005/007063  
(31) 16.06.2005  
(33) EP  
(74) KOREJZOVÁ & SPOL., v.o.s., JUDr. Petra Korejzová, advokátka,  
Korunní 810/104 E, Praha 10, 10100

(97) **EP 2597963**  
(47) 27.07.2016  
(97) 09.02.2012  
(51) **A23K 40/25** (2016.01)  
**A23K 50/42** (2016.01)  
(96) 03.08.2011  
(96) 11745645.9  
(73) Hill's Pet Nutrition, Inc., Topeka, KS 66603, US  
(72) MONTELONGO, Luis J., Lawrence Kansas 66047, US  
POPE, Brent K., Topeka Kansas 66614, US  
MARTINEZ, Sarah B., Lawrence Kansas 66047, US  
(54) **Prostředky krmiva pro domácí zvířata, které mají antimikrobiální aktivitu**  
(32) 370328 P  
(31) 03.08.2010  
(33) US  
(86) PCT/US2011/046422  
(87) WO 2012/018913  
(74) Společná advokátní kancelář Všetečka Zelený Švorčík Kalenský a partneři, JUDr. Otakar Švorčík, advokát, Hálkova 2, Praha 2, 12000

(97) **EP 2599774**  
(47) 06.07.2016  
(97) 02.02.2012  
(51) **C07D 217/26** (2006.01)  
**A61K 31/4725** (2006.01)  
**A61K 31/5377** (2006.01)  
**A61K 31/541** (2006.01)  
**A61K 31/553** (2006.01)  
**A61P 25/04** (2006.01)  
**A61P 29/00** (2006.01)  
**A61P 43/00** (2006.01)  
**C07D 237/34** (2006.01)  
**C07D 401/12** (2006.01)  
**C07D 405/12** (2006.01)  
**C07D 413/12** (2006.01)  
**C07D 495/04** (2006.01)  
(96) 28.07.2011  
(96) 11812552.5  
(73) Astellas Pharma Inc., Chuo-ku Tokyo 103-8411, JP  
(72) MATSUSHIMA, Yuji, Tokyo 103-8411, JP  
KAMEDA, Minoru, Tokyo 103-8411, JP  
HONDA, Shugo, Tokyo 103-8411, JP  
SUGANO, Yukihito, Tokyo 103-8411, JP  
USUDA, Hiroyuki, Tokyo 103-8411, JP  
TERASAKA, Tadashi, Tokyo 103-8411, JP  
TERASAWA, Takeshi, Tokyo 103-8411, JP  
NISHIGAKI, Fusako, Tokyo 103-8411, JP  
(54) **Kondenzované pyridinové sloučeniny jako CB2 kanabinoidní receptorové ligandy**  
(32) 2010170338  
(31) 29.07.2010  
(33) JP  
(86) PCT/JP2011/067222  
(87) WO 2012/014963  
(74) PATENTSERVIS Praha a.s., Na Podkovce 281/10, Praha 4, 14700

(97) **EP 2612747**  
(47) 17.08.2016  
(97) 10.07.2013  
(51) **B29C 67/00** (2006.01)  
(96) 12.12.2012  
(96) 12196612.1  
(73) Evonik Degussa GmbH, 45128 Essen, DE  
(72) Grebe, Maik, 44805 Bochum, DE  
Diekmann, Wolfgang, 45731 Waltrop, DE  
Kreutz, Juergen, 45772 Marl, DE

(54) **Zařízení pro výrobu trojrozměrných objektů, po vrstvách**  
(32) 102012200161  
(31) 06.01.2012  
(33) DE  
(74) Traplová Hakr Kubát, advokátní a patentová kancelář, Ing. Eduard Hakr, patentový zástupce, Přístavní 24, Praha 7, 17000

(97) **EP 2614698**  
(47) 19.10.2016  
(97) 17.07.2013  
(51) **A01D 43/077** (2006.01)  
**A01D 43/10** (2006.01)  
**A01D 57/30** (2006.01)  
(96) 09.01.2013  
(96) 13000099.5  
(73) PÖTTINGER Landtechnik GmbH, 4710 Grieskirchen, AT  
(72) Lehner, DI Josef, 4732 St. Thomas, AT  
Gadermayr, Andreas, 4751 Dorf an der Pram, AT  
(54) **Žací stroj**  
(32) 102012000301  
(31) 10.01.2012  
(33) DE  
(74) Rott, Růžička & Guttman Patentové, známkové a advokátní kanceláře, Ing. Jiří Andera, Vinohradská 37, Praha 2, 12000

(97) **EP 2622975**  
(47) 10.08.2016  
(97) 07.08.2013  
(51) **A41D 13/12** (2006.01)  
**A41F 1/00** (2006.01)  
(96) 09.01.2013  
(96) 13150713.9  
(73) Levine, Ian, Cote St. Luc, QC H4W 3A4, CA  
(72) Levine, Ian, Cote St. Luc, QC H4W 3A4, CA  
(54) **Plášť upevněný elastickými pásy**  
(32) 201213366751  
(31) 06.02.2012  
(33) US  
(74) KOREJZOVÁ & SPOL., v.o.s., JUDr. Petra Korejzová, advokátka,  
Korunní 810/104 E, Praha 10, 10100

(97) **EP 2625116**  
(47) 03.08.2016  
(97) 12.04.2012  
(51) **B65D 81/24** (2006.01)  
(96) 06.10.2011  
(96) 11764759.4  
(73) Jokey Plastik Gummersbach GmbH, 51645 Gummersbach, DE  
(72) DENGEL, Gustav, 51674 Wiehl, DE  
(54) **Nádoba**  
(32) 202011001564 U, 202010014157 U  
(31) 14.01.2011, 09.10.2010  
(33) DE, DE  
(86) PCT/EP2011/067511  
(87) WO 2012/045841  
(74) Traplová Hakr Kubát, advokátní a patentová kancelář, Ing. Eduard Hakr, patentový zástupce, Přístavní 24, Praha 7, 17000

(97) **EP 2629924**  
(47) 08.06.2016  
(97) 26.04.2012  
(51) **B23K 37/00** (2006.01)  
**B23K 26/70** (2014.01)  
**F16P 1/06** (2006.01)  
**B23K 26/38** (2014.01)  
**B23K 26/12** (2006.01)  
(96) 07.10.2011  
(96) 11764767.7  
(73) Trumpf Laser- und Systemtechnik GmbH, 71254 Ditzingen, DE  
(72) WEBER, Jörg, 74182 Obersulm, DE  
PÖPPELMANN, Jörg, 70499 Stuttgart, DE  
HECK, Peter, 71272 Renningen, DE  
(54) **Ochranná laserová kabina a laserové obráběcí zařízení s takovou ochrannou laserovou kabinou**  
(32) 102010042564  
(31) 18.10.2010



(96) 11797259.6  
(73) A. RAYMOND et Cie, 38000 Grenoble, FR  
(72) FENOLL, Jonathan, 38130 Echirolles, FR  
(54) **Zařízení pro upevnění podlouhlého(ých) prvku(ů)**  
(32) 1060790  
(31) 20.12.2010  
(33) FR  
(86) PCT/EP2011/073264  
(87) WO 2012/084841  
(74) KANIA, SEDLÁK, SMOLA, Ing. Lucie Lunzarová, Mendlovo náměstí 1a, Brno, 60300

(97) **EP 2661133**  
(47) 15.06.2016  
(97) 06.11.2013  
(51) **H04W 56/00** (2009.01)  
**H04W 74/00** (2009.01)  
H04W 74/08 (2009.01)  
(96) 07.08.2008  
(96) 13178375.5  
(73) Huawei Technologies Co., Ltd., Longgang District Shenzhen, Guangdong 518129, CN  
(72) Yamada, Shohei, Osaka, 545-8522, JP  
Kato, Yasuyuki, Osaka, 545-8522, JP  
(54) **Rádiový komunikační systém a zařízení mobilní stanice**  
(32) 2007207213  
(31) 08.08.2007  
(33) JP  
(74) Traplová Hakr Kubát, advokátní a patentová kancelář, Ing. Eduard Hakr, patentový zástupce, Přístavní 24, Praha 7, 17000

(97) **EP 2663413**  
(47) 13.07.2016  
(97) 19.07.2012  
(51) **B22D 41/24** (2006.01)  
**B22D 41/56** (2006.01)  
**C21C 5/46** (2006.01)  
**F27D 3/15** (2006.01)  
(96) 06.01.2012  
(96) 12701435.5  
(73) Stopinc Aktiengesellschaft, 6311 Hünenberg, CH  
(72) HELLER, Josef, 6122 Menznau, CH  
COUSIN, Jean-Daniel, 6003 Luzern, CH  
(54) **Měníč lici trubice se zaslepovací deskou pro lici zařízení pro výrobu metalurgických výrobků**  
(32) 44112011  
(31) 11.01.2011  
(33) CH  
(86) PCT/EP2012/000046  
(87) WO 2012/095282  
(74) Společná advokátní kancelář Všetečka Zelený Švorčík Kalenský a partneři, JUDr. Petr Kalenský, Hálkova 2, Praha 2, 12000

(97) **EP 2667870**  
(47) 24.08.2016  
(97) 02.08.2012  
(51) **A61K 31/4439** (2006.01)  
**C07D 213/81** (2006.01)  
**C07D 213/82** (2006.01)  
**C07D 217/22** (2006.01)  
**C07D 401/04** (2006.01)  
**C07D 401/12** (2006.01)  
**C07D 405/12** (2006.01)  
**C07D 413/04** (2006.01)  
**C07D 471/04** (2006.01)  
**C07D 487/04** (2006.01)  
**A61P 11/00** (2006.01)  
(96) 26.01.2012  
(96) 12701126.0  
(73) SANOFI, 75008 Paris, FR  
(72) RUF, Sven, 65926 Frankfurt am Main, DE  
SADOWSKI, Thorsten, 65926 Frankfurt am Main, DE  
WIRTH, Klaus, 65926 Frankfurt am Main, DE  
SCHREUDER, Herman, 65926 Frankfurt am Main, DE  
BUNING, Christian, 65926 Frankfurt am Main, DE

(54) **Substituované deriváty 3-heteroaroylaminopropionové kyseliny a jejich použití jako léčiv**  
(32) 11305078  
(31) 26.01.2011  
(33) EP  
(86) PCT/EP2012/051189  
(87) WO 2012/101197  
(74) Traplová Hakr Kubát, advokátní a patentová kancelář, Ing. Jan Kubát, patentový zástupce, Přístavní 24, Praha 7, 17000

(97) **EP 2671814**  
(47) 28.09.2016  
(97) 11.12.2013  
(51) **B65D 19/26** (2006.01)  
**B65D 19/44** (2006.01)  
(96) 08.06.2012  
(96) 12171283.0  
(73) K. Hartwall Oy AB, 01150 Söderkulla, FI  
(72) Grönholm, Jack, 01150 Söderkulla, FI  
Raninen, Jussi, 01150 Söderkulla, FI  
(54) **Adaptérová paleta**  
(74) Společná advokátní kancelář Všetečka Zelený Švorčík Kalenský a partneři, JUDr. Michal Havlík, advokát a patentový zástupce, Hálkova 2, Praha 2, 12000

(97) **EP 2674656**  
(47) 10.08.2016  
(97) 18.12.2013  
(51) **F16L 23/08** (2006.01)  
(96) 14.06.2012  
(96) 12004486.2  
(73) NORMA Germany GmbH, 63477 Maintal, DE  
(72) Kayacik, Erkan, 34841, Maltepe, Istanbul, TR  
Baudoin, Manuel, Newbury RG14 7 QD, GB  
Heywood, Jonathan, 63546 Hammersbach, DE  
(54) **Profilová svorka**  
(74) Společná advokátní kancelář Všetečka Zelený Švorčík Kalenský a partneři, JUDr. Michal Havlík, advokát a patentový zástupce, Hálkova 2, Praha 2, 12000

(97) **EP 2676745**  
(47) 10.08.2016  
(97) 25.12.2013  
(51) **B21B 35/14** (2006.01)  
(96) 03.06.2013  
(96) 13170216.9  
(73) SMS Meer GmbH, 41069 Mönchengladbach, DE  
(72) Esposito, Michael, 44309 Dortmund, DE  
Langenohl, Aljoscha, 44139 Dortmund, DE  
(54) **Zařízení na tváření obroku**  
(32) 102012012293  
(31) 20.06.2012  
(33) DE  
(74) Společná advokátní kancelář Všetečka Zelený Švorčík Kalenský a partneři, JUDr. Michal Havlík, advokát a patentový zástupce, Hálkova 2, Praha 2, 12000

(97) **EP 2678327**  
(47) 17.08.2016  
(97) 30.08.2012  
(51) **C07D 333/22** (2006.01)  
**C07D 409/04** (2006.01)  
**A61K 31/381** (2006.01)  
**A61P 25/28** (2006.01)  
(96) 22.02.2012  
(96) 12709965.3  
(73) Lupin Limited, Santacruz (East) Mumbai 400 055, IN  
(72) SINHA, Neelima, Pune 411 042, IN  
JANA, Gourhari, Pune 411 042, IN  
SACHCHIDANAND, Sachchidanand, Pune 411 042, IN  
KURHADE, Sanjay, Pralhad, Pune 411 042, IN  
KARCHE, Navnath, Papat, Pune 411 042, IN  
HAJARE, Anil, Kashiram, Pune 411 042, IN  
TILEKAR, Ajay, Ramchandra, Pune 411 042, IN  
PALLE, Venkata, P., Pune 411 042, IN  
KAMBOJ, Rajender, Kumar, Pune 411 042, IN

- (54) **Heteroaryl deriváty jako alfa7 nachr modulátory**  
(32) KO02422011, KO11842011  
(31) 23.02.2011, 09.09.2011  
(33) IN, IN  
(86) PCT/IB2012/050806  
(87) WO 2012/114285  
(74) Rott, Růžička & Guttman Patentové, známkové a advokátní kanceláře, JUDr. Ing. Michal Guttman, patentový zástupce, Vinohradská 37/938, Praha 2, 12000
- 
- (97) **EP 2683964**  
(47) 08.06.2016  
(97) 13.09.2012  
(51) **F16G 13/12** (2006.01)  
**B21L 3/00** (2006.01)  
(96) 07.03.2011  
(96) 11709007.6  
(73) Pewag Austria GmbH, 8605 Kapfenberg, AT  
(72) PENGG, Ágyd, A-9020 Klagenfurt, AT  
FUCHS, Franz, A-8605 Kapfenberg, AT  
(54) **Řetěz sestávající z oválných profilových řetězových článků a způsob výroby takového řetězu**  
(86) PCT/EP2011/001114  
(87) WO 2012/119613  
(74) Čermák a spol., JUDr. Karel Čermák, Elišky Peškové 735/15, Praha 5, 15000
- 
- (97) **EP 2686599**  
(47) 24.08.2016  
(97) 15.11.2012  
(51) **F16L 37/14** (2006.01)  
(96) 16.03.2012  
(96) 12782469.6  
(73) A. RAYMOND et Cie, 38000 Grenoble, FR  
(72) PARKS, Brian, A., Howell, MI 48843, US  
LUTZKE, Matthew, D., Clarkston, MI 48346, US  
(54) **Rychlospojka**  
(32) 201161454058 P  
(31) 18.03.2011  
(33) US  
(86) PCT/US2012/029405  
(87) WO 2012/154298  
(74) KANIA\*SEDLÁK\*SMOLA, Ing. Lucie Lunzarová, Mendlovo náměstí 1a, Brno, 60300
- 
- (97) **EP 2708102**  
(47) 31.08.2016  
(97) 19.03.2014  
(51) **A01B 49/02** (2006.01)  
**A01B 73/00** (2006.01)  
(96) 16.09.2013  
(96) 13184486.2  
(73) Kuhn-Huard S.A., 44142 Châteaubriant, FR  
(72) Toublanc, Sylvain, 44110 Chateaubriant, FR  
Favrie, Laurent, 49520 Le Tremblay, FR  
Herault, Vincent, 44470 Mauves sur Loire, FR  
(54) **Kombinace zemědělského stroje a taženého zařízení připojená k zádi traktoru**  
(32) 1258730  
(31) 18.09.2012  
(33) FR  
(74) Daniela Toningarová, patentový a známkový zástupce, Kamenická 3, Praha 7, 17000
- 
- (97) **EP 2712596**  
(47) 10.08.2016  
(97) 02.04.2014  
(51) **A61F 13/20** (2006.01)  
(96) 27.09.2013  
(96) 13186526.3  
(73) Johnson & Johnson GmbH, 41470 Neuss, DE  
(72) Kimball, David L., Flemington, NJ New Jersey 08822, US  
Ng, Tony C., East Brunswick, NJ New Jersey 08816, US  
Zedayko, Tara, Hillsborough, NJ New Jersey 08844, US  
(54) **Tampon s vynikajícími drážkovými segmenty**  
(32) 201261706346 P, 201213717919
- 
- (31) 27.09.2012, 18.12.2012  
(33) US, US  
(74) Společná advokátní kancelář Všecka Zelený Švorčík Kalenský a partneři, JUDr. Michal Havlík, advokát a patentový zástupce, Hájkova 2, Praha 2, 12000
- 
- (97) **EP 2720562**  
(47) 10.08.2016  
(97) 20.12.2012  
(51) **A23L 33/115** (2016.01)  
**A23L 33/12** (2016.01)  
**A23L 33/20** (2016.01)  
**A61K 31/201** (2006.01)  
(96) 18.06.2012  
(96) 12730693.4  
(73) N.V. Nutricia, 2712 HM Zoetermeer, NL  
(72) VAN DER BEEK, Eline Marleen, NL-6705 DB Wageningen, NL  
ABRAHAMSE-BERKEVELD, Marieke, NL-6666 HS Heteren, NL  
OOSTING, Annemarie, 2403 HL Alphen aan den Rijn, NL  
ALLES, Martine Sandra, NL-7328 NH Apeldoorn, NL  
(54) **Účinky specificky vytvořené lipidové složky na naprogramování metabolismu**  
(32) PCT/NL2011/050437  
(31) 16.06.2011  
(33) NL  
(86) PCT/NL2012/050427  
(87) WO 2012/173485  
(74) Traplová Hadr Kubát, advokátní a patentová kancelář, Ing. Jan Kubát, patentový zástupce, Přístavní 24, Praha 7, 17000
- 
- (97) **EP 2723710**  
(47) 10.08.2016  
(97) 03.01.2013  
(51) **C07C 237/06** (2006.01)  
**C07D 209/08** (2006.01)  
**C07D 217/06** (2006.01)  
**C07D 265/36** (2006.01)  
**C07D 295/185** (2006.01)  
**C07D 295/182** (2006.01)  
**A61K 31/165** (2006.01)  
**A61P 25/00** (2006.01)  
(96) 29.05.2012  
(96) 12726067.7  
(73) Newron Pharmaceuticals S.p.A., 20091 Bresso (MI), IT  
(72) PEVARELLO, Paolo, 27100 Pavia (PV), IT  
(54) **Fluorované arylalkylaminokarboxamidové deriváty**  
(32) 11171522  
(31) 27.06.2011  
(33) EP  
(86) PCT/EP2012/060006  
(87) WO 2013/000651  
(74) KOREJZOVÁ & SPOL., v.o.s., JUDr. Petra Korejzová, advokátka, Korunní 810/104 E, Praha 10, 10100
- 
- (97) **EP 2724036**  
(47) 10.08.2016  
(97) 27.12.2012  
(51) **F16C 7/02** (2006.01)  
(96) 19.06.2012  
(96) 12745411.4  
(73) MT Aerospace AG, 86153 Augsburg, DE  
(72) FIEDLER, Wolfgang, 83646 Bad Tölz, DE  
LIPPERT, Thomas, 86179 Augsburg, DE  
TOPRAK, Taylan, 86438 Kissing, DE  
(54) **Konstrukční součást pro zachycování a/nebo přenášení mechanických sil a/nebo momentů, způsob její výroby a její použití**  
(32) 102011110288, 102011053480  
(31) 22.06.2011, 09.09.2011  
(33) DE, DE  
(86) PCT/EP2012/061715  
(87) WO 2012/175500  
(74) KANIA, SEDLÁK, SMOLA, Ing. Lucie Lunzarová, Mendlovo náměstí 1a, Brno, 60300
- 
- (97) **EP 2726390**  
(47) 20.07.2016

(97) 03.01.2013  
(51) **B65H 54/36** (2006.01)  
**D01H 1/36** (2006.01)  
(96) 22.06.2012  
(96) 12731287.4  
(73) Maschinenfabrik Rieter AG, 8406 Winterthur, CH  
(72) HASKA, Petr, 560 02 Ceska Trebova, CZ  
(54) **Přítlačný prst pro navíjecí zařízení přástu, navíjecí zařízení přástu a způsob navíjení přástu**  
(32) 20110398  
(31) 30.06.2011  
(33) CZ  
(86) PCT/CH2012/000136  
(87) WO 2013/000097  
(74) Ing. Dobroslav Musil, patentová kancelář, Zábrdovická 11, Brno, 61500

(97) **EP 2728043**  
(47) 10.08.2016  
(97) 07.05.2014  
(51) **D01H 7/04** (2006.01)  
**F16C 17/08** (2006.01)  
**F16C 27/02** (2006.01)  
**F16C 27/06** (2006.01)  
F16C 17/10 (2006.01)  
(96) 17.10.2013  
(96) 13004961.2  
(73) Saurer Components GmbH, 70736 Fellbach, DE  
(72) Winter, Josef, 73650 Winterbach, DE  
(54) **Patní ložisková jednotka ložiskového zařízení pro vřeten a textilní stroj**  
(32) 102012021439  
(31) 31.10.2012  
(33) DE  
(74) Společná advokátní kancelář Všečka Zelený Švorčík Kalenský a partneři, JUDr. Otakar Švorčík, advokát, Háčkova 2, Praha 2, 12000

(97) **EP 2732020**  
(47) 10.08.2016  
(97) 27.12.2013  
(51) **C12M 1/00** (2006.01)  
**A61L 2/00** (2006.01)  
**C12M 1/12** (2006.01)  
**C12N 5/00** (2006.01)  
(96) 13.06.2013  
(96) 13731015.7  
(73) Baxalta GmbH, 8152 Glattpark, Opfikon, CH  
Baxalta Incorporated, Bannockburn, IL 60015, US  
(72) MUNDT, Wolfgang, A-1080 Vienna, AT  
MITTERER, Artur, A-2304 Orth/Donau, AT  
REITER, Manfred, A-1150 Vienna, AT  
HASSLACHER, Meinhard, A-1020 Vienna, AT  
GRILLBERGER, Leopold, A-1220 Vienna, AT  
KREIL, Thomas, A-3400 Klosterneuburg, AT  
(54) **Filtrace virů v médiu pro kultivaci buněk**  
(32) 201261662814 P  
(31) 21.06.2012  
(33) US  
(86) PCT/US2013/045663  
(87) WO 2013/192009  
(74) Společná advokátní kancelář Všečka Zelený Švorčík Kalenský a partneři, JUDr. Michal Havlík, advokát a patentový zástupce, Háčkova 2, Praha 2, 12000

(97) **EP 2732137**  
(47) 28.09.2016  
(97) 17.01.2013  
(51) **F01D 19/02** (2006.01)  
**F02C 7/26** (2006.01)  
**F02C 7/264** (2006.01)  
**F02C 7/268** (2006.01)  
(96) 29.06.2012  
(96) 12743482.7  
(73) Turbomeca, 64510 Bordes, FR  
(72) MOUZE, Yann, F-64420 Limendous, FR  
BATLLE, Frédéric, Ferdinand, Jacques, F-64140 Lons, FR  
HAEHNER, Edgar, F-64510 Bordes, FR

SEGURA, Frédéric, F-64230 Lescar, FR  
(54) **Způsob startování turbínového stroje omezující tepelný nevyvážek**  
(32) 1156342  
(31) 12.07.2011  
(33) FR  
(86) PCT/FR2012/051508  
(87) WO 2013/007912  
(74) Společná advokátní kancelář Všečka Zelený Švorčík Kalenský a partneři, JUDr. Michal Havlík, advokát a patentový zástupce, Háčkova 2, Praha 2, 12000

(97) **EP 2736894**  
(47) 31.08.2016  
(97) 31.01.2013  
(51) **C07D 333/54** (2006.01)  
**C07D 409/12** (2006.01)  
**C07B 61/00** (2006.01)  
(96) 27.07.2012  
(96) 12748265.1  
(73) OTSUKA PHARMACEUTICAL CO., LTD., Chiyoda-ku Tokyo 101-8535, JP  
(72) SHINHAMA, Koichi, Osaka-shi, Osaka 541-0045, JP  
UTSUMI, Naoto, Osaka-shi, Osaka 541-0045, JP  
SOTA, Masahiro, Osaka-shi, Osaka 541-0045, JP  
FUJIEDA, Shigeo, Osaka-shi, Osaka 541-0045, JP  
OGASAWARA, Shin, Osaka-shi, Osaka 541-0045, JP  
(54) **Způsob výroby benzo[b]thiofenové sloučeniny**  
(32) 2011165724  
(31) 28.07.2011  
(33) JP  
(86) PCT/JP2012/069784  
(87) WO 2013/015456  
(74) Traplová Hakr Kubát, advokátní a patentová kancelář, Ing. Eduard Hakr, patentový zástupce, Přístavní 24, Praha 7, 17000

(97) **EP 2739426**  
(47) 12.10.2016  
(97) 14.02.2013  
(51) **B23K 11/00** (2006.01)  
**B23P 6/00** (2006.01)  
**B23K 11/11** (2006.01)  
(96) 27.07.2012  
(96) 12746199.4  
(73) General Electric Company, Schenectady, NY 12345, US  
(72) TRAPP, Timothy, Joseph, Cincinnati, OH 45215, US  
FIRESTONE, Gregory, Christopher, Pickerington, OH 43147, US  
DIGHE, Manish, West Chester, OH 45069, US  
(54) **Opravování odporovým svařováním dřev v přírubě zapouzdření**  
(32) 201113204084  
(31) 05.08.2011  
(33) US  
(86) PCT/US2012/048501  
(87) WO 2013/022613  
(74) Společná advokátní kancelář Všečka Zelený Švorčík Kalenský a partneři, JUDr. Michal Havlík, advokát a patentový zástupce, Háčkova 2, Praha 2, 12000

(97) **EP 2748389**  
(47) 22.06.2016  
(97) 11.04.2013  
(51) **E04D 13/03** (2006.01)  
**E04D 13/035** (2006.01)  
(96) 04.10.2012  
(96) 12772708.9  
(73) VKR Holding A/S, 2970 Hørsholm, DK  
(72) ANDERSEN, Thomas Sirius, DK-8381 Tilst, DK  
(54) **Střešní okno s krycím prostředkem pro rám**  
(32) 201170552  
(31) 04.10.2011  
(33) DK  
(86) PCT/DK2012/050376  
(87) WO 2013/050044  
(74) AK Štros & Kusák, JUDr. David Štros, advokát, Národní 32, Praha 1, 11000

(97) **EP 2751662**  
(47) 27.07.2016  
(97) 07.03.2013  
(51) **G06F 11/14** (2006.01)  
**G06F 9/44** (2006.01)  
(96) 29.08.2012  
(96) 12826825.7  
(73) Microsoft Technology Licensing, LLC, Redmond, WA 98052, US  
(72) VALIYAPARAMBIL, Manoj K., Redmond, Washington 98052-6399, US  
SINGLA, Amit, Redmond, Washington 98052-6399, US  
SEN, Vijay, Redmond, Washington 98052-6399, US  
ALI, Abid, Redmond, Washington 98052-6399, US  
(54) **Způsob efektivního obnovování výpadku aplikace**  
(32) 201113224794  
(31) 02.09.2011  
(33) US  
(86) PCT/US2012/052945  
(87) WO 2013/033272  
(74) Traplová Hakr Kubát, advokátní a patentová kancelář, Ing. Eduard Hakr, patentový zástupce, Přístavní 24, Praha 7, 17000

(97) **EP 2752044**  
(47) 20.07.2016  
(97) 07.03.2013  
(51) **H04W 88/08** (2009.01)  
(96) 29.08.2012  
(96) 12826731.7  
(73) CommScope Technologies LLC, Hickory, NC 28602, US  
(72) WATKINS, Daniel S., Forest, Virginia 24551, US  
WAGSTAFF, Edward B., Forest, Virginia 24551, US  
HANSON, Van E., Forest, Virginia 24551, US  
KUMMETZ, Thomas, 86477 Adelsried, DE  
(54) **Metoda pro vytvoření konfiguračního plánu pro komunikační přenosová spojení distribuovaného anténního systému**  
(32) 201161528310 P  
(31) 29.08.2011  
(33) US  
(86) PCT/US2012/052845  
(87) WO 2013/033199  
(74) PATENTSERVIS Praha a.s., Na Podkovce 281/10, Praha 4, 14700

(97) **EP 2752257**  
(47) 27.07.2016  
(97) 07.03.2013  
(51) **B21D 22/20** (2006.01)  
**C22C 18/00** (2006.01)  
**C23C 2/06** (2006.01)  
**C22C 38/00** (2006.01)  
**C22C 38/32** (2006.01)  
**B32B 15/01** (2006.01)  
**C21D 9/00** (2006.01)  
**C23C 2/02** (2006.01)  
**C23C 2/26** (2006.01)  
**C23C 2/28** (2006.01)  
**C23C 2/40** (2006.01)  
**C21D 1/18** (2006.01)  
**C22C 38/02** (2006.01)  
**C22C 38/04** (2006.01)  
**C22C 38/06** (2006.01)  
**C22C 38/28** (2006.01)  
**B21D 37/16** (2006.01)  
(96) 31.08.2012  
(96) 12827602.9  
(73) Kabushiki Kaisha Kobe Seiko Sho, Kobe-shi, Hyogo 651-8585, JP  
(72) OKITA, Keisuke, Kobi-shi, Hyogo 651-2271, JP  
IKEDA, Shushi, Nagoya-shi, Aichi 451-0045, JP  
NAITOU, Junya, Kobi-shi, Hyogo 651-2271, JP  
(54) **Za tepla lisovaný výlisek a způsob jeho výroby**  
(32) 2011191063, 2011223439  
(31) 01.09.2011, 07.10.2011  
(33) JP, JP  
(86) PCT/JP2012/072246  
(87) WO 2013/031984  
(74) Rott, Růžička & Guttmann Patentová, známková a advokátní kancelář, Ing. Václav Krmenčík, Vinohradská 37/938, Praha 2, 12000

(97) **EP 2755784**  
(47) 03.08.2016  
(97) 21.03.2013  
(51) **B23B 5/36** (2006.01)  
**B23Q 27/00** (2006.01)  
(96) 30.08.2012  
(96) 12753910.4  
(73) IPROTEC Maschinen- und Edelstahlprodukte GmbH, 32469 Petershagen-Friedewalde, DE  
(72) KOCHSIEK Adolf, 33818 Leopoldshöhe, DE  
(54) **Sestava nástroje pro soustružení**  
(32) 102011113385  
(31) 16.09.2011  
(33) DE  
(86) PCT/EP2012/003632  
(87) WO 2013/037459  
(74) Čermák a spol., JUDr. Karel Čermák, Elišky Peškové 735/15, Praha 5, 15000

(97) **EP 2757513**  
(47) 27.07.2016  
(97) 23.07.2014  
(51) **G06Q 20/02** (2012.01)  
**G06Q 20/10** (2012.01)  
**G06Q 20/22** (2012.01)  
**G06Q 20/40** (2012.01)  
**G06Q 30/00** (2012.01)  
**G06Q 20/04** (2012.01)  
(96) 21.01.2013  
(96) 13152084.3  
(73) Kapsch TrafficCom AG, 1120 Wien, AT  
(72) Namdar, Nader, 1120 Wien, AT  
(54) **Způsob fakturace za využití míst**  
(74) KOREJZOVÁ & SPOL., v.o.s., JUDr. Petra Korejzová, advokátka, Korunní 810/104 E, Praha 10, 10100

(97) **EP 2779955**  
(47) 29.06.2016  
(97) 23.05.2013  
(51) **A61F 2/78** (2006.01)  
**A61F 2/50** (2006.01)  
(96) 19.11.2012  
(96) 12805827.8  
(73) Otto Bock HealthCare GmbH, 37115 Duderstadt, DE  
(72) PIANYKH, Oleg, Salt Lake City, UT 84121, US  
POLTA, Charles, C., Salt Lake City, UT 84121, US  
BUSSIEK-CILLIEN, Kai, 37075 Gottingen, DE  
SCHNEIDER, Scott, John, Sartell, MN 56377, US  
(54) **Liner pro protézu**  
(32) 201113299532  
(31) 18.11.2011  
(33) US  
(86) PCT/US2012/065888  
(87) WO 2013/075115  
(74) Společná advokátní kancelář Všetěčka Zelený Švorčík Kalenský a partneři, JUDr. Otakar Švorčík, advokát, Hálkova 2, Praha 2, 12000

(97) **EP 2780550**  
(47) 03.08.2016  
(97) 23.05.2013  
(51) **F01C 1/00** (2006.01)  
(96) 15.11.2012  
(96) 12849480.4  
(73) Triple E Power Ltd, 8487037 Be'er Sheva, IL  
(72) Zettner, Michael, 84965 Omer, IL  
(54) **Motor s rotujícími písty a způsob práce motoru**  
(32) 21643911  
(31) 17.11.2011  
(33) IL  
(86) PCT/IL2012/050459  
(87) WO 2013/072913  
(74) Traplová Hakr Kubát, advokátní a patentová kancelář, Ing. Eduard Hakr, patentový zástupce, Přístavní 24, Praha 7, 17000

(97) **EP 2782853**  
(47) 27.07.2016

(97) 30.05.2013  
(51) **B65G 27/02** (2006.01)  
**B01J 8/16** (2006.01)  
(96) 26.10.2012  
(96) 12794383.5  
(73) Technical Alliance, 26270 Clionsclat, FR  
(72) MITZKAT, Martin, F-26270 Clionsclat, FR  
(54) **Vibrační spirálový dopravník**  
(32) 1160726  
(31) 24.11.2011  
(33) FR  
(86) PCT/FR2012/052469  
(87) WO 2013/076397  
(74) Společná advokátní kancelář Vsetečka Zelený Švorčík Kalenský a partneři, JUDr. Michal Havlík, advokát a patentový zástupce, Hálkova 2, Praha 2, 12000

(97) **EP 2785700**  
(47) 09.03.2016  
(97) 06.06.2013  
(51) **C07D 241/04** (2006.01)  
**C07D 295/13** (2006.01)  
**A61K 31/495** (2006.01)  
**A61P 7/00** (2006.01)  
(96) 29.11.2012  
(96) 12806229.6  
(73) Perosphere, Inc., Danbury, CT 06810, US  
(72) STEINER, Solomon, S., Mount Kisco, NY 10549, US  
LAULICHT, Bryan, E., Danbury, CT 06810, US  
BAKHURU, Sasha, H., Providence, RI 02903, US  
MATHIOWITZ, Edith, Brookline, MA 02445, US  
(54) **Antikoagulační reverzní činidla**  
(32) 201161564559 P, 201261614292 P, 201261641698 P, 201261666291 P  
(31) 29.11.2011, 22.03.2012, 02.05.2012, 29.06.2012  
(33) US, US, US, US  
(86) PCT/US2012/066938  
(87) WO 2013/082210  
(74) Traplová Hakr Kubát, advokátní a patentová kancelář, Ing. Eduard Hakr, patentový zástupce, Přístavní 24, Praha 7, 17000

(97) **EP 2787995**  
(47) 17.08.2016  
(97) 13.06.2013  
(51) **A61K 31/435** (2006.01)  
**A61P 25/32** (2006.01)  
(96) 29.11.2012  
(96) 12795315.6  
(73) Eli Lilly and Company, Indianapolis, IN 46285, US  
(72) KEHN, Linda Rorick, Indianapolis, Indiana 46206-6288, US  
(54) **Spirothienopyran-piperidinové deriváty jako antagonisté ORL-1 receptorů pro jejich použití v léčbě závislosti na alkoholu nebo jeho zneužívání**  
(32) 201161567242 P  
(31) 06.12.2011  
(33) US  
(86) PCT/US2012/066918  
(87) WO 2013/085781  
(74) Společná advokátní kancelář Vsetečka Zelený Švorčík Kalenský a partneři, JUDr. Otakar Švorčík, advokát, Hálkova 2, Praha 2, 12000

(97) **EP 2793327**  
(47) 14.09.2016  
(97) 22.10.2014  
(51) **H01R 43/28** (2006.01)  
(96) 16.04.2013  
(96) 13164005.4  
(73) Schleuniger Holding AG, 3608 Thun, CH  
(72) Knuchel, Walter, 8624 Grüt, CH  
Messina, Carmelo, 6340 Baar, CH  
Camenzind, Cyrill, 6410 Goldau, CH  
(54) **Vyrovnávací zařízení pro tvarování konců vodičů**  
(74) PATENTSERVIS Praha a.s., Na Podkovce 281/10, Praha 4, 14700

(97) **EP 2794686**  
(47) 18.05.2016  
(97) 27.06.2013

(51) **C08F 36/04** (2006.01)  
**C08F 36/06** (2006.01)  
**C08F 4/54** (2006.01)  
**C08K 5/56** (2006.01)  
(96) 20.12.2012  
(96) 12810277.9  
(73) Compagnie Générale des Etablissements Michelin, 63000 Clermont-Ferrand, FR  
MICHELIN Recherche et Technique S.A., 1763 Granges-Paccot, CH  
(72) THUILLIEZ, Julien, F-63040 Clermont-Ferrand cedex 09, FR  
ROLLAND, Olivier, F-92170 Vanves, FR  
(54) **Aktivace katalytického systému pro stereospecifickou polymeraci dienu**  
(32) 1162301  
(31) 22.12.2011  
(33) FR  
(86) PCT/EP2012/076449  
(87) WO 2013/092895  
(74) Traplová Hakr Kubát, advokátní a patentová kancelář, Ing. Eduard Hakr, patentový zástupce, Přístavní 24, Praha 7, 17000

(97) **EP 2797444**  
(47) 05.10.2016  
(97) 04.07.2013  
(51) **A24F 47/00** (2006.01)  
(96) 28.12.2012  
(96) 12816481.1  
(73) Philip Morris Products S.A., 2000 Neuchâtel, CH  
(72) PLOJOUX, Julien, CH-1208 Geneva, CH  
GREIM, Olivier, CH-1400 Yverdon-les-Bains, CH  
(54) **Způsob a přístroj k čištění topného článku zařízení generujícího aerosol**  
(32) 11196235  
(31) 30.12.2011  
(33) EP  
(86) PCT/EP2012/077093  
(87) WO 2013/098411  
(74) PATENTSERVIS Praha a.s., Na Podkovce 281/10, Praha 4, 14700

(97) **EP 2798398**  
(47) 17.08.2016  
(97) 04.07.2013  
(51) **G02F 1/13** (2006.01)  
**G02F 1/1334** (2006.01)  
**G02F 1/137** (2006.01)  
**G02F 1/1345** (2006.01)  
(96) 26.12.2012  
(96) 12824696.4  
(73) Saint-Gobain Glass France, 92400 Courbevoie, FR  
(72) ZHANG, Jingwei, F-91300 Massy, FR  
(54) **Vícetabulový zasklívací dílec s proměnlivým rozptylováním kapalnými krystaly**  
(32) 1162549  
(31) 29.12.2011  
(33) FR  
(86) PCT/FR2012/053083  
(87) WO 2013/098522  
(74) Společná advokátní kancelář Vsetečka Zelený Švorčík Kalenský a partneři, JUDr. Michal Havlík, advokát a patentový zástupce, Hálkova 2, Praha 2, 12000

(97) **EP 2802488**  
(47) 27.07.2016  
(97) 18.07.2013  
(51) **B60S 1/08** (2006.01)  
(96) 20.11.2012  
(96) 12791152.7  
(73) Saint-Gobain Glass France, 92400 Courbevoie, FR  
(72) MELCHER, Martin, 52134 Herzogenrath, DE  
(54) **Řízení stěrače**  
(32) 12150726  
(31) 11.01.2012  
(33) EP



(86) PCT/EP2012/073045  
(87) WO 2013/104456  
(74) Společná advokátní kancelář Všeťečka Zelený Švorčík Kalenský a partneři, JUDr. Michal Havlík, advokát a patentový zástupce, Hálkova 2, Praha 2, 12000

(97) **EP 2805380**  
(47) 27.07.2016  
(97) 25.07.2013  
(51) **H01R 12/70** (2011.01)  
(96) 16.01.2013  
(96) 13701007.0  
(73) Saint-Gobain Glass France, 92400 Courbevoie, FR  
(72) TIMMERMANN, Alwin, 50933 Köln, DE  
(54) **Připojovací prvek**  
(32) 12151889  
(31) 20.01.2012  
(33) EP  
(86) PCT/EP2013/050692  
(87) WO 2013/107749  
(74) Společná advokátní kancelář Všeťečka Zelený Švorčík Kalenský a partneři, JUDr. Michal Havlík, advokát a patentový zástupce, Hálkova 2, Praha 2, 12000

(97) **EP 2810592**  
(47) 29.06.2016  
(97) 10.12.2014  
(51) **A47J 42/18** (2006.01)  
**A47J 31/42** (2006.01)  
(96) 28.05.2014  
(96) 14170265.4  
(73) Steiner AG Weggis, 6353 Weggis, CH  
(72) Steiner, Adrian, 6353 Weggis, CH  
(54) **Kávomlýnek, zejména pro automatický kávovar**  
(32) 10782013  
(31) 06.06.2013  
(33) CH  
(74) Společná advokátní kancelář Všeťečka Zelený Švorčík Kalenský a partneři, JUDr. Petr Kalenský, Hálkova 2, Praha 2, 12000

(97) **EP 2819906**  
(47) 10.08.2016  
(97) 06.09.2013  
(51) **B61H 13/04** (2006.01)  
(96) 26.02.2013  
(96) 13705818.6  
(73) Faiveley Transport Nordic AB, 261 24 Landskrona, SE  
(72) ARNELL, Andreas, S-257 32 Rydebäck, SE  
PERSSON, Tobias, S-244 71 Dösjebro, SE  
(54) **Uspořádání parkovací brzdy pro brzdu podvozku železničního vozidla**  
(32) 1250186  
(31) 29.02.2012  
(33) SE  
(86) PCT/EP2013/053784  
(87) WO 2013/127769  
(74) Čermák a spol., JUDr. Karel Čermák, Elišky Peškové 735/15, Praha 5, 15000

(97) **EP 2823318**  
(47) 10.08.2016  
(97) 12.09.2013  
(51) **G01N 33/74** (2006.01)  
(96) 08.03.2013  
(96) 13708192.3  
(73) SphingoTec GmbH, 16761 Henningsdorf, DE  
(72) BERGMANN, Andreas, 13645 Berlin, DE  
MELANDER, Olle, S-205 02 Malmö, SE  
(54) **Způsob pro předvídaní rizika kardiiovaskulární události u ženského subjektu**  
(32) 12158678, 201261608376 P, 12165057  
(31) 08.03.2012, 08.03.2012, 20.04.2012  
(33) EP, US, EP

(86) PCT/EP2013/054799  
(87) WO 2013/132088  
(74) Společná advokátní kancelář Všeťečka Zelený Švorčík Kalenský a partneři, JUDr. Petr Kalenský, Hálkova 2, Praha 2, 12000

(97) **EP 2825509**  
(47) 03.08.2016  
(97) 19.09.2013  
(51) **C02F 1/469** (2006.01)  
**C02F 1/60** (2006.01)  
**B01D 61/46** (2006.01)  
**B01D 61/52** (2006.01)  
**C02F 1/66** (2006.01)  
**C02F 1/52** (2006.01)  
**B01D 61/58** (2006.01)  
**C02F 103/08** (2006.01)  
B01D 65/08 (2006.01)  
C02F 101/10 (2006.01)  
C02F 1/461 (2006.01)  
(96) 14.02.2013  
(96) 13706863.1  
(73) General Electric Company, Schenectady, NY 12345, US  
(72) ZHANG, Chengqian, Shanghai 201203, CN  
YANG, Hai, Shanghai 201203, CN  
XIONG, Rihua, Shanghai 201203, CN

(54) **Způsob odsolování**  
(32) 201210063881  
(31) 12.03.2012  
(33) CN  
(86) PCT/US2013/026071  
(87) WO 2013/138012  
(74) Společná advokátní kancelář Všeťečka Zelený Švorčík Kalenský a partneři, JUDr. Michal Havlík, patentový zástupce, Hálkova 2, Praha 2, 12000

(97) **EP 2834095**  
(47) 19.10.2016  
(97) 25.09.2014  
(51) **B60J 10/18** (2016.01)  
**B60J 10/20** (2016.01)  
**B60J 10/34** (2016.01)  
**B60J 10/70** (2016.01)  
**B60J 10/00** (2016.01)  
(96) 06.03.2014  
(96) 14708252.3  
(73) Elkamet Kunststofftechnik GmbH, 35216 Biedenkopf, DE  
(72) ORTMUELLER, Michael, 35232 Dautphetal-Herzhausen, DE  
(54) **Profilový prvek pro spojení okenní tabule vozidla s krycím dílem a sestavou profilového prvku**  
(32) 102013204820  
(31) 19.03.2013  
(33) DE  
(86) PCT/EP2014/054294  
(87) WO 2014/146902  
(74) Rott, Růžička & Guttman Patentové, známkové a advokátní kanceláře, Ing. Jiří Andera, Vinohradská 37, Praha 2, 12000

(97) **EP 2841462**  
(47) 06.07.2016  
(97) 31.10.2013  
(51) **C08B 37/08** (2006.01)  
(96) 25.04.2013  
(96) 13724511.4  
(73) Contipro a.s., Dolní Dobrouč, CZ  
HUERTA-ANGELES, Gloria, 56002 Ceska Trebova, CZ  
JOUKLOVA, Zuzana, 57001 Litomyšl, CZ  
PRIKOPOVA, Eva, 56164 Techonin, CZ  
VELEBNY, Vladimír, 56401 Zamberk, CZ  
(54) **Zesíťovaný derivát hyaluronanu, způsob jeho přípravy, hydrogel a mikrovlákná na jeho bázi**  
(32) 20120282  
(31) 25.04.2012  
(33) CZ

(86) PCT/CZ2013/000057  
(87) WO 2013/159757  
(74) KANIA\*SEDLÁK\*SMOLA Patentová a známková kancelář, Mgr. Martina Dvořáková, Mendlovo nám. 1a, Brno, 60300

(97) **EP 2844474**  
(47) 27.07.2016  
(97) 07.11.2013  
(51) **B41F 23/04** (2006.01)  
**B41J 11/00** (2006.01)

(96) 14.03.2013  
(96) 13714847.4  
(73) Heraeus Noblelight GmbH, 63450 Hanau, DE  
(72) SCHADT, Susanne, 63505 Langenselbold, DE  
PEIL, Michael, 64853 Otzberg, DE  
MAIWEG, Harald, 41352 Korschenbroich, DE

(54) **Svítilno s reflektorem**  
(32) 102012008641  
(31) 02.05.2012  
(33) DE  
(86) PCT/EP2013/000783  
(87) WO 2013/164051  
(74) KOREJZOVÁ & SPOL., v.o.s., JUDr. Petra Korejzová, advokátka, Korunní 810/104 E, Praha 10, 10100

(97) **EP 2844493**  
(47) 27.07.2016  
(97) 07.11.2013  
(51) **B41M 3/00** (2006.01)  
**B44C 1/00** (2006.01)  
**B41L 1/00** (2006.01)  
**B08B 13/00** (2006.01)

(96) 07.04.2013  
(96) 13784173.0  
(73) Scodix Ltd., Rosh Ha'ayin 4809239, IL  
(72) OSADON, Amir, 5345317 Givatayim, IL  
GRINBERG, Eli, 4281500 Pardesiya, IL  
MUTAI, Eran, 7173670 Modi'in, IL  
(54) **Systém a způsob aplikace krycího materiálu na tiskařské produkty**  
(32) 201261640772 P  
(31) 01.05.2012  
(33) US  
(86) PCT/IB2013/052772  
(87) WO 2013/164715  
(74) INPARTNERS GROUP, Ing. Dušan Kendereški, Koliště 13a, Brno, 60200

(97) **EP 2846943**  
(47) 27.07.2016  
(97) 14.11.2013  
(51) **B2ID 5/02** (2006.01)  
(96) 07.05.2013  
(96) 13731256.7

(73) Trumpf Maschinen Austria GmbH & CO. KG., 4061 Pasching, AT  
(72) SECIBOVIC, Kabir, A-4623 Gunskirchen, AT  
(54) **Způsob pro automatickou manipulaci s ohýbacím nástrojem a výrobní zařízení**  
(32) 5502012  
(31) 09.05.2012  
(33) AT  
(86) PCT/AT2013/050103  
(87) WO 2013/166538  
(74) Společná advokátní kancelář Vsetečka Zelený Švorčík Kalenský a partneři, JUDr. Otakar Švorčík, advokát, Hálkova 2, Praha 2, 12000

(97) **EP 2847408**  
(47) 22.06.2016  
(97) 14.11.2013  
(51) **E06B 3/20** (2006.01)  
**E06B 3/34** (2006.01)

(96) 10.05.2013  
(96) 13722985.2  
(73) VKR Holding A/S, 2970 Hørsholm, DK  
(72) SINNATHAMBY, Ruben, DK-8260 Viby J, DK  
MELSEN, Michael, DK-8632 Lemming, DK  
NIELSEN, Kristian Ørnsvig, DK-8783 Hornslyd, DK

(54) **Rámová struktura pro okno a způsob výroby rámové struktury**  
(32) 201270243  
(31) 11.05.2012  
(33) DK  
(86) PCT/DK2013/050141  
(87) WO 2013/167144  
(74) AK Štros & Kusák, JUDr. David Štros, advokát, Národní 32, Praha 1, 11000

(97) **EP 2852513**  
(47) 03.08.2016  
(97) 09.01.2014  
(51) **B60R 16/02** (2006.01)  
**H02G 3/00** (2006.01)  
**H05K 13/00** (2006.01)

(96) 24.06.2013  
(96) 13733997.4  
(73) Siemens Aktiengesellschaft, 80333 München, DE  
(72) SCHNEIDER, Thomas, 85247 Schwabenhausen, DE  
SCHWARZ, Erich, 51645 Gummersbach, DE  
DIETRICH, Andreas, 81737 München, DE  
HILLEBRECHT, Chris, 85716 Unterschleißheim, DE  
LEISGANG, Michael, 80687 München, DE

(54) **Způsob výroby konstrukčních skupin**  
(32) 102012211652  
(31) 04.07.2012  
(33) DE  
(86) PCT/EP2013/063132  
(87) WO 2014/005870  
(74) Čermák a spol., JUDr. Karel Čermák, Elišky Peškové 735/15, Praha 5, 15000

(97) **EP 2853406**  
(47) 27.07.2016  
(97) 01.04.2015  
(51) **B41J 13/00** (2006.01)  
**B41J 11/00** (2006.01)

(96) 25.09.2013  
(96) 13186023.1  
(73) Engico S.r.l., 20851 Lissone (Monza Brianza), IT  
(72) Benzoni, Rinaldo, I - 20851 LISSONE (Monza Brianza), IT  
(54) **Tiskový stroj pro pláty**  
(74) FAJNOR IP s.r.o., Mgr. Karol Fajnor, Pobřežní 249/46, Praha 8, 18600

(97) **EP 2854506**  
(47) 20.07.2016  
(97) 12.12.2013  
(51) **A01G 7/00** (2006.01)  
**A01M 7/00** (2006.01)  
**G01N 21/27** (2006.01)

(96) 21.05.2013  
(96) 13732811.8  
(73) YARA International ASA, 0240 Oslo, NO  
(72) REUSCH, Stefan, 48249 Dülmen, DE  
(54) **Postup bezkontaktního stanovení aktuálního výživného stavu rostlinného porostu a zpracování těchto informací**  
(32) 102012010912  
(31) 04.06.2012  
(33) DE  
(86) PCT/DE2013/000274  
(87) WO 2013/182179  
(74) ŽOVICOVÁ & ŽOVIC IP, s.r.o., Záhradnícka 36, 821 08 Bratislava

(97) **EP 2859620**  
(47) 03.08.2016  
(97) 12.12.2013  
(51) **H01R 4/58** (2006.01)  
**H01R 13/11** (2006.01)  
**H05B 3/84** (2006.01)  
**B32B 17/10** (2006.01)  
**C03C 27/12** (2006.01)  
**C03C 17/22** (2006.01)  
**H01Q 1/12** (2006.01)

(96) 16.05.2013  
(96) 13725113.8  
(73) Saint-Gobain Glass France, 92400 Courbevoie, FR

- (72) SCHMALBUCH, Klaus, 52074 Aachen, DE  
REUL, Bernhard, 52134 Herzogenrath, DE  
LESMEISTER, Lothar, NL-6373 Landgraaf, NL  
RATEICZAK, Mitja, 52146 Würselen, DE
- (54) **Tabule s elektrickým připojovacím prvkem**  
(32) 12171029  
(31) 06.06.2012  
(33) EP  
(86) PCT/EP2013/060116  
(87) WO 2013/182394  
(74) Společná advokátní kancelář Všetečka Zelený Švorčík Kalenský a partneři, JUDr. Michal Havlík, advokát a patentový zástupce, Hálkova 2, Praha 2, 12000
- 
- (97) **EP 2861281**  
(47) 20.07.2016  
(97) 19.12.2013  
(51) **A61M 5/24** (2006.01)  
**A61M 5/20** (2006.01)  
(96) 11.06.2013  
(96) 13734833.0  
(73) Ares Trading SA, 1170 Aubonne, CH  
(72) WURMBAUER, Werner, 9063 Maria Saal, AT  
SCHOPF, Josef, 8753 Aichdorf/Fohnsdorf, AT  
SCHATZ, Bernhard, 9020 Klagenfurt, AT
- (54) **Injekční zařízení**  
(32) 12004542  
(31) 15.06.2012  
(33) EP  
(86) PCT/IB2013/001212  
(87) WO 2013/186617  
(74) KOREJZOVÁ & SPOL., v.o.s., JUDr. Petra Korejzová, advokátka, Korunní 810/104 E, Praha 10, 10100
- 
- (97) **EP 2867214**  
(47) 10.08.2016  
(97) 03.01.2014  
(51) **C07D 239/34** (2006.01)  
**C07C 51/43** (2006.01)  
(96) 28.06.2013  
(96) 13732182.4  
(73) Kern Pharma, S.L., 08228 Terrassa, ES  
(72) TESSON, Nicolas, E-08902 L'hospitalet De Llobregat, ES  
TRILLA CASTAÑO, Montserrat, E-08041 Barcelona, ES
- (54) **Způsob přípravy derivátů karboxylových kyselin a jejich intermediátů**  
(32) 12382259  
(31) 29.06.2012  
(33) EP  
(86) PCT/EP2013/063649  
(87) WO 2014/001511  
(74) Společná advokátní kancelář Všetečka Zelený Švorčík Kalenský a partneři, JUDr. Michal Havlík, advokát a patentový zástupce, Hálkova 2, Praha 2, 12000
- 
- (97) **EP 2867240**  
(47) 14.09.2016  
(97) 03.01.2014  
(51) **C07D 495/04** (2006.01)  
**A61K 31/4365** (2006.01)  
**A61P 3/10** (2006.01)  
(96) 28.06.2013  
(96) 13732533.8  
(73) Poxel, 69007 Lyon, FR  
(72) CRAVO, Daniel, F-78360 Montesson, FR  
HALLAKOU-BOZEC, Sophie, F-92160 Antony, FR  
BOLZE, Sébastien, F-01600 Massieux, FR  
LEPIFRE, Franck, F-91400 Saclay, FR  
FAVERIEL, Laurent, F-91160 Longjumeau, FR  
DURAND, Jean-Denis, F-93100 Montreuil-sous-Bois, FR  
CHARON, Christine, F-91940 Gometz-le-Châtel, FR
- (54) **Thienopyridonové deriváty použitelné jako aktivátory AMPK**  
(32) 12305775  
(31) 29.06.2012  
(33) EP
- (86) PCT/EP2013/063741  
(87) WO 2014/001554  
(74) Společná advokátní kancelář Všetečka Zelený Švorčík Kalenský a partneři, JUDr. Michal Havlík, advokát a patentový zástupce, Hálkova 2, Praha 2, 12000
- 
- (97) **EP 2868352**  
(47) 14.09.2016  
(97) 06.05.2015  
(51) **A63B 21/055** (2006.01)  
**A63B 5/11** (2006.01)  
(96) 30.10.2013  
(96) 13190782.6  
(73) Heymans, Joachim, 82272 Moorenweis, DE  
(72) Heymans, Joachim, 82272 Moorenweis, DE  
(54) **Napínací prvek k napínání plátna odrazové plochy na rámu trampolíny**  
(74) JUDr. Tomáš Lejček MBA, Slezská 169/10, Praha 2, 12000
- 
- (97) **EP 2871194**  
(47) 03.08.2016  
(97) 13.05.2015  
(51) **C08G 18/50** (2006.01)  
**C08G 18/72** (2006.01)  
**C08G 18/09** (2006.01)  
**C08G 18/10** (2006.01)  
**C08G 18/22** (2006.01)  
**C09J 175/08** (2006.01)  
(96) 12.11.2013  
(96) 13192537.2  
(73) nolax AG, 6203 Sempach Station, CH  
(72) Buser Stephan, 6210 Sursee, CH  
(54) **Dvousložkové lepidlo**  
(74) Čermák a spol., JUDr. Karel Čermák, Elišky Peškové 735/15, Praha 5, 15000
- 
- (97) **EP 2873117**  
(47) 10.08.2016  
(97) 16.01.2014  
(51) **H01R 13/53** (2006.01)  
**H02G 15/06** (2006.01)  
(96) 11.07.2012  
(96) 12734940.5  
(73) Comet Holding AG, 3175 Flamatt, CH  
(72) HAFERL, Stephan, CH-1763 Granges-Paccot, CH  
SCHMID, Iris, CH-3097 Liebefeld, CH  
CORPATAUX, Dominique, CH-1782 Belfaux, CH
- (54) **Senzor měření mezery pro vysokonapěťový konektor**  
(86) PCT/EP2012/063554  
(87) WO 2014/008934  
(74) PATENTSERVIS Praha a.s., Na Podkovce 281/10, Praha 4, 14700
- 
- (97) **EP 2875751**  
(47) 24.08.2016  
(97) 27.05.2015  
(51) **A46B 5/00** (2006.01)  
**A46B 7/04** (2006.01)  
(96) 18.06.2008  
(96) 14198348.6  
(73) Nuova F.LLI Dondi S.R.L., 41043 Formigine (MO), IT  
(72) Dondi, Andrea, 41043 Formigine - Fraz. Casinalbo (Modena), IT  
Dondi, Roberto, 41043 Formigine - Fraz. Casinalbo (Modena), IT
- (54) **Nástroj pro čištění povrchů**  
(32) MO20070215  
(31) 22.06.2007  
(33) IT  
(74) Kania, Sedlák, Smola, Ing. Jiří Malůšek, Mendlovo nám. 1a, Brno, 60300
- 
- (97) **EP 2880170**  
(47) 24.08.2016  
(97) 06.02.2014  
(51) **C12N 15/79** (2006.01)  
(96) 31.07.2013  
(96) 13750004.7  
(73) F.Hoffmann-La Roche AG, 4070 Basel, CH  
(72) RUEGER, Petra, 82377 Penzberg, DE

- SCHLOTHAUER, Tilman, 82377 Penzberg, DE  
SEEBER, Stefan, 82404 Sindelsdorf, DE
- (54) **Způsob produkce rozpustných FcR jako FC fúzních proteinů s inertní oblastí Fc imunoglobulinu a jejich použití**
- (32) 12179025  
(31) 02.08.2012  
(33) EP  
(86) PCT/EP2013/066065  
(87) WO 2014/020056  
(74) Čermák a spol., JUDr. Karel Čermák, Elišky Peškové 735/15, Praha 5, 15000
- 
- (97) **EP 2891690**  
(47) 27.07.2016  
(97) 08.07.2015  
(51) **C09D 7/00** (2006.01)  
(96) 23.02.2012  
(96) 15153551.5  
(73) Omya International AG, 4665 Oftringen, CH  
(72) McJunkins, Joseph, 6353 Weggis, CH  
Freeman, Charles, Rutland, VT Vermont 057011, US
- (54) **Potahová kompozice obsahující submikronové částice, které obsahují uhličitán vápenatý, způsob její přípravy a použití submikronových částic, které obsahují uhličitán vápenatý v potahových kompozicích**
- (32) 201161446006 P  
(31) 23.02.2011  
(33) US  
(74) Rott, Růžička & Guttman Patentové, známkové a advokátní kanceláře, Ing. Jana Fuchsová, Vinohradská 37, Praha 2, 12000
- 
- (97) **EP 2896617**  
(47) 05.10.2016  
(97) 22.07.2015  
(51) **C07D 295/104** (2006.01)  
(96) 21.11.2012  
(96) 15151593.9  
(73) Adverio Pharma GmbH, 12529 Schönefeld, DE  
(72) Fey, Peter, 42111 Wuppertal, DE  
Alfons Grunenber, 42115 Wuppertal, DE  
Donald Bierer, 42781 Haan, DE
- (54) **Způsob přípravy substituovaných 5-fluor-1H-pyrazolopyridinů**
- (32) 11190789, 11192301  
(31) 25.11.2011, 07.12.2011  
(33) EP, EP  
(74) Traplová Hakr Kubát, advokátní a patentová kancelář, Ing. Eduard Hakr, patentový zástupce, Přístavní 24, Praha 7, 17000
- 
- (97) **EP 2910677**  
(47) 25.05.2016  
(97) 26.08.2015  
(51) **D06P 5/28** (2006.01)  
**A43B 13/18** (2006.01)  
**A43B 13/38** (2006.01)  
**B29D 35/12** (2010.01)  
**A43B 13/04** (2006.01)  
(96) 21.02.2014  
(96) 14156215.7  
(73) Spannrit GmbH, 63801 Kleinostheim, DE  
(72) Katzer, Roland, 63801 Kleinostheim, DE
- (54) **Potitěné předlisky vložek do bot z pěnového plastického materiálu**
- (74) Čermák a spol., JUDr. Karel Čermák, Elišky Peškové 735/15, Praha 5, 15000
- 
- (97) **EP 2911497**  
(47) 05.10.2016  
(97) 01.05.2014  
(51) **A01C 7/04** (2006.01)  
(96) 18.10.2013  
(96) 13784091.4  
(73) Kinze Manufacturing, Inc., Williamsburg, IA 52361, US  
(72) WILHELMI, Matthew J., Williamsburg, Iowa 52361, US  
BROCKMANN, Kale J., Williamsburg, Iowa 52361, US
- (54) **Pouzdro vzduchového výsevního zařízení s uvolněním dráhy semena**
- (32) 201261717384 P  
(31) 23.10.2012  
(33) US
- (86) PCT/US2013/065664  
(87) WO 2014/066165  
(74) ŽOVICOVÁ & ŽOVIC IP, s.r.o., Záhradnícka 36, 821 08 Bratislava
- 
- (97) **EP 2914473**  
(47) 24.08.2016  
(97) 08.05.2014  
(51) **B62D 5/04** (2006.01)  
(96) 29.10.2013  
(96) 13801620.9  
(73) JTEKT Europe, 69540 Irigny, FR  
(72) LENGRAIS, Guillaume, F-69003 Lyon, FR
- (54) **Regulační způsob podpůrného řízení se zajištěním počítačové ochrany spojovací tyče řízení**
- (32) 1260425  
(31) 31.10.2012  
(33) FR  
(86) PCT/FR2013/052585  
(87) WO 2014/068243  
(74) Čermák a spol., JUDr. Karel Čermák, Elišky Peškové 735/15, Praha 5, 15000
- 
- (97) **EP 2915695**  
(47) 24.08.2016  
(97) 09.09.2015  
(51) **B60N 2/28** (2006.01)  
**B62B 7/00** (2006.01)  
(96) 20.01.2015  
(96) 15151758.8  
(73) JANE, S.A., 08184 Palau Solità i Plegamans Barcelona, ES  
(72) Jané Santamaria, Manuel, 08184 Palau Solità i Plegamans Barcelona, ES
- (54) **Sestava dětské sedačky**
- (32) 201430288 U  
(31) 04.03.2014  
(33) ES  
(74) Rott, Růžička & Guttman Patentové, známkové a advokátní kanceláře, Ing. Ivana Menšíková, Vinohradská 37, Praha 2, 12000
- 
- (97) **EP 2943467**  
(47) 13.07.2016  
(97) 17.07.2014  
(51) **C07C 281/18** (2006.01)  
**C07D 253/075** (2006.01)  
**C07D 213/61** (2006.01)  
**A61K 31/155** (2006.01)  
**A61K 31/44** (2006.01)  
**A61K 31/53** (2006.01)  
**A61P 3/10** (2006.01)  
**A61P 25/00** (2006.01)  
**A61P 25/16** (2006.01)  
**A61P 25/28** (2006.01)  
**A61P 35/00** (2006.01)  
(96) 10.01.2014  
(96) 14700310.7  
(73) Medical Research Council, Swindon SN2 1FL, GB  
InFlectis BioScience, 44200 Nantes, FR
- (72) GUEDAT, Philippe, 25260 Montenois, FR  
BERTOLOTTI, Anne, Cambridge CB2 0QH, GB
- (54) **Deriváty benzylidenguanidinu a jejich terapeutické využití na léčení onemocnění se špatným skládáním proteinů**
- (32) 201300435  
(31) 10.01.2013  
(33) GB  
(86) PCT/EP2014/050422  
(87) WO 2014/108520  
(74) A. Holas & partner Patentová a známková kancelář, Ing. Mgr. Hana Holasová, Křížová 4, Brno, 60300
- 
- (97) **EP 2959814**  
(47) 14.09.2016  
(97) 30.12.2015  
(51) **A47L 1/05** (2006.01)  
**A47L 7/00** (2006.01)  
**A47L 9/06** (2006.01)  
**A47L 11/40** (2006.01)  
(96) 29.05.2012

(96) 15176753.0  
(73) Leifheit AG, 56377 Nassau, DE  
(72) Fischer, Klaus-Jürgen, 56379 Holzappel, DE  
(54) **Zařízení na nasávání kapalín**  
(32) 102011050697  
(31) 27.05.2011  
(33) DE  
(74) A. Holas & partner Patentová a známková kancelář, Ing. Mgr. Hana Holasová, Křížová 4, Brno, 60300

(97) **EP 2960244**  
(47) 14.09.2016  
(97) 30.12.2015  
(51) **C07D 505/24** (2006.01)  
**A61K 31/5365** (2006.01)  
**A61K 31/546** (2006.01)  
**A61K 31/55** (2006.01)  
**A61P 31/04** (2006.01)  
**C07D 501/46** (2006.01)  
**C07D 519/06** (2006.01)

(96) 27.10.2009  
(96) 15175084.1  
(73) Shionogi & Co., Ltd., Osaka 541-0045, JP  
(72) NISHITANI, Yasuhiro, Toyonaka-shi Osaka 561-0825, JP  
YAMAWAKI, Kenji, Toyonaka-shi Osaka 561-0825, JP  
TAKEOKA, Yusuke, Sapporo-shi, Hokkaido 001-0021, JP  
SUGIMOTO, Hideki, Toyonaka-shi Osaka 561-0825, JP  
HISAKAWA, Shinya, Toyonaka-shi Osaka 561-0825, JP  
AOKI, Toshiaki, Toyonaka-shi Osaka 561-0825, JP  
(54) **Cefalosporiny s katecholovou skupinou**  
(32) 2008280828  
(31) 31.10.2008  
(33) JP  
(74) Traplová Hakr Kubát, advokátní a patentová kancelář, Ing. Eduard Hakr, patentový zástupce, Přístavní 24, Praha 7, 17000

(97) **EP 2970455**  
(47) 17.08.2016

(97) 11.09.2015  
(51) **C07K 16/18** (2006.01)  
**C07K 16/40** (2006.01)  
**A61P 29/00** (2006.01)  
**A61P 37/06** (2006.01)  
(96) 06.03.2015  
(96) 15710396.1  
(73) Alexion Pharmaceuticals, Inc., Cheshire, CT 06410, US  
(72) ANDRIEN, Bruce, A., Guilford, CT 06437, US  
SHERIDAN, Douglas, L., Branford, CT 06405, US  
TAMBURINI, Paul, P., Kensington, CT 06037, US  
(54) **Anti-C5 protilátky s vylepšenou farmakokinetikou**  
(32) 201461949932 P  
(31) 07.03.2014  
(33) US  
(86) PCT/US2015/019225  
(87) WO 2015/134894  
(74) Čermák a spol., JUDr. Karel Čermák, Elišky Peškové 735/15, Praha 5, 15000

(97) **EP 3018253**  
(47) 21.09.2016  
(97) 11.05.2016  
(51) **D21F 1/00** (2006.01)  
**B23P 15/16** (2006.01)  
(96) 04.11.2014  
(96) 14191675.9  
(73) Karl Mayer Textilmaschinenfabrik GmbH, 63179 Obertshausen, DE  
(72) Ruh, Michael, 63165 Mühlheim, DE  
Funk, Michael-Heinz, 63512 Hainburg, DE  
Schratz, Simon, 60314 Frankfurt, DE  
(54) **Zařízení a způsob výroby šroubovicových sít**  
(74) Společná advokátní kancelář Všečeka Zelený Švorčík Kalenský a partneři, JUDr. Michal Havlík, advokát a patentový zástupce, Hálkova 2, Praha 2, 12000

### Zveřejněné opravené překlady evropských patentových spisů

U následujících udělených evropských patentů s účinky pro Českou republiku byl majitelem předložen opravený překlad patentového spisu do českého jazyka (§35d odst. 2 zákona č. 527/1990 Sb., v platném znění).

Dattem zveřejnění opraveného překladu evropského patentového spisu je datum publikace tohoto Věstníku.

(97) EP 2136997 (97) EP 2720989 (97) EP 2793597

### Evropské patenty zachované v pozměněném nebo omezeném znění

V této části jsou uvedeny evropské patenty s účinky pro Českou republiku, které byly Evropským úřadem podle článku 102 Úmluvy o udělování evropských patentů zachovány v omezeném znění podle čl. 105a - 105c EPC 2000, nebo v pozměněném znění (§ 35f zákona č. 527/1990 Sb., v platném znění).

(97)	Datum oznámení o zachování patentu	(97)	Datum oznámení o zachování patentu
EP 1507798	16.11.2016	EP 1826750	16.11.2016
EP 1553929	16.11.2016	EP 2410276	16.11.2016
EP 1647996	16.11.2016	EP 2463092	16.11.2016

### Evropské patenty zrušené Evropským patentovým úřadem

Následující evropské patenty udělené Evropským patentovým úřadem s účinky pro Českou republiku byly zrušeny Evropským patentovým úřadem podle článku 102 Úmluvy o udělování evropských patentů (§ 35f odst 2 zákona č. 527/1990 Sb., v platném znění).

(97) EP 1596661 (97) EP 1824575 (97) EP 2032163

## MM4A

### Zánik evropských patentů nezaplacením poplatků za udržování platnosti patentu

Následující evropské patenty udělené Evropským patentovým úřadem s účinky pro Českou republiku zanikly pro nezaplacení poplatků za udržování platnosti patentu (§ 22 písm. b) zákona č. 527/1990 Sb., v platném znění).

(97) EP 1365102	(97) EP 1628763	(97) EP 1885673	(97) EP 2432428
(97) EP 1369215	(97) EP 1628987	(97) EP 1888004	(97) EP 2433361
(97) EP 1375990	(97) EP 1636162	(97) EP 1889065	(97) EP 2481617
(97) EP 1477312	(97) EP 1726230	(97) EP 1893376	(97) EP 2509794
(97) EP 1484169	(97) EP 1726416	(97) EP 1893586	(97) EP 2571408
(97) EP 1504310	(97) EP 1741491	(97) EP 1903926	(97) EP 2571766
(97) EP 1506295	(97) EP 1747125	(97) EP 1992257	(97) EP 2571782
(97) EP 1527240	(97) EP 1748985	(97) EP 2024594	(97) EP 2575731
(97) EP 1540063	(97) EP 1753619	(97) EP 2081838	(97) EP 2616254
(97) EP 1598297	(97) EP 1755674	(97) EP 2116803	(97) EP 2666878
(97) EP 1600472	(97) EP 1758610	(97) EP 2123523	(97) EP 2690357
(97) EP 1607211	(97) EP 1856975	(97) EP 2155616	(97) EP 2710212
(97) EP 1624988	(97) EP 1860664	(97) EP 2160221	(97) EP 2718575
(97) EP 1626747	(97) EP 1862436	(97) EP 2253218	
(97) EP 1627165	(97) EP 1882684	(97) EP 2326262	

## PD4A

### Převod práv a ostatní změny majitelů evropských patentů

(97) <b>EP 1945910</b>	(97) <b>EP 1976524</b>
(73) RME Underground Pty Limited, Toowoomba, QLD 4350, AU	(73) EURO-CELTIQUE S.A., 2350 Luxembourg, LU
<hr/>	
(97) <b>EP 1951800</b>	(97) <b>EP 2563129</b>
(73) Huntsman Advanced Materials Licensing (Switzerland) GmbH, CH-4057 Basel, CH	(73) ADAMA MAKHTESHIM LTD, 84100 Beer Sheva, IL
<hr/>	
(97) <b>EP 1976524</b>	(97) <b>EP 2624728</b>
(73) EURO-CELTIQUE S.A., 1653 Luxembourg, LU	(73) SEB S.A., 69130 Ecully, FR
<hr/>	

**FG1K**

**Zapsané užité vzory - přehled podle čísel zápisu**

V období uzávěrky tohoto čísla Věstníku zapsal Úřad průmyslového vlastnictví tyto užité vzory.

(11)	(51)		(11)	(51)		(11)	(51)	
30024	<i>A 63 F 9/18</i>	(2006.01)	30035	<i>E 04 H 4/08</i>	(2006.01)	30046	<i>E 03 C 1/00</i>	(2006.01)
30025	<i>A 61 H 37/00</i>	(2006.01)	30036	<i>C 05 F 17/02</i>	(2006.01)	30047	<i>A 01 K 59/02</i>	(2006.01)
30026	<i>A 23 G 9/40</i>	(2006.01)	30037	<i>B 62 K 5/02</i>	(2013.01)	30048	<i>E 04 H 4/14</i>	(2006.01)
30027	<i>E 04 F 11/18</i>	(2006.01)	30038	<i>A 41 D 27/18</i>	(2006.01)	30049	<i>E 03 D 5/02</i>	(2006.01)
30028	<i>E 04 B 1/84</i>	(2006.01)	30039	<i>E 04 C 1/41</i>	(2006.01)	30050	<i>E 04 C 1/41</i>	(2006.01)
30029	<i>G 01 P 3/42</i>	(2006.01)	30040	<i>C 02 F 1/461</i>	(2006.01)	30051	<i>B 01 D 21/28</i>	(2006.01)
30030	<i>A 61 K 35/02</i>	(2015.01)	30041	<i>E 04 H 4/04</i>	(2006.01)	30052	<i>F 23 H 3/02</i>	(2006.01)
30031	<i>E 04 H 1/12</i>	(2006.01)	30042	<i>E 04 B 1/04</i>	(2006.01)	30053	<i>B 41 F 17/24</i>	(2006.01)
30032	<i>A 63 C 5/12</i>	(2006.01)	30043	<i>G 01 B 9/00</i>	(2006.01)	30054	<i>G 02 B 6/138</i>	(2006.01)
30033	<i>E 04 B 1/78</i>	(2006.01)	30044	<i>A 01 N 25/32</i>	(2006.01)			
30034	<i>E 04 H 4/08</i>	(2006.01)	30045	<i>A 63 F 1/12</i>	(2006.01)			

**FG1K**

**Zapsané užité vzory - řazené podle MPT**

(51)	<i>A01K 59/02</i>	(2006.01)	(51)	<i>A61H 37/00</i>	(2006.01)
(11)	30047			<i>A61H 39/04</i>	(2006.01)
(21)	<b>2016-32858</b>		(11)	30025	
(22)	26.09.2016		(21)	<b>2015-31491</b>	
(47)	22.11.2016		(22)	07.09.2015	
(73)	Čihánek Karel Ing., Brno, CZ		(47)	22.11.2016	
(72)	Čihánek Karel Ing., Brno, CZ		(73)	Audolenská Vendula Ing., Praha 4 - Libuš, CZ	
(54)	<b>Zařízení pro odvíčkování voskových víček z voskových buněk</b>		(72)	Audolenská Vendula Ing., Praha 4 - Libuš, CZ	
(74)	Kania, Sedlák, Smola, Ing. Jiří Malůšek, Mendlovo nám. 1a, Brno, 60300		(54)	<b>Rehabilitační a preventivní pomůcka pro chůzi bosou nohou</b>	
			(74)	Ing. Václav Kratochvíl, Husnikova 2086/22, Praha 5, 15800	
(51)	<i>A01N 25/32</i>	(2006.01)	(51)	<i>A61K 35/02</i>	(2015.01)
	<i>B09C 1/00</i>	(2006.01)		<i>A61K 33/06</i>	(2006.01)
	<i>B09C 1/08</i>	(2006.01)		<i>A61K 33/42</i>	(2006.01)
(11)	30044			<i>A61K 33/26</i>	(2006.01)
(21)	<b>2016-32815</b>			<i>A61K 33/32</i>	(2006.01)
(22)	15.09.2016			<i>A61K 33/30</i>	(2006.01)
(47)	22.11.2016			<i>A61K 33/34</i>	(2006.01)
(73)	EPS, s.r.o., Kunovice, CZ			<i>A61K 33/18</i>	(2006.01)
(72)	Fikarová Iveta Mgr., Uherské Hradiště, CZ			<i>A61K 33/04</i>	(2006.01)
	Mikeš Jiří Ing., Praha 6 Dejvice, CZ			<i>A61P 1/12</i>	(2006.01)
	Pauliček Vít Ing., Praha 4, CZ			<i>A61P 1/14</i>	(2006.01)
	Minařík Miroslav Ing., Kunovice, CZ		(11)	30030	
	Beneš Petr Ing., Ph.D., Praha 6 Dejvice, CZ		(21)	<b>2016-32523</b>	
	Waska Karel Ing., Ph.D., Praha 5, CZ		(22)	29.06.2016	
(54)	<b>Stimulační prostředek</b>		(47)	22.11.2016	
			(73)	Výzkumný ústav veterinárního lékařství, v.v.i., Brno-Medlánky, CZ	
(51)	<i>A23G 9/40</i>	(2006.01)		MikroChem LKT spol. s r.o., Třeboň, CZ	
	<i>A23C 19/09</i>	(2006.01)	(72)	Trčková Martina Ing., Ph.D., Brno, CZ	
(11)	30026			Lorencová Alena MVDr., Ph.D., Brno, CZ	
(21)	<b>2016-32210</b>			Přikrylová Hana Ing., Ph.D., Brno, CZ	
(22)	21.03.2016			Koláčková Ivana MVDr., Ph.D., Moravské Knínice, CZ	
(47)	22.11.2016			Kozler Josef Ing., CSc., Ústí nad Labem, CZ	
(73)	Činčara Roman, Loštice, CZ			Novák Jaromír RNDr., CSc., Ústí nad Labem, CZ	
(72)	Činčara Roman, Loštice, CZ			Kuráň Pavel doc. Dr. Ing., Ústí nad Labem, CZ	
(54)	<b>Zmrzlina s olomouckými tvarůžky</b>		(54)	<b>Přípravek s obsahem humátů vícemocných kovů a stopových prvků na bázi oxyhumolitu</b>	
			(74)	PATENTOVÁ KANCELÁŘ, Mgr. Hana Jirkalová, Michelská 18/12a, Praha 4, 14000	
(51)	<i>A41D 27/18</i>	(2006.01)	(51)	<i>A63C 5/12</i>	(2006.01)
	<i>A41D 13/05</i>	(2006.01)		<i>A63C 5/00</i>	(2006.01)
	<i>F41H 1/02</i>	(2006.01)	(11)	30032	
(11)	30038		(21)	<b>2016-32585</b>	
(21)	<b>2016-32732</b>		(22)	19.07.2016	
(22)	23.08.2016		(47)	22.11.2016	
(47)	22.11.2016		(73)	Gattinger Christian, 4694 Ohlsdorf, AT	
(73)	4M SYSTEMS s.r.o., Praha 6, CZ				
(72)	Žižka Jan, Statenice, Černý vůl, CZ				
(54)	<b>Flexi límec</b>				
(74)	RETROPATENT s.r.o., Mgr. Kamil Kolátor, Dobiášova 1246/29, Liberec VI, 46006				

- (72) Gattinger Christian, 4694 Ohlsdorf, AT  
(54) **Sportovní nářadí, zejména lyže nebo snowboard**  
(74) Společná advokátní kancelář Vsetečka Zelený Švorčík Kalenský a partneři, JUDr. Michal Havlík, advokát a patentový zástupce, Hálkova 2, Praha 2, 12000

- (51) **A63F 1/12** (2006.01)  
(11) 30045  
(21) **2016-32833**  
(22) 20.09.2016  
(47) 22.11.2016  
(73) I N C O M E, spol. s r.o., Praha 5, Stodůlky, CZ  
(72) Matoušek Jiří, Praha 5, Stodůlky, CZ  
(54) **Zařízení pro míchání karet**  
(74) Václav Müller, patentový zástupce, Filipova 2016, Praha 4, 14800

- (51) **A63F 9/18** (2006.01)  
**A63F 1/06** (2006.01)  
**A63F 1/18** (2006.01)  
(11) 30024  
(21) **2014-30330**  
(22) 25.11.2014  
(47) 22.11.2016  
(73) Česká zemědělská univerzita v Praze, Praha 6, Suchbát, CZ  
(72) Balcarová Tereza Ing., Ph.D., Praha 6, CZ  
Pokorná Jitka Ing., Ph.D., Praha 5, CZ  
Tichá Ivana prof. Ing., Ph.D., Horoměřice, CZ  
Švec Václav Ing., Ph.D., Praha 6, CZ  
(54) **Souprava pro přerozdělení členů pracovních skupin**  
(74) PATENTOVÁ KANCELÁŘ, Mgr. Hana Jirkalová, Michelská 18/12a, Praha 4, 14000

- (51) **B01D 21/28** (2006.01)  
**C02F 1/52** (2006.01)  
(11) 30051  
(21) **2016-32932**  
(22) 13.10.2016  
(47) 22.11.2016  
(73) ENVI-PUR s.r.o., Praha 6, CZ  
(72) Grau Petr prof. Ing., DrSc., Praha-Újezd, CZ  
Drda Milan, Sezimovo Ústí, CZ  
(54) **Dosazovák pro zahušťování aktivovaného kalu při čištění odpadních vod**  
(74) PatentCentrum Sedláč & Partners s.r.o., Husova 5, České Budějovice, 37001

- (51) **B41F 17/24** (2006.01)  
**B41F 15/26** (2006.01)  
**B41F 21/00** (2006.01)  
(11) 30053  
(21) **2016-32950**  
(22) 18.10.2016  
(47) 22.11.2016  
(73) KRUŽÍK s.r.o., Kroměříž, CZ  
(72) Kružík Martin, Kroměříž, CZ  
(54) **Otočný polohovací stůl tiskového stroje pro potisk vratových panelů**  
(74) Halaxová & Halaxová TETRAPAT, RNDr. Zdeňka Halaxová, Jinonická 80, Praha 5, 15800

- (51) **B62K 5/02** (2013.01)  
**B62K 5/06** (2006.01)  
(11) 30037  
(21) **2016-32716**  
(22) 17.08.2016  
(47) 22.11.2016  
(73) Křivan Petr Ing., Mladá Boleslav, CZ  
(72) Křivan Petr Ing., Mladá Boleslav, CZ  
(54) **Tříkolka**

- (51) **C02F 1/461** (2006.01)  
**C02F 5/02** (2006.01)  
(11) 30040  
(21) **2016-32768**  
(22) 13.02.2014  
(47) 22.11.2016  
(32) 13.02.2014

- (31) PCT/CN2014/072034  
(33) WO  
(73) BLUESTAR (BEIJING) CHEMICAL MACHINERY CO. LTD., 100176, Beijing, CN  
(72) Li Haiyao, 100176, Beijing, CN  
Zhao Xuena, 100176, Beijing, CN  
Ma Tuomei, 100176, Beijing, CN  
Wang Jianjun, 100176, Beijing, CN  
Kang Jianzhong, 100176, Beijing, CN  
Wang Weihong, 100176, Beijing, CN  
Liu Xiuming, 100176, Beijing, CN  
Zhang Lianghu, 100176, Beijing, CN  
Sun Jingzhe, 100176, Beijing, CN  
Pan Hu, 100176, Beijing, CN  
Ma Jie, 100176, Beijing, CN  
Yang Xiaojie, 100176, Beijing, CN  
Pan Weizhao, 100176, Beijing, CN  
Li Yan, 100176, Beijing, CN  
(54) **Zařízení pro mikroelektrolýzu a integrované zařízení pro zpracování vody**  
(74) KOREJZOVÁ & SPOL., v.o.s., JUDr. Petra KOREJZOVÁ, Korunní 810/104E, Praha 10 - Vinohrady, 10100

- (51) **C05F 17/02** (2006.01)  
(11) 30036  
(21) **2016-32698**  
(22) 11.08.2016  
(47) 22.11.2016  
(73) Výzkumný ústav rostlinné výroby, v. v. i., Praha 6 - Ruzyně, CZ  
(72) Ust'ak Sergej Ing., CSc., Spořice, CZ  
(54) **Zařízení pro zpracování biologicky rozložitelných odpadů obsahujících suroviny živočišného původu na hnojivé substráty**

- (51) **E03C 1/00** (2006.01)  
(11) 30046  
(21) **2016-32834**  
(22) 20.09.2016  
(47) 22.11.2016  
(73) Tačovský Tomáš, Kadaň, CZ  
(72) Tačovský Tomáš, Kadaň, CZ  
(54) **Zařízení pro využívání použité koupelnové vody**  
(74) Mgr. Ing. Stanislav Babický Ph.D., Budovatelů 2407, Most, 43401

- (51) **E03D 5/02** (2006.01)  
**E03D 11/00** (2006.01)  
**E03D 11/13** (2006.01)  
**A47K 17/02** (2006.01)  
(11) 30049  
(21) **2016-32885**  
(22) 03.10.2016  
(47) 22.11.2016  
(73) Volenec RD Int., s.r.o., Hradec Králové, CZ  
(72) Hep Aleš prof. MUDr., CSc., Brno, CZ  
Dolina Jiří MUDr., Ph.D., Brno, CZ  
Kuběna Petr Ing., Hradec Králové, CZ  
(54) **Výškově nastavitelné WC**  
(74) Jan Brykner, Resslova 741, Hradec Králové, 50002

- (51) **E04B 1/04** (2006.01)  
**E04B 1/64** (2006.01)  
**E02D 19/06** (2006.01)  
**E02D 29/045** (2006.01)  
**E04C 1/39** (2006.01)  
(11) 30042  
(21) **2016-32792**  
(22) 09.09.2016  
(47) 22.11.2016  
(73) České vysoké učení technické v Praze, Fakulta stavební, Katedra konstrukcí pozemních staveb, Praha 6, CZ  
(72) Pazderka Jiří doc. Ing., Ph.D., Praha 9, CZ  
(54) **Železobetonová prefabrikovaná tvarovka podzemní provětrávané předstěny budovy**  
(74) Ing. Václav Kratochvíl, Husníkova 2086/22, Praha 5, 15800

- (51) **E04B 1/78** (2006.01)  
**E04B 2/96** (2006.01)



- (11) 30033  
(21) **2016-32616**  
(22) 26.07.2016  
(47) 22.11.2016  
(73) Wieden Pavel Ing., Liberec 15, CZ  
Řehák Jakub Ing., Liberec 15, CZ  
(72) Wieden Pavel Ing., Liberec 15, CZ  
Řehák Jakub Ing., Liberec 15, CZ  
(54) **Teplý izolátor pod interiérové těsnění fasádní výplně určený pro stavební fasádu**  
(74) RETROPATENT s.r.o., Mgr. Kamil Kolátor, patentový zástupce, Dobiášova 1246/29, Liberec VI, 46006

- (51) **E04B 1/84** (2006.01)  
**E04B 1/99** (2006.01)  
(11) 30028  
(21) **2016-32469**  
(22) 23.05.2016  
(47) 22.11.2016  
(73) Vysoká škola Báňská - Technická univerzita Ostrava, Ostrava - Poruba, CZ  
(72) Zamarský Petr Ing., Frýdlant nad Ostravicí, CZ  
Weisz Michal Ing., Ph.D., Stěbořice, CZ  
Nevřela Martin Ing., Štěpánkovice, CZ  
Wilhelm Petr Ing., Ostrava - Poruba, CZ  
(54) **Dvouvrstvý akustický obklad**  
(74) INPARTNER GROUP, Ing. Dušan Kendereški, Koliště 13a, Brno, 60200

- (51) **E04C 1/41** (2006.01)  
**E04B 1/88** (2006.01)  
**E04B 2/14** (2006.01)  
(11) 30039  
(21) **2016-32752**  
(22) 30.08.2016  
(47) 22.11.2016  
(73) HELUZ cihlářský průmysl v.o.s., Dolní Bukovsko, CZ  
(72) Vacek Miroslav Ing., Ph.D., Dolní Bukovsko, CZ  
Heinrich Pavel Ing., Olbramovice, CZ  
(54) **Akusticko-izolační blok sendvičového typu**  
(74) PatentCentrum Sedláč & Partners s.r.o., Husova 5, České Budějovice, 37001

- (51) **E04C 1/41** (2006.01)  
**E04B 2/14** (2006.01)  
(11) 30050  
(21) **2016-32922**  
(22) 10.10.2016  
(47) 22.11.2016  
(73) HELUZ cihlářský průmysl v.o.s., Dolní Bukovsko, CZ  
(72) Heinrich Pavel Ing., Olbramovice ves, CZ  
Vacek Miroslav Ing., Ph.D., Dolní Bukovsko, CZ  
(54) **Keramická zděcí tvarovka se zlepšenými akusticko-izolačními vlastnostmi**  
(74) PatentCentrum Sedláč & Partners s.r.o., Husova 5, České Budějovice, 37001

- (51) **E04F 11/18** (2006.01)  
**E04C 2/04** (2006.01)  
(11) 30027  
(21) **2016-32392**  
(22) 19.05.2016  
(47) 22.11.2016  
(73) Skanska a.s. divize Silničního stavitelství, Mostní centrum, Brno - Černovice, CZ  
(72) Komanec Jan Ing., Hřebeč, CZ  
Slánský Bohuslav Ing., Lipník nad Bečvou, CZ  
Ševčík Stanislav Ing., Prusy - Boškůvky, CZ  
Kolísko Jiří doc. Ing., Ph.D., Praha 6 - Břevnov, CZ  
(54) **Výplňový panel zábradlí**  
(74) A. Holas & partner Patentová a známková kancelář, Ing. Mgr. Hana Holasová, Křižová 4, Brno, 60300

- (51) **E04H 1/12** (2006.01)  
(11) 30031  
(21) **2016-32578**  
(22) 18.07.2016

- (47) 22.11.2016  
(73) AGADOS spol. s r.o., Velké Meziříčí, CZ  
(72) Netušilová Nikola Ing. arch., Praha 10, CZ  
Burger Aleš, Teplice, CZ  
Kráčmera Petr Ing., Dolní Rychnov, CZ  
Adam Jaroslav, Velké Meziříčí, CZ  
(54) **Univerzální mobilní multifunkční skříňová buňka**  
(74) Ing. Jirí Langhans, patentový zástupce, Krajínova 805/7, Třebíč, 67401

- (51) **E04H 4/04** (2006.01)  
(11) 30041  
(21) **2016-32774**  
(22) 06.09.2016  
(47) 22.11.2016  
(73) WINCHESTER SE, Praha 5 - Smíchov, CZ  
(72) Smetana Jaroslav Ing., Praha 5 - Smíchov, CZ  
(54) **Bazén z polypropylenu, obsahujícího dno, stěny a límec**  
(74) Ing. Václav Kratochvíl, Husníkova 2086/22, Praha 13, 15800

- (51) **E04H 4/08** (2006.01)  
(11) 30034  
(21) **2016-32657**  
(22) 04.08.2016  
(47) 22.11.2016  
(73) ALBIXON a.s., Praha 5 - Malá Chuchle, CZ  
(72) Smetana Libor, Dobříš, CZ  
(54) **Nosník, zejména bazénového zastřešení**  
(74) Ing. Václav Kratochvíl, Husníkova 2086/22, Praha 13, 15800

- (51) **E04H 4/08** (2006.01)  
(11) 30035  
(21) **2016-32659**  
(22) 04.08.2016  
(47) 22.11.2016  
(73) ALBIXON a.s., Praha 5 - Malá Chuchle, CZ  
(72) Smetana Libor, Dobříš, CZ  
(54) **Bazénové zastřešení**  
(74) Ing. Václav Kratochvíl, Husníkova 2086/22, Praha 13, 15800

- (51) **E04H 4/14** (2006.01)  
(11) 30048  
(21) **2016-32859**  
(22) 26.09.2016  
(47) 22.11.2016  
(73) České vysoké učení v Praze, fakulta stavební, Praha 6, CZ  
(72) Kopřiva Miloš doc. Ing. arch., Praha 7, CZ  
(54) **Zařízení pro víceúčelové rekreační využití plaveckého bazénu**  
(74) RNDr. Silvie Dokulilová Ph.D., Bašného 279/51, Brno, 62300

- (51) **F23H 3/02** (2006.01)  
**F23H 17/00** (2006.01)  
(11) 30052  
(21) **2016-32945**  
(22) 17.10.2016  
(47) 22.11.2016  
(73) TENZA, a.s., Brno jih, Komárov, CZ  
(72) Kraml Stanislav Ing., Brno Starý Lískovec, CZ  
(54) **Chlazené dno fluidního zařízení**  
(74) Ing. Libor Markes, patentový zástupce, Grohova 54, Brno, 60200

- (51) **G01B 9/00** (2006.01)  
**G01B 11/00** (2006.01)  
**G01B 11/02** (2006.01)  
**G01B 15/00** (2006.01)  
**G01J 9/02** (2006.01)  
(11) 30043  
(21) **2016-32804**  
(22) 13.09.2016  
(47) 22.11.2016  
(73) Ústav přístrojové techniky AV ČR, v. v. i., Brno, CZ  
MESING, spol. s r.o., Brno, CZ  
(72) Buchta Zdeněk Ing., Ph.D., Praha, CZ  
Číp Ondřej Ing., Ph.D., Brno, CZ  
Čížek Martin Ing., Ph.D., Brno, CZ  
Huel Václav Ing., Uničov, CZ  
Lazar Josef prof. Ing., Dr., Brno, CZ

Šarbort Martin Mgr., Ph.D., Brno, CZ  
 Řeřucha Šimon Mgr., Ph.D., Brno, CZ  
 Konečný Pavel Ing., Brno, CZ  
 (54) **Sestava pro kalibraci délky koncových měrek**  
 (74) KANIA\*SEDLÁK\*SMOLA Patentová kancelář, Ing. Veronika  
 Zemanová, Mendlovo náměstí 1a, Brno, 60300

(51) **G01P 3/42** (2006.01)  
**G01P 15/08** (2006.01)  
**G01P 15/18** (2013.01)  
**G01C 22/00** (2006.01)  
**A61B 5/103** (2006.01)  
 (11) 30029  
 (21) **2016-32507**  
 (22) 24.06.2016  
 (47) 22.11.2016  
 (73) JUMPING INTELLECTUAL PROPERTY, s.r.o., Praha 1, CZ  
 (72) Bartoš Marek, Hluboká nad Vltavou, CZ

Chlíbek Lukáš Ing., Brno, CZ  
 (54) **Senzor pohybu pro jumping upevnitelný zejména na botu**  
 (74) PatentCentrum Sedlák & Partners s.r.o., Husova 5, České Budějovice,  
 37001

(51) **G02B 6/138** (2006.01)  
 (11) 30054  
 (21) **2016-32954**  
 (22) 18.10.2016  
 (47) 22.11.2016  
 (73) České vysoké učení v Praze, fakulta  
 elektrotechnická, katedra mikroelektroniky, Praha 6, CZ  
 (72) Prajzler Václav doc. Ing., Ph.D., Praha 13, CZ  
 Maštera Radek Ing., Havlíčkův Brod, CZ  
 (54) **Zařízení pro výrobu flexibilních mnohavidových optických  
 planárních vlnvodů**  
 (74) RNDr. Silvie Dokulilová Ph.D., Bašného 279/51, Brno, 62300

### Seznam majitelů zapsaných užitéch vzorů

(73)	(11)	(51)	(2006.01)	(73)	(11)	(51)	(2006.01)
AGADOS spol. s r.o., Velké Meziříčí, CZ	30031	<b>E 04 H 1/12</b>	(2006.01)	Skanska a.s. divize Silničního stavitelství, Mostní centrum, Brno - Černovice, CZ	30027	<b>E 04 F 11/18</b>	(2006.01)
ALBIXON a.s., Praha 5 - Malá Chuchle, CZ	30034	<b>E 04 H 4/08</b>	(2006.01)	TENZA, a.s., Brno jih, Komárov, CZ	30052	<b>F 23 H 3/02</b>	(2006.01)
ALBIXON a.s., Praha 5 - Malá Chuchle, CZ	30035	<b>E 04 H 4/08</b>	(2006.01)	Ústav přístrojové techniky AV ČR, v. v. i., Brno, CZ	30043	<b>G 01 B 9/00</b>	(2006.01)
BLUESTAR (BEIJING) CHEMICAL MACHINERY CO. LTD., 100176, Beijing, CN	30040	<b>C 02 F 1/461</b>	(2006.01)	Volenec RD Int., s.r.o., Hradec Králové, CZ	30049	<b>E 03 D 5/02</b>	(2006.01)
Česká zemědělská univerzita v Praze, Praha 6, Suchbátka, CZ	30024	<b>A 63 F 9/18</b>	(2006.01)	Vysoká škola Báňská - Technická univerzita Ostrava, Ostrava - Poruba, CZ	30028	<b>E 04 B 1/84</b>	(2006.01)
České vysoké učení technické v Praze, Fakulta stavební, Katedra konstrukcí pozemních staveb, Praha 6, CZ	30042	<b>E 04 B 1/04</b>	(2006.01)	Výzkumný ústav rostlinné výroby, v. v. i., Praha 6 - Ruzyně, CZ	30036	<b>C 05 F 17/02</b>	(2006.01)
České vysoké učení v Praze, fakulta elektrotechnická, katedra mikroelektroniky, Praha 6, CZ	30054	<b>G 02 B 6/138</b>	(2006.01)	Výzkumný ústav veterinárního lékařství, v.v.i., Brno-Medlánky, CZ	30030	<b>A 61 K 35/02</b>	(2015.01)
České vysoké učení v Praze, fakulta stavební, Praha 6, CZ	30048	<b>E 04 H 4/14</b>	(2006.01)	WINCHESTER SE, Praha 5 - Smíchov, CZ	30041	<b>E 04 H 4/04</b>	(2006.01)
ENVI-PUR s.r.o., Praha 6, CZ	30051	<b>B 01 D 21/28</b>	(2006.01)	4M SYSTEMS s.r.o., Praha 6, CZ	30038	<b>A 41 D 27/18</b>	(2006.01)
EPS, s.r.o., Kunovice, CZ	30044	<b>A 01 N 25/32</b>	(2006.01)	Audolenská Vendula Ing., Praha 4 - Libuš, CZ	30025	<b>A 61 H 37/00</b>	(2006.01)
HELUZ cihlářský průmysl v.o.s., Dolní Bukovsko, CZ	30039	<b>E 04 C 1/41</b>	(2006.01)	Čihánek Karel Ing., Brno, CZ	30047	<b>A 01 K 59/02</b>	(2006.01)
HELUZ cihlářský průmysl v.o.s., Dolní Bukovsko, CZ	30050	<b>E 04 C 1/41</b>	(2006.01)	Činčara Roman, Loštice, CZ	30026	<b>A 23 G 9/40</b>	(2006.01)
I N C O M E, spol. s r.o., Praha 5, Stodůlky, CZ	30045	<b>A 63 F 1/12</b>	(2006.01)	Gattinger Christian, 4694 Ohlsdorf, AT	30032	<b>A 63 C 5/12</b>	(2006.01)
JUMPING INTELLECTUAL PROPERTY, s.r.o., Praha 1, CZ	30029	<b>G 01 P 3/42</b>	(2006.01)	Křivan Petr Ing., Mladá Boleslav, CZ	30037	<b>B 62 K 5/02</b>	(2013.01)
KRUŽÍK s.r.o., Kroměříž, CZ	30053	<b>B 41 F 17/24</b>	(2006.01)	Řehák Jakub Ing., Liberec 15, CZ	30033	<b>E 04 B 1/78</b>	(2006.01)
MESING, spol. s r.o., Brno, CZ	30043	<b>G 01 B 9/00</b>	(2006.01)	Tačovský Tomáš, Kadaň, CZ	30046	<b>E 03 C 1/00</b>	(2006.01)
MikroChem LKT spol. s r.o., Třeboň, CZ	30030	<b>A 61 K 35/02</b>	(2015.01)	Wieden Pavel Ing., Liberec 15, CZ	30033	<b>E 04 B 1/78</b>	(2006.01)

## FG4Q

### Zapsané průmyslové vzory - přehled podle čísel zápisu

V období uzávěrky tohoto čísla Věstníku zapsal Úřad průmyslového vlastnictví tyto průmyslové vzory:

(11)	(51)	(11)	(51)	(11)	(51)
36883	03-01	36884	21-04	36885	23-03

## FG4Q

### Zapsané průmyslové vzory - přehled podle tříd

- (51) **03-01**
- (11) 36883
- (21) 2015-40464
- (22) 01.12.2015
- (15) 16.11.2016
- (54) **Výcviková kabelka**
- (28) 2
- (73) Dráždilová Lucie, Praha, CZ
- Griffiths Eliška Bc., Praha, CZ
- (72) Dráždilová Lucie, Praha, CZ
- Griffiths Eliška Bc., Praha, CZ
- (74) Petr Veselý, Holšická 1427, Praha, 19016

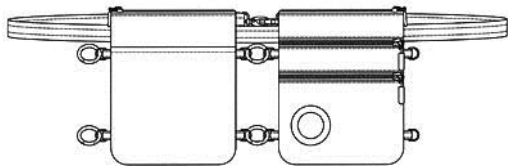

1.1

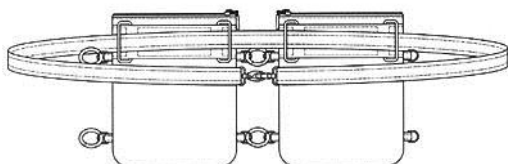

1.2

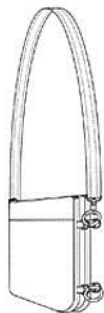

1.3

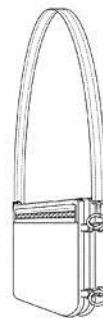

1.4

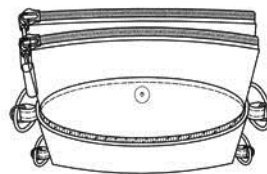

1.5



2.1



2.2



2.3



2.4



2.5



2.6

- (51) **21-04**  
(11) 36884  
(21) 2016-40612  
(22) 02.05.2016  
(15) 16.11.2016  
(54) **Lehátkový přístřešek**  
(28) 1  
(73) Kraus Jan Ing., Břeclav, CZ  
(72) Kraus Jan Ing., Břeclav, CZ  
(74) INPARTNERS GROUP, Ing. Leopold Dadej, patentový zástupce, Na Valtické 339/6, Břeclav 4, 69141

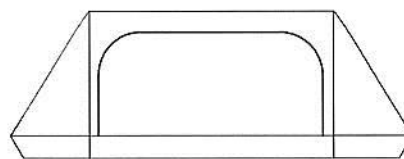

1.1

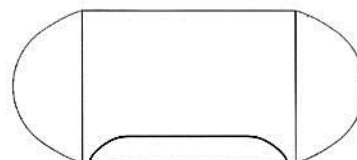

1.2

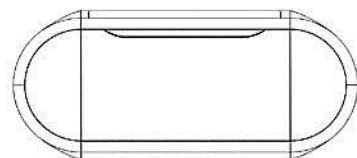

1.3

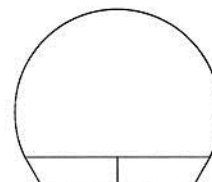

1.4

- (51) **23-03**  
(11) 36885  
(21) 2016-40712  
(22) 08.09.2016  
(15) 16.11.2016  
(54) **Deska hořáku**  
(28) 1  
(73) VERNER SK s.r.o., Bratislava, SK  
Kobrlová Pavla, Praha 5, CZ  
(72) Kobrlová Pavla, Praha 5, CZ

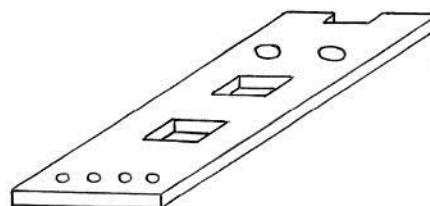

1.1

**Seznam vlastníků zapsaných průmyslových vzorů**

(73)	(11)	(51)	(73)	(11)	(51)
Dráždilová Lucie, Praha, CZ	36883	03-01	Kobrlová Pavla, Praha 5, CZ	36885	23-03
Griffiths Eliška Bc., Praha, CZ	36883	03-01	Kraus Jan Ing., Břeclav, CZ	36884	21-04
VERNER SK s.r.o., Bratislava, SK	36885	23-03			

## Dodatková ochranná osvědčení pro léčiva a pro přípravky na ochranu rostlin

### Udělení osvědčení

- (73) BRISTOL-MYERS SQUIBB COMPANY, Princeton, NJ, US
- (68) 303959
- (11) 303959/313
- (54) **Solubilní CTLA4 fúzní molekula, farmaceutický prostředek s jejím obsahem a její použití**
- (92) EU/1/07/389/001-003, EMEA/H/C/701/N/31, 23.05.2007

- (93) EU/1/07/389/001-003, EMEA/H/C/701/N/31, 23.05.2007, EU
  - (95) **Orencia - abatacept, léčivý přípravek**
  - (94) 23.05.2022  
Léčivo pro pediatrické použití
-

## Úřední rozhodnutí a oznámení

### MK4A, MK4F

### Zánik patentů a autorských osvědčení uplynutím doby platnosti

(11)	(21)	Int.Cl/(51)
292811	1998-1578	8/B67D 5/37

### MM4A, MM4F

### Zániky patentů a autorských osvědčení pro nezaplacení udržovacích poplatků

(11)	(21)	Int.Cl/(51)	(11)	(21)	Int.Cl/(51)
287291	1998-1440	8/H01B 9/02	302098	2005-300	8/A61M 29/00
294914	2001-4124	8/B65D 5/00	302215	2010-377	8/B01J 37/00
295879	1998-1442	8/B07B 7/083	302333	2000-4147	8/A61K 39/12
299432	2007-345	8/E04B 2/88	302640	2010-362	8/G09B 23/34
299498	2001-1715	8/A63B 29/02	302807	2002-4200	8/C07D 241/08
299688	1998-3662	8/C08F 210/16	303968	2004-884	8/B21D 51/26
300206	2003-3486	8/C01B 11/18	304022	2002-3698	8/C07K 14/715
300685	2001-3835	8/F21V 31/00	304313	2012-305	8/A61H 3/00
300714	2002-3734	8/B65H 39/16	304866	2009-305	8/A63B 69/00
302016	1999-4031	8/B05D 7/00	304867	2010-370	8/C06B 33/02

### MK1K

### Zániky užitných vzorů uplynutím doby platnosti

(11)	(21)	(51)	(11)	(21)	(51)
17108	2006-18287	A63B 63/02	20693	2009-21758	A23L 1/212
17138	2006-18286	F41H 1/02	22224	2010-22908	A23L 1/212
17220	2006-18284	G01N 27/02	22225	2010-22909	A23L 1/212
17523	2006-18289	C05F 17/02			

### MK4Q

### Zániky práva ze zapsaných průmyslových vzorů uplynutím doby ochrany

(11)	(21)	Int.Cl/(51)	(11)	(21)	Int.Cl/(51)
33753	2006-36740	8/23-02	35504	2011-38663	9/20-03
33754	2006-36741	8/23-02	35566	2011-38667	9/07-06
33755	2006-36742	8/23-02	35593	2011-38661	9/21-01
33756	2006-36743	8/23-02	35922	2011-38662	9/19-08

### LD3K

### Částečné výmazy užitných vzorů

(11)	28365
(21)	2015-31020
(22)	29.04.2015
(54)	Přichytka, zejména pro vyzařovací kabel

Rozsah ochrany se omezuje změnou nároků takto:

„1. Přichytka, zejména pro vyzařovací kabel, sestávající z těla (1) přichytky, které je opatřeno nejméně jedním prostředkem pro uchycení přichytky do stěny (3) nebo nosného prvku (4) a kotevním prvkem (5) pro upevnění kabelu (6) nebo držáku (7) kabelu (6), přičemž tělo (1) přichytky sestává z nosné části (8) a kotevní části (9), vyznačující se tím, že nosná část (8) těla (1) přichytky je opatřena drážkou (10) pro pohyblivé uložení vodička (11) kotevní části (9) přichytky a spojovacího prvku (12) mezi nosnou částí (8) a kotevní částí (9) přichytky.“

2. Přichytka, zejména pro vyzařovací kabel, podle nároku 1, vyznačující se tím, že kotevní část (9) je opatřena patkou (15) a otvorem (16) pro upevnění kabelu (6) nebo držáku (7) kabelu (6).

3. Přichytka, zejména pro vyzařovací kabel, podle nároku 2, vyznačující se tím, že držák (7) kabelu (6) sestává z cylindrického nástavce (18) a objímky (19).“

Datum nabytí právní moci rozhodnutí o částečném výmazu: 12.11.2016

### Zápisy licenčních smluv do patentového rejstříku pro nabyvatele

- |   |   |
|---|---|
| (11) 300723   | (11) 306243   |
| (73) FOSECO INTERNATIONAL LIMITED, DERBYSHIRE, S43 4XA, GB            | (73) Morávek Petr Ing., CSc., Železný Brod, CZ  |
| Nabyvatel: LANIK s.r.o., Chrudichromská 2376/17, Boskovice, 68001, CZ | Nabyvatel: ATREA s.r.o., Československé armády 5243/32, Jablonec nad Nisou, Rýnovice, 46605, CZ |
| Druh licence: nevýlučná   | Druh licence: výlučná   |
| Datum uzavření smlouvy: 01.11.2016                                    | Datum uzavření smlouvy: 11.11.2016  |
| Datum zápisu smlouvy: 22.11.2016                                      | Datum zápisu smlouvy: 22.11.2016  |

### ND4Q

### Druhé obnovy doby ochrany průmyslových vzorů

- |                                    |                                      |
|------------------------------------|--------------------------------------|
| (51) 12-08                         | (51) 09-03                           |
| (11) 33972                         | (11) 34503                           |
| (21) 2006-36934                    | (21) 2006-36918                      |
| (22) 04.12.2006                    | (22) 20.11.2006                      |
| (54) Nástavba cisternového vozidla | (54) Převážní obal z plastické hmoty |

### PD4A

### Převod práv a ostatní změny majitelů patentů

- |   |  |
|---|--|
| (11) 298682                                     | (11) 304029                              |
| (21) 2001-4220                                  | (21) 2012-446                            |
| (73) ACTIAL FARMACEUTICA S.r.l., 00144 Roma, IT | (73) JAP INDUSTRIES s.r.o., Bystřice, CZ |

### PD1K

### Převod práv a ostatní změny majitelů užitných vzorů

- |  |
|--|
| (11) 29240   |
| (21) 2015-31925  |
| (73) SAPSWAY s.r.o., Jablonec nad Nisou, Jablonecké Paseky, CZ |

### QA9A

### Nabídka licence

- |  |
|--|
| (73) Vysoká škola báňská-Technická univerzita Ostrava, Ostrava- Poruba, CZ |
| (11) 306381  |
| (54) Podprsenka s aktivními elastickými členy                              |



### Zamítnuté a částečně zamítnuté přihlášky ochranných známek před zveřejněním

Kapitola obsahuje údaje o rozhodnutích o přihláškách ochranných známek, u kterých byly na základě provedeného věcného průzkumu shledány Úřadem důvody pro zamítnutí přihlášky ochranné známky podle ustanovení § 4 nebo 6 zákona č. 441/2003 Sb. Na základě toho Úřad vydal rozhodnutí o zamítnutí přihlášky podle ustanovení § 22 zákona č. 441/2003 Sb., a to pro celý seznam výrobků a služeb nebo pro jeho část. Údaje o výsledku rozhodnutí (zamítnutí přihlášky, částečné zamítnutí přihlášky) jsou uvedeny jako datum právní moci rozhodnutí/výsledek rozhodnutí.

(210) **O-507217**  
(540)

**KONOPNÁ LÉKÁRNA**

08.11.2016/NABYTÍ P.M. - ČÁSTEČNÉ ZAMÍTNUTÍ PŘIHLÁŠKY

(210) **O-511132**  
(540)



12.11.2016/NABYTÍ P.M. - ZAMÍTNUTÍ PŘIHLÁŠKY

(210) **O-511971**  
(540)

**CZECH MEDIA MORNING DIGEST**

15.11.2016/NABYTÍ P.M. - ZAMÍTNUTÍ PŘIHLÁŠKY

(210) **O-515712**  
(540)



15.11.2016/NABYTÍ P.M. - ČÁSTEČNÉ ZAMÍTNUTÍ PŘIHLÁŠKY

(210) **O-515713**  
(540)

**ČKD**

15.11.2016/NABYTÍ P.M. - ČÁSTEČNÉ ZAMÍTNUTÍ PŘIHLÁŠKY

(210) **O-517117**  
(540)

**POLÍVKÁRNA**

15.11.2016/NABYTÍ P.M. - ZAMÍTNUTÍ PŘIHLÁŠKY

(210) **O-518826**  
(540)



15.11.2016/NABYTÍ P.M. - ČÁSTEČNÉ ZAMÍTNUTÍ PŘIHLÁŠKY

(210) **O-519684**  
(540)



15.11.2016/NABYTÍ P.M. - ZAMÍTNUTÍ PŘIHLÁŠKY

(210) **O-521062**  
(540)

**INDIVIDUAL GYM**

15.11.2016/NABYTÍ P.M. - ČÁSTEČNÉ ZAMÍTNUTÍ PŘIHLÁŠKY

(210) **O-527774**  
(540)



18.11.2016/NABYTÍ P.M. - ČÁSTEČNÉ ZAMÍTNUTÍ PŘIHLÁŠKY

(210) **O-527790**  
(540)



18.11.2016/NABYTÍ P.M. - ČÁSTEČNÉ ZAMÍTNUTÍ PŘIHLÁŠKY

---

(210) **O-528304**  
(540)

**Perfect Clinic Nadační fond**

15.11.2016/NABYTÍ P.M. - ZAMÍTNUTÍ PŘIHLÁŠKY

---

(210) **O-530459**  
(540)

**iPokladna**

15.11.2016/NABYTÍ P.M. - ZAMÍTNUTÍ PŘIHLÁŠKY

---

### Přehled zveřejněných přihlášek ochranných známek

Přihlášky ochranných známek, které byly na základě výsledků formálního a věcného průzkumu provedeného Úřadem shledány schopné zápisu do rejstříku ochranných známek, jsou obsaženy v této kapitole. Důležitou právní skutečností je, že zveřejněním přihlášky ochranné známky v této kapitole Věstníku (§ 23 zákona č. 441/2003 Sb.) začíná běžet zákonná tříměsíční lhůta pro podání námitek podle ustanovení § 25 zákona č. 441/2003 Sb.

Číselný přehled (210)											
O-507217	O-515712	O-515713	O-518826	O-521062	O-529281	O-529634	O-530010	O-530461	O-530557	O-530559	O-530589
O-531251	O-531510	O-531562	O-531918	O-531919	O-532249	O-532250	O-532252	O-532253	O-532405	O-532442	O-532577
O-532595	O-532732	O-532748	O-532752	O-532753	O-532780	O-532937	O-532971	O-532979	O-532982	O-532983	O-533109
O-533145	O-533189	O-533205	O-533328	O-533358	O-533363	O-533493	O-533494	O-533528	O-533591	O-533732	O-533896
O-533944	O-534257	O-534261	O-534306	O-534316	O-534317	O-534336	O-534362	O-534381	O-534400	O-534449	O-534450
O-534451	O-534469	O-534481	O-534484	O-534490	O-534512	O-534514	O-534522	O-534599	O-534602	O-534605	O-534697
O-534741	O-534764	O-534777	O-534778	O-534849	O-534852	O-534858	O-534872	O-534877	O-534882	O-534891	O-534893
O-534894	O-534902	O-534903	O-534937	O-535011	O-535046	O-535111	O-535127				

## Zveřejněné přihlášky ochranných známek

(210) **O-507217**

(220) 02.09.2013

(320) 02.09.2013

(511) 35, 44

(540)

### KONOPNÁ LÉKÁRNA

(510) (35) velkoobchodní a maloobchodní činnost v oblasti lékárnictví, zprostředkování obchodu v oblasti lékárnictví, podnikatelské a obchodní informace v oblasti lékárnictví, reklama, propagace, inzerce, předvádění zboží, reklama on-line v počítačové síti, franchising; (44) lékařská služba, provoz lékáren, lékařské poradenství.

(730) **CARUN international s.r.o.**, Cejl 504/38, Brno, Zábřovice, 60200, CZ

(740) Ing. Pavel Nádvorník s.r.o., Sokola Tůmy 1099/1, Ostrava-Mariánské Hory, 70900

(210) **O-515712**

(220) 13.08.2014

(320) 13.08.2014

(511) 7, 9, 10, 12, 35, 36, 37, 38, 39, 41, 42

(540)



(510) (7) parní turbíny (jiné než pro pozemní vozidla), motory spadající do třídy 7 (jiné než pro pozemní vozidla), synchronní alternátory a motory dvou i vícepólové (jiné než pro pozemní vozidla), velké synchronní motory dvou i vícepólové (jiné než pro pozemní vozidla), kompensátory účinniku dvou i vícepólové, velké stejnosměrné motory a řídicí dynamy (jiné než pro pozemní vozidla), průmyslové pohony všeho druhu, zejména pro doly, hutě, chemický a chladírenský průmysl, papírny, elektrické obloukové pece, naftové motory, parní stroje a příslušenství spadající do třídy 7, vývěvy, strojní zařízení na výrobu chladu a ledu, tepelná čerpadla, hydraulické převody, parní kotle všeho druhu (části strojů), zauhlovací zařízení, odstruskovací zařízení mechanické, odstruskovací zařízení hydraulické, bagry, drapáky, jeřáby, autojeřáby, jeřáby pojízdné portálové, výtahy, pevná zdvihadla, stroje na úpravu cest a silnic, rypadla, jeřábové kočky, lisy na salmiak, zařízení dolů, těžní stroje, těžní zařízení, zařízení pro úpravu uhlí, důlní třídírny, nakladače, zařízení pro hydrocentrály - vodní turbíny a jejich příslušenství, regulátory, vodní uzávěry, dvoustojanové svislé soustruhy, karusely, okružní pily na kov, kotle automatické, kalolisy, plynové generátory, hydraulické spojky, autoklávy, sulfonátory, nitrátory, kolové mlýny, ruční elektromechanické nářadí, svařovací stroje a automaty, řeznické stroje, filtrační stroje, odlučovače a odstředivky, elektrické pohony těžních strojů na proud střídavý i stejnosměrný, výměníky tepla (části strojů), stroje na zpracování biomasy a dalších jiných obnovitelných zdrojů (bioplyn), jejich příslušenství a součásti; (9) řídicí a kontrolní systémy tepelných a jaderných elektráren, řídicí a monitorovací systémy technologií pro přepravu a skladování plynů, řídicí a kontrolní systémy technologií a zařízení pro výstavbu dopravní infrastruktury, telekomunikační zařízení, SCADA systémy elektrických sítí, LAN, PABX, CCTV, rádiové systémy, transformátory energetické regulační i neregulační, tlumivky, transformátory pro usměrňovače, transformátory všeho druhu, jako zkušební, pecové, pro elektrolysu, transformátorové přepínače, transformátory měřicí, hydroalternátory vertikální a horizontální, budiče, rtuťové usměrňovače ocelové, usměrňovače stykové, usměrňovače rotační, příslušenství usměrňovačů jako rozvaděče, vakuové agregáty, vývěvy a vakuoměry, úplné měnirny, elektrická výzbroj dieselelektrických lokomotiv a motorových vozů, tramvajů, trolejbusů, elektrické přístroje pro napětí všeho druhu, bleskojistky, vypínače expanzní, maloolejové, vzduchové, rychlo vypínače, jističe, stykače, regulátory a odpory, odbuzovací zařízení,

odpojovače, podpěrky, průchodky, plynová relé, různé druhy elektrických relé, nevybušné spínací skříně, rozvaděče skříně i panelové, rozvodny, řídicí ventilové skříně, přístroje pro defektoskopii, betatrony, stiloskopy, kalorimetry, elektrozařízení k hořákům; (10) svařecí a lící stroje pro dentální účely; (12) traktory, vyprošťovací auta, akumulátorové vozíky; (35) dodavatelské služby pro třetí osoby (nákup výrobků a služeb pro jiné podniky), posuzování efektivnosti provozu a racionalizace práce, hospodářské (ekonomické) prognózy, obchodní nebo podnikatelské informace, kanceláře dovozní a vývozní, nábor zaměstnanců, pomoc při řízení obchodních a průmyslových podniků, služby poradenství v obchodní činnosti, odborné obchodní poradenství, služby obchodního zprostředkování, správa podnikatelského projektu pro stavební projekty, subdodavatelské služby (obchodní pomoc); (36) pojištění, služby finanční, služby peněžní, služby nemovitostní; (37) výroba umělého sněhu; (38) počítačová komunikace; (39) rozvod elektřiny, rozvod energie, skladování; (41) praktický výcvik; (42) technické poradenství vztahující se k vývoji výrobků, energetický audit, expertizy, inženýrské práce (expertizy), konzultace v oblasti úspor energie, stavební projekce, projektová činnost, studie technických projektů, projektování, projektové studie technické, projekty tepelných elektráren nebo jejich jednotlivých částí, průmyslový design, výzkum v oboru strojírenství, výzkum v oblasti ochrany životního prostředí, zkoušky materiálů.

(590) Barevná

(730) **ČKD CORPORATION, a.s.**, Na Sychrově 975/8, Praha 10, 10100, CZ

(740) Bird & Bird, s.r.o., Andrea Jarolímková, Na Příkopě 583/15, Praha 1, 11000

(210) **O-515713**

(220) 13.08.2014

(320) 13.08.2014

(511) 9, 35, 38, 42

(540)

### ČKD

(510) (9) řídicí a kontrolní systémy tepelných a jaderných elektráren, řídicí a monitorovací systémy technologií pro přepravu a skladování plynů, řídicí a kontrolní systémy technologií a zařízení pro výstavbu dopravní infrastruktury, telekomunikační zařízení, SCADA systémy elektrických sítí, LAN, PABX, CCTV, rádiové systémy, elektrozařízení k hořákům; (35) dodavatelské služby pro třetí osoby (nákup výrobků a služeb pro jiné podniky), posuzování efektivnosti provozu a racionalizace práce, hospodářské (ekonomické) prognózy, kanceláře dovozní a vývozní, nábor zaměstnanců, správa podnikatelského projektu pro stavební projekty; (38) počítačová komunikace; (42) projekty tepelných elektráren nebo jejich jednotlivých částí.

(730) **ČKD CORPORATION, a.s.**, Na Sychrově 975/8, Praha 10, 10100, CZ

(740) Bird & Bird, s.r.o., Andrea Jarolímková, Na Příkopě 583/15, Praha 1, 11000

(210) **O-518826**

(220) 23.12.2014

(320) 23.12.2014

(511) 36, 38

(540)



**START IT UP!**

(510) (36) finanční služby, finanční analýzy, finanční poradenství, finanční sponzorování, kalkulace a zpracování projektu na kapitálové investování, expertní služby v oblasti pojištění a garancí v investiční oblasti, zprostředkování zahraničních i tuzemských investičních projektů; (38) výměna zpráv, šíření, výměna nebo získávání zpráv a informací, šíření elektronických časopisů, informací, elektronických periodik a knih v elektronické podobě prostřednictvím informační nebo datové nebo

elektronické nebo komunikační nebo počítačové sítě, zejména Internetu, pomocí satelitů a jiných, komunikace (telefonní), poradenská činnost v oblasti sdělovacích prostředků, informační kanceláře.

(730) **Start it Up!, nadační fond**, Americká 340/31, Praha 2, 12000, CZ

(210) **O-521062**

(220) 24.03.2015

(320) 24.03.2015

(511) 35, 41, 44, 45

(540)

## INDIVIDUAL GYM

(35) administrativní zpracování nákupních objednávek, agentury umělecké, aktualizace a údržba dat v počítačových databázích, aktualizování reklamních materiálů, analýzy nákupních cen, velkoobchodních cen, aranžování výkladů, příprava a vyhotovení daňového přiznání, daňové služby, design reklamních materiálů, dodavatelské služby pro třetí osoby, vedení dražeb, posuzování kontaktů, inzerce poštou, kanceláře dovozní a vývozní, pronájem kancelářských strojů a zařízení, komerční informace a rady pro spotřebitele, komerční informační kanceláře, komerční správa licencí na výroby a služby ostatních, prezentace výrobků v komunikačních médiích pro účely maloobchodu, kopírování dokumentů, maloobchodní nebo velkoobchodní služby pro farmaceutické, veterinární a sanitární přípravky a zdravotní materiál, marketing, marketingové studie, organizace módních přehlídek pro reklamní účely, pomoc při řízení obchodních a průmyslových podniků, administrativní zpracování nákupních objednávek, pomoc při řízení obchodní činnosti, služby a poradenství v obchodní činnosti, obchodní management a podnikové poradenství, obchodní management pro nezávislé poskytovatele služeb, obchodní management úhradových programů pro jiné, profesionální obchodní nebo podnikatelské poradenství, obchodní nebo podnikatelský průzkum, obchodní reklama pro třetí osoby, oceňování obchodních podniků, optimalizace pro vyhledávače, optimalizace provozu webových stránek, organizování komerčních nebo reklamních výstav, personální poradenství, vyhledávání umístění nákladních vozů pomocí počítače, překlad informací do počítačové databáze, systemizace informací do počítačové databáze, oceňování a odhady v oblasti podnikání; (41) umělecké módní agentury, cirkusy, dabing, dálkové studium, pronájem dekorací, dětské jesle a školky, služby diskotéky, pronájem divadelních dekorací, divadelní představení, doučování, drezúra zvířat, elektronické publikování, služby v oblasti estrády, filmová produkce, filmová studia, filmové projekce, pronájem filmových promítaček a jejich příslušenství, půjčování filmů, fotografování, fotografování na mikrofilm, provozování golfových hřišť, provozování heren, hraní o peníze, hudební produkce, informace o možnostech rekreace, informace o možnostech zábavy, informace o výchově a vzdělávání, internátní školy, kaligrafické služby, poskytování služeb karaoke, provozování kasin, služby kempinků, klubové služby, knihovny, služby pojízdných knihoven, vydávání knih, kolokvium, koncertní síně, sály, organizování a vedení konferencí, organizování a vedení kongresů, korespondenční kurzy, pořádání loterií, organizace módních přehlídek pro zábavu, provozování muzeí, náboženská výchova, služby nahrávacího studia, nahrávání videopásek, noční kluby, obrazové zpravodajství, organizace a pořádání koncertů, organizování a vedení seminářů, organizování a vedení sympozií, organizování kulturních nebo vzdělávacích výstav, organizování plesů, organizování představení, organizování vzdělávacích nebo zábavných soutěží, služby poskytované orchestry, plánování a organizování večírků, poradenství při výběru povolání, pořádání a řízení pracovních školení, pořádání soutěží krásy, poskytování elektronických publikací bez možnosti stažení, poskytování on-line hudby bez možnosti stažení, tlumočení posunkové řeči, půjčování potápěčské výstroje, prázdninové tábory, profesní rekvalifikace, pronájem audio nahrávek, pronájem herních zařízení, pronájem hraček, pronájem kinematografických filmů, pronájem rozhlasových a televizních přijímačů, pronájem video-rekordérů, pronajímání osvětlovacích zařízení pro divadla nebo televizní studia, pronajímání tenisových dvorců, provozování her on-line, provozování zoologických zahrad, předprodej vstupenek, výroba divadelních nebo jiných představení, překladatelské služby, psaní scénářů, psaní jiných než reklamních textů, půjčování audio zařízení, půjčování filmových promítaček a příslušenství, půjčování kinofilmů, půjčování přenosných videokamer, půjčování videopásek, reportérské služby, rozhlasová zábava, výroba rozhlasových a televizních programů, pronájem

rozhlasových a televizních přijímačů, skládání hudby, služby diskžokejů, služby poskytované školami, služby v oblasti grafické úpravy, služby v oblasti prodeje vstupenek, stříhání videopásek, dálkové studium, školení, pořádání a řízení školení, školství, internátní školy, televizní zábava, zveřejňování textů kromě reklamních, opatřování titulků, tlumočnické služby, organizování a plánování večírků, pronájem video pásek, vydávání elektronických knih a časopisů on-line, vyučování, vzdělávací informace, služby zábavy, televizní zábava, zábavné parky, zkoušení, přezkoušení, zpravodajské služby, obrazové zpravodajství, cvičení zvířat, pronájem zvukového nahrávacího zařízení, živé představení, organizování živého vystoupení; (44) aranžování květin, služby v oblasti zahradní architektury, aromaterapeutické služby, depilace voskem, farmaceutické poradenství, letecké a povrchové rozmetávání hnojiv a jiných chemikálií pro zemědělství, hospice, plastická chirurgie, chov zvířat, implantace vlasů, kadeřnické salóny, kliniky a sanatoria, služby krevní banky, lázeňské služby, veřejné lázně pro hygienické účely, léčba toxikomanů, léčení stromů, lékařské poradenství pro osoby se zdravotním postižením, lékařské služby, pronájem lékařských zařízení, manikúra, masáže, návrhy pro tvorbu krajiny, služby nemocnice, neurologie, ničení plevele, ničení škůdců v zemědělství, oplodňování in vitro, služby optiků, ortodontické služby, ošetrovatelské služby, péče o čistotu domácích zvířat, pěstování stromů pro účely uhlíkových kompenzací, služby porodní asistentky, pronájem zemědělských nástrojů a zařízení, pronajímání zdravotnických zařízení, služby psychologa, rostlinné školky, salóny krásy, sanatoria, služby lékárníků při přípravě receptů, služby v oblasti alternativní medicíny, služby v oblasti logopedie, služby vizážistů, stomatologie, léčení stromů, zdravotnická střediska, ničení škůdců v zemědělství, telemedicínské služby, tetování, údržba trávníků, turecké lázně, umělé oplodňování, úprava zvířat, zhotovování věnců, veterinární pomoc, zahradnické služby, zahradnictví, zdravotní péče, zdravotní poradenství, zdravotnická střediska, půjčování zemědělských nástrojů a zařízení, zotavovny, sanatoria; (45) pronájem bezpečnostních schránek, poradenství v oblasti bezpečnosti, adopční agentury, arbitrážní služby, správa autorských práv, balzamování, poradenství v oblasti bezpečnosti, kontrola tovarů pro bezpečnostní účely, otevírání bezpečnostních zámků, detektivní kanceláře, doprovod do společnosti, licence k duševním právům, poradenství v oblasti duševního vlastnictví, genealogické výzkumy, pronájem hasicích přístrojů, hašení požárů, hlídání noční služba, hlídání dětí, hlídání domácích zvířat, hlídání domů, sestavování horoskopů, kontrola zavazadel pro bezpečnostní účely, kremace, zpopelňování, manželské a předmanželské poradny, mimosoudní řízení sporů, monitorování bezpečnostních a poplašných zařízení, monitorování práv duševního vlastnictví pro právní poradenské účely, registrace domén, půjčování obleků a večerních šatů, půjčování oděvů, on-line služby sociálních sítí, organizace náboženských setkání, osobní strážce, pátrání, pátrání po nezvěstných osobách, plánování a pořádání svatebních obřadů, počítačový software - poskytování licencí, pronájem požárních hlásičů, právní správa licencí, právnícké komerční služby, seznamovací služby, sledování ukradeného majetku, služby vypracování právních dokumentů, strážní služby, vyhledávání informací o předcích osob, vypouštění holubice pro zvláštní příležitosti, ztráty a nálezy.

(730) **anji s.r.o.**, Na Poříčí 1071/17, Praha 1, 11000, CZ

(740) Mgr. Petr Dvořák, advokát, Dlouhá 733/29, Praha 1 - Staré Město, 11000

(210) **O-529281**

(220) 01.03.2016

(320) 01.03.2016

(511) 7, 9, 10, 16, 18, 21, 24, 25, 26, 28, 35

(540)



(510) (7) brusky, brusné kameny, brusné kotoče a diamanty (vše jako části strojů), nýtovačky, nýtovací stroje, kulíčková ložiska, válečková ložiska, samomazná ložiska, skříně, klece a pouzdra pro ložiska (vše pro použití do

in-line bruslí a skateboardů), prodejní automaty, radary, běžce a sáně pro pletací stroje; (9) ochranné helmy pro sportovní účely, ochranné brýle pro sportovní účely, ochranné štíty obličejové, ochranné rukavice, hokejové helmy, průzory pro hokejové přilby, hokejové chrániče obličejové, hokejové masky pro brankáře, chrániče zubů, klece k hokejovým přilbám, náhradní díly výše uvedených výrobků, sportovní pištálky, stopky (pro měření času při sportu), vše výše uvedené pouze pro lední hokej; (10) ortopedické bandáže, ortopedické pomůcky, kompresní oděvy, suspenzory (bandáže); (16) tiskoviny všeho druhu včetně propagačních materiálů, plakáty, katalogy, fotografie, neperiodický tisk, programy, bulletiny, zápisníky, dopisní papíry, přání, kalendáře, tašky spadající do této třídy, těžítka, obrázkové karty, papírové vlaječky, drobné propagační předměty spadající do této třídy včetně předmětů z umělé hmoty, například tužky, pera, nože na rozřezávání papíru, umělohmotné vlaječky, psací desky, výukové tabule z papíru, lepenky nebo plastu, vše výše uvedené pouze se zaměřením na lední hokej; (18) vybavení, jako jsou batohy, hokejové tašky, kabely, torby, vaky, cestovní tašky pro hokejisty, hokejové tašky na kolečkách, ledvinky, klíčenky, přívěsky na klíče, peněženky, drobné reklamní předměty z kůže, slunečníky, deštníky, řemínky na brusle; (21) lahve na pití pro sportovce, ohříváče neelektrické na sací lahve, tepelně izolační nádoby, sušáky na prádlo, vlákna skleněná jiná než na izolaci a textilní účely, výrobky z uměleckého a užitkového skla, keramiky a porcelánu, suvenýry spadající do této třídy, sklenice, šálky, podšálky, džbánky, vázy, čajové servisy, hrnky, talířky, figurky, plakety a medaile a umělecké předměty vyrobené z materiálů jako porcelán, terakota nebo sklo, zahrnuté v této třídě, poháry z ne drahých kovů, otvíráky na lahve, vše výše uvedené pouze se zaměřením na lední hokej; (24) tkaniny a textilní výrobky, které nejsou uvedeny v jiných třídách, textilní kalendáře, textilní plošné výrobky v jiné třídě neuvedené, tkané dekorační látky, látkové nástěnky, prapory, vlajky a vlaječky s výjimkou papírových, deky, ubrusy, ručníky, kapesníky, utěrky, prostírání, žinky, pokrývky včetně cestovních pokrývek, vše výše uvedené pouze se zaměřením na lední hokej; (25) sportovní obuv, sportovní oděvy, a to větrovky, bundy, teplákové soupravy, textilní výrobky, a to spodní prádlo, suspenzory, trenýrky, tílka, body, hokejové dresy, hokejová ribana, hokejové návleky, košile, mikiny, roláky, kalhoty, opasky, rukavice, šátky, šály, čepice, čelenky, barety, klobouky, kšiltovky a jiné pokrývky hlavy, župany, vrchní ošacení, kombinézy, koupací pláště, kravaty, hokejové šle, podvazky, hokejové podvazkové pásy, domácí ošacení, oblečení pro volný čas, potítka ke sportovnímu oblečení, ponožky a podkolenky, pletené hokejové štulpny, sportovní oděvní doplňky pro lední hokej, repliky hokejových dresů; (26) nášivky na oděvy, zažehlovací obtisky, přezky, tkaničky a šněrovadla do bot, spony na podvazky; (28) hokejové brusle, hokejové puky, hokejové a brankářské hole pro lední hokej a pro hokejbal, čepele a shafty holí, brusle s botami včetně chráničů na brusle, plastové holdery s a bez nožů na hokejové brusle, nože (jen ocelové břity) na hokejové brusle, hokejová ochranná výstroj, jmenovitě rukavice, helmy, chrániče ramen, betony a rukavice (lapačky, vyrážačky) pro brankáře, ochranné vesty pro brankáře, chrániče loktů, kolen, krku, obličejové masky, chrániče předloktí, chrániče hrudníku a zad, chrániče lýtek, chrániče zápěstí, chrániče zubů, polštářované chrániče ramen, vatované kalhoty, sportovní suspenzory, návleky, nákoleníky, nátepníky, hokejové přilby, golfové hole, golfové vaky na kolečkách i bez koleček, výstroj pro fotbal, jmenovitě nárameníky, chrániče holení (vše sportovní potřeby), brankářské rukavice, míče, míčky, balonky na hraní, sportovní nářadí a náčiní, hry, hračky, maskoty, kolečkové brusle, podvazky na kolečkové brusle, kolečka ke kolečkovým bruslím a ke skateboardům, koloběžky, rakety a míčky na tenis, squash, badminton, stolní tenis, sportovní zboží nezařazené v jiných třídách, a to branky, síť, mantinely, stroje na házení míčů, sportovní trenážery, terče ke sportovnímu použití, ovinovací lepicí pásy na čepele hokejových holí a raket, hrací žetony, puzzle, domina, pexeso, hrací karty; (35) zprostředkovatelská činnost v oblasti obchodu s výrobky ve třídách 7, 9, 16, 18, 21, 24, 25, 26 a 28, export a import výrobků uvedených ve třídách 7, 9, 16, 18, 21, 24, 25, 26 a 28, šíření a distribuce vzorků a reklamních předmětů, reklama, propagace a inzerce všemi druhy médií, výstavní akce reklamního a obchodního charakteru, veškeré tyto služby pouze ve vztahu k lednímu hokeji.

(730) **HOCKEYLAND, s.r.o.**, V Křovinách 443/1, Olomouc - Povel, 77900, CZ

(740) Ing. Petr Soukup, Vídeňská 8, Olomouc, 77200

(210) **O-529634**  
(220) 14.03.2016  
(320) 14.03.2016  
(511) 21, 35, 40, 41  
(540)

**CZ/ARTS**

(510) (21) domácí potřeby a sklo spadající do této třídy; (35) reklama a podnikání v oblasti navrhování reklamních předmětů a fotodárků, služby v oblasti reklamy jako je zpracovávání vlastních kreseb, perokreseb a maleb, grafické návrhy reklamních log, vizitek, letáků a prospektů; (40) zpracování materiálů jako je dřevo na medaile, prořezové trofeje, plakety, dekorace do interiérů, zpracovávání dřevěných polotovarů, zpracování kovů na výrobky jako jsou trofeje, plakety, věšáky a interiérové dekorace, reklamní strojní vyšívání, vyšívání na textilní výrobky (trička, deštníky, ručníky, čepice, peněženky a další), ruční broušení a povrchová úprava pískováním užitkového, průmyslového a dekoračního skla; (41) vzdělání a zábava - zajišťování výtvarných kurzů a školení pro děti a dospělé (malování, realistická kresba tužkou, kresba).

(730) **Nagyová Romana**, Pražská, Čáslav, CZ

(210) **O-530010**  
(220) 29.03.2016  
(320) 29.03.2016  
(511) 16, 32  
(540)



(510) (16) reklamní, propagační a informační materiály z papíru a plastických hmot, a to tiskoviny, kalendáře, plakáty, pивní tácky, papírové ubrusy a ubrusy, pohlednice, billboardy (velkoplošné plakáty), tužky; (32) minerální vody, šumivé nápoje, nealkoholické nápoje, limonády, sirupy a jiné přípravky na výrobu nealkoholických nápojů, ovocné a zeleninové šťávy, piva všeho druhu a výtažky z chmele na výrobu piva, vyráběné v souladu se specifikací chráněného zeměpisného označení Černá Hora.

(590) Barevná

(730) **Pivovary Lobkowicz Group, a.s.**, Hvězdova 1716/2b, Praha, 14078, CZ  
(740) **LANGROVA, s.r.o.**, Skřetova 48, Plzeň, 30100

(210) **O-530461**  
(220) 18.04.2016  
(320) 18.04.2016  
(511) 6, 9, 14, 16, 20, 21, 24, 25, 28, 32, 33, 35, 39, 41, 43  
(540)

**Stachelberg**

(510) (6) pamětní desky (kovové), identifikační štítky (kovové), pamětní štítky (kovové), kliky, držadla, úchyty a madla (kovové), poštovní schránky (kovové), sošky a umělecké předměty z obecných kovů, cínové figurky, bronzové figurky, vlajky (kovové), reklamní výrobky (kovové); (9) nosiče dat (magnetické a optické), záznamové disky, nahrané i nenahrané CD, nahrané i nenahrané DVD a ostatní digitální záznamová média nahraná i



nenahraná v rozsahu této třídy, USB flash disky, USB nabíječky, počítačový software (programy), software na ochranu soukromí, antivirový počítačový software, počítačové programy pro přístup, prohlížení a (nebo) prohledávání on-line databází, elektronické knihy a noviny (stahovatelné), elektronické časopisy (stahovatelné), elektronické informační katalogy (stahovatelné), počítače a počítačový hardware, stolní počítače, notebooky, ultrabooky, laptopy, tablety, kapesní počítače (PDA), počítačové příslušenství, síťová úložiště, úložiště dat, síťové karty, bluetooth, čtečky čárových kódů, databanky, rozhlasové vysíláče, rozhlasové přijímače, zvukové a (nebo) obrazové (video) přehrávače, navigační přístroje (GPS), dekorační magnety, učební a vyučovací nástroje a přístroje; (14) vzácné kovy a jejich slitiny, reklamní a upomínkové předměty ze vzácných kovů a jejich slitin zařazené v této třídě, mince, pamětní mince, medaile, pamětní medaile, speciální pouzdra pro výrobky, které jsou zařazené do této třídy; (16) periodické i neperiodické publikace, časopisy, tiskoviny, propagační publikace, prospekty, brožury, plakáty, data a databáze na papírových nosičích, tištěné programy, vstupenky, kalendáře, trhací kalendáře, denní kalendáře, nástěnné kalendáře, stolní kalendáře, adventní kalendáře, mapy, zeměpisné mapy, silniční mapy, cestovní mapy, nástěnné mapy, fotografie (tištěné), pohlednice (tištěné), děkovné karty, poštovní známky, samolepky, vlajky a vlaječky z papíru, nálepky (obtisky), odstranitelná tetování (obtisky), papírové zažehlovací obtisky, papírové vystřihovací tvary, umělecké předměty a figuríny z papíru a lepenky a architektonické modely, papírnické zboží a učební pomůcky s výjimkou přístrojů, karty, kartičky, sešity, skicáky, knihařské výrobky, informační a propagační výrobky z papíru, dekorační výrobky z papíru, obálky, obalový papír, obaly z papíru, papírové a plastové sáčky a tašky, psací potřeby, psací sady, psací soupravy, razítka, razítka s adresou, kancelářská razítka, razítka s datem, razítkovací podušky, pečeti, papírové figurky; (20) nábytek a jeho části, dekorační a upomínkové předměty ze dřeva, díla umělecká ze dřeva, vosku, sádry nebo umělých hmot, busty, sošky a figurky ze dřeva, vosku, sádry nebo umělých hmot; (21) sklenice, lahve, korbele, pивní püllitry, sklo, porcelán a výrobky z nich zahrnuté v této třídě, majolika, nádoby, sochy, figurky, plakety a medaile a umělecké předměty vyrobené z materiálů jako porcelán, terakota nebo sklo, zahrnuté v této třídě; (24) textilie (tkaniny), látky, ložní prádlo a příkrývky všeho druhu z různých textilních materiálů, přehozy, potahy a povlaky na nábytek, potahy na matrace, osušky, ručníky, žinky, textilie do domácnosti - utěrky, ubrusy, ubrusky, deky, dečky, záclony, závěsy, vlajky (textilní), textilní vlaječky a prapory, nástěnné textilie, textilní tapety, textilie ozdobné pro vyšívání, textilie pro potisk, textilie imitující kůži či jiné materiály, textilní podšívky, textilie pro čalouníky, textilní značky a nášivky, textilie (tkaniny) elastické, lněné, jutové, bavlněné, konopné, sisalové, vše v rámci této třídy; (25) pánské, dámské a dětské oděvy všeho druhu, spadající do této třídy, domácí, sportovní a pracovní (ochranné) oděvy spadající do této třídy, spodní prádlo, uniformy (stejnokroje), zástěry, džínové oděvy, společenské obleky, oděvy z kůže, kožešin a jejich imitací, šály, šátky, rukavice, obuv všeho druhu, spadající do této třídy, kloboučnické zboží spadající do této třídy, klobouky, čepice, čapky, čelenky, baret, kšilty, koupací čepice, trička, pásky; (28) hry a hračky, spadající do této třídy, tělocvičné nářadí, sportovní vybavení, sportovní potřeby a nářadí, s výjimkou oděvů, stolní hry, hrací karty, společenské hry, hry a hračky přizpůsobené na vzdělávací účely, elektronické hry a hračky, dřevěné hračky, figurky na hraní, šachové figurky, ozdoby na vánoční stromky; (32) pivo všech druhů a stupňů, pivovarnické výrobky, ochucené pivo, sladové pivo, nealkoholické pivo, pšeničné pivo, silné černé pivo (porter, stout), světlé pivo, piva speciální s příchutí, pivní průšek, nealkoholické nápoje, nealkoholické ovocné, šumivé a kvašené nápoje, sladina, nealkoholické sladové nápoje, chmelové výtažky pro výrobu piva, sirupy a mošty, stolní voda; (33) alkoholické nápoje s výjimkou piva, předpřipravené alkoholické nápoje s výjimkou piva, víno, lihoviny a likéry, destiláty, medovina; (35) organizování a pořádání komerčních nebo propagačních veletrhů a výstav, předváděcí akce a výstavy pro reklamní a obchodní účely, předvádění výrobků a vystavování zboží, administrativní služby, reklamní, propagační a inzertní služby, provozování elektronického portálu (e-shopu) se shora uvedenými výrobky ve třídách 6, 9, 14, 16, 20, 21, 24, 25, 28, 32 a 33; (39) služby cestovní kanceláře, služby cestovní agentury a rezervační služby pro cestování, organizování zájezdů, exkurzí, okružních jízd a výletů, doprava a přeprava, rezervace jízd, doprovázení na cestách, prohlídky (turistické), pořádání turistických výletů, poskytování turistických cestovních informací, služby osobního turistického průvodce, poskytování turistických cestovních informací a služeb, prostřednictvím internetu, průvodcovské služby, parkovací služby, pronájem garáží a parkovacích míst; (41) provozování muzeí, služby muzeí, poskytování muzejních prostor, výstavy v muzeích, organizování a pořádání vzdělávacích akcí,

organizování a pořádání kulturních nebo vzdělávacích výstav, organizování a pořádání konferencí, organizování a pořádání kongresů, organizování a pořádání seminářů a přednášek, organizování a pořádání sympozií, organizování a pořádání zábavných a vzdělávacích soutěží a her, organizování a pořádání hudebních festivalů, fotografování, zvuková produkce, filmová produkce a tvorba (jiná než reklamní), služby nakladatelství a vydavatelství, psaní textů (jiných než reklamních), tvorba rozhlasových a televizních programů, organizování a pořádání kulturních aktivit, organizování a pořádání živých vystoupení v rámci festivalu, předprodej a prodej vstupenek, školení a vzdělávání, provozování zábavních parků, prázdninové tábory (zábava), zábava, poradenská a zprostředkovatelská činnost týkající se výše uvedených služeb; (43) pohostinství, restaurace, bufety rychlého občerstvení, restaurace rychlého občerstvení, zajišťování hromadného stravování, catering, zásobování v rámci této třídy (catering), dočasné ubytování, ubytovací služby, ubytovací kanceláře, elektronické informační služby vztahující se k hotelům, zprostředkování dočasného ubytování, poradenská, informační a zprostředkovatelská činnost týkající se výše uvedených služeb.

(730) **Stachelberg, z.s.**, Pampelišková 505, Trutnov, 54102, CZ

(740) Podroužek, Moník, Petera a partneři, advokátní kancelář s.r.o., JUDr. Kamil Podroužek, Fráni Šrámka 1139/2, Hradec Králové, 50002

(210) **O-530557**

(220) 20.04.2016

(320) 20.04.2016

(511) 35, 36, 37, 38, 42

(540)



(510) (35) dražby a vedení dražeb, předvádění zboží, oceňování obchodních podniků, správa hotelů, poradenská činnost, a to v oblasti obchodní činnosti, personální poradenství, inzertní, reklamní, marketingová a propagační činnost, zprostředkování obchodních a souvisejících obchodně personálních záležitostí, direct mailing, průzkum a analýzy trhu a nákladů včetně zpracování odborných komerčních posudků, analýz a studií, rozmnožování dokumentů, poskytování obchodních nebo podnikatelských informací, obchodní nebo podnikatelský průzkum, provádění obchodních operací, administrativní práce, reklamní služby zařazené v třídě 35, a to propagace a reklama včetně www aplikací a aplikací jim obdobných, rozšiřování reklamních nebo inzertních materiálů, obchodní reklama pro třetí osoby, vypracování statistických přehledů, on-line inzertní činnost, reklamní inzerce v tisku, rozhlasových a televizních sotech, v síti Internet, inzerce poštou, rozšiřování reklamních materiálů zákazníkům (letáky, prospekty, tisky, vzorky), vydávání reklamních materiálů, publikování reklamních textů, aktualizování reklamních materiálů, reklama on-line v počítačové síti, komerční využití Internetu v oblastech komerčních internetových médií a vyhledávacích služeb, systemizace informací do počítačových databází, poskytování obchodních informací a obchodních služeb v oblasti nemovitostí (poradenství v obchodní činnosti, provádění obchodních transakcí na účet jiných nebo v zastoupení jiného, dražby a obchodní správa nemovitostí) pomocí Internetu, automatizované zpracování dat a informací, pomoc při řízení obchodní a podnikatelské činnosti, zprostředkování obchodu i pomocí elektronických sítí, a to v oblasti vedení dražeb, inzertní činnost, zprostředkování obchodních a souvisejících obchodně personálních záležitostí, vedení kartoték v počítači, vyhledávání dat a informací v počítačových souborech, vyhledávání dat a informací v oblasti nemovitostí, služby (telefonní vzkazy, dotazy) pro nepřítomné, kopírování nebo rozmnožování (reprodukce) dokumentů, dokladů apod., statistické studie, obchodní zastoupení tuzemských a zahraničních subjektů, kanceláře dovozní a vývozní, pronájem kancelářských strojů a zařízení, komerční informace a rady pro spotřebitele (spotřebitelská poradna), organizování výstav a veletrhů (komerčních nebo reklamních), psaní reklamních textů, aktualizace a údržba dat v počítačových databázích, fakturace, komerční

informační kanceláře, marketing, organizování doprovodných programů a společenských akcí k reklamním a obchodním účelům, správa obchodních zájmů třetích osob; (36) činnost realitní kanceláře poskytující služby související s nemovitostmi, realitní činnost, obstaravatelská a zprostředkovatelská činnost v této oblasti, zprostředkování služeb v oblasti nemovitostí a správa nemovitého majetku, a to budov, bytů, nebytových prostor, výrobních a provozních objektů, pozemků, realitních kanceláří a rekreačních objektů, zprostředkování prodeje, koupě a pronájmu nemovitostí, a to bytů, nájemních a činžovních domů, kanceláří, makléřství, obchodování s nemovitostmi, odhady a oceňování nemovitostí a poskytování finančních informací a informací o realitách i prostřednictvím Internetu, vedení nájemních a činžovních domů, pronájem nemovitostí, inkasování nájemného, zprostředkování úvěrů ze stavebního spoření, finanční služby a analýzy, provádění finančních operací, hotovostní a bezhotovostní finanční služby, kapitálové investice, daňové odhady (služby), informační a odborná poradenská, konzultační a posudková činnost v oboru realit, zástavy, zprostředkování půjček, správa majetku, poradenská činnost, a to v oblasti realit, finanční poradenství, finanční informace, zprostředkování internetového obchodu v oblasti nemovitostí; (37) stavebnictví, stavby a opravy, a to provádění občanských a bytových staveb, izolace staveb, expertizní a odborná konzultační a poradenská činnost v oboru výstavby, informační a expertizní odborná, konzultační a poradenská činnost v oboru investiční výstavby spadající do této třídy, zprostředkování výstavby domů a bytů, nebytových prostor a výrobních objektů v rámci developerských projektů, stavitelství, stavební dozor, poskytování stavebních informací, demolice budov, čištění interiérů budov, fasád a vnějších povrchů a ploch, informace o opravách, konzultace ve stavebnictví, pronájem stavebních strojů a zařízení; (38) šíření informací prostřednictvím veřejných datových sítí, počítačová komunikace, elektronická pošta, přenos zpráv a obrazových informací pomocí počítače, zprostředkovatelská činnost v telekomunikačních službách a v šíření informací, provozování informačních sítí, systémů a databází, včetně elektronických (on-line systémy), poskytování přístupu k databázím, telekomunikačních připojení a uživatelského přístupu ke globální počítačové síti, přenos faxem, pronájem zařízení pro přenos informací, rozhlasové vysílání, služby hlasové pošty, provozování konferenčních linek a fór, provoz vyhledávacích zařízení pro Internet, přenos power-pointových prezentací, poskytování internetových diskusních fór, informační kanceláře; (42) tvorba a správa internetových stránek a elektronických informačních médií, aktualizace počítačových programů, poradenská činnost v oblasti ekologie bydlení, architektonická činnost, projekční činnost, designérská a inženýrská činnost, poradenská činnost v oblasti expozic, exteriérů a interiérů, návrhy a realizace expozic, exteriérů a interiérů, inženýrské práce (expertizy), stavební projekce, projektová činnost, projektování, studie technických projektů, projektové studie technické, počítačová tvorba multimediálních publikací, prezentací, aplikací, katalogů, situačních plánů a informačních databází, interiérová výzdoba, konzultace v oblasti úspor energie.

- (590) Barevná  
(730) **PEGAS REAL & DEVELOPMENT, s.r.o.**, Kamenná 835/13, Brno, 63900, CZ  
(740) Advokátní kancelář Svojanovská, Mgr. Jiřina Svojanovská, Šilingrovo náměstí 257/3, Brno, 60200

- (210) **O-530559**  
(220) 21.04.2016  
(320) 21.04.2016  
(511) 35, 41  
(540)



- (510) (35) aktualizování reklamních materiálů, design reklamních materiálů, inzerce poštou, marketing, optimalizace pro vyhledávače, pronájem reklamní doby v komunikačních médiích, pronájem reklamních materiálů, pronájem reklamních ploch, psaní reklamních textů, reklama (propagace),

reklama, reklama on line v počítačové síti, reklama placená kliknutím, reklamní agentury, rozšiřování reklamních nebo inzertních materiálů zákazníkům (letáky, prospekty, tisky, vzorky), pronájem reklamní plochy, vydávání, zveřejňování, oznámení, vyhlášení a publikování reklamních textů, rozhlasová reklama, styky s veřejností; (41) hudební produkce, poskytování informací o možnostech rozptýlení, o možnostech zábavy, výchovné i zábavné klubové služby, pronájem koncertních sálů a sálů, organizování a vedení konferencí a kongresů, organizace a pořádání koncertů, pořádání konferencí a kongresů, organizace a pořádání seminářů a sympozií, služby poskytované orchestry, předprodej vstupenek, služby v oblasti grafické úpravy, jiné než pro reklamní účely, služby v oblasti prodeje vstupenek (zábava), organizování vzdělávacích a zábavných soutěží, školení (instruktáž), pořádání a řízení školení, psaní textů jiných než reklamních, zveřejňování textů kromě reklamních, zábava, pobavení, organizování živých vystoupení.

- (590) Barevná  
(730) **The Prague Concert Co.,s.r.o.**, Na Kozáčce 869/1, Praha 2 Vinohrady, 12000, CZ  
(740) JUDr. Patrik Petřík, advokát, Hradecká 2526/3, Praha 3 - Vinohrady, 13000

- (210) **O-530589**  
(220) 21.04.2016  
(320) 21.04.2016  
(511) 4, 6, 7, 9, 11, 17, 19, 35, 36, 37, 39, 40, 42  
(540)



- (510) (4) tuhá paliva; (6) kovy a kovové výrobky, uzavírací a regulační armatury, kovové potrubní díly; (7) výměňkové stanice (části strojů), tepelná čerpadla (části strojů), rozdělovače (části strojů), odlučovače a odplyňovače (stroje), filtry jako části strojů, výměníky jako součásti strojů; (9) zařízení a přístroje pro měření, regulaci a dálkový přenos údajů, přístroje na měření a kontrolu průtoku, hladiny, tlaku, teploty a jiných proměnných charakteristik kapalin a plynů, automatické regulační přístroje s termostatem, automatické kontrolní přístroje; (11) topná zařízení, rekuperátory tepla, kontrolní tlaková zařízení, kotle, jejich části a součásti na spalování pevných, plynných a kapalných paliv, plynové tepelné generátory, zařízení na výrobu teplé a horké vody a páry, chlazení, sušení, větrání, klimatizace, průtokové a zásobníkové ohřívače, nádoby na akumulaci tepla, solární kolektory (topení), solární systémy a systémy s netradičními zdroji tepla, zvláště pak z biomasy; (17) prostředky pro tepelnou izolaci; (19) nekovový materiál pro stavby, rozvody plynů a tekutin, jejich části a příslušenství; (35) pomoc při řízení obchodní činnosti, zprostředkování obchodní činnosti s výrobky výše uvedenými ve třídách 4, 6, 7, 9, 11, 17 a 19, poradenství při obchodní činnosti, reklama, marketing, sběr, systematizace, kompilace a vyhodnocování údajů; (36) správa nemovitostí a pronájem; (37) výstavba a rekonstrukce inženýrských, bytových, občanských a průmyslových staveb, montáž, opravy a rekonstrukce vyhrazených tlakových zařízení, montáž a opravy vyhrazených plynových zařízení, montáž a opravy měřidel, montáž, opravy a údržba vyhrazených elektrických zařízení a rozvaděčů nízkého napětí, instalace, opravy a servis elektrických strojů a přístrojů, chladicích zařízení, systémů rozvodů tepla, zdrojů tepla, větracích a klimatizačních zařízení, měřicí a regulační techniky, provoz a údržba tepelných zařízení, služby elektroinstalatérů, topenářů, instalatérů, izolatérů, klempířů, zámečníků, opravy a údržba solárních systémů a systémů s netradičními zdroji tepla, zámečnictví a truhlářství (opravy), zprostředkování stavebních děl a objektů, zprostředkování činnosti stavebních děl a objektů, poradenská činnost ve stavebnictví; (39) osobní a nákladní autodoprava, distribuce tepla a elektrické energie; (40) výroba tepla a elektrické energie provozováním plynových, elektrických zařízení a topných systémů, kovoobrábění; (42) projektování, projektování elektrických zařízení, poradenská činnost v energetice.

- (590) Barevná



(730) **SYMONTA s.r.o.**, K Papírně 172/26, Plzeň, 31200, CZ  
(740) Langrova, s.r.o., Skrétova 48, Plzeň, 30100

(210) **O-531251**  
(220) 18.05.2016  
(320) 18.05.2016  
(511) 9, 17  
(540)



(510) (9) držáky na audio video techniku, propojovací kabely, nabíječky, adaptéry, konektory, IR ovladače, RF ovladače, dálkové ovladače, powerbanky, audio video příslušenství, komponenty pro 3D tisk; (17) tiskové materiály pro 3D tisk.

(730) **MK FLORIA, spol. s r. o.**, Točítá 359/29, Praha 4 - Krč, 14000, CZ

(210) **O-531510**  
(220) 27.05.2016  
(320) 27.05.2016  
(511) 35, 36, 41, 45  
(540)



(510) (35) poradenství v oblasti obchodní strategie, obchodní poradenské, informační a výzkumné služby, konzultační služby v oblasti obchodní analýzy, vedení podniku a podnikání, informační, poradenské a konzultační služby vztahující se k daním a zdanění, vše v rámci třídy (účetnictví), konzultace v oboru daňových výměrů a účetnictví, konzultační a poradenské služby v oblasti slučování, spojování, koupě a rozdělování společností v rámci této služby, účetní služby, poradenství v oblasti rizikového managementu (obchodní rizika), daňové služby, marketing, příprava a vyhotovení přiznání daní, zpracování textů, rozšiřování reklamních materiálů zákazníkům, vydávání, zveřejňování a publikování reklamních textů zákazníkům; (36) finanční poradenské, konzultační, informační a výzkumné služby, daňové odhady a oceňování, finanční informace, kancelář pro inkasování pohledávek, poradenské služby týkající se podnikových financí, poradenství v oblasti majetku (nemovitosti), poradenství v oblasti rizikového managementu (finanční rizika), informační, poradenské a konzultační služby vztahující se k daním a zdanění, vše v rámci této třídy (ne účetnictví), úschovní služby; (41) vzdělávání, organizování a vedení školicích seminářů, organizování a vedení konferencí, pořádání a řízení pracovních setkání, nakladatelská činnost, vydávání periodických i neproductických tiskovin, vydávání informačních bulletinů, překladatelské služby, poskytování vzdělávacích informací; (45) právní služby, právní průzkum, poradenství v oblasti duševního vlastnictví, právní služby v oblasti zakládání a registrace společností, arbitrážní služby, služby týkající se soudních a rozhodčích řízení a jiných řešení sporů, správa autorských práv, zprostředkovatelství (mediace), mimosoudní řešení sporů, monitorování práv duševního vlastnictví pro právní poradenské účely.

(730) **SAMAK services s.r.o.**, Purkyňova 74/2, Praha 1 - Nové Město, 11000, CZ

(210) **O-531562**  
(220) 30.05.2016  
(320) 30.05.2016  
(511) 12, 37, 39  
(540)



(510) (12) automobily nákladní, sklápěcí, grejdry, tahače, autojeřáby, bagry, traktory, valníky, podvalníky, automobilové přívěsy, návěsy a nástavby, autobusy, mikrobuses, automobily dodávkové; (37) zemní práce, zakládání staveb, přípravné práce pro stavby, přípravné práce sloužící k následné stavební činnosti, zajišťování prací betonářských, zednických, stavebně montážních a dalších v okruhu hlavní stavební výroby, provádění terénních úprav, půjčování a pronájem stavebních strojů a stavební techniky, servis stavební, dopravní a zdvihací techniky; (39) silniční motorová doprava, přeprava těžkých a nadměrných nákladů, zdvihací práce, provozování skladišť a deponií, půjčování a pronájem dopravní a zdvihací techniky.

(590) Barevná

(730) **Klaszová Jaroslava**, U Lesa 707, Osek, 41705, CZ

(740) **ZEMAN** - podkrušnohorská patentová a známková kancelář, Petr Zeman, patentový zástupce, Hradní 301, Loket, 35733

(210) **O-531918**  
(220) 14.06.2016  
(320) 14.06.2016  
(511) 9, 40, 42  
(540)

## CATFORGE

(510) (9) přístroje a nástroje vědecké, námořní, geodetické, fotografické, filmové, optické, přístroje pro vážení, měření, signalizaci, kontrolu (inspekci), záchranu a přístroje pro vyučování, přístroje a nástroje pro vedení, přepínání, přeměnu, akumulaci, regulaci nebo řízení elektrického proudu, pokladny registrační, kalkulačky, zařízení na zpracování dat, počítače, počítačový software, data, databáze a jiné informační produkty na elektronických, magnetických a optických nosičích všeho druhu a v elektronických, datových, informačních a telekomunikačních sítích všeho druhu, související software a hardware, nosiče dat spadající do třídy 9, zejména disky, CD-Romy, magnetické disky, optické disky, DVD, elektronické sítě, multimediální informační katalogy, periodika a knihy v elektronické podobě, nahraný software na CD a DVD discích a magnetických médiích, audiovizuální programy, audio programy, nahrané zvukové a zvukově obrazové záznamy, obaly na zvukové nosiče a videokazety, vědecké přístroje pro laboratorní výzkumy, veškeré počítačové programy a software bez ohledu na záznamová média nebo prostředky šíření, tj. software nahraný na magnetických médiích nebo stažený ze vzdálené počítačové sítě; (40) zpracování materiálů, a to transformace kovových materiálů, tváření za tepla a za studena nebo tepelné zpracování, služby spojené s kování, lisováním, vykrajováním, úpravou, leštěním, broušením nebo kovovým potažením výrobků ve tř. 6 a 12, a to obecných kovů a jejich slitin, kovových stavebních materiálů, kovových stavebních materiálů přenosných, kovových materiálů pro železnice, kovových trubek, seřfů, kovových výrobků, které nejsou uvedeny v jiných třídách, rud, vozidel, dopravních prostředků pozemních, vzdušných nebo vodních; (42) vědecké a technologické služby v související výzkum a projektování, analytické a výzkumné služby v průmyslu, projektování automatizace průmyslových linek, návrh a instalace kontrolních a řídicích prvků sloužících pro automatizaci a robotizaci průmyslových linek, navrhování a vývoj počítačového hardwaru a softwaru, zprostředkování tvorby software, pronájem

počítačového software, poradenské, konzultační, asistenční, analytické, designérské, vyhodnocovací a programovací služby týkající se počítačového hardware a software, počítačových systémů a informačních technologií, zhotovování software na zakázku, pronájem elektronického prostoru na počítačových serverech/globální počítačové síti pro data na internetu, tvorba internetových stránek, hosting webových stránek, umístění webových stránek, konstrukce www prezentací a řešení www serverů, tvorba a údržba počítačových stránek, tvorba a správa webových stránek pro zákazníky.

- (730) **COMTES FHT a.s.**, Průmyslová 995, Dobřany, 33441, CZ  
 (740) AK Zelenková Ottová, JUDr. Helena Zelenková Ottová, advokát a patentový zástupce, Jiráskovo náměstí 47/27, Plzeň, 32600

(210) **O-531919**

- (220) 14.06.2016  
 (320) 14.06.2016  
 (511) 9, 40, 42  
 (540)



- (510) (9) přístroje a nástroje vědecké, námořní, geodetické, fotografické, filmové, optické, přístroje pro vážení, měření, signalizaci, kontrolu (inspekci), záchranu a přístroje pro vyučování, přístroje a nástroje pro vedení, přepínání, přeměnu, akumulaci, regulaci nebo řízení elektrického proudu, pokladny registrační, kalkulačky, zařízení na zpracování dat, počítače, počítačový software, data, databáze a jiné informační produkty na elektronických, magnetických a optických nosičích všeho druhu a v elektronických, datových, informačních a telekomunikačních sítích všeho druhu, související software a hardware, nosiče dat spadající do třídy 9, zejména disky, CD-Romy, magnetické disky, optické disky, DVD, elektronické sítě, multimediální informační katalogy, periodika a knihy v elektronické podobě, nahraný software na CD a DVD discích a magnetických médiích, audiovizuální programy, audio programy, nahrané zvukové a zvukově obrazové záznamy, obaly na zvukové nosiče a videokazety, vědecké přístroje pro laboratorní výzkumy, veškeré počítačové programy a software bez ohledu na záznamová média nebo prostředky šíření, tj. software nahraný na magnetických médiích nebo stažený ze vzdálené počítačové sítě; (40) zpracování materiálů, a to transformace kovových materiálů, tváření za tepla a za studena nebo tepelné zpracování, služby spojené s kováním, lisováním, vykrajováním, úpravou, leštěním, broušením nebo kovovým potažením výrobků ve tř. 6 a 12, a to obecných kovů a jejich slitin, kovových stavebních materiálů, kovových stavebních materiálů přenosných, kovových materiálů pro železnice, kovových trubek, seřfů, kovových výrobků, které nejsou uvedeny v jiných třídách, rud, vozidel, dopravních prostředků pozemních, vzdušných nebo vodních; (42) vědecké a technologické služby a související výzkum a projektování, analytické a výzkumné služby v průmyslu, projektování automatizace průmyslových linek, návrh a instalace kontrolních a řídicích prvků sloužících pro automatizaci a robotizaci průmyslových linek, navrhování a vývoj počítačového hardware a softwaru, zprostředkování tvorby software, pronájem počítačového software, poradenské, konzultační, asistenční, analytické, designérské, vyhodnocovací a programovací služby týkající se počítačového hardware a software, počítačových systémů a informačních technologií, zhotovování software na zakázku, pronájem elektronického prostoru na počítačových serverech/globální počítačové síti pro data na internetu, tvorba internetových stránek, hosting webových stránek, umístění webových stránek, konstrukce www prezentací a řešení www serverů, tvorba a údržba počítačových stránek, tvorba a správa webových stránek pro zákazníky.

- (730) **COMTES FHT a.s.**, Průmyslová 995, Dobřany, 33441, CZ  
 (740) AK Zelenková Ottová, JUDr. Helena Zelenková Ottová, advokát a patentový zástupce, Jiráskovo náměstí 47/27, Plzeň, 32600

- (210) **O-532249**  
 (220) 28.06.2016  
 (320) 28.06.2016  
 (511) 5, 29, 30, 32, 35  
 (540)

### JETBAR

- (510) (5) dietní potraviny, doplňky zdravé výživy pro osoby se zvláštními dietními požadavky, potraviny pro batolata, potravní doplňky pro zvířata; (29) maso, ryby, drůbež a zvěřina a výrobky z nich, masové výtahy a výrobky z nich, konzervované, mražené, sušené a vařené ovoce a zelenina a výrobky z nich, želé, džemy, kompoty, vejce a výrobky z nich, mléko a mléčné výrobky, jedlé oleje a tuky a výrobky z nich, vše v rámci této třídy; (30) káva, čaj, kakao a kávové náhražky a výrobky z nich, rýže, tapioka a ságo a výrobky z nich, mouka a obilninové přípravky a výrobky z nich, chléb, pečivo a cukrovinky, zmrzlina, cukr, med, melasa a výrobky z nich, droždí, prášek do pečiva, sůl, hořčice, ocet, omáčky (chuťové přísady), koření, led potravinářský, vše v rámci této třídy; (32) piva, minerální vody, šumivé nápoje a jiné nápoje nealkoholické, nápoje a šťávy ovocné, sirupy a jiné přípravky k zhotovování nápojů; (35) propagační činnost, reklama, pomoc při řízení obchodní činnosti, obchodní administrativa, kancelářské práce, maloobchod a velkoobchod výrobků výše uvedených ve třídách 5, 29, 30 a 32.  
 (730) **EURONA s.r.o.**, Lhota za Červeným Kostelcem 261, Červený Kostelec, 54941, CZ  
 (740) JUDr. Jindřiška Šulcová, patentový zástupce, U Statku 77, Mnichovo Hradiště - Hněvousice, 29501

- (210) **O-532250**  
 (220) 28.06.2016  
 (320) 28.06.2016  
 (511) 5, 29, 30, 32, 35  
 (540)

### MEDBAR

- (510) (5) dietní potraviny, doplňky zdravé výživy pro osoby se zvláštními dietními požadavky, potraviny pro batolata, potravní doplňky pro zvířata; (29) maso, ryby, drůbež a zvěřina a výrobky z nich, masové výtahy a výrobky z nich, konzervované, mražené, sušené a vařené ovoce a zelenina a výrobky z nich, želé, džemy, kompoty, vejce a výrobky z nich, mléko a mléčné výrobky, jedlé oleje a tuky a výrobky z nich, vše v rámci této třídy; (30) káva, čaj, kakao a kávové náhražky a výrobky z nich, rýže, tapioka a ságo a výrobky z nich, mouka a obilninové přípravky a výrobky z nich, chléb, pečivo a cukrovinky, zmrzlina, cukr, med, melasa a výrobky z nich, droždí, prášek do pečiva, sůl, hořčice, ocet, omáčky (chuťové přísady), koření, led potravinářský, vše v rámci této třídy; (32) piva, minerální vody, šumivé nápoje a jiné nápoje nealkoholické, nápoje a šťávy ovocné, sirupy a jiné přípravky k zhotovování nápojů; (35) propagační činnost, reklama, pomoc při řízení obchodní činnosti, obchodní administrativa, kancelářské práce, maloobchod a velkoobchod výrobků výše uvedených ve třídách 5, 29, 30 a 32.  
 (730) **EURONA s.r.o.**, Lhota za Červeným Kostelcem 261, Červený Kostelec, 54941, CZ  
 (740) JUDr. Jindřiška Šulcová, patentový zástupce, U Statku 77, Mnichovo Hradiště - Hněvousice, 29501

- (210) **O-532252**  
 (220) 28.06.2016  
 (320) 28.06.2016  
 (511) 5, 29, 30, 31, 32, 35, 43  
 (540)

### SEABAR

- (510) (5) dietní potraviny, doplňky zdravé výživy pro osoby se zvláštními dietními požadavky, potraviny pro batolata, potravní doplňky pro zvířata; (29) maso, ryby, drůbež a zvěřina a výrobky z nich, masové výtahy a výrobky z nich, konzervované, mražené, sušené a vařené ovoce a zelenina a výrobky z nich, želé, džemy, kompoty, vejce a výrobky z nich, mléko a mléčné výrobky, jedlé oleje a tuky a výrobky z nich, vše v rámci této třídy; (30) káva, čaj, kakao a kávové náhražky a výrobky z nich, rýže, tapioka a ságo a výrobky z nich, mouka a obilninové přípravky a výrobky z nich, chléb, pečivo a cukrovinky, zmrzlina, cukr, med, melasa a výrobky z nich, droždí, prášek do pečiva, sůl, hořčice, ocet, omáčky (chuťové přísady), koření, led potravinářský, vše v rámci této třídy; (31) zemědělské, zahradnické a lesní produkty, živá zvířata, čerstvé ovoce a zelenina, rostliny a květiny, krmiva pro zvířata, slad, surové a

nezpracované zrní a semena; (32) piva, minerální vody, šumivé nápoje a jiné nápoje nealkoholické, nápoje a šťávy ovocné, sirupy a jiné přípravky k zhotovování nápojů; (35) propagační činnost, reklama, pomoc při řízení obchodní činnosti, obchodní administrativa, kancelářské práce, maloobchod a velkoobchod výrobků výše uvedených ve třídách 5, 29, 30, 31 a 32; (43) služby zajišťující stravování a nápoje, dočasné ubytování.

(730) **EURONA s.r.o.**, Lhota za Červeným Kostelcem 261, Červený Kostelec, 54941, CZ

(740) JUDr. Jindřiška Šulcová, patentový zástupce, U Statku 77, Mnichovo Hradiště - Hněvousice, 29501

(210) **O-532253**

(220) 28.06.2016

(320) 28.06.2016

(511) 29, 30, 31, 32, 35, 43

(540)

### Moře v srdci Evropy

(510) (29) maso, ryby, drůbež a zvěřina a výrobky z nich, masové výtahy a výrobky z nich, konzervované, mražené, sušené a vařené ovoce a zelenina a výrobky z nich, želé, džemy, kompoty, vejce a výrobky z nich, mléko a mléčné výrobky, jedlé oleje a tuky a výrobky z nich, vše v rámci této třídy; (30) káva, čaj, kakao a kávové náhražky a výrobky z nich, rýže, tapioka a ságo a výrobky z nich, mouka a obilninové přípravky a výrobky z nich, chléb, pečivo a cukrovinky, zmrzlina, cukr, med, melasa a výrobky z nich, droždí, prášek do pečiva, sůl, hořčice, ocet, omáčky (chuťové přísady), koření, led potravinářský, vše v rámci této třídy; (31) zemědělské, zahradnické a lesní produkty, živá zvířata, čerstvé ovoce a zelenina, rostliny a květiny, krmiva pro zvířata, slad, surové a nezpracované zrní a semena; (32) piva, minerální vody, šumivé nápoje a jiné nápoje nealkoholické, nápoje a šťávy ovocné, sirupy a jiné přípravky k zhotovování nápojů; (35) propagační činnost, reklama, pomoc při řízení obchodní činnosti, obchodní administrativa, kancelářské práce, maloobchod a velkoobchod výrobků výše uvedených ve třídách 29, 30, 31, 32; (43) služby zajišťující stravování a nápoje, dočasné ubytování.

(730) **CERNÝ LOGISTICS s.r.o.**, Lhota za Červeným Kostelcem 261, Červený Kostelec, 54941, CZ

(740) JUDr. Jindřiška Šulcová, patentový zástupce, U Statku 77, Mnichovo Hradiště - Hněvousice, 29501

(210) **O-532405**

(220) 04.07.2016

(320) 04.07.2016

(511) 9, 10, 16, 25, 27, 35, 41, 44

(540)

*Šťastná páteř*

vykuřování (parfumerie), vonné tyčinky, do třídy 5: léčivé bahno, léčivé byliny, léčivé čaje, přípravky na čištění vzduchu, minerální doplňky potravy, doplňky výživové, léčivé koupelové soli, masti pro farmaceutické účely, léčivé nápoje, obklady, farmaceutické přípravky pro péči o pokožku, posilující přípravky, tonika, proteinové potravinové doplňky, přípravky do koupele pro léčebné účely, vykuřovací tyčinky, a s výše uvedenými výrobky zařazenými do tříd 9, 10, 16, reklama, propagace, inzerece všemi druhy médií, on-line prezentace a inzerece uživatelů v počítačové síti Internet, rozšiřování reklamních a informačních materiálů, pořádání kurzů pro cvičitele, nakladatelská činnost v uvedených oblastech, obchodní činnost (služby, poradenství); (41) provozování zařízení pro rehabilitaci, regeneraci, rekondici a rekonvalescenci lidského organismu - v rámci této třídy, sportovní cvičení, provozování tělovýchovných, sportovních, rekondičních a regeneračních zařízení, posilovny, zabezpečování sportovních aktivit jako jsou služby a všechno v oblasti fitness centra, jóga, skupinová cvičení, osobní trénink, gymnastický výcvik, činnost a vzdělávání sportovních instruktorů, pořádání kurzů pro cvičitele, nakladatelská činnost v uvedených náhrávkách, půjčování, vydávání a šíření zvukových a zvukově-obrazových nosičů, zprostředkovatelská a poradenská činnost v uvedených oblastech vzdělávání, školicí a lektorská činnost, zábava, školení, sportovní a kulturní aktivity související se sportem a tělesným i duševním zdravím, všechno v oboru jógy, tance, sportovní gymnastiky, fyzioterapie (pohybové terapie) a psychosomatických knih (publikování), poskytování on-line publikací, také ke stažení, vydávání knih, vydávání elektronických knih a časopisů a deníků on-line, vydávání textů, s výjimkou reklamních textů, texty (jejich psaní), jiné než reklamní texty, vzdělávací informace, služby zdravotnického klubu, fyzioterapie, praktické vzdělávání (předvádění), poskytování informací o zábavě, vyučování z toho poradenství a služby poradenství v oboru sportovního lékařství, tance, gymnastiky (také sportovní gymnastiky), koordinace pohybů těla a fyzioterapie (kinezioterapie), služby digitálního zpracování obrazu, informace o možnostech zábavy, o výchově a vzdělávání, organizování a vedení konferencí, kongresů a seminářů, pořádání a řízení pracovních setkání (školení), poskytování on-line elektronických publikací (bez možnosti stažení), pořádání a řízení školení, výcvik instruktážní a výchovný, publikační činnost, nakladatelská a vydavatelská činnost, elektronické publikování, výchovná, pořádání, vedení a organizování (vzdělávání) seminářů, školení, pracovních setkávání (vzdělávání), organizování a vedení dílen workshopů, kongresů, konferencí, symposií, kolokvií, tvorba výukových programů, půjčování nahraných nosičů dat, zvukových a obrazových záznamů, sportovní poradenství, tělesná výchova, pořádání sportovních, společenských a kulturních akcí, instruktáž k provádění pohybových cvičení; (44) zdravotní péče, diagnostické služby, provádění specifických pohybových cvičení - v rámci této třídy, fyzioterapeutická péče, poradenství k zdravému životnímu stylu, psychologické poradenství, provozování zařízení sloužících k regeneraci, ošetřovatelské služby, nabídka služeb wellness, fyzioterapie, fyzikální terapie, masáže, aromaterapeutické služby, veřejné lázně pro hygienické účely, služby zdravotních lázní, soukromé kliniky, zotavovny a sanatoria, chiropraxe, psychická terapie, lékařské služby, také služby veterináře, fyzická rehabilitace, lékařská pomoc a lékařské služby, jmenovitě lékařská asistence, zdravotní péče, nutriční poradenství v rámci této třídy, také snižování tělesné hmotnosti.

(730) **Mutinská Lucie**, Mořinka 38, Mořinka, 26718, CZ

(510) (9) nosiče dat a informací nahrané, multimediální informační katalogy, multimediální a informační katalogy v elektronické podobě, elektronické časopisy, elektronická periodika a knihy v elektronické podobě, elektronické publikace (stažitelné), multimediální aplikace, informační produkty na nosičích dat a/nebo v elektronických datových, informačních telekomunikačních sítích všeho druhu; (10) zdravotnické pomůcky pro léčebné a rehabilitační účely; (16) tiskoviny zařazené do této třídy, zejména časopisy, informační a propagační materiály, letáky, kalendáře, fotografie, periodické a neperiodické publikace, knihy, časopisy, katalogy, brožury, fotografie, plakáty, kalendáře, billboardy v rámci této třídy, tištěné instruktážní materiály, učební pomůcky s výjimkou přístrojů, informační a reklamní materiály zařazené v této třídě; (25) obuv, oděvy, sportovní oblečení, oblečení na jógu a volný čas; (27) cvičební podložky pro jógu; (35) zprostředkovatelská činnost v oblasti obchodu, maloobchod - velkoobchod, internetový obchod, vše s výrobky zařazenými do třídy 3: aroma (éterické oleje), masážní gely jiné než pro léčebné účely, nápoje (příchutě), oleje éterické, silice, oleje pro kosmetické účely, osvěžovače vzduchu, kosmetické přípravky pro péči o pokožku, přípravky pro

(210) **O-532442**  
(220) 07.07.2016  
(320) 07.07.2016  
(511) 9, 37, 38, 42, 45  
(540)



(510) (9) monitorovací přístroje elektrické, monitory (počítače - hardware), poplašná zařízení, požární hlásiče, rozvodné skříně, spínací skříně, signalizační zařízení v případě požáru, skříňové rozvaděče (elektrina), vysílací zařízení, vysílačky (telekomunikace), zabezpečovací zařízení proti krádeži, zabezpečovací zařízení proti krádeži, elektrická; (37) elektrické spotřebiče (instalování a opravy -), konzultace ve stavebnictví, počítačové vybavení (montáž, údržba a opravy -), poplašné systémy (alarmy) proti vloupání (instalace a opravy -), požární hlásiče (instalace a opravy -), telefony (instalace a opravy -), zámky (opravy bezpečnostních -); (38) bezdrátové vysílání, elektronické nástěnky (služby -) (telekomunikační služby), komunikace (telefonní -), komunikace po síti optických vláken, počítačová komunikace, počítačové terminály (komunikace pomocí -), poskytování telekomunikačních připojení ke globální počítačové síti, radiokomunikace, rozhlasové vysílání, směrovací a spojovací služby pro telekomunikace, telefonické služby, telefony (komunikace pomocí -), výzvy (služby poskytované rádiem, telefonem nebo jinými elektronickými komunikačními prostředky); (42) dálkové sledování počítačových systémů, elektronické ukládání dat, instalace počítačových programů, konzultace v oblasti počítačového softwaru, konzultační služby v oblasti informačních technologií, počítačové systémy (tvorba -), poradenství v oblasti navrhování a vývoje počítačového hardwaru, projektová činnost, studie technických projektů, projektování, projektové studie technické, převod (konverze) dat a počítačových programů (ne fyzický), služby v oblasti ochrany proti počítačovým virům; (45) bezpečnostní zámky (otevírání -), hasicí přístroje (pronájem), monitorování bezpečnostních a poplašných zařízení, poradenství v oblasti bezpečnosti, požární hlásiče (pronájem).

(590) Barevná  
(730) **ANALOGIA a.s.**, Rohanské nábřeží 671/15, Praha 8 - Karlín, 18600, CZ

(210) **O-532577**  
(220) 14.07.2016  
(320) 26.04.2016  
(511) 9  
(540)

**MAXIFLEX ATG**

(510) (9) ochranné rukavice, průmyslové ochranné rukavice.  
(730) **ATG Ceylon (Pvt) Limited**, Spur Road 7, Phase 2, IPZ, Katunayake, LK  
(740) Společná advokátní kancelář Všetěčka Zelený Švorčík Kalenský a partneři, JUDr. Michal Havlík, advokát, Hálkova 2, Praha 2, 12000

(210) **O-532595**  
(220) 15.07.2016  
(320) 15.07.2016  
(511) 9, 21, 35, 38, 41  
(540)

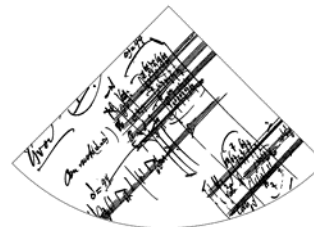

**CLASSIC PRAGUE AWARDS**

(510) (9) přístroje pro záznam, převod, reprodukci zvuku nebo obrazu, kompaktní disky, DVD a ostatní digitální záznamové nosiče, nosiče dat magnetické, záznamové disky, nosiče zvuku, nosiče dat, nosiče zvukových nahrávek, disky nahrané (se zvukovými nahrávkami), gramofonové desky; (21) sklo, opracované sklo, dekorační sklo, nádoby skleněné, skleněné dekorace, pískované sklo, sošky z křišťálu, umělecká díla z křišťálu, výrobky z křišťálového skla; (35) propagační činnost, reklama, inzertní činnost, obchodní administrativa, publikační činnosti v oblasti vydávání reklamních, náborových, propagačních a inzertních materiálů; (38) televizní vysílání zábavných a výchovných pořadů a soutěží, rozhlasové vysílání pořadů, radiové a televizní komunikace, přenos obrazu a zvuku prostřednictvím interaktivních multimediálních sítí včetně internetu; (41) vzdělávání, zábava, kulturní činnost, zábavní služby, organizační služby v oblasti kultury a umění, pořádání zábavných akcí, zejména televizních a rozhlasových, vydávání audiovizuálních záznamů ve všech multimediálních nosičích a sítích Internetu, organizace společenských a kulturních akcí, provozování a provádění her a soutěží, umělecká soutěž, pořádání hudebních pořadů.

(730) **Voice of Prague, s.r.o.**, Rohanské nábřeží 661/5, Praha 8 - Karlín, 18600, CZ

(740) Advokátní kancelář Krejčík & Partneři, JUDr. Vladimír Krejčík, Anglická 414/28, Praha 2, 12000

(210) **O-532732**  
(220) 22.07.2016  
(320) 22.07.2016  
(511) 36, 37, 42  
(540)

**Olympia**  
BRNO

(510) (36) činnost realitní kanceláře; (37) poradenská a konzultační činnost ve stavebnictví; (42) inženýrská činnost ve stavebnictví, inženýrská činnost v investiční výstavbě, inženýrské práce stavební.

(730) **Olympia Brno s.r.o.**, Na Příkopě 859/22, Praha 1 - Nové Město, 11000, CZ

(740) White & Case, advokátní kancelář, Mgr. Jakub Menčl LL.M., Na Příkopě 850/14, Praha 1, 11000



(210) **O-532748**

(220) 25.07.2016

(320) 25.07.2016

(511) 30, 32, 40, 41, 43

(540) **Amáres coffee - pražírna kávy Poděbrady**

(510) (30) káva, káva nepražená, kávové náhražky, kávové náhražky rostlinného původu, kávové nápoje, kávové nápoje s mlékem, kávové příchutě, zrnková a mletá káva, nápoje na bázi kávy, čokolády, kakaa nebo čaje; (32) sirupy na výrobu nápojů, sirupy na limonády; (40) pražení kávy; (41) koučink (školení); (43) restaurační služby a pohostinství, kavárny, bistra, bary, služby zajišťující stravování a nápoje

(730) **Mareš Václav**, Karla Jeřábka 1099, Roudnice nad Labem, 41301, CZ

(210) **O-532752**

(220) 25.07.2016

(320) 25.07.2016

(511) 9, 38, 42, 45

(540)



(510) (9) programové vybavení a počítačový software, programy a databáze pro elektronickou správu spisů, dokumentů, informace a záznamy v elektronické podobě, elektronicky zaznamenaná data z rejstříků, pramenů práva a jiných zdrojů informací o rozhodnutích soudů a právních předpisech, software pro generování dokumentů ze vzorů, databázové systémy, databázové produkty, počítačové programy pro task management, elektrické nebo elektronické lůžníky a nosiče informací s publikacemi, informační technologie pro komunikaci, správu korespondence, e-maily, datové zprávy, elektronickou podobu papírových dokumentů, vykazování práce, fakturace, reporting, mobilní aplikace, přídatné aplikace instalované na počítač, počítačové a softwarové aplikace ke stažení či s možností stažení, počítačové programy a systémy sloužící k vyhledávání informací, elektronické časopisy, periodika a knihy v elektronické podobě, přístroje a programy pro zpracování a uchovávání dat v elektronické podobě, výpočetní technika včetně periferních zařízení; (38) počítačová a mobilní komunikace, komunikace po síti optických vláken, streaming dat, přenos zpráv a obrazových informací pomocí výpočetní techniky, šíření informací v počítačové a mobilní síti včetně internetu; (42) tvorba software, zpracování počítačových programů, příprava, aktualizace, instalace a programování či jiné vytváření počítačových programů a počítačových či mobilních aplikací, zpracování technické dokumentace k software, pronájem počítačového software, IT podpora, konzultační služby v oblasti informačních technologií, programování a poradenství v oblasti výpočetní techniky, elektronické ukládání dat, tvorba a správa webových stránek, hosting webových stránek, grafický design webových stránek na internetu, zprostředkování výše uvedených prací a služeb v oblasti výpočetní techniky; (45) zprostředkování prací a služeb v oblasti práva, poskytování a zpřístupňování legislativních a právních informací prostřednictvím dálkových sítí včetně internetu, poskytování licencí na počítačový software (právní služby).

(590) Barevná

(730) **amyra s.r.o.**, Londýnské náměstí 886/4, Brno - Štýřice, 63900, CZ

(740) **Bříza & Trubač, s.r.o.**, advokátní kancelář, JUDr. Petr Bříza LL.M., Ph.D., Jánský vršek 311/6, Praha 1, 11800

(210) **O-532753**

(220) 25.07.2016

(320) 25.07.2016

(511) 9, 38, 42, 45

(540)

**RA software**

(510) (9) programové vybavení a počítačový software, programy a databáze pro elektronickou správu spisů, dokumentů, informace a záznamy v elektronické podobě, elektronicky zaznamenaná data z rejstříků, pramenů práva a jiných zdrojů informací o rozhodnutích soudů a právních předpisech, software pro generování dokumentů ze vzorů, databázové systémy, databázové produkty, počítačové programy pro task management, elektrické nebo elektronické lůžníky a nosiče informací s publikacemi, informační technologie pro komunikaci, správu korespondence, e-maily, datové zprávy, elektronickou podobu papírových dokumentů, vykazování práce, fakturace, reporting, mobilní aplikace, přídatné aplikace instalované na počítač, počítačové a softwarové aplikace ke stažení či s možností stažení, počítačové programy a systémy sloužící k vyhledávání informací, elektronické časopisy, periodika a knihy v elektronické podobě, přístroje a programy pro zpracování a uchovávání dat v elektronické podobě, výpočetní technika včetně periferních zařízení; (38) počítačová a mobilní komunikace, komunikace po síti optických vláken, streaming dat, přenos zpráv a obrazových informací pomocí výpočetní techniky, šíření informací v počítačové a mobilní síti včetně internetu; (42) tvorba software, zpracování počítačových programů, příprava, aktualizace, instalace a programování či jiné vytváření počítačových programů a počítačových či mobilních aplikací, zpracování technické dokumentace k software, pronájem počítačového software, IT podpora, konzultační služby v oblasti informačních technologií, programování a poradenství v oblasti výpočetní techniky, elektronické ukládání dat, tvorba a správa webových stránek, hosting webových stránek, grafický design webových stránek na internetu, zprostředkování výše uvedených prací a služeb v oblasti výpočetní techniky; (45) zprostředkování prací a služeb v oblasti práva, poskytování a zpřístupňování legislativních a právních informací prostřednictvím dálkových sítí včetně internetu, poskytování licencí na počítačový software (právní služby).

(730) **amyra s.r.o.**, Londýnské náměstí 886/4, Brno - Štýřice, 63900, CZ

(740) **Bříza & Trubač, s.r.o.**, advokátní kancelář, JUDr. Petr Bříza LL.M., Ph.D., Jánský vršek 311/6, Praha 1, 11800

(210) **O-532780**

(220) 26.07.2016

(320) 26.07.2016

(511) 14, 16, 21, 25, 30, 32, 33, 35, 43

(540)



(510) (14) brože, budíky, dublé, hodinky, klenoty, medailony, nádobí z drahých kovů, náhrdelníky, náramky, náušnice, šperky, šperkovnice, štras, stříbrnické a zlatnické zboží, pouzdra na hodinky, výrobky z imitace zlata v rámci této třídy, pouzdra na cigarety z drahých kovů, klíčenky (bižuterie), bižuterie - náramky, náhrdelníky, náušnice, brože, řetízky, soupravy, přírodní kámen (drahokamy), spony, popelníky z drahých kovů, sošky z drahých kovů, flakóny z drahých kovů či jejich slitin, ozdobné jehlice, manžetové knoflíky, spony do kravaty, kroužky na ubrousky, medaile, misky pod svíčky z drahých kovů, ozdoby ze stříbra, pozlacené výrobky, přezky z drahých kovů, sklo bižuterní k napodobení drahých kamenů (štras); (16) papír, výrobky z papíru, a to periodické a neperiodické publikace, knihy, učebnice a učební pomůcky, časopisy, brožury, fotografie, portréty, obrazy, grafiky, informační produkty na papírových nosičích, letáky, plakáty, data a databáze na papírových nosičích, tištěné manuály, reklamní, propagační a užitkové výrobky z papíru, a to pohlednice, dopisní papíry, obálky, přání, hudební přání,

kalendáře, samolepky, obtisky, vystřihovánky, kartičky, balicí papír, tašky, sešity, skicáky, akvarely, makety spadající do této třídy, grafické reprodukce, umělecké litografie, malířská plátna, malířské stojany, materiály na modelování, pečete, barvy vodové, gumy na mazání, hmota modelovací, inkousty, kapesníky papírové, nože a nožičky (kancelářské potřeby), ořezávátka, papír toaletní, ubrousky papírové, ubrusy papírové, pastelky, poštovní známky, potřeby na psaní, praporky papírové, pravítka, prostírání papírové, pytlíky papírové, razítka, ručníky papírové, učební pomůcky kromě přístrojů, fólie na balení z plastických hmot, malířské válečky, zápisníky, zpěvníky, stojany a stojánky na fotografie; (21) výrobky ze skla i porcelánu v rámci této třídy, keramika, výrobky z křišťálového skla, poháry skleněné, sklenice, poháry keramické, keramické porcelánové tácky, stojany a stojánky na jídelní listky, drobné reklamní a upomínkové předměty ze skla a porcelánu v rámci této třídy, kosmetické pomůcky, kuffíky toaletní (neceséry), potřeby toaletní, pouzdra na hřebeny, rozprašovače na parfěmy, figurky z porcelánu, terakoty nebo skla, flakóny, karafy, kosmetické pomůcky - hřebeny, kartáče, nádobí nikoli z drahých kovů, čajové soupravy nikoli z drahých kovů, nerez kovové kuchyňské soupravy hrnců, konvice, termosky, tepelně izolační nádoby, cestovní láhve, džbány, kuchyňské formy, pánve na pečení, rendlíky, náčiní kuchyňské, zejména formy na dorty, formičky na cukroví, vývrtky, otvíráky, naběračky, sběračky, servírovací soupravy, cukřenky, kroužky na ubrousky, podnosy a plechy pro užití k domácnosti, kuchyňské ruční náčiní neelektrické, přenosné boxy chladicí neelektrické, chladicí tašky, chladicí nádoby, mlýnky neelektrické, šlehače neelektrické; (25) bačkory, baret, boty, bundy, čapky, čepice, dětské plenky textilní, galoše, holínky, kabáty, kalhotky plenkové, kalhotky, kamaše, kapesníky, kapuce, klobouky, kombinézy, konfekce, korzety, kostýmy, košile, koupací pláště, kožesíny (oděvy), kravaty, legíny, límce, lyžařská obuv, oblečení, obuv, sportovní obuv, oděvy, oděvy z kůže, nepromokavé, sportovní oděvy, opasky, plavky, pantofle, pletené zboží, podprsenky, podvazky, ponožky, prádlo spodní, pulovry, punčochy, pyžama, rukavice, saka, sandály, spodky, saka, střevíce, sukně, svetry, šály, šátky, šle, nátlínky, trička, uniformy, vesty, výbavičky pro novorozence, zástěry, župany; (30) káva, kávové směsi a náhražky, kakao, čokoláda, čaj, nápoje připravené na bázi kávy, kávových náhražek, kakaa a čokolády, kávové nápoje s mlékem, kávové příchutě, cukr, mouka a přípravky z obilnin, chléb, pečivo, cukrovinky a cukrářské výrobky, zmrzlina, prášky pro výrobu zmrzliny, sušenky, suchary, keksy, biskvity, jemné pečivo, čokoláda a čokoládové výrobky, esence, led, ledová káva, ledový čaj, ledová čokoláda; (32) piva všeho druhu, včetně piva nealkoholického, minerální vody, šumivé a jiné nealkoholické nápoje všeho druhu, zeleninové šťávy, nealkoholické nápoje obohacené vitamíny nebo minerály, iontové a energetické nápoje nealkoholické, proteinové nealkoholické nápoje, nealkoholické nápoje dietní, nápoje želatinové, míchané nealkoholické nápoje, instantní nápoje a směsi pro přípravu nápojů, sirupy, ovocné šťávy, ovocné koncentráty, nápoje a koktejly nealkoholické, mošty; (33) alkoholové esence, alkoholické nápoje, alkoholové extrakty, aperitivy, brandy, destilované nápoje, likéry a pálenky, gin, mošty s alkoholem, koktejly spadající do třídy 33, lihoviny, medovina, rum, saké, víno, vodka, whisky; (35) propagační, reklamní a inzertní činnost, reklamní materiály (aktualizace), předvádění zboží, reklamní agentura, aktualizování reklamních materiálů, rozšiřování a zaslání reklamních materiálů, především letáků, prospektů, katalogů, periodických a neperiodických publikací, tiskovin a různých vzorků, pronájem reklamní plochy, vydávání reklamních textů, rozhlasová a televizní reklama, venkovní reklama, organizace a pořádání výstav ke komerčním a reklamním účelům, příprava elektronických pozvánek, prezentace uživatelů na stránkách World Wide Web v počítačové síti Internet, činnost organizačních a ekonomických poradců, ekonomické prognózy, komerční informační kancelář, systemizace informací do počítačové databáze, obchodní průzkum, průzkum trhu, zprostředkovatelská činnost v oblasti obchodu s výrobky ve třídách 14, 16, 21, 25, 30, 32 a 33, marketingu, reklamy, inzerce, výstav s obchodním zaměřením, pomoc při řízení obchodní činnosti, služby a poradenství v obchodní činnosti, obchodní nebo podnikatelské informace, marketingové studie, podnikatelské poradenství, zprostředkovávání obchodních kontaktů, provádění obchodních operací, komerční využití Internetu v oblastech komerčních internetových médií a vyhledávacích služeb, on-line inzerce, merchadising, franchising, umělecká agentura (obchodní vedení), reklamní činnost, aukce, výstavy k reklamním a obchodním účelům, zprostředkování v oblasti obchodu, a to v oblasti výtvarného umění, včetně nákupu a prodeje uměleckých děl, provádění agenturní činnosti v oblasti výtvarného umění, obchodní vedení a správa hotelu pro třetí osoby; (43) hotelové služby a ubytovací služby, včetně stravování, provozování restaurací, barů, kaváren, vináren, cukráren, bufetů a kiosků s

občerstvením, samoobslužné restaurace, příprava jídla a dodávky jídla těž pro hosty, pořádání hostin, rezervace ubytování, pronajímání ubytování, pension, prodejní automaty rychlého občerstvení (služby), kavárna, zprostředkování a rezervace ubytování a stravování prostřednictvím sítě Internetu.

(590) Barevná  
(730) **GB M&D s.r.o.**, Čelakovského sady 1580/4, Praha 1, 11000, CZ

(210) **O-532937**  
(220) 02.08.2016  
(320) 02.08.2016  
(511) 11, 35, 42  
(540)

**doublepower!!**  
industrial lighting | intelligent | efficient

(510) (11) osvětlovací přístroje a zařízení, osvětlovací trubice, stropní svítidla, svítidla pro pěstitelství, LED svítidla; (35) obchodní činnost (služby, poradenství); (42) konzultace v oblasti úspor energie.

(730) **doublepower!! s.r.o.**, Bílkova 856/18, Praha 1 Staré Město, 11000, CZ

(210) **O-532971**  
(220) 03.08.2016  
(320) 03.08.2016  
(511) 20, 27, 28, 35  
(540)

## RINOKJUB

(510) (20) matrace; (27) tatami, sportovní koberec, doskočiště (žíněny), dopadové plochy (žíněny); (28) potřeby pro gymnastiku a sport, trampoliny; (35) obchodní činnost, maloobchod a velkoobchod s výše uvedenými výrobky ve třídách 20, 27 a 28, internetový obchod s výše uvedenými výrobky ve třídách 20, 27 a 28, zprostředkovatelská činnost v oblasti obchodu s výše uvedenými výrobky ve třídách 20, 27 a 28, reklama a propagace.

(730) **JIPAST akciová společnost**, Vázní 400/2, Hradec Králové - Pouchov, 50341, CZ

(740) Mgr. Ladislav Sudík, Polní 293, Letohrad, 56151

(210) **O-532979**  
(220) 03.08.2016  
(320) 03.08.2016  
(511) 35, 36, 38, 42  
(540)

**zonky.cz**

(510) (35) obchodní nebo podnikatelské informace, oceňování obchodních podniků, příprava inzertních sloupků, marketingové studie, marketing, účetnictví, vedení účetních knih, revize účtů (audit), komerční informační kanceláře, dražby, hospodářské (ekonomické) prognózy, analýzy nákladů, pronájem reklamní doby v komunikačních médiích, styky s veřejností, pronájem kancelářských strojů a zařízení, pronájem reklamních ploch, sekretářské služby, podnikatelské informace a průzkumy, obchodní průzkum a průzkum trhu, průzkumy veřejného mínění v oblasti trhu,

reklama a reklamní služby, reklamní agentury, podnikatelské poradenství týkající se řízení podniků, poskytování pomoci při řízení obchodních a průmyslových podniků, vyhledávání dat v počítačových souborech (pro třetí osoby), vyhledávání informací v počítačových souborech pro třetí osoby, administrativní služby pro přijímání obchodních objednávek, administrativní zpracování dat, administrativní služby zabývající se poptávkami, obchodně organizační činnost, poradenství pro organizační záležitosti a obchodní administrativu, s pomocí i bez pomoci elektronických databází, systemizace informací do počítačové databáze, licence na výrobky a služby ostatních (komerční správa), poskytování obchodních informací prostřednictvím webových stránek, aktualizace a údržba dat v počítačových databázích; (36) leasing, platby na splátky, půjčky (financování), splácení plateb, pojištění, služby finanční, služby peněžní, služby nemovitostní, bankovní služby, finanční služby, investiční a finanční služby, shromažďování finančních informací, financování, poskytování a zprostředkování půjček, úpisovatelské služby vztahující se ke službám ve tř. 36, finanční investice a finanční řízení, informační a poradenské služby v oblasti financí, finanční investice a financování společností, finanční a investiční plánování, poskytování finančních informací prostřednictvím webových stránek, poradenské, konzultační, informační, asistenční, analyzační a hodnotící služby, všechny vztahující se k výše uvedeným službám ve tř. 36; (38) směrovací a spojovací služby pro telekomunikace, přenášení informací pomocí satelitních družic, poskytování spojení pomocí sítí optických vláken, elektronická pošta, telegrafní tisková agentura, informační kanceláře, teletextové služby, přenos zpráv prostřednictvím telefonu a faxu, přenos zpráv prostřednictvím dálhopisu, poskytování on-line seznamových serverů pro přenos zpráv mezi uživateli počítačů, přenos zpráv a obrazů, přenosy zpráv faxy, přenos zpráv telefonem, přenos zpráv prostřednictvím elektronických médií, elektronický přenos zpráv, přenos zpráv a obrazů prostřednictvím počítače, zasílání zpráv (přenos), přenos zpráv (elektronický), telekonference (služby dálkových konferencí), teletextové služby, satelitní vysílání vztahující se ke sportovním akcím, rozhlasové vysílání informací, rozhlasové vysílání prostřednictvím Internetu, pronájem antén pro příjem satelitního vysílání, satelitní vysílání vztahující se k zábavě, rozhlasové vysílání, vysílání a příjem dat pomocí telekomunikačních prostředků, kabelová televize (pořady, vysílání), vysílání programů prostřednictvím satelitu, komunikace pomocí faxů, komunikace pomocí dálhopisů, komunikace prostřednictvím počítače, komunikace mezi počítači, přenos písemné komunikace ve formě telegramů, komunikace pomocí Hertzových vln, přenos informací prostřednictvím datové komunikace za účelem pomoci při rozhodování, služby v oblasti telematiky (datové komunikace), audiovizuální komunikace, zajišťování komunikace mezi počítači, komunikace prostřednictvím rádiových vln, komunikace radiovým spojením, komunikace elektronickými prostředky, komunikace prostřednictvím optických vláknových sítí, konzultační služby týkající se datové komunikace, tiskové agentury (komunikace), telematická komunikace přes počítačové terminály, služby komunikace mobilními telefony, informace ohledně komunikace, komunikace prostřednictvím systémů elektronické pošty, poradenství zaměřené na komunikace, počítačová komunikace a přístup k Internetu, služby elektronické komunikace pro finanční instituce, komunikace přes počítačové terminály, komunikace přes sítě z optických vláken, služby elektronické komunikace pro přenos dat, služby v oblasti komunikace přes počítačové sítě, služby mobilní telefonní komunikace, komunikace poskytované elektronicky, telegrafická komunikace, komunikace prostřednictvím telegramů, komunikace prostřednictvím analogových a digitálních počítačových terminálů, počítačová síťová komunikace, počítačové komunikace pro přenos informací, komunikace přes globální počítačovou síť nebo přes Internet, telefonní komunikace, elektronické datové komunikace, komunikace mobilním telefonem, služby pro komunikace prostřednictvím elektronických prostředků, elektronický přenos písemné komunikace, komunikace prostřednictvím faxu, radiotelefonní komunikace, komunikace přes počítačové terminály, prostřednictvím digitálního přenosu nebo satelitu, poskytování telekomunikačních přípojení ke globální počítačové síti, poskytování telekomunikačního přípojení k Internetu nebo databázím, vysílání finančního zpravodajství prostřednictvím rozhlasu, vysílání finančního zpravodajství prostřednictvím televize, vysílání finančního zpravodajství prostřednictvím satelitu, technické poradenství týkající se telekomunikací; (42) údržba počítačových programů, počítačové systémové analýzy, inženýrské práce, pronájem počítačového softwaru, tvorba softwaru (počítačových programů), webové stránky (tvorba a správa), obnova počítačových dat (regenerace), počítačové programování, studie technických projektů, grafický design, hosting webových stránek, odborné poradenství vztahující se k průmyslovému designu, odborné poradenství

vztahující se k energetické účinnosti v budovách, architektonické poradenství, odborné poradenství v souvislosti s počítačovými sítěmi, odborné poradenství v souvislosti se zařízením výpočetní techniky, poradenství v oboru bezpečnosti informačních systémů, poradenství týkající se zabezpečení počítačů, odborné poradenství vztahující se k technologiím, profesionální konzultační služby a poradenství vztahující se k zemědělské chemii, návrhářské a technické poradenství, poradenství v oboru fyziky, odborné poradenství v oboru počítačů, technické poradenství vztahující se k bezpečnosti, technické poradenství vztahující se k výrobě pneumatik, technické poradenství vztahující se k používání pneumatik, technické poradenství týkající se zpracování dat, astronomické poradenství, poradenství vztahující se k pronájmu počítačů nebo počítačového softwaru, poradenství v oblasti architektury, technické poradenství týkající se stomatologických přístrojů, technické poradenství vztahující se k protipožární prevenci, technické poradenství vztahující se ke škodám způsobeným znečištěním, odborné poradenství se zaměřením na informační technologie, poradenství vztahující se k nakládání s počítačovými daty, poradenství v oboru lodního designu, poradenství ohledně územního plánování, odborné poradenství vztahující se k vědě zabývající se ergonomií, odborné poradenství vztahující se k zachování energie, odborné poradenství vztahující se k využívání technologií, chemické poradenství, poradenství ohledně technologického výzkumu, odborné poradenství vztahující se k námořním technologiím, poradenství vztahující se k počítačovým programům, poskytování informací k informačním technologiím, poradenství a konzultačních služeb v oblasti počítačového softwaru, vědecké poradenství a konzultace, odborné poradenství vztahující se k efektivnímu využívání energie v budovách, poradenství při interiérové výzdobě, poradenství vztahující se k softwaru, poradenství týkající se počítačového softwaru, technologické poradenství vztahující se k testování, poradenství vztahující se k počítačovému softwaru, poradenství v oblasti počítačového softwaru, poradenství v oblasti počítačového hardwaru, poradenství v oblasti navrhování a vývoje počítačového hardwaru, poradenství vztahující se k vývoji počítačových systémů, strojírenské návrhy a poradenství, odborné poradenství v souvislosti s výrobou polovodičů, poradenství v oboru ověřování jakosti, odborné poradenství vztahující se k námořnímu inženýrství, poradenství vztahující se k ochraně životního prostředí, poradenství a konzultace týkající se počítačových síťových aplikací, poradenství týkající se membránové technologie, poradenství v oblasti testování aplikačních systémů, odborné poradenství týkající se dynamiky kapalin, poradenství ve vztahu k výběru dekoračních tkanin (návrhy interiérů), technické poradenství vztahující se k elektrokardiogramům, poradenství a konzultaci vztahující se k odstraňování emisí (neutralizaci) uhlíku, poradenství vztahující se k výběru záclon/závěsů (návrh interiérů), poradenství vztahující se ke znečištění životního prostředí, poradenství vztahující se k výběru volných potahů na nábytek (návrh interiérů), odborné poradenství vztahující se ke stavebnímu inženýrství, služby technického poradenství vztahující se ke stavebnímu inženýrství, poskytování technického poradenství pro petrochemický průmysl, poradenství vztahující se k počítačovému softwaru používanému pro grafiku, technické poradenství v oboru leteckého inženýrství, poskytování technického poradenství pro rafinérský průmysl, poradenství vztahující se k počítačovému softwaru pro tisk, poradenství vztahující se k návrhu počítačového softwaru, poradenství zaměřené na počítačové systémy, technologické poradenství, technické poradenství, poradenství vztahující se k filtrační technologii, aktualizace počítačových programů, instalace počítačových programů, projektování, projektová činnost.

(730) **Zonky s.r.o.**, Evropská 2690/17, Praha 6 - Dejvice, 16000, CZ

(210) **O-532982**  
(220) 03.08.2016  
(320) 03.08.2016  
(511) 35, 36, 38, 42  
(540)

### **Zonky, půjčka s klidem**

(510) (35) obchodní nebo podnikatelské informace, oceňování obchodních podniků, příprava inzertních sloupků, marketingové studie, marketing, účetnictví, vedení účetních knih, revize účtů (audit), komerční informační kanceláře, dražby, hospodářské (ekonomické) prognózy, analýzy nákladů, pronájem reklamní doby v komunikačních médiích, styky s veřejností, pronájem kancelářských strojů a zařízení, pronájem reklamních ploch, sekretářské služby, podnikatelské informace a průzkumy, obchodní průzkum a průzkum trhu, průzkumy veřejného mínění v oblasti trhu, reklama a reklamní služby, reklamní agentury, podnikatelské poradenství týkající se řízení podniků, poskytování pomoci při řízení obchodních a

průmyslových podniků, vyhledávání dat v počítačových souborech (pro třetí osoby), vyhledávání informací v počítačových souborech pro třetí osoby, administrativní služby pro přijímání obchodních objednávek, administrativní zpracování dat, administrativní služby zabývající se poprávkami, obchodně organizační činnost, poradenství pro organizační záležitosti a obchodní administrativu, s pomocí i bez pomoci elektronických databází, systemizace informací do počítačové databáze, licence na výrobky a služby ostatních (komerční správa), poskytování obchodních informací prostřednictvím webových stránek, aktualizace a údržba dat v počítačových databázích; (36) leasing, platby na splátky, půjčky (financování), splácení plateb, pojištění, služby finanční, služby peněžní, služby nemovitostní, bankovní služby, finanční služby, investiční a finanční služby, shromažďování finančních informací, financování, poskytování a zprostředkování půjček, upisovatelské služby vztahující se ke službám ve tř. 36, finanční investice a finanční řízení, informační a poradenské služby v oblasti financí, finanční investice a financování společností, finanční a investiční plánování, poskytování finančních informací prostřednictvím webových stránek, poradenské, konzultační, informační, asistenční, analyzáční a hodnotící služby, všechny vztahující se k výše uvedeným službám ve tř. 36; (38) směrovací a spojovací služby pro telekomunikace, přenášení informací pomocí satelitních družic, poskytování spojení pomocí sítí optických vláken, elektronická pošta, telegrafní tisková agentura, informační kanceláře, teletextové služby, přenos zpráv prostřednictvím telefonu a faxu, přenos zpráv prostřednictvím dálhopisu, poskytování on-line seznamových serverů pro přenos zpráv mezi uživateli počítačů, přenos zpráv a obrazů, přenosy zpráv faxy, přenos zpráv telefonem, přenos zpráv prostřednictvím elektronických médií, elektronický přenos zpráv, přenos zpráv a obrazů prostřednictvím počítače, zaslání zpráv (přenos), přenos zpráv (elektronický), telekonference (služby dálkových konferencí), teletextové služby, satelitní vysílání vztahující se ke sportovním akcím, rozhlasové vysílání informací, rozhlasové vysílání prostřednictvím Internetu, pronájem antén pro příjem satelitního vysílání, satelitní vysílání vztahující se k zábavě, rozhlasové vysílání, vysílání a příjem dat pomocí telekomunikačních prostředků, kabelová televize (pořady, vysílání), vysílání programů prostřednictvím satelitu, komunikace pomocí faxů, komunikace pomocí dálhopisů, komunikace prostřednictvím počítače, komunikace mezi počítači, přenos písemné komunikace ve formě telegramů, komunikace pomocí Hertzových vln, přenos informací prostřednictvím datové komunikace za účelem pomoci při rozhodování, služby v oblasti telematiky (datové komunikace), audiovizuální komunikace, zajišťování komunikace mezi počítači, komunikace prostřednictvím rádiových vln, komunikace radiovým spojením, komunikace elektronickými prostředky, komunikace prostřednictvím optických vláknových sítí, konzultační služby týkající se datové komunikace, tiskové agentury (komunikace), telematická komunikace přes počítačové terminály, služby komunikace mobilními telefony, informace ohledně komunikace, komunikace prostřednictvím systémů elektronické pošty, poradenství zaměřené na komunikace, počítačová komunikace a přístup k Internetu, služby elektronické komunikace pro finanční instituce, komunikace přes počítačové terminály, komunikace přes sítě z optických vláken, služby elektronické komunikace pro přenos dat, služby v oblasti komunikace přes počítačové sítě, služby mobilní telefonní komunikace, komunikace poskytované elektronicky, telegrafická komunikace, komunikace prostřednictvím telegramů, komunikace prostřednictvím analogových a digitálních počítačových terminálů, počítačová síťová komunikace, počítačové komunikace pro přenos informací, komunikace přes globální počítačovou síť nebo přes Internet, telefonní komunikace, elektronické datové komunikace, komunikace mobilním telefonem, služby pro komunikace prostřednictvím elektronických prostředků, elektronický přenos písemné komunikace, komunikace prostřednictvím faxu, radiotelefonní komunikace, komunikace přes počítačové terminály, prostřednictvím digitálního přenosu nebo satelitu, poskytování telekomunikačních připojení ke globální počítačové síti, poskytování telekomunikačního připojení k Internetu nebo databázím, vysílání finančního zpravodajství prostřednictvím rozhlasu, vysílání finančního zpravodajství prostřednictvím televize, vysílání finančního zpravodajství prostřednictvím satelitu, technické poradenství týkající se telekomunikací; (42) údržba počítačových programů, počítačové systémové analýzy, inženýrské práce, pronájem počítačového softwaru, tvorba softwaru (počítačových programů), webové stránky (tvorba a správa), obnova počítačových dat (regenerace), počítačové programování, studíe technických projektů, grafický design, hosting webových stránek, odborné poradenství vztahující se k průmyslovému designu, odborné poradenství vztahující se k energetické účinnosti v budovách, architektonické poradenství, odborné poradenství v souvislosti s počítačovými sítěmi,

odborné poradenství v souvislosti se zařízením výpočetní techniky, poradenství v oboru bezpečnosti informačních systémů, poradenství týkající se zabezpečení počítačů, odborné poradenství vztahující se k technologiím, profesionální konzultační služby a poradenství vztahující se k zemědělské chemii, návrhářské a technické poradenství, poradenství v oboru fyziky, odborné poradenství v oboru počítačů, technické poradenství vztahující se k bezpečnosti, technické poradenství vztahující se k výrobě pneumatik, technické poradenství vztahující se k používání pneumatik, technické poradenství týkající se zpracování dat, astronomické poradenství, poradenství vztahující se k pronájmu počítačů nebo počítačového softwaru, poradenství v oblasti architektury, technické poradenství týkající se stomatologických přístrojů, technické poradenství vztahující se k protipožární prevenci, technické poradenství vztahující se ke škodám způsobeným znečištěním, odborné poradenství se zaměřením na informační technologie, poradenství vztahující se k nakládání s počítačovými daty, poradenství v oboru lodního designu, poradenství ohledně územního plánování, odborné poradenství vztahující se k vědě zabývající se ergonomií, odborné poradenství vztahující se k využívání technologií, chemické poradenství, poradenství ohledně technologického výzkumu, odborné poradenství vztahující se k námořním technologiím, poradenství vztahující se k počítačovým programům, poskytování informací k informačním technologiím, poradenství a konzultačních služeb v oblasti počítačového softwaru, vědecké poradenství a konzultace, odborné poradenství vztahující se k efektivnímu využívání energie v budovách, poradenství při interiérové výzdobě, poradenství vztahující se k softwaru, poradenství týkající se počítačového softwaru, technologické poradenství vztahující se k testování, poradenství vztahující se k počítačovému softwaru, poradenství v oblasti počítačového softwaru, poradenství v oblasti počítačového hardwaru, poradenství v oblasti navrhování a vývoje počítačového hardware, poradenství vztahující se k vývoji počítačových systémů, strojírenské návrhy a poradenství, odborné poradenství v souvislosti s výrobou polovodičů, poradenství v oboru ověřování jakosti, odborné poradenství vztahující se k námořnímu inženýrství, poradenství vztahující se k ochraně životního prostředí, poradenství a konzultace týkající se počítačových síťových aplikací, poradenství týkající se membránové technologie, poradenství v oblasti testování aplikačních systémů, odborné poradenství týkající se dynamiky kapalín, poradenství ve vztahu k výběru dekoračních tkanin (návrhy interiéru), technické poradenství vztahující se k elektrokardiogramům, poradenství a konzultací vztahující se k odstraňování emisí (neutralizací) uhlíku, poradenství vztahující se k výběru záclon/závěsů (návrh interiéru), poradenství vztahující se ke znečištění životního prostředí, poradenství vztahující se k výběru volných potahů na nábytek (návrh interiéru), odborné poradenství vztahující se ke stavebnímu inženýrství, služby technického poradenství vztahující se ke stavebnímu inženýrství, poskytování technického poradenství pro petrochemický průmysl, poradenství vztahující se k počítačovému softwaru používanému pro grafiku, technické poradenství v oboru leteckého inženýrství, poskytování technického poradenství pro rafinérský průmysl, poradenství vztahující se k počítačovému softwaru pro tisk, poradenství vztahující se k návrhu počítačového softwaru, poradenství zaměřené na počítačové systémy, technologické poradenství, technické poradenství, poradenství vztahující se k filtrační technologii, aktualizace počítačových programů, instalace počítačových programů, projektování, projektová činnost.

(730) **Zonky s.r.o.**, Evropská 2690/17, Praha 6 - Dejvice, 16000, CZ

(210) **O-532983**

(220) 03.08.2016

(320) 03.08.2016

(511) 35, 36, 38, 42

(540)

### **Zonky, levněji a s klidem**

(510) (35) obchodní nebo podnikatelské informace, oceňování obchodních podniků, příprava inzertních sloupek, marketingové studie, marketing, účetnictví, vedení účetních knih, revize účtů (audit), komerční informační kanceláře, dražby, hospodářské (ekonomické) prognózy, analýzy nákladů, pronájem reklamní doby v komunikačních médiích, styky s veřejností, pronájem kancelářských strojů a zařízení, pronájem reklamních ploch, sekretářské služby, podnikatelské informace a průzkumy, obchodní průzkum a průzkum trhu, průzkumy veřejného mínění v oblasti trhu, reklama a reklamní služby, reklamní agentury, podnikatelské poradenství týkající se řízení podniků, poskytování pomoci při řízení obchodních a průmyslových podniků, vyhledávání dat v počítačových souborech (pro třetí osoby), vyhledávání informací v počítačových souborech pro třetí



osoby, administrativní služby pro přijímání obchodních objednávek, administrativní zpracování dat, administrativní služby zabývající se poptávkami, obchodně organizační činnost, poradenství pro organizační záležitosti a obchodní administrativu, s pomocí i bez pomoci elektronických databází, systemizace informací do počítačové databáze, licence na výrobky a služby ostatních (komerční správa), poskytování obchodních informací prostřednictvím webových stránek, aktualizace a údržba dat v počítačových databázích; (36) leasing, platby na splátky, půjčky (financování), splácení plateb, pojištění, služby finanční, služby peněžní, služby nemovitostní, bankovní služby, finanční služby, investiční a finanční služby, shromažďování finančních informací, financování, poskytování a zprostředkování půjček, úpisovatelské služby vztahující se ke službám ve tř. 36, finanční investice a finanční řízení, informační a poradenské služby v oblasti financí, finanční investice a financování společností, finanční a investiční plánování, poskytování finančních informací prostřednictvím webových stránek, poradenské, konzultační, informační, asistenční, analyzáční a hodnotící služby, všechny vztahující se k výše uvedeným službám ve tř. 36; (38) směrovací a spojovací služby pro telekomunikace, přenášení informací pomocí satelitních družic, poskytování spojení pomocí sítí optických vláken, elektronická pošta, telegrafní tisková agentura, informační kanceláře, teletextové služby, přenos zpráv prostřednictvím telefonu a faxu, přenos zpráv prostřednictvím dálkopisu, poskytování on-line seznamových serverů pro přenos zpráv mezi uživateli počítačů, přenos zpráv a obrazů, přenosy zpráv faxy, přenos zpráv telefonem, přenos zpráv prostřednictvím elektronických médií, elektronický přenos zpráv, přenos zpráv a obrazů prostřednictvím počítače, zasílání zpráv (přenos), přenos zpráv (elektronický), telekonference (služby dálkových konferencí), teletextové služby, satelitní vysílání vztahující se ke sportovním akcím, rozhlasové vysílání informací, rozhlasové vysílání prostřednictvím Internetu, pronájem antén pro příjem satelitního vysílání, satelitní vysílání vztahující se k zábavě, rozhlasové vysílání, vysílání a příjem dat pomocí telekomunikačních prostředků, kabelová televize (pořady, vysílání), vysílání programů prostřednictvím satelitu, komunikace pomocí faxů, komunikace pomocí dálkopisů, komunikace prostřednictvím počítače, komunikace mezi počítači, přenos písemné komunikace ve formě telegramů, komunikace pomocí Hertzových vln, přenos informací prostřednictvím datové komunikace za účelem pomoci při rozhodování, služby v oblasti telematiky (datové komunikace), audiovizuální komunikace, zajišťování komunikace mezi počítači, komunikace prostřednictvím rádiových vln, komunikace radiovým spojením, komunikace elektronickými prostředky, komunikace prostřednictvím optických vláknových sítí, konzultační služby týkající se datové komunikace, tiskové agentury (komunikace), telematická komunikace přes počítačové terminály, služby komunikace mobilními telefony, informace ohledně komunikace, komunikace prostřednictvím systémů elektronické pošty, poradenství zaměřené na komunikace, počítačová komunikace a přístup k Internetu, služby elektronické komunikace pro finanční instituce, komunikace přes počítačové terminály, komunikace přes sítě z optických vláken, služby elektronické komunikace pro přenos dat, služby v oblasti komunikace přes počítačové sítě, služby mobilní telefonní komunikace, komunikace poskytované elektronicky, telegrafická komunikace, komunikace prostřednictvím telegramů, komunikace prostřednictvím analogových a digitálních počítačových terminálů, počítačová síťová komunikace, počítačové komunikace pro přenos informací, komunikace přes globální počítačovou síťi nebo přes Internet, telefonní komunikace, elektronické datové komunikace, komunikace mobilním telefonem, služby pro komunikace prostřednictvím elektronických prostředků, elektronický přenos písemné komunikace, komunikace prostřednictvím faxu, radiotelefonní komunikace, komunikace přes počítačové terminály, prostřednictvím digitálního přenosu nebo satelitu, poskytování telekomunikačních přípojení ke globální počítačové síti, poskytování telekomunikačního přípojení k Internetu nebo databázím, vysílání finančního zpravodajství prostřednictvím rozhlasu, vysílání finančního zpravodajství prostřednictvím televize, vysílání finančního zpravodajství prostřednictvím satelitu, technické poradenství týkající se telekomunikací; (42) údržba počítačových programů, počítačové systémové analýzy, inženýrské práce, pronájem počítačového softwaru, tvorba softwaru (počítačových programů), webových stránek (tvorba a správa), obnova počítačových dat (regenerace), počítačové programování, studie technických projektů, grafický design, hosting webových stránek, odborné poradenství vztahující se k průmyslovému designu, odborné poradenství vztahující se k energetické účinnosti v budovách, architektonické poradenství, odborné poradenství v souvislosti s počítačovými sítěmi, odborné poradenství v souvislosti se zařízením výpočetní techniky, poradenství v oboru bezpečnosti informačních systémů, poradenství

týkající se zabezpečení počítačů, odborné poradenství vztahující se k technologiím, profesionální konzultační služby a poradenství vztahující se k zemědělské chemii, návrhářské a technické poradenství, poradenství v oboru fyziky, odborné poradenství v oboru počítačů, technické poradenství vztahující se k bezpečnosti, technické poradenství vztahující se k výrobě pneumatik, technické poradenství vztahující se k používání pneumatik, technické poradenství týkající se zpracování dat, astronomické poradenství, poradenství vztahující se k pronájmu počítačů nebo počítačového softwaru, poradenství v oblasti architektury, technické poradenství týkající se stomatologických přístrojů, technické poradenství vztahující se k protipožární prevenci, technické poradenství vztahující se ke škodám způsobeným znečištěním, odborné poradenství se zaměřením na informační technologie, poradenství vztahující se k nakládání s počítačovými daty, poradenství v oboru lodního designu, poradenství ohledně územního plánování, odborné poradenství vztahující se k vědě zabývající se ergonomií, odborné poradenství vztahující se k zachování energie, odborné poradenství vztahující se k využívání technologií, chemické poradenství, poradenství ohledně technologického výzkumu, odborné poradenství vztahující se k námořním technologiím, poradenství vztahující se k počítačovým programům, poskytování informací k informačním technologiím, poradenství a konzultačních služeb v oblasti počítačového softwaru, vědecké poradenství a konzultace, odborné poradenství vztahující se k efektivnímu využívání energie v budovách, poradenství při interiérové výzdobě, poradenství vztahující se k softwaru, poradenství týkající se počítačového softwaru, technologické poradenství vztahující se k testování, poradenství vztahující se k počítačovému softwaru, poradenství v oblasti počítačového softwaru, poradenství v oblasti počítačového hardwaru, poradenství v oblasti návrhování a vývoje počítačového hardwaru, poradenství vztahující se k vývoji počítačových systémů, strojírenské návrhy a poradenství, odborné poradenství v souvislosti s výrobou polovodičů, poradenství v oboru ověřování jakosti, odborné poradenství vztahující se námořnímu inženýrství, poradenství vztahující se k ochraně životního prostředí, poradenství a konzultace týkající se počítačových síťových aplikací, poradenství týkající se membránové technologie, poradenství v oblasti testování aplikačních systémů, odborné poradenství týkající se dynamiky kapalin, poradenství ve vztahu k výběru dekoračních tkanin (návrhy interiérů), technické poradenství vztahující se k elektrokardiogramům, poradenství a konzultaci vztahující se k odstraňování emisí (neutralizaci) uhlíku, poradenství vztahující se k výběru záclon/závěsů (návrh interiérů), poradenství vztahující se ke znečištění životního prostředí, poradenství vztahující se k výběru volných potahů na nábytek (návrh interiérů), odborné poradenství vztahující se ke stavebnímu inženýrství, služby technického poradenství vztahující se ke stavebnímu inženýrství, poskytování technického poradenství pro petrochemický průmysl, poradenství vztahující se k počítačovému softwaru používanému pro grafiku, technické poradenství v oboru leteckého inženýrství, poskytování technického poradenství pro rafinérský průmysl, poradenství vztahující se k počítačovému softwaru pro tisk, poradenství vztahující se k návrhu počítačového softwaru, poradenství zaměřené na počítačové systémy, technologické poradenství, technické poradenství, poradenství vztahující se k filtračním technologiím, aktualizace počítačových programů, instalace počítačových programů, projektování, projektová činnost.

(730) **Zonky s.r.o.**, Evropská 2690/17, Praha 6 - Dejvice, 16000, CZ

(210) **O-533109**

(220) 10.08.2016

(320) 10.08.2016

(511) 35, 41

(540)

### Letenská parta

(510) (35) aktualizace a údržba dat v počítačových databázích, komunikační média (prezentace výrobků v komunikačních médiích), marketing, optimalizace pro vyhledávače, optimalizace provozu webových stránek, poskytování obchodních informací prostřednictvím webových stránek, poskytování on-line tržního prostoru pro nakupující a prodávající výrobků a služeb, produkce (výroba) reklamních filmů, pronájem prodejních stánků, pronájem reklamní doby v komunikačních médiích, pronájem reklamních ploch, reklama, reklama (propagace), reklama on-line v počítačové síti, reklama placená kliknutím, reklamní materiály (rozšiřování -) zákazníkům (letáky, prospekty, tisky, vzorky), reklamní ploch (pronájem -), reklamní texty (psaní), reklamní texty (vydávání, zveřejňování, oznámení, vyhlášení, publikování -), rozšiřování reklamních materiálů zákazníkům (letáky, prospekty, tisky, vzorky); (41) filmová produkce, jiná než reklamní, filmová studia, fotografování, hudební

produkce, informace o možnostech zábavy, knihy (vydávání -), organizace a pořádání koncertů, organizování kulturních nebo vzdělávacích výstav, poskytování on-line elektronických publikací, poskytování on-line hudby, bez možnosti stažení, poskytování on-line videí, bez možnosti stažení, provozování her on-line [z počítačové sítě], rekreace (informace o možnostech -), rozhlasové a televizní programy (výroba -), služby v oblasti grafické úpravy, jiné než pro reklamní účely, televizní programy (výroba rozhlasových a -), texty (psaní textů) jiné než reklamní, texty (zveřejňování -) kromě reklamních, večírky (organizování a plánování -), vydávání elektronických knih a časopisů on-line, výroba rozhlasových a televizních programů, vzdělávací informace, zábava (služby -), zábava (televizní -).

(730) **Produkce Třešticková s.r.o.**, Kostelní 1103/14, Praha 7 - Holešovice, 17000, CZ

(210) **O-533145**

(220) 10.08.2016

(320) 10.08.2016

(511) 40, 41, 43

(540)



(510) (40) výroba ovocných a zeleninových salátů; (41) výchova, vzdělávání, zábava, sportovní a kulturní aktivity, provozování wellness; (43) služby kaváren, služby restaurací, hotelové služby.

(730) **Čutková Věra**, Vřesová 683/8, Praha 8 - Troja, 18100, CZ

(740) JUDr. Jindřiška Šulcová, patentový zástupce, U Statku 77, Mnichovo Hradiště - Hněvousice, 29501

(210) **O-533189**

(220) 12.08.2016

(320) 12.08.2016

(511) 28, 35, 41

(540)



(510) (28) sportovní nářadí pro fitness v rámci této třídy; (35) pomoc při řízení obchodní činnosti, služby obchodního poradenství v oblasti provozování fitness klubů, poradenství (odborné obchodní-), poradenství (personální-); (41) kondiční kurzy v oblasti tělesné zdatnosti, konzultace týkající se fyzické zdatnosti, gymnastický výcvik, tělesná výchova, učební a vzdělávací činnost, rekvalifikační kurzy, provozování sportovních zařízení, poradenské služby ohledně cvičení ve (fitness), školení (instruktáž), služby klubů zdraví, (zdravotní a kondiční cvičení), praktické cvičení (předvádění), koučink (školení), služby osobního trenéra (fitness trénink), kurzy fitness, sportovní aktivity, organizace a realizace sportovních cestovních akcí, provozování fitcentra, učební a vzdělávací činnost, výchovná, poznávací a zábavní činnost, zábavná rekreace, konference (organizování a vedení), organizování a vedení seminářů, poradenství pro volbu povolání, výcvik (instruktážní), výcvik (výchovný), vzdělávací informace, zkoušení, přezkoušení, živé vystoupení (organizování-).

(590) Barevná

(730) **Rata Filip Mgr., DiS.**, Jeremenkova 14, Praha 4, 17000, CZ

(210) **O-533205**

(220) 15.08.2016

(320) 15.08.2016

(511) 9, 38, 42

(540)

**GeneralNet**

(510) (9) počítače, adaptéry k počítačům, náhradní díly k počítačům, počítačové periferie, počítačové paměti, zařízení pro zpracování informací, hardware pro zpracování a indexování dat a informací, síťové počítače, tiskárny, integrované obvody, tištěné obvody, magnetické disky, optické disky, čtecí zařízení magnetických nebo optických disků, kompaktní disky, magnetické pásky, kazetové magnetofony, kalkulačky, kapesní kalkulačky, pokladny, přístroje umožňující komunikaci jedné osoby s druhou nebo druhými osobami, telefonní přístroje a příslušenství, telefonní automaty, telefonní ústředny, mobilní telefony, všechny telekomunikační přístroje a zařízení, faxy, telefony, modemy, videohry (s výstupem na TV a PC), obrazovky, videorekordéry, videopásky, programové vybavení, počítačové hry (s výstupem na TV a PC), software, programové vybavení pro informační technologie a pro komunikaci, programové vybavení umožňující elektronické obchodování, programové vybavení umožňující obchodní styk prostřednictvím počítačů, software pro vyhledávání, zpracování a indexování informací, míst a dalších zdrojů dosažitelných v počítačových sítích, software nahratelny ze vzdálených počítačů, záznamy s dokumentací a uživatelskými příručkami týkající se počítačů nebo programového vybavení, nosiče záznamů nahrané i nenahrané, audiovizuální programy, elektronické databáze, databázové produkty v elektronické podobě, systémy informačních technologií zařazené ve třídě 9, systémy výpočetní, komunikační a informační techniky zařazené ve třídě 9, systémy elektronické zařazené ve třídě 9, informace a záznamy v elektronické podobě, data, databáze a informační produkty na nosičích, elektronické sítě, datové sítě, multimediální aplikace, zvukové disky, vybavení pro zpracování informací a pro počítače, přístroje a nástroje optické, přístroje a nástroje k měření, signalizování, přístroje a nástroje umožňující přenos, převod nebo reprodukci zvuku a/nebo obrazu, elektronická data nebo databáze nebo informační produkty v elektronických, datových, informačních a telekomunikačních sítích, telekomunikační zařízení a přístroje; (38) telekomunikace, komunikace pomocí terminálů nebo počítačů, elektronická pošta, počítačový přenos pošty a obrazu, komunikace a transakce v síti, tisková agentura, šíření, výměna a získávání informací a zpráv prostřednictvím počítačových sítí a Internetu, satelitů, kabelu aj., poskytování služeb přenosu dat v elektronických, datových, počítačových, telekomunikačních a informačních sítích, služby elektronické pošty, služby konverze přenosového protokolu, formátu a kódu mezi systémy elektronických dat v elektronických, datových, počítačových, telekomunikačních a informačních sítích, informační centrum v oblasti komunikací, poskytování telekomunikačních informací prostřednictvím lokálních a/nebo globálních sítí, služby přístupu a připojení k elektronickým, datovým, počítačovým, telekomunikačním a informačním sítím, služby datové sítě, přenos dat a informací, služby přístupu a připojení k datovým a informačním sítím a Internetu, poskytování komunikačních a informačních služeb, poskytování služeb pro komunikaci mezi uživateli v reálném čase (chatting), televizní vysílání, kabelové vysílání, vysílání kabelové televize, satelitní vysílání, rozhlasové vysílání, poradenství v oblasti telekomunikací v oblasti televizního vysílání a rozhlasového vysílání, satelitní přenosy, kabelový rozvod televizních pořadů, provozování rozhlasového a televizního vysílání v TKR, zprostředkovatelská činnost v oblasti informací a zpravodajství v rámci třídy, pronájem doby přístupu k databázím; (42) návrh programového vybavení, aktualizace programového vybavení, programování počítačů, počítačové služby jako zajištění a poskytování vyhledávacích a třídících služeb pro poskytování dat v lokálních a globálních sítích, služby související se zpracováním indexu informací, míst a databází

dosažitelných v počítačových sítích, on-line přístup ke zprávám, novinám, informacím o současných událostech i referenčních materiálech, počasí, sportu, kultuře, technické studie v oblasti počítačů a programového vybavení, pronájem programového vybavení a počítačů, základní a aplikovaný výzkum v oblasti informačních technologií, přístup k počítačům za účelem podnikání (pronájem), návrh a správa počítačových sítí, tvorba WWW, tvorba a poskytování softwaru, tvorba a aktualizace a design WWW stránek, interaktivních a grafických programů (jejich tvorba), tvorba multimediálních aplikací, tvorba programových projektů, tvorba informačních databází, podpora rozvoje komerčního využití Internetu i jiných počítačových, datových a komunikačních sítí, výzkum, vývoj a tvorba systémů pro elektronické obchodování a příslušného softwaru a hardwaru, know-how pro oblast elektronického obchodování a informačních technologií, projektová činnost ve výstavbě.

(730) **Hořínek Tomáš**, Boční 517, Velký Týnec, 78372, CZ  
(740) Ing. Petr Soukup, Vídeňská 8, Olomouc, 77200

(210) **O-533328**

(220) 18.08.2016

(320) 18.08.2016

(511) 3, 9, 14, 18, 25, 28, 29, 30, 31, 32, 35, 39, 40, 42

(540)



(510) (3) kosmetické výrobky, kosmetické výrobky pro zvířata, prací, mycí a čisticí prostředky všeho druhu; (9) sluneční brýle, sluchátka, fotoaparáty, reproduktory, kabely, spotřební elektronika; (14) šperky, hodiny, hodinky; (18) kufry a zavazadla, batohy, brašny, cestovní tašky, ruksaky, peněženky, pásky, kabelky, obojky pro zvířata a postroje pro zvířata, vodítka, náhubky, příkrývky a houne pro zvířata, příkrývky pro domácí zvířata, oblečky pro zvířata; (25) oděvy, obuv, pokrývky hlavy; (28) hračky pro děti, hračky pro domácí zvířata; (29) džemy, konzervované ovoce a zelenina, konzervované maso; (30) čaj, káva, omáčky, koření, čokoládové a nečokoládové cukrovinky; (31) krmiva pro domácí zvířata; (32) šumivé nápoje; (35) služby týkající se zboží prodávaného ve specializovaných obchodech a na internetu, zahrnující prodej pánských a dámských oděvů, obuvi, módních doplňků, širokého sortimentu potřeb pro domácnost, knih a uměleckých předmětů; (39) distribuce (doprava) zboží; (40) krejčovství; (42) oděvní návrhářství.

(730) **FRESHLABELS s.r.o.**, Zelená 2870, Teplice, 41501, CZ

(210) **O-533358**

(220) 19.08.2016

(320) 19.08.2016

(511) 3, 5, 11, 21

(540)



(510) (3) aroma do nápojů (éterický olej), čisticí prostředky, čisticí roztoky, deodoranty pro lidskou potřebu nebo pro zvířata, detergenty (čisticí prostředky), s výjimkou pro použití při průmyslových procesech a

lékařství, dezodorizační mýdlo, éterické oleje, mýdla, mýdla (dezinfekční -), odpadní roury (přípravky na čištění -), oleje pro toaletní účely, přípravky pro chemické čištění; (5) dezinfekční prostředky, dezinfekční přípravky pro hygienické účely, farmaceutické přípravky, hygienické ubrousky; (11) bidety, filtry na pitnou vodu, elektricky vyhřívané podušky, koberečky, kohoutky, odstraňování zápachu (prostředky na), s výjimkou prostředků pro osobní potřebu, sanitární (toaletní) přístroje a zařízení, saunovací zařízení, lázeňské vybavení (tepl vzdušné lázně), solární kolektory tepelné [vytápění], splachovací zařízení, sprchovací kouty, sprchy, stroje a přístroje na čištění vzduchu, sušiče (vzduchové -), sušiče na vlasy, sušičky (přístroje a zařízení na -), sušičky jako přístroje, tepelná čerpadla (pumpy), teplotovzdušná zařízení, toaletní (záchodové) mísy, toalety (záchody splachovací), ventilátory, voda (zařízení pro přívod), vodní nebo plynová zařízení a potrubí (regulátory pro -), vodovodní těsnění (těsnicí kroužky), vysoušeči zařízení, záchodová sedátka, záchody splachovací, zařízení na dezinfekci, zařízení na filtraci vzduchu, zařízení na sušení rukou pro umývárny; (21) aerosolové dávkovače, s výjimkou dávkovačů na lékařské účely, zvony přísavné na čištění odtoku, dávkovače toaletního papíru, zásobníky papírových ručníků, keramika na použití v domácnosti, koše na papír, nástroje na čištění, zásobníky, nádržky na mýdlo.

(730) **Vokurka Zdeněk**, Pod Šmukýřkou 1049/4, Praha 5 Košíře, 15000, CZ

(210) **O-533363**

(220) 19.08.2016

(320) 19.08.2016

(511) 18, 25, 28

(540)



(510) (18) kůže, imitace kůže a výrobky z nich, a to kabelky a peněženky z kůže a imitace kůže, kožené pásky, klíčenky z kůže a imitace kůže, tašky a batohy z kůže a imitace kůže, deštníky; (25) oděvy, obuv a kloboučnické zboží; (28) hry, hračky, sportovní potřeby zahrnuté v této třídě.

(730) **Tampír Zdeněk**, Otavská 1042, Horažďovice, 34101, CZ

(210) **O-533493**

(220) 25.08.2016

(320) 25.08.2016

(511) 14, 18, 25

(540)

**USACK**

(510) (14) pouzdra na šperky a pouzdra na hodinky, dárková pouzdra na hodinářské výrobky; (18) aktovky a pouzdra na doklady, batohy, brašny pro volný čas, cestovní kabelky, cestovní pouzdra na kravaty, klíčenky, kufry, tašky, peněženky, řemeny a popruhy jako součást výstroje, kůže, imitace kůže a výrobky z těchto materiálů, a to aktovky a pouzdra na doklady, batohy, brašny pro volný čas, cestovní kabelky, cestovní pouzdra na kravaty, klíčenky, kufry, tašky, peněženky, řemeny a popruhy jako součást výstroje; (25) oděvy, obuv, kloboučnické zboží, zejména sportovní oděvy, sportovní a turistická obuv, čepice všeho druhu.

(730) **Rendl Jaroslav, Dis.**, Husova 165/5, Brno, 60200, CZ

(210) **O-533494**

(220) 25.08.2016

(320) 25.08.2016

(511) 14, 18, 25

(540)

**RORE**

(510) (14) pouzdra na šperky a pouzdra na hodinky, dárková pouzdra na hodinářské výrobky; (18) aktovky a pouzdra na doklady, batohy, brašny pro volný čas, cestovní kabelky, cestovní pouzdra na kravaty, klíčenky,

kufrý, tašky, peněženky, řemeny a popruhy jako součást výstroje, kůže, imitace kůže a výrobky z těchto materiálů, a to aktovky a pouzdra na doklady, batohy, brašny pro volný čas, cestovní kabelky, cestovní pouzdra na kravaty, klíčenky, kufrý, tašky, peněženky, řemeny a popruhy jako součást výstroje; (25) oděvy, obuv, kloboučnické zboží, zejména sportovní oděvy, sportovní a turistická obuv, čepice všeho druhu.

(730) **Rendl Jaroslav, Dis.**, Husova 165/5, Brno, 60200, CZ

(210) **O-533528**

(220) 26.08.2016

(320) 26.08.2016

(511) 9, 35, 42

(540)

### JupiterPro

(510) (9) počítačový software (nahraný -); (35) aktualizace a údržba dat v počítačových databázích, počítačové databáze (systemizace informací do -), licence na výrobky a služby ostatních (komerční správa); (42) aktualizace počítačových programů, konzultace v oblasti počítačového softwaru, počítačové programování, počítačové programy (instalace -), počítačové systémy (tvorba -), software (tvorba -), údržba počítačových programů.

(730) **Cegeka, s.r.o.**, Na Rybníčku 1329/5, Praha 2 - Nové Město, 12000, CZ

(210) **O-533591**

(220) 30.08.2016

(320) 30.08.2016

(511) 29, 30, 32

(540)



(510) (29) maso, ryby, drůbež a zvěřina, masové výtažky, výrobky z masa, mléko a mlékařenské výrobky všeho druhu, a to jogurty, pravá a umělá másla, pomazánková másla, smetanové pomazánky, tvarohy, sýry, kysané mléčné výrobky, mléčné nápoje, ovoce a zelenina konzervované, sušené a zavařené, želé, džemy a marmelády, kompoty, vejce, oleje a tuky jedlé, zpracovaná sója; (30) káva, čaj, kakao, kávové náhražky, med, cukr, sirup melasový, rýže, tapioka, ságo, droždí pro kynutí, pečivo, cukrovinky, kaše ovesná, kukuřičné a obilné vločky, lupínky, müsli, oplatky, sušenky, čokoládové výrobky, mouka a přípravky z obilovin, chléb, zmrzlina, droždí, prášky do těsta, obilniny připravené pro osobní konzumaci, obilniny k snídani a ochucené obilniny, připravené z pšenice, žita, ječmene, ovsa, kukuřice a rýže (ochucené medem, kakaem, oříšky, cukrem, ovocem a čokoládou), sůl, hořčice, ocet, omáčky (k ochucení), octové a kořeněné nálevy, koření, instantní nápoje na bázi čaje, kakaa a čokolády; (32) piva, minerální vody, šumivé nápoje a jiné nápoje nealkoholické, nápoje a šťávy ovocné, sirupy a jiné přípravky ke zhotovování nápojů, instantní přípravky na výrobu nealkoholických nápojů.

(590) Barevná

(730) **Šrámek Pavel Ing., MBA**, Pecháčkova 28, Plzeň, 31800, CZ

(740) Halaxová & Halaxová TETRAPAT, RNDr. Zdeňka Halaxová, Jinonická 80, Praha 5, 15800

(210) **O-533732**

(220) 06.09.2016

(320) 06.09.2016

(511) 30

(540)



(510) (30) kakao, přípravky a nápoje na bázi kakaa, čokoláda, čokoládové výrobky, čokoládové pasty a pomazánky, přípravky a nápoje na bázi čokolády, cukrovinky, sladkosti, bombóny, cukroví, cukr, žvýkačky, pekařské výrobky, chléb, pečivo, jemné pečivo, sušenky, dorty, moučníky, keksy, oplatky, karamely, karamelové bombóny, zmrzliny, vodové zmrzliny, šerbety (zmrzlina), mražené cukrovinky, mražené dorty, mražené moučníky, mražené dezerty, mražené jogurty, snídaňové cereálie, müsli, kukuřičné vločky, cereální tyčinky, cereálie k přímé spotřebě, cereální přípravky.

(590) Barevná

(730) **Société des Produits Nestlé S.A.**, 1800 Vevey, CH

(740) Mgr. Alexandr Vališ advokát, Maiselova 15, Praha 1, 11000

(210) **O-533896**

(220) 12.09.2016

(320) 12.09.2016

(511) 9, 35, 38, 41, 42

(540)



(510) (9) elektrické a elektronické přístroje a zařízení pro satelitní, kabelový, internetový, zemský, mikrovlnný a jiný příjem, přenos, vysílání, zpracování a reprodukci zvuku, obrazů anebo dat, součástky a díly přístrojů, zařízení a nástroje pro tento příjem, přenos, zpracování a reprodukci zvuku, obrazů anebo dat, počítače, software, přístroje a zařízení pro tento příjem, přenos, vysílání, zpracování a reprodukci zvuku, obrazů a dat, magnetické a optické nosiče dat, nosiče zvuku a obrazu, DVD média a jiné digitální záznamové média, záznamové disky, kompaktní disky, DVD a ostatní digitální záznamové nosiče, zařízení na zpracování dat, zařízení pro počítačovou paměť, kinematografické přístroje, zařízení a nástroje, kreslené filmy, audiovizuální přístroje a zařízení na výuku, televizní přístroje, přijímače (audio- a video- -), monitory, vysílače (telekomunikace), počítačové periferie, periferní zařízení počítačů, počítačové programy a software pro elektronické ukládání dat, stahovatelné digitální videa a hudba, počítačové programy a software pro šíření audia, videa, textu a dalšího multimediálního obsahu přes internet, počítačové programy a software pro záznam, nahrání, organizaci, přenos, vysílání, manipulaci a revize textu, dat, audio souborů, video souborů a elektronických her na televizi, počítači, hudebních přehrávačích, video přehrávačích, mobilních telefonech a dalších přenositelných přehrávačích digitálního obsahu, operační systémy, počítačové programy a software pro správu osobních dat, správu databází, elektronické a hlasové pošty, počítačové programy a software pro komunikaci mezi přehrávači digitálního obsahu a televizi a dalšími systémy domácí zábavy, počítačové programy a software pro přístup,

prohlížení a hledání v online databázích, multimediální počítačové programy a software pro reprodukci, zpracování, šíření a přenos audiovizuálního obsahu prostřednictvím satelitního, kabelového, internetového, zemského, mikrovlnného či jiného vysílání; (35) aktualizování reklamních materiálů, design reklamních materiálů, obchodní nebo podnikatelské informace, informace o obchodních kontaktech, inzerce poštou, komerční informace a rady pro spotřebitele (spotřebitelská poradna), komunikační média (prezentace výrobků v komunikačních médiích) pro účely maloobchodu, marketing, marketingové studie, poradenství v obchodní činnosti, obchodní management a podnikové poradenství, obchodní nebo podnikatelský průzkum, optimalizace pro vyhledávače, optimalizace provozu webových stránek, produkce (výroba) reklamních filmů, předplatné (zajišťování předplatného) telekomunikačních služeb (pro ostatní), reklama, reklama (propagace), reklama on line v počítačové síti, reklama placená kliknutím, zaslání reklamních materiálů zákazníkům, rozšiřování reklamních nebo inzertních materiálů, reklamní texty (psaní, vydávání, zveřejňování, oznámení, vyhlášení, publikování), sestavování statistiky, služby (telefonní vzkazy, dotazy), služby v oblasti grafické úpravy pro reklamní účely, služby v oblasti srovnávání cen, styky s veřejností, subdodavatelské služby (obchodní pomoc), systemizace informací do počítačových databází, telemarketing, telemarketingové služby, televizní reklama, venkovní reklama, vyhledávání sponzorů, vylepování plakátů, organizování komerčních a reklamních výstav; (38) spoje (komunikace), vysílání kabelové televize, komunikace prostřednictvím počítačových terminálů a mobilních telefonů, spojení pomocí sítě optických vláken, komunikace prostřednictvím internetu a počítačových terminálů, přenos zpráv a obrazových informací pomocí počítače, bezdrátové vysílání, poskytování telekomunikačních připojení k internetu, přenášení pomocí satelitních družic, kabelového systému, internetu, mikrovlnného, zemského a jiného způsobu, přenos digitálních souborů, půjčování telekomunikačních zařízení, telekomunikace (směrovací a spojovací služby pro -), televizní vysílání, vysílání kabelové televize, služby v oblasti bezdrátové komunikace, digitální komunikační služby, služby televizního vysílání, vysílání vztahující se k IP televizi, poskytování přístupu k IP televizi, služby pro přístup k internetu, informace a poradenské služby vztahující se k výše uvedeným službám; (41) distribuce a šíření televizních programů pro ostatní, zábavní služby, poskytování televizních programů a zábavy v podobě televizních pořadů v oblasti zábavy, zpravodajství, událostí, sportu, počasí, poskytování hudby, poskytování hodnocení pro televizní, hudební a video obsah, to vše online přes internet, televizní zábava, vzdělávání; (42) aktualizace počítačových programů, dálkové sledování počítačových systémů, umělecký design, průmyslový design, elektronické ukládání dat, instalace počítačových programů, konzultační služby v oblasti informačních technologií, obalový design, technický průzkum, převod dat a počítačových programů, tvorba a údržba software, vývoj a výzkum nových výrobků.

- (590) Barevná  
(551) Kolektivní  
(730) **Česká asociace satelitních operátorů z.s.**, Hradešinská 1955/28, Praha, Vinohrady, 10100, CZ  
(740) AURIXA s.r.o. advokátní kancelář, Mgr. Daniel Čekal, Na Florenci 2116/15, Praha 1, 11000

- (210) **O-533944**  
(220) 14.09.2016  
(320) 14.09.2016  
(511) 29, 30, 32  
(540)

### MONAMY

- (510) (29) konzervované, mražené, sušené a vařené ovoce a zelenina, želé, džemy, kompoty; (30) bylinková a zeleninová pesta, čatni, chléb, pečivo a cukrovinky, cukr, med, zmrzlina, hořčice, koření, omáčky, ocet, káva, čaj, kakao a kávové náhražky; (32) sirupy bylinkové, zeleninové a ovocné, vše k přípravě nápojů, přípravky k zhotovení nápojů, nealkoholické nápoje, šťávy ovocné a zeleninové (nápoje).  
(730) **Kořínková Monika**, Pardubická 233, Srnojedy, 53002, CZ

- (210) **O-534257**  
(220) 29.09.2016  
(320) 29.09.2016  
(511) 3, 7, 9, 11, 12, 17, 35  
(540)



- (510) (3) autokosmetika zařazená do této třídy; (7) součásti motorových vozidel spadající do této třídy; (9) elektrická a elektronická zařízení, přístroje a příslušenství k motorovým vozidlům spadající do této třídy, akumulátory elektrické; (11) osvětlovací prostředky pro vozidla; (12) pozemní vozidla, automobily, přípojná vozidla, motorky, jejich součásti, příslušenství, náhradní díly a autodoplňky, příslušenství, náhradní díly a autodoplňky zařazené do této třídy; (17) plastické výrobky a hmoty pro auto-průmysl, plastové součásti a doplňky k vozidlům a pozemním dopravním prostředkům, vše spadající do této třídy; (35) zprostředkovatelská činnost v oblasti obchodu, export-import, velkoobchod, specializovaný maloobchod, vše s výše uvedenými výrobky ve třídě 3, 7, 9, 11, 12 a 17, marketing, propagace, reklama a inzerce všemi druhy médií.  
(590) Barevná  
(730) **Auto Kelly a.s.**, Ocelářská 891/16, Praha 9 - Vysočany, 19000, CZ  
(740) Rott, Růžička & Guttman Patentové, známkové a advokátní kanceláře, JUDr. Vladimír Rott, Vinohradská 37/938, Praha 2, 12000

- (210) **O-534261**  
(220) 30.09.2016  
(320) 30.09.2016  
(511) 16, 32, 43  
(540)

### Hnát

- (510) (16) periodický a neperiodický tisk, atlasy, časopisy, fotografie, kalendáře, kancelářské potřeby, katalogy, knihy, noviny, papírenské výrobky, prospekty, mapy, obtisky, pohlednice, reprodukce, samolepky, tiskoviny, reklamní, propagační a užitkové výrobky z papíru, informační, reklamní a propagační tiskoviny, papírové a plastové tašky, papírové obaly všeho druhu, papírové ubrusy a ubrusy, papírová prostírání, papírové ručníky, papírové kornouty, papírové kelímky, podtácky (papírové podložky pod sklenice), balicí papír, reklamní a ozdobné předměty neuvedené v jiné třídě, tužky, těžítka, papír; (32) piva všeho druhu, minerální vody, ovocné a zeleninové šťávy jako nápoje nebo na výrobu nealkoholických nápojů, pивní mladinka, nealkoholické nápoje, ovocné šťávy, mošty, přípravky na výrobu nápojů, sirupy, šumivé nápoje, stolní vody včetně vod ochucených, pramenité a minerální vody včetně vod ochucených, balená voda, nápojové směsi a prášky, pivo, míchané nápoje s obsahem piva, výtažky z chmele na výrobu piva, příchutě na výrobu piva; (43) hostinská a kavárenská činnost, zprostředkovatelské služby v oblasti cestovního ruchu - v rámci této třídy, jako obstarávání poukázek na stravování, zajišťování ubytování, pronájem potřeb pro provoz restauračních zařízení, rychlé občerstvení, bar, bufet, jídelna, cukrárna, kavárna, restaurace, čepování piva, gastronomie, provoz stravovacích zařízení, organizační zajištění gastronomických akcí (cateringové služby).  
(730) **Pivovar Chotěboř s.r.o.**, Průmyslová 1755, Chotěboř, 58301, CZ  
(740) Ing. Václav Kratochvíl, Husníkova 2086/22, Praha 13, 15800



(210) **O-534306**  
(220) 03.10.2016  
(320) 03.10.2016  
(511) 35, 39, 41, 44  
(540)

*Gooda Floridator*

- (510) (35) aranžování výkladů, předvádění zboží, design reklamních materiálů; (39) dodávky květin, kurýrní služby (dokumenty nebo zboží), kurýrní služby, květiny (dodávky); (41) knihy (vydávání), organizace a pořádání koncertů, organizování a vedení kongresů, organizování a vedení konferencí, organizování a vedení seminářů, organizování kulturních nebo vzdělávacích výstav, organizování plesů, organizování soutěží (vzdělávacích nebo zábavných), plánování a organizování večírků, pronájem dekorací; (44) aranžování květin, údržba trávníků, zhotovování věnců, zahradní architektura (služby), zahradnické služby, zahradnictví, zemědělské nástroje a zařízení (půjčování).
- (730) **Aksman Michael**, Lucemburská 1733/14, Praha 3 - Vinohrady, 13000, CZ

(210) **O-534316**  
(220) 03.10.2016  
(320) 03.10.2016  
(511) 32, 33, 35  
(540)

**T**  
**NO TROUBLE NO FUN**

- (510) (32) šumivé nápoje a jiné nápoje nealkoholické, nápoje a šťávy ovocné, sirupy a jiné přípravky k zhotovování nápojů, minerální vody, piva; (33) veškeré alkoholické nápoje s výjimkou piva; (35) maloobchodní a velkoobchodní prodej a zprostředkovatelské služby v oblasti nákupu a prodeje vín, alkoholických nápojů a nealkoholických nápojů, zprostředkování v oblasti nákupu a prodeje zboží prostřednictvím internetu s viny, alkoholickými a nealkoholickými nápoji, propagační, reklamní a informační činnost všeho druhu v rámci této třídy, marketing.
- (730) **KLARET DISTILLERY s.r.o.**, třída Bří Čapků 3222/9, Hodonín, 69501, CZ
- (740) Felix a spol. advokátní kancelář, s.r.o., Mgr. Jaroslav Tajbr, U Nikolajky 5, Praha, 15000

(210) **O-534317**  
(220) 03.10.2016  
(320) 03.10.2016  
(511) 32, 33, 35  
(540)

**T**

**THE REBELLIOUS PEAR SPIRIT**

- (510) (32) šumivé nápoje a jiné nápoje nealkoholické, nápoje a šťávy ovocné, sirupy a jiné přípravky k zhotovování nápojů, minerální vody, piva; (33) veškeré alkoholické nápoje s výjimkou piva; (35) maloobchodní a velkoobchodní prodej a zprostředkovatelské služby v oblasti nákupu a prodeje vín, alkoholických nápojů a nealkoholických nápojů, zprostředkování v oblasti nákupu a prodeje zboží prostřednictvím internetu s viny, alkoholickými a nealkoholickými nápoji, propagační, reklamní a informační činnost všeho druhu v rámci této třídy, marketing.
- (730) **KLARET DISTILLERY s.r.o.**, třída Bří Čapků 3222/9, Hodonín, 69501, CZ
- (740) Felix a spol. advokátní kancelář, s.r.o., Mgr. Jaroslav Tajbr, U Nikolajky 5, Praha, 15000

(210) **O-534336**  
(220) 04.10.2016  
(320) 04.10.2016  
(511) 16, 35, 38, 41  
(540)

**BLESK BYDLENÍ**

- (510) (16) tiskoviny všeho druhu, noviny, časopisy, periodika, knihy, učebnice, učební pomůcky (s výjimkou přístrojů), křížovky, katalogy, papírenské zboží; (35) inzertní činnost, reklamní a propagační činnost, marketing, prezentace výrobků v komunikačních médiích pro účely maloobchodu, pronájem reklamních ploch na Internetu, překlad a systemizace informací do počítačové databáze, zajišťování předplatného novin a časopisů, průzkum trhu, průzkum veřejného mínění, komerční informace a rady pro spotřebitele, služby v oblasti srovnávání cen; (38) přenos dat, zpráv a informací, komunikace, šíření tištěných a elektronických periodik a knih, vše prostřednictvím počítačů, elektronických, počítačových, datových a telekomunikačních sítí (zejména prostřednictvím Internetu), poskytování přístupu k databázím, poskytování internetových diskusních fór, informační služby na Internetu, provozování internetových portálů, televizní vysílání, rozhlasové vysílání, digitální vysílání, vysílání kabelové televize, bezdrátové vysílání; (41) výchovná, vzdělávací a zábavná činnost, sportovní a kulturní aktivity, předprodej vstupenek, organizování vzdělávacích a zábavných soutěží, obrazové a textové zpravodajství, vydavatelská činnost, vydávání elektronických knih a časopisů on-line, poskytování on-line elektronických publikací (bez možnosti stažení), provozování her on-line, nahrávání a vydávání zvukových a zvukově-obrazových záznamů, poskytování informací o výchově a vzdělávání, poskytování informací o možnostech zábavy, rekreace a rozptýlení, výroba televizních a rozhlasových pořadů, filmová produkce, tvorba a vydávání audiovizuálních děl.
- (730) **CZECH NEWS CENTER a.s.**, Komunardů 1584/42, Praha 7, 17000, CZ

(210) **O-534362**  
(220) 05.10.2016  
(320) 05.10.2016  
(511) 4, 35, 39, 40  
(540)

**Distributie Energie Oltenia**

- (510) (4) elektřina, elektrická energie, tepelná energie, pára k vytápění, plyn; (35) inzertní, reklamní a propagační činnost, pomoc při řízení obchodní činnosti s elektrickou energií, uhlím, plynem a teplem, obchodování s elektřinou, plynem, uhlím a teplem, dovoz a vývoz elektřiny, uhlí, plynu a tepla; (39) doprava a skladování, distribuce, rozvod a transfer elektřiny,

plynu, uhlí a tepla, doprava a skladování radioaktivních odpadů; (40) výroba elektřiny, plynu a tepla.  
(730) **ČEZ, a.s.**, Duhová 1444/2, Praha 4, 14053, CZ  
(740) JUDr. Aleš Zábrš, advokát, Na Beránce 2, Praha 6, 16000

(210) **O-534381**

(220) 06.10.2016  
(320) 06.10.2016  
(511) 30, 41, 43  
(540)



(510) (30) čaje, čajové náhražky, instantní čaje, neléčivé bylinné čaje, káva, kávové nápoje, čokoláda, čokoládové nápoje, cukr, sušenky, suchary, koláče, jemné pečivo, cukrovinky; (41) provozování a pronájem zařízení sloužících k zábavě, rozptýlení, regeneraci a rekondici včetně sportovních zařízení, provozování a pronájem heren a kasin, služby pro zábavu, oddech, rozptýlení, regeneraci a rekondici, provozování zábavních parků a diskoték, služby v oblasti estrád, organizování kabaretů a varieté, pořádání soutěží krásy, výchovně zábavné klubové služby, noční kluby, organizování živých vystoupení, živé představení, elektronické publikování, nahrávání videopásek, zprostředkovatelská a obstaratelská činnost v uvedených oblastech této třídy, poskytování informací o možnostech zábavy a rozptýlení; (43) ubytovací služby (hotely, penziony), hotelové služby, barové služby, restaurace, samoobslužné restaurace, čajovny, kavárny, bufety, automaty (rychlé občerstvení), hostinská činnost, poskytování a rezervace přechodného ubytování, služby motelů a turistických nocleháren, zprostředkovatelská a obstaratelská činnost v uvedených oblastech této třídy.

(590) Barevná

(730) **Šlechta Jiří Ing.**, Slovákova 352/3, Brno střed, Veverí, 60200, CZ  
**Bosák Jiří**, Horácké náměstí 1466/4, Brno, 62100, CZ

(740) Ing. Marie Jandová, patentový zástupce, Nerudova 1095, Kuřim, 66434

(210) **O-534400**

(220) 07.10.2016  
(320) 07.10.2016  
(511) 2, 17, 19  
(540)



(510) (2) barvy, nátěry, laky; (17) materiály těsnící, ucpávací a izolační; (19) stavební materiály (nekovové).

(590) Barevná

(730) **HFR s.r.o.**, Hrádek 447, Hrádek, 73997, CZ

(210) **O-534449**

(220) 10.10.2016  
(320) 10.10.2016  
(511) 41, 43, 44  
(540)

**AVA Spa - the epitome of luxury, renewal and beauty**

(510) (41) kluby zdraví (služby) (zdravotní a kondiční cvičení), kurzy fitness, organizování sportovních soutěží, organizování vzdělávacích a zábavných soutěží, organizování a plánování večírků, pořádání soutěží krásy, provozování sportovních zařízení, pronájem sportovních zařízení s výjimkou dopravních prostředků, informace o možnostech rekreace, informace o možnostech rozptýlení, informace o možnostech zábavy, služby pro oddech a rekreaci, výchovně-zábavné klubové služby, služby osobního trenéra (fitness trénink), služby v oblasti prodeje vstupenek (zábava), zábavní služby, zábava, pobavení; (43) automaty (rychlé občerstvení), barové služby, bufety, hotelové služby, hotelové rezervace, jídelny, kavárny, provoz hotelového ubytování, restaurace, rezervace hotelů, samoobslužné restaurace, ubytovací služby (hotely, penziony), zásobování; (44) aromaterapeutické služby, depilace voskem, fyzikální terapie, fyzioterapie, implantace vlasů, kadeřnické salóny, lázeňské služby, lázně, lázně (veřejné) pro hygienické účely, manikúra, masáže, ošetrovatelské služby, pedikúra, salóny krásy, služby solárií, služby v oblasti sauny, služby v oblasti alternativní medicíny, služby vizážistů, terapeutické služby, tetování, turecké lázně, zdravotní péče, zdravotní poradenství, zkrášlovací salóny.

(730) **FSHP s.r.o.**, Veveřslavinova 1098/2a, Praha 1 - Staré Město, 11000, CZ

(740) René Beauchamp, Veveřslavinova 1098, Praha 1, 11000

(210) **O-534450**

(220) 10.10.2016  
(320) 10.10.2016  
(511) 41, 43, 44  
(540)



(510) (41) kluby zdraví (služby) (zdravotní a kondiční cvičení), kurzy fitness, organizování sportovních soutěží, organizování vzdělávacích a zábavných soutěží, organizování a plánování večírků, pořádání soutěží krásy, provozování sportovních zařízení, pronájem sportovních zařízení s výjimkou dopravních prostředků, informace o možnostech rekreace, informace o možnostech rozptýlení, informace o možnostech zábavy, služby pro oddech a rekreaci, výchovně-zábavné klubové služby, služby osobního trenéra (fitness trénink), služby v oblasti prodeje vstupenek (zábava), zábavní služby, zábava, pobavení; (43) automaty (rychlé občerstvení), barové služby, bufety, hotelové služby, hotelové rezervace, jídelny, kavárny, provoz hotelového ubytování, restaurace, rezervace hotelů, samoobslužné restaurace, ubytovací služby (hotely, penziony), zásobování; (44) aromaterapeutické služby, depilace voskem, fyzikální terapie, fyzioterapie, implantace vlasů, kadeřnické salóny, lázeňské služby, lázně, lázně (veřejné) pro hygienické účely, manikúra, masáže, ošetrovatelské služby, pedikúra, salóny krásy, služby solárií, služby v oblasti sauny, služby v oblasti alternativní medicíny, služby vizážistů, terapeutické služby, tetování, turecké lázně, zdravotní péče, zdravotní poradenství, zkrášlovací salóny.

(730) **FSHP s.r.o.**, Veveřslavinova 1098/2a, Praha 1 - Staré Město, 11000, CZ

(740) René Beauchamp, Veveřslavinova 1098, Praha 1, 11000

(210) **O-534451**  
(220) 10.10.2016  
(320) 10.10.2016  
(511) 3, 5, 10, 25, 28, 35  
(540)



(510) (3) kosmetika; (5) potravinové doplňky na živočišné i rostlinné bázi, hygienické a dezinfekční přípravky; (10) elektrické přístroje k erotickým účelům, zejména masážní vibrační strojky, elektrické vakuové pumpy, vibrátory, elektrické nafukovací panny; (25) prádlo, oděvy, klobouky; (28) hry, hračky, sportovní nářadí; (35) pomoc při obchodních činnostech, zprostředkování obchodní činnosti pro výrobky uvedené výše ve třídách 3, 5, 10, 25 a 28.

(590) Barevná  
(730) **City Realex, a.s.**, Tenisová 954/16, Praha 10, 10200, CZ  
(740) PROPATENT, Ing. Vlasta Sedláčková, Pod Pekařkou 1, Praha 4 - Podolí, 14700

(210) **O-534469**  
(220) 11.10.2016  
(320) 11.10.2016  
(511) 35, 38, 41  
(540)



(510) (35) propagační činnost, reklama; (38) spoje (komunikace), redakční služby pro mediální vysílání ve sdělovacích prostředcích, předávání informací redakčního charakteru prostřednictvím internetové platformy; (41) zábava, sportovní a kulturní aktivity, zájmová činnost za účelem poskytování informací o kultuře a zábavě a pro pobavení, videoprodukce.

(590) Barevná  
(730) **Novotný Jan**, Berounská 353, Úhonic, 25218, CZ

(210) **O-534481**  
(220) 11.10.2016  
(320) 11.10.2016  
(511) 16, 35  
(540)



(510) (16) papír, lepenka, tiskoviny, fotografie, papírnické výrobky, kancelářské potřeby (kromě nábytku), výukový a učební materiál (kromě přístrojů), umělohmotné balicí materiály (nezařazené do jiných tříd), publikace, časopisy, knihy, letáky, katalogy; (35) pomoc při řízení obchodní činnosti, obchodního a podnikového managementu, účetní poradenství a služby v oblasti účetnictví, obchodní administrativa obstarání obchodních informací, reklama, šíření reklamních inzerátů prostřednictvím médií všeho druhu, reklama prostřednictvím sponzorování, obchodní řízení, podnikové řízení, kancelářské služby, podpora prodeje výrobků a služeb pro třetí osoby prostřednictvím smluvních dohod, propagace zboží a služeb pro jiné firmy a osoby, pronajímání reklamních prostor všeho druhu a na nosičích všeho druhu, včetně nosičů digitálních nebo nedigitálních, obchodní a reklamní statické informační služby, informace vztahující se k obchodní činnosti poskytované on-line z počítačové databáze nebo internetu, informace vztahující se k ukázkám obchodní činnosti poskytované on-line z počítačové databáze nebo internetu.

(730) **JUREX s.r.o.**, Trojská 248/177, Praha 7, 17100, CZ  
(740) Kania, Sedlák, Smola, Ing. Jiří Malůšek, Mendlovo nám. 1a, Brno, 60300

(210) **O-534484**  
(220) 11.10.2016  
(320) 11.10.2016  
(511) 25, 41, 44  
(540)



(510) (25) oděvy, obuv, kloboučnické zboží; (41) výchova, vzdělávání, zábava, sportovní a kulturní aktivity; (44) reflexologie, služby v oblasti reflexologie.

(730) **Zemanová Šárka Ing.**, Krátká 197, Netvořice, 25744, CZ



(210) **O-534490**  
(220) 12.10.2016  
(320) 12.10.2016  
(511) 16, 35, 41  
(540)



(510) (16) tiskoviny všeho druhu, například noviny, časopisy, brožury, letáky, katalogy, vstupenky, programy, plakáty včetně plakátů velkoplošných; (35) reklamní a propagační činnost, pořádání výstav a veletrhů k reklamním a obchodním účelům, informační činnost v oblasti reklamy a výstav v rámci této třídy, tvorba reklamy na billboardech, průzkumy a analýzy trhu, to vše v oblasti výstavnictví; (41) výchovná, vzdělávací a zábavní činnost, poskytování a výměna odborných informací v oblasti vzdělávání, pořádání školení, kurzů, konferencí, symposií a přednášek, organizování a pořádání soutěží, výstav ke vzdělávacím, kulturním, výchovným a zábavním účelům, odborné poradenství, vztahující se k organizování vzdělávacích, kulturních, výchovných a zábavních výstav.

(590) Barevná

(730) **ABF, a.s.**, Mimoňská 645, Praha 9 - Prosek, 19000, CZ

(210) **O-534512**  
(220) 12.10.2016  
(320) 12.10.2016  
(511) 2, 16, 19, 20, 27  
(540)



(510) (2) ochranné výrobky proti korozi a proti deteriorizaci dřeva; (16) papír a lepenka, potřeby pro knižní vazby, papírenské zboží, učební a vyučovací pomůcky s výjimkou přístrojů, štočky; (19) stavební materiály (nekovové), neohebné trubky nekovové pro stavebnictví, přenosné konstrukce nekovové, nekovové pomníky; (20) nábytek, obrazové rámy; (27) jiné obklady podlah (než koberce a rohože), tapety na stěny (nikoliv textilní).

(730) **Flexiright, s.r.o.**, José Martího 242/29, Praha 6, 16200, CZ

(740) Advokátní kancelář Kutějová, Maršál, Briaský, s.r.o., Mgr. Ludmila Kutějová, Kaprova 52/6, Praha 1, 11000

(210) **O-534514**  
(220) 12.10.2016  
(320) 12.10.2016  
(511) 2, 16, 19, 20, 27  
(540)



(510) (2) ochranné výrobky proti korozi a proti deteriorizaci dřeva; (16) papír a lepenka, potřeby pro knižní vazby, papírenské zboží, učební a vyučovací pomůcky s výjimkou přístrojů, štočky; (19) stavební materiály (nekovové), neohebné trubky nekovové pro stavebnictví, přenosné konstrukce nekovové, nekovové pomníky; (20) nábytek, obrazové rámy; (27) jiné obklady podlah (než koberce a rohože), tapety na stěny (nikoliv textilní).

(730) **Flexiright, s.r.o.**, José Martího 242/29, Praha 6, 16200, CZ

(740) Advokátní kancelář Kutějová, Maršál, Briaský, s.r.o., Mgr. Ludmila Kutějová, Kaprova 52/6, Praha 1, 11000

(210) **O-534522**  
(220) 12.10.2016  
(320) 12.10.2016  
(511) 1, 3, 5, 30, 32  
(540)

### MedaPreX

(510) (1) hnojiva pro půdu, chemické výrobky určené ke konzervování potravin, chemické výrobky určené pro průmysl, chemické výrobky určené pro vědu, chemické výrobky určené pro zahradnictví, chemické výrobky určené pro zemědělství, lepidla pro průmyslové účely, plastické hmoty v surovém stavu, prostředky na kalení kovů, tříslicí materiály, umělé pryskyřice v surovém stavu; (3) čisticí přípravky, kosmetika, lešticí přípravky, mýdla, odmašťovací přípravky (kromě přípravků na použití ve výrobních procesech), parfumerie (výrobky), prací prostředky, vlasové vody, zubní pasty; (5) farmaceutické přípravky, potravinové doplňky, veterinární výrobky, vitamínové přípravky; (30) cukr, cukrovinky, čaj, droždí, hořčice, chléb a pečivo, kakao, kávové náhražky, koření, led, med, mouka, ocet, přípravky vyrobené z obilnin, rýže, tapioka, ságo, sirup melasový, sůl, zmrzlina; (32) koncentráty k přípravě nealkoholických nápojů, minerální vody, nápoje a šťávy ovocné, piva, prášky na přípravu nápojů, sirupy k přípravě nealkoholických nápojů, sirupy na výrobu nápojů.

(730) **BRANDEIS CLINIC, s.r.o.**, Královská 663/13, Praha 1 - Staré Město, 11000, CZ

(740) Mgr. Jan Rath, advokát, Na Poříčí 1070/19, Praha 1 - Nové Město, 11000

(210) **O-534599**  
(220) 14.10.2016  
(320) 14.10.2016  
(511) 5  
(540)



(510) (5) farmaceutické a veterinářské výrobky, dietní potraviny a dietetické přípravky pro léčebné a veterinární účely, doplňky stravy pro lidskou potřebu a pro zvířata, doplňky výživové pro lékařské účely, léčivé byliny, standardy léčivých bylin, standardy tradičních čínských léčivých bylin, bylinné extrakty pro léčebné účely, bylinné směsi pro léčebné účely.  
(730) **Phyto CZ, s.r.o.**, Dukelská brána 4361/5, Prostějov, 79601, CZ

(210) **O-534602**  
(220) 14.10.2016  
(320) 14.10.2016  
(511) 5  
(540)

**PhytoKudzu**

(510) (5) farmaceutické a veterinářské výrobky, dietní potraviny a dietetické přípravky pro léčebné a veterinární účely, doplňky stravy pro lidskou potřebu a pro zvířata, doplňky výživové pro lékařské účely, léčivé byliny, standardy léčivých bylin, standardy tradičních čínských léčivých bylin, bylinné extrakty pro léčebné účely, bylinné směsi pro léčebné účely.  
(730) **Phyto CZ, s.r.o.**, Dukelské brána 4361/5, Prostějov, 79601, CZ

(210) **O-534605**  
(220) 14.10.2016  
(320) 14.10.2016  
(511) 3, 5, 29

(540) **PROBUZENÍ ŠÍPKOVÉ PRINCEZNY**

(510) (3) kosmetické výrobky, bylinné kosmetické přípravky, výrobky z léčivých rostlin pro kosmetické účely, parfumerie, vonné oleje, krémy, mýdla, mléka, gely, emulze, vody a deodoranty pro osobní potřebu, toaletní přípravky, vlasové a ústní vody pro neléčebné účely, šampóny, tělové i vlasové, prostředky pro mytí a ošetřování pokožky a vlasů, masážní krémy, oleje a emulze, regenerační krémy a vody, zubní pasty a gely pro neléčebné účely, oleje pro kosmetické účely; (5) farmaceutické a parafarmaceutické přípravky humánní a veterinární, vitamínové a multivitaminové přípravky, dietetické a potravinové doplňky v tuhém i tekutém stavu, výrobky z léčivých rostlin, bylinné léky, sušené bylinné směsi, oleje, krémy, masti a extrakty s léčivým účinkem, léčivé bylinné sirupy, léčivé čaje, potravní doplňky s léčebnými účinky, náplasti, bylinné čaje pro léčebné účely, bylinné extrakty (tinkтуры) s léčebným účinkem, léčivé bylinné kapky, masti a silice, léčivé byliny, cukrovinky nebo pastilky nebo tablety nebo tobolky nebo kapsle s léčivými přísadami, balzámy a krémy a masti pro lékařské účely, bylinné výtažky nebo sirupy pro léčebné účely, vitamínová a minerální výživa pro léčebné účely, farmaceutické přípravky pro péči o pokožku a vlasy, extrakty bylin doplněné vitamíny, minerálními látkami, stopovými prvky, byliny ve

formě drcené a mleté doplněné vitamíny, minerálními látkami, stopovými prvky (doplňky stravy); (29) byliny ve formě drcené, mleté nebo extraktů doplněné vitamíny, minerálními látkami, stopovými prvky v rámci třídy.  
(730) **TCM Herbs s.r.o.**, U Černé Věže 315/6, České Budějovice, 37001, CZ  
(740) PatentCentrum Sedláč & Partners s.r.o., Husova 1847/5, České Budějovice, 37001

(210) **O-534697**  
(220) 19.10.2016  
(320) 19.10.2016  
(511) 41, 43  
(540)

**BLONDIES**  
BAR · PRAGUE

(510) (41) herny, noční kluby, pronájem rozhlasových a televizních přijímačů, organizování soutěží, organizování sportovních soutěží, soutěže; (43) bary, bufety, kavárny, penziony, poskytování přechodného ubytování, provoz hotelového ubytování, restaurace, ubytovací služby (hotely, penziony), zásobování (catering).  
(730) **Matoušek Václav**, Pelhřimovská 1033/5, Praha 4, 14000, CZ  
**Matoušek Michal**, Za Farou 1063/8, Praha 5, 15400, CZ  
(740) Lucie Lhotáková, Chocholova 865, Praha 4, 14900

(210) **O-534741**  
(220) 20.10.2016  
(320) 20.10.2016  
(511) 35, 39, 43  
(540)



(510) (35) propagační činnost, reklama, pomoc při řízení obchodní činnosti, obchodní administrativa, kancelářské práce; (39) doprava, balení a skladování zboží, organizování cest; (43) služby zajišťující stravování a nápoje, dočasné ubytování.  
(730) **ivolia, s.r.o.**, Rodopská 3151/9, Praha 12 - Modřany, 14300, CZ  
(740) Mgr. Martina Rydlová, Korunní 810/104, Praha 10 - Vinohrady, 10100

(210) **O-534764**  
(220) 21.10.2016  
(320) 21.10.2016  
(511) 30, 33, 43  
(540)



(510) (30) káva, čaj, kakao a kávové náhražky, rýže, tapioka a ságo, mouka a obilninové přípravky, chléb, pečivo a cukrovinky, sladké polevy, cukr, med, melasa, droždí, prášek do pečiva, sůl, hořčice, ocet, omáčky (chuťové přísady), koření, zmrzlina; (33) alkoholické nápoje pocházející z Itálie; (43) služby zajišťující stravování a nápoje.  
(590) Barevná  
(730) **Bevande s.r.o.**, Vinořská 357, Přezletice, 25073, CZ

(210) **O-534777**  
(220) 21.10.2016  
(320) 21.10.2016  
(511) 4, 35, 39, 40  
(540)



(510) (4) elektřina, elektrická energie, tepelná energie, pára k vytápění, plyn; (35) inzertní, reklamní a propagační činnost, pomoc při řízení obchodní činnosti s elektrickou energií, uhlím, plynem a teplem, obchodování s elektřinou, plynem, uhlím a teplem, dovoz a vývoz elektřiny, uhlí, plynu a tepla; (39) doprava a skladování, distribuce, rozvod a transfer elektřiny, plynu, uhlí a tepla, doprava a skladování radioaktivních odpadů; (40) výroba elektřiny, plynu a tepla.  
(730) **ČEZ, a.s.**, Duhová 1444/2, Praha 4, 14053, CZ  
(740) JUDr. Aleš Zábrš, advokát, Na Beránce 2, Praha 6, 16000

(210) **O-534778**  
(220) 21.10.2016  
(320) 21.10.2016  
(511) 4, 35, 39, 40  
(540)



(510) (4) elektřina, elektrická energie, tepelná energie, pára k vytápění, plyn; (35) inzertní, reklamní a propagační činnost, pomoc při řízení obchodní činnosti s elektrickou energií, uhlím, plynem a teplem, obchodování s elektřinou, plynem, uhlím a teplem, dovoz a vývoz elektřiny, uhlí, plynu a tepla; (39) doprava a skladování, distribuce, rozvod a transfer elektřiny, plynu, uhlí a tepla, doprava a skladování radioaktivních odpadů; (40) výroba elektřiny, plynu a tepla.  
(590) Barevná  
(730) **ČEZ, a.s.**, Duhová 1444/2, Praha 4, 14053, CZ  
(740) JUDr. Aleš Zábrš, advokát, Na Beránce 2, Praha 6, 16000

(210) **O-534849**  
(220) 25.10.2016  
(320) 25.10.2016  
(511) 9  
(540)



(510) (9) posuvná měřítka, měřicí přístroje, mikrometrické měřítka, mikrometry, nivelační přístroje, vodováhy, úhlooměry, počítačový software, aplikace stahovatelné, počítačové programy nahrané, počítačové programy s možností stažení.  
(730) **KINEX MEASURING s.r.o.**, Podnikatelská 586, Praha 9 - Běchovice, 19011, CZ

(210) **O-534852**  
(220) 25.10.2016  
(320) 25.10.2016  
(511) 35, 37, 42  
(540)

### Flat White

(510) (35) marketing, reklama, propagace; (37) konzultace ve stavebnictví, restaurování nábytku, stavitelství, modernizace a rekonstrukce v oblasti nemovitostí, instalace, údržba, servis a opravy bytů, nebytových prostor a jiných objektů, restaurování objektů, montážně stavební práce, speciální úpravy interiérů; (42) architektura, design umělecký, design průmyslový, interiérová výzdoba, navrhování (průmyslový design), poradenství architektonické, projekce stavební, projektová činnost (studie technických projektů), projektování, studie technických projektů.  
(730) **Štěpková Hana Ing.arch.**, Kodaňská 553/37, Praha 10, 10100, CZ  
(740) Mgr. Karolína Steinerová, advokátka, Korunní 810/104 E, Praha - Vinohrady, 110 00

(210) **O-534858**  
(220) 25.10.2016  
(320) 25.10.2016  
(511) 5, 29, 30, 31, 32, 33, 42  
(540)



(510) (5) potraviny pro kojence; (29) maso a masné výrobky, ryby a rybí výrobky, drůbež a zvěřina, včetně výrobků z nich, výtažky masové, konzervované, sušené, mražené, vařené, kandované nebo jinak zpracované ovoce a zelenina, ovocné a zeleninové saláty, výrobky z brambor, džemy, marmelády, želatina, vejce a vaječné výrobky, mléko a mléčné výrobky, mléčné nápoje, oleje a jedlé tuky, polévky, bujóny, hotová jídla z masa, ryb, drůbeže, zvěřiny nebo luštěnin, dehydratované výrobky jako polévky, omáčky, bujóny, rozinky, meruňky, křížaly a další sušené ovoce, zmrazené potraviny zařazené do této třídy, želé; (30) káva, čaj, kakao, cukr a ostatní přírodní sladidla, kávové náhražky, nápoje kávové a kakaové, nápoje na bázi čaje, chléb, pečivo, cukrovinky, cukrářské výrobky, čokoláda a čokoládové výrobky, čokoládové nápoje, zmrzliny a smetanové krémy, ovocné omáčky, omáčky, směsi na bázi mouky pro přípravu hotových pokrmů, směsi pro přípravu krémů, dezertů, dresinků a plev, zmrzlinové prášky, ovesné vločky a jiné obiloviny pro osobní konzumaci, med a výrobky z medu, prášky do těsta, sůl, hořčice, ocet, koření, ochucovadla, škrob a škrobové výrobky (jako potrava), dehydratované výrobky jako těstoviny, rýže, mouka, droždí, obiloviny a müsli, zmrazené potraviny zařazené do této třídy; (31) výrobky zemědělské, zahradnické a lesní, čerstvé ovoce a zelenina, luštěniny a olejiny, suché skořápkové plody (ořechy), houby, brambory; (32) minerální a pramenité vody, šumivé nápoje, včetně sycených a jiné nápoje nealkoholické, prášky na přípravu šumivých nápojů, nápoje a šťávy ovocné a zeleninové, sirupy, přípravky na výrobu nápojů, piva; (33) vína, lihoviny a ostatní alkoholické nápoje, ovocná vína a medovina, konzumní lih; (42) provádění výkonu nezávislé kontroly kvality potravinářských a zemědělských výrobků.

(590) Barevná  
(730) **Zdravá potravina, z.s.**, Americká 579/17, Praha 2 - Vinohrady, 12000, CZ  
(740) Advokátní kancelář Bedrna a spol. s r.o., Mgr. Jan Balarin Ph.D., advokát, Eliášova 922/21, Praha 6, 16000

(210) **O-534872**  
(220) 26.10.2016  
(320) 26.10.2016  
(511) 1  
(540)

## FRAGEN

(510) (1) hnojiva.  
(730) **ECOLAB Znojmo, spol. s r.o.**, Václavské náměstí 10/1, Znojmo, 66902, CZ

(210) **O-534877**  
(220) 26.10.2016  
(320) 26.10.2016  
(511) 31  
(540)

## EMINENT GOLD

(510) (31) krmiva suchá pro zvířata, krmiva ne pro lékařské účely, nápoje pro domácí zvířata, pochoutky a odměny ke zvykání pro zvířata, psí suchary, suché krmivo, výživa pro domácí zvířata.  
(730) **TEKRO, spol. s r.o.**, Višňová 484/2, Praha 4, 14000, CZ

(210) **O-534882**  
(220) 26.10.2016  
(320) 26.10.2016  
(511) 35, 39, 43  
(540)

## YachtBus

(510) (35) reklama, marketing a propagace služeb uvedených níže ve třídách 39 a 43; (39) cestovní kancelář, služby cestovního ruchu, autobusová doprava, dálková autobusová doprava, přeprava cestujících a zavazadel cestujících, přeprava zavazadel, pozemní přeprava cestujících, pozemní přeprava osob, přeprava cestujících po souši, služby poskytované v souvislosti s dopravou pozemní a vodní, služby v oblasti pronájmu plavidel, zprostředkovatelské služby v oblasti pronájmu plavidel, poradenství, konzultační a informační činnost týkající se služeb zahrnutých v této třídě; (43) služby zajišťující stravování a nápoje, dočasně ubytování, rezervace ubytování pro cestující, zejména prostřednictvím cestovních kancelářů a zprostředkovatelů.

(730) **YACHTCHARTER, s.r.o.**, Hvězdova 1734/2c, Praha 4, 14000, CZ

(210) **O-534891**  
(220) 26.10.2016  
(320) 26.10.2016  
(511) 34  
(540)



(510) (34) cigarety, tabák, surový nebo zpracovaný, tabákové výrobky, tabákové náhražky (ne pro léčebné účely), doutníky, doutničky, zapalovače, zápalky, kuřácké potřeby, cigaretový papír, cigaretové dutinky, cigaretové filtry, kapesní přístroje pro balení cigaret, držáky pro vstříkávání (vsunování) tabáku do papírových dutinek, elektronické cigarety, kapalné náplně pro elektronické cigarety, tabákové výrobky k nahřívání, elektronická zařízení a jejich části za účelem nahřívání cigaret a tabákových výrobků.

(590) Barevná  
(730) **Rothmans of Pall Mall Limited**, Zaehlerweg 4, Zug, CH6300, CH  
(740) Baker & McKenzie s.r.o., advokátní kancelář, JUDr. Jiří Čermák, advokát, Klimentská 46, Praha 1, 11002

(210) **O-534893**  
(220) 26.10.2016  
(320) 26.10.2016  
(511) 35, 37, 42  
(540)

## Flat White

(510) (35) marketing, reklama, propagace; (37) konzultace ve stavebnictví, restaurování nábytku, stavitelství, modernizace a rekonstrukce v oblasti nemovitostí, instalace, údržba, servis a opravy bytů, nebytových prostor a jiných objektů, restaurování objektů, montážně stavební práce, speciální

úpravy interiérů; (42) architektura, design umělecký, design průmyslový, interiérová výzdoba, navrhování (průmyslový design), poradenství architektonické, projekce stavební, projektová činnost (studie technických projektů), projektování, studie technických projektů.

(730) **Štěpková Hana Ing.arch.**, Kodaňská 553/37, Praha 10, 10100, CZ

(740) Mgr. Karolína Steinerová, advokátka, Korunní 810/104 E, Praha - Vinohrady, 110 00

(210) **O-534894**

(220) 26.10.2016

(320) 26.10.2016

(511) 9, 15, 16, 25, 35, 41

(540)



(510) (9) nosiče informací, zejména obrazové nosiče, zvukové nosiče, jako jsou optické disky, magnetofonové kazety; (15) hudební nástroje; (16) nosiče informací, tiskoviny, zejména hudebniny, plakáty, programy, přehledy kulturních pořadů, fotografie a další polygrafické výrobky; (25) osobní prádlo, pánské, dámské a dětské oděvy, pánská, dámská, dětská obuv, pokrývky hlavy; (35) propagační činnost, reklama, pomoc při řízení obchodní činnosti; (41) výchova, vzdělávání, zábava, kulturní aktivity.

(590) Barevná

(730) **Kroutil Petr**, Martinská 5, Praha 1, 11000, CZ

(740) JUDr. Barbora Dubanská LL.M., Ph.D., advokátka, Kolínská 1959/14, Praha 3, 13000

(210) **O-534902**

(220) 26.10.2016

(320) 26.10.2016

(511) 35, 41, 43

(540)



(510) (35) zprostředkování obchodních a komerčních kontaktů, zprostředkování a uzavírání obchodních transakcí pro třetí osoby, poradenství v oblasti obchodní činnosti, pomoc při řízení obchodní činnosti, propagační a reklamní činnost; (41) pořádání sportovních a kulturních akcí; (43) hotelové, ubytovací a restaurační služby.

(730) **AAA RADIOTAXI s.r.o.**, Wuchterlova 566/7, Praha 6 Dejvice, 16000, CZ

(740) Rott, Růžička & Guttman Patentové, známkové a advokátní kanceláře, JUDr. Michal Růžička CSc., patentový zástupce, Vinohradská 37, Praha 2, 12000

(210) **O-534903**

(220) 26.10.2016

(320) 26.10.2016

(511) 35, 41, 43

(540)

## ATLANTIDA CUP

(510) (35) zprostředkování obchodních a komerčních kontaktů, zprostředkování a uzavírání obchodních transakcí pro třetí osoby, poradenství v oblasti obchodní činnosti, pomoc při řízení obchodní činnosti, propagační a reklamní činnost; (41) pořádání sportovních a kulturních akcí; (43) hotelové, ubytovací a restaurační služby.

(730) **AAA RADIOTAXI s.r.o.**, Wuchterlova 566/7, Praha 6 Dejvice, 16000, CZ

(740) Rott, Růžička & Guttman Patentové, známkové a advokátní kanceláře, JUDr. Michal Růžička CSc., patentový zástupce, Vinohradská 37, Praha 2, 12000

(210) **O-534937**

(220) 31.10.2016

(320) 31.10.2016

(511) 32, 33

(540)



(510) (32) piva, minerální vody, šumivé nápoje a jiné nápoje nealkoholické, nápoje a šťávy ovocné, sirupy a jiné přípravky k zhotovování nápojů; (33) alkoholické nápoje (s výjimkou pív).

(730) **Lacina Pavel Ing.**, Ostrovecká 1079/5, Velké Pavlovice, 69106, CZ

(740) Mgr. Jiří Košíček, advokát, 17. listopadu 11, Břeclav, 69002

(210) **O-535011**

(220) 03.11.2016

(320) 03.11.2016

(511) 9

(540)



(510) (9) počítačové programy a počítačový software pro elektronické obchodování s cennými papíry.

(510) (9) počítačové programy a počítačový software pro elektronické obchodování s cennými papíry.

(590) Barevná

(730) **StrategyQuant s.r.o.**, Ke Stírce 338/51, Praha 8, 18200, CZ

(740) Mgr. Petr Černocký, Nad Vavrouškou 696/19, Praha 8, 18100

(210) **O-535046**  
(220) 04.11.2016  
(320) 04.11.2016  
(511) 9, 10, 42  
(540)



(510) (9) rentgenové skenery, radiální kamery, vše nikoliv k lékařskému použití;  
(10) lékařské diagnostické přístroje; (42) výzkum a vývoj v oblasti rentgenových skenerů, radiálních kamer a diagnostických přístrojů.  
(590) Barevná  
(730) **Radalytica s.r.o.**, Na Balkáně 2075/70, Praha 3 - Žižkov, 13000, CZ  
(740) JUDr. Miroslav Kupka, Levého 1532, Rakovník, 26901

---

(210) **O-535111**  
(220) 08.11.2016  
(320) 08.11.2016  
(511) 12, 39  
(540)

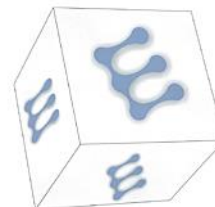

(510) (12) vozidla, dopravní prostředky pozemní, vzdušné nebo vodní; (39) doprava, balení a skladování zboží, organizování cest.  
(590) Barevná  
(730) **ZAFION Trade s.r.o.**, Osadní 311/12, Praha 7- Holešovice, 17000, CZ  
(740) Mgr. Alessandra Bucciová, Zborovská 620/47, Praha 5 - Malá strana, 15000

---

(210) **O-535127**  
(220) 08.11.2016  
(320) 08.11.2016  
(511) 5  
(540)

### **Colonfit**

(510) (5) potravinové doplňky, zdravotnické preparáty a doplňky obsahující vlákninu a bakteriální přípravky, přípravky pro dietní účely a dietetické látky upravené k lékařskému použití.  
(730) **Bejček Tomáš Mgr.**, Bubenská 1, Praha 7, 17000, CZ

---

### Zamítnuté a částečně zamítnuté přihlášky ochranných známek po zveřejnění

Zjistí-li Úřad v průběhu řízení o námitkách, že přihlašovaná ochranná známka nesplňuje podmínky pro zápis, přihlášku zamítne. Zjistí-li, že přihlašovaná ochranná známka nesplňuje podmínky pro zápis jen pro některé výrobky nebo služby, přihlášku zamítne v rozsahu výrobků nebo služeb, pro které přihláška nesplňuje podmínky zápisu. S ohledem na tuto skutečnost, obsahuje tato kapitola údaje o rozhodnutích o zamítnutí přihlášky ochranné známky v celém nebo částečném rozsahu na základě ustanovení § 26 zákona č. 441/2003 Sb.

Údaje o výsledku rozhodnutí (zamítnutí přihlášky, částečné zamítnutí přihlášky) jsou uvedeny jako datum právní moci rozhodnutí/výsledek rozhodnutí.

(210) **O-507780**

(540)

**FOOD PORT**

15.11.2016/NABYTÍ P.M. - ČÁSTEČNÉ ZAMÍTNUTÍ PŘIHL. PO  
ZVEŘ.

---

(210) **O-523568**

(540)

(210) **O-518703**

(540)

**Karta Business World**

15.11.2016/NABYTÍ P.M. - ČÁSTEČNÉ ZAMÍTNUTÍ PŘIHL. PO  
ZVEŘ.

---

The logo for Wixx, featuring the word "Wixx" in a stylized, pink, sans-serif font with a slight shadow effect.

(210) **O-518924**

(540)

**BALTECH**

15.11.2016/NABYTÍ P.M. - ČÁSTEČNÉ ZAMÍTNUTÍ PŘIHL. PO  
ZVEŘ.

---

15.11.2016/NABYTÍ P.M. - ZAMÍTNUTÍ PŘIHLÁŠKY PO  
ZVEŘEJNĚNÍ

---

### Zamítnuté námítky týkající se ochranných známek

V průběhu řízení o námítkách může být Úřadem zjištěno, že přihlašovaná ochranná známka, která byla zveřejněna ve Věstníku, nezasahuje do zákonem chráněných starších práv třetích osob, tzv. namítajících, uvedených v ustanovení § 7 zákona č. 441/2003 Sb., a proto Úřad námítky zamítne. Údaje o rozhodnutích o zamítnutí námítek na základě ustanovení § 26 zákona č. 441/2003 Sb. jsou obsaženy v této kapitole.

(210) **O-487135**

(540)

**PRIM**

15.11.2016/ NABYTÍ P.M. – ZAMÍTNUTÍ NÁMITEK

---

(210) **O-517367**

(540)

(210) **O-496740**

(540)

**DOBRÉ RÁNO, REPUBLIKO**

15.11.2016/ NABYTÍ P.M. – ZAMÍTNUTÍ NÁMITEK

---



(210) **O-516436**

(540)

**CLEANEX TRADE**

15.11.2016/ NABYTÍ P.M. – ZAMÍTNUTÍ NÁMITEK

---

15.11.2016/ NABYTÍ P.M. – ZAMÍTNUTÍ NÁMITEK

---

(210) **O-518366**

(540)

**LAXAFRUIT**

18.11.2016/ NABYTÍ P.M. – ZAMÍTNUTÍ NÁMITEK

---





## Zápisy ochranných známek bez změny ve vztahu ke zveřejněným přihláškám

(111) **356728**  
(220) 13.01.2009  
(320) 13.01.2009  
(442) 10.08.2016  
(151) 16.11.2016  
(730) **TEMPO, obchodní družstvo**, Horní náměstí 104/1, Opava, 74638, CZ  
(210) O-464998

(111) **356729**  
(220) 17.01.2014  
(320) 17.01.2014  
(442) 10.08.2016  
(151) 16.11.2016  
(730) **Výzkumný ústav pivovarský a sladařský, a. s.**, Lípová 15, Praha 2, 12044, CZ  
(210) O-510675

(111) **356730**  
(220) 04.02.2014  
(320) 04.02.2014  
(442) 10.08.2016  
(151) 16.11.2016  
(730) **distrib.cz s.r.o.**, V Lískách 710, Lázně Bohdaneč, 53341, CZ  
(210) O-511082

(111) **356731**  
(220) 16.05.2014  
(320) 16.05.2014  
(442) 11.02.2015  
(151) 16.11.2016  
(730) **Chytrý Honza a.s.**, Na hřebenech II 1718/8, Praha 4 - Nusle, 14000, CZ  
(210) O-513591

(111) **356732**  
(220) 19.06.2014  
(320) 19.06.2014  
(442) 10.08.2016  
(151) 16.11.2016  
(730) **DRAGONFLY trading s.r.o.**, Husova třída 624/43, České Budějovice, 37005, CZ  
(210) O-514411

(111) **356733**  
(220) 25.02.2015  
(320) 25.02.2015  
(442) 10.08.2016  
(151) 16.11.2016  
(730) **VVS Verměřovice s.r.o.**, Verměřovice č.p. 225, 56152, CZ  
(210) O-520352

(111) **356734**  
(220) 27.05.2015  
(320) 27.05.2015  
(442) 10.08.2016  
(151) 16.11.2016  
(730) **S a n t é Modřany - s.r.o.**, Národní 364/39, Praha 1, 11000, CZ  
(210) O-522648

(111) **356735**  
(220) 27.05.2015  
(320) 27.05.2015  
(442) 10.08.2016  
(151) 16.11.2016  
(730) **S a n t é Modřany - s.r.o.**, Národní 364/39, Praha 1, 11000, CZ  
(210) O-522649

(111) **356736**  
(220) 21.07.2015  
(320) 21.07.2015  
(442) 10.08.2016  
(151) 16.11.2016  
(730) **Egea Ramirez de Arellano Alberto**, Donská 10, Praha 10, 10100, CZ  
**Vidal Dominguez Andres**, Řehořova 38, Praha 3, 13000, CZ  
**Reyes Venancio**, Rybalkova 14, Praha 2, 12000, CZ  
**Portela Gibert Rafael**, Velehradská 12, Praha 3, 13000, CZ  
**Arbona Yerai**, Polská 52, Praha 2, 12000, CZ  
(210) O-523967  
(590) Barevná

(111) **356737**  
(220) 23.09.2015  
(320) 23.09.2015  
(442) 10.08.2016  
(151) 16.11.2016  
(730) **Manyo Petr**, Nučická 1763/25, Praha 10, 10000, CZ  
(210) O-525471  
(590) Barevná

(111) **356738**  
(220) 23.10.2015  
(320) 23.10.2015  
(442) 10.08.2016  
(151) 16.11.2016  
(730) **Barták Daniel**, Václavské náměstí 821/39, Praha 1, 11000, CZ  
(210) O-526251

(111) **356739**  
(220) 23.10.2015  
(320) 23.10.2015  
(442) 10.08.2016  
(151) 16.11.2016  
(730) **Barták Daniel**, Václavské náměstí 821/39, Praha 1, 11000, CZ  
(210) O-526253

(111) **356740**  
(220) 02.11.2015  
(320) 02.11.2015  
(442) 10.08.2016  
(151) 16.11.2016  
(730) **Seznam.cz, a.s.**, Radlická 3294/10, Praha 5, 15000, CZ  
(210) O-526390  
(590) Barevná

(111) **356741**  
(220) 03.11.2015  
(320) 03.11.2015  
(442) 10.08.2016  
(151) 16.11.2016  
(730) **ixMedix s.r.o.**, Trojická 1910/7, Praha 2 - Nové Město, 12800, CZ  
(210) O-526425  
(590) Barevná

(111) **356742**  
(220) 10.11.2015  
(320) 10.11.2015  
(442) 10.08.2016  
(151) 16.11.2016  
(730) **Maršíková Silvie**, Stojice 51, Přelouč, 53501, CZ  
(210) O-526605

(111) **356743**

(220) 10.11.2015  
(320) 10.11.2015  
(442) 10.08.2016  
(151) 16.11.2016  
(730) **SECONS s.r.o.**, Za Zámečkem 745/13, Praha 5, 15800, CZ  
(210) O-526629

(111) **356744**

(220) 10.11.2015  
(320) 10.11.2015  
(442) 10.08.2016  
(151) 16.11.2016  
(730) **SECONS s.r.o.**, Za Zámečkem 745/13, Praha 5, 15800, CZ  
(210) O-526630  
(590) Barevná

(111) **356745**

(220) 13.11.2015  
(320) 13.11.2015  
(442) 10.08.2016  
(151) 16.11.2016  
(730) **I. žižkovská s.r.o.**, Lucemburská 1299/39, Praha 3, 13000, CZ  
(210) O-526704  
(590) Barevná

(111) **356746**

(220) 18.11.2015  
(320) 18.11.2015  
(442) 10.08.2016  
(151) 16.11.2016  
(730) **UBM Bohemia Development s.r.o.**, Václavské náměstí 11, Praha 1, 11000, CZ  
(210) O-526796

(111) **356747**

(220) 20.11.2015  
(320) 20.11.2015  
(442) 10.08.2016  
(151) 16.11.2016  
(730) **Havlíková Steinerová Anna**, Novobohdalecká 1484/18, Praha 10, 10100, CZ  
(210) O-526836

(111) **356748**

(220) 27.11.2015  
(320) 27.11.2015  
(442) 10.08.2016  
(151) 16.11.2016  
(730) **CARERO s.r.o.**, Písek 311, Písek, 73984, CZ  
(210) O-527034

(111) **356749**

(220) 07.12.2015  
(320) 07.12.2015  
(442) 10.08.2016  
(151) 16.11.2016  
(730) **Medicina Centrum s.r.o.**, Wuchterlova 565/9, Praha 6, 16000, CZ  
(210) O-527224

(111) **356750**

(220) 15.12.2015  
(320) 15.12.2015  
(442) 10.08.2016  
(151) 16.11.2016  
(730) **GREAT UNITED TRADING s.r.o.**, Na Slupi 15, Praha 2, 12800, CZ

(210) O-527432  
(590) Barevná

(111) **356751**

(220) 16.12.2015  
(320) 16.12.2015  
(442) 10.08.2016  
(151) 16.11.2016  
(730) **Národní muzeum**, Václavské nám. 68, Praha 1, 11579, CZ  
(210) O-527488

(111) **356752**

(220) 22.01.2016  
(320) 22.01.2016  
(442) 10.08.2016  
(151) 16.11.2016  
(730) **Nordic Investors CY Ltd**, Areos 4, 2059 Strovolos, Nicosia, CY  
(210) O-528247  
(590) Barevná

(111) **356753**

(220) 03.02.2016  
(320) 03.02.2016  
(442) 10.08.2016  
(151) 16.11.2016  
(730) **VEGAN-PARK s.r.o.**, Budapeštská 1488/4, Praha 10, 10200, CZ  
(210) O-528526  
(590) Barevná

(111) **356754**

(220) 10.02.2016  
(320) 10.02.2016  
(442) 10.08.2016  
(151) 16.11.2016  
(730) **Dostálová Šárka**, Vranov 129, Vranov, 66432, CZ  
(210) O-528703

(111) **356755**

(220) 17.02.2016  
(320) 17.02.2016  
(442) 10.08.2016  
(151) 16.11.2016  
(730) **Burda Praha, spol. s r.o.**, Přemyslovská 2845/43, Praha 3, 13000, CZ  
(210) O-528866  
(590) Barevná

(111) **356756**

(220) 17.02.2016  
(320) 17.02.2016  
(442) 10.08.2016  
(151) 16.11.2016  
(730) **Heineken Česká republika, a.s.**, U Pivovaru 1, Krušovice, 27053, CZ  
(210) O-528876

(111) **356757**

(220) 26.02.2016  
(320) 26.02.2016  
(442) 10.08.2016  
(151) 16.11.2016  
(730) **Quatuor Coronati Lodge No. 9, z.s.**, Ke znaku 770, Praha 9 - Klánovice, 19014, CZ  
(210) O-529227

(111) **356758**

(220) 29.02.2016  
(320) 29.02.2016

(442) 10.08.2016  
(151) 16.11.2016  
(730) **Polívka Pavel**, Rybalkova 43, Praha 10, 10100, CZ  
(210) O-529257

(111) **356759**  
(220) 02.03.2016  
(320) 02.03.2016  
(442) 10.08.2016  
(151) 16.11.2016  
(730) **Svoboda Rostislav Bc.**, Na Komořsku 2176/2b, Praha 4 Komořany, 14300, CZ  
(210) O-529296

(111) **356760**  
(220) 09.03.2016  
(320) 09.03.2016  
(442) 10.08.2016  
(151) 16.11.2016  
(730) **DAZ Group s.r.o.**, Bucharova 2817/9, Praha 5 - Stodůlky, 15800, CZ  
(210) O-529502

(111) **356761**  
(220) 09.03.2016  
(320) 09.03.2016  
(442) 10.08.2016  
(151) 16.11.2016  
(730) **DAZ Group s.r.o.**, Bucharova 2817/9, Praha 5 - Stodůlky, 15800, CZ  
(210) O-529503

(111) **356762**  
(220) 09.03.2016  
(320) 09.03.2016  
(442) 10.08.2016  
(151) 16.11.2016  
(730) **DAZ Group s.r.o.**, Bucharova 2817/9, Praha 5 - Stodůlky, 15800, CZ  
(210) O-529504

(111) **356763**  
(220) 09.03.2016  
(320) 09.03.2016  
(442) 10.08.2016  
(151) 16.11.2016  
(730) **DAZ Group s.r.o.**, Bucharova 2817/9, Praha 5 - Stodůlky, 15800, CZ  
(210) O-529505

(111) **356764**  
(220) 11.03.2016  
(320) 11.03.2016  
(442) 10.08.2016  
(151) 16.11.2016  
(730) **NaFilm, z.s.**, Mirošovická 79/3a, Praha 10 - Strašnice, 10000, CZ  
(210) O-529598

(111) **356765**  
(220) 11.03.2016  
(320) 11.03.2016  
(442) 10.08.2016  
(151) 16.11.2016  
(730) **NaFilm, z.s.**, Mirošovická 79/3a, Praha 10 - Strašnice, 10000, CZ  
(210) O-529605

(111) **356766**  
(220) 17.03.2016  
(320) 17.03.2016  
(442) 10.08.2016

(151) 16.11.2016  
(730) **Hypoteční banka, a.s.**, Radlická 333/150, Praha 5, 15057, CZ  
(210) O-529747

(111) **356767**  
(220) 18.03.2016  
(320) 18.03.2016  
(442) 10.08.2016  
(151) 16.11.2016  
(730) **Dokulilová Silvie RNDr., Ph.D.**, Bašného 279/51, Brno, 52300, CZ  
(210) O-529788

(111) **356768**  
(220) 31.03.2016  
(320) 31.03.2016  
(442) 10.08.2016  
(151) 16.11.2016  
(730) **TIANJIN AIRLINES CO., LTD**, Airport Road, Binhai International Airport, Tianjin Pilot Free Trade Zone (AEZ) No. 1196, Tianjin, CN  
(210) O-530098

(111) **356769**  
(220) 11.04.2016  
(320) 11.04.2016  
(442) 03.08.2016  
(151) 16.11.2016  
(730) **Kenh Viet s.r.o. Mai Qui Tuy**, U Leskavy 745/12, Brno, 625000, CZ  
(210) O-530275  
(590) Barevná

(111) **356770**  
(220) 08.04.2016  
(320) 08.04.2016  
(442) 10.08.2016  
(151) 16.11.2016  
(730) **Vista Credit s.r.o.**, Žitná 556/13d, Prostějov, 79604, CZ  
(210) O-530293  
(590) Barevná

(111) **356771**  
(220) 08.04.2016  
(320) 08.04.2016  
(442) 10.08.2016  
(151) 16.11.2016  
(730) **Kvapil Dušan**, Na Honech II 4916, Zlín, 76005, CZ  
(210) O-530321

(111) **356772**  
(220) 14.04.2016  
(320) 14.04.2016  
(442) 10.08.2016  
(151) 16.11.2016  
(730) **AUTOSPORT PROMOTION s.r.o.**, Chobotecká 365, Mladá Boleslav, Čejetice, 29301, CZ  
(210) O-530418  
(590) Barevná

(111) **356773**  
(220) 20.04.2016  
(320) 20.04.2016  
(442) 10.08.2016  
(151) 16.11.2016  
(730) **Univerzita Jana Amose Komenského Praha s.r.o.**, Roháčova 1148/63, Praha 3 - Žižkov, 13000, CZ  
(210) O-530523

(111) **356774**  
(220) 20.04.2016  
(320) 20.04.2016  
(442) 10.08.2016  
(151) 16.11.2016  
(730) **Kalčevová Petra**, Cihlářská 782, Praha, 19000, CZ  
(210) O-530547

---

(111) **356775**  
(220) 21.04.2016  
(320) 21.04.2016  
(442) 10.08.2016  
(151) 16.11.2016  
(730) **FTV Prima, spol. s r.o.**, Na Žertvách 132/24, Praha 8 - Libeň, 18000, CZ  
(210) O-530591

---

(111) **356776**  
(220) 25.04.2016  
(320) 25.04.2016  
(442) 27.07.2016  
(151) 16.11.2016  
(730) **Dufala Rastislav**, Písecká 11, Praha 3, 13000, CZ  
(210) O-530665

---

(111) **356777**  
(220) 28.04.2016  
(320) 28.04.2016  
(442) 10.08.2016  
(151) 16.11.2016  
(730) **Sewing Development Czech Company s.r.o.**, Velenice 85, Velenice, 47002, CZ  
(210) O-530761

---

(111) **356778**  
(220) 05.05.2016  
(320) 05.05.2016  
(442) 10.08.2016  
(151) 16.11.2016  
(730) **Kult Jiří**, Úpická 690, Rtně v Podkrkonoší, 54233, CZ  
(210) O-530939

---

(111) **356779**  
(220) 05.05.2016  
(320) 05.05.2016  
(442) 10.08.2016  
(151) 16.11.2016  
(730) **Zoologická zahrada hl. m. Prahy**, U Trojského zámku 120/3, Praha 7, 17100, CZ  
(210) O-530944

---

(111) **356780**  
(220) 05.05.2016  
(320) 05.05.2016  
(442) 10.08.2016  
(151) 16.11.2016  
(730) **Zoologická zahrada hl. m. Prahy**, U Trojského zámku 120/3, Praha 7, 17100, CZ  
(210) O-530945  
(590) Barevná

---

(111) **356781**  
(220) 05.05.2016  
(320) 05.05.2016  
(442) 10.08.2016  
(151) 16.11.2016  
(730) **Zoologická zahrada hl. m. Prahy**, U Trojského zámku 120/3, Praha 7, 17100, CZ

(210) O-530946

---

(111) **356782**  
(220) 06.05.2016  
(320) 06.05.2016  
(442) 10.08.2016  
(151) 16.11.2016  
(730) **STAVMAT STAVEBNINY a.s.**, Na hlavní 18/53, Praha 8 - Březiněves, 18200, CZ  
(210) O-530961  
(590) Barevná

---

(111) **356783**  
(220) 06.05.2016  
(320) 06.05.2016  
(442) 10.08.2016  
(151) 16.11.2016  
(730) **STAVMAT STAVEBNINY a.s.**, Na hlavní 18/53, Praha 8 - Březiněves, 18200, CZ  
(210) O-530962  
(590) Barevná

---

(111) **356784**  
(220) 06.05.2016  
(320) 06.05.2016  
(442) 10.08.2016  
(151) 16.11.2016  
(730) **Hájek Vladan Ing.**, Prosecká 29/58, Praha 9, 19000, CZ  
(210) O-531003

---

(111) **356785**  
(220) 06.05.2016  
(320) 06.05.2016  
(442) 10.08.2016  
(151) 16.11.2016  
(730) **Hájek Vladan Ing.**, Prosecká 29/58, Praha 9, 19000, CZ  
(210) O-531004

---

(111) **356786**  
(220) 09.05.2016  
(320) 09.05.2016  
(442) 10.08.2016  
(151) 16.11.2016  
(730) **Charuza Zdeněk**, Masarykova 36, Mutěnice, 69611, CZ  
(210) O-531008

---

(111) **356787**  
(220) 09.05.2016  
(320) 09.05.2016  
(442) 10.08.2016  
(151) 16.11.2016  
(730) **TEXSR s.r.o.**, Vrbenská 2044/6, České Budějovice, 37001, CZ  
(210) O-531010  
(590) Barevná

---

(111) **356788**  
(220) 09.05.2016  
(320) 09.05.2016  
(442) 10.08.2016  
(151) 16.11.2016  
(730) **SEMOPLAST s.r.o.**, Žerotínova 660/50, Šumperk, 78701, CZ  
(210) O-531012

---

(111) **356789**  
(220) 09.05.2016  
(320) 09.05.2016

(442) 10.08.2016  
(151) 16.11.2016  
(730) **EMPRESA MEDIA, a.s.**, Mikuleckého 1309/4, Praha 4 - Braník, 14700, CZ  
(210) O-531021

(111) **356790**  
(220) 10.05.2016  
(320) 10.05.2016  
(442) 10.08.2016  
(151) 16.11.2016  
(730) **ZVV s.r.o.**, T.G.Masaryka 325/2, Zvolen, SK  
(210) O-531028  
(590) Barevná

(111) **356791**  
(220) 10.05.2016  
(320) 10.05.2016  
(442) 10.08.2016  
(151) 16.11.2016  
(730) **ZVV s.r.o.**, T.G.Masaryka 325/2, Zvolen, SK  
(210) O-531029  
(590) Barevná

(111) **356792**  
(220) 10.05.2016  
(320) 10.05.2016  
(442) 10.08.2016  
(151) 16.11.2016  
(730) **ZVV s.r.o.**, T.G.Masaryka 325/2, Zvolen, SK  
(210) O-531030  
(590) Barevná

(111) **356793**  
(220) 10.05.2016  
(320) 10.05.2016  
(442) 10.08.2016  
(151) 16.11.2016  
(730) **Rodríguez Renier**, Heřmanová 61, Praha 7, 17000, CZ  
(210) O-531054

(111) **356794**  
(220) 11.05.2016  
(320) 11.05.2016  
(442) 10.08.2016  
(151) 16.11.2016  
(730) **Milkovics Pál Péter**, Hellichova 394/7, Praha 1, 11000, CZ  
(210) O-531105

(111) **356795**  
(220) 13.05.2016  
(320) 13.05.2016  
(442) 10.08.2016  
(151) 16.11.2016  
(730) **Salutem Pharma s.r.o.**, Nádražní 1088, Frýdek-Místek, 73801, CZ  
(210) O-531144  
(590) Barevná

(111) **356796**  
(220) 13.05.2016  
(320) 13.05.2016  
(442) 10.08.2016  
(151) 16.11.2016  
(730) **Salutem Pharma s.r.o.**, Nádražní 1088, Frýdek-Místek, 73801, CZ  
(210) O-531145

(111) **356797**  
(220) 13.05.2016  
(320) 13.05.2016  
(442) 10.08.2016  
(151) 16.11.2016  
(730) **N-Medical, s.r.o.**, U Olivovny 1640/2, Říčany, 25101, CZ  
(210) O-531148

(111) **356798**  
(220) 13.05.2016  
(320) 13.05.2016  
(442) 10.08.2016  
(151) 16.11.2016  
(730) **Douša Michal**, Pavla Beneše 742/18, Praha - Letňany, 19900, CZ  
(210) O-531152

(111) **356799**  
(220) 13.05.2016  
(320) 13.05.2016  
(442) 10.08.2016  
(151) 16.11.2016  
(730) **Richter Michal**, Plynárenská 1455/20, Slaný, 27401, CZ  
(210) O-531163

(111) **356800**  
(220) 17.05.2016  
(320) 17.05.2016  
(442) 10.08.2016  
(151) 16.11.2016  
(730) **PERFECT CANTEEN s.r.o.**, Soukenická 1085/4, Praha 1, 11000, CZ  
(210) O-531234

(111) **356801**  
(220) 23.05.2016  
(320) 23.05.2016  
(442) 10.08.2016  
(151) 16.11.2016  
(730) **Pražská čokoláda s.r.o.**, K Sadu 754/2b, Praha 8, 18200, CZ  
(210) O-531379

(111) **356802**  
(220) 24.05.2016  
(320) 24.05.2016  
(442) 10.08.2016  
(151) 16.11.2016  
(730) **UMYJEM TO s.r.o.**, Dobrovského 874/29, Ostrava - Moravská Ostrava a Přívoz, 70200, CZ  
(210) O-531410  
(590) Barevná

(111) **356803**  
(220) 25.05.2016  
(320) 25.05.2016  
(442) 10.08.2016  
(151) 16.11.2016  
(730) **TEMAR spol. s r.o.**, Vitkovická 1708/17, Ostrava, 70200, CZ  
(210) O-531437

(111) **356804**  
(220) 27.05.2016  
(320) 27.05.2016  
(442) 10.08.2016  
(151) 16.11.2016  
(730) **Ledum Kamara, s.r.o.**, Výstavní 1928/9, Moravská Ostrava, Ostrava, 70200, CZ  
(210) O-531504  
(590) Barevná

---

(111) **356805**  
(220) 30.05.2016  
(320) 30.05.2016  
(442) 10.08.2016  
(151) 16.11.2016  
(730) **Procházká, a.s.**, Chelčického 627, Roudnice nad Labem, 41301, CZ  
(210) O-531530

---

(111) **356806**  
(220) 30.05.2016  
(320) 30.05.2016  
(442) 10.08.2016  
(151) 16.11.2016  
(730) **MARK PJETRI COMPANY s.r.o.**, Na poříčí 1933/36, Praha 1, 11000, CZ  
(210) O-531531

---

(111) **356807**  
(220) 31.05.2016  
(320) 31.05.2016  
(442) 10.08.2016  
(151) 16.11.2016  
(730) **RELMOST, a.s.**, Lánovská 1475, Vrchlabí, 54301, CZ  
(210) O-531571  
(590) Barevná

---

(111) **356808**  
(220) 31.05.2016  
(320) 31.05.2016  
(442) 10.08.2016  
(151) 16.11.2016  
(730) **PATRIA Kobylí, a.s.**, Kobylí 716, Kobylí, 69110, CZ  
(210) O-531581

---

(111) **356809**  
(220) 31.05.2016  
(320) 31.05.2016  
(442) 10.08.2016  
(151) 16.11.2016  
(730) **Vrkoč Ondřej**, Pod hřištěm 77/5, Praha 10, 10900, CZ  
(210) O-531582

---

(111) **356810**  
(220) 06.06.2016  
(320) 06.06.2016  
(442) 10.08.2016  
(151) 16.11.2016  
(730) **Bergerová Helena**, Újezd u Plánice 1, Újezd u Plánice, 33901, CZ  
(210) O-531600  
(590) Barevná

---

(111) **356811**  
(220) 01.06.2016  
(320) 01.06.2016  
(442) 10.08.2016  
(151) 16.11.2016  
(730) **MIP METRO Group Intellectual property GmbH & Co. KG**, Metro-Strasse 1, 40235 Düsseldorf, DE  
(210) O-531609  
(590) Barevná

---

(111) **356812**  
(220) 02.06.2016  
(320) 02.06.2016  
(442) 10.08.2016

(151) 16.11.2016  
(730) **G-Consult, spol. s r. o.**, Trocnovská 794/9, Ostrava-Privoz, 70200, CZ  
(210) O-531622  
(590) Barevná

---

(111) **356813**  
(220) 06.06.2016  
(320) 06.06.2016  
(442) 10.08.2016  
(151) 16.11.2016  
(730) **Správce bytových domů RARITA s.r.o.**, Zahradní 834, Tlučná, 33026, CZ  
(210) O-531695  
(590) Barevná

---

(111) **356814**  
(220) 06.06.2016  
(320) 06.06.2016  
(442) 10.08.2016  
(151) 16.11.2016  
(730) **ZNOVÍN ZNOJMO, a.s.**, Šatov 404, Šatov, 67122, CZ  
(210) O-531714

---

(111) **356815**  
(220) 06.06.2016  
(320) 06.06.2016  
(442) 10.08.2016  
(151) 16.11.2016  
(730) **Šporer Jakub**, V Domkách 1229/36, Duchcov, 41901, CZ  
(210) O-531721

---

(111) **356816**  
(220) 08.06.2016  
(320) 08.06.2016  
(442) 10.08.2016  
(151) 16.11.2016  
(730) **LUXDATOR s.r.o.**, Lannova tř. 206/14, České Budějovice, 37001, CZ  
(210) O-531771

---

(111) **356817**  
(220) 08.06.2016  
(320) 08.06.2016  
(442) 10.08.2016  
(151) 16.11.2016  
(730) **FinDebt a.s.**, Vodova 1224/56, Brno, 61200, CZ  
(210) O-531792

---

(111) **356818**  
(220) 10.06.2016  
(320) 10.06.2016  
(442) 10.08.2016  
(151) 16.11.2016  
(730) **SNAHA a.s.**, Kostelní 39, Jaroměř, 55101, CZ  
(210) O-531832  
(590) Barevná

---

(111) **356819**  
(220) 12.06.2016  
(320) 12.06.2016  
(442) 10.08.2016  
(151) 16.11.2016  
(730) **Černý-BioPro s.r.o.**, U Kříže 7, Praha 5, 15800, CZ  
(210) O-531846

---

(111) **356820**  
(220) 12.06.2016

(320) 12.06.2016  
(442) 10.08.2016  
(151) 16.11.2016  
(730) **Černý-BioPro s.r.o.**, U Kříže 7, Praha 5, 15800, CZ  
(210) O-531847

(111) **356821**  
(220) 12.06.2016  
(320) 12.06.2016  
(442) 10.08.2016  
(151) 16.11.2016  
(730) **Černý-BioPro s.r.o.**, U Kříže 7, Praha 5, 15800, CZ  
(210) O-531848

(111) **356822**  
(220) 13.06.2016  
(320) 13.06.2016  
(442) 10.08.2016  
(151) 16.11.2016  
(730) **Novák Petr Ing.**, Pakoměřická 39, Praha 8, 18200, CZ  
(210) O-531872  
(590) Barevná

(111) **356823**  
(220) 13.06.2016  
(320) 13.06.2016  
(442) 10.08.2016  
(151) 16.11.2016  
(730) **Zajíčková Barbora**, Čajkovského 1684/29, Praha 3, 13000, CZ  
(210) O-531881

(111) **356824**  
(220) 14.06.2016  
(320) 14.06.2016  
(442) 10.08.2016  
(151) 16.11.2016  
(730) **LEGAL POINT s.r.o.**, Nemocničná 979, Považská Bystrica, SK  
(210) O-531893  
(590) Barevná

(111) **356825**  
(220) 14.06.2016  
(320) 14.06.2016  
(442) 10.08.2016  
(151) 16.11.2016  
(730) **pragmatel s.r.o.**, Rečkova 1652/4, Praha 3, 13000, CZ  
(210) O-531912  
(590) Barevná

(111) **356826**  
(220) 14.06.2016  
(320) 14.06.2016  
(442) 10.08.2016  
(151) 16.11.2016  
(730) **Pekařství Jilek, s. r. o.**, Laurinova 2729/3, Praha 5, 15500, CZ  
(210) O-531925

(111) **356827**  
(220) 15.06.2016  
(320) 15.06.2016  
(442) 10.08.2016  
(151) 16.11.2016  
(730) **Telčský pivovar s.r.o.**, Palackého 114, Telč, 58856, CZ  
(210) O-531933  
(590) Barevná

(111) **356828**  
(220) 15.06.2016  
(320) 15.06.2016  
(442) 10.08.2016  
(151) 16.11.2016  
(730) **infiberry, s.r.o.**, Randova 112, Klatovy, 33901, CZ  
(210) O-531944

(111) **356829**  
(220) 16.06.2016  
(320) 16.06.2016  
(442) 10.08.2016  
(151) 16.11.2016  
(730) **Glenmark Pharmaceuticals s.r.o.**, Hvězdova 1716/2b, Praha 4, 14078, CZ  
(210) O-531997

(111) **356830**  
(220) 16.06.2016  
(320) 16.06.2016  
(442) 10.08.2016  
(151) 16.11.2016  
(730) **VITANA, a.s.**, Mělnická 133, Byšice, 27732, CZ  
(210) O-532009

(111) **356831**  
(220) 20.06.2016  
(320) 20.06.2016  
(442) 10.08.2016  
(151) 16.11.2016  
(730) **Mezinárodní asociace přepravců ropy**, Na Příkopě 859/22, Praha 1, 11000, CZ  
(210) O-532079

(111) **356832**  
(220) 22.06.2016  
(320) 22.06.2016  
(442) 10.08.2016  
(151) 16.11.2016  
(730) **Eagle Investment SICAV plc, acting on behalf of ITT FUND**, Alpine House, Naxxar Road, San Gwann SGN9032, MT  
(210) O-532143

(111) **356833**  
(220) 22.06.2016  
(320) 22.06.2016  
(442) 10.08.2016  
(151) 16.11.2016  
(730) **Eagle Investment SICAV plc, acting on behalf of ITT FUND**, Alpine House, Naxxar Road, San Gwann SGN9032, MT  
(210) O-532144

(111) **356834**  
(220) 22.06.2016  
(320) 22.06.2016  
(442) 10.08.2016  
(151) 16.11.2016  
(730) **Eagle Investment SICAV plc, acting on behalf of ITT FUND**, Alpine House, Naxxar Road, San Gwann SGN9032, MT  
(210) O-532145

(111) **356835**  
(220) 23.06.2016  
(320) 23.06.2016  
(442) 10.08.2016  
(151) 16.11.2016  
(730) **Kašperský pivovar s.r.o.**, Náměstí 5, Kašperské Hory, 34192, CZ



(210) O-532154  
(590) Barevná

---

(111) **356836**  
(220) 23.06.2016  
(320) 23.06.2016  
(442) 10.08.2016  
(151) 16.11.2016  
(730) **Log-x s.r.o.**, Plzeňská 1270/97, Praha 5, 15000, CZ  
(210) O-532155  
(590) Barevná

---

(111) **356837**  
(220) 23.06.2016  
(320) 23.06.2016  
(442) 10.08.2016  
(151) 16.11.2016  
(730) **GRANETTE & STAROREŽNÁ Distilleries a.s.**, Drážďanská 80/82, Ústí nad Labem Neštětice, Krásné Březno, 40007, CZ  
(210) O-532165

---

(111) **356838**  
(220) 23.06.2016  
(320) 23.06.2016  
(442) 10.08.2016  
(151) 16.11.2016  
(730) **YUM BRANDS s.r.o.**, Křižkova 197/37, Praha 8 - Karlín, 18600, CZ  
(210) O-532166  
(590) Barevná

---

(111) **356839**  
(220) 23.06.2016  
(320) 23.06.2016  
(442) 10.08.2016  
(151) 16.11.2016  
(730) **Vlastivědný ústav, z.ú.**, Školní 68, Plzeň, 31200, CZ  
(210) O-532167

---

(111) **356840**  
(220) 24.06.2016  
(320) 24.06.2016  
(442) 10.08.2016  
(151) 16.11.2016  
(730) **DOBŠICKÉ TĚSTOVINY s.r.o.**, Bantice 97, Prosiměřice, 67161, CZ  
(210) O-532181

---

(111) **356841**  
(220) 27.06.2016  
(320) 27.06.2016  
(442) 10.08.2016  
(151) 16.11.2016  
(730) **Koordinátor veřejné dopravy Zlínského kraje, s.r.o.**, Podvesná 3833/XVII, Zlín, 76001, CZ  
(210) O-532212  
(590) Barevná

---

(111) **356842**  
(220) 27.06.2016  
(320) 27.06.2016  
(442) 10.08.2016  
(151) 16.11.2016  
(730) **Koordinátor veřejné dopravy Zlínského kraje, s.r.o.**, Podvesná 3833/XVII, Zlín, 76001, CZ  
(210) O-532213  
(590) Barevná

---

(111) **356843**  
(220) 27.06.2016  
(320) 27.06.2016  
(442) 10.08.2016  
(151) 16.11.2016  
(730) **Vinařství Mutěnice, s. r. o.**, Údolní 1174, Mutěnice, 69611, CZ  
(210) O-532237

---

(111) **356844**  
(220) 28.06.2016  
(320) 28.06.2016  
(442) 10.08.2016  
(151) 16.11.2016  
(730) **INTREA-PIKO spol. s r.o.**, Sasanková 2657/2, Praha 10 - Záběhlice, 10600, CZ  
(210) O-532266

---

(111) **356845**  
(220) 28.06.2016  
(320) 28.06.2016  
(442) 10.08.2016  
(151) 16.11.2016  
(730) **INTREA - PIKO spol. s r.o.**, Sasanková 2657/2, Praha 10 - Záběhlice, 10600, CZ  
(210) O-532267

---

(111) **356846**  
(220) 29.06.2016  
(320) 29.06.2016  
(442) 10.08.2016  
(151) 16.11.2016  
(730) **Reality Dobrá adresa, s.r.o.**, Šrobárova 2183/5, Praha 3 - Vinohrady, 13000, CZ  
(210) O-532281  
(590) Barevná

---

(111) **356847**  
(220) 29.06.2016  
(320) 29.06.2016  
(442) 10.08.2016  
(151) 16.11.2016  
(730) **Discover Financial Services**, Lake Cook Road 2500, Riverwoods, IL 60015, US  
(210) O-532289

---

(111) **356848**  
(220) 29.06.2016  
(320) 29.06.2016  
(442) 10.08.2016  
(151) 16.11.2016  
(730) **Víno z Velkých Pavlovic, z.s.**, Tovární 1142/8, Velké Pavlovice, 69106, CZ  
(210) O-532290

---

(111) **356849**  
(220) 30.06.2016  
(320) 30.06.2016  
(442) 10.08.2016  
(151) 16.11.2016  
(730) **Chodura Šablatura Jiří**, třída Tomáše Bati 1285, Zlín, 76001, CZ  
(210) O-532304

---

(111) **356850**  
(220) 30.06.2016  
(320) 30.06.2016  
(442) 10.08.2016  
(151) 16.11.2016

(730) **Hannah Daniela**, Lužce 17, Karlštejn, 26718, CZ  
(210) O-532305  
(590) Barevná

---

(111) **356851**  
(220) 30.06.2016  
(320) 30.06.2016

(442) 10.08.2016  
(151) 16.11.2016  
(730) **CIMEX INVEST s.r.o.**, Na Pankráci 1062/58, Praha 4 Nusle, 14000, CZ  
(210) O-532319  
(590) Barevná

---

### Zápisy licenčních smluv k ochranným známkám

V této kapitole jsou zveřejněny zápisy licenčních smluv podle ustanovení § 18 odst. 1 zákona č. 441/2003 Sb.

Číslo zápisu (111)	Vlastník (730)	Nabyvatel licence (791)	Druh licence (793)	Datum uzavření licenční smlouvy (793)	S účinností od data (580)
327646	Budějovický Budvar, národní podnik, Budweiser Budvar, National Corporation, Budweiser Budvar, Entreprise Nationale, K. Světlé 512/4, České Budějovice 3, 37004, CZ	GASTROPORE s.r.o., Biskupcova 1718/40, Praha 3, Žižkov, 13000, CZ	nevýlučná	27.07.2016	22.11.2016
327647	Budějovický Budvar, národní podnik, Budweiser Budvar, National Corporation, Budweiser Budvar, Entreprise Nationale, K. Světlé 512/4, České Budějovice 3, 37004, CZ	GASTROPORE s.r.o., Biskupcova 1718/40, Praha 3, Žižkov, 13000, CZ	nevýlučná	27.07.2016	22.11.2016

### Zápisy licenčních smluv k mezinárodně zapsaným ochranným známkám

V této kapitole jsou zveřejněny zápisy licenčních smluv k mezinárodně zapsaným ochranným známkám platným na území České republiky.

Číslo zápisu	Vlastník	Nabyvatel licence	Druh licence	Datum uzavření licenční smlouvy	S účinností od data
826526	Ing. Květoslav Čermák, CSc., Petrušov 26, Staré Město, 56232, CZ	Ing. Libor Mach, Zahrady 196, Babice u Rosic, 66484, CZ	nevýlučná	01.11.2016	16.11.2016

### Přehled obnov zápisu ochranných známek

Kapitola obsahuje údaje o ochranných známkách, u kterých byl na žádost vlastníka obnoven zápis podle ustanovení § 28 odst. 2 zákona č. 441/2003 Sb.

Číselný přehled (111)											
92398	94213	94394	94775	152900	152904	152906	152907	157255	157391	157392	157688
166815	203325	203326	203327	203328	203329	204147	204149	205948	206557	206558	206563
207961	208674	209082	209823	209887	210921	211744	212675	213037	215441	215512	215637
215638	215639	215640	288001	288523	288524	289172	289211	289224	289280	289281	289596
289597	289598	289838	289856	289864	289971	290063	290064	290065	290089	290092	290193
290339	290471	290475	290515	290533	290534	290770	290987	290991	290992	291006	291086
291087	291268	291269	291361	291373	291374	291612	291613	291614	291725	291751	291993
291994	292852	292874	293453	293570	294110	294371	295133	295327	295753	295754	295755
295756	295757	296913	296914	297032	297033	297034	297061	297062	297489	297812	297964
298669	299264	301218	316048	326944							

## Obnovy zápisu ochranných známek

(111) **92398**  
(220) 19.11.1926  
(151) 19.11.1926  
(540)

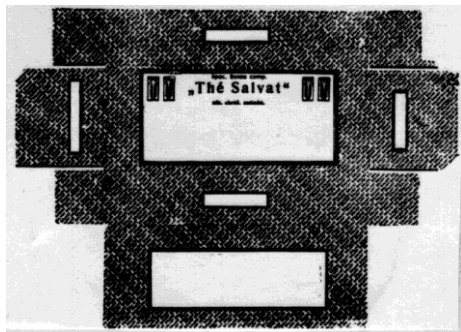

(730) **LEROS, s.r.o.**, U Národní galerie 470, Praha 5-Zbraslav, 15000, CZ  
(740) CJK|T ČERVENKA TURKOVÁ & PARTNERS  
Advokátní, patentová a známková kancelář, Mgr. Radka Červenková advokátka,  
Anny Letenské 34/7, Praha 2, 12000  
(510) (5) mediální čaj k léčbě žlučových kaménků.  
(511) 5  
(210) O-8259

(111) **94213**  
(220) 23.03.1937  
(151) 23.03.1937  
(540)

### ACIPEPSOL

(730) **Zentiva, k.s.**, U Kabelovny 130, Praha 10, Dolní Měcholupy, 10237, CZ  
(740) ČERVENKA, KLEINTOVÁ, TURKOVÁ Patentová, známková a právní  
kancelář, Ing. Eva Kleintová, Budečská 6, Praha 2, 12000  
(510) Lučební a lékárnické výrobky všeho druhu.  
(511) 1, 5  
(210) O-8845

(111) **94394**  
(220) 14.02.1947  
(151) 14.02.1947  
(540)

### ENDIZYM

(730) **Zentiva, k.s.**, U Kabelovny 130, Praha 10, Dolní Měcholupy, 10237, CZ  
(740) ČERVENKA, KLEINTOVÁ, TURKOVÁ Patentová, známková a právní  
kancelář, Ing. Eva Kleintová, Budečská 6, Praha 2, 12000  
(510) Léčiva, drogy, farmaceutické přípravky humánní a veterinární, chemické  
výrobky pro průmysl, lékařství, hygienu, farmacii a vědu, přípravky  
baktericidní, fungicidní, insekticidní, desinfekční přípravky, přípravky  
proti nákaze, přípravky pro konzervování, prostředky k hubení škůdců a  
ničení rostlin, čistící prostředky, léčebná mýdla, vonné a kosmetické  
přípravky, látky pro kosmetiku a parfumerii, etherické oleje, trestí,  
extrakty a essence, přípravky sílicí a dietetické, přípravky pro ošetřování  
zubů a dutiny ústní, zubní výplně a protézy, náplasti, obvazový a šicí  
materiál pro chirurgii, diagnostika, jedy a strojené vody minerální.  
(511) 1, 3, 5, 10, 32  
(210) O-8831

(111) **94775**  
(220) 03.03.1947  
(151) 03.03.1947  
(540)

### NEOPEVITON

(730) **Zentiva, k.s.**, U Kabelovny 130, Praha 10, Dolní Měcholupy, 10237, CZ  
(740) ČERVENKA, KLEINTOVÁ, TURKOVÁ Patentová, známková a právní  
kancelář, Ing. Eva Kleintová, Budečská 6, Praha 2, 12000  
(510) Léčiva, drogy, farmaceutické přípravky humánní a veterinární, chemické  
výrobky pro průmysl, lékařství, hygienu, farmacii a vědu; přípravky  
baktericidní, fungicidní, insekticidní, desinfekční přípravky; přípravky  
proti nákaze; přípravky pro konzervování; prostředky k hubení škůdců a  
ničení rostlin; čistící prostředky, léčebná mýdla; vonné a kosmetické  
přípravky, látky pro kosmetiku a parfumerii, etherické oleje, trestí,  
extrakty a essence; přípravky sílicí a dietetické; přípravky pro ošetřování  
zubů a dutiny ústní; šicí materiál pro chirurgii; diagnostika; jedy a strojené  
vody minerální.  
(511) 1, 3, 5, 10  
(210) O-8827

(111) **152900**  
(220) 07.02.1957  
(151) 14.03.1957  
(540)

### MESOCAIN

(730) **Zentiva, k.s.**, U kabelovny 130, Praha 10, Dolní Měcholupy, 10237, CZ  
(740) ČERVENKA, KLEINTOVÁ, TURKOVÁ Patentová, známková a právní  
kancelář, Ing. Eva Kleintová, Budečská 6, Praha 2, 12000  
(510) Léčiva, drogy, farmaceutické přípravky humánní a veterinární,  
organopreparáty, očkovací látky, sera a výrobky z krve, chemické výrobky  
pro průmysl, lékařství, hygienu, farmacii a vědu, přípravky baktericidní,  
fungicidní, insekticidní, desinfekční přípravky, přípravky proti nákaze,  
přípravky pro konzervování, prostředky k hubení škůdců a ničení rostlin,  
čistící prostředky, léčebná mýdla, vonné a kosmetické přípravky, látky pro  
kosmetiku a parfumerii, etherické oleje, trestí, extrakty a essence,  
přípravky sílicí a dietetické, přípravky pro ošetřování zubů a dutiny ústní,  
zubní výplně a prothesy, náplasti, obvazový a šicí materiál pro chirurgii,  
diagnostiky, jedy a strojené vody minerální.  
(511) 1, 3, 5, 10, 32  
(210) O-9080

(111) **152904**  
(220) 07.02.1957  
(151) 14.03.1957  
(540)

### EDTACAL

(730) **Zentiva, k.s.**, U Kabelovny 130, Praha 10, Dolní Měcholupy, 10237, CZ  
(740) ČERVENKA, KLEINTOVÁ, TURKOVÁ Patentová, známková a právní  
kancelář, Ing. Eva Kleintová, Budečská 6, Praha 2, 12000  
(510) Léčiva, drogy, farmaceutické přípravky humánní a veterinární,  
organopreparáty, očkovací látky, sera a výrobky z krve, chemické výrobky  
pro průmysl, lékařství, hygienu, farmacii a vědu, přípravky baktericidní,  
fungicidní, insekticidní, desinfekční přípravky, přípravky proti nákaze,  
přípravky pro konzervování, prostředky k hubení škůdců a ničení rostlin,  
čistící prostředky, léčebná mýdla, vonné a kosmetické přípravky, látky pro  
kosmetiku a parfumerii, etherické oleje, trestí, extrakty a essence,  
přípravky sílicí a dietetické, přípravky pro ošetřování zubů a dutiny ústní,  
zubní výplně a prothesy, náplasti, obvazový a šicí materiál pro chirurgii,  
diagnostiky, jedy a strojené vody minerální.  
(511) 1, 3, 5, 10, 32  
(210) O-9084

(111) **152906**  
(220) 07.02.1957  
(151) 14.03.1957  
(540)

### KANAVIT

(730) **Zentiva, a.s.**, Einsteinova 24, Bratislava, 85101, SK  
(740) Rott, Růžička & Guttman Patentové, známkové a advokátní kanceláře, Ing. Ludmila Kavínková, Vinohradská 37, Praha 2, 12000  
(510) Léčiva, drogy, farmaceutické přípravky humánní a veterinární, organopreparáty, očkovací látky, sera a výrobky z krve, chemické výrobky pro průmysl, lékařství, hygienu, farmacii a vědu, přípravky baktericidní, fungicidní, insekticidní, desinfekční přípravky, přípravky proti nákaze, přípravky pro konzervování, prostředky k hubení škůdců a ničení rostlin, čistící prostředky, léčebná mýdla, vonné a kosmetické přípravky, látky pro kosmetiku a parfumerii, etherické oleje, trestí, extrakty a essence, přípravky silící a dietetické, přípravky pro ošetřování zubů a dutiny ústní, zubní výplně a prothesy, náplasti, obvazový a šicí materiál pro chirurgii, diagnostiky, jedy a strojené vody minerální.  
(511) 1, 3, 5, 10, 32  
(210) O-9086

(111) **152907**  
(220) 07.02.1957  
(151) 14.03.1957  
(540)

### FOSFORTIN

(730) **Zentiva, k.s.**, U Kabelovny 130, Praha 10, Dolní Měcholupy, 10237, CZ  
(740) ČERVENKA, KLEINTOVÁ, TURKOVÁ Patentová, známková a právní kancelář, Ing. Eva Kleintová, Budečská 6, Praha 2, 12000  
(510) Léčiva, drogy, farmaceutické přípravky humánní a veterinární, organopreparáty, očkovací látky, sera a výrobky z krve, chemické výrobky pro průmysl, lékařství, hygienu, farmacii a vědu, přípravky baktericidní, fungicidní, insekticidní, desinfekční přípravky, přípravky proti nákaze, přípravky pro konzervování, prostředky k hubení škůdců a ničení rostlin, čistící prostředky, léčebná mýdla, vonné a kosmetické přípravky, látky pro kosmetiku a parfumerii, etherické oleje, trestí, extrakty a essence, přípravky silící a dietetické, přípravky pro ošetřování zubů a dutiny ústní, zubní výplně a prothesy, náplasti, obvazový a šicí materiál pro chirurgii, diagnostiky, jedy a strojené vody minerální.  
(511) 1, 3, 5, 10, 32  
(210) O-9087

(111) **157255**  
(220) 28.12.1966  
(151) 31.03.1967  
(540)



(730) **Rybářské sdružení České republiky**, Lidická tř. 2156/108a, České Budějovice, 37001, CZ  
(740) PatentCentrum Sedlák & Partners s.r.o., Husova 5, České Budějovice, 37001  
(510) Živé, mrtvé a zmražené sladkovodní ryby, živé chovné kachny a kachňata, živé, mrtvé a zmražené jatečné kachny, rybí výrobky ze sladkovodních ryb, rybářské nářadí, rybářské sítě, živé chovné husy a housata, živé, mrtvé a zmražené jatečné husy.  
(511) 22, 28, 29, 31  
(210) O-39430

(111) **157391**  
(220) 24.03.1967  
(151) 27.06.1967  
(540)

### BIOGEST

(730) **Zentiva, k.s.**, U Kabelovny 130, Praha 10, Dolní Měcholupy, 10237, CZ  
(740) ČERVENKA, KLEINTOVÁ, TURKOVÁ Patentová, známková a právní kancelář, Ing. Eva Kleintová, Budečská 6, Praha 2, 12000  
(510) Léčiva, drogy, farmaceutické přípravky humánní a veterinární, organopreparáty, očkovací látky, sera a výrobky z krve, chemické výrobky pro lékařství, hygienu, farmacii a vědu; přípravky baktericidní, fungicidní, insekticidní; desinfekční přípravky; přípravky proti nákaze; přípravky pro konzervování; prostředky k hubení škůdců a ničení rostlin; čistící prostředky, léčebná mýdla; přípravky silící a dietetické; přípravky pro ošetřování zubů a dutiny ústní; zubní výplně a prothesy; náplasti, obvazový a šicí materiál pro chirurgii; diagnostika; jedy a strojené vody minerální.  
(511) 1, 3, 5, 10, 32  
(210) O-39987

(111) **157392**  
(220) 24.03.1967  
(151) 27.06.1967  
(540)

### MONOGEST

(730) **Zentiva, a.s.**, Einsteinova 24, Bratislava, 85101, SK  
(740) Rott, Růžička & Guttman Patentové, známkové a advokátní kanceláře, Ing. Ludmila Kavínková, Vinohradská 37, Praha 2, 12000  
(510) Léčiva, drogy, farmaceutické přípravky humánní a veterinární, organopreparáty, očkovací látky, sera a výrobky z krve, chemické výrobky pro lékařství, hygienu, farmacii a vědu, přípravky baktericidní, fungicidní, insekticidní, desinfekční přípravky, přípravky proti nákaze, přípravky pro konzervování, prostředky k hubení škůdců a ničení rostlin, čistící prostředky, léčebná mýdla, přípravky silící a dietetické, přípravky pro ošetřování zubů a dutiny ústní, zubní výplně a prothesy, náplasti, obvazový a šicí materiál pro chirurgii, diagnostika, jedy a strojené vody minerální.  
(511) 1, 3, 5, 10, 32  
(210) O-39988

(111) **157688**  
(220) 24.02.1967  
(151) 30.10.1967  
(540)

### LOVABLE

(730) **DBA Lux 1**, 560A, rue de Neudorf, Luxembourg, LU  
(740) PATENTSERVIS Praha a.s., Na Podkovce 281/10, Praha 4, 14700  
(510) (25) podprsenky, pasy, kalhotové pasy, korsety, korselety, kalhotky a podvazky, podvazkové pasy, kalhotky, bikiny, punčochové kalhoty, punčochové pasy, podprsenkové kombiné, spodničky, kombinace spodničky a kalhotek, noční prádlo.  
(511) 25  
(210) O-39904

(111) **166815**  
(220) 18.11.1986  
(151) 09.02.1988  
(540)

### ECOLAB

(730) **ECOLAB Inc.**, 370 Wabasha Street North, St. Paul, MN, US  
(740) Šindelka & Lachmannová, Mgr. Karel Šindelka, Římská 103/12, Praha 2, 12000  
(510) Chemické výrobky užívané v průmyslu, čistící prostředky pro užití v průmyslových a výrobních postupech, čistící prostředky pro průmyslové účely, chemické výrobky užívané pro praní a čištění, chemické přípravky pro čištění vod, chemické přípravky pro ošetřování textilních výrobků, chemické odmašťovací přípravky, přípravky antistatické a přípravky proti mlze, chemické přípravky do olejů a paliv, přípravky pro úpravu povrchů, přípravky pro odstraňování usazenin, katalyzátory, průmyslová rozpouštědla, antikorozivní přípravky, přípravky pro úpravu kovů, přípravky pro leštění a leptání, chemické přípravky pro obrábění, přípravky pro fosfátování, přípravky bělicí, bělicí přípravky a jiné látky pro prádelní účely, přípravky pro čištění, leštění drhnutí a broušení,

přípravky pro odstraňování skvrn barev nebo laků, mýdla prací prostředky, změkčovače pro textilní výrobky, přípravky pro máchání a proplachování, škrob na prádlo a čisticí rozpouštědla, přípravky pro ničení plevelu a hubení škůdců, přípravky herbicidní, fungicidní, parazitocidní, bakteriocidní, germicidní, insekticidní, slimocidní, veterinární a sanitární látky, přípravky dezinfekční, přípravky asanační a sterilizační, deodoranty, přípravky pro čištění vzduchu, přípravky pro odpuzování hmyzu, zařízení mechanická, elektrická a elektronická pro měření a nebo dávkování kapalin, práškových nebo pevných chemikálií, čisticích prostředků, mycích a proplachovacích prostředků, jejich části a příslušenství.

(511) 1, 3, 5, 9  
(210) O-54914

(111) **203325**  
(220) 05.12.1996  
(151) 26.08.1997  
(540)



(730) **STAVODĚL, výrobní družstvo**, V Chotejně 1267/1, Praha 10, Hostivař, 10200, CZ

(510) (2) přírodní pryskyřice v surovém stavu, pryskyřičné roztoky (přírodní pryskyřice) v lehce těkavých rozpustidlech, barvy minerální, barvy rostlinné, barvy z mízy, barviva všeho druhu a pro všechny účely zejména barviva a tinktury potravinářské, barviva pro tekutiny, též pro alkoholické likéry; (3) čisticí vodička, oleje, pasty, prášky, mycí prostředky pro toaletní účely, mýdla všeho druhu a všech tvarů, mýdlové náhražky, mýdlové směsi, šampony tekuté nebo v prášku, parfumerie, voňavkářské zboží, jakož i základní látky přírodní nebo syntetické pro květinové parfěmy, vonné oleje, čisticí oleje, éterické oleje, éterické tresty, éterické esence, kosmetické přípravky všeho druhu, pro koupele, na opalování, krémy, masky, esence, přísady do koupelí, pomády, pudry, barviva, vlasové vody (lotions), tonika na vlasy, prostředky na regeneraci a vzrůst vlasů, výrobky na pěstění vlasů, přípravky na odstraňování lupů, toaletní barviva vůbec, na vlasy, vousy, pro kosmetiku, ústní vody, zubní pasty, pilulky a přípravky pro ošetřování, čištění a dezinfekci úst (nikoliv medicínální), mycí prostředky pro toaletní účely, rostliny a rostlinné výtažky pro kosmetické účely např. máta, mátová silice; (5) výrobky lékárnické, veterinářské a hygienické, chemicko-farmaceutické výrobky všeho druhu, preventivní preparáty pro humánní a veterinární použití, drogy farmaceutické, ženšenové léčivé přípravky a potravinové doplňky s léčivými účinky, kůra, kořeny, květy a okvětní lístky medicínální, odvary (farm.), medicínální a bylinné oleje, výtažky a šťávy, elixíry (léky), masti lékárnické, medicínální emulze, medicínální tinktury, éterické roztoky (farm.), léčivé kapsle a kapky, nosní substance, hojivé náplasti, polyopoterapeutické přípravky k odsunutí projevů stáří, přípravky pro tvorbu krve (farm.), výrobky z pramenitých vod (ze zřídelných vod) (farm.), výrobky z vřídelných vod pro farmacii, prostředky pro koupele (farm.), lázeňské léčebné výrobky, léčebné přípravky pro lázně, lázně z přírodních minerálních vod, medicínální minerální bahno a rašelinový výluh pro koupele, léčebné přísady do koupelí, medicínální minerální vody upravené pro léčebné účely, medicínální soli, minerální soli pro léčebné účely, diabetické přípravky pro léčebné účely, posilující potraviny a extrakty s léčebným účinkem pro děti a nemocné, posilující sůl pro žaludek nebo pro nervy, povzbuzující prostředky (farm.), prostředky podporující trávení (farm.), potravinové doplňky s léčebnými účinky, terapeutické výtažky bohaté na rostlinné bílkoviny pro výživu dětí a nemocných, farmaceutické potraviny a farmaceutické potravinové doplňky, dietetické potraviny s terapeutickými účinky, dietetické potravinové doplňky s terapeutickými účinky, nápoje a jiné výrobky pro léčebné účely, biologické potraviny a silící potraviny pro děti, nemocné a rekonvalescenty, léčebná výživa a speciální potraviny s terapeutickým účinkem pro nemocné a rekonvalescenty, přípravky výživné obsahující enzymy nebo biochemické katalyzátory pro děti a nemocné, výživa pro děti s terapeutickým posilujícím účinkem, potraviny pro děti s terapeutickým dietním účinkem,

kojenecká výživa, potraviny pro batolata, biologické výrobky pro lékárnické účely, pastilky farmaceutické (též minerální), bonbony, oplatky a karamely pro medicínální účely, léčivé byliny, medicínální čaje, medicínální alkoholy, medicínální vína, medicínální sirupy, žvýkačka léčebná, vitamínové přípravky, balzámy včetně balzámu na spaléniny, balzamicke vody, čichací soli, barviva a tinktury medicínální, dezinfekční prostředky (lékárnické nebo veterinární), pícní přísady léčebné, hygienické potřeby pro lékařství a pro osobní hygienu, kosmetické přípravky pro účely léčebné, drogistické a kosmetické výrobky pro zdraví a hygienu člověka s léčebným účinkem, zdravotní mýdla s terapeutickým účinkem, zdravotní šampony s terapeutickým účinkem, zdravotní zubní pasty s terapeutickým účinkem, medicínální přípravky pro ošetřování a dezinfekci úst, medicínální pomády, dezodoranty jiné než pro osobní hygienu, prášek na pokožku (farm.), prostředky proti lupům (farm.), prostředky proti mozolům, prostředky proti omrzlinám (farm.), vtírací posilující tekuté přípravky pro sportovce s terapeutickým účinkem, výrobky pro zmírňování bolesti; (16) tiskoviny vůbec (též reklamní a propagační), tiskářské výrobky, časopisy vůbec, knihy všeho druhu, brožury, obaly na láhve z vlnité lepenky, papír na balení lahví, lékařské receptáře, lepenkové krabice, lepenkové ražené zboží, inzertní listy, obrázky, obrazy všeho druhu, reklamní tiskopisy, reklamní tiskoviny a papír, balící papír všeho druhu, papír reklamní, papíry obchodní; (29) konzervované, sušené a zavařené, zmrazené nebo přemrazené ovoce a zelenina, ovoce a zelenina v sirupu, ovoce a zelenina vařené, zeleninové slupky a zeleninové plátky, jedlé oleje, rostlinné oleje potravinářské, rostlinné tuky jedlé, šťávy a rostlinné výtažky do požívatin, jedlé rostlinné výtažky, potravinové doplňky a výživné extrakty obsažené ve tř. 29 a používané pro výživu nebo jako přísada ve výživě, ženšen používaný jako přísada ve výživě, protein jakožto přísada do pokrmů (proteinové přípravky), proteiny pro výživu humánní, kulturistické potraviny a přípravky; (30) káva, čaj, kakao, kávové náhražky, nápoje připravené z kávy, kakaa nebo čokolády, med pravý nebo umělý, sirup melasový, koření všeho druhu, potravinové doplňky obsažené ve tř. 30, přípravky aromatické (potravinářské), aromáty nebo army pro nápoje jiné než éterické oleje, aromáty do pečiva, bonbony všeobecné (kromě farmaceutických), cukrářské výrobky, žvýkačí guma a žvýkačí tablety neléčebné, tablety cukrářské, lékořičkové výrobky cukrářské, tresty do potravin (kromě trestí éterických nebo éterických olejů), pastilky (cukrovinky), soli živné, aroma do pečiva s éterickými oleji; (31) čerstvé ovoce a zelenina, kořeny a hlízy pro potravinářství, čerstvá semena upravená k lidské výživě, čerstvé byliny neléčebné, krmiva pro zvířata včetně výživných potravinových doplňků, výživné a posilující látky a krmné výtažky pro zvířata, píče všeho druhu, pícní přísady neléčebné, potravinářské přípravky pro domácí zvířata, soli minerální pro zvířata, výrobky lesnické a zemědělské s posilujícím účinkem, živé rostliny; (32) šumivé a jiné nealkoholické nápoje, sirupy a jiné přípravky k přípravě nápojů, extrakty pro výrobu lihuprostých nápojů, minerální vody přírodní nebo umělé, nápoje osvěžující, nápoje s malým obsahem alkoholu, šťávy a výtažky rostlinné jako nápoje, dietetické nápoje neléčebné; (33) alkoholické nápoje, alkoholické esence a extrakty, bylinná pálenka, bylinný likér, destiláty (nápoje), elixíry (alkoholické nápoje), esence do kořalek, lihoviny, šumivé nápoje, vína kromě vín medicínálních, tonická vína, posilující vína, vína a likéry pro trávení, žaludeční vína, žaludeční likér, tresty a výtažky alkoholické, kapsle a tresty pro výrobu likérů.

(511) 2, 3, 5, 16, 29, 30, 31, 32, 33  
(210) O-117572



(111) 203326  
(220) 05.12.1996  
(151) 26.08.1997  
(540)



(730) STAVODĚL, výrobní družstvo, V Chotejně 1267/1, Praha 10, Hostivař, 10200, CZ

(510) (2) přírodní pryskyřice v surovém stavu, pryskyřičné roztoky (přírodní pryskyřice) v lehce těkavých rozpustidlech, barvy minerální, barvy rostlinné, barvy z mízy, barviva všeho druhu a pro všechny účely zejména barviva a tinktury potravinářské, barviva pro tekutiny, též pro alkoholické likéry; (3) čistící vodička, oleje, pasty, prášky, mycí prostředky pro toaletní účely, mýdla všeho druhu a všech tvarů, mýdlové náhražky, mýdlové směsi, šampony tekuté nebo v prášku, parfumerie, voňavkářské zboží, jakož i základní látky přírodní nebo syntetické pro květinové parfémů, vonné oleje, čistící oleje, éterické oleje, éterické tresty, éterické esence, kosmetické přípravky všeho druhu, pro koupele, na opalování, krémů, masky, esence, přísady do koupelí, pomády, pudry, barviva, vlasové vody (lotions), tonika na vlasy, prostředky na regeneraci a vzrůst vlasů, výrobky na pěstění vlasů, přípravky na odstraňování lupů, toaletní barviva vůbec, na vlasy, vousy, pro kosmetiku, ústní vody, zubní pasty, pilulky a přípravky pro ošetřování, čištění a dezinfekci úst (nikoliv medicínální), mycí prostředky pro toaletní účely, rostliny a rostlinné výtažky pro kosmetické účely např. máta, mátová silice; (5) výrobky lékárnické, veterinářské a hygienické, chemicko-farmaceutické výrobky všeho druhu, preventivní preparáty pro humánní a veterinární použití, drogy farmaceutické, ženšenové léčivé přípravky a potravinové doplňky s léčivými účinky, kůra, kořeny, květy a okvětní listy medicínální, odvary (farm.), medicínální a bylinné oleje, výtažky a šťávy, elixíry (léky), masti lékárnické, medicínální emulze, medicínální tinktury, éterické roztoky (farm.), léčivé kapsle a kapky, nosní substance, hojivé náplasti, polyopoterapeutické přípravky k odsunutí projevů stárání, přípravky pro tvorbu krve (farm.), výrobky z pramenitých vod (ze zřídelných vod) (farm.), výrobky z vřídelných vod pro farmacii, prostředky pro koupele (farm.), lázeňské léčebné výrobky, léčebné přípravky pro lázně, lázně z přírodních minerálních vod, medicínální minerální bahno a rašelínový výluh pro koupele, léčebné přísady do koupelí, medicínální minerální vody upravené pro léčebné účely, medicínální soli, minerální soli pro léčebné účely, diabetické přípravky pro léčebné účely, posilující potraviny a extrakty s léčebným účinkem pro děti a nemocné, posilující sůl pro žaludek nebo pro nervy, povzbuzující prostředky (farm.), prostředky podporující trávení (farm.), potravinové doplňky s léčebnými účinky, terapeutické výtažky bohaté na rostlinné bílkoviny pro výživu dětí a nemocných, farmaceutické potraviny a farmaceutické potravinové doplňky, dietetické potraviny s terapeutickými účinky, dietetické potravinové doplňky s terapeutickými účinky, nápoje a jiné výrobky pro léčebné účely, biologické potraviny a silící potraviny pro děti, nemocné a rekonvalescenty, léčebná výživa a speciální potraviny s terapeutickým účinkem pro nemocné a rekonvalescenty, přípravky výživné obsahující enzymy nebo biochemické katalyzátory pro děti a nemocné, výživa pro děti s terapeutickým posilujícím účinkem, potraviny pro děti s terapeutickým dietním účinkem, kojenecká výživa, potraviny pro batolata, biologické výrobky pro lékárnické účely, pastilky farmaceutické (též minerální), bonbony, oplatky a karamely pro medicínální účely, léčivé byliny, medicínální čaje, medicínální alkoholy, medicínální vína, medicínální sirupy, žvýkačka léčebná, vitamínové přípravky, balzámy včetně balzámu na spalení, balzamiké vody, čichací soli, barviva a tinktury medicínální, dezinfekční prostředky (lékárnické nebo veterinární), pícní přísady léčebné, hygienické potřeby pro lékařství a pro osobní hygienu, kosmetické přípravky pro účely léčebné, drogistické a kosmetické výrobky pro zdraví a hygienu člověka s léčebným účinkem, zdravotní mýdla s terapeutickým účinkem, zdravotní šampony s terapeutickým účinkem, zdravotní zubní pasty s terapeutickým účinkem, medicínální přípravky pro ošetřování a dezinfekci

úst, medicínální pomády, dezodoranty jiné než pro osobní hygienu, prášek na pokožku (farm.), prostředky proti lupům (farm.), prostředky proti mozolům, prostředky proti omrzlinám (farm.), vtírací posilující tekuté přípravky pro sportovce s terapeutickým účinkem, výrobky pro zmírňování bolesti; (16) tiskoviny vůbec (též reklamní a propagační), tiskárenské výrobky, časopisy vůbec, knihy všeho druhu, brožury, obaly na láhve z vlnité lepenky, papír na balení lahví, lékařské receptáře, lepenkové krabice, lepenkové ražené zboží, inzertní listy, obrázky, obrazy všeho druhu, reklamní tiskopisy, reklamní tiskoviny a papír, balicí papír všeho druhu, papír reklamní, papíry obchodní; (29) konzervované, sušené a zavařené, zmrazené nebo přemrazené ovoce a zelenina, ovoce a zelenina v sirupu, ovoce a zelenina vařené, zeleninové slupky a zeleninové plátky, jedlé oleje, rostlinné oleje potravinářské, rostlinné tuky jedlé, šťávy a rostlinné výtažky do požívatin, jedlé rostlinné výtažky, potravinové doplňky a výživné extrakty obsažené ve tř. 29 a používané pro výživu nebo jako přísada ve výživě, ženšen používaný jako přísada ve výživě, protein jakožto přísada do pokrmů (proteinové přípravky), proteiny pro výživu humánní, kulturistické potraviny a přípravky; (30) káva, čaj, kakao, kávové náhražky, nápoje připravené z kávy, kakaa nebo čokolády, med pravý nebo umělý, sirup melasový, koření všeho druhu, potravinové doplňky obsažené ve tř. 30, přípravky aromatické (potravinářské), aromáty nebo aromy pro nápoje jiné než éterické oleje, aromáty do pečiva, bonbony všeobecně (kromě farmaceutických), cukrářské výrobky, žvýkačí guma a žvýkačí tablety neléčebné, tablety cukrářské, lékořičkové výrobky cukrářské, trestí do potravin (kromě trestí éterických nebo éterických olejů), pastilky (cukrovinky), soli živné, aroma do pečiva s éterickými oleji; (31) čerstvé ovoce a zelenina, kořeny a hlízy pro potravinářství, čerstvá semena upravená k lidské výživě, čerstvé byliny neléčebné, krmiva pro zvířata včetně výživných potravinových doplňků, výživné a posilující látky a krmné výtažky pro zvířata, píce všeho druhu, pícní přísady neléčebné, potravinářské přípravky pro domácí zvířata, soli minerální pro zvířata, výrobky lesnické a zemědělské s posilujícím účinkem, živé rostliny; (32) šumivé a jiné nealkoholické nápoje, sirupy a jiné přípravky k přípravě nápojů, extrakty pro výrobu lihuprostých nápojů, minerální vody přírodní nebo umělé, nápoje osvěžující, nápoje s malým obsahem alkoholu, šťávy a výtažky rostlinné jako nápoje, dietetické nápoje neléčebné; (33) alkoholické nápoje, alkoholické esence a extrakty, bylinná pálenka, bylinný likér, destiláty (nápoje), elixíry (alkoholické nápoje), esence do kořalek, lihoviny, šumivé nápoje, vína kromě vín medicínálních, tonická vína, posilující vína, vína a likéry pro trávení, žaludeční vína, žaludeční likér, trestí a výtažky alkoholické, kapsle a trestí pro výrobu likérů.

(511) 2, 3, 5, 16, 29, 30, 31, 32, 33  
(210) O-117573

(111) 203327  
(220) 05.12.1996  
(151) 26.08.1997  
(540)



(730) STAVODĚL, výrobní družstvo, V Chotejně 1267/1, Praha 10, Hostivař, 10200, CZ

(510) (2) přírodní pryskyřice v surovém stavu, pryskyřičné roztoky (přírodní pryskyřice) v lehce těkavých rozpustidlech, barvy minerální, barvy rostlinné, barvy z mízy, barviva všeho druhu a pro všechny účely zejména barviva a tinktury potravinářské, barviva pro tekutiny, též pro alkoholické likéry; (3) čistící vodička, oleje, pasty, prášky, mycí prostředky pro toaletní účely, mýdla všeho druhu a všech tvarů, mýdlové náhražky, mýdlové směsi, šampony tekuté nebo v prášku, parfumerie, voňavkářské zboží, jakož i základní látky přírodní nebo syntetické pro květinové parfémů, vonné oleje, čistící oleje, éterické oleje, éterické tresty, éterické esence, kosmetické přípravky všeho druhu, pro koupele, na opalování, krémů, masky, esence, přísady do koupelí, pomády, pudry, barviva,

vlasové vody (lotions), tonika na vlasy, prostředky na regeneraci a vzrůst vlasů, výrobky na péči vlasů, přípravky na odstraňování lupů, toaletní barviva vůbec, na vlasy, vousy, pro kosmetiku, ústní vody, zubní pasty, pilulky a přípravky pro ošetřování, čištění a dezinfekci úst (nikoliv medicínální), mycí prostředky pro toaletní účely, rostliny a rostlinné výtažky pro kosmetické účely např. máta, mátová silice; (5) výrobky lékárnické, veterinářské a hygienické, chemicko-farmaceutické výrobky všeho druhu, preventivní preparáty pro humánní a veterinární použití, drogy farmaceutické, ženšenové léčivé přípravky a potravinové doplňky s léčivými účinky, kůra, kořeny, květy a okvětní listy medicínální, odvary (farm.), medicínální a bylinné oleje, výtažky a šťávy, elixíry (léky), masti lékárnické, medicínální emulze, medicínální tinktury, éterické roztoky (farm.), léčivé kapsle a kapky, nosní substance, hojivé náplasti, polyopoterapeutické přípravky k odsunutí projevů stáří, přípravky pro tvorbu krve (farm.), výrobky z pramenitých vod (ze zřídelných vod) (farm.), výrobky z vřídelných vod pro farmacii, prostředky pro koupele (farm.), lázeňské léčebné výrobky, léčebné přípravky pro lázně, lázně z přírodních minerálních vod, medicínální minerální bahno a rašelinový výluh pro koupele, léčebné přísady do koupelí, medicínální minerální vody upravené pro léčebné účely, medicínální soli, minerální soli pro léčebné účely, diabetické přípravky pro léčebné účely, posilující potraviny a extrakty s léčebným účinkem pro děti a nemocné, posilující sůl pro žaludek nebo pro nervy, povzbuzující prostředky (farm.), prostředky podporující trávení (farm.), potravinové doplňky s léčebnými účinky, terapeutické výtažky bohaté na rostlinné bílkoviny pro výživu dětí a nemocných, farmaceutické potraviny a farmaceutické potravinové doplňky, dietetické potraviny s terapeutickými účinky, dietetické potravinové doplňky s terapeutickými účinky, nápoje a jiné výrobky pro léčebné účely, biologické potraviny a silící potraviny pro děti, nemocné a rekonvalescenty, léčebná výživa a speciální potraviny s terapeutickým účinkem pro nemocné a rekonvalescenty, přípravky výživné obsahující enzymy nebo biochemické katalyzátory pro děti a nemocné, výživa pro děti s terapeutickým posilujícím účinkem, potraviny pro děti s terapeutickým dietním účinkem, kojenecká výživa, potraviny pro batolata, biologické výrobky pro lékárnické účely, pastilky farmaceutické (též minerální), bonbony, oplatky a karamely pro medicínální účely, léčivé byliny, medicínální čaje, medicínální alkoholy, medicínální vína, medicínální sirupy, žvýkačka léčebná, vitamínové přípravky, balzámy včetně balzámu na spaleny, balzamicke vody, čichací soli, barviva a tinktury medicínální, dezinfekční prostředky (lékárnické nebo veterinární), pění přísady léčebné, hygienické potřeby pro lékařství a pro osobní hygienu, kosmetické přípravky pro účely léčebné, drogistické a kosmetické výrobky pro zdraví a hygienu člověka s léčebným účinkem, zdravotní mýdla s terapeutickým účinkem, zdravotní šampony s terapeutickým účinkem, zdravotní zubní pasty s terapeutickým účinkem, medicínální přípravky pro ošetřování a dezinfekci úst, medicínální pomády, dezodoranty jiné než pro osobní hygienu, prášek na pokožku (farm.), prostředky proti lupům (farm.), prostředky proti mozočům, prostředky proti omrzlinám (farm.), vřící posilující tekuté přípravky pro sportovce s terapeutickým účinkem, výrobky pro zmírňování bolesti; (16) tiskoviny vůbec (též reklamní a propagační), tiskárenské výrobky, časopisy vůbec, knihy všeho druhu, brožury, obaly na láhve z vlnité lepenky, papír na balení lahví, lékařské receptaře, lepenkové krabice, lepenkové ražené zboží, inzertní listy, obrázky, obrazy všeho druhu, reklamní tiskopisy, reklamní tiskoviny a papír, balící papír všeho druhu, papír reklamní, papíry obchodní; (29) konzervované, sušené a zavařené, zmrazené nebo přemrazené ovoce a zelenina, ovoce a zelenina v sirupu, ovoce a zelenina vařené, zeleninové slupky a zeleninové plátky, jedlé oleje, rostlinné oleje potravinářské, rostlinné tuky jedlé, šťávy a rostlinné výtažky do požívatin, jedlé rostlinné výtažky, potravinové doplňky a výživné extrakty obsažené ve tř. 29 a používané pro výživu nebo jako přísada ve výživě, ženšen používaný jako přísada ve výživě, protein jakožto přísada do pokrmů (proteinové přípravky), proteiny pro výživu humánní, kulturistické potraviny a přípravky; (30) káva, čaj, kakao, kávové náhražky, nápoje připravené z kávy, kakao nebo čokolády, med pravý nebo umělý, sirup melasový, kořeni všeho druhu, potravinové doplňky obsažené ve tř. 30, přípravky aromatické (potravinářské), aromáty nebo aromy pro nápoje jiné než éterické oleje, aromáty do pečiva, bonbony všeobecně (kromě farmaceutických), cukrářské výrobky, žvýkací guma a žvýkací tablety neléčebné, tablety cukrářské, lékořičové výrobky cukrářské, trestí do potravin (kromě trestí éterických nebo éterických olejů), pastilky (cukrovinky), soli živné, aroma do pečiva s éterickými oleji; (31) čerstvé ovoce a zelenina, kořeny a hlízy pro potravinářství, čerstvá semena upravená k lidské výživě, čerstvé byliny neléčebné, krmiva pro zvířata včetně výživných potravinových doplňků, výživné a posilující látky a krmné výtažky pro zvířata, píce všeho druhu, pícní přísady neléčebné, potravinářské přípravky pro domácí zvířata, soli minerální pro

zvířata, výrobky lesnické a zemědělské s posilujícím účinkem, živé rostliny; (32) šumivé a jiné nealkoholické nápoje, sirupy a jiné přípravky k přípravě nápojů, extrakty pro výrobu lihuprostých nápojů, minerální vody přírodní nebo umělé, nápoje osvěžující, nápoje s malým obsahem alkoholu, šťávy a výtažky rostlinné jako nápoj, dietetické nápoje neléčebné; (33) alkoholické nápoje, alkoholické esence a extrakty, bylinná pálenka, bylinný likér, destiláty (nápoje), elixíry (alkoholické nápoje), esence do kofalek, lihoviny, šumivé nápoje, vína kromě vín medicínálních, tonická vína, posilující vína, vína a likéry pro trávení, žaludeční vína, žaludeční likér, trestí a výtažky alkoholické, kapsle a trestí pro výrobu likérů.

(511) 2, 3, 5, 16, 29, 30, 31, 32, 33

(210) O-117574

(111) 203328

(220) 05.12.1996

(151) 26.08.1997

(540)



(730) STAVODĚL, výrobní družstvo, V Chotejně 1267/1, Praha 10, Hostivař, 10200, CZ

(510) (2) přírodní pryskyřice v surovém stavu, pryskyřičné roztoky (přírodní pryskyřice) v lehce těkavých rozpustidlech, barvy minerální, barvy rostlinné, barvy z mízy, barviva všeho druhu a pro všechny účely zejména barviva a tinktury potravinářské, barviva pro tekutiny, též pro alkoholické likéry; (3) čistící vodička, oleje, pasty, prášky, mycí prostředky pro toaletní účely, mýdla všeho druhu a všech tvarů, mýdlové náhražky, mýdlové směsi, šampony tekuté nebo v prášku, parfumerie, voňavkářské zboží, jakož i základní látky přírodní nebo syntetické pro květinové parfémy, vonné oleje, čistící oleje, éterické oleje, éterické trestí, éterické esence, kosmetické přípravky všeho druhu, pro koupele, na opalování, krémy, masky, esence, přísady do koupelí, pomády, pudry, barviva, vlasové vody (lotions), tonika na vlasy, prostředky na regeneraci a vzrůst vlasů, výrobky na péči vlasů, přípravky na odstraňování lupů, toaletní barviva vůbec, na vlasy, vousy, pro kosmetiku, ústní vody, zubní pasty, pilulky a přípravky pro ošetřování, čištění a dezinfekci úst (nikoliv medicínální), mycí prostředky pro toaletní účely, rostliny a rostlinné výtažky pro kosmetické účely např. máta, mátová silice; (5) výrobky lékárnické, veterinářské a hygienické, chemicko-farmaceutické výrobky všeho druhu, preventivní preparáty pro humánní a veterinární použití, drogy farmaceutické, ženšenové léčivé přípravky a potravinové doplňky s léčivými účinky, kůra, kořeny, květy a okvětní listy medicínální, odvary (farm.), medicínální a bylinné oleje, výtažky a šťávy, elixíry (léky), masti lékárnické, medicínální emulze, medicínální tinktury, éterické roztoky (farm.), léčivé kapsle a kapky, nosní substance, hojivé náplasti, polyopoterapeutické přípravky k odsunutí projevů stáří, přípravky pro tvorbu krve (farm.), výrobky z pramenitých vod (ze zřídelných vod) (farm.), výrobky z vřídelných vod pro farmacii, prostředky pro koupele (farm.), lázeňské léčebné výrobky, léčebné přípravky pro lázně, lázně z přírodních minerálních vod, medicínální minerální bahno a rašelinový výluh pro koupele, léčebné přísady do koupelí, medicínální minerální vody upravené pro léčebné účely, medicínální soli, minerální soli pro léčebné účely, diabetické přípravky pro léčebné účely, posilující potraviny a extrakty s léčebným účinkem pro děti a nemocné, posilující sůl pro žaludek nebo pro nervy, povzbuzující prostředky (farm.), prostředky podporující trávení (farm.), potravinové doplňky s léčebnými účinky, terapeutické výtažky bohaté na rostlinné bílkoviny pro výživu dětí a nemocných, farmaceutické

potraviny a farmaceutické potravinové doplňky, dietetické potraviny s terapeutickými účinky, dietetické potravinové doplňky s terapeutickými účinky, nápoje a jiné výrobky pro léčebné účely, biologické potraviny a sílicí potraviny pro děti, nemocné a rekonvalescenty, léčebná výživa a speciální potraviny s terapeutickým účinkem pro nemocné a rekonvalescenty, přípravky výživně obsahující enzymy nebo biochemické katalyzátory pro děti a nemocné, výživa pro děti s terapeutickým posilujícím účinkem, potraviny pro děti s terapeutickým dietním účinkem, kojenecká výživa, potraviny pro batolata, biologické výrobky pro lékařické účely, pastilky farmaceutické (též minerální), bonbony, oplatky a karamely pro medicínální účely, léčivé byliny, medicínální čaje, medicínální alkoholy, medicínální vína, medicínální sirupy, žvýkačka léčebná, vitamínové přípravky, balzámy včetně balzámu na spaleny, balzamické vody, čichací soli, barviva a tinktury medicínální, dezinfekční prostředky (lékárnické nebo veterinární), pícní přísady léčebné, hygienické potřeby pro lékařství a pro osobní hygienu, kosmetické přípravky pro účely léčebné, drogistické a kosmetické výrobky pro zdraví a hygienu člověka s léčebným účinkem, zdravotní mýdla s terapeutickým účinkem, zdravotní šampony s terapeutickým účinkem, zdravotní zubní pasty s terapeutickým účinkem, medicínální přípravky pro ošetřování a dezinfekci úst, medicínální pomády, dezodoranty jiné než pro osobní hygienu, prášek na pokožku (farm.), prostředky proti lupům (farm.), prostředky proti mozolům, prostředky proti omrzlinám (farm.), vtírací posilující tekuté přípravky pro sportovce s terapeutickým účinkem, výrobky pro zmírňování bolesti; (16) tiskoviny vůbec (též reklamní a propagační), tiskárenské výrobky, časopisy vůbec, knihy všeho druhu, brožury, obaly na láhve z vlnité lepenky, papír na balení lahví, lékařské receptáře, lepenkové krabice, lepenkové ražené zboží, inzertní listy, obrázky, obrazy všeho druhu, reklamní tiskopisy, reklamní tiskoviny a papír, balicí papír všeho druhu, papír reklamní, papíry obchodní; (29) konzervované, sušené a zavařené, zmrazené nebo přemrazené ovoce a zelenina, ovoce a zelenina v sirupu, ovoce a zelenina vařené, zeleninové slupky a zeleninové plátky, jedlé oleje, rostlinné oleje potravinářské, rostlinné tuky jedlé, šťávy a rostlinné výtažky do požívatin, jedlé rostlinné výtažky, potravinové doplňky a výživné extrakty obsažené ve tř. 29 a používané pro výživu nebo jako přísada ve výživě, ženšen používaný jako přísada ve výživě, protein jakožto přísada do pokrmů (proteinové přípravky), proteiny pro výživu humánní, kulturistické potraviny a přípravky; (30) káva, čaj, kakao, kávové náhražky, nápoje připravené z kávy, kakaa nebo čokolády, med pravý nebo umělý, sirup melasový, koření všeho druhu, potravinové doplňky obsažené ve tř. 30, přípravky aromatické (potravinářské), aromáty nebo aromy pro nápoje jiné než éterické oleje, aromáty do pečiva, bonbony všeobecné (kromě farmaceutických), cukrářské výrobky, žvýkací guma a žvýkací tablety neléčebné, tablety cukrářské, lékořicové výrobky cukrářské, trestí do potravin (kromě trestí éterických nebo éterických olejů), pastilky (cukrovinky), soli živné, aroma do pečiva s éterickými oleji; (31) čerstvé ovoce a zelenina, kořeny a hlízy pro potravinářství, čerstvá semena upravená k lidské výživě, čerstvé byliny neléčebné, krmiva pro zvířata včetně výživných potravinových doplňků, výživné a posilující látky a krmné výtažky pro zvířata, píče všeho druhu, pícní přísady neléčebné, potravinářské přípravky pro domácí zvířata, soli minerální pro zvířata, výrobky lesnické a zemědělské s posilujícím účinkem, živé rostliny; (32) šumivé a jiné nealkoholické nápoje, sirupy a jiné přípravky k přípravě nápojů, extrakty pro výrobu lihuprostých nápojů, minerální vody přírodní nebo umělé, nápoje osvěžující, nápoje s malým obsahem alkoholu, šťávy a výtažky rostlinné jako nápoj, dietetické nápoje neléčebné; (33) alkoholické nápoje, alkoholické esence a extrakty, bylinná pálenka, bylinný likér, destiláty (nápoje), elixiry (alkoholické nápoje), esence do kořalek, lihoviny, šumivé nápoje, vína kromě vín medicínálních, tonická vína, posilující vína, vína a likéry pro trávení, žaludeční vína, žaludeční likér, trestí a výtažky alkoholické, kapsle a trestí pro výrobu likérů.

(511) 2, 3, 5, 16, 29, 30, 31, 32, 33

(210) O-117575

(111) 203329  
(220) 05.12.1996  
(151) 26.08.1997  
(540)



(730) STAVODĚL, výrobní družstvo, V Chotejně 1267/1, Praha 10, Hostivař, 10200, CZ

(510) (2) přírodní pryskyřice v surovém stavu, pryskyřičné roztoky (přírodní pryskyřice) v lehce těkavých rozpustidlech, barvy minerální, barvy rostlinné, barvy z mízy, barviva všeho druhu a pro všechny účely zejména barviva a tinktury potravinářské, barviva pro tekutiny, též pro alkoholické likéry; (3) čistící vodička, oleje, pasty, prášky, mycí prostředky pro toaletní účely, mýdla všeho druhu a všech tvarů, mýdlové náhražky, mýdlové směsi, šampony tekuté nebo v prášku, parfumerie, voňavkářské zboží, jakož i základní látky přírodní nebo syntetické pro květinové parfémy, vonné oleje, čistící oleje, éterické oleje, éterické trestí, éterické esence, kosmetické přípravky všeho druhu, pro koupele, na opalování, krémy, masky, esence, přísady do koupelí, pomády, pudry, barviva, vlasové vody (lotions), tonika na vlasy, prostředky na regeneraci a vzrůst vlasů, výrobky na péči vlasů, přípravky na odstraňování lupů, toaletní barviva vůbec, na vlasy, vousy, pro kosmetiku, ústní vody, zubní pasty, pilulky a přípravky pro ošetřování, čištění a dezinfekci úst (nikoliv medicínální), mycí prostředky pro toaletní účely, rostliny a rostlinné výtažky pro kosmetické účely např. máta, mátová silice; (5) výrobky lékařnické, veterinářské a hygienické, chemicko-farmaceutické výrobky všeho druhu, preventivní preparáty pro humánní a veterinární použití, drogy farmaceutické, ženšenové léčivé přípravky a potravinové doplňky s léčivými účinky, kůra, kořeny, květy a okvětní lístky medicínální, odvary (farm.), medicínální a bylinné oleje, výtažky a šťávy, elixiry (léky), masti lékařnické, medicínální emulze, medicínální tinktury, éterické roztoky (farm.), léčivé kapsle a kapky, nosní substance, hojivé náplasti, polyopoterapeutické přípravky k odsunutí projevu stáří, přípravky pro tvorbu krve (farm.), výrobky z pramenitých vod (ze žřidelních vod) (farm.), výrobky z žřidelních vod pro farmacii, prostředky pro koupele (farm.), lázeňské léčebné výrobky, léčebné přípravky pro lázně, lázně z přírodních minerálních vod, medicínální minerální bahno a rašelinový výluh pro koupele, léčebné přísady do koupelí, medicínální minerální vody upravené pro léčebné účely, medicínální soli, minerální soli pro léčebné účely, diabetické přípravky pro léčebné účely, posilující potraviny a extrakty s léčebným účinkem pro děti a nemocné, posilující sůl pro žaludek nebo pro nervy, povzbuzující prostředky (farm.), prostředky podporující trávení (farm.), potravinové doplňky s léčebnými účinky, terapeutické výtažky bohaté na rostlinné bílkoviny pro výživu dětí a nemocných, farmaceutické potraviny a farmaceutické potravinové doplňky, dietetické potraviny s terapeutickými účinky, dietetické potravinové doplňky s terapeutickými účinky, nápoje a jiné výrobky pro léčebné účely, biologické potraviny a sílicí potraviny pro děti, nemocné a rekonvalescenty, léčebná výživa a speciální potraviny s terapeutickým účinkem pro nemocné a rekonvalescenty, přípravky výživně obsahující enzymy nebo biochemické katalyzátory pro děti a nemocné, výživa pro děti s terapeutickým posilujícím účinkem, potraviny pro děti s terapeutickým dietním účinkem, kojenecká výživa, potraviny pro batolata, biologické výrobky pro lékařické účely, pastilky farmaceutické (též minerální), bonbony, oplatky a karamely pro medicínální účely, léčivé byliny, medicínální čaje, medicínální alkoholy, medicínální vína, medicínální sirupy, žvýkačka léčebná, vitamínové přípravky, balzámy včetně balzámu na spaleny, balzamické vody, čichací soli, barviva a tinktury medicínální, dezinfekční prostředky (lékárnické nebo veterinární), pícní přísady léčebné, hygienické

potřeby pro lékařství a pro osobní hygienu, kosmetické přípravky pro účely léčebné, drogistické a kosmetické výrobky pro zdraví a hygienu člověka s léčebným účinkem, zdravotní mýdla s terapeutickým účinkem, zdravotní šampony s terapeutickým účinkem, zdravotní zubní pasty s terapeutickým účinkem, medicínální přípravky pro ošetřování a dezinfekci úst, medicínální pomády, dezodoranty jiné než pro osobní hygienu, prášek na pokožku (farm.), prostředky proti lupům (farm.), prostředky proti mozolům, prostředky proti omrzlinám (farm.), vtírací posilující tekuté přípravky pro sportovce s terapeutickým účinkem, výrobky pro zmírňování bolesti; (16) tiskoviny vůbec (též reklamní a propagační), tiskárenské výrobky, časopisy vůbec, knihy všeho druhu, brožury, obaly na láhve z vlnité lepenky, papír na balení lahví, lékařské receptáře, lepenkové krabice, lepenkové ražené zboží, inzertní listy, obrázky, obrazy všeho druhu, reklamní tiskopisy, reklamní tiskoviny a papír, balicí papír všeho druhu, papír reklamní, papíry obchodní; (29) konzervované, sušené a zavažené, zmrazené nebo přemrazené ovoce a zelenina, ovoce a zelenina v sirupu, ovoce a zelenina vařené, zeleninové slupky a zeleninové plátky, jedlé oleje, rostlinné oleje potravinářské, rostlinné tuky jedlé, šťávy a rostlinné výtažky do poživatin, jedlé rostlinné výtažky, potravinové doplňky a výživné extrakty obsažené ve tř. 29 a používané pro výživu nebo jako přísada ve výživě, ženšen používaný jako přísada ve výživě, protein jakožto přísada do pokrmů (proteinové přípravky), proteiny pro výživu humánní, kulturnícké potraviny a přípravky; (30) káva, čaj, kakao, kávové náhražky, nápoje připravené z kávy, kakaa nebo čokolády, med pravý nebo umělý, sirup melasový, koření všeho druhu, potravinové doplňky obsažené ve tř. 30, přípravky aromatické (potravinářské), aromáty nebo aromy pro nápoje jiné než éterické oleje, aromáty do pečiva, bonbony všeobecně (kromě farmaceutických), cukrářské výrobky, žvýkáci guma a žvýkáci tablety neléčebné, tablety cukrářské, lékořičové výrobky cukrářské, trestí do potravin (kromě trestí éterických nebo éterických olejů), pastilky (cukrovinky), soli živné, aroma do pečiva s éterickými oleji; (31) čerstvé ovoce a zelenina, kořeny a hlízy pro potravinářství, čerstvá semena upravená k lidské výživě, čerstvé byliny neléčebné, krmiva pro zvířata včetně výživných potravinových doplňků, výživné a posilující látky a krmné výtažky pro zvířata, píce všeho druhu, pícní přísady neléčebné, potravinářské přípravky pro domácí zvířata, soli minerální pro zvířata, výrobky lesnické a zemědělské s posilujícím účinkem, živé rostliny; (32) šumivé a jiné nealkoholické nápoje, sirupy a jiné přípravky k přípravě nápojů, extrakty pro výrobu lihuprostých nápojů, minerální vody přírodní nebo umělé, nápoje osvěžující, nápoje s malým obsahem alkoholu, šťávy a výtažky rostlinné jako nápoj, dietetické nápoje neléčebné; (33) alkoholické nápoje, alkoholické esence a extrakty, bylinná pálenka, bylinný likér, destiláty (nápoje), elixiry (alkoholické nápoje), esence do kořalek, lihoviny, šumivé nápoje, vína kromě vín medicínálních, tonická vína, posilující vína, vína a likéry pro trávení, žaludeční vína, žaludeční likér, trestí a výtažky alkoholické, kapsle a trestí pro výrobu likérů.

(511) 2, 3, 5, 16, 29, 30, 31, 32, 33

(210) O-117576

(111) **204147**

(220) 27.11.1996

(151) 23.09.1997

(540)

**R 22**(730) **IREKS ENZYMA s.r.o.**, Kšírova 257, Brno, 61900, CZ

(740) MIRA - patentová a známková kancelář, Blanka Fišerová, V Kapslovně 11, Praha 3, 13000

(510) (1) zlepšující přípravky do chleba, pečiva, pekárenských a cukrárenských výrobků zejména emulze k výrobě potravin, syntetická sladidla, chemické prostředky ke konzervování potravin, k rozpuštění škrobu, hydroxid sodný, uhličitán amonný, glutaman sodný, kys. citronová, sladová bílkovina, mléčné kvasinky, biodegradovatelné přípravky; (29) suroviny, směsi a polotovary pro pekárenskou, cukrárenskou a těstářenskou výrobu, zpracovaná mouka obsahující veškeré přísady nutné pro výrobu pekařských, těstářenských a cukrárenských výrobků, jemného a trvanlivého pečiva, trvanlivých pekařských a těstářenských výrobků, zlepšující přípravky a speciální komponenty pro zušlechťování surovin a směsi k výrobě pekárenských, cukrárenské a těstářenských výrobků a ostatních poživatin - zejména tuky a tukové náhražky, zahušťující a pojící činidla, texturované proteiny a směsi z nich pro humánní použití, extrakty z vajec, mléka, škrobu, sladu a ze soji, mléčná sraženina, pufovaná rýže apod., výrobky obsahující upravené obiloviny, semena, olejiny, luštěniny, soju, ořechy, suché plody, ovoce, houby, výtažky z bylin, z masa a ryb, náplně, krémy, polevy a pomazánky pro pekárenské a

cukrárenské výrobky, náhražky dietních a výživných potravin ve všech formách; (30) mlynářské, těstářenské, pekárenské a cukrárenské suroviny, polotovary a výrobky z nich, mouka jako dělicí produkt pro pekařské a cukrářské výrobky, potravinářské mouky, mouky z obilovin, luštěnin, olejnin a směsi z nich včetně veškerých zlepšujících přípravků, stimulatorů pro zlepšení chutě, obalových pouzder z mouky, karamelových extraktů a speciálních komponentů pro další využití, výrobky extrudované a expandované, výrobky zdravé a racionální výživy tj. výrobky neobsahující cholesterol, přírodní cukry apod., výrobky pro redukční dietu, obohacené vitamíny, minerálními látkami a/nebo extrakty z bylin, z naklíčeného obilí nebo z luštěnin, sladové a sojové výrobky, ostatní potraviny, pochutiny, pekárenské, těstářenské a cukrářské dietní výrobky ne pro medicínální účely zařazené do této třídy, pekařské a cukrářské přípravky a směsi z rostlinných a minerálních látek; (36) obstaravatelství; (40) zpracování obilovin, luštěnin, olejnin včetně jejich směsí a mlynářských odpadů, mlynářství, pekařství.

(511) 1, 29, 30, 36, 40

(210) O-117306

(111) **204149**

(220) 27.11.1996

(151) 23.09.1997

(540)

**Q11**(730) **IREKS ENZYMA s.r.o.**, Kšírova 257, Brno, 61900, CZ

(740) MIRA - patentová a známková kancelář, Blanka Fišerová, V Kapslovně 11, Praha 3, 13000

(510) (1) zlepšující přípravky do chleba, pečiva, pekárenských a cukrárenských výrobků zejména emulze k výrobě potravin, syntetická sladidla, chemické prostředky ke konzervování potravin, k rozpouštění škrobu, hydroxyd sodný, uhličitán amonný, glutaman sodný, kyselina citronová, sladová bílkovina, mléčné kvasinky, biodegradovatelné přípravky; (29) suroviny, směsi a polotovary pro pekárenskou, cukrárenskou a těstářenskou výrobu, zpracovaná mouka obsahující veškeré přísady nutné pro výrobu pekařských, těstářenských a cukrárenských výrobků, jemného a trvanlivého pečiva, trvanlivých pekařských a těstářenských výrobků, zlepšující přípravky a speciální komponenty pro zušlechťování surovin a směsi k výrobě pekárenských, cukrárenských, těstářenských výrobků a ostatních poživatin - zejména tuky a tukové náhražky, zahušťující a pojící činidla, texturované proteiny a směsi z nich pro humánní využití, extrakty z vajec, z mléka, ze škrobu, ze sladu a ze soji, mléčná sraženina, pufovaná rýže apod., výrobky obsahující upravené obiloviny, semena, olejiny, luštěniny, soju, ořechy, suché plody, ovoce, houby, výtažky z bylin, z masa i z ryb, náplně, krémy, polevy, pomazánky na pekárenské a cukrárenské výrobky, náhražky dietních a výživných potravin ve všech formách; (30) mlynářské, těstářenské, pekárenské a cukrárenské suroviny, polotovary a výrobky z nich, mouka jako dělicí produkt pro pekařské a cukrářské výrobky, potravinářské mouky, mouky z obilovin, z luštěnin, z olejnin a směsi z nich včetně veškerých zlepšujících přípravků a stimulatorů pro zlepšení chutě, obalových pouzder z mouky, karamelových extraktů a speciálních komponentů pro další použití, výrobky extrudované a expandované, směsi a polotovary na bázi obilnin k výrobě a přípravě poživatin zdravé a racionální výživy tj. výrobky neobsahující cholesterol, přírodní cukry apod., směsi na výrobky pro redukční dietu, obohacené vitamíny, minerálními látkami, a/nebo extrakty z bylin, z naklíčeného obilí nebo z luštěnin, sladové a sojové výrobky, ostatní potraviny, pochutiny, pekárenské, těstářenské a cukrárenské dietní výrobky pro nemedicínální účely zařazené v této třídě, pekařské a cukrářské přípravky a směsi z rostlinných a minerálních látek; (36) obstaravatelství; (40) zpracování obilovin, luštěnin, olejnin včetně jejich směsí a mlynářských odpadků, mlynářství, pekařství.

(511) 1, 29, 30, 36, 40

(210) O-117308

(111) **205948**  
(220) 12.02.1997  
(151) 24.11.1997  
(540)

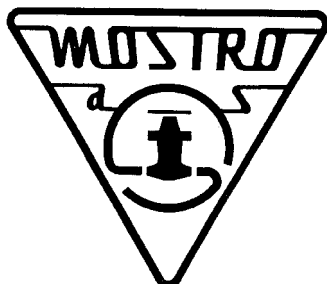

(730) **MOSTRO a.s.**, Komořanská 1900/63, Praha 4, 14300, CZ  
(740) PATENTSERVIS Praha a.s., Na Podkovce 281/10, Praha 4, 14700  
(510) (7) armatury pro stroje a zařízení v oblasti klasické a jaderné energetiky, chemie a petrochemie, vybraná tlaková zařízení spadající do třídy 7; (11) průmyslové armatury pro regulace a jištění přístrojů a zařízení v oblasti klasické a jaderné energetiky, chemie a petrochemie, vybraná tlaková zařízení spadající do třídy 11; (37) servisní, rekonstrukční a údržbářská činnost v oboru průmyslových armatur, montáž, opravy a rekonstrukce vybraných tlakových zařízení a průmyslových armatur; (42) mechanické, chemické, fyzikálněchemické, metalografické a diagnostické zkoušky vlastností kovových a nekovových materiálů, zkoušky pevnosti, těsnosti a životnosti průmyslových armatur, periodické zkoušky vybraných tlakových zařízení, zpracování konstrukční a výrobní dokumentace armatur a výpočtů průmyslových armatur, poradenská činnost v této oblasti.  
(511) 7, 11, 37, 42  
(210) O-119420

(111) **206557**  
(220) 11.11.1996  
(151) 30.12.1997  
(540)

### DUNLOP

(730) **DUNLOP INTERNATIONAL LIMITED**, Unit A, Brook Park East, Shirebrook, NG20 8RY, GB  
(740) KOREJZOVÁ & SPOL., v.o.s., JUDr. Petra Korejzová, Korunní 810/104 E, Praha 10, 10100  
(510) (1) kaučukové roztoky, látky na bázi přírodních a syntetických latexů a tmelů, adheziva, chemické přípravky s mazacími vlastnostmi pro automobilové pneumatiky, polymerní emulze pro užití ve výrobě; (2) laky na ráfky kol a pneumatik vozidel, ochranné nátěry (ve formě laků) pro vozidla, nátěry na podlahy; (16) adheziva; (17) výplňové, těsnící a izolační materiály; (19) injektážní, maltové, omítkové materiály, podlahové a stavební materiály.  
(511) 1, 2, 16, 17, 19  
(210) O-116619

(111) **206558**  
(220) 11.11.1996  
(151) 30.12.1997  
(540)



(730) **DUNLOP INTERNATIONAL LIMITED**, Unit A, Brook Park East, Shirebrook, NG20 8RY, GB  
(740) KOREJZOVÁ & SPOL., v.o.s., JUDr. Petra Korejzová, Korunní 810/104 E, Praha 10, 10100  
(510) (1) kaučukové roztoky, látky na bázi přírodních a syntetických latexů a tmelů, adheziva, chemické přípravky s mazacími vlastnostmi pro automobilové pneumatiky, polymerní emulze pro užití ve výrobě; (2) laky na ráfky kol a pneumatik vozidel, ochranné nátěry (ve formě laků) pro vozidla, nátěry na podlahy; (16) adheziva; (17) výplňové, těsnící a izolační materiály; (19) injektážní, maltové, omítkové materiály, podlahové a stavební materiály.  
(511) 1, 2, 16, 17, 19  
(210) O-116620

(111) **206563**  
(220) 15.11.1996  
(151) 30.12.1997  
(540)



(730) **NCH CORPORATION**, 2727 Chemsearch Blvd., Irving, TX, US  
(740) ŠTROS & KUSÁK advokátní a patentová kancelář, JUDr. David Štros, advokát, Národní 32, Praha 1, 11000  
(510) (1) aluminiové čističe a leštidla, dispergovadla do bojlerů, chemikálie pro užití v bojlerech, čističe a leštidla elektrických cívek a kotoučů, chemické čističe, chladicí dispergovadla, chemikálie pro úpravu chladicí vody, inhibitory koroze, přípravky na odstraňování kotelního kamene, galvanizační přípravky, odstraňovače bahna a bláta, kyslíkové čistící válečky, PH boostery, inhibitory kalů, inhibitory kotelního kamene, chemikálie na zkoušky vody, chemikálie na úpravu vody a jiné chemikálie ve třídě 1.  
(511) 1  
(210) O-116813

(111) **207961**  
(220) 18.03.1997  
(151) 25.02.1998  
(540)

### PROKLOUBIN

(730) **GOLDIM spol.s r.o.**, Michelská 18/12a, Praha 4 - Michle, 14000, CZ  
(510) (5) nutraceutika, mikrobiotika, probiotika a další výživové doplňky pro humánní a veterinární speciální výživu a léčebné účely ve formě tekuté,

práškové, pastovité, tablet, kapslí a čípků, diabetické, bezlepkové, bezcholesterolové výrobky fortifikované vitamíny, minerálními a stopovými prvky, léčivými bylinami nebo jejich extrakty, určené pro speciální výživu a léčebné účely; (29) mléčné nápoje v suchém i tekutém stavu doplněné o vitamíny, minerální a stopové prvky, léčivé byliny a jejich extrakty, žraločí chrupavku, rybí výtažky, želatinu, kolagen a nebo jeho deriváty, aminokyseliny, kyselinu chondroitinsírovou a její deriváty jednotlivě nebo ve vzájemných kombinacích; (31) kompletní a doplňková krmiva a nápoje pro hospodářská, užitková a domácí zvířata; (32) šumivé nápoje a jiné nealkoholické nápoje v tekuté, sušené nebo instantní formě.

(511) 5, 29, 31, 32  
(210) O-120507

(111) **208674**  
(220) 19.12.1996  
(151) 25.03.1998  
(540)

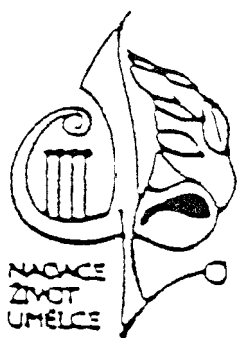

(730) NADACE ŽIVOT UMĚLCE, Senovážné nám. č. 23, Praha 1, 11000, CZ  
(740) NADACE ŽIVOT UMĚLCE, Mgr. Vladimír Petříček, Nezamyslova 2, Praha 2, 12800  
(510) (41) podpora výkonných umělců a jejich sociálních jistot.  
(511) 41  
(210) O-118102

(111) **209082**  
(220) 28.11.1996  
(151) 28.04.1998  
(540)

### Neviditelný pes

(730) O.Neff, s.r.o., U Mrázovky 1, Praha 5, 15000, CZ  
(740) Bělina & Partners advokátní kancelář s.r.o., prof. JUDr. Miroslav Bělina CSc., Pobřežní 370/4, Praha 8 - Karlín, 18600  
(510) (9) software - programy na nosičích, elektronické časopisy, elektronická periodika a knihy v elektronické podobě; (16) tiskoviny, časopisy, periodika, knihy, fotografie; (35) propagační, reklamní a inzertní činnost; (38) šíření elektronických časopisů, elektronických periodik a knih v elektronické podobě prostřednictvím počítačové sítě; (41) nakladatelská, vydavatelská a publikační činnost; (42) tvorba a poskytování software, programování počítači, automatizované zpracování dat.  
(511) 9, 16, 35, 38, 41, 42  
(210) O-117347

(111) **209823**  
(220) 19.12.1996  
(151) 27.05.1998  
(540)

### SENIOR PRIX

(730) NADACE ŽIVOT UMĚLCE, Senovážné nám. č. 23, Praha 1, 11000, CZ  
(740) NADACE ŽIVOT UMĚLCE, Mgr. Vladimír Petříček, Nezamyslova 2, Praha 2, 12800  
(510) (41) udělování cen za dlouholetou činnost v oblasti záznamů uměleckých výkonů.  
(511) 41  
(210) O-118101

(111) **209887**  
(220) 31.01.1997  
(151) 27.05.1998  
(540)



DALE CARNEGIE TRAINING

(730) Dale Carnegie & Associates, Inc. a New York corporation, 290 Motor Parkway, Hauppauge, NY, US  
(740) KOREJZOVÁ & SPOL., v.o.s., JUDr. Petra Korejzová, advokátka, Korunní 104, Praha 10, 10100  
(510) (9) počítačové softwarové programy poskytující informace a poradenství při rozvíjení účinné komunikace, mezilidských, řídicích a prodejních schopností; (16) vzdělávací knihy, příručky, prospekty, brožury, oběžníky, časopisy a publikace, učební pomůcky a materiály; (41) výchovné a vzdělávací služby, jmenovitě kurzy k osvojení společenského chování, účinné komunikace, rozvoje řečnického projevu, zlepšení paměti, účinného sebeprosazení, řešení problémů, ovládnutí stresu, hospodaření s časem, osobních vztahů a vztahů mezi prodávacem a zákazníkem, řízení, rozvoje odvahy, sebedůvěry a řídicích schopností, jakož i prodejních dovedností.  
(511) 9, 16, 41  
(210) O-119042

(111) **210921**  
(220) 09.10.1996  
(151) 27.07.1998  
(540)

### MORAVIAPRESS

(730) MORAVIAPRESS s.r.o., U póny 3061, Břeclav, 69002, CZ  
(740) Inpartners Group, Ing. Leopold Dadej, patentový zástupce, Na Valtické 339/6, Břeclav 4, 69141  
(510) (16) tiskárenské výrobky, reklamní tiskoviny a papír, tiskoviny vůbec, časopisy, periodika, knihy, knihařské výrobky, potřeby pro knižní vazby, písma, štočky, apod., papír a výrobky z papíru, lepenka a kartonážní výrobky, učební a školní potřeby a pomůcky, tisky vícebarevné, tisky olejovými barvami, tisky rotační; (35) propagační materiály, jako letáky, prospekty, publikace, tiskopisy, vzorky, fotografie, propagační tisky apod., tisk ofsetový, světlotisk, světlotiskové reprodukce, reprodukce či kopie dokumentů; (39) expedice (doprava) tiskovin; (40) reprodukce fotografií, zpracování a úprava papíru včetně apretování, vazba publikací, vazba knih; (41) vydavatelská činnost, vydávání knih, časopisů, periodik včetně jejich distribuce, nakladatelská činnost, zprostředkování v oblasti vydávání a distribuce tiskovin; (42) tiskárenské a polygrafické služby, litografické tisky, návrhy a grafické služby všeho druhu.  
(511) 16, 35, 39, 40, 41, 42  
(210) O-115549

(111) **211744**  
(220) 22.11.1996  
(151) 25.08.1998  
(540)



(730) **PFK ELECTRONICS (PROPRIETARY) LIMITED**, 488 Umbilo Road, Durban, Kwazulu-Natal, ZA  
(740) PATENTSERVIS Praha a.s., Na Podkovce 281/10, Praha 4, 14700  
(510) (9) bezpečnostní systémy elektronické pro automobily, včetně autoalarmů a imobilizérů, součástky, komponenty a vybavení pro uvedené systémy; (12) bezpečnostní systémy mechanické pro automobily, včetně autoalarmů a imobilizérů, součástky, komponenty a vybavení pro uvedené systémy.  
(511) 9, 12  
(210) O-117139

(111) **212675**  
(220) 23.04.1997  
(151) 28.09.1998  
(540)

Calvin Klein

(730) **Calvin Klein Trademark Trust, Wilmington Trust Co., trustee, c/o** Rodney Square North 1100 Market Street, Wilmington, DE, US  
(740) Čermák a spol., JUDr. Karel Čermák jr. Ph.D., LL.M., Elišky Peškové 735/15, Praha 5, 15000  
(510) (9) obroučky k brýlím, sluneční brýle, pouzdra na brýle; (16) šablony, papír, papírenské zboží, tiskárenské materiály, dárkové obaly, papírové nádoby, papír na vyložení zásuvek a regálů; (24) textil-tkaniny; (41) školení prodejců dámského a pánského oblečení a módních doplňků; (42) situační projekty na reklamní účely, návrhy dekorací, zařizování bytů.  
(511) 9, 16, 24, 41, 42  
(210) O-121504

(111) **213037**  
(220) 21.11.1997  
(151) 29.09.1998  
(540)

**REGUCON**

(730) **ReguCon, s.r.o., U Rakovky 1768, Praha 4, Kunratice, 14800, CZ**  
(510) (9) aparáty a přístroje vědecké, námořní, geodezické, elektrické, fotografické, filmové, optické, přístroje pro vážení, měření, signalizaci, kontrolu, záchranu a přístroje učební, aparáty pro záznam, převod, reprodukci zvuku nebo obrazu, kalkulační stroje, přístroje pro zpracování informací a počítače; (11) přístroje pro osvětlení, topení, výrobu páry, pro

vaření, přístroje chladicí, pro sušení, ventilaci, distribuci vody a zdravotní zařízení; (37) opravářské služby v oblasti elektronických zařízení, zejména měřících a regulačních systémů a výpočetní techniky; (42) služby týkající se zabezpečovacích systémů pro stavby, služby týkající se měřících systémů pro stavby, instalace elektronických zařízení, zejména programování počítačů, tvorba měřících a regulačních systémů, měření a řízení prostřednictvím výpočetní techniky.

(511) 9, 11, 37, 42  
(210) O-127560

(111) **215441**  
(220) 07.01.1997  
(151) 22.02.1999  
(540)

**Benest**

(730) **BENEST CZ s.r.o., U lípek 616, Jablonné nad Orlicí, 56164, CZ**  
(510) (9) počítači stroje; (12) jízdní kola a jejich části, rámy jízdních kol, náboje a hlavice jízdních kol, brzdy pro jízdní kola, pneumatiky pro jízdní kola, sedla jízdních kol, řídítka jízdních kol, pedály jízdních kol, kliky jízdních kol, převodovky a jejich soukolí pro pozemní vozidla, tlumiče nárazů pro vozidla; (16) psací stroje a jejich součásti a příslušenství, kancelářské potřeby; (35) reklama, účetnictví; (36) finance a peněžní operace, úvěrování zbožových nákupů, úvěrové poradenství, pronájem nemovitostí, realitní kancelář, pojišťovnictví, správa pozemků a budov; (37) stavební inženýrské práce; (39) cestovní kancelář; (41) lidová zábava, sportovní výcvik; (42) správa a zhodnocování průmyslových práv, vypracovávání programů pro hromadné zpracování dat.  
(511) 9, 12, 16, 35, 36, 37, 39, 41, 42  
(210) O-118360

(111) **215512**  
(220) 18.04.1997  
(151) 22.02.1999  
(540)

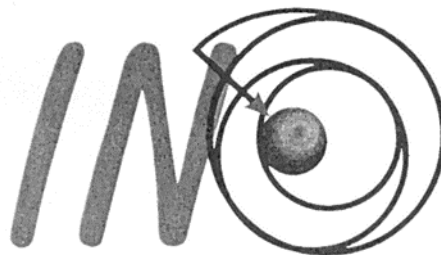

(730) **GOLDIM spol.s r.o., Michelská 18/12a, Praha 4 - Michle, 14000, CZ**  
(510) (5) nutraceutika, mikrobiotika, probiotika a další výživové doplňky pro humánní a veterinární výživu, dieteticko-léčebné přípravky ve formě práškovité, pastovité, tablet, kapslí a čípků; (29) mléčné nápoje s převládajícími mléčnými složkami v tekutém i suchém stavu; (30) potraviny a nutraceutika rostlinného původu připravené ke konzumaci, dietní potraviny a potravní doplňky s převažující rostlinnou složkou; (32) nealkoholické nápoje jakož i piva.  
(511) 5, 29, 30, 32  
(210) O-121382

(111) **215637**  
(220) 07.10.1997  
(151) 22.02.1999  
(540)



(730) **Robert Hédervári**, Masarykovo nábř. 36/1648, Praha 1, 11000, CZ  
(740) Ing. Francis Jupa, Měchenická 4/2554, Praha 4, 14100  
(510) (16) obrazy všeho druhu, letáky, plakáty, pohledy, mapy, modely, fotografie, knihy, knihařské výrobky, tiskoviny, časopisy, periodika; (35) výstavy k reklamním a obchodním účelům, zprostředkování v oblasti obchodu, zejména v oblasti výtvarného umění; (42) galerie.  
(511) 16, 35, 42  
(210) O-126021

(111) **215638**  
(220) 07.10.1997  
(151) 22.02.1999  
(540)



(730) **Robert Hédervári**, Masarykovo nábř. 36/1648, Praha 1, 11000, CZ  
(740) Ing. Francis Jupa, Měchenická 4/2554, Praha 4, 14100  
(510) (16) obrazy všeho druhu, letáky, plakáty, pohledy, mapy, modely, fotografie, knihy, knihařské výrobky, tiskoviny, časopisy, periodika; (35) výstavy k reklamním a obchodním účelům, zprostředkování v oblasti obchodu, zejména v oblasti výtvarného umění; (42) galerie.  
(511) 16, 35, 42  
(210) O-126022

(111) **215639**  
(220) 07.10.1997  
(151) 22.02.1999  
(540)



(730) **Robert Hédervári**, Masarykovo nábř. 36/1648, Praha 1, 11000, CZ  
(740) Ing. Jupa Francis, patentový zástupce, Měchenická 4, Praha 4, 14100  
(510) (16) obrazy všeho druhu, letáky, plakáty, pohledy, mapy, modely, fotografie, knihy, knihařské výrobky, tiskoviny, časopisy, periodika; (35) provádění dražeb mimo výkon rozhodnutí.  
(511) 16, 35  
(210) O-126023

(111) **215640**  
(220) 07.10.1997  
(151) 22.02.1999  
(540)



(730) **Robert Hédervári**, Masarykovo nábř. 36/1648, Praha 1, 11000, CZ  
(740) Ing. Jupa Francis, patentový zástupce, Měchenická 4, Praha 4, 14100  
(510) (16) obrazy všeho druhu, letáky, plakáty, pohledy, mapy, modely, fotografie, knihy, knihařské výrobky, tiskoviny, časopisy, periodika; (41) vydavatelství, nakladatelství.  
(511) 16, 41  
(210) O-126024



(111) **288001**  
(220) 06.09.2006  
(151) 22.02.2007  
(540)

**Formano**

(730) **TEMAPHARM SPOLKA S ORGANICZONĄ ODPOWIEDZIALNOŚCIĄ**, Żwirki i Wigury 81, 02-091 Warszawa, PL  
(740) **DANĚK & PARTNERS** Advokátní a patentová kancelář, Ing. Dr. Vilém Daněk, Vínohradská 17, Praha 2, 12000  
(510) (5) farmaceutické výrobky.  
(511) 5  
(210) O-440801

(111) **288523**  
(220) 19.09.2006  
(151) 19.03.2007  
(540)

**Mediaservis - nejlepší cesta do schránky**

(730) **Mediaservis, s.r.o.**, Špitálská 885/2a, Praha 9, 19000, CZ  
(740) Mgr. Hedvika Hartmanová, Ovocný trh 1096/8, Praha 1, 11000  
(510) (35) aktualizování reklamních materiálů, doručování předplatného novin a časopisů, inzerce poštou, marketingové studie, marketing, jakož i merchandising pro třetí osoby, obchodní nebo podnikatelský průzkum, obchodní poradenství, obchodní reklama (pro třetí osoby), podnikatelské poradenství, provozně-hospodářské poradenství a akvizice při provádění obchodů výhradně v oboru dopravy, provozu, skladování, externího a interního zbožího hospodářství pro třetí osoby, překlad informací do počítačových databází, reklama, vydávání reklamních materiálů a reklamních textů, rozšiřování reklamních a inzertních materiálů, rozšiřování reklamních materiálů zákazníkovi, systematizace informací do počítačových databází, zajišťování novinového předplatného, zaslání reklamních materiálů zákazníkům; (38) elektronická pošta; (39) automobilová doprava, balení zboží, dodávka zboží poštou, noviny a časopisy (doručování), dopravní informace, doprava a zprostředkování dopravy zboží, balíků a listovních zásilek motorovými a kolejovými vozidly, loďmi, letadly a nemotorovými vozidly, také v kusovém zboží a hromadně nakládaného zboží, doručovací služby, doručování balíků, doručování novin a časopisů, doručování zboží, kurýrské služby, komisionářství v oblasti dopravy, nákladní doprava, skladování, shromažďování a distribuce zboží pro třetí osoby, zprostředkování dopravy, zprostředkování dopravy (zasílatelství), zprostředkování přepravy, zabalení, naložení a vyložení zboží, uskladnění zboží pro třetí osoby, pronájem motorových vozidel, příprava zásilek k odeslání, technické poradenství v oboru dopravy a provozu, skladování.  
(511) 35, 38, 39  
(210) O-441158

(111) **288524**  
(220) 19.09.2006  
(151) 19.03.2007  
(540)

**Mediaservis - nová éra poštovních služeb**

(730) **Mediaservis, s.r.o.**, Špitálská 885/2a, Praha 9, 19000, CZ  
(740) Mgr. Hedvika Hartmanová, Ovocný trh 1096/8, Praha 1, 11000  
(510) (35) aktualizování reklamních materiálů, doručování předplatného novin a časopisů, inzerce poštou, marketingové studie, marketing, jakož i merchandising pro třetí osoby, obchodní nebo podnikatelský průzkum, obchodní poradenství, obchodní reklama (pro třetí osoby), podnikatelské poradenství, provozně-hospodářské poradenství a akvizice při provádění

obchodů výhradně v oboru dopravy, provozu, skladování, externího a interního zbožího hospodářství pro třetí osoby, překlad informací do počítačových databází, reklama, vydávání reklamních materiálů a reklamních textů, rozšiřování reklamních a inzertních materiálů, rozšiřování reklamních materiálů zákazníkovi, systematizace informací do počítačových databází, zajišťování novinového předplatného, zaslání reklamních materiálů zákazníkům; (38) elektronická pošta; (39) automobilová doprava, balení zboží, dodávka zboží poštou, noviny a časopisy (doručování), dopravní informace, doprava a zprostředkování dopravy zboží, balíků a listovních zásilek motorovými a kolejovými vozidly, loďmi, letadly a nemotorovými vozidly, také v kusovém zboží a hromadně nakládaného zboží, doručovací služby, doručování balíků, doručování novin a časopisů, doručování zboží, kurýrské služby, doručování a dovoz zboží, včetně balíků a listovních zásilek, komisionářství v oblasti dopravy, nákladní doprava, skladování, shromažďování a distribuce zboží pro třetí osoby, zprostředkování dopravy, zprostředkování dopravy (zasílatelství), zprostředkování přepravy, zabalení, naložení a vyložení zboží, uskladnění zboží pro třetí osoby, pronájem motorových vozidel, příprava zásilek k odeslání, technické poradenství v oboru dopravy a provozu, skladování.

(511) 35, 38, 39  
(210) O-441160

(111) **289172**  
(220) 31.10.2006  
(151) 10.04.2007  
(540)



(730) **Čížmař Zbyšek Ing.**, Havlíčkova 356, Zlín - Malenovice, 76302, CZ  
(740) Ing. Zdeněk Kučera, Dlouhá 207 (P.O.Box 92), Slušovice, 76315  
(510) (9) filmy natočené a zpracované pro komerční, propagační a vzdělávací účely, nenahrané a nahrané nosiče zvuku nebo zvukově obrazových záznamů - CD, MC, DVD, videokazety nahrané i nenahrané, minidisky; (16) časopisy, tiskoviny, periodika, knihy, knihařské výrobky, fotografie, kalendáře, tapety, pohlednice, učební a školní potřeby a pomůcky (s výjimkou přístrojů); (41) pořádání a zprostředkování společenských, kulturních, sportovních, zábavných, soutěžních akcí, zejména výstav a uměleckých pořadů a vystoupení, vydavatelská a nakladatelská činnost v oblasti fotografií, pohlednic, filmů, DVD, videokazet, knih, časopisů a dalších tiskových a audiovizuálních výstupů.  
(511) 9, 16, 41  
(210) O-442453

(111) **289211**  
(220) 03.11.2006  
(151) 10.04.2007  
(540)

**KADOVÁNEK**

(730) **Štěřba Miroslav**, Kadov 15, Sněžné, 59203, CZ  
(740) **KANIA, SEDLÁK, SMOLA** Patentová a známková kancelář, Ing. František Kania, Mendlovo nám. 1a, Brno, 60300  
(510) (33) alkoholické nápoje s výjimkou pív, zejména líkery.  
(511) 33  
(210) O-442577

(111) **289224**  
(220) 06.11.2006  
(151) 10.04.2007  
(540)

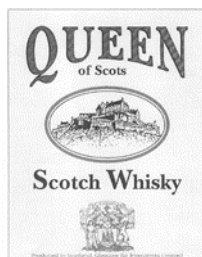

(730) **Přehnal Tomáš**, Ondříčkově nám. 10, Brno, 63600, CZ  
(740) INPARTNERS GROUP, Ing. Dušan Kendereški, Koliště 1965/13a, Brno, 60200  
(510) (33) alkoholické nápoje, lihoviny pocházející ze Spojeného království Velké Británie a Severního Irsku, zejména whisky pocházející ze Skotska.  
(511) 33  
(210) O-442621

(111) **289280**  
(220) 14.11.2006  
(151) 10.04.2007  
(540)



(730) **DŘEVOČAL s.r.o.**, Sušilova 1137/51, Přerov I - Město, 75002, CZ  
(740) Ing. Petr Soukup, patentový a známkový zástupce, Videňská 8, Olomouc, 77200  
(510) (16) informační, reklamní a propagační tiskoviny, letáky, plakáty, prospekty, katalogy, papírové billboardy, fotografie, kalendáře, pohlednice, samolepky, periodické i neperiodické publikace, papír a výrobky z papíru a lepenky, reklamní, propagační a užitkové výrobky z papíru; (20) nábytek všeho druhu (dřevěný, ratanový, proutěný, kovový, čalouněný, plastový, skleněný), nábytkové díly a sestavy, poličky, sedací soupravy, křesla a židle, stoly a stolky, obývací stěny, ložnice, čalouněné soupravy, nábytek lůžkový, nábytek skříňkový, kancelářský nábytek, dětský nábytek, kuchyňské linky, díly pro kuchyňské linky, zrcadla, rámy, stojany, košíkářské zboží, bytové doplňky nebo okrasné předměty ze dřeva, korku, proutí, rákosu, třtiny, rohoviny, slonoviny, kostic, želvoviny, jantaru, perleti, mořské pěny, buničiny a z náhražek těchto hmot nebo z plastických hmot, nábytek zahradní a kempinkový, nábytek skládací a přenosný, spací pytle pro kempování, matrace do postelí, podušky, polštáře, podhlavníky, rošty pod matrace, žíněnky a ložní potřeby v rámci této třídy; (24) ložní prádlo, potahy na matrace, potahy na nábytek, potahy na postele, potahy na polštáře, přikrývky a pokrývky ložní i cestovní, přehozy přes postele, ubrusy; (37) montáž, údržba, opravy a servis nábytku a bytových doplňků, čalounické práce.  
(511) 16, 20, 24, 37  
(210) O-442851

(111) **289281**  
(220) 14.11.2006  
(151) 10.04.2007  
(540)

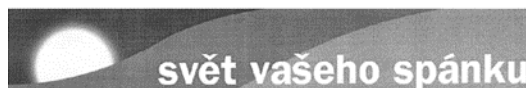

(730) **DŘEVOČAL s.r.o.**, Sušilova 1137/51, Přerov I - Město, 75002, CZ  
(740) Ing. Petr Soukup, patentový a známkový zástupce, Videňská 8, Olomouc, 77200  
(510) (16) informační, reklamní a propagační tiskoviny, letáky, plakáty, prospekty, katalogy, papírové billboardy, fotografie, kalendáře, pohlednice, samolepky, periodické i neperiodické publikace, papír a výrobky z papíru a lepenky, reklamní, propagační a užitkové výrobky z papíru; (20) nábytek všeho druhu (dřevěný, ratanový, proutěný, kovový, čalouněný, plastový, skleněný), nábytkové díly a sestavy, poličky, sedací soupravy, křesla a židle, stoly a stolky, obývací stěny, ložnice, čalouněné soupravy, nábytek lůžkový, nábytek skříňkový, kancelářský nábytek, dětský nábytek, kuchyňské linky, díly pro kuchyňské linky, zrcadla, rámy, stojany, košíkářské zboží, bytové doplňky nebo okrasné předměty ze dřeva, korku, proutí, rákosu, třtiny, rohoviny, slonoviny, kostic, želvoviny, jantaru, perleti, mořské pěny, buničiny a z náhražek těchto hmot nebo z plastických hmot, nábytek zahradní a kempinkový, nábytek skládací a přenosný, spací pytle pro kempování, matrace do postelí, podušky, polštáře, podhlavníky, rošty pod matrace, žíněnky a ložní potřeby v rámci této třídy; (24) ložní prádlo, potahy na matrace, potahy na nábytek, potahy na postele, potahy na polštáře, přikrývky a pokrývky ložní i cestovní, přehozy přes postele, ubrusy; (37) montáž, údržba, opravy a servis nábytku a bytových doplňků, čalounické práce.  
(511) 16, 20, 24, 37  
(210) O-442852

(111) **289596**  
(220) 04.12.2006  
(151) 16.04.2007  
(540)



(730) **DELIKAN s.r.o.**, Kopečná 940/14, Brno, 60200, CZ  
(740) Ing. Pavel Nádvořník s.r.o., Sokola Tůmy 1099/1, Ostrava-Mariánské Hory, 70900  
(510) (29) maso, masové konzervy, rybí konzervy, zeleninové konzervy, masové výtažky, droby, vnitřnosti, dršťky, játra, klobásy, salámy, párky; (31) veškeré krmivo pro zvířata, spadající do této třídy, krmné směsi na výkrm hospodářských zvířat, výživa pro domácí zvířata, přísady do krmiva, ne pro lékařské účely, vápno do krmiva pro zvířata, výrobky zemědělské, zahradnické, lesní a zmi nevedené v jiných třídách; (35) zprostředkování obchodu s výše uvedenými výrobky, zprostředkovatelská činnost v oblasti obchodu a služeb k obchodním účelům, odborné obchodní poradenství, obchodní nebo podnikatelské informace, zprostředkování obchodních

kontaktů, provádění obchodních operací, pomoc při řízení obchodní činnosti, kopírování nebo rozmnožování (reprodukce) dokumentů, dokladů apod., reklama (on line) na počítačové komunikační síti, on-line inzerce, vyhledávání informací v počítačových souborech, pronájem reklamního času ve všech komunikačních médiích, poskytování obchodních informací a obchodních služeb pomocí internetu, zprostředkování internetového obchodu, komerční využití internetu v oblastech komerčních internetových médií a vyhledávacích služeb, vyhledávání dat v počítačových souborech, prezentace uživatelů na stránkách Word Wilde Web v počítačové síti Internet, systemizace informací do počítačových databází, reklama, propagace, propagační korespondence, propagační materiál (šíření), propagační publikace (šíření), inzerce.

(511) 29, 31, 35  
(210) O-443432

(111) **289597**  
(220) 04.12.2006  
(151) 16.04.2007  
(540)

**DELIKAN**  
VÝROBCE KRMIV

(730) **DELIKAN s.r.o.**, Kopečná 940/14, Brno, 60200, CZ  
(740) Ing. Pavel Nádvorník s.r.o., Sokola Tůmy 1099/1, Ostrava-Mariánské Hory, 70900

(510) (29) maso, masové konzervy, rybí konzervy, zeleninové konzervy, masové výtažky, droby, vnitřnosti, dršťky, játra, klobásy, salámy, párky; (31) veškeré krmivo pro zvířata, spadající do této třídy, krmné směsi na výkrm hospodářských zvířat, výživa pro domácí zvířata, přísady do krmiva, ne pro lékařské účely, vápno do krmiva pro zvířata, výrobky zemědělské, zahradnické, lesní a zrní neuvedené v jiných třídách; (35) zprostředkování obchodu s výše uvedenými výrobky, zprostředkovatelská činnost v oblasti obchodu a služeb k obchodním účelům, odborné obchodní poradenství, obchodní nebo podnikatelské informace, zprostředkování obchodních kontaktů, provádění obchodních operací, pomoc při řízení obchodní činnosti, kopírování nebo rozmnožování (reprodukce) dokumentů, dokladů apod., reklama (on line) na počítačové komunikační síti, on-line inzerce, vyhledávání informací v počítačových souborech, pronájem reklamního času ve všech komunikačních médiích, poskytování obchodních informací a obchodních služeb pomocí internetu, zprostředkování internetového obchodu, komerční využití internetu v oblastech komerčních internetových médií a vyhledávacích služeb, vyhledávání dat v počítačových souborech, prezentace uživatelů na stránkách Word Wilde Web v počítačové síti Internet, systemizace informací do počítačových databází, reklama, propagace, propagační korespondence, propagační materiál (šíření), propagační publikace (šíření), inzerce.

(511) 29, 31, 35  
(210) O-443433

(111) **289598**  
(220) 04.12.2006  
(151) 16.04.2007  
(540)



(730) **DELIKAN s.r.o.**, Kopečná 940/14, Brno, 60200, CZ  
(740) Ing. Pavel Nádvorník s.r.o., Sokola Tůmy 1099/1, Ostrava-Mariánské Hory, 70900  
(510) (29) maso, masové konzervy, rybí konzervy, zeleninové konzervy, masové výtažky, droby, vnitřnosti, dršťky, játra, klobásy, salámy, párky; (31) veškeré krmivo pro zvířata, spadající do této třídy, krmné směsi na výkrm hospodářských zvířat, výživa pro domácí zvířata, přísady do krmiva, ne pro lékařské účely, vápno do krmiva pro zvířata, výrobky zemědělské, zahradnické, lesní a zrní neuvedené v jiných třídách; (35) zprostředkování obchodu s výše uvedenými výrobky, zprostředkovatelská činnost v oblasti obchodu a služeb k obchodním účelům, odborné obchodní poradenství, obchodní nebo podnikatelské informace, zprostředkování obchodních kontaktů, provádění obchodních operací, pomoc při řízení obchodní činnosti, kopírování nebo rozmnožování (reprodukce) dokumentů, dokladů apod., reklama (on line) na počítačové komunikační síti, on-line inzerce, vyhledávání informací v počítačových souborech, pronájem reklamního času ve všech komunikačních médiích, poskytování obchodních informací a obchodních služeb pomocí internetu, zprostředkování internetového obchodu, komerční využití internetu v oblastech komerčních internetových médií a vyhledávacích služeb, vyhledávání dat v počítačových souborech, prezentace uživatelů na stránkách Word Wilde Web v počítačové síti Internet, systemizace informací do počítačových databází, reklama, propagace, propagační korespondence, propagační materiál (šíření), propagační publikace (šíření), inzerce.

(511) 29, 31, 35  
(210) O-443434

(111) **289838**  
(220) 30.11.2006  
(151) 30.04.2007  
(540)

**DEKSTAV**

(730) **DEK a.s.**, Tiskařská 10/257, Praha 10, 10800, CZ  
(510) (1) chemické výrobky pro průmyslové účely, prostředky pro hašení požáru, prostředky pro vytvrzování a spojení kovů, lepidla pro průmyslové účely, umělé pryskyřice v surovém stavu, plastické hmoty v surovém stavu; (2) barvy, nátěry, fermeže, laky, ochranné prostředky na dřevo, konzervační prostředky na dřevo, ochranné výrobky proti korozi a proti deteriorizaci dřeva, barvicí prostředky, mořidla, kovové folie a kovy v prášku, přírodní pryskyřice v surovém stavu; (6) stavební materiály z kovu, přenosné stavby z kovu, kabely a dráty z kovu (nikoli pro elektrotechnické účely), zámečnické zboží a železářské, kovové potřeby pro klempíře, kovové trubky vyjma pro ventilační a klimatizační zařízení; (7) motorové nástroje pro stavební účely (části strojů), stavební stroje a čerpadla spadající do této třídy; (8) ruční nástroje, ruční přístroje pro stavební účely a pro stavební techniku, nářadí s ručním pohonem, nožířské zboží; (17) voděodolné hmoty, izolační materiály včetně izolačních laků, olejů, nátěrů, omítek, papíru, tkanin, tašek, plstí a pásek, vlny pro izolační účely, materiály pro tepelnou a zvukovou izolaci, hydroizolace, kovové folie pro izolační účely, materiály pro izolaci staveb proti vlhkosti, izolátory pro kabely, minerální vlna, použitá jako izolační materiál, izolační papír, skelná vlna jako izolační materiál, izolační materiály použité pro zábranu tepelného záření, tkaniny ze skelných vláken, užité k izolaci, chemické sloučeniny pro izolační účely, částečně zpracované plastické materiály, pryž, kaučuk, gutaperča, guma a výrobky vyrobené z

těchto materiálů, částečně zpracované plastické materiály včetně polyuretanu, polypropylenu, polyesteru a polyamidu, zvláště ve formě folií, desek a pásků, nitě a vlákna z plastických materiálů s výjimkou textilních účelů, polystyren, polystyrénová pěna a polystyrénové desky pro izolační účely, pěnové materiály z gumy a plastů, těsnicí a izolační materiály, azbestová břidlice, celulóza jako částečně zpracovaná látka; všechny výše uvedené výrobky v této třídě s výjimkou izolačních materiálů pro systémy a zařízení pro vytápění, větrání a úpravu vzduchu; (19) stavební materiály (nikoli z kovu), stavební dřevo, okna a dveře (nikoli z kovu), trubky (nikoli z kovu) pro stavební účely vyjma trubek pro ventilační a klimatizační zařízení, asfalt, smola a bitumen, přenosné stavby (nikoli z kovu), pomníky (nikoli z kovu); (35) reklamní, inzertní, propagační a marketingová činnost, poskytování prostoru pro inzerci, pořádání prodejních výstav a komerčních veletrhů za účelem propagace výrobků, správa obchodních zájmů třetích osob, zprostředkovatelská činnost v oblasti reklamy a obchodu, zprostředkovatelská činnost v oblasti služeb uvedených v této třídě.

(511) 1, 2, 6, 7, 8, 17, 19, 35  
(210) O-443344

(111) **289856**  
(220) 08.12.2006  
(151) 30.04.2007  
(540)

### NEOBY

(730) **J.G. spol. s r.o.**, Milotice 360, 69605, CZ  
(740) Ing. Jarmila Strážnická, Ulička 110, Lukov, 76317  
(510) (3) výrobky kosmetické, prostředky pro ošetřování pokožky a vlasů, regenerační krémy; (5) výrobky baktericidní, dezinfekční přípravky, bylinné čaje, výrobky diabetické, dietetické a potravinové doplňky v tuhém i tekutém stavu, např. kapky, tablety, kapsle a tobolky pro posílení imunity organismu, vše pro léčebné účely, vitamínové přípravky, léčivé byliny a jejich výtažky, speciální sirupy a žvýkačky pro léčivé účely, diabetické a dietetické přípravky a komponenty pro nápojářský průmysl, vitamínové nápoje včetně práškových, strojené minerální vody a vody termální, vše pro léčebné účely; (35) zprostředkování obchodní činnosti.

(511) 3, 5, 35  
(210) O-443586

(111) **289864**  
(220) 14.12.2006  
(151) 30.04.2007  
(540)

### DEKHOME

(730) **DEK a.s.**, Tiskařská 10/257, Praha 10, 10800, CZ  
(510) (6) montované domy, srubové domy, prefabrikáty a konstrukční prvky pro tyto domy, veškeré jmenované výrobky z kovu; (17) kaučuk, gutaperča, guma, slída a výrobky z těchto materiálů, které nejsou zahrnuty do jiných tříd, polotovary z plastických hmot, materiály těsnicí, ucpávací a izolační, ohebné trubky nekovové; všechny výše uvedené výrobky v této třídě s výjimkou izolačních materiálů pro systémy a zařízení pro vytápění, větrání a úpravu vzduchu; (19) montované domky především dřevěné, zděné nebo prefabrikované, stavební materiál nekovový včetně polozpracovaného řeziva, trámy, prkna, dřevěné panely, překližka, kompozitní stavební materiály na bázi dřeva a jiných materiálů; (37) dozor a řízení staveb, poradenství a informace ve stavebnictví; (41) výcvik a výuka v oboru stavebního inženýrství; (42) konstruktérské práce a projekty v oblasti stavebnictví, vypracovávání stavebních projektů a posudků, výzkum a vývoj konstrukčních systémů.

(511) 6, 17, 19, 37, 41, 42  
(210) O-443759

(111) **289971**  
(220) 16.11.2006  
(151) 07.05.2007  
(540)



(730) **Martincová Jana MUDr.**, Lacinova 6, Brno, 62100, CZ  
(740) Ing. Jaroslav Novotný, Římská 45, Praha 2, 12000  
(510) (35) reklama, reklama on-line v počítačové síti, reklamní a inzertní služby všeho druhu včetně inzerce a reklamy poskytované v počítačových, telekomunikačních a obdobných sítích, reklamní agentury, služby reklamních agentur, reklamní a inzertní texty (vydávání, zveřejňování, oznámení, vyhlášení, publikování), reklamní a inzertní materiály a jejich rozšiřování, zaslání reklamních materiálů zákazníkům, inzerce poštou, aktualizování reklamních materiálů, pronájem reklamních ploch a materiálu, pronájem reklamního času ve všech komunikačních médiích, poskytování obchodních informací pomocí Internetu, prezentace služeb na Internetu, zprostředkování internetového obchodu, komerční využití Internetu v oblastech komerčních internetových médií a vyhledávacích služeb, prezentace uživatelů na stránkách World Wide Web v počítačové síti Internet, průzkumy trhu a veřejného mínění, služby (telefonní vzkazy, dotazy), styky s veřejností, počítačové databáze (systemizace informací do), vedení kartoték v počítači, vyhledávání dat v počítačových souborech (pro třetí osoby), zpracování textů, informace obchodní, marketingové studie, obchodní činnost, provádění obchodních operací, obchodní management a podnikové poradenství, odborné poradenství, informace a průzkum v rámci této třídy, obchodní reklama (pro třetí osoby), dodavatelské služby pro třetí osoby, organizování výstav (komerčních nebo reklamních), obchodní zastoupení tuzemských a zahraničních firem, personální poradenství, fotokopírování, kopírování nebo rozmnožování (reprodukce dokumentů, dokladů apod.), kancelářské práce; (41) vydavatelství, nakladatelství, vydávání knih, digitální zpracování obrazu, fotografování, elektronické publikování, poskytování on-line elektronických publikací (bez možnosti stažení), vydávání elektronických knih a časopisů on-line, vydávání textů s výjimkou reklamních nebo náborových, vyučování a vzdělávání, informace o výchově a vzdělávání, organizování a vedení kulturních nebo vzdělávacích výstav, symposií, seminářů, kolokvií, školení, kongresů, konferencí, výroba rozhlasových a televizních programů, organizování vzdělávacích a zábavných soutěží, kluby zdraví (služby), korespondenční kurzy, dálkové studium.

(511) 35, 41  
(210) O-442962



(111) **290063**  
(220) 20.12.2006  
(151) 07.05.2007  
(540)



(730) **Michal Jiří Ing.**, Heřmánková 2270/19, České Budějovice, 37006, CZ  
(740) PatentCentrum Sedlák & Partners s.r.o., Husova 5, České Budějovice, 37001  
(510) (35) zprostředkovatelská činnost v oblasti obchodu, poskytování obchodních informací, poradenská činnost, činnost podnikatelských, ekonomických a organizačních poradců, pomoc při řízení obchodní činnosti; (36) činnost realitní kanceláře, nákup, prodej, pronájem a leasing nemovitostí, správa nemovitostí, poradenství v oblasti nemovitostí, investiční činnost, pojištění, činnost finančních poradců, finanční odhady a oceňování nemovitostí, zprostředkování uvedených služeb, finanční služby, zprostředkování půjček a hypoték, poradenství v oblasti financování nákupu nemovitostí, zprostředkování finančních úvěrů, investorská a developerská činnost v oblasti nemovitostí; (37) provádění staveb a investičních celků včetně jejich změn, udržovacích prací na nich a jejich odstraňování, poradenská a obstaravatelská činnost ve stavebnictví, zprostředkování služeb v oblasti stavebních a řemeslných prací; (42) inženýrská, projektová a architektonická činnost, expertizy, znalecké posudky v oboru stavebnictví, návrhy a realizace interiérů, designérské práce, zprostředkovatelská, konzultační a poradenská činnost v uvedených oblastech.  
(511) 35, 36, 37, 42  
(210) O-443987

(111) **290064**  
(220) 20.12.2006  
(151) 07.05.2007  
(540)



(730) **Rybářské sdružení České republiky**, Lidická tř. 2156/108a, České Budějovice, 37001, CZ  
(740) PatentCentrum Sedlák & Partners s.r.o., Husova 5, České Budějovice, 37001  
(510) (16) papír a výrobky z papíru, zejména tiskoviny periodické i neperiodické, ceníky, katalogy, tiskopisy, reklamní, propagační a informační materiály na papírovém nosiči, pohlednice, fotografie a jiná vyobrazení, obaly, obálky; (29) ryby neživé, čerstvé, konzervované a jinak zpracované, potravinářské výrobky z ryb, rybí pokrmy, ryby uzené, pečené, marinované, konzervované, rybí saláty, ryby v rosolu, v oleji, v kořeněném nálevu, v majonéze, pomazánky z ryb, výrobky z plodů moře; (30) majonézy, ochucené omáčky, remulády; (31) živé ryby tržní, násadové generační, živé rybí plůdky; (35) obchodně - poradenské a zprostředkovatelské služby v oblasti chovu a prodeje ryb, marketingové

služby, reklamní a propagační činnost, předvádění výrobků a služeb, pořádání výstav komerčního charakteru, direkt marketing; (37) těžba písku, kamene, šterku a šterkopisku; (39) silniční motorová doprava nákladní, zejména přeprava ryb, skladovací služby; (40) zpracování sladkovodních ryb a drůbeže, včetně následných konzervačních úprav, jako např. uzení, marinování, nasolování apod., pilařská výroba, výroba kompostů; (41) organizování, pořádání a zprostředkovávání kulturních, sportovních, společenských a jiných zábavních akcí, vzdělávací, lektorská a publikační činnost, informace o kultuře, sportu, zábavě, pořádání výstav nekomerčního charakteru, sportovní rybolov v povolených rybářských revírech, lov ryb na udici; (44) služby zemědělské, zahradnické a lesnické, zarybňování vodních nádrží násadovými rybami a provádění hospodářské těžby v těchto nádržích, využívání rybníků, speciálních rybochovných zařízení a jiných vodních ploch k produkci plůdků, násadových tržních a generačních ryb.

(511) 16, 29, 30, 31, 35, 37, 39, 40, 41, 44  
(210) O-443988

(111) **290065**  
(220) 20.12.2006  
(151) 07.05.2007  
(540)

## DEKTRANS

(730) **DEK a.s.**, Tiskařská 10/257, Praha 10, 10800, CZ  
(510) (35) reklamní, inzertní, propagační a marketingová činnost, poskytování prostoru pro inzerci, pořádání prodejních výstav a komerčních veletrhů za účelem propagace výrobků, správa obchodních zájmů třetích osob, zprostředkovatelská činnost v oblasti reklamy a obchodu, zprostředkovatelská činnost v oblasti služeb uvedených v této třídě; (36) celní jednatelství, celní deklarace; (39) vnitrostátní a mezinárodní zasílatelství a přeprava, silniční motorová doprava, osobní doprava, nákladní doprava, půjčování automobilů a přívěsných vozíků, pronájem dopravních vozidel, balení zboží, organizování cest, skladování zboží a manipulace s nákladem, služby spojené s dopravou spadající do této třídy.  
(511) 35, 36, 39  
(210) O-443989

(111) **290089**  
(220) 28.12.2006  
(151) 07.05.2007  
(540)

# ASAN

(730) **ASAN - CZ s.r.o.**, Stroupežnického 2, Mírotice, 39801, CZ  
(740) PatentCentrum Sedlák & Partners s.r.o., Husova 5, České Budějovice, 37001  
(510) (31) podestýlka pro drobná zvířata, laboratorní a hospodářská zvířata, podestýlka s obsahem celulózy pro drobná domácí, laboratorní a hospodářská zvířata.  
(511) 31  
(210) O-444127

(111) **290092**  
(220) 28.12.2006  
(151) 07.05.2007  
(540)

### STARION Custard

(730) **ORION CORPORATION**, 30-10, Munbae-Dong, Yongsan-Gu, Seoul, KR  
(740) Rott, Růžička & Guttman Patentové, známkové a advokátní kanceláře, JUDr. Vladimír Rott, Vinohradská 37/938, Praha 2, 12000  
(510) (30) čokolády, sušenky, koláčky, kreky, oplatky, cukrovinky, čipsy (obilné výrobky), chléb, pečivo, koláče, keksy, pudinky, šerbety - v rámci této třídy, zmrzlina, bonbóny, karamely, žvýkačky (ne pro lékařské účely).  
(511) 30  
(210) O-444140

(111) **290193**  
(220) 07.12.2006  
(151) 14.05.2007  
(540)

(730) **TRASK SOLUTIONS a.s.**, Na Pankráci 1724/129, Praha 4 - Nusle, 14000, CZ  
(740) Iva Míkolášová, Brodského 1667/10, Praha 415 - Chodov, 14900  
(510) (9) přístroje a nástroje vědecké, námořní, geodetické, fotografické, optické, přístroje pro vážení, měření, signalizaci, kontrolu (inspekci), záchranu a přístroje vyučovací, přístroje a nástroje pro vedení, přepínání, přeměnu, akumulaci, regulaci nebo řízení elektrického proudu, přístroje pro záznam, převod, reprodukci zvuku a obrazu, magnetické nosiče zvukových záznamů, gramofonové desky, automatické distributory a mechanismy pro přístroje a mince, zapisovací pokladny, počítačové stroje, přístroje pro zpracování informací a počítače, hasící přístroje; (37) stavebnictví, opravy, instalační služby; (38) spoje (komunikace); (41) výchova, vzdělávání, zábava, sportovní a kulturní aktivity; (42) vědecké a technologické služby a s nimi spojený výzkum a návrhy, průmyslové analýzy a výzkum, návrh a vývoj počítačového hardwaru a softwaru,  
(511) 9, 37, 38, 41, 42  
(210) O-443570

(111) **290339**  
(220) 14.12.2006  
(151) 21.05.2007  
(540)

### DEKSTAVIVA

(730) **DEK a.s.**, Tiskařská 10/257, Praha 10, 10800, CZ  
(510) (1) chemické výrobky pro průmyslové účely, prostředky pro hašení požárů, prostředky pro vytvrzování a spájení kovů, lepidla pro průmyslové účely, umělé pryskyřice v surovém stavu, plastické hmoty v surovém stavu; (2) barvy, nátěry, fermeže, laky, ochranné prostředky na dřevo, konzervační prostředky na dřevo, ochranné výrobky proti korozi a proti deteriorizaci dřeva, barvicí prostředky v této třídě, mořidla, kovové fólie a kovy v prášku, přírodní pryskyřice v surovém stavu; (6) stavební materiály z kovu, přenosné stavby z kovu, kabely a dráty z kovu (nikoli pro, elektrotechnické účely), zámečnické zboží a železářské, kovové potřeby pro klempíře, kovové trubky vyjma pro ventilační a klimatizační zařízení; (7) motorové nástroje pro stavební účely (části strojů), stavební stroje, čerpadla spadající do této třídy; (8) ruční nástroje, ruční přístroje pro stavební účely a pro stavební techniku, nářadí s ručním pohonem, nožičské zboží; (17) voděodolné hmoty, izolační materiály včetně izolačních laků, olejů, nátěrů, omítek, papíru, tkanin, tašek, plsti a pásek, vlny pro izolační

účely, materiály pro tepelnou a zvukovou izolaci, hydroizolace, kovové fólie pro izolační účely, materiály pro izolaci staveb proti vlhkosti, izolátory pro kabely, minerální vlna použitá jako izolační materiál, izolační papír, skelná vlna jako izolační materiál, izolační materiály použité pro zábranu tepelného záření, tkaniny ze skelných vláken užitě k izolaci, chemické sloučeniny pro izolační účely, částečně zpracované plastické materiály, pryž, kaučuk, gutaperča, guma a výrobky vyrobené z těchto materiálů, částečně zpracované plastické materiály, včetně polyurethanu, polypropylenu, polyesteru a polyamidu, zvláště ve formě fólií, desek a pásků, nitě a vlákna z plastických materiálů s výjimkou textilních účelů, polystyren, polystyrénová pěna a polystyrénové desky pro izolační účely, pěnové materiály z gumy a plastů, těsnicí a izolační materiály, azbestová břidlice, celulóza jako částečně zpracovaná látka; všechny výše uvedené výrobky v této třídě s výjimkou izolačních materiálů pro systémy a zařízení pro vytápění, větrání a úpravu vzduchu; (19) stavební materiály (nikoli z kovu), stavební dřevo, okna a dveře (nikoli z kovu), trubky (nikoli z kovu) pro stavební účely, asfalt, smola a bitumen, přenosné stavby (nikoli z kovu), pomníky, (nikoli z kovu); (35) reklamní, inzertní, propagační a marketingová činnost, poskytování prostoru pro inzerci, pořádání prodejních výstav a komerčních veletrhů za účelem propagace výrobků, správa obchodních zájmů třetích osob, zprostředkovatelská činnost v oblasti reklamy a obchodu, zprostředkovatelská činnost v oblasti služeb uvedených v této třídě.

(511) 1, 2, 6, 7, 8, 17, 19, 35  
(210) O-443760

(111) **290471**  
(220) 13.12.2006  
(151) 28.05.2007  
(540)

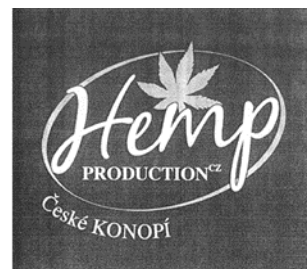

(730) **HEMP PRODUCTION CZ, s.r.o.**, Chraštica 7, Chraštica, 26272, CZ  
(740) PatentCentrum Sedlák & Partners s.r.o., Husova 5, České Budějovice, 37001  
(510) (3) mýdla, čistící mléka pro toaletní účely, toaletní a čistící prostředky, depilační přípravky, pleťové masky, krém na obuv a kůži, kosmetické krémy, kosmetika, lešticí přípravky, líčidla, odličovací přípravky, vlasové přípravky, rtěnky, šampony, toaletní přípravky a potřeby, ústní vody, vlasové vody, vody po holení, voňavky, zubní pasty, pomády na rty, masážní oleje; (5) léčivé byliny, bylinné čaje, dietetické nápoje a potraviny upravené pro lékařské účely, doplňky potravin pro lékařské účely, kapsle s vitamíny; (16) papír, lepenka a výrobky z těchto materiálů; (19) stavební materiály nekovové, lisované desky dřevěné; (29) oleje a tuky jedlé, pražená semena; (30) káva, čaj, kakao, mouka a přípravky z obilnin, chléb, pečivo, čokoláda, müsli, těstoviny, omáčky k ochucení, chipsy; (31) výrobky zemědělské, zahradnické, lesní a zrní neuvedené v jiných třídách, osivo, rostliny a přírodní květiny, semena; (32) nealkoholické nápoje, energetické nápoje, pivo.  
(511) 3, 5, 16, 19, 29, 30, 31, 32  
(210) O-443679

(111) **290475**  
(220) 14.12.2006  
(151) 28.05.2007  
(540)



(730) **Hodonský Ladislav**, Bratislavská 2664, Břeclav, 69002, CZ  
(740) DADEJ, GHEORGHIU, KENDEREŠKI Patentová a známková kancelář, Ing. Leopold Dadej, patentový zástupce, Na Valtické 339/6, Břeclav 4, 69141  
(510) (9) vesty plavecké záchranné, vesty korkové, oděvy ochranné pro potápění, oděvy ochranné pro letce, ochranné rukavice včetně ochranných rukavic pro potápěče, ochranné nákolennice, ochranné neprůstřelné vesty, ochranné oděvy proti úrazům, radiaci a ohni, pouzdra na dalekohledy a pouzdra na brýle nikoliv z kůže či z imitace kůže, ochranné plachty, stínítka k upevnění na čepici, clony na oči; (13) pouzdra na střelné zbraně, pouzdra na náboje, nárameníky na zbraně; (18) aktovky, batohy, brašny, chlebníky, kabely, kabelky, kufrý, tašky, torby, pouzdra a cestovní pytle všeho druhu zařazené v této třídě, jako např. kabely, tašky a torby nákupní, cestovní, plážové, pro školáky, ruční i na záda, tašky k nošení dětí kožené či z imitace kůže, pouzdra kožená, pouzdra z imitace kůže, peněženky, batohy turistické i školní, ruksaky turistické, batohy a ruksaky pro horolezce, rybáře, myslivce, tašky lovecké, kufrý, kufříky, cestovní neceséry, pouzdra na rybářské potřeby, obaly na oděvy (cestovní), pytle jako obaly, lodní pytle včetně nepromokavých, řemení jako součást postrojů na koně a řemínky kožené; (24) tkaniny a textilní výrobky neuvedené v jiných třídách, jako např. prádlo pro domácnost jako pokrývky na postele a jejich povlaky, pokrývky cestovní, potahy a povlaky na polštáře, stolní přehozy, prádlo ložní jako prostěradla, pokrývky ložní z textilních hmot, povlaky šité nahrazující prostěradla, nepromokavé tkaniny ložní, prostěradla pro nemocnice, ručníky, netkané textilie, spací pytle; (25) oděvy, obuv a kloboučnické zboží všeho druhu zařazené v této třídě, jako např. oděvy, obuv a kloboučnické zboží pro sportovní, turistické, motoristické, rybářské a myslivecké využití, včetně oděvů, obuvi a kloboučnického zboží z kůže a z imitace kůže, kombinézy, uniformy, opasky, vložky textilní jako součást oděvů, zástěry šatové, oděvy koupací, plavky, koupací pláště, rukavičkářské zboží, vesty, pulovry, teplé vesty, vesty vlněné, tkané, pletené, pláště, též nepromokavé, prádlo spodní všeho druhu, prádlo spodní sající pot či nikoliv, prádlo spodní pletené, prádlo spodní pro extrémní klimatické podmínky, pokrývky hlavy, pláštěnky, šály, ponožky, přezůvky přes boty, vaky a pytle na oděvy; (28) pouzdra na udice, pouzdra na golfové hole nikoliv z kůže či z imitace kůže, polštářky ochranné pro fotbalisty, chrániče holenní, loketní, rukavice k provozování her, náčiní tělocvičné.  
(511) 9, 13, 18, 24, 25, 28  
(210) O-443738

(111) **290515**  
(220) 16.01.2007  
(151) 28.05.2007  
(540)



(730) **Savencia SA**, 42 rue Rieuses, Viroflay, FR  
(740) KANIA, SEDLÁK, SMOLA, Ing. Lucie Lunzarová, Mendlovo náměstí 1a, Brno, 60300  
(510) (29) mléko, sýry, mléčné výrobky, jedlé oleje a tuky.  
(511) 29  
(210) O-444458

(111) **290533**  
(220) 19.01.2007  
(151) 28.05.2007  
(540)

### DEKRAIN

(730) **DEK a.s.**, Tiskařská 10/257, Praha 10 - Malešice, 10828, CZ  
(510) (6) obecné kovy a jejich slitiny, kovové stavební materiály, především střešní odvodňovací systémy zahrnující žlaby a svody stejně jako spojovací a přípevňovací prostředky, kovové stavební materiály přenosné, drobné kovové předměty, kovové roury a trubky vyjma pro ventilační a klimatizační zařízení, zboží z běžných kovů nezahrnuté do jiných tříd; (40) zpracování výše uvedených materiálů.  
(511) 6, 40  
(210) O-444607

(111) **290534**  
(220) 19.01.2007  
(151) 28.05.2007  
(540)

### DUALDEK

(730) **DEK a.s.**, Tiskařská 10/257, Praha 10 - Malešice, 10828, CZ  
(510) (17) fólie, desky a tyče z plastických hmot; všechny výše uvedené výrobky v této třídě s výjimkou izolačních materiálů pro systémy a zařízení pro vytápění, větrání a úpravu vzduchu; (37) výstavba průmyslových, zemědělských a sportovních objektů, obytných a rodinných domů, vodohospodářských a dopravních staveb a odpadních skládek; (42) projekce, výzkum a vývoj v oboru plastických hmot a jejich aplikací.  
(511) 17, 37, 42  
(210) O-444608

(111) **290770**  
(220) 07.12.2006  
(151) 13.06.2007  
(540)

## SHARED KNOWLEDGE

(730) **TRASK SOLUTIONS a.s.**, Na Pankráci 1724/129, Praha 4 - Nusle, 14000, CZ  
(740) Iva Mikolášová, Brodského 1667/10, Praha 415 - Chodov, 14900  
(510) (9) přístroje a nástroje vědecké, námořní, geodetické, fotografické, optické, přístroje pro vážení, měření, signalizaci, kontrolu (inspekci), záchranu a přístroje vyučovací, přístroje a nástroje pro vedení, přepínání, přeměnu, akumulaci, regulaci nebo řízení elektrického proudu, přístroje pro záznam, převod, reprodukci zvuku a obrazu, magnetické nosiče zvukových záznamů, gramofonové desky, automatické distributory a mechanismy pro přístroje a mince, zapisovací pokladny, počítačové stroje, přístroje pro zpracování informací a počítače, hasicí přístroje.  
(511) 9  
(210) O-443571

(111) **290987**  
(220) 16.02.2007  
(151) 20.06.2007  
(540)

## LAMISIL 1X

(730) **NOVARTIS AG**, 4002 Basel, CH  
(740) TRAPLOVÁ-HAKR-KUBÁT Advokátní a patentová kancelář, Mgr. Jana Šuranová Traplová, Přístavní 24, Praha 7, 17000  
(510) (5) farmaceutické přípravky.  
(511) 5  
(210) O-445577

(111) **290991**  
(220) 19.02.2007  
(151) 20.06.2007  
(540)

## DEKCELL

(730) **DEK a.s.**, Tiskařská 10/257, Praha 10 - Malešice, 10828, CZ  
(510) (6) kovové konstrukční profily, kovové zavěšovací prvky, kovové prvky pro uchycení sanitárních předmětů a potrubí vyjma potrubí pro ventilační a klimatizační zařízení, spojovací prostředky pro montáž a kotevní konstrukci (z kovu); (17) izolační materiály pro izolování proti teplu, zvuku, vibracím a vlhkosti, především sádrovláknité desky (skelná minerální i papírová vlákna), spárovací tmely; všechny výše uvedené výrobky v této třídě s výjimkou izolačních materiálů pro systémy a zařízení pro vytápění, větrání a úpravu vzduchu; (19) stavební kameny, stavební desky a elementy pro výstavbu zdí, vyrobené ze sádry, případně ze syntetických materiálů, vše s nebo bez výstuhy pro stavební práce, sádrokartonové desky, sádrovláknité desky, stropní kazety ze sádry nebo sádrokartonu, výztužné pásy a napojovací těsnění (pro stavební účely), sádrové omítky a stěrky, polystyrenové desky; (20) spojovací prostředky pro montáž a kotevní konstrukci v rámci této třídy (z plastu).  
(511) 6, 17, 19, 20  
(210) O-445600

(111) **290992**  
(220) 19.02.2007  
(151) 20.06.2007  
(540)

## POLYSTEN

(730) **DEK a.s.**, Tiskařská 10/257, Praha 10 - Malešice, 10828, CZ  
(510) (17) tepelně izolační materiál, především polystyrenové desky, tepelně a zvukově izolační obklady.  
(511) 17  
(210) O-445601

(111) **291006**  
(220) 23.02.2007  
(151) 20.06.2007  
(540)

## UROFLOW

(730) **Zentiva, k.s.**, U Kabelovny 130, Praha 10, Dolní Měcholupy, 10237, CZ  
(740) ČERVENKA, KLEINTOVÁ, TURKOVÁ Patentová, známková a advokátní kancelář, Ing. Eva Kleintová, Budečská 6, Praha 2, 12000  
(510) (5) léčiva, farmaceutické přípravky humánní.  
(511) 5  
(210) O-445828

(111) **291086**  
(220) 14.12.2006  
(151) 27.06.2007  
(540)

## DEKPROJEKT

(730) **DEK a.s.**, Tiskařská 10/257, Praha 10, 10800, CZ  
(510) (37) dozor a řízení staveb, poradenství a informace ve stavebnictví; (41) vydávání periodických a neperiodických publikací včetně katalogů v tištěné podobě, a prostřednictvím sítě INTERNET, výcvik a výuka v oboru stavebnictví; (42) konstruktérské práce a projekty, výzkum v oblasti stavebnictví a energetiky, vypracovávání projektů a posudků v oblasti stavebnictví a energetiky.  
(511) 37, 41, 42  
(210) O-443757

(111) **291087**  
(220) 14.12.2006  
(151) 27.06.2007  
(540)

## DEKPLASTIC

(730) **DEK a.s.**, Tiskařská 10/257, Praha 10, 10800, CZ  
(510) (6) kovové stavební materiály, kovové stavební konstrukce (materiály) přenosné; (17) polotovary z plastických hmot, materiály těsnící, ucpávací a izolační, všechny výše uvedené výrobky v této třídě s výjimkou izolačních materiálů pro systémy a zařízení pro vytápění, větrání a úpravu vzduchu; (19) stavební materiály nekovové, přenosné konstrukce nekovové, střešní materiály plastové, sklo stavební, izolační sklo pro stavby; (37) dozor a řízení staveb, poradenství a informace ve stavebnictví; (41) výcvik a výuka v oboru stavebního inženýrství; (42) konstruktérské práce a projekty v oblasti stavebnictví, vypracovávání stavebních projektů a posudků, výzkum a vývoj konstrukčních systémů, technicko poradenská činnost v oboru plastických hmot.  
(511) 6, 17, 19, 37, 41, 42  
(210) O-443758

(111) **291268**  
(220) 26.01.2007  
(151) 03.07.2007  
(540)

## InClever

(730) **GOLDIM spol.s r.o.**, Michelská 18/12a, Praha 4 - Michle, 14000, CZ  
(510) (5) výrobky dietetické pro kojence, batolata, starší děti a nemocné osoby pro léčebné účely, chemické přípravky pro lékařské účely, potraviny pro zvláštní lékařské účely, potraviny pro zvláštní výživu a potraviny pro léčebné účely, nutraceutika, mikrobiotika, probiotika, prebiotika, symbiotika a další výživové doplňky pro humánní speciální výživu a léčebné účely ve formě tekuté, granulované, práškové, tablet, kapslí a čípků, diabetické, bezlepkové, bezcholesterolové výrobky fortifikované vitamíny, minerálními látkami, stopovými prvky, léčivými bylinami,



bylinnými extrakty, biologicky aktivními látkami určené pro speciální výživu a léčebné účely, cukrovinky s léčivými přísadami, čaje léčivé, čaje odtučňovací pro lékařské účely, přípravky potlačující chuť k jídlu pro lékařské účely, dietní potraviny pro lékařské účely, digestiva pro farmaceutické účely, doplňky stravy minerální a vitamínové; (29) mléčné nápoje v tekutém, sušeném i granulovaném stavu, doplněné probiotickými, prebiotickými nebo symbiotickými preparáty, vitamíny, minerálními látkami, stopovými prvky, ovocem, zeleninou, léčivými bylinami a jejich extrakty, proteinové nápoje, doplňky stravy živočišného charakteru zařazené v této třídě, sušená zelenina, ovoce, rosoly, zavařeniny, želé, byliny ve formě drcené, mleté nebo extraktů, doplněné vitamíny, minerálními látkami, stopovými prvky, bio-flavonoidními látkami; (30) doplňky stravy rostlinného charakteru zařazené v této třídě, doplněné o minerální soli, stopové prvky, sacharidy, probiotika, prebiotika, symbiotika v tekuté, sušené, granulované, tobolkované nebo tabletované formě, čaje a čajové nápoje, čokoládové nápoje, kakaové nápoje, kávové nápoje, cukrovinky tabletované, sladidla přírodní, potraviny na bázi ovsa; (32) kokteily nealkoholické, šumivé nápoje nealkoholické, instantní nápoje a jiné nealkoholické nápoje v tekuté, granulované, práškové nebo tabletované formě.

(511) 5, 29, 30, 32  
(210) O-444860

(111) **291269**  
(220) 26.01.2007  
(151) 03.07.2007  
(540)

### InPure

(730) **GOLDIM spol.s r.o.**, Michelská 18/12a, Praha 4 - Michle, 14000, CZ  
(510) (5) výrobky dietetické pro kojence, batolata, starší děti a nemocné osoby pro léčebné účely, chemické přípravky pro lékařské účely, potraviny pro zvláštní lékařské účely, potraviny pro zvláštní výživu a potraviny pro léčebné účely, nutraceutika, mikrobiotika, probiotika, prebiotika, symbiotika a další výživové doplňky pro humánní speciální výživu a léčebné účely ve formě tekuté, granulované, práškové, tablet, kapslí a čípků, diabetické, bezlepkové, bezcholesterolové výrobky fortifikované vitamíny, minerálními látkami, stopovými prvky, léčivými bylinami, bylinnými extrakty, biologicky aktivními látkami určené pro speciální výživu a léčebné účely, cukrovinky s léčivými přísadami, čaje léčivé, čaje odtučňovací pro lékařské účely, přípravky potlačující chuť k jídlu pro lékařské účely, dietní potraviny pro lékařské účely, digestiva pro farmaceutické účely, doplňky stravy minerální a vitamínové; (29) mléčné nápoje v tekutém, sušeném i granulovaném stavu, doplněné probiotickými, prebiotickými nebo symbiotickými preparáty, vitamíny, minerálními látkami, stopovými prvky, ovocem, zeleninou, léčivými bylinami a jejich extrakty, proteinové nápoje, doplňky stravy živočišného charakteru zařazené v této třídě, sušená zelenina, ovoce, rosoly, zavařeniny, želé, byliny ve formě drcené, mleté nebo extraktů doplněné vitamíny, minerálními látkami, stopovými prvky bio-flavonoidními látkami; (30) doplňky stravy rostlinného charakteru zařazené v této třídě doplněné o minerální soli, stopové prvky, sacharidy, probiotika, prebiotika, symbiotika v tekuté, sušené, granulované, tobolkované nebo tabletované formě, čaje a čajové nápoje, čokoládové nápoje, kakaové nápoje, kávové nápoje, cukrovinky tabletované, sladidla přírodní, potraviny na bázi ovsa; (32) kokteily nealkoholické, šumivé nápoje nealkoholické, instantní nápoje a jiné nealkoholické nápoje v tekuté, granulované, práškové nebo tabletované formě.

(511) 5, 29, 30, 32  
(210) O-444864

(111) **291361**  
(220) 19.09.2006  
(151) 10.07.2007  
(540)

### infopost

(730) **Mediaservis, s.r.o.**, Špitálská 885/2a, Praha 9, 19000, CZ  
(740) Mgr. Hedvika Hartmanová, Ovocný trh 1096/8, Praha 1, 11000  
(510) (35) doručování předplatného novin a časopisů, obchodní nebo podnikatelský průzkum, obchodní poradenství, podnikatelské poradenství, provozně-hospodářské poradenství a akvizice při provádění obchodů výhradně v oboru dopravy, provozu, skladování, externího a interního zbožího hospodářství pro třetí osoby, překlad informací do počítačových databází, systematizace informací do počítačových databází, zajišťování novinového předplatného; (38) elektronická pošta; (39) dopravní

informace, komisionářství v oblasti dopravy, zprostředkování dopravy, zprostředkování dopravy (zasílatelství), zprostředkování přepravy, naložení a vyložení zboží, pronájem motorových vozidel, příprava zásilek k odeslání, technické poradenství v oboru dopravy a provozu.

(511) 35, 38, 39  
(210) O-441159

(111) **291373**  
(220) 30.11.2006  
(151) 10.07.2007  
(540)

### DEKSAN

(730) **DEK a.s.**, Tiskařská 10/257, Praha 10, 10800, CZ  
(510) (2) ochranný nátěr na dřevo a zdvo určený pro interiér i exteriér.  
(511) 2  
(210) O-443342

(111) **291374**  
(220) 30.11.2006  
(151) 10.07.2007  
(540)

### DEKVITAL

(730) **DEK a.s.**, Tiskařská 10/257, Praha 10, 10800, CZ  
(510) (36) investiční a finanční poradenství ve stavebnictví a v energetice; (37) dozor a řízení staveb, poradenství a informace ve stavebnictví; (41) výcvik a výuka v oboru stavebního inženýrství; (42) konstruktérské práce a projekty v oblasti stavebnictví, vypracovávání stavebních projektů a posudků.  
(511) 36, 37, 41, 42  
(210) O-443343

(111) **291612**  
(220) 26.01.2007  
(151) 24.07.2007  
(540)

### InThermo

(730) **GOLDIM spol.s r.o.**, Michelská 18/12a, Praha 4 - Michle, 14000, CZ  
(510) (5) výrobky dietetické pro kojence, batolata, starší děti a nemocné osoby pro léčebné účely, chemické přípravky pro lékařské účely, potraviny pro zvláštní lékařské účely, potraviny pro zvláštní výživu a potraviny pro léčebné účely, nutraceutika, mikrobiotika, probiotika, prebiotika, symbiotika a další výživové doplňky pro humánní speciální výživu a léčebné účely ve formě tekuté, granulované, práškové, tablet, kapslí a čípků, diabetické, bezlepkové, bezcholesterolové výrobky fortifikované vitamíny, minerálními látkami, stopovými prvky, léčivými bylinami, bylinnými extrakty, biologicky aktivními látkami určené pro speciální výživu a léčebné účely, cukrovinky s léčivými přísadami, čaje léčivé, čaje odtučňovací pro lékařské účely, přípravky potlačující chuť k jídlu pro lékařské účely, dietní potraviny pro lékařské účely, digestiva pro farmaceutické účely, doplňky stravy minerální a vitamínové; (29) mléčné nápoje v tekutém, sušeném i granulovaném stavu, doplněné probiotickými, prebiotickými nebo symbiotickými preparáty, vitamíny, minerálními látkami, stopovými prvky, ovocem, zeleninou, léčivými bylinami a jejich extrakty, proteinové nápoje, doplňky stravy živočišného charakteru zařazené v této třídě, sušená zelenina, ovoce, rosoly, zavařeniny, želé, byliny ve formě drcené, mleté nebo extraktů doplněné vitamíny, minerálními látkami, stopovými prvky, bio-flavonoidními látkami; (30) doplňky stravy rostlinného charakteru zařazené v této třídě doplněné o minerální soli, stopové prvky, sacharidy, probiotika, prebiotika, symbiotika v tekuté, sušené, granulované, tobolkované nebo tabletované formě, čaje a čajové nápoje, čokoládové nápoje, kakaové nápoje, kávové nápoje, cukrovinky tabletované, sladidla přírodní, potraviny na bázi ovsa; (32) kokteily nealkoholické, šumivé nápoje nealkoholické, instantní nápoje a jiné nealkoholické nápoje v tekuté, granulované, práškové nebo tabletované formě.

(511) 5, 29, 30, 32  
(210) O-444861

(111) **291613**  
(220) 26.01.2007  
(151) 24.07.2007  
(540)

### InGel

(730) **GOLDIM spol.s r.o.**, Michelská 18/12a, Praha 4 - Michle, 14000, CZ  
(510) (5) výrobky dietetické pro kojence, batolata, starší děti a nemocné osoby pro léčebné účely, chemické přípravky pro lékařské účely, potraviny pro zvláštní lékařské účely, potraviny pro zvláštní výživu a potraviny pro léčebné účely, nutraceutika, mikrobiotika, probiotika, prebiotika, symbiotika a další výživové doplňky pro humánní speciální výživu a léčebné účely ve formě tekuté, granulované, práškové, tablet, kapslí a čípků, diabetické, bezlepkové, bezcholesterolové výrobky fortifikované vitamíny, minerálními látkami, stopovými prvky, léčivými bylinami, bylinnými extrakty, biologicky aktivními látkami určené pro speciální výživu a léčebné účely, cukrovinky s léčivými přísadami, čaje léčivé, čaje odtučňovací pro lékařské účely, přípravky potlačující chuť k jídlu pro lékařské účely, dietní potraviny pro lékařské účely, digestiva pro farmaceutické účely, doplňky stravy minerální a vitamínové; (29) mléčné nápoje v tekutém, sušeném i granulovaném stavu, doplněné probiotickými, prebiotickými nebo symbiotickými preparáty, vitamíny, minerálními látkami, stopovými prvky, ovocem, zeleninou, léčivými bylinami a jejich extrakty, proteinové nápoje, doplňky stravy živočišného charakteru zařazené v této třídě, sušená zelenina, ovoce, rosoly, zavařeniny, želé, byliny ve formě drcené, mleté nebo extraktů, doplněné vitamíny, minerálními látkami, stopovými prvky, bio-flavonoidními látkami; (30) doplňky stravy rostlinného charakteru zařazené v této třídě doplněné o minerální soli, stopové prvky, sacharidy, probiotika, prebiotika, symbiotika v tekuté, sušené, granulované, tobolkované nebo tabletové formě, čaje a čajové nápoje, čokoládové nápoje, kakaové nápoje, kávové nápoje, cukrovinky tabletové, sladidla přírodní, potraviny na bázi ovsa; (32) kokteily nealkoholické, šumivé nápoje nealkoholické, instantní nápoje a jiné nealkoholické nápoje v tekuté, granulované, práškové nebo tabletové formě.  
(511) 5, 29, 30, 32  
(210) O-444862

(111) **291614**  
(220) 26.01.2007  
(151) 24.07.2007  
(540)

### InCardio

(730) **GOLDIM spol.s r.o.**, Michelská 18/12a, Praha 4 - Michle, 14000, CZ  
(510) (5) výrobky dietetické pro kojence, batolata, starší děti a nemocné osoby pro léčebné účely, chemické přípravky pro lékařské účely, potraviny pro zvláštní lékařské účely, potraviny pro zvláštní výživu a potraviny pro léčebné účely, nutraceutika, mikrobiotika, probiotika, prebiotika, symbiotika a další výživové doplňky pro humánní speciální výživu a léčebné účely ve formě tekuté, granulované, práškové, tablet, kapslí a čípků, diabetické, bezlepkové, bezcholesterolové výrobky fortifikované vitamíny, minerálními látkami, stopovými prvky, léčivými bylinami, bylinnými extrakty, biologicky aktivními látkami určené pro speciální výživu a léčebné účely, cukrovinky s léčivými přísadami, čaje léčivé, čaje odtučňovací pro lékařské účely, přípravky potlačující chuť k jídlu pro lékařské účely, dietní potraviny pro lékařské účely, digestiva pro farmaceutické účely, doplňky stravy minerální a vitamínové; (29) mléčné nápoje v tekutém, sušeném i granulovaném stavu, doplněné probiotickými, prebiotickými nebo symbiotickými preparáty, vitamíny, minerálními látkami, stopovými prvky, ovocem, zeleninou, léčivými bylinami a jejich extrakty, proteinové nápoje, doplňky stravy živočišného charakteru zařazené v této třídě, sušená zelenina, ovoce, rosoly, zavařeniny, želé, byliny ve formě drcené, mleté nebo extraktů, doplněné vitamíny, minerálními látkami, stopovými prvky, bio-flavonoidními látkami; (30) doplňky stravy rostlinného charakteru zařazené v této třídě doplněné o minerální soli, stopové prvky, sacharidy, probiotika, prebiotika, symbiotika v tekuté, sušené, granulované, tobolkované nebo tabletové formě, čaje a čajové nápoje, čokoládové nápoje, kakaové nápoje, kávové nápoje, cukrovinky tabletové, sladidla přírodní, potraviny na bázi ovsa; (32) kokteily nealkoholické, šumivé nápoje nealkoholické, instantní nápoje a jiné nealkoholické nápoje v tekuté, granulované, práškové nebo tabletové formě.  
(511) 5, 29, 30, 32  
(210) O-444863

(111) **291725**  
(220) 12.12.2006  
(151) 01.08.2007  
(540)



(730) **KPM CONSULT, a. s.**, Kounicova 688/26, Brno, 60200, CZ  
(510) (35) marketingové studie, styky s veřejností, televizní reklama, pořádání veletrhů pro obchodní a reklamní účely, venkovní reklama, průzkum veřejného mínění, vydávání reklamních nebo náborových, propagačních a inzertních textů, zpracování textů; (41) vydávání knih, pořádání a řízení školení, vydávání textů, výroba rozhlasových a televizních pořadů, výroba videofilmů, organizování kulturních nebo vzdělávacích výstav, vzdělávání (výchovné služby) s výjimkou vzdělávání v oboru rozvíjení schopností u dětí, zpravodajské služby, organizování živých představení, organizování živých vystoupení; (42) konzultační služby v oblasti duševního vlastnictví, inženýrské práce (expertizy), kontrola kvality, počítačové systémové analýzy, projektová činnost, studie technických projektů, projektové studie technické, přenos dat nebo dokumentů z fyzických nosičů na elektronické nosiče, studie technických projektů, technický průzkum, tvorba a správa webových stránek pro třetí osoby.  
(511) 35, 41, 42  
(210) O-443641

(111) **291751**  
(220) 28.12.2006  
(151) 01.08.2007  
(540)

### STARION Xylitol

(730) **ORION CORPORATION**, 30-10 Munbae-Dong, Yongsan-Gu, Seoul, KP  
(740) Rott, Růžička & Guttman Patentové, známkové a advokátní kanceláře, JUDr. Vladimír Rott, Vinohradská 37/938, Praha 2, 12000  
(510) (30) čokolády, sušenky, koláčky, krečky, oplatky, cukrovinky, čipsy (obilné výrobky), chléb, pečivo, koláče, kekсы, pudinky, šerbety, zmrzliny, bonbóny, karamely, žvýkačky (ne pro lékařské účely).  
(511) 30  
(210) O-444191

(111) **291993**  
(220) 28.03.2007  
(151) 15.08.2007  
(540)



(730) " Z ", spol. s r.o., Bělohorská 78, Praha 6, 16900, CZ  
(740) Ing. Francis Jupa, Měchenická 4/2554, Praha 4, 14100  
(510) (3) přípravky pro bělení, praní, čištění, leštění, odmašťování a broušení, mýdla, parfumerie, kosmetika, zubní pasty, vše zařazené do této třídy; (16) papír a výrobky z papíru, tiskoviny všeho druhu, fotografie, psací potřeby, kancelářská lepidla, nože na papír (kancelářské výrobky), potřeby pro umělce, psací stroje a kancelářské potřeby (kromě nábytku), učební a školní potřeby a pomůcky, karty, vše zařazené do této třídy; (29) potravinářské výrobky zařazené do této třídy jako maso, drůbež, ryby, zvěřina, masové výtahy, konzervovaná, sušená a vařená zelenina a ovoce, zavařeniny, vejce, mléko a mlékařské výrobky včetně mléčných nápojů, jedlé oleje a tuky, konzervované potraviny - v rámci této třídy; (30) potravinářské výrobky zařazené do této třídy jako káva, čaj, kakao a nápoje z nich, čokoláda, kávové náhražky, cukrovinky, cukr, rýže, mouka a obilné výrobky určené k lidské výživě, chléb, suchary, sušenky, oplatky, koláče, jemné pečivo, zmrzlina a mražené výrobky - v rámci této třídy; (32) nealkoholické nápoje všeho druhu zařazené do této třídy; (33) alkoholické nápoje všeho druhu zařazené do této třídy; (34) tabák a tabákové výrobky všeho druhu, zápalky, potřeby pro kuřáky; (35) zprostředkovatelská činnost v oblasti obchodu s potravinami, nápoji, kosmetikou, papírovými a tabákovými výrobky, maloobchod - velkoobchod s potravinami, nápoji, kosmetikou, papírovými a tabákovými výrobky, zprostředkování prodeje pro třetí osoby, internetový obchod s potravinami, nápoji, kosmetikou, papírovými a tabákovými výrobky, marketing, reklama, propagace a inzerce všemi druhy médií; (39) distribuce a doručování zboží, zejména potravinářského a spotřebního zboží, produktů rychlého občerstvení, služby donášení a rozvozu uvedeného zboží, jídel a nápojů na objednávku, motorová nákladní doprava, skladování a balení.

(511) 3, 16, 29, 30, 32, 33, 34, 35, 39  
(210) O-446865

(111) **291994**  
(220) 28.03.2007  
(151) 15.08.2007  
(540) **Z-market-obchod, který přijde za Vámi !**

(730) " Z ", spol. s r.o., Bělohorská 78, Praha 6, 16900, CZ  
(740) Ing. Francis Jupa, Měchenická 4/2554, Praha 4, 14100  
(510) (3) přípravky pro bělení, praní, čištění, leštění, odmašťování a broušení, mýdla, parfumerie, kosmetika, zubní pasty, vše zařazené do této třídy; (16) papír a výrobky z papíru, tiskoviny všeho druhu, fotografie, psací potřeby, kancelářská lepidla, nožičské výrobky, potřeby pro umělce, psací stroje a kancelářské potřeby, učební a školní potřeby a pomůcky, vše zařazené do této třídy; (29) potravinářské výrobky, zařazené do této třídy, jako maso, drůbež, ryby, zvěřina, masové výtahy, konzervovaná, sušená a vařená zelenina a ovoce, zavařeniny, vejce, mléko a mlékařské výrobky, včetně mléčných nápojů, jedlé oleje a tuky, konzervované potraviny, potravinářské doplňky v rámci této třídy, ne pro lékařské účely; (30) potravinářské výrobky, zařazené do této třídy, jako káva, čaj, kakao a nápoje z nich, čokoláda, kávové náhražky, cukrovinky, cukr, rýže, mouka a obilné výrobky, určené k lidské výživě, chléb, suchary, sušenky, oplatky, koláče, jemné pečivo, zmrzlina a mražené výrobky, potravinářské výrobky v rámci této třídy, ne pro lékařské účely; (32) nealkoholické nápoje všeho

druhu, zařazené do této třídy, pivo; (33) alkoholické nápoje všeho druhu, zařazené do této třídy; (34) tabák a tabákové výrobky všeho druhu, zápalky, potřeby pro kuřáky; (35) zprostředkovatelská činnost v oblasti obchodu, zejména s potravinami, nápoji, kosmetikou, papírovými a tabákovými výrobky, maloobchod - velkoobchod s uvedenými výrobky, prodej uvedených výrobků pro třetí osoby, internetový obchod s uvedenými výrobky, marketing, reklama, propagace a inzerce všemi druhy médií; (39) distribuce a doručování zboží, zejména potravinářského a spotřebního zboží, produktů rychlého občerstvení, služby donášení a rozvozu uvedeného zboží, jídel a nápojů na objednávku, motorová nákladní doprava, skladování a balení.

(511) 3, 16, 29, 30, 32, 33, 34, 35, 39  
(210) O-446866

(111) **292852**  
(220) 10.11.2006  
(151) 26.09.2007  
(540)

**TOYEN**

(730) Šimeček Jiří, Na Chodovci 38/2546, Praha 4, 14100, CZ  
(740) Ing. Michal Jupa, patentový zástupce, Na Baních 1385, Praha 5 - Zbraslav, 15600  
(510) (9) veškeré nosiče obrazu, zvuku a dat; (16) tiskárenské výrobky, fotografie, knihy, časopisy, brožury, noviny, letáky, reklamní materiály na papírových nosičích; (41) umělecká činnost s výjimkou malířské tvorby, kulturní tvorba včetně veřejných vystoupení, zprostředkovatelská činnost v oblasti kultury, nakladatelská a vydavatelská činnost, produkční činnost, vše v oblasti hudby.

(511) 9, 16, 41  
(210) O-442775

(111) **292874**  
(220) 15.02.2007  
(151) 26.09.2007  
(540)

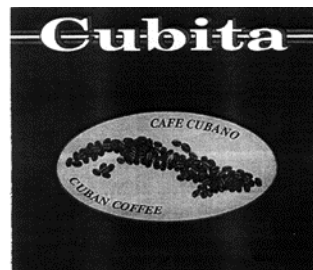

(730) **AYRIA CORPORATION s.r.o.**, Högerova 1098/11, Praha 5 - Hlubočepy, 15200, CZ  
(510) (30) káva.  
(511) 30  
(210) O-445461

(111) **293453**  
(220) 23.05.2007  
(151) 17.10.2007  
(540)



(730) **Kučera Petr Mgr.**, Zámek 1, Nové Hrady, 53945, CZ  
(510) (41) muzea (provozování), organizování kulturních nebo vzdělávacích výstav, filmové produkce.  
(511) 41  
(210) O-448352

(111) **293570**  
(220) 18.05.2007  
(151) 24.10.2007  
(540)

**ŽAKO**

(730) **Jitka Vítová**, Bratří Jana a Josefa Kovářů 170, Ústí nad Orlicí, 56206, CZ  
(510) (17) plasty, výrobky z plastů; (28) hračky, hračkové stavebnice.  
(511) 17, 28  
(210) O-448240

(111) **294110**  
(220) 31.01.2007  
(151) 21.11.2007  
(540)

**theBrainer**

(730) **RosenPharma a.s.**, Levá 489/11, Praha 4 - Podolí, 14700, CZ  
(740) Václav Müller, patentový zástupce, Filipova 2016, Praha 4, 14800  
(510) (5) výrobky dietetické, pro léčebné účely, potraviny pro děti, batolata a nemocné, potravinové přípravky a doplňky všeho druhu, jako posilující přípravky, tonika, vitamínové přípravky, minerály, čaje léčivé, poživatiny pro doplnění redukčních diet nebo přípravků pro hubnutí, vše s léčebnými účinky, přípravky s léčebnými účinky obsahující biochemické katalyzátory, zejména pro fyzicky aktivní osoby, rekonvalescenty a nemocné, dezinfekční prostředky, WC deodoranty, WC osvěžovače, WC gely, přípravky pro dezinfekci bytu, prostředky k ničení plevelu a k hubení živočišných škůdců, přípravky zvěrolékařské, diabetické přípravky pro léčebné účely, dietetické a vitamínové preparáty pro humánní a veterinární použití, multivitaminové přípravky a nápoje, minerální doplňky, vše výše uvedené určené k léčebným účelům, extrakty z rašeliny s léčebnými účinky; (29) maso, ryby, drůbež, zvěřina, paštiky, ovoce a zelenina konzervované, sušené a zavažené, šťáva rajčatová na vaření, želé, džemy, kompoty, vejce, mléko a mléčné výrobky, mléčné nápoje s vysokým obsahem mléka, kefir, protein pro lidskou potřebu, syrovátka, tofu, želatina, kumys, jedlé oleje, výrobky na bázi brambor, jako bramborové lupínky apod. spadající do tř. 29, oleje a tuky jedlé, ovocné dřevě; (32)

nápoje iontové, vody minerální a šumivé a jiné nealkoholické nápoje, sirupy a jiné přípravky k přípravě nápojů, prášky na přípravu šumivých nápojů, ovocné šťávy a nápoje z ovocných šťáv.

(511) 5, 29, 32  
(210) O-445003

(111) **294371**  
(220) 14.12.2006  
(151) 04.12.2007  
(540)

**ATELIER STAVEBNÍCH IZOLACÍ**

(730) **DEK a.s.**, Tiskářská 10/257, Praha 10, 10800, CZ  
(510) (37) dozor a řízení staveb, poradenství a informace ve stavebnictví; (41) vydávání periodických a neperiodických publikací včetně katalogů v tištěné podobě a prostřednictvím sítě INTERNET, výcvik a výuka v oboru stavebnictví; (42) konstruktérské práce a projekty, výzkum v oblasti stavebnictví a energetiky, vypracovávání projektů a posudků v oblasti stavebnictví a energetiky.  
(511) 37, 41, 42  
(210) O-443756

(111) **295133**  
(220) 18.04.2007  
(151) 09.01.2008  
(540)



(730) **Koumar Miroslav Mgr.**, Borová 282, Borová, 56982, CZ  
(740) Václav Müller, patentový zástupce, Filipova 2016, Praha 4, 14800  
(510) (9) ochranné nákolennice pro dělníky, ochranné obleky proti úrazům, radiaci a ohni, ochranné rukavice, ochranné rukavice proti rentgenovému záření pro průmyslové účely, potápěčské rukavice, ochranné azbestové rukavice; (25) kombinézy pracovní, konfekce, oděvy, rukavice, dámské dlouhé rukavice, rukavice bez prstů, rukavice palcové, rukávničky; (28) rukavice pro sportovní hry, rukavice basebalové, rukavice boxerské, rukavice golfové, rukavice pro šermíře.  
(511) 9, 25, 28  
(210) O-447463

(111) **295327**  
(220) 24.08.2007  
(151) 16.01.2008  
(540)



(730) **ČEZ, a.s.**, Duhová 2/1444, Praha 4, 14053, CZ  
(740) JUDr. Aleš Zábrš, Na Beránce 2, Praha 6, 16000  
(510) (4) elektřina, elektrická energie; (35) inzertní, reklamní a propagační činnost, poskytování pomoci při provozu obchodu, obstaravatelská a zprostředkovatelská činnost v oblasti obchodu, zejména v oblasti energetiky, dovoz a vývoz elektřiny, marketing; (39) doprava a skladování, zejména distribuce a transfer elektřiny, rozvod elektřiny a tepla, doprava a skladování radioaktivních odpadů; (40) výroba elektřiny a tepla.  
(511) 4, 35, 39, 40  
(210) O-451196

(111) **295753**  
(220) 21.09.2007  
(151) 30.01.2008  
(540)

**ČEZ, a. s.**

(730) **ČEZ, a.s.**, Duhová 2/1444, Praha 4, 14053, CZ  
(740) JUDr. Aleš Zábrš, Na Beránce 2, Praha 6, 16000  
(510) (4) elektřina a elektrická energie; (42) poradenství, výzkum a činnosti v oblasti úspor elektrické energie a ochrany životního prostředí.  
(511) 4, 42  
(210) O-452111

(111) **295754**  
(220) 21.09.2007  
(151) 30.01.2008  
(540)

**CEZ, a. s.**

(730) **ČEZ, a.s.**, Duhová 2/1444, Praha 4, 14053, CZ  
(740) JUDr. Aleš Zábrš, Na Beránce 2, Praha 6, 16000  
(510) (4) elektřina a elektrická energie; (42) poradenství, výzkum a činnosti v oblasti úspor elektrické energie a ochrany životního prostředí.  
(511) 4, 42  
(210) O-452112

(111) **295755**  
(220) 21.09.2007  
(151) 30.01.2008  
(540)

捷克 CEZ 电力股份公司

(730) **ČEZ, a.s.**, Duhová 2/1444, Praha 4, 14053, CZ  
(740) JUDr. Aleš Zábrš, Na Beránce 2, Praha 6, 16000  
(510) (4) elektřina a elektrická energie; (42) poradenství, výzkum a činnosti v oblasti úspor elektrické energie a ochrany životního prostředí.  
(511) 4, 42  
(210) O-452113

(111) **295756**  
(220) 21.09.2007  
(151) 30.01.2008  
(540)



**SKUPINA ČEZ**

(730) **ČEZ, a.s.**, Duhová 2/1444, Praha 4, 14053, CZ  
(740) JUDr. Aleš Zábrš, Na Beránce 2, Praha 6, 16000  
(510) (4) elektřina a elektrická energie; (42) poradenství, výzkum a činnosti v oblasti úspor elektrické energie a ochrany životního prostředí.  
(511) 4, 42  
(210) O-452114

(111) **295757**  
(220) 21.09.2007  
(151) 30.01.2008  
(540)



**CEZ GROUP**

(730) **ČEZ, a.s.**, Duhová 2/1444, Praha 4, 14053, CZ  
(740) JUDr. Aleš Zábřeh, Na Beránce 2, Praha 6, 16000  
(510) (4) elektřina a elektrická energie; (42) poradenství, výzkum a činnosti v oblasti úspor elektrické energie a ochrany životního prostředí.  
(511) 4, 42  
(210) O-452115

(111) **296913**  
(220) 13.11.2007  
(151) 11.03.2008  
(540)

### Nová Karolina Park

(730) **BB C - SERVICES, s.r.o.**, Želetavská 1525/1, Praha 4 - Michle, 14000, CZ  
(510) (35) propagační činnost, reklama, pomoc při řízení obchodní činnosti, obchodní administrativa, kancelářské práce; (36) pojištění, služby finanční; služby peněžní, služby nemovitostní; (37) stavebnictví, opravy, instalační služby; (38) spoje (komunikace); (41) výchova, vzdělávání, zábava, sportovní a kulturní aktivity; (43) služby zajišťující stravování a nápoje, dočasné ubytování; (44) lékařské služby, veterinární služby, péče o hygienu a krásu osob a zvířat, zemědělské, zahradnické a lesnické služby; (45) právní služby, bezpečnostní služby pro ochranu majetku a jednotlivců, osobní a sociální služby, poskytované ostatními za účelem uspokojování potřeb jednotlivců.  
(511) 35, 36, 37, 38, 41, 43, 44, 45  
(210) O-453670

(111) **296914**  
(220) 13.11.2007  
(151) 11.03.2008  
(540)

### Roztyly Garden

(730) **PASSERINVEST GROUP, a.s.**, Želetavská 1525/1, Praha 4 - Michle, 14000, CZ  
(510) (1) chemické výrobky určené pro průmysl, vědy a fotografii, jakož i pro zemědělství, zahradnictví a lesnictví, umělé pryskyřice v surovém stavu, plastické hmoty v surovém stavu, hnojiva pro půdu, hasicí přístroje (složení), prostředky pro kalení a letování kovů, chemické výrobky určené ke konzervování potravin, tříslicí materiály, lepidla pro průmysl; (2) barvy, nátěry, laky, ochranné výrobky proti korozi a proti deteriorizaci dřeva, barviva, mořidla, přírodní pryskyřice v surovém stavu, kovy listkové a práškové pro malíře, dekoratéry a umělce; (3) přípravky pro bělení a jiné prací prostředky, přípravky pro čištění, leštění, odmašťování a broušení, mýdla, parfumerie, vonné oleje, kosmetika, vlasové vody (lotions), zubní pasty; (4) průmyslové oleje a tuky, mazadla, výrobky pro pohlcování, zavlažování a vázání prachu, paliva včetně benzínu pro motory a osvětlovací látky, svíčky a knoty; (5) farmaceutické a veterinářské výrobky, hygienické výrobky pro léčebné účely, diabetické přípravky pro léčebné účely, potraviny pro batolata, náplast, obzavový materiál, materiály pro plombování zubů a pro zubní otisky, dezinfekční přípravky, výrobky pro hubení škodlivých zvířat, fungicidy, herbicidy; (6) obecné kovy a jejich slitiny, kovové stavební materiály, kovové stavební materiály přenosné, kovové materiály pro železnice, kovové kabely a dráty neelektrické, kovové potřeby zámečnické a klempířské, kovové trubky, seřpy, kovové výrobky, které nejsou uvedeny v jiných třídách, rudy; (7)

stroje a obráběcí stroje, motory (s výjimkou motorů pro pozemní vozidla), spojky a transmisní zařízení mimo ty, které jsou pro pozemní vozidla, zemědělské nástroje, kromě nástrojů poháněných ručně, lihně pro vejce; (8) nářadí a nástroje s ručním pohonem, nože, vidličky a lžice, sečné zbraně, břitvy; (9) přístroje a nástroje vědecké, námořní, geodetické, fotografické, filmové, optické, přístroje pro vážení, měření, signalizaci, kontrolu (inspekci), záchranu a přístroje pro vyučování, přístroje a nástroje pro vedení, přepínání, přeměnu, akumulaci, regulaci nebo řízení elektrického proudu, přístroje pro záznam, převod, reprodukci zvuku nebo obrazu, magnetické nosiče zvukových záznamů, gramofonové desky, automatické distributory a mechanismy pro přístroje a mince, zapisovací pokladny, počítačové stroje, přístroje pro zpracování informací a počítače, hasicí přístroje; (10) přístroje a nástroje chirurgické, zubní a veterinářské, umělé údy, oči a zuby, ortopedické potřeby, materiál na sešívání ran; (11) přístroje pro osvětlení, topení, výrobu páry, pro vaření, přístroje chladicí, pro sušení, ventilaci, rozvod vody a sanitární zařízení; (12) vozidla, dopravní prostředky pozemní, vzdušné nebo vodní; (13) střelná zbraň, střelivo (munice) a střelky, výbušniny, ohňostroje; (14) vzácné kovy a jejich slitiny a výrobky z těchto látek nebo postříbřeného nebo pozlaceného kovu, nejsou-li uvedeny v jiných třídách, klenoty, bižuterie, drahokamy, hodinářské potřeby a chronometrické přístroje; (15) hudební nástroje; (16) papír, lepenka a výrobky z těchto materiálů, které nejsou zařazeny do jiných tříd, tiskářské výrobky, potřeby pro knižní vazby, fotografie, papírenské zboží, lepidla pro papírenství nebo domácnost, materiál pro umělce, štětce, psací stroje a kancelářské potřeby (vyjímaje nábytek), učební a vyučovací pomůcky s výjimkou přístrojů, plastické obaly (nezařazené do jiných tříd), tiskařské typy, štočky; (17) kaučuk, gutaperča, guma, azbest, slída a výrobky z těchto materiálů, které nejsou zahrnuty do jiných tříd, polotovary z plastických hmot, materiály těsnící, ucpávací a izolační, ohebné trubky nekovové; (18) kůže, imitace kůže, výrobky z těchto materiálů, které nejsou zahrnuty do jiných tříd, kůže ze zvířat, kufry a zavazadla, deštníky, slunečníky a hole, biče a sedlářské výrobky; (19) stavební materiály nekovové, neohébné trubky nekovové pro stavebnictví, asfalt, směla, přenosné konstrukce nekovové, nekovové pomníky; (20) nábytek, zrcadla, rámy, výrobky nejmenované v jiných třídách ze dřeva, korku, rákosu, vrbového proutí, z rohu, kosti, slonoviny, z kostic, želoviny, jantaru, perleti, mořské pěny, náhražky všech těchto materiálů nebo náhražky z plastických hmot; (21) pomůcky a nádoby pro domácnost a kuchyň, hřebeny a mycí houby, kartáče (s výjimkou štětců), materiály pro výrobu kartáčů, čisticí potřeby, drátky na čištění parket, sklo surové nebo opracované (s výjimkou stavebního skla), sklo, porcelán a majolika neobsažené v jiných třídách; (22) lana, provazy, sítky, stany, plachty, plachtoviny, pytle (neobsažené v jiných třídách), materiál na vycpávky (s výjimkou kaučuku nebo plastických hmot), textilní materiály ze surových vláken; (23) vlákna pro textilní účely; (24) tkaniny a textilní výrobky, které nejsou uvedeny v jiných třídách, pokrývky ložní a ubrusy; (25) oděvy, obuv, kloboučnické zboží; (26) krajky a vyšivky, stuhy a tkaničky, knoflíky, háčky a očka, poutka - galanterie, špendlíky a jehly, umělé květiny; (27) koberce, rohožky, rohože, linoleum a jiné obklady podlah, tapety na stěny nikoliv textilní; (28) hry, hračky, potřeby pro gymnastiku a sport, které nejsou uvedeny v jiných třídách, vánoční ozdoby; (29) maso, ryby, drůbež a zvěřina, masové výtahy, zavařované, mražené, sušené a vařené ovoce a zelenina, želé, džemy, vejce, mléko a mléčné výrobky, oleje a tuky jedlé; (30) káva, čaj, kakao, cukr, rýže, tapioka, ságo, kávové náhražky, mouka a přípravky z obilnin, chléb, pečivo, cukrovinky, zmrzlina, med, sirup melasový, droždí, prášky do těsta, sůl, hořčice, ocet, nálevy (k ochucení), koření, led pro osvětlení; (31) výrobky zemědělské, zahradnické, lesní a zrní neuvedené v jiných třídách, živá zvířata, čerstvé ovoce a zelenina, osivo, rostliny a přírodní květiny, krmivo pro zvířata, slad; (32) piva, minerální vody, šumivé nápoje a jiné nápoje nealkoholické, nápoje a šťavy ovocné, sirupy a jiné přípravky k zhotovování nápojů; (33) alkoholické nápoje (s výjimkou pív); (34) tabák, potřeby pro kuřáky, zápalky; (35) propagační činnost, reklama, pomoc při řízení obchodní činnosti, obchodní administrativa, kancelářské práce; (36) pojištění, služby finanční, služby peněžní, služby nemovitostní; (37) stavebnictví, opravy, instalační služby; (38) spoje (komunikace); (39) doprava, balení a skladování zboží, organizování cest; (40) zpracování materiálů; (41) výchova, vzdělávání, zábava, sportovní a kulturní aktivity; (42) vědecké a technologické služby a související výzkum a projektování, analytické a výzkumné služby v průmyslu, navrhování a vývoj počítačového hardwaru a softwaru; (43) služby zajišťující stravování a nápoje, dočasné ubytování; (44) lékařské služby, veterinární služby, péče o hygienu a krásu osob a zvířat, zemědělské, zahradnické a lesnické služby; (45) právní služby, bezpečnostní služby pro ochranu majetku a jednotlivců, osobní a sociální služby poskytované ostatními za účelem uspokojování potřeb jednotlivců.



(511) 1, 2, 3, 4, 5, 6, 7, 8, 9, 10, 11, 12, 13, 14, 15, 16, 17, 18, 19, 20, 21, 22, 23, 24, 25, 26, 27, 28, 29, 30, 31, 32, 33, 34, 35, 36, 37, 38, 39, 40, 41, 42, 43, 44, 45  
(210) O-453671

(111) **297061**  
(220) 29.11.2006  
(151) 25.03.2008  
(540)

(111) **297032**  
(220) 13.11.2007  
(151) 18.03.2008  
(540)

### Balance Club Academy

(730) **Balance Club Brumlovka, a.s.**, Želetavská 1525/1, Praha 4, Michle, 14000, CZ  
(510) (35) propagační činnost, reklama, pomoc při řízení obchodní činnosti, obchodní administrativa, kancelářské práce; (36) pojištění, služby finanční, služby peněžní, služby nemovitostní; (37) stavebnictví, opravy, instalační služby; (38) spoje (komunikace); (41) výchova, vzdělávání, zábava, sportovní a kulturní aktivity; (43) služby zajišťující stravování a nápoje, dočasné ubytování; (44) lékařské služby, veterinární služby, péče o hygienu a krásu osob a zvířat, zemědělské, zahradnické a lesnické služby; (45) právní služby, bezpečnostní služby pro ochranu majetku a jednotlivců, osobní a sociální služby poskytované ostatními za účelem uspokojování potřeb jednotlivců.  
(511) 35, 36, 37, 38, 41, 43, 44, 45  
(210) O-453665

(111) **297033**  
(220) 13.11.2007  
(151) 18.03.2008  
(540)

### Academy of Balance

(730) **Balance Club Brumlovka, a.s.**, Želetavská 1525/1, Praha 4, Michle, 14000, CZ  
(510) (35) propagační činnost, reklama, pomoc při řízení obchodní činnosti, obchodní administrativa, kancelářské práce; (36) pojištění, služby finanční, služby peněžní, služby nemovitostní; (37) stavebnictví, opravy, instalační služby; (38) spoje (komunikace); (41) výchova, vzdělávání, zábava, sportovní a kulturní aktivity; (43) služby zajišťující stravování a nápoje, dočasné ubytování; (44) lékařské služby, veterinární služby, péče o hygienu a krásu osob a zvířat, zemědělské, zahradnické a lesnické služby; (45) právní služby, bezpečnostní služby pro ochranu majetku a jednotlivců, osobní a sociální služby poskytované ostatními za účelem uspokojování potřeb jednotlivců.  
(511) 35, 36, 37, 38, 41, 43, 44, 45  
(210) O-453666

(111) **297034**  
(220) 13.11.2007  
(151) 18.03.2008  
(540)

### Balance Academy

(730) **Balance Club Brumlovka, a.s.**, Želetavská 1525/1, Praha 4, Michle, 14000, CZ  
(510) (35) propagační činnost, reklama, pomoc při řízení obchodní činnosti, obchodní administrativa, kancelářské práce; (36) pojištění, služby finanční, služby peněžní, služby nemovitostní; (37) stavebnictví, opravy, instalační služby; (38) spoje (komunikace); (41) výchova, vzdělávání, zábava, sportovní a kulturní aktivity; (43) služby zajišťující stravování a nápoje, dočasné ubytování; (44) lékařské služby, veterinární služby, péče o hygienu a krásu osob a zvířat, zemědělské, zahradnické a lesnické služby; (45) právní služby, bezpečnostní služby pro ochranu majetku a jednotlivců, osobní a sociální služby poskytované ostatními za účelem uspokojování potřeb jednotlivců.  
(511) 35, 36, 37, 38, 41, 43, 44, 45  
(210) O-453667



(730) **Pražská energetika, a.s.**, Na Hroudě 1492/4, Praha 10, 10005, CZ  
(740) Dana Lukajová, patentový zástupce, Voršilská 10, Praha 1, 11000  
(510) (1) elektřina, elektrická energie, včetně elektřiny a elektrické energie vyrobené z obnovitelných zdrojů; (9) aparáty a přístroje vědecké, geodetické, fotografické, filmové, optické, přístroje pro vážení, měření, signalizaci, kontrolu, záchranu a přístroje učební, aparáty pro záznam, uchování, převod, přenos nebo reprodukci zvuku nebo obrazu, přístroje a nástroje pro vedení, přepínání, přeměnu, akumulaci, regulaci nebo řízení elektrického proudu, elektrosoučástky všeho druhu uvedené v této třídě, elektrické vodiče, transformátory, kabely nn a vn a jejich soubory, spínací, jističí a ochranná zařízení, transformátory napětí a proudu, elektrická vedení, elektrické přístroje zahrnuté do třídy 9, přístroje pro zpracování informací, počítače, software, elektronické počítačové sítě a systémy, nosiče dat nahanané i nenahanané, přístroje telekomunikační a spojové techniky, součásti uvedených přístrojů a zařízení, elektrohydraulické přístroje, zejména pohony, detektory a požární hlásiče, přístroje bezpečnostní, zabezpečovací a poplašné, technické prostředky pro měření (měřidla), řídicí zařízení pro provoz energetických děl, rozvaděče nn, trafostanice, rozpojovací a jističí domovní skříně, elektroměry, elektronické databáze a databázové produkty, informace a data a databáze a záznamy v elektronické podobě, elektronické nebo datové nebo informační nebo komunikační nebo výpočetní sítě včetně jednotlivých součástí a náhradních dílů obsažených ve třídě 9, multimediální aplikace, elektronické multimediální nebo elektronické informační katalogy, elektronické časopisy, elektronická periodika a knihy v elektronické podobě; (16) papír, lepenka a výrobky z těchto materiálů zařazené ve třídě 16, výrobky z papíru, plakáty, fotografie, kalendáře, pohlednice, gratulace, dopisní papíry, obálky, samolepky, obtisky, poznámkové bloky, desky na spisy, pořadače, omalovánky, activity books, drobné reklamní předměty z papíru nebo lepenky, balicí papír, obaly všeho druhu papírové, listy, pytlíky a sáčky pro obalovou techniku, školní sešity, skicáky, tužky, pastelky, tuhy, gummy, ořezávátka, ořezávátka strojky, penály, papírové tašky, papírové kapesníky, papírové ubrusy a ubrusky, těžítka na papíry, tiskoviny, tiskopisy, časopisy, periodika, knihy, databázové produkty a databáze v papírové formě, tiskárenské výrobky, písmena pro tiskárny, losy, štočky, potřeby pro knižní vazby, lepidla pro papírenství nebo domácnost, materiál pro umělce, štetce, psací stroje a kancelářské potřeby s výjimkou nábytku, učební pomůcky, umělecké nebo ozdobné předměty z papíru, obaly bublinkové (z umělých hmot), plastické obaly nezařazené do jiných tříd; (35) poskytování informací komerčního nebo reklamního charakteru, multimediálních informací komerčního charakteru s výjimkou informací z oblasti personální agentury, komerční využití Internetu v oblastech komerčních internetových médií a vyhledávacích služeb, pronájem informačních míst v rámci třídy, činnost ekonomických a/nebo organizačních poradců, zprostředkování v obchodních vztazích, merchandising, franchising, pomoc při využívání a řízení obchodního podniku, automatizované zpracování dat, účetní činnost, pomoc při provozování obchodů a obchodních činností průmyslového nebo obchodního podniku, služby, které zahrnují záznam, přepis, vypracování, kompilaci, přenášení nebo systematickosti písemných či datových či elektronických sdělení a záznamů, jakož i využívání nebo kompilaci matematických a statistických údajů, výstavy komerční s výjimkou oblasti personálního poradenství a agentury, pořádání a organizování veletrhů a výstav s výjimkou oblasti personálního poradenství a agentury, zprostředkovatelská činnost v oblasti obchodu a služeb, zejména v oblasti energetiky, dovoz a vývoz elektřiny nebo plynu, řešení obchodních otázek spojených se stanovováním podmínek dodávek energií a medií, analýzy

nákladů, odbytu a měření objemu energií, obstaravatelská a zprostředkovatelská činnost v těchto službách; (37) stavebnictví, opravy, instalační služby, zejména údržba, opravy, výstavba, rekonstrukce a modernizace elektrických zařízení a rozvodů elektrické energie, zařízení dispečerské řídicí a telekomunikační techniky a technických prostředků k řízení spotřeby elektřiny, montáž, opravy, údržba a revize vyhrazených elektrických a elektronických strojů, přístrojů a zařízení, měřicí techniky, telekomunikační techniky, tlakových nádob a zdvihacích zařízení, opravy motorových vozidel a jiných dopravních prostředků, karosérii, stavebních mechanismů, pronájem stavebních mechanismů, provádění staveb včetně jejich změn a jejich odstraňování; (38) telekomunikace, komunikace pomocí terminálů nebo počítačů, elektronická pošta, počítačový přenos pošty a obrazu, komunikace a transakce v síti, tisková agentura, komunikace prostřednictvím telefonů nebo počítačů a telekomunikační služby s tím spojené, poskytování telekomunikační služby přenosu dat a dalších informací, provozování datové sítě, zprostředkovatelská činnost v oblasti telekomunikační a výpočetní a informační techniky, zprostředkovatelská a poradenská činnost v oblasti telekomunikací, výměna, získávání a šíření informací a zpráv prostřednictvím telekomunikační sítě nebo datové sítě nebo sítě výpočetní nebo informační nebo komunikační nebo elektronické techniky nebo satelitů nebo kabelu, šíření elektronických tiskovin, časopisů, periodik a knih prostřednictvím počítačové, datové, elektronické, telekomunikační nebo informační sítě, poskytování informací (informační kancelář), pronájem telekomunikačních zařízení, sítí a přístrojů včetně telefonů, služby zprostředkování zpráv, pronájem informačních a komunikačních míst, služby zabezpečující audiovizuální komunikace prostřednictvím informačních a telekomunikačních sítí, zřizování telekomunikačních zařízení, poskytování telekomunikačních služeb, služby zprostředkování přístupu k počítačové síti, přenos dat a informací, služby přístupu a připojení k datovým a informačním sítím a Internetu, pronájem telekomunikační techniky; (39) rozvod, tranzit, dodávka, dovoz a vývoz elektřiny, řízení distribuční elektrizační soustavy, nákup, distribuce a dodávka tepla, vody, plynu, elektřiny, objednávkové a další služby související s dodávkou, odběrem a používáním elektřiny a tepla, distribuce a transfer elektřiny, doprava a skladování radioaktivních odpadů, silniční motorová doprava, pronájem dopravních prostředků; (40) výroba energie (elektřiny, tepla, teplé vody, páry), výroba chladu, demineralizované vody, zpracování těchto látek, zpracování substrátů, třídění, recyklace, zpracování a likvidace odpadu, spalování odpadu, kovářství, kotlářství, kovoobráběčství, čištění vzduchu, čištění a úprava vody, zásobování vodou (jako služba pro třetí osoby), obstaravatelská a zprostředkovatelská činnost v těchto službách; (41) nakladatelství a vydavatelství, ediční činnost, publikační činnost, nahrávání nosičů zvukových nebo obrazových zvukových, půjčování nahraných zvukových a zvukově obrazových záznamů, tvorba a šíření audiovizuálních děl, zprostředkování v oblasti kultury, výchovy, zábavy a sportu, výchovná, vzdělávací, soutěžní činnost, pořádání a organizační zajištění kurzů, školení, přednášek, konferencí, vzdělávací a rekvalifikační činnost, zkoušení způsobilosti pracovníků pro vykonávání činností, obstaravatelská a zprostředkovatelská činnost v těchto službách, vzdělávací představení, organizace společenských a kulturních akcí, organizace, provozování a provádění her a soutěží i veřejných, výstavní činnost v oblasti výchovy nebo vzdělávání, provozování tělovýchovných zařízení, pronájem a půjčování sportovních potřeb s výjimkou dopravních prostředků, půjčování knih, tiskovin, pronájem a půjčování audio přístrojů, video přístrojů, video rekordem, videokamer, fotoaparátů, promítaček, rozhlasových a televizních přijímačů, filmů, kulturních a vzdělávacích potřeb a přístrojů, půjčování a pronájem obrazů, dekorací, pronájem stadiónů, tenisových dvorců, pronájem a půjčování potápěčské výstroje, pronájem a půjčování sportovního nářadí s výjimkou dopravních prostředků, provozování a/nebo pronájem fitness centra, vydavatelská a nakladatelská činnost, zpravodajství, nahrávání videa; (42) návrh programového vybavení a databází, aktualizace programového vybavení, programování počítačů, pronájem doby přístupu k databázi, technické studie v oblasti počítačů a programového vybavení, výzkumné, projekční a inženýrské práce v oblasti energetiky, telekomunikací, informačních technologií, informací a výpočetních služeb, průmyslové analýzy a výzkum, pronájem programového vybavení a počítačů, základní a aplikovaný výzkum v oblasti informačních technologií a v oblasti energetiky, přístup k počítačům za účelem podnikání, právní služby, tvorba WEB, počítačové vyhledávací služby, výzkum, vývoj a tvorba systémů pro elektronické obchodování a příslušného software a hardware, know-how pro oblast elektronického obchodování a informačních technologií, hosting, vyvolávání informací z počítačové databáze, poradenství v oblasti energetiky a provozu elektrických a energetických zařízení, pronájem

elektrických a elektronických strojů a přístrojů, měřicí techniky, pronájem technologií, technologických zařízení a výpočetní techniky, zkušební činnost ochranných pomůcek pro práci s elektrickou energií, provádění testů a analýz v oblasti elektrické energie, hluku.

(511) 1, 9, 16, 35, 37, 38, 39, 40, 41, 42

(210) O-443305

(111) **297062**

(220) 29.11.2006

(151) 25.03.2008

(540)



(730) **Pražská energetika, a.s.**, Na Hroudě 1492/4, Praha 10, 10005, CZ

(740) Dana Lukajová, patentový zástupce, Voršílská 10, Praha 1, 11000

(510) (1) elektrina, elektrická energie, včetně elektřiny a elektrické energie vyrobené z obnovitelných zdrojů; (9) aparáty a přístroje vědecké, geodetické, fotografické, filmové, optické, přístroje pro záření, měření, signalizaci, kontrolu, záchranu a přístroje učební, aparáty pro záznam, uchování, převod, přenos nebo reprodukci zvuku nebo obrazu, přístroje a nástroje pro vedení, přepínání, přeměnu, akumulaci, regulaci nebo řízení elektrického proudu, elektrosoučástky všeho druhu uvedené v této třídě, elektrické vodiče, transformátory, kabely nn a vn a jejich soubory, spínací, jističí a ochranná zařízení, transformátory napětí a proudu, elektrická vedení, elektrické přístroje zahrnuté do třídy 9, přístroje pro zpracování informací, počítače, software, elektronické počítačové sítě a systémy, nosiče dat nahrané i nenahrané, přístroje telekomunikační a spojové techniky, součásti uvedených přístrojů a zařízení, elektrohydraulické přístroje, zejména pohony, detektory a požární hlásiče, přístroje bezpečnostní, zabezpečovací a poplašné, technické prostředky pro měření (měřidla), řídicí zařízení pro provoz energetických děl, rozvaděče nn, trafostanice, rozpojovací a jističí domovní skříně, elektroměry, elektronické databáze a databázové produkty, informace a data a databáze a záznamy v elektronické podobě, elektronické nebo datové nebo informační nebo komunikační nebo výpočetní sítě včetně jednotlivých součástí a náhradních dílů obsažených ve třídě 9, multimediální aplikace, elektronické multimediální nebo elektronické informační katalogy, elektronické časopisy, elektronická periodika a knihy v elektronické podobě; (16) papír, lepenka a výrobky z těchto materiálů zařazené ve třídě 16, výrobky z papíru, plakáty, fotografie, kalendáře, pohlednice, gratulace, dopisní papíry, obálky, samolepky, obtisky, poznámkové bloky, desky na spisy, pořadače, omalovánky, activity books, drobné reklamní předměty z papíru nebo lepenky, balicí papír, obaly všeho druhu papírové, listy, pytlíky a sáčky pro obalovou techniku, školní sešity, skicáky, tužky, pastelky, tuhy, gumy, ořezávátka, ořezávátka strojky, penály, papírové tašky, papírové kapesníky, papírové ubrusy a ubrusky, těžítka na papíry, tiskoviny, tiskopisy, časopisy, periodika, knihy, databázové produkty a databáze v papírové formě, tiskárenské výrobky, písma pro tiskárny, losy, štočky, potřeby pro knižní vazby, lepidla pro papírenství nebo domácnost, materiál pro umělec, štetce, psací stroje a kancelářské potřeby s výjimkou nábytku, učební pomůcky, umělecké nebo ozdobné předměty z papíru, obaly bublinkové (z umělých hmot), plastické obaly nezařazené do jiných tříd; (35) poskytování informací komerčního nebo reklamního charakteru, multimediálních informací komerčního charakteru s výjimkou informací z oblasti personální agentury, komerční využití Internetu v oblastech komerčních internetových médií a vyhledávacích služeb, pronájem informačních míst v rámci třídy, činnost ekonomických a/nebo organizačních poradců, zprostředkování v obchodních vztazích, merchandising, franchising, pomoc při využívání a řízení obchodního podniku, automatizované zpracování dat, účetní činnost, pomoc při provozování obchodů a obchodních činností průmyslového nebo obchodního podniku, služby, které zahrnují záznam, přepis, vypracování,



kompilaci, přenášení nebo systematickosti písemných či datových či elektronických sdělení a záznamů, jakož i využívání nebo kompilaci matematických a statistických údajů, výstavy komerční s výjimkou oblasti personálního poradenství a agentury, pořádání a organizování veletrhů a výstav s výjimkou oblasti personálního poradenství a agentury, zprostředkovatelská činnost v oblasti obchodu a služeb, zejména v oblasti energetiky, dovoz a vývoz elektřiny nebo plynu, řešení obchodních otázek spojených se stanovováním podmínek dodávek energií a medií, analýzy nákladů, odbytu a měření objemu energií, obstaravatelská a zprostředkovatelská činnost v těchto službách; (37) stavebnictví, opravy, instalační služby, zejména údržba, opravy, výstavba, rekonstrukce a modernizace elektrických zařízení a rozvodů elektrické energie, zařízení dispečerské řídicí a telekomunikační techniky a technických prostředků k řízení spotřeby elektřiny, montáž, opravy, údržba a revize vyhrazených elektrických a elektronických strojů, přístrojů a zařízení, měřicí techniky, telekomunikační techniky, tlakových nádob a zdvihacích zařízení, opravy motorových vozidel a jiných dopravních prostředků, karosérií, stavebních mechanismů, pronájem stavebních mechanismů, provádění staveb včetně jejich změn a jejich odstraňování; (38) telekomunikace, komunikace pomocí terminálů nebo počítačů, elektronická pošta, počítačový přenos pošty a obrazu, komunikace a transakce v síti, tisková agentura, komunikace prostřednictvím telefonů nebo počítačů a telekomunikační služby s tím spojené, poskytování telekomunikační služby přenosu dat a dalších informací, provozování datové sítě, zprostředkovatelská činnost v oblasti telekomunikační a výpočetní a informační techniky, zprostředkovatelská a poradenská činnost v oblasti telekomunikací, výměna, získávání a šíření informací a zpráv prostřednictvím telekomunikační sítě nebo datové sítě nebo sítě výpočetní nebo informační nebo komunikační nebo elektronické techniky nebo satelitů nebo kabelu, šíření elektronických tiskovin, časopisů, periodik a knih prostřednictvím počítačové, datové, elektronické, telekomunikační nebo informační sítě, poskytování informací (informační kancelář), pronájem telekomunikačních zařízení, sítí a přístrojů včetně telefonů, služby zprostředkování zpráv, pronájem informačních a komunikačních míst, služby zabezpečující audiovizuální komunikace prostřednictvím informačních a telekomunikačních sítí, zřizování telekomunikačních zařízení, poskytování telekomunikačních služeb, služby zprostředkování přístupu k počítačové síti, přenos dat a informací, služby přístupu a připojení k datovým a informačním sítím a Internetu, pronájem telekomunikační techniky; (39) rozvod, tranzit, dodávka, dovoz a vývoz elektřiny, řízení distribuční elektrizační soustavy, nákup, distribuce a dodávka tepla, vody, plynu, elektřiny, objednávkové a další služby související s dodávkou, odběrem a používáním elektřiny a tepla, distribuce a transfer elektřiny, doprava a skladování radioaktivních odpadů, silniční motorová doprava, pronájem dopravních prostředků; (40) výroba energie (elektřiny, tepla, teplé vody, páry), výroba chladu, demineralizované vody, zpracování těchto látek, zpracování substrátu, třídění, recyklace, zpracování a likvidace odpadu, spalování odpadu, kovářství, kovoobráběčství, čištění vzduchu, čištění a úprava vody, zásobování vodou (jako služba pro třetí osoby), obstaravatelská a zprostředkovatelská činnost v těchto službách; (41) nakladatelství a vydavatelství, ediční činnost, publikační činnost, nahrávání nosičů zvukových nebo obrazových zvukových, půjčování nahraných zvukových a zvukově obrazových záznamů, tvorba a šíření audiovizuálních děl, zprostředkování v oblasti kultury, výchovy, zábavy a sportu, výchovná, vzdělávací, soutěžní činnost, pořádání a organizační zajištění kurzů, školení, přednášek, konferencí, vzdělávací a rekvalifikační činnost, zkoušení způsobilosti pracovníků pro vykonávání činností, obstaravatelská a zprostředkovatelská činnost v těchto službách, vzdělávací představení, organizace společenských a kulturních akcí, organizace, provozování a provádění her a soutěží i veřejných, výstavní činnost v oblasti výchovy nebo vzdělávání, provozování tělovýchovných zařízení, pronájem a půjčování sportovních potřeb s výjimkou dopravních prostředků, půjčování knih, tiskovin, pronájem a půjčování audio přístrojů, video přístrojů, video rekordem, videokamer, fotoaparátů, promítaček, rozhlasových a televizních přijímačů, filmů, kulturních a vzdělávacích potřeb a přístrojů, půjčování a pronájem obrazů, dekorací, pronájem stadiónů, tenisových dvorců, pronájem a půjčování potápěčské výstroje, pronájem a půjčování sportovního nářadí s výjimkou dopravních prostředků, provozování a/nebo pronájem fitness centra, vydavatelská a nakladatelská činnost, zpravodajství, nahrávání videa; (42) návrh programového vybavení a databázi, aktualizace programového vybavení, programování počítačů, pronájem doby přístupu k databázi, technické studie v oblasti počítačů a programového vybavení, výzkumné, projekční a inženýrské práce v oblasti energetiky, telekomunikací, informačních technologií, informací a výpočetních služeb, průmyslové analýzy a výzkum, pronájem

programového vybavení a počítačů, základní a aplikovaný výzkum v oblasti informačních technologií a v oblasti energetiky, přístup k počítačům za účelem podnikání, právní služby, tvorba WEB, počítačové vyhledávací služby, výzkum, vývoj a tvorba systémů pro elektronické obchodování a příslušného software a hardware, know-how pro oblast elektronického obchodování a informačních technologií, hosting, vyvolávání informací z počítačové databáze, poradenství v oblasti energetiky a provozu elektrických a energetických zařízení, pronájem elektrických a elektronických strojů a přístrojů, měřicí techniky, pronájem technologií, technologických zařízení a výpočetní techniky, zkušební činnost ochranných pomůcek pro práci s elektrickou energií, provádění testů a analýz v oblasti elektrické energie, hluku.

(511) 1, 9, 16, 35, 37, 38, 39, 40, 41, 42  
(210) O-443306

(111) **297489**  
(220) 26.09.2007  
(151) 29.04.2008  
(540)

### TAMARA POLANSKI

(730) **Kučerová Olga**, Vodičkova 699/28, Praha 1, 11000, CZ  
(510) (9) zvukové a obrazové záznamy na nosičích; (16) knihy, brožury, polygrafické výrobky, plakáty, fotografie; (35) personální poradenství, psychologická testování pro výběr zaměstnanců, poradenství při vedení podniku, poradenství v obchodní činnosti, pomoc při řízení obchodní činnosti, propagační činnosti, reklama; (41) výchova, vzdělávání, zábava, sportovní a kulturní aktivity, nakladatelské a vydavatelské činnosti, pořádání kurzů, seminářů, konferencí; (44) psychoterapie, psychologické služby, psychotherapeutické poradenství, terapie v oblasti vztahů; (45) partnerské poradenství, manželské a předmanželské poradny, osobní a společenské služby poskytované třetími osobami k uspokojení potřeb jednotlivce.  
(511) 9, 16, 35, 41, 44, 45  
(210) O-452219

(111) **297812**  
(220) 08.11.2007  
(151) 12.05.2008  
(540)

**SVUM-CZ s.r.o.**

(730) **SVUM-CZ s.r.o. Josef Král Ing.**, Konárovice 152, Konárovice, 28125, CZ  
(740) **PRÓPATENT**, Ing. Vlasta Sedláčková, Pod Pekařkou 1, Praha 4 - Podolí, 14700  
(510) (40) povrchové úpravy a svařování kovů.  
(511) 40  
(210) O-453551

(111) **297964**  
(220) 24.08.2007  
(151) 19.05.2008  
(540)

### Posviťte si na úspory

(730) **ČEZ, a.s.**, Duhová 2/1444, Praha 4, 14053, CZ  
(740) **JUDr. Aleš Zabrš**, Na Beránce 2, Praha 6, 16000  
(510) (35) inzertní, reklamní a propagační činnost (kampaň) v oblasti energetických úspor.

(511) 35  
(210) O-451195

(111) **298669**  
(220) 14.02.2007  
(151) 25.06.2008  
(540)

### obouváme svět

(730) **Baťa akciová společnost**, Dlouhá 130, Zlín, 76222, CZ  
(740) Václav Müller, patentový zástupce, Filipova 2016, Praha 4, 14800  
(510) (10) ortopedická obuv, ortopedické výrobky; (25) obuv, kožená obuv, střevíce, pantofle.  
(511) 10, 25  
(210) O-445451

(111) **299264**  
(220) 18.04.2007  
(151) 22.07.2008  
(540)



(730) **Koumar Miroslav Mgr.**, Borová 282, Borová, 56982, CZ  
(740) Václav Müller, patentový zástupce, Filipova 2016, Praha 4, 14800  
(510) (9) ochranné nákolennice pro dělníky, ochranné obleky proti úrazům, radiaci a ohni, ochranné rukavice, ochranné rukavice proti rentgenovému záření pro průmyslové účely, potápěčské rukavice, ochranné azbestové rukavice; (28) rukavice pro sportovní hry, rukavice basebalové, rukavice boxerské, rukavice golfové, rukavice pro šermíře.  
(511) 9, 28  
(210) O-447462

(111) **301218**  
(220) 26.09.2007  
(151) 22.10.2008  
(540)

### Čas pro dobrou věc

(730) **ČEZ, a.s.**, Duhová 2/1444, Praha 4, 14053, CZ  
(740) JUDr. Aleš Zábrš, Na Beránce 2, Praha 6, 16000  
(510) (35) propagační, inzertní a reklamní činnost, poskytování informací a informačních služeb reklamního nebo obchodního charakteru, komerční informační kancelář, zprostředkování v obchodních vztazích, zprostředkovatelská činnost v obchodu, poradenská činnost v obchodních činnostech, merchandising, franchising, pomoc při provozování a řízení obchodního podniku, průzkum trhu, administrativní práce, obstaravatelská činnost v oblasti obchodu, zprostředkovatelská činnost v oblasti obchodu s

energiemi, zejména s energiemi vyrobenými z ekologických energetických zdrojů, automatizované zpracování dat, služby, které zahrnují záznam, přepis, vypracování, kompilaci, přenášení nebo systematickosti písemných, datových či elektronických sdělení a záznamů, jakož i využívání nebo kompilaci matematických a statistických údajů, ekonomické poradenství; (36) sponzoring, shromažďování a poskytování finančních prostředků, zejména v oblasti vzdělávání, kultury, umění, sportu, ekologie, charitativní činnosti, v oblasti podpory a ochrany dětí a mládeže, v oblasti sociálních a zdravotních projektů a aktivit, fyzickým osobám v životní a sociální tísní, obcím, ostatním právníkům osobám a fyzickým osobám při rozvoji vědy a výzkumu, ochrany životního prostředí a ohrožených druhů zvířat, poradenské a organizační služby v oblasti zřizování, vedení a fungování nadací a jiných charitativních subjektů a v jejich vzájemné spolupráci, finanční poradenství, finanční služby, zprostředkovatelské služby v oblasti financí, poskytování půjček, zprostředkování půjček, elektronické převody finančních prostředků, získávání finančních prostředků a darů pro charitativní účely, organizování a provozování dobročinných a humanitárních akcí formou poskytování slev a příspěvků potřebným ve finanční podobě, finanční sbírky v oblasti charity; (41) výchovná a vzdělávací činnost, zábavná, školicí, sportovní a kulturní činnost, osvětová činnost, publikační činnost, vydavatelství, nakladatelství, provozování knihoven, půjčování knih a dalších periodických i neperiodických tiskovin v papírové i elektronické formě, výstavy nekomerční, pořádání výchovných, zábavných, vzdělávacích, kulturních, společenských, sportovních a benefičních akcí, podpora umělců, podpora kulturních a vzdělávacích projektů, aktivit, výstav a koncertů, poskytování informací, informačních služeb a poradenství a zprostředkovatelských služeb v oblasti výchovy, kultury, zábavy, vzdělávání a sportu, informace o humanitárních a dobročinných akcích v oblasti sportu a kultury.

(511) 35, 36, 41  
(210) O-452227

(111) **316048**  
(220) 29.01.2007  
(151) 05.01.2011  
(540)

### NIVA KRÁLOVSKÁ

(730) **Savencia SA**, 42 rue Rieussec, Viroflay, FR  
(740) KANIA, SEDLÁK, SMOLA, Ing. Lucie Lunzarová, Mendlovo náměstí 1a, Brno, 60300  
(510) (29) mléko.  
(511) 29  
(210) O-444887

(111) **326944**  
(220) 20.11.2006  
(151) 22.08.2012  
(540)

### IMMUNOTROFINA

(730) **D.M.G. ITALIA S.r.l.**, Via Laurentina Km. 26,700, Pomezia (RM), IT  
(740) TRAPLOVÁ-HAKR-KUBÁT Advokátní a patentová kancelář, Mgr. Jana Šuranová Traplová, Přístavní 24, Praha 7, 17000  
(510) (5) farmaceutické výrobky, dietetické látky upravené pro lékařské účely.  
(511) 5  
(210) O-493722

### Zániky ochranných známek uplynutím doby platnosti

Kapitola obsahuje údaje o ochranných známkách, které zanikly uplynutím doby platnosti podle ustanovení § 29 odst. 1 zákona č. 441/2003 Sb.

Číslo zápisu (111)	Datum zániku (141)	Číslo zápisu (111)	Datum zániku (141)	Číslo zápisu (111)	Datum zániku (141)	Číslo zápisu (111)	Datum zániku (141)
89526	21.04.2016	202334	24.04.2016	215396	30.04.2016	285091	28.04.2016
156874	22.04.2016	202335	24.04.2016	221159	29.04.2016	285092	28.04.2016
163313	22.04.2016	203118	02.05.2016	221160	29.04.2016	285094	28.04.2016
163315	23.04.2016	203821	22.04.2016	226476	30.04.2016	285096	01.05.2016
163319	29.04.2016	203824	23.04.2016	269578	23.04.2016	285097	01.05.2016
194853	30.04.2016	203825	23.04.2016	284471	21.04.2016	285100	02.05.2016
198170	24.04.2016	203826	23.04.2016	284472	21.04.2016	285101	02.05.2016
198171	25.04.2016	203827	23.04.2016	284473	21.04.2016	285102	02.05.2016
198174	02.05.2016	203828	23.04.2016	284477	24.04.2016	285103	02.05.2016
198973	24.04.2016	203832	24.04.2016	284478	24.04.2016	285602	20.04.2016
198974	24.04.2016	203838	24.04.2016	284479	24.04.2016	285604	20.04.2016
200677	24.04.2016	203843	25.04.2016	284480	24.04.2016	285611	24.04.2016
200678	24.04.2016	203845	26.04.2016	284482	24.04.2016	285614	25.04.2016
200679	24.04.2016	203850	29.04.2016	284483	25.04.2016	285617	25.04.2016
200680	24.04.2016	203851	29.04.2016	284484	25.04.2016	285618	25.04.2016
200681	24.04.2016	203852	29.04.2016	284486	25.04.2016	285619	26.04.2016
200682	24.04.2016	203853	30.04.2016	284487	25.04.2016	285620	26.04.2016
200683	24.04.2016	203854	30.04.2016	284488	26.04.2016	285621	26.04.2016
200684	25.04.2016	203859	02.05.2016	284495	26.04.2016	285625	27.04.2016
200685	25.04.2016	204748	25.04.2016	284496	27.04.2016	285627	28.04.2016
200686	25.04.2016	204753	29.04.2016	284498	27.04.2016	285628	28.04.2016
200689	29.04.2016	205552	24.04.2016	284504	28.04.2016	285629	28.04.2016
201430	24.04.2016	205553	25.04.2016	284508	28.04.2016	285632	28.04.2016
201431	24.04.2016	205554	25.04.2016	285034	20.04.2016	285633	28.04.2016
201432	24.04.2016	205557	29.04.2016	285035	20.04.2016	285635	28.04.2016
201433	24.04.2016	206188	26.04.2016	285043	21.04.2016	285639	01.05.2016
201434	24.04.2016	206190	29.04.2016	285046	21.04.2016	285640	02.05.2016
201435	24.04.2016	207534	22.04.2016	285047	21.04.2016	285642	01.05.2016
201436	24.04.2016	207535	22.04.2016	285048	21.04.2016	285643	02.05.2016
201437	24.04.2016	207536	22.04.2016	285053	24.04.2016	285644	02.05.2016
201438	24.04.2016	207540	23.04.2016	285055	24.04.2016	285646	02.05.2016
201439	24.04.2016	207543	24.04.2016	285058	24.04.2016	285649	02.05.2016
201440	25.04.2016	207551	29.04.2016	285059	24.04.2016	286235	20.04.2016
201441	25.04.2016	207552	29.04.2016	285060	24.04.2016	286237	20.04.2016
201442	25.04.2016	207553	29.04.2016	285061	25.04.2016	286238	20.04.2016
201443	25.04.2016	207554	29.04.2016	285062	25.04.2016	286239	20.04.2016
201446	29.04.2016	207555	30.04.2016	285063	25.04.2016	286244	24.04.2016
201447	29.04.2016	207556	30.04.2016	285064	25.04.2016	286245	25.04.2016
201448	29.04.2016	208214	29.04.2016	285066	25.04.2016	286246	26.04.2016
201449	29.04.2016	208216	29.04.2016	285071	26.04.2016	286247	26.04.2016
201450	29.04.2016	210225	26.04.2016	285072	27.04.2016	286248	26.04.2016
201452	30.04.2016	210226	26.04.2016	285073	27.04.2016	286250	27.04.2016
201453	30.04.2016	210229	30.04.2016	285074	27.04.2016	286253	28.04.2016
201454	30.04.2016	210853	23.04.2016	285075	27.04.2016	286254	28.04.2016
201455	30.04.2016	210854	23.04.2016	285076	27.04.2016	286869	20.04.2016
201456	30.04.2016	210855	23.04.2016	285077	27.04.2016	286874	24.04.2016
201457	30.04.2016	210856	23.04.2016	285081	27.04.2016	286875	24.04.2016
201458	02.05.2016	211641B	24.04.2016	285082	27.04.2016	286876	25.04.2016
202333	24.04.2016	212373	02.05.2016	285090	28.04.2016	287536	21.04.2016

Číslo zápisu (111)	Datum zániku (141)	Číslo zápisu (111)	Datum zániku (141)	Číslo zápisu (111)	Datum zániku (141)	Číslo zápisu (111)	Datum zániku (141)
287538	25.04.2016	290123	21.04.2016	316253	27.04.2016	316340	27.04.2016
287542	27.04.2016	291698	24.04.2016	316330	27.04.2016	316341	27.04.2016
287544	02.05.2016	292462	28.04.2016	316331	27.04.2016	316342	27.04.2016
288273	20.04.2016	292840	20.04.2016	316332	27.04.2016	316343	27.04.2016
288274	21.04.2016	293770	02.05.2016	316333	27.04.2016	316344	27.04.2016
288277	26.04.2016	294784	26.04.2016	316334	27.04.2016	316345	27.04.2016
288278	26.04.2016	295767	26.04.2016	316335	27.04.2016	316346	27.04.2016
288279	28.04.2016	296942	28.04.2016	316336	27.04.2016	316347	27.04.2016
288926	02.05.2016	298662	20.04.2016	316337	27.04.2016	316348	27.04.2016
289653	21.04.2016	300816	28.04.2016	316338	27.04.2016	316349	27.04.2016
289901	20.04.2016	311768	20.04.2016	316339	27.04.2016		

### Úpravy znění/vyobrazení ochranných známek a seznamu výrobků a služeb

Kapitola obsahuje údaje o ochranných známkách, u kterých na žádost vlastníka ochranné známky došlo v souladu s ustanovením § 27 zákona č.441/2003 Sb. k úpravě ve znění, vyobrazení nebo seznamu výrobků a služeb, pokud tato změna uvádí údaje v ochranné známce do souladu se skutečností, aniž by se tím ochranná známka zásadně změnila. Kapitola dále obsahuje údaje o ochranných známkách, jejichž zápis byl obnoven pouze pro některé z výrobků a služeb v souladu s ustanovením §29 zákona č. 441/2003 Sb.

(111) 326944

(510) (5) farmaceutické výrobky, dietetické látky upravené pro lékařské účely.

(511) 5

---

### Změny vlastníků ochranných známek

Kapitola obsahuje údaje o ochranných známkách, které byly převedeny nebo přešly ve smyslu ustanovení § 15 odst. 1, 2 a § 16 zákona č. 441/2003 Sb. na jiného vlastníka v rozsahu všech zapsaných výrobků nebo služeb.

Číslo zápisu (111)	Dřívější vlastník (770)	Nynější vlastník (730)	S účinností od (580)
117884	FPK Group Limited, The Penthouse, Capital Business Ctr., Entrance C, Suite 2, Office 2, Triq taz-Zwejt, San Gwann, SNG3000, MT	INDUSTRY INNOVATION a.s., Na poříčí 1071/17, Praha 1 - Nové Město, 11000, CZ	22.11.2016
117908	FPK Group Limited, The Penthouse, Capital Business Ctr., Entrance C, Suite 2, Office 2, Triq taz-Zwejt, San Gwann, SNG3000, MT	INDUSTRY INNOVATION a.s., Na poříčí 1071/17, Praha 1 - Nové Město, 11000, CZ	22.11.2016
152703	FPK Group Limited, The Penthouse, Capital Business Ctr., Entrance C, Suite 2, Office 2, Triq taz-Zwejt, San Gwann, SNG3000, MT	INDUSTRY INNOVATION a.s., Na poříčí 1071/17, Praha 1 - Nové Město, 11000, CZ	22.11.2016
152704	FPK Group Limited, The Penthouse, Capital Business Ctr., Entrance C, Suite 2, Office 2, Triq taz-Zwejt, San Gwann, SNG3000, MT	INDUSTRY INNOVATION a.s., Na poříčí 1071/17, Praha 1 - Nové Město, 11000, CZ	22.11.2016
170059	SmithKline Beecham Limited, 980 Great West Road, Brentford, Middlesex TW8 9GS, GB	GlaxoSmithKline Consumer Healthcare (UK) IP Limited, 980 Great West Road, Brentford, Middlesex TW8 9GS, GB	22.11.2016
180900A	Servis Český Krumlov s.r.o., Jiřího z Poděbrad 2593, Pardubice - Zelené Předměstí, 53002, CZ	Brewery Český Krumlov s.r.o., Pivovarská 27, Český Krumlov - Latrán, 38101, CZ	18.11.2016
190379	BANKOVNÍ AKADEMIE - Gymnázium, Střední odborná škola a Vyšší odborná škola, a.s., Vlkova 12, Praha 3, 13000, CZ	Bankovní akademie - Gymnázium a Střední odborná škola, a.s., Kodaňská 54/10, Praha 10 - Vršovice, 101000, CZ	18.11.2016
199290	Fink GmbH, Benzstrasse 25, Herrenberg, 71083, DE	Panadol GmbH, Bussmatten 1, 77815 Buehl, DE	22.11.2016
199290	Panadol GmbH, Bussmatten 1, 77815 Buehl, DE	GlaxoSmithKline Consumer Healthcare (UK) IP Limited, 980 Great West Road, Brentford, Middlesex TW8 9GS, GB	22.11.2016
210780	APOLLO TYRES SOUTH AFRICA (PTY) LIMITED, 265 Sydney Road, Durban, 4001, ZA	APOLLO DURBAN (PTY) LIMITED, 265 Sydney Road, Durban, 4001, ZA	21.11.2016
215327	SmithKline Beecham Limited, 980 Great West Road, Brentford, Middlesex TW8 9GS, GB	GlaxoSmithKline Consumer Healthcare (UK) IP Limited, 980 Great West Road, Brentford, Middlesex TW8 9GS, GB	22.11.2016
215674	SmithKline Beecham Limited, 980 Great West Road, Brentford, Middlesex TW8 9GS, GB	GlaxoSmithKline Consumer Healthcare (UK) IP Limited, 980 Great West Road, Brentford, Middlesex TW8 9GS, GB	22.11.2016
218637	Karlovarská Korunní s.r.o., Stráž nad Ohří, 36274, CZ	Krondorf a.s., Českobratrská 2778/1, Praha 3 - Žižkov, 13000, CZ	21.11.2016
227210	SmithKline Beecham Limited, 980 Great West Road, Brentford, Middlesex TW8 9GS, GB	GlaxoSmithKline Consumer Healthcare (UK) IP Limited, 980 Great West Road, Brentford, Middlesex TW8 9GS, GB	22.11.2016
229450	SmithKline Beecham Limited, 980 Great West Road, Brentford, Middlesex TW8 9GS, GB	GlaxoSmithKline Consumer Healthcare (UK) IP Limited, 980 Great West Road, Brentford, Middlesex TW8 9GS, GB	22.11.2016
232917	SmithKline Beecham Limited, 980 Great West Road, Brentford, Middlesex TW8 9GS, GB	GlaxoSmithKline Consumer Healthcare (UK) IP Limited, 980 Great West Road, Brentford, Middlesex TW8 9GS, GB	22.11.2016
232918	SmithKline Beecham Limited, 980 Great West Road, Brentford, Middlesex TW8 9GS, GB	GlaxoSmithKline Consumer Healthcare (UK) IP Limited, 980 Great West Road, Brentford, Middlesex TW8 9GS, GB	22.11.2016
234101	SmithKline Beecham Limited, 980 Great West Road, Brentford, Middlesex TW8 9GS, GB	GlaxoSmithKline Consumer Healthcare (UK) IP Limited, 980 Great West Road, Brentford, Middlesex TW8 9GS, GB	22.11.2016
236130	SmithKline Beecham Limited, 980 Great West Road, Brentford, Middlesex TW8 9GS, GB	GlaxoSmithKline Consumer Healthcare (UK) IP Limited, 980 Great West Road, Brentford, Middlesex TW8 9GS, GB	22.11.2016
238417	SmithKline Beecham Limited, 980 Great West Road, Brentford, Middlesex TW8 9GS, GB	GlaxoSmithKline Consumer Healthcare (UK) IP Limited, 980 Great West Road, Brentford, Middlesex TW8 9GS, GB	22.11.2016
246978	FPK Group Limited, The Penthouse, Capital Business Ctr., Entrance C, Suite 2, Office 2, Triq taz-Zwejt, San Gwann, SNG3000, MT	INDUSTRY INNOVATION a.s., Na poříčí 1071/17, Praha 1 - Nové Město, 11000, CZ	22.11.2016
246979	FPK Group Limited, The Penthouse, Capital Business Ctr., Entrance C, Suite 2, Office 2, Triq taz-Zwejt, San Gwann, SNG3000, MT	INDUSTRY INNOVATION a.s., Na poříčí 1071/17, Praha 1 - Nové Město, 11000, CZ	22.11.2016
258322	Karlovarská Korunní s.r.o., Stráž nad Ohří 77, Stráž nad Ohří, 36301, CZ	Krondorf a.s., Českobratrská 2778/1, Praha 3 - Žižkov, 13000, CZ	21.11.2016
269918	Vysoká škola finanční a správní, o.p.s., Estonská 500, Praha 10, 10000, CZ	Vysoká škola finanční a správní, a.s., Estonská 500/3, Praha 10 - Vršovice, 10100, CZ	18.11.2016
270344	Vysoká škola finanční a správní, o.p.s., Estonská 500, Praha 10, 10000, CZ	Vysoká škola finanční a správní, a.s., Estonská 500/3, Praha 10 - Vršovice, 10100, CZ	18.11.2016
278493	BURDA Praha spol. s r. o., Přemyslovská 2845/43, Praha 3, 13000, CZ	Xzone s.r.o., Husova 869, Louny, 440 01, CZ	18.11.2016

Číslo zápisu (111)	Dřívější vlastník (770)	Nynější vlastník (730)	S účinností od (580)
281809	SmithKline Beecham Limited, 980 Great West Road, Brentford, Middlesex TW8 9GS, GB	GlaxoSmithKline Consumer Healthcare (UK) IP Limited, 980 Great West Road, Brentford, Middlesex TW8 9GS, GB	22.11.2016
281811	SmithKline Beecham Limited, 980 Great West Road, Brentford, Middlesex TW8 9GS, GB	GlaxoSmithKline Consumer Healthcare (UK) IP Limited, 980 Great West Road, Brentford, Middlesex TW8 9GS, GB	22.11.2016
283738	SmithKline Beecham Limited, Great West Road 980, Brentford Middlesex, TW8 9GS, GB	GlaxoSmithKline Consumer Healthcare (UK) IP Limited, 980 Great West Road, Brentford, Middlesex TW8 9GS, GB	22.11.2016
291870	Finance media a.s., Holandská 3, Brno, 63900, CZ	Mladá fronta a.s., Mezi Vodami 1952/9, Praha 4 - Modřany, 14300, CZ	21.11.2016
292270	Černý František Ing., Pardubická 3293, Varnsdorf, 40747, CZ	ELNIKA plus, s.r.o., Poštovní 412, Varnsdorf, 40747, CZ	21.11.2016
301918	ERBIA INVESTMENT a.s., Hvězdova 1716/2b, Praha 4 - Nusle, 14000, CZ	Conventia Events, s.r.o., Na Florenci 1332/23, Praha 1 - Nové Město, 11000, CZ	18.11.2016
302358	Vostrák Petr, Březovského 813, Vlašim, 25801, CZ	Mareš Jakub, Horova 799/8, Karlovy Vary, 36001, CZ	18.11.2016
304682	Asociace výrobců a prodejců lodí a lodního příslušenství, Jankovcova 6, Praha 7, 17000, CZ	ABF, a.s., Mimoňská 645, Praha 9 - Prosek, 19000, CZ	22.11.2016
321806	NewsLab, s.r.o., nám. Přemysla Otakara II. 8/5, České Budějovice, 37001, CZ	VLTAVA-LABE-PRESS, a.s., nám. Přemysla Otakara II. 8/5, České Budějovice, 37001, CZ	18.11.2016
321806	VLTAVA-LABE-PRESS, a.s., nám. Přemysla Otakara II. 8/5, České Budějovice, 37001, CZ	VLTAVA LABE MEDIA a.s., U Trezorky 921/2, Praha 5 - Jinonice, 15800, CZ	18.11.2016
331779	Maternia, s.r.o., Vídeňská 12, Nová Bystřice, 37833, CZ	Maternia, s.r.o., Vídeňská 12, Nová Bystřice, 37833, CZ	21.11.2016
340304	FPK Group Limited, Office 2, Suite 2, The Penthouse, Capital Business Centre, Entrance C Triq taz-Zwejt, San Gwann SGN 3000, MT	INDUSTRY INNOVATION a.s., Na poříčí 1071/17, Praha 1 - Nové Město, 11000, CZ	22.11.2016
340305	FPK Group Limited, Office 2, Suite 2, The Penthouse, Capital Business Centre, Entrance C Triq taz-Zwejt, San Gwann SGN 3000, MT	INDUSTRY INNOVATION a.s., Na poříčí 1071/17, Praha 1 - Nové Město, 11000, CZ	22.11.2016
340306	FPK Group Limited, Office 2, Suite 2, The Penthouse, Capital Business Centre, Entrance C Triq taz-Zwejt, San Gwann SGN 3000, MT	INDUSTRY INNOVATION a.s., Na poříčí 1071/17, Praha 1 - Nové Město, 11000, CZ	22.11.2016
340307	FPK Group Limited, Office 2, Suite 2, The Penthouse, Capital Business Centre, Entrance C Triq taz-Zwejt, San Gwann SGN 3000, MT	INDUSTRY INNOVATION a.s., Na poříčí 1071/17, Praha 1 - Nové Město, 11000, CZ	22.11.2016
340458	FPK Group Limited, Office 2, Suite 2, The Penthouse, Capital Business Centre, Entrance C Triq taz-Zwejt, San Gwann SGN 3000, MT	INDUSTRY INNOVATION a.s., Na poříčí 1071/17, Praha 1 - Nové Město, 11000, CZ	22.11.2016
340459	FPK Group Limited, Office 2, Suite 2, The Penthouse, Capital Business Centre, Entrance C Triq taz-Zwejt, San Gwann SGN 3000, MT	INDUSTRY INNOVATION a.s., Na poříčí 1071/17, Praha 1 - Nové Město, 11000, CZ	22.11.2016
340571	Mikulášovický kovoprůmysl s.r.o., Mikulášovice 741, Mikulášovice, 40779, CZ	1955 Mk s.r.o., Za statky 73, Praha 10 - Lipany, 10300, CZ	18.11.2016
342215	Mikulášovický kovoprůmysl s.r.o., Mikulášovice 741, Mikulášovice, 40779, CZ	1955 Mk s.r.o., Za statky 73, Praha 10 - Lipany, 10300, CZ	18.11.2016
343424	EXPRO MOBIL, s.r.o., Březhradská 148, Hradec Králové, 50332, CZ	Příbyl Martin, U Koruny 1248/10, Hradec Králové, Pražské Předměstí, 50002, CZ	18.11.2016
344910	FPK Group Limited, Office 2, Suite 2, The Penthouse, Capital Business Centre, Entrance C Triq taz-Zwejt, San Gwann SGN 3000, MT	INDUSTRY INNOVATION a.s., Na poříčí 1071/17, Praha 1 - Nové Město, 11000, CZ	22.11.2016
344911	FPK Group Limited, Office 2, Suite 2, The Penthouse, Capital Business Centre, Entrance C Triq taz-Zwejt, San Gwann SGN 3000, MT	INDUSTRY INNOVATION a.s., Na poříčí 1071/17, Praha 1 - Nové Město, 11000, CZ	22.11.2016
345611	FPK Group Limited, Office 2, Suite 2, The Penthouse, Capital Business Centre, Entrance C Triq taz - Zwejt, San Gwann SGN 3000, MT	INDUSTRY INNOVATION a.s., Na poříčí 1071/17, Praha 1 - Nové Město, 11000, CZ	22.11.2016
345612	FPK Group Limited, Office 2, Suite 2, The Penthouse, Capital Business Centre, Entrance C Triq taz - Zwejt, San Gwann SGN 3000, MT	INDUSTRY INNOVATION a.s., Na poříčí 1071/17, Praha 1 - Nové Město, 11000, CZ	22.11.2016
345613	FPK Group Limited, Office 2, Suite 2, The Penthouse, Capital Business Centre, Entrance C Triq taz - Zwejt, San Gwann SGN 3000, MT	INDUSTRY INNOVATION a.s., Na poříčí 1071/17, Praha 1 - Nové Město, 11000, CZ	22.11.2016
345838	FPK Group Limited, Office 2, Suite 2, The Penthouse, Capital Business Centre, Entrance C Triq taz-Zwejt, San Gwann SGN 3000, MT	INDUSTRY INNOVATION a.s., Na poříčí 1071/17, Praha 1 - Nové Město, 11000, CZ	22.11.2016

Číslo zápisu (111)	Dřívější vlastník (770)	Nynější vlastník (730)	S účinností od (580)
348068	FPK Group Limited, Office 2, Suite 2, The Penthouse, Capital Business Centre, Entrance C Triq taz - Zwejz, San Gwann SGN 3000, MT	INDUSTRY INNOVATION a.s., Na poříčí 1071/17, Praha 1 - Nové Město, 11000, CZ	22.11.2016
355399	Karlovarská Korunní s.r.o., 77, Stráž nad Ohří, 36301, CZ	Krondorf a.s., Českobratrská 2778/1, Praha 3 - Žižkov, 13000, CZ	21.11.2016
356467	Karlovarská Korunní s.r.o., 77, Stráž nad Ohří, 36301, CZ	Krondorf a.s., Českobratrská 2778/1, Praha 3 - Žižkov, 13000, CZ	21.11.2016



### Změny v údajích o vlastnících ochranných známek

Kapitola obsahuje ochranné známky, u kterých byla v rejstříku ochranných známek vyznačena změna v údajích o vlastnících ve smyslu ustanovení § 27 odst. 2 a 7 zákona č. 441/2003 Sb.

Číslo zápisu (111)	Vlastník (730)	S účinností od (580)
157255	Rybářské sdružení České republiky, Lidická tř. 2156/108a, České Budějovice, 37001, CZ	18.11.2016
163377	Seiko Epson Kabushiki Kaisha (also trading as Seiko Epson Corporation), 1-6, Shinjuku 4-chome, Shinjuku-ku, Tokyo, JP	22.11.2016
167043	Seiko Epson Kabushiki Kaisha (also trading as Seiko Epson Corporation), 1-6, Shinjuku 4-chome, Shinjuku-ku, Tokyo, JP	22.11.2016
176855	VAFO PRAHA, s.r.o., K Brůdce 94, Chrástany, 25219, CZ	22.11.2016
187096	VAFO PRAHA, s.r.o., K Brůdce 94, Chrástany, 25219, CZ	22.11.2016
191995	Riediger Denis, Rašínovo nábřeží 383/58, Praha 2, Nové Město, 12000, CZ	16.11.2016
210780	APOLLO TYRES SOUTH AFRICA (PTY) LIMITED, 265 Sydney Road, Durban, 4001, ZA	21.11.2016
218881	EUROVIA CS, a.s., Národní 138/10, Praha 1 - Nové Město, 11000, CZ	22.11.2016
222240	VAFO PRAHA, s.r.o., K Brůdce 94, Chrástany, 25219, CZ	22.11.2016
222241	VAFO PRAHA, s.r.o., K Brůdce 94, Chrástany, 25219, CZ	22.11.2016
230726	Sony Interactive Entertainment Inc., 1-7-1 Konan, Minato-ku, Tokyo, JP	18.11.2016
231747	Sony Interactive Entertainment Inc., 1-7-1 Konan, Minato-ku, Tokyo, JP	18.11.2016
236694	Sony Interactive Entertainment Inc., 1-7-1 Konan, Minato-ku, Tokyo, JP	18.11.2016
241888	Sony Interactive Entertainment Inc., 1-7-1 Konan, Minato-ku, Tokyo, JP	18.11.2016
252043	Riediger Denis, Rašínovo nábřeží 383/58, Praha 2, Nové Město, 12000, CZ	16.11.2016
252045	Riediger Denis, Rašínovo nábřeží 383/58, Praha 2, Nové Město, 12000, CZ	16.11.2016
252046	Riediger Denis, Rašínovo nábřeží 383/58, Praha 2, Nové Město, 12000, CZ	16.11.2016
257205	Riediger Denis, Rašínovo nábřeží 383/58, Praha 2, Nové Město, 12000, CZ	16.11.2016
259337	Riediger Denis, Rašínovo nábřeží 383/58, Praha 2, Nové Město, 12000, CZ	16.11.2016
259338	Riediger Denis, Rašínovo nábřeží 383/58, Praha 2, Nové Město, 12000, CZ	16.11.2016
282522	Seiko Epson Kabushiki Kaisha (also trading as Seiko Epson Corporation), 1-6, Shinjuku 4-chome, Shinjuku-ku, Tokyo, JP	22.11.2016
289856	J.G. spol. s r.o., Milotice 360, 69605, CZ	18.11.2016
290064	Rybářské sdružení České republiky, Lidická tř. 2156/108a, České Budějovice, 37001, CZ	18.11.2016
290193	TRASK SOLUTIONS a.s., Na Pankráci 1724/129, Praha 4 - Nusle, 14000, CZ	21.11.2016
290770	TRASK SOLUTIONS a.s., Na Pankráci 1724/129, Praha 4 - Nusle, 14000, CZ	21.11.2016
297489	Kučerová Olga, Vodičkova 699/28, Praha 1, 11000, CZ	18.11.2016
300874	Sygic Czech Republic s.r.o., Běchovická 701/26, Praha 10, Strašnice, 10000, CZ	22.11.2016
314779	VAFO PRAHA, s.r.o., K Brůdce 94, Chrástany, 25219, CZ	22.11.2016
328596	STUD, z.s., Bratislavská 215/31, Brno, Zábřovice, 60200, CZ	21.11.2016
341516	VAFO PRAHA, s.r.o., K Brůdce 94, Chrástany, 25219, CZ	22.11.2016
343270	STUD, z.s., Bratislavská 215/31, Brno, Zábřovice, 60200, CZ	21.11.2016