



národní
úložiště
šedé
literatury

Věstník Úřadu průmyslového vlastnictví 2016/45

Úřad průmyslového vlastnictví
2016

Dostupný z <http://www.nusl.cz/ntk/nusl-407234>

Dílo je chráněno podle autorského zákona č. 121/2000 Sb.

Tento dokument byl stažen z Národního úložiště šedé literatury (NUŠL).

Datum stažení: 18.07.2024

Další dokumenty můžete najít prostřednictvím vyhledávacího rozhraní nusl.cz .

Číselné INID kódy pro označování bibliografických dat technických řešení

INID Codes for the identification of bibliographic data of technical solutions

(Standard WIPO ST. 9 a ST. 80)

(11)	číslo patentu/zápisu/osvědčení	(11)	Number of the patent/registration/certification
(15)	datum zápisu průmyslového vzoru	(15)	Industrial design registration date
(21)	číslo přihlášky/žádosti	(21)	.Application number
(22)	datum podání přihlášky/žádosti	(22)	Date of application filling
(23)	údaje o výstavní prioritě	(23)	Exhibition priority data
(28)	počet průmyslových vzorů	(28)	Number of industrial designs included in the application
(31)	číslo prioritní přihlášky	(31)	Number of priority application
(32)	datum podání prioritní přihlášky	(32)	Filing date of priority application
(33)	země priority	(33)	Priority country
(40)	datum zveřejnění přihlášky vynálezu	(40)	Date of publication of patent application
(45)	datum zveřejnění zapsaného průmyslového vzoru	(45)	Publication date of the registered industrial design
(47)	datum zveřejnění udělení patentu a zápisu užitého vzoru, datum zápisu užitého vzoru, datum oznámení udělení evropského patentu v Evropském patentovém věstníku	(47)	Publication date of patent granting and publication date of utility model registration, registration date of utility model, publication date of European patent granting in the European patent bulletin
(51)	mezinárodní patentové třídění/Locarnské třídění průmyslových vzorů	(51)	International Patent Classification/ Locarno Classification for Industrial Designs
(54)	Název	(54)	Title
(55)	vyobrazení průmyslového vzoru	(55)	Reproduction of the industrial design
(57)	Anotace	(57)	Abstract
(68)	číslo základního patentu	(68)	Number of the basic patent
(71)	označení přihlašovatele/žadatele	(71)	Applicant
(72)	označení původce	(72)	Inventor
(73)	označení majitele/vlastníka	(73)	Owner
(74)	označení zástupce	(74)	Attorney's name and address
(86)	číslo mezinárodní přihlášky	(86)	International application number
(87)	číslo mezinárodního zveřejnění	(87)	International publication number
(92)	datum a číslo první registrace přípravku pro Českou republiku	(92)	Date and number(s) of the first authorization to market the product in the CZ
(93)	datum, číslo a země první registrace přípravku v rámci Společenství	(93)	Date, number(s) and country of the first authorization to market the product in the EEC
(94)	doba platnosti osvědčení	(94)	Term of certification validity
(95)	označení a typ přípravku	(95)	Name of the product and product type
(96)	datum podání a číslo evropské patentové přihlášky	(96)	European patent application filling date and number
(97)	datum zveřejnění a číslo zveřejnění evropské patentové přihlášky v Evropském patentovém věstníku	(97)	European patent application publication date and publication number in the European patent bulletin

Číselné INID kódy pro označování bibliografických dat ochranných známek

INID codes and minimum required for the identification of bibliographic data relating to marks

(Standard WIPO ST.60)

(111)	Číslo zápisu ochranné známky (registrace)	(111)	Number of registration
(151)	Datum zápisu ochranné známky	(151)	Date of the registration
(210)	Číslo přihlášky ochranné známky (spisu)	(210)	Number of the application
(220)	Datum podání přihlášky	(220)	Date of filing of the application
(320)	Datum vzniku práva přednosti	(320)	Date of the first application
(442)	Datum zveřejnění přihlášky po průzkumu	(442)	Date of the publication of the examined application
(450)	Datum zveřejnění zápisu ochranné známky ve Věstníku	(450)	Date of publication of the registration
(510)	Seznam výrobků a služeb	(510)	List of goods and/or services
(511)	Číslo třídy výrobků a služeb	(511)	Number of the class of goods and/or services
(526)	Omezení rozsahu ochrany o prvek	(526)	Disclaimer
(540)	Znění nebo vyobrazení ochranné známky	(540)	Reproduction of the mark
(551)	Kolektivní ochranná známka	(551)	Collective mark
(554)	Prostorová ochranná známka	(554)	Three-dimensional mark
(558)	Ochranná známka tvořená pouze barvou nebo kombinací barev	(558)	Mark consisting exclusively of one or several colours
(580)	Datum zápisu jakékoliv transakce v souvislosti s přihláškou nebo zápisem ochranné známky do rejstříku, např. změna majitele, změna jména nebo adresy, vzdání se práv k ochranné známce atd. (účinnost)	(580)	Date of recording of any kind of transaction in respect of applications or registrations (e.g. change in ownership, change in name or address, renunciation, termination of protection)
(591)	Údaje o barevnosti ochranné známky	(591)	Information concerning colour
(730)	Přihlašovatel/vlastník ochranné známky	(730)	The applicant or the holder of the mark
(740)	Zástupce	(740)	Name and address of the representative
(770)	Jméno a adresa dřívějšího přihlašovatele nebo vlastníka (v případě změny vlastnictví)	(770)	Name and address of the previous applicant or holder (in case of change in ownership)
(791)	Jméno a adresa nabyvatele licence	(791)	Name and address of the licensee
(793)	Podmínky a omezení licence	(793)	Indication of conditions and/or restrictions under the license
(800)	Mezinárodní zápis ochranné známky	(800)	International registration

Kódy pro kódování záhlaví oznámení publikovaných ve Věstníku

(Standard WIPO ST. 17)

BB9A	zveřejněné přihlášky vynálezů	MK1K	zánik užitého vzoru uplynutím doby platnosti
FG1K	zapsané užité vzory	MK4A	zánik patentů uplynutím doby platnosti
FG4A	udělené patenty	MK4F	zánik autorských osvědčení uplynutím doby platnosti
FG4Q	zapsané průmyslové vzory	MK4Q	zánik průmyslového vzoru uplynutím doby ochrany
LD3K	částečný výmaz užitého vzoru	MM4A	zánik patentů pro nezaplacení ročních poplatků
LD4Q	částečný výmaz průmyslového vzoru	MM4F	zánik autorských osvědčení pro nezaplacení ročních poplatků
MA4A	zánik patentu vzdáním se	ND1K	prodloužení platnosti užitého vzoru
MA4F	zánik autorských osvědčení vzdáním se	ND4Q	obnova doby ochrany průmyslového vzoru
MC3K	výmaz užitého vzoru	PA4A	změna autorského osvědčení na patent
MC4A	zrušení patentu	PC9A	změna dispozičního práva k vynálezu
MC4F	zrušení autorského osvědčení	PD1K	převod práv a ostatní změny majitelů užitého vzoru
MC4Q	výmaz průmyslového vzoru	PD4A	převod práv a ostatní změny majitelů patentů
MH1K	zánik užitého vzoru vzdáním se	PD4Q	převod práv a ostatní změny vlastníků průmyslových vzorů
MH4A	částečné zrušení patentu	QA9A	nabídka licence
MH4F	částečné zrušení autorského osvědčení	SB4A	zapsané patenty do rejstříku po odtajnění
MH4Q	zánik průmyslového vzoru vzdáním se	SB4F	zapsaná autorská osvědčení do rejstříku po odtajnění

Opravy Změny Různé

Opravy u přihlášek vynálezů s žádostí o udělení patentu

HA9A	jmenování vynálezce		
HB9A	oprava jmen	HG9A	oprava chyb v třídění
HC9A	změna jmen	HH9A	oprava nebo změna všeobecně
HD9A	oprava adres	HK9A	tiskové chyby v úředních věstnících
HE9A	změna adres		
HF9A	oprava dat		

Opravy ochranných dokumentů

Patenty	autorská osvědčení	užité vzory	průmyslové vzory	
TA4A	TA4F	TA1K	TA4Q	jmenování vynálezce
TB4A	TB4F	TB1K	TB4Q	oprava jmen
TC4A	TC4F	TC1K	TC4Q	změna jmen
TD4A	TD4F	TD1K	TD4Q	oprava adres
TE4A	TE4F	TE1K	TE4Q	změna adres
TF4A	TF4F	TF1K	TF4Q	oprava dat
TG4A	TG4F	TG1K	TG4Q	oprava chyb v třídění
TH4A	TH4F	TH1K	TH4Q	oprava nebo změna všeobecně
TK9A	TK9F	TK1K	TK4Q	tiskové chyby v úřed. věstnících

Kódy pro označování zemí a mezinárodních organizací použité ve věstníku

BE	Belgie
BY	Bělorusko
CH	Švýcarsko
CN	Čína
CY	Kypr
CZ	Česká republika
DE	Spolková republika Německo
FR	Francie
GB	Velká Británie
IE	Irsko
JP	Japonsko
KR	Korejská republika
LI	Lichtenštejnsko
LU	Lucembursko
MD	Moldavsko
NL	Nizozemsko
NO	Norsko
RU	Ruská federace
SE	Švédsko
SK	Slovensko
UA	Ukrajina
US	Spojené státy americké

Kódy pro označování států USA použité ve věstníku

CA	California
DE	Delaware
IN	Indiana
MA	Massachusetts
MD	Maryland
MI	Michigan
NC	North Carolina
OH	Ohio
OR	Oregon

BB9A

Zveřejněné přihlášky vynálezů - přehled podle čísel přihlášek

Dále uvedené přihlášky vynálezů byly zveřejněny dnem, uvedeným ve Věstníku podle zákona č. 527/1990 Sb., o vynálezech a zlepšovacích návrzích, ve znění pozdějších předpisů, a jsou k dispozici v patentové knihovně Úřadu průmyslového vlastnictví, Antonína Čermáka 2a, 160 68, Praha 6.

(21)	(51)	(21)	(51)
2015-244	<i>C 07 K 7/08</i> (2006.01)	2015-285	<i>G 09 F 7/18</i> (2006.01)
2015-246	<i>E 02 B 5/08</i> (2006.01)	2015-288	<i>G 01 N 21/65</i> (2006.01)
2015-258	<i>G 01 K 7/02</i> (2006.01)	2015-301	<i>F 21 V 17/10</i> (2006.01)
2015-267	<i>C 08 K 5/1545</i> (2006.01)	2015-783	<i>A 61 L 27/50</i> (2006.01)
2015-281	<i>E 02 B 3/04</i> (2006.01)	2015-856	<i>H 04 M 1/02</i> (2006.01)
2015-282	<i>G 06 T 19/00</i> (2011.01)	2015-930	<i>C 08 K 3/20</i> (2006.01)
2015-284	<i>C 12 N 1/12</i> (2006.01)	2016-111	<i>G 06 F 3/0346</i> (2013.01)

Zveřejněné přihlášky vynálezů - řazené podle MPT

- (51) *A61L 27/50* (2006.01)
A61L 27/54 (2006.01)
B82Y 30/00 (2011.01)
D21H 11/00 (2006.01)
D06B 1/00 (2006.01)
D06B 5/08 (2006.01)

(21) **2015-783**

(71) Technická univerzita v Liberci, Liberec, CZ

(72) Wiener Jakub prof. Ing., Ph.D., Liberec, CZ

(54) **Způsob funkcionalizace celulóзовých vláken nebo textilního útvaru tvořeného alespoň částečně celulóзовými vlákny, textilní útvar funkcionalizovaný tímto způsobem, a aktivní krytí pro rány a kožní defekty**

(22) 05.11.2015

(57) U tohoto způsobu se v prvním kroku vlákna nebo textilní útvar přivedou/přivede do kontaktu s roztokem. Ve druhém kroku se z roztoku zachyceného na vláknech nebo na povrchu a/nebo ve struktuře textilního útvaru tvořeného alespoň částečně celulóзовými vlákny odstraní rozpouštědlo nebo se v němž obsažené rozpouštědlo deaktivuje, v důsledku čehož se z roztoku celulóзы vysráží celulóза nebo hydrocelulóза. Tato celulóза nebo hydrocelulóза se přitom uloží na povrchu celulóзовých vláken, a v případě textilního útvaru tvořeného alespoň částečně celulóзовými vlákny se uloží do vrstvy na jeho povrchu a/nebo vyplní alespoň některé mezivláknenné prostory na jeho povrchu a/nebo v jeho struktuře. Celulóза zvýší smáčivost těchto celulóзовých vláken, a tím savost textilního útvaru tvořeného alespoň částečně celulóзовými vlákny, a poskytne jim/mu sorpční vlastnosti. Hydrocelulóза jim/mu navíc poskytne antioxidační a redukční vlastnosti. Celulóза a/nebo hydrocelulóза přitom může sloužit také k fixování nanočástic a/nebo mikročástic a/nebo částic alespoň jedné aktivní látky. Vynález se dále týká také textilního útvaru tvořeného alespoň částečně celulóзовými vlákny funkcionalizovaného způsobem podle vynálezu. Dále se týká aktivního krytí pro rány nebo kožní defekty, tvořeného textilním útvarem nebo obsahuje na svém takový funkcionalizovaný textilní útvar povrchu určeném pro kontakt s ránou nebo kožním defektem.

(74) Ing. Dobroslav Musil, patentová kancelář, Ing. Dobroslav Musil, Zábrdovická 11, Brno, 61500

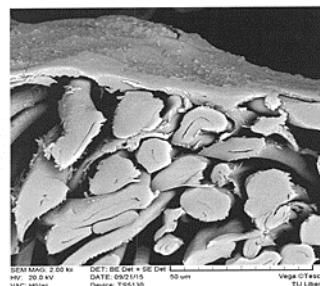

- (51) *C07K 7/08* (2006.01)
A61K 38/10 (2006.01)
A61P 17/00 (2006.01)
A61P 29/00 (2006.01)
A61P 19/00 (2006.01)
A61P 31/10 (2006.01)
A61P 31/00 (2006.01)

(21) **2015-244**

(71) Ústav organické chemie a biochemie AV ČR, v.v.i., Praha 6, CZ

Fyziologický ústav AV ČR, v.v.i., Praha 4 Krč, CZ

(72) Čeřovský Václav RNDr., CSc., Roztoky, CZ

Nešuta Ondřej Mgr., Opava, CZ

Dudková Vlasta Ing., Ph.D., Praha 8, CZ

Sychrová Hana RNDr., DrSc., Praha 4, CZ

Kodedová Marie RNDr., Ph.D., Nehvizdy, CZ

(54) **Antimikrobiální peptidy a jejich použití pro léčbu topických infekcí**

(22) 10.04.2015

(57) Předmětem řešení jsou syntetické analogy obecného vzorce (I-A), v nichž a je Gly, Lys, β-Ala; b je Met, Leu, Nle, Ile, Trp, Vla, Phe; c je Ser, Lys, Arg, Orn; d je Ser, Lys, Arg, Orn; e je Leu, Nle, Ile, Trp, Val, Phe; f je Met, Leu, Nle, Ile, Trp, Vla, Phe; g je Leu, Nle, Ile, Trp; h je Lys, Arg, Orn, Ala; i je Lys, Arg, Orn, Ala; j je Ile, Leu, Nle, His; k je Lys, Arg, Orn, Ala; přičemž aminokyseliny ve všech uvedených polohách mohou být i v konfiguraci D, a jejich použití k léčení topických infekcí způsobených patogenními bakteriemi či kvasinkami.

(74) RNDr. Ladislava Součková CSc., Flemingovo náměstí 2/542, Praha 6, 16610

a-lle-b-c-d-e-f-Lys-Lys-g-h-i-j-Ile-k-Lys-NH₂

(I-A)

- (51) **C08K 3/20** (2006.01)
C08K 5/01 (2006.01)
C08L 7/00 (2006.01)
- (21) **2015-930**
(71) VIPO a. s., 958801 Partizánske, SK
(72) Preťo Jozef Ing., Partizánske, SK
Hronkovič Ján Ing., Ph.D., Partizánske, SK
Vanko Vladimír Ing., Partizánske, SK
Hudec Ivan prof. Ing., Ph.D., Bratislava, SK
Feranc Jozef Ing., Ph.D., Velká Čausa, SK
Šutý Štefan Ing., Ph.D., Bratislava, SK
Kubačková Jana Ing., Ph.D., Socovce, SK
- (54) **Elastomerní směs se zlepšenou termooxidační stabilitou s aditivy získanými z obnovitelných zdrojů**
- (22) 22.12.2015
- (57) Elastomerní směs, která kromě běžných aditiv obsahuje několik aktivních složek, které pozitivně ovlivňují její termooxidační stabilitu, tedy schopnost odolávat ztrátě základních parametrů působením termických a oxidačních degradačních vlivů. Směs obsahuje různé typy aktivních přísad získávaných při delignifikaci dřeva, resp. jednoletých rostlin – lignosulfonát vápenatý, anebo kraft lignin izolovaný z jednoletých rostlin, popřípadě kraft lignin izolovaný z listnatých dřevin, které pozitivně ovlivňují její odolnost vůči termooxidační degradaci, čímž se dosáhne zlepšení parametrů a prodlouží se životnost vulkanizátů ve srovnání s elastomerní směsí bez antioxidantu, resp. směsí obsahující syntetický antioxidant vyrobený z ropných surovin.
- (74) Ing. Jan Görig, UTB ve Zlíně, Univerzitní institut, nám. T.G.Masaryka 5555, Zlín, 76001
-
- (51) **C08K 5/1545** (2006.01)
C08K 5/20 (2006.01)
C08K 5/40 (2006.01)
C08L 23/06 (2006.01)
A61L 27/16 (2006.01)
C08J 3/20 (2006.01)
C08J 3/28 (2006.01)
- (21) **2015-267**
(71) Ústav makromolekulární chemie AV ČR, v. v. i., Praha 6, Břevnov, CZ
(72) Kruliš Zdeněk Ing., CSc., Praha 5 Stodůlky, CZ
Šlouf Miroslav RNDr., Ph.D., Praha 10, CZ
Beneš Hynek Ing., Ph.D., Praha 9, CZ
Kovářová Jana RNDr., CSc., Praha 2, CZ
Michálková Danuše Ing., Praha 5, CZ
Nevalová Martina Ing., Ph.D., Brandýsek, CZ
- (54) **Směs pro stabilizaci polyethylenu, polyethylen a způsob jeho přípravy, polyethylenové implantáty**
- (22) 21.04.2015
- (57) Předkládané řešení poskytuje směs pro stabilizaci polyethylenu, která sestává z první složky vybrané ze skupiny zahrnující tokoferoly, tokotrienoly, jejich směsi, a z druhé složky, kterou je antibiotikum tetracyklinového typu. Dále je poskytnut polyethylen obsahující tuto směs, s výhodou v množství alespoň 200 ppm, způsoby jeho výroby, a implantáty pro humánní nebo veterinární medicínu, které tento stabilizovaný polyethylen obsahují.
- (74) INVENTIA s.r.o., RNDr. Kateřina Hartvichová, Na Bělidle 3, Praha 5, 15000
-
- (51) **C12N 1/12** (2006.01)
C02F 3/32 (2006.01)
C02F 3/34 (2006.01)
C12P 19/04 (2006.01)
C12P 7/64 (2006.01)

C12R 1/89 (2006.01)**C02F 101/34** (2006.01)**C02F 101/20** (2006.01)**C02F 101/22** (2006.01)**A23K 1/18** (2006.01)**A01K 61/00** (2006.01)(21) **2015-284**

(71) Botanický ústav AV ČR, v. v. i., Průhonice, CZ

(72) Maršálek Blahoslav prof. Ing., CSc., Brno, CZ

Maršáková Eliška Ing., Ph.D., Brno, CZ

(54) **Řasa *Coccomyxa mucigena* kmen Maršálek & Maršáková 2012/2 produkující extracelulární biopolymery s velkým povrchem a vysokou sorpční kapacitou**

(22) 27.04.2015

(57) Perspektivním organismem pro technologie čištění vody a produkce energeticky bohatých produktů je řasa *Coccomyxa mucigena* kmen Maršálek & Maršáková 2012/2 uložený ve sbírce Botanického ústavu AVČR v Třeboni. Kmen této řasy se vyznačuje vysokou produkcí jednak extracelulárních polysacharidů (EPS) a především typem uspořádání extracelulárních polysacharidů, které mají 3,5 až 7x větší povrch než běžné řasy obalené EPS se spojitým, sférickým uspořádáním. Tato vlastnost umožňuje využít zmíněný kmen řasy pro čištění průmyslových odpadních vod od kovů, splaškových komunálních vod od estrogenů, farmak a pesticidů na principu zvýšené sorpce a částečné biodegradace. Zmíněný kmen řasy produkuje také významné množství olejů a glycerolů (diacylglycerolů a triacylglycerolů) a je hodnotný pro energetické zhodnocení narostlé biomasy (například pro podporu metanogeneze v bioplynových stanicích). Zmíněný kmen je izolován z odtoku čistými odpadními vod a může být kultivován na komunálních odpadních vodách. V kultivacích je schopen dosáhnout koncentrace biomasy 1 g/l.

(74) INPARTNERS GROUP, Ing. Dušan Kendereški, Koliště 1965/13a, Brno, 60200

(51) **E02B 3/04** (2006.01)**E02B 3/10** (2006.01)(21) **2015-281**

(71) Eismann Stanislav PhDr., České Budějovice, CZ

(72) Eismann Stanislav PhDr., České Budějovice, CZ

(54) **Norná, otočně sklopná protipovodňová bariéra**

(22) 27.04.2015

(57) Norná, otočně sklopná protipovodňová bariéra tvořená základnou ukotvenou ve dnu koryta vodního toku se skládá z vodonepropustné železobetonové stěny (1) pevně spojené se železobetonovým základem (2) s klínovým zakončením (22) a železobetonovou nebo kovovou pilotou (13). K základu (2) je otočným závěsem (3) upevněna kovová příhradová konstrukce (4) normé bariéry na návodní straně. Konstrukce (4) je opatřena čelní kompozitní nebo kovovou deskou (10) s nejméně jedním otvorem (12) pro vtok a odtok vody do plovákové komory (5) s integrovaným vzduchovým vakem (6), který je připojen na horní straně ke vzduchovým potrubím (7, 8, 9, 11). Přepouštěcí ventil (16) je kluzně spojen prostřednictvím vodičích tmů (18) s vodičimi pouzdry (20) ve dnu (15) plovákové komory (5).

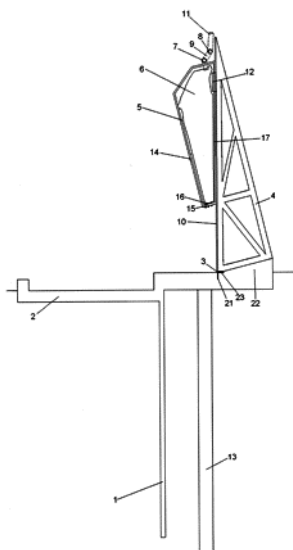

(30), přičemž podstata této sady spočívá v tom, že základní deska (2) je přes první distanční členy (31) propojena s nosnou deskou (3), ve které jsou uloženy LED diody (30), opatřené čočkami (301), které buď přiléhají k diodovým otvorům v základní desce (2), nebo přiléhají k povrchu základní desky (2), je-li tato, alespoň v těchto místech, vytvořena jako průhledná, a současně na nosné desce (3) je, přes druhé distanční členy (32), uložen alespoň jeden chladicí ventilátor (4), přičemž současně základní deska (2) je upravena tvarově pro obvodové dosednutí na vnitřní povrch stínidla (1) či tělesa celého svítidla a je pro toto dosednutí, obvodově, a to alespoň podél části nebo částí svého obvodu, opatřena dosedacím a/nebo těsnícím profilem (21) či profily.

(74) Ing. Jiří Walter, Počernická 54, Praha 10, 10800

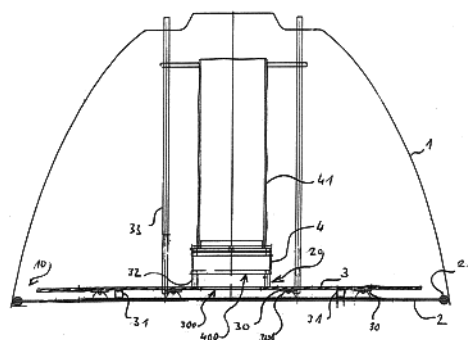

(51) **E02B 5/08** (2006.01)
E03F 5/14 (2006.01)
C02F 1/00 (2006.01)

(21) **2015-246**

(71) FONTANA R, s.r.o., Brno, CZ

(72) Fiala Antonín Ing., Brno, CZ

(54) **Zdokonalený způsob odstranění pevných látek z odpadních vod a kombinované víceúčelové česle k provádění tohoto způsobu**

(22) 13.04.2015

(57) Způsob odstranění pevných látek z odpadních vod zejména pro komunální čistírny s biologickou sekcí, kdy se tyto látky nejprve zadrží z proudící vody v kanálu, načež se rozmělní shrabky organického původu, které se propustí do biologického procesu čistírny a pevné látky, které nelze rozmělnit, se vyhnou do odpadu. Kombinované strojní česle k provádění tohoto způsobu zahrnují pevné tvarované dno s otvory a mělnicí sekce s pružinami, které svým předpětím umožňují svislou výhyčku své pracovní části vůči pevnému tvarovanému dnu.

(74) Ing. Blanka Brodská, Josefy Faimonové 14, Brno, 62800

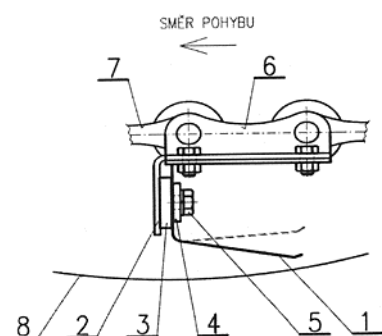

(51) **G01K 7/02** (2006.01)

F23J 15/00 (2006.01)

(21) **2015-258**

(71) SVÚM a.s., Čelákovice, CZ

(72) Hruška Jan Ing., Pacov, CZ

Minařík Jakub Ing., Ph.D., Sokoleč, CZ

(54) **Systém pro kontinuální měření rosného bodu spalín**

(22) 17.04.2015

(57) Předmětné řešení se týká oblasti automatizovaných systémů pro provozní měření parametrů spalín v energetických zařízeních, konkrétně systému pro kontinuální měření rosného bodu spalín, který se skládá z chladicího agregátu, měřicí sondy a řídicí jednotky.

(51) **G01N 21/65** (2006.01)

G01N 33/549 (2006.01)

A61K 47/48 (2006.01)

C07K 14/36 (2006.01)

(21) **2015-288**

(71) Univerzita Palackého v Olomouci, Olomouc, CZ

(72) Prucek Robert RNDr., Ph.D., Olbramice, CZ

Černá Klára Bc., Vrbátky, CZ

Panáček Aleš doc. RNDr., Ph.D., Uničov, CZ

Kvítek Libor doc. RNDr., CSc., Velký Týnec, CZ

Zbořil Radek prof. RNDr., Ph.D., Olomouc, CZ

(54) **Způsob přípravy magnetického kompozitu pro účely povrchem zesílené Ramanovy spektroskopie, magnetický kompozit a jeho použití**

(22) 29.04.2015

(57) Řešení se týká způsobu přípravy magnetického kompozitu pro účely povrchem zesílené Ramanovy spektroskopie, kdy se k vodné disperzi polystyrenových částic s magnetickým jádrem přidá stříbrná a/nebo zlatitá a/nebo zlatná sůl a/nebo částice stříbra a/nebo zlata a nakonec se případně přidá roztok redukčního činidla, přičemž magnetický kompozit případně dále obsahuje streptavidin. Předmětem řešení je rovněž magnetický kompozit pro účely povrchem zesílené Ramanovy spektroskopie připravitelný způsobem podle předkládaného řešení, který obsahuje kompozit polystyrenových mikročástic s magnetickým jádrem a částic zlata a/nebo stříbra. Dále je předmětem řešení použití magnetického kompozitu pro povrchem zesílenou Ramanovu spektroskopii.

(51) **F21V 17/10** (2006.01)

F21V 21/00 (2006.01)

F21Y 101/00 (2016.01)

(21) **2015-301**

(71) DEGECo s.r.o., Prostějov, CZ

(72) Matějka Pavel Ing., Prostějov, CZ

Řepa Zdeněk, Brno, CZ

(54) **Sada pro transformaci svítidla a svítidlo s touto sadou**

(22) 30.04.2015

(57) Řešení se týká sady pro transformaci svítidla na provoz s LED diodami, obsahující alespoň základní desku (2), upravenou pro vložení do stínidla (1) či tělesa svítidla, a nosnou desku (3), upravenou pro nesení LED diod

(74) INVENTIA s.r.o., RNDr. Kateřina Hartvichová, Na Bělidle 3, Praha 5, 15000

(51) **G06F 3/0346** (2013.01)
G06F 3/033 (2013.01)
G06F 3/0354 (2013.01)

(21) **2016-111**

(71) O.PEN s.r.o., Trenčín, SK

(72) Míhál Marek, Štěpánovice, CZ

Míhál Alexandr, Štěpánovice, CZ

(54) **Bezdrátové polohovací pero s tlakovým hrotem**

(22) 25.02.2016

(57) Bezdrátové polohovací pero s tlakovým hrotem, zahrnující zdroj elektrického napětí, optickou soustavu (1), inerciální snímače a bezdrátovou technologii Bluetooth, ve kterém je plášť (6) v zadní části opatřen druhým krytem (7) a na vrchní části opatřen otvory (61), v nichž jsou uloženy hmatníky (8) tlačítek. V plášti (6) je suvně uloženo tělo (4) ve kterém je uložena baterie (10). K přední části je připojena hlava (3) a k spodní části těla (4) první kryt (5) opatřený upínacím mechanismem (51). V těle (4) uložena deska (2) plošných spojů tvořená čtyřmi pevnými částmi (21, 22, 23 a 24), které jsou vzájemně propojeny ohebnými částmi (20). V přední části těla (4) je uložena optická soustava (1) uzpůsobená pro nasunutí na pevnou část (14) PCB nesoucí optický snímač (13), jenž je propojen ohebnou částí (15) PCB na čtvrtou pevnou část (24). Hlava (3) opatřena hrotovým tlačítkem (92) se zdrojem (16) světla a dále je v ní uložen kapacitní snímač (91). Zapojení bezdrátového polohovacího pera s tlakovým hrotem má za základ PCB desku (2) plošných spojů, která zahrnuje správce (236) napájení, který je signálově propojen jak s prvním měničem (234) napětí tak i s druhým měničem (235) napětí. Správce (236) napájení je dále signálově propojen s procesorem (241), oboustranně signálově propojen s modulem (242) gyroskopu a akcelerometru, jenž dále oboustranně signálově propojen s anténou (243) a k procesoru (241) jsou dále signálově propojena čtyři tlačítka (221, 222, 231, 232), přičemž čtvrté tlačítko (232) je signálově připojeno k správci (236) napájení. K PCB desce (2) je připojena optická soustava (1), která je dále spojena s tlakovým hrotem (9), přičemž optická soustava (1) zahrnuje zdroj světla (16) oboustranně signálově propojený s optickým snímačem (13). Tlakový snímač (9) zahrnuje kapacitní snímač (91) jednostranně signálově propojený s RC oscilátorem (94), jenž je dále propojen se správcem napájení (236). Způsob ovládání bezdrátového polohovacího pera s tlakovým hrotem a inerciálními snímači spočívá v tom, že se detekuje pohyb bezdrátového polohovacího pera s tlakovým hrotem a mění se poloha kurzoru cílového ovládaného zařízení v závislosti na detekovaném pohybu nebo se posouvá obraz na obrazovce cílového ovládaného zařízení v závislosti na detekovaném pohybu.

(74) INPARTNERS GROUP, Ing. Dušan Kendereški, Koliště 13a, Brno, 60200

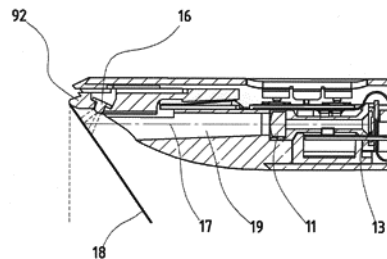
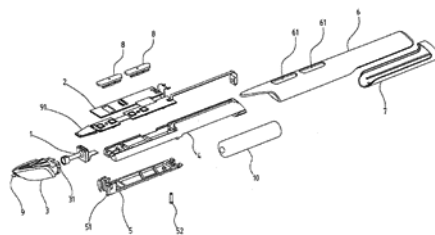

(51) **G06T 19/00** (2011.01)

G06T 7/00 (2006.01)

G06T 11/60 (2006.01)

G06K 9/00 (2006.01)

(21) **2015-282**

(71) České vysoké učení technické v Praze, Fakulta elektrotechnická, Praha 6, CZ

(72) Doležal Jakub Ing., Praha 6, CZ

Bečvář Zdeněk doc. Ing., Ph.D., Strakonice, CZ

(54) **Způsob detekce objektů a míst v aplikacích rozšířené reality**

(22) 27.04.2015

(57) Podstatou vynálezu je nový způsob detekce míst za použití geometrické obálky pro každé místo, která zachycuje rozměry místa ve 2D nebo 3D prostoru. Obálka je definována jako množina souřadnic ve zvoleném souřadnicovém systému. Místo je detekováno jako viditelné, pokud existuje průnik mezi zorným polem zařízení a geometrickou obálkou místa. Vzhledem k možnosti existence obálky ve 3D prostoru, je zorné pole zařízení zjištěno na základě polohy, azimutu a náklonu zařízení. Poloha musí být udávána ve stejném souřadnicovém systému jako souřadnice z geometrické obálky místa. Přínosem nového způsobu je vyšší citlivost oproti konvenčnímu geolokačnímu způsobu, který každé místo redukuje na jedinou souřadnici. Nový způsob detekce správně detekuje jako viditelná i taková místa, která do zorného pole zasahují svou částí, která však neobsahuje jedinou souřadnici používanou v konvenčním způsobu. Nový způsob detekce dále umožňuje distribuci výpočtů, nutných k detekci míst, mezi množinu mobilních a vzdálených zařízení, kdy lze z běhu libovolně měnit, která zařízení budou do detekce skutečně zapojena.

(74) Ing. Hana Dušková, Na Kočově 180, Chotutice, 28103

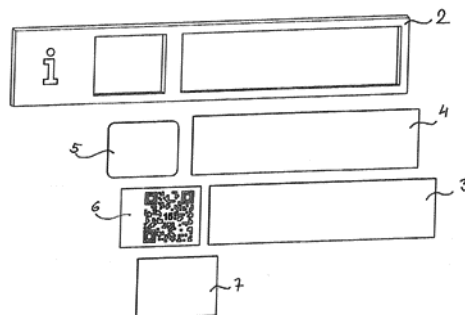
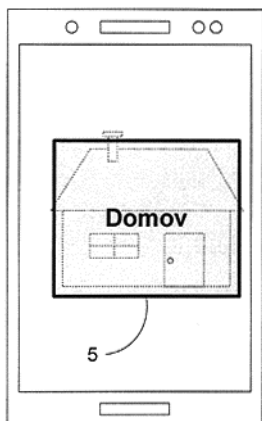

- (51) **G09F 7/18** (2006.01)
H04W 4/00 (2009.01)
H04B 5/00 (2006.01)

(21) **2015-285**

(71) Polák Petr, Opatov, CZ

(72) Polák Petr, Opatov, CZ

(54) **Označení dílenského nábytku**

(22) 28.04.2015

(57) Označení, zejména pro dílenský nábytek, v podobě informačního štítku (2) pro získání dalších informací o nábytkovém kusu (1), kde plastový informační štítek (2), umístěný a upevněný na viditelném místě nábytkového kusu (1), je opatřen jednak propisovací etiketou (4), jednak okénkem, v němž je umístěný elektronický štítek – NFC čip (5) a papírový QR štítek (6) s QR kódem /nebo EAN čárovým kódem. V nich je zakódovaná webová adresa. NFC čip (5) odpovídá standardům Near Field Communication, technologii sloužící k bezdrátové komunikaci mezi elektronickými zařízeními na krátkou vzdálenost, a QR – Quick Response kód je prostředek pro automatizovaný sběr dat pro následné počítačové zpracování. Popisovací etiketa (4) je papírová a je kryta plastovou ochrannou fólií (3), případně je z plastu. Elektronický štítek – NFC čip (5) a papírový QR štítek (6) s QR kódem jsou překryty a zafixovány průhlednou fólií (7), případně jsou zpevněny a chráněny poplastováním průhlednou fólií (7). Popisovací etiketa (4) může být vyměnitelná.

- (74) Halaxová & Halaxová TETRAPAT, RNDr. Zdeňka Halaxová, Jinonická 80, Praha 5, 15800

(51) **H04M 1/02** (2006.01)

(21) **2015-856**

(71) Vávrová Barbara, Pardubice, CZ

(72) Vávra Václav MUDr., Pardubice, CZ

(54) **Zařízení pro opoziční a/nebo dlaňové držení mobilního přístroje a jeho použití**

(22) 03.12.2015

(57) Zařízení pro opoziční a/nebo dlaňové držení mobilního přístroje je trvale nebo dočasně připojeno k zadní stěně (12) mobilního přístroje (1) a má formu úchopového prstenu (2) k navlečení na pst (3) nebo má formu oka (2), jehož otvor (21) je uzpůsoben pro vložení alespoň dvou prstů (3), nebo má formu rukavice. Zařízení ve formě prstenu (2) je k zadní stěně (12) mobilního přístroje (1) připojeno otočně a umožňuje rotaci přístroje (1) ve dlaní a tím i rotaci displeje (11) přístroje o libovolný úhel kolem osy kolmé k ose (O) a rovině zadní stěny (12) mobilního přístroje (1).

- (74) DANĚK & PARTNERS Advokátní a patentová kancelář, Ing. Dr. Vilém Daněk Ph.D., LL.M., Vinohradská 17, Praha 2, 12000

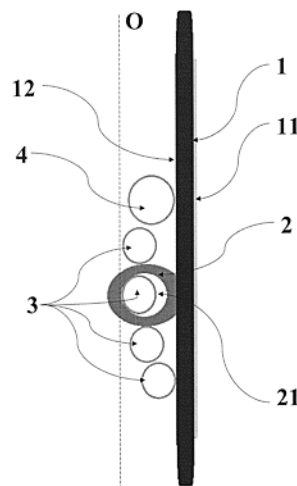

Zveřejněné přihlášky vynálezů - přehled podle třídících znaků

(51)		(21)		(51)		(21)
A 01 K 61/00	(2006.01)	2015-284		C 08 K 5/40	(2006.01)	2015-267
A 23 K 1/18	(2006.01)	2015-284		C 08 L 7/00	(2006.01)	2015-930
A 61 K 38/10	(2006.01)	2015-244		C 08 L 23/06	(2006.01)	2015-267
A 61 K 47/48	(2006.01)	2015-288		C 12 P 7/64	(2006.01)	2015-284
A 61 L 27/16	(2006.01)	2015-267		C 12 P 19/04	(2006.01)	2015-284
A 61 L 27/54	(2006.01)	2015-783		C 12 R 1/89	(2006.01)	2015-284
A 61 P 17/00	(2006.01)	2015-244		D 06 B 1/00	(2006.01)	2015-783
A 61 P 19/00	(2006.01)	2015-244		D 06 B 5/08	(2006.01)	2015-783
A 61 P 29/00	(2006.01)	2015-244		D 21 H 11/00	(2006.01)	2015-783
A 61 P 31/00	(2006.01)	2015-244		E 02 B 3/10	(2006.01)	2015-281
A 61 P 31/10	(2006.01)	2015-244		E 03 F 5/14	(2006.01)	2015-246
B 82 Y 30/00	(2011.01)	2015-783		F 21 V 21/00	(2006.01)	2015-301
C 02 F 1/00	(2006.01)	2015-246		F 21 Y 101/00	(2016.01)	2015-301
C 02 F 3/32	(2006.01)	2015-284		F 23 J 15/00	(2006.01)	2015-258
C 02 F 3/34	(2006.01)	2015-284		G 01 N 33/549	(2006.01)	2015-288
C 02 F 101/20	(2006.01)	2015-284		G 06 F 3/033	(2013.01)	2016-111
C 02 F 101/22	(2006.01)	2015-284		G 06 F 3/0354	(2013.01)	2016-111
C 02 F 101/34	(2006.01)	2015-284		G 06 K 9/00	(2006.01)	2015-282
C 07 K 14/36	(2006.01)	2015-288		G 06 T 7/00	(2006.01)	2015-282
C 08 J 3/20	(2006.01)	2015-267		G 06 T 11/60	(2006.01)	2015-282
C 08 J 3/28	(2006.01)	2015-267		H 04 B 5/00	(2006.01)	2015-285
C 08 K 5/01	(2006.01)	2015-930		H 04 W 4/00	(2009.01)	2015-285
C 08 K 5/20	(2006.01)	2015-267				

Seznam přihlašovatelů zveřejněných přihlášek vynálezů

(71)	(21)	(51)	(71)	(21)	(51)
Botanický ústav AV ČR, v. v. i., Průhonice, CZ	2015-284	C 12 N 1/12 (2006.01)	Ústav makromolekulární chemie AV ČR, v. v. i., Praha 6, Břevnov, CZ	2015-267	C 08 K 5/1545 (2006.01)
České vysoké učení technické v Praze, Fakulta elektrotechnická, Praha 6, CZ	2015-282	G 06 T 19/00 (2011.01)	Ústav organické chemie a biochemie AV ČR, v.v.i., Praha 6, CZ	2015-244	C 07 K 7/08 (2006.01)
DEGECo s.r.o., Prostějov, CZ	2015-301	F 21 V 17/10 (2006.01)	VIPO a. s., 958801 Partizánske, SK	2015-930	C 08 K 3/20 (2006.01)
FONTANA R, s.r.o., Brno, CZ	2015-246	E 02 B 5/08 (2006.01)	Eismann Stanislav PhDr., České Budějovice, CZ	2015-281	E 02 B 3/04 (2006.01)
O.PEN s.r.o., Trenčín, SK	2016-111	G 06 F 3/0346 (2013.01)	Polák Petr, Opatov, CZ	2015-285	G 09 F 7/18 (2006.01)
SVÚM a.s., Čelákovice, CZ	2015-258	G 01 K 7/02 (2006.01)	Vávrová Barbara, Pardubice, CZ	2015-856	H 04 M 1/02 (2006.01)
Technická univerzita v Liberci, Liberec, CZ	2015-783	A 61 L 27/50 (2006.01)			
Univerzita Palackého v Olomouci, Olomouc, CZ	2015-288	G 01 N 21/65 (2006.01)			

FG4A

Udělené patenty - přehled podle čísel patentů

V období uzávěrky tohoto čísla Věstníku udělil Úřad průmyslového vlastnictví tyto patenty.

(11)	(51)		(11)	(51)		(11)	(51)	
306266	<i>C 02 F 3/28</i>	(2006.01)	306272	<i>A 23 J 3/00</i>	(2006.01)	306278	<i>B 65 G 47/66</i>	(2006.01)
306267	<i>H 01 T 21/02</i>	(2006.01)	306273	<i>C 08 F 36/04</i>	(2006.01)	306279	<i>B 21 K 1/05</i>	(2006.01)
306268	<i>H 01 J 37/285</i>	(2006.01)	306274	<i>A 61 L 27/50</i>	(2006.01)	306280	<i>B 23 Q 15/26</i>	(2006.01)
306269	<i>C 02 F 1/46</i>	(2006.01)	306275	<i>A 23 D 9/007</i>	(2006.01)	306281	<i>G 06 F 3/0346</i>	(2013.01)
306270	<i>A 23 J 3/00</i>	(2006.01)	306276	<i>B 29 B 11/16</i>	(2006.01)			
306271	<i>A 23 J 3/00</i>	(2006.01)	306277	<i>A 61 K 31/352</i>	(2006.01)			

FG4A

Udělené patenty - přehled podle MPT

(51)	<i>A23D 9/007</i>	(2006.01)	(22)	30.12.2010	
	<i>A23D 9/013</i>	(2006.01)			
	<i>A23D 9/00</i>	(2006.01)			
(11)	306275		(51)	<i>A23J 3/00</i>	(2006.01)
(40)	14.05.2003			<i>A23J 3/20</i>	(2006.01)
(21)	2002-3699			<i>A23J 3/08</i>	(2006.01)
(73)	UNILEVER N. V., Rotterdam, NL			<i>A23J 3/30</i>	(2006.01)
(72)	Cornelissen Johannes Mattheus, Crawley, GB Van Oosten Cornelis Willem, Vlaardingen, NL Segers Marcel Caroline Henri Maria, Rotterdam, NL		(11)	306272	
(54)	Tekutá směs pokrmového tuku a způsob snižování druhotného rozstříkávání této směsi		(40)	11.07.2012	
(32)	09.05.2000		(21)	2010-994	
(31)	2000 201664		(73)	C2P s.r.o., Chlumeck nad Cidlinou, CZ	
(33)	EP		(72)	Hromádka Róbert MUDr., Hradec Králové, CZ Kolomazník Karel prof. Ing., DrSc., Zlín, CZ Jelínek Miloš Ing., CSc., Hradec Králové, CZ Pecha Jiří Ing., Ph.D., Zlín, CZ Šandriková Viera Bc., 04001 Košice, SK	
(86)	PCT/EP2001/004308		(54)	Potravní kvasničný doplněk a způsob jeho výroby	
(87)	WO 2001/084945		(22)	30.12.2010	
(22)	13.04.2001				
(74)	Čermák Hořejš Myslíl a spol., JUDr. Karel Čermák, Národní 32, Praha 1, 11000		(51)	<i>A61K 31/352</i>	(2006.01)
				<i>A61K 36/185</i>	(2006.01)
(51)	<i>A23J 3/00</i>	(2006.01)		<i>A61K 9/00</i>	(2006.01)
	<i>A23J 3/20</i>	(2006.01)		<i>A61K 9/08</i>	(2006.01)
	<i>A23J 3/04</i>	(2006.01)		<i>A61K 9/10</i>	(2006.01)
	<i>A23J 3/08</i>	(2006.01)		<i>A61K 31/353</i>	(2006.01)
	<i>A23J 3/30</i>	(2006.01)		<i>A61K 36/18</i>	(2006.01)
(11)	306270			<i>A61K 47/10</i>	(2006.01)
(40)	11.07.2012			<i>A61K 47/14</i>	(2006.01)
(21)	2010-992		(11)	306277	
(73)	C2P s.r.o., Chlumeck nad Cidlinou, CZ		(40)	12.11.2003	
(72)	Hromádka Róbert MUDr., Hradec Králové, CZ Kolomazník Karel prof. Ing., DrSc., Zlín, CZ Jelínek Miloš Ing., CSc., Hradec Králové, CZ Pecha Jiří Ing., Ph.D., Zlín, CZ Šandriková Viera Bc., 04001 Košice, SK		(21)	2003-2458	
(54)	Potravní kvasničný doplněk a způsob jeho výroby		(73)	GW PHARMA LIMITED, Salisbury, GB	
(22)	30.12.2010		(72)	Whittle Brian, Hornsea, GB Guy Geoffrey, Dorchester, GB	
			(54)	Pumpičkou aktivovaná kapalná sprejová formulace	
(51)	<i>A23J 3/00</i>	(2006.01)	(32)	14.02.2001, 30.03.2001, 05.04.2001, 11.05.2001, 07.09.2001, 12.09.2001	
	<i>A23J 3/20</i>	(2006.01)	(31)	2001 0103638, 2001 280044, 2001 827158, 2001 0111597, 2001 0121715, 2001 951022	
	<i>A23J 3/04</i>	(2006.01)	(33)	GB, US, US, GB, GB, US	
	<i>A23J 3/08</i>	(2006.01)	(86)	PCT/GB2002/000620	
	<i>A23J 3/30</i>	(2006.01)	(87)	WO 2002/064109	
(11)	306271		(22)	14.02.2002	
(40)	11.07.2012		(74)	Ing. Jan Kubát, Přístavní 24, Praha 7, 17000	
(21)	2010-993				
(73)	C2P s.r.o., Chlumeck nad Cidlinou, CZ		(51)	<i>A61L 27/50</i>	(2006.01)
(72)	Hromádka Róbert MUDr., Hradec Králové, CZ Kolomazník Karel prof. Ing., DrSc., Zlín, CZ Jelínek Miloš Ing., CSc., Hradec Králové, CZ Pecha Jiří Ing., Ph.D., Zlín, CZ Šandriková Viera, 04001 Košice, SK			<i>A61L 27/54</i>	(2006.01)
(54)	Potravní kvasničný doplněk a způsob jeho výroby			<i>B82Y 30/00</i>	(2011.01)
				<i>D21H 11/00</i>	(2006.01)
				<i>D06B 1/00</i>	(2006.01)
				<i>D06B 5/08</i>	(2006.01)
			(11)	306274	
			(40)	09.11.2016	
			(21)	2015-783	

(73) Technická univerzita v Liberci, Liberec, CZ
(72) Wiener Jakub prof. Ing., Ph.D., Liberec, CZ
(54) **Způsob funkcionalizace celulóзовých vláken nebo textilního útvaru tvořeného alespoň částečně celulóзовými vlákny, textilní útvar funkcionalizovaný tímto způsobem, a aktivní krytí pro rány a kožní defekty**

(22) 05.11.2015
(74) Ing. Dobroslav Musil, patentová kancelář, Ing. Dobroslav Musil, Zábřdovická 11, Brno, 61500

(51) **B21K 1/05** (2006.01)
B21D 28/24 (2006.01)
B21D 28/00 (2006.01)
B21J 9/00 (2006.01)
B21J 11/00 (2006.01)
B21J 13/00 (2006.01)

(11) 306279
(40) 06.08.2008
(21) **2007-79**
(73) ZKL - Výzkum a vývoj, a.s., Brno, Líšeň, CZ
(72) Sklenář Albert Ing., Brno, CZ
Kallus Michal, Brno, CZ

(54) **Lis pro stříhání okének a lisování sedel do plechových klecí axiálních soudečkových ložisek**

(22) 30.01.2007
(74) KANIA*SEDLÁK*SMOLA Patentová a známková kancelář, Ing. Jiří Malůšek, Mendlovo náměstí 1a, Brno, 60300

(51) **B23Q 15/26** (2006.01)
(11) 306280
(40) 07.07.2016
(21) **2015-655**

(73) Západočeská univerzita v Plzni, Plzeň, CZ
(72) Goubey Martin Ing., Ph.D., Plzeň, CZ
Krejčí Alois Ing., Štěchovice, CZ
Popule Tomáš Ing., Plzeň, CZ

(54) **Zařízení pro kalibraci upnutého obrobku**

(22) 23.09.2015
(74) POLÁČEK a kol. patentoprávní a známková kancelář, Ing. Jiří Poláček, Dominikánská 6, Plzeň, 30112

(51) **B29B 11/16** (2006.01)
B29C 70/22 (2006.01)
(11) 306276
(40) 15.10.2003
(21) **2003-1363**

(73) Airbus Defence and Space GmbH, Ottobrunn, DE
(72) Körwien Thomas, Taufkirchen, DE
Bauer Ernst Joachim, Bad Aibling, DE
Filsinger Jürgen, Aying, DE

(54) **Konfekčně-technický způsob, napívací modul a šicí rám k vytváření textilních předforem k výrobě plastových, vláknů zesílených konstrukčních prvků**

(32) 21.11.2000
(31) 2000 10057620
(33) DE
(86) PCT/EP2001/013274
(87) WO 2002/042044
(22) 16.11.2001
(74) KANIA*SEDLÁK*SMOLA Patentová kancelář, Ing. Veronika Zemanová, Mendlovo náměstí 1a, Brno, 60300

(51) **B65G 47/66** (2006.01)
(11) 306278
(40) 27.06.2007
(21) **2006-566**

(73) KHS GmbH, 44143 Dortmund, DE
(72) Jendrichowski Klaus, Holzwickede, DE
Wiedemann Ulrich, Dortmund, DE

(54) **Přesunovací stanice u strojů na zpracování nádob a způsob přivádění takových nádob**

(32) 13.09.2005

(31) 2005 43437
(33) DE
(22) 11.09.2006
(74) Čermák a spol., JUDr. Karel Čermák, Národní 32, Praha 1, 11000

(51) **C02F 1/46** (2006.01)
C02F 1/463 (2006.01)
C02F 1/465 (2006.01)
C02F 1/52 (2006.01)

(11) 306269
(40) 16.11.2011
(21) **2010-322**
(73) DFC Design, s.r.o., Brno, CZ
(72) Bardas Radomír Ing., Vsetín, CZ
Valach Soběslav Ing., Brno, CZ
Holý Michal Ing., Jablonné nad Orlicí, CZ
(54) **Zařízení pro synergické elektrochemické čištění vody**
(22) 28.04.2010
(74) Ing. Karel Novotný, Žufanova 2, Praha 6, 16300

(51) **C02F 3/28** (2006.01)
B01F 7/02 (2006.01)
B01F 7/06 (2006.01)

(11) 306266
(40) 01.10.2008
(21) **2007-209**
(73) VÍTKOVICE ENVI a.s., Ostrava, Vítkovice, CZ
(72) Miklenda Jiří Ing., Ostrava - Hrabůvka, CZ
(54) **Zařízení k promíchávání a způsob promíchávání anaerobního reaktoru**
(22) 20.03.2007

(51) **C08F 36/04** (2006.01)
C08F 36/06 (2006.01)
C08F 4/54 (2006.01)

(11) 306273
(40) 26.09.2012
(21) **2012-1**
(73) Bridgestone Corporation, Tokyo 104-8340, JP
(72) Luo Steven, Copley, 44321, OH, US
McCaughey Kevin M., Akron, 44313, OH, US
Poulton Jason T., Stow, 44224, OH, US
(54) **Způsob výroby polydienů**
(32) 24.06.2009
(31) 2009 490457
(33) US
(86) PCT/PCT/US2010/039793
(87) WO 2010/151648
(22) 24.06.2010
(74) PATENTSERVIS Praha a.s., Na Podkovce 281/10, Praha 4, 14700

(51) **G06F 3/0346** (2013.01)
G06F 3/033 (2013.01)
G06F 3/0354 (2013.01)

(11) 306281
(40) 09.11.2016
(21) **2016-111**
(73) O.PEN s.r.o., Trenčín, SK
(72) Mihál Marek, Štěpánovice, CZ
Mihál Alexandr, Štěpánovice, CZ
(54) **Bezdrátové polohovací pero s tlakovým hrotem**
(22) 25.02.2016
(74) INPARTNERS GROUP, Ing. Dušan Kendereški, Koliště 13a, Brno, 60200

(51) **H01J 37/285** (2006.01)
H01J 37/24 (2006.01)

(11) 306268
(40) 09.12.2015
(21) **2014-373**
(73) DELONG INSTRUMENTS a.s., Brno, CZ

- (72) Kolařík Vladimír RNDr., CSc., Brno, CZ
(54) **Způsob měření energetického rozdělení emise elektronů z katod s malým virtuálním zdrojem a energetický spektrometr pro provádění tohoto způsobu**
(22) 02.06.2014
(74) KANIA, SEDLÁK, SMOLA Patentová a známková kancelář, Ing. František Kania, Mendlovo nám. 1a, Brno, 60300

- (51) **H01T 21/02** (2006.01)
H01T 13/46 (2006.01)
H01T 13/00 (2006.01)

- H01T 13/39** (2006.01)
(11) 306267
(40) 30.09.2015
(21) **2014-145**
(73) BRISK Tábor a.s., Tábor, CZ
(72) Čapka Mojmir Ing., Praha 1, CZ
(54) **Způsob vytváření kovové elektrody na keramickém izolátoru zapalovací svíčky**
(22) 10.03.2014
(74) Pavel Reichel & kol., Ing. Pavel Reichel, Lopatecká 14, Praha 4, 14700

Seznam majitelů udělených patentů

(73)	(11)	(51)	(2006.01)	(73)	(11)	(51)	(2006.01)
Airbus Defence and Space GmbH, Ottobrunn, DE	306276	B 29 B 11/16	(2006.01)	GW PHARMA LIMITED, Salisbury, GB	306277	A 61 K 31/352	(2006.01)
Bridgestone Corporation, Tokyo 104-8340, JP	306273	C 08 F 36/04	(2006.01)	KHS GmbH, 44143 Dortmund, DE	306278	B 65 G 47/66	(2006.01)
BRISK Tábor a.s., Tábor, CZ	306267	H 01 T 21/02	(2006.01)	O.PEN s.r.o., Trenčín, SK	306281	G 06 F 3/0346	(2013.01)
C2P s.r.o., Chlumec nad Cidlinou, CZ	306270	A 23 J 3/00	(2006.01)	Technická univerzita v Liberci, Liberec, CZ	306274	A 61 L 27/50	(2006.01)
C2P s.r.o., Chlumec nad Cidlinou, CZ	306271	A 23 J 3/00	(2006.01)	UNILEVER N. V., Rotterdam, NL	306275	A 23 D 9/007	(2006.01)
C2P s.r.o., Chlumec nad Cidlinou, CZ	306272	A 23 J 3/00	(2006.01)	VÍTKOVICE ENVI a.s., Ostrava, Vítkovice, CZ	306266	C 02 F 3/28	(2006.01)
DELONG INSTRUMENTS a.s., Brno, CZ	306268	H 01 J 37/285	(2006.01)	Západočeská univerzita v Plzni, Plzeň, CZ	306280	B 23 Q 15/26	(2006.01)
DFC Design, s.r.o., Brno, CZ	306269	C 02 F 1/46	(2006.01)	ZKL - Výzkum a vývoj, a.s., Brno, Líšeň, CZ	306279	B 21 K 1/05	(2006.01)

Udělené evropské patenty

Evropský patentový úřad udělil následující evropské patenty s účinkem pro Českou republiku. Tyto patenty mohou být zrušeny nebo zachovány v pozměněném znění Evropským patentovým úřadem v řízení o odporu. K tomu, aby nabyl evropský patent účinnosti na území České republiky, je třeba, aby byl Úřadu předložen ve stanovené lhůtě překlad patentového spisu do českého jazyka (§ 35c odst. 2 až 4 zákona č. 527/1990 Sb., v platném znění).

(97) EP 1335058	(47) 26.10.2016	(97) EP 1894513	(47) 26.10.2016	(97) EP 2072754	(47) 26.10.2016	(97) EP 2158835	(47) 26.10.2016
(97) EP 1358901	(47) 26.10.2016	(97) EP 1894965	(47) 26.10.2016	(97) EP 2078165	(47) 26.10.2016	(97) EP 2164333	(47) 26.10.2016
(97) EP 1467689	(47) 26.10.2016	(97) EP 1896512	(47) 26.10.2016	(97) EP 2078965	(47) 26.10.2016	(97) EP 2164913	(47) 26.10.2016
(97) EP 1468463	(47) 26.10.2016	(97) EP 1898787	(47) 26.10.2016	(97) EP 2080058	(47) 26.10.2016	(97) EP 2164952	(47) 26.10.2016
(97) EP 1472503	(47) 26.10.2016	(97) EP 1902384	(47) 26.10.2016	(97) EP 2083113	(47) 26.10.2016	(97) EP 2166772	(47) 26.10.2016
(97) EP 1489388	(47) 26.10.2016	(97) EP 1902551	(47) 26.10.2016	(97) EP 2083757	(47) 26.10.2016	(97) EP 2167048	(47) 26.10.2016
(97) EP 1510085	(47) 26.10.2016	(97) EP 1905351	(47) 26.10.2016	(97) EP 2083811	(47) 26.10.2016	(97) EP 2167213	(47) 26.10.2016
(97) EP 1516711	(47) 26.10.2016	(97) EP 1907640	(47) 26.10.2016	(97) EP 2084571	(47) 26.10.2016	(97) EP 2167431	(47) 26.10.2016
(97) EP 1525054	(47) 26.10.2016	(97) EP 1910095	(47) 26.10.2016	(97) EP 2086528	(47) 26.10.2016	(97) EP 2168427	(47) 26.10.2016
(97) EP 1534131	(47) 26.10.2016	(97) EP 1918156	(47) 26.10.2016	(97) EP 2086600	(47) 26.10.2016	(97) EP 2169892	(47) 26.10.2016
(97) EP 1539258	(47) 26.10.2016	(97) EP 1919686	(47) 26.10.2016	(97) EP 2086871	(47) 26.10.2016	(97) EP 2169967	(47) 26.10.2016
(97) EP 1542802	(47) 26.10.2016	(97) EP 1919959	(47) 26.10.2016	(97) EP 2087001	(47) 26.10.2016	(97) EP 2170309	(47) 26.10.2016
(97) EP 1565641	(47) 26.10.2016	(97) EP 1921925	(47) 26.10.2016	(97) EP 2087369	(47) 26.10.2016	(97) EP 2171706	(47) 26.10.2016
(97) EP 1588049	(47) 26.10.2016	(97) EP 1922465	(47) 26.10.2016	(97) EP 2089185	(47) 26.10.2016	(97) EP 2175982	(47) 26.10.2016
(97) EP 1588268	(47) 26.10.2016	(97) EP 1928353	(47) 26.10.2016	(97) EP 2089423	(47) 26.10.2016	(97) EP 2177096	(47) 26.10.2016
(97) EP 1596733	(47) 26.10.2016	(97) EP 1928628	(47) 26.10.2016	(97) EP 2091563	(47) 26.10.2016	(97) EP 2177304	(47) 26.10.2016
(97) EP 1601033	(47) 26.10.2016	(97) EP 1929680	(47) 26.10.2016	(97) EP 2094456	(47) 26.10.2016	(97) EP 2178803	(47) 26.10.2016
(97) EP 1601882	(47) 26.10.2016	(97) EP 1932350	(47) 26.10.2016	(97) EP 2096134	(47) 26.10.2016	(97) EP 2179218	(47) 26.10.2016
(97) EP 1606920	(47) 26.10.2016	(97) EP 1932757	(47) 26.10.2016	(97) EP 2100957	(47) 26.10.2016	(97) EP 2182943	(47) 26.10.2016
(97) EP 1608280	(47) 26.10.2016	(97) EP 1933849	(47) 26.10.2016	(97) EP 2101997	(47) 26.10.2016	(97) EP 2183194	(47) 26.10.2016
(97) EP 1608593	(47) 26.10.2016	(97) EP 1935779	(47) 26.10.2016	(97) EP 2102548	(47) 26.10.2016	(97) EP 2183195	(47) 26.10.2016
(97) EP 1614721	(47) 26.10.2016	(97) EP 1937361	(47) 26.10.2016	(97) EP 2104718	(47) 26.10.2016	(97) EP 2183331	(47) 26.10.2016
(97) EP 1649693	(47) 26.10.2016	(97) EP 1945176	(47) 26.10.2016	(97) EP 2104758	(47) 26.10.2016	(97) EP 2184966	(47) 26.10.2016
(97) EP 1665576	(47) 26.10.2016	(97) EP 1946367	(47) 26.10.2016	(97) EP 2104981	(47) 26.10.2016	(97) EP 2186526	(47) 26.10.2016
(97) EP 1695111	(47) 26.10.2016	(97) EP 1956361	(47) 26.10.2016	(97) EP 2106305	(47) 26.10.2016	(97) EP 2188113	(47) 26.10.2016
(97) EP 1696972	(47) 26.10.2016	(97) EP 1958376	(47) 26.10.2016	(97) EP 2107404	(47) 26.10.2016	(97) EP 2188562	(47) 26.10.2016
(97) EP 1706794	(47) 26.10.2016	(97) EP 1964901	(47) 26.10.2016	(97) EP 2110500	(47) 26.10.2016	(97) EP 2188618	(47) 26.10.2016
(97) EP 1706850	(47) 26.10.2016	(97) EP 1966581	(47) 26.10.2016	(97) EP 2112536	(47) 26.10.2016	(97) EP 2188698	(47) 26.10.2016
(97) EP 1707592	(47) 26.10.2016	(97) EP 1969918	(47) 26.10.2016	(97) EP 2115045	(47) 26.10.2016	(97) EP 2190054	(47) 26.10.2016
(97) EP 1713406	(47) 26.10.2016	(97) EP 1977832	(47) 26.10.2016	(97) EP 2116712	(47) 26.10.2016	(97) EP 2190743	(47) 26.10.2016
(97) EP 1715015	(47) 26.10.2016	(97) EP 1978617	(47) 26.10.2016	(97) EP 2116798	(47) 26.10.2016	(97) EP 2191534	(47) 26.10.2016
(97) EP 1715606	(47) 26.10.2016	(97) EP 1983884	(47) 26.10.2016	(97) EP 2117802	(47) 26.10.2016	(97) EP 2193128	(47) 26.10.2016
(97) EP 1741661	(47) 26.10.2016	(97) EP 1985036	(47) 26.10.2016	(97) EP 2118357	(47) 26.10.2016	(97) EP 2194121	(47) 26.10.2016
(97) EP 1741976	(47) 26.10.2016	(97) EP 1987191	(47) 26.10.2016	(97) EP 2119487	(47) 26.10.2016	(97) EP 2194185	(47) 26.10.2016
(97) EP 1745113	(47) 26.10.2016	(97) EP 1987193	(47) 26.10.2016	(97) EP 2119602	(47) 26.10.2016	(97) EP 2197048	(47) 26.10.2016
(97) EP 1750711	(47) 26.10.2016	(97) EP 1988891	(47) 26.10.2016	(97) EP 2119722	(47) 26.10.2016	(97) EP 2197527	(47) 26.10.2016
(97) EP 1753151	(47) 26.10.2016	(97) EP 1989774	(47) 26.10.2016	(97) EP 2124235	(47) 26.10.2016	(97) EP 2197988	(47) 26.10.2016
(97) EP 1756735	(47) 26.10.2016	(97) EP 1989834	(47) 26.10.2016	(97) EP 2125333	(47) 26.10.2016	(97) EP 2199169	(47) 26.10.2016
(97) EP 1758628	(47) 26.10.2016	(97) EP 1989989	(47) 26.10.2016	(97) EP 2125695	(47) 26.10.2016	(97) EP 2199452	(47) 26.10.2016
(97) EP 1761784	(47) 26.10.2016	(97) EP 1992165	(47) 26.10.2016	(97) EP 2125854	(47) 26.10.2016	(97) EP 2200149	(47) 26.10.2016
(97) EP 1762679	(47) 26.10.2016	(97) EP 1999474	(47) 26.10.2016	(97) EP 2128196	(47) 26.10.2016	(97) EP 2200556	(47) 26.10.2016
(97) EP 1763566	(47) 26.10.2016	(97) EP 2001338	(47) 26.10.2016	(97) EP 2130044	(47) 26.10.2016	(97) EP 2200964	(47) 26.10.2016
(97) EP 1771205	(47) 26.10.2016	(97) EP 2003861	(47) 26.10.2016	(97) EP 2131191	(47) 26.10.2016	(97) EP 2201009	(47) 26.10.2016
(97) EP 1778829	(47) 26.10.2016	(97) EP 2008354	(47) 26.10.2016	(97) EP 2132524	(47) 26.10.2016	(97) EP 2202068	(47) 26.10.2016
(97) EP 1779522	(47) 26.10.2016	(97) EP 2013430	(47) 26.10.2016	(97) EP 2134308	(47) 26.10.2016	(97) EP 2202303	(47) 26.10.2016
(97) EP 1786623	(47) 26.10.2016	(97) EP 2016256	(47) 26.10.2016	(97) EP 2135075	(47) 26.10.2016	(97) EP 2202933	(47) 26.10.2016
(97) EP 1797389	(47) 26.10.2016	(97) EP 2021286	(47) 26.10.2016	(97) EP 2135395	(47) 26.10.2016	(97) EP 2203415	(47) 26.10.2016
(97) EP 1802302	(47) 26.10.2016	(97) EP 2028600	(47) 26.10.2016	(97) EP 2137278	(47) 26.10.2016	(97) EP 2203416	(47) 26.10.2016
(97) EP 1810016	(47) 26.10.2016	(97) EP 2029804	(47) 26.10.2016	(97) EP 2137464	(47) 26.10.2016	(97) EP 2203472	(47) 26.10.2016
(97) EP 1813400	(47) 26.10.2016	(97) EP 2033890	(47) 26.10.2016	(97) EP 2137958	(47) 26.10.2016	(97) EP 2205492	(47) 26.10.2016
(97) EP 1817396	(47) 26.10.2016	(97) EP 2036979	(47) 26.10.2016	(97) EP 2138870	(47) 26.10.2016	(97) EP 2207470	(47) 26.10.2016
(97) EP 1819324	(47) 26.10.2016	(97) EP 2038264	(47) 26.10.2016	(97) EP 2139422	(47) 26.10.2016	(97) EP 2209394	(47) 26.10.2016
(97) EP 1830882	(47) 26.10.2016	(97) EP 2039706	(47) 26.10.2016	(97) EP 2139759	(47) 26.10.2016	(97) EP 2214359	(47) 26.10.2016
(97) EP 1840085	(47) 26.10.2016	(97) EP 2040904	(47) 26.10.2016	(97) EP 2141618	(47) 26.10.2016	(97) EP 2215395	(47) 26.10.2016
(97) EP 1840939	(47) 26.10.2016	(97) EP 2041894	(47) 26.10.2016	(97) EP 2141981	(47) 26.10.2016	(97) EP 2215759	(47) 26.10.2016
(97) EP 1843823	(47) 26.10.2016	(97) EP 2042157	(47) 26.10.2016	(97) EP 2143613	(47) 26.10.2016	(97) EP 2216857	(47) 26.10.2016
(97) EP 1855134	(47) 26.10.2016	(97) EP 2042777	(47) 26.10.2016	(97) EP 2143908	(47) 26.10.2016	(97) EP 2217318	(47) 26.10.2016
(97) EP 1861982	(47) 26.10.2016	(97) EP 2046946	(47) 26.10.2016	(97) EP 2144343	(47) 26.10.2016	(97) EP 2218239	(47) 26.10.2016
(97) EP 1862941	(47) 26.10.2016	(97) EP 2047198	(47) 26.10.2016	(97) EP 2144435	(47) 26.10.2016	(97) EP 2219993	(47) 26.10.2016
(97) EP 1864082	(47) 26.10.2016	(97) EP 2058677	(47) 26.10.2016	(97) EP 2145039	(47) 26.10.2016	(97) EP 2220332	(47) 26.10.2016
(97) EP 1867809	(47) 26.10.2016	(97) EP 2061329	(47) 26.10.2016	(97) EP 2149020	(47) 26.10.2016	(97) EP 2221289	(47) 26.10.2016
(97) EP 1876828	(47) 26.10.2016	(97) EP 2064174	(47) 26.10.2016	(97) EP 2150673	(47) 26.10.2016	(97) EP 2221695	(47) 26.10.2016
(97) EP 1877230	(47) 26.10.2016	(97) EP 2064942	(47) 26.10.2016	(97) EP 2150975	(47) 26.10.2016	(97) EP 2221698	(47) 26.10.2016
(97) EP 1879733	(47) 26.10.2016	(97) EP 2066194	(47) 26.10.2016	(97) EP 2152987	(47) 26.10.2016	(97) EP 2224858	(47) 26.10.2016
(97) EP 1880295	(47) 26.10.2016	(97) EP 2067522	(47) 26.10.2016	(97) EP 2154634	(47) 26.10.2016	(97) EP 2225154	(47) 26.10.2016
(97) EP 1881780	(47) 26.10.2016	(97) EP 2067599	(47) 26.10.2016	(97) EP 2155970	(47) 26.10.2016	(97) EP 2227226	(47) 26.10.2016
(97) EP 1884203	(47) 26.10.2016	(97) EP 2067648	(47) 26.10.2016	(97) EP 2157875	(47) 26.10.2016	(97) EP 2229205	(47) 26.10.2016
(97) EP 1887127	(47) 26.10.2016	(97) EP 2068517	(47) 26.10.2016	(97) EP 2158069	(47) 26.10.2016	(97) EP 2229306	(47) 26.10.2016

(97) EP 2983234	(47) 26.10.2016	(97) EP 2994720	(47) 26.10.2016	(97) EP 3002214	(47) 26.10.2016	(97) EP 3017947	(47) 26.10.2016
(97) EP 2984525	(47) 26.10.2016	(97) EP 2995528	(47) 26.10.2016	(97) EP 3003182	(47) 26.10.2016	(97) EP 3020346	(47) 26.10.2016
(97) EP 2985178	(47) 26.10.2016	(97) EP 2998578	(47) 26.10.2016	(97) EP 3003384	(47) 26.10.2016	(97) EP 3024351	(47) 26.10.2016
(97) EP 2985630	(47) 26.10.2016	(97) EP 3000569	(47) 26.10.2016	(97) EP 3008801	(47) 26.10.2016	(97) EP 3025984	(47) 26.10.2016
(97) EP 2990051	(47) 26.10.2016	(97) EP 3001513	(47) 26.10.2016	(97) EP 3012465	(47) 26.10.2016		
(97) EP 2990556	(47) 26.10.2016	(97) EP 3001676	(47) 26.10.2016	(97) EP 3015877	(47) 26.10.2016		

Zveřejněné překlady evropských patentových spisů

U následujících udělených evropských patentů s účinky pro Českou republiku byl majitelem předložen překlad patentového spisu do českého jazyka (§ 35c odst. 2 až 4 zákona č. 527/1990 Sb., v platném znění). Údaje jsou řazeny vzestupně podle čísel evropských patentů.

(97) EP 1525562		(97) 26.05.2006	
(47) 17.08.2016		(51) F27D 17/00	(2006.01)
(97) 29.04.2004		C03B 5/235	(2006.01)
(51) G06T 9/00	(2006.01)	F23D 14/66	(2006.01)
(96) 30.07.2003		F28D 15/00	(2006.01)
(96) 03796288.3		F23L 15/04	(2006.01)
(73) Qualcomm, Incorporated, San Diego, CA 92121, US		(96) 14.11.2005	
(72) GOVINDASWAMY, Senthil, c/o Qualcomm, Incorporated, San Diego, CA 92121, US		(96) 05819280.8	
LEVIN, Jeffrey A., San Diego, CA 92130, US		(73) L'AIR LIQUIDE, SOCIETE ANONYME POUR L'ETUDE ET L'EXPLOITATION DES PROCEDES GEORGES CLAUDE, 75321 Paris Cédex 07, FR	
LAROCCA, Judith, Lexington, MA 02421, US		(72) CONSTANTIN, Gabriel, F-78530 BUC, FR	
(54) Vybirání parametrů při datové komprimaci a dekomprimaci		(72) TSIAVA, Rémi Pierre, F-91250 ST GERMAIN LES CORBEIL, FR	
(32) 399838 P, 630511		LEROUX, Bertrand, F-92130 ISSY LES MOULINEAUX, FR	
(31) 30.07.2002, 29.07.2003		(54) Nepřímý výměník tepla a způsob výměny tepla	
(33) US, US		(32) 0452714	
(86) PCT/US2003/024152		(31) 22.11.2004	
(87) WO 2004/036501		(33) FR	
(74) Traplová Hakr Kubát, advokátní a patentová kancelář, Ing. Jan Kubát, patentový zástupce, Přístavní 24, Praha 7, 17000		(86) PCT/FR2005/050943	
		(87) WO 2006/054015	
		(74) Společná advokátní kancelář Vsetečka Zelený Švorčík Kalenský a partneři, JUDr. Michal Havlík, patentový zástupce, Hálkova 2, Praha 2, 12000	
(97) EP 1646855		(97) EP 1828495	
(47) 31.08.2016		(47) 13.07.2016	
(97) 24.02.2005		(97) 29.06.2006	
(51) G01M 11/02	(2006.01)	(51) E03C 1/295	(2006.01)
(96) 07.07.2004		E03C 1/29	(2006.01)
(96) 04740739.0		(96) 21.12.2005	
(73) Carl Zeiss Vision GmbH, 73430 Aalen, DE		(96) 05822887.5	
(72) HORNAUER, Matthias, 73430 Aalen, DE		(73) Studor S.A., 2210 Luxembourg, LU	
HANSEN, Adalbert, 89551 Königsbronn, DE		(72) ERICSON, Kurt, Sture, Birger, B-2970 Schilde, BE	
(54) Způsob a zařízení pro zviditelnění označovacího znaku na brýlovém skle		(54) Vodní uzávěr pro sanitární instalační výrobky	
(32) 10333426		(32) 0428401	
(31) 17.07.2003		(31) 24.12.2004	
(33) DE		(33) GB	
(86) PCT/EP2004/007425		(86) PCT/BE2005/000186	
(87) WO 2005/017482		(87) WO 2006/066366	
(74) Traplová Hakr Kubát, advokátní a patentová kancelář, Ing. Eduard Hakr, patentový zástupce, Přístavní 24, Praha 7, 17000		(74) Traplová Hakr Kubát, advokátní a patentová kancelář, Ing. Eduard Hakr, patentový zástupce, Přístavní 24, Praha 7, 17000	
(97) EP 1756221		(97) EP 1843910	
(47) 15.06.2016		(47) 29.06.2016	
(97) 13.10.2005		(97) 29.06.2006	
(51) C08L 67/02	(2006.01)	(51) B60J 10/00	(2016.01)
C08K 3/08	(2006.01)	B60J 10/79	(2016.01)
B29C 49/00	(2006.01)	(96) 21.12.2005	
C08J 3/20	(2006.01)	(96) 05850741.9	
(96) 30.03.2005		(73) Henniges Automotive Sealing Systems North America, Inc., Dover, DE 19901, US	
(96) 05734435.0		(72) JANISCH, Karl-Detlef, 31634 Steimbke, DE	
(73) Colormatrix Europe Ltd., Macclesfield, Cheshire SK11 6AY, GB		(54) Těsnící nebo vodící sestavy a způsoby jejich výroby	
(72) JARVIS, Anthony, Greasby, Wirral CH49 2RS, GB		(32) 0428265, 0514408	
FROST, Mark, Buxton, Derbyshire SK176SU, GB		(31) 23.12.2004, 13.07.2005	
RULE, Mark, Atlanta, GA 30341, US		(33) GB, GB	
(54) Polymerní materiály a jejich aditiva		(86) PCT/IB2005/003997	
(32) 0407114		(87) WO 2006/067622	
(31) 30.03.2004		(74) Traplová Hakr Kubát, advokátní a patentová kancelář, Ing. Eduard Hakr, patentový zástupce, Přístavní 24, Praha 7, 17000	
(33) GB			
(86) PCT/GB2005/001231			
(87) WO 2005/095516			
(74) Traplová Hakr Kubát, advokátní a patentová kancelář, Ing. Eduard Hakr, patentový zástupce, Přístavní 24, Praha 7, 17000			
(97) EP 1819978		(97) EP 1867019	
(47) 03.08.2016		(47) 20.07.2016	

(97) 12.10.2006
(51) **H02B 1/36** (2006.01)
(96) 25.03.2006
(96) 06723742.0
(73) ABB AG, 68309 Mannheim, DE
(72) SCHMITT, Hans-Jürgen, 69493 Hirschberg, DE
KRAFT, Klaus, 69123 Heidelberg, DE
MERKEL, Hans-Peter, 69198 Schriesheim, DE
MÜLER, Klaus-Georg, 69259 Wilhelmsfeld, DE
(54) **Přední modul pro modul rozváděče, modul rozváděče a elektrický rozváděč**
(32) 102005016544
(31) 08.04.2005
(33) DE
(86) PCT/EP2006/002764
(87) WO 2006/105881
(74) Traplová Hakr Kubát, advokátní a patentová kancelář, Ing. Eduard Hakr, patentový zástupce, Přístavní 24, Praha 7, 17000

(97) **EP 1867239**
(47) 29.06.2016
(97) 14.09.2006
(51) **A23L 29/20** (2016.01)
A23L 27/60 (2016.01)
A23L 29/269 (2016.01)
(96) 08.03.2006
(96) 06728755.7
(73) Taiyokagaku Co., Ltd., Yokkaichi-shi, Mie 510-0825, JP
(72) SEKO, Yoshinori, Yokkaichi-shi Mie 510-0825, JP
KIMURA, Tomohiro, Yokkaichi-shi Mie 510-0825, JP
NISHIKAWA, Shuji, Yokkaichi-shi Mie 510-0825, JP
(54) **Zahušťovací prostředek se zlepšeným dosažením viskozity**
(32) 2005069114
(31) 11.03.2005
(33) JP
(86) PCT/JP2006/304436
(87) WO 2006/095756
(74) KOREJZOVÁ & SPOL., v.o.s., JUDr. Petra Korejzová, Korunní 810/104 E, Praha 10, 10100

(97) **EP 1901749**
(47) 03.08.2016
(97) 23.11.2006
(51) **A61K 31/5383** (2006.01)
A61K 33/14 (2006.01)
A61K 33/06 (2006.01)
A61K 9/12 (2006.01)
A61K 9/08 (2006.01)
A61P 11/00 (2006.01)
A61P 31/04 (2006.01)
(96) 18.05.2006
(96) 06760146.8
(73) Raptor Pharmaceuticals Inc., Novato, CA 94949, US
(72) SURBER, Mark, W., San Diego, California 92117, US
BOSTIAN, Keith, A., Atherton, California 94027, US
LOMOVSKAYA, Olga, Mill Valley, California 94941, US
GRIFFITH, David, C., San Marcos, California 92069, US
DUDLEY, Michael, N., San Diego, California 92127, US
(54) **Aerosolizované fluorochinolony a jejich využití**
(32) 682530 P, 696160 P, 773300 P
(31) 18.05.2005, 01.07.2005, 13.02.2006
(33) US, US, US
(86) PCT/US2006/019351
(87) WO 2006/125132
(74) ŽOVICOVÁ & ZOVIC IP, s.r.o., Záhradnícka 36, 821 08 Bratislava

(97) **EP 1905720**
(47) 17.08.2016
(97) 02.04.2008
(51) **B66B 13/12** (2006.01)
B66B 13/16 (2006.01)
B66B 19/00 (2006.01)
(96) 26.09.2007
(96) 07117300.9
(73) Inventio AG, 6052 Hergiswil, CH
(72) Christen, Jules, 6460, Altdorf, CH

(54) **Způsob modernizace výtahového dveřního systému výtahového zařízení a modernizační sada k provádění způsobu**
(32) 06121442
(31) 28.09.2006
(33) EP
(74) Čermák a spol., JUDr. Karel Čermák, Elišky Peškové 735/15, Praha 5, 15000

(97) **EP 1907178**
(47) 20.07.2016
(97) 01.02.2007
(51) **B27N 1/00** (2006.01)
(96) 27.07.2005
(96) 05763977.5
(73) Kronoplus Technical AG, 9052 Niederteufen, CH
(72) SEIFERT, Wolfgang, 01109 Dresden, DE
PRANTZ, Erhard, 3500 Krems, AT
(54) **Způsob výroby výrobků z dřevěného materiálu s nízkou emisí chemických sloučenin**
(86) PCT/EP2005/053674
(87) WO 2007/012350
(74) Čermák a spol., JUDr. Karel Čermák, Elišky Peškové 735/15, Praha 5, 15000

(97) **EP 1976372**
(47) 06.07.2016
(97) 26.07.2007
(51) **A01G 9/02** (2006.01)
(96) 23.01.2006
(96) 06700793.0
(73) Quizcamp-Fabrico e Comércio Produtos Alimentares, S.A., 1400-249 Lisboa, PT
(72) RODRIGUES, Manuel Maria, 2790-566 Carnaxide, PT
(54) **Modulární kontejnerový systém**
(86) PCT/PT2006/000003
(87) WO 2007/084020
(74) Rott, Růžička & Guttman Patentové, známkové a advokátní kanceláře, Ing. Ivana Menšíková, Vinohradská 37, Praha 2, 12000

(97) **EP 2000358**
(47) 03.08.2016
(97) 10.12.2008
(51) **B60Q 11/00** (2006.01)
H05B 33/08 (2006.01)
(96) 30.05.2008
(96) 08009904.7
(73) ConWys AG, 6023 Rothenburg, CH
(72) Wystron, Alexander, 6005, Luzern, CH
(54) **Zapojení pro napájení světelných diod u přívěsu**
(32) 202007007775 U, 202007007776 U, 202007007777 U
(31) 01.06.2007, 01.06.2007, 01.06.2007
(33) DE, DE, DE
(74) Čermák a spol., JUDr. Karel Čermák, Elišky Peškové 735/15, Praha 5, 15000

(97) **EP 2001285**
(47) 27.07.2016
(97) 25.10.2007
(51) **A01K 51/00** (2006.01)
A01N 25/00 (2006.01)
A61K 39/39 (2006.01)
C12C 3/00 (2006.01)
(96) 02.04.2007
(96) 07754584.6
(73) HAAS, John I., Washington, DC 20016-3341, US
(72) PROBASCO, Gene, Yakima, WA 98909, US
(54) **Kompozice a způsoby pro kontrolu parazitického roztoče včely medonosné**
(32) 396360
(31) 31.03.2006
(33) US
(86) PCT/US2007/008082
(87) WO 2007/120461
(74) Rott, Růžička & Guttman Patentové, známkové a advokátní kanceláře, Ing. Jana Fuchsová, Vinohradská 37, Praha 2, 12000

(97) **EP 2001986**
(47) 13.07.2016
(97) 18.10.2007
(51) **CIID 3/37** (2006.01)
CIID 3/50 (2006.01)
CIID 3/22 (2006.01)
CIID 3/02 (2006.01)
CIID 17/00 (2006.01)
(96) 07.03.2007
(96) 07726687.2
(73) Henkel AG & Co. KGaA, 40589 Düsseldorf, DE
(72) ARTIGA GONZALEZ, Rene-Andres, 40589 Düsseldorf, DE
HARTH, Hubert, 40724 Hilden, DE
STURM, Mario, 51371 Leverkusen, DE
MAYER, Konstanze, 40589 Düsseldorf, DE
SCHEFFLER, Karl-Heinz, 40589 Düsseldorf, DE
SEGLER, Tobias, 40547 Düsseldorf, DE
TIGGES, Daniel, 40625 Düsseldorf, DE
(54) **Pevná směs pro péči o textil obsahující polymer rozpustný ve vodě**
(32) 102006016578
(31) 06.04.2006
(33) DE
(86) PCT/EP2007/052129
(87) WO 2007/115872
(74) KOREJZOVÁ & SPOL., v.o.s., JUDr. Petra Korejzová, advokátka,
Korunní 810/104 E, Praha 10, 10100

(97) **EP 2004196**
(47) 29.06.2016
(97) 18.10.2007
(51) **A61K 31/55** (2006.01)
A61P 27/14 (2006.01)
(96) 26.03.2007
(96) 07759365.5
(73) Vistakon Pharmaceuticals, LLC, Jacksonville FL 32256, US
(72) PARASRAMPURIA, Jagdish, Dresher, PA 19025, US
INGERMAN, Avner, Bellmead, NJ 08502, US
JANSSENS, Frans, B-2820 Bonheiden, BE
MEGENS, Anton, B-2340 Beerse, BE
(54) **Léčení oční alergie**
(32) 788185 P, 688016
(31) 31.03.2006, 19.03.2007
(33) US, US
(86) PCT/US2007/064911
(87) WO 2007/117971
(74) Společná advokátní kancelář Všetečka Zelený Švorčík Kalenský a
partneři, JUDr. Michal Havlík, patentový zástupce, Hájkova 2, Praha 2,
12000

(97) **EP 2024458**
(47) 13.07.2016
(97) 06.12.2007
(51) **C09J 189/00** (2006.01)
C08L 39/02 (2006.01)
C08L 89/00 (2006.01)
C08L 97/02 (2006.01)
(96) 30.05.2007
(96) 07748535.7
(73) Akzo Nobel Coatings International BV, 6800 SB Arnhem, NL
(72) KHABBAZ, Farideh, S-131 42 Nacka, SE
(54) **Adhezivní systém**
(32) 06114844
(31) 01.06.2006
(33) EP
(86) PCT/SE2007/050374
(87) WO 2007/139501
(74) Rott, Růžička & Guttmann Patentová, známková a advokátní kancelář,
Ing. Václav Krménčík, Vinohradská 37/938, Praha 2, 12000

(97) **EP 2029716**
(47) 13.07.2016
(97) 18.10.2007
(51) **CIID 9/44** (2006.01)
CIID 9/26 (2006.01)
CIID 17/06 (2006.01)
(96) 07.03.2007

(96) 07726684.9
(73) Henkel AG & Co. KGaA, 40589 Düsseldorf, DE
(72) MAYER, Konstanze, 40589 Düsseldorf, DE
SCHEFFLER, Karl-Heinz, 40589 Düsseldorf, DE
(54) **Pevná směs pro péči o textil na bázi mýdla**
(32) 102006016586
(31) 06.04.2006
(33) DE
(86) PCT/EP2007/052126
(87) WO 2007/115870
(74) KOREJZOVÁ & SPOL., v.o.s., JUDr. Petra Korejzová, advokátka,
Korunní 810/104 E, Praha 10, 10100

(97) **EP 2125697**
(47) 28.09.2016
(97) 24.07.2008
(51) **C07C 219/10** (2006.01)
A61K 31/215 (2006.01)
A61P 35/00 (2006.01)
A61P 17/00 (2006.01)
(96) 15.01.2007
(96) 07700593.2
(73) Yu, Chongxi, Kensington, MD 20895, US
(72) Yu, Chongxi, Plainfield, Illinois 60585, US
(54) **Kladně nabitá, ve vodě rozpustná proléčiva retinoidů a retinoidům
podobných sloučenin s velmi vysokými rychlostmi pronikání do kůže**
(86) PCT/IB2007/050122
(87) WO 2008/087493
(74) ŽOVICOVÁ & ŽOVIC IP, s.r.o., Záhradnícka 36, 821 08 Bratislava

(97) **EP 2173888**
(47) 17.08.2016
(97) 29.01.2009
(51) **C07K 14/005** (2006.01)
C12N 7/00 (2006.01)
(96) 25.07.2008
(96) 08779058.0
(73) UniQure IP B.V., 1105 BA Amsterdam Zuidoost, NL
(72) BAKKER, Andrew, Christian, 1338 HB Almere, NL
HERMENS, Wilhelmus, Theodorus, Johannes, 1319 EB Almere, NL
(54) **Bakulovirové vektory obsahující opakující se kódující sekvence s
využitím odlišných kodonů**
(32) 952081 P, 07113257
(31) 26.07.2007, 26.07.2007
(33) US, EP
(86) PCT/NL2008/050512
(87) WO 2009/014445
(74) Traplová Hakr Kubát, advokátní a patentová kancelář, Ing. Jan Kubát,
patentový zástupce, Přístavní 24, Praha 7, 17000

(97) **EP 2185335**
(47) 20.07.2016
(97) 12.02.2009
(51) **B29L 31/30** (2006.01)
B29C 45/16 (2006.01)
B60R 13/02 (2006.01)
(96) 09.08.2007
(96) 07827635.9
(73) UNITEAM ITALIA SRL, 30020 Quarto d'Altino (Venezia), IT
(72) FIAMMENGO, Fabio, I-31021 Mogliano Veneto (Treviso), IT
(54) **Způsob vstříkovacího tvarování a vstříkovací forma**
(86) PCT/IT2007/000581
(87) WO 2009/019728
(74) Čermák a spol., JUDr. Karel Čermák, Elišky Peškové 735/15, Praha 5,
15000

(97) **EP 2197878**
(47) 17.08.2016
(97) 12.03.2009
(51) **C07D 417/04** (2006.01)
A61K 45/06 (2006.01)
A61K 31/4439 (2006.01)
A61K 31/496 (2006.01)
A61K 31/427 (2006.01)
C07D 417/14 (2006.01)
(96) 05.09.2008

- (96) 08829600.9
(73) Boston Biomedical, Inc., Cambridge, MA 02139, US
(72) LI, Chiang, Jia, Cambridge, MA 02141, US
LIU, Ji-Feng, Winchester, MA 01890, US
LI, Youzhi, Westwood, MA 02090, US
LI, Wei, Wayland, MA 01778, US
ROGOFF, Harry, Wrentham, MA 02093, US
(54) **Kompozice s inhibitory kinázy a jejich použití k léčbě rakoviny a dalších nemocí souvisejících s kinázami**
(32) 970410 P, 13389 P, 74295 P
(31) 06.09.2007, 13.12.2007, 20.06.2008
(33) US, US, US
(86) PCT/US2008/075418
(87) WO 2009/033033
(74) INPARTNERS GROUP, Ing. Ivan Lukšiček, Koliště 13a, Brno, 60200
-
- (97) **EP 2207776**
(47) 17.08.2016
(97) 22.05.2009
(51) **C07D 401/12** (2006.01)
C07D 401/14 (2006.01)
A61K 31/4545 (2006.01)
A61P 29/00 (2006.01)
(96) 06.11.2008
(96) 08850378.4
(73) Aziende Chimiche Riunite Angelini Francesco A.C.R.A.F. S.p.A., 00181 Roma, IT
(72) ALISI, Maria Alessandra, I-00199 Roma, IT
CAZZOLLA, Nicola, I-00041 Albano Laziale, IT
FURLOTTI, Guido, I-00151 Roma, IT
GUGLIELMOTTI, Angelo, I-00149 Roma, IT
POLENZANI, Lorenzo, I-00046 Grottaferrata, IT
(54) **Lék účinný proti neuropatické bolesti**
(32) 07425709
(31) 12.11.2007
(33) EP
(86) PCT/EP2008/065081
(87) WO 2009/062883
(74) Čermák a spol., JUDr. Karel Čermák, Elišky Peškové 735/15, Praha 5, 15000
-
- (97) **EP 2224545**
(47) 15.06.2016
(97) 01.09.2010
(51) **H01R 13/514** (2006.01)
H01R 13/66 (2006.01)
H01R 13/46 (2006.01)
H01R 24/64 (2011.01)
(96) 01.02.2010
(96) 10152335.5
(73) Tyco Electronics Corporation, Berwyn, PA 19312, US
(72) Pepe, Paul John, Clemmons, NC 27012, US
Muir, Sheldon Easton, Whittsett, NC 27377, US
(54) **Schránka pro kabely propojující systém**
(32) 394816
(31) 27.02.2009
(33) US
(74) Traplová Hakr Kubát, advokátní a patentová kancelář, Ing. Eduard Hakr, patentový zástupce, Přístavní 24, Praha 7, 17000
-
- (97) **EP 2238303**
(47) 22.06.2016
(97) 27.08.2009
(51) **E04B 9/18** (2006.01)
E04F 13/08 (2006.01)
E04F 13/21 (2006.01)
(96) 24.12.2008
(96) 08872705.2
(73) Saint-Gobain Isover, 92400 Courbevoie, FR
(72) LIZARAZU, Dominica, F-75017 Paris, FR
(54) **Obkladové zařízení pro obklad stěny**
(32) 0709170
(31) 28.12.2007
(33) FR
-
- (86) PCT/FR2008/001825
(87) WO 2009/103911
(74) Společná advokátní kancelář Všecka Zelený Švorčík Kalenský a partneři, JUDr. Michal Havlík, patentový zástupce, Hálkova 2, Praha 2, 12000
-
- (97) **EP 2245131**
(47) 06.07.2016
(97) 03.09.2009
(51) **C11D 3/50** (2006.01)
C11D 1/83 (2006.01)
C11D 1/22 (2006.01)
(96) 15.01.2009
(96) 09714574.2
(73) Henkel AG & Co. KGaA, 40589 Düsseldorf, DE
(72) VÖLKEL, Theodor, 40699 Erkrath, DE
HÖLSKEN, Sören, 40589 Düsseldorf, DE
GUCKENBIEHL, Bernhard, 50769 Köln, DE
(54) **Kapalné prací nebo čisticí prostředky s nízkou koncentrací obsahující parfém**
(32) 102008012061
(31) 29.02.2008
(33) DE
(86) PCT/EP2009/050419
(87) WO 2009/106378
(74) KOREJZOVÁ & SPOL., v.o.s., JUDr. Petra Korejzová, advokátka, Korunní 810/104 E, Praha 10, 10100
-
- (97) **EP 2262361**
(47) 23.03.2016
(97) 08.10.2009
(51) **A01K 67/02** (2006.01)
(96) 02.04.2008
(96) 08787889.8
(73) Institut De Recherche Pour Le Développement I.R.D., 13572 Marseille Cedex 02, FR
Agency For Marine and Fisheries Research and Development, The Ministry of Marine Affairs and Fisheries, Jakarta 14430, ID
(72) SLEMBROUCK, Jacques, Jakarta, ID
LEGENDRE, Marc, F-34980 Saint-Clement De Riviere, FR
POUYAUD, Laurent, F-34270 Le Triadou, FR
SATYANI, Darti, Jakarta Selatan 12540-DK1 Jakarta, ID
SUGAMA, ketut, Jakarta Selatan 12540-DK1 Jakarta, ID
(54) **Způsob hromadné produkce čeledi Chromobotia macracanthus**
(86) PCT/FR2008/000450
(87) WO 2009/122019
(74) PATENTSERVIS Praha a.s., Na Podkovce 281/10, Praha 4, 14700
-
- (97) **EP 2271514**
(47) 27.07.2016
(97) 05.11.2009
(51) **B60N 2/07** (2006.01)
B60N 2/08 (2006.01)
B60N 2/44 (2006.01)
(96) 08.04.2009
(96) 09737988.7
(73) Johnson Controls Metals and Mechanisms GmbH & Co. KG, 42699 Solingen, DE
(72) BECKER, Burckhard, 42657 Solingen, DE
URBAN, Daniel, 40625 Düsseldorf, DE
TEER, Antal, 40822 Mettmann, DE
(54) **Ovládací jednotka sedadla motorového vozidla**
(32) 102008021123
(31) 28.04.2008
(33) DE
(86) PCT/EP2009/054254
(87) WO 2009/132944
(74) Traplová Hakr Kubát, advokátní a patentová kancelář, Ing. Eduard Hakr, patentový zástupce, Přístavní 24, Praha 7, 17000
-
- (97) **EP 2278367**
(47) 27.07.2016
(97) 05.11.2009
(51) **G02B 6/38** (2006.01)
(96) 25.03.2009
(96) 09738675.9

(73) Adamant Kogyo Co., Ltd., Tokyo 123-8595, JP
(72) HYAKUTAKE, Yasuhiro, Tokyo 123-8595, JP
(54) **Pouzdro pro optický konektor a optický konektor**
(32) 2008117672
(31) 28.04.2008
(33) JP
(86) PCT/JP2009/055896
(87) WO 2009/133738
(74) Společná advokátní kancelář Všetečka Zelený Švorčík Kalenský a partneři, JUDr. Michal Havlík, patentový zástupce, Hálkova 2, Praha 2, 12000

(97) **EP 2295808**
(47) 08.06.2016
(97) 16.03.2011
(51) **F04D 3/00** (2006.01)
F04D 29/54 (2006.01)
F03B 3/18 (2006.01)
(96) 10.09.2010
(96) 10176238.3
(73) Nijhuis Pompen BV, 7102 DE Winterswijk, NL
(72) Arnold, Jacob, 7511 GS, Enschede, NL
(54) **Čerpadlové nebo turbínové zařízení bezpečné pro ryby**
(32) 2003467
(31) 10.09.2009
(33) NL
(74) Společná advokátní kancelář Všetečka Zelený Švorčík Kalenský a partneři, JUDr. Michal Havlík, patentový zástupce, Hálkova 2, Praha 2, 12000

(97) **EP 2295987**
(47) 05.10.2016
(97) 07.01.2010
(51) **G01N 35/10** (2006.01)
(96) 19.03.2009
(96) 09773222.6
(73) Beckman Coulter, Inc., Brea, CA 92821, US
(72) SAEGUSA, Isao, Sunto-gun, Shizuoka 4110931, JP
(54) **Dávkovací zařízení**
(32) 2008173724
(31) 02.07.2008
(33) JP
(86) PCT/JP2009/055505
(87) WO 2010/001644
(74) Čermák a spol., JUDr. Karel Čermák, Elišky Peškové 735/15, Praha 5, 15000

(97) **EP 2334778**
(47) 06.07.2016
(97) 22.04.2010
(51) **C11D 3/50** (2006.01)
B01J 13/18 (2006.01)
(96) 09.09.2009
(96) 09782794.3
(73) Henkel AG & Co. KGaA, 40589 Düsseldorf, DE
(72) SUNDER, Matthias, 40593 Düsseldorf, DE
SCHMIEDEL, Peter, 40599 Düsseldorf, DE
BAUER, Andreas, 41564 Kaarst, DE
STURM, Mario, 51371 Leverkusen, DE
VÖLKEL, Heinz-Jürgen, 40764 Langenfeld, DE
(54) **Stabilizace disperzí mikrokapslí**
(32) 102008051799
(31) 17.10.2008
(33) DE
(86) PCT/EP2009/061662
(87) WO 2010/043452
(74) KOREJZOVÁ & SPOL., v.o.s., JUDr. Petra Korejzová, advokátka, Korunní 810/104 E, Praha 10, 10100

(97) **EP 2358326**
(47) 06.07.2016
(97) 24.06.2010
(51) **A61H 23/04** (2006.01)
A61H 9/00 (2006.01)
(96) 16.12.2009
(96) 09795412.7

(73) Nour, Sayed, 92370 Chaville, FR
Chastanier, Pierre, 75008 Paris, FR
(72) Nour, Sayed, 92370 Chaville, FR
Chastanier, Pierre, 75008 Paris, FR
(54) **Pulzní a neinvazivní zařízení pro pomoc s oběhem a hemodynamikou**
(32) 0807077, 0955168
(31) 16.12.2008, 23.07.2009
(33) FR, FR
(86) PCT/EP2009/067352
(87) WO 2010/070018
(74) Společná advokátní kancelář Všetečka Zelený Švorčík Kalenský a partneři, JUDr. Michal Havlík, patentový zástupce, Hálkova 2, Praha 2, 12000

(97) **EP 2358859**
(47) 06.07.2016
(97) 03.06.2010
(51) **C11D 3/50** (2006.01)
(96) 09.10.2009
(96) 09783877.5
(73) Henkel AG & Co. KGaA, 40589 Düsseldorf, DE
(72) BAUER, Andreas, 41564 Kaarst, DE
FABER, Werner, 47877 Willich, DE
LAHN, Wolfgang, 47877 Willich, DE
SUNDER, Matthias, 40593 Düsseldorf, DE
GERIGK, Andreas, 41812 Erkelenz, DE
BUNN, Ralf, 47839 Krefeld, DE
SMYREK, Hubert, 47804 Krefeld, DE
SEGLER, Tobias, 40547 Düsseldorf, DE
STURM, Mario, 51371 Leverkusen, DE
(54) **Parfémovaný prací nebo čistící prostředek**
(32) 102008059448
(31) 27.11.2008
(33) DE
(86) PCT/EP2009/063144
(87) WO 2010/060677
(74) KOREJZOVÁ & SPOL., v.o.s., JUDr. Petra Korejzová, advokátka, Korunní 810/104 E, Praha 10, 10100

(97) **EP 2364167**
(47) 17.08.2016
(97) 03.06.2010
(51) **A61K 39/145** (2006.01)
C12N 7/00 (2006.01)
(96) 25.11.2009
(96) 09760521.6
(73) Nanotherapeutics, Inc., Alachua, 32615, FL, US
(72) ROMANOVA, Julia, A-1020 Wien, AT
EGOROV, Andrej, A-1200 Vienna, AT
KRENN, Brigitte, A-4048 Puchenu, AT
WOLSCHKE, Markus, A-1090 Vienna, AT
NAKOWITSCH, Sabine, A-1020 Wien, AT
(54) **Způsob produkce obalených pH stabilních virů**
(32) 117900 P, 09153664
(31) 25.11.2008, 25.02.2009
(33) US, EP
(86) PCT/EP2009/065812
(87) WO 2010/060921
(74) Čermák a spol., JUDr. Karel Čermák, Elišky Peškové 735/15, Praha 5, 15000

(97) **EP 2374883**
(47) 10.08.2016
(97) 01.07.2010
(51) **C12N 15/09** (2006.01)
A61K 39/395 (2006.01)
A61P 35/00 (2006.01)
A61P 37/04 (2006.01)
C07K 16/28 (2006.01)
C12N 1/15 (2006.01)
C12N 1/19 (2006.01)
C12N 1/21 (2006.01)
C12N 5/10 (2006.01)
C12P 21/08 (2006.01)
C12Q 1/02 (2006.01)
G01N 33/53 (2006.01)

	<i>G01N 33/531</i>	(2006.01)	(33)	US, US
	<i>C07K 14/73</i>	(2006.01)	(86)	PCT/US2010/043242
	<i>C07K 16/46</i>	(2006.01)	(87)	WO 2011/017055
(96)	25.12.2009		(74)	INPARTNERS GROUP, Ing. Ivan Lukšiček, Koliště 13a, Brno, 60200
(96)	09835062.2			
(73)	Kyowa Hakko Kirin Co., Ltd., Tokyo 100-8185, JP		(97)	EP 2462055
(72)	HORI, Sayaka, Machida-shi Tokyo 194-8533, JP		(47)	03.08.2016
	NIWA, Rinpei, Machida-shi Tokyo 194-8533, JP		(97)	10.02.2011
	KUBOTA, Tsuguo, Machida-shi Tokyo 194-8533, JP		(51)	<i>C01B 13/02</i> (2006.01)
	MASUDA, Kazuhiro, Machida-shi Tokyo 194-8533, JP			<i>C03B 5/235</i> (2006.01)
	NAKAMURA, Kazuyasu, Machida-shi Tokyo 194-8533, JP		(96)	05.08.2010
	NAKAGAWA, Tomoaki, Machida-shi Tokyo 194-8533, JP		(96)	10739633.5
(54)	Anti-CD4 protilátka		(73)	AGC Glass Europe, 1348 Louvain-la-Neuve, BE
(32)	2008331904		(72)	BIOUL, François, B-6040 Jumet, BE
(31)	26.12.2008			DOUXCHAMPS, Olivier, B-6040 Jumet, BE
(33)	JP		(54)	Pec pro tavení skla
(86)	PCT/JP2009/071681		(32)	09167383
(87)	WO 2010/074266		(31)	06.08.2009
(74)	Čermák a spol., JUDr. Karel Čermák, Elišky Peškové 735/15, Praha 5, 15000		(33)	EP
			(86)	PCT/EP2010/061393
			(87)	WO 2011/015616
			(74)	Traplová Hakr Kubát, advokátní a patentová kancelář, Ing. Eduard Hakr, patentový zástupce, Přístavní 24, Praha 7, 17000
(97)	EP 2419613			
(47)	17.08.2016			
(97)	21.10.2010			
(51)	<i>F01N 3/28</i>	(2006.01)	(97)	EP 2479372
	<i>F01N 3/10</i>	(2006.01)	(47)	25.05.2016
(96)	16.04.2010		(97)	25.07.2012
(96)	10764780.2		(51)	<i>E06B 3/64</i> (2006.01)
(73)	Unifrax I LLC, Tonawanda, NY 14150, US			<i>E06B 3/66</i> (2006.01)
(72)	KUMAR, Amit, Getzville New York 14068, US			<i>E06B 7/02</i> (2006.01)
(54)	Zařízení na čištění výfukových plynů		(96)	20.01.2012
(32)	170391 P		(96)	12151958.1
(31)	17.04.2009		(73)	SEPALUMIC, 06370 Mouans Sartoux, FR
(33)	US		(72)	Rondelli, Patrick, 06000 Nice, FR
(86)	PCT/US2010/001149		(54)	Zasklená sestava, obsahující profilový rám, obklopující alespoň jednoduché zasklení, a způsob montáže této sestavy.
(87)	WO 2010/120380		(32)	1150485
(74)	Čermák a spol., JUDr. Karel Čermák, Elišky Peškové 735/15, Praha 5, 15000		(31)	21.01.2011
			(33)	FR
			(74)	Ing. Jiří Walter, Počernická 54, Praha 10, 10800
(97)	EP 2431039			
(47)	20.07.2016			
(97)	21.03.2012			
(51)	<i>A61K 31/495</i>	(2006.01)	(97)	EP 2481410
	<i>A61P 25/00</i>	(2006.01)	(47)	13.07.2016
(96)	12.11.2008		(97)	01.08.2012
(96)	11193237.2		(51)	<i>A61K 31/4439</i> (2006.01)
(73)	H. Lundbeck A/S, 2500 Valby, DK			<i>A61P 25/16</i> (2006.01)
	Takeda Pharmaceuticals U.S.A., Inc., Deerfield, IL 60015, US		(96)	10.10.2007
(72)	Dragheim, Marianne, 2950 Vedbæk, DK		(96)	12163797.9
	Batra, Aneil, Chicago, IL Illinois 60618, US		(73)	BIAL - Portela & Ca., S.A., 4745-457 S. Mamede do Coronado, PT
	Chon, Jin, Barrington, IL Illinois 60010, US		(72)	Learmonth, David Alexander, 4445-123 Alfena, PT
	Moore, Nicholas, Ridgewood, NJ New Jersey 07450, US			Kiss, Laszlo Erno, 4745-457 S. Mamede do Coronado, PT
(54)	Terapeutické použití sloučenin s kombinovanou sert, 5-HT3 a 5-HT1A aktivitou			Leal Palma, Pedro Nuno, 4745-457 S. Mamede do Coronado, PT
(32)	200701607, 987710 P, 200701788, 13722 P, 200801300, 97840 P			Dos Santos Ferreira, Humberto, 4745-457 S. Mamede do Coronado, PT
(31)	13.11.2007, 13.11.2007, 14.12.2007, 14.12.2007, 17.09.2008, 17.09.2008			Vieira Araújo Soares da Silva, Patrício Manuel, 4745-457 S. Mamede do Coronado, PT
(33)	DK, US, DK, US, DK, US		(54)	Deriváty nitro catecholu jako comt inhibitory aplikované se specifickým dávkovacím režimem
(74)	Společná advokátní kancelář Vsetečka Zelený Švorčík Kalenský a partneři, JUDr. Michal Havlík, patentový zástupce, Hálkova 2, Praha 2, 12000		(32)	07002091
			(31)	31.01.2007
			(33)	EP
			(74)	Společná advokátní kancelář Vsetečka Zelený Švorčík Kalenský a partneři, JUDr. Michal Havlík, advokát a patentový zástupce, Hálkova 2, Praha 2, 12000
(97)	EP 2459224			
(47)	01.06.2016			
(97)	10.02.2011			
(51)	<i>A61K 47/48</i>	(2006.01)	(97)	EP 2497976
(96)	26.07.2010		(47)	10.08.2016
(96)	10738119.6		(97)	12.09.2012
(73)	Baxalta GmbH, 8152 Glattpark, Opfikon, CH		(51)	<i>F16J 15/06</i> (2006.01)
	Baxalta Incorporated, Bannockburn, IL 60015, US			<i>F16L 13/14</i> (2006.01)
(72)	SIEKMANN, Juergen, A-1210 Vienna, AT			<i>F16J 15/16</i> (2006.01)
	HAIDER, Stefan, A-3385 Prinzersdorf, AT		(96)	05.03.2012
	ROTTENSTEINER, Hanspeter, A-1020 Vienna, AT		(96)	12158148.2
	TURECEK, Peter, A-3400 Klosterneuburg, AT		(73)	COMAP, 69008 Lyon, FR
(54)	Konjugáty krevních koagulačních proteinů		(72)	Le Clinche, Pascal, 45000 Orleans, FR
(32)	347136 P, 228828 P		(54)	Těsnící spojka
(31)	21.05.2010, 27.07.2009		(32)	1152009

(31) 11.03.2011
(33) FR
(74) Čermák a spol., JUDr. Karel Čermák, Elišky Peškové 735/15, Praha 5, 15000

(97) **EP 2499978**
(47) 24.08.2016
(97) 19.09.2012
(51) **A61B 17/14** (2006.01)
B23D 51/10 (2006.01)
B23D 61/00 (2006.01)
B27B 19/00 (2006.01)
(96) 19.03.2012
(96) 12001845.2

(73) WSEngineering GmbH & Co. KG, 78054 Villingen-Schwenningen, DE
(72) Lay, Norbert, Dr., 71149 Bondorf, DE
(54) **Upevnění pro list oscilační pily**
(32) 102011014497, 102011113866
(31) 18.03.2011, 22.09.2011
(33) DE, DE
(74) Rott, Růžička & Guttman Patentové, známkové a advokátní kanceláře, Ing. Jiří Andera, Vinohradská 37, Praha 2, 12000

(97) **EP 2523773**
(47) 13.07.2016
(97) 21.07.2011
(51) **B23C 5/22** (2006.01)
B23C 5/06 (2006.01)
B23C 5/20 (2006.01)
(96) 14.12.2010
(96) 10807484.0

(73) Iscar Ltd., 24959 Tefen, IL
(72) SMILOVICI, Carol, 22358 Nahariya, IL
ATAR, Osama, 24967 Yarka, IL
(54) **Řezná vložka, mající řezné břitvy se zahloubenými částmi**
(32) 20328310
(31) 13.01.2010
(33) IL
(86) PCT/IL2010/001053
(87) WO 2011/086544
(74) Čermák a spol., JUDr. Karel Čermák, Elišky Peškové 735/15, Praha 5, 15000

(97) **EP 2536629**
(47) 22.06.2016
(97) 25.08.2011
(51) **B64D 11/00** (2006.01)
H04B 7/185 (2006.01)
(96) 27.01.2011
(96) 11703241.7

(73) Thales Holdings UK Plc, Addlestone, Surrey KT15 2NX, GB
(72) BADDOO, Geoffrey, James, Akwei, Reading Berkshire RG2 OSB, GB
NAYLOR, Michael, Reading Berkshire RG2 OSB, GB
MYERS, Andrew, Peter, Reading Berkshire RG2 OSB, GB

(54) **Rádiový systém letadla**
(32) 201002889
(31) 19.02.2010
(33) GB
(86) PCT/GB2011/000111
(87) WO 2011/101611
(74) PATENTSERVIS Praha a.s., Na Podkovce 281/10, Praha 4, 14700

(97) **EP 2568988**
(47) 13.07.2016
(97) 17.11.2011
(51) **A61K 31/7042** (2006.01)
A61K 31/7004 (2006.01)
A61K 31/381 (2006.01)
A61K 9/28 (2006.01)
A61K 9/20 (2006.01)
A61K 47/38 (2006.01)
A61K 47/26 (2006.01)
A61P 3/10 (2006.01)
(96) 11.05.2011
(96) 11721616.8

(73) Janssen Pharmaceutica, N.V., 2340 Beerse, BE

(72) WANG, Wenhua, New Hope PA 18940, US
OUTWIN, Todd, Chalfont PA 18914, US
JOSEPH, Thomas C., Oakford PA 19503, US
(54) **Farmaceutické formy obsahující deriváty 1-(beta-D-glukopyranosyl)-2-thienyl-methylbenzenu jako inhibitorů SGLT**

(32) 333495 P
(31) 11.05.2010
(33) US
(86) PCT/US2011/036038
(87) WO 2011/143296
(74) Společná advokátní kancelář Všecka Zelený Švorčík Kalenský a partneři, JUDr. Michal Havlík, advokát a patentový zástupce, Hálkova 2, Praha 2, 12000

(97) **EP 2576669**
(47) 20.07.2016
(97) 01.12.2011
(51) **C08J 5/18** (2006.01)
C08K 9/04 (2006.01)
C09C 1/02 (2006.01)
C09C 3/08 (2006.01)
(96) 23.05.2011
(96) 11721038.5

(73) Omya International AG, 4665 Oftringen, CH
(72) BURI, Matthias, CH-4852 Rothrist, CH
GANE, Patrick A.C., CH-4852 Rothrist, CH
RENTSCH, Samuel, 4663 Aarburg, CH
BURKHALTER, René, CH-3360 Herzogenbuchsee, CH
(54) **Produkty upraveného minerálního plniva, způsob jejich přípravy a jejich použití**
(32) 10164409, 396939 P
(31) 28.05.2010, 04.06.2010
(33) EP, US
(86) PCT/EP2011/058372
(87) WO 2011/147778
(74) Rott, Růžička & Guttman Patentové, známkové a advokátní kanceláře, Ing. Jana Fuchsová, Vinohradská 37, Praha 2, 12000

(97) **EP 2602396**
(47) 20.07.2016
(97) 12.06.2013
(51) **E04B 5/48** (2006.01)
E04F 15/024 (2006.01)
E04F 15/12 (2006.01)
(96) 26.11.2012
(96) 12194273.4

(73) T.P.S. S.R.L., 31040 Gorgo al Monticano (TV), IT
(72) Serafin, Giovanni, 31040 MEDUNA DI LIVENZA TV, IT
(54) **Spojovací a přípeňovací zařízení pro jednorázové formy**
(32) TV20110168
(31) 06.12.2011
(33) IT
(74) Rott, Růžička & Guttman Patentové, známkové a advokátní kanceláře, Ing. Ivana Menšíková, Vinohradská 37, Praha 2, 12000

(97) **EP 2606206**
(47) 27.07.2016
(97) 12.04.2012
(51) **F01K 23/10** (2006.01)
F22G 5/12 (2006.01)
F01K 13/02 (2006.01)
F22B 1/18 (2006.01)
(96) 04.10.2011
(96) 11767234.5

(73) Siemens Aktiengesellschaft, 80333 München, DE
(72) EFFERT, Martin, 91058 Erlangen, DE
THOMAS, Frank, 91056 Erlangen, DE
(54) **Způsob regulování krátkodobého zvýšení výkonu parní turbíny**
(32) 102010041964
(31) 05.10.2010
(33) DE
(86) PCT/EP2011/067294
(87) WO 2012/045730
(74) Čermák a spol., JUDr. Karel Čermák, Elišky Peškové 735/15, Praha 5, 15000

- (97) **EP 2616076**
(47) 13.07.2016
(97) 22.03.2012
(51) **A61K 31/4985** (2006.01)
A61P 31/18 (2006.01)
(96) 15.09.2011
(96) 11825920.9
(73) VIIV Healthcare Company, Wilmington DE 19808, US
(72) MUNDHRA, Deepak B., Collegeville, Pennsylvania 19426, US
PAN, Rennan, King of Prussia, Pennsylvania 19406, US
(54) **Farmaceutické prostředky**
(32) 383541 P
(31) 16.09.2010
(33) US
(86) PCT/US2011/051713
(87) WO 2012/037320
(74) KOREJZOVÁ & SPOL., v.o.s., JUDr. Petra Korejzová, advokátka,
Korunní 810/104 E, Praha 10, 10100
-
- (97) **EP 2621755**
(47) 03.08.2016
(97) 05.04.2012
(51) **B60N 2/20** (2006.01)
B60N 2/36 (2006.01)
(96) 30.09.2011
(96) 11763715.7
(73) Johnson Controls GmbH, 51399 Burscheid, DE
(72) DILSEN, Michael, 41849 Wassenberg, DE
HEINRICH, Jens, 42719 Solingen, DE
ZENEFELS, Andreas, 51647 Gummersbach, DE
(54) **Vozidlové sedadlo**
(32) 102010047038
(31) 30.09.2010
(33) DE
(86) PCT/EP2011/067108
(87) WO 2012/042018
(74) Traplová Hakr Kubát, advokátní a patentová kancelář, Ing. Eduard Hakr,
patentový zástupce, Přístavní 24, Praha 7, 17000
-
- (97) **EP 2632935**
(47) 21.09.2016
(97) 03.05.2012
(51) **C07K 5/083** (2006.01)
C07K 5/087 (2006.01)
C07K 5/09 (2006.01)
C07K 7/23 (2006.01)
C07K 1/02 (2006.01)
(96) 26.10.2011
(96) 11776745.9
(73) Ferring B.V., 2132 JX Hoofddorp, NL
(72) RASMUSSEN, Jon Holbech, DK-2800 Lyngby, DK
FOMSGAARD, Jens, DK-3520 Farum, DK
HANSEN, Stefan, DK-1666 Copenhagen V, DK
RASMUSSEN, Palle Hedengran, DK-2630 Taastrup, DK
WACHS, Wolfgang Oliver, DK-4500 Nykoebing Sjaelland, DK
(54) **Způsob výroby degarelixu a jeho intermediátů**
(32) 10189032
(31) 27.10.2010
(33) EP
(86) PCT/EP2011/068735
(87) WO 2012/055905
(74) Společná advokátní kancelář Vsetečka Zelený Švorčík Kalenský a
partneři, JUDr. Michal Havlík, advokát a patentový zástupce, Hálkova 2,
Praha 2, 12000
-
- (97) **EP 2637147**
(47) 18.11.2015
(97) 11.09.2013
(51) **G08B 25/14** (2006.01)
(96) 09.03.2012
(96) 12158718.2
(73) Schraner Holding GmbH, 91058 Erlangen, DE
(72) Schraner, Stefan, 91058 Erlangen, DE
(54) **Způsob přezkoušení funkčnosti systému pro ohlášení nebezpečí**
-
- (74) Traplová Hakr Kubát, advokátní a patentová kancelář, Ing. Eduard Hakr,
patentový zástupce, Přístavní 24, Praha 7, 17000
-
- (97) **EP 2641601**
(47) 06.07.2016
(97) 25.09.2013
(51) **A61K 31/573** (2006.01)
A61K 31/454 (2006.01)
A61K 31/69 (2006.01)
A61K 39/395 (2006.01)
A61P 35/00 (2006.01)
A61K 45/06 (2006.01)
(96) 07.08.2007
(96) 13168383.1
(73) AbbVie Biotherapeutics Inc., Redwood City, CA 94063, US
Dana-Farber Cancer Institute, Inc., Boston, MA 02215, US
(72) Afar, Daniel, Fremont, California 94555, US
Andersen, Kenneth C., Wellesley, Massachusetts 02482, US
Tai, Yu-Tzu, Newton, Massachusetts 02459, US
(54) **Způsoby léčení mnohočetného myelomu použitím kombinačních léčeb
založených na HuLuc63 s bortezomibem**
(32) 836185 P, 944262 P
(31) 07.08.2006, 15.06.2007
(33) US, US
(74) A. Holas & partner Patentová a známková kancelář, Ing. Mgr. Hana
Holasová, Křížová 4, Brno, 60300
-
- (97) **EP 2641897**
(47) 13.07.2016
(97) 25.09.2013
(51) **C07C 271/24** (2006.01)
C07D 215/22 (2006.01)
C07C 217/44 (2006.01)
(96) 11.03.2010
(96) 13172499.9
(73) Clovis Oncology Italy S.r.l., 20121 Milano, IT
(72) Spinelli, Silvano, 20121 Milano, IT
Livi, Valeria, 20121 Milano, IT
(54) **Způsob přípravy 6-(7-((1-aminocyklopropyl)methoxy)-6-
methoxychinolin-4-yloxy)-N-methyl-1-naftamidu a meziproductů pro
jeho syntézu**
(32) MI20090397
(31) 16.03.2009
(33) IT
(74) KOREJZOVÁ & SPOL., v.o.s., JUDr. Petra Korejzová, advokátka,
Korunní 810/104 E, Praha 10, 10100
-
- (97) **EP 2662304**
(47) 20.07.2016
(97) 13.11.2013
(51) **B65D 51/24** (2006.01)
B65D 79/02 (2006.01)
B65D 55/02 (2006.01)
(96) 14.06.2004
(96) 13179973.6
(73) Benmore Ventures Limited, Tortola, VG
(72) Griffiths, Bryn, Hong Kong, CN
Duncan, Jon, Whitton, Middlesex TW3 2LU, GB
(54) **Nádoba s generátorem světla**
(32) 0313627, 0326859, 0408993
(31) 12.06.2003, 18.11.2003, 22.04.2004
(33) GB, GB, GB
(74) PATENTSERVIS Praha a.s., Na Podkovce 281/10, Praha 4, 14700
-
- (97) **EP 2664197**
(47) 24.08.2016
(97) 19.07.2012
(51) **H04W 52/02** (2009.01)
H04W 28/02 (2009.01)
H04W 84/12 (2009.01)
H04W 74/00 (2009.01)
(96) 16.01.2012
(96) 12734137.8
(73) LG Electronics Inc., Yeongdeungpo-gu Seoul 150-721, KR
(72) KIM, Eun Sun, Anyang-si Gyeonggi-do 431-749, KR
SEOK, Yong Ho, Anyang-si Gyeonggi-do 431-749, KR

- PARK, Jong Hyun, Anyang-si Gyeonggi-do 431-749, KR
YOU, Hyang Sun, Anyang-si Gyeonggi-do 431-749, KR
- (54) **Způsob komunikace založený na zjištění informace o přiřazení pro tento způsob**
- (32) 2011161433250 P, 2011161447706 P, 2011161448207 P, 2011161556186 P
(31) 16.01.2011, 01.03.2011, 02.03.2011, 05.11.2011
(33) US, US, US, US
(86) PCT/KR2012/000353
(87) WO 2012/096549
(74) Rott, Růžička & Guttman Patentové, známkové a advokátní kanceláře, Ing. Ivana Menšíková, Vinohradská 37, Praha 2, 12000
-
- (97) **EP 2671940**
(47) 17.08.2016
(97) 09.08.2012
(51) **C09K 11/80** (2006.01)
G01T 1/202 (2006.01)
(96) 27.01.2012
(96) 12742388.7
(73) Tohoku Techno Arch Co., Ltd., Sendai Miyagi 980-8577, JP
Furukawa Co., Ltd., Chiyoda-ku Tokyo 100-8370, JP
(72) YOSHIKAWA, Akira, Sendai-shi Miyagi 980-8577, JP
YANAGIDA, Takayuki, Sendai-shi Miyagi 980-8577, JP
KAMADA, Kei, Tsukuba-shi Ibaraki 305-0856, JP
SATO, Hiroki, Tsukuba-shi Ibaraki 305-0856, JP
TSUTSUMI, Kosuke, Tsukuba-shi Ibaraki 305-0856, JP
ENDO, Takanori, Tsukuba-shi Ibaraki 305-0856, JP
ITO, Shigeki, Tsukuba-shi Ibaraki 305-0856, JP
- (54) **Krystal granátového typu pro scintilátor a detektor záření využívající tento krystal**
- (32) 20111018579, 20111018583, 20111018586
(31) 31.01.2011, 31.01.2011, 31.01.2011
(33) JP, JP, JP
(86) PCT/JP2012/000525
(87) WO 2012/105202
(74) Čermák a spol., JUDr. Karel Čermák, Elišky Peškové 735/15, Praha 5, 15000
-
- (97) **EP 2673351**
(47) 29.06.2016
(97) 16.08.2012
(51) **C08J 9/12** (2006.01)
C08F 212/08 (2006.01)
C08J 9/04 (2006.01)
C08L 25/14 (2006.01)
C08J 9/00 (2006.01)
C08J 9/14 (2006.01)
(96) 10.02.2012
(96) 12744555.9
(73) Fina Technology, Inc., Houston, TX 77267-4412, US
(72) WANG, Wei, League City, TX 77573, US
KNOEPPPEL, David, W., League City, TX 77573, US
GREENBERG, Melissa, Katy, TX 77449, US
- (54) **Polární polystyrenové směsi pro zlepšené pěnění**
- (32) 2011161441389 P, 201213347706
(31) 10.02.2011, 11.01.2012
(33) US, US
(86) PCT/US2012/024584
(87) WO 2012/109505
(74) KOREJZOVÁ & SPOL., v.o.s., JUDr. Petra Korejzová, Korunní 810/104 E, Praha 10, 10100
-
- (97) **EP 2691951**
(47) 24.08.2016
(97) 04.10.2012
(51) **G10L 19/00** (2013.01)
G10L 19/02 (2013.01)
G10L 19/008 (2013.01)
(96) 19.03.2012
(96) 12712486.5
(73) Dolby Laboratories Licensing Corporation, San Francisco, CA 94103-4813, US
(72) FELLERS, Matthew C., San Francisco, California 94103-4813, US
(54) **Snižování složitosti transformace pro kanál s omezenou šířkou pásma**
- (32) 2011161468373 P
(31) 28.03.2011
- (33) US
(86) PCT/US2012/029603
(87) WO 2012/134851
(74) Traplová Hakr Kubát, advokátní a patentová kancelář, Ing. Eduard Hakr, patentový zástupce, Přístavní 24, Praha 7, 17000
-
- (97) **EP 2694808**
(47) 28.09.2016
(97) 04.10.2012
(51) **F03D 7/02** (2006.01)
(96) 23.03.2012
(96) 12711622.6
(73) Wobben Properties GmbH, 26607 Aurich, DE
(72) BEEKMANN, Alfred, 26639 Wiesmoor, DE
de Boer, Wolfgang, 26802 Moormerland, DE
- (54) **Větrné energetické zařízení a způsob k provozování větrného energetického zařízení**
- (32) 102011006670
(31) 01.04.2011
(33) DE
(86) PCT/EP2012/055226
(87) WO 2012/130761
(74) PATENTSERVIS Praha a.s., Na Podkovce 281/10, Praha 4, 14700
-
- (97) **EP 2701637**
(47) 20.07.2016
(97) 01.11.2012
(51) **A61F 2/44** (2006.01)
A61F 2/46 (2006.01)
(96) 13.04.2012
(96) 12724557.9
(73) Metz-Stavenhagen, Peter, 34537 Bad Wildungen, DE
(72) Metz-Stavenhagen, Peter, 34537 Bad Wildungen, DE
- (54) **Páteřní implantát, nástroj a způsob k distrakci páteřního implantátu**
- (32) 102011018692
(31) 26.04.2011
(33) DE
(86) PCT/DE2012/000392
(87) WO 2012/146231
(74) Čermák a spol., JUDr. Karel Čermák, Elišky Peškové 735/15, Praha 5, 15000
-
- (97) **EP 2703761**
(47) 17.08.2016
(97) 05.03.2014
(51) **F27D 3/16** (2006.01)
C21C 5/34 (2006.01)
(96) 27.08.2012
(96) 12181902.3
(73) Refractory Intellectual Property GmbH & Co. KG, 1100 Wien, AT
(72) Trummer, Bernd, 8020 Graz, AT
Klikovich, Michael, 2371 Hinterbrühl, AT
Kulp, Roman, 1020 Wien, AT
Kneis, Leopold, 2840 Grimmenstein, AT
- (54) **Plynový proplachovací prvek s příslušným přírodním plynovým potrubím**
- (74) Kania, Sedlák, Smola, Ing. Jirí Malůšek, Mendlovo nám. 1a, Brno, 60300
-
- (97) **EP 2704561**
(47) 03.08.2016
(97) 08.11.2012
(51) **A01N 43/40** (2006.01)
A01N 25/04 (2006.01)
A01N 25/30 (2006.01)
A01N 57/20 (2006.01)
A01P 13/00 (2006.01)
(96) 04.05.2012
(96) 12779879.1
(73) Dow AgroSciences LLC, Indianapolis, IN 46268, US
(72) ZHANG, Hong, Carmel, IN 46032, US
TANK, Holger, Zionsville, IN 46077, US
KEENEY, Franklin N., Carmel, IN 46033, US
LI, Mei, Westfield, IN 46074, US
TAVARES DO NASCIMENTO, Marco Antonio, CEP-12941-250 Atibaia, BR
- (54) **Stabilní vysocí koncentrovaná emulze olej ve vodě**

- (32) 201161482716 P
(31) 05.05.2011
(33) US
(86) PCT/US2012/036422
(87) WO 2012/151455
(74) PATENTSERVIS Praha a.s., Na Podkovce 281/10, Praha 4, 14700
-
- (97) **EP 2707355**
(47) 29.06.2016
(97) 15.11.2012
(51) **C07C 273/04** (2006.01)
(96) 03.05.2012
(96) 12718659.1
(73) Saipem S.p.A., 20097 San Donato Milanese (Milano), IT
(72) CARLESSI, Lino, I-24044 Dalmine (BG), IT
GIANAZZA, Alessandro, I-20025 Legnano (MI), IT
(54) **Způsob pro syntézu močoviny s vysokým výtěžkem**
(32) MI20110804
(31) 10.05.2011
(33) IT
(86) PCT/EP2012/058106
(87) WO 2012/152645
(74) Rott, Růžička & Guttman Patentové, známkové a advokátní kanceláře,
Ing. Jana Fuchsová, Vinohradská 37, Praha 2, 12000
-
- (97) **EP 2713966**
(47) 09.03.2016
(97) 06.12.2012
(51) **A61F 6/18** (2006.01)
A61F 6/22 (2006.01)
A61B 17/42 (2006.01)
A61B 90/00 (2016.01)
A61B 17/12 (2006.01)
(96) 30.05.2012
(96) 12728876.9
(73) Bayer Essure Inc., Milpitas, CA 95035, US
(72) STOUT, Christopher, A., San Bruno, CA 94066, US
SWANN, Betsy, Grass Valley, CA 95945, US
CRUZADA, Julian, San Jose, CA 95126, US
SEPE, Chris, Campbell, CA 95008, US
SLOAN, Robert, Todd, Saratoga, CA 95070, US
(54) **Ochranné pouzdro špičky**
(32) 201113149631
(31) 31.05.2011
(33) US
(86) PCT/US2012/040013
(87) WO 2012/166805
(74) Traplová Hakr Kubát, advokátní a patentová kancelář, Ing. Eduard Hakr,
patentový zástupce, Přístavní 24, Praha 7, 17000
-
- (97) **EP 2717859**
(47) 31.08.2016
(97) 13.12.2012
(51) **A61K 9/16** (2006.01)
A61K 9/19 (2006.01)
(96) 07.06.2012
(96) 12731189.2
(73) Otsuka Pharmaceutical Co., Ltd., Tokyo 101-8535, JP
(72) HIRAOKA, Shogo, Osaka-shi Osaka 541-0045, JP
(54) **Farmaceutický přípravek**
(32) 201161494088 P
(31) 07.06.2011
(33) US
(86) PCT/JP2012/065180
(87) WO 2012/169662
(74) Traplová Hakr Kubát, advokátní a patentová kancelář, Ing. Eduard Hakr,
patentový zástupce, Přístavní 24, Praha 7, 17000
-
- (97) **EP 2719518**
(47) 08.06.2016
(97) 16.04.2014
(51) **B29C 55/06** (2006.01)
A61F 13/15 (2006.01)
(96) 02.09.2011
(96) 13198933.7
(73) RKW SE, 67227 Frankenthal, DE
-
- (72) Börmann, Ludwig, 83547 Babensham, DE
Schreiner, Günter, 83530 Schnaitsee, DE
(54) **Způsob dloužení pásu fólie**
(74) Čermák a spol., JUDr. Karel Čermák, Elišky Peškové 735/15, Praha 5,
15000
-
- (97) **EP 2728557**
(47) 13.07.2016
(97) 07.05.2014
(51) **G07D 1/00** (2006.01)
G07D 1/04 (2006.01)
G07D 1/06 (2006.01)
(96) 27.02.2013
(96) 13156879.2
(73) International Currency Technologies Corporation, Taipei, TW
(72) Wang, Yuan-Chun, Taipei, TW
(54) **Způsob bezporuchového vydávání mincí**
(32) 101140306, 101149777
(31) 31.10.2012, 25.12.2012
(33) TW, TW
(74) Čermák a spol., JUDr. Karel Čermák, Elišky Peškové 735/15, Praha 5,
15000
-
- (97) **EP 2729128**
(47) 27.07.2016
(97) 10.01.2013
(51) **A61K 9/16** (2006.01)
A61K 31/34 (2006.01)
A61K 45/06 (2006.01)
A61K 47/38 (2006.01)
A61K 9/20 (2006.01)
A61K 31/635 (2006.01)
A61P 31/18 (2006.01)
(96) 06.07.2012
(96) 12732668.4
(73) Janssen Sciences Ireland UC, Little Island, County Cork, IE
(72) DELAET, Urbain Alfons C, B-2490 Balen, BE
HEYNS, Philip Erna H, B-2350 Vosselaar, BE
JANS, Eugene Maria Jozef, B-2450 Meerhout, BE
(54) **Formulace darunaviru**
(32) 11173066
(31) 07.07.2011
(33) EP
(86) PCT/EP2012/063242
(87) WO 2013/004816
(74) Traplová Hakr Kubát, advokátní a patentová kancelář, Ing. Eduard Hakr,
patentový zástupce, Přístavní 24, Praha 7, 17000
-
- (97) **EP 2739582**
(47) 29.06.2016
(97) 07.02.2013
(51) **C03C 25/28** (2006.01)
C03C 25/30 (2006.01)
C03C 25/32 (2006.01)
C03C 25/36 (2006.01)
(96) 31.07.2012
(96) 12745751.3
(73) OCV Intellectual Capital, LLC, Toledo, OH 43659, US
(72) CEUGNIET, Claire, Genevieve, F-73410 Saint-Ours, FR
LOMBINO, Dino, F-73290 La Motte Servolex, FR
(54) **Klihové přípravky a způsoby jejich použití**
(32) 201161513879 P
(31) 01.08.2011
(33) US
(86) PCT/US2012/048935
(87) WO 2013/019773
(74) Společná advokátní kancelář Vsetečka Zelený Švorčík Kalenský a
partneři, JUDr. Michal Havlík, advokát, Hálkova 2, Praha 2, 12000
-
- (97) **EP 2745205**
(47) 03.08.2016
(97) 18.04.2013
(51) **G06F 11/20** (2006.01)
G06F 11/14 (2006.01)
(96) 05.10.2012
(96) 12784216.9

(73) Siemens Aktiengesellschaft, 80333 München, DE
(72) KIRSCH, Andreas, 91334 Hemhofen, DE
LUDWIG, Hartmut, West Windsor, NJ 08550, US
PORSCH, Roland, 95469 Speichersdorf, DE
SCHWARZ, Tino, 91056 Erlangen, DE
ZIEGLER, Andreas, 90592 Schwarzenbruck, DE
(54) **Způsob provozu řídicí sítě a řídicí síť**
(32) 201113272260
(31) 13.10.2011
(33) US
(86) PCT/EP2012/069688
(87) WO 2013/053643
(74) Čermák a spol., JUDr. Karel Čermák, Elišky Peškové 735/15, Praha 5, 15000

(97) **EP 2761166**
(47) 06.07.2016
(97) 04.04.2013
(51) **F03D 1/02** (2006.01)
F03D 7/02 (2006.01)
(96) 28.09.2012
(96) 12762644.8
(73) Enel Green Power S.p.A., 00198 Roma, IT
(72) LUIGI, La Pegna, 00198 Roma, IT
RENZO, Piano, 00198 Roma, IT
(54) **Vodorovná větrná turbína a sekundární větrný rotor**
(32) RM20110516, 201161548067 P
(31) 30.09.2011, 17.10.2011
(33) IT, US
(86) PCT/EP2012/069184
(87) WO 2013/045611
(74) ŽOVICOVÁ & ŽOVIC IP, s.r.o., Záhradnícka 36, 821 08 Bratislava

(97) **EP 2761218**
(47) 13.07.2016
(97) 04.04.2013
(51) **F16L 11/10** (2006.01)
F16L 39/00 (2006.01)
B67D 7/04 (2010.01)
F16L 11/20 (2006.01)
F17C 9/00 (2006.01)
F16L 9/04 (2006.01)
F16L 11/08 (2006.01)
(96) 16.08.2012
(96) 12750326.6
(73) Weh, Erwin, 89257 Illertissen, DE
Weh, Wolfgang, 89257 Illertissen, DE
(72) Weh, Erwin, 89257 Illertissen, DE
Weh, Wolfgang, 89257 Illertissen, DE
(54) **Vedení a plnicí systém mající takové vedení**
(32) 102011114414
(31) 26.09.2011
(33) DE
(86) PCT/EP2012/003484
(87) WO 2013/045011
(74) KOREJZOVÁ & SPOL., v.o.s., JUDr. Petra Korejzová, advokátka, Korunní 810/104 E, Praha 10, 10100

(97) **EP 2774466**
(47) 07.09.2016
(97) 10.09.2014
(51) **A01C 7/06** (2006.01)
A01C 7/08 (2006.01)
(96) 13.04.2012
(96) 14169998.3
(73) PÖTTINGER Landtechnik GmbH, 4710 Grieskirchen, AT
(72) Preimess, Hans-Jörg, 9811 Lendorf, AT
(54) **Řádkový sečí stroj**
(32) 102011018447
(31) 21.04.2011
(33) DE
(74) Rott, Růžička & Guttmann Patentové, známkové a advokátní kanceláře, Ing. Jiří Andera, Vinohradská 37, Praha 2, 12000

(97) **EP 2785711**
(47) 03.08.2016

(97) 06.06.2013
(51) **C07D 403/12** (2006.01)
C07D 405/14 (2006.01)
C07D 413/12 (2006.01)
C07D 417/12 (2006.01)
A61K 31/506 (2006.01)
A61P 25/16 (2006.01)

(96) 28.11.2012
(96) 12794308.2
(73) F.Hoffmann-La Roche AG, 4070 Basel, CH
(72) BAKER-GLENN, Charles, Saffron Walden, Essex CB10 1XL, GB
CHAMBERS, Mark, Saffron Walden, Essex CB10 1XL, GB
CHAN, Bryan K., South San Francisco, California 94080, US
ESTRADA, Anthony, South San Francisco, California 94080, US
SWEENEY, Zachary, South San Francisco, California 94080, US
(54) **2-(Fenyl- nebo pyridyl-3-yl)aminopyrimidinové deriváty jakožto modulatory kinasy LRRK2 na léčení Parkinsonovy choroby**
(32) 201161564755 P
(31) 29.11.2011
(33) US
(86) PCT/EP2012/073768
(87) WO 2013/079495
(74) Čermák a spol., JUDr. Karel Čermák, Elišky Peškové 735/15, Praha 5, 15000

(97) **EP 2787829**
(47) 10.08.2016
(97) 13.06.2013
(51) **A01P 13/00** (2006.01)
(96) 05.12.2012
(96) 12854757.7
(73) Dow AgroSciences LLC, Indianapolis, IN 46268, US
(72) OVALLE, Daniel, Bogota, CO
CARRANZA GARZON, Nelson M., Ibague, CO
ROJAS-CALVO, Carlos E., Guadalajara, CP 45238, MX
PANIAGUA, Leonardo, 28042 Madrid, ES
REICHERT, Alberto, Veracruz, 91919, MX
MASTERS, Robert A., Zionsville, IN 46077, US
(54) **Herbicidní prostředek obsahující 4-AMINO-3-CHLOR-6-(4-CHLOR-2-FLUOR-3-METHOXYFENYL)PYRIDIN-2-karboxylovou kyselinu nebo její deriváty a fluroxypyr nebo jeho deriváty**
(32) 201161567413 P
(31) 06.12.2011
(33) US
(86) PCT/US2012/067942
(87) WO 2013/085991
(74) PATENTSERVIS Praha a.s., Na Podkovce 281/10, Praha 4, 14700

(97) **EP 2792363**
(47) 29.06.2016
(97) 22.10.2014
(51) **A61K 9/00** (2006.01)
A61K 33/24 (2006.01)
A61K 33/00 (2006.01)
A61K 9/68 (2006.01)
A61K 9/20 (2006.01)
A61K 47/26 (2006.01)
A61K 47/36 (2006.01)
A61J 3/10 (2006.01)
A61P 13/12 (2006.01)
A61K 9/16 (2006.01)
(96) 26.08.2004
(96) 14167982.9
(73) Shire Biopharmaceuticals Holdings Ireland Limited, St Helier JE4 8PX, Jersey, GB
(72) Ferdinando, Josephine Christine, Tadley Hampshire RG26 5AX, GB
Haslam, Robert Paul, Pewsey Wiltshire SN9 5BN, GB
Trespidi, Laura Anna, I-26026 Cremona, IT
(54) **Farmaceutický přípravek obsahující sloučeniny lanthanu**
(32) 497560 P, 517078 P
(31) 26.08.2003, 05.11.2003
(33) US, US
(74) ŽOVICOVÁ & ŽOVIC IP s.r.o., Záhradnícka 36, 821 08 Bratislava

(97) **EP 2797930**
(47) 13.07.2016

- (97) 04.07.2013
(51) **C07D 519/00** (2006.01)
A61K 31/517 (2006.01)
A61P 9/10 (2006.01)
- (96) 26.12.2012
(96) 12824733.5
- (73) SANOFI, 75008 Paris, FR
(72) BENAÏZET, Alexandre, F-75008 Paris, FR
GUILLO, Nathalie, F-75008 Paris, FR
- (54) **Dimerní sloučeniny jako agonisté receptoru FGF (FGFR), způsob jejich přípravy a jejich terapeutické využití**
- (32) 1162486
(31) 28.12.2011
(33) FR
(86) PCT/IB2012/057726
(87) WO 2013/098763
(74) Traplová Hakr Kubát, advokátní a patentová kancelář, Ing. Eduard Hakr, patentový zástupce, Přístavní 24, Praha 7, 17000
-
- (97) **EP 2808985**
(47) 27.07.2016
(97) 03.12.2014
(51) **H02K 21/24** (2006.01)
H02K 7/14 (2006.01)
(96) 29.05.2013
(96) 13169715.3
(73) Kverneland A/S, 4353 Klepp St, NO
(72) Antonius Theodorus Maria van de Voort van de Kley, 2181 XR Hillegom, NL
- (54) **Pracovní sestava vhodná pro použití v zemědělském stroji a zemědělský stroj**
- (74) Traplová Hakr Kubát, advokátní a patentová kancelář, Ing. Jan Kubát, patentový zástupce, Přístavní 24, Praha 7, 17000
-
- (97) **EP 2810646**
(47) 27.07.2016
(97) 10.12.2014
(51) **A61K 9/70** (2006.01)
A61K 31/485 (2006.01)
A61P 25/04 (2006.01)
(96) 04.06.2014
(96) 14171110.1
(73) LTS LOHMANN Therapie-Systeme AG, 56626 Andernach, DE
(72) Hille, Thomas, 56567 Neuwied, DE
Wauer, Gabriel, 53474 Bad Neuenahr-Ahrweiler, DE
Seibertz, Frank, 53498 Bad Breisig, DE
Weinheimer, Shu-Lun, Livingston, NJ New Jersey 07039, US
- (54) **Transdermální aplikační systém**
- (32) 201361830975 P
(31) 04.06.2013
(33) US
(74) Čermák a spol., JUDr. Karel Čermák, Elišky Peškové 735/15, Praha 5, 15000
-
- (97) **EP 2813697**
(47) 17.08.2016
(97) 17.12.2014
(51) **F02M 35/10** (2006.01)
F01N 13/08 (2010.01)
F16L 43/00 (2006.01)
F02B 33/44 (2006.01)
F15D 1/04 (2006.01)
(96) 20.05.2014
(96) 14169149.3
(73) Volkswagen Aktiengesellschaft, 38440 Wolfsburg, DE
Skoda Auto A.S., 293 60 Mladá Boleslav, CZ
(72) Schmidt, Arnd, 38518 Gifhorn, DE
Uzlik, Vaclav, 14800 Prag, CZ
Lempera, Ales, 59101 Zdar nad Sazavou, CZ
- (54) **Trubkový oblouk a přívod plnicí směsi do spalovacího stroje**
- (32) 102013010005
(31) 14.06.2013
(33) DE
-
- (74) Traplová Hakr Kubát, advokátní a patentová kancelář, Ing. Eduard Hakr, patentový zástupce, Přístavní 24, Praha 7, 17000
-
- (97) **EP 2814681**
(47) 01.06.2016
(97) 22.08.2013
(51) **B60J 10/70** (2016.01)
B60J 10/30 (2016.01)
B60J 10/18 (2016.01)
B60J 10/34 (2016.01)
(96) 23.01.2013
(96) 13701244.9
(73) Saint-Gobain Glass France, 92400 Courbevoie, FR
(72) TIMMERMANN, Alwin, 50933 Köln, DE
DICKERS, Heinz-Erich, 52134 Herzogenrath, DE
BEHRENS, Andreas, 52393 Hürtgenwald, DE
- (54) **Utěšňovací uspořádání pro okenní tabule vozidel, způsob k jeho výrobě a jeho použití**
- (32) 12155069
(31) 13.02.2012
(33) EP
(86) PCT/EP2013/051179
(87) WO 2013/120671
(74) Společná advokátní kancelář Všetěčka Zelený Švorčík Kalenský a partneři, JUDr. Michal Havlík, advokát, Hálkova 2, Praha 2, 12000
-
- (97) **EP 2817240**
(47) 20.04.2016
(97) 29.08.2013
(51) **B65D 75/32** (2006.01)
A61J 1/20 (2006.01)
(96) 22.02.2012
(96) 12709729.3
(73) Baxalta GmbH, 8152 Glattpark, Opfikon, CH
Baxalta Incorporated, Bannockburn, IL 60015, US
(72) ARIAGNO, Scott R., Palatine, IL 60067, US
SCHILLING, Mark D., Gurnee, IL 60031, US
PLA, Tomas V., Round Lake, IL 60073, US
- (54) **Balící sestava k zabránění předčasné aktivaci**
- (86) PCT/US2012/026127
(87) WO 2013/126055
(74) INPARTNERS GROUP, Ing. Ivan Lukšiček, Koliště 13a, Brno, 60200
-
- (97) **EP 2827724**
(47) 13.07.2016
(97) 19.12.2013
(51) **A23L 33/125** (2016.01)
A23L 33/17 (2016.01)
A23L 33/19 (2016.01)
A23L 33/00 (2016.01)
A61K 31/702 (2006.01)
A61K 35/744 (2015.01)
(96) 14.06.2013
(96) 13733083.3
(73) N.V. Nutricia, 2712 HM Zoetermeer, NL
(72) LUDWIG, Thomas, NL-3584 CT Utrecht, NL
HUYBERS, Sylvie, NL-3584 CT Utrecht, NL
ABRAHAMSE, Evan, NL-3584 CT Utrecht, NL
BOURITIUS, Houkje, NL-3584 CT Utrecht, NL
- (54) **Fermentovaná kojenecká výživa s nestravitelnými oligosacharidy**
- (32) PCT/NL2012/050418
(31) 14.06.2012
(33) NL
(86) PCT/NL2013/050419
(87) WO 2013/187764
(74) Traplová Hakr Kubát, advokátní a patentová kancelář, Ing. Jan Kubát, patentový zástupce, Přístavní 24, Praha 7, 17000
-
- (97) **EP 2834244**
(47) 10.08.2016
(97) 19.09.2013
(51) **C07D 487/04** (2006.01)
A61K 47/12 (2006.01)
A61K 9/00 (2006.01)

- (96) **A61K 47/26** (2006.01)
(96) **A61K 31/519** (2006.01)
(96) **A61K 31/52** (2006.01)
(96) 13.03.2013
(96) 13711105.0
(73) Respivert Limited, High Wycombe, Buckinghamshire HP12 4EG, GB
(72) BROECKX, Rudy Laurent Maria, B-2340 Beerse, BE
FILLIERS, Walter Ferdinand Maria, B-2340 Beerse, BE
NIESTE, Patrick Hubert J, B-2340 Beerse, BE
COPMANS, Alex Herman, B-2340 Beerse, BE
VANHOUTTE, Filip Marcel C, B-2340 Beerse, BE
LEYS, Carina, B-2340 Beerse, BE
(54) **Krystalické inhibitory P13 kinázy**
(32) 201261610023 P, 201261610012 P
(31) 13.03.2012, 13.03.2012
(33) US, US
(86) PCT/GB2013/050624
(87) WO 2013/136076
(74) Traplová Hakr Kubát, advokátní a patentová kancelář, Ing. Eduard Hakr, patentový zástupce, Přístavní 24, Praha 7, 17000
-
- (97) **EP 2841347**
(47) 13.04.2016
(97) 31.10.2013
(51) **B65D 21/02** (2006.01)
B65D 71/50 (2006.01)
(96) 17.04.2013
(96) 13722881.3
(73) Baxalta GmbH, 8152 Glattpark, Opfikon, CH
Baxalta Incorporated, Bannockburn, IL 60015, US
(72) OESTERLE, Thomas, Colorado Springs, CO 80918, US
ZAKARIJA, Lillian, G., Northbrook, IL 60062, US
KANUGA, Chinmay, Port Ranch, CA 91326, US
(54) **Balení pro vícenásobné lékářské zásobníky**
(32) 201213456341
(31) 26.04.2012
(33) US
(86) PCT/US2013/036879
(87) WO 2013/162959
(74) INPARTNERS GROUP, Ing. Ivan Lukšiček, Koliště 13a, Brno, 60200
-
- (97) **EP 2855193**
(47) 27.07.2016
(97) 28.11.2013
(51) **G01M 15/00** (2006.01)
G01B 13/04 (2006.01)
G01M 15/02 (2006.01)
G01M 13/02 (2006.01)
G05B 13/04 (2006.01)
(96) 24.05.2013
(96) 13726711.8
(73) AVL List GmbH, 8020 Graz, AT
(72) KÖNIG, Oliver, A-8042 Graz, AT
JAKUBEK, Stefan, A-1230 Wien, AT
PROCHART, Günter, A-8042 Graz, AT
GSCHWEITL, Kurt, A-8063 Eggersdorf, AT
GREGORCIC, Gregor, 8047 Graz, AT
(54) **Způsob zkoušení hnacího ústrojí alespoň částečně elektricky poháněných vozidel a zařízení k provádění tohoto způsobu**
(32) 06102012
(31) 24.05.2012
(33) AT
(86) PCT/EP2013/060716
(87) WO 2013/174967
(74) INPARTNERS GROUP, Ing. Ivan Lukšiček, Koliště 13a, Brno, 60200
-
- (97) **EP 2858721**
(47) 17.08.2016
(97) 19.12.2013
(51) **A61K 38/08** (2006.01)
A61K 9/00 (2006.01)
A61K 47/10 (2006.01)
A01N 37/46 (2006.01)
(96) 10.06.2013
(96) 13803656.1
(73) Dipexium Pharmaceuticals, Inc., White Plains NY 10603, US
- (72) DESAI, Nayan, Santa Rosa, CA 95409, US
(54) **Stabilní formulace pexigananu**
(32) 201213494295
(31) 12.06.2012
(33) US
(86) PCT/US2013/044957
(87) WO 2013/188286
(74) Traplová Hakr Kubát, advokátní a patentová kancelář, Ing. Eduard Hakr, patentový zástupce, Přístavní 24, Praha 7, 17000
-
- (97) **EP 2859295**
(47) 03.08.2016
(97) 12.12.2013
(51) **F28D 21/00** (2006.01)
F28F 9/02 (2006.01)
F28D 7/16 (2006.01)
F28D 9/00 (2006.01)
(96) 06.06.2013
(96) 13730801.1
(73) Linde AG, 80331 München, DE
(72) KAYSER, Stefan, 83308 Trostberg, DE
BERNAUER, Michael, 83376 Truchtlaching, DE
BRENNER, Steffen, 83308 Trostberg, DE
(54) **Přenašeč tepla**
(32) 102012011328
(31) 06.06.2012
(33) DE
(86) PCT/EP2013/001670
(87) WO 2013/182314
(74) Traplová Hakr Kubát, advokátní a patentová kancelář, Ing. Eduard Hakr, patentový zástupce, Přístavní 24, Praha 7, 17000
-
- (97) **EP 2860703**
(47) 22.06.2016
(97) 15.04.2015
(51) **G07B 15/06** (2011.01)
(96) 08.10.2013
(96) 13187687.2
(73) Kapsch TrafficCom AG, 1120 Wien, AT
(72) Nagy, Oliver, 1190 Wien, AT
Povolny, Robert, 1190 Wien, AT
(54) **Způsob pro ověřování mýtných transakcí a příslušné komponenty**
(74) KOREJZOVÁ & SPOL., v.o.s., JUDr. Petra Korejzová, Korunní 810/104 E, Praha 10, 10100
-
- (97) **EP 2863639**
(47) 21.09.2016
(97) 22.04.2015
(51) **H04N 19/119** (2014.01)
H04N 19/132 (2014.01)
H04N 19/19 (2014.01)
H04N 19/30 (2014.01)
H04N 19/50 (2014.01)
H04N 19/112 (2014.01)
H04N 19/176 (2014.01)
H04N 19/147 (2014.01)
H04N 19/103 (2014.01)
H04N 19/46 (2014.01)
H04N 19/96 (2014.01)
H04N 19/61 (2014.01)
H04N 19/44 (2014.01)
H04N 19/105 (2014.01)
H04N 19/593 (2014.01)
H04N 19/503 (2014.01)
H04N 19/122 (2014.01)
(96) 13.08.2010
(96) 15151648.1
(73) Samsung Electronics Co., Ltd, Gyeonggi-do 443-742, KR
(72) Min, Jung-Hye, Gyeonggi-do, KR
Jung, Hae-Kyung, Seoul, KR
Kim, Il-Koo, Gyeonggi-do, KR
Lee, Sang-Rae, Gyeonggi-do, KR
Lee, Kyo-Hyuk, Gyeonggi-do, KR
Chen, Jianie, Gyeonggi-do, KR
Cheon, Min-su, Gyeonggi-do, KR
Lee, Jae-Chool, Gyeonggi-do, KR

(54) **Způsob a zařízení pro kódování a dekódování videa**
(32) 20090075335
(31) 14.08.2009
(33) KR
(74) PATENTSERVIS Praha a.s., Na Podkovce 281/10, Praha 4, 14700

(97) **EP 2863767**
(47) 27.07.2016
(97) 03.01.2014
(51) **A41D 13/018** (2006.01)
(96) 20.06.2013
(96) 13732417.4
(73) Alpinestars Research SRL, 31010 Coste di Maser (Treviso), IT
(72) MAZZAROLO, Giovanni, I-31010 Coste di Maser (Treviso), IT
BALLANTYNE, Colin, I-31011 Asolo (TV), IT

(54) **Nahustitelný chránič, uspořádaný v podšívkové vložce a sestava ochranného oděvu**
(32) TV20120124
(31) 26.06.2012
(33) IT
(86) PCT/EP2013/062865
(87) WO 2014/001189
(74) Čermák a spol., JUDr. Karel Čermák, Elišky Peškové 735/15, Praha 5, 15000

(97) **EP 2864258**
(47) 06.07.2016
(97) 27.12.2013
(51) **C03B 9/193** (2006.01)
B65D 1/02 (2006.01)
(96) 14.05.2013
(96) 13729827.9
(73) Owens-Brockway Glass Container INC., Perrysburg, OH 43551, US
(72) CRESSWELL, Phyllis, A., Perrysburg, OH 43551, US
BAILEY, Vincent, J., Perrysburg, OH 43551, US
GRANT, Edward, A., Northwood, OH 43619, US
NEWSOM, Daniel, L., Oak Harbor, OH 43449, US

(54) **Plunžr a sestava přední formy pro lisofoukanou láhev na víno s úzkým hrdlem**
(32) 201213530499
(31) 22.06.2012
(33) US
(86) PCT/US2013/040852
(87) WO 2013/191818
(74) Traplová Hakr Kubát, advokátní a patentová kancelář, Ing. Eduard Hakr, patentový zástupce, Přístavní 24, Praha 7, 17000

(97) **EP 2865612**
(47) 06.07.2016
(97) 29.04.2015
(51) **B65D 85/10** (2006.01)
B65D 85/12 (2006.01)
(96) 22.10.2013
(96) 13005033.9
(73) Reemtsma Cigarettenfabriken GmbH, 22761 Hamburg, DE
(72) Hill, Tony, 22761 Hamburg, DE
Urban, Björn, 22761 Hamburg, DE
(54) **Obal pro tabákové výrobky nebo s tabákem související komodity nebo kuřácká zařízení a jeho použití**
(74) Rott, Růžička & Guttman Patentové, známkové a advokátní kanceláře, JUDr. Ing. Miloslav Hainz, Vinohradská 37/938, Praha 2, 12000

(97) **EP 2870096**
(47) 03.08.2016
(97) 09.01.2014
(51) **B65H 51/20** (2006.01)
B65H 65/00 (2006.01)
B65H 67/052 (2006.01)
B65H 23/04 (2006.01)
(96) 17.04.2013
(96) 13721291.6
(73) NV Bekaert SA, 8550 Zvevegem, BE
(72) HUGELIER, Johan, B-8530 Harelbeke, BE
PRIEM, Johan, B-8800 Roeselare, BE
(54) **Přenos podlouhlého prvku z jedné cívky na jinou cívku**
(32) 12174962

(31) 04.07.2012
(33) EP
(86) PCT/EP2013/058013
(87) WO 2014/005734
(74) Traplová Hakr Kubát, advokátní a patentová kancelář, Ing. Eduard Hakr, patentový zástupce, Přístavní 24, Praha 7, 17000

(97) **EP 2878215**
(47) 27.04.2016
(97) 03.06.2015
(51) **A24F 47/00** (2006.01)
(96) 15.05.2007
(96) 14173781.7
(73) Fontem Holdings 1 B.V., 1083 HN Amsterdam, NL
(72) Han, Li, Hong Kong, CN

(54) **Aerosolová elektronická cigareta**
(32) 200620090805 U
(31) 16.05.2006
(33) CN
(74) Rott, Růžička & Guttman Patentová, známková a advokátní kancelář, Ing. Václav Krmenčík, Vinohradská 37, Praha 2, 12000

(97) **EP 2879696**
(47) 08.06.2016
(97) 06.02.2014
(51) **A61K 38/46** (2006.01)
G01N 33/68 (2006.01)
A61P 15/08 (2006.01)
C12Q 1/68 (2006.01)
(96) 01.08.2013
(96) 13762279.1

(73) Ferring BV, 2132 JX Hoofddorp, NL
(72) HAZOUT, André, F-75016 Paris, FR
(54) **Bezbuňčná dna jako terapeutický cíl pro ženskou neplodnost a diagnostický marker**
(32) 12179265, 13156626
(31) 03.08.2012, 25.02.2013
(33) EP, EP
(86) PCT/IB2013/056321
(87) WO 2014/020564
(74) INPARTNERS GROUP, Ing. Ivan Lukšiček, Koliště 13a, Brno, 60200

(97) **EP 2883986**
(47) 27.07.2016
(97) 03.04.2014
(51) **D03D 5/00** (2006.01)
D03D 1/00 (2006.01)
D03D 13/00 (2006.01)
D03D 1/02 (2006.01)
D03D 15/00 (2006.01)
(96) 27.09.2013
(96) 13841311.7

(73) Toray Industries, Inc., Tokyo, 103-8666, JP
(72) FURUNIWA, Hiroki, Otsu-shi Shiga 520-2141, JP
OHARA, Tetsuya, Otsu-shi Shiga 520-2141, JP
(54) **Tkanina a způsob její výroby**
(32) 2012214024
(31) 27.09.2012
(33) JP
(86) PCT/JP2013/076261
(87) WO 2014/051049
(74) KOREJZOVÁ & SPOL., v.o.s., JUDr. Petra Korejzová, advokátka, Korunní 810/104 E, Praha 10, 10100

(97) **EP 2909854**
(47) 20.07.2016
(97) 01.05.2014
(51) **H01H 71/12** (2006.01)
H01H 71/08 (2006.01)
(96) 13.08.2013
(96) 13753727.0
(73) Eaton Corporation, Cleveland, OH 44122, US
(72) ZHOU, Xin, Wexford, Pennsylvania 15090, US
LAGREE, James Leo, Robinson Township, Pennsylvania 15136, US
BEATTY, William E., Beaver, Pennsylvania 15009, US

(54) **Elektrické spínací zařízení, obsahující transduktorový obvod a elektronický vypínací obvod na střídavý proud**
(32) 201213657144
(31) 22.10.2012
(33) US
(86) PCT/US2013/054682
(87) WO 2014/065932
(74) Čermák a spol., JUDr. Karel Čermák, Elišky Peškové 735/15, Praha 5, 15000

(97) **EP 2928328**
(47) 05.10.2016
(97) 12.06.2014
(51) **A24D 1/00** (2006.01)
A24F 47/00 (2006.01)
(96) 06.12.2013
(96) 13818196.1
(73) Philip Morris Products S.A., 2000 Neuchâtel, CH
(72) MIRONOV, Oleg, CH-2000 Neuchatel, CH
LAVANCHY, Frederic, CH-1422 Grandson, CH
LOUVET, Alexis, CH-1018 Lausanne, CH
CARRARO, Andrea, CH-3232 Ins, CH
SCHMIDT, Johann, 87719 Mindelau, DE
(54) **Kuřácký výrobek se snímatelným krytem**
(32) 12196141

(31) 07.12.2012
(33) EP
(86) PCT/EP2013/075855
(87) WO 2014/086998
(74) PATENTSERVIS Praha a.s., Na Podkovce 281/10, Praha 4, 14700

(97) **EP 2941394**
(47) 13.07.2016
(97) 10.07.2014
(51) **B65G 45/12** (2006.01)
B65G 45/16 (2006.01)
(96) 07.01.2014
(96) 14707937.0
(73) Schwarze, Hans-Otto, D-45665 Recklinghausen, DE
(72) Schwarze, Hans-Otto, 45665 Recklinghausen, DE
(54) **Pásový stírač s úhlovým výškovým přestavováním a způsob nastavení tohoto stírače**
(32) 102013000039, 102013006821
(31) 07.01.2013, 22.04.2013
(33) DE, DE
(86) PCT/EP2014/000011
(87) WO 2014/106621
(74) Traplová Hakr Kubát, advokátní a patentová kancelář, Ing. Eduard Hakr, patentový zástupce, Přístavní 24, Praha 7, 17000

Zveřejněné opravené překlady evropských patentových spisů

U následujících udělených evropských patentů s účinky pro Českou republiku byl majitelem předložen opravený překlad patentového spisu do českého jazyka (§35d odst. 2 zákona č. 527/1990 Sb., v platném znění).

Datům zveřejnění opraveného překladu evropského patentového spisu je datum publikace tohoto Věstníku.

(97) EP 2399651 (97) EP 2640401 (97) EP 2911905
(97) EP 2614832 (97) EP 2789593

Evropské patenty zachované v pozměněném nebo omezeném znění

V této části jsou uvedeny evropské patenty s účinky pro Českou republiku, které byly Evropským úřadem podle článku 102 Úmluvy o udělování evropských patentů zachovány v omezeném znění podle čl. 105a - 105c EPC 2000, nebo v pozměněném znění (§ 35f zákona č. 527/1990 Sb., v platném znění).

(97)	Datum oznámení o zachování patentu	(97)	Datum oznámení o zachování patentu
EP 1508424	26.10.2016	EP 1913157	26.10.2016
EP 1732793	26.10.2016	EP 2313462	26.10.2016

Evropské patenty zrušené Evropským patentovým úřadem

Následující evropské patenty udělené Evropským patentovým úřadem s účinky pro Českou republiku byly zrušeny Evropským patentovým úřadem podle článku 102 Úmluvy o udělování evropských patentů (§ 35f odst 2 zákona č. 527/1990 Sb., v platném znění).

(97) EP 1490077 (97) EP 1579779 (97) EP 1782108 (97) EP 2105055

MM4A Zánik evropských patentů nezaplacením poplatků za udržování platnosti patentu

Následující evropské patenty udělené Evropským patentovým úřadem s účinky pro Českou republiku zanikly pro nezaplacení poplatků za udržování platnosti patentu (§ 22 písm. b) zákona č. 527/1990 Sb., v platném znění).

(97) EP 1357343	(97) EP 1588917	(97) EP 1653807	(97) EP 1750866
(97) EP 1358946	(97) EP 1591688	(97) EP 1684868	(97) EP 1750974
(97) EP 1359112	(97) EP 1597965	(97) EP 1721513	(97) EP 1753702
(97) EP 1359413	(97) EP 1618013	(97) EP 1724034	(97) EP 1753748
(97) EP 1375684	(97) EP 1618145	(97) EP 1724497	(97) EP 1852561
(97) EP 1408768	(97) EP 1620253	(97) EP 1728770	(97) EP 1854816
(97) EP 1473449	(97) EP 1620660	(97) EP 1740728	(97) EP 1871374
(97) EP 1473471	(97) EP 1620661	(97) EP 1742755	(97) EP 1874875
(97) EP 1498411	(97) EP 1623997	(97) EP 1743346	(97) EP 1877279
(97) EP 1499719	(97) EP 1625176	(97) EP 1745041	(97) EP 1877390
(97) EP 1501769	(97) EP 1633771	(97) EP 1745062	(97) EP 1882299
(97) EP 1506167	(97) EP 1641662	(97) EP 1747386	(97) EP 1885310

(97) EP 1888455	(97) EP 2070940	(97) EP 2158168	(97) EP 2414212
(97) EP 1949915	(97) EP 2087878	(97) EP 2243704	(97) EP 2421829
(97) EP 1985403	(97) EP 2112093	(97) EP 2246183	(97) EP 2425017
(97) EP 1986281	(97) EP 2112387	(97) EP 2266557	(97) EP 2517985
(97) EP 2010414	(97) EP 2112756	(97) EP 2270228	(97) EP 2563283
(97) EP 2013892	(97) EP 2113527	(97) EP 2282859	(97) EP 2563516
(97) EP 2016040	(97) EP 2142307	(97) EP 2286064	(97) EP 2563709
(97) EP 2019680	(97) EP 2146951	(97) EP 2286372	(97) EP 2844397
(97) EP 2029489	(97) EP 2148690	(97) EP 2286887	
(97) EP 2065214	(97) EP 2154966	(97) EP 2358953	

PD4A

Převod práv a ostatní změny majitelů evropských patentů

(97) EP 1440640 (73) Koninklijke Douwe Egberts B.V., 3532 AD Utrecht, NL	(97) EP 1883465 (73) Odyssea Pharma S.P.R.L., 4460 Grace-Hollogne, BE
(97) EP 1440906 (73) Koninklijke Douwe Egberts B.V., 3532 AD Utrecht, NL	(97) EP 1902948 (73) Safran Helicopter Engines, 64510 Bordes, FR
(97) EP 1440914 (73) Koninklijke Douwe Egberts B.V., 3532 AD Utrecht, NL	(97) EP 2044816 (73) Université Grenoble Alpes, 38400 Saint-Martin-d'Hères, FR
(97) EP 1441591 (73) NorthWest Biotherapeutics, Inc., Bethesda, 20814, MD, US	(97) EP 2214701 (73) University Of Guelph, Guelph, ON N1G 2W1, CA
(97) EP 1617729 (73) Koninklijke Douwe Egberts B.V., 3532 AD Utrecht, NL	(97) EP 2276429 (73) Osseo-PL GmbH, 22453 Hamburg, DE
(97) EP 1715778 (73) Koninklijke Douwe Egberts B.V., 3532 AD Utrecht, NL	(97) EP 2364167 (73) Nanotherapeutics, Inc., Alachua, 32615, FL, US
(97) EP 1749751 (73) Koninklijke Douwe Egberts B.V., 3532 AD Utrecht, NL	(97) EP 2437748 (73) Orthogen AG, 40212 Düsseldorf, DE
(97) EP 1796516 (73) Koninklijke Douwe Egberts B.V., 3532 AD Utrecht, NL	(97) EP 2591705 (73) Koninklijke Douwe Egberts B.V., 3532 AD Utrecht, NL
(97) EP 1812947 (73) Vistec Electron Beam GmbH, D-07745 Jena, DE	(97) EP 2779955 (73) Otto Bock HealthCare GmbH, 37115 Duderstadt, DE
(97) EP 1852605 (73) Osterholz, Heinz-Günter, 32278 Kirchlengern, DE	(97) EP 2849835 (73) SPINDIAL S.P.A. CON SOCIO UNICO, 43044 Collecchio (PR), IT

FG1K

Zapsané užité vzory - přehled podle čísel zápisu

V období uzávěrky tohoto čísla Věstníku zapsal Úřad průmyslového vlastnictví tyto užité vzory.

(11)	(51)		(11)	(51)		(11)	(51)	
29912	B 28 B 7/24	(2006.01)	29922	F 21 W	(2006.01)	29931	B 41 F 31/26	(2006.01)
29913	A 47 K 13/12	(2006.01)		131/103		29932	E 01 F 8/00	(2006.01)
29914	B 65 D 6/02	(2006.01)	29923	C 10 B 19/00	(2006.01)	29933	B 09 C 1/06	(2006.01)
29915	G 01 J 5/00	(2006.01)	29924	F 23 B 80/04	(2006.01)	29934	A 23 C 9/127	(2006.01)
29916	E 03 D 9/02	(2006.01)	29925	G 08 G 1/017	(2006.01)	29935	F 16 H 3/085	(2006.01)
29917	A 47 L 15/00	(2006.01)	29926	A 47 C 3/00	(2006.01)	29936	B 01 L 7/00	(2006.01)
29918	C 10 L 5/44	(2006.01)	29927	G 09 B 5/04	(2006.01)	29937	C 05 F 9/04	(2006.01)
29919	B 60 R 11/00	(2006.01)	29928	H 05 H 1/00	(2006.01)	29938	A 23 L 11/00	(2016.01)
29920	B 41 F 31/26	(2006.01)	29929	G 08 B 25/12	(2006.01)	29939	A 23 L 11/00	(2016.01)
29921	A 61 M 1/00	(2006.01)	29930	D 01 H 4/10	(2006.01)	29940	A 01 N 65/03	(2009.01)

FG1K

Zapsané užité vzory - řazené podle MPT

(51)	A01N 65/03	(2009.01)	(54)	Polotovar z naklíčených sójových bobů se sníženou hladinou galaktosidů a výrobky z něho
	A01N 63/02	(2006.01)		
(11)	29940		(74)	Patentová a známková kancelář Novotný, Ing. Jaroslav Novotný, Římská 45/2135, Praha 2, 12000
(21)	2016-32553			
(22)	11.07.2016			
(47)	31.10.2016			
(73)	Rawat consulting s.r.o., Brno-Chrlice, CZ Výzkumný ústav organických syntéz a.s., Rybitví, CZ Mendelova univerzita v Brně, Zahradnická fakulta, Lednice, CZ		(51)	A23L 11/00 (2016.01) A23L 11/30 (2016.01)
(72)	Maršálek Blahoslav prof. Ing., CSc., Brno, CZ Polcarová Alena Ing., Brno, CZ Pavlíková Marcela Ing., Brno, CZ Bartoš Michal Ing., CSc., Přelouč, CZ Nývtlová Zora Dr. Ing., Pardubice, CZ Volková Jana Ing., Chrudim, CZ Kopta Tomáš Ing., Valtice, CZ Pokluda Robert doc. Ing., Ph.D, Břeclav, CZ Jurica Miloš, Nové Mesto nad Váhom, SK		(11)	29939
(54)	Pomocný rostlinný přípravek na bázi bakterií a řasy		(21)	2016-32868
(74)	INPARTNERS GROUP, Ing. Dušan Kendereški, Koliště 13a, Brno, 60200		(22)	27.09.2016
			(47)	31.10.2016
(51)	A23C 9/127	(2006.01)	(73)	Výzkumný ústav potravinářský Praha, v.v.i., Praha 10 - Hostivař, CZ
	A23C 9/20	(2006.01)	(72)	Novotná Pavla Ing., Praha 9 - Horní Počernice, CZ Houška Milan Ing., CSc., Praha 3, CZ Landfeld Aleš Ing., Nesměň - Zásmyky, CZ Strohalm Jan, Praha 3, CZ
	A23C 23/00	(2006.01)	(54)	Salát z naklíčených sójových bobů se sníženou hladinou galaktosidů
(11)	29934		(74)	Patentová a známková kancelář Novotný, Ing. Jaroslav Novotný, Římská 45/2135, Praha 2, 12000
(21)	2016-32812			
(22)	14.09.2016		(51)	A47C 3/00 (2006.01) A47C 1/14 (2006.01)
(47)	31.10.2016		(11)	29926
(73)	Vysoká škola chemicko-technologická v Praze, Praha 6, CZ Ingredia, s.r.o., Frýdek Místek, CZ		(21)	2016-32746
(72)	Čurda Ladislav doc. Ing., CSc., Praha 6, CZ Remišová Simona Ing., Holíč, SK Kolorzová Anna Ing., Havířov, Dolní Datyně, CZ		(22)	29.08.2016
(54)	Sušený produkt na domácí přípravu fermentovaných výrobků s hydrolyzovanou laktosou		(47)	31.10.2016
			(73)	Pavlík Josef, Babice, CZ
(51)	A23L 11/00	(2016.01)	(72)	Pavlík Josef, Babice, CZ
	A23L 11/30	(2016.01)	(54)	Přestavitelná parková lavička s možností změny směrové orientace posezu
(11)	29938		(74)	Ing. Jan Görig, UTB ve Zlíně, Univerzitní institut, Nám. T.G.Masaryka 5555, Zlín, 76001
(21)	2016-32867			
(22)	27.09.2016		(51)	A47K 13/12 (2006.01)
(47)	31.10.2016		(11)	29913
(73)	Výzkumný ústav potravinářský Praha, v.v.i., Praha 10 - Hostivař, CZ		(21)	2015-31549
(72)	Novotná Pavla Ing., Praha 9 - Horní Počernice, CZ Houška Milan Ing., CSc., Praha 3, CZ Landfeld Aleš Ing., Nesměň - Zásmyky, CZ Strohalm Jan, Praha 3, CZ		(22)	22.09.2015
			(47)	31.10.2016
			(73)	RAWA design s.r.o., Praha 1 - Hradčany, CZ
			(72)	Rawa Artus, Praha 1, CZ Rawa Nadja, Praha 1, CZ Pakosta Hynek, Praha 6, CZ
			(54)	Sanitární souprava s brzděným sklápěním
			(74)	INPARTNERS GROUP, Ing. Ivan Lukšiček, Koliště 13a, Brno, 60200

(51) **A47L 15/00** (2006.01)
(11) 29917
(21) **2016-32638**
(22) 01.08.2016
(47) 31.10.2016
(73) Bílek Petr, Liberec 14, CZ
(72) Bílek Petr, Liberec 14, CZ
(54) **Myčka nápojových plechovek**
(74) RETROPATENT s.r.o., Mgr. Kamil Kolátor, Dobiášova 1246/29, Liberec VI, 46006

(51) **A61M 1/00** (2006.01)
(11) 29921
(21) **2016-32721**
(22) 22.08.2016
(47) 31.10.2016
(73) Teršip Tomáš MUDr., Praha 4, CZ
(72) Teršip Tomáš MUDr., Praha 4, CZ
Kuběna Petr Ing., Hradec Králové, CZ
(54) **Stent na odsávání**
(74) Jan Brykner, Resslova 741, Hradec Králové, 50002

(51) **B01L 7/00** (2006.01)
C12M 1/02 (2006.01)
C12M 1/38 (2006.01)
(11) 29936
(21) **2016-32816**
(22) 16.09.2016
(47) 31.10.2016
(73) DYNEX TECHNOLOGIES, spol. s r.o., Praha 1 Nové Město, CZ
(72) Svoboda Dušan Ing., Brno střed, Staré, CZ
Hanzlíková Zora Ing., Praha 6, CZ
(54) **Vyhřívavý blok pro inkubaci stripů**
(74) Společná advokátní kancelář Všetěčka Zelený Švorčík Kalenský a partneři, JUDr. Michal Havlík, patentový zástupce, Hájkova 2, Praha 2, 12000

(51) **B09C 1/06** (2006.01)
B01J 19/12 (2006.01)
H05B 6/64 (2006.01)
(11) 29933
(21) **2016-32805**
(22) 14.09.2016
(47) 31.10.2016
(73) Ústav chemických procesů AV ČR, v.v.i., Praha 6, CZ
DEKONTA, a.s., Stehelčevy, CZ
(72) Sobek Jiří Ing., Ph.D., Bruntál, CZ
Hájek Milan Ing., CSc., Praha 6, CZ
Mašín Pavel Ing., Praha 6, CZ
Maštálka Jan Ing., Zásmyky, CZ
(54) **Vlnovod pro mikrovlnami podporovanou termickou podpovrchovou dekontaminaci in situ**
(74) PatentCentrum Sedláč & Partners s.r.o., Husova 5, České Budějovice, 37001

(51) **B28B 7/24** (2006.01)
B28B 7/28 (2006.01)
B28B 15/00 (2006.01)
B28B 17/00 (2006.01)
(11) 29912
(21) **2015-31120**
(22) 26.05.2015
(47) 31.10.2016
(32) 14.12.2012
(31) PCT/BY2012/000006
(33) BY
(73) TECHNOPARK LIMITED LIABILITY COMPANY, Smolensk (RU), RU
(72) Kondratiuk Olexsii Mikhailovich, Minsk, 220007, BY
(54) **Forma pro výrobu řadových stavebních bloků nebo rohových stavebních bloků**
(74) Patentová a známková kancelář, Ing. Jaromír Píkrýl, Včelín 1161, Hulín, 76824

(51) **B41F 31/26** (2006.01)
C08L 63/00 (2006.01)

C08K 3/04 (2006.01)
C08K 7/00 (2006.01)
B82Y 30/00 (2011.01)
B41F 5/24 (2006.01)
(11) 29920
(21) **2016-32717**
(22) 18.08.2016
(47) 31.10.2016
(73) SVÚM a.s., Čelákovice, CZ
Soma spol. s r.o., Lanškroun, CZ
(72) Chvojka Martin Ing., Praha 5, CZ
Mészáros Michal Ing., Praha 14 - Černý most, CZ
Miřejovský Jiří Ing., Lanškroun, CZ
(54) **Funkční povlak aplikačního válce pro flexotiskovou technologii**

(51) **B41F 31/26** (2006.01)
B41F 5/24 (2006.01)
B32B 5/26 (2006.01)
C08L 63/00 (2006.01)
C08K 3/04 (2006.01)
B82Y 30/00 (2011.01)
(11) 29931
(21) **2016-32788**
(22) 08.09.2016
(47) 31.10.2016
(73) SOMA spol. s r.o., Lanškroun, CZ
(72) Miřejovský Jiří Ing., Lanškroun, CZ
Pecháček Ladislav Ing., Verměřovice, CZ
Indra Jaroslav Ing., Lanškroun, CZ
Moravec Petr, Lanškroun, CZ
(54) **Struktura těla aplikačního válce pro flexotiskovou technologii**
(74) LANGROVA, s.r.o., Skrětova 48, Plzeň, 30100

(51) **B60R 11/00** (2006.01)
B60R 16/03 (2006.01)
(11) 29919
(21) **2016-32708**
(22) 14.07.2016
(47) 31.10.2016
(73) ŠKODA AUTO a.s., Mladá Boleslav, CZ
(72) Klofoc Michal Ing., Doksy, CZ
(54) **Držák krytky**

(51) **B65D 6/02** (2006.01)
B65D 6/34 (2006.01)
(11) 29914
(21) **2016-32247**
(22) 31.03.2016
(47) 31.10.2016
(73) Polnauer Martin, Chomutov, CZ
(72) Polnauer Martin, Chomutov, CZ
(54) **Obal drobných výrobků s využitím kamenné dýhy**
(74) Patentová a známková kancelář Novotný, Ing. Jaroslav Novotný, Římská 45/2135, Praha 2, 12000

(51) **C05F 9/04** (2006.01)
C05F 17/02 (2006.01)
(11) 29937
(21) **2016-32861**
(22) 27.09.2016
(47) 31.10.2016
(73) Valevský Jaroslav, Rudolfov, CZ
(72) Valevský Jaroslav, Rudolfov, CZ
(54) **Kompostér, zejména pro kompostování biomasy tvořené odpadem z domácností a/nebo zahrady**
(74) PatentCentrum Sedláč & Partners s.r.o., Husova 5, České Budějovice, 37001

(51) **C10B 19/00** (2006.01)
C10B 31/06 (2006.01)
C10B 35/00 (2006.01)
(11) 29923
(21) **2016-32735**
(22) 24.08.2016
(47) 31.10.2016
(73) DHN Project s.r.o., Hranice I - Město, CZ

- (72) Dančák Daniel, Hranice, CZ
Hrubý Michal, Chropyně, CZ
- (54) **Reaktor zařízení na zpracování materiálů, zejména organických, termickým rozkladem**
- (74) Ing. Petr Soukup, Vídeňská 8, Olomouc, 77200
-
- (51) **C10L 5/44** (2006.01)
A22C 11/00 (2006.01)
- (11) 29918
(21) **2016-32707**
(22) 16.08.2016
(47) 31.10.2016
(73) Výzkumný ústav rostlinné výroby, v. v. i., Praha 6 - Ruzyně, CZ
(72) Ust'ák Sergej Ing., CSc., Spořice, CZ
Šinko Jan Ing., Chomutov, CZ
- (54) **Dřevní palivo standardizované kvality optimalizované pro uzenářské účely**
-
- (51) **D01H 4/10** (2006.01)
D01H 1/16 (2006.01)
F16C 15/00 (2006.01)
H02K 7/00 (2006.01)
- (11) 29930
(21) **2016-32772**
(22) 06.09.2016
(47) 31.10.2016
(73) Rieter CZ s.r.o., Ústí nad Orlicí, CZ
(72) Kubeš Vítězslav Ing., Ústí nad Orlicí, CZ
Jirges Zdeněk, Ústí nad Orlicí, CZ
Řehák Martin, Čermná nad Orlicí, CZ
- (54) **Víko spirální skříně rotoru rotorového dopřadacího stroje**
- (74) Ing. Dobroslav Musil, patentová kancelář, Ing. Dobroslav Musil, Zábřdovická 11, Brno, 61500
-
- (51) **E01F 8/00** (2006.01)
E01B 19/00 (2006.01)
- (11) 29932
(21) **2016-32791**
(22) 08.09.2016
(47) 31.10.2016
(73) SMP CZ, a.s., Praha 8, CZ
AVETON s.r.o., Praha 9 - Vysočany, CZ
- (72) Brnušák Antonín Ing., Starý Plzenec, CZ
Šitych Michal Ing., Kolín 2, CZ
Žikovský Josef Ing., Praha 6, CZ
- (54) **Bariérová zvuková clona**
- (74) JUDr. Aleš Zábrš, advokát, Na Beránce 2, Praha 6, 16000
-
- (51) **E03D 9/02** (2006.01)
- (11) 29916
(21) **2016-32619**
(22) 27.07.2016
(47) 31.10.2016
(73) Duda Pavel Ing., Ostrava, CZ
(72) Duda Pavel Ing., Ostrava, CZ
- (54) **Uvolňovač přípravku na čištění mísy WC**
-
- (51) **F16H 3/085** (2006.01)
F16H 3/46 (2006.01)
- (11) 29935
(21) **2016-32813**
(22) 15.09.2016
(47) 31.10.2016
(73) OSTROJ a.s., Opava, CZ
(72) Černý Ivo Ing., Opava, CZ
Roško Vilém Ing., Stárkov, CZ
Kouša Martin Ing., Dobřichovice, CZ
- (54) **Diferenciální planetočelní převodovka s rozdělením výkonu do dvou větví pro pohon posuvu cévového kola důlního kombajnu, zejména do nízkých slojí**
-
- (51) **F21W 131/103** (2006.01)
F21W 131/10 (2006.01)
F21S 8/08 (2006.01)
F21S 8/06 (2006.01)
F21S 8/02 (2006.01)

- (11) 29922
(21) **2016-32727**
(22) 05.11.2015
(47) 31.10.2016
(73) ELTODO, a.s., Praha 4 - Lhotka, CZ
(72) Hanták Martin Ing., Praha 9, CZ
Novotný Jan Ing., 15000, CZ
- (54) **Systém napájení externích spotřebičů elektrické energie ze soustavy veřejného osvětlení**
- (74) Loskotová & partneři, patentová a známková kancelář, Ing. Gabriela Loskotová, K Závětínám 727, Praha 5, 15500
-
- (51) **F23B 80/04** (2006.01)
F23B 99/00 (2006.01)
- (11) 29924
(21) **2016-32739**
(22) 26.08.2016
(47) 31.10.2016
(73) VIADRUS a.s., Bohumín, CZ
(72) Ligočká Leon Ing., Dolní Lutyně, CZ
Piják Tomáš Ing., Uherský Brod, CZ
Hranický Michal, Ostrava, CZ
Kareš Petr, Bohumín, CZ
Chmelař Martin, Hať, CZ
Kucejda Jan, Karviná, CZ
- (54) **Tvarovka pro automatické kotle**
-
- (51) **G01J 5/00** (2006.01)
G01J 5/52 (2006.01)
- (11) 29915
(21) **2016-32519**
(22) 29.06.2016
(47) 31.10.2016
(73) Západočeská univerzita v Plzni, Plzeň, CZ
(72) Honner Milan doc. Ing., Ph.D., Holýšov, CZ
Švantner Michal Ing., Ph.D., Holýšov, CZ
- (54) **Termovizní kamera pro kvantitativní měření teplotních polí**
- (74) HM PARTNERS s.r.o., Ing. Zdeněk Michálek, Štefánikova 1163/12, Koprivnice, 74221
-
- (51) **G08B 25/12** (2006.01)
H01R 4/28 (2006.01)
A41D 3/00 (2006.01)
- (11) 29929
(21) **2016-32767**
(22) 05.09.2016
(47) 31.10.2016
(73) Západočeská univerzita v Plzni, Plzeň, CZ
APPLYCON s.r.o., Dobřany, CZ
VOCHOC s.r.o., Zbůch, CZ
- (72) Řeboun Jan Ing., Ph.D., Plzeň, CZ
Soukup Radek Ing., Ph.D., Plzeň, CZ
Kašpar Petr Ing. et Ing., Ph.D., Plzeň, CZ
Blecha Tomáš doc. Ing., Ph.D., Plzeň, CZ
Hamáček Aleš doc. Ing., Ph.D., Plzeň, CZ
Baxa Milan Ing., Dobřany, CZ
Loukota Petr Ing., Zbůch, CZ
- (54) **Aktivátor signalizace nouzového stavu integrovaný v textilním výrobku**
- (74) PatentCentrum Sedlák & Partners s.r.o., Husova 5, České Budějovice, 37001
-
- (51) **G08G 1/017** (2006.01)
G06T 1/00 (2006.01)
- (11) 29925
(21) **2016-32742**
(22) 26.08.2016
(47) 31.10.2016
(73) Osypov Oleksandr Viktorovyč, Kyjev, 03187, UA
(72) Osypov Oleksandr Viktorovyč, Kyjev, 03187, UA
- (54) **Systém pro automatické rozpoznávání státních poznávacích značek motorových vozidel**
- (74) artpatent, advokátní kancelář s.r.o., Mgr. Tomáš Bejček, advokát, Bubenská 1, Praha 7, 17000
-
- (51) **G09B 5/04** (2006.01)

G06F 3/0483 (2013.01)
B42D 1/00 (2006.01)
(11) 29927
(21) **2016-32762**
(22) 04.09.2016
(47) 31.10.2016
(73) Žižková Petra, Statenice, CZ
(72) Žižková Petra, Statenice, CZ
(54) **Kniha s elektronickým datovým audionosičem**
(74) RETROPATENT s.r.o., Mgr. Kamil Kolátor, Dobiášova 1246/29, Liberec VI, 46006

(51) **H05H 1/00** (2006.01)
(11) 29928

(21) **2016-32766**
(22) 05.09.2016
(47) 31.10.2016
(73) Fyzikální ústav AV ČR, v.v.i., Praha 8 - Libeň, CZ
(72) Adámek Petr doc. Dr., Ph.D., České Budějovice, CZ
Čada Martin Mgr., Ph.D., Praha 9, CZ
Hubička Zdeněk Mgr., Ph.D., Praha 5, CZ
Jastrabík Lubomír RNDr., CSc., Praha 3, CZ
Kment Štěpán Ing., Ph.D., Olomouc, CZ
Olejníček Jiří RNDr., Ph.D., Praha 4, CZ
(54) **Zařízení pro umožnění diagnostiky plazmatu s vyloučením měření narušených nestabilitami a přechodovými jevy v plazmatu**
(74) Ing. Petr Soukup, Videňská 8, Olomouc, 77200

Seznam majitelů zapsaných užitéch vzorů

(73) APPLYCON s.r.o., Dobřany, CZ	(11) 29929	(51) G 08 B 25/12	(2006.01)	(73) Ústav chemických procesů AV ČR, v.v.i., Praha 6, CZ	(11) 29933	(51) B 09 C 1/06	(2006.01)
AVETON s.r.o., Praha 9 - Vysočany, CZ	29932	E 01 F 8/00	(2006.01)	VIADRUS a.s., Bohumín, CZ	29924	F 23 B 80/04	(2006.01)
DEKONTA, a.s., Stehelčevy, CZ	29933	B 09 C 1/06	(2006.01)	VOCHOC s.r.o., Zbůch, CZ	29929	G 08 B 25/12	(2006.01)
DHN Project s.r.o., Hranice I - Město, CZ	29923	C 10 B 19/00	(2006.01)	Vysoká škola chemicko-technologická v Praze, Praha 6, CZ	29934	A 23 C 9/127	(2006.01)
DYNEX TECHNOLOGIES, spol. s r.o., Praha 1 Nové Město, CZ	29936	B 01 L 7/00	(2006.01)	Výzkumný ústav organických syntéz a.s., Rybitví, CZ	29940	A 01 N 65/03	(2009.01)
ELTODO, a.s., Praha 4 - Lhotka, CZ	29922	F 21 W 131/103	(2006.01)	Výzkumný ústav potravinářský Praha, v.v.i., Praha 10 - Hostivař, CZ	29938	A 23 L 11/00	(2016.01)
Fyzikální ústav AV ČR, v.v.i., Praha 8 - Libeň, CZ	29928	H 05 H 1/00	(2006.01)	Výzkumný ústav potravinářský Praha, v.v.i., Praha 10 - Hostivař, CZ	29939	A 23 L 11/00	(2016.01)
Ingredia, s.r.o., Frýdek Místek, CZ	29934	A 23 C 9/127	(2006.01)	Výzkumný ústav rostlinné výroby, v. v. i., Praha 6 - Ruzyně, CZ	29918	C 10 L 5/44	(2006.01)
Mendelova univerzita v Brně, Zahradnická fakulta, Lednice, CZ	29940	A 01 N 65/03	(2009.01)	Západočeská univerzita v Plzni, Plzeň, CZ	29915	G 01 J 5/00	(2006.01)
OSTROJ a.s., Opava, CZ	29935	F 16 H 3/085	(2006.01)	Západočeská univerzita v Plzni, Plzeň, CZ	29929	G 08 B 25/12	(2006.01)
RAWA design s.r.o., Praha 1 - Hradčany, CZ	29913	A 47 K 13/12	(2006.01)	Bílek Petr, Liberec 14, CZ	29917	A 47 L 15/00	(2006.01)
Rawat consulting s.r.o., Brno-Chrlice, CZ	29940	A 01 N 65/03	(2009.01)	Duda Pavel Ing., Ostrava, CZ	29916	E 03 D 9/02	(2006.01)
Rieter CZ s.r.o., Ústí nad Orlicí, CZ	29930	D 01 H 4/10	(2006.01)	Osyrov Oleksandr Viktorovyč, Kyjev, 03187, UA	29925	G 08 G 1/017	(2006.01)
SMP CZ, a.s., Praha 8, CZ	29932	E 01 F 8/00	(2006.01)	Pavlík Josef, Babice, CZ	29926	A 47 C 3/00	(2006.01)
Soma spol. s r.o., Lanškroun, CZ	29920	B 41 F 31/26	(2006.01)	Polnauer Martin, Chomutov, CZ	29914	B 65 D 6/02	(2006.01)
SOMA spol. s r.o., Lanškroun, CZ	29931	B 41 F 31/26	(2006.01)	Teršip Tomáš MUDr., Praha 4, CZ	29921	A 61 M 1/00	(2006.01)
SVŮM a.s., Čelákovice, CZ	29920	B 41 F 31/26	(2006.01)	Valevský Jaroslav, Rudolfov, CZ	29937	C 05 F 9/04	(2006.01)
ŠKODA AUTO a.s., Mladá Boleslav, CZ	29919	B 60 R 11/00	(2006.01)	Žižková Petra, Statenice, CZ	29927	G 09 B 5/04	(2006.01)
TECHNOPARK LIMITED LIABILITY COMPANY, Smolensk (RU), RU	29912	B 28 B 7/24	(2006.01)				

FG4Q

Zapsané průmyslové vzory - přehled podle čísel zápisu

V období uzávěrky tohoto čísla Věstníku zapsal Úřad průmyslového vlastnictví tyto průmyslové vzory:

(11)	(51)	(11)	(51)	(11)	(51)
36858	10-05	36861	02-07	36864	26-05
36859	08-10	36862	26-06	36865	12-10
36860	12-16	36863	02-02		

FG4Q

Zapsané průmyslové vzory - přehled podle tříd

- (51) **02-02**
- (11) 36863
- (21) 2016-40704
- (22) 31.08.2016
- (15) 26.10.2016
- (54) **Kalhoty s nákoleníky**
- (28) 1
- (73) Gírglová Veronika Mgr., Ostrava- Dubina, CZ
- (72) Gírglová Veronika Mgr., Ostrava- Dubina, CZ



1.1

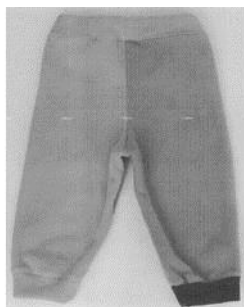

1.2

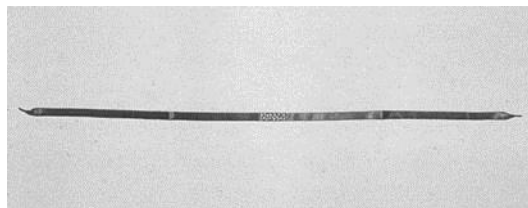

1.1

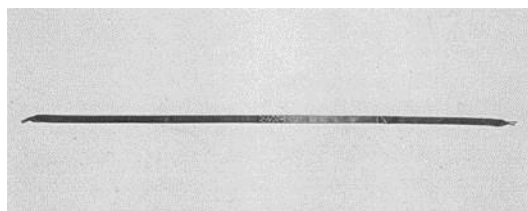

1.2

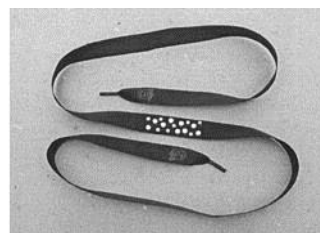

1.3

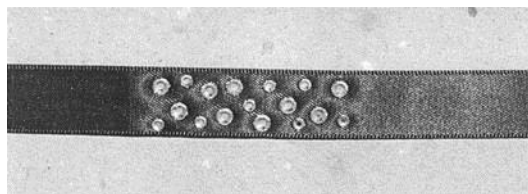

1.4

-
- (51) **02-07**
 - (11) 36861
 - (21) 2016-40644
 - (22) 19.07.2016
 - (15) 26.10.2016
 - (54) **Tkanička do bot**
 - (28) 1
 - (73) Čtveráková Michaela Ing., Prostějov, CZ
 - (72) Čtveráková Michaela Ing., Prostějov, CZ

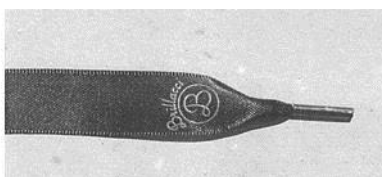

1.5

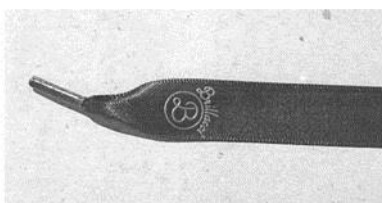

1.6

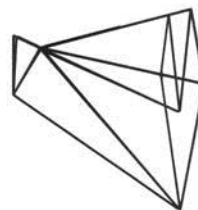

1.3

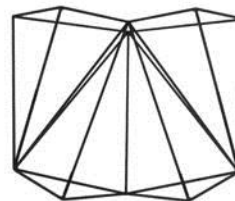

1.4

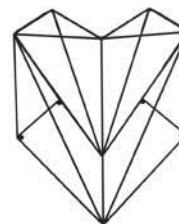

1.5

- (51) **08-10**
(11) 36859
(21) 2016-40557
(22) 04.03.2016
(15) 26.10.2016
(54) **Držák na jízdní kolo**
(28) 1
(73) Foret Martin MgA., Uherské Hradiště, CZ
(72) Foret Martin MgA., Uherské Hradiště, CZ
(74) Vilímková Dudák & Partners, advokátní kancelář, s.r.o., JUDr. Pavel Dudák, advokát, Karolinská 661/4, Praha 8, 18600

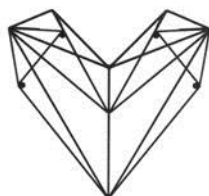

1.1

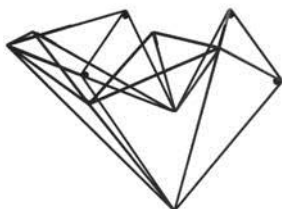

1.2

- (51) **10-05**
(11) 36858
(21) 2016-40543
(22) 24.02.2016
(15) 26.10.2016
(54) **Detektor pro detekci více složek pole záření**
(28) 1
(73) Ústav technické a experimentální fyziky ČVUT, Praha 2, CZ
CRYTUR, spol. s r.o., Turnov, CZ
(72) Pospíšil Stanislav Ing., DrSc., Praha 4, CZ
Mašek Petr Ing., Sokolov, CZ
Svoboda Zdeněk Ing., Praha 4, CZ
Touš Jan RNDr., Ph.D., Turnov, CZ
Smejkal Jan Ing., Jičín, CZ
Hradecký Patrik, Železnice, CZ
(74) PatentCentrum Sedlák & Partners s.r.o., Husova 5/1847, České Budějovice, 37001

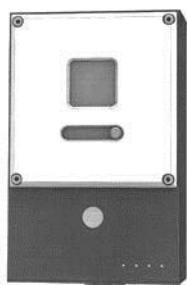

1.1



1.2



1.3



1.4



1.5

-
- (51) **12-10**
(11) 36865
(21) 2016-40713
(22) 13.09.2016
(15) 26.10.2016
(54) **Přívěsný vozík**
(28) 1
(73) VEZEKO s.r.o., Velké Meziříčí, CZ
(72) Požár Jindřich, Velké Meziříčí, CZ
Kupka Petr, Velké Meziříčí, CZ
(74) Jiří Bursa, Polní 12, Jihlava, 58601



1.1



1.2

-
- (51) **12-16**
(11) 36860
(21) 2016-40558
(22) 08.03.2016
(15) 26.10.2016
(54) **Volant**
(28) 3
(73) SCANIA CV AB, Södertälje, SE
(72) Hansén Kristofer, Stocholm, SE
Bodestig Börjesson Anna, Huddinge, SE
Haberman Christian, Hågersten, SE
Fock Åsa, Tullinge, SE
(74) FISCHER & PARTNER Intellectual Property s.r.o., Na Hrobci 294/5,
Praha 2, 12800



1.1



1.2



1.3



1.4



1.5



1.6



1.7



2.1



2.2



2.3



2.4



2.5



2.6



2.7



3.6



3.1



3.7



3.2

(51) **26-05**
(11) 36864
(21) 2016-40705
(22) 31.08.2016
(15) 26.10.2016
(54) **Svítilno**
(28) 1
(73) Nosál Kryštof, Černošice, CZ
(72) Nosál Kryštof, Černošice, CZ



3.3



1.1



3.4



1.2



3.5



1.3

- | | | | |
|------|----------------------------------|------|---|
| (51) | 26-06 | (28) | 2 |
| (11) | 36862 | (73) | ŠKODA AUTO a.s., Mladá Boleslav, Mladá Boleslav II, CZ |
| (21) | 2016-40703 | (72) | Kabaň Jozef Mgr., Mladá Boleslav, CZ |
| (22) | 29.08.2016 | | |
| (15) | 26.10.2016 | (55) | Zveřejnění průmyslového vzoru je odloženo do: 31.03.2017 |
| (45) | 31.03.2017 | | |
| (54) | Světelné vybavení vozidla | | |
-

Seznam vlastníků zapsaných průmyslových vzorů

(73)	(11)	(51)	(73)	(11)	(51)
CRYTUR, spol. s r.o., Turnov, CZ	36858	10-05	Nosál Kryštof, Černošice, CZ	36864	26-05
Čtveráková Michaela Ing., Prostějov, CZ	36861	02-07	SCANIA CV AB, Södertälje, SE	36860	12-16
Foret Martin MgA., Uherské Hradiště, CZ	36859	08-10	ŠKODA AUTO a.s., Mladá Boleslav, Mladá Boleslav II, CZ	36862	26-06
Girglová Veronika Mgr., Ostrava-Dubina, CZ	36863	02-02	Ústav technické a experimentální fyziky ČVUT, Praha 2, CZ	36858	10-05
VEZEKO s.r.o., Velké Meziříčí, CZ	36865	12-10			

Dodatková ochranná osvědčení pro léčiva a pro přípravky na ochranu rostlin

Podání žádosti o udělení osvědčení

- | | |
|--|---|
| (22) 11.10.2016 | (22) 14.10.2016 |
| (21) SPC/CZ2016/481 | (21) SPC/CZ2016/482 |
| (71) The Medicines Company, Parsippany, NJ 07054, US | (71) Biogen Hemophilia Inc. Biogen Hemophilia Inc., Cambridge, MA 02142, MA, US |
| (68) 2337575 | (68) 2298347 |
| (54) Způsob léčení použitím jednotlivých dávek oritavancinu | (54) Chimerické proteiny srážecího faktoru k léčbě hemostatické poruchy |
| (92) EU/1/15/989, 19.03.2015 | (92) EU/1/16/1098, 12.05.2016 |
| (93) EU/1/15/989, 19.03.2015, EU | (93) EU/1/16/1098, 12.05.2016, EU |
| (95) Orbactiv - oritavancin, léčivý přípravek | (95) Alprolix - eftrenonakog alfa nebo biologicky podobný produkt v souladu s čl. 10(4) Směrnice 2001/83/EC, jak je chráněn základním patentem, léčivý přípravek |
-

Úřední rozhodnutí a oznámení

MK4A, MK4F

Zánik patentů a autorských osvědčení uplynutím doby platnosti

(11)	(21)	Int.Cl/(51)	(11)	(21)	Int.Cl/(51)
286986	1996-3210	8/B60B 3/04	292651	1996-3215	8/A61L 2/18
287175	1997-2415	8/F16G 13/16	293600	1997-2058	8/C06B 33/12
288651	1998-1107	8/B60B 11/02	293601	1998-1295	8/E05C 9/00
292258	1998-1326	8/A61K 31/517			

MM4A, MM4F

Zániky patentů a autorských osvědčení pro nezaplacení udržovacích poplatků

(11)	(21)	Int.Cl/(51)	(11)	(21)	Int.Cl/(51)
287422	1997-4106	8/H01R 4/48	303074	2010-306	8/F24F 13/20
291150	2001-1453	8/A61F 2/02	303600	2002-4189	8/A61K 35/74
293491	1998-1218	8/B44C 5/04	303800	2012-280	8/G02B 9/14
293995	1998-1213	8/E04F 10/06	303941	2012-281	8/A61L 2/18
294459	1998-3417	8/F16K 31/68	303955	2012-272	8/B60Q 1/04
294530	2000-1510	8/F04D 29/00	304058	2002-4072	8/C07C 37/88
299568	2001-330	8/F24J 2/04	304148	2012-270	8/F24J 2/00
299776	2001-3671	8/C22C 37/04	305008	2009-251	8/G03B 15/03
299910	2007-300	8/B66B 9/08	305382	2005-260	8/H02K 33/00
302797	2009-256	8/A61M 1/10	305661	2014-452	8/B01J 21/04
302837	2002-1378	8/H01R 13/514	305670	2008-26	8/B09B 3/00

MK1K

Zániky užitečných vzorů uplynutím doby platnosti

(11)	(21)	(51)	(11)	(21)	(51)
17057	2006-18212	F42C 19/02	23832	2012-25901	E01C 19/26
17058	2006-18213	F42C 19/00	23833	2012-25914	A45C 13/00
17077	2006-18205	B22D 11/108	23893	2012-25891	G01S 5/10
17078	2006-18207	C21C 7/076	23916	2012-25887	E21D 11/28
17211	2006-18222	B60R 25/06	23918	2012-25904	B60B 39/00
17663	2006-18200	B09B 3/00	23919	2012-25905	B60B 39/00
19702	2009-21105	H01T 13/16	23920	2012-25906	B60B 39/00
19703	2009-21115	C12C 12/00	23921	2012-25919	H04L 29/06
19727	2009-21087	G01N 33/487	23954	2012-25892	B66B 21/00
19728	2009-21097	G01N 33/487	23955	2012-25893	B66B 21/02
19782	2009-21112	A63C 5/025	23991	2012-25909	A47J 41/02
19843	2009-21106	B25J 9/08	24102	2012-25885	B05C 9/00
19879	2009-21102	F24J 2/46	24145	2012-25911	E05F 15/02
19993	2009-21117	E01F 5/00	24204	2012-25920	G02B 23/06
20200	2009-21124	H05B 41/392	24316	2012-25884	B65G 11/00
20407	2009-21099	B24D 17/00	24935	2012-25890	G09F 19/14
20656	2009-21092	A61K 39/245	25065	2012-25913	A01K 47/06
23831	2012-25883	F41H 13/00			

MK4Q

Zániky práva ze zapsaných průmyslových vzorů uplynutím doby ochrany

(11)	(21)	Int.Cl/(51)	(11)	(21)	Int.Cl/(51)
26811	1996-29111	6/09-08	35230	2011-38533	9/30-02
35142	2011-38646	9/11-02	35457	2011-38641	9/09-03
35151	2011-38644	9/05-06	35483	2011-38647	9/06-05
35201	2011-38642	9/07-99	35587	2011-38645	9/32-00
35217	2011-38535	9/30-02	35654	2011-38648	9/21-01

Zápisy licenčních smluv do patentového rejstříku pro nabyvatele

(11) 305926	(73) Jihočeská univerzita v Českých Budějovicích, České Budějovice, CZ Nabyvatel: ŠTIČÍ LÍHEŇ - ESOX, spol. s r.o., Jordánská 366/1, Tábor, 39001, CZ Druh licence: nevýlučná Datum uzavření smlouvy: 08.09.2016 Datum zápisu smlouvy: 26.10.2016	(11) 305945	(73) Jihočeská univerzita v Českých Budějovicích, České Budějovice, CZ Nabyvatel: ŠTIČÍ LÍHEŇ - ESOX, spol. s r.o., Jordánská 366/1, Tábor, 39001, CZ Druh licence: nevýlučná Datum uzavření smlouvy: 08.09.2016 Datum zápisu smlouvy: 26.10.2016
-------------	---	-------------	---

Zápisy licenčních smluv do rejstříku užitných vzorů pro nabyvatele

(11) 29711	(73) Jihočeská univerzita v Českých Budějovicích, České Budějovice, CZ Nabyvatel: Rybička - MV s.r.o., Janovská 471, Mladá Vožice, 39143, CZ	Druh licence: nevýlučná Datum uzavření smlouvy: 30.09.2016 Datum zápisu smlouvy: 26.10.2016
------------	---	---

ND4Q

První obnovy doby ochrany průmyslových vzorů

(51) 02-04	(11) 35188	(21) 2011-38684	(22) 19.05.2011	(54) Polní boty do nepříznivých klimatických podmínek	(51) 02-04	(11) 35190	(21) 2011-38686	(22) 19.05.2011	(54) Polní boty do džungle
(51) 02-04	(11) 35189	(21) 2011-38685	(22) 19.05.2011	(54) Polní boty do pouště	(51) 02-04	(11) 35644	(21) 2011-38900	(22) 22.12.2011	(54) Lehké polní boty

ND4Q

Druhé obnovy doby ochrany průmyslových vzorů

(51) 02-02	(11) 33810	(21) 2006-36811	(22) 14.07.2006	(54) Letní kombinéza pro vojenské policisty	(51) 03-01	(11) 33902	(21) 2006-36901	(22) 01.11.2006	(54) Multifunkční pouzdro na pistoli
------------	------------	-----------------	-----------------	---	------------	------------	-----------------	-----------------	--------------------------------------

ND4Q

Třetí obnovy doby ochrany průmyslových vzorů

(51) 02-04	(11) 30847	(21) 2001-33566	(22) 02.11.2001	(54) Dětská zdravotní obuv
------------	------------	-----------------	-----------------	----------------------------

PD4A

Převod práv a ostatní změny majitelů patentů

(11) 300722
(21) 2006-606
(73) I.Q.A., a.s., Praha 5 - Smíchov, CZ

(11) 305994
(21) 2003-2735
(73) NOVARTIS AG, 4056 Basel, CH

(11) 300722
(21) 2006-606
(73) Univerzita Palackého v Olomouci, Lékařská fakulta, Ústav molekulární a
translační medicíny, Olomouc, CZ

(11) 305994
(21) 2003-2735
(73) Novartis Vaccines & Diagnostics, Inc., Wilmington, 19808, DE, US

(11) 305732
(21) 2014-534
(73) ALLTO TRADE s.r.o., Ostrava, Hulváky, CZ

(11) 305994
(21) 2003-2735
(73) GlaxoSmithKline Biologicals SA, 1330 Rixensart, BE

PD1K

Převod práv a ostatní změny majitelů užitých vzorů

(11) 25745
(21) 2013-27595
(73) MEPAC CZ, s.r.o., Třinec, CZ

PD4Q

Převod práv a ostatní změny vlastníků průmyslových vzorů

(11) 36718
(21) 2015-40277
(73) CZECH BEADS s.r.o., Všeň, CZ

(11) 36774
(21) 2015-40276
(73) CZECH BEADS s.r.o., Všeň, CZ

QA9A

Nabídka licence

(73) SUNFOOD s.r.o., Dobruška, CZ
(11) 306329
(54) Kombinovaná bílkovina pro další potravinářské zpracování

Zamítnuté a částečně zamítnuté přihlášky ochranných známek před zveřejněním

Kapitola obsahuje údaje o rozhodnutích o přihláškách ochranných známek, u kterých byly na základě provedeného věcného průzkumu shledány Úřadem důvody pro zamítnutí přihlášky ochranné známky podle ustanovení § 4 nebo 6 zákona č. 441/2003 Sb. Na základě toho Úřad vydal rozhodnutí o zamítnutí přihlášky podle ustanovení § 22 zákona č. 441/2003 Sb., a to pro celý seznam výrobků a služeb nebo pro jeho část. Údaje o výsledku rozhodnutí (zamítnutí přihlášky, částečné zamítnutí přihlášky) jsou uvedeny jako datum právní moci rozhodnutí/výsledek rozhodnutí.

(210) **O-505078**
(540)

Pivovar Klimkovice 1564

25.10.2016/NABYTÍ P.M. - ZAMÍTNUTÍ PŘIHLÁŠKY

(210) **O-520458**
(540)

(210) **O-505079**
(540)

Měšťanský pivovar Klimkovice

25.10.2016/NABYTÍ P.M. - ZAMÍTNUTÍ PŘIHLÁŠKY

CYKLOBAZAR.CZ

(210) **O-516528**
(540)

BOHEMIA DESIGN MARKET

27.10.2016/NABYTÍ P.M. - ZAMÍTNUTÍ PŘIHLÁŠKY

31.10.2016/NABYTÍ P.M. - ČÁSTEČNÉ ZAMÍTNUTÍ PŘIHLÁŠKY

(210) **O-526588**
(540)

ŠVEJK

20.10.2016/NABYTÍ P.M. - ČÁSTEČNÉ ZAMÍTNUTÍ PŘIHLÁŠKY

(210) **O-528926**
(540)

TATROVKA

20.10.2016/NABYTÍ P.M. - ZAMÍTNUTÍ PŘIHLÁŠKY

Přehled zveřejněných přihlášek ochranných známek

Přihlášky ochranných známek, které byly na základě výsledků formálního a věcného průzkumu provedeného Úřadem shledány schopné zápisu do rejstříku ochranných známek, jsou obsaženy v této kapitole. Důležitou právní skutečností je, že zveřejněním přihlášky ochranné známky v této kapitole Věstníku (§ 23 zákona č. 441/2003 Sb.) začíná běžet zákonná tříměsíční lhůta pro podání námitek podle ustanovení § 25 zákona č. 441/2003 Sb.

Číselný přehled (210)											
O-519512	O-520257	O-520458	O-521245	O-526067	O-526588	O-527470	O-528205	O-528711	O-528755	O-528949	O-529128
O-529377	O-529674	O-529773	O-530285	O-530299	O-530351	O-530568	O-530570	O-530577	O-530587	O-530601	O-530666
O-530675	O-530680	O-530895	O-530916	O-531011	O-531064	O-531088	O-531107	O-531137	O-531174	O-531175	O-531272
O-531403	O-531436	O-531525	O-531535	O-531679	O-531820	O-531835	O-531839	O-531857	O-531866	O-531906	O-531987
O-531989	O-532008	O-532105	O-532384	O-532407	O-532430	O-532435	O-532448	O-532511	O-532523	O-532808	O-532809
O-532864	O-532915	O-532924	O-532933	O-532972	O-533049	O-533075	O-533164	O-533183	O-533193	O-533206	O-533332
O-533333	O-533499	O-533601	O-533672	O-533844	O-533864	O-533880	O-533882	O-533883	O-533941	O-533961	O-533962
O-533979	O-533984	O-533993	O-533996	O-534010	O-534061	O-534115	O-534126	O-534161	O-534196	O-534197	O-534203
O-534206	O-534218	O-534219	O-534220	O-534228	O-534237	O-534240	O-534249	O-534274	O-534275	O-534286	O-534329
O-534332	O-534333	O-534334	O-534338	O-534352	O-534374	O-534416	O-534425	O-534534	O-534581	O-534724	

Zveřejněné přihlášky ochranných známek

(210) **O-519512**

(220) 27.01.2015

(320) 27.01.2015

(511) 9, 14, 16, 18, 25, 28, 32, 35, 41

(540)

FreeRun

(510) (9) elektronické publikace, nosiče dat magnetické a optické, nosiče zvukových záznamů, CD, DVD, kompaktní disky; (14) časomíry (nástroje na měření času), hodinky, hodiny náramkové, chronometry (stopky), klíčenky (bižuterie), medaile, mince, odznaky z drahých kovů; (16) brožury, časopisy (periodika), desky (papírnické výrobky), fotografie (tištěné), kalendáře, karty, knihy, mapy, noviny, obálky, obrazy, obtisky, pera (kancelářské potřeby), podložky pod pivní sklenice, pohlednice, poustače z papíru nebo lepenky, prospekty, publikace, pytlíky jako obaly (z papíru nebo umělých hmot), samolepky (papírnické výrobky), razítka, vlajky (papírové); (18) batohy, deštníky, diplomaty, chlebníky, kufrы cestovní, mošny, navštívenky (pouzdra na), peněženky, slunečníky, sportovní tašky; (25) boty šněrovací, bundy sportovní, bundy sportovní s kapucí (s kožešinou nebo plyšovou vložkou), čapky (přiléhavé), čelenky, čepice, čepice se štítkem, kalhoty, konfekce, kravaty, kšilty (čepice s), kšilty (sluneční), legíny, oblečení, obuv, obuv sportovní, oděvy, oděvy nepromokavé, oděvy tělocvičné, opasky na peníze, pláštěnky, ponožky, potítka, šátky, šály, uniformy, trička; (28) balóny na hrani, hračky, startovací bloky (pro sporty); (32) citronády, minerální vody (nápoje), minerální vody (přípravky na výrobu), mošty, nápoje (přípravky na výrobu), nápoje iontové, nealkoholické nápoje, ovocné šťávy, pivo, prášky na výrobu šumivých nápojů, příchutě na výrobu nápojů, přípravky na výrobu sodovky, soda, stolní vody, šťávy (ovocné), šťávy zeleninové (nápoje), šumivá voda, tablety na přípravu šumivých nápojů, vody (nápoje); (35) inzerce, reklama, marketing, propagace, reklama on-line, direct-mail, služby reklamních agentur, překlad informací do počítačových databází, zpracování textů, marketingové studie, obchodní nebo podnikatelské poradenství, obchodní reklama pro třetí osoby, organizování výstav (komerčních nebo reklamních), poradenství (odborné obchodní), poradenství v obchodní činnosti, pořádání veletrhů pro obchodní a reklamní účely, prezentace výrobků v komunikačních médiích pro účely maloobchodu, pronájem reklamních materiálů, pronájem reklamních ploch, předvádění zboží, psaní reklamních textů, reklama on-line v počítačové síti, rozhlasová reklama, rozšiřování reklamních materiálů zákazníkům, služby v oblasti grafické úpravy pro reklamní účely, styky s veřejností, televizní reklama, vydávání reklamních nebo náborových, propagačních a inzertních textů, vyhledávání sponzorů; (41) informace o možnostech rekreace, informace o možnostech rozptýlení, informace o možnostech zábavy, informace o výchově a vzdělávání, kluby zdraví (služby), kolokvium (organizování a vedení), konference (organizování a vedení), měření času při sportovních disciplínách, organizace a pořádání koncertů, organizace kulturních nebo vzdělávacích výstav, organizace představení (manažerské služby), plánování a organizace večírků, provozování sportovních zařízení, půjčování sportovního nářadí s výjimkou dopravních prostředků, semináře (organizace a vedení), tělesná výchova.

(730) **Prague International Marathon, spol. s r.o.**, Františka Křížka 11/461, Praha 7 - Holešovice, 17000, CZ

(740) JUDr. Jana Fraňová, advokátka, Jakubská 14, Praha 1, 11000

(210) **O-520257**

(220) 20.02.2015

(320) 20.02.2015

(511) 35, 42, 44

(540)

BNM-MEDICAL

(510) (35) zprostředkování v oblasti obchodu se zdravotními pomůckami a produkty, přístroje a zařízeními pro přírodní léčbu a pro udržování a prevenci zdraví, internetový obchod - prodej výrobků prostřednictvím Internetu - produkty, přístroje a zařízení pro přírodní léčbu a pro udržování a prevenci zdraví, maloobchod a velkoobchod se spotřebním zbožím - produkty, přístroje a zařízení pro přírodní léčbu a pro udržování a prevenci zdraví, prodej zdraví udržujících produktů, pomoc při řízení obchodní činnosti, činnost reklamní a inzertní, průzkum a analýzy trhů, aranžování - aranžování výkladů, předvádění pro reklamní účely a podporu prodeje, pronájem a prodej reklamních produktů zahrnutých v této třídě, vyhledávací služby v oblasti propagačních textů, on-line inzerce, předvádění outletového zboží pro reklamní účely, organizování výstav ke

komerčním a reklamním účelům na Internetu, pomoc při podnikání, poradenství týkající se organizace reklamních výstav, podnikové poradenství, předplatné tiskoviny pro třetí osoby, distribuce propagačních tiskovin, plánování obchodních a propagačních akcí, potvrzování uskutečnění obchodních transakcí, reklamní, inzertní a propagační činnost prostřednictvím jakéhokoliv média, prostřednictvím telefonní, datové nebo informační sítě, předávání informací při reklamní činnosti, poskytování komerčních informací a informačních produktů reklamního a informačního charakteru, multimediálních informací obchodního a reklamního charakteru, komerční využití Internetu v oblastech komerčních internetových médií a vyhledávacích služeb, pronájem reklamních ploch, marketing, marketingové studie, obchodní nebo podnikatelské informace, kopírování nebo rozmnožování dokumentů, dokladů, poradenství v obchodní činnosti, obchodní nebo podnikatelský průzkum, obchodní management, obchodní reklama, systemizace informací do počítačové databáze, překlad informací do počítačové databáze, pronájem reklamních materiálů, rozšiřování reklamních materiálů, sekretářské služby, statistické informace, zpracování textů, účetnictví, vedení kartoték v počítači, vydávání reklamních nebo náborových, propagačních a inzertních textů, aktualizování reklamních materiálů, analýzy nákladů, daňové příznání (příprava a vyhotovení), dražby, hospodářské (ekonomické) prognózy, inzerce poštou, nákupní ceny (analýzy), velkoobchodní ceny (analýzy), oceňování obchodních podniků, oceňování a odhady v oblasti podnikání, personální poradenství, posuzování efektivnosti provozu a racionalizace práce, pronájem kancelářských strojů a zařízení, průzkum veřejného mínění, předvádění zboží pro reklamní účely, styky s veřejností, vzorky zboží (distribuce) pro reklamní účely, zprostředkovatelný práce, automatizované zpracování dat, elektronické zpracování dat pro třetí osoby, vedení a správa databank (zařazené ve třídě 35), poskytování pomoci při provozu obchodu na Internetu, poskytování know-how pro oblast elektronického obchodování a informačních technologií (obchodní služby); (42) výzkum a vývoj v oblasti produktů, přístrojů a zařízení pro udržování zdraví, následný vývoj existujících technologií v oblasti produktů, přístrojů a zařízení pro udržování zdraví a vynalézání nových typů, výzkum a vývoj v oblasti přírodních léčeb s komplexním řešením pro širší zaměření uživatelů, bez vedlejších účinků, výzkum a vývoj nových metodologií v udržování a prevenci zdraví, vývoj přístrojů pro udržování zdraví, výzkum a vývoj přístrojů a metod pro přírodní léčbu, výzkum a vývoj chemické technologie, analytické chemie, farmacie, biochemie, biotechnologie, lékařství, výzkum v oblasti péče o zdraví, vědecké a technologické služby, výzkum klinický, lékařský, vědecký, expertní analýzy v oblasti lékařství, farmacie, veterinárního lékařství, biologický, bakteriologický a chemický výzkum, testování, zkoumání, vývoj a studie farmaceutik, kontrola jakosti léčiv - fyzikální, fyzikálně-chemické a chemické zkoušení léčiv včetně uchovávání vzorků pro zrychlené a dlouhodobé stabilní studie, výzkum v oblasti kosmetiky, expertizy - vývoj nových technologií, vědeckotechnické analýzy, testování a měření, kontrola kvality v oblasti kosmetiky, zkoušky materiálů, vývoj počítačového hardwaru a softwaru, lékařské laboratorní služby, farmaceutický výzkum, vývoj farmaceutických směsí, chemické analýzy, fyzikální výzkum, technický průzkum, geologické expertizy, farmaceutické klinické studie pomocí webových databází, návrhy počítačových systémů a konstrukcí www prezentací v oblasti farmacie, konzultační, asistenční, analytické, designérské, vyhodnocovací a programovací služby týkající se počítačového softwaru, firmwaru, hardwaru a informačních technologií, konzultace týkající se hodnocení, výběru a zavádění počítačového softwaru, firmwaru, hardwaru, informačních technologií a systému zpracování dat, informačních technologií, a to i prostřednictvím telekomunikačních sítí, dodávka on-line, Internetem a sítí World Wide Web, služby webhostingu, služby webdesingu, výzkumné služby, kódování a dekodování zabezpečovacích systémů (tvorba softwaru), poradenská činnost v oblasti aplikace výpočetní techniky, v oblasti informatiky, vytváření virtuálních/počítačových 3D animací a modelů, informačních technologií, navrhování a realizace automatizovaných systémů řízení, programátorská činnost, projekce počítačových sítí a pronájem softwaru, instalace, opravy, údržba a servis softwaru, vytváření interaktivních aplikací umožňujících předávání a tvorbu grafické podoby prostřednictvím sítě Internet, programování, software - návrhy, převod a konverze počítačových programů a údajů (kromě fyzické konverze), převod a konverze údajů a dokumentů z fyzických médií na elektronická média, tvorba a údržba počítačových webových stránek pro zákazníky, služby hostování na počítačových webových stránkách, návrh počítačových systémů, programování internetových databázových systémů a internetových

aplikací, konstrukce www prezentací a řešení www serverů, aktualizace a údržba počítačových programů, kopií počítačových programů, technické studie v oblasti počítačů a programového vybavení, výzkum, vývoj a tvorba systémů pro elektronické obchodování, včetně příslušného softwaru a hardwaru, programování multimediálních aplikací, vytváření interaktivních a grafických programů, počítačové animace a vizualizace, grafický design, zavádění, aktualizace, návrhy, strukturování a programování či jiné vytváření databází, jiných datových systémů a aplikací pro jejich zpracování, včetně jejich poskytování přístupu k nim a jejich instalace, zavádění, aktualizace a údržby, návrhy, strukturování a programování či jiné vytváření internetových či intranetových počítačových stránek a nástěnek (webpages a websites) a internetových či intranetových aplikací, hostování (poskytování volného prostoru) pro internetové či intranetové informace, stránky a nástěnky (webpages a websites), hostování (poskytování volného prostoru) pro internetové či intranetové aplikace, zálohování dat a informací elektronickými a počítačovými prostředky a prostřednictvím elektronické pošty, poradenství v oblasti výpočetní a informační techniky; (44) služby přírodní léčby s komplexním řešením pro širší zaměření uživatelů, bez vedlejších účinků, služby udržování a prevence zdraví, léčba pomocí světelné terapie, léčba pomocí mikroproudové terapie, reflexní terapie s lymfodrenáží nohou, domácí světelná terapie, zdravotní péče, lékařské služby, regenerační a rekondiční služby v rámci této třídy, provozování zařízení sloužících k regeneraci a rekondici, kliniky nebo sanatoria (soukromé), pronajímání zdravotních (zdravotnických) zařízení, pořádání rekondičních pobytů v rámci této třídy, zdravotnická střediska, zotavovny, nemocniční služby, ošetrovatelské služby, veřejné lázně pro hygienické účely, parní lázně, provoz kadeřnictví, salóny krásy, implantace vlasů, manikúra, pedikúra, péče o hygienu a krásu osob a zvířat, tetování, aromaterapeutické služby, veterinární péče, zemědělské, zahradnické a lesnické služby, masérské služby, služby solárií, chov zvířat, péče o čistotu domácích zvířat, úprava (česání) zvířat, neurologie (chiropraktika), služby psychologů, léčba toxikomanů, stomatologie, plastická chirurgie, služby porodních asistentek, umělé oplodňování, oplodňování in-vitro, služby optiků, fyzioterapie, služby krevní banky, zahradnictví, služby v oblasti zahradní architektury, údržba trávníků, rostlinné školky, aranžování květin, léčení stromů, letecké a pozemní rozprašování hnojiv a jiných zemědělských chemických látek, ničení plevele, ničení škůdců v zemědělství, pronájem zemědělských nástrojů a zařízení, poradenské a konzultační služby v oboru farmacie, lékařství a biochemie.

- (730) **BNM-MEDICAL CZECH SE**, Argentinská 286/38, Praha 7, 17000, CZ
(740) **DANĚK & PARTNERS** Advokátní a patentová kancelář, Ing. Dr. Vilém Daněk Ph.D., LL.M., patentový zástupce, Vinohradská 17, Praha 2, 12000

- (210) **O-520458**
(220) 01.03.2015
(320) 01.03.2015
(511) 35
(540)

CYKLOBAZAR.CZ

- (510) (35) reklama, internetový obchod s výrobky jako jízdní kola, náhradní díly a příslušenství k jízdním kolům zařazené do tř. 12, montážní nářadí pro servis jízdních kol, sportovní a turistické oblečení pro cyklistiku včetně obuvi, batohů a brašen, inzerce s využitím internetu.
(590) Barevná
(730) **Kohoutková Božena**, B. Němcové 1118, Otrokovice, 76502, CZ
Kohoutek Zdeněk, B. Němcové 1118, Otrokovice, 76502, CZ
Kohoutek Jan, B. Němcové 1118, Otrokovice, 76502, CZ
Kohoutek Jakub, B. Němcové 1118, Otrokovice, 76502, CZ
(740) Ing. Zdeněk Kučera, patentový zástupce, Dlouhá 207 (P.O. Box 92), Slušovice, 76315

- (210) **O-521245**
(220) 31.03.2015
(320) 31.03.2015
(511) 6, 7, 35, 37, 40, 42
(540)

 **ZVU STROJÍRNY**

- (510) (6) obecné kovy v surovém a polozpracovaném stavu a jejich slitiny, klempiřské stavební materiály kovové, kovové strojní i stavební materiály, hutnické výrobky, kovové materiály pro železnice, pozemní stavby, kovové neelektrické kabely, dráty, táhla a tyče, kovové materiály, kovové výrobky zámečnické, klempiřské, kovové výrobky v prostředích nízkých a vysokých tlaků a teplot v rámci této třídy, kovové trubky, kovové profily; (7) stroje a obráběcí stroje, a to stroje a zařízení pro potravinářský průmysl, energetiku a ekologii, jiné než ruční stroje, stroje a strojní zařízení pro pivovary, cukrovary a chemické podniky, motory a hnací stroje (kromě těch pro pozemní vozidla), spojovací články spojují a převodové komponenty (kromě těch pro pozemní vozidla), zařízení pro dokončovací povrchové opracování, kompresory (stroje), kondenzátory páry jako součásti strojů, kondenzační zařízení, řídicí mechanismy pro stroje, hnací stroje nebo motory, konverzní přístroje, jeřáby, zařízení pro dokončovací povrchové opracování, filtrovací stroje, výměníky tepla (části strojů), motory elektrické, kromě těch pro pozemní vozidla, hnací mechanismy kromě těch pro pozemní vozidla, pumpy (stroje), pumpy (části strojů a motorů), ventily (součásti strojů), stroje na lisování odpadků, stroje na likvidaci odpadků, stroje na zpracování a přípravu potravin, příslušenství a součásti k výše uvedeným strojům a zařízením, odstředivky pro oddělování látek, kapalin a hmot; (35) zprostředkování obchodu s výše uvedenými výrobky ve třídě 6 a 7; (37) opravy, montáže, rekonstrukce, revize a zkoušky tlakových zařízení, kotlů a tlakových nádob, periodické zkoušky nádob na plyny, opravy, montáže a rekonstrukce strojů s mechanickým pohonem, montážní činnost v oblasti strojírenství, poradenské služby v oblasti výstavby; (40) zpracování a úprava materiálů, zejména kovů - kovoobráběčství, kovovýroba, tváření, slévárenství, galvanizérství, nástrojářství, kovářství, zpracování plastů a povrchové úpravy nekovových materiálů; (42) projektová a investiční činnost ve výstavbě, stavebně-technické expertizy, poradenská a konzultační činnost v oblasti strojírenství.
(730) **ZVU POTEZ a.s.**, Pražská třída 322/4, Hradec Králové, Kukleny, 50004, CZ
(740) **HÁJEK ZRZAVECKÝ** advokátní kancelář, s.r.o., Mgr. Maxim Obukhov, Revoluční 1003/3, Praha 1, 11000

- (210) **O-526067**
(220) 16.10.2015
(320) 16.10.2015
(511) 9, 35, 39, 41, 42
(540)

 **Jáudělám**

- (510) (9) počítačové databáze a počítačový software pro zadávání, uchovávání, zpracování a vyhledávání informací týkajících se poskytování

personálních služeb, uživatelská dokumentace a soubory v elektronické podobě, počítačový software a soubory s nápovědou pro použití v souvislosti s nimi, distribuované jako jeden celek, software na vyhodnocování a školení pracovníků; (35) personální služby, personální služby týkající se krátkodobého pracovního poměru pracovníků, krátkodobého pracovního poměru odborných pracovníků, personální obsazování odborných pracovníků, krátkodobé personální obsazování, krátkodobé personální obsazování odborných pracovníků, trvalé personální obsazování odborných pracovníků, nábor pracovníků a odborných pracovníků, zprostředkovatelná práce a zprostředkování práce pro obsazování volných míst pro odborné pracovníky, administrativní řízení obchodního podniku, řízení obchodní činnosti, správa podniku, kancelářské práce, obchodní informační a poradenské služby týkající se získání krátkodobých a trvalých pracovníků, služby personálního řízení a poradenství při výběru pracovníků, příprava mezd a výplatních listin, organizování výstav pro komerční a reklamní účely, služby outsourcingu týkající se obchodní činnosti, služby agentur zabývajících se zprostředkováním dočasného zaměstnávání, zprostředkování zaměstnání za úhradu, reklama, výběr zaměstnanců pomocí psychologických testů, poradenské služby v podnikovém managementu při prodeji zboží a služeb, poradenství a management pro podniky, aranžování výkladů, obchodní management, zprostředkování nákupu a prodeje výše uvedeného zboží ve tř. 9, rozšiřování reklamních sdělení, předvádění zboží, rozšiřování reklamních materiálů zákazníkům (letáky, prospekty, tiskopisy, vzorky), zaslání reklamních materiálů zákazníkům, vydávání a aktualizování reklamních materiálů, distribuce vzorků, obchodní nebo podnikatelský průzkum, pronájem reklamních materiálů, zveřejňování reklamních textů, vydávání reklamních nebo náborových textů, televizní reklama, reklamní agentury, organizování reklamních her na propagaci prodeje, pronájem reklamních prostor, pronájem reklamních ploch, podpora prodeje (pro třetí osoby), zpracování textů, nabídka, zprostředkování a výběr zboží prostřednictvím katalogu, marketing, pomoc při podnikání, poskytování podnikatelských informací, reklamní a inzertní činnost prostřednictvím telefonní, datové nebo informační sítě, poskytování informací a jiných informačních produktů reklamního charakteru, služby řízení lidských zdrojů, zásilkové reklamní služby, obchodní zprostředkování služeb ve výše uvedených třídách 35, 39, 41 a 42; (39) distribuce zboží na dobírku, zprostředkování přepravy, skladování, pronájem skladů, pronájem garáží, pronájem automobilů, balení zboží, dovoz, doprava, doručování zboží, přeprava nábytku, přepravní služby, zprostředkování autobusové, lodní, vzdušné, námořní a železniční dopravy, přeprava turistů, poskytování informací o dopravě a přepravě, rezervace dopravy, rezervace místenek, rezervace zájezdů, doprovázení turistů, organizování výletů, organizování cest a turistických prohlídek, zprostředkování pronájmu plavidel, vozidel a jiných dopravních prostředků, služby poskytované výletními loděmi spadající do této třídy, poskytování pomoci při dopravě, turistické kanceláře s výjimkou kanceláří poskytujících rezervaci hotelového ubytování, doprovázení turistů, turistické kanceláře s výjimkou kanceláří poskytujících rezervaci hotelového ubytování, balení a doručování dárkových a uměleckých předmětů, distribuce uměleckých předmětů, doručovací služby, doručování zboží, poskytování informací o balení a doručování dárků a uměleckých předmětů, kurýrní služby, zajišťování a zprostředkování balení a doručování zboží; (41) školení a trénování dovedností a koordinace zaměstnanců a krátkodobého personálu, organizování sportovních soutěží, činnost v oblasti zábavy a kultury a sportu, organizování sportovních akcí a soutěží, organizování vzdělávacích nebo zábavných soutěží, organizování představení (manažerské služby), hudebních a tanečních produkcí, činnost umělecké a sportovní agentury, poskytování informací o možnostech zábavy, filmová tvorba, fotografická reportáž, fotografování, organizování a plánování večírků, organizování a vedení kolokvií, organizování a vedení konferencí, organizování a vedení kongresů, organizování a vedení seminářů, organizování a vedení sympozií, organizování audiovizuálních představení pro kulturní a zábavní účely, organizování kulturních nebo vzdělávacích výstav, organizování plesů, pořádání koncertů, organizování soutěží krásy, půjčování nahaných nosičů zvukových a zvukově-obrazových záznamů, pronájem hudebních nástrojů a hudební aparatury, pořádání divadelních, filmových, koncertních a jiných kulturních představení, pořádání hudebních a tanečních produkcí, vydavatelská činnost s výjimkou vydávání reklamních textů, vydávání periodických a neperiodických publikací s výjimkou reklamních, zveřejňování a vydávání knih, revue a magazínů, výchovně zábavné klubové služby, výroba (tvorba) videofilmů, organizování živých vystoupení; (42) grafický design, navrhování (průmyslový design), navrhování obalů, obalový design, odborné poradenství týkající se návrhu a vývoje počítačů a příslušenství k nim, průmyslový design, studie technických projektů, projektová činnost,

umělecký design, výzkum a vývoj nových výrobků (pro zákazníky), pronájem počítačů, servis počítačových programů, počítačové programování, poradenské služby v oblasti počítačového hardwaru, poradenské služby v oblasti počítačového softwaru, pronájem počítačového softwaru, tvorba softwaru, návrhy, strukturování a programování či jiné vytváření počítačových programů a počítačových systémů, zejména programového vybavení internetových, intranetových či jiných síťových serverů, serverových stanic a systémů, včetně jejich instalace, zavádění, aktualizace a údržby, návrhy, strukturování a programování či jiné vytváření internetových či intranetových stránek a nástěnek (webpages a websites) a internetových či intranetových aplikací včetně jejich instalace, zavádění, aktualizace a údržby, hostování (poskytování volného prostoru) na internetových či intranetových počítačových stránkách a nástěnkách (webpages a websites) nebo hostování (poskytování volného prostoru) v rámci těchto stránek či nástěnek, hostování (poskytování volného prostoru) na internetových či intranetových aplikacích, převod (konverze) počítačových programů, dat či jiných údajů v elektronické podobě z různých formátů do jiných formátů, převod (konverze) dokumentů, dat či jiných údajů z fyzických médií na elektronická média, aktualizace počítačových programů, hostování na počítačových stránkách (webových stránkách), instalace počítačových programů, návrh počítačových systémů, obnovování počítačových databází, zhotovování kopií počítačových programů, průzkum v oblasti využití počítačů, vytváření a udržování webových stránek pro zákazníky, poradenské a konzultační služby v oblasti návrhu a vývoje hardwaru a softwaru.

(590) Barevná

(730) GAMIŠ, s.r.o., Panenská ulice 13, Bratislava 81103, SK

(740) A. Holas & partner Patentová a známková kancelář, Ing. Mgr. Hana Holasová, Křížová 4, Brno, 60300

(210) O-526588

(220) 09.11.2015

(320) 09.11.2015

(511) 20, 24, 29, 30, 31, 32, 34, 35, 43

(540)

ŠVEJK

(510) (20) nábytek, zrcadla, rámy; (24) textil a textilní zboží nezahnuté v jiných třídách, povlečení, ubrusy; (29) maso, ryby, drůbež a zvěřina, masové výtažky, konzervované, mražené, sušené a vařené ovoce a zelenina, želé, džemy, kompoty, vejce, mléko a mléčné výrobky, jedlé oleje a tuky; (30) káva, čaj, kakao a kávové náhražky, rýže, tapioka a ságo, mouka a obilninové přípravky, chléb, pečivo a cukrovinky, polevy, cukr, med, melasa, droždí, prášek do pečiva, sůl, hořčice, ocet, omáčky (chuťové přísady), koření, zmrzlina; (31) zrní a zemědělské, zahradnické a lesní produkty nezahnuté v jiných třídách, živá zvířata, čerstvé ovoce a zelenina, semena, rostliny a květiny, krmiva pro zvířata, slad; (32) piva, minerální vody, šumivé nápoje a jiné nápoje nealkoholické, nápoje a šťavy ovocné, sirupy a jiné přípravky k zhotovování nápojů; (34) tabák, potřeby pro kuřáky, zápalky; (35) propagační činnost, reklama, pomoc při řízení obchodní činnosti, obchodní administrativa, kancelářské práce; (43) služby zajišťující stravování a nápoje, dočasné ubytování.

(730) DAOS PLUS, s.r.o., Dvořákova 1398/3, Plzeň - Jižní Předměstí, 30100, CZ

(740) ŠTROS & KUSÁK advokátní a patentová kancelář, JUDr. David Štros, advokát, Národní 32, Praha 1, 11000

(210) O-527470

(220) 16.12.2015

(320) 16.12.2015

(511) 9, 17, 42

(540)

q3d

(510) (9) tiskárny k počítačům pro zhotovování trojrozměrných modelů, počítačové programy a nástroje pro zpracování informací a převod digitálních dat včetně obrazů do trojrozměrné podoby, software pro řízení procesu a kontrolu funkcí zařízení pro zhotovování trojrozměrných modelů; (17) polymerní materiály používané pro tvorbu trojrozměrných částí z digitálních dat procesem volné formy spadající do této třídy, kaučuk, polotovary z plastických hmot; (42) vývoj tiskového materiálu na bázi polymerních materiálů pro 3D tiskárny, programování, vývoj softwaru a hardwaru pro tisk trojrozměrných modelů, projektování

trojrozměrných modelů pomocí softwaru, navrhování průmyslového designu pomocí počítačového programu, konzultace v oblasti počítačového softwaru, počítačové programování, poradenské služby v oblasti počítačového hardwaru, údržba počítačových programů, přenos dat z fyzických nosičů na elektronické nosiče, pronájem softwaru, pronájem zařízení pro zhotovování trojrozměrných modelů a jeho příslušenství, tvorba a vývoj softwaru pro 3D tisk a doprovodné 3D technologie, tvorba a správa webových stránek, výzkum v oboru strojírenství, vývoj a výzkum nových výrobků, zejména 3D tiskárna a 3D modelů.

(730) **Jarošek Pavel Ing.**, J. Opletala 181, Frýdek-Místek, 73801, CZ

(210) **O-528205**

(220) 21.01.2016

(320) 21.01.2016

(511) 18, 25

(540)

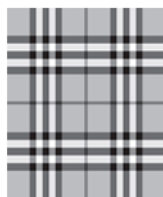

(510) (18) výrobky z kůže nebo imitace kůže, tašky, kabely, kabelky, tašky přes rameno, pánské etue, pánské kabelky, batohy, brašny, nákupní tašky, nákupní tašky na kolečkách a vozíky, truhly, kufrы, cestovní kufrы, cestovní tašky, obaly na oděvy, aktovky, držáky na dokumenty, pouzdra na kreditní karty, pouzdra na vizitky, peněženky, dámské peněženky, váčky na peníze, pánské peněženky, etue, kosmetické tašky a pouzdra, pouzdra na manikúru, dětské tašky, dětské nosiče, dětské postroje, klíčenky, etikety, etikety a štítky na zavazadla, deštníky, slunečníky, oblečení pro zvířata, koňské příkrývky, obojky a vodítka pro zvířata; (25) oděv, obuv, pokrývky hlavy, opasky.

(730) **Burberry Limited**, Horseferry House, Horseferry Road, SW1P 2AW, London, GB

(740) **KOREJZOVÁ & SPOL.**, v.o.s., JUDr. Petra Korejzová, Korunní 810/104 E, Praha 10, 10100

(210) **O-528711**

(220) 10.02.2016

(320) 10.02.2016

(511) 1, 5, 29, 30

(540)



(510) (1) chemické konzervační prostředky ke sterilizaci a nakládání potravin, a to prostředky k přípravě želé, zavařenin, marmelád a džemů; (5) dietetické výrobky, a to prostředky k výrobě dietetických želé, zavařenin, marmelád a džemů, medicínální čaje; (29) ovoce, houby a zelenina konzervovaná, nakládaná, sušená, želírovací prostředky k přípravě želé, zavařenin, marmelád a džemů; (30) koření, kořenící směsi, výrobky z aromatických rostlin a výtažky z nich spadající do této třídy, sušené kořenící byliny, čaje (jiné než léčivé), dietetické výrobky s převážující rostlinnou složkou spadající do této třídy, přísady k ochucení jídel, kypřící prášek a příchutě do pečiva.

(730) **BENKOR s.r.o.**, Mělnická Vrutice 72, Velký Borek, 27731, CZ

(740) **C|K|T ČERVENKA TURKOVÁ & PARTNERS** Advokátní, patentová a známková kancelář, Mgr. Josef Červenka, advokát, Anny Letenské 34/7, Praha 2, 12000

(210) **O-528755**

(220) 12.02.2016

(320) 12.02.2016

(511) 10, 35, 42, 44

(540)



(510) (10) zdravotnické prostředky a příslušenství pro chirurgii, zdravotnické prostředky a příslušenství pro kardiologii, zdravotnické prostředky a příslušenství pro radiologii, zdravotnické prostředky a nástroje pro kardiochirurgii, zdravotnické prostředky pro elektrofyzilogii, chirurgické nástroje, gynekologické a urologické nástroje, gynekologické a urologické zdravotnické prostředky, zdravotnické přístroje, spotřební zdravotnický materiál v rámci této třídy, ochranné zdravotnické pomůcky; (35) dodavatelské služby pro třetí osoby (nákup výrobků a služeb pro jiné podniky), administrativní zpracování nákupních objednávek, obchodní činnost (pomoc při řízení), služby, poradenství v obchodní činnosti, subdodavatelské služby (obchodní pomoc), zprostředkování obchodu se zdravotnickými prostředky, reklama, marketingové služby, výzkumy trhu; (42) expertízy, výzkum a vývoj zdravotnických prostředků, poradenství v oblasti výzkumu, počítačové programování, software (tvorba), beta - testování - software, kontrola kvality; (44) poradenství v oboru zdravotnictví, poskytování diagnostické a léčebné péče, řízení zdravotnických zařízení, organizace klinických studií.

(590) Barevná

(730) **EndoTech s.r.o.**, Branická 1400/247, Praha 4, 14000, CZ

(740) Mgr. Petr Jeřábek, Branická 1400/247, Praha 4, 14000

(210) **O-528949**

(220) 19.02.2016

(320) 19.02.2016

(511) 5, 29, 43

(540)



(510) (5) dietní potraviny a dietetické přípravky pro léčebné nebo veterinární účely, potraviny pro batolata, potravní doplňky pro lidskou potřebu a pro zvířata, potraviny a nápoje pro léčebné účely, dietní potraviny upravené pro léčebné účely, výživové doplňky pro lékařské účely; (29) hotová jídla a polotovary živočišného původu, čerstvé, konzervované, mražené, sušené a zavařené hotové potraviny živočišného původu; hotová jídla a polotovary rostlinného původu, čerstvé, konzervované, mražené, sušené a zavařené hotové potraviny rostlinného původu; (43) jídelny a závodní jídelny, restaurace (i samoobslužné) bufety, zásobování, catering.

(590) Barevná

(730) **Sogelová Marie Ing.**, Kacíř 445, Trutnov, 54101, CZ

(210) **O-529128**

(220) 24.02.2016

(320) 24.02.2016

(511) 42

(540)

VirtuálníRealita.cz

(510) (42) pronájem počítačů.

(730) **Zoomla s.r.o.**, Na okraji 335/42b, Praha 6 - Veveřská, 16200, CZ

(210) **O-529377**

(220) 03.03.2016

(320) 03.03.2016

(511) 9, 16, 35, 38, 41

(540)

Nino Rota Grand Orchestra

(510) (9) informace, data a databáze a informační produkty na magnetických a optických nosičích všeho druhu, zejména nahrané a nenahrané nosiče informací magnetické a elektronické, nosiče zvukových, zvukově - obrazových a obrazových záznamů, multimediální aplikace, kompaktní disky, pásky se zvukovými záznamy, 3D animace, elektronické informační publikace, časopisy, odborné publikace a periodika, nahraný počítačový software, přístroje pro reprodukci zvuku a obrazu, přístroje pro snímání, záznam a reprodukci zvuku a obrazu, včetně jejich příslušenství; (16) odborné a informační publikace a texty na papírových nosičích, zejména brožury a hudebniny, notový materiál včetně partitur a zpěvníků, propagační tiskoviny, letáky, texty, fotografie a fotografická alba, zejména z oboru hudební, hudebně - dramatické, filmové a divadelní tvorby, plakáty a papírové reklamní desky a poutače, etikety (vyjma textilních), reprodukcce a grafiky, diáře a kalendáře, blahopřání, obaly z papíru a plastu, například etuje, desky a tašky, propagační a upomínkové předměty z papíru; (35) marketing a propagační činnost v oblasti kultury, obchodní poradenství v oboru nosičů informací, řízení reklamní a propagační činnosti, poskytování informačních produktů na papírových a elektronických nosičích, včetně multimediálních informací pro reklamní a inzertní účely, styky s veřejností, on - line inzerce a propagace v počítačové síti internet, zajišťování propagačních a informačních materiálů na papírových a elektronických nosičích včetně jejich zpracování, inzertní a propagační služby, služby obchodního zastupování třetích subjektů, zprostředkovatelská činnost v oblasti mediálního průmyslu, například zprostředkování reklamy, inzerce, propagace a komerčních informací, poradenské a konzultační služby v oboru propagace a inzerce, management koncertní, divadelní, výchovné a zábavní činnosti, odborné informace, konzultace a poradenství v rámci služeb zahrnutých v této třídě; (38) šíření uměleckých děl, zejména hudebních, včetně zvukových, zvukově - obrazových a obrazových záznamů po sítích, rozšiřování propagačních a informačních materiálů pomocí informačních sítí, odborné informace a poradenství v rámci služeb zahrnutých v této třídě; (41) zprostředkovatelská a agenturní činnost a zpravodajské služby v oblasti kultury a vzdělávání, interpretace hudebního umění, pořádání koncertní, divadelní, výchovné a zábavní činnosti, zejména hudebních, hudebně - dramatických, dramatických a baletních pořadů, orchestrálních a komorních koncertů a vystoupení, včetně festivalů, uměleckých přehlídek a uměleckých festivalů a zábavních soutěží v tuzemsku a zahraničí, služby umělecké agentury, zejména zajišťování hostování tuzemských a zahraničních umělců a uměleckých souborů, tvorba a produkce koncertní činnosti a hudebně - dramatických pořadů a vystoupení včetně nahrávání zvukových, zvukově - obrazových a obrazových záznamů, dabingu, tvorba rozhlasových a televizních pořadů, fotografování a filmová produkce, ediční činnost, vydávání odborných tiskovin, hudebnin, publikací a materiálů v oblasti hudby na papírových a elektronických nosičích, půjčování a pronájem zvukových a obrazových nahrávacích zařízení, nahraných zvukových nosičů a zvukově - obrazových a obrazových záznamů, filmů, hudebních nástrojů, hudebnin a notového materiálu, výchovná a vzdělávací činnost v oblasti kultury, pořádání výchovných a tematických koncertů a setkání s mládeží, organizování odborných besed, seminářů, konferencí a festivalů, rozšiřování uměleckých děl, zejména hudebnin, včetně zvukových, zvukově - obrazových a obrazových záznamů na papírových a elektronických nosičích, zajišťování služeb nahrávacích studií a koncertních sálů včetně jejich pronajímání, zprostředkování zpravodajství, odborná poradenská a konzultační činnost v oblasti kultury a vzdělávání, zejména v hudebním oboru, hudebně - dramatické a dramatické tvorby, v oblasti uměleckých soutěží a festivalů, hudebnin a zvukových a (nebo) zvukově obrazových záznamů, vše v rámci této třídy.

(730) **Hasenöhrl Jan**, Vinohradská 1420/33, Praha 2, 12000, CZ

(740) **Mgr. Roman Fojtásek**, advokát, Vinohradská 6, Praha 2, 12000

(210) **O-529674**

(220) 15.03.2016

(320) 15.03.2016

(511) 3, 5

(540)



IntimComfort
Anti-integrigo balsam

(510) (3) dezodorační přípravky; (5) dezinfekční přípravky, výrobky hygienické.

(590) Barevná

(730) **HM Harmonie, s. r. o.**, Jana Zajice 255/26, Praha 7 - Bubeneč, 17000, CZ

(210) **O-529773**

(220) 18.03.2016

(320) 18.03.2016

(511) 3, 44

(540)



(510) (3) barviva na vlasy, kosmetické barvy, přípravky pro odstraňování barvy, bělicí přípravky (odbarvovače) pro kosmetické účely, přípravky pro depilaci, přípravky na holení, kosmetické přípravky, kosmetika, kosmetické krémy, přípravky na odstraňování laku, lak na vlasy, lak na nehty, lepidla pro kosmetické účely, lepidla pro připevnění umělých vlasů, líčidla, maskara, krášličí masky, nálepky pro zdobení nehtů, neutralizační přípravky na trvalou ondulaci, kosmetické přípravky na obočí, umělé oční řasy, odlakovače, přípravky pro odbarvování, přípravky na ondulaci, přípravky na rovnání vlasů, přípravky pro péči o nehty, lepidla pro upevnění umělých řas, suché šampóny, šampóny, neutralizační přípravky pro trvalou ondulaci, kosmetické tužky, tužky na obočí, umělé nehty, vlasové kondicionéry, vlasové vody, přípravky na ondulaci vlasů, depilační vosk, vosk na vousy; (44) depilace voskem, implantace vlasů, kadeřnické salóny, manikúra a pedikúra, salóny krásy, služby vizážistů.

(590) Barevná

(730) **LUVOXY HAIR s.r.o.**, Štverákova 2804/28, Praha 9 - Horní Počernice, 19300, CZ

(740) **JUDr. Karel Šindelář**, Štěpánská 540/7, Praha 2, 12000

(210) **O-530285**

(220) 07.04.2016

(320) 07.04.2016

(511) 16, 21, 25, 29, 30, 32, 33, 35, 39, 40, 41, 42, 43

(540) **BUONISSIMO L'ARTE DEL GUSTO**

(510) (16) tištěné karty s kuchařskými recepty, fotografie; (21) šálky, tácky pro domácnost, krabičky v rámci této třídy, pohárky z papíru nebo umělých hmot, tácy (podnosy) na jídlo z papíru a umělé hmoty, dortové formy, dortové lopatky, stojany na dorty, podnosy na dorty, poklapy na dorty, pizza kameny, nádobí na pečení, nádobí z porcelánu, skleněné nádobí; (25) zástěry, trička, čepice, uniformy; (29) maso, ryby; (30) pekárenské výrobky, cukrovinky, čokoláda a zákusky, kávové nápoje, čokoládové nápoje, zmrzlinové nápoje, zmrzlina ovocná, zmrzlina mlečná, zmrzlina jogurtová, pizza, čerstvá pizza, těstoviny sušené, těstoviny čerstvé; (32) nealkoholické nápoje, piva; (33) alkoholické nápoje (s výjimkou pív); (35) obchodní činnost s potravinami, alkoholickými a nealkoholickými nápoji, jejich prodej, včetně internetového prodeje, propagace a reklama, organizace a provozování veletrhu nebo festivalu v oblasti stravování a potravin pro reklamní nebo obchodní účely; (39) skladování a balení zboží; (40) zpracování těsta, pražení kávy; (41) publikační činnost, vzdělávací kurzy, živá hudba, kulturní aktivity a služby, školení, pořádání a řízení vyučování, vzdělávání, organizování slavností pro kulturní účely, pořádání festivalů pro kulturní účely, pořádání soutěží pro kulturní účely, tvorba a šíření audiovizuálních děl, zprostředkování v oblasti kultury, organizování webinářů, vydávání webových časopisů; (42) tvorba a správa webových stránek, tvorba počítačových programů, navrhování webu a webových stránek; (43) hodnocení služeb souvisejících s gastronomií, restaurační a kavárenské služby, poradenství pro vaření, cateringové služby, služby zajišťující stravování a nápoje, pořádání banketů, rautů a gala večeří (potraviny a nápoje), služby dočasného ubytování, zajišťování, zprostředkování a rezervace dočasného ubytování.

(730) **Atanasi Ječná Jiřina Bc.**, Lošetická 1192/2, Praha 16 - Radotín, 15300, CZ

(210) **O-530299**

(220) 08.04.2016

(320) 08.04.2016

(511) 16, 25, 32, 34, 35

(540)



(510) (16) papír, lepenka, pивní tácky papírové, programy kulturních akcí, papírové vlaječky s logem, plakáty, papírové stojany na stůl, papírové obaly na cukr, účtenky; (25) pánské, dámské a dětské oděvy včetně sportovních oděvů, pokrývky hlavy, papírové čepice, ponožky, punčochové zboží, boty; (32) pivo; (34) tabák, potřeby pro kuřáky spadající do této třídy, zápalky; (35) propagační činnost, reklama.

(730) **TEOHUNTER s.r.o.**, Jakubská 647/2, Praha 1 - Staré Město, 11000, CZ

(210) **O-530351**

(220) 12.04.2016

(320) 12.04.2016

(511) 9, 16, 35, 41

(540)



(510) (9) veškeré nosiče informací v rozsahu třídy 9 (a to nosiče záznamů nahrané i nenahrané, videokazety, audiokazety, audiovizuální díla na jakémkoliv nosiči, filmy, hudební díla na nosičích nebo v elektronické podobě, CD disky, DVD, elektronické databáze a databázové produkty, elektronické časopisy, elektronická periodika a knihy v elektronické podobě); (16) tiskoviny, časopisy, publikace, knihy, katalogy, plakáty, kalendáře, fotografie, samolepky, pohlednice, přání, záložky do knih, obálky, poznámkové bloky, pořadače, desky (papírnické výrobky), učební pomůcky v rámci této třídy, balicí papír, motivační blahopřání, dárkové poukazy, diáře (tiskoviny), nálepky (obtisky), obaly (papírnické výrobky), omalovánky, organizéry na psací stoly, papír a papírenské zboží, příručky (manuály), programy akcí, propagační publikace, prospekty, průvodce (knihy); (35) reklamní, inzertní a propagační činnost prostřednictvím jakéhokoliv média, poskytování obchodních informací prostřednictvím webových stránek a facebooku, pomoc při řízení obchodní činnosti, předvádění pro reklamní účely a podporu prodeje, konzultační a poradenské služby a pomoc v oblasti reklamní, marketingové a propagační činnosti, organizování akcí pro komerční a propagační účely, nahrávání videonahrávek pro reklamní účely, zprostředkovatelská činnost v oblasti obchodu a e-shop, vše s výrobky třídy 9 (a to videokazety, audiokazety, audiovizuální díla na jakémkoliv nosiči, CD disky, DVD, elektronické časopisy, elektronická periodika a knihy v elektronické podobě) a dále e-shop s výrobky třídy 16 (tiskoviny, časopisy, publikace, knihy, katalogy, plakáty, kalendáře, fotografie, samolepky, pohlednice, přání, záložky do knih, obálky, poznámkové bloky, pořadače, desky (papírnické výrobky), učební pomůcky v rámci této třídy, balicí papír, motivační blahopřání, dárkové poukazy, diáře (tiskoviny), nálepky (obtisky), obaly (papírnické výrobky), omalovánky, organizéry na psací stoly, papír a papírenské zboží, příručky (manuály), programy akcí, propagační publikace, prospekty, průvodce (knihy)), produkce (výroba reklamních filmů), služby vztahů s veřejností (public relations); (41) audioprodukce, audio a video nahrávací služby, digitální video, audio a multimediální zábavní vydavatelské služby, divadelní režie, editování nebo nahrávání zvuku a obrazu, elektronické publikování (služby), filmová a video produkce (kromě reklamní), filmová tvorba (kromě reklamní), filmové projekce, fotografování, informační služby v oblasti videofilmů, konzultační služby v oblasti zábavy, koučink (školení), kulturní aktivity, kurzy osobního rozvoje, nahrávání nosičů zvukových nebo obrazově-zvukových, nakladatelství a vydavatelství, publikování a vydávání knih, časopisů a tiskovin, ediční činnost, on-line publikování, organizování a pořádání seminářů, konferencí, festivalů a veletrhů pro kulturní nebo vzdělávací účely, organizování workshopů, pořádání prezentací pro kulturní účely, pořádání výukových kurzů zaměřených na sebeuvědomění, poskytování školicích kurzů, příprava dokumentárních pořadů pro kina, příprava zábavních programů k vysílání, produkce kinematografických filmů, půjčování a pronájem filmů a kinofilmů, reportérské služby, režirování nebo uvádění her, rozhovory se současnými osobnostmi za účelem zábavy a ke vzdělávacím účelům, sepisování textů (s výjimkou reklamních textů), služby audio zábavy, služby nahrávacího studia pro filmy, služby pořizování zvukových, filmových, video a televizních nahrávek, služby týkající se produkce zábavy v podobě filmů, služby v oblasti kinematografické zábavy, úprava a střih filmů, vedení instruktážních, vzdělávacích a školicích kurzů pro mládež i pro dospělé, vzdělávací služby zaměřené na kinematografii, výroba grafických filmových klipů, výroba hudebních nahrávek a dokumentárních pořadů, výroba zvukových a obrazových záznamů na zvukových a obrazových nosičích.

(730) **Tichá Markéta, MSc.**, Sedláčkova 26, Brno, 62800, CZ
Kučera Jaromír, Kosmonautů 11, Brno, 62500, CZ

(740) Markéta Tichá MSc., Sedláčkova 26, Brno, 62800

(210) **O-530568**

(220) 21.04.2016
(320) 21.04.2016
(511) 16, 41
(540)

TURBO-TOUR

(510) (16) periodické a neperiodické tiskoviny všeho druhu, časopis, magazín, brožury, soubory dat v tištěné formě; (41) elektronické publikování, vydávání elektronických publikací a časopisů (on-line), vydavatelská a nakladatelská činnost.

(730) **SPECIAL TURBO a.s.**, Kischova 1732/5, Praha 4 - Nusle, 14000, CZ

(740) Patentová a známková kancelář, Ing. Jaromír Příkryl, Včelín 1161, Hulín, 76824

(210) **O-530570**

(220) 21.04.2016
(320) 21.04.2016
(511) 35, 36
(540)



(510) (35) reklama, řízení obchodní činnosti, obchodní administrativa, kancelářské činnosti; (36) pojišťovnictví, finanční služby, peněžní a měnové služby, nemovitostní služby.

(730) **KEB Hana Bank**, Eulji-ro 66, Jung-gu, Seoul, KR

(740) KANIA, SEDLÁK, SMOLA, Ing. Lucie Lunzarová, Mendlovo náměstí 1a, Brno, 60300

(210) **O-530577**

(220) 21.04.2016
(320) 21.04.2016
(511) 16, 25, 35, 41
(540)

Já, JuTuber

(510) (16) tiskoviny, zejména knihy, časopisy, katalogy, prospekty, plakáty, periodické a neperiodické publikace, fotografie, drobné papírové výrobky, zejména obtisky, omalovánky a vystřihovánky, obalové materiály, herní plány z kartónu; (25) oděvy, obuv, pokrývky hlavy; (35) reklamní, marketingové a propagační služby, pomoc v obchodní a podnikatelské činnosti, administrativní a kancelářské služby; (41) vydavatelská a nakladatelská činnost, vydávání a publikování knih a časopisů, vydávání tiskovin a tištěných publikací, elektronické publikace - on-line vydávání elektronických knih a periodik, poskytování elektronických a on-line publikací, psaní a publikování textů (s výjimkou reklamních), psaní blogů, publikování audioknih, výchova, výuka a vzdělávání, zábava, organizování konferencí, výstav a soutěží, organizování kulturních, zábavných a sportovních akcí, překladatelské a tlumočnické služby.

(730) **Albatros Media a.s.**, Na Pankráci 1618/30, Praha 4, 14000, CZ

(740) FISCHER & PARTNER Intellectual Property s.r.o., Na Hrobci 294/5, Praha 2, 12800

(210) **O-530587**

(220) 21.04.2016
(320) 21.04.2016
(511) 35, 41, 44
(540)

(510) (35) personální poradenství, poradenství v oblasti lidských zdrojů, poradenství v oblasti systému výběru, motivace a hodnocení zaměstnanců, poradenství v oblasti poskytování zaměstnaneckých výhod, průzkumy motivace zaměstnanců, poradenství v oblasti personálního auditu a tvorby příznivého sociálního klimatu na pracovišti, vyhledávání, výběr a odborné posouzení nově přijímaných pracovníků, služby v oblasti odborného posouzení potenciálu osobnosti, poradenská činnost v oblasti rozvoje osobnosti, posuzování provozu a racionalizace práce, marketingové studie, nábor zaměstnanců, psychologické testování pro výběr zaměstnanců, reklama a propagace, reklama on-line v počítačové síti, televizní reklama, rozhlasová reklama, prezentace firem v médiích, rozvoj reklamních a marketingových konceptů, inzertní a propagační činnost prostřednictvím jakéhokoliv média, poradenství v oblasti personálního auditu, odborné obchodní poradenství, poradenství v oblasti strategie firmy a organizačního rozvoje, pomoc při řízení obchodní činnosti, poradenství v oblasti obchodního managementu, poradenství v oblasti vedení podniku; (41) umělecká produkce - hudební, filmová i divadelní, kulturní, společenská a sportovní činnost, organizování a pořádání kulturních společenských nebo sportovních akcí, nahrávání a šíření nosičů zvukových nebo obrazově zvukových a poradenská činnost v uvedených oblastech, konzultační činnost v oblasti umění, kultury a zábavy, poskytování informací uměleckého, kulturního charakteru, umělecké a módní agentury, organizování vzdělávacích, sportovních soutěží nebo soutěží krásy, organizování vzdělávacích výstav, filmová tvorba, filmová studia, digitální zpracování obrazu, orchestry, zpravodajské služby, obrazové zpravodajství, skládání hudby, střih videopásků, fotografování, půjčování a pronájem divadelních a jiných dekorací včetně osvětlení, organizování a vedení kolokvií, konferencí, kongresů, seminářů, sympozií, informace o výchově a vzdělávání, zkoušení, přezkoušení, pomoc a poradenství pro volbu povolání, pořádání a řízení pracovních setkání, vydavatelská a publikační činnost, elektronické publikování, pořádání odborných kurzů, školení a jiných vzdělávacích akcí, provozování tělovýchovných, rekondičních a regeneračních zařízení, zabezpečování sportovních aktivit jako jsou služby fitness, aerobic, jóga, skupinová cvičení, osobní trénink, gymnastický výcvik, činnost a vzdělávání sportovních instruktorů, pořádání kurzů pro cvičitele, koučování - podnikové, korporátní, kariérové, životní, individuální, týmové, skupinové, supervize koučování; (44) psychologická diagnostika a poradenství, služby psychologa, sociologie, aplikovaná psychologie, psychoterapie, psychologické koučování, služby v oblasti odborného posouzení potenciálu osobnosti, psychologická intervence.

(730) **Magali Libuše**, Boleslavova 1524/18, Praha 4, 14000, CZ

(740) Mgr. Jakub Keresteši, advokát, Videňská 546/55, Brno, 63900

(210) **O-530601**

(220) 22.04.2016
(320) 22.04.2016
(511) 35, 41
(540)

Dárkový les

(510) (35) inzertní, reklamní, propagační činnost, vydávání reklamních textů, provozování reklamních ploch, reklamních bannerů, reklamních balónů, reklamních klipů, marketing k provozování loterie; (41) provozování a organizování loterii a jiných podobných her v souladu s obecně závaznými právními předpisy prostřednictvím poboček sázkové kanceláře a dalších smluvně zavázaných prodejních míst, hraní o peníze, informace o

možnostech rozptýlení, informace o možnostech zábavy, pořádání loterií, zábava, pobavení, prodej losů.

(730) **TIPSPORT a.s.**, Politických vězňů 156/21, Beroun, Centrum, 26601, CZ

(210) **O-530666**

(220) 25.04.2016

(320) 25.04.2016

(511) 3, 21, 24

(540) **SPONTEX Spojenec pro méně námahy**

(510) (3) přípravky na čištění, leštění, drhnutí a broušení, mýdla, mýdla pro domácnost, lešticí přípravky; (21) domácí nebo kuchyňské potřeby a nádoby (nikoliv z drahých kovů nebo jimi potaženými), potřeby na úklid a čištění, přírodní nebo umělé houby, s nebo bez abrazivní strany, houbové utěrky, čistící a úklidové potřeby, a to smetáky, mopy, kartáče na čištění, utěrky na úklid, jelenicová kůže na čištění, neelektrická zařízení k odstraňování prachu, drátěnky z nerezové oceli, hadry na podlahu, kartáče na čištění nádrží a nádob, hadry na umývání podlah, prachové utěrky a péřové prachovky, ocelová vlna na čištění, lopatky na smetí, rukavice pro použití v domácnosti, rukavice na mytí nádobí, řemeslné a hobby rukavice, zahradnické rukavice z gumy, latexu a umělé hmoty, polštářky na čištění, kbelíky, žehličky prkna, potahy na žehličku prkna; (24) netkané textilie a výrobky z netkaných textilií.

(730) **SPONTEX**, 420 rue D'Estienne D'Orves, 92705 Colombes Cedex, FR

(740) Společná advokátní kancelář Všetěčka Zelený Švorčík Kalenský a partneri, JUDr. Michal Havlík, advokát a patentový zástupce, Hálkova 2, Praha 2, 12000

(210) **O-530675**

(220) 25.04.2016

(320) 25.04.2016

(511) 1, 2, 37

(540)

ROKOAQUAMIX

(510) (1) chemické výrobky určené pro průmysl, vědy a fotografii, jakož i pro zemědělství, zahradnictví a lesnictví, umělé pryskyřice v surovém stavu, plastické hmoty v surovém stavu, hnojiva pro půdu, lepidla pro průmysl; (2) barvy, nátěry, laky, ochranné výrobky proti korozi a proti deteriorizaci dřeva, barviva, mořidla, přírodní pryskyřice v surovém stavu, kovy listkové a práškové používané při malování, dekorování, tisku a umělecké činnosti; (37) stavebnictví, služby týkající se stavby budov, silnic, mostů, přehrad nebo přepravních linek a služby specializovaných podniků spadajících do oblasti stavebnictví, jako jsou služby malířů, instalatérů, topenářů nebo pokrývačů - vše jako instalační služby, služby opravářské, a to služby uvedení kteréhokoliv objektu do dobrého stavu po upotřebením, po vzniklých škodách, poškození nebo částečném zničení (restaurování budovy nebo jiného existujícího předmětu, který se stal nevyhovujícím oproti svému původnímu stavu), služby údržbářské, které mají uchovat předmět v původním stavu, aniž by se změnila některá z vlastností (pro průmyslové závody).

(730) **ROKOSPOL a.s.**, Krakovská 1346/15, Praha 1 Nové Město, 11000, CZ

(210) **O-530680**

(220) 25.04.2016

(320) 25.04.2016

(511) 28, 35, 41

(540)



(510) (28) sportovní potřeby a příslušenství, sportovní vybavení, nářadí a náčiní pro posilovny a fit-centra spadající do této třídy; (35) provozně-ekonomické poradenství a provozně-ekonomické služby v souvislosti s koncepty franšizingu pro fitness studia, poradenská a zprostředkovatelská

činnost v oblasti reklamy a reklamní činnost v rámci této třídy, zprostředkovatelská a marketingová činnost v oblasti obchodu s výrobky a prostředky sportovní a racionální výživy, s masérskými a rehabilitačními pomůckami, s přístroji ke sledování sportovní výkonnosti a se sportovním fitness oblečením, maloobchod a velkoobchod zejména se sportovním vybavením, včetně internetového prodeje, organizování komerčních nebo reklamních výstav a veletrhů, výroba reklamních nosičů, pomoc při řízení obchodní činnosti, obchodní management a podnikové poradenství, průzkum trhu, průzkum veřejného mínění, statistické informace, styky s veřejností, předvádění zboží; (41) fitness a wellness - v rámci této třídy, služby fitness studia, provozování a pronájem sportovních zařízení, půjčování sportovního nářadí, s výjimkou dopravních prostředků, zprostředkování v oblasti sportu, vzdělávací a školicí činnosti v rámci této třídy, konzultační činnost v oblasti sportu, trenérská a instruktorská činnost v oblasti sportu, výuka cvičení, vedení skupinových cvičení, vedení výuky v oblasti cvičení, funkční trénink, sportovní a kulturní činnosti, cvičení (praktické), tělesná výchova, zábava, živé představení, organizování a pořádání ozdravných, rekreačních a rekondičních pobytů, sportovní služby, sportovní kluby, sportovní trénink, služby pro oddech a rekreaci, sportovní a relaxační centrum, organizační konzultační služby v oblasti fitness studií a vedení fitness studií.

(590) Barevná

(730) **WELLNESS PROFI s.r.o.**, Bezručova 133/87, Žďár nad Sázavou, 59102, CZ

(740) Ing. Radmila Baumová, nám. Republiky 75/2, Žďár nad Sázavou, 59101

(210) **O-530895**

(220) 04.05.2016

(320) 04.05.2016

(511) 35, 37, 38

(540)



(510) (35) maloobchodní prodej audiovizuálního zařízení, zařízení v oblasti informačních technologií, vybavení pro ohřev (potravin a nápojů), vybavení pro chlazení (potravin a nápojů), přípravků na výrobu nápojů, přístrojů sloužících k navigaci, vybavení pro vaření jídel, kuchyňských potřeb, hraček, časoměrných přístrojů, světel, šperků a nádobí, maloobchodní služby obchodních domů související s prodejem kosmetických výrobků, toaletních přípravků, strojů pro domácnost, ručních nástrojů, optických výrobků, domácích elektrických a elektronických zařízení, prezentace výrobků v komunikačních médiích pro účely maloobchodu, inzertní, reklamní a propagační služby, pomoc při řízení obchodní činnosti, obchodní administrativa, kancelářské práce, marketingové služby, zprostředkování obchodních záležitostí, zprostředkování obchodních a komerčních kontaktů, organizování a řízení zákaznických věrnostních programů, rozmnožování a tisk reklamních a propagačních dokumentů, automatizované zpracování dat, služby v oblasti aranžování výkladních skříní maloobchodních prodejen, prezentace zboží a služeb elektronickou cestou, také v rámci služeb takzvaného teleshoppingu a homeshoppingu, předváděcí akce a výstavy pro reklamní a obchodní účely; (37) údržba a opravy přístrojů na měření času, instalace a opravy elektrických spotřebičů, údržba, servis a opravy domácích a kuchyňských spotřebičů; (38) telekomunikační služby, přenos veřejných informací, zpráv a obrázků pomocí počítačů, šíření elektronických časopisů a jiných periodik, knih a dalších informací v počítačových sítích, zprostředkovatelská služba v telekomunikačních službách a v šíření informací, počítačová komunikace, elektronická pošta, provozování informačních sítí a systémů, včetně elektronických, zejména on-line systémů, poskytování telekomunikačního přístupu k databázím.

(730) **FAST ČR, a.s.**, Černokostecká 2111, Praha 10, 10000, CZ

(740) **KOREJZOVÁ & SPOL., v.o.s.**, JUDr. Petra Korejzová, Korunní 810/104 E, Praha 10, 10100

(210) **O-530916**

(220) 04.05.2016

(320) 04.05.2016

(511) 9, 38, 42

(540)

PROXIMUM

(510) (9) komunikační a signalizační zařízení pro seniory, měřicí, detekční a monitorovací přístroje, indikátory a ovladače, bezpečnostní a signalizační zařízení, komunikační zařízení, přístroje pro uchování dat, počítače a počítačový hardware a software, elektronické databáze; (38) telekomunikační služby, poskytování a pronájem telekomunikačních zařízení a vybavení, posílání textových zpráv, přenos elektronické pošty, služby v oblasti zasilání elektronické pošty; (42) vývoj softwaru, programování a implementace softwaru, vývoj, navrhování a údržba databází, vývoj počítačového hardwaru, pronájem počítačového hardwaru a počítačového vybavení, pronájem měřicích, detekčních a monitorovacích přístrojů, pronájem bezpečnostních, signalizačních a komunikačních zařízení, konzultační, poradenské a informační služby v oblasti informačních technologií.

(730) **MEDISEN s.r.o.**, Karpatská 856/7, Praha 10, 10000, CZ

(740) FISCHER & PARTNER Intellectual Property s.r.o., Na Hrobci 294/5, Praha 2, 12800

(210) **O-531011**

(220) 09.05.2016

(320) 09.05.2016

(511) 16, 21, 32, 43

(540)

Zámecký Máz, kroužkový ležák

(510) (16) reklamní, propagační a informační firemní materiály na bázi papíru a plastických hmot, tiskoviny, zejména prezentační a publikace, periodika, soubory dat v papírové formě, knihy, letáky, plakáty, reklamní tabule z papíru nebo lepenky, reklamní katalogy, pozvánky, jídelní lístky, vývěsky, účtenky, klubové nebo prezentační karty, papírové visačky, papírové vlajky, pohlednice, fotografie, přání, obálky, kalendáře, inzertní noviny, obaly z papíru a plastických hmot, tašky z papíru a plastických hmot náležející do této třídy, etikety, samolepky, obtisky, ubrusy a ubrusky papírové, papír, výrobky z papíru, a to ozdobné nebo umělecké předměty z papíru, podložky papírové pod láhve a pod pivní sklenice, tužky všeho druhu; (21) sklenice, pohárky, poháry, číše, džbány, džbánky, láhve, püllitry, korbele, nápojové sklo, skleněné a keramické nádoby a nádobí, skleněné a keramické zboží užitkové neobsažené v jiných třídách, porcelán, tácky papírové, z umělých hmot a z keramiky, papírové kelímky, papírové láhve; (32) piva, lehká piva, těžká piva, michané nápoje na základě piva; (43) služby spojené s provozováním pohostinství, restaurace, samoobslužné restaurace, bary, kavárny, vinárny, poskytování rychlého občerstvení, jídelny, hromadné stravování, bufety, kiosky, ubytovací služby, hotelové služby, penziony, zprostředkovatelská a obstaravatelská činnost v uvedených oborech.

(730) **PIVOVAR SVIJANY, a.s.**, Svijany 25, Příšovice, 46346, CZ

(740) STRNAD Patentová a známková kancelář, Ing. Václav Strnad, Rychtářská 375/31, Liberec 14, 46014

(210) **O-531064**

(220) 10.05.2016

(320) 10.05.2016

(511) 9, 16, 25, 28, 35, 38, 41

(540)

Kolotoč v kuchyni

(510) (9) aparáty pro záznam, uchování, převod, přenos nebo reprodukci zvuku nebo obrazu, magnetické nebo optické suporty zvukových nebo zvukově obrazových záznamů, přístroje pro zpracování informací a počítače a telefony, včetně jejich jednotlivých součástí a náhradních dílů ze třídy 9, počítačové hry s výstupem na pc nebo na tv, hrací skříně uváděné v činnosti vhozením mince, reklamní světelné přístroje, nosiče záznamů nahrané i nenahrané, videokazety nahrané i nenahrané, audiokazety nahrané i nenahrané, audiovizuální programy, audioprogramy, audiovizuální díla na nosičích, audiovizuální díla v digitální podobě, filmy, hudební díla na nosičích nebo v elektronické podobě, cd disky, programové vybavení pro počítače, software, hardware výpočetní techniky nebo komunikační nebo informační techniky, elektronické databáze a databázové produkty, informace a data a databáze a záznamy v elektronické podobě, elektronické nebo datové nebo informační nebo

komunikační nebo výpočetní sítě, včetně jednotlivých součástí a náhradních dílů obsažených ve třídě 9, multimediální aplikace, elektronické multimediální nebo elektronické informační katalogy, elektronické časopisy, elektronická periodika a knihy v elektronické podobě; (16) výrobky z papíru, a to plakáty, fotografie, kalendáře, pohlednice, gratulace, dopisní papíry, obálky, samolepky, obtisky, poznámkové bloky, desky na spisy, pořadače, omalovánky, activity books, balící papír, obaly všeho druhu papírové, listy, pytlíky a sáčky pro obalovou techniku, školní sešity, skicáky, tužky, pastelky, tuhy, gummy, ořezávátka, ořezávátka strojky, penály, papírové tašky a umělohmotné tašky (jako obaly), papírové kapesníky, papírové ubrusy a ubrusky, mikrotenové sáčky na balení, těžítka na papíry, tiskoviny, tiskopisy, časopisy, periodika, knihy, databázové produkty v papírové formě, reklamní a informační výrobky v papírové formě, data a databáze obecně na papírových nosičích, tiskárenské výrobky, učební pomůcky v rámci této třídy, umělecké nebo ozdobné předměty z papíru; (25) obleky, obuv, pokrývky hlavy, kabáty, saka dámská, pánská, kostýmy, halenky, košile, spodní prádlo dámské, pánské, boty dámské, pánské, společenské, sportovní, letní, zimní, speciální, boty do vody, pantofle, trepky, klobouky dámské, pánské, společenské a speciální, čepice, včetně pletených, ušanky, šály, šátky, rukavice, ponožky, podkolenky, punčochy, punčochové kalhoty, šortky, plavky dámské, dětské, pánské; (28) pexesa, hrací karty, vykládací karty, hlavolamy papírové, papírové hračky; (35) reklamní, inzertní a propagační činnost, marketing, pronájem reklamních informačních míst v rámci této třídy, činnost reklamní agentury, zprostředkování v obchodních vztazích, merchandising, franchising, automatizované zpracování dat, služby, které zahrnují záznam, přepis, vypracování, kompilaci přenášení nebo systematickosti písemných či datových či elektronických sdělení a záznamů, jakož i využívání nebo kompilaci matematických a statistických údajů, organizační zabezpečování televizního vysílání, podporování a intenzifikace obchodních služeb založené na zvýhodňování klíčových spolupracovníků a klientů, poskytování věrnostních a bonusových systémů, jako například poskytování slev a odměn zákazníkům při nákupech, organizování výstav komerčních nebo reklamních nebo propagačních, předvádění zboží prostřednictvím internetu nebo katalogu nebo výstav za účelem reklamy anebo prodeje, přeskupování a shromažďování (kromě dopravy) různých výrobků pro třetí osoby za účelem umožnit spotřebiteli pohodlně vybrat, prohlížet a kupovat (kromě přepravy) prostřednictvím katalogu a (nebo internetu) a nebo zásilkového prodeje, zásilkový prodej zboží uvedeného výše ve třídách 9, 16, 25 a 28; (38) telekomunikace, služby umožňující komunikaci jedné osoby s druhou, televizní vysílání, rozhlasové vysílání, digitální vysílání, televizní vysílání programů, televizní vysílání zábavných, vzdělávacích, výchovných, soutěžních, diskusních a informačních pořadů, telematika, šíření, výměna nebo získávání zpráv a informací, šíření elektronických časopisů, informací, elektronických periodik, knih v elektronické podobě, audio a audiovizuálních děl prostřednictvím informačních, datových, elektronických, komunikačních, telekomunikačních nebo počítačových sítí, zejména internetu, pomocí satelitů a jiných sítí, informační služby na internetu související s televizním vysíláním, služby na internetu související s televizním vysíláním, komunikace, poradenská činnost v oblasti sdělovacích prostředků, telekomunikací a informačních služeb v oblasti telekomunikací, informační kancelář (poskytování informačních služeb prostřednictvím počítačů), pronájem komunikačních míst; (41) tvorba televizních, audiovizuálních a rozhlasových pořadů, nakladatelství a vydavatelství, ediční činnost, publikační činnost, nahrávání nosičů zvukových nebo obrazově zvukových, půjčování nahraných zvukových a zvukově obrazových záznamů, filmová produkce pro zábavní účely, agenturní činnost v oblasti kultury, zprostředkování v oblasti kultury, výchovy, zábavy a sportu, výchovná, vzdělávací, soutěžní a zábavní činnost, organizace, provozování a provádění her a soutěží i veřejných, výstavní činnost v oblasti kultury, zábavy a vzdělávání, výuka a školení, kurzy, vydávání literatury k danému tématu, výstava knih, fejetonů a článků v periodikách, prezentace a výuka s použitím hudebních nástrojů, tvorba audio a videonahrávek s danou tematikou, pořádání kurzů autopatie, kurzů a přednášek feng shui, kurzů vaření a přednášek o vaření pro tělo i duši, pořádání přednášek o kartách, runách, astrologii, numerologii, snech a o bylinách.

(730) **Barrandov Televizní Studio a.s.**, Kříženeckého nám. 322, Praha 5, 15200, CZ

(740) Mgr. Kateřina Čápková, advokát, Mgr. Kateřina Čápková, Mikuleckého 1311/8, Praha 4, 14700

(210) **O-531088**
(220) 11.05.2016
(320) 11.05.2016
(511) 35, 36, 41, 42
(540)

Uhelný mlýn

(510) (35) pomoc při řízení obchodní činnosti, poskytování on line tržního prostoru, marketing, styk s veřejností, organizování komerčních a reklamních výstav; (36) realitní činnost, pronájem nemovitostí, pronájem bytů, zprostředkování nemovitostí, oceňování, správa, poradenství v oblasti nemovitostí; (41) organizování kulturních nebo vzdělávacích výstav, pronájem dekorací, pronájem designových a uměleckých dekorací, vzdělávací informace, živá představení, organizování a vedení konferencí, seminářů, symposií, organizování soutěží, umělecké agentury, filmová produkce jiná než reklamní, informace o možnostech rozptýlení, informace o možnostech zábavy, výchově a vzdělávání, vydávání knih, vydávání textů, organizování a vedení kolokvií, koncertní sítě, sály, módní přehlídky pro zábavu, muzea, psaní textů (jiných než reklamních), služby v oblasti grafické úpravy, jiné než pro reklamní účely, tlumočení; (42) architektura, interiérová architektura, architektonické poradenství, expertizy, interiérová výzdoba, interiérový design, navrhování interiérového designu, projektové studie technické, umělecký design, výzkum v oblasti architektury, umění a designu, experimentální stavby, grafický a umělecký design, umělecká díla, ověřování pravosti umění, navrhování obrazů, průmyslový design.

(730) **Uhelný mlýn, s.r.o.**, Kroftova 415/10, Praha 5, 15000, CZ

(210) **O-531107**
(220) 11.05.2016
(320) 11.05.2016
(511) 35, 36, 41, 45
(540)

tender
point

(510) (35) poradenské a informační služby v ekonomické oblasti veřejných zakázek včetně zpracování souvisejících projektů, žádostí, studií, analýz nákladů, profesionální obchodní nebo podnikatelské poradenství a informace, pomoc při řízení obchodní činnosti, posuzování efektivnosti provozu a racionalizace práce, poskytování pomoci při řízení obchodních nebo průmyslových podniků, služby poradenství v obchodní činnosti, kopírování nebo rozmnožování (reprodukce) dokumentů, dokladů apod.; (36) poradenské a informační služby ve finanční oblasti grantové a dotační politiky včetně zpracování souvisejících projektů, žádostí, studií, finančních analýz a finančních modelů podle specifikace zákazníka; (41) organizování a vedení odborných seminářů, kurzů, školení a jiných odborných vzdělávacích akcí, pořádání a řízení pracovních setkání (školení), vyučování, vzdělávání; (45) právní služby v oblasti regulace a legislativy.

(590) Barevná

(730) **Tender Point s.r.o.**, Horáčkova 1209/17, Praha 4, 14000, CZ

(210) **O-531137**
(220) 12.05.2016
(320) 12.05.2016
(511) 16, 32, 43
(540)

VYMLASKNÓT ČECHR

(510) (16) periodický a neperiodický tisk, atlasy, časopisy, fotografie, kalendáře, kancelářské potřeby, katalogy, knihy, noviny, papírenské výrobky, prospekty, mapy, obtisky, pohlednice, reprodukce, samolepky, tiskoviny, reklamní, propagační a užitkové výrobky z papíru, informační, reklamní a propagační tiskoviny, papírové a plastové tašky jako obaly, papírové obaly všeho druhu, papírové ubrusy a ubrusy, papírová prostírání, papírové

ručníky, papírové kornouty, papírové kelímky, podtácky (papírové podložky pod sklenice), balící papír, reklamní a ozdobné předměty neuvedené v jiné třídě, tužky, těžítka, papír; (32) piva všeho druhu, minerální vody, ovocné a zeleninové šťávy jako nealkoholické nápoje nebo na výrobu nealkoholických nápojů, pивní mladinka, nealkoholické nápoje, mošty, přípravky na výrobu nápojů, sirupy, šumivé nápoje nealkoholické, stolní vody včetně vod ochucených, pramenité a minerální vody včetně vod ochucených, balená voda, nápojové směsi a prášky, míchané nápoje s obsahem piva, výtažky z chmele na výrobu piva, příchutě na výrobu piva; (43) hostinské a kavárenské služby, zprostředkovatelské služby v oblasti cestovního ruchu v rámci této třídy, jako obstarávání poukázek na stravování, zajišťování ubytování, pronájem potřeb pro provoz restauračních zařízení, rychlé občerstvení, bar, bufet, jídelna, cukrárna, kavárna, restaurace, čepování piva, gastronomie, provozování stravovacích zařízení, organizační zajištění gastronomických akcí (cateringové služby).

(730) **Pivovar Chotěboř s.r.o.**, Průmyslová 1755, Chotěboř, 58301, CZ
(740) Ing. Václav Kratochvíl, Husníkova 2086/22, Praha 13, 15800

(210) **O-531174**
(220) 16.05.2016
(320) 16.05.2016
(511) 24, 28, 35, 41
(540)



(510) (24) textil a textilní náhražky, povlečení, ubrusy; (28) hry, hračky, potřeby pro gymnastiku a sport, vánoční ozdoby; (35) propagační činnost, reklama, pomoc při řízení obchodní činnosti, obchodní administrativa, kancelářské práce; (41) výchova, vzdělávání, zábava, sportovní a kulturní aktivity.

(730) **Mattbox.cz s.r.o.**, Dvořákova 1041/15, Ostrava, 70200, CZ

(210) **O-531175**
(220) 16.05.2016
(320) 16.05.2016
(511) 24, 28, 35, 41
(540)



(510) (24) textil a textilní náhražky, povlečení, ubrusy; (28) hry, hračky, potřeby pro gymnastiku a sport, vánoční ozdoby; (35) propagační činnost, reklama, pomoc při řízení obchodní činnosti, obchodní administrativa, kancelářské práce; (41) výchova, vzdělávání, zábava, sportovní a kulturní aktivity.

(730) **Mattbox.cz s.r.o.**, Dvořákova 1041/15, Ostrava, 70200, CZ

(210) **O-531272**

(220) 18.05.2016

(320) 18.05.2016

(511) 29, 30

(540)

NOWACO KIDS

(510) (29) maso a masné výrobky, ryby, plody moře a měkkýši, drůbež (neživá), zvířina (neživá), mražené rybí výrobky, zpracované ovoce, houby a zelenina (včetně ořechů a luštěnin), mražená zelenina, mražené ovoce, konzervovaná zelenina a ovoce, konzervované ryby, hotová jídla vyrobená z potravin spadajících do této třídy, polévky a vývary spadající do této třídy, mražená hotová jídla vyrobená z potravin spadajících do této třídy, brambory zpracované, bramborové knedlíky, bramborové noky, bramborové hranolky mražené, bramborové krokety, pochutiny z brambor, sýry a sýrové výrobky spadající do této třídy, mléčné výrobky, omáčky (dipy); (30) hotová jídla vyrobená z potravin spadajících do této třídy, knedlíky na bázi mouky, omáčky na pokrmy, pizzy, těstoviny, pochutiny vyrobené z obilnin, potraviny z obilnin určené ke snídani.

(730) **Bidvest Czech Republic s.r.o.**, V Růžovém údolí 553, Kralupy nad Vltavou, Mikovice, 27801, CZ

(210) **O-531403**

(220) 24.05.2016

(320) 24.05.2016

(511) 3, 5, 21

(540)

BOIDORE

(510) (3) přípravky pro bělení a jiné prací prostředky, přípravky pro čištění, leštění, odmašťování a broušení, mýdla, parfumerie, vonné oleje, kosmetika, vlasové vody (lotions), zubní pasty, přípravky na péči o vlasy, přípravky pro modeláž nehtů, barviva pro kosmetické účely; (5) farmaceutické, lékařské a veterinářské výrobky, hygienické výrobky pro léčebné účely, dietní potraviny a dietetické přípravky pro léčebné nebo veterinární účely, potraviny pro batolata, potravní doplňky pro lidskou potřebu a pro zvířata, náplasti, obvazový materiál, materiály pro plombování zubů a pro zubní otisky, dezinfekční přípravky, výrobky pro hubnutí škodlivých zvířat, fungicidy, herbicidy, léčivé koupele, přípravky na popáleniny od slunce, lékařské a farmaceutické přípravky; (21) pomůcky a nádoby pro domácnost a kuchyň, hřebeny a mycí houby, kartáče (s výjimkou štětců), materiály pro výrobu kartáčů, čisticí potřeby, ocelová vlna, sklo surové nebo opracované (s výjimkou stavebního skla), sklo, porcelán a majolika v rámci této třídy, kosmetické pomůcky, toaletní potřeby, zubní modelovací pomůcky.

(730) **Zinjuk Galina Ing., MBA**, Trmická 836/1, Praha, 19000, CZ

(210) **O-531436**

(220) 24.05.2016

(320) 24.05.2016

(511) 3, 9, 14, 16, 18, 21, 24, 25, 28, 30, 32, 41

(540)



(510) (3) prostředky proti pocení, oleje pro batolata, ubrousky pro batolata, koupelové gely, prášek do koupele, tělové krémy, práškový pudr, vonné oleje pro osobní potřebu, knoty vydávající vůni na provonění místností, vůně pro osobní použití, vlasové kondicionéry, šampón na vlasy, krémy na ruce, mýdlo na ruce, tekutá mýdla, balzámy na rty, lesk na rty, rtěnky, maskara (barvy a stíny na oční víčka a řasy), neléčivé ústní vody, laky na nehty, neléčebné toaletní potřeby, parfém, pleťové hydratační přípravky, přípravky pro ochranu proti slunci, opalovací přípravky, dekorativní třpytky pro kosmetické účely, zubní pasty; (9) mobilní aplikace, sluneční brýle, kinematografické filmy (exponované), exponované filmy, kreslené filmy, dalekohledy, kalkulačky, příslušenství mobilních telefonů, kryty

mobilních telefonů, čelní kryty mobilních telefonů, pravítka se stupnicí pro kanceláře a papírenství, podložky pod myš, filmy pro kina, vysílačky (osobní vysílačky), opěrky na zápěstí a paži při práci s počítačem, dekorační magnety; (14) budíky, náramky, ozdoby na řetízky, hodiny, náušnice, šperkovnice ze vzácných kovů, řetízky (šperky), kroužky na klíče spadající do této třídy, špendlíky do klopy (šperky), řetízky na krk, náhrdelníky, upomínkové mince, přívěšky, prsteny na prst, chronometry, spony do kravat, nástěnné hodiny, pásky k náramkovým hodinkám, pouzdra na hodinky, hodinky, dětská krabička na šperky; (16) fotografie, foto rámeček, adresáře, ročenky, tištěné vzory pro kostýmy, malovací plátno, malířské sady, alba pro sbírky podpisů, dětské knihy, sběratelské karty, pořadače, knižní zarážky, záložky do knih, knihy, nástěnné a stolní kalendáře, pohlednice, dětské sešity s úkoly, papírové podložky pod sklenice, alba na mince, obrázkové knihy, omalovánky, komiksy, kuponové knížky, obtisky, papírové ozdoby na stůl, kapesní kalendáře a diáře, rozvrhy hodin, tréninkové deníky a manuály, rýsovací pravítka, psací tabule, které se dají mazat na sucho, obálky, dopisní sady, gumy na gumování, blahopřání, dárkové obaly, glóbusy, magazíny, nástěnné mapy pro účely výuky a vyučování, záznamníky, modelovací hmota, noviny, poznámkové bloky, poznámkový papír, umělecké obrazy, papírové vlaječky a praporky, papírové ozdoby na dorty, papírové ozdoby na oslavy, papírové tašky na dárky a oslavy, těžítka, ozdobné papíry na balení dárků, papírová prostírání, papírové ubrusy, plastové tašky pro balení, držáky na pera a tužky, ořezávátko, pouzdra a krabice na pera a tužky, periodika, fotoalba, obrázkové otisky, portréty, plakáty, tištěná ocenění, tištěné certifikáty, tištěné pozvánky, tištěné jídelní listky, kuchařské knihy, razítka, papírové nebo plastové svačinové sáčky, karty pro zapisování výsledků, alba na známky, zařízení pro uchycení papíru (kancelářské potřeby), samolepky, pravítka bez stupnice, psací potřeby, pastelky, fixy, křídly, voskovky, pomůcky k otevírání dopisů, ozdoby z plastu na dárkové balíky, dekorativní třpytky pro papírenské účely, penál, papírové tapety, samolepící dekorace, dárkové krabice; (18) deštníky, slunečníky, univerzální tašky, sportovní tašky, batohy, plážové tašky, tašky na knihy, pouzdra na navštívenky, peněženky, kožené vaky a krabičky na krk, kabelky, malé kožené sáčky, pouzdra na klíče, kufr, cestovní tašky, vesačky na zavazadla s výjimkou papírových, školní tašky (aktovky), školní batohy, tašky a batohy na přezůvky, nákupní tašky, ledvinky, náprsní tašky; (21) misky, nádoby na jídlo a nápoje, nádobí na přípravu suší, pečicí formy, sklenice na pití, formičky na cukroví, formy na zmrzlinu, šálky, cukrářské zdobivé sáčky, ozdobné tácy, stolní náčiní, nádobí, servírovací nádobí na podávání jídel, termosky, krabičky na jídlo, jídelní suší soupravy, hrnky, stojánky na ubrousky, talíře, sportovní lahve prodávané prázdné, misky na mýdlo, konvice (čajové), čajové servisy, tepelně izolované nádoby na potraviny nebo nápoje, brčka, zubní kartáčky, kartáče a hřebeny, odpadkový koš, chňapky na vaření, pečení a grilování; (24) ložní pokrývky a přikrývky, nebesa na postel, ložní prádlo, prostěradla, potahy na postele, přehozy, dětské přikrývky, látkové tácky pod sklenice, látkové ubrousky, látkové vlny a kapesníky, záclony, ručníky, osušky, osušky s kapucí, koupelové textilie s výjimkou oblečení, prádlo pro domácnost (nikoliv osobní), utěrky na nádobí, povlaky na polštáře, stolní prádlo, textilní prostírání, textilní ubrusy, zínky, plastové ubrusy, plastové vlny a praporky; (25) pásky, šátky, čepice s kšiltem, klobouky, plážové oblečení, plavky a bikiny, koupací čepice, blejzry, motýlek a kravata, dětské podprsénky, čepice, látkové bryndáčky, pláště, šaty, zimní ochranné pásy na uši, rukavice, karnevalové kostýmy a masky pro děti a dospělé, čelenky na uši (oděvy), potítka, cvičební trikoty, legíny, noční košile a pyžama, spodní prádlo, punčochové kalhoty, polokošile, trička, ponča, pláštěnky, sandály, šály, nákrčníky, košile, střevíce, cvičky, baleríny, tenisky, holínky, sukně, bačkory, ponožky, podkolenky, tepláky, nátláčky, bundy, kalhoty, krátké kalhoty, vestičky a vesty, svetry, mikiny, pásky na zápěstí, kšandy, zástěry, župany; (28) hrací karty, akční hry rozvíjející dovednosti, akční figurky a příslušenství k nim, deskové (stolní) hry, karetní hry, víceúčelové hračky pro děti, mikádo, domino, pexeso, kartové hry, soupravy badmintonu a líného tenisu, kopací míče, balónky, baseballové a softballové pálky, baseballové a softballové rukavice a míče, basketballové míče, hračky do vody, plážové a nafukovací míče, panenky, kostky na učení, kuželky a koule na bowling, soupravy bublifuků, doplňků a roztoků do nich, šachy, dětská kosmetika na hraní, punčochy na vánoční dárky, vánoční ozdoby, sběratelské figurky na hraní, pohyblivé hračky do dětských postýlek, kojenecké hračky pro dětské postýlky, hračky na házení typu disku nebo létajícího talíře, oblečení pro panenky, výrobky pro panenky, soupravy s panenkami, elektrické pohyblivé hračky, ruční jednotky pro hraní elektronických her, hokejky a hokejové puky, florbalový a florbalový míč, in-line brusle, puzzle, lana (švihadla) a gumy na skákání, létající draci, kouzelnické sady, míčky na hry, skákací míčky, manipulační hry, mechanické hračky, hudební skřínky (hračky), hudební

hračky, společenské hry, drobnosti pro party ve formě malých hraček, zábavní hry, plyšové hračky, cvičné pytle, loutkové divadlo a loutky, skateboardy, snowboardy, mačkácké hračky, vycpané hračky, stoly na stolní hry, obruče, nafukovací bazény pro rekreační použití, tenisové a pěnové míče, soupravy kyblíků a lopatek na hraní, mobily na hraní, autíčka na hraní, koloběžky, autíčka (hračky), modelářské soupravy na hraní, hračky, figurky, hrací sedátka a židličky, dětské hrací stolky, nákladní autíčka, dětské hodinky, hračky na stříkání vody, břichomluvecké figuríny, maňasci, jo-jo hračka na gumičce nebo pružině, která skáče, papírové zboží na oslavy, plovací vesty, pěnové žízaly na plavání, cvrnkací kuličky, pokladnička, stavebnice, kostky, hrací stan, větrník, kufřík na hračky nebo výtvarné potřeby (hračky), nafukovací hrací a relaxační pytle; (30) zmrzliny, obilné a kakaové tyčinky, cukrovinky; (32) dětské nápoje, nealkoholické nápoje, nealkoholické šumivé nápoje, ovocné a zeleninové šťávy, sirupy; (41) tvorba zábavných televizních a internetových seriálů, tvorba elektronických komiksů a zábavných videí.

(590) Barevná

(730) **Bušková Šárka Mgr.**, Lidická 520, Unhošť, 27351, CZ

(210) **O-531525**

(220) 30.05.2016

(320) 30.05.2016

(511) 3, 5, 31, 32

(540)



(510) (3) vlasová, tělová a pleťová kosmetika; (5) doplňky stravy s obsahem guarany (tablety, kapsle, bonbony, žvýkačky s obsahem guarany, kávové, čajové a kakaové náhražky s obsahem guarany); (31) čerstvé guaranové oříšky; (32) guaranové nápojové přípravky.

(730) **HEMANN, s.r.o.**, Okružní 1495, Frýdlant nad Ostravicí, 73911, CZ

(210) **O-531535**

(220) 30.05.2016

(320) 30.05.2016

(511) 26, 35, 41

(540)

Kryštof

(510) (26) ozdobné odznaky ne z drahých kovů, nažehlovací ozdoby textilních výrobků, pásky na ruce (oděvní doplňky); (35) reklama, propagace, marketing, organizování výstav k reklamním a obchodním účelům; (41) pořádání hudebních koncertů, hudebních festivalů, kulturních akcí, společenských akcí, organizování výstav ke kulturním a vzdělávacím účelům.

(730) **Krajčo Richard**, 148, Chotěvice, 54371, CZ

(740) Mgr. František Steidl, advokát, Opletalova 5, Praha 1, 11000

(210) **O-531679**

(220) 03.06.2016

(320) 03.06.2016

(511) 3, 5, 8, 10, 21, 25, 40

(540)

SANTÉ

(510) (3) dezinfekční mýdla, mýdlo proti pocení nohou, přípravky proti pocení (toaletní potřeby), dezodoranty pro osobní potřebu, čistící mléko pro toaletní účely, oleje pro kosmetické účely, depilační přípravky, depilační vosk, kosmetické neceséry, kosmetické přípravky, koupelové soli pro péči o nohy, nikoliv pro medicínální účely, ochranné krémy na kůži, krémy na bělení pokožky, laky na nehty, přípravky na odstraňování laků, parfémů, krém na obuv, leštidla a vosky na obuv; (5) antibakteriální, dezinfekční prostředky, léčivé přípravky do koupele, léčivé koupelové soli, přípravky proti pocení nohou, prostředky pro ošetřování plísní, hygienické ubrusky; (8) manikúrové soupravy, soupravy pro pedikúru, nůžky na nehty, pilníky na nehty; (10) ortopedické boty a ortopedické vložky do bot; (21) obouvací lžice, obouváky, zouváky, hadříky na čištění bot, houbičky na čištění a ošetřování bot, kartáče na obuv, kopyta (napínáky na obuv), kosmetické náčiní, kartáčky na nehty, pouzdra na mýdlo, neceséry, brusné houby na kůži, aerosolové dávkovače, s výjimkou dávkovačů pro lékařské účely; (25) obuv, sandály, sandály koupací, pantofle, bačkory, podrážky k obuvi, podpatky, boty šněrovací, obuv sportovní, bundy sportovní, čepice, oblečení, ponožky, protiskluzné pomůcky pro obuv, kloboučnické zboží, punčochy pohlcující pot, punčochové kalhoty, trička, rukavice; (40) výroba obuvi, včetně výroby ortopedické obuvi, výroba ortopedických pomůček – na zakázku.

(730) **SANTÉ - zdravotní obuv s.r.o.**, Dřetovice 28, Stehelčevy, 27342, CZ

(740) Ing. Marie Smrčková, patentový zástupce, Velflíkova 10, Praha 6, 16000

(210) **O-531820**

(220) 09.06.2016

(320) 09.06.2016

(511) 35

(540)

ER

(510) (35) propagační činnost, reklama, marketing, předvádění zboží, prezentace výrobků v komunikačních médiích pro účely maloobchodu, maloobchodní a velkoobchodní služby v oblasti oděvů, oděvních doplňků, obuvi, sportovních potřeb, maloobchodní a velkoobchodní služby v oblasti oděvů, oděvních doplňků, obuvi, sportovních potřeb prostřednictvím celosvětových počítačových sítí a internetu, provozování internetového obchodu (e-shopu) s oděvy, s oděvními doplňky, obuvi a sportovními potřebami, organizování a vedení výstav a veletrhů pro obchodní účely, obchodní informační služby poskytované přes internet, služby v oblasti obchodní správy vztahující se k internetovému prodeji, poradenství a informace o zákaznických službách a řízení prodeje výrobků a jejich cen na internetových stránkách v souvislosti s nákupem přes internet.

(730) **Strach Antonín Mgr.**, Švejcárovo nám. 2694/5, Praha 5, 15000, CZ

(740) Rott, Růžička & Guttman Patentová, známková a advokátní kancelář, JUDr. Vladimír Rott, Vinohradská 37/938, Praha 2, 12000

(210) **O-531835**

(220) 10.06.2016

(320) 10.06.2016

(511) 5, 29, 35, 44

(540)

Phytoxan

(510) (5) potravinové doplňky léčebné, potravinové doplňky neléčebné, vitamínové, minerální, bílkovinné a proteinové přípravky, výživové doplňky, výživové vlákniny, potravní doplňky, a to zejména výživové extrakty, přípravky pro sportovce a ostatní osoby vystavené zvýšené

tělesné námaže, výživové přípravky pro denní doplnění stravy, proteinové výrobky a přípravky pro výživu, želatinové výrobky a přípravky pro výživu, farmaceutické přípravky a přírodní léčiva, přípravky proti parazitům, přípravky na odčervení lidského organismu, odčervovací tablety; (29) extrakty z chaluh jako výživa, jedlá želatina, jedlé tuky, jedlé oleje; (35) reklamní, propagační a zprostředkovatelská činnost v oblasti obchodu, a to v oblasti potravních doplňků, výživových extraktů, wellness produktů, farmaceutických přípravků, přírodních léčiv a přípravků proti parazitům, reklamní, propagační a zprostředkovatelská činnost v oblasti obchodu, a to v oblasti barviv, nátěrů a laků, velkoobchodní a maloobchodní činnost s výrobky výše uvedenými ve třídách 5 a 29, elektronický obchod prostřednictvím Internetu (e-shop) s výrobky výše uvedenými ve třídách 5 a 29, distribuce wellness produktů prostřednictvím sítí vlastních poradců, franchising služeb spojených s poradenstvím v oblasti zdraví a krásy, franchising služeb spojených s distribucí kosmetických, dermatologických a wellness produktů z oblasti zdraví a krásy; (44) služby kadeřnické, kosmetické, manikérské, pedikérské a masérské, provozování zařízení sloužících k regeneraci a rekondici, vizážistika a líčení, poradenství v oblasti kosmetiky, kadeřnictví a odivání, služby a poradenství v oblasti wellness, poradenství v oblasti stravy a individuální jídelníčky na míru na základě individuálního rozboru daného člověka, poradenství v oblasti péče o pleť, individuální poradenství na míru na základě rozboru pleti daného člověka, poradenství v oblasti péče o tělo, postavu a celkovou image člověka, regenerační a rekondiční programy.

(730) **Stareček Jiří Mgr.**, Mlýnská 17, Štěpánkovice, 74728, CZ

(740) Ing. Marie Smrčková, patentový zástupce, Velflíkova 10, Praha 6, 16000

(210) **O-531839**

(220) 10.06.2016

(320) 10.06.2016

(511) 3, 18, 24, 25

(540)

()) I V I

(510) (3) adstringentní přípravky pro kosmetické účely, aroma (éterické oleje), balzámy jiné než pro léčebné účely, čistící mléko pro toaletní účely, mandlové mléko pro kosmetické účely, čistící oleje, éterické oleje, jasmínový olej, kosmetické neceséry, kosmetické přípravky, kosmetika, krémy (kosmetické -), květinové parfémy (základní látky -), květiny (výtažky z -) (parfumerie), levandulová voda, masážní gely jiné než pro léčebné účely, mycí přípravky pro intimní hygienu a deodoranční přípravky, mýdla, odličování (přípravky na -), oleje pro kosmetické účely, oleje pro toaletní účely, parfémovaná voda, parfémy, pleťová voda pro kosmetické účely, kosmetické přípravky pro pěstění pokožky, pomády pro kosmetické účely, přípravky do koupele, nikoliv pro léčebné účely, šampóny, toaletní přípravky, toaletní voda, tuky pro kosmetické účely, vlasové vody, vlasové kondicionéry, voňavkářské výrobky, výtažky z květů (parfumerie), zubní pasty; (18) kufry, kufříky na doklady, kufříky na toaletní potřeby, kufříky, mošny, nákupní tašky, náprsní tašky, navštívenky (pouzdra na-), neceséry cestovní (kožená galanterie), obaly na oděvy (cestovní), peněženky, pouzdra na kreditní karty (peněženky), pouzdra na navštívenky, karty, průkazy (peněženky), pouzdra na vizitky, vizitkáře, ruksaky, sáčky (pytle) jako obaly (kožené -), spletané peněženky, tašky cestovní; (24) bavlněné látky, textilie, běhouny na stůl (pokrývky na stůl), ložní pokrývky a příkrývky, ložní prádlo, lůžkové přehozy, lůžkoviny, pokrývky polštářové ozdobné, polštáře, potahy na postele, prádlo stolní, prádlo pro domácnost, prostěradla, povlečení, prostírání (podložky na stůl) pod sklenice, talíře, přehozy na postele, přehozy na stůl, příkrývky, včetně přehozů přes postele, stolní pokrývky (ne z papíru), stolní ubrousky látkové, stolní ubrusy, ubrousky textilní pod talíře, ubrusy, s výjimkou papírových, závěsy na dveřích; (25) oděvy, obuv, šaty, trička, svetry, sukně, kalhoty, legíny, bundy, kabáty, vesty, plavky dámské, spodní prádlo - podprsensky, kalhotky, body, šortky,

halenky, topy, tílka, mikiny, oděvy nepromokavé, saka, halenky, bundy sportovní, kabátky krátké.

(730) **Burkertová Iva**, Hradecká 1688, Hradec Králové, 50012, CZ

(210) **O-531857**

(220) 13.06.2016

(320) 13.06.2016

(511) 14, 18, 25

(540)

ESORIA

(510) (14) amulety (šperky), brože (šperky), budíky, busty z drahých kovů, ciferníky (hodinářství), diamanty, drahé kameny, slitiny z drahých kovů, drahé kovy jako surovina nebo polotovar, figurky (sošky) z drahých kovů, hodinky, pouzdra na hodinky, řetízky k hodinkám, skříčka do hodinek, pásky k náramkovým hodinkám, hodinové ručičky, hodinové skříňky, hodinové stroje, schránky na hodiny, hodiny atomové, hodiny elektrické, hodiny kontrolní (píhací), hodiny sluneční, chronografy (hodinky), chronometry, šperky z jantaru, ozdobné jehlice (šperky), drahé kameny, klenoty, klíčenky (bižuterie), mince, náhrdelníky, náramkové hodinky, náramky (šperky), nástroje na měření času (časoměry), náušnice, ozdoby (šperky), pouzdra na hodiny, pouzdra na šperky (kazety nebo krabice), prsteny, přívěsky (šperky), řetízky (šperky), zlato surové nebo tepané; (18) kabelky, kostry kabelek, aktovky (kožená galanterie), aktovky (tašky), aktovky diplomatky, batohy pro horolezce, batohy turistické, kožené řemínky, závesné pásy (tašky) na nošení kojenců, ramenní kožené pásy (popruhy) na nošení, peněženky; (25) bačkory, barety, boa (kožešínové límce), body (spodní prádlo), boty šněrovací, bryndáčky (ne z papíru), bundy sportovní, bundy sportovní s kapucí (s kožešínovou nebo plyšovou vložkou), cylindry, čapky (přiléhavé), čelenky, čepice, čepice sprchovací, kabátky krátké, kabáty svrchní, kalhotky, kalhotky dětské (oděvy), kalhoty, klobouky, kombinézy (oděvy), korzety (prádlo), korzety (spodní prádlo), kostýmy maškarní, kostýmy, košile, krátké kalhotové minisukně, kravaty, oděvy z napodobenin kůže, oděvy z kůže, legíny, legíny (kalhoty), límce (límečky), obuv, oděvy, lemy pro obuv, opasky, opasky na peníze (části oděvů), ponožky, potítka, pyžama, ramínka u dámského prádla, roucha mešní, ornáty, dámské dlouhé rukavice, rukavice bez prstů a palcové, saka, sandály, střevíce domácí, sukně, svetry, svetry silně vlněné, šály, tílka, košilký, tógy, trepky, trička.

(730) **Cargo Ventures, s.r.o.**, Jaurisova 515/4, Praha 4 - Michle, 14000, CZ

(740) Advokátní kancelář JUDr. Miroslava Bartoše, JUDr. Miroslav Bartoš, Bílinská 1, Ústí nad Labem, 40001

- (210) **O-531866**
(220) 13.06.2016
(320) 13.06.2016
(511) 3, 5, 29, 30, 32, 35
(540)



- (510) (3) výrobky kosmetické a voňavkářské, bylinné kosmetické přípravky, mýdla, včetně mýdel medicínálních, parfumerie, vonné oleje, krémy, mléka, gely, emulze, vody a deodoranty pro osobní potřebu, toaletní přípravky, vlasové a ústní vody, pasty, prášky a vodičky pro čištění a ošetřování zubů a dutiny ústní, vše pro neléčebné účely, šampóny tělové i vlasové, prostředky pro mytí a ošetřování rukou a vlasů, kondicionéry, pomády, tužidla, spreje, laky, kosmetické prostředky pro ošetřování pokožky, krémy na a po opalování, masážní krémy a emulze, regenerační krémy a vody; (5) výrobky farmaceutické a parafarmaceutické, vitamíny, minerály a stopové prvky jako potravní doplňky, dietní a nutriční přípravky pro léčebné účely, léčiva, potravinové doplňky pro zvláštní výživu s léčebnými účinky rostlinného a živočišného původu, potravinové doplňky stravy obsahující mladý (zelený) ječmen obecný, medicínální sirupy, výtažky z léčivých bylin a kombinované přípravky vitamínů, minerálů, stopových prvků a bylinných výtažků, potravinové doplňky obohacené vitamíny nebo minerály nebo stopovými prvky, vitamínové přípravky, vitamíny a multivitaminové preparáty, minerály a multiminerálové preparáty, bylinné čaje pro lékařské účely, léčivé byliny, cukrovinky, pastilky, tabletky, tobolky, kapsle, žvýkačky s léčivými přísadami, dietetické látky upravené pro lékařské účely, minerální vody a dietetické nápoje upravené pro lékařské účely, dietní potraviny upravené pro lékařské účely, doplňky výživové pro lékařské účely, bílkovinné přípravky nebo potravina pro lékařské účely, balzámy a krémy a masti pro lékařské účely, chemické přípravky pro lékařské a farmaceutické účely, léčivé oleje, oleje pro lékařské účely, tuky pro lékařské účely, léčivé soli, tinktury pro lékařské účely, vitamínová a minerální výživa ve formě koncentrátů, proteinové koncentráty jako výživné přísady k potravinám pro léčebné účely, potravinové doplňky s léčebnými účinky, výživné nebo dietetické přípravky pro lékařské účely pro denní doplnění stravy jako instantní strava nebo samostatná směs, bylinné výtažky nebo sirupy, vitamínová a minerální výživa pro léčebné účely ve formě koncentrátů, potravinové doplňky ne pro lékařské účely a obsahující látky živočišného původu, potravinové doplňky ne pro lékařské účely a obsahující látky rostlinného původu, konopí pro lékařské účely, nápoje obsahující vitamíny, minerály, stopové prvky a výtažky z bylin jako doplňky výživy pro regeneraci a rekondici, jakož i pro zvláštní výživu pro sportovce, nikoliv pro lékařské účely, vitamínové a multivitaminové přípravky a nápoje, vše vyráběné v souladu s předpisy o ekologickém zemědělství; (29) vejce čerstvá a vejce sušená, konzervovaná, mražená, sušená a sterilizovaná výrobky ze zeleniny, ovoce, lesních a zahradních plodů, hub, bylin a jejich směsi, řasy mořské a sladkovodní, masové, maso zeleninové, drůbeží, rybí a zvěřinové konzervy, masové výtažky a masové a rybí speciality, hotová jídla složená z masa, ryb, zeleniny, uzenin, paštiky, maso, ryby, drůbež a zvěřina sušené, mražené, nasolené a uzené, želé, zavařeniny, džemy, kompoty, ovocné dřeně, rosoly, brambory a výrobky z brambor mražené, konzervované, sušené nebo vařené, bramborové lupínky, mléko a mléčárské výrobky, máslo, včetně pomazánkového, mléčné kysané výrobky, včetně jogurtů, mléčné krémy, sýry, tvarohy, smetany, náhražky mléka a smetany na rostlinné bázi, včetně sušených a konzervovaných, oleje, konopný olej jedlý, jedlé tuky a margaríny, kombinované tuky rostlinného a živočišného původu, rajský protlak, polévky, polévkové směsi, vývary, bujóny, instantní polévky, polévky v sáčku, přísady a zavářky do polévek, polotovary na bázi mléka, vajec a jejich náhražek, nápoje sušené, kondenzované, konzervované, práškové na bázi mléka a jeho náhražek, extrakty z chaluh jako výživa, vše vyráběné a pěstované v souladu s předpisy o ekologickém zemědělství; (30) káva, nápoje z kávy, čaj, nápoje z čaje, kakao, nápoje z kakaa, cukr, rýže, tapioka, ságo, kávové náhražky, mlynářské výrobky spadající do této třídy,

mouka a obilní přípravky, kroupy, krupky, krupička, müsli výrobky, obilné, ovesné a kukuřičné vločky i jejich směsi, kaše, pohanka, špalda, mouky, moučné směsi a moučné výrobky všech druhů, výrobky z obilovin, z olejnin, ze semen z rýže a z kukuřice, směsi z celozrnných obilnin, z luštěnin, z olejnin fortifikované rostlinnými a nebo minerálními látkami, vitamíny a s přísadou všech speciálních ingrediencí pro další zpracování, pekárenské výrobky k dopečení, polotovary těstářských, pekárenských a cukrářských výrobků, dortová a cukrářská těsta, sladké náplně a polevy ve formě práškových směsí, těstářské suroviny, těstářské výrobky, extrudované a expandované výrobky na bázi obilovin, sóji, rýže a kukuřice, obalová pouzdra z mouky a odpad ze zpracovaného obilného zrna pro humánní použití, pekárenské výrobky plněné, těsta, těstoviny, nudle, instantní nudle, chléb, chléb toastový, večky, toasty, bagety a pizzy, chlebičky a taštičky obložené, jakož i plněné masem, sýrem, vejci a nebo zeleninou, pečivo z kvasného, listového a lineckého těsta, koláče, buchty, bábovky, koblihy, lívance, záviny, oplatky a jemné pečivo, ostatní pekárenské výrobky spadající do této třídy, sušenky, suchary, keksy, medovník, perník, mouka jako dělicí produkt pro pekárenské a těstářské výrobky, bobtnavá mouka, sójová mouka, slad pro lidskou spotřebu, sladové moučky pražené a karamelizované, včetně jejich extraktů, pečivo trvanlivé sladké i slané, jemné pečivo a cukrovinky, želé ovocné (cukrovinky), čokoláda a pekárenské výrobky obsahující čokoládu, nápoje z čokolády, čokoládové pasty, čokoládové pomazánky, čokoládové náplně do pečiva, cukrářské výrobky, dorty, včetně mražených, zmrzlina, mražené krémy na bázi mléka, med, sirup z melasy, kvasnice, prášky do pečiva, sůl, hořčice, ocet, chuťové omáčky, majonézy, kečupy, koření, led na chlazení, vše vyráběné a pěstované v souladu s předpisy o ekologickém zemědělství; (32) pivo, lehká piva i ležáky, minerální vody, šumivé a jiné nealkoholické nápoje syčené i nesyčené, iontové a energetické, sirupy, koncentráty a jiné přípravky k přípravě nápojů, ovocné šťávy a nápoje z ovocných šťáv, vše vyráběné v souladu s předpisy o ekologickém zemědělství; (35) maloobchodní a velkoobchodní prodej a zprostředkování v oblasti nákupu a prodeje zboží, včetně prodeje prostřednictvím Internetu, s výrobky uvedenými výše ve třídách 3, 5, 29, 30 a 32, marketing.

- (590) Barevná
(730) **INFOOD a.s.**, Hovorany 690, Hovorany, 69612, CZ

- (210) **O-531906**
(220) 14.06.2016
(320) 14.06.2016
(511) 35, 41, 42
(540)



- (510) (35) pořádání a organizování výstav k obchodním a reklamním účelům, inzertní, reklamní a propagační činnost, poskytování pomoci při provozu obchodu; (41) pořádání a organizování výstav ke kulturním a vzdělávacím účelům, umělecké a módní agentury, organizování, pořádání a vedení módních přehlídek, plesů, představení, soutěží, koncertů, konferencí, předprodej vstupenek, služby v oblasti grafické úpravy pro jiné než reklamní účely v oblasti vydavatelství, fotografování; (42) oděvní návrhářství, grafický, umělecký a průmyslový design, služby výzdoby interiéru.
(590) Barevná
(730) **Grapefruit Company s.r.o.**, Bořivojova 998/103, Praha 3, 13000, CZ

(210) **O-531987**
(220) 16.06.2016
(320) 16.06.2016
(511) 16, 21, 32, 34, 41, 43
(540)



(510) (16) pasparty, plakáty, plakáty velké plošné, rozetky, účtenky, papírové tabule, papírové láhve, papírové visačky, novoroční přání, letáky, jídelní lístky, papírové ubrousky, tužky; (21) tácky papírové, pohárky skleněné, sklenice, poháry keramické, holby keramické, stojany na jídelní lístky, keramické a porcelánové tácky, porcelánové džbány, kelímky; (32) pivo, lehká piva a ležáky, vody minerální a šumivé a jiné nealkoholické nápoje, nápoje na bázi piva, sirupy a jiné přípravky k přípravě nápojů; (34) skleněné popelníky, porcelánové popelníky, keramické popelníky; (41) služby v oblasti zábavy, sportovní a kulturní aktivity; (43) služby spojené s provozováním pohostinství, restaurace, dočasné ubytování.
(730) **Pivovary Staropramen s.r.o.**, Nádražní 84/43, Praha 5, 15054, CZ
(740) TRAPLOVÁ-HAKR-KUBÁT Advokátní a patentová kancelář, Mgr. Jana Šuranová Traplová, advokátka, Přístavní 24, Praha 7, 17000

(210) **O-531989**
(220) 16.06.2016
(320) 16.06.2016
(511) 18, 25, 28, 35, 41
(540)

SPORTMANIA

(510) (18) batohy, tašky, kufrы, deštníky, slunečníky, vycházkové hole, kůže a její imitace, zboží vyrobené z těchto materiálů, nezahrnuté v jiných třídách, biče, jezdecké postroje a sedla; (25) oděvy, obuv; (28) sportovní potřeby, hry, hračky; (35) maloobchod, velkoobchod a internetový obchod s výše uvedenými výrobky ve třídách 18, 25 a 28, reklamní, inzertní a propagační činnost, marketing, franchising, pomoc při řízení obchodní činnosti, obchodní administrativa, kancelářské práce; (41) sportovní a kulturní aktivity, zábava, vzdělávání, výchova.
(730) **Footballmania, a.s.**, Máchova 431/21, Praha 2 - Vinohrady, 12000, CZ
(740) Mgr. Lukáš Dlabáček, patentový zástupce, Bolzanova 5, Brno, 61800

(210) **O-532008**
(220) 16.06.2016
(320) 16.06.2016
(511) 25, 28
(540)



(510) (25) rukavice, rukavice bez prstů, sportovní tílka, trička, oděvy; (28) rukavice (pro sportovní hry), zdvihací pásy na závaží (sportovní nářadí).
(590) Barevná
(730) **Zachariáš Štěpán**, Bratří Štefanů 492, Hradec Králové, 50003, CZ

(210) **O-532105**
(220) 21.06.2016
(320) 21.06.2016
(511) 5, 29, 30, 35
(540)



(510) (5) potravní doplňky a dietetické přípravky; (29) mléčné výrobky a jejich náhražky, oleje a tuky; (30) polotovary ze surovin spadajících do této třídy a jednohubky; (35) reklamní, marketingové a propagační služby.
(590) Barevná
(730) **Částek Michal**, Na Trubech 1108, Česká Třebová, 56002, CZ

(210) **O-532384**
(220) 03.07.2016
(320) 03.07.2016
(511) 19, 37, 39
(540)



(510) (19) nekovový stavební materiál, beton, betonové směsi; (37) stavebnictví, autoopravenství; (39) přeprava stavebního materiálu a betonových směsí.
(590) Barevná
(730) **FORBET moravia s.r.o.**, Spytihněv 411, Spytihněv, 76364, CZ
(740) Ing. Zdeněk Kučera, Dlouhá 207 (P.O.BOX 92), Slušovice, 76315

(210) **O-532407**
(220) 05.07.2016
(320) 05.07.2016
(511) 9, 36, 38
(540)



(510) (9) počítačový software (nahraný), počítače, počítačové programy (s možností stažení), počítačová periferní zařízení, čipové karty (karty s integrovaným obvodem), elektronické oznamovací tabule, software pro počítačové hry, počítačové programy (nahrané), přístroje na zpracování dat, zabezpečovací elektrická zařízení proti krádeži; (36) clearingové služby, kapitálové investice, ověřování šeků, finanční služby, služby týkající se platebních karet (debetních i kreditních), finanční management, poskytování úvěrů, elektronický převod kapitálu, měnové obchody a směnárenské služby, vymáhání a inkasování pohledávek, organizování

sbírek, finanční služby v oblasti likvidace obchodních společností; (38) posílání zpráv, komunikace prostřednictvím mobilních telefonů, komunikace prostřednictvím počítačových terminálů, přenos zpráv a obrazových informací pomocí počítače, elektronická pošta (datové služby elektronické pošty), poskytování uživatelského přístupu ke globální počítačové síti, služby týkající se pagingu (rádio, telefon nebo jiné elektronické komunikační prostředky), poskytování telekomunikačních připojení ke globální počítačové síti, telekonference (služby konferenčních hovorů), informace o telekomunikacích.

- (730) **Zhejiang Junbao Communication Technology Co., Ltd.**, B3, Floor 12, Building 1, 79 Yue Da Alley, Binjiang District, Hangzhou, Zhejiang, CN
(740) Mgr. Radka Červenková advokátka, Anny Letenské 34/7, Praha 2, 12000

(210) **O-532430**

(220) 07.07.2016

(320) 07.07.2016

(511) 29, 30

(540)



- (510) (29) mléčné výrobky a jejich náhražky, jogurt, kokosové máslo, máslo, mléko, mléčné nápoje, smetana, smetana (zakysaná), syrovátka, sýry, šlehačka, tvaroh; (30) smetanové a mléčné zmrzliny, jogurtová zmrzlina, zmrzlina.

- (730) **Hastia Food a.s.**, Krakovská 583/9, Praha 1 - Nové Město, 11000, CZ

(210) **O-532435**

(220) 07.07.2016

(320) 07.07.2016

(511) 29, 30, 31, 32, 43

(540)

UGO Očista

- (510) (29) hotová jídla z masa, rybí pokrmy, hotová jídla vyrobená z drůbeže (převážně z drůbeže), hotová jídla obsahující (převážně) vejce, maso a masné výrobky, jednohubky obsahující ovoce, ovocná dřev, ovocné saláty, polévky, kandované ovoce, zeleninové saláty, zeleninové výtažky na vaření (šťávy), rajčatová šťáva na vaření, nápoje vyrobené z mléčných výrobků; (30) hotová jídla obsahující převážně těstoviny, hotová jídla obsahující převážně rýži, potraviny vyrobené z obilovin, moučná jídla, salátové zálivky, kandys, pekárenské výrobky, chléb, housky, žemle (sladké -), croissanty, bagety, bagel (chlebové pečivo), chlebové placky, sendviče, obložené housky, plněné bagety, čaj, ledový čaj, čokoládové nápoje, dorty, kakaové nápoje, káva, kávové nápoje, občerstvení (na bázi cereálií), směsi na dorty, vodová a smetanová zmrzlina, mražené jogurty, čajové nápoje (bez léčivých účinků); (31) čerstvé ovoce, zelenina čerstvá, čerstvé zahradní bylinky; (32) nealkoholické nápoje, nealkoholické ovocné nápoje, zeleninové nápoje, nealkoholické výtažky z ovoce, nektar ovocný (nealkoholický), džusy, šťávy zeleninové (nápoje), nealkoholické koktejly, minerální voda, mošty, příchutě k přípravě nápojů, sirupy na výrobu nápojů, přípravky k výrobě nápojů; (43) příprava jídel, snack-bary, delikatesy (restaurace), zajišťování hromadného stravování (catering), restaurační služby, kavárny, samoobslužné restaurace, smluvní gastronomické služby, půjčování židlí, stolů, prostírání, nápojového skla, pronájem přístrojů na vaření, bary (služby -), salátové bary.

- (730) **Kofola CS a.s.**, Nad Porubkou 2278/31a, Ostrava - Poruba, 708 00, CZ

- (740) Mgr. Lukáš Lorenc, Elišky Peškové 735/15, Praha 5, 15000

(210) **O-532448**

(220) 08.07.2016

(320) 08.07.2016

(511) 9, 38, 42, 44

(540)

ALL-IMP

- (510) (9) přístroje pro záznam, převod, reprodukci zvuku nebo obrazu, magnetické nosiče zvukových záznamů, automatické distributory a mechanismy pro přístroje a mince, počítací stroje, přístroje pro zpracování informací a počítače; (38) poskytování připojení k datovým sítím; (42) vědecké a technologické služby, s nimi spojený výzkum a návrhy, průmyslové analýzy a výzkum, návrh a vývoj počítačového hardwaru a softwaru; (44) poskytování informací z oblasti zdravotnictví prostřednictvím datových sítí.

- (730) **NORDIC INVESTORS CO 3 LTD**, Aeros 4, Strovolos 2059, Nikósie, CY

(210) **O-532511**

(220) 11.07.2016

(320) 11.07.2016

(511) 9, 35, 38, 41

(540)



- (510) (9) software, software stahovatelný, software pro autorizaci přístupu do on-line databází, aplikace pro mobilní telefony, pro chytré hodinky, pro smart TV a další platformy určené pro prohlížení a stahování informací, statistik a dat z webových stránek, stahovatelné informace, data, databáze a záznamy v elektronické podobě, elektronické databáze se sportovními výsledky a sportovními statistikami; (35) systematizace dat a informací v on-line databázích, reklama na výrobky a služby jiných subjektů, poskytování a pronájem reklamního prostoru na webových stránkách, aktualizace a údržba dat v počítačových a on-line databázích, vše v rámci této třídy; (38) poskytování přístupu k databázím se sportovními výsledky a sportovními statistikami, přenos databázových informací prostřednictvím telekomunikačních sítí, šíření informací o sportu, sportovních výsledků a sportovních statistik prostřednictvím Internetu, webových stránek a aplikací, zasílání zpráv se sportovními výsledky a sportovními statistikami, poskytování přístupu k webovým stránkám se sportovními výsledky, sportovními statistikami prostřednictvím stahovatelných aplikací, prostřednictvím počítačů a jiných zařízení; (41) publikování, publikování včetně elektronického, publikování sportovních výsledků, statistik a sestav.

(590) Barevná

- (730) **Livesport s.r.o.**, Office Park Nové Butovice, Bucharova 1314/8, Budova D, Praha 5-Stodůlky, 15800, CZ

- (740) Mgr. Jitka Vejražková, patentová zástupkyně, Podkovářská 6, Praha 9, 19000

(210) **O-532523**

(220) 12.07.2016

(320) 12.07.2016

(511) 35

MAXÍK VÝHODNÝ RODINNÝ NÁKUP

- (510) (35) maloobchod s potravinami, drogerií, elektronikou, textilem, obuví, koženým zbožím, krmením a potřebami pro zvířata, domácími potřebami a dárkovým zbožím.

- (730) **Bui Van Dung**, Prachatická 47, Volary, 38451, CZ

- (740) JUDr. Viet Anh Nguyen, 28. října 1001/3, Praha 1 - Staré město, 11000

(210) **O-532808**
(220) 26.07.2016
(320) 26.07.2016
(511) 9, 16, 35, 38, 41
(540)



(510) (9) počítačové programy a hry spadající do této třídy, audiozáznamy, videozáznamy, zvukově-obrazové záznamy, učební pomůcky v elektronické formě, elektronické multimediální produkty, audiovizuální zařízení pro výuku, počítačové aplikace stahovatelné, nosiče zvukových nahrávek; (16) tiskoviny, periodické i neperiodické publikace, školní potřeby (s výjimkou přístrojů), knihy a publikace výukového zaměření, katalogy, fotografie, papír a papírenské zboží, psací potřeby; (35) reklamní, inzertní a propagační činnost, marketing, reklamní, inzertní a propagační činnost prostřednictvím jakéhokoliv média, prostřednictvím telefonní sítě nebo datové sítě nebo informační sítě nebo elektronické sítě nebo komunikační sítě nebo počítačové sítě, poskytování informací komerčního nebo reklamního charakteru, multimediálních informací komerčního charakteru, komerční využití Internetu v oblastech komerčních internetových médií a vyhledávacích služeb, on-line inzerce, pronájem informačních míst v rámci této třídy, činnost reklamní agentury, činnost ekonomických a/nebo organizačních poradců, zprostředkování v obchodních vztazích, merchandising, franchising, pomoc při využívání a řízení obchodního podniku, personální agentura, personální poradenství, automatizované zpracování dat, pomoc při provozování obchodů a obchodních činností průmyslového nebo obchodního podniku, služby, které zahrnují záznam, přepis, vypracování, kompilaci, přenášení nebo systematickosti písemných či datových či elektronických sdělení a záznamů, jakož i využívání nebo kompilaci matematických a statistických údajů, organizační zabezpečování televizního vysílání, podporování a intenzifikace obchodních služeb založené na zvýhodňování klíčových spolupracovníků a klientů, poskytování věrnostní a bonusových systémů, jako poskytování slev a odměn zákazníkům; (38) televizní a rozhlasové vysílání, vysílání kabelové televize, komunikace a přenos dat prostřednictvím veřejné nebo neveřejné telekomunikační sítě, včetně Internetu, komunikace a přenos dat pomocí telefonů, mobilních telefonů, telefaxů, satelitů, počítačů či terminálů nebo jakýmkoliv jinými prostředky, včetně přenosu elektronické pošty a přenosu dat v reálném čase (přenosu zvuku, obrazu, textu nebo jiných dat či informací) a poskytování a zprostředkovávání služeb s tím spojených, včetně poskytování přístupu a připojení k těmto telekomunikačním sítím, včetně Internetu, provozování veřejné nebo neveřejné telekomunikační sítě, šíření a zpřístupňování elektronických tiskovin, časopisů, periodik, knih a jiných dat prostřednictvím veřejné nebo neveřejné telekomunikační sítě, včetně Internetu, shromažďování, zpracovávání a poskytování informačních služeb na Internetu, včetně provozování elektronických nástěnek, diskusních skupin a fór a poskytování přístupu k on-line informačním službám a databázím, poskytování přístupu k databázím, k jiným datovým systémům a k aplikacím pro jejich zpracování, tisková agentura; (41) služby v oblasti vzdělávání, zábavy a sportu, elektronické publikování (DTP), digitální zpracování obrazu, dabing, divadelní představení, filmová studia, filmová tvorba, filmové projekce, fotografování, nahrávací studia (služby), nahrávání videopásek, organizování vzdělávacích nebo zábavných výstav a soutěží, pořádání koncertů, pronájem audio nahrávek, pronájem filmů, psaní scénářů, půjčování videopásek, rozhlasová zábava, výroba rozhlasových a televizních programů, služby v oblasti grafické úpravy, jiné než pro reklamní účely, výroba divadelních a/nebo jiných představení, zábava (služby), zpravodajské služby, živé představení, organizování živých vystoupení.

(590) Barevná

(730) **Penny Market s.r.o.**, Počernická 257, Radonice, 25073, CZ
(740) JUDr. Miroslav Kupka, Levého 1532, Rakovník, 26901

(210) **O-532809**
(220) 26.07.2016
(320) 26.07.2016
(511) 9, 16, 35, 38, 41
(540)



(510) (9) počítačové programy a hry spadající do této třídy, audiozáznamy, videozáznamy, zvukově-obrazové záznamy, učební pomůcky v elektronické formě, elektronické multimediální produkty, audiovizuální zařízení pro výuku, počítačové aplikace stahovatelné, nosiče zvukových nahrávek; (16) tiskoviny, periodické i neperiodické publikace, školní potřeby (s výjimkou přístrojů), knihy a publikace výukového zaměření, katalogy, fotografie, papír a papírenské zboží, psací potřeby; (35) reklamní, inzertní a propagační činnost, marketing, reklamní, inzertní a propagační činnost prostřednictvím jakéhokoliv média, prostřednictvím telefonní sítě nebo datové sítě nebo informační sítě nebo elektronické sítě nebo komunikační sítě nebo počítačové sítě, poskytování informací komerčního nebo reklamního charakteru, multimediálních informací komerčního charakteru, komerční využití Internetu v oblastech komerčních internetových médií a vyhledávacích služeb, on-line inzerce, pronájem informačních míst v rámci této třídy, činnost reklamní agentury, činnost ekonomických a/nebo organizačních poradců, zprostředkování v obchodních vztazích, merchandising, franchising, pomoc při využívání a řízení obchodního podniku, personální agentura, personální poradenství, automatizované zpracování dat, pomoc při provozování obchodů a obchodních činností průmyslového nebo obchodního podniku, služby, které zahrnují záznam, přepis, vypracování, kompilaci, přenášení nebo systematickosti písemných či datových či elektronických sdělení a záznamů, jakož i využívání nebo kompilaci matematických a statistických údajů, organizační zabezpečování televizního vysílání, podporování a intenzifikace obchodních služeb založené na zvýhodňování klíčových spolupracovníků a klientů, poskytování věrnostní a bonusových systémů, jako poskytování slev a odměn zákazníkům; (38) televizní a rozhlasové vysílání, vysílání kabelové televize, komunikace a přenos dat prostřednictvím veřejné nebo neveřejné telekomunikační sítě, včetně Internetu, komunikace a přenos dat pomocí telefonů, mobilních telefonů, telefaxů, satelitů, počítačů či terminálů nebo jakýmkoliv jinými prostředky, včetně přenosu elektronické pošty a přenosu dat v reálném čase (přenosu zvuku, obrazu, textu nebo jiných dat či informací) a poskytování a zprostředkovávání služeb s tím spojených, včetně poskytování přístupu a připojení k těmto telekomunikačním sítím, včetně Internetu, provozování veřejné nebo neveřejné telekomunikační sítě, šíření a zpřístupňování elektronických tiskovin, časopisů, periodik, knih a jiných dat prostřednictvím veřejné nebo neveřejné telekomunikační sítě, včetně Internetu, shromažďování, zpracovávání a poskytování informačních služeb na Internetu, včetně provozování elektronických nástěnek, diskusních skupin a fór a poskytování přístupu k on-line informačním službám a databázím, poskytování přístupu k databázím, k jiným datovým systémům a k aplikacím pro jejich zpracování, tisková agentura; (41) služby v oblasti vzdělávání, zábavy a sportu, elektronické publikování (DTP), digitální zpracování obrazu, dabing, divadelní představení, filmová studia, filmová tvorba, filmové projekce, fotografování, nahrávací studia (služby), nahrávání videopásek, organizování vzdělávacích nebo zábavných výstav a soutěží, pořádání koncertů, pronájem audio nahrávek, pronájem filmů, psaní scénářů, půjčování videopásek, rozhlasová zábava, výroba rozhlasových a televizních programů, služby v oblasti grafické

úpravy, jiné než pro reklamní účely, výroba divadelních a/nebo jiných představení, zábava (služby), zpravodajské služby, živé představení, organizování živých vystoupení.
(590) Barevná
(730) Penny Market s.r.o., Počernická 257, Radonice, 25073, CZ
(740) JUDr. Miroslav Kupka, Levého 1532, Rakovník, 26901

(210) O-532924
(220) 01.08.2016
(320) 01.08.2016
(511) 35, 37, 39
(540)

(210) O-532864
(220) 28.07.2016
(320) 28.07.2016
(511) 6, 20, 29, 30, 40, 43
(540)

Chut' má jméno...
Prantl

(510) (6) plechové obaly a kovové konzervy na potraviny, a to na masné a uzenářské výrobky; (20) obaly (krabice) z umělých hmot a nádoby z umělých hmot jako obaly na potraviny, a to na masné a uzenářské výrobky; (29) maso a masné výrobky, jako masové krémy, pomazánky na chleba, masité přesnídávky v rámci této třídy, masové šťávy a extrakty, masa jako náplně do jemného pečiva, uzeniny, párky, klobásy, salámy, sekané maso, masové a játrové paštiky, šunka, slanina a škvarky, jelita a jitrnice, huspeniny a tlačenky, vnitřnosti, a to játra, droby a dršťky, ryby, kaviár, měkkýši, koryši, drůbež, zvěřina, s výjimkou živých, konzervovaných potraviny, a to masové a rybí konzervy, hotová jídla s převahou masa, jedlé oleje a tuky, hotové polévky, polévkové koncentráty (vývary), polévkové kostky, polévky v prášku, bujonové výtažky, polévky v sáčku; (30) koření všeho druhu do uzenin a uzenářských výrobků, koření do těsta, do polévek, směs různého koření, koření mleté či nikoliv, anýz, cibule v prášku, curry v prášku, koření, jako hřebíček, šafrán, zázvor, pepř, přípravky aromatické do potravin, chlebičky a taštičky, též plněné masem, sýrem, zeleninou, pizza, housky, též plněné masem, sýrem, náhražky a přísady, konzervační soli, kuchyňská sůl a prostředky k nasolování masa, masové paštiky zapečené v těstě, masové pirožky, látky na zjemnění masa pro domácnosti, chuťové a pikantní omáčky, majonézy; (40) řeznictví a uzenářství (porážka a bourání zvířat, zpracovávání masa a masných výrobků, uvedených ve třídě 29, konzervování potravin, mražení masa a masných výrobků, též uzení masa a masných výrobků, zpracování zvířecích kůží a kostí; (43) stravovací a ubytovací služby, hostinská a restaurační činnost, poskytování gastronomických služeb, příprava jídel a výrobků studené kuchyně, tepelná úprava masa, masných a uzenářských výrobků, pořádání hostin, provozování baru, bufetu, samoobslužné restaurace, kavárny, pronajímání restauračních a jednacích místností k pořádání seminářů, konferencí, školení a společenských akcí.
(730) PRANTL Masný průmysl s.r.o., Havlíčkovo náměstí 46, Žirovnice, 39468, CZ
(740) PatentCentrum Sedláč & Partners s.r.o., Husova 5, České Budějovice, 37001



(510) (35) analýzy nákladů, příprava a vyhotovení daňových příznání, vyhledávání dat v počítačových souborech, systematizace informací do počítačových databází, dodavatelské služby pro třetí osoby (nákup výrobků a služeb), poskytování obchodních a podnikatelských informací, kopírování a rozmnožování dokumentů a dokladů, marketingové studie, příprava mezd a výplatních listin, služby v obchodní a podnikatelské činnosti, podnikové a obchodní poradenství, poradenství při vedení a řízení podniků, obchodní reklama pro třetí osoby, posuzování efektivnosti provozu a racionalizace práce, pronájem reklamní doby v komunikačních médiích, pronájem reklamních materiálů, průzkum trhu, příprava a vyhotovení příznání daní, reklama a propagace, reklama on-line v počítačové síti, aktualizování reklamních materiálů, rozšiřování a zaslání reklamních materiálů zákazníkům, pronájem reklamních ploch, vydávání, zveřejňování, oznámení, vyhlášení a publikování reklamních, náborových a propagačních textů a inzertních materiálů, statistické studie, styk s veřejností, systematizace informací do počítačových databází, účetnictví, vedení kartoték v počítači, vedení účetních knih, předvádění zboží; (37) opravy, servis, údržba a montáž dopravních prostředků, motorových vozidel, stavebních strojů, karosérií, pneumatik, provoz čerpacích stanic s palivy a maziv, mycí služby pro vozidla, čištění vozidel; (39) služby v dopravě a přepravě, informace o skladování, silniční automobilová doprava, zejména nákladní a kamiónová, doprava a skladování odpadu, automobilová doprava, zprostředkování přepravy, dodávání zboží, pronájem parkovacích ploch, pronájem garáží a parkovišť, pronájem skladišť, pronájem vozidel, provozování a pronájem překládacích zařízení, tranzitní skladiště (překladiště), skladování zboží, záchranné služby v dopravě, přeprava obměněných vozů, pronájem skladovacích kontejnerů, odtahování dopravních prostředků při poruchách, doprava nebezpečných látek a věcí, balení zboží, celní sklad a distribuce zboží, dopravní a přepravní služby, jejich organizování, zajištění a zprostředkování, logistika dopravy, organizace průběhu logistických operací v dopravě, překlad zboží, skladování zboží, vnitrostátní a mezinárodní expedice, vnitrostátní a mezinárodní zasilatelství, zprostředkování spedičních služeb leteckou a námořní dopravou, uložení zboží pod celním dozorem ve veřejných celních skladech s využitím vlastní manipulační techniky a obsluhy.
(730) DÍTĚ SPEDITION s.r.o., Bražecká 97, Náchod, Bražec, 54701, CZ
(740) BOHEMIA PATENT, Ing. Jana Vandělíková, Vodičkova 791/41, Praha 1 - Nové Město, 11000

(210) O-532915
(220) 01.08.2016
(320) 01.08.2016
(511) 9, 38
(540)

AUSTERLITZ FREE

(510) (9) počítačový software; (38) IP telefonie, digitální televizní vysílání a rozhlasové vysílání, poskytování připojení k celosvětové síti internet.
(730) VIVO CONNECTION, spol. s r.o., Nádražní 1178/7, Šlapanice, 66451, CZ
(740) Mgr. Jaroslav Kazbunda, advokát, Bohunická 67, Brno, 61900

(210) **O-532933**
(220) 01.08.2016
(320) 01.08.2016
(511) 16, 18, 20, 21, 22, 24, 25, 28, 35, 41, 42
(540)



(510) (16) kancelářské, reklamní a propagační výrobky z papíru, papír, lepenka, výrobky z lepenky určené k reklamě a propagaci v rámci třídy 16, tiskárenské výrobky, potřeby pro knižní vazby, fotografie, papírenské zboží, psací stroje a kancelářské potřeby (vyjímaje nábytku), plastové bublinkové obaly, štočky, blahopřání, bloky (papírnické výrobky), brožury, desky (papírnické výrobky), dopisní papír, etikety (s výjimkou textilních), formuláře, grafické reprodukce, papírové šablony pro kopírování, grafiky, kalendáře, karty, knihy, krabice lepenkové nebo papírové, letáky, lístky, manuály, mapy, průvodce, nálepky (lepící pásy) pro kancelářské použití nebo pro domácnost, noviny, obálky (papírnické výrobky), obaly na spisy, oběžníky, obtisky, oznámení, papírové ubrousky, lepící pásy (papírnické výrobky), periodika, plakáty, pohlednice, pořadače, praporky papírové, prospekty, příručky, publikace, ročenky, samolepky (papírnické výrobky), sešity, vystřihovánky, omalovánky, balicí papír, štítky na adresy, tužky, šanony, tabule reklamní z papíru nebo lepenky, tikety, tiskopisy, učební a vyučovací pomůcky (s výjimkou přístrojů), záložky do knih; (18) kůže, imitace kůže, kůže ze zvířat, kuřry a zavazadla, deštníky, slunečníky a hole, aktovky, batohy, brašny, klíčenky (kožená galanterie), sáčky jako obaly (kožené), diplomaty, nákupní tašky, obaly na deštníky, kožená pouzdra na navštívenky, na karty a průkazy, vše výše uvedené v rámci třídy 18; (20) upomínkové předměty, ozdoby a přívěšky (nikoli šperky) ze dřeva, korku, rohoviny, kostí, slonoviny, jantaru, perleti, mořské pěny a jejich náhražek, včetně náhražek z plastických hmot, nábytek, zrcadla, boudy pro domácí zvířata, hnízda pro domácí zvířata, pelechy pro domácí zvířata, rámy (na obrazy), komody, kontejnery (nekovové), koše, perleť jako surovina nebo polotovary, proutěné zboží, přepravky (nekovové), ptáci vycpaní, reklamní předměty nafukovací, rohy (zvířecí), rybářské koše, schránky ze dřeva nebo umělých hmot, skříně, stoly pracovní, stoly psací, štíty (vývěsní) ze dřeva nebo umělých hmot, vývěsní tabule ze dřeva nebo umělých hmot, truhlářské umělecké výrobky, úly včelí, umělecké truhlářské výrobky, vycpaná zvířata, žebříky ze dřeva nebo umělých hmot, želvovina, želvovina (imitace), židle, vše výše uvedené v rámci třídy 20; (21) pomůcky a nádoby pro domácnost a kuchyň, čistící potřeby, sklo surové nebo opracované (s výjimkou stavebního skla), nádoby skleněné, porcelán a majolika neobsažené v jiných třídách; (22) lana, provazy, síťky, stany, lodní plachty, plachty vozové, plachtovina nepromokavá dehtová, pytle v rámci této třídy, textilní materiály ze surových vláken; (24) tkaniny a textilní výrobky v rámci této třídy, pokrývky ložní a ubrusy s výjimkou papírových; (25) oděvy, obuv, kloboučnické zboží; (28) hry, hračky, vánoční ozdoby; (35) propagační činnost, reklama, pomoc při řízení obchodní činnosti, obchodní administrativa, kancelářské práce; (41) výchova, vzdělávání, zábava, sportovní a kulturní aktivity; (42) vědecké a technologické služby a související výzkum a projektování, analytické a výzkumné služby v průmyslu, navrhování a vývoj počítačového hardwaru a softwaru, výzkum v oblasti ochrany životního prostředí.

(730) **Čáková Alena**, Nám. Hynka Kličky 79, Příbram VI - Březové Hory, 26101, CZ

(740) RETROPATENT s.r.o., Dobiášova 1246/29, Liberec VI, 46006

(210) **O-532972**
(220) 03.08.2016
(320) 03.08.2016
(511) 16, 26
(540)



(510) (16) samolepící papírové identifikační etikety, přívěsné papírové identifikační štítky, obalové materiály a obaly spadající do této třídy; (26) etikety na prádlo a oděvy, etikety na obuv.

(590) Barevná

(730) **Částka Tomáš Ing.**, Na Větrníku 1603/39, Praha 6, 16200, CZ

(210) **O-533049**
(220) 08.08.2016
(320) 08.08.2016
(511) 20, 24, 35
(540)



(510) (20) polštáře klasické postelové, matrace do postelí, polštáře dekorativní; (24) prošívané přikrývky, ložní povlečení a návleky na polštáře, návleky na matrace, ložní pokrývky, zateplovací podložky do postelí; (35) propagační činnost, reklama, pomoc při řízení obchodních činností, obchodní administrativa, kancelářské práce.

(730) **Ložnice21 s.r.o.**, Bělehradská 568/91, Praha 2 - Vinohrady, 12000, CZ

(210) **O-533075**
(220) 09.08.2016
(320) 09.08.2016
(511) 9, 10, 16, 28, 35, 38, 41, 42, 44
(540)



(510) (9) software, operační systémy, nahrané počítačové programy, programy počítačových her, filmy exponované, filmy kreslené, video nahrané; (10) ortopedické a pohybové pomůcky a potřeby, pomůcky a potřeby rozvíjející pohybovou oblast zejména pro děti a děti v útlém věku, bandáže ortopedické, chodítka, ortopedické výrobky; (16) knihy, učební a vyučovací pomůcky, metodické brožury, články, tištěné přednášky, alba, atlasy, tabulky, brožury, časopisy, komiksy, formuláře, fotografie, grafiky,

grafické reprodukce, katalogy, letáky, litografie, makety papírové, malby, obrazy, mapy, manuály, noviny, obtisky, olejotisky, periodika, plakáty, plány, pohlednice, prospekty, příručky, publikace, rytiny, samolepky, tiskoviny, papírové vlajky, globusy, zpěvníky, učební a vyučovací pomůcky mimo přístroje, reklamy; (28) hry, hračky, potřeby a nářadí pro gymnastiku a sport a různé hry, zábavní a herní zařízení pro použití s externím displejem nebo monitorem, posilovací stroje, přístroje pro tělesná cvičení, posilovače svalů, ovladače pro herní konzole a herní konzole, hry společenské, hry stolní, přístroje pro videohry, puzzles, stavebnice, hrací karty; (35) šíření reklamních materiálů, brožur, prezentace akcí, internetové informační centrum (obchodní), webové stránky (tvorba) v rámci třídy, prezentace myšlenek, akcí a článků, informace (pro reklamní a obchodní účely), inzerce, organizování výstav pro obchodní a propagační účely, počítačové databáze (tvorba), reklamní filmy (tvorba), reklama, propagace, reklamní pořady (tvorba); (38) sociální sítě (zajištění diskusních místností pro -), zajištění komunikace na sociálních sítích, prezentace myšlenek, akcí a článků na sociálních sítích (zajišťování přenosu), služby elektronické nástěnky, informační kanceláře, dálkové konference (zajištění komunikace), počítačová komunikace, zaslání zpráv, diskusní fóra; (41) výchova, vzdělávání, zábava, sportovní a kulturní aktivity, vydávání knih, metodických brožur a článků, pořádání sportovních akcí a podniků, pořádání přednášek, seminářů a kempů, tábory, kroužky, organizování a vedení kolokvií, konferencí, kongresů, seminářů, symposií, organizování kulturních nebo vzdělávacích výstav, organizování vzdělávacích, zábavních, sportovních soutěží, poskytování elektronických on-line videí, publikací, praktický výcvik, provozování sportovišť, pronájem a půjčování knih, literatury, materiálů, pomůcek, potřeb a zařízení; (42) vývoj, vývoj pomůcek rozvíjejících pohybovou oblast zejména pro děti a děti v útlém věku, vývoj a výzkum nových výrobků a metod, tvorba softwaru, expertizy, klinické studie, služby výzkumu pro lékařské účely; (44) fyzioterapie, lékařské služby, služby v oblasti alternativní medicíny, terapeutické služby, zdravotní péče a poradenství.

(730) **Zacha Pavel JUDr.**, Jižní 3, Velké Meziříčí, 59401, CZ

(740) Ing. Jiří Langhans, Krajnova 805/7, Třebíč, 67401

(210) **O-533164**

(220) 11.08.2016

(320) 11.08.2016

(511) 1, 5

(540)

MESSIDOR

(510) (1) chemikálie užívané v zemědělství, zahradnictví a lesnictví, zvláště přípravky pro posílení rostlin, chemické a/nebo biologické prostředky pro zvládnutí stresu u rostlin, přípravky na regulaci růstu rostlin, chemické přípravky k ošetření semen, surfaktanty, přírodní nebo syntetické chemické látky pro použití jako návnady nebo matoucí přípravky proti hmyzu; (5) přípravky pro hubení a potlačování škůdců, insekticidy, fungicidy, herbicidy, pesticidy.

(730) **BASF SE**, Carl-Bosch-Strasse 38, Ludwigshafen am Rhein, DE

(740) Společná advokátní kancelář Všečeka Zelený Švorčík Kalenský a partneři, JUDr. Otakar Švorčík, advokát, Hálkova 2, Praha 2, 12000

(210) **O-533183**

(220) 12.08.2016

(320) 12.08.2016

(511) 30, 35, 41, 43

(540)



(510) (30) pekárenské výrobky, cukrovinky, čokoláda a zákusky, čokoládové cukrovinky, čokoládové polevy a krémy, dorty (sladké nebo slané), cukr, přírodní sladidla, sladké polevy a náplně, výrobky z včelích produktů,

cukrovinky ke zdobení vánočních stromků, muffiny, masové i bezmasé koláče, koláče s náplní (sladkou nebo pikantní), ovocné koláče, chléb, bezlepkový chléb, celozrnný chléb, vícezrnný chléb, bonbóny (cukrovinky), brownie (čokoládové pečivo), buchtý, čajové koláčky, čajové pečivo (sušenky), sendviče, med, bylinné příchutě ke zhotovování nápojů, cereálie, tyčinky obsahující směs cereálií, ořechů a sušeného ovoce (cukrovinky), čerstvé plněné pečivo, esence pro použití v kuchyni (jiné než esenciální oleje), hořčice, hotové dezerty (cukrovinky), hotová pizzová jídla, hotové/připravené směsi na pečení, jedlé ovocné polevy, jednohubky, káva, čaj, kakao a jiné náhražky, kečup, konzervované omáčky, koření, led, zmrzlina, mražené jogurty a sorbety, listové těsto, lízátka, ozdoby na moučníky z cukrovinek, majonéza, makronky (pečivo), mouka, moučníky, nesladké pochutiny vyrobené z mouky, ochucené omáčky, čatni a pasty, plněné i neplněné cukroví, pomazánky z čokolády a oříšků, příchutě vyrobené z ovoce (kromě esenciálních olejů), příchutě vyrobené ze zeleniny (jiné než esenciální oleje), ručně vyráběné cukrovinky, sirupy a melasa, sladkosti, sušené a čerstvé těstoviny, nudle a knedlíky, těsta, těstíčka a jejich směsi, tiramisu, želé ovocné (cukrovinky), zmrzlina; (35) služby vztahující se k propagaci, publicitě a reklamě vaření, pečení a zdobení cukrářských výrobků, poskytování obchodních informací prostřednictvím webových stránek a facebooku, reklama (propagace), franšizing (obchodní poradenství vztahující se k vaření, pečení a zdobení cukrářských výrobků), dojednávání dohod týkajících se prodeje a nákupu zboží (zejména certifikovaných regionálních potravin, nápojů, produktů drobných zemědělců, farmářů a pěstitelů), dodavatelské služby pro třetí osoby (nákup výrobků a služeb pro jiné podniky), maloobchodní služby v oblasti potravin a maloobchodní on-line služby prodejny související s prodejem výrobků: pekařské výrobky sladké i slané, mléko a výrobky z něj, čerstvé sýry, těstoviny sušené i chlazené, uzeniny, maso, masové pomazánky, paštiky, pesta, sušené ovoce, hořčice, kečupy, racio tyčinky a mušlí, máslo, máslové krémy, oříšková másla, přepeštěné máslo, dušené ovoce (kompoty), dýňová pasta, džemy, konzervovaná nakládaná zelenina, nakládané ovoce, oleje a tuky, omáčky (dipy), ořechové tyčinky, ovocné želé, ovocný protlak, ovocné svačinky, zpracované ovoce, houby a zelenina (včetně ořechů a luštěnin), balené čaje (k jiným než léčebným účelům), burizony, bylinky pro kulinářské účely, čajové koláčky, čajové směsi, čatny (chuťové přísady), čokolády, čokoládové cukrovinky, čokoládové nápoje, cukr, přírodní sladidla a zahušťovadla, sladké polevy a náplně, výrobky ze včelích produktů, espresso (káva), glukóza, potravinářské sirupy, hotová káva a kávové nápoje, horká čokoláda, lanýže, muffiny, makronky, raw energy tyčinky, hotové dezerty (cukrovinky), hotové kakao a kakaové nápoje, náhražky kávy, koření, koření směsi, kuchyňská sůl, krekrý, kukuřice (zpracovaná) pro lidskou spotřebu, kurkuma, kuskus, led, zmrzlina, mražené jogurty a sorbety, ledová káva, ledový čaj (neléčivý), lékořice (cukrovinka), listové těsto, majonéza, lízátka (cukrovinky), lněná semena určená pro lidskou spotřebu, marcipán, marinády, mandlové pečivo, med (jako potravina), melasa/sirup, moučníky, zákusky, dorty a sušenky, mouka, noky, nudle, nesladké pochutiny vyrobené z mouky, obilniny jako potravina pro lidskou spotřebu, ocet, oves pro lidskou spotřebu, pekárenské výrobky, sendviče, cukrovinky, čokoláda a zákusky, perník, popcorn, rajčatová omáčka, ravioli, čočka, čočka konzervovaná, rýže, rýžové chlebičky, sirupy a melasa, sladkosti (bonbóny), sladké tyčinky, žvýkačky, soli, chuťové přísady, nudle a knedlíky, těsta, těstíčka a jejich směsi, vanilkové lusky, zázvor, zpracované obilí, škrob a produkty z nich vyrobené, pečící přípravky a droždí, bobuloviny, čerstvá zelenina, čerstvé ovoce, čerstvé houby, čerstvé jamy, džusy, nealkoholické nápoje, třtinová šťáva, ochucené sycené nápoje, pivo a pivovarnické výrobky, přípravky k výrobě nápojů, vody, šťavy zeleninové (nápoje), mošty, alkoholické nápoje (s výjimkou piva), alkoholizovaná vlna, destilované nápoje, likéry a pálenky, mošt alkoholizovaný (cidre), přípravky k výrobě alkoholických nápojů, šumivá vína, víno; (41) školení a vzdělávání, vzdělávací kurzy v oblasti vaření a pečení, kurzy pečení perníčků, dortů, zdobení, pečení kváskového chleba, výroba marmelád, kurzy základů vaření, zábava (služby); (43) cateringové služby zaměřené na zásobování jídel, služby v oblasti pohostinství (potraviny a nápoje), služby zmrzlinových barů, gastronomické služby, firemní akce (poskytování jídel a nápojů), klubové služby (poskytování jídel a nápojů), mobilní cateringové služby, poradenské služby týkající se potravin, oblasti přípravy jídel, kulinářského umění a pekárenských technik, příprava jídel a pokrmů, služby dodávání jídel k okamžité spotřebě.

(590) Barevná

(730) **Gauglitz Regina**, Zaječice 300, Zaječice, 53835, CZ

(210) **O-533193**
(220) 12.08.2016
(320) 12.08.2016
(511) 16, 28, 35, 38, 41
(540)



(510) (16) papírové nosiče informací, a to tiskoviny, knihy, časopisy, fotografie, letáky, plakáty, formuláře, papírové slevové kupony a lístky, samolepky, papírové propagační předměty spadající do této třídy; (28) hry, hračky, potřeby pro gymnastiku a sport - v rámci třídy 28; (35) inzertní a propagační činnost, reklama a obchodní administrativa, marketingové studie, prezentace výrobků v komunikačních médiích pro účely maloobchodu, nákupní objednávky, prezentace uživatelů a smluvních partnerů na webových stránkách prostřednictvím internetu, rozšiřování a zaslání reklamních materiálů, letáků, prospektů, katalogů, periodických a neperiodických publikací a tiskovin, zpracování dat, komerční využívání internetu v oblastech komerčních internetových medií a vyhledávacích služeb, on-line inzerce a on-line reklama, obchodní zprostředkovatelské služby v rámci prodeje výrobků a poskytování služeb uvedených výše ve třídách 16, 28, 35, 38, 41, marketing, administrativní práce, organizování slevových akcí na koupi zboží a služeb pro zákazníky; (38) telekomunikační služby, provozování internetového portálu, počítačová komunikace, elektronický přenos dat a elektronická pošta, přenos zpráv a obrazových informací pomocí počítače, zprostředkování přístupu ke globální počítačové síti, služby webových portálů, komunikační služby prostřednictvím internetu, vnějších a vnitřních sítí, poradenství a konzultace vztahující se k výše uvedeným službám ve třídě 38, tvorba cenových a slevových tarifů na zboží; (41) výchovná, vzdělávací, sportovní, školící a kulturní činnost, vydavatelství a nakladatelství, vydávání periodických i neperiodických publikací v tištěné i elektronické formě, tvorba pořadů pro televizní a rozhlasové vysílání včetně internetové televize a rozhlasu, zprostředkování služeb sloužících ke vzdělávání a zábavě uvedených výše ve třídě 41, překladatelské služby, provozování on-line her z počítačových sítí, činnost umělecké agentury.

(730) **Sanytrák Miroslav Bc., MBA**, U Pily 944, Unhošť, 27361, CZ
(740) JUDr. Aleš Zábrš, advokát, Na Beránce 2, Praha 6, 16000

(210) **O-533206**
(220) 15.08.2016
(320) 15.08.2016
(511) 41
(540)

A jak dál...?

(510) (41) filmová produkce jiná než reklamní, filmová projekce, pomoc při výběru povolání, psaní scénářů, výroba rozhlasových a televizních programů, televizní zábava, filmová studia (služby), půjčování filmů, produkce pořadů, fotografování, nahrávací studia (služby), zveřejňování a psaní textů, poskytování on-line videí (bez možnosti stažení).
(730) **Vakulenko Igor**, Přemyslovská 1657/29, Praha 3, 13000, CZ

(210) **O-533332**
(220) 18.08.2016
(320) 18.08.2016
(511) 5
(540)

NATIMEN

(510) (5) farmaceutické, lékařské a veterinářské výrobky, hygienické výrobky pro léčebné účely, dietní potraviny a dietetické přípravky pro léčebné nebo veterinární účely, potraviny pro batolata, potravní doplňky pro lidskou potřebu a pro zvířata, dezinfekční přípravky, bylinné čaje pro lékařské účely, dietetické nápoje upravené pro lékařské účely, dietní potraviny upravené pro lékařské účely, doplňky potravy, minerální, farmaceutické

přípravky, doplňky výživové, vitamínové přípravky, koupelové soli léčivé, léčivé čaje, masti pro farmaceutické účely, pastilky pro farmaceutické účely, potrava pro kojence, přípravky obsahující stopové prvky pro lidi a zvířata, žvýkácké gumy a žvýkačky pro lékařské účely.

(730) **Bioseum s.r.o.**, Popovova 948/1, Praha 4 - Modřany, 14300, CZ
(740) Mgr. Jiří Tmka, Jugoslávská 620/29, Praha 2, 12000

(210) **O-533333**
(220) 18.08.2016
(320) 18.08.2016
(511) 5
(540)

NATIFEM

(510) (5) farmaceutické, lékařské a veterinářské výrobky, hygienické výrobky pro léčebné účely, dietní potraviny a dietetické přípravky pro léčebné nebo veterinární účely, potraviny pro batolata, potravní doplňky pro lidskou potřebu a pro zvířata, dezinfekční přípravky, bylinné čaje pro lékařské účely, dietetické nápoje upravené pro lékařské účely, dietní potraviny upravené pro lékařské účely, doplňky potravy, minerální, farmaceutické přípravky, doplňky výživové, vitamínové přípravky, koupelové soli léčivé, léčivé čaje, masti pro farmaceutické účely, pastilky pro farmaceutické účely, potrava pro kojence, přípravky obsahující stopové prvky pro lidi a zvířata, žvýkácké gumy a žvýkačky pro lékařské účely.

(730) **Bioseum s.r.o.**, Popovova 948/1, Praha 4 - Modřany, 14300, CZ
(740) Mgr. Jiří Tmka, Jugoslávská 620/29, Praha 2, 12000

(210) **O-533499**
(220) 24.08.2016
(320) 24.08.2016
(511) 35, 41, 45
(540)



(510) (35) propagační činnost, obchodní administrativa, kancelářské práce; (41) publikační činnost, vzdělávací a výuková činnost, zejména v oblasti pracovních právních problematiky a v oblasti bezpečnosti práce a ochrany zdraví při práci, organizování a pořádání seminářů, konferencí a školení, zejména v oblasti pracovních právních vztahů, bezpečnosti práce a ochrany zdraví při práci, organizování sportovních soutěží, organizování a vedení seminářů, pořádání a řízení pracovních setkání (školení); (45) odborné poradenství v oblasti pracovních právních problematiky, zprostředkování odborných informací v oblasti pracovních právních problematiky, odborné poradenství v oblasti bezpečnosti práce a ochrany zdraví při práci, zprostředkování odborných informací v oblasti bezpečnosti práce a ochrany zdraví při práci, právní poradenství včetně zprostředkování právního zastoupení před soudy, úřady a orgány státní správy a samosprávy ve věcech pracovního práva, bezpečnosti a zdraví při práci.

(590) Barevná
(730) **Nezávislé odbory pro údržbu a ostatní pracující při TPCA**, Střítež 11, Dolní Kralovice, 25768, CZ
(740) AK Mgr. Kateřina Chocholová, Mgr. Kateřina Chocholová, K Vinici 1552, Kolín, 28002

(210) **O-533601**
(220) 31.08.2016
(320) 31.08.2016
(511) 9, 16, 30, 35, 41, 43
(540)

La buhta

(510) (9) nahrané magnetické, optické a obdobné nosiče zvuku, obrazu a jiných dat, elektronická publikace; (16) tiskoviny, periodický a neperiodický tisk, odborné a vyučovací pomůcky, odborné a informační publikace a texty na papírových nosičích, propagační tiskoviny, texty, letáky, fotografie a fotografická alba, plakáty a papírové reklamní desky a poutače; (30) těsta pro výrobu slaneho a sladkého pečiva; (35) maloobchod a velkoobchod a internetový obchod s filmy, elektronickými publikacemi, běžnými publikacemi, tiskovinami a periodiky na všech druzích nosičů, maloobchod a velkoobchod a internetový obchod s potřebami pro gastronomii; (41) vydavatelská činnost, vydavatelství a nakladatelství pro knihy, noviny, časopisy a elektronické nosiče zvukových a zvukově obrazových záznamů a jejich rozmnoženiny, poskytování on-line elektronických publikací (bez možnosti stažení); (43) restaurace - provozování bistra, provozování kavárny, zásobování (catering), modelování potravin.

(730) **Frydlová Petra**, Mládkova 98, Praha 5, 15000, CZ

(210) **O-533672**
(220) 05.09.2016
(320) 05.09.2016
(511) 16, 35, 41
(540)



(510) (16) tiskoviny všeho druhu, noviny, časopisy, brožury, letáky, katalogy, vstupenky, programy, plakáty včetně plakátů velkoplošných; (35) reklamní a propagační činnost, pořádání výstav a veletrhů k reklamním a obchodním účelům, informační činnost v oblasti reklamy a výstav v rámci této třídy, tvorba reklamy na billboardech, průzkumy a analýzy trhu, to vše v oblasti výstavnictví; (41) výchovná, vzdělávací a zábavní činnost, poskytování a výměna odborných informací v oblasti vzdělávání, pořádání školení, kurzů, konferencí, symposií a přednášek, organizování a pořádání soutěží, výstav ke vzdělávacím, kulturním, výchovným a zábavním účelům, odborné poradenství, vztahující se k organizování vzdělávacích, kulturních, výchovných a zábavních výstav.

(590) Barevná
(730) **ABF, a.s.**, Mímoňská 645, Praha 9 - Prosek, 19000, CZ

(210) **O-533844**
(220) 09.09.2016
(320) 09.09.2016
(511) 16, 35, 40, 41, 43
(540)

TRIFOT

(510) (16) tiskoviny, plakáty, letáky, fotografie, knihy; (35) reklamní činnost, propagační činnost, pořádání reklamních a komerčních výstav a soutěží v oblasti fotografie; (40) vyvolávání fotografických filmů, kopírování snímků; (41) pořádání kulturních a vzdělávacích výstav a soutěží v oblasti fotografie, kulturní a vzdělávací služby, vydavatelská činnost, publikační činnost, fotoateliér (služby), fotografování; (43) služby zajišťující stravování a nápoje, služby hostinské - provoz restaurantů, specializovaných restaurantů, kaváren, vináren, barů, cukráren, catering, zařízení rychlého stravování a samoobslužných stravovacích zařízení, pořádání hostin a rautů.

(730) **Trigema a.s.**, Bucharova 2641/14, Praha 5 - Stodůlky, 15800, CZ
(740) PROPATENT, Ing. Vlasta Sedláčková, Pod Pekařkou 107/1, Praha 4 - Podolí, 14700

(210) **O-533864**
(220) 12.09.2016
(320) 12.09.2016
(511) 9, 16, 35, 38, 39, 40, 41
(540)



(510) (9) elektronické publikace, nosiče dat magnetické a optické, nosiče zvukových záznamů, CD, DVD, kompaktní disky; (16) periodické a neperiodické tiskoviny všeho druhu, zejména noviny, časopisy, knihy, propagační materiály spadající do této třídy, tiskárenské výrobky, jednorázové papírové výrobky, nosiče a dekorativní materiály, balící a obalové materiály pro skladování z papíru, lepidla pro kancelářské účely nebo pro použití v domácnosti, lepenky, nebo plastů, papírnické zboží, potřeby pro knižní vazby, kancelářské potřeby (vyjímaje nábytek), tiskařské typy, štočky, archy papíru, balící papír, blahopřání, zápisníky (notesy), bloky, brožury, desky (papírnické výrobky), dopisní papír, etikety kromě textilních, formuláře, kalendáře, karty, knihy, kornouty, (papírové), mapy, obálky (papírnické výrobky), pera (kancelářské potřeby), barevné propisovací tužky, tužky, pastelky, barevné tužky, tužky s gumami, ořezávátko na tužky, pohlednice, prospekty, publikace, samolepky (papírnické výrobky), razítka; (35) vedení účetnictví, (papírové), kancelářské práce, inzerce, prodej nenahrávaných nosičů zvukových nebo zvukově obrazových záznamů, zprostředkovatelská činnost v oblasti inzerce, marketing, překlad informací do počítačových databází, zpracování textů, poskytování komerčních a obchodních informací, reklamní, inzertní a propagační činnosti, komerční informační servis; (38) šíření elektronických časopisů, informací, elektronických periodik, knih v elektronické podobě prostřednictvím elektronické, telekomunikační nebo počítačové sítě, zejména Internetu; (39) expedice tiskovin, zprostředkovatelská činnost v oblasti distribuce (přepravy) periodického tisku; (40) polygrafické zpracování všeho druhu, sitotisk, gumotisk, chemografie, stereotypie, galvanoplastika, ofsetový tisk, knihtisk; (41) vydavatelská a nakladatelská činnost, vydávání odborných, vzdělávacích a zábavních zpráv a publikací, vydávání statistických zpráv a informací, agenturní činnost v oblasti umění, kultury a sportu, výroba a půjčování nahraných zvukových a zvukově obrazových záznamů, elektronická nakladatelská činnost (služby), vydávání statistických zpráv, informací, vzdělávací služby týkající se královských rodů a šlechty, vzdělávací služby v oblasti designu a módy, zprostředkovatelská činnost v oblasti vydávání tiskovin.

(590) Barevná
(730) **VLTAVA LABE MEDIA a.s.**, U Trezorky 921/2, Praha 5 - Jinovice, 15800, CZ
(740) JUDr. Jana Fráňová, advokátka, Jakubská 14, Praha 1, 11000

(210) **O-533880**
(220) 12.09.2016
(320) 12.09.2016
(511) 33, 41, 43
(540)



(510) (33) vína všeho druhu, lihoviny, likéry; (41) pořádání kulturních produkcí, zábav, organizování kulturních nebo vzdělávacích výstav, plánování a organizování večírků, pořádání a řízení školení, služby pro oddech, rekreaci a zábavu, organizování živých vystoupení; (43) stravovací služby, restaurace, hostinská činnost, zásobování (catering), provozování restaurace, vinárny, kavárny, pizzerie, barů, poskytování stravovacích služeb, příprava a poskytování jídel.

(730) **Majer Miroslav**, U Pelikána 941, Rudná, 25219, CZ
(740) Mgr. Marek Petrájanoš, Bellova 24, Brno, 62300

(210) **O-533882**
(220) 12.09.2016
(320) 12.09.2016
(511) 9, 16, 35, 37, 41
(540)



(510) (9) přístroje pro záznam, přenos nebo reprodukci zvuku či obrazu, hardware výpočetní a/nebo komunikační a/nebo informační techniky, software na elektronických, magnetických a optických nosičích všeho druhu, elektronické, magnetické nebo optické nosiče zvukových a/nebo obrazových záznamů nahrané i nenahrané, videokazety nahrané i nenahrané, audiokazety nahrané i nenahrané, audiovizuální programy, audiovizuální díla, audiovizuální díla v digitální podobě, cd disky, videodiskety, audiodiskety, informace a záznamy v elektronické podobě, elektronické datové sítě, počítačové a telekomunikační elektronické sítě a systémy pro přenos dat, data, databáze a databázové produkty na elektronických, magnetických a optických nosičích všeho druhu a v elektronických, datových, informačních, počítačových a telekomunikačních sítích všeho druhu, zařízení a přístroje pro datovou komunikaci, elektronické časopisy, knihy v elektronické podobě, multimediální noviny a časopisy, multimediální, a to elektronická periodika, multimediální informační katalogy; (16) papír, lepenka, tiskárenské výrobky, tiskoviny, časopisy, periodika, knihy, potřeby pro knižní vazby, papírenské zboží, fotografie, folie z umělých hmot na balení, kalendáře, katalogy, prospekty, plakáty, pohlednice, vzpomínkové a upomínkové předměty zařazené v této třídě, pohledy ilustrované se zvukovou a/nebo vizuální nahrávkou, mapy, obálky, štečky, psací stroje do této třídy, desky spadající do této třídy, dopisní papír, držáky na psací potřeby, etikety kromě textilních, samolepky, vložky papírové, papír balicí, papírové ubrusky, psací potřeby, psací podložky, psací soupravy, lepidla pro papírenství nebo domácnost, materiál pro umělce, štečky, psací stroje a kancelářské potřeby s výjimkou nábytku, kancelářské pořadače, učební a školní potřeby a pomůcky s výjimkou přístrojů, plastické obaly, které nejsou zařazené do jiných tříd; (35) inzertní, reklamní a propagační činnost, poskytování pomoci při provozu obchodu včetně zprostředkování obchodních a souvisejících obchodně personálních záležitostí,

organizování a pořádání výstav a veletrhů pro reklamní a obchodní účely, odborné poradenství, vztahující se k organizování a pořádání výstav a veletrhů pro reklamní a obchodní účely, správa obchodních zájmů třetích osob, vypracování statistických přehledů, poradenství v oblasti organizace a ekonomiky podnikání, marketing, průzkum a analýzy trhů, činnost a služby v oblasti aranžérství výstavních ploch, výstavních expozic, jakož i výstavních exponátů pro reklamní a obchodní účely, organizování soutěží pro reklamní a obchodní účely, organizování soutěží krásy pro reklamní a obchodní účely, organizování slavností pro reklamní a obchodní účely, organizování módních přehlídek pro reklamní a obchodní účely, organizování výuky tance a tanečně sportovních aktivit pro reklamní a obchodní účely, pronájem kancelářských strojů a zařízení, distribuce zboží k reklamním účelům, rozmnožování dokumentů, obstaravatelská, zprostředkovatelská a poradenská činnost související s výše uvedenými službami ve třídě 35; (37) technické zabezpečení výstav a výstavních ploch, a to montáž a demontáž výstavních expozic, jakož i výstavních exponátů, obstaravatelská, zprostředkovatelská a poradenská činnost související s výše uvedenými službami ve třídě 37; (41) činnost vyučovací, výchovná, vzdělávací a zábavní včetně pořádání specializačních doškolovacích kurzů, symposií a konferencí, doprovodné výstavy pro výchovné, vzdělávací, kulturní a zábavní účely, provozování pracovních diskusí a zájmového klubu (výchovně-zábavní služby), organizování a pořádání výstav a veletrhů pro výchovné, vzdělávací, kulturní a zábavní účely, organizování a pořádání společensko-kulturních akcí, pořádání zábavních soutěží, organizování soutěží o oceňování nejlepších exponátů, jakož i nejlepších expozic, odborné poradenství, vztahující se k organizování a pořádání výstav a veletrhů pro výchovné, vzdělávací, kulturní a zábavní účely, pořádání zábavních pořadů, organizování soutěží pro výchovné, vzdělávací, kulturní a zábavní účely, organizování soutěží krásy pro výchovné, vzdělávací, kulturní a zábavní účely, organizování soutěží pro výchovné, vzdělávací, kulturní a zábavní účely, organizování přehlídek pro výchovné, vzdělávací, kulturní a zábavní účely, organizování módních přehlídek pro výchovné, vzdělávací, kulturní a zábavní účely, kromě módních přehlídek pro reklamní a obchodní účely, organizování výuky tance a tanečně sportovních aktivit pro výchovné, vzdělávací, kulturní a zábavní účely, nakladatelská a vydavatelská činnost, provozování galerií, obstaravatelská, zprostředkovatelská a poradenská činnost související s výše uvedenými službami ve třídě 41.

(730) **Veletrhy Brno, a.s.**, Výstaviště 405/1, Brno, Pisárky, 60300, CZ
(740) Ing. Jiří Dohnal, patentový zástupce, Nedbalova 29, Brno, 62300

(210) **O-533883**
(220) 12.09.2016
(320) 12.09.2016
(511) 9, 16, 35, 37, 41
(540)



(510) (9) přístroje pro záznam, přenos nebo reprodukci zvuku či obrazu, hardware výpočetní a/nebo komunikační a/nebo informační techniky, software na elektronických, magnetických a optických nosičích všeho druhu, elektronické, magnetické nebo optické nosiče zvukových a/nebo obrazových záznamů nahrané i nenahrané, videokazety nahrané i nenahrané, audiokazety nahrané i nenahrané, audiovizuální programy, audiovizuální díla, audiovizuální díla v digitální podobě, cd disky, videodiskety, audiodiskety, informace a záznamy v elektronické podobě, elektronické datové sítě, počítačové a telekomunikační elektronické sítě a systémy pro přenos dat, data, databáze a databázové produkty na elektronických, magnetických a optických nosičích všeho druhu a v elektronických, datových, informačních, počítačových a telekomunikačních sítích všeho druhu, zařízení a přístroje pro datovou komunikaci, elektronické časopisy, knihy v elektronické podobě, multimediální noviny a časopisy, multimediální, a to elektronická

periodika, multimediální informační katalogy; (16) papír, lepenka, tiskárenské výrobky, tiskoviny, časopisy, periodika, knihy, potřeby pro knižní vazby, papírenské zboží, fotografie, folie z umělých hmot na balení, kalendáře, katalogy, prospekty, plakáty, pohlednice, vzpomínkové a upomínkové předměty zařazené v této třídě, pohledy ilustrované se zvukovou a/nebo vizuální nahrávkou, mapy, obálky, obaly spadající do této třídy, desky spadající do této třídy, dopisní papír, držáky na psací potřeby, etikety kromě textilních, samolepky, vložky papírové, papír balicí, papírové ubrusky, psací potřeby, psací podložky, psací soupravy, lepidla pro papírenství nebo domácnost, materiál pro umělce, štětce, psací stroje a kancelářské potřeby s výjimkou nábytku, kancelářské pořadače, učební a školní potřeby a pomůcky s výjimkou přístrojů, plastické obaly, které nejsou zařazené do jiných tříd; (35) inzertní, reklamní a propagační činnost, poskytování pomoci při provozu obchodu včetně zprostředkování obchodních a souvisejících obchodně personálních záležitostí, organizování a pořádání výstav a veletrhů pro reklamní a obchodní účely, odborné poradenství, vztahující se k organizování a pořádání výstav a veletrhů pro reklamní a obchodní účely, správa obchodních zájmů třetích osob, vypracování statistických přehledů, poradenství v oblasti organizace a ekonomiky podnikání, marketing, průzkum a analýzy trhů, činnost a služby v oblasti aranžérství výstavních ploch, výstavních expozic, jakož i výstavních exponátů pro reklamní a obchodní účely, organizování soutěží pro reklamní a obchodní účely, organizování soutěží krásy pro reklamní a obchodní účely, organizování slavností pro reklamní a obchodní účely, organizování přehlídek pro reklamní a obchodní účely, organizování módních přehlídek pro reklamní a obchodní účely, organizování výuky tance a tanečně sportovních aktivit pro reklamní a obchodní účely, pronájem kancelářských strojů a zařízení, distribuce zboží k reklamním účelům, rozmnožování dokumentů, obstaravatelská, zprostředkovatelská a poradenská činnost související s výše uvedenými službami ve třídě 35; (37) technické zabezpečení výstav a výstavních ploch, a to montáž a demontáž výstavních expozic, jakož i výstavních exponátů, obstaravatelská, zprostředkovatelská a poradenská činnost související s výše uvedenými službami ve třídě 37; (41) činnost vyučovací, výchovná, vzdělávací a zábavní včetně pořádání specializačních doškolovacích kurzů, symposií a konferencí, doprovodné výstavy pro výchovné, vzdělávací, kulturní a zábavní účely, provozování pracovních diskusních a zájmového klubu (výchovně-zábavní služby), organizování a pořádání výstav a veletrhů pro výchovné, vzdělávací, kulturní a zábavní účely, organizování a pořádání společensko-kulturních akcí, pořádání zábavních soutěží, organizování soutěží o oceňování nejlepších exponátů, jakož i nejlepších expozic, odborné poradenství, vztahující se k organizování a pořádání výstav a veletrhů pro výchovné, vzdělávací, kulturní a zábavní účely, pořádání zábavních pořadů, organizování soutěží pro výchovné, vzdělávací, kulturní a zábavní účely, organizování soutěží krásy pro výchovné, vzdělávací, kulturní a zábavní účely, organizování slavností pro výchovné, vzdělávací, kulturní a zábavní účely, organizování přehlídek pro výchovné, vzdělávací, kulturní a zábavní účely, organizování módních přehlídek pro výchovné, vzdělávací, kulturní a zábavní účely, kromě módních přehlídek pro reklamní a obchodní účely, organizování výuky tance a tanečně sportovních aktivit pro výchovné, vzdělávací, kulturní a zábavní účely, nakladatelská a vydavatelská činnost, provozování galerií, obstaravatelská, zprostředkovatelská a poradenská činnost související s výše uvedenými službami ve třídě 41.

(730) **Veletrhy Brno, a.s.**, Výstaviště 405/1, Brno, Pisárky, 60300, CZ

(740) Ing. Jiří Dohnal, patentový zástupce, Nedbalova 29, Brno, 62300

(210) **O-533941**

(220) 14.09.2016

(320) 14.09.2016

(511) 16, 32, 43

(540)



(510) (16) periodický a neperiodický tisk, atlasy, časopisy, fotografie, kalendáře, kancelářské potřeby, katalogy, knihy, noviny, papírenské výrobky, prospekty, mapy, obtisky, pohlednice, reprodukce, samolepky, tiskoviny, reklamní, propagační a užitkové výrobky z papíru, informační, reklamní a propagační tiskoviny, papírové a plastové tašky, papírové obaly všeho druhu, papírové ubrusky a ubrusy, papírová prostírání, papírové ručníky, papírové kornouty, papírové kelímky, podtácky (papírové podložky pod sklenice), balicí papír, reklamní a ozdobné předměty neuvedené v jiné třídě, tužky, těžítka, papír; (32) piva všeho druhu, minerální vody, ovocné a zeleninové šťávy jako nápoje nebo na výrobu nealkoholických nápojů, pivní mladinka, nealkoholické nápoje, ovocné šťávy, mošty, přípravky na výrobu nápojů, sirupy, šumivé nápoje, stolní vody včetně vod ochucených, pramenité a minerální vody včetně vod ochucených, balená voda, nápojové směsi a prášky, pivo, míchané nápoje s obsahem piva, výtažky z chmele na výrobu piva, příchutě na výrobu piva; (43) hostinská a kavárenská činnost, zprostředkovatelské služby v oblasti cestovního ruchu - v rámci této třídy, jako obstarávání poukázek na stravování, zajišťování ubytování, pronájem potřeb pro provoz restauračních zařízení, rychlé občerstvení, bar, bufet, jídelna, cukrárna, kavárna, restaurace, čepování piva, gastronomie, provoz stravovacích zařízení, organizační zajištění gastronomických akcí (cateringové služby).

(590) Barevná

(730) **Mělnický pivovar, s.r.o.**, Mladoboleslavská 476/1, Mělník, 27601, CZ

(740) Ing. Václav Kratochvíl, Husnikova 2086/22, Praha 13, 15800

(210) **O-533961**

(220) 15.09.2016

(320) 15.09.2016

(511) 8, 20, 21, 22, 25, 26, 28, 35, 39

(540)



(510) (8) nářadí a nástroje s ručním pohonem, nože, vidličky a lžíce, sečné zbraně, břitvy, kráječe na zeleninu, kráječe sýrů (neelektrické); (20) nábytek, zrcadla, obrazové rámy, nezpracované nebo částečně zpracované kosti, rohovina, slonovina, velrybí kostice nebo perleť, lastury, mořská pěna, jantar; (21) pomůcky a nádoby pro domácnost a kuchyň, hřebeny a mycí houby, kartáče (s výjimkou štětců), materiály pro výrobu kartáčů, čisticí potřeby, ocelová vlna, sklo surové nebo opracované (s výjimkou stavebního skla), sklo, porcelán a majolika, česnek (lisy na -) (kuchyňské potřeby), drtiče pro kuchyňské použití, neelektrické, formičky, tvořítka na pečení (kuchyňské -), formy kuchyňské, formy na koláče, formy na led, formy na pečení (kuchyňské -), formy na pečení oplatek (vaflí), s výjimkou elektrických, hrnce kuchyňské, hrnce na vaření, dušení neelektrické, hrnce tlakové, s výjimkou elektrických, hůlky, tyčinky jídelní (kuchyňské náčiní), chňapky (na hrnce) kuchyňské rukavice,

kuchyňské náčiní, kuchyňské nádobí (soupravy), náčiní pro použití v domácnosti, nádobí, nádobí (jiné než přístroje), nádobí kuchyňské (soupravy), nádoby pro použití v domácnosti a v kuchyni, nádoby skleněné, nádoby tepelněizolační (termosky), nálevky, trychtýře, pohlcovače dýmu pro domácnost, poklice, poklice na nádobí, poklopy na máslo (víčka na máselníčky), poklopy na nádobí, poklopy na sýr, rukavice pro domácnost, síta pro domácnost, sítko čajová (čajová vajíčka), s výjimkou sítok z drahých kovů, sítko na čaj, struhadla pro domácnost, šlehače, s výjimkou elektrických, pro domácnost, tácky papírové na použití v domácnosti, talíře, válečky na těsto (pro domácnost); (22) lana a provazy, síťky, stany, plátěné střechy a plachty, plachtoviny, pytle, materiál na vycpávky (s výjimkou papíru, lepenky, kaučuku nebo plastických hmot), textilní materiály ze surových vláken; (25) oděvy, obuv, kloboučnické zboží, sportovní oděvy; (26) krajky a výšivky, stuhy a tkaničky, knoflíky, háčky a očka, poutka, špendlíky a jehly, umělé květiny, tkaničky do bot; (28) hry, hračky, potřeby pro gymnastiku a sport, vánoční ozdoby; (35) propagační činnost, reklama, pomoc při řízení obchodní činnosti, obchodní administrativa, kancelářské práce; (39) doprava, balení a skladování zboží.

(730) **Just Products, s.r.o.**, Jankovcova 1037/49, Praha 7 - Holešovice, 17000, CZ

(740) JUDr. Jaroslav Bursík, Belgická 38, Praha 2, 12000

(210) **O-533962**

(220) 15.09.2016

(320) 15.09.2016

(511) 8, 13, 16, 21, 25, 26, 28, 35, 39

(540)



(510) (8) nářadí a nástroje s ručním pohonem, nože, vidličky a lžice, sečné zbraně, břitvy, kráječe na zeleninu, kráječe sýrů (neelektrické); (13) střelné zbraně, střelivo (munice) a střely, výbušniny, ohňostroje; (16) papír a lepenka, tiskárenské výrobky, potřeby pro knižní vazby, fotografie, papírenské zboží, lepidla pro papírenství nebo domácnost, materiál pro umělce, štětce, psací stroje a kancelářské potřeby (vyjímaje nábytek), učební a vyučovací pomůcky s výjimkou přístrojů, plastické obaly (nezařazené do jiných tříd), tiskařské typy, štočky; (21) pomůcky a nádoby pro domácnost a kuchyň, hřebeny a mycí houby, kartáče (s výjimkou štětců), materiály pro výrobu kartáčů, čisticí potřeby, ocelová vlna, sklo surové nebo opracované (s výjimkou stavebního skla), sklo, porcelán a majolika, česnek (lisy na -) (kuchyňské potřeby), drtiče pro kuchyňské použití, neelektrické, formičky, tvořítka na pečení (kuchyňské -), formy kuchyňské, formy na koláče, formy na led, formy na pečení (kuchyňské -), formy na pečení oplatek (vaflí), s výjimkou elektrických, hrnce kuchyňské, hrnce na vaření, dušení neelektrické, hrnce tlakové, s výjimkou elektrických, hůlky, tyčinky jídelní (kuchyňské náčiní), chňapky (na hrnce) kuchyňské rukavice, kuchyňské náčiní, kuchyňské nádobí (soupravy), náčiní pro použití v domácnosti, nádobí, nádobí (jiné než přístroje), nádoby pro použití v domácnosti a v kuchyni, nádoby skleněné, nádoby tepelněizolační (termosky), nálevky, trychtýře, pohlcovače dýmu pro domácnost, poklice, poklice na nádobí, poklopy na máslo (víčka na máselníčky), poklopy na nádobí, poklopy na sýr, rukavice pro domácnost, síta pro domácnost, sítko čajová (čajová vajíčka), s výjimkou sítok z drahých kovů, sítko na čaj, struhadla pro domácnost, šlehače, s výjimkou elektrických, pro domácnost, tácky papírové na použití v domácnosti, talíře, válečky na těsto (pro domácnost); (25) oděvy, obuv, kloboučnické zboží, sportovní oděvy; (26) krajky a výšivky, stuhy a tkaničky, knoflíky, háčky a očka, poutka, špendlíky a jehly, umělé květiny, tkaničky do bot; (28) hry, hračky, potřeby pro gymnastiku a sport, vánoční ozdoby; (35) propagační činnost, reklama, pomoc při řízení obchodní činnosti, obchodní administrativa, kancelářské práce; (39) doprava, balení a skladování zboží.

(590) Barevná

(730) **Just Products, s.r.o.**, Jankovcova 1037/49, Praha 7 - Holešovice, 17000, CZ

(740) JUDr. Jaroslav Bursík, Belgická 38, Praha 2, 12000

(210) **O-533979**

(220) 15.09.2016

(320) 15.09.2016

(511) 5

(540)

UGRAMEL

(510) (5) léčiva, farmaceutické přípravky humánní.

(730) **Zentiva Group, a.s.**, U Kabelovny 130, Praha 10 - Dolní Měcholupy, 10237, CZ

(740) C|K|T ČERVENKA TURKOVÁ & PARTNERS Advokátní, patentová a známková kancelář, Mgr. Radka Červenková advokátka, Anny Letenské 34/7, Praha 2, 12000

(210) **O-533984**

(220) 16.09.2016

(320) 16.09.2016

(511) 35, 36, 41, 43, 44

(540)

Divná Paní

(510) (35) administrativní řízení hotelů, obchodní management hotelů, obchodní informační služby týkající se vína, propagační činnost, reklama, reklama on-line v počítačové síti, marketingové služby, výstavy pro obchodní nebo průmyslové účely, pronájem reklamních ploch, obchodní zprostředkovatelské služby, aranžování výkladů; (36) realitní kancelář, makléřské služby v oblasti nemovitostí, zajišťování pronájmu nemovitostí, správa nemovitostí, správa nájemníků, činžovních domů, pronájem bytů, pronájem nemovitostí všeho druhu, pronajímání kanceláří (nemovitosti), oceňování starožitností, inkasování nájemného, pronájem kancelářských prostor; (41) realizace živých vystoupení, plánování zábavních večírků; (43) ubytovací kanceláře (hotely, penziony), cateringové služby zaměřené na zásobování jídlem, kavárny, pronájem přechodného ubytování, penziony, hotelové služby, restaurační služby, rezervace penzionů, rezervace hotelů, samoobslužné restaurace, snack-bary, bary (služby), služby vináren, služby ochutnávky vín (zajištění nápojů), pronajímání jednacích místností; (44) salóny krásy, kadeřnictví, masáže, floristické služby, sauny (služby), služby solárií, služby vizážistů, depilace voskem.

(730) **Celderová Diana JUDr.**, Andreja Kimeťa 120/8, Banská Štiavnica, SK

(210) **O-533993**

(220) 06.11.2015

(320) 01.06.2015

(511) 5

(540)

CARTILAGE FRAGMENTATION INHIBITOR

(510) (5) farmaceutické přípravky, včetně perorálních přípravků pro použití k prevenci a/nebo léčbě kardiovaskulárních, muskuloskeletálních a s pojivovými tkáněmi souvisejících poruch, výživové doplňky pro lékařské

použití, vitamíny a minerální přípravky (doplňky), potravinové doplňky pro léčebné použití.

- (730) **BIO MINERALS, Naamloze Vennootschap**, Zenderstraat, 12, Destelbergen, 9070, BE
(740) ZIVKO MIJATOVIĆ & Partners, Jugoslávských partyzánů 639/26, Praha 6, 160 00

- (210) **O-533996**
(220) 16.09.2016
(320) 16.09.2016
(511) 1, 3, 5
(540)

CLEVER FUNGUS

- (510) (1) biologické přípravky, jiné než pro lékařské a zvěrolékařské účely, přípravky na regulaci růstu rostlin, ochranné přípravky pro zvířata (s výjimkou nátěrů a olejů); (3) kosmetické přípravky; (5) mikroorganismy (kultury) pro lékařské a zvěrolékařské účely, biologické přípravky pro lékařské účely, fungicidy.
(730) **Bio Agens Research and Development - BARD s.r.o.**, Rýznerova 150/15, Únětice, 25262, CZ
(740) JUDr. Aleš Zábrš, advokát, Na Beránce 2, Praha 6, 16000

- (210) **O-534010**
(220) 19.09.2016
(320) 19.09.2016
(511) 16, 35, 36
(540)



- (510) (16) tiskoviny všeho druhu - periodické a neperiodické publikace, časopisy, kalendáře, katalogy, knížky, brožury, vizitky, blahopřání, etikety, letáky, plakáty, pozvánky, tašky a sáčky z papíru, papír a papírnické zboží v rámci třídy 16, pořadače, šanony, desky; (35) reklama, marketing a propagační služby, inzerce, publikace reklamních, inzertních textů, reklamní, inzertní a propagační činnost prostřednictvím jakéhokoli média; (36) bankovní obchody a bankovní služby s těmito službami související.
(730) **Česká spořitelna, a.s.**, Olbrachtova 1929/62, Praha 4, 14000, CZ

- (210) **O-534061**
(220) 20.09.2016
(320) 20.09.2016
(511) 3, 5, 44
(540)

Natuli

- (510) (3) adstringentní přípravky pro kosmetické účely, ambra (parfumerie), antiperspirační mýdlo, balzámy jiné než pro léčebné účely, krémy na bělení pokožky, čisticí mléko pro toaletní účely, deodoranty pro domácí mazlíčky, deodoranty pro lidskou potřebu nebo pro zvířata, dezodorizační mýdlo, šampóny pro domácí zvířata, éterické esence, éterické oleje, silice, zubní bělicí gely, kolagenové přípravky pro kosmetické účely, kolínská

voda, kosmetické přípravky, kosmetické přípravky pro zeštíhlení, kosmetické přípravky pro zvířata, kosmetické přípravky do koupele, koupelové soli, nikoliv pro medicijnální účely, kosmetické krémy, základní látky pro květinové parfěmy, výtažky z květin - parfumerie, krášličí masky, masážní gely jiné než pro léčebné účely, medicijnální mýdla, mycí přípravky pro intimní hygienu a deodorační přípravky, mýdla, dezinfekční mýdla, mýdlo proti pocení, mýdlo proti pocení nohou, obsah kosmetických neceserů, přípravky na odličování, oleje do voňavek, oleje pro kosmetické účely, oleje pro toaletní účely, opalovací přípravky (kosmetika), osvěžovače vzduchu, parfémovaná voda, parfěmy, peelingové neléčivé masážní krémy, pižmo (parfumerie), pleťová voda pro kosmetické účely, kosmetické přípravky pro pěstění pokožky, pomády pro kosmetické účely, potpourri (směsi voňavých látek), vonné sáčky do prádla, pudr (líčidlo), spreje pro osvěžení dechu, suché šampóny, šampóny, toaletní voda, tuky pro kosmetické účely, ubrousky kosmetické napuštěné pleťovou vodou, voda po holení, vonná dřeva, depilační vosk, ubrousky napuštěné přípravkem na odstraňování make-upu, ústní vody nikoliv pro lékařské účely, zubní pasty, vata pro kosmetické účely, vlasové kondicionéry, vlasové vody, změkčovače tkanin (pro praní), čisticí prostředky, čisticí oleje, čisticí roztoky, detergenty (čisticí prostředky) s výjimkou pro použití při průmyslových procesech a lékařství, kamencec (antiseptický); (5) absorpční tampóny, léčivé bahno, bahno pro koupele, čaje odtučňovací pro lékařské účely, čichací soli, soli minerální vody pro koupele, doplňky potravy, léčivé přípravky do minerální koupele, terapeutické přípravky do koupele, mořská voda pro koupele zdravotní, koupelové soli léčivé, oleje pro lékařské účely, pokojové přípravky pro osvěžení vzduchu, léčebné přípravky proti pocení, léčebné přípravky proti pocení nohou, farmaceutické přípravky pro péči o pokožku, soli draselné pro lékařské účely, soli koupelové léčivé, soli minerálních vod, soli pro lékařské účely, vaginální výplachy, aromaterapeutický olej, deodoranty jiné než pro lidskou potřebu nebo pro zvířata, deodoranty pro oděvy a textil, dezinfekční prostředky, mycí přípravky pro lékařské účely; (44) aromaterapeutické služby, lázeňské služby, masáže, salóny krásy, zkrášlovací salóny, poskytování balneo kúry, bahenních zábalů, zábalů na celulitidu, detoxikační kúry, detoxikačních zábalů, wellness kúry a regenerační kúry, provozování solných lázní.

- (730) **Naturevital, s.r.o.**, Žižkovo náměstí 103, Chrudim II, 53701, CZ

- (210) **O-534115**
(220) 21.09.2016
(320) 21.09.2016
(511) 6, 7, 12, 37
(540)

STROMARK

- (510) (6) kovové spojky pro hřídele, spojení svěrná hřídelová, miskové spojky, zubové spojky, vlnkové spojky; (7) převodovky strojů, převodovky jako části strojů, hřídelové spojky čelistového typu (jiné než pro pozemní vozidla), cykloidní převodovky; (12) převodovky, cykloidní převodovky; (37) opravy a servis cykloidních převodovek.
(590) Barevná
(730) **Kapp Rudolf**, Černého 43, Brno - Bystrc, 63500, CZ
(740) Doc. Ing. Jindřich Špaček CSc., patentový zástupce, Svatopluka Čecha 106A, Brno, 61200

(210) **O-534126**
(220) 22.09.2016
(320) 22.09.2016
(511) 29, 30
(540)



(510) (29) instantní polévky; (30) polévkové těstoviny, koření, omáčky, rýže.
(730) **A.T. INTERNATIONAL s.r.o.**, Libušská 319/126, Praha - Pisnice,
14200, CZ

(210) **O-534161**
(220) 23.09.2016
(320) 23.09.2016
(511) 9, 35, 42
(540)

CINK app

(510) (9) zařízení v oblastech informačních technologií, zejména přístroje na uchování dat, zařízení a příslušenství na zpracování dat, tiskárny, počítačové programy, data a informace; (35) obchodní služby a informace pro spotřebitele, zejména maloobchodní prodej zařízení v oblasti informačních technologií, maloobchodní služby v oboru počítačového softwaru, maloobchodní služby v souvislosti s počítačovým hardwarem, velkoobchodní prodej zařízení v oblasti informačních technologií, velkoobchodní služby v souvislosti s počítačovým hardwarem, velkoobchodní služby v souvislosti s počítačovým softwarem, obchodní analýzy, průzkum a informační služby, pomoc v obchodní a podnikatelské činnosti, management a administrativní služby; (42) služby v oblasti informačních technologií.

(730) **Mikuš Petr**, Starý Poddvorov 235, Starý Poddvorov, okr. Hodonín,
69616, CZ

(740) INPROCHES Patentová a známková kancelář, Mgr. Alžběta Jurtíková,
patentová zástupkyně, Mezířka 1 1, Brno, 60200

(210) **O-534196**
(220) 26.09.2016
(320) 26.09.2016
(511) 9, 16, 35, 38, 41
(540)

SPRAVEDLNOST

(510) (9) audiovizuální díla, zvukové, obrazové a zvukově obrazové záznamy v analogové nebo digitální podobě na datových nosičích nebo ke stažení na Internetu nebo prostřednictvím jiné datové či komunikační sítě, nosiče zvukových, obrazových a zvukově obrazových záznamů a dat nahrané i nenahrané, optické disky, kompaktní disky, dvd, blu-ray disky, gramofonové desky, magnetické pásky, videokazety, magnetické disky, exponované filmy, software, elektronické databáze a katalogy, softwarové aplikace a hry pro počítače, chytré telefony, tablety a jiná komunikační zařízení a zařízení výpočetní techniky, elektronické publikace na nosičích a ke stažení, počítačový hardware, periferní počítačová zařízení, audiovizuální a fotografické přístroje, komunikační zařízení, přístroje pro zachycení, vysílání, přenos, příjem a reprodukci zvuku a obrazu, elektrická zařízení a příslušenství na zpracování dat, audiovizuální přístroje a zařízení, přístroje pro záznam zvuku a obrazu, elektrická navigační zařízení, obaly a pouzdra na nosiče dat a záznamů, brýle, sluneční brýle, pouzdra na brýle, dekorační magnety, podložky pod myš (příslušenství počítačů); (16) tiskárenské výrobky, knihy, časopisy, fotografie, fotoalba a alba pro sběratele, kalendáře, diáře, poznámkové bloky, plakáty, letáky, nálepky, navštívenky, pohledy, přání, sběratelské karty, katalogy, manuály, vstupenky, poštovní známky, záložky do knih, tisky, grafické reprodukce, mapy, kancelářské potřeby kromě nábytku, kancelářský a dopisní papír, desky na dokumenty, obálky, razítka, lepicí pásky, psací potřeby, školní potřeby, vyučovací pomůcky a potřeby kromě přístrojů, pera, tužky, zvýrazňovače, fixy, guma na gumování, malířské soupravy pro umělce a děti, štětce, pastelky, krabice z papíru nebo lepenky, papírové tašky, balicí papír; (35) propagační činnost, reklama, marketingové služby, televizní reklama, reklama online, poskytování reklamního prostoru, pronájem reklamního času v komunikačních médiích, licence na výrobky a služby pro třetí osoby (komerční správa), merchandising, grafická úprava pro reklamní účely, organizování obchodních nebo reklamních akcí; (38) televizní vysílání a přenosy, audiovizuální přenosové služby, přenos a vysílání dat, přenos digitálních dat prostřednictvím televize, přenos informací elektronickými prostředky, bezdrátové vysílání, kabelové vysílání, satelitní vysílání, provozování vysílacích zařízení, vysílání programů přes Internet, distribuce dat nebo audiovizuálních záznamů prostřednictvím globální počítačové sítě nebo Internetu, elektronický přenos dat, streaming zvukového materiálu a video materiálu na Internetu, služby přenosu videa na vyžádání (vod), poskytování internetových diskusních fór, poskytování služeb v oblasti online komunikace, přenos interaktivního zábavního softwaru, přenos zpráv prostřednictvím elektronických médií, informační služby týkající se televizního vysílání; (41) zábava, vzdělávání a výuka, zábavní, sportovní a kulturní aktivity, výroba rozhlasových a televizních pořadů, filmová a video produkce, výroba audiovizuálních nahrávek, zvuková produkce, videoprodukce a fotografování, služby televizního studia, filmová studia, televizní zábava, hudební koncerty prostřednictvím televize, psaní scénářů, výroba titulků, dabing, filmová distribuce, projekce filmů, pronájem a půjčování filmů, organizace kulturních, zábavních a sportovních akcí, organizování a pořádání výstav k zábavním účelům, organizování festivalů, organizování her a soutěží, poskytování služeb zábavních parků, divadelní představení, internetové hry (bez možnosti stažení), vydavatelská činnost a zpravodajství, reportéřské služby, on-line publikování, poskytování elektronických publikací, zpravodajské programy (služby), informace o zábavě.

(590) Barevná

(730) **Česká televize**, Na hřebenech II 1132/4, Praha 4, 14070, CZ

(210) **O-534197**
 (220) 26.09.2016
 (320) 26.09.2016
 (511) 9, 16, 35, 38, 41
 (540)

STRÝČEK TONTON

(510) (9) audiovizuální díla, zvukové, obrazové a zvukově obrazové záznamy v analogové nebo digitální podobě na datových nosičích nebo ke stažení na Internetu nebo prostřednictvím jiné datové či komunikační sítě, nosiče zvukových, obrazových a zvukově obrazových záznamů a dat nahrané i nenahrané, optické disky, kompaktní disky, dvd, blu-ray disky, gramofonové desky, magnetické pásky, videokazety, magnetické disky, exponované filmy, software, elektronické databáze a katalogy, softwarové aplikace a hry pro počítače, chytré telefony, tablety a jiná komunikační zařízení a zařízení výpočetní techniky, elektronické publikace na nosičích a ke stažení, počítačový hardware, periferní počítačová zařízení, audiovizuální a fotografické přístroje, komunikační zařízení, přístroje pro zachycení, vysílání, přenos, příjem a reprodukci zvuku a obrazu, elektrická zařízení a příslušenství na zpracování dat, audiovizuální přístroje a zařízení, přístroje pro záznam zvuku a obrazu, elektrická navigační zařízení, obaly a pouzdra na nosiče dat a záznamů, brýle, sluneční brýle, pouzdra na brýle, dekorační magnety, podložky pod myš (příslušenství počítačů); (16) tiskárenské výrobky, knihy, časopisy, fotografie, fotoalba a alba pro sběratele, kalendáře, diáře, poznámkové bloky, plakáty, letáky, nálepky, navštívenky, pohledy, přání, sběratelské karty, katalogy, manuály, vstupenky, poštovní známky, záložky do knih, tisky, grafické reprodukcce, mapy, kancelářské potřeby kromě nábytku, kancelářský a dopisní papír, desky na dokumenty, obálky, razítka, lepicí pásky, psací potřeby, školní potřeby, vyučovací pomůcky a potřeby kromě přístrojů, pera, tužky, zvýrazňovače, fixy, gummy na gumování, malířské soupravy pro umělce a děti, štětce, pastelky, krabice z papíru nebo lepenky, papírové tašky, balicí papír; (35) propagační činnost, reklama, marketingové služby, televizní reklama, reklama online, poskytování reklamního prostoru, pronájem reklamního času v komunikačních médiích, licence na výrobky a služby pro třetí osoby (komerční správa), merchandising, grafická úprava pro reklamní účely, organizování obchodních nebo reklamních akcí; (38) televizní vysílání a přenosy, audiovizuální přenosové služby, přenos a vysílání dat, přenos digitálních dat prostřednictvím televize, přenos informací elektronickými prostředky, bezdrátové vysílání, kabelové vysílání, satelitní vysílání, provozování vysílacích zařízení, vysílání programů přes Internet, distribuce dat nebo audiovizuálních záznamů prostřednictvím globální počítačové sítě nebo Internetu, elektronický přenos dat, streaming zvukového materiálu a video materiálu na Internetu, služby přenosu videa na vyžádání (vod), poskytování internetových diskusních fór, poskytování služeb v oblasti online komunikace, přenos interaktivního zábavního softwaru, přenos zpráv prostřednictvím elektronických médií, informační služby týkající se televizního vysílání; (41) zábava, vzdělávání a výuka, zábavní, sportovní a kulturní aktivity, výroba rozhlasových a televizních pořadů, filmová a video produkce, výroba audiovizuálních nahrávek, zvuková produkce, videoprodukce a fotografování, služby televizního studia, filmová studia, televizní zábava, hudební koncerty prostřednictvím televize, psaní scénářů, výroba titulků, dabing, filmová distribuce, projekce filmů, pronájem a půjčování filmů, organizace kulturních, zábavních a sportovních akcí, organizování a pořádání výstav k zábavním účelům, organizování festivalů, organizování her a soutěží, poskytování služeb zábavních parků, divadelní představení, internetové hry (bez možnosti stažení), vydavatelská činnost a zpravodajství, reportéřské služby, on-line publikování, poskytování elektronických publikací, zpravodajské programy (služby), informace o zábavě.

(730) Česká televize, Na hřebenech II 1132/4, Praha 4, 14070, CZ

(210) **O-534203**
 (220) 26.09.2016
 (320) 26.09.2016
 (511) 14, 16, 35, 36
 (540)

AUROCK

(510) (14) drahé kovy (slitiny z -), ingoty z drahých kovů, medaile, měděné žetony, mince, paládium, platina (kov), stříbro surové nebo tepané, zlato surové nebo tepané, mince ze zlata, stříbra, platiny a palladia včetně mincí investičních (též z jejich slitin), investiční slitky (cihly) ze zlata, stříbra, platiny a palladia, medaile z drahých kovů a jejich slitin; (16) bankovky, brožury, letáky, státopky, poštovní ceniny jako například známky, kolky a jiné ceninové tiskoviny s ochranou - dluhopisy, cenné papíry, šeky, akcie,

speciální ceninový papír; (35) dodavatelské služby pro třetí osoby (nákup výrobků a služeb pro jiné podniky), dražby, hospodářské (ekonomické) prognózy, nákupní ceny, velkoobchodní ceny (analýzy -), nákupní objednávky (administrativní zpracování), obchodní činnost (poradenství v -), prezentace výrobků v komunikačních médiích pro účely maloobchodu, služby obchodního zprostředkování, sjednávání a uzavírání obchodních transakcí pro třetí strany; (36) analýzy (finanční -), konzultační služby (finanční -), oceňování (numismatika -), oceňování (starožitnosti -), umělecká díla (oceňování -).

(730) AUROCK s.r.o., Týnská 1053/21, Praha 1, 11000, CZ
 (740) Luděk Brandejs, Mníšek 27, Stříbřec, 37901

(210) **O-534206**
 (220) 26.09.2016
 (320) 26.09.2016
 (511) 29, 30, 31, 32, 39, 43
 (540)

ZENG

(510) (29) balené maso, brokolice, čerstvé maso, chlazené mléčné dezerty, cibule (konzervovaná -), citrony zpracované, cizma zpracovaná, čočka, datle, drůbež, dušené ovoce (kompoty), džemy, fazole, hovězí maso, hummus, játra, jogurty, klobásy, kokosový olej, kozi sýr, krájené ovoce, kuře, kysaná smetana, losos (neživý), mandarinky (konzervované), mandle zpracované, máslo, masové paštiky, mléčné výrobky, mrkev, oleje na vaření, olivy konzervované, omáčky (dipy), ořišky zpracované, ovocná marmeláda, podmáslí, polévkové směsi, pstruzi neživí, rozinky, ryby, salám, slanina, šlehačka, smetana (mléčný výrobek), šunka, sušené ovoce, sušené ořišky, tvaroh, tvrdý sýr, tuňák neživý, vejce, vepřové maso; (30) bylinky pro kulinářské účely, chuťové přísady, koření, ochucené omáčky, hořčice, čaje, káva, cereálie, kakao, bagety, med, chléb a pečivo, cukr, sůl; (31) brambory čerstvé, čerstvé ovoce a zelenina, ořechy, čerstvé zahradní bylinky, houby; (32) džusy, koncentrované ovocné šťávy, ovocné nebo zeleninové koktejly, smoothies (nealkoholické ovocné koktejly), nealkoholické nápoje na bázi zeleninových šťáv, vody, sirupy do nápojů, přípravky k výrobě nápojů; (39) automobilová doprava, balení zboží, balíky (doručování), dodávky zboží, doručovací a kurýrní služby, přeprava a doručování výrobků uvedených výše ve třídách 29, 30, 31, 32, 33; (43) bary nabízející ovocné nápoje, zajišťování stravování a nápojů v bistrech, zajišťování hromadného stravování (catering), mobilní cateringové služby, poradenské služby týkající se potravin, zásobování, cateringové služby zaměřené na zásobování jídel, služby dodávání jídel k okamžité spotřebě, firemní akce (poskytování jídel a nápojů).

(730) Central Food Service, s.r.o., Mařáčkova 302/8, Praha 6 - Dejvice, 16000, CZ
 (740) JUDr. Richard Gürlich Ph.D., Politických vězňů 19, Praha 1, 11000

(210) **O-534218**
 (220) 27.09.2016
 (320) 27.09.2016
 (511) 14, 18, 25
 (540)



(510) (14) bižuterie, brože a spony, náušnice, klobouky, pouzdra pro šperky, bižuterii a hodinky; (18) výrobky z kůže a z její imitace jako kabelky, klíčenky (pouzdra na klíče), peněženky, kufry, koženiny, zavazadla (cestovní, osobní, pracovní, sportovní a pro volný čas), kožená zavazadla, kožená galanterie, deštníky, toaletní tašky a kufříky pro kosmetiku; (25) luxusní dámské oděvy, dámské módní oděvy, dámské oděvy pro volný čas a sport, dámské oděvy společenské, kožené oděvy a oděvy z imitace kůže, dámské spodní prádlo, dámské oděvy domácí a na spaní, dámské župany, dámská obuv, dámská módní obuv, dámská obuv pro volný čas a sport,

dámská společenská obuv, dámská kožená obuv a obuv z imitace kůže, oděvní doplňky uvedené v této třídě, dámské pokrývky hlavy, opasky.
(730) **Vítězová Jarmila**, Pod Vodojemem 272/18, Pustiměř, 68321, CZ
(740) Advokátní kancelář CINK a partneři, s. r. o., Mgr. Ing. Pavel Cink - advokát, Veleslavínova 363/33, Plzeň, 30100

(210) **O-534228**
(220) 28.09.2016
(320) 28.09.2016
(511) 9, 10, 13, 23, 25
(540)

(210) **O-534219**
(220) 27.09.2016
(320) 27.09.2016
(511) 6, 19, 37
(540)



(510) (6) stavební konstrukce kovové, přenosné stavební konstrukce kovové, stavební profily kovové, stavební kování, stavební panely kovové, stavební materiály kovové v rámci této třídy; (19) stavební konstrukce nekovové, přenosné stavební konstrukce nekovové, stavební profily nekovové, stavební kování nekovové, stavební panely nekovové, stavební materiály nekovové v rámci této třídy; (37) stavby a stavebnictví, stavby pevných i přenosných stavebních konstrukcí, zejména stavebních hal, provádění staveb, stavebních oprav, stavební údržby a rekonstrukcí stavebních objektů, průmyslové stavby, ocelové konstrukce, halové objekty na klíč.
(730) **BENALY Holding s.r.o.**, Makovského 1177/1, Praha 6 - Řepy, 16300, CZ
(740) Václav Müller, patentový zástupce, Filipova 2016, Praha 4, 14800

(210) **O-534220**
(220) 27.09.2016
(320) 27.09.2016
(511) 3, 29, 30, 32, 43
(540)



(510) (3) mýdla, parfumerie, vonné oleje, kosmetika, vlasové vody, zubní pasty; (29) maso, ryby, drůbež, zvěřina, masové výtažky, konzervované ovoce a zelenina, mražené ovoce a zelenina, sušené ovoce a zelenina, vařené ovoce a zelenina, želé, džemy, kompoty, vejce, mléko, mléčné výrobky, jedlé oleje a tuky; (30) káva, čaj, kakao, kávové náhražky, rýže, tapioka, ságo, mouka, obilninové přípravky, chléb, pečivo, cukrovinky, zmrzlina, cukr, med, melasa, droždí, prášek do pečiva, sůl, hořčice, ocet, omáčky, chuťové přísady, koření, led potravinářský, obilniny připravené pro osobní konzumaci, nápoje na bázi kávy, kakaa, čokolády nebo čaje; (32) piva, minerální vody, šumivé nápoje, ovocné nápoje, ovocné šťávy, sirupy, limonáda; (43) služby zajišťující stravování a nápoje.
(730) **NEVI CZ s.r.o.**, 1. máje 1838, Frýdek-Místek, 73801, CZ



C. H. PROTECTION

(510) (9) bezpečnostní, zabezpečovací, ochranná a signalizační zařízení, elektrické paralyzéry, ochranné oděvy, ochranné oděvy z balisticky odolných materiálů, ochranná obuv, ochranné rukavice, ochranné pokrývky hlavy proti nehodám, úrazům, ozáření a ohni, brýle, balistické ochranné prostředky; (10) chirurgické nástroje a přístroje pro lékařské použití, spony pro chirurgické použití, svorky pro lékařské účely, chirurgické jehly, kanyly, chirurgické nitě, lékařské injekční stříkačky a jehly; (13) zbraně a střelivo, výbušniny a výbušná zařízení (jiné než zbraně), pepřové spreje; (23) vlákna a nitě k textilnímu použití, kovová vlákna pro textilní použití, stříbrná vlákna pro textilní použití, pogumovaná vlákna k textilnímu použití, textilní příze vyrobené z umělých a přírodních vláken, aramidová vlákna pro textilní použití; (25) oděvy, obuv a pokrývky hlavy.
(590) Barevná
(730) **C.H. Protection cz s.r.o.**, Dvorská 232/3, Hradec Králové - Svobodné Dvory, 50311, CZ
(740) PatentCentrum Sedlák & Partners s.r.o., Husova 5, České Budějovice, 37001

(210) **O-534237**
(220) 29.09.2016
(320) 29.09.2016
(511) 16, 35, 41
(540)



(510) (16) periodika, publikace, tištěné publikace, časopisy, tiskoviny, katalogy, prospekty, fotografie, knihy; (35) reklama (propagace), rozšiřování reklamních materiálů zákazníkům (letáky, prospekty, tisky, vzorky); (41) vydávání elektronických knih a časopisů on-line, vydávání knih, vydávání textů s výjimkou reklamních nebo náborových.
(590) Barevná
(730) **Radioservis, a.s.**, Olšanská 55/5, Praha 3, 13000, CZ

(210) **O-534240**
(220) 29.09.2016
(320) 29.09.2016
(511) 9
(540)



(510) (9) promítací plátna.
(590) Barevná
(730) **JT Motors s.r.o.**, Jablonecká 46/34, Liberec V, 46005, CZ
(740) Ing. Vladimír Janko, Pivovarská 53/2734, Jablonec nad Nisou, 46601

(210) **O-534249**
(220) 29.09.2016
(320) 29.09.2016
(511) 24, 25
(540)



(510) (24) textil a textilní náhražky, povlečení, ubrusy; (25) oděvy, obuv, kloboučnické zboží.
(590) Barevná
(730) **Vendetta shop s.r.o.**, Kaprova 42/14, Praha 1, 11000, CZ

(210) **O-534274**
(220) 30.09.2016
(320) 30.09.2016
(511) 9, 16, 41
(540)

MOOVEEZ

(510) (9) elektronické publikace, zvukové a obrazové záznamy na nosičích nebo v elektronické podobě nebo ke stažení, audiovizuální zařízení pro výuku, audiovizuální díla na nosičích nebo v elektronické podobě, filmy na nosičích nebo v elektronické podobě, hudební díla na nosičích nebo v elektronické podobě, audiovizuální programy, software pro spojení s překladatelskou činností nebo jazykovým vzděláváním, multimediální aplikace; (16) knihy, časopisy, tiskoviny, brožury, katalogy, plakáty, manuály, prospekty, kalendáře, obalové materiály z kartónu; (41) výchova, vzdělávání, vyučování, pořádání vzdělávacích kurzů, výuka a vzdělávání on-line, výuka jazyků, počítačové vzdělávání a školení, pořádání zkoušek v rámci vzdělávání, organizování a vedení seminářů, školení a konferencí, organizování vzdělávacích a zábavných soutěží, konzultační služby v oblasti vzdělávání, informace o výchově a vzdělávání, překladatelské a tlumočnické služby, vydávání knih, vydávání elektronických knih a časopisů on-line, poskytování on-line elektronických publikací, zábavní činnost, tvorba a šíření audiovizuálních děl, půjčování filmů.
(730) **Archimedes Inspiration a.s.**, Opletalova 1535/4, Praha 1 - Nové Město, 11376, CZ
(740) FISCHER & PARTNER Intellectual Property s.r.o., Na Hrobci 294/5, Praha 2, 12800

(210) **O-534275**
(220) 30.09.2016
(320) 30.09.2016
(511) 16, 35, 39, 41, 43, 44
(540)



(510) (16) brožury, formuláře, fotografie, grafické reprodukce, kalendáře, kancelářské potřeby (kromě nábytku), katalogy, knihy, letáky, papírenské výrobky, plakáty, psací potřeby, razítka, tiskopisy, tištěné publikace; (35) organizování výstav a veletrhů pro obchodní a reklamní účely, poskytování obchodních informací prostřednictvím webových stránek, propagační činnost a reklama, komerční informace a rady pro spotřebitele (spotřebitelská poradna); (39) cestování, doprava a doprovázení turistů, organizace cestovních zájezdů, rezervace cestování, rezervace v dopravě, zprostředkování dopravy; (41) informace o možnostech rekreace a o výchově a vzdělávání, organizování kulturních nebo vzdělávacích výstav, vzdělávacích, zábavných nebo sportovních soutěží, předprodej vstupenek, organizování a vedení seminářů a školení; (43) rezervace hotelů a penziónů, ubytovací služby (přechodné ubytování); (44) lázeňské služby, zdravotní poradenství.
(730) **Němcová Marcela Ing.**, Holikova 3825/53, Jihlava, 58601, CZ
(740) Mgr. Eva Decroix, advokát, Jiráskova 2159/25, Jihlava, 58601

(210) **O-534286**
(220) 03.10.2016
(320) 03.10.2016
(511) 9, 15, 18
(540)



(510) (9) přístroje a nástroje vědecké, námořní, geodetické, fotografické, filmové, optické, přístroje pro vážení, měření, signalizaci, kontrolu (inspekci), záchranu a přístroje pro vyučování, přístroje a nástroje pro vedení, přepínání, přeměnu, akumulaci, regulaci nebo řízení elektrického proudu, přístroje pro záznam, převod, reprodukci zvuku nebo obrazu, nosiče dat magnetické, záznamové disky, kompaktní disky, DVD a ostatní digitální záznamové nosiče, ústrojí pro přístroje na mince, pokladny registrační, kalkulačky, zařízení na zpracování dat, počítače, počítačový software, hasicí přístroje; (15) hudební nástroje; (18) kůže a její imitace, zvířecí kůže, usně, kufrы a cestovní tašky, deštníky a slunečníky, vycházkové hole, biče, jezdecké postroje a sedla.
(590) Barevná
(730) **Barletta Roberto**, Na Švihance 1, Praha 2, 12000, CZ
(740) Mgr. Lukáš Pech, advokát, Široká 742/22, Praha 1, 11000

(210) **O-534329**

(220) 04.10.2016

(320) 04.10.2016

(511) 35, 41

(540)

FA Teplice

(510) (35) propagační činnost, reklama; (41) výchova, vzdělávání, zábava, sportovní a kulturní aktivity.

(730) **SK Junior Teplice z.s.**, Proboštovská 1987, Teplice - Trnovany, 41501, CZ

(210) **O-534332**

(220) 04.10.2016

(320) 04.10.2016

(511) 35, 41

(540)

Teplitzer FK

(510) (35) propagační činnost, reklama; (41) výchova, vzdělávání, zábava, sportovní a kulturní aktivity.

(730) **SK Junior Teplice z.s.**, Proboštovská 1987, Teplice - Trnovany, 41501, CZ

(210) **O-534333**

(220) 04.10.2016

(320) 04.10.2016

(511) 35, 41

(540)

Teplitzer FK 1903

(510) (35) propagační činnost, reklama; (41) výchova, vzdělávání, zábava, sportovní a kulturní aktivity.

(730) **SK Junior Teplice z.s.**, Proboštovská 1987, Teplice - Trnovany, 41501, CZ

(210) **O-534334**

(220) 04.10.2016

(320) 04.10.2016

(511) 35, 41

(540)

Teplitzer FK 03

(510) (35) propagační činnost, reklama; (41) výchova, vzdělávání, zábava, sportovní a kulturní aktivity.

(730) **SK Junior Teplice z.s.**, Proboštovská 1987, Teplice - Trnovany, 41501, CZ

(210) **O-534338**

(220) 04.10.2016

(320) 04.10.2016

(511) 35, 42

(540)

Zakázkovnik

(510) (35) administrativní služby, administrativní zpracování dat, propagační činnost, reklama, pomoc při řízení obchodní činnosti, obchodní administrativní, aktualizace a údržba dat v počítačových databázích, sbírání informací do počítačové databáze, poskytování on-line tržního prostoru pro nakupující a prodávající výrobků a služeb, zpracování poptávek, objednávek a nabídek, správa elektronických a počítačových databází; (42) navrhování, tvorba, vývoj, údržba, aktualizace počítačového software, programování programů pro zpracování dat, aktualizace počítačových programů, služby cloudových výpočetních systémů, software jako služba, tvorba počítačových systémů, tvorba a správa webových stránek, provozování it systému a databáze.

(730) **Schuster Roman**, Milenovská 630/21, Praha 5, 15500, CZ

(740) **JUDr. Lucie Radkovičová**, Advokátní kancelář, Kořenského 1107/15, Praha 5, 15000

(210) **O-534352**

(220) 04.10.2016

(320) 04.10.2016

(511) 25, 32, 33

(540)

Hejt H8

(510) (25) bačkory, barety, body (spodní prádlo), boty šněrovací, bryndáčky (ne z papíru), bundy sportovní, bundy sportovní s kapucí (s kožešinou nebo plyšovou vložkou), cylindry, čapky (přiléhavé), čelenky, čepice, čepice se štítkem, fotbalová obuv, holínky polovysoké, kalhotky, klapky na uši (proti chladu, jako pokrývka hlavy), klobouky, kombiné (spodní prádlo), korzety (kombinace podvazkového pásu a podprsenky), korzety (prádlo), korzety (spodní prádlo), košile, krátké kalhotové minisukně, legíny, ponožky, pyžama, rukavice, sandály, sandály koupací, sarongy, spodky (trenýrky), spodky pánské, spodní prádlo, sportovní kšilt, sportovní tílka, šály, trepky, trička, vesty; (32) citronády, hroznový mošt (nealkoholický), koktejly na bázi piva, koktejly nealkoholické, kvas (nealkoholické nápoje), likéry (přípravky na výrobu -), minerální vody (nápoje), mixované ovocné nebo zeleninové nápoje, mošt (jablečný -) (nealkoholický), mošty, nápoje (nealkoholické na bázi medu), nápoje (nealkoholické -), nápoje iontové, nealkoholické nápoje, nealkoholické šťávy (nápoje z -), nealkoholické výtažky z ovoce, nektar (ovocný -) (nealkoholický), ovocné šťávy, ovocné šťávy (nealkoholické nápoje z -), ovocné výtažky (nealkoholické -), pивní mladinka, pivo, příchutě na výrobu nápojů, sirupy na výrobu nápojů, sirupy pro limonády, sladové nápoje, sladové pivo, šerbety (slazené ovocné nápoje), šťávy (ovocné -), šťávy zeleninové (nápoje), výtažky z chmele na výrobu piva, zázvorové pivo; (33) alkoholické nápoje s výjimkou piv, alkoholické výtažky z ovoce, digestiva (likéry a pálenky), digestiva (likéry hořké), griotka, jablečné mošty (s alkoholem), koktejly, lihoviny, medovina, nápoje (alkoholické -) (kromě piva), nápoje (destilované -) pálenky, víno.

(730) **Novotný David**, Šeránkova 16, Brno, 61600, CZ

(210) **O-534374**

(220) 05.10.2016

(320) 05.10.2016

(511) 9, 16, 35, 36, 38, 41, 42

(540)

KUPŘEDU DO MINULOSTI

(510) (9) nahrané a nenahrané nosiče záznamů zvuku a obrazu; (16) časopisy, periodické a neperiodické tiskoviny, propagační tiskoviny, zejména katalogy, prospekty, plakáty, fotografie, knihy; (35) propagační činnost, reklama, zejména prostřednictvím rozhlasového vysílání; (36) organizování dobročinných sbírek, organizování sbírek; (38) provozování rozhlasového vysílání, šíření rozhlasových pořadů a dalšího multimediálního obsahu přes Internet; (41) činnost vzdělávací, zábavná a vyučovací, pořádání koncertů, agenturní činnost v oblasti umění a kultury, pořádání hudebních soutěží, organizování soutěží (vzdělávacích nebo zábavných), tvorba rozhlasových programů, rozhlasové zpravodajství, publicistika; (42) tvorba a správa webových stránek.

(730) **Český rozhlas**, Vinohradská 1409/12, Praha 2, 12099, CZ

(210) **O-534416**

(220) 07.10.2016

(320) 07.10.2016

(511) 5

(540)

MAXULIN

(510) (5) dietetické nápoje upravené pro lékařské účely, dietní potraviny pro léčebné účely, dietetické látky upravené pro léčebné účely, farmaceutické výrobky, potravinové doplňky, potravinové doplňky pro léčebné účely, přírodní léčiva, léčiva pro humánní medicínu, vitamínové přípravky.

(730) **Norvital AS**, Postboks Manglerud 234, 0612 Oslo, NO

(740) **KOREJZOVÁ & SPOL.**, v.o.s., JUDr. Petra Korejzová, Korunní 810/104 E, Praha 10, 10100

(210) **O-534425**
(220) 07.10.2016
(320) 07.10.2016
(511) 33, 35, 40
(540)



(510) (33) vína všech druhů, sekty, alkoholické nápoje s výjimkou piv; (35) maloobchodní a velkoobchodní prodej a zprostředkovatelské služby v oblasti nákupu a prodeje vín, alkoholických nápojů a nealkoholických nápojů, zprostředkování v oblasti nákupu a prodeje zboží prostřednictvím internetu, zejména s víny, alkoholickými a nealkoholickými nápoji, propagační, reklamní a informační činnost všeho druhu zařazená v této třídě, marketing; (40) vinařství, vinohradnictví (výroba vína, zpracování vinných hroznů).
(730) **NEOKLAS a.s.**, Šardice 700, Šardice, 69613, CZ
(740) **RETROPATENT s.r.o.**, Mgr. Kamil Kolátor, Dobiášova 1246/29, Liberec VI, 46006

(210) **O-534534**
(220) 13.10.2016
(320) 13.10.2016
(511) 5
(540)

JODEX

(510) (5) farmaceutické a veterinářské výrobky, hygienické výrobky pro léčebné účely, dezinfekční přípravky.
(730) **ELAGRO s.r.o.**, Velká Losenice 8, 59211, CZ

(210) **O-534581**
(220) 14.10.2016
(320) 14.10.2016
(511) 30, 35, 41, 43, 44
(540)

Greensgate

(510) (30) med, medovniky, perníky; (35) marketing, pronájem reklamních ploch, reklama, správa hotelů, venkovní reklama; (41) provozování

golfových hřišť, organizování sportovních soutěží, provozování sportovních zařízení, rekreace, pronájem sportovních zařízení, s výjimkou dopravních prostředků, školení (pořádání a řízení), zdravotní a kondiční cvičení, půjčování sportovního nářadí, s výjimkou dopravních prostředků; (43) automaty (rychlé občerstvení), bary, bufety, hotelové služby, poskytování přechodného ubytování, provoz hotelového ubytování, provozování kempů, restaurace, ubytovací služby (hotely, penziony); (44) údržba trávníků, fyzioterapie a rehabilitace, zdravotní péče, provozování wellness zařízení.

(590) Barevná
(730) **PLZEŇSKÝ GOLF PARK, a.s.**, Horomyslická 1, Dýšina, 33002, CZ

(210) **O-534724**
(220) 19.10.2016
(320) 19.10.2016
(511) 6, 37, 39, 40, 42
(540)



(510) (6) kovové stavební materiály, výrobky z běžných kovů obsažené ve třídě 6, a to kovové potřeby zámečnické a klempířské, kovový spojovací a kotevní materiál; (37) montáže, demontáže, oprava a servis konstrukcí a technologických zařízení, služby spojené s půjčováním a pronájmem mobilních jeřábů, služby spojené s půjčováním a pronájmem stavební mechanizace; (39) nákladní doprava, speciální kamiónová doprava, speciální těžká autodoprava; (40) zpracování a úprava kovů na zakázku, obrábění kovů a nekovových komponentů na zakázku, kovoobráběčství, CNC a klasické obrábění (soustružení, frézování), svařování, povrchová úprava materiálů, pokovování, gravírování, nástrojařské práce, zakázková výroba prototypových dílů a komponentů, odborné poradenství a konzultace v kovoobráběčství, svařování a povrchové úpravě materiálů, zakázková výroba strojů, zařízení a drobných náhradních dílů pro zpracovatelský, chemický, výrobní a elektrárenský průmysl; (42) tvorba, zpracování a kompletace konstrukcí a výrobní dokumentace pro zpracovatelský, chemický, výrobní a elektrárenský průmysl, technická a poradenská činnost v oblasti konstrukční a výrobní dokumentace pro zpracovatelský, chemický, výrobní a elektrárenský průmysl, výzkumné a vývojové práce a inženýrská a projektová činnost v oblasti zpracovatelského, chemického, výrobního a elektrárenského průmyslu.

(590) Barevná
(730) **Montáže Přerov a.s.**, 9. května 3303/119, Přerov, 75002, CZ
(740) Halaxová & Halaxová TETRAPAT, RNDr. Zdeňka Halaxová, Jínonická 80, Praha 5, 15800

(510) (30) med, medovniky, perníky; (35) marketing, pronájem reklamních ploch, reklama, správa hotelů, venkovní reklama; (41) provozování

Zamítnuté a částečně zamítnuté přihlášky ochranných známek po zveřejnění

Zjistí-li Úřad v průběhu řízení o námitkách, že přihlašovaná ochranná známka nespĺňuje podmínky pro zápis, přihlášku zamítne. Zjistí-li, že přihlašovaná ochranná známka nespĺňuje podmínky pro zápis jen pro některé výrobky nebo služby, přihlášku zamítne v rozsahu výrobků nebo služeb, pro které přihláška nespĺňuje podmínky zápisu. S ohledem na tuto skutečnost, obsahuje tato kapitola údaje o rozhodnutích o zamítnutí přihlášky ochranné známky v celém nebo částečném rozsahu na základě ustanovení § 26 zákona č. 441/2003 Sb.

Údaje o výsledku rozhodnutí (zamítnutí přihlášky, částečné zamítnutí přihlášky) jsou uvedeny jako datum právní moci rozhodnutí/výsledek rozhodnutí.

(210) **O-507362**
(540)



24.10.2016/NABYTÍ P.M. - ČÁSTEČNÉ ZAMÍTNUTÍ PŘIHL. PO ZVEŘ.

(210) **O-508538**
(540)



25.10.2016/NABYTÍ P.M. - ČÁSTEČNÉ ZAMÍTNUTÍ PŘIHL. PO ZVEŘ.

(210) **O-509228**
(540)



20.10.2016/NABYTÍ P.M. - ZAMÍTNUTÍ PŘIHLÁŠKY PO ZVEŘEJNĚNÍ

(210) **O-513844**
(540)

H&G Hotel

27.10.2016/NABYTÍ P.M. - ČÁSTEČNÉ ZAMÍTNUTÍ PŘIHL. PO ZVEŘ.

(210) **O-516020**
(540)



20.10.2016/NABYTÍ P.M. - ZAMÍTNUTÍ PŘIHLÁŠKY PO ZVEŘEJNĚNÍ

(210) **O-518211**
(540)



20.10.2016/NABYTÍ P.M. - ZAMÍTNUTÍ PŘIHLÁŠKY PO ZVEŘEJNĚNÍ

(210) **O-520754**
(540)

Bubble Magic
The original Bubble Tea

18.10.2016/NABYTÍ P.M. - ČÁSTEČNÉ ZAMÍTNUTÍ PŘIHL. PO
ZVEŘ.

(210) **O-522385**
(540)

ROI HUNTER

25.10.2016/NABYTÍ P.M. - ZAMÍTNUTÍ PŘIHLÁŠKY PO
ZVEŘEJNĚNÍ

Zamítnuté námítky týkající se ochranných známek

V průběhu řízení o námítkách může být Úřadem zjištěno, že přihlašovaná ochranná známka, která byla zveřejněna ve Věstníku, nezasahuje do zákonem chráněných starších práv třetích osob, tzv. namítajících, uvedených v ustanovení § 7 zákona č. 441/2003 Sb., a proto Úřad námítky zamítne. Údaje o rozhodnutích o zamítnutí námítek na základě ustanovení § 26 zákona č. 441/2003 Sb. jsou obsaženy v této kapitole.

(210) **O-515732**
(540)

(210) **O-515732**
(540)



18.10.2016/ NABYTÍ P.M. – ZAMÍTNUTÍ NÁMITEK

18.10.2016/ NABYTÍ P.M. – ZAMÍTNUTÍ NÁMITEK

Zápisy ochranných známek bez změny ve vztahu ke zveřejněným přihláškám

(111) **356359**
(220) 16.09.2014
(320) 16.09.2014
(442) 20.07.2016
(151) 26.10.2016
(730) **Pod Skalkou, s.r.o.**, 567, Kunčice pod Ondřejníkem, 73913, CZ
(210) O-516465

(111) **356360**
(220) 05.12.2014
(320) 05.12.2014
(442) 04.03.2015
(151) 26.10.2016
(730) **Zdraví začíná jídlem s.r.o.**, Baarova 386/11, Liberec I-Staré Město, 46001, CZ
(210) O-518431

(111) **356361**
(220) 05.12.2014
(320) 05.12.2014
(442) 04.03.2015
(151) 26.10.2016
(730) **Zdraví začíná jídlem s.r.o.**, Baarova 386/11, Liberec I-Staré Město, 46001, CZ
(210) O-518435

(111) **356362**
(220) 13.05.2015
(320) 13.05.2015
(442) 20.07.2016
(151) 26.10.2016
(730) **SVMTech s.r.o.**, Počernická 272/96, Praha 10 - Malešice, 10800, CZ
(210) O-522282

(111) **356363**
(220) 30.06.2015
(320) 30.06.2015
(442) 20.07.2016
(151) 26.10.2016
(730) **pay4me s.r.o.**, Kolárova 22, Plzeň, 30100, CZ
(210) O-523530

(111) **356364**
(220) 01.07.2015
(320) 01.07.2015
(442) 20.07.2016
(151) 26.10.2016
(730) **Tran Anh Dung**, Vilova I 231, Vestec - Praha západ, 25242, CZ
(210) O-523553

(111) **356365**
(220) 08.09.2015
(320) 08.09.2015
(442) 20.07.2016
(151) 26.10.2016
(730) **Zott SE & Co. KG**, Dr.-Steichele-Straße 4, 86690 Mertingen, DE
(210) O-525130

(111) **356366**
(220) 17.09.2015
(320) 17.09.2015
(442) 20.07.2016
(151) 26.10.2016
(730) **Kolek Tomáš**, Dolní Moravice 11/117, Opava, 79501, CZ
(210) O-525332

(590) Barevná

(111) **356367**
(220) 17.09.2015
(320) 17.09.2015
(442) 20.07.2016
(151) 26.10.2016
(730) **Kolek Tomáš**, Dolní Moravice 117, Opava, 79501, CZ
(210) O-525336
(590) Barevná

(111) **356368**
(220) 14.10.2015
(320) 14.10.2015
(442) 20.07.2016
(151) 26.10.2016
(730) **Plzeň - TURISMUS, příspěvková organizace**, náměstí Republiky 290/41, Plzeň, 30100, CZ
(210) O-525951

(111) **356369**
(220) 14.10.2015
(320) 14.10.2015
(442) 20.07.2016
(151) 26.10.2016
(730) **Plzeň - TURISMUS, příspěvková organizace**, náměstí Republiky 290/41, Plzeň, 30100, CZ
(210) O-525952

(111) **356370**
(220) 21.10.2015
(320) 21.10.2015
(442) 20.07.2016
(151) 26.10.2016
(730) **Lískovcová Kateřina MgA.**, Terronská 19, Praha 6, 16000, CZ
(210) O-526171

(111) **356371**
(220) 02.11.2015
(320) 02.11.2015
(442) 20.07.2016
(151) 26.10.2016
(730) **Foundry Services s.r.o.**, Svatopluka Čecha 1934/58, Brno - Královo Pole, 61200, CZ
(210) O-526386

(111) **356372**
(220) 04.11.2015
(320) 04.11.2015
(442) 20.07.2016
(151) 26.10.2016
(730) **APOLLO GAMES k.s.**, V parku 2294/2, Praha 4 - Chodov, 14800, CZ
(210) O-526469

(111) **356373**
(220) 23.11.2015
(320) 23.11.2015
(442) 20.07.2016
(151) 26.10.2016
(730) **Král Patrik**, Loukov 51, Loukov, 29411, CZ
(210) O-526888

(111) **356374**
(220) 24.11.2015

(320) 24.11.2015
(442) 20.07.2016
(151) 26.10.2016
(730) **Šíma Oldřich**, Novákových 1000/21, Praha 8 - Libeň, 18000, CZ
(210) O-526912

(111) **356375**
(220) 24.11.2015
(320) 24.11.2015
(442) 20.07.2016
(151) 26.10.2016
(730) **SICO RUBENA s.r.o.**, Náchodská 449, Velké Poříčí, 54932, CZ
(210) O-526924

(111) **356376**
(220) 24.11.2015
(320) 24.11.2015
(442) 20.07.2016
(151) 26.10.2016
(730) **SICO RUBENA s.r.o.**, Náchodská 449, Velké Poříčí, 54932, CZ
(210) O-526925

(111) **356377**
(220) 25.11.2015
(320) 25.11.2015
(442) 20.07.2016
(151) 26.10.2016
(730) **Vaše DEDRA, s.r.o.**, Podhradní 69, Česká Skalice, 55203, CZ
(210) O-526950

(111) **356378**
(220) 25.11.2015
(320) 25.11.2015
(442) 20.07.2016
(151) 26.10.2016
(730) **Vaše DEDRA, s.r.o.**, Podhradní 69, Česká Skalice, 55203, CZ
(210) O-526951

(111) **356379**
(220) 02.12.2015
(320) 02.12.2015
(442) 20.07.2016
(151) 26.10.2016
(730) **Šafránek Michal Ing.**, U Trati 687/13, Říčany, 25101, CZ
Havel Jan, Palachova 601, Brandýs nad Labem, 25001, CZ
(210) O-527101
(590) Barevná

(111) **356380**
(220) 03.12.2015
(320) 03.12.2015
(442) 20.07.2016
(151) 26.10.2016
(730) **heďe kamna s.r.o.**, Černého 836/24, Brno, Bystře, 63500, CZ
(210) O-527166

(111) **356381**
(220) 03.12.2015
(320) 03.12.2015
(442) 20.07.2016
(151) 26.10.2016
(730) **heďe kamna s.r.o.**, Černého 836/24, Brno, Bystře, 63500, CZ
(210) O-527167
(590) Barevná

(111) **356382**
(220) 04.12.2015
(320) 04.12.2015
(442) 20.07.2016
(151) 26.10.2016
(730) **Andaneas s.r.o.**, Pod Cukrákem, Lipence 772/5, Praha 5, 15531, CZ
(210) O-527208

(111) **356383**
(220) 04.12.2015
(320) 04.12.2015
(442) 20.07.2016
(151) 26.10.2016
(730) **Andaneas s.r.o.**, Pod Cukrákem, Lipence 772/5, Praha 5, 15531, CZ
(210) O-527209

(111) **356384**
(220) 04.12.2015
(320) 04.12.2015
(442) 20.07.2016
(151) 26.10.2016
(730) **Andaneas s.r.o.**, Pod Cukrákem, Lipence 772/5, Praha 5, 15531, CZ
(210) O-527210

(111) **356385**
(220) 07.12.2015
(320) 07.12.2015
(442) 20.07.2016
(151) 26.10.2016
(730) **T-Mobile Czech Republic a.s.**, Tomíčkova 2144/1, Praha 4 - Chodov, 14800, CZ
(210) O-527219

(111) **356386**
(220) 07.12.2015
(320) 07.12.2015
(442) 20.07.2016
(151) 26.10.2016
(730) **Křenek Michal**, Třešňová 622, Liberec, 46014, CZ
(210) O-527220

(111) **356387**
(220) 07.12.2015
(320) 07.12.2015
(442) 20.07.2016
(151) 26.10.2016
(730) **LIMAL (CZ) s.r.o.**, Na hřebenech II 1718/8, Praha 4, 14000, CZ
(210) O-527248

(111) **356388**
(220) 07.12.2015
(320) 07.12.2015
(442) 20.07.2016
(151) 26.10.2016
(730) **LIMAL (CZ) s.r.o.**, Na hřebenech II 1718/8, Praha 4, 14000, CZ
(210) O-527249

(111) **356389**
(220) 16.12.2015
(320) 16.12.2015
(442) 20.07.2016
(151) 26.10.2016
(730) **Národní muzeum**, Václavské nám. 68, Praha 1, 11579, CZ
(210) O-527486

(111) **356390**
(220) 16.12.2015
(320) 16.12.2015
(442) 20.07.2016
(151) 26.10.2016
(730) **Národní muzeum**, Václavské nám. 68, Praha 1, 11579, CZ
(210) O-527487

(111) **356391**
(220) 27.01.2016
(320) 27.01.2016
(442) 20.07.2016
(151) 26.10.2016
(730) **Machálek Tomáš**, Sidliště Svobody 3535/36, Prostějov, 79601, CZ
(210) O-527921

(111) **356392**
(220) 27.01.2016
(320) 27.01.2016
(442) 20.07.2016
(151) 26.10.2016
(730) **Machálek Tomáš**, sídl. Svobody 3535/36, Prostějov, 79601, CZ
(210) O-527922

(111) **356393**
(220) 18.01.2016
(320) 18.01.2016
(442) 02.03.2016
(151) 26.10.2016
(730) **Nakladatelství Fraus, s.r.o.**, Edvarda Beneše 2438/72, Plzeň 3 Jižní Předměstí, 30100, CZ
(210) O-528099

(111) **356394**
(220) 21.06.2016
(320) 01.02.2016
(442) 20.07.2016
(151) 26.10.2016
(730) **Jonák Jan**, Štychova 361, Praha 10, 10400, CZ
(210) O-528455
(590) Barevná

(111) **356395**
(220) 02.02.2016
(320) 02.02.2016
(442) 20.07.2016
(151) 26.10.2016
(730) **Zámečník David Ing. arch.**, Kostelec u Křížků 263, Kamenice, 25168, CZ
Havliš Filip Ing.arch., U Háje 35, Praha 4, 14700, CZ
(210) O-528477

(111) **356396**
(220) 10.02.2016
(320) 10.02.2016
(442) 20.07.2016
(151) 26.10.2016
(730) **Votre plaisir s.r.o.**, Mladoboleslavská 73, Praha 9, 19700, CZ
(210) O-528692
(590) Barevná

(111) **356397**
(220) 24.02.2016
(320) 24.02.2016
(442) 20.07.2016
(151) 26.10.2016

(730) **Sovík Robert**, Jungmannovo nám. 769/7, Praha 1 - Nové Město, 11000, CZ
(210) O-529126
(590) Barevná

(111) **356398**
(220) 02.03.2016
(320) 02.03.2016
(442) 20.07.2016
(151) 26.10.2016
(730) **PQ PARTNERS LIMITED**, Athinon 5, Nicosia, CY
(210) O-529314

(111) **356399**
(220) 05.03.2016
(320) 05.03.2016
(442) 20.07.2016
(151) 26.10.2016
(730) **Zámecký pivovar BŘECLAV s.r.o.**, Pod Zámkem 625/8, Břeclav, 69002, CZ
(210) O-529430

(111) **356400**
(220) 05.03.2016
(320) 05.03.2016
(442) 20.07.2016
(151) 26.10.2016
(730) **SMART FOR YOU a.s.**, Jožky Silného 2683/14, Kroměříž, 76701, CZ
(210) O-529431

(111) **356401**
(220) 08.03.2016
(320) 08.03.2016
(442) 20.07.2016
(151) 26.10.2016
(730) **Randa Jan**, Kunínova 1720/3, Praha, 14900, CZ
(210) O-529494

(111) **356402**
(220) 11.03.2016
(320) 11.03.2016
(442) 20.07.2016
(151) 26.10.2016
(730) **GLOSSINA, s.r.o.**, Prokopova 148/15, Praha 3, 13000, CZ
(210) O-529602

(111) **356403**
(220) 16.03.2016
(320) 16.03.2016
(442) 20.07.2016
(151) 26.10.2016
(730) **Nadace pro transplantace kostní dřeně**, Na Roudné 123/212, Plzeň, 30165, CZ
(210) O-529697

(111) **356404**
(220) 17.03.2016
(320) 17.03.2016
(442) 20.07.2016
(151) 26.10.2016
(730) **RODOP, a.s.**, Nábřežní 87/2, Praha 5 Smíchov, 15000, CZ
(210) O-529742

(111) **356405**
(220) 17.03.2016
(320) 17.03.2016

(442) 20.07.2016
(151) 26.10.2016
(730) **Swiss Energo s.r.o.**, Šafránkova 1238/1, Praha 5 - Stodůlky, 15500, CZ
(210) O-529743

(111) **356406**
(220) 29.06.2016
(320) 18.03.2016
(442) 20.07.2016
(151) 26.10.2016
(730) **YESENÍK s.r.o.**, Tyršova 319/28, Jeseník, 79001, CZ
(210) O-529785
(590) Barevná

(111) **356407**
(220) 18.03.2016
(320) 18.03.2016
(442) 20.07.2016
(151) 26.10.2016
(730) **Profi Press s.r.o.**, Drtinova 8, Praha 5, 15000, CZ
(210) O-529802

(111) **356408**
(220) 24.03.2016
(320) 24.03.2016
(442) 20.07.2016
(151) 26.10.2016
(730) **FASTJUMP Czech s.r.o.**, Pátek 217, Poděbrady, 29001, CZ
(210) O-529964

(111) **356409**
(220) 24.03.2016
(320) 24.03.2016
(442) 20.07.2016
(151) 26.10.2016
(730) **Novotný Jan**, Berounská 353, Úhonice, 25218, CZ
(210) O-529968
(590) Barevná

(111) **356410**
(220) 01.04.2016
(320) 01.04.2016
(442) 20.07.2016
(151) 26.10.2016
(730) **MHR company s.r.o.**, Žerotínovo nám. 14/3, Třebíč, Podklášteří, 67401, CZ
(210) O-530127

(111) **356411**
(220) 01.04.2016
(320) 01.04.2016
(442) 20.07.2016
(151) 26.10.2016
(730) **Michlovský Miloš Doc. Ing., DrSc.**, Družstevní 818, Rakvice, 69103, CZ
(210) O-530130

(111) **356412**
(220) 04.04.2016
(320) 04.04.2016
(442) 20.07.2016
(151) 26.10.2016
(730) **Beran Tomáš**, Tucharazská 322/10, Praha 10, 10800, CZ
Fechtner Štěpán Václav, Tibetská 806/2, Praha 6, 16005, CZ
Nedvěd Bohumil Ing., N.A. Někrasova 654/12, Praha 6, 16000, CZ
(210) O-530142

(111) **356413**
(220) 04.04.2016
(320) 04.04.2016
(442) 20.07.2016
(151) 26.10.2016
(730) **CTR flight services, s.r.o.**, Sladkovského náměstí 525/1, Praha 3 - Žižkov, 13000, CZ
(210) O-530150
(590) Barevná

(111) **356414**
(220) 07.04.2016
(320) 07.04.2016
(442) 20.07.2016
(151) 26.10.2016
(730) **Šťastný Vilém**, Dvory 88, Dvory, 28802, CZ
(210) O-530280
(590) Barevná

(111) **356415**
(220) 12.04.2016
(320) 12.04.2016
(442) 20.07.2016
(151) 26.10.2016
(730) **Vnímavé hračky k.s.**, Hrachová 6, Bratislava, SK
(210) O-530353

(111) **356416**
(220) 12.04.2016
(320) 12.04.2016
(442) 20.07.2016
(151) 26.10.2016
(730) **Vlk Jan**, Kollárova 477, Napajedla, 76361, CZ
(210) O-530356
(590) Barevná

(111) **356417**
(220) 12.04.2016
(320) 12.04.2016
(442) 20.07.2016
(151) 26.10.2016
(730) **Rutar Radka Mgr.**, V Pálce 117, Křenice, 25084, CZ
(210) O-530365

(111) **356418**
(220) 18.04.2016
(320) 18.04.2016
(442) 20.07.2016
(151) 26.10.2016
(730) **Vorel Miloš**, Zahradní 1279, Vlašim, 25801, CZ
(210) O-530467

(111) **356419**
(220) 20.04.2016
(320) 20.04.2016
(442) 20.07.2016
(151) 26.10.2016
(730) **Kindt Daniel**, Soukenická 1094/22, Praha 1 - Nové Město, 11000, CZ
(210) O-530546

(111) **356420**
(220) 21.04.2016
(320) 21.04.2016
(442) 20.07.2016
(151) 26.10.2016
(730) **EXBIO Praha, a.s.**, Nad Safinou II 341, Vestec, 25242, CZ
(210) O-530562

(111) **356421**
(220) 10.05.2016
(320) 10.05.2016
(442) 20.07.2016
(151) 26.10.2016
(730) **CIUR a.s.**, Malé náměstí 142/3, Praha 1, 11000, CZ
(210) O-531038

(111) **356422**
(220) 10.05.2016
(320) 10.05.2016
(442) 20.07.2016
(151) 26.10.2016
(730) **TV PROBBE s.r.o.**, Osadní 324/12a, Praha 7, 17000, CZ
(210) O-531039

(111) **356423**
(220) 11.05.2016
(320) 11.05.2016
(442) 20.07.2016
(151) 26.10.2016
(730) **Zdeněk Charvát s.r.o.**, Družstevní 289, Doudleby nad Orlicí, 51742, CZ
(210) O-531100

(111) **356424**
(220) 11.05.2016
(320) 11.05.2016
(442) 20.07.2016
(151) 26.10.2016
(730) **Novotný Pavel**, Kostnické nám. 776/5, Praha 3, 13000, CZ
(210) O-531106

(111) **356425**
(220) 12.05.2016
(320) 12.05.2016
(442) 20.07.2016
(151) 26.10.2016
(730) **AgroConsult Bohemia s.r.o.**, Kněžskodvorská 2296/8a, České Budějovice, 37004, CZ
(210) O-531124
(590) Barevná

(111) **356426**
(220) 17.05.2016
(320) 17.05.2016
(442) 20.07.2016
(151) 26.10.2016
(730) **Pivovary Staropramen s.r.o.**, Nádražní 84/43, Praha 5, 15054, CZ
(210) O-531236

(111) **356427**
(220) 18.05.2016
(320) 18.05.2016
(442) 20.07.2016
(151) 26.10.2016
(730) **Damm Aleš Ing., MBA**, Nad Bahnívkou 220, Říčany, 25101, CZ
(210) O-531277

(111) **356428**
(220) 18.05.2016
(320) 18.05.2016
(442) 20.07.2016
(151) 26.10.2016
(730) **Pivovary Staropramen s.r.o.**, Nádražní 84/43, Praha 5, 15054, CZ
(210) O-531282

(111) **356429**
(220) 18.05.2016
(320) 18.05.2016
(442) 20.07.2016
(151) 26.10.2016
(730) **Pánek Pavel Ing.**, V Ráji 1334/7, Slaný, 27401, CZ
(210) O-531290
(590) Barevná

(111) **356430**
(220) 18.05.2016
(320) 18.05.2016
(442) 20.07.2016
(151) 26.10.2016
(730) **České dráhy, a. s.**, Nábřeží Ludvíka Svobody 1222, Praha 1 - Nové Město, 11015, CZ
(210) O-531293

(111) **356431**
(220) 18.05.2016
(320) 18.05.2016
(442) 20.07.2016
(151) 26.10.2016
(730) **České dráhy, a. s.**, Nábřeží Ludvíka Svobody 1222, Praha 1 - Nové Město, 11015, CZ
(210) O-531294
(590) Barevná

(111) **356432**
(220) 19.05.2016
(320) 19.05.2016
(442) 20.07.2016
(151) 26.10.2016
(730) **OT Energy Services a.s.**, Pražská 684/49, Třebíč, 67401, CZ
(210) O-531321

(111) **356433**
(220) 20.05.2016
(320) 20.05.2016
(442) 20.07.2016
(151) 26.10.2016
(730) **Základní umělecká škola Jana Hanuše**, U Dělnického cvičiště 1/1100B, Praha 6-Břevnov, 16900, CZ
(210) O-531353
(590) Barevná

(111) **356434**
(220) 20.05.2016
(320) 20.05.2016
(442) 20.07.2016
(151) 26.10.2016
(730) **Zentiva Group, a.s.**, U Kabelovny 130, Praha 10 - Dolní Měcholupy, 10237, CZ
(210) O-531356

(111) **356435**
(220) 24.05.2016
(320) 24.05.2016
(442) 20.07.2016
(151) 26.10.2016
(730) **J&J Trading s.r.o.**, Rybná 716/24, Praha 1, 11000, CZ
(210) O-531398
(590) Barevná

(111) **356436**
(220) 24.05.2016
(320) 24.05.2016
(442) 20.07.2016
(151) 26.10.2016
(730) **FLORBAL CHODOV z.s.**, Komárkova 2265/1, Praha 4, 14800, CZ
(210) O-531404
(590) Barevná

(111) **356437**
(220) 24.05.2016
(320) 24.05.2016
(442) 20.07.2016
(151) 26.10.2016
(730) **ABRA Software a.s.**, Jeremiášova 1422/7b, Praha 5 - Stodůlky, 15500, CZ
(210) O-531409

(111) **356438**
(220) 24.05.2016
(320) 24.05.2016
(442) 20.07.2016
(151) 26.10.2016
(730) **Société des Produits Nestlé S.A.**, Vevey 1800, CH
(210) O-531413
(590) Barevná

(111) **356439**
(220) 25.05.2016
(320) 25.05.2016
(442) 20.07.2016
(151) 26.10.2016
(730) **Make Your Charm s.r.o.**, Švédská 1010/15, Praha 5, 15000, CZ
(210) O-531439
(590) Barevná

(111) **356440**
(220) 25.05.2016
(320) 25.05.2016
(442) 20.07.2016
(151) 26.10.2016
(730) **World Class Invest s.r.o.**, Václavské nám. 808/66, Praha 1, 11000, CZ
(210) O-531446
(590) Barevná

(111) **356441**
(220) 27.05.2016
(320) 27.05.2016
(442) 20.07.2016
(151) 26.10.2016
(730) **Ženišková Mainzerová Věra**, Růženy Svobodové 543/21, Plzeň - Severní Předměstí, 32300, CZ
(210) O-531515

(111) **356442**
(220) 27.05.2016
(320) 27.05.2016
(442) 20.07.2016
(151) 26.10.2016
(730) **Rozkošný Jan**, Čenkovská 242, Odolena Voda, 25070, CZ
(210) O-531521

(111) **356443**
(220) 30.05.2016
(320) 30.05.2016
(442) 20.07.2016
(151) 26.10.2016

(730) **P&G Management Invest s.r.o.**, Bašty 413/2, Brno, 60200, CZ
(210) O-531527
(590) Barevná

(111) **356444**
(220) 31.05.2016
(320) 31.05.2016
(442) 20.07.2016
(151) 26.10.2016
(730) **RBI - REAL s.r.o.**, Růžová 951/13, Praha 1 - Nové Město, 11000, CZ
(210) O-531565

(111) **356445**
(220) 31.05.2016
(320) 31.05.2016
(442) 20.07.2016
(151) 26.10.2016
(730) **Domino's IP Holder LLC**, 24 Frank Lloyd Wright Drive, Ann Arbor, P.O. Box 485, 48106, MI, US
(210) O-531575

(111) **356446**
(220) 31.05.2016
(320) 31.05.2016
(442) 20.07.2016
(151) 26.10.2016
(730) **ZPA Smart Energy a.s.**, Komenského 821, Trutnov, 54101, CZ
(210) O-531576
(590) Barevná

(111) **356447**
(220) 31.05.2016
(320) 31.05.2016
(442) 20.07.2016
(151) 26.10.2016
(730) **FINPOS s. r. o.**, Tyršova 2182, Benešov, 25601, CZ
(210) O-531584
(590) Barevná

(111) **356448**
(220) 01.06.2016
(320) 01.06.2016
(442) 20.07.2016
(151) 26.10.2016
(730) **Hošek Jiří doc. Mgr.**, Sudoměřská 1649/29, Praha 3 - Žižkov, 13000, CZ
(210) O-531601

(111) **356449**
(220) 01.06.2016
(320) 01.06.2016
(442) 20.07.2016
(151) 26.10.2016
(730) **Koukal Josef**, U Elektrárny 211, Vrané nad Vltavou, 25246, CZ
(210) O-531604

(111) **356450**
(220) 02.06.2016
(320) 02.06.2016
(442) 20.07.2016
(151) 26.10.2016
(730) **STAPRO s. r. o.**, Pernštýnské náměstí 51, Pardubice I - Staré Město, 53002, CZ
(210) O-531624

(111) **356451**
(220) 02.06.2016

(320) 02.06.2016
(442) 20.07.2016
(151) 26.10.2016
(730) **Matrace Comfort a.s.**, Hrusická 2616/3, Praha 4, 14100, CZ
(210) O-531633

(111) **356452**
(220) 03.06.2016
(320) 03.06.2016
(442) 20.07.2016
(151) 26.10.2016
(730) **OrganizeTube, s.r.o.**, Technická 2948/13, Brno, 61600, CZ
(210) O-531683
(590) Barevná

(111) **356453**
(220) 03.06.2016
(320) 03.06.2016
(442) 20.07.2016
(151) 26.10.2016
(730) **OrganizeTube, s.r.o.**, Technická 2948/13, Brno, 61600, CZ
(210) O-531685
(590) Barevná

(111) **356454**
(220) 05.06.2016
(320) 05.06.2016
(442) 20.07.2016
(151) 26.10.2016
(730) **Hrubaš Petr Ing.**, Starodubečská 667/9a, Praha 10, 10700, CZ
(210) O-531686

(111) **356455**
(220) 06.06.2016
(320) 06.06.2016
(442) 20.07.2016
(151) 26.10.2016
(730) **MERIDA CZECH, s.r.o.**, Brněnská 1739/121, Šlapanice, 66451, CZ
(210) O-531696

(111) **356456**
(220) 06.06.2016
(320) 06.06.2016
(442) 20.07.2016
(151) 26.10.2016
(730) **MORXES a.s.**, Hněvotín 530, Hněvotín, 78347, CZ
(210) O-531704

(111) **356457**
(220) 06.06.2016
(320) 06.06.2016
(442) 20.07.2016
(151) 26.10.2016
(730) **Bučan Pavel Ing.**, Vajgar 555/III, Jindřichův Hradec, 37701, CZ
(210) O-531705
(590) Barevná

(111) **356458**
(220) 06.06.2016
(320) 06.06.2016
(442) 20.07.2016
(151) 26.10.2016
(730) **Unilever N.V.**, Weena 455, 3013 AL Rotterdam, NL
(210) O-531707
(590) Barevná

(111) **356459**
(220) 08.06.2016
(320) 08.06.2016
(442) 20.07.2016
(151) 26.10.2016
(730) **Study Partners s.r.o.**, Sabinova 287/3, Praha 3, 13000, CZ
(210) O-531778
(590) Barevná

(111) **356460**
(220) 09.06.2016
(320) 09.06.2016
(442) 20.07.2016
(151) 26.10.2016
(730) **JAVORNÍK - CZ s.r.o.**, Štítná nad Vláří 414, Štítná nad Vláří-Popov, 76333, CZ
(210) O-531794
(590) Barevná

(111) **356461**
(220) 09.06.2016
(320) 09.06.2016
(442) 20.07.2016
(151) 26.10.2016
(730) **OneSip s.r.o.**, Havlíčkovo náměstí 189/2, Praha 3, 13000, CZ
(210) O-531813

(111) **356462**
(220) 09.06.2016
(320) 09.06.2016
(442) 20.07.2016
(151) 26.10.2016
(730) **VIAMILK a.s.**, Zemědělská 897/5, Hradec Králové, 50003, CZ
(210) O-531823

(111) **356463**
(220) 13.06.2016
(320) 13.06.2016
(442) 20.07.2016
(151) 26.10.2016
(730) **RPG Byty, s.r.o.**, Gregorova 2582/3, Ostrava - Moravská Ostrava, 70197, CZ
(210) O-531875

(111) **356464**
(220) 13.06.2016
(320) 13.06.2016
(442) 20.07.2016
(151) 26.10.2016
(730) **RPG Byty, s.r.o.**, Gregorova 2582/3, Ostrava - Moravská Ostrava, 70197, CZ
(210) O-531876
(590) Barevná

(111) **356465**
(220) 13.06.2016
(320) 13.06.2016
(442) 20.07.2016
(151) 26.10.2016
(730) **RPG Byty, s.r.o.**, Gregorova 2582/3, Ostrava - Moravská Ostrava, 70197, CZ
(210) O-531877
(590) Barevná

(111) **356466**
(220) 13.06.2016
(320) 13.06.2016

(442) 20.07.2016
(151) 26.10.2016
(730) **RPG Byty, s.r.o.**, Gregorova 2582/3, Ostrava - Moravská Ostrava, 70197,
CZ
(210) O-531878
(590) Barevná

(111) **356467**
(220) 14.06.2016
(320) 14.06.2016
(442) 20.07.2016
(151) 26.10.2016
(730) **Karlovarská Korunní s.r.o.**, 77, Stráž nad Ohří, 36301, CZ

(210) O-531923

(111) **356468**
(220) 20.06.2016
(320) 20.06.2016
(442) 20.07.2016
(151) 26.10.2016
(730) **NOVIKO Animal Health s.r.o.**, R. Svobodové 1444, Milevsko, 39901,
CZ
(210) O-532078

Přehled zápisů ochranných známek se změnou ve vztahu ke zveřejněným přihláškám

Kapitola obsahuje údaje o ochranných známkách zapsaných na základě ustanovení § 28 odst. 1 zákona č. 441/2003 Sb., u kterých došlo ke změně údajů oproti zveřejněné přihlášce ochranné známky.

Číselný přehled (111)
356358

Zápisy ochranných známek se změnou ve vztahu ke zveřejněným přihláškám

(111) **356358**
(220) 22.07.2014
(320) 22.07.2014
(442) 24.09.2014
(151) 26.10.2016
(540)

výrobků trvanlivého pečiva; (41) organizování a pořádání soutěží pro veřejnost.
(590) Barevná
(511) 30, 35, 41
(210) O-515182



(730) **Opavia - LU, s.r.o.**, Karolinská 661, Praha 8, 18600, CZ
(740) Advokátní kancelář Kučírek Legal, JUDr. Tomáš Kučírek, Petřská 29, Praha 1, 11000
(510) (30) trvanlivé pečivo slané, cukrářské výrobky, cukrovinky; (35) akviziční, marketingová, propagační, reklamní, informačně-obchodní a inzertní činnost, distribuce zboží k reklamním účelům, zejména v oblasti

Přehled obnov zápisu ochranných známek

Kapitola obsahuje údaje o ochranných známkách, u kterých byl na žádost vlastníka obnoven zápis podle ustanovení § 28 odst. 2 zákona č. 441/2003 Sb.

Číselný přehled (111)											
200740	203304	203305	204115	205141	206521	207874	207891	209788	210338	210350	210948
210949	210950	210970	211484	211485	213172	215630	217650	219442	221576	275796	287733
288605	288839	288841	289177	289178	289206	289495	289676	289684	289689	289980	290388
290391	290393	290636	290637	290800	291411	291789	292308	292355	292375	292400	293915
293917	293926	294773	295130	295551	295729	296152	296374	296403	296993	297133	297137
297399	298553	299011	299012	299821	300479	301483	306507	323056	355700		

Obnovy zápisu ochranných známek

(111) **200740**
(220) 03.07.1996
(151) 26.05.1997
(540)



(730) **ADOS s.r.o.**, U pivovaru 1090/3, Teplice, 41502, CZ
(740) JUDr. Aleš Zábřeh, advokát a patentový zástupce, Na Beránce 2, Praha 6, 16000
(510) (6) kovy v surovém, polozpracovaném stavu a jejich slitiny, odlitky železných i neželezných kovů, kovové výrobky, zámečnické výrobky; (11) zařízení pro vaření, chlazení, sušení, větrání, pro rozvod vody a to zejména pro vybavení obchodů, velkokuchyní, restaurací a cukráren; (40) zpracování a úprava materiálů, zejména slévárenská činnost.
(511) 6, 11, 40
(210) O-112744

(111) **203304**
(220) 08.11.1996
(151) 26.08.1997
(540)

OLMA BIO

(730) **OLMA, a.s.**, Pavelkova 597/18, Olomouc - Holice, 77900, CZ
(740) HSP & Partners advokátní kancelář v.o.s., JUDr. Lenka Příkazská, advokátka, Čechova 2, Přerov, 75002
(510) (29) mléko a mlékárenské výrobky, zejména všechny druhy másla a kombinovaných tuků, všechny druhy mléka a mléčných nápojů, všechny druhy mléčných kysaných výrobků včetně jogurtů, mléčné krémy, všechny druhy tvarohů, všechny druhy smetan; (30) všechny druhy pudिंगů.
(511) 29, 30
(210) O-116544

(111) **203305**
(220) 08.11.1996
(151) 26.08.1997
(540)

OLMA GARDE

(730) **OLMA, a.s.**, Pavelkova 597/18, Olomouc - Holice, 77900, CZ
(740) HSP & Partners advokátní kancelář v.o.s., JUDr. Lenka Příkazská, advokátka, Čechova 2, Přerov, 75002
(510) (29) mléko a mlékárenské výrobky, zejména všechny druhy másla a kombinovaných tuků, všechny druhy mléka a mléčných nápojů, všechny druhy mléčných kysaných výrobků včetně jogurtů, mléčné krémy, všechny druhy tvarohů, všechny druhy smetan; (30) všechny druhy pudिंगů.
(511) 29, 30
(210) O-116545

(111) **204115**
(220) 08.11.1996
(151) 23.09.1997
(540)



(730) **JAROMÍR BERNERT**, Klimšova 1009, Petřvald, 73541, CZ
(740) Ing. Pavel Nádvorník s.r.o., Sokola Tůmy 1099/1, Ostrava-Mariánské Hory, 70900
(510) (6) potrubí ocelové, šroubení trubkové, trubky jednoplášťové, trubky dvouplášťové, trubky měděné, trubky kovové, poměděná pásová ocel, ocelové trubky a roury, trubky pro brzdové potrubí; (8) řezací (stříhací) zařízení, řezače trubek, řezače (pilky) na potrubí, přístroje na řezání trubek, automobilové zvedáky; (12) přístroje a zařízení usnadňující start motorů pro motorová vozidla, automobilové houkačky, automobilové kapoty, automobilové karoserie, automobilové motory, automobilové obruče a ventily k autoobručím, automobilové osvětlovací přístroje, volanty (řídící kola) ovládané elektricky, automobilové řetězy, automobilové stěrače, automobilové tlumiče, automobilové ukazatele směru, autovložka pro rezervní automobilová kola, brzdy, bloky, obložení brzd, gumové brzdy, špalíky brzdové, brzdové čelisti, podtlakové brzdy pro motorová vozidla, automobilová ochranná skla.
(511) 6, 8, 12
(210) O-116535

(111) **205141**
(220) 19.11.1996
(151) 31.10.1997
(540)

BEKAS

(730) **JAROMÍR BERNERT**, Klimšova 1009, Petřvald, 73541, CZ
(740) Ing. Pavel Nádvorník s.r.o., Sokola Tůmy 1099/1, Ostrava-Mariánské Hory, 70900
(510) (6) potrubí ocelové, šroubení trubkové, trubky jednoplášťové, trubky dvouplášťové, trubky měděné, trubky kovové, poměděná pásová ocel, ocelové trubky a roury, trubky pro brzdové potrubí; (8) řezací (stříhací) zařízení, řezače trubek, řezače (pilky) na potrubí, přístroje na řezání trubek, automobilové zvedáky; (12) přístroje a zařízení usnadňující start motorů pro motorová vozidla, automobilové houkačky, automobilové kapoty, automobilové karoserie, automobilové motory, automobilové obruče a ventily k autoobručím, automobilové osvětlovací přístroje, volanty (řídící kola) ovládané elektricky, automobilové řetězy, automobilové stěrače, automobilové tlumiče, automobilové ukazatele směru, autovložka pro rezervní automobilová kola, brzdy, bloky, obložení brzd, gumové brzdy, špalíky brzdové, brzdové čelisti, podtlakové brzdy pro motorová vozidla, automobilová ochranná skla.
(511) 6, 8, 12
(210) O-116948

(111) **206521**
(220) 17.10.1996
(151) 30.12.1997
(540)



(730) **COLOR SPECTRUM a.s.**, Anenská 1, Hodonín, 69501, CZ
(510) (35) pomoc při provozování obchodů a obchodních činností průmyslového podniku.
(511) 35
(210) O-115863

(111) **207874**
(220) 18.02.1997
(151) 25.02.1998
(540)



(730) **RONA, a.s.**, Schreiberova 365, 020 61 Lednické Rovne, SK
(740) Rott, Růžička & Guttmann Patentové, známkové a advokátní kanceláře, JUDr. Vladimír Rott, Vinohradská 37, Praha 2, 12000
(510) (11) lustry osvětlovací; (21) přístroje čajové (skleněné servisy), skleněné zboží duté, vázy, poháry.
(511) 11, 21
(210) O-119561

(111) **207891**
(220) 25.02.1997
(151) 25.02.1998
(540)



(730) **Emco spol. s r. o.**, Türkova 2319/5b, Praha 4 - Chodov, 14900, CZ
(740) HALAXOVÁ & HALAXOVÁ, TETRAPAT, RNDr. Zdenka Halaxová, Dukelská 891/4, Olomouc, 77200
(510) (29) maso, ryby, drůbež a zvěřina, masové výtažky, ovoce a zelenina konzervované, sušené a zavařené, želé, džemy, kompoty, vejce, mléko a mléčné výrobky, oleje a tuky jedlé; (30) káva, čaj, kakao, cukr, rýže, tapioka, kávové náhražky, med, sirup melasový, droždí pro kynutí, sůl,

hořčice, ocet, omáčky, koření, led pro osvětlení; (31) výrobky zemědělské, zahradnické, lesní a zrní neuvedené v jiných třídách, čerstvé ovoce a zelenina, krmivo pro zvířata, slad.

(511) 29, 30, 31
(210) O-119792

(111) **209788**
(220) 09.12.1996
(151) 27.05.1998
(540)

SAFETEX

(730) **SAFETEX CS, spol. s r.o.**, J.Š. Baara 1942/26a, Děčín V, 40502, CZ
(740) UNIPATENT, Mgr. Jiří Macek, Sázavská 16, Praha 2 - Vinohrady, 12000
(510) (6) obecné kovy, v surovém a polozpracovaném stavu a jejich slitiny, kotvy, kovadliny, zvony, stavební materiál z válcovaného a litého kovu, kolejnice a jiný kovový materiál určený k železničním účelům, řetězy, zvedací a vázací řetězy a smyčky, zvedací čelisti, kleště a svěrky, zavěšovací prvky všeho druhu včetně háků, ok, spojek, karabin a třmenů, napínací a stahovací šrouby a třmeny, S-háky otevřené a uzavřené, svěrky na lana a provazy, zkracovací prvky pro řetězy a lana všeho druhu, očníce pro lana kovová i plastová a provazy, upínací pásy včetně napínacích mechanismů, kovové kabely, lana a dráty (s výjimkou drátů k elektrotechnickým účelům), kovové ochranné prvky a návleky na zvedací prvky všeho druhu, zámečnické výrobky všeho druhu, kovové roury, nedobytné pokladny a schránky, ocelové kuličky, podkovy, hřebíky a šrouby, jiné kovové výrobky, které nejsou obsaženy v jiných třídách, rudy; (7) stroje a obráběcí stroje, motory, soukolí a hnací řemeny, kladkostroje, jeřáby a jiná nepojízdná zvedací zařízení všeho druhu, zemědělské stroje a líhny, maznice, elektrotechnická zařízení a přístroje pro domácnost (drtiče, mixéry, mlýnky); (8) ruční nástroje zastávající funkci nářadí v příslušných oborech, nožníkové výrobky včetně nožních výrobků z drahých kovů, včetně břitvy a holicích elektrických strojků, vidličky a lžice včetně z drahých kovů, zbraně sečné a bodné, strojky na střihání vlasů; (9) přístroje a nástroje k vědeckým a laboratorním účelům, přístroje a nástroje navigační, tj. přístroje a nástroje určené k přenášení rozkazů, k měření a přístroje všeobecně užívané při řízení lodí a letadel, přístroje a nástroje geodetické a přístroje pro bezdrátovou telegrafii, přístroje fotografické, kinematografické, optické, včetně promítačů obrazů a zvětšovací přístrojů, přístroje a nástroje k vážení a měření, přístroje a nástroje signalizační včetně signálních pišťal, přístroje a nástroje pro účely záchranné a učební, automaty uváděné v činnost vhozením mince nebo známky, přístroje pro záznam a reprodukci mluveného slova, rozhlasové a televizní přijímače a vysílače, satelitní přijímače, gramofony, audiovizuální technika všeho druhu, magnetofony všeho druhu, zapisovací pokladny a počítačové stroje včetně kancelářských a děrovacích strojů, výpočetní technika všeho druhu včetně periferních zařízení, telekomunikační technika všeho druhu, hasicí přístroje, speciální pouzdra pro přístroje a nástroje, které jsou zařazeny do této třídy, elektrotermické nástroje a přístroje, jako ruční elektrické svářečky, elektrické žehličky apod., elektrické přístroje a zařízení jako elektrické zapalovače, elektromechanická zařízení pro domácí účely určená k čištění jako vysavače prachu, leštiče parket apod., regulační a ovládací prvky a zařízení všeho druhu pro zvedací zařízení všeho druhu, součásti a příslušenství všech uvedených přístrojů a zařízení; (11) osvětlovací a topná zařízení na výrobu páry, zařízení pro vaření, chlazení, větrání včetně klimatizace nebo zařízení pro úpravu vzduchu, zařízení pro rozvod vody a zařízení zdravotnická, elektricky vytápěné podušky k jiným než léčebným účelům, elektrické ohřivače nohou, krby; (12) pozemní vozidla včetně pojízdných jeřábů, zvedacích vozíků a jiných pojízdných zařízení všeho druhu a jejich příslušenství včetně zvedacích a vázacích pásů a smyček, řetězů, zvedacích čelistí, kleští a svěrek, zavěšovacích prvků všeho druhu, včetně háků, ok, spojek, karabin a třmenů, S-háků otevřených a uzavřených, zkracovacích prvků pro řetězy a lana všeho druhu, upínacích pásů a napínacích mechanismů určených pro fixaci nákladu přepravovaného pozemními vozidly, motory pro pozemní vozidla, poháněcí soukolí a hnací řemeny pro pozemní vozidla, zařízení pro leteckou, lodní a pozemní dopravu; (17) gutaperča, guma, balata, náhražky těchto hmot, polotovary z plastických hmot, (fólie, desky, tyče), těsnící hmoty, ucpávky a izolace (teplné, elektrické nebo zvukové), osinek, slída a výrobky z osinku a slídy, hadice nekovové, zvedací a vázací pásy a smyčky z plastu, plastových vláken a kombinace plastu s kovem, včetně příslušných kovových prvků, plastové ochranné a krycí prvky pro lana a provazy všeho druhu a zvedací a vázací pásy všeho druhu, izolační nátěry; (19) stavební materiál včetně polozpracovaného řeziva (trámy, prkna, dřevěné panely, překližka, skleněné cihly, dlaždice apod.), přírodní a

umělý kámen, cement, vápno, malta, sádra, šterk, kameninové a cementové roury, stavební materiál pro stavbu cest asphalt, smola, živec, přenosné domy, kamenné pomníky; (22) provazy, struny k technickým účelům, lana, motouzy z přírodních, umělých nebo plastických látek, včetně provazů, strun, lan a motouzů pro účely vázání a zvedání, sítě a stany, včetně stanů pro táboření, lodní plachty, pytle, čalounický materiál, jako žíně, kapok, peří a mořská tráva, surová textilní vlákna; (25) elektricky vytápěné oděvy a součásti oděvů.

(511) 6, 7, 8, 9, 11, 12, 17, 19, 22, 25
(210) O-117693

(111) **210338**
(220) 05.11.1996
(151) 29.06.1998
(540)

CELL-U-LOSS

(730) **HERBALIFE INTERNATIONAL, INC.**, 800 W. Olympic Blvd., Suite 406, 90015 Los Angeles, CA, US
(740) INPARTNERS GROUP, Ing. Dušan Kendereški, Koliště 1965/13a, Brno, 60200
(510) (5) vitamíny a minerální látky.
(511) 5
(210) O-116410

(111) **210350**
(220) 12.11.1996
(151) 29.06.1998
(540)



(730) **KAND s.r.o.**, Opočenská 431, Dobruška, 51801, CZ
(510) (29) ovoce a zelenina konzervované, sušené a zavařené maso, ryby, drůbež a zvěřina, masové výtažky, želé, džemy, kompoty, vejce, mléko a mléčné výrobky, oleje a tuky jedlé; (30) sůl, hořčice, ocet, omáčky (k ochucení), koření; (32) nápoje a šťávy ovocné, sirupy a jiné přípravky k zhotovování nápojů.
(511) 29, 30, 32
(210) O-116657

(111) **210948**
(220) 24.10.1996
(151) 27.07.1998
(540)

DERMACARRIERS

(730) **Zimmer, Inc.**, 345 East Main Street, Warsaw, 46580, IN, US
(740) Společná advokátní kancelář Vsetečka Zelený Švorčík Kalenský a partneři, JUDr. Otakar Švorčík, advokát, Hálkova 2, Praha 2, 12000
(510) (10) ortopedické protetické implantáty a nástroje k nim, lékařské a chirurgické nástroje, zařízení a přístroje.
(511) 10
(210) O-116114

(111) **210949**
(220) 24.10.1996
(151) 27.07.1998
(540)

TRILOGY

(730) **Zimmer, Inc.**, 345 East Main Street, Warsaw, 46580, IN, US
(740) Společná advokátní kancelář Vsetečka Zelený Švorčík Kalenský a partneři, JUDr. Otakar Švorčík, advokát, Hálkova 2, Praha 2, 12000
(510) (10) lékařské a chirurgické nástroje, ortopedické protézy a implantáty a chirurgické nástroje k nim.
(511) 10
(210) O-116115

(111) **210950**
(220) 24.10.1996
(151) 27.07.1998
(540)

HERBERT/WHIPPLE

(730) **Zimmer, Inc.**, 345 East Main Street, Warsaw, 46580, IN, US
(740) Společná advokátní kancelář Vsetečka Zelený Švorčík Kalenský a partneři, JUDr. Otakar Švorčík, advokát, Hálkova 2, Praha 2, 12000
(510) (10) ortopedické protetické implantáty a nástroje k nim, lékařské a chirurgické nástroje, zařízení a přístroje.
(511) 10
(210) O-116116

(111) **210970**
(220) 11.11.1996
(151) 27.07.1998
(540)



(730) **ČEPOS - Česká potravinářská obchodní a.s.**, Žukovského 888/2, Praha 6 - Ruzyně, 16100, CZ
(740) HSP & Partners advokátní kancelář v.o.s., JUDr. Lenka Příkazská, advokátka, Čechova 2, Přerov, 75002
(510) (29) maso, ryby, drůbež a zvěřina, masové výtažky, ovoce a zelenina konzervované, sušené a zavařené, želé, džemy, kompoty, vejce, mléko a mléčné výrobky, oleje a tuky jedlé; (30) káva, čaj, kakao, cukr, rýže, tapioka, kávové náhražky, med, sirup melasový, droždí pro kynutí, sůl, hořčice, ocet, omáčky (k ochucení), koření; (32) piva, minerální vody, šumivé nápoje a jiné nápoje nealkoholické, nápoje a šťávy ovocné, sirupy a jiné přípravky k zhotovování nápojů; (33) alkoholické nápoje (s výjimkou pív); (35) propagační činnost.
(511) 29, 30, 32, 33, 35
(210) O-116574

(111) **211484**
(220) 03.09.1997
(151) 27.07.1998
(540)

MILKPOL

(730) **Milkpol spol. s r.o.**, Reinerova 1657/23, Praha 6, 16300, CZ
(740) **STUDENÁ - LABALESTRA** Advokátní a patentová kancelář, Mgr. Klára Labalestra, advokát, Na Poříčí 12, Praha 1, 11000

(510) (2) potravinářská barviva a tinktury, zejména do mléčných výrobků (sýrů, jogurtů, másla), barviva do nápojů, zejména mléka a mléčných nápojů; (5) dietetické, farmaceutické a biologické potraviny a silící potraviny pro děti a nemocné, potraviny pro děti, nápoje, jiné dietní výrobky pro účely léčebné, dietetické mléčné výrobky, mléčné nápoje s přísadami pro děti a nemocné, mléčné kvasinky, mléčný cukr, mléko s bílkoviny, bakteriologické přípravky pro mlékárny, výživné přípravky a enzymy či biochemické katalysátory pro děti a nemocné, léčebné přísady do krmiva; (29) mléko a mléčné výrobky všeho druhu, včetně mléčných nápojů, sušené mléko, maso, ryby, drůbež, zvěřina, vejce, ovoce a zelenina včetně sušených, vařených a konzervovaných, masové výtažky, zavařeniny, jedlé oleje a tuky, polévky v sáčku, polévkové koncentráty nebo hotové polévky, polévkové prášky a kostky; (30) mléčné nápoje obsahující kávu, kakao, či čokoládu, mouka a obilné přípravky, rýže, těstoviny, chléb, sušenky, suchary, cukroví, koláče, jemné pečivo, zmrzlina, med, cukr, koření a ochucovadla všeho druhu, chuťové omáčky, octy, hořčice, kvasnice a prášky do pečiva, káva, čaj, kakao, kávovina, čokoláda, včetně nápojů z nich; (31) čerstvé ovoce a zelenina, živá zvířata, semena, živé rostliny a květiny, krmiva a potrava pro hospodářská a domácí zvířata; (35) poskytování pomoci při provozu, zprostředkování a řízení obchodu, obchodní zprávy, obchodní a finanční odhady, obchodní rešerše, plány a informace, managing.

(511) 2, 5, 29, 30, 31, 32
(210) O-125140

(111) **211485**
(220) 03.09.1997
(151) 27.07.1998
(540)



(730) **Milkpol spol. s r.o.**, Reinerova 1657/23, Praha 6, 16300, CZ
(740) **STUDENÁ - LABALESTRA** Advokátní a patentová kancelář, Mgr. Klára Labalestra, advokát, Na Poříčí 12, Praha 1, 11000

(510) (2) potravinářská barviva a tinktury, zejména do mléčných výrobků (sýrů, jogurtů, másla), barviva do nápojů, zejména mléka a mléčných nápojů; (5) dietetické, farmaceutické a biologické potraviny a silící potraviny pro děti

a nemocné, potraviny pro děti, nápoje, jiné dietní výrobky pro účely léčebné, dietetické mléčné výrobky, mléčné nápoje s přísadami pro děti a nemocné, mléčné kvasinky, mléčný cukr, mléko s bílkoviny, bakteriologické přípravky pro mlékárny, výživné přípravky a enzymy či biochemické katalysátory pro děti a nemocné, léčebné přísady do krmiva; (29) mléko a mléčné výrobky všeho druhu, včetně mléčných nápojů, sušené mléko, maso, ryby, drůbež, zvěřina, vejce, ovoce a zelenina včetně sušených, vařených a konzervovaných, masové výtažky, zavařeniny, jedlé oleje a tuky, polévky v sáčku, polévkové koncentráty nebo hotové polévky, polévkové prášky a kostky; (30) mléčné nápoje obsahující kávu, kakao, či čokoládu, mouka a obilné přípravky, rýže, těstoviny, chléb, sušenky, suchary, cukroví, koláče, jemné pečivo, zmrzlina, med, cukr, koření a ochucovadla všeho druhu, chuťové omáčky, octy, hořčice, kvasnice a prášky do pečiva, káva, čaj, kakao, kávovina, čokoláda, včetně nápojů z nich; (31) čerstvé ovoce a zelenina, živá zvířata, semena, živé rostliny a květiny, krmiva a potrava pro hospodářská a domácí zvířata; (35) poskytování pomoci při provozu, zprostředkování a řízení obchodu, obchodní zprávy, obchodní a finanční odhady, obchodní rešerše, plány a informace, managing.

(511) 2, 5, 29, 30, 31, 35
(210) O-125141

(111) **213172**
(220) 06.11.1996
(151) 29.10.1998
(540)

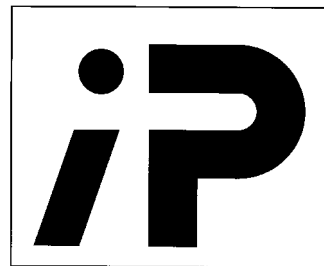

(730) **IP systém a.s.**, U panelárny 573/3, Olomouc, Chválkovice, 77900, CZ
(740) Ing. Petr Soukup, patentový a známkový zástupce, Vídeňská 8, Olomouc, 77200

(510) (35) zprostředkovatelská činnost v oblasti obchodu; (37) stavební práce v oborech inženýrského, průmyslového a pozemního stavitelství, dodávky staveb a částí v uvedených oborech, montáže a údržba konstrukcí a staveb; (39) doprava a přeprava materiálu; (42) projektová činnost, inženýrská činnost ve výstavbě, výzkum a vývoj v oblasti stavebnictví, poradenská činnost v oblasti stavebnictví.

(511) 35, 37, 39, 42
(210) O-116458

(111) **215630**
(220) 30.09.1997
(151) 22.02.1999
(540)

eiffel optic

(730) **EIFFEL OPTIC a.s.**, Ječná 6, Praha 2, 12000, CZ
(740) Ing. Jupa Francis, patentový zástupce, Měchenická 4, Praha 4, 14100
(510) (3) čističí přípravky na brýle, přípravky na údržbu kontaktních čoček; (9) oční optika zejména brýlové obruby, brýlová skla a čočky, sluneční a sportovní brýle, řetízky a šňůry na brýle, pouzdra na brýle, lupy, dalekohledy, kukátka, drobnohledy, oftalmologické přístroje, kontaktní čočky; (42) optické služby, činnost refrakčního centra.

(511) 3, 9, 42
(210) O-125843

(111) **217650**
(220) 18.11.1996
(151) 27.05.1999
(540)

ANIMAL PLANET

(730) **DISCOVERY COMMUNICATIONS, LLC**, One Discovery Place, Silver Spring, 20910, MD, US
(740) Společná advokátní kancelář Všečeka Zelený Švorčík Kalenský a partneři, JUDr. Pavel Zelený, Hálkova 2, Praha 2, 12000
(510) (9) zařízení pro ukládání do paměti, zaznamenávání, přenášení a reprodukování zvuku a/nebo obrazu, filmy, videopásky, kompaktní disky, videodisky a audio a audio-vizuální záznamy, magnetické pásky se záznamem zvuku a/nebo obrazu, CD-ROMy, zvukové záznamy, gramofonové záznamy a desky, zařízení pro zábavu k použití spolu s televizními přijímači, počítače, interakční počítačové systémy, magnetické nosiče dat a nosiče dat na bázi optických vláken, telekomunikační zařízení a zařízení pro převádění filmu a video na interakční a digitálně zhuštěné programování, počítačový hardware a software, počítačové programy, zařízení pro dálkové ovládání televize, televizní převodníky a související zařízení v oblasti interakčního a digitálně zhuštěného televizního programování, a pro použití ve spojení s kabelovým a satelitním televizním vysíláním a televizním vysíláním na bázi optických vláken; (38) komunikační služby, zejména služby rozhlasového, kabelového a televizního vysílání, vysílání a přenášení televizních a rozhlasových programů, televizní přenosy, rozhlasové přenosy a rozhlasové difúzní služby, služby zakódování dat a přenosu dat, telekomunikační služby, služby televizního přenosu na bázi optických vláken, kabelu či satelitu, satelitní a on-line komunikační služby, interakční komunikační služby, abonentní služby televizního vysílání, abonentní služby přenosu dat; (41) vzdělávací, vyučovací a zábavní služby, zejména příprava rozhlasových a televizních programů, služby při výrobě filmů, videa, rozhlasových programů a živých zábavních programů, služby při výrobě animovaných filmů a televizních programů, služby týkající se filmové zábavy, televizní zábavy, vzdělávání a vyučování a živých zábavních představení a show, počítačové on-line služby týkající se vzdělávání a zábavy, služby týkající se vydávání knih, časopisů, tiskovin a periodik, zábavní služby myšlené jako interakční a digitálně zhuštěné televizní programování skrze kabelové nebo satelitní vysílání, či vysílání na bázi optických vláken, vzdělávací, výukové a instruktážní služby v oblasti interakčního a digitálně zhuštěného televizního programování a kabelového a satelitního vysílání, či vysílání na bázi optických vláken, pronájem interakčního a digitálního televizního zařízení, služby týkající se obstarávání videonosičů a audiovizuálních nosičů pro příjem a přenos televizního programování a informačních dat, zpracování zhuštěného digitálního televizního programování.

(511) 9, 38, 41
(210) O-116901

(111) **219442**
(220) 27.09.1996
(151) 23.08.1999
(540)

J.S.C.

(730) **J.S.C. Brno s.r.o.**, Skorkovského 50, Brno, 63600, CZ
(740) Macek and Partners, Mgr. Jiří Macek, Sázavská 16, Praha 2 - Vinohrady, 12000
(510) (6) obecné kovy v surovém a polozpracovaném stavu a jejich slitiny, kotvy, kovadliny, zvony, stavební materiál z válcovaného a litého kovu, kolejnice a jiný kovový materiál určený k železničním účelům, řetězy, kovové kabely a dráty (s výjimkou drátů k elektrotechnickým účelům), zámečnické výrobky, kovové roury, nedobytné pokladny a schránky, ocelové kuličky, podkovy, hřebíky a šrouby, jiné kovové výrobky, které nejsou obsaženy v jiných třídách, rudy, nízko- a vysoko-tlaké kovové hadice, těsnění, rychlospojky, šroubení; (7) stroje a obráběcí stroje (s výjimkou těch, které jsou zahrnuty ve tř. 9-12 a 16), motory, soukolí a hnací řemeny, zemědělské stroje a líhně, maznice, elektrotechnická zařízení a přístroje pro domácnost (drtiče, mixery, mlýnky), čerpadla, agregáty; (17) kaučuk, gutaperča, guma, azbest, slída a výrobky z těchto materiálů, plastické hmoty a polozpracované výrobky z těchto hmot, materiály k těsnění, ucpání koudelí a k izolaci, ohebné trubky nekovové; (18) kůže a náhražky, výrobky z kůže a náhražek, surové kůže a kožešiny,

kuřky a cestovní brašny, deštníky, slunečníky, hole, biče, postroje pro koně, sedlářské výrobky; (19) stavební materiál včetně polozpracovaného řeziva (trámy, prkna, dřevěné panely, překližka, skleněné cihly, dlaždice a pod.), přírodní a umělý kámen, cement, vápno, malta, sádra, šterk, kameninové a cementové roury, stavební materiál pro stavbu cest asfalt, smola, živec, přenosné domy, kamenné pomníky, krby; (20) nábytek včetně kovového a kempingového nábytku, broušená skla a zrcadla, rámy, výrobky ze dřeva, korku, proutí, rákosu, třtiny, rohoviny, slonoviny, kostí, želvoviny, jantaru, perleti, mořské pěny, buničiny, výrobky z plastických hmot, ložní potřeby, matrace, zíněnky, podhlavníky; (25) oděvy, prádlo, boty, střevíce, trepky; (27) koberce, rohože, linoleum a jiné podlahové krytiny, čalouny včetně barevných papírových tapet, paravány, voskové potahové plátno; (28) hry, hračky, tělocvičné a sportovní nářadí a náčiní, rybářské potřeby, nářadí pro zimní sporty a sportovní hry, zboží plážové a koupací, ozdoby na vánoční stromek; (31) výrobky zemědělské, zahradnické, produkty lesnické včetně nezpracovaného dřeva, semena, čerstvé ovoce a zelenina, sazenice, živé rostliny a přírodní květiny, zvířecí krmiva, slad; (35) zprostředkovatelská činnost v oblasti obchodu, činnost organizačních a ekonomických poradců v oblasti strojírenství; (37) kompletace a montáž strojírenských výrobků; (40) zpracování materiálů-kovová výroba; (42) konstrukční činnost ve strojírenství.

(511) 6, 7, 17, 18, 19, 20, 25, 27, 28, 31, 35, 37, 40, 42
(210) O-115235

(111) **221576**
(220) 15.10.1997
(151) 27.12.1999
(540)



(730) **Krijcos CS, a.s.**, K. Mašity 409, Všenory, 25231, CZ
(740) Ing. Jupa Francis, patentový zástupce, Měchenická 4, Praha 4, 14100
(510) (41) provozování tělovýchovných zařízení a zařízení sloužících regeneraci a rekondici jako např. posilovna, tenisová hala, aerobic, squash, bowling, billiard; (42) provozování zařízení sloužících regeneraci a rekondici jako např. solária, sauna, whirlpool, masáže, diagnostika, rehabilitace, kadeřnictví, kosmetika.
(511) 41, 42
(210) O-126295

(111) **275796**
(220) 10.02.1997
(151) 13.10.2005
(540)

MUCHA

(730) **TREBAG AG AS TRUSTEE OF MUCHA TRUST**, Hasenacker 32, Schaan, LI
(740) Dana Lukajová, patentový zástupce, Voršilská 10, Praha 1, 11000
(510) (35) reklamní, inzertní a propagační činnost, zprostředkování v obchodních vztazích; (41) nakladatelská a vydavatelská činnost, knihkupectví, výchovná, školící a zábavní činnost, výstavy nekomerční, pořádání a organizace výstav, galerie, muzea, pořádání kulturních a společenských akcí, agenturní činnost v oblasti kultury, zprostředkování v oblasti kultury, klubové služby (výchovné, zábavní, umělecké, kulturní); (42) designerská a výtvarná činnost, správa autorských práv Alfonse Muchy.
(511) 35, 41, 42
(210) O-119306

(111) **287733**
(220) 03.08.2006
(151) 22.02.2007
(540)



(730) **TENG SHENG s.r.o.**, Nekázanka 876/19, Praha 1 - Nové Město, 11000, CZ
(740) Evženka Čeledová, Barchovická 334, Praha 9, 19016
(510) (43) provozování restaurace.
(511) 43
(210) O-439683

(111) **288605**
(220) 30.09.2006
(151) 19.03.2007
(540)



(730) **Krátký Jaroslav**, Ztracená 34, Plzeň - Křimice, 32200, CZ
(740) ZEMAN - podkrušnohorská patentová a známková kancelář, Petr Zeman, Hradní 301, Loket, 35733
(510) (9) hasiči přístroje, analyzátory plynů, detektory kouře, požární hlásiče, jiné signalizační zařízení, požární stříkačky, požární hadice, hubice a trysky požárních hadic; (11) hydranty, vodovodní potrubí, potrubí armatury uzavírací, regulační a zpětné, sprchy, skrápěcí zařízení; (37) servis a plnění hasičích přístrojů, kontroly a opravy požárních vodovodů, hydrantů a protipožárních klapek, servis ostatní hasební techniky.
(511) 9, 11, 37
(210) O-441542

(111) **288839**
(220) 27.10.2006
(151) 19.03.2007
(540)

mangaloo

(730) **Kofola ČeskoSlovensko a.s.**, Nad Porubkou 2278/31a, Ostrava - Poruba, 70800, CZ
(740) Čermák a spol., Mgr. Lukáš Lorenc, Elišky Peškové 15/735, Praha 5, 15000
(510) (29) mražené ovoce, ovocné saláty; (32) ovocné šťávy (nealkoholické nápoje z -), nápoje (přípravky na výrobu -), ovocné šťávy, zeleninové šťávy (nápoje), nápoje (nealkoholické -), koktejly nealkoholické; (40) lisování ovoce, potraviny a nápoje (konzervování -); (43) restaurace, samoobslužné restaurace, automaty (rychlé občerstvení), bufety, bary (služby-).
(511) 29, 32, 40, 43
(210) O-442351

(111) **288841**
(220) 27.10.2006
(151) 19.03.2007
(540)

Kartografie HP

(730) **Prášil Jan Ing.**, Přátelství 519, Jičín, 50601, CZ
Prášilová Helena Mgr., Přátelství 519, Jičín, 50601, CZ
(510) (9) přístroje a nástroje vědecké, námořní, geodetické, fotografické, filmové a optické, přístroje pro vážení, měření, signalizaci, kontrolu a záchranu, přístroje pro záznam, převod a reprodukci zvuku, obrazu a jiných dat, magnetické, optické a obdobné nosiče záznamů, počítače a jejich komponenty, příslušenství k počítačům, software na nosičích nebo stažený ze vzdálené počítačové sítě, telekomunikační a radiokomunikační přístroje a jejich komponenty, paměťová média s nahraným počítačovým software včetně instalačních paměťových médií, kartografické produkty v elektronické podobě, data, databáze a jiné informační produkty na magnetických, optických, elektronických a obdobných nosičích, multimediální produkty na magnetických, optických, elektronických a obdobných nosičích; (16) papír, výrobky z papíru, periodický a neperiodický tisk a publikace, knihy, učebnice a učební pomůcky, informační produkty na papírových nosičích, tiskoviny, plakáty, katalogy, časopisy, reklamní tiskoviny, kartografické produkty na papírových nosičích; (42) webové aplikace, zejména kartografické.
(511) 9, 16, 42
(210) O-442363

(111) **289177**
(220) 31.10.2006
(151) 10.04.2007
(540)



- (730) **DŘEVOČAL s.r.o.**, Sušilova 1137/51, Přerov I - Město, 75002, CZ
(740) Ing. Petr Soukup, patentový a známkový zástupce, Vídeňská 8, Olomouc, 77200
- (510) (16) informační, reklamní a propagační tiskoviny, letáky, plakáty, prospekty, katalogy, papírové billboardy, fotografie, kalendáře, pohlednice, samolepky, periodické i neperiodické publikace, papír a výrobky z papíru a lepenky, reklamní, propagační a užitkové výrobky z papíru; (20) nábytek všeho druhu (dřevěný, ratanový, proutěný, kovový, čalouněný, plastový, skleněný), nábytkové díly a sestavy, poličky, sedací soupravy, křesla a židle, stoly a stolky, obývací stěny, ložnice, čalouněné soupravy, nábytek lůžkový, nábytek skříňkový, kancelářský nábytek, dětský nábytek, kuchyňské linky, díly pro kuchyňské linky, zrcadla, rámy, stojany, košíkářské zboží, bytové doplňky nebo okrasné předměty ze dřeva, korku, proutí, rákosu, třtiny, rohoviny, slonoviny, kostic, želvoviny, jantaru, perleti, mořské pěny, buničiny a z náhražek těchto hmot nebo z plastických hmot, nábytek zahradní a kempingový, nábytek skládací a přenosný, spací pytle pro kempování, matrace do postelí, podušky, podhlavníky, rošty pod matrace, žíněnky, ložní potřeby; (24) ložní prádlo, potahy na matrace, potahy na nábytek, potahy na postele, polštáře, potahy na polštáře, příkrývky a pokrývky ložní i cestovní, přehozy přes postele, ubrusy; (37) montáž, údržba, opravy a servis nábytku a bytových doplňků, čalounické práce.
- (511) 16, 20, 24, 37
(210) O-442463

(111) **289178**
(220) 31.10.2006
(151) 10.04.2007
(540)



- (730) **DŘEVOČAL s.r.o.**, Sušilova 1137/51, Přerov I - Město, 75002, CZ
(740) Ing. Petr Soukup, patentový a známkový zástupce, Vídeňská 8, Olomouc, 77200
- (510) (16) informační, reklamní a propagační tiskoviny, letáky, plakáty, prospekty, katalogy, papírové billboardy, fotografie, kalendáře, pohlednice, samolepky, periodické i neperiodické publikace, papír a výrobky z papíru a lepenky, reklamní, propagační a užitkové výrobky z papíru; (20) nábytek všeho druhu (dřevěný, ratanový, proutěný, kovový, čalouněný, plastový, skleněný), nábytkové díly a sestavy, poličky, sedací soupravy, křesla a židle, stoly a stolky, obývací stěny, ložnice, čalouněné soupravy, nábytek lůžkový, nábytek skříňkový, kancelářský nábytek, dětský nábytek, kuchyňské linky, díly pro kuchyňské linky, zrcadla, rámy,

stojany, košíkářské zboží, bytové doplňky nebo okrasné předměty ze dřeva, korku, proutí, rákosu, třtiny, rohoviny, slonoviny, kostic, želvoviny, jantaru, perleti, mořské pěny, buničiny a z náhražek těchto hmot nebo z plastických hmot, nábytek zahradní a kempingový, nábytek skládací a přenosný, spací pytle pro kempování, matrace do postelí, podušky, podhlavníky, rošty pod matrace, žíněnky, ložní potřeby; (24) ložní prádlo, potahy na matrace, potahy na nábytek, potahy na postele, polštáře, potahy na polštáře, příkrývky a pokrývky ložní i cestovní, přehozy přes postele, ubrusy; (37) montáž, údržba, opravy a servis nábytku a bytových doplňků, čalounické práce.

(511) 16, 20, 24, 37
(210) O-442464

(111) **289206**
(220) 02.11.2006
(151) 10.04.2007
(540)



- (730) **EGT Express CZ s.r.o.**, Olomoucká 1001, Velká Bystřice, 78353, CZ
(740) Ing. Petr Soukup, patentový a známkový zástupce, Vídeňská 8, Olomouc, 77200
- (510) (35) zprostředkování obchodních smluv, propagační činnost; (36) celní služby, celní odbavování, celní deklarace, průvodkové řízení při exportu, importu a tranzitu zboží a nákladů, zprostředkovatelská a poradenská činnost v oblasti celních služeb; (39) spedice, vnitrostátní a mezinárodní zasilatelství a činnosti s tím související, zprostředkování dopravy a přepravy všemi druhy dopravních prostředků, provozování skladů, skladování zboží, silniční motorová doprava veřejná, nákladní, vnitrostátní i mezinárodní.
- (511) 35, 36, 39
(210) O-442549

(111) **289495**
(220) 27.10.2006
(151) 16.04.2007
(540)

freshbar

- (730) **Kofola ČeskoSlovensko a.s.**, Nad Porubkou 2278/31a, Ostrava - Poruba, 70800, CZ
(740) Čermák a spol., Mgr. Lukáš Lorenc, Elišky Peškové 15/735, Praha 5, 15000
- (510) (29) mražené ovoce, ovocné saláty; (32) nealkoholické nápoje z ovocných šťáv, přípravky na výrobu nápojů, ovocné šťávy, zeleninové šťávy (nápoje), nealkoholické nápoje, koktejly nealkoholické; (40) lisování ovoce, konzervování potravin a nápojů; (43) restaurace, samoobslužné restaurace, automaty (rychlé občerstvení), bufety, bary (služby).
- (511) 29, 32, 40, 43
(210) O-442352

(111) **289676**
(220) 25.09.2006
(151) 23.04.2007
(540)



(730) **Barnet Miroslav**, Bělčická 8/2823, Praha 4, 14100, CZ
(510) (16) reklamní katalogy, tiskoviny, fotografie; (28) modely vozidel; (41) vydavatelská a nakladatelská činnost.
(511) 16, 28, 41
(210) O-441342

(111) **289684**
(220) 25.10.2006
(151) 23.04.2007
(540)

AMBRA

(730) **Svoboda Pavel**, 295, Vyšní Lhoty, 73951, CZ
(740) Ing. Pavel Nádvorník s.r.o., Sokola Tůmy 1099/1, Ostrava-Mariánské Hory, 70900
(510) (19) stavební materiály nekovové, spadající do této třídy, neohebné trubky nekovové pro stavebnictví, přenosné konstrukce nekovové, dřevo polozpracované, jako jsou trámy, prkna, fošny, panely, sloupy, stavební dřevo a dřevěné stavební konstrukce, překližky, dřevěné stěnové a stropní obklady, podlahy, parkety, tesařské a truhlářské výrobky jako jsou okna, dveře, vrata, zárubně, rámy a lišty, nekovové schody, schodiště přímá, lomená a točitá, schodišťové stupně a segmenty, schodnice, vše pro exteriéry a interiéry staveb, stavební sklo; (20) nábytek všeho druhu (dřevěný, ratanový, proutěný, kovový, čalouněný, plastový, skleněný), spadající do této třídy, nábytkové díly a sestavy, poličky, sedací soupravy, křesla a židle, stoly a stolky, obývací stěny, ložnice, čalouněné soupravy, nábytek lůžkový, nábytek skříňkový, kancelářský nábytek, dětský nábytek, kuchyňské linky, díly pro kuchyňské linky, nábytek zahradní a kempinkový, nábytek skládací a přenosný, zrcadla, rámy, stojany, košíkářské zboží spadající do této třídy, bytové doplňky nebo okrasné předměty ze dřeva, korku, proutí, rákosu, třtiny, rohoviny, slonoviny, kostic, želvoviny, jantaru, perleti, mořské pěny, buničiny a z náhražek těchto hmot nebo z plastických hmot, výrobky ze dřeva, korku, rákosu, proutí, kosti, slonoviny, bambusu spadající do této třídy, náhražky všech těchto materiálů, stavebnicový nábytkový systém, matrace, plastické výrobky spadající do této třídy, rolety spadající do této třídy, zrcadla, rámy spadající do této třídy, hudební pulty; (35) inzertní činnost, poskytování pomoci při řízení a zprostředkování obchodu, služby spojené s elektronickým obchodováním, poradenství ekonomické a organizační, kancelářské práce, zprostředkování obchodu s uvedenými výrobky, reklama (on-line) na počítačové komunikační síti, on-line inzerce, vyhledávání informací v počítačových souborech, pronájem reklamního času ve všech komunikačních médiích, poskytování obchodních informací a služeb pomocí internetu, obchodní činnost prostřednictvím Internetu, zprostředkování internetového obchodu, komerční využití internetu v oblastech komerčních internetových médií a vyhledávacích služeb, kopírování nebo rozmnožování (reprodukce) dokumentů, dokladů apod., automatizované zpracování dat, zaslání propagačních materiálů a propagačních publikací, prezentace uživatelů na stránkách World Wide Web v počítači, síti Internet, systemizace informací do počítačových databází, vyhledávání dat v počítačových souborech (pro třetí osoby), průzkum trhu, reklamní a propagační činnost, činnosti a služby související s daty nebo s informacemi jako záznam, shromažďování, poskytování, třídění, překlad nebo jiné zpracování obchodních nebo podnikatelských informací včetně vytváření, zpracovávání a třídění dat v rámci databází, vedení účetnictví; (37) stavebnictví, stavební práce, rekonstrukce staveb, zednictví, provádění staveb, jejich změn a odstraňování, instalace a opravy

elektrických strojů a přístrojů, restaurování, montáž, servis, opravy a údržba bytových doplňků, nábytku a jeho částí, poradenská činnost v oblasti oprav interiérů a exteriérů bytů a budov, klempířské práce, tesařské práce, pokrývačské práce, izolační práce, instalatérství, obkladačství, štukatérství, podlahářství, čalounické práce, zámečnictví, topenářství, malířství a natěračství, instalační služby, opravy; (40) zakázková výroba bytových doplňků, nábytku a jeho částí, poradenská a konzultační činnost zaměřená k výrobě nábytku; (42) odborné technické poradenství s výjimkou obchodního spadající do této třídy, vypracování technologických postupů, projektová činnost, návrhy interiérů včetně jejich projektového zpracování zejména bytů a budov, návrhy exteriérů, design nábytku a nábytkových sestav, tvorba nábytkového designu, interiérová výzdoba, služby architektů interiérů, služby bytového architekta, poradenská činnost v oblasti interiérů a exteriérů bytů a budov, inženýrská činnost.

(511) 19, 20, 35, 37, 40, 42
(210) O-442265

(111) **289689**
(220) 09.11.2006
(151) 23.04.2007
(540)

BUMERANG

(730) **Bumerang - zastřešení bazénů s.r.o.**, Tovární 157, Velký Týnec, 78372, CZ
(740) Ing. Petr Soukup, patentový zástupce, Vídeňská 8, Olomouc, 77200
(510) (6) kovové konstrukce; (19) nekovové konstrukce; (37) instalační a servisní služby.
(511) 6, 19, 37
(210) O-442717

(111) **289980**
(220) 23.11.2006
(151) 07.05.2007
(540)

DREAMGIRL

(730) **Lovin' Enterprises, Inc.**, 3653 Sierra Pine Avenue, 90023 Los Angeles, CA, US
(740) Rott, Růžička & Guttman Patentové, známkové a advokátní kanceláře, JUDr. Vladimír Rott, Vinohradská 37/938, Praha 2, 12000
(510) (25) dámské spodní prádlo a negliže.
(511) 25
(210) O-443135

(111) **290388**
(220) 10.01.2007
(151) 21.05.2007
(540)



(730) **ALEXANDER ELECTRIC s.r.o.**, Štěrboholská 1307/44, Praha 10 - Hostivař, 10200, CZ
(740) Václav Müller, patentový zástupce, Filipova 2016, Praha 4, 14800
(510) (9) přístroje a nástroje fotografické a kinematografické, přístroje a nástroje pro záznam, přenos a reprodukci zvuku a obrazu, software, nosiče zvuku a obrazu všeho druhu, napájecí zdroje, konektory, spojky, svorky elektrické, stabilizátory pro osvětlovací přístroje, audiovizuální zařízení pro výuku, blikáče (světelná signalizace), bzučáky, bzučáky elektrické, procesory, přístroje na zaznamenávání času, zařízení pro dálkové řízení (signalizaci), dálkové ovladače, detektory, elektrické měniče, indikátory elektrické,

jističe, kolektory elektrické, zabezpečovací zařízení proti krádeži, kvantoměry (měřiče množství), měřicí přístroje, navigační přístroje, přesné měřicí přístroje, vysílače elektronických signálů, síťové napájecí zdroje, stabilizátory napětí.

(511) 9
(210) O-444358

(111) **290636**
(220) 06.11.2006
(151) 06.06.2007
(540)

(111) **290391**
(220) 11.01.2007
(151) 21.05.2007
(540)



(730) **ZLATÉ KLÍČE ČR**, Veleslavínova 1098/2A, Praha 1 - Staré Město, 11000, CZ
(740) Rott, Růžička & Guttman Patentové, známkové a advokátní kanceláře, JUDr. Vladimír Rott, Vinohradská 37/938, Praha 2, 12000
(510) (16) tiskoviny a výrobky z papíru jako reklamní, propagační, inzertní a informační materiály, katalogy, prospekty, plakáty, letáky, pohlednice a fotografie; (39) poskytování odborného poradenství v oblasti cestovního ruchu v rámci této třídy; (41) výchovná a vzdělávací činnost, organizování školení a seminářů; (43) poskytování odborného poradenství a pomoci v oblasti hotelnictví.
(511) 16, 39, 41, 43
(210) O-444382

(111) **290393**
(220) 12.01.2007
(151) 21.05.2007
(540)



(730) **SEG s.r.o.**, Skladová 1843/4, Plzeň - Východní Předměstí, 32600, CZ
(740) Václav Müller, patentový zástupce, Filipova 2016, Praha 4, 14800
(510) (9) přístroje a nástroje pro vedení, přepínání, přeměnu, akumulaci, regulaci nebo řízení elektrického proudu; (37) stavebnictví, opravy, instalační služby; (40) zpracování materiálů.
(511) 9, 37, 40
(210) O-444392



(730) **Wachal Viliam Ing.**, Roštín 91, Roštín, 76803, CZ
(740) Patentová a známková kancelář, Ing. Jaromír Příkrýl, Věelín 1161, Hulín, 76824
(510) (35) reklamní, propagační a inzertní činnost, reklamní, inzertní a propagační činnost prostřednictvím jakéhokoliv média, prostřednictvím telefonní sítě nebo datové sítě nebo informační sítě nebo elektronické sítě nebo komunikační sítě nebo počítačové sítě, reklamní a propagační činnost, včetně obstarávání plošné reklamy, poskytování informací a jiných informačních produktů komerčního nebo reklamního charakteru, komerční využití Internetu v oblastech komerčních internetových médií a vyhledávacích služeb, on-line inzerce, činnost reklamní agentury, zprostředkování v obchodních vztazích, zprostředkování v oblasti obchodu, pořádání komerčních výstav a jiných přehlídek zboží a služeb komerčního charakteru, propagace služeb, marketing, vydávání reklamních nebo náborových, propagačních a inzertních textů, administrativní činnost, manažerská činnost, poradenství organizační, podnikatelské, ekonomické a obchodní, správa hotelů, kancelářské práce, zprostředkovatelská činnost v oblasti obchodu; (36) směnárna, finanční služby spojené s cestovními šeky a cizími měnami, finanční služby spojené s prodejem mincí včetně upomínkových a pamětních mincí, finanční služby spojené s placením šeky a s převodem peněz, finanční služby, obstarávání a zprostředkování cestovního pojištění osob a zavazadel, obstarávání výměny platidel, realitní činnost, koupě, prodej a pronájem bytových a nebytových prostor; (39) doprovázení turistů, provozování cestovních kanceláří a turistických kanceláří v rámci této třídy, produkční a agenturní činnost v oboru cestovního ruchu, organizační, produkční a zprostředkovatelská činnost v oboru sportovních a rekreačních cest a pobytů, obstarávání přepravy zahraničních návštěvníků i tuzemských zákazníků a jejich zavazadel, silniční automobilová doprava, autobusová doprava včetně dopravy autokary, organizování a rezervace cest, rezervace letenek, jízdenek, místenek, organizování exkurzí, zájezdů, okružních výletů, plaveb a turistických prohlídek, úschovna zavazadel; (41) vydavatelská činnost, výchovná, vzdělávací a zábavná činnost, sportovní činnost, pořádání a organizování odborných setkání jako jsou kurzy, školení, konference, symposia, přednášky a kongresy, organizování společenských setkání, plesů, večírků, soutěží a pracovních setkání, organizování soutěží (sportovních, vzdělávacích, zábavných) a turnajů, pořádání soutěží krásy, pořádání kurzů pro cvičitele, trenéry a rozhodčí, činnost sportovních instruktorů, provozování sauny, služby tlumočnické a překladatelské, golfová hřiště (provozování), provozování sportovních zařízení a sportovišť, odborné poradenství v uvedených službách, pronájem sportovních potřeb-golfových holí a golfových míčků, pronájem sportovních potřeb-tenisových raket a tenisových míčků, pronájem sportovních golfových vozíků a tělocvičných zařízení (vše spojeno s golfem), noční kluby, provozování kasin a heren, sázkových her v kasinu, výherních hracích přístrojů a zprostředkování on-line her a sázek, školení personálu heren, kasin, krupiéřů a obsluhy výherních hracích přístrojů, fitness centra a wellness, pronájem tenisových kurtů; (43) služby spojené s ubytováním a stravováním, hostinská činnost, provozování hotelů (hotelového ubytování), penzionů, a jiných podobných ubytovacích zařízení (pronájem apartmánů, sálů, salonků a jiných nebytových prostor, pronájem jednacích místností, poskytování přechodného ubytování a jeho rezervace, rezervace hotelu, provozování restaurace, barů a kaváren, pronájem sportovních barů, pronájem restaurací v golfových a tenisových klubech, provozování vináren, cukráren a bufetů, ubytovací služby (hotely), služby zajišťující stravování a nápoje, rychlé občerstvení, služby cestovní kanceláře

spadající do této třídy; (44) provozování salónů krásy, odborné služby kadeřnické, kosmetické, manikérské, pedikérské a masérské, poskytování rehabilitačních služeb, provozování solárií, fyzioterapie.

(511) 35, 36, 39, 41, 43, 44
(210) O-442605

(111) **290637**
(220) 06.11.2006
(151) 06.06.2007
(540)

Sporthotel Kurzovní

(730) **Wachal Viliam Ing.**, Roštín 91, Roštín, 76803, CZ
(740) Patentová a známková kancelář, Ing. Jaromír Příkryl, Včelín 1161, Hulín, 76824

(510) (35) reklamní, propagační a inzertní činnost, reklamní, inzertní a propagační činnost prostřednictvím jakéhokoliv média, prostřednictvím telefonní sítě nebo datové sítě nebo informační sítě nebo elektronické sítě nebo komunikační sítě nebo počítačové sítě, reklamní a propagační činnost, včetně obstarávání plošné reklamy, poskytování informací a jiných informačních produktů komerčního nebo reklamního charakteru, komerční využití Internetu v oblastech komerčních internetových médií a vyhledávacích služeb, on-line inzerce, činnost reklamní agentury, zprostředkování v obchodních vztazích, zprostředkování v oblasti obchodu, pořádání komerčních výstav a jiných přehlídek zboží a služeb komerčního charakteru, propagace služeb, marketing, vydávání reklamních nebo náborových, propagačních a inzertních textů, administrativní činnost, manažerská činnost, poradenství organizační, podnikatelské, ekonomické a obchodní, správa hotelů, kancelářské práce, zprostředkovatelská činnost v oblasti obchodu; (36) směnárna, finanční služby spojené s cestovními šeky a cizími měnami, finanční služby spojené s prodejem mincí včetně upomínkových a pamětních mincí, finanční služby spojené s placením šeky a s převodem peněz, finanční služby, obstarávání a zprostředkování cestovního pojištění osob a zavazadel, obstarávání výměny platidel, realitní činnost, koupě, prodej a pronájem bytových a nebytových prostor; (39) doprovázení turistů, provozování cestovních kanceláří a turistických kanceláří v rámci této třídy, produkční a agenturní činnost v oboru cestovního ruchu, organizační, produkční a zprostředkovatelská činnost v oboru sportovních a rekreačních cest a pobytů, obstarávání přepravy zahraničních návštěvníků i tuzemských zákazníků a jejich zavazadel, silniční automobilová doprava, autobusová doprava včetně dopravy autokary, organizování a rezervace cest, rezervace letenek, jízdének, místenek, organizování exkurzí, zájezdů, okružních výletů, plaveb a turistických prohlídek, úschovna zavazadel; (41) vydavatelská činnost, výchovná, vzdělávací a zábavná činnost, sportovní činnost, pořádání a organizování odborných setkání jako jsou kurzy, školení, konference, sympozia, přednášky a kongresy, organizování společenských setkání, plesů, večírků, soutěží a pracovních setkání, organizování soutěží (sportovních, vzdělávacích, zábavných) a turnajů, pořádání soutěží krásy, pořádání kurzů pro cvičitele, trenéry a rozhodčí, činnost sportovních instruktorů, provozování sauny, služby tlumočnické a překladatelské, golfová hřiště (provozování), provozování sportovních zařízení a sportovišť, odborné poradenství v uvedených službách, pronájem sportovních potřeb-golfových holí a golfových míčků, pronájem sportovních potřeb-tenisových raket a tenisových míčků, pronájem sportovních golfových vozíků a tělocvičných zařízení (vše spojeno s golfem), noční kluby, provozování kasin a heren, sázkových her v kasinu, výherních hracích přístrojů a zprostředkování on-line her a sázek, školení personálu heren, kasin, krupierů a obsluhy výherních hracích přístrojů, fitness centra a wellness, pronájem tenisových kurtů; (43) služby spojené s ubytováním a stravováním, hostinská činnost, provozování hotelů (hotelového ubytování), penzionů, a jiných podobných ubytovacích zařízení, pronájem apartmánů, sálů, salonků a jiných nebytových prostor, pronájem jednacích místností, poskytování přechodného ubytování a jeho rezervace, rezervace hotelu, provozování restaurace, baru a kavárny, pronájem sportovních barů, pronájem restaurací v golfových a tenisových klubech, provozování vináren, cukráren a bufetů, ubytovací služby (hotely), služby zajišťující stravování a nápoje, rychlé občerstvení, služby cestovní kanceláře spadající do této třídy; (44) provozování salónů krásy, odborné služby kadeřnické, kosmetické, manikérské, pedikérské a masérské, poskytování rehabilitačních služeb, provozování solárií, fyzioterapie.

(511) 35, 36, 39, 41, 43, 44
(210) O-442606

(111) **290800**
(220) 17.01.2007
(151) 13.06.2007
(540)

CAXA

(730) **Kaková Blanka**, U kaple 64, Velký Týnec -Vsisko, 78372, CZ
(740) Ing. Petr Soukup, patentový a známkový zástupce, Vídeňská 8, Olomouc, 77200
(510) (25) pánské, dámské, dětské oděvy, zejména svatební a společenské oblečení a oděvní doplňky zařazené v této třídě, textilní výrobky všeho druhu, halenky, šaty, róby, kostýmy, kalhoty, sukně, saka, obleky, košile, vesty, kabáty, pláště, pláštěnky, bundy, roláky, svetry, pulovry, oblečení pro volný čas a sport, plavky a plážové oblečení, šortky, trička, tepláky, teplákové soupravy, mikiny, větrovky, sportovní bundy, kombinézy, pánské, dámské, dětské prádlo, noční košile, pyžama, župany, overaly, body, slipy, trenýrky, boxeršortky, spodky, spodničky, kalhotky, podprsenky, korzety, živůtky, podvazky, nátláčky, tílka, spodní košílky, kombiné, bavlněná a elastická trika, legíny, kamaše, ponožky, punčochové zboží, silonové punčocháče a veškeré silonové výrobky, obsažené v této třídě, stejnojmenné, zástěry, pracovní oděvy, džínové oděvy a prádlo, oděvy z kůže, kožesin a jejich imitací, vybavičky pro novorozence, bryndáčky, vázanky, kravaty, motýlky, šle, šály, šátky, rukavice, klobouky, čepice, čapky, čelenky, barety, kšilty, koupací čepice, pánská, dámská a dětská obuv všeho druhu, zejména společenská a vycházková obuv, domácí a sportovní obuv, tenisky, vysoké boty, holínky, mokasíny, polobotky, trepky, střevce, pantofle, bačkory, sandály; (40) pánské a dámské zakázkové krejčovství, šití, vyšívání, výroba textilních výrobků, oděvů a oděvních doplňků; (42) módní návrhy oděvů a textilních výrobků; (44) zprostředkování práce kadeřnic a vizážistů, vázání a aranžování květin, zejména svatebních, provozování módního salónu, vše v rámci této třídy; (45) činnost svatební agentury, půjčování, zejména společenských a svatebních šatů a obleků, včetně jejich doplňků, obuvi a kloboučnických výrobků.

(511) 25, 40, 42, 44, 45
(210) O-444507

(111) **291411**
(220) 31.01.2007
(151) 10.07.2007
(540)



(730) **PAMÁTNÍK LIDICE**, Tokajická 152, Lidice, 27354, CZ
(740) Václav Müller, patentový zástupce, Filipova 2016, Praha 4, 14800
(510) (9) elektronické a magnetické audio, video a audiovizuální nosiče dat; (16) papír a výrobky z papíru všeho druhu spadající do této třídy, jako kartonážní výrobky, tiskoviny, letáky, bibliofilie, tiskopisy, pohlednice, samolepky, papírové podložky pod sklenice, obaly z papíru, známky, kalendáře, reklamní a propagační tiskoviny, knihy a ostatní periodické i neperiodické publikace; (35) marketing, reklama, inzertní činnost, organizování komerčních a reklamních výstav; (41) výchovná, zábavní, školící, sportovní a kulturní činnost, jako organizace společenských, sportovních, turistických, ekologických a kulturních akcí a slavností, pořádání školení, nakladatelská a vydavatelská činnost, organizování kulturních a vzdělávacích výstav.

(511) 9, 16, 35, 41
(210) O-445001

(111) **291789**
(220) 15.02.2007
(151) 01.08.2007

(540) **FLEXI - POJIŠTĚNÍ ŽIVOTNÍCH
UDÁLOSTÍ**

(730) **Pojišťovna České spořitelny, a.s., Vienna Insurance Group**, nám. Republiky 115, Pardubice, 53002, CZ
(740) JUDr. Karel Kopecký, Mladých 184, Pardubice, 53009
(510) (36) pojišťovnictví a peněžnictví, zejména pojišťovací, zábranná a úvěrová činnost, investování do cenných papírů, zprostředkovatelská a obstaravatelská činnost v oblasti pojišťovnictví a peněžnictví.
(511) 36
(210) O-445487

(111) **292308**
(220) 20.03.2007
(151) 29.08.2007
(540)



(730) **Silniční technika s.r.o.**, Konecchlumského 1100, Jičín - Valdické Předměstí, 50601, CZ
(740) PROPATENT, JUDr. Matěj Sedláček, Pod Pekařkou 1, Praha 4, 14700
(510) (6) kovové konstrukce, kontejnery, kovové nádrže a nádoby, obecné kovy a jejich slitiny, kovové stavební materiály, kovové konstrukce, kovové kabely a dráty, kovové potřeby zámečnické a klempířské, kovové trubky, kovové formy, hutní materiál všeho druhu; (7) kovové součásti strojů a zařízení, stroje a zařízení pro silniční a komunikační hospodářství, elektrické a hydraulické, zejména nakládače sypkých materiálů, sekačky travních porostů, nástavby na univerzální podvozky, stroje pro překládku, pokládku a rozstřík živých emulzí, asfaltů a šterků, pro čištění komunikací, zejména zametače samopojízdné i tažné - vše v rámci této třídy; (11) výhřevné kotle, vytápěcí tělesa; (12) motorová a přípojná vozidla, vozíky; (35) obchodní zprostředkování dodávek strojírenských a hutních polotovarů, dílů a komponentů, jejich dovoz a vývoz, zprostředkovatelská činnost v oblasti obchodu týkající se výrobků uvedených ve třídách 6, 7, 11 a 12; (37) půjčování a pronájem strojů a zařízení, servis, opravy, rekonstrukce a údržba motorových vozidel, strojů a zařízení, zámečnictví, zprostředkovatelská činnost týkající se služeb ve třídě 37; (40) svařování, obrábění a zpracování kovů a slitin, slévání a tváření kovů, strojírenská výroba, nástrojářské a soustružnické práce, zámečnictví, vrtání, broušení, frézování, informace o zpracovávání a úpravách materiálů; (42) výzkum v oboru strojírenství, zkušební, normalizační, kontrolní, technická a měřicí činnost, inženýrské práce, technický průzkum, poradenská a zprostředkovatelská činnost v oblasti slévárnictví, strojírenství.
(511) 6, 7, 11, 12, 35, 37, 40, 42
(210) O-446624

(111) **292355**
(220) 06.11.2006
(151) 05.09.2007
(540)

Kurzovní

(730) **Wachal Viliam Ing.**, Roštín 91, Roštín, 76803, CZ
(740) Patentová a známková kancelář, Ing. Jaromír Píkrýl, Včelín 1161, Hulín, 76824
(510) (35) reklamní, propagační a inzertní činnost, reklamní, inzertní a propagační činnost prostřednictvím jakéhokoliv média, prostřednictvím telefonní sítě nebo datové sítě nebo informační sítě nebo elektronické sítě nebo komunikační sítě nebo počítačové sítě, reklamní a propagační

činnost, včetně obstarávání plošné reklamy, poskytování informací a jiných informačních produktů komerčního nebo reklamního charakteru, komerční využití Internetu v oblastech komerčních internetových médií a vyhledávacích služeb, on-line inzerce, činnost reklamní agentury, zprostředkování v obchodních vztazích, zprostředkování v oblasti obchodu, pořádání komerčních výstav a jiných přehlídek zboží a služeb komerčního charakteru, propagace služeb, marketing, vydávání reklamních nebo náborových, propagačních a inzertních textů, administrativní činnost, manažerská činnost, poradenství organizační, podnikatelské, ekonomické a obchodní, správa hotelů, kancelářské práce, zprostředkovatelská činnost v oblasti obchodu; (39) doprovázení turistů, provozování cestovních kanceláří a turistických kanceláří v rámci této třídy, produkční a agenturní činnost v oboru cestovního ruchu, produkční a produkční a zprostředkovatelská činnost v oboru sportovních a rekreačních cest a pobytů, obstarávání přepravy zahraničních návštěvníků i tuzemských zákazníků a jejich zavazadel, silniční automobilová doprava, autobusová doprava včetně dopravy autokary, organizování a rezervace cest, rezervace letenek, jízdenek, místenek, organizování exkurzí, zájezdů, okružních výletů, plaveb a turistických prohlídek, úschovna zavazadel; (41) vydavatelská činnost, výchovná, vzdělávací a zábavná činnost, sportovní činnost, pořádání a organizování odborných setkání jako jsou kurzy, školení, konference, symposia, přednášky a kongresy, organizování společenských setkání, plesů, večírků, soutěží a pracovních setkání, organizování soutěží (sportovních, vzdělávacích, zábavných) a turnajů, pořádání soutěží krásy, pořádání kurzů pro cvičitele, trenéry a rozhodčí, činnost sportovních instruktorů, provozování sauny, služby tlumočnické a překladatelské, golfová hřiště (provozování), provozování sportovních zařízení a sportovišť, odborné poradenství v uvedených službách, pronájem sportovních potřeb-golfových holí a golfových míčků, pronájem sportovních potřeb-tenisových raket a tenisových míčků, pronájem sportovních golfových vozíků a tělocvičných zařízení (vše spojeno s golfem), noční kluby, školení personálu heren, kasin, krupiéřů a obsluhy výherních hracích přístrojů, fitness centra a wellness, pronájem tenisových kurtů; (43) služby spojené s ubytováním a stravováním, hostinská činnost, provozování hotelů (hotelového ubytování), penzionů, a jiných podobných ubytovacích zařízení, pronájem apartmánů, sálů, salonků a jiných nebytových prostor, pronájem jednacích místností, poskytování přechodného ubytování a jeho rezervace, rezervace hotelu, provozování restaurace, barů a kaváren, pronájem sportovních barů, pronájem restaurací v golfových a tenisových klubech, provozování vináren, cukráren a bufetů, ubytovací služby (hotely), služby zajišťující stravování a nápoje, rychlé občerstvení, služby cestovní kanceláře spadající do této třídy; (44) provozování salonů krásy, odborné služby kadefnické, kosmetické, manikérské, pedikérské a masérské, poskytování rehabilitačních služeb, provozování solárií, fyzioterapie.

(511) 35, 39, 41, 43, 44
(210) O-442604

(111) **292375**
(220) 18.01.2007
(151) 05.09.2007
(540)



(730) **Milkpol spol. s r.o.**, Reinerova 1653/23, Praha 6, 16000, CZ
(740) STUĐENÁ - LABALESTRA Advokátní a patentová kancelář, Mgr. Klára Labalestra, advokát, Na Poříčí 12, Praha 1, 11000
(510) (29) sýry.
(511) 29
(210) O-444538

(111) **292400**
(220) 14.03.2007
(151) 05.09.2007
(540)



- (730) **Prague Marina a.s.**, Jankovcova 1595/14, Praha 7 - Holešovice, 17000, CZ
- (510) (19) nekovové stavební materiály, asfalt, azbestocement, bazény nekovové, beton, střešní krytiny, cement, cihly, dehet, desky cementové, dlažba, dlaždice na podlahu, drenáže, dřevěné obložení, dřevo stavební, dveře, dýhy dřevěné, kámen stavební, komíny, konstrukce stavební nekovové, podlahy nekovové, poklopy nekovové, potrubí spádové, překližky, rámy okenní, roury kameninové, rákos pro stavební účely, řezivo, sádra, sklo, stavby přenosné nekovové, stavební hmoty, střechy, šamot, šterk, trámy, trubky kameninové, vápenec, vápno, vlysy podlahové, zárubné dveří, žlaby okapní, žula; (35) dodavatelské služby pro třetí osoby včetně obstarání a distribuce výrobků a služeb pro jiné podnikatelské subjekty, propagace a inzertní prostřednictvím všech druhů médií, poradenská činnost v rámci této třídy, činnost podnikatelských, ekonomických a organizačních poradců, účetnictví, pořádání výstav k obchodním a reklamním účelům, činnost reklamní a inzertní, průzkum a analýzy trhů, kopírování dokumentů, distribuce zboží k reklamním účelům, aranžerství - aranžování výkladů, marketing; (36) správa nemovitostí, pronájem nemovitostí, realitní služby, činnost realitní agentury, oceňování nemovitého majetku, zprostředkování v oblasti realit, činnost realitních makléřů, poskytování kaucí, záruk a garancí v oblasti realit, zprostředkování finančních zdrojů na nákup realit a jejich pojištění, investorská a developerská činnost v oblasti realit, leasingové služby, poradenství v oblasti úvěrové politiky, kontrola, vedení, ochrana, správa pozemků, budov a bytů, bytových i nebytových prostor; (37) stavebnictví a stavitelství, pozemní stavby, inženýrské stavby, stavební občanská vybavenost, stavební informace, dozor nad stavbami, zprostředkovatelská činnost v oblasti výstavby, zajišťování komplexních služeb v oblasti výstavby; (41) výchova, vzdělávání, zábava, sportovní a kulturní aktivity; (42) inženýrská činnost, zajišťování studií domů a bytů, zajišťování projektové dokumentace domů a bytů a jejího zpracování, expertní činnost ve výstavbě, vytváření kolekcí domů, architektonické poradenství, projektová činnost, developerská činnost ve stavebnictví, služby bytového architekta, výtvarné návrhy interiérů - designéřská činnost, návrhářství bytové a kancelářské, projektování pozemních staveb, architektonické poradenství; (43) hostinská činnost - provoz a pronájem restaurací, barů, vináren, kaváren, cukráren, zařízení rychlého stravování a jiných stravovacích zařízení, ubytovací činnost - provoz a pronájem hotelů, penzionů a jiných ubytovacích zařízení; (45) právní pomoc v oblasti sjednávání smluv a tvorby objednávek.
- (511) 19, 35, 36, 37, 41, 42, 43, 45
(210) O-446419

výzkum a návrhy, průmyslové analýzy a výzkumy, návrh a vývoj počítačového hardwaru, právní služby.

(511) 35, 41, 42
(210) O-442902

(111) **293917**
(220) 22.11.2006
(151) 14.11.2007
(540)



- (730) **STRA spol. s r. o.**, Březina 300, Zbraslav, 66484, CZ
- (740) Karel Voda, patentový zástupce, Bolzanova 13, Brno, 61800
- (510) (6) hutní výrobky, odlitky, výkovky, obrobky kovové, kovové stavební materiály, kovové trubky, kovové kabely a dráty neelektrické, kovové výrobky zámečnické a klempířské, seřfy; (7) stroje lisovací, tvářecí, ohraňovací a obráběcí, stroje k dělení materiálu, zvláště pro šrotací, stroje k odizolování elektrokabelů, stroje k beztržskému obrábění kovů, stroje k broušení a leštění, drážkovací stroje, strojní pily a nůžky, stroje dřevoobráběcí, zemědělské stroje a nástroje bez ručního pohonu, stroje protlačovací pro kovy a plast, příslušenství k těmto všem strojům, stojany strojů, stoly pro stroje, skříně jako části strojů, nosné konzoly pro stroje, tříděče odpadu, lisovací stroje a drtiče na odpad; (8) nářadí, zápustky, lisovací a odlévací formy, lisovací a střížné nástroje, vodící stojánky, nůžky, řezné nástroje ruční, ohýbačky ruční, zahradní a krbové náčiní, zvedáky, hevery; (35) marketing, marketingové studie, pomoc a poradenství při řízení obchodní činnosti, obchodní management a podnikové poradenství, obchodní průzkum, průzkum a analýza trhu, zprostředkovatelská činnost v oblasti obchodu a obchodních služeb, reklamní agentura, poskytování informací, informačních produktů a multimediálních informací k obchodním účelům, uspořádání a řízení obchodních informací ze vzdálených zdrojů prostřednictvím elektronických komunikačních sítí, prezentace uživatelů na stránkách Word Wilde Web v počítačové síti Internet, internetové obchodní nabídky a obchod, reklama a reklamní, propagační a inzertní činnost, obchodní reklama pro třetí osoby, pořádání soutěží a akcí pro komerční a reklamní účely, předvádění zboží a výrobků pro reklamní účely a podporu prodeje, vydávání, zveřejňování a rozšiřování reklamních textů, rozšiřování reklamních nebo inzertních materiálů zákazníkům, organizování komerčních a reklamních výstav a přehlídek, on-line inzertní reklama, zajištění, realizace a organizování reklamních kampaní, poradenské a konzultační služby v oblasti reklamy, pronájem reklamních ploch, příprava inzertních sloupků, příprava tiskových zpráv a podkladů, zpracování informací v oblasti reklamy, public relation, jiné obchodní služby ve vztahu k výrobkům zařazeným ve třídách 7 a 8; (40) lisařské práce, soustružení, frézování, broušení a leštění, svařování, pokovování, kovářství; (42) služby projekční, inženýrské, konzultační a poradenské v oblasti strojírenské výroby, strojů spadajících do třídy 7 a nářadí zařazeného ve třídě 8.
- (511) 6, 7, 8, 35, 40, 42
(210) O-443069

(111) **293915**
(220) 15.11.2006
(151) 14.11.2007
(540)

OneWorld - OneWay

- (730) **OneWorld, s.r.o.**, Březovská 494, Zvole u Prahy, 25245, CZ
- (510) (35) pořádání, pořádání a organizování obchodních výstav; (41) sportovní aktivity; (42) vědecké a technologické služby a s nimi spojený

(111) **293926**
(220) 07.03.2007
(151) 14.11.2007
(540)



(730) **Zelené město, a.s.**, Jankovcova 1595/14, Praha 7 - Holešovice, 17000, CZ
(510) (35) dodavatelské služby pro třetí osoby včetně obstarání a distribuce výrobků a služeb pro jiné podnikatelské subjekty, reklama, propagace a inzerce prostřednictvím všech druhů médií, poradenská činnost v rámci této třídy, činnost podnikatelských, ekonomických a organizačních poradců, účetnictví; (36) správa nemovitostí, pronájem nemovitostí, realitní služby, činnost realitní agentury, oceňování nemovitého majetku, zprostředkování v oblasti realit, činnost realitních makléřů, poskytování kaucí, záruk a garancí v oblasti realit, zprostředkování finančních zdrojů na nákup realit a jejich pojištění, investorská a developerská činnost v oblasti realit, leasingové služby; (37) stavebnictví a stavitelství, pozemní stavby, inženýrské stavby, stavební občanská vybavenost, stavební informace, dozor nad stavbami, zprostředkovatelská činnost v oblasti výstavby, zajišťování komplexních služeb v oblasti výstavby; (41) výchova, vzdělávání, zábava, sportovní a kulturní aktivity; (42) inženýrská činnost, zajišťování studií domů a bytů, zajišťování projektové dokumentace domů a bytů a jejího zpracování, expertní činnost ve výstavbě, vytváření kolekcí domů, architektonické poradenství, projektová činnost, developerská činnost ve stavebnictví, služby bytového architekta, výtvarné návrhy interiérů - designérská činnost, návrhářství bytové a kancelářské, projektování pozemních staveb; (43) hostinská činnost - provoz a pronájem restaurací, barů, vináren, kaváren, cukráren, zařízení rychlého stravování a jiných stravovacích zařízení, ubytovací činnost - provoz a pronájem hotelů, penzionů a jiných ubytovacích zařízení; (45) právní pomoc v oblasti sjednávání smluv a tvorby objednávek.
(511) 35, 36, 37, 41, 42, 43, 45
(210) O-446205

(111) **294773**
(220) 14.08.2007
(151) 19.12.2007
(540)



(730) **Český porcelán, akciová společnost**, Tovární 605, Dubí, 41701, CZ
(740) Rott, Růžička & Guttman Patentové, známkové a advokátní kanceláře, JUDr. Vladimír Rott, Vinohradská 37/938, Praha 2, 12000
(510) (21) užitkový a ozdobný porcelán.
(511) 21
(210) O-450902

(111) **295130**
(220) 28.03.2007
(151) 09.01.2008
(540) **Kapitálové životní pojištění KAPITÁL Klasik**

(730) **Pojišťovna České spořitelny, a.s., Vienna Insurance Group**, nám. Republiky 115, Pardubice, 53002, CZ
(740) JUDr. Karel Kopecký, Mladých 184, Pardubice, 53009
(510) (36) pojišťovnictví a peněžnictví, zejména pojišťovací, zábranná a úvěrová činnost, investování do cenných papírů, zprostředkovatelská a obstaravatelská činnost v oblasti pojišťovnictví a peněžnictví.
(511) 36
(210) O-446876

(111) **295551**
(220) 12.09.2007
(151) 24.01.2008
(540)



(730) **OTEX Bludov s.r.o.**, Potoční 3055, Šumperk, 78701, CZ
(510) (17) kaučuk, gutaperča, guma, azbest, slída a výrobky z těchto materiálů, které nejsou zahrnuty do jiných tříd, polotovary z plastických hmot, materiály těsnící, ucpávací a izolační, ohebné trubky nekovové; (22) lana, provazy, sítky, stany, plachty, plachtoviny, pytle (neobsažené v jiných třídách), materiál na vycpávky (s výjimkou kaučuku nebo plastických hmot), textilní materiály ze surových vláken; (23) vlákna pro textilní účely; (24) tkaniny a textilní výrobky, které nejsou uvedeny v jiných třídách, pokrývky ložní a ubrusy, technické tkaniny - polypropylenové, polyamidové, polyesterové a jejich směsi, transportní pásy a zábalové vložky z těchto materiálů; (40) zpracování materiálů, mechanicko-fyzikální a chemické úpravy tkanin uvedených ve tř. 24, včetně nanosování.
(511) 17, 22, 23, 24, 40
(210) O-451801

(111) **295729**
(220) 17.09.2007
(151) 30.01.2008
(540)



(730) **OBAL PRINT, s.r.o.**, Jaroslava Kvapila 440, Fryšták, 76316, CZ
(740) Chytilová & spol., patentová kancelář, s.r.o., Mgr. Michaela Chytilová, Revoluční 725/11, Praha 1 - Staré Město, 11000
(510) (16) kartón (výrobky z -), kartón, krabice lepenkové nebo papírové, lepenka (výrobky z -), lepenka, lepenka dřevitá (papírenské výrobky), litografie, obaly (papírnické výrobky), obaly na lahve (lepenkové nebo papírové), papírové archy, plakáty, pořadače (šanonny), poutače z papíru nebo z lepenky, prospekty, tabule reklamní z papíru nebo lepenky, výrobky papírenské, grafiky; (37) lakování; (40) ofsetový tisk, papír (úprava -), papír (zpracování -), tiskárny, laminování.
(511) 16, 37, 40
(210) O-451904

(111) **296152**
(220) 08.10.2007
(151) 13.02.2008
(540)



(730) **POLA Neratovice s r.o.**, Práce 11, Neratovice, 27711, CZ
(740) Ing. Jiří Střelák, Šumberova 42, Praha 6, 16200
(510) (17) plastické hmoty polozpracované, polotovary z plastických hmot pro tuto třídu, materiály izolační, stavební izolace, izolace ze sklolaminátu, těsnicí materiály - těsnění, výrobky z gumy, kaučuku a azbestu pro stavební/průmyslové účely spadající do této třídy; (19) stavební materiály nekovové spadající do této třídy, sklolaminát pro stavební/průmyslové účely, stavební produkty z laminátu - stavební konstrukce a profily všeho druhu, střechy pro průmyslové objekty i rodinné domy, potrubní systémy, nádrže, zásobníky/nádrže na vodu, chemikálie, ropné produkty a stavební/posypové materiály, zásobníky pro biofiltraci, septiky, jímky, poklopy šachet a kanálů, sklolaminátové stavební prvky pro čistírný odpadních vod, tvarové bednění, desky, příčky, ploty, rošty, markýzy a ostatní stavební výrobky ze sklolaminátu, spadající do této třídy, okna a dveře nekovové, okenní a dveřní profily a rámy nekovové, potrubní a okapové systémy nekovové, stavební dřevo, dřevo polozpracované, řezivo, dřevěné a plastové stavební konstrukce, lišty nekovové, markýzy a žaluzie nekovové, stavební plasty, stavební sklo, sklo tabulové, termoizolační a bezpečnostní, obložení podlah a stěn ze dřeva, plastu a sklolaminátu, parkety dřevěné či z imitace dřeva; (37) stavební činnost - provádění staveb včetně jejich změn, udržovacích prací na nich a jejich odstraňování, stavebně-montážní činnosti, opravy ve stavebnictví, stavební informace, zprostředkování ve stavebnictví.

(511) 17, 19, 37
(210) O-452573

(111) **296374**
(220) 02.08.2007
(151) 27.02.2008
(540)



BIS Czech

(730) **Bilfinger Industrial Services Czech s.r.o.**, Václava Řezáče 313, Most, 43401, CZ
(740) PROPATENT, Ing. Vlasta Sedláčková, Pod Pekařkou 1, Praha 4 - Podolí, 14700
(510) (37) půjčování jeřábů, stavby (izolace); (40) kotle - výroba, úprava a zpracování kovů.
(511) 37, 40
(210) O-450568

(111) **296403**
(220) 30.08.2007
(151) 27.02.2008
(540)



(730) **Maloobchodní síť BRNĚNKA, spol. s r.o.**, Purkyňova 3030/35d, Brno - Královo Pole, 61200, CZ
(740) Martin Kořistka, patentový zástupce, Karpatská 3, Brno, 62500
(510) (29) maso a masné výrobky, neživé ryby, koryši a měkkýši, výrobky z mořských i sladkovodních ryb, drůbež neživá, porcovaná drůbež včetně drůbežích vnitřností, zvěřina všeho druhu, masové výtahy, konzervované, sušené, mražené a vařené ovoce a zelenina, konzervované hotové potraviny, spadající do této třídy, rosoly a zavařeniny, vejce a výrobky z vajec, bramborové lupínky - chipsy, mléko, mléko konzervované i trvanlivé, mlékárenské výrobky, sýry, máslo, jedlé oleje a tuky, vepřové sádlo, slanina, potraviny v konzervách živočišného původu a spadající do této třídy, vše vyrobené v souladu se zvláštním právním předpisem; (30) káva, kávové výtahy, kávové náhražky, čaj, čajové výtahy a koncentráty, kakao, kakaový prášek, cukr, rýže, mouka, krupice, potraviny sojové, výrobky obilninové, kukuřičné, luštěninové a jejich směsi, ovesné vločky - müsli, potraviny škrobovité, chléb, sušenky, suchary, koláče, jemné pečivo a cukrovinky, zákusky, piškoty, oplatky, slané tyčinky, těsto, luštěniny, zmrzlina, med, droždí (kvasnice) i práškové, prášky do pečiva, sůl pro potraviny, hořčice, pepř, koření, ocet, omáčky k ochucení, dresinky, kečupy, těstoviny, strouhanka, směsi obilnin, oříšků a sušeného ovoce, bramborová moučka pro lidskou spotřebu, kávové a ovocné náplně a krémy, čokoládové polevy, vše vyrobené v souladu se zvláštním právním předpisem; (31) brambory čerstvé, čerstvé ovoce a zelenina všech druhů i zemí původu, vše vyrobené v souladu se zvláštním právním předpisem.

předpisem; (32) piva, minerální vody, šumivé i jiné nealkoholické nápoje, ovocné šťávy a nápoje z ovocných šťáv, sirupy a jiné přípravky, včetně práškových, k zhotovování nápojů; (33) alkoholické nápoje všech druhů, mimo piva, včetně přírodních hroznových vín; (35) pomoc při řízení obchodní činnosti, obchodní administrativa, kancelářské práce.

(511) 29, 30, 31, 32, 33, 35
(210) O-451407

(111) **296993**
(220) 15.10.2007
(151) 18.03.2008
(540)



DENT MEDICO

(730) **CARE MEDICO s.r.o.**, Sokolovská 131/86, Praha 8, 18600, CZ
(510) (5) přípravky pro péči o ústní dutinu pro lékařské účely, laky zubní, léčiva na zuby, lepidla pro umělé chrupy; (35) obchodní činnost a obchodní služby a poradenství v oblasti výrobků ve tř. 5 a služeb ve tř. 44, obchodní management a podnikové poradenství, obchodní nebo podnikatelské informace, obchodní nebo podnikatelské informace (poskytování -), obchodní nebo podnikatelské poradenství (profesionální), pomoc při řízení obchodní činnosti, poradenství při vedení podniků; (44) lékařské služby, nemocnice (služby), pronajímání zdravotních (zdravotnických) zařízení, soukromé kliniky nebo sanatoria, stomatology, zdravotní péče, zdravotnická střediska.

(511) 5, 35, 44
(210) O-452789

(111) **297133**
(220) 24.10.2007
(151) 25.03.2008
(540)



(730) **AHOL - Střední odborná škola, s.r.o.**, náměstí Jiřího z Poděbrad 301/26, Ostrava - Vítkovice, 70300, CZ
(740) PROPATENT, Ing. Vlasta Sedláčková, Pod Pekařkou 1, Praha 4 - Podolí, 14700
(510) (41) výchovná a zábavní činnost.
(511) 41
(210) O-453069

(111) **297137**
(220) 26.10.2007
(151) 25.03.2008
(540)

CLIMFIL

(730) **CLIMFIL BRNO, s.r.o.**, Jiráskova 225/21, Brno, 60200, CZ
(740) Ing. Jiří Střelák, Šumberova 42, Praha 6, 16200
(510) (11) přístroje a zařízení pro vzduchotechniku, ventilaci, klimatizaci a filtraci, přístroje a zařízení pro sušení, vysoušení a odsávání, přístroje a zařízení pro topení a ohřev, přístroje pro výrobu páry a tepla, přístroje a zařízení pro rozvod vody, páry a plynu, tlakové nádoby, plynové kotle, hořáky, přístroje a zařízení pro chlazení a mrazení, přístroje pro vaření, přístroje a zařízení pro osvětlení, světelné zdroje, sanitární vybavení spadající do této třídy, součásti a náhradní díly k uvedeným přístrojům a zařízením; (35) zprostředkování v oblasti obchodu s výrobky uvedenými ve třídě 11, obchodní poradenství, obchodně-administrativní činnosti, internetový obchod s výrobky ve třídě 11, obchodní zastoupení výrobních a podnikatelských subjektů, reklamní a marketingové činnosti, průzkum trhu, předvádění výrobků, distribuce výrobků k reklamním účelům, automatizované zpracování dat, správa obchodních dat; (37) servisně-montážní činnosti, instalace, montáž, opravy, záruční i pozáruční servis pro elektrické přístroje a zařízení spadající do třídy 11, zejména pro oblast vzduchotechniky.

(511) 11, 35, 37
(210) O-453189

(111) **297399**
(220) 24.10.2007
(151) 22.04.2008
(540)

C & R Developments

(730) **C & R Developments s.r.o.**, Jankovcova 1595/14, Praha 7 Holešovice, 17000, CZ
(510) (35) dodavatelské služby pro třetí osoby včetně obstarání a distribuce výrobků a služeb pro jiné podnikatelské subjekty, reklama, propagace a inzercce prostřednictvím všech druhů médií, poradenská činnost v rámci této třídy, činnost podnikatelských, ekonomických a organizačních poradců, účetnictví; (36) správa nemovitostí, pronájem nemovitostí, realitní služby, činnost realitní agentury, oceňování nemovitého majetku, zprostředkování v oblasti realit, činnost realitních makléřů, poskytování kauce, záruk a garancí v oblasti realit, zprostředkování finančních zdrojů na nákup realit a jejich pojištění, investorská a developerská činnost v oblasti realit, leasingové služby, developerská činnost ve stavebnictví; (37) stavebnictví a stavitelství, pozemní stavby, inženýrské stavby, stavební občanská vybavenost, stavební informace, dozor nad stavbami, zprostředkovatelská činnost v oblasti výstavby, zajišťování komplexních služeb v oblasti výstavby; (41) výchova, vzdělávání, zábava, sportovní a kulturní aktivity; (42) inženýrská činnost, zajišťování studií domů a bytů, zajišťování projektové dokumentace domů a bytů a jejího zpracování, expertní činnost ve výstavbě, vytváření kolekcí domů, architektonické poradenství, projektová činnost, služby bytového architekta, výtvarné návrhy interiérů - designéřská činnost, návrhářství bytové a kancelářské, projektování pozemních staveb; (43) hostinská činnost - provoz a pronájem restaurací, barů, vináren, kaváren, cukráren, zařízení rychlého stravování a jiných stravovacích zařízení, ubytovací činnost - provoz a pronájem hotelů, penzionů a jiných ubytovacích zařízení; (45) právní pomoc v oblasti sjednávání smluv a tvorby objednávek.

(511) 35, 36, 37, 41, 42, 43, 45
(210) O-453111

(111) **298553**
(220) 27.11.2006
(151) 18.06.2008
(540)

BALADA

(730) **ČEPOS - Česká potravinářská obchodní a.s.**, Žukovského 888/2, Praha 6 - Ruzyně, 16100, CZ
(740) HSP & Partners advokátní kancelář v.o.s., JUDr. Lenka Příkazská, advokátka, Čechova 2, Přešov, 75002
(510) (3) kosmetika, kosmetické přípravky, parfémy, mýdla, drogistické zboží náležící do třídy 3, barvy, bělicí přípravky, čisticí prostředky, prací prostředky, zubní pasty; (29) ovocná dřeva, džemy, játrová, drůbeží a rybí paštika, masové a rybí konzervy, mražené ovoce, konzervované, sušené a nakládané ovoce a zelenina, polévky, potraviny z ryb, ryby, ovocné a

zeleninové saláty, slanina, uzeniny, maso, drůbež a zvěřina, želé, marmelády, vejce, mléko a mléčné výrobky, jedlé tuky a oleje, bramborové lupínky; (30) káva, čaj, kakao, cukr, ságo, rýže, droždí, náhražky kávy, mouky a výrobky z obilnin, chléb, pekařské a cukrářské výrobky, zmrzlina, med, sirup z melasy, kvasnice, kypřicí prášek, sůl, hořčice, ocet, omáčky, salátové zálivky, koření, led, pudinky, těsto, těstoviny, kečup; (31) zemědělské, zahradnické a lesní produkty a zrní, nezahrnuté do jiných tříd, živá zvířata, čerstvá zelenina a ovoce, osivo, rostliny a živé květiny, potrava pro zvířata, slad; (32) piva, nealkoholické nápoje, nealkoholické výtažky z ovoce, ovocné šťávy, mošty, přípravky na výrobu nápojů, sirupy, šumivé nápoje, multivitaminové nápoje; (33) alkoholické nápoje s výjimkou pív, medovina, alkoholické výtažky z ovoce; (34) cigarety, doutníky, dýmky, potřeby pro kuřáky, popelníky, tabák, zápalky; (35) reklamní, inzertní, propagační a marketingová činnost, průzkum a vyhodnocování trhu, zprostředkovatelská činnost v oblasti obchodu s výrobky ve třídách 3, 29, 30, 31, 32, 33 a 34, provozování informačního systému, obchodní nebo podnikatelské informace, překládání informací do počítačové databáze, zprostředkovatelská činnost v oblasti výše uvedených služeb, činnost podnikatelských a organizačních poradců, dodavatelské služby pro třetí osoby, dovozní a vývozní kancelář; (43) pronájem jednacích místností, zásobování.

(511) 3, 29, 30, 31, 32, 33, 34, 35, 43
(210) O-443227

(111) **299011**
(220) 13.09.2007
(151) 08.07.2008
(540)

LIGHTHOUSE
GROUP

(730) **Lighthouse Services s.r.o.**, Jankovcova 1595/14, Praha 7 - Holešovice, 17000, CZ
(510) (36) správa nemovitostí, leasingové služby; (37) stavebnictví a stavitelství, pozemní stavby, inženýrské stavby, stavební občanská vybavenost, stavební informace, dozor nad stavbami, zprostředkovatelská činnost v oblasti výstavby, zajišťování komplexních služeb v oblasti výstavby; (42) inženýrská činnost, zajišťování studií domů a bytů, zajišťování projektové dokumentace domů a bytů a jejího zpracování, expertní činnost ve výstavbě, vytváření kolekcí domů, architektonické poradenství, projektová činnost, developerská činnost ve stavebnictví, služby bytového architekta, výtvarné návrhy interiérů - designéřská činnost, návrhářství bytové a kancelářské, projektování pozemních staveb; (43) hostinská činnost - provoz a pronájem restaurací, barů, vináren, kaváren, cukráren, zařízení rychlého stravování a jiných stravovacích zařízení, ubytovací činnost - provoz a pronájem hotelů, penzionů a jiných ubytovacích zařízení; (45) právní pomoc v oblasti sjednávání smluv a tvorby objednávek.
(511) 36, 37, 42, 43, 45
(210) O-451838

(111) **299012**
(220) 13.09.2007
(151) 08.07.2008
(540)

Lighthouse Group

(730) **Lighthouse Services s.r.o.**, Jankovcova 1595/14, Praha 7 - Holešovice, 17000, CZ
(510) (36) správa nemovitostí, leasingové služby; (37) stavebnictví a stavitelství, pozemní stavby, inženýrské stavby, stavební občanská vybavenost, stavební informace, dozor nad stavbami, zprostředkovatelská činnost v oblasti výstavby, zajišťování komplexních služeb v oblasti výstavby; (42) inženýrská činnost, zajišťování studií domů a bytů, zajišťování projektové

dokumentace domů a bytů a jejího zpracování, expertní činnost ve výstavbě, vytváření kolekcí domů, architektonické poradenství, projektová činnost, developerská činnost ve stavebnictví, služby bytového architekta, výtvarné návrhy interiérů - designéřská činnost, návrhářství bytové a kancelářské, projektování pozemních staveb; (43) hostinská činnost - provoz a pronájem restaurací, barů, vináren, kaváren, cukráren, zařízení rychlého stravování a jiných stravovacích zařízení, ubytovací činnost - provoz a pronájem hotelů, penzionů a jiných ubytovacích zařízení; (45) právní pomoc v oblasti sjednávání smluv a tvorby objednávek.

(511) 36, 37, 42, 43, 45
(210) O-451839

(111) **299821**
(220) 29.08.2007
(151) 13.08.2008
(540)



Váš dobrý soused

(730) **Maloobchodní síť BRNĚNKA, spol. s r.o.**, Purkyňova 3030/35d, Brno - Královo Pole, 61200, CZ
(740) Martin Kořistka, patentový zástupce, Karpatská 3 241, Brno, 62500
(510) (29) masa a masné výrobky, ryby včetně koryšů a měkkýšů, výrobky z mořských i sladkovodních ryb, drůbež, porcovaná drůbež včetně drůbežích vnitřností, zvěřina všeho druhu, masové výtažky, konzervované, sušené a vařené ovoce a zelenina, konzervované hotové potraviny, rosoly a zavařeniny, vejce a výrobky z vajec, bramborové lupínky - chipsy, mléko, mléko konzervované i trvanlivé, mlékárenské výrobky, sýry, máslo, jedlé oleje a tuky, vepřové sádlo, slanina, potraviny v konzervách v rámci této třídy, luštěniny konzervované, konzervovaná a mražená zelenina a ovoce; (30) káva, kávové výtažky, kávové náhražky, čaj, čajové výtažky a koncentráty, kakao, kakaový prášek, cukr, rýže, mouka, krupice, potraviny sojové, výrobky obilninové, kukuřičné, luštěninové a jejich směsi, ovesné vločky - müsli, potraviny škrobovité, chléb, sušenky, suchary, koláče, jemné pečivo a cukrovinky, zákusky, piškoty, oplatky, slané tyčinky, těsto, zmrzlina, med, droždí (kvasnice) i práškové, prášky do pečiva, sůl pro potraviny, hořčice, pepř, koření, ocet, omáčky k ochucení, dresinky, kečupy, těstoviny, strouhanka, směsi obilnin, oříšků a sušeného ovoce, bramborová moučka pro lidskou spotřebu, kávové a ovocné náplně a krémy, čokoládové polevy; (31) brambory čerstvé, ovoce a zelenina všech druhů i zemí původu čerstvá, luštěniny čerstvé; (32) piva, minerální vody, šumivé i jiné nealkoholické nápoje, ovocné šťávy a nápoje z ovocných šťáv, sirupy a jiné přípravky, včetně práškových k zhotovování nápojů; (33) alkoholické nápoje všech druhů, mimo piva, včetně přírodních hroznových vín; (34) tabák v surovém nebo zpracovaném stavu, cigarety, tabákové náhražky (vyjma pro léčebné účely), kuřácké potřeby (vyjma z drahých kovů), zápalky; (35) pomoc při řízení obchodní činnosti, obchodní administrativní, kancelářské práce.
(511) 29, 30, 31, 32, 33, 34, 35
(210) O-451334

(111) **300479**
(220) 27.11.2006
(151) 17.09.2008
(540)

Anděl City

(730) **Immo Future 6 - Crossing Point Smíchov s.r.o.**, Václavské nám. 11, Praha 1, 11000, CZ
(740) Mgr. Jan Buřil, advokát, Rybná 682/14, Praha 1 - Staré Město, 11000
(510) (35) propagační činnost, reklama, pomoc při řízení obchodní činnosti, obchodní administrativa, kancelářské práce; (36) služby finanční, služby peněžní, služby nemovitostní; (37) stavebnictví, opravy, instalační služby; (43) služby zajišťující stravování a nápoje, dočasné ubytování.
(511) 35, 36, 37, 43
(210) O-443216

(111) **301483**
(220) 23.11.2006
(151) 05.11.2008
(540)

Flirt

(730) **OLMA, a.s.**, Pavelkova 597/18, Olomouc - Holice, 77900, CZ
(740) HSP & Partners advokátní kancelář v.o.s., JUDr. Lenka Příkazská, advokátka, Čechova 2, Přerov, 75002
(510) (29) mléko a mléčné výrobky, zejména všechny druhy mléka, všechny druhy zakysaných mléčných výrobků, pudinky, jogurty, tvarohy.
(511) 29
(210) O-443109

(111) **306507**
(220) 18.12.2006
(151) 15.07.2009
(540)

 **coffeepoint**

(730) **Bucháček Dušan**, Na Průhonech 366, Zásmuky, 28144, CZ
(510) (11) přístroje pro výrobu páry, pro vaření; (30) káva, čaj, kávové náhražky, cukr, kakao; (43) služby zajišťující stravování a podávání nápojů.
(511) 11, 30, 43
(210) O-443868

(111) **323056**
(220) 27.11.2006
(151) 08.02.2012
(540)

Anděl City

(730) **Immo Future 6 - Crossing Point Smíchov s.r.o.**, Václavské nám. 11, Praha 1, 11000, CZ
(740) Mgr. Jan Buřil, advokát, Rybná 682/14, Praha 1 - Staré Město, 11000
(510) (35) propagační činnost, reklama, pomoc při řízení obchodní činnosti, obchodní administrativa, kancelářské práce; (36) služby finanční, služby peněžní; (37) stavebnictví, opravy, instalační služby; (43) služby zajišťující stravování a nápoje, dočasné ubytování.
(511) 35, 36, 37, 43
(210) O-443217

(111) **355700**
(220) 02.12.2005
(151) 21.09.2016
(540)

NIKE

(730) **NIKE Innovate C.V.**, One Bowerman Drive, Beaverton, OR, US
(740) Čermák a spol., Mgr. Lukáš Lorenc, Elišky Peškové 15/735, Praha 5, 15000
(510) (3) přípravky pro bělení a jiné prací prostředky, přípravky pro čištění, leštění, odmašťování a broušení, zubní pasty.
(511) 3
(210) O-432039

Vzdání se práv k ochranné známce

Vlastník ochranné známky se může podle ustanovení § 30 zákona č. 441/2003 Sb. u Úřadu písemným prohlášením vzdát práv k ochranné známce v rozsahu všech výrobků nebo služeb, pro které byla zapsána, nebo některých z nich. Účinky tohoto prohlášení nastávají dnem doručení prohlášení vlastníka ochranné známky Úřadu a nelze je vzít zpět. V této kapitole je tedy uvedeno datum účinnosti vzdání se práv k ochranné známce. Pokud se vlastník vzdal práv k ochranné známce jen v rozsahu některých výrobků a služeb, je pod příslušným INID kódem zveřejněn rovněž zbývající seznam výrobků a služeb, pro které ochranná známka zůstává zapsána. Tato kapitola dále zahrnuje údaje o ochranných známkách, u kterých vlastník písemným prohlášením omezil rozsah ochrany ve vztahu k prvku ochranné známky.

(111) 205462
(540)



(511) 1
(210) O-108584
(580) s účinností ode dne 27.10.2016/prohlášení vlastníka o částečném vzdání se práv

(510) (1) chemikálie pro průmyslové účely, nezpracované umělé pryskyřice.

Změny vlastníků ochranných známek

Kapitola obsahuje údaje o ochranných známkách, které byly převedeny nebo přešly ve smyslu ustanovení § 15 odst. 1, 2 a § 16 zákona č. 441/2003 Sb. na jiného vlastníka v rozsahu všech zapsaných výrobků nebo služeb.

Číslo zápisu (111)	Dřívější vlastník (770)	Nynější vlastník (730)	S účinností od (580)
186280	Diamond Foods, Inc., 1050 South Diamond Street, Stockton, CA, US	Shark Acquisition Sub II, LLC, 13515 Ballantyne Corporate Pl, Charlotte, NC, US	01.11.2016
216516	CUISINE DE FRANCE LIMITED, Belgard Square, Tallaght, IE	Iaws Technology and Global Services Limited, Belgard Square, Tallaght, Dublin 29, IE	01.11.2016
216516	Iaws Technology and Global Services Limited, Belgard Square, Tallaght, Dublin 29, IE	Aldon Holdings Limited, 151 Thomas Street, Dublin 8, IE	01.11.2016
216516	Cuisine Technology, 151 Thomas Street, Dublin 8, IE	Arytza Food Solutions Ireland, Grande Castle Park, Clondalkin, Dublin 22, IE	01.11.2016
217650	DISCOVERY COMMUNICATIONS, INC., One Discovery Place, Silver Spring, MD, US	DISCOVERY COMMUNICATIONS, LLC, One Discovery Place, Silver Spring, 20910, MD, US	01.11.2016
227189	Burton's Foods Limited, 74-78 Victoria Street, St. Albans, Herts., AL1 3XH, GB	Speedy Assetco Limited, 74-78 Victoria Street, St. Albans, AL1 3XH, Herts, GB	01.11.2016
242675	Ladislav Bajer, V Průčelí 1649/14, Praha 4, 14900, CZ	Bajer Lukáš, Jažlovická 1321/26, Praha 4, 14900, CZ	27.10.2016
269642	VW WACHAL a.s., Tylova 220/17, Kroměříž, 76701, CZ	WACHAL s.r.o., Tylova 220/17, Kroměříž, 76701, CZ	26.10.2016
288839	Kofola CS a.s., Nad Porubkou 2278/31a, Ostrava - Poruba, 70800, CZ	Kofola ČeskoSlovensko a.s., Nad Porubkou 2278/31a, Ostrava - Poruba, 70800, CZ	01.11.2016
289495	Kofola CS a.s., Nad Porubkou 2278/31a, Ostrava - Poruba, 70800, CZ	Kofola ČeskoSlovensko a.s., Nad Porubkou 2278/31a, Ostrava - Poruba, 70800, CZ	01.11.2016
330573	VW WACHAL a.s., Tylova 220/17, Kroměříž, 76701, CZ	WACHAL s.r.o., Tylova 220/17, Kroměříž, 76701, CZ	26.10.2016
342592	Dr. Max Pharma Limited, King Street 1, London EC2V 8AU, GB	Dr. Max Pharma s.r.o., Na Florenci 2116/15, Praha 1 - Nové Město, 11000, CZ	01.11.2016
343006	Dr. Max Pharma Limited, King Street 1, London EC2V 8AU, GB	Dr. Max Pharma s.r.o., Na Florenci 2116/15, Praha 1 - Nové Město, 11000, CZ	01.11.2016
345392	Dr. Max Pharma Limited, King Street 1, London EC2V 8AU, GB	Dr. Max Pharma s.r.o., Na Florenci 2116/15, Praha 1 - Nové Město, 11000, CZ	01.11.2016
346040	Dr. Max Pharma Limited, King Street 1, London, GB	Dr. Max Pharma s.r.o., Na Florenci 2116/15, Praha 1 - Nové Město, 11000, CZ	01.11.2016
347890	Dr. Max Pharma Limited, King Street 1, London EC2V 8AU, GB	Dr. Max Pharma s.r.o., Na Florenci 2116/15, Praha 1 - Nové Město, 11000, CZ	01.11.2016
351044	UCB Pharma GmbH, Alfred-Nobel-Strasse 10, 40789 Monheim, DE	Merus Labs Luxco II S.à.r.l., 26-28 Rue Edward Steichen, L-2540 Luxembourg, LU	26.10.2016

Změny v údajích o vlastnících ochranných známek

Kapitola obsahuje ochranné známky, u kterých byla v rejstříku ochranných známek vyznačena změna v údajích o vlastnících ve smyslu ustanovení § 27 odst. 2 a 7 zákona č. 441/2003 Sb.

Číslo zápisu (111)	Vlastník (730)	S účinností od (580)
176017	Zarivnij Nikolaj, Bořivojova 353/10, Olomouc, 77900, CZ	01.11.2016
186280	Diamond Foods, LLC, 1050 S. Diamond Street, Stockton, CA, US	01.11.2016
203304	OLMA, a.s., Pavelkova 597/18, Olomouc - Holice, 77900, CZ	01.11.2016
203305	OLMA, a.s., Pavelkova 597/18, Olomouc - Holice, 77900, CZ	01.11.2016
203775	Zarivnij Nikolaj, Bořivojova 353/10, Olomouc, 77900, CZ	01.11.2016
210948	Zimmer, Inc., 345 East Main Street, Warsaw, 46580, IN, US	01.11.2016
210949	Zimmer, Inc., 345 East Main Street, Warsaw, 46580, IN, US	01.11.2016
210950	Zimmer, Inc., 345 East Main Street, Warsaw, 46580, IN, US	01.11.2016
210970	ČEPOS - Česká potravinářská obchodní a.s., Žukovského 888/2, Praha 6 - Ruzyně, 16100, CZ	01.11.2016
213172	IP systém a.s., U panelárny 573/3, Olomouc, Chválkovice, 77900, CZ	01.11.2016
216516	Cuisine Technology, 151 Thomas Street, Dublin 8, IE	01.11.2016
216516	Arytza Technology Limited, 151 Thomas Street, Dublin 8, IE	01.11.2016
254728	XAVEROV trade, a.s., Lopatecká 223/13, Praha 4, Podolí, 14700, CZ	26.10.2016
279364	Zarivnij Nikolaj, Bořivojova 353/10, Olomouc, 77900, CZ	01.11.2016
287733	TENG SHENG s.r.o., Nekázanka 876/19, Praha 1 - Nové Město, 11000, CZ	26.10.2016
289206	EGT Express CZ s.r.o., Olomoucká 1001, Velká Bystřice, 78353, CZ	31.10.2016
290162	Kmochova Lea MUDr., Kolocova 720/28, Praha - Dubeč, 10700, CZ	01.11.2016
290388	ALEXANDER ELECTRIC s.r.o., Štěrboholská 1307/44, Praha 10 - Hostivař, 10200, CZ	31.10.2016
290391	ZLATÉ KLÍČE ČR, Veleslavinova 1098/2A, Praha 1 - Staré Město, 11000, CZ	31.10.2016
290393	SEG s.r.o., Skladová 1843/4, Plzeň - Východní Předměstí, 32600, CZ	01.11.2016
291286	TEREZIA COMPANY s.r.o., Na návrší 997/14, Praha 4 - Michle, 14100, CZ	01.11.2016
292205	Němec Radim, Sokolovská 1716, Frýdlant nad Ostravicí, 73911, CZ	01.11.2016
292206	Němec Radim, Sokolovská 1716, Frýdlant nad Ostravicí, 73911, CZ	01.11.2016
293917	STRA spol. s r. o., Březina 300, Zbraslav, 66484, CZ	26.10.2016
293926	Zelené město, a.s., Jankovcova 1595/14, Praha 7 - Holešovice, 17000, CZ	31.10.2016
294773	Český porcelán, akciová společnost, Tovární 605, Dubí, 41701, CZ	31.10.2016
296374	Bilfinger Industrial Services Czech s.r.o., Václava Řezáče 313, Most, 43401, CZ	31.10.2016
296403	Maloobchodní síť BRNĚNKA, spol. s r.o., Purkyňova 3030/35d, Brno - Královo Pole, 61200, CZ	26.10.2016
296993	CARE MEDICO s.r.o., Sokolovská 131/86, Praha 8, 18600, CZ	27.10.2016
297399	C & R Developments s.r.o., Jankovcova 1595/14, Praha 7 Holešovice, 17000, CZ	31.10.2016
298553	ČEPOS - Česká potravinářská obchodní a.s., Žukovského 888/2, Praha 6 - Ruzyně, 16100, CZ	01.11.2016
299011	Lighthouse Services s.r.o., Jankovcova 1595/14, Praha 7 - Holešovice, 17000, CZ	31.10.2016
299012	Lighthouse Services s.r.o., Jankovcova 1595/14, Praha 7 - Holešovice, 17000, CZ	31.10.2016
299821	Maloobchodní síť BRNĚNKA, spol. s r.o., Purkyňova 3030/35d, Brno - Královo Pole, 61200, CZ	26.10.2016
299948	TEREZIA COMPANY s.r.o., Na návrší 997/14, Praha 4 - Michle, 14100, CZ	01.11.2016
301388	XAVEROV trade, a.s., Lopatecká 223/13, Praha 4, Podolí, 14700, CZ	26.10.2016
301483	OLMA, a.s., Pavelkova 597/18, Olomouc - Holice, 77900, CZ	01.11.2016
328956	Ki-Wi Digital s.r.o., Lidická 971/25, Brno, Veveří, 60200, CZ	01.11.2016
330154	LUCEO, s.r.o., Ostravská 458, Petřvald, 73541, CZ	27.10.2016
336401	Ki-Wi Digital s.r.o., Lidická 971/25, Brno, Veveří, 60200, CZ	01.11.2016
346999	Dům financí, s.r.o., U Sluncové 666/12a, Praha 8, Karlín, 18000, CZ	27.10.2016
355958	Stars reality s.r.o., U Sluncové 666/12a, Praha 8, Karlín, 18000, CZ	27.10.2016

Ostatní rozhodné údaje a úřední opravy

Kapitola zahrnuje zejména přetřídění seznamu výrobků a služeb v návaznosti na mezinárodní zápis, opravu chyb ve formulaci, přepisů a zjevných nesprávností za účelem uvedení do souladu se skutečností. V této kapitole jsou zveřejňovány jen takové údaje, které nemohou být zveřejněny spolu se zveřejněním přihlášky nebo se zápisem ochranné známky. Dále kapitola obsahuje důležitá úřední sdělení.

(111) **299895**
(210) O-457465

Změna licence z výlučné na nevýlučnou.

(111) **351785**
(210) O-525965

V návaznosti na mezinárodní zápis byl termín ve třídě (42) „aktualizace paměťových bank počítačových systémů“ upřesněn na „vývoj software pro paměťové banky počítačových systémů“.

(111) **355700**
(210) O-432039

V rejstříku ochranných známek a ve Věstníku 40/2016 byl chybně uveden zánik ochranné známky č. 355700 k 2.12.2015.

(11) **284610**
(21) SPC/CZ2007/117

V souvislosti s rozhodnutím SDEU ve věci C-471/14 byly na žádost majitele údaje o udělení dodatkového ochranného osvědčení publikované ve věstníku 09/2009 změněny takto: číslo, datum a země první registrace přípravku v rámci Společenství: 64.053, 6.7.2001, Španělsko.

(11) **298543**
(21) SPC/CZ2008/123

V souvislosti s rozhodnutím SDEU ve věci C-471/14 byly na žádost majitele údaje o udělení dodatkového ochranného osvědčení publikované ve věstníku 21/2008 změněny takto: doba platnosti osvědčení do: 29.5.2022; datum první registrace přípravku pro ČR: 29.5.2007; datum první registrace přípravku v rámci Společenství: 29.5.2007.

(11) **1973545**
(21) SPC/CZ2013/317

V souvislosti s rozhodnutím SDEU ve věci C-471/14 byly na žádost majitele údaje o udělení dodatkového ochranného osvědčení publikované ve věstníku 37/2015 změněny takto: doba platnosti osvědčení do: 3.7.2028; datum první registrace přípravku pro ČR: 3.7.2013; datum první registrace přípravku v rámci Společenství: 3.7.2013.
