



národní
úložiště
šedé
literatury

Věstník Úřadu průmyslového vlastnictví 2016/44

Úřad průmyslového vlastnictví
2016

Dostupný z <http://www.nusl.cz/ntk/nusl-407233>

Dílo je chráněno podle autorského zákona č. 121/2000 Sb.

Tento dokument byl stažen z Národního úložiště šedé literatury (NUŠL).

Datum stažení: 01.07.2024

Další dokumenty můžete najít prostřednictvím vyhledávacího rozhraní nusl.cz .

Číselné INID kódy pro označování bibliografických dat technických řešení

INID Codes for the identification of bibliographic data of technical solutions

(Standard WIPO ST. 9 a ST. 80)

(11)	číslo patentu/zápisu/osvědčení	(11)	Number of the patent/registration/certification
(15)	datum zápisu průmyslového vzoru	(15)	Industrial design registration date
(21)	číslo přihlášky/žádosti	(21)	.Application number
(22)	datum podání přihlášky/žádosti	(22)	Date of application filling
(23)	údaje o výstavní prioritě	(23)	Exhibition priority data
(28)	počet průmyslových vzorů	(28)	Number of industrial designs included in the application
(31)	číslo prioritní přihlášky	(31)	Number of priority application
(32)	datum podání prioritní přihlášky	(32)	Filing date of priority application
(33)	země priority	(33)	Priority country
(40)	datum zveřejnění přihlášky vynálezu	(40)	Date of publication of patent application
(45)	datum zveřejnění zapsaného průmyslového vzoru	(45)	Publication date of the registered industrial design
(47)	datum zveřejnění udělení patentu a zápisu užitého vzoru, datum zápisu užitého vzoru, datum oznámení udělení evropského patentu v Evropském patentovém věstníku	(47)	Publication date of patent granting and publication date of utility model registration, registration date of utility model, publication date of European patent granting in the European patent bulletin
(51)	mezinárodní patentové třídění/Locarnské třídění průmyslových vzorů	(51)	International Patent Classification/ Locarno Classification for Industrial Designs
(54)	Název	(54)	Title
(55)	vyobrazení průmyslového vzoru	(55)	Reproduction of the industrial design
(57)	Anotace	(57)	Abstract
(68)	číslo základního patentu	(68)	Number of the basic patent
(71)	označení přihlašovatele/žadatele	(71)	Applicant
(72)	označení původce	(72)	Inventor
(73)	označení majitele/vlastníka	(73)	Owner
(74)	označení zástupce	(74)	Attorney's name and address
(86)	číslo mezinárodní přihlášky	(86)	International application number
(87)	číslo mezinárodního zveřejnění	(87)	International publication number
(92)	datum a číslo první registrace přípravku pro Českou republiku	(92)	Date and number(s) of the first authorization to market the product in the CZ
(93)	datum, číslo a země první registrace přípravku v rámci Společenství	(93)	Date, number(s) and country of the first authorization to market the product in the EEC
(94)	doba platnosti osvědčení	(94)	Term of certification validity
(95)	označení a typ přípravku	(95)	Name of the product and product type
(96)	datum podání a číslo evropské patentové přihlášky	(96)	European patent application filling date and number
(97)	datum zveřejnění a číslo zveřejnění evropské patentové přihlášky v Evropském patentovém věstníku	(97)	European patent application publication date and publication number in the European patent bulletin

Číselné INID kódy pro označování bibliografických dat ochranných známek

INID codes and minimum required for the identification of bibliographic data relating to marks

(Standard WIPO ST.60)

(111)	Číslo zápisu ochranné známky (registrace)	(111)	Number of registration
(151)	Datum zápisu ochranné známky	(151)	Date of the registration
(210)	Číslo přihlášky ochranné známky (spisu)	(210)	Number of the application
(220)	Datum podání přihlášky	(220)	Date of filing of the application
(320)	Datum vzniku práva přednosti	(320)	Date of the first application
(442)	Datum zveřejnění přihlášky po průzkumu	(442)	Date of the publication of the examined application
(450)	Datum zveřejnění zápisu ochranné známky ve Věstníku	(450)	Date of publication of the registration
(510)	Seznam výrobků a služeb	(510)	List of goods and/or services
(511)	Číslo třídy výrobků a služeb	(511)	Number of the class of goods and/or services
(526)	Omezení rozsahu ochrany o prvek	(526)	Disclaimer
(540)	Znění nebo vyobrazení ochranné známky	(540)	Reproduction of the mark
(551)	Kolektivní ochranná známka	(551)	Collective mark
(554)	Prostorová ochranná známka	(554)	Three-dimensional mark
(558)	Ochranná známka tvořená pouze barvou nebo kombinací barev	(558)	Mark consisting exclusively of one or several colours
(580)	Datum zápisu jakékoliv transakce v souvislosti s přihláškou nebo zápisem ochranné známky do rejstříku, např. změna majitele, změna jména nebo adresy, vzdání se práv k ochranné známce atd. (účinnost)	(580)	Date of recording of any kind of transaction in respect of applications or registrations (e.g. change in ownership, change in name or address, renunciation, termination of protection)
(591)	Údaje o barevnosti ochranné známky	(591)	Information concerning colour
(730)	Přihlašovatel/vlastník ochranné známky	(730)	The applicant or the holder of the mark
(740)	Zástupce	(740)	Name and address of the representative
(770)	Jméno a adresa dřívějšího přihlašovatele nebo vlastníka (v případě změny vlastnictví)	(770)	Name and address of the previous applicant or holder (in case of change in ownership)
(791)	Jméno a adresa nabyvatele licence	(791)	Name and address of the licensee
(793)	Podmínky a omezení licence	(793)	Indication of conditions and/or restrictions under the license
(800)	Mezinárodní zápis ochranné známky	(800)	International registration

Kódy pro kódování záhlaví oznámení publikovaných ve Věstníku

(Standard WIPO ST. 17)

BB9A	zveřejněné přihlášky vynálezů	MK1K	zánik užitého vzoru uplynutím doby platnosti
FG1K	zapsané užité vzory	MK4A	zánik patentů uplynutím doby platnosti
FG4A	udělené patenty	MK4F	zánik autorských osvědčení uplynutím doby platnosti
FG4Q	zapsané průmyslové vzory	MK4Q	zánik průmyslového vzoru uplynutím doby ochrany
LD3K	částečný výmaz užitého vzoru	MM4A	zánik patentů pro nezaplacení ročních poplatků
LD4Q	částečný výmaz průmyslového vzoru	MM4F	zánik autorských osvědčení pro nezaplacení ročních poplatků
MA4A	zánik patentů vzdáním se	ND1K	prodloužení platnosti užitého vzoru
MA4F	zánik autorských osvědčení vzdáním se	ND4Q	obnova doby ochrany průmyslového vzoru
MC3K	výmaz užitého vzoru	PA4A	změna autorského osvědčení na patent
MC4A	zrušení patentu	PC9A	změna dispozičního práva k vynálezu
MC4F	zrušení autorského osvědčení	PD1K	převod práv a ostatní změny majitelů užitého vzoru
MC4Q	výmaz průmyslového vzoru	PD4A	převod práv a ostatní změny majitelů patentů
MH1K	zánik užitého vzoru vzdáním se	PD4Q	převod práv a ostatní změny vlastníků průmyslových vzorů
MH4A	částečné zrušení patentu	QA9A	nabídka licence
MH4F	částečné zrušení autorského osvědčení	SB4A	zapsané patenty do rejstříku po odtajnění
MH4Q	zánik průmyslového vzoru vzdáním se	SB4F	zapsaná autorská osvědčení do rejstříku po odtajnění

Opravy Změny Různé

Opravy u přihlášek vynálezů s žádostí o udělení patentu

HA9A	jmenování vynálezce		
HB9A	oprava jmen	HG9A	oprava chyb v třídění
HC9A	změna jmen	HH9A	oprava nebo změna všeobecně
HD9A	oprava adres	HK9A	tiskové chyby v úředních věstnících
HE9A	změna adres		
HF9A	oprava dat		

Opravy ochranných dokumentů

Patenty	autorská osvědčení	užité vzory	průmyslové vzory	
TA4A	TA4F	TA1K	TA4Q	jmenování vynálezce
TB4A	TB4F	TB1K	TB4Q	oprava jmen
TC4A	TC4F	TC1K	TC4Q	změna jmen
TD4A	TD4F	TD1K	TD4Q	oprava adres
TE4A	TE4F	TE1K	TE4Q	změna adres
TF4A	TF4F	TF1K	TF4Q	oprava dat
TG4A	TG4F	TG1K	TG4Q	oprava chyb v třídění
TH4A	TH4F	TH1K	TH4Q	oprava nebo změna všeobecně
TK9A	TK9F	TK1K	TK4Q	tiskové chyby v úřed. věstnících

Kódy pro označování zemí a mezinárodních organizací použité ve věstníku

AT	Rakousko
BR	Brazílie
CH	Švýcarsko
CN	Čína
CS	Československo
CY	Kypr
CZ	Česká republika
DE	Spolková republika Německo
DK	Dánsko
FI	Finsko
FR	Francie
GB	Velká Británie
HR	Chorvatsko
HU	Maďarsko
IN	Indie
KR	Korejská republika
NL	Nizozemsko
NO	Norsko
SE	Švédsko
SK	Slovensko
TR	Turecko
US	Spojené státy americké
XY	Neuvedeno

Kódy pro označování států USA použité ve věstníku

CA	California
MI	Michigan
NY	New York
OH	Ohio

BB9A

Zveřejněné přihlášky vynálezů - přehled podle čísel přihlášek

Dále uvedené přihlášky vynálezů byly zveřejněny dnem, uvedeným ve Věstníku podle zákona č. 527/1990 Sb., o vynálezech a zlepšovacích návrzích, ve znění pozdějších předpisů, a jsou k dispozici v patentové knihovně Úřadu průmyslového vlastnictví, Antonína Čermáka 2a, 160 68, Praha 6.

(21)	(51)	(21)	(51)
2015-249	G 01 N 27/31 (2006.01)	2015-333	A 61 B 18/14 (2006.01)
2015-268	B 62 H 5/06 (2006.01)	2015-452	C 09 K 3/16 (2006.01)
2015-272	A 61 K 31/195 (2006.01)	2015-585	C 07 K 5/04 (2006.01)
2015-274	C 07 C 323/25 (2006.01)	2015-599	E 04 C 1/40 (2006.01)
2015-277	C 07 D 209/48 (2006.01)	2015-740	G 09 B 29/12 (2006.01)
2015-278	C 07 D 471/04 (2006.01)	2015-849	G 09 B 29/10 (2006.01)
2015-279	A 61 K 31/70 (2006.01)	2015-870	G 01 M 3/04 (2006.01)
2015-331	G 01 N 35/10 (2006.01)		

Zveřejněné přihlášky vynálezů - řazené podle MPT

- (51) **A61B 18/14** (2006.01)
A61N 1/00 (2006.01)
- (21) **2015-333**
- (71) Compex spol. s r.o., Brno, CZ
(72) Nešpor Radek Ing., Brno, CZ
- (54) **Přenosné zařízení, zejména pro elektrofulguraci a elektrodesikaci**
- (22) 19.05.2015
- (57) Vynález se týká přenosného elektrokauteru, zejména pro elektrofulguraci, elektrodesikaci a elektrokoagulaci, obsahujícího zdroj energie a aplikátor. Elektrokauter je opatřen zdrojem stejnosměrného proudu s maximálním proudem 1 mA a napětím 0,8 až 12 kV, aplikátorem (1) opatřeným přesným cílícím zakončením a pacient je vodivě spojen s přístrojem pomocí jednorázové zemnicí elektrody, přičemž výkon výboje probíhající mezi pracovní elektrodou a povrchem pokožky je v rozsahu 1,0 až 4,0 W.

(74) Ing. Václav Kratochvíl, Husníkova 2086/22, Praha 13, 15800

- (51) **A61K 31/195** (2006.01)
A61P 17/10 (2006.01)
A61P 17/02 (2006.01)
A61P 35/00 (2006.01)
- (21) **2015-272**
- (71) Rak Jakub Ing., Plzeň, CZ
Král Vladimír prof. RNDr., CSc., Praha 2, CZ
ASKLEPION - Lasercentrum Praha, s.r.o., Praha 2, CZ
- (72) Rak Jakub Ing., Plzeň, CZ
Král Vladimír prof. RNDr., DSc., Praha 2, CZ
- (54) **Polymerní film s obsahem fotosensitizerů a jeho použití**
- (22) 22.04.2015
- (57) Řešení se týká přípravy systémů na bázi polymerních nosičů pro řízený transport 5-aminolevulinové kyseliny a jejich derivátů pro fotodynamickou terapii a estetickou medicínu.

(74) PATENT SKY s.r.o., Ing. Petra Kolářová, Dušní 8/11, Praha 1, 11000

- (51) **A61K 31/70** (2006.01)
A61K 31/03 (2006.01)
A61K 31/085 (2006.01)
A61K 47/26 (2006.01)
A61K 47/32 (2006.01)
A61K 47/38 (2006.01)
- (21) **2015-279**
- (71) Zentiva, k.s., Praha 10 - Dolní Měcholupy, CZ
(72) Obadalová Iva, Praha 6, CZ
Tožičková Hana, Praha 5, CZ
Dammer Ondřej, Hostivice, CZ
Krejčík Lukáš, Praha - Vinohrady, CZ
Heřt Jakub, Praha 6, CZ
- (54) **Pevné formy amorfního empagliflozinu**
- (22) 24.04.2015

- (57) Předložené řešení se týká nových forem amorfního empagliflozinu vzorce I, chemickým názvem (2S,3R,4R,5S,6R)-2-[4-chloro-3-[[4-[(3S)-oxolan-3-yl]oxyfenyl]methyl]fenyl]-6-(hydroxy-methyl)oxan-3,4,5-triolu, jejich způsobů přípravy a použití do lékové formy. Tyto pevné formy amorfního empagliflozinu mohou být s výhodou použity pro zvýšení chemické i polymorfni stability amorfního empagliflozinu.
- (74) ROTT, RŮŽIČKA & GUTTMANN Patentová, známková a advokátní kancelář, Ing. Jana Fuchsová, Vinohradská 37, Praha 2, 12000

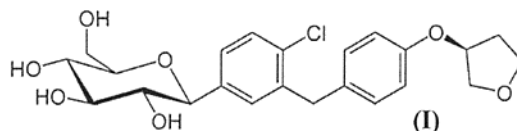

- (51) **B62H 5/06** (2006.01)
B62H 5/00 (2006.01)
E05B 71/00 (2006.01)
- (21) **2015-268**
- (71) Scoobike s.r.o., Čisovice, CZ
(72) Mareš Jakub, Plzeň - Koterov, CZ
Jindra Pavel, Chotíkov, CZ
Vřešťál Milan, Plzeň, CZ
- (54) **Zámek**
- (22) 22.04.2015
- (57) Zámek, zejména automatický zámek k zachycení dopravního prostředku (22), zejména koloběžky nebo kola, obsahuje zachycovací box (2), který je pružným prostředkem (1) připevněný ke stojanu (3).
- (74) Ing. Milan Škoda, Nahořanská 308, Nové Město nad Metují, 54901

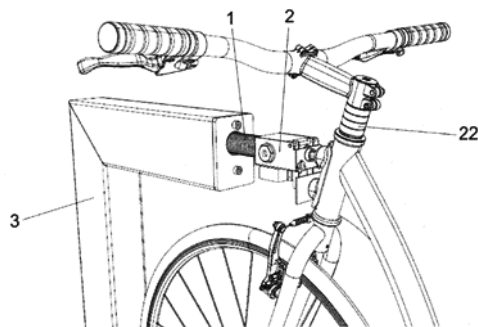

- (51) **C07C 323/25** (2006.01)
C07C 319/02 (2006.01)
C08K 5/37 (2006.01)
B82Y 40/00 (2011.01)

(21) **2015-274**

(71) Smart Brain s.r.o., Praha 4, CZ
Univerzita Hradec Králové, Hradec Králové, CZ
Fakultní nemocnice Hradec Králové, Hradec Králové- Nový Hradec Králové, CZ

(72) Komárek Karel Mgr., Velké Popovice, CZ
Musilek Kamil doc. PharmDr., Ph.D., Nové Město nad Metují, CZ
Novotný Michal PharmDr., Ph.D., Hradec Králové, CZ
Kuča Kamil prof. Ing., Ph.D., Hradec Králové, CZ
Soukup Ondřej PharmDr., Ph.D., Kosmonosy, CZ

(54) **(14-Merkaptotetradecyl)trimethylammonium-bromid, vhodný jako surfaktant pro zlaté nanotyčinky**

(22) 23.04.2015

(57) Jedním z možných a vhodných sulfaktantů využitelných k úpravě funkcionizačních variant zlatých nanotyčinek je nová látka (14-merkaptotetradecyl)-trimethylammonium-bromid. Způsob přípravy (14-merkaptotetradecyl)trimethylammonium-bromidu spočívá v tom, že se diethylester kyseliny tetradekan-1,14-diové redukuje redukčním činidlem v sušeném aprotickém rozpouštědle v inertní atmosféře za vzniku tetradekan-1,14-diolu, na který se působí bromočním činidlem v sušeném aprotickém rozpouštědle za vzniku 1,14-dibromtetradekanu, ke kterému je pomocí injekční pumpy kontinuálně přidáván v prostředí sušeného protického rozpouštědla pod inertní atmosférou thioacetát draselný, za vzniku 14-bromtetradekanthioesteru, který v prostředí sušeného protického rozpouštědla pod inertní atmosférou působením acetylchloridu zpočátku poskytne 14-bromtetradekanthiol, na který se působí roztokem trimethylaminu v prostředí sušeného aprotického rozpouštědla v inertní atmosféře za vzniku kvarterní amoniové soli (14-merkaptotetradecyl)trimethylammonium-bromidu.

(74) Ing. Květoslava Kubičková, Doubravčická 2201, Praha 10, 10000

- (51) **C07D 209/48** (2006.01)
A61K 31/4035 (2006.01)
A61K 9/20 (2006.01)
A61K 9/16 (2006.01)
C07B 63/00 (2006.01)

(21) **2015-277**

(71) Zentiva, k.s., Praha 10 - Dolní Měcholupy, CZ

(72) Obadalová Iva, Praha 6, CZ
Dammer Ondřej, Hostivice, CZ
Krejčík Lukáš, Praha 9- Vinoř, CZ
Svobodová Jaroslava, Křenice, CZ
Tkadlecová Marcela, Praha 6, CZ

(54) **Pevná forma apremilastu a způsob její přípravy**

(22) 24.04.2015

(57) Řešení se týká solvátu apremilastu s tetrahydrofuranem (THF) vzorce II, přičemž molární poměr apremilastu a THF je 2:1. THF solvát apremilastu vykazuje charakteristickou teplotu tání 79,4 °C. Dalším řešením je způsob přípravy THF solvátu apremilastu a také farmaceutická kompozice, obsahující THF solvát apremilastu a alespoň jeden farmaceutický

přijatelný excipient vybraný z řady laktóza, mikrokryalická celulóza, kroskarmelóza sodná, stearát hořečnatý.

(74) ROTT, RŮŽIČKA & GUTTMANN Patentová, známková a advokátní kancelář, Ing. Jana Fuchsová, Vinohradská 37, Praha 2, 12000

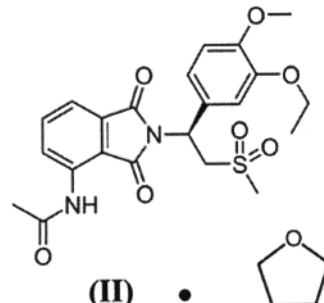

(51) **C07D 471/04** (2006.01)

(21) **2015-278**

(71) Zentiva, k.s., Praha 10 - Dolní Měcholupy, CZ

(72) Krejčík Lukáš, Praha 9- Vinoř, CZ

Kiss Violeta, Pálfa H-7042, HU

Dammer Ondřej, Hostivice, CZ

Tožičková Hana, Praha 5, CZ

Lehnert Petr, Praha 5, CZ

(54) **Krystalické formy trametinibu**

(22) 24.04.2015

(57) Krystalická forma DMSO solvátu Trametinibu vzorce I, chemickým názvem N-[3-[3-cyklopropyl-5-(2-fluor-4-jod-fenylamino)-6,8-dimethyl-2,4,7-trioxo-3,4,6,7-tetrahydro-2H-pyrido[4,3-D]pyrimidin-1-yl]-fenyl]-acetamid dimethyl sulfoxidový solvát, způsob jeho přípravy, další krystalická forma Trametinibu (forma A) a způsob přípravy této formy.

(74) ROTT, RŮŽIČKA & GUTTMANN Patentová, známková a advokátní kancelář, Ing. Jana Fuchsová, Vinohradská 37, Praha 2, 12000

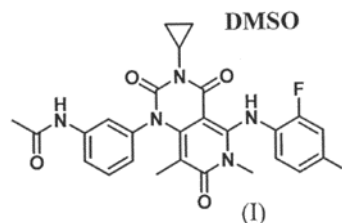

(51) **C07K 5/04** (2006.01)

C07J 41/00 (2006.01)

C07J 9/00 (2006.01)

(21) **2015-585**

(71) University of Jyväskylä, Department of Chemistry, Jyväskylä, FI

Vysoká škola chemicko-technologická v Praze, Praha 6, CZ

(72) Král Vladimír prof. RNDr., DSc., Praha 2, CZ

Bhupendra Reddy Chinnappareddy, Ph.D., YSR (DT), Andhra Pradesh, IN

Vasina Milla Mgr., Praha 4, CZ

Kolehmainen Erkki prof. emer. Dr., Säynätsalo, FI

Sievänen Elina Dr., Vaajakoski, FI

(54) **Transportér nukleotidových struktur**

(22) 30.08.2015

(57) Transportér nukleotidových struktur sestavený z guanidinem substituovaných žlučových kyselin použitelný především jako nosič či transportní systém řetězců či fragmentů RNA a DNA přes syntetické či biologické membrány.

(74) PATENT SKY s.r.o., Ing. Petra Kolářová, Dušní 8/11, Praha 1, 11000

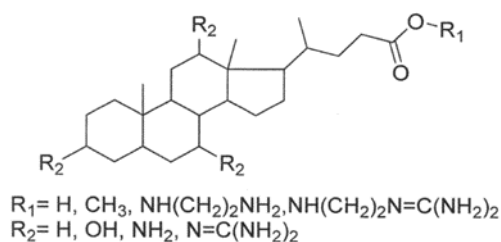

- (51) **C09K 3/16** (2006.01)
D06B 19/00 (2006.01)
C08K 5/03 (2006.01)
C08G 61/12 (2006.01)
C09D 125/18 (2006.01)

(21) **2015-452**

- (71) Centrum organické chemie s.r.o., Rybitví, CZ
 INOTEX spol.s r.o., Dvůr Králové nad Labem, CZ
 (72) Kubáč Lubomír Ing., Ph.D., Rybitví, CZ
 Akрман Jiří Ing., CSc., Lázně Bohdaneč, CZ
 Josefík František Ing., Uherský Brod, CZ
 Marek Jan Ing., CSc., Dvůr Králové nad Labem, CZ
 Dvorský Drahomír Ing., CSc., Dvůr Králové nad Labem, CZ
 Martinková Lenka Ing., Huntířov, CZ

(54) **Způsob vodivé a antistatické permanentní úpravy textilních materiálů a textilní materiál upravený tímto způsobem**

(22) 30.06.2015

(57) Při úpravě je textilní materiál modifikován oxidační polymerací alespoň jednoho dopovaného vodivého polymeru. Nejprve se modifikovaná textilní vlákna upraví tak, že se na ně naváže pomocí kovalentní vazby dopující nosič, tvořený aromatickou látkou, která má v libovolné části své struktury vázaný libovolný počet sulfo nebo karboxylových skupin a která má v libovolné části své struktury vázanu alespoň jednu reaktivní skupinu nebo její prekurzor pro vytvoření kovalentní vazby s modifikovanými textilními vlákny. Následně se provede oxidační polymerace modifikovaného textilního vlákna s 3,4-alkylendiothiofenem obecného vzorce (1), kde A je $-(\text{CH}_2)_n-$, přičemž n je 1 až 3, R je H nebo alkyl C₁ až C₁₅ nebo n-hydroxyalkyl C₁ až C₁₀, při které sulfo nebo karboxylové skupiny dopují poly-3,4-alkylendiothiofen za vzniku vodivého polymeru na bázi poly-3,4-alkylendiothiofenu zafixovaného na modifikovaných textilních vláknech. Předmětem vynálezu také je textilní materiál upravený tímto způsobem.

(74) PatentCentrum Sedláč a Partners s.r.o., Husova 5, České Budějovice, 37001

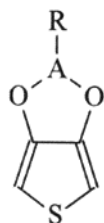

- (51) **E04C 1/40** (2006.01)
E04B 2/02 (2006.01)
B28B 11/08 (2006.01)

(21) **2015-599**

- (71) HELUZ cihlářský průmysl v.o.s., Dolní Bukovsko, CZ
 (72) Smola Jan, Břeží, CZ
 Ujka Vojtěch, Dolní Bukovsko, CZ
 Fajtl Vladimír, Dolní Bukovsko, CZ

(54) **Přesná zdící tvarovka, způsob a zařízení pro její rozměrovou kalibraci a stěna z těchto tvarovek**

(22) 02.09.2015

(57) Vynález se týká rozměrové kalibrace přesné zdící tvarovky (1), s výhodou keramické tvarovky (1), která má dvě opracované protilehlé ložné plochy (2, 2'), dvě protilehlé styčné plochy (3, 3') a dvě protilehlé lícové plochy (4, 4'). Pro kalibraci rozměrů tvarovek (1) a vyrovnání výrobních rozměrových odchylek se na alespoň jednu lícovou plochu (4, 4') nanese kalibrační vrstva (5) z polotuhého materiálu (9) na silikátové bázi, s výhodou vápencementová nebo jiná omítka, která po nanesení vytvrdne. Tloušťka (Δt_i) kalibrační vrstvy (5) je nastavitelná, a odpovídá rozdílu mezi výslednou požadovanou kalibrovanou vzdáleností (R_i) a jmenovitou vzdáleností (R_{ji}) povrchu každé tvarovky (1). Kalibrace se s výhodou provádí pomocí aplikačního prostředku (8) na řadě tvarovek (1) pohybujících se na dopravníku (6). Po vytvrzení kalibrační vrstvy (5) jsou tvarovky (1) na lícových plochách (4, 4') rozměrově unifikované a při dokončovacích pracích na fasádě nebo na vnitřních omítkách je potřeba pouze tenká vrstva omítky. Způsob kalibrace podle vynálezu je levný a vhodný pro pásovou výrobu keramických, betonových, pórobetonových, pěnobilkových, plynobetonových, izolačních a dalších tvarovek (1).

(74) PatentCentrum Sedláč a Partners s.r.o., Husova 5, České Budějovice, 37001

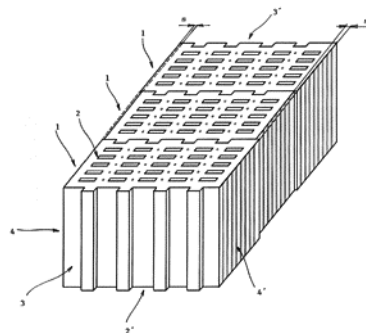

- (51) **G01M 3/04** (2006.01)
G01M 3/16 (2006.01)

(21) **2015-870**

- (71) KOVAZ s.r.o., Pardubice, CZ
 (72) Kubík Ondřej, Pardubice, CZ
 (54) **Elektrický kabel pro detekci přítomnosti kapalin**
 (22) 08.12.2015

(57) Elektrický kabel (1) pro detekci přítomnosti kapalin zahrnuje alespoň dva vodiče (2, 2'), které jsou navzájem od sebe elektricky oddělené izolačním materiálem. Izolační materiál tvoří alespoň jeden papírový plášť (3) s proměnnou elektrickou vodivostí, přímo úměrnou vlhkosti papírového pláště (3), uspořádaný ve tvaru šroubovice kolem alespoň jednoho vodiče (2, 2').

(74) PatentCentrum Sedláč a Partners s.r.o., Husova 5, České Budějovice, 37001

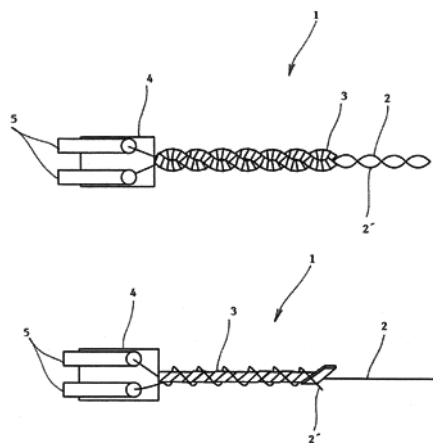

- (51) **G01N 27/31** (2006.01)
C07C 49/747 (2006.01)
C08G 2/02 (2006.01)
- (21) **2015-249**
- (71) Univerzita Palackého v Olomouci, Olomouc, CZ
Ústav chemických procesů Akademie věd České republiky, Praha 6
Lysolaje, CZ
- (72) TRYSTOM, spol. s r.o., Olomouc, Klášterní Hradisko, CZ
- (72) Vacek Jan doc. Ing., Ph.D., Olomouc, CZ
Hrbáč Jan doc. RNDr., Ph.D., Horka nad Moravou, CZ
Halouzka Vladimír Mgr., Ph.D., Olomouc, CZ
Švarc Marek Ing., MBA, Výkleky, CZ
Bernard Martin Ing., Praha 9, CZ
Storch Jan Ing., Ph.D., Praha 10, CZ
- (54) **Aplikace cyklopentendionů pro přípravu permselektivních vrstev pro nízkomolekulární biologicky aktivní látky**
- (22) 14.04.2015
- (57) Předmětem řešení je elektrosyntéza kompaktního polymerního filmu ze sloučenin obsahujících cyklopentendionový skelet, na elektrodách z uhlíku (skelný uhlík, uhlíkové vlákno), zlata, platiny a obdobných pevných elektrodách. Získané permselektivní vrstvy mohou být využity při výrobě elektrochemických senzorů a mohou tak zajišťovat jejich selektivitu. Elektrosyntéza je založena na polarizaci elektrody konstantním nebo cyklicky se měnícím potenciálem ≥ 200 mV (vs. Ag/AgCl/3 M KCl) ve vodném roztoku monomeru příslušného cyklopentendionu.
-
- (51) **G01N 35/10** (2006.01)
G01N 35/00 (2006.01)
B01L 3/02 (2006.01)
- (21) **2015-331**
- (71) Vysoké učení technické v Brně, Brno, CZ
TATAA Biocenter AB, Göteborg, SE
TATAA Biocenter s.r.o., Praha, CZ
- (72) Říha Kamil doc. Ing., Ph.D., Doubravník, CZ
Krajsa Ondřej Ing., Ph.D., Brno, CZ
Kubista Mikael prof. Dr., Ph.D., Mölndal, SE
Švec David Mgr., Ph.D., Pelhřimov, CZ
- (54) **Způsob optické kontroly manuálního zavádění pipetovaného materiálu**
- (22) 18.05.2015

(57) Způsob optické kontroly manuálního zavádění pipetovaného materiálu do mikrotitrační destičky se soustavou jamek pomocí videokamery, procesoru a displeje, přičemž tento způsob zahrnuje následující kroky: a) videokamerou se snímá mikrotitrační destička a prostor nad jamkami a videosignál se předává do procesoru, b) načtež se alespoň jeden snímek mikrotitrační destičky v procesoru zpracuje za účelem detekce pozice mikrotitrační destičky a jednotlivých jamek, c) poté se zpracovaný snímek mikrotitrační destičky s detekovanými jamkami zobrazí na displeji, d) průběžně se v procesoru zpracovává videosignál z videokamery, e) a analyzuje se pohyb alespoň části pipety nad mikrotitrační destičkou, zejména trajektorie tohoto pohybu vzhledem k mikrotitrační destičce v závislosti na čase, f) jestliže se z analýzy prováděné v kroku e) detekuje, že byl pipetou do některé jamky zaveden pipetovaný materiál, zaznamená se pro příslušnou jamku naplnění jamky a záznam se vyznačí v obraze snímku z kroku c).

(74) KANIA SEDLÁK SMOLA Patentová kancelář, Ing. Veronika Zemanová,
Mendlovo nám. 1a, Brno, 60300

- (51) **G09B 29/10** (2006.01)
G03C 9/08 (2006.01)
- (21) **2015-849**
- (71) Prášilová Helena Mgr., Jičín, CZ
Prášil Jan Ing., Jičín, CZ
Prášil Ondřej Bc., Jičín, CZ
- (72) Prášilová Helena Mgr., Jičín, CZ
Prášil Jan Ing., Jičín, CZ
Prášil Ondřej Bc., Jičín, CZ
- (54) **Pomůcka pro výuku čtení výškopisu v mapách**
- (22) 02.12.2015
- (57) Pomůcka pro výuku čtení výškopisu v mapách sestává ze dvou map. Jedna mapa je 2D mapa, která obsahuje určitý výškopisný prostředek, z této mapy je vyjmut výřez určité velikosti. Tento výřez je následně zpracován pomocí lentikulární technologie s 3D prostorovým efektem a následně vložen do výchozí polohy tak, že tento obsah zdánlivě 3D prostorovým efektem bezprostředně navazuje na obsah 2D zobrazení.

- (51) **G09B 29/12** (2006.01)
B29C 43/00 (2006.01)
- (21) **2015-740**
- (71) Prášil Jan Ing., Jičín, CZ
Prášilová Helena Mgr., Jičín, CZ
Prášil Ondřej Bc., Jičín, CZ
- (72) Prášil Jan Ing., Jičín, CZ
Prášilová Helena Mgr., Jičín, CZ
Prášil Ondřej Bc., Jičín, CZ
- (54) **Pomůcka pro výuku geografie**
- (22) 21.10.2015
- (57) Pomůcka pro výuku geografie sestává ze dvou map umístěných v zorném úhlu pozorovatele. Je tvarovaná podle vyfrézované formy se zadanými výškopisnými daty a je potištěná geografickými daty. Druhá mapa je vyrobena z plastu tepelně tvarovaného podle vyfrézované formy se zadanými výškopisnými daty a není potištěná geografickými daty. Tato druhá mapa je určena pro vpisování a vkreslování informací přenesených z obsahu první mapy potištěné geografickými daty pomocí za sucha stíratelným pisovačem.
- (74) Mgr. Helena Prášilová, Práteleství 519, Jičín, 50601

Zveřejněné přihlášky vynálezů - přehled podle třídících znaků

(51)	(21)	(51)	(21)
A 61 K 9/16 (2006.01)	2015-277	B 82 Y 40/00 (2011.01)	2015-274
A 61 K 9/20 (2006.01)	2015-277	C 07 B 63/00 (2006.01)	2015-277
A 61 K 31/03 (2006.01)	2015-279	C 07 C 49/747 (2006.01)	2015-249
A 61 K 31/085 (2006.01)	2015-279	C 07 C 319/02 (2006.01)	2015-274
A 61 K 31/4035 (2006.01)	2015-277	C 07 J 9/00 (2006.01)	2015-585
A 61 K 47/26 (2006.01)	2015-279	C 07 J 41/00 (2006.01)	2015-585
A 61 K 47/32 (2006.01)	2015-279	C 08 G 2/02 (2006.01)	2015-249
A 61 K 47/38 (2006.01)	2015-279	C 08 G 61/12 (2006.01)	2015-452
A 61 N 1/00 (2006.01)	2015-333	C 08 K 5/03 (2006.01)	2015-452
A 61 P 17/02 (2006.01)	2015-272	C 08 K 5/37 (2006.01)	2015-274
A 61 P 17/10 (2006.01)	2015-272	C 09 D 125/18 (2006.01)	2015-452
A 61 P 35/00 (2006.01)	2015-272	D 06 B 19/00 (2006.01)	2015-452
B 01 L 3/02 (2006.01)	2015-331	E 04 B 2/02 (2006.01)	2015-599
B 28 B 11/08 (2006.01)	2015-599	E 05 B 71/00 (2006.01)	2015-268
B 29 C 43/00 (2006.01)	2015-740	G 01 M 3/16 (2006.01)	2015-870
B 62 H 5/00 (2006.01)	2015-268	G 01 N 35/00 (2006.01)	2015-331
		G 03 C 9/08 (2006.01)	2015-849

Seznam přihlašovatelů zveřejněných přihlášek vynálezů

(71)	(21)	(51)	(71)	(21)	(51)
Centrum organické chemie s.r.o., Rybitví, CZ	2015-452	C 09 K 3/16 (2006.01)	Vysoké učení technické v Brně, Brno, CZ	2015-331	G 01 N 35/10 (2006.01)
Compex spol. s r.o., Brno, CZ	2015-333	A 61 B 18/14 (2006.01)	Zentiva, k.s., Praha 10 - Dolní Měcholupy, CZ	2015-277	C 07 D 209/48 (2006.01)
HELUZ cihlářský průmysl v.o.s., Dolní Bukovsko, CZ	2015-599	E 04 C 1/40 (2006.01)	Zentiva, k.s., Praha 10 - Dolní Měcholupy, CZ	2015-278	C 07 D 471/04 (2006.01)
KOVAZ s.r.o., Pardubice, CZ	2015-870	G 01 M 3/04 (2006.01)	Zentiva, k.s., Praha 10 - Dolní Měcholupy, CZ	2015-279	A 61 K 31/70 (2006.01)
Scoobike s.r.o., Čisovice, CZ	2015-268	B 62 H 5/06 (2006.01)	Prášil Jan Ing., Jičín, CZ	2015-740	G 09 B 29/12 (2006.01)
Smart Brain s.r.o., Praha 4, CZ	2015-274	C 07 C 323/25 (2006.01)	Prášilová Helena Mgr., Jičín, CZ	2015-849	G 09 B 29/10 (2006.01)
University of Jyväskylä, Department of Chemistry, Jyväskylä, FI	2015-585	C 07 K 5/04 (2006.01)	Rak Jakub Ing., Plzeň, CZ	2015-272	A 61 K 31/195 (2006.01)
Univerzita Palackého v Olomouci, Olomouc, CZ	2015-249	G 01 N 27/31 (2006.01)			

FG4A

Udělené patenty - přehled podle čísel patentů

V období uzávěrky tohoto čísla Věstníku udělil Úřad průmyslového vlastnictví tyto patenty.

(11)	(51)		(11)	(51)		(11)	(51)	
306253	<i>G 01 N 35/10</i>	(2006.01)	306259	<i>A 62 C 4/00</i>	(2006.01)	306264	<i>C 09 K 3/16</i>	(2006.01)
306254	<i>C 07 K 5/04</i>	(2006.01)	306260	<i>B 22 D 2/00</i>	(2006.01)	306265	<i>G 01 M 3/04</i>	(2006.01)
306255	<i>E 04 C 1/40</i>	(2006.01)	306261	<i>D 04 H</i>	(2012.01)			
306256	<i>D 21 H 25/04</i>	(2006.01)		<i>1/4209</i>				
306257	<i>C 09 D 5/00</i>	(2006.01)	306262	<i>G 01 N 27/31</i>	(2006.01)			
306258	<i>C 08 H 1/00</i>	(2006.01)	306263	<i>A 61 B 18/14</i>	(2006.01)			

FG4A

Udělené patenty - přehled podle MPT

(51)	<i>A 61 B 18/14</i>	(2006.01)						
	<i>A 61 N 1/00</i>	(2006.01)						
(11)	306263							
(40)	02.11.2016		(54)	Transportér nukleotidových struktur				
(21)	2015-333		(22)	30.08.2015				
(73)	Compex spol. s r.o., Brno, CZ		(74)	PATENT SKY s.r.o., Ing. Petra Kolářová, Dušní 8/11, Praha 1, 11000				
(72)	Nešpor Radek Ing., Brno, CZ							
(54)	Přenosné zařízení, zejména pro elektrofulguraci a elektrodesikaci		(51)	<i>C 08 H 1/00</i>	(2006.01)			
(22)	19.05.2015			<i>C 08 B 15/04</i>	(2006.01)			
(74)	Ing. Václav Kratochvíl, Husníkova 2086/22, Praha 13, 15800			<i>B 82 B 1/00</i>	(2006.01)			
				<i>B 82 B 3/00</i>	(2006.01)			
(51)	<i>A 62 C 4/00</i>	(2006.01)		<i>D 01 D 5/06</i>	(2006.01)			
	<i>E 03 F 3/04</i>	(2006.01)		<i>D 01 F 4/00</i>	(2006.01)			
	<i>E 01 F 5/00</i>	(2006.01)	(11)	306258				
	<i>E 01 C 11/22</i>	(2006.01)	(40)	15.07.2015				
	<i>E 02 D 29/045</i>	(2006.01)	(21)	2014-5				
(11)	306259		(73)	Vysoké učení technické v Brně, Brno, CZ				
(40)	05.08.2015			Masarykova univerzita, Brno, CZ				
(21)	2014-57		(72)	Švachová Veronika Mgr., Nedašov, CZ				
(73)	CS-BETON s.r.o., Velké Žemoseky, CZ			Jančář Josef prof. RNDr., CSc., Brno - Kohoutovice, CZ				
(72)	Matějka Josef, Ústí nad Labem, CZ			Vojtová Lucy Ing., Ph.D., Měnin, CZ				
(54)	Štěrbínová trouba s protipožárním uzávěrem odvodňovacího systému a jeho použití			Alberti Milan RNDr., CSc., Brno, CZ				
(22)	24.01.2014			Pavlišák David Mgr., Hodonín, CZ				
(74)	DANĚK & PARTNERS Advokátní a patentová kancelář, Ing. Dr. Vilém Daněk Ph.D., LL.M., patentový zástupce, Vinohradská 17, Praha 2, 12000		(54)	Kompozice pro přípravu modifikovaných želatinových nanovláken, nanovláken a způsob jejich přípravy				
			(22)	08.01.2014				
			(74)	INVENTIA s.r.o., RNDr. Kateřina Hartvichová, Na Bělidle 3, Praha 5, 15000				
(51)	<i>B 22 D 2/00</i>	(2006.01)						
(11)	306260							
(40)	27.12.2013		(51)	<i>C 09 D 5/00</i>	(2006.01)			
(21)	2012-410			<i>G 01 N 17/00</i>	(2006.01)			
(73)	Technická univerzita v Liberci - Fakulta strojní, Liberec, CZ			<i>G 01 N 17/02</i>	(2006.01)			
(72)	Machuta Jiří Ing., Ph.D., Ústí nad Labem, CZ			<i>G 01 N 25/14</i>	(2006.01)			
	Nová Iva prof. Ing., CSc., Beroun, CZ		(11)	306257				
(54)	Zařízení pro měření velikosti plynové vrstvy mezi odlitkem a slévárenskou formou		(40)	17.08.2011				
(22)	19.06.2012		(21)	2009-825				
(74)	RETROPATENT s.r.o., Mgr. Kamil Kolátor, Dobiášova 1246/29, Liberec VI, 46006		(73)	SVÚOM s.r.o., Praha 7, CZ				
			(72)	Mindoš Lubomír Ing., Praha 10, CZ				
			(54)	Způsob provádění urychlených korozních zkoušek s akcelerovanou ztrátou nezabudovaných těkavých organických látek (VOC) z vrstvy organických povlaků				
			(22)	09.12.2009				
(51)	<i>C 07 K 5/04</i>	(2006.01)						
	<i>C 07 J 41/00</i>	(2006.01)						
	<i>C 07 J 9/00</i>	(2006.01)						
(11)	306254		(51)	<i>C 09 K 3/16</i>	(2006.01)			
(40)	02.11.2016			<i>D 06 B 19/00</i>	(2006.01)			
(21)	2015-585			<i>C 08 K 5/03</i>	(2006.01)			
(73)	University of Jyväskylä, Department of Chemistry, Jyväskylä, FI			<i>C 08 G 61/12</i>	(2006.01)			
	Vysoká škola chemicko-technologická v Praze, Praha 6, CZ			<i>C 09 D 125/18</i>	(2006.01)			
(72)	Král Vladimír prof. RNDr., DSc., Praha 2, CZ		(11)	306264				
	Bhupendra Reddy Chinnappareddy, Ph.D., YSR (DT), Andhra Pradesh, IN		(40)	02.11.2016				
	Vasina Milla Mgr., Praha 4, CZ		(21)	2015-452				
			(73)	Centrum organické chemie s.r.o., Rybitví, CZ				

(72) INOTEX spol.s r.o., Dvůr Králové nad Labem, CZ Kubáč Lubomír Ing., Ph.D., Rybitví, CZ Akrman Jiří Ing., CSc., Lázně Bohdaneč, CZ Josefík František Ing., Uherský Brod, CZ Marek Jan Ing., CSc., Dvůr Králové nad Labem, CZ Dvorský Drahomír Ing., CSc., Dvůr Králové nad Labem, CZ Martinková Lenka Ing., Huntířov, CZ	(54) Přesná zdicí tvarovka, způsob a zařízení pro její rozměrovou kalibraci a stěna z těchto tvarovek
(54) Způsob vodivé a antistatické permanentní úpravy textilních materiálů a textilní materiál upravený tímto způsobem	(22) 02.09.2015 (74) PatentCentrum Sedláč a Partners s.r.o., Husova 5, České Budějovice, 37001
(51) <i>D04H 1/4209</i> (2012.01) <i>D04H 1/556</i> (2012.01) <i>D04H 3/002</i> (2012.01) <i>D06M 11/83</i> (2006.01) <i>A61L 15/20</i> (2006.01) <i>A61L 15/42</i> (2006.01) <i>B82B 1/00</i> (2006.01) <i>B82B 3/00</i> (2006.01) <i>B82Y 40/00</i> (2011.01)	(51) <i>G01M 3/04</i> (2006.01) <i>G01M 3/16</i> (2006.01)
(11) 306261 (40) 02.04.2014 (21) 2012-659 (73) Technická univerzita v Liberci, Liberec, CZ (72) Wiener Jakub doc. Ing., Ph.D., Liberec, CZ	(11) 306265 (40) 02.11.2016 (21) 2015-870 (73) KOVAZ s.r.o., Pardubice, CZ (72) Kubík Ondřej, Pardubice, CZ
(54) Způsob ukotvení nanočástic kovu a/nebo oxidu kovu k textilii z anorganických vláken, textilie z anorganických vláken s ukotvenými nanočásticemi kovu a/nebo oxidu kovu, a vícevrstvý textilní substrát obsahující vrstvu tvořenou touto textilii	(54) Elektrický kabel pro detekci přítomnosti kapalin
(22) 26.09.2012 (74) Ing. Dobroslav Musil, patentová kancelář, Zábřdovická 11, Brno, 61500	(22) 08.12.2015 (74) PatentCentrum Sedláč a Partners s.r.o., Husova 5, České Budějovice, 37001
(51) <i>D21H 25/04</i> (2006.01)	(51) <i>G01N 27/31</i> (2006.01) <i>C07C 49/747</i> (2006.01) <i>C08G 2/02</i> (2006.01)
(11) 306256 (40) 26.09.2007 (21) 2005-720 (73) Masarykova univerzita, Brno, CZ (72) Černák Mirko, Bratislava 84207, SK Stahel Pavel, Javorník, CZ Černáková Ludmila, Bratislava 84207, SK	(11) 306262 (40) 02.11.2016 (21) 2015-249 (73) Univerzita Palackého v Olomouci, Olomouc, CZ Ústav chemických procesů Akademie věd České republiky, Praha 6 Lysolaje, CZ TRYSTOM, spol. s r.o., Olomouc, Klášterní Hradisko, CZ Vacek Jan doc. Ing., Ph.D., Olomouc, CZ
(54) Zařízení a způsob pro povrchovou aktivaci vrstev celulóových vláken, materiálů na bázi papíru a kartónových desek	(72) Hrbáč Jan doc. RNDr., Ph.D., Horka nad Moravou, CZ Halouzka Vladimír Mgr., Ph.D., Olomouc, CZ Švarc Marek Ing., MBA, Výkleky, CZ Bernard Martin Ing., Praha 9, CZ Storch Jan Ing., Ph.D., Praha 10, CZ
(22) 18.11.2005 (74) DANĚK & PARTNERS Advokátní a patentová kancelář, Ing. Dr. Vilém Daněk Ph.D., LL.M., patentový zástupce, Vinohradská 17, Praha 2, 12000	(54) Aplikace cyklopentendonů pro přípravu permelektivních vrstev pro nízkomolekulární biologicky aktivní látky
(51) <i>E04C 1/40</i> (2006.01) <i>E04B 2/02</i> (2006.01) <i>B28B 11/08</i> (2006.01)	(22) 14.04.2015
(11) 306255 (40) 02.11.2016 (21) 2015-599 (73) HELUZ cihlářský průmysl v.o.s., Dolní Bukovsko, CZ (72) Smola Jan, Břeží, CZ Ujka Vojtěch, Dolní Bukovsko, CZ Fajtl Vladimír, Dolní Bukovsko, CZ	(51) <i>G01N 35/10</i> (2006.01) <i>G01N 35/00</i> (2006.01) <i>B01L 3/02</i> (2006.01)
	(11) 306253 (40) 02.11.2016 (21) 2015-331 (73) Vysoké učení technické v Brně, Brno, CZ TATAA Biocenter AB, Göteborg, SE TATAA Biocenter s.r.o., Praha, CZ (72) Řiha Kamil doc. Ing., Ph.D., Doubravnik, CZ Krajsa Ondřej Ing., Ph.D., Brno, CZ Kubista Mikael prof. Dr., Ph.D., Mölndal, SE Švec David Mgr., Ph.D., Pelhřimov, CZ
	(54) Způsob optické kontroly manuálního zavádění pipetovaného materiálu
	(22) 18.05.2015 (74) KANIA SEDLÁK SMOLA Patentová kancelář, Ing. Veronika Zemanová, Mendlovo nám. 1a, Brno, 60300

Seznam majitelů udělených patentů

(73) Centrum organické chemie s.r.o., Rybitví, CZ	(11) 306264	(51) <i>C 09 K 3/16</i>	(2006.01)	(73) INOTEX spol.s r.o., Dvůr Králové nad Labem, CZ	(11) 306264	(51) <i>C 09 K 3/16</i>	(2006.01)
Compex spol. s r.o., Brno, CZ	306263	<i>A 61 B 18/14</i>	(2006.01)	KOVAZ s.r.o., Pardubice, CZ	306265	<i>G 01 M 3/04</i>	(2006.01)
CS-BETON s.r.o., Velké Žernoseky, CZ	306259	<i>A 62 C 4/00</i>	(2006.01)	Masarykova univerzita, Brno, CZ	306256	<i>D 21 H 25/04</i>	(2006.01)
HELUZ cihlářský průmysl v.o.s., Dolní Bukovsko, CZ	306255	<i>E 04 C 1/40</i>	(2006.01)	Masarykova univerzita, Brno, CZ	306258	<i>C 08 H 1/00</i>	(2006.01)

(73)	(11)	(51)	(73)	(11)	(51)	
SVÚOM s.r.o., Praha 7, CZ	306257	C 09 D 5/00	Univerzita Palackého v Olomouci, Olomouc, CZ	306262	G 01 N 27/31	(2006.01)
TATAA Biocenter AB, Göteborg, SE	306253	G 01 N 35/10	Ústav chemických procesů Akademie věd České republiky, Praha 6 Lysolaje, CZ	306262	G 01 N 27/31	(2006.01)
TATAA Biocenter s.r.o., Praha, CZ	306253	G 01 N 35/10	Vysoká škola chemicko-technologická v Praze, Praha 6, CZ	306254	C 07 K 5/04	(2006.01)
Technická univerzita v Liberci, Liberec, CZ	306261	D 04 H 1/4209	Vysoké učení technické v Brně, Brno, CZ	306253	G 01 N 35/10	(2006.01)
Technická univerzita v Liberci - Fakulta strojní, Liberec, CZ	306260	B 22 D 2/00	Vysoké učení technické v Brně, Brno, CZ	306258	C 08 H 1/00	(2006.01)
TRYSTOM, spol. s r.o., Olomouc, Klášterní Hradisko, CZ	306262	G 01 N 27/31				
University of Jyväskylä, Department of Chemistry, Jyväskylä, FI	306254	C 07 K 5/04				

Zveřejněné překlady evropských patentových spisů

U následujících udělených evropských patentů s účinky pro Českou republiku byl majitelem předložen překlad patentového spisu do českého jazyka (§ 35c odst. 2 až 4 zákona č. 527/1990 Sb., v platném znění). Údaje jsou řazeny vzestupně podle čísel evropských patentů.

- | | | |
|--|-----------|--|
| (97) EP 1564064 | | (86) PCT/NL2004/000761 |
| (47) 03.08.2016 | | (87) WO 2005/040118 |
| (97) 17.08.2005 | | (74) Traplová Hakr Kubát, advokátní a patentová kancelář, Ing. Eduard Hakr, patentový zástupce, Přístavní 24, Praha 7, 17000 |
| (51) H01H 9/00 | (2006.01) | |
| B60L 9/00 | (2006.01) | |
| H01H 31/30 | (2006.01) | |
| H01H 9/14 | (2006.01) | |
| (96) 09.02.2005 | | (97) EP 1682255 |
| (96) 05290282.2 | | (47) 27.07.2016 |
| (73) Faiveley Transport, 92230 Gennevilliers, FR | | (97) 02.06.2005 |
| (72) Cisse, Olivier, 37300 Joue les Tours, FR | | (51) B01J 2/16 |
| (54) Zařízení určené pro použití v systému sběru proudu pro železniční vozidlo s více-napětovým trakčním obvodem | | (2006.01) |
| (32) 0401259 | | (96) 15.10.2004 |
| (31) 10.02.2004 | | (96) 04790517.9 |
| (33) FR | | (73) Stamicarbon B.V., 6135 KW Sittard, NL |
| (74) PATENTSERVIS Praha a.s., Na Podkovce 281/10, Praha 4, 14700 | | (72) MUTSERS, Stanislaus, Martinus, Petrus, NL-6166 EH Geleen, NL |
| | | (54) Proces přípravy granulátu močoviny |
| (97) EP 1633336 | | (32) 03078522 |
| (47) 22.06.2016 | | (31) 10.11.2003 |
| (97) 02.12.2004 | | (33) EP |
| (51) C07D 217/04 | (2006.01) | (86) PCT/EP2004/011678 |
| C07D 333/12 | (2006.01) | (87) WO 2005/049193 |
| C07D 333/16 | (2006.01) | (74) ŽOVICOVÁ & ŽOVIC IP, s.r.o., Záhradnicka 36, 821 08 Bratislava |
| C07D 205/04 | (2006.01) | |
| C07D 207/16 | (2006.01) | (97) EP 1682341 |
| C07C 251/48 | (2006.01) | (47) 06.07.2016 |
| C07C 251/52 | (2006.01) | (97) 09.06.2005 |
| C07C 251/54 | (2006.01) | (51) B32B 3/20 |
| C07D 295/06 | (2006.01) | (2006.01) |
| C07D 211/60 | (2006.01) | B32B 15/08 |
| C07D 213/30 | (2006.01) | (2006.01) |
| C07D 213/53 | (2006.01) | (96) 01.11.2004 |
| C07D 213/61 | (2006.01) | (96) 04798353.1 |
| C07D 307/10 | (2006.01) | (73) Intelligent Engineering (Bahamas) Limited, Nassau, BS |
| C07D 307/12 | (2006.01) | (72) KENNEDY, Stephen, John, Ottawa, Ontario K17 0N2, CA |
| C07D 307/52 | (2006.01) | (54) Vylepšené strukturální prvky sendvičových desek s profily |
| C07D 333/22 | (2006.01) | (32) 0326608 |
| (96) 19.05.2004 | | (31) 14.11.2003 |
| (96) 04752597.7 | | (33) GB |
| (73) Novartis AG, 4056 Basel, CH | | (86) PCT/GB2004/004622 |
| (72) PAN, Shifeng, San Diego, CA 92130, US | | (87) WO 2005/051645 |
| GAO, Wenqi, San Diego, CA 92123, US | | (74) A. Holas & partner Patentová a známková kancelář, Ing. Mgr. Hana Holasová, Křížová 4, Brno, 60300 |
| GRAY, Nathanael, S., San Diego, CA 92122, US | | |
| MI, Yuan, San Diego, CA 92131, US | | (97) EP 1708690 |
| FAN, Yi, Poway, CA 92064, US | | (47) 20.07.2016 |
| (54) Nová třída sloučenin pro potlačení imunity | | (97) 02.06.2005 |
| (32) 471931 P, 561968 P | | (51) A61P 3/00 |
| (31) 19.05.2003, 14.04.2004 | | (2006.01) |
| (33) US, US | | A61K 31/519 |
| (86) PCT/US2004/015603 | | (2006.01) |
| (87) WO 2004/103306 | | C07D 475/04 |
| (74) Traplová Hakr Kubát, advokátní a patentová kancelář, Ing. Jan Kubát, patentový zástupce, Přístavní 24, Praha 7, 17000 | | (2006.01) |
| | | (96) 17.11.2004 |
| (97) EP 1680403 | | (96) 04819152.2 |
| (47) 29.06.2016 | | (73) BioMarin Pharmaceutical Inc., Novato, CA 94949, US |
| (97) 06.05.2005 | | (72) OPPENHEIMER, Daniel I, Castro Valley, CA 94546, US |
| (51) C07D 211/46 | (2006.01) | KAKKIS, Emil, D., Novato, CA 94949, US |
| A61K 31/445 | (2006.01) | PRICE, Fredric, D., Bedford, NY 10506, US |
| (96) 29.10.2004 | | DORENBBAUM, Alejandro, Mill Valley, CA 94941, US |
| (96) 04793685.1 | | (54) Léčba fenylketonurie pomocí BH4 |
| (73) Genzyme Corporation, Waltham, MA 02451, US | | (32) 520767 P |
| (72) AERTS, Johannes, Maria, Franciscus, Gerardus, NL-1391 EJ Abcoude, NL | | (31) 17.11.2003 |
| (54) Analoga deoxynojirimycinu a jejich využití jako inhibitorů glukosylceramidázy | | (33) US |
| (32) 03078395 | | (86) PCT/US2004/038296 |
| (31) 29.10.2003 | | (87) WO 2005/049000 |
| (33) EP | | (74) Traplová Hakr Kubát, advokátní a patentová kancelář, Ing. Eduard Hakr, patentový zástupce, Přístavní 24, Praha 7, 17000 |
| | | |
| | | (97) EP 1712303 |
| | | (47) 03.08.2016 |
| | | (97) 07.07.2005 |
| | | (51) B03B 9/06 |
| | | (2006.01) |
| | | D21B 1/02 |
| | | (2006.01) |
| | | B09B 3/00 |
| | | (2006.01) |
| | | (96) 06.12.2004 |
| | | (96) 04820672.6 |
| | | (73) Yoshino Gypsum Co., Ltd., Chiyoda-ku, Tokyo 100-0005, JP |

- (72) NISHI, Michio, Tech.Dep., YOSHINO GYPSUM CO., LTD., Tokyo 123-0872, JP
TANAKA, Takehiro, Tech.Dep., YOSHINO GYPSUM CO., LTD., Tokyo 123-0872, JP
TAIRA, Shizuo, Tech.Dep., YOSHINO GYPSUM CO., LTD., Tokyo 123-0872, JP
- (54) **Způsob a zařízení pro sběr základního papíru pro sádrokartonovou desku**
- (32) 2003424752
(31) 22.12.2003
(33) JP
(86) PCT/JP2004/018148
(87) WO 2005/061133
(74) PATENTSERVIS Praha a.s., Na Podkovce 281/10, Praha 4, 14700

- (97) **EP 1799269**
(47) 07.09.2016
(97) 06.04.2006
(51) **C12N 15/113** (2010.01)
A61K 31/713 (2006.01)
C07H 21/02 (2006.01)
A61P 13/12 (2006.01)
A61P 17/14 (2006.01)
A61P 25/00 (2006.01)
A61P 27/16 (2006.01)
- (96) 27.09.2005
(96) 05788492.6
- (73) Quark Pharmaceuticals, Inc., Fremont, California 94555, US
(72) FEINSTEIN, Elena, Rehovot, IL
ZURR, Daniel, Herzlia Pituach, IL
EHRLLICH, Shai, Walnut Creek, California CA 94598, US
- (54) **Oligoribonukleotidy a způsoby jejich využití v léčbě alopecie, akutního selhání ledvin a dalších chorob**
- (32) 613991 P, 658196 P, 703020 P
(31) 28.09.2004, 02.03.2005, 26.07.2005
(33) US, US, US
(86) PCT/IL2005/001035
(87) WO 2006/035434
(74) ŽOVICOVÁ & ŽOVIC IP, s.r.o., Záhradnícka 36, 821 08 Bratislava

- (97) **EP 1856357**
(47) 06.07.2016
(97) 12.07.2007
(51) **E05F 5/00** (2006.01)
E05F 5/02 (2006.01)
E05D 11/10 (2006.01)
- (96) 02.01.2007
(96) 07703580.6
- (73) Arturo Salice S.p.A., 22060 Novedrate (Como), IT
(72) SALICE, Luciano, I-22060 Carimate, IT
- (54) **Nábytkový závěs**
- (32) RM20060001 U
(31) 04.01.2006
(33) IT
(86) PCT/EP2007/050003
(87) WO 2007/077232
(74) Rott, Růžička & Guttman Patentové, známkové a advokátní kanceláře, JUDr. Ing. Miloslav Hainz, Vinohradská 37/938, Praha 2, 12000

- (97) **EP 1951272**
(47) 15.06.2016
(97) 12.04.2007
(51) **A61K 35/74** (2015.01)
A61P 31/12 (2006.01)
C12N 1/20 (2006.01)
C12R 1/225 (2006.01)
C12R 1/25 (2006.01)
A23C 9/123 (2006.01)
A23L 2/52 (2006.01)
A61K 35/747 (2015.01)
A21D 2/26 (2006.01)
A21D 8/04 (2006.01)
A21D 13/00 (2006.01)
- (96) 06.10.2006
(96) 06799738.7
(73) PROBI AB, 223 70 Lund, SE

- (72) ALENFALL, Jan, S-234 37 Lomma, SE
BERGGREN, Anna, S-247 47 Flyinge, SE
RASK, Carola, S-218 37 Bunkeflostrand, SE
WOLD, Agnes, S-413 10 Göteborg, SE
- (54) **Použití laktobacilů pro léčbu virových infekcí**
- (32) 0502209, 0502250
(31) 06.10.2005, 07.10.2005
(33) SE, SE
(86) PCT/SE2006/001138
(87) WO 2007/040445
(74) INPARTNERS GROUP, Ing. Ivan Lukšiček, Koliště 13a, Brno, 60200

- (97) **EP 1951663**
(47) 20.07.2016
(97) 31.05.2007
(51) **C07C 309/65** (2006.01)
C07C 311/03 (2006.01)
C07C 311/21 (2006.01)
C07C 233/76 (2006.01)
C07D 213/70 (2006.01)
C07D 213/76 (2006.01)
C07D 277/42 (2006.01)
C07D 295/10 (2006.01)
C07D 295/14 (2006.01)
C07D 307/52 (2006.01)
C07D 307/68 (2006.01)
C07D 333/34 (2006.01)
A61K 31/18 (2006.01)
A61K 31/165 (2006.01)
A61P 9/10 (2006.01)
- (96) 24.11.2006
(96) 06819736.7
- (73) Dompé farmaceutici s.p.a., 20122 Milano, IT
(72) ALLEGRETTI, Marcello, I-67100 L'aquila, IT
MORICONI, Alessio, I-67100 L'aquila, IT
ARAMINI, Andrea, I-67100 L'aquila, IT
CESTA, Maria Candida, I-67100 L'aquila, IT
BECCARI, Andrea, I-67100 L'aquila, IT
BERTINI, Riccardo, I-67100 L'aquila, IT
- (54) **(R)-aryllalkylamino deriváty a farmaceutické kompozice s jejich obsahem**
- (32) 05111257
(31) 24.11.2005
(33) EP
(86) PCT/EP2006/068867
(87) WO 2007/060215
(74) ZIVKO MIJATOVIC & PARTNERS s.r.o., Jugoslávských partyzánů 639/26, Praha 6, 16000

- (97) **EP 1951684**
(47) 13.07.2016
(97) 10.05.2007
(51) **A61P 35/00** (2006.01)
(96) 26.10.2006
(96) 06836583.2
- (73) TargeGen, Inc., New Jersey 08807, US
(72) CAO, Jianguo, San Diego, CA 92128-2077, US
HOOD, John, San Diego, CA 92130, US
LOHSE, Daniel, San Diego, CA 92122, US
MAK, Chi, Ching, San Diego, CA 92128, US
MC PHERSON, Andrew, San Diego, CA 92129, US
NORONHA, Glenn, Oceanside, CA 92057, US
PATHAK, Ved, San Diego, CA 92130, US
RENICK, Joel, San Diego, CA 92115, US
SOLL, Richard, M., San Diego, CA 92130, US
ZENG, Binqi, San Diego, CA 92129, US
- (54) **Bi-aryl meta-pyrimidinové inhibitory kináz**
- (32) 732629 P, 838003 P
(31) 01.11.2005, 15.08.2006
(33) US, US
(86) PCT/US2006/042044
(87) WO 2007/053452
(74) Traplová Hakr Kubát, advokátní a patentová kancelář, Ing. Eduard Hakr, patentový zástupce, Přístavní 24, Praha 7, 17000

- (97) **EP 1957197**
(47) 13.07.2016
(97) 03.05.2007
(51) **B01J 23/85** (2006.01)
B01J 23/881 (2006.01)
B01J 23/888 (2006.01)
B01J 37/00 (2006.01)
B01J 37/04 (2006.01)
B01J 37/20 (2006.01)
C10G 45/08 (2006.01)
C10G 45/50 (2006.01)
C10G 45/60 (2006.01)
C10G 47/04 (2006.01)
C10G 47/02 (2006.01)
C10G 45/04 (2006.01)
(96) 25.10.2006
(96) 06828862.0
(73) Albemarle Netherlands B.V., 1838 LE Amersfoort, NL
(72) EIJSBOUTS-SPICKOVA, Sonja, 1030 BE, Amsterdam, NL
LELIVELD, Bob, 3514 HT, Utrecht, NL
OOGJEN, Bob, Gerardus, NL-1326 RR Almere, NL
CERFONTAIN, Bruce, Marinus, 1034 WR Amsterdam, NL
SITTERS, John, NL-3822 CG Amersfoort, NL
(54) **Kompozice samonosného katalyzátoru a způsob její výroby**
(32) 05110051, 760838 P
(31) 26.10.2005, 18.01.2006
(33) EP, US
(86) PCT/EP2006/010296
(87) WO 2007/048596
(74) Společná advokátní kancelář Všetečka Zelený Švorčík Kalenský a partneři, JUDr. Otakar Švorčík, Hálkova 2, Praha 2, 12000
-
- (97) **EP 1962805**
(47) 06.07.2016
(97) 14.06.2007
(51) **A61K 31/7036** (2006.01)
A61K 31/7048 (2006.01)
A61K 45/06 (2006.01)
A61K 9/14 (2006.01)
(96) 05.12.2006
(96) 06847502.9
(73) Insmed Incorporated, Bridgewater NJ 08807-3365, US
(72) NICHOLSON, Susan, Lambertville, NJ 08530, US
WEERS, Jeff, Belmont, CA 94002, US
(54) **Kompozice antiinfekčních činidel na bázi lipidů pro léčení plicních infekcí**
(32) 748468 P
(31) 08.12.2005
(33) US
(86) PCT/US2006/046360
(87) WO 2007/067520
(74) Společná advokátní kancelář Všetečka Zelený Švorčík Kalenský a partneři, JUDr. Michal Havlík, patentový zástupce, Hálkova 2, Praha 2, 12000
-
- (97) **EP 1994139**
(47) 13.07.2016
(97) 20.09.2007
(51) **CI2N 1/36** (2006.01)
A61K 39/10 (2006.01)
A61K 39/02 (2006.01)
A61K 39/00 (2006.01)
(96) 07.03.2007
(96) 07711815.6
(73) INSTITUT PASTEUR DE LILLE, 59019 Lille Cédex, FR
INSTITUT NATIONAL DE LA SANTE ET DE LA RECHERCHE MEDICALE (INSERM), 75654 Paris Cédex 13, FR
(72) LOCHT, Camille, B-1180 Brussels, BE
MIELCAREK, Nathalie, F-59830 Wannehain, FR
DEBRIE, Anne-Sophie, F-59110 La Madeleine, FR
RAZE, Dominique, 59152 Gruson, FR
BERTOUT, Julie, F-59273 Fretin, FR
(54) **Živé atenuované kmeny Bordetella jako jednodávkové vakcíny proti černému kašli**
(32) 780827 P, 817430 P
(31) 10.03.2006, 30.06.2006

- (33) US, US
(86) PCT/EP2007/001942
(87) WO 2007/104451
(74) Traplová Hakr Kubát, advokátní a patentová kancelář, Ing. Eduard Hakr, patentový zástupce, Přístavní 24, Praha 7, 17000
-
- (97) **EP 2010696**
(47) 11.05.2016
(97) 01.11.2007
(51) **C23G 1/14** (2006.01)
(96) 26.03.2007
(96) 07727340.7
(73) Chemetall GmbH, 60487 Frankfurt am Main, DE
YÜKSEL, Zafer, 75203 Königsbach-Stein, DE
SCHÖNFELDER, Eckart, 65510 Idstein, DE
BAUEROCHSE, Stella, 75181 Pforzheim, DE
KOMP, Carola, 64546 Mörfelden-Walldorf, DE
BERG VAN DEN, Ralph, 28832 Achim, DE
CLAUDE, Peter, 61118 Bad Vilbel, DE
DRESSLER, Franz, 65193 Wiesbaden, DE
GELDNER, Joachim, 61381 Friedrichsdorf, DE
(54) **Způsob demulgačního čištění kovových povrchů**
(32) 102006018216
(31) 18.04.2006
(33) DE
(86) PCT/EP2007/052867
(87) WO 2007/122056
(74) Čermák a spol., JUDr. Karel Čermák, Elišky Peškové 735/15, Praha 5, 15000
-
- (97) **EP 2013564**
(47) 08.06.2016
(97) 25.10.2007
(51) **F41G 7/00** (2006.01)
F41G 7/22 (2006.01)
H01S 5/00 (2006.01)
H01S 5/34 (2006.01)
H01S 5/40 (2006.01)
B82Y 20/00 (2011.01)
(96) 17.04.2007
(96) 07734313.5
(73) TEXTRON SYSTEMS ELECTRONIC SYSTEMS UK LIMITED, Hampshire SO 31 4RA, GB
(72) STANIFORTH, Michael Justin, Southampton, Hampshire SO30 2SH, GB
JAMES, Graham Edward, Southampton, Hampshire SO31 6XG, GB
HOLLOWAY, Stephen, Portsmouth, Hampshire PO4 8AG, GB
(54) **Přístroj pro použití při výcviku operátorů s infračervenými senzory které slouží k detekci střel a při jejich testování a vyhodnocování**
(32) 0607655
(31) 18.04.2006
(33) GB
(86) PCT/IB2007/000994
(87) WO 2007/119163
(74) Společná advokátní kancelář Všetečka Zelený Švorčík Kalenský a partneři, JUDr. Michal Havlík, patentový zástupce, Hálkova 2, Praha 2, 12000
-
- (97) **EP 2018306**
(47) 17.08.2016
(97) 15.11.2007
(51) **B62B 5/04** (2006.01)
(96) 25.04.2007
(96) 07724557.9
(73) Leifheit AG, 56377 Nassau, DE
FISCHER, Klaus-Jürgen, 56379 Holzappel, DE
PÄTZOLD, Dieter, 56377 Nassau, DE
(54) **Podvozek pro vytírací systém**
(32) 102006021278
(31) 05.05.2006
(33) DE
(86) PCT/EP2007/003627
(87) WO 2007/128411
(74) A. Holas & partner Patentová a známková kancelář, Ing. Mgr. Hana Holasová, Křížová 4, Brno, 60300

(97) **EP 2076717**
(47) 24.08.2016
(97) 17.04.2008
(51) **F24D 3/10** (2006.01)
F28D 15/02 (2006.01)
(96) 10.10.2007
(96) 07824091.8
(73) Flow Products Limited, Manchester M2 4JU, GB
(72) BENSTEAD, Russell, Cheshire CH66 4TX, GB
REDFORD, Simon, James, Flintshire CH7 5NX, GB
(54) **Zařízení a metoda pro přenos tepla s uzavřeným cyklem**
(32) 0620201
(31) 12.10.2006
(33) GB
(86) PCT/GB2007/003837
(87) WO 2008/044008
(74) ŽOVICOVÁ & ŽOVIC IP, s.r.o., Záhradnícka 36, 821 08 Bratislava

(97) **EP 2084947**
(47) 10.08.2016
(97) 14.05.2009
(51) **H05H 1/34** (2006.01)
(96) 15.01.2009
(96) 09700002.0
(73) Hypertherm, Inc., Hanover, NH 03755, US
(72) DUAN, Zheng, Hanover NH 03755, US
(54) **Trysková hlava se zvětšenou tloušťkou ramen**
(32) 101086
(31) 10.04.2008
(33) US
(86) PCT/US2009/031153
(87) WO 2009/062205
(74) Společná advokátní kancelář Vsetečka Zelený Švorčík Kalenský a partneři, JUDr. Michal Havlík, patentový zástupce, Hálkova 2, Praha 2, 12000

(97) **EP 2138732**
(47) 20.04.2016
(97) 30.12.2009
(51) **F16D 1/08** (2006.01)
(96) 04.06.2009
(96) 09007386.7
(73) Brose Schliesssysteme GmbH & Co. KG, 42369 Wuppertal, DE
(72) Stefanic, Josip, 51519 Odenthal, DE
Reinert, Jörg, 42899 Remscheid, DE
(54) **Elektromotorický servopohon**
(32) 102008029671
(31) 24.06.2008
(33) DE
(74) TRAPLOVÁ HAKR KUBÁT Advokátní a patentová kancelář, Ing. Eduard Hakr, patentový zástupce, Přístavní 24, Praha 7, 17000

(97) **EP 2139467**
(47) 21.09.2016
(97) 14.08.2008
(51) **A61K 31/225** (2006.01)
A61P 25/00 (2006.01)
(96) 07.02.2008
(96) 08737369.2
(73) Biogen MA Inc., Cambridge, MA 02142, US
(72) GOLD, Ralf, 44799 Bochum, DE
(54) **Neuroprotektce u demyelinizačních onemocnění**
(32) 888925 P
(31) 08.02.2007
(33) US
(86) PCT/IB2008/000779
(87) WO 2008/096271
(74) INPARTNERS GROUP, Ing. Ivan Lukšiček, Koliště 13a, Brno, 60200

(97) **EP 2161415**
(47) 27.07.2016
(97) 10.03.2010
(51) **F01D 11/00** (2006.01)
F16J 15/32 (2006.01)
(96) 29.07.2009
(96) 09166731.1

(73) Siemens Aktiengesellschaft, 80333 München, DE
(72) Haje, Detlef, 02828 Görlitz, DE
(54) **Zařízení a způsob snižování tlaku na dělicí spáru mezi alespoň dvěma omezovacími součástmi**
(32) 102008045657
(31) 03.09.2008
(33) DE
(74) Čermák a spol., JUDr. Karel Čermák, Elišky Peškové 735/15, Praha 5, 15000

(97) **EP 2166181**
(47) 27.04.2016
(97) 24.03.2010
(51) **E05B 77/26** (2014.01)
E05B 77/28 (2014.01)
E05B 77/30 (2014.01)
E05B 81/06 (2014.01)
E05B 81/16 (2014.01)
E05B 81/34 (2014.01)
E05B 81/62 (2014.01)
(96) 21.09.2009
(96) 09011975.1
(73) Brose Schliesssysteme GmbH & Co. KG, 42369 Wuppertal, DE
(72) Brose, Simon, 45525 Hattingen, DE
Joschko, Roman, 41539 Dormagen, DE
(54) **Pohon ovládání zámku motorových vozidel**
(32) 202008012536 U
(31) 21.09.2008
(33) DE
(74) Traplová Hakr Kubát, advokátní a patentová kancelář, Ing. Eduard Hakr, patentový zástupce, Přístavní 24, Praha 7, 17000

(97) **EP 2178935**
(47) 17.08.2016
(97) 09.04.2009
(51) **C08F 255/02** (2006.01)
C08L 51/06 (2006.01)
(96) 25.07.2008
(96) 08835532.6
(73) TOTAL MARKETING SERVICES, 92800 Puteaux, FR
(72) TORT, Frédéric, F-69530 Brignais, FR
PAPIN, Géraldine, F-69007 Lyon, FR
HEROGUEZ, Valérie, F-33700 Mérignac, FR
(54) **Ethylenové a vinylesterové polymery modifikované roubováním a postup jejich přípravy**
(32) 0705514
(31) 27.07.2007
(33) FR
(86) PCT/FR2008/001119
(87) WO 2009/044021
(74) Společná advokátní kancelář Vsetečka Zelený Švorčík Kalenský a partneři, JUDr. Michal Havlík, patentový zástupce, Hálkova 2, Praha 2, 12000

(97) **EP 2188306**
(47) 29.06.2016
(97) 19.02.2009
(51) **C07K 16/06** (2006.01)
C07K 16/42 (2006.01)
G01N 33/68 (2006.01)
(96) 04.08.2008
(96) 08782610.3
(73) Janssen Biotech, Inc., Horsham, PA 19044, US
(72) JORDAN, Robert, Radnor, PA 19087, US
PETRONE, Diane, D., Radnor, PA 19087, US
RYAN, Mary, Radnor, PA 19087, US
(54) **Imunoglobulinové štěpné fragmenty jako indikátory onemocnění a kompozice pro jejich detekci a vazbu**
(32) 955162 P
(31) 10.08.2007
(33) US

- (86) PCT/US2008/072083
(87) WO 2009/023457
(74) Společná advokátní kancelář Všetečka Zelený Švorčík Kalenský a partneři, JUDr. Michal Havlík, patentový zástupce, Hálkova 2, Praha 2, 12000
-
- (97) **EP 2188808**
(47) 06.07.2016
(97) 26.02.2009
(51) **H04N 21/2368** (2011.01)
H04N 21/43 (2011.01)
H04N 21/434 (2011.01)
H04N 21/462 (2011.01)
H04N 21/472 (2011.01)
H04N 21/643 (2011.01)
H04N 21/81 (2011.01)
H04N 21/8543 (2011.01)
H04N 21/858 (2011.01)
G11B 27/10 (2006.01)
(96) 15.08.2008
(96) 08782938.8
(73) Linius (AUST) Pty Ltd, Collingwood VIC 3066, AU
(72) O'HANLON, Finbar, Port Melbourne, Victoria 3207, AU
(54) **Způsob a systém pro doručování obsahu**
(32) 956405 P
(31) 17.08.2007
(33) US
(86) PCT/AU2008/001190
(87) WO 2009/023902
(74) Traplová Hakr Kubát, advokátní a patentová kancelář, Ing. Eduard Hakr, patentový zástupce, Přístavní 24, Praha 7, 17000
-
- (97) **EP 2200923**
(47) 06.07.2016
(97) 16.04.2009
(51) **B66B 23/12** (2006.01)
(96) 26.09.2008
(96) 08804833.5
(73) Inventio AG, 6052 Hergiswil, CH
(72) MATHEISL, Michael, A-2331 Vösendorf, AT
NOVACEK, Thomas, A-2320 Schwechat, AT
STREIBIG, Kurt, A-3031 Rekawinkel, AT
TROJER, Andreas, A-1230 Wien, AT
(54) **Stupeň pro pohyblivé schody a pohyblivé schody s takovýmto stupněm**
(32) 07117651
(31) 01.10.2007
(33) EP
(86) PCT/EP2008/062965
(87) WO 2009/047144
(74) Čermák a spol., JUDr. Karel Čermák, Elišky Peškové 735/15, Praha 5, 15000
-
- (97) **EP 2203608**
(47) 17.02.2016
(97) 12.03.2009
(51) **E03D 11/02** (2006.01)
(96) 03.09.2008
(96) 08788524.0
(73) Ideal Standard International NV, 1935 Zaventem, BE
(72) PEARSON, John, Kingston Upon Hull HU5 4HS, GB
(54) **Bezobrubová toaleta se zařízením pro distribuci splachovací vody**
(32) 0717274
(31) 05.09.2007
(33) GB
(86) PCT/GB2008/002986
(87) WO 2009/030904
(74) Traplová Hakr Kubát, advokátní a patentová kancelář, Ing. Eduard Hakr, patentový zástupce, Přístavní 24, Praha 7, 17000
-
- (97) **EP 2215320**
(47) 22.06.2016
(97) 07.05.2009
(51) **E04H 12/12** (2006.01)
E04H 12/16 (2006.01)
E04H 12/34 (2006.01)
- F03D 1/00** (2006.01)
(96) 01.11.2008
(96) 08845265.1
(73) Cortina-Cordero, Alejandro, Mexico, D. F. 01330, MX
Cortina-Ortega, Jose Pablo, Mexico, D. F. 01330, MX
Cortina-Cordero, Jose Pablo, Mexico, D. F. 01330, MX
(72) Cortina-Cordero, Alejandro, Mexico, D. F. 01330, MX
Cortina-Ortega, Jose Pablo, Mexico, D. F. 01330, MX
Cortina-Cordero, Jose Pablo, Mexico, D. F. 01330, MX
(54) **Segmentová betonová věž pro větrné generátory a způsob její stavby**
(32) PCT/IB2007/003319
(31) 02.11.2007
(33) IB
(86) PCT/IB2008/002928
(87) WO 2009/056969
(74) Rott, Růžička & Guttmann Patentové, známkové a advokátní kanceláře, Ing. Ivana Menšíková, Vinohradská 37, Praha 2, 12000
-
- (97) **EP 2216670**
(47) 22.06.2016
(97) 11.08.2010
(51) **G02B 6/44** (2006.01)
(96) 10.02.2009
(96) 09001853.2
(73) Tyco Electronics Raychem BVBA, 3010 Kessel-Lo, BE
ACOME Société coopérative et participative Société anonyme coopérative de production à capital variable, 75014 Paris, FR
(72) Bryon, Roel Modest Willy, 3200 Aarschot, BE
Vastmans, Kristof, Boutersem, BE
Van Genechten, Geert, 2222 Wiekevorst, BE
Verheyden, Danny Willy August, 3200 Gelrode, BE
Breux, Pascal, 50300 St Martin de Champs, FR
Lesueur, Philippe, 22560 Trebeurden, FR
(54) **Vložka pro sestavu s optickými vlákny a sestava s optickými vlákny používající takovou vložku**
(74) Traplová Hakr Kubát, advokátní a patentová kancelář, Ing. Eduard Hakr, patentový zástupce, Přístavní 24, Praha 7, 17000
-
- (97) **EP 2240544**
(47) 13.07.2016
(97) 30.07.2009
(51) **C09D 5/03** (2006.01)
C09D 163/00 (2006.01)
(96) 23.01.2009
(96) 09704924.1
(73) Akzo Nobel Coatings International B.V., 6824 BM Arnhem, NL
(72) LUCAS, Chad, Newburgh Heights Ohio 44105, US
(54) **Práškové nátěrové kompozice mající základní nátěr v podstatě neobsahující zinek**
(32) 23540 P, 08003475
(31) 25.01.2008, 21.02.2008
(33) US, EP
(86) PCT/EP2009/050738
(87) WO 2009/092773
(74) Rott, Růžička & Guttmann Patentová, známková a advokátní kancelář, Ing. Václav Krmenčík, Vinohradská 37/938, Praha 2, 12000
-
- (97) **EP 2254953**
(47) 27.04.2016
(97) 20.08.2009
(51) **C09C 1/40** (2006.01)
C01B 25/36 (2006.01)
C01B 25/40 (2006.01)
C08K 3/32 (2006.01)
B82Y 30/00 (2011.01)
C09D 5/02 (2006.01)
C09D 7/12 (2006.01)
C09D 11/037 (2014.01)
(96) 11.02.2009
(96) 09710203.2
(73) Bunge Amorphous Solutions LLC, White Plains, NY 10606, US
Universidade Estadual de Campinas, CEP-13081-970 Campinas, SP, BR
(72) GALEMBECK, Fernando, Cep:13083-970 Campinas SP, BR
SALES BARBOSA, Cesar Augusto, Campinas - SP Cep: 13087-620, BR
BRAGA, Melissa, Campinas - SP Cep: 13086-140, BR
(54) **Suspenze fosforečnanu hlinitého**

(32)	65493		E05F 15/611	(2015.01)
(31)	12.02.2008		E05F 15/632	(2015.01)
(33)	US		E05F 15/665	(2015.01)
(86)	PCT/BR2009/000034		E05F 15/697	(2015.01)
(87)	WO 2009/100510		(96)	03.08.2009
(74)	Rott, Růžička & Guttman Patentové, známkové a advokátní kanceláře, Ing. Jana Fuchsová, Vinohradská 37, Praha 2, 12000		(96)	09759767.8
(97)	EP 2276385		(73)	Kiekert Aktiengesellschaft, 42579 Heiligenhaus, DE
(47)	22.06.2016		(72)	BENDEL, Thorsten, 46149 Oberhausen, DE
(97)	15.10.2009			TÖPFER, Claus, 71063 Sindelfingen, DE
(51)	A47L 9/24	(2006.01)	(54)	Pohonná jednotka pro agregát pro motorové vozidlo
	A47L 5/38	(2006.01)	(32)	202008010051 U
	F16L 21/03	(2006.01)	(31)	25.07.2008
	F16L 47/08	(2006.01)	(33)	DE
(96)	09.04.2008		(86)	PCT/IB2009/007036
(96)	08741896.8		(87)	WO 2010/010471
(73)	Stanger, Roland Artur, 72555 Metzingen, DE		(74)	Rott, Růžička & Guttman Patentové, známkové a advokátní kanceláře, Ing. Jiří Andera, Vinohradská 37, Praha 2, 12000
(72)	CAGNER, Björn, 433 69 Sävedalen, SE			
(54)	Trubková spojka pro vakuové potrubí		(97)	EP 2312240
(86)	PCT/SE2008/050406		(47)	27.04.2016
(87)	WO 2009/126076		(97)	20.04.2011
(74)	Společná advokátní kancelář Všetěčka Zelený Švorčík Kalenský a partneři, JUDr. Michal Havlík, patentový zástupce, Hálkova 2, Praha 2, 12000		(51)	F25B 43/00
				(2006.01)
			(96)	11.10.2010
			(96)	10187081.4
			(73)	Rupert Fertinger GmbH, 2120 Wolkersdorf, AT
			(72)	Janak, Patrick, 2241 Schönkirchen-Reyersdorf, AT
				Glück-Schinhan, Thomas, 2225 Gaiselberg, AT
			(54)	Plášť sušičky
			(32)	102009045584
			(31)	12.10.2009
			(33)	DE
			(74)	PATENTSERVIS Praha a.s., Na Podkovce 281/10, Praha 4, 14700
			(97)	EP 2318772
			(47)	18.05.2016
			(97)	07.01.2010
			(51)	F24H 1/38
				(2006.01)
				F24H 9/00
				(2006.01)
				F28F 1/32
				(2006.01)
				F28F 13/06
				(2006.01)
			(96)	02.07.2009
			(96)	09773788.6
			(73)	Intergas Heating Assets B.V., 7741 KC Coevorden, NL
			(72)	COOL, Peter Jan, NL-7241 VS Lochem, NL
			(54)	Tepelný výměník
			(32)	1035654
			(31)	03.07.2008
			(33)	NL
			(86)	PCT/NL2009/050392
			(87)	WO 2010/002255
			(74)	PATENTSERVIS Praha a.s., Na Podkovce 281/10, Praha 4, 14700
			(97)	EP 2323992
			(47)	20.07.2016
			(97)	04.02.2010
			(51)	C07D 239/48
				(2006.01)
				C07D 401/04
				(2006.01)
				C07D 401/06
				(2006.01)
				C07D 403/06
				(2006.01)
				C07D 403/14
				(2006.01)
				C07D 409/06
				(2006.01)
				C07D 413/14
				(2006.01)
				A61K 31/495
				(2006.01)
			(96)	28.07.2009
			(96)	09781207.7
			(73)	Boehringer Ingelheim International GmbH, 55216 Ingelheim am Rhein, DE
			(72)	WUNBERG, Tobias, 55216 Ingelheim am Rhein, DE
				BRUECKNER, Ralph, 55216 Ingelheim am Rhein, DE
				KESSLER, Dirk, 55216 Ingelheim am Rhein, DE
				KRAEMER, Oliver, 55216 Ingelheim am Rhein, DE
				McCONNELL, Darryl, 55216 Ingelheim am Rhein, DE
				SCHNEIDER, Siegfried, 55216 Ingelheim am Rhein, DE
				van der VEEN, Lars, 55216 Ingelheim am Rhein, DE
			(54)	5-Alkynyl-pyrimidiny
			(32)	08161369
(97)	EP 2307648			
(47)	08.06.2016			
(97)	28.01.2010			
(51)	E05B 77/04	(2014.01)		
	E05B 77/34	(2014.01)		
	E05B 81/20	(2014.01)		
	H02K 5/10	(2006.01)		
	H02K 5/24	(2006.01)		
	H02K 7/08	(2006.01)		
	H02K 7/116	(2006.01)		
	E05B 15/04	(2006.01)		
	E05F 15/603	(2015.01)		

- (31) 29.07.2008
(33) EP
(86) PCT/EP2009/059763
(87) WO 2010/012740
(74) KOREJZOVÁ & SPOL., v.o.s., JUDr. Petra Korejzová, advokátka, Korunní 810/104 E, Praha 10, 10100
-
- (97) **EP 2329170**
(47) 04.05.2016
(97) 08.04.2010
(51) **F16K 7/08** (2006.01)
F16L 55/10 (2006.01)
F24F 13/10 (2006.01)
F24F 13/12 (2006.01)
F24F 13/14 (2006.01)
F16K 31/44 (2006.01)
(96) 30.09.2009
(96) 09818069.8
(73) Acticon AB, 564 31 Bankeryd, SE
(72) BORANDER, Jerry, S-564 36 Bankeryd, SE
(54) **Nastavení průtoku vzduchu**
(32) 0802050, 0802178, 0900496
(31) 30.09.2008, 13.10.2008, 15.04.2009
(33) SE, SE, SE
(86) PCT/SE2009/051089
(87) WO 2010/039100
(74) ZIVKO MIJATOVIĆ & PARTNERS s.r.o., Jugoslávských partyzánů 639/26, Praha 6, 16000
-
- (97) **EP 2347870**
(47) 29.06.2016
(97) 27.07.2011
(51) **B26D 1/00** (2006.01)
B26D 3/08 (2006.01)
B26D 7/08 (2006.01)
(96) 25.01.2010
(96) 10000697.2
(73) FRIMO Group GmbH, 49504 Lotte, DE
(72) Dietz, Holger, 47802 Krefeld, DE
Pekal, Krzysztof, 47798 Krefeld, DE
(54) **Způsob výroby trhací linie**
(74) Společná advokátní kancelář Všetečka Zelený Švorčík Kalenský a partneři, JUDr. Michal Havlík, patentový zástupce, Hálkova 2, Praha 2, 12000
-
- (97) **EP 2356153**
(47) 04.05.2016
(97) 08.04.2010
(51) **C07K 16/22** (2006.01)
C07K 16/28 (2006.01)
C07K 16/30 (2006.01)
C07K 16/40 (2006.01)
A61K 39/00 (2006.01)
(96) 01.10.2009
(96) 09783664.7
(73) Amgen Research (Munich) GmbH, 81477 München, DE
(72) KUFER, Peter, 81477 Munich, DE
RAUM, Tobias, 81477 Munich, DE
KISCHEL, Roman, 81477 Munich, DE
LUTTERBÜSE, Ralf, 81477 Munich, DE
HOFFMANN, Patrick, 81477 Munich, DE
RAU, Doris, 81477 Munich, DE
MANGOLD, Susanne, 81477 Munich, DE
KLINGER, Matthias, 81477 Munich, DE
SCHALLER, Evelyne, 81477 Munich, DE
HAUSMANN, Susanne, 81477 Munich, DE
FLUHR, Petra, 81477 Munich, DE
STEIGER, Carola, 81477 Munich, DE
(54) **Zkříženě druhově specifická bispecifická jednořetězcová protilátka PSMAXCD3**
(32) 101857 P
(31) 01.10.2008
(33) US
-
- (86) PCT/EP2009/062793
(87) WO 2010/037836
(74) PATENTSERVIS Praha a.s., Na Podkovce 281/10, Praha 4, 14700
-
- (97) **EP 2356269**
(47) 29.06.2016
(97) 06.05.2010
(51) **C40B 30/04** (2006.01)
C07K 7/06 (2006.01)
C07K 14/00 (2006.01)
C07H 21/04 (2006.01)
(96) 27.10.2009
(96) 09824067.4
(73) Janssen Biotech, Inc., Horsham, PA 19044, US
(72) JACOBS, Steven, Radnor, PA 19087, US
O'NEIL, Karyn, Radnor, PA 19087, US
(54) **Kompozice skeletu na bázi fibronektinové domény typu III, způsoby a použití**
(32) 110120 P
(31) 31.10.2008
(33) US
(86) PCT/US2009/062200
(87) WO 2010/051274
(74) Společná advokátní kancelář Všetečka Zelený Švorčík Kalenský a partneři, JUDr. Michal Havlík, patentový zástupce, Hálkova 2, Praha 2, 12000
-
- (97) **EP 2361081**
(47) 29.06.2016
(97) 22.04.2010
(51) **A61K 9/24** (2006.01)
A61P 25/34 (2006.01)
(96) 13.10.2009
(96) 09820843.2
(73) McNeil AB, 25109 Helsingborg, SE
(72) LINDELL, Katarina, S-241 93 Eslöv, SE
THYRESSON, Kristina, S-226 57 Lund, SE
NICKLASSON, Fredrik, S-237 31 Bjärred, SE
BUNICK, Frank, Randolph New Jersey 07869, US
LUBER, Joe, Quakertown Pennsylvania 18951, US
HUGERTH, Andreas, S-237 33 Bjärred, SE
(54) **Intra-orální dávková forma složená z více částí a její použití**
(32) 0802189
(31) 14.10.2008
(33) SE
(86) PCT/SE2009/051163
(87) WO 2010/044736
(74) Společná advokátní kancelář Všetečka Zelený Švorčík Kalenský a partneři, JUDr. Michal Havlík, patentový zástupce, Hálkova 2, Praha 2, 12000
-
- (97) **EP 2364732**
(47) 06.07.2016
(97) 14.09.2011
(51) **A61K 39/395** (2006.01)
C07K 16/00 (2006.01)
(96) 20.03.2007
(96) 11164996.8
(73) F. Hoffmann-La Roche AG, 4070 Basel, CH
(72) Friess, Thomas, 86911, Diessen-Deettenhofen, DE
Hasmann, Max, 81377, München, DE
Scheuer, Werner, 82377, Penzberg, DE
(54) **Léčení nádorů protilátkou proti vaskulárnímu endotheliálnímu růstovému faktoru a protilátkou proti receptoru lidského epitheliálního růstového faktoru typu 2**
(32) 06111523, 06021815
(31) 22.03.2006, 18.10.2006
(33) EP, EP
(74) Čermák a spol., JUDr. Karel Čermák, Elišky Peškové 735/15, Praha 5, 15000
-
- (97) **EP 2368760**
(47) 06.07.2016
(97) 28.09.2011
(51) **B60Q 1/26** (2006.01)
B60R 9/04 (2006.01)

(96) 21.02.2011
(96) 11001399.2
(73) KAMEI automotive GmbH, 38448 Wolfsburg, DE
(72) Schulze, Dirk, 29378 Wittingen, DE
(54) **Nosič pro speciální signální zařízení pro střechu automobilu**
(32) 102010011042
(31) 11.03.2010
(33) DE
(74) Společná advokátní kancelář Všetečka Zelený Švorčík Kalenský a partneři, JUDr. Otakar Švorčík, Hálkova 2, Praha 2, 12000

(97) **EP 2378907**
(47) 27.04.2016
(97) 15.07.2010
(51) **A41D 31/00** (2006.01)
A41D 1/08 (2006.01)
A41D 27/28 (2006.01)
(96) 05.01.2010
(96) 10701612.3
(73) X-Technology Swiss GmbH, 8832 Wollerau, CH
(72) LAMBERTZ, Bodo W., CH-8808 Pfäffikon, CH
(54) **Část oděvu**
(32) 202009000367 U
(31) 09.01.2009
(33) DE
(86) PCT/EP2010/000008
(87) WO 2010/079119
(74) Macek and Partners, Mgr. Jiří Macek, Sázavská 16, Praha 2 - Vinohrady, 12000

(97) **EP 2385143**
(47) 13.07.2016
(97) 09.11.2011
(51) **C12Q 1/68** (2006.01)
C12P 19/34 (2006.01)
(96) 02.02.2007
(96) 11175845.4
(73) The Board of Trustees of the Leland Stanford Junior University, Stanford, CA 94305-2038, US
(72) Quake, Stephen, Stanford, CA 94305, US
Fan, Hei-Mun Christina, Mountain View, CA 94040, US
(54) **Neinvazivní fetální genetický skrínink digitální analýzou**
(32) 764420 P
(31) 02.02.2006
(33) US
(74) Společná advokátní kancelář Všetečka Zelený Švorčík Kalenský a partneři, JUDr. Michal Havlík, advokát a patentový zástupce, Hálkova 2, Praha 2, 12000

(97) **EP 2388877**
(47) 27.07.2016
(97) 23.11.2011
(51) **H02G 3/38** (2006.01)
H02G 9/10 (2006.01)
(96) 09.04.2011
(96) 11002993.1
(73) Langmatz GmbH, 82467 Garmisch-Partenkirchen, DE
(72) Capka, Rainer, 82444 Schlehdorf, DE
(54) **Podpovrchová šachta pro rozvod energie a/nebo telekomunikaci**
(32) 102010021294
(31) 22.05.2010
(33) DE
(74) Čermák a spol., JUDr. Karel Čermák, Elišky Peškové 735/15, Praha 5, 15000

(97) **EP 2390255**
(47) 13.07.2016
(97) 30.11.2011
(51) **C07H 5/06** (2006.01)
A61K 31/7036 (2006.01)
A61P 43/00 (2006.01)
(96) 10.04.2007
(96) 11173958.7
(73) Technion Research & Development Foundation Ltd., 32000 Haifa, IL
(72) Baasov, Timor, 32716 Haifa, IL
Ben-Yosef, Tamar, 3475110 Haifa, IL

Nudelman, Igor, 3298011 Haifa, IL
Rebibo-Sabbah, Annie, 3220315 Haifa, IL
Shallom-Shezifi, Dalia, 3081500 Doar-Na Hof HaCarmel, IL
Hainrichson, Mariana, 2907930 Kiryat-Yam, IL
(54) **Nové aminoglykosidy a jejich použití při léčení genetických poruch**
(32) 788070 P
(31) 03.04.2006
(33) US
(74) KOREJZOVÁ & SPOL., v.o.s., JUDr. Petra Korejzová, advokátka, Korunní 810/104 E, Praha 10, 10100

(97) **EP 2391412**
(47) 13.07.2016
(97) 05.08.2010
(51) **A61M 5/32** (2006.01)
(96) 29.01.2010
(96) 10704406.7
(73) Needlesmart Ltd, Liverpool L3 9TX, GB
(72) KIRBY, Clifford Ian, Merseyside L29 8YD, GB
DOUCE, Norman Travor, Liverpool Merseyside L37 1LN, GB
(54) **Zařízení pro zpracování podkožní jehly**
(32) 0901530
(31) 30.01.2009
(33) GB
(86) PCT/GB2010/050143
(87) WO 2010/086665
(74) KOREJZOVÁ & SPOL., v.o.s., JUDr. Petra Korejzová, advokátka, Korunní 810/104 E, Praha 10, 10100

(97) **EP 2394648**
(47) 31.08.2016
(97) 12.08.2010
(51) **A61K 31/439** (2006.01)
A61K 31/18 (2006.01)
A61K 47/10 (2006.01)
A61K 47/26 (2006.01)
A61K 47/32 (2006.01)
A61K 47/38 (2006.01)
A61P 13/02 (2006.01)
A61P 13/08 (2006.01)
A61K 9/20 (2006.01)
A61K 9/48 (2006.01)
A61K 31/47 (2006.01)
(96) 02.02.2010
(96) 10738504.9
(73) Astellas Pharma Inc., Chuo-ku Tokyo 103-8411, JP
(72) YASUJI Takehiko, Tokyo 103-8411, JP
KINOSHITA Noriyuki, Tokyo 103-8411, JP
YOSHINO Hiroyuki, Tokyo 103-8411, JP
KAWAHAMA Shuuya, Tokyo 103-8411, JP
SAKO Kazuhiro, Tokyo 103-8411, JP
SUGIHARA Akio, Yaizu-shi Shizuoka 425-0072, JP
(54) **Farmaceutický přípravek pro orální podávání**
(32) 149854 P
(31) 04.02.2009
(33) US
(86) PCT/JP2010/051393
(87) WO 2010/090172
(74) Společná advokátní kancelář Všetečka Zelený Švorčík Kalenský a partneři, JUDr. Michal Havlík, patentový zástupce, Hálkova 2, Praha 2, 12000

(97) **EP 2396285**
(47) 01.06.2016
(97) 19.08.2010
(51) **C03B 18/14** (2006.01)
(96) 08.02.2010
(96) 10708299.2
(73) Saint-Gobain Glass France, 92400 Courbevoie, FR
(72) LOPEPE, Frédéric, F-93110 Rosny sous Bois, FR
MARCOS FERNÁNDEZ, María Concepción, E-33405 Salinas (Asturias), ES
(54) **Výroba texturovaného plochého skla plavením**
(32) 0950856
(31) 11.02.2009
(33) FR

(86) PCT/FR2010/050199
(87) WO 2010/092284
(74) Společná advokátní kancelář Všetečka Zelený Švorčík Kalenský a partneři, JUDr. Michal Havlík, patentový zástupce, Hálkova 2, Praha 2, 12000

(97) **EP 2399651**
(47) 17.08.2016
(97) 28.12.2011
(51) **A63B 29/02** (2006.01)
A62B 1/14 (2006.01)
(96) 14.06.2011
(96) 11354034.8
(73) Zedel, 38920 Crolles, FR
(72) Maurice, Alain, 38660 Saint Hilaire du Touvet, FR
Vuillermoz, Benoît, 38400 Saint-Martin-d'Hères, FR
(54) **Blokovací slaňovací přístroj pro výstup a sestup na laně**
(32) 1002636
(31) 23.06.2010
(33) FR
(74) Společná advokátní kancelář Všetečka Zelený Švorčík Kalenský a partneři, JUDr. Petr Kalenský, Hálkova 2, Praha 2, 12000

(97) **EP 2414442**
(47) 29.06.2016
(97) 07.10.2010
(51) **C08J 11/04** (2006.01)
C08J 11/06 (2006.01)
C08K 3/22 (2006.01)
(96) 30.03.2010
(96) 10714430.5
(73) EREMA Engineering Recycling Maschinen und Anlagen Gesellschaft m.b.H., 4052 Ansfelden, AT
(72) FEICHTINGER, Klaus, A-4040 Linz, AT
HACKL, Manfred, A-4040 Linz-Urfahr, AT
WENDELIN, Gerhard, A-4030 Linz, AT
(54) **Neutralizace plnidlem**
(32) 5042009
(31) 30.03.2009
(33) AT
(86) PCT/AT2010/000092
(87) WO 2010/111724
(74) KOREJZOVÁ & SPOL., v.o.s., JUDr. Petra Korejzová, Korunní 810/104 E, Praha 10, 10100

(97) **EP 2432884**
(47) 03.08.2016
(97) 25.11.2010
(51) **C12N 15/73** (2006.01)
C12N 15/63 (2006.01)
C12N 15/68 (2006.01)
(96) 24.05.2010
(96) 10720510.6
(73) Meril, Inc., Duluth, GA 30096, US
(72) AUDONNET, Jean-christophe, F-69006 Lyon, FR
JOLIVET, Edmond, F-69530 Orlenas, FR
(54) **Plasmid bez antibiotika**
(32) 180755 P
(31) 22.05.2009
(33) US
(86) PCT/US2010/035979
(87) WO 2010/135742
(74) Traplová Hakr Kubát, advokátní a patentová kancelář, Ing. Eduard Hakr, patentový zástupce, Přístavní 24, Praha 7, 17000

(97) **EP 2437606**
(47) 27.07.2016
(97) 25.11.2010
(51) **A01N 45/00** (2006.01)
A61K 31/56 (2006.01)
C07J 53/00 (2006.01)
(96) 17.05.2010
(96) 10778210.4
(73) Telomerase Activation Sciences, Inc., New York 10170, US
(72) HARLEY, Calvin, B., Murphys CA 92547, US
KHOR, Soo-peang, Saratoga CA 95070, US

RAMASESHAN, Mahesh, Sunnyvale CA 94086, US
RAMIYA, Premchandran, H., San Ramon CA 94582, US
PIROT, Zhu, Zhen, Redwood City CA 94062, US
FAUCE, Steven, Mountain View CA 94043, US
LIN, Tong, Palo Alto CA 94303, US

(54) **Prostředky a způsoby pro zvýšení telomerasové aktivity**
(32) 179305 P
(31) 18.05.2009
(33) US
(86) PCT/US2010/035119
(87) WO 2010/135247
(74) Společná advokátní kancelář Všetečka Zelený Švorčík Kalenský a partneři, JUDr. Michal Havlík, advokát a patentový zástupce, Hálkova 2, Praha 2, 12000

(97) **EP 2437747**
(47) 31.08.2016
(97) 14.07.2011
(51) **A61K 31/573** (2006.01)
A61K 38/17 (2006.01)
A61K 38/20 (2006.01)
A61K 45/06 (2006.01)
A61P 19/02 (2006.01)
A61P 19/00 (2006.01)
A61P 37/00 (2006.01)
A61K 38/00 (2006.01)
A61K 9/00 (2006.01)
A61K 9/51 (2006.01)
A61K 35/15 (2015.01)
A61K 35/19 (2015.01)
(96) 10.12.2010
(96) 10800713.9
(73) Orthogen AG, 40212 Düsseldorf, DE
(72) WEHLING, Peter, 50597 Düsseldorf, DE
REINECKE, Julio, 50733 Köln, DE
(54) **Složený přípravek s exosomy a kortikosteroidem**
(32) 102009057495
(31) 10.12.2009
(33) DE
(86) PCT/EP2010/069426
(87) WO 2011/082950
(74) ŽOVICOVÁ & ŽOVIC IP, s.r.o., Záhradnícka 36, 821 08 Bratislava

(97) **EP 2438099**
(47) 20.07.2016
(97) 09.12.2010
(51) **C08F 290/06** (2006.01)
C08F 265/06 (2006.01)
C09D 5/08 (2006.01)
F16L 15/04 (2006.01)
F16L 58/04 (2006.01)
C09D 175/16 (2006.01)
C09D 163/10 (2006.01)
C09D 167/07 (2006.01)
(96) 01.06.2010
(96) 10783485.5
(73) Nippon Steel & Sumitomo Metal Corporation, Tokyo 100-8071, JP
VALLOUREC OIL AND GAS FRANCE, 59620 Aulnoye-Aymeries, FR
(72) NAGAREO Tomomitsu, Yasu-shi Shiga 520-2323, JP
KAMEDA Yoshinori, Yasu-shi Shiga 520-2323, JP
MATSUMOTO Keishi, Osaka-shi Osaka 541-0041, JP
KAMIMURA Takayuki, Osaka-shi Osaka 541-0041, JP
TAKAHASHI Masaru, Osaka-shi Osaka 541-0041, JP
GOTO Kunio, Osaka-shi Osaka 541-0041, JP
IMAI Ryuichi, Osaka-shi Osaka 541-0041, JP
(54) **Fotovytvrditelná kompozice vhodná pro prevenci rzi závitového spoje pro ocelové trubky**
(32) 2009132937
(31) 02.06.2009
(33) JP
(86) PCT/JP2010/059587
(87) WO 2010/140703
(74) A. Holas & partner Patentová a známková kancelář, Ing. Mgr. Hana Holasová, Křížová 4, Brno, 60300

(97) **EP 2442935**
(47) 04.05.2016
(97) 11.11.2010
(51) **B23D 45/12** (2006.01)
B23D 47/04 (2006.01)
(96) 11.03.2010
(96) 10712321.8
(73) Weidner, Andreas, 72514 Inzigkofen-Vilsingen, DE
(72) Weidner, Andreas, 72514 Inzigkofen-Vilsingen, DE
(54) **Řezací přístroj**
(32) 102009019857
(31) 06.05.2009
(33) DE
(86) PCT/EP2010/001526
(87) WO 2010/127737
(74) Macek and Partners, Mgr. Jiří Macek, Sázavská 16, Praha 2 - Vinohrady, 12000

(97) **EP 2451821**
(47) 20.07.2016
(97) 05.05.2011
(51) **C07G 3/00** (2006.01)
B41C 1/10 (2006.01)
G03F 7/12 (2006.01)
(96) 11.06.2010
(96) 10825873.2
(73) Mylan Group, Travinh Province, VietNam, VN
(72) NGUYEN, My, T., TraVinh City, TraVinh Province, VN
PHAN, A Kha, Travinh City Travinh Province, VN
NGUYEN, Quoc Khoi, Cang Long District Tra Vinh Province, VN
LOCAS, Marc-André, Pierrefonds Québec H9A 3A8, CA
(54) **Galotaninové sloučeniny pro kompozice povlaku litografické tiskové desky**
(32) 255918 P
(31) 29.10.2009
(33) US
(86) PCT/CA2010/000862
(87) WO 2011/050442
(74) Traplová Hakr Kubát, advokátní a patentová kancelář, Ing. Eduard Hakr, patentový zástupce, Přístavní 24, Praha 7, 17000

(97) **EP 2464333**
(47) 29.06.2016
(97) 17.02.2011
(51) **A61K 9/16** (2006.01)
A61K 31/635 (2006.01)
A61K 9/00 (2006.01)
A61K 9/14 (2006.01)
A61K 31/341 (2006.01)
A61K 31/4422 (2006.01)
A61K 31/155 (2006.01)
A61P 3/10 (2006.01)
A61P 7/10 (2006.01)
A61P 9/12 (2006.01)
A61K 31/166 (2006.01)
A61K 31/517 (2006.01)
A61K 31/401 (2006.01)
A61K 31/19 (2006.01)
A61K 31/485 (2006.01)
A61K 31/165 (2006.01)
A61K 31/137 (2006.01)
A61K 31/352 (2006.01)
(96) 11.08.2010
(96) 10761038.8
(73) Debregeas Et Associes Pharma, 75008 Paris, FR
(72) LEBON, Christophe, F-28260 Rouvres, FR
SUPLIE, Pascal, F-27400 Montauve, FR
(54) **Plovoucí granule**
(32) 0955641
(31) 12.08.2009
(33) FR
(86) PCT/FR2010/051691
(87) WO 2011/018582
(74) Hák Janeček & Švestka, Patentová a známková kancelář, Ing. Pavel Janeček, U Průhonu 5, Praha 7, 17000

(97) **EP 2467912**
(47) 06.07.2016
(97) 24.02.2011
(51) **H02B 13/02** (2006.01)
H01H 31/00 (2006.01)
H01H 33/12 (2006.01)
(96) 20.08.2009
(96) 09782031.0
(73) Siemens Aktiengesellschaft, 80333 München, DE
(72) DRECHSLER, Gerhard, 55118 Mainz, DE
RANE, Tushar Maruti, 91056 Erlangen, DE
GERSTNER, Matthias, 60599 Frankfurt am Main, DE
(54) **Spínací modul rozváděče středního napětí a rozváděč středního napětí, izolovaný vzduchem**
(86) PCT/EP2009/060773
(87) WO 2011/020510
(74) Čermák a spol., JUDr. Karel Čermák, Elišky Peškové 735/15, Praha 5, 15000

(97) **EP 2483309**
(47) 17.08.2016
(97) 07.04.2011
(51) **C07K 16/28** (2006.01)
(96) 02.11.2009
(96) 09850100.0
(73) Green Cross Corporation, Yongin-si, Gyeonggi-do 446-770, KR
(72) KIM, Se-Ho, Yongin-si Gyeonggi-do 446-770, KR
CHANG, Ki Hwan, Yongin-si Gyeonggi-do 446-770, KR
HONG, Kwang-Won, Yongin-si Gyeonggi-do 446-770, KR
SHIN, Yong-Won, Yongin-si Gyeonggi-do 446-770, KR
KIM, Min-Soo, Yongin-si Gyeonggi-do 446-770, KR
LEE, Hae-Won, Yongin-si Gyeonggi-do 446-770, KR
SHIN, Yong Nam, Yongin-si Gyeonggi-do 446-770, KR
RYOO, Kyung Hwan, Yongin-si Gyeonggi-do 446-770, KR
SEO, Dong Hyuck, Yongin-si Gyeonggi-do 446-770, KR
WON, Jong-Hwa, Yongin-si Gyeonggi-do 446-565, KR
HUR, Min-Kyu, Yongin-si Gyeonggi-do 446-565, KR
(54) **Protilátky specificky se vážající k receptoru epidermálního růstového faktoru**
(32) 20090092401
(31) 29.09.2009
(33) KR
(86) PCT/KR2009/006380
(87) WO 2011/040668
(74) Traplová Hakr Kubát, advokátní a patentová kancelář, Ing. Eduard Hakr, patentový zástupce, Přístavní 24, Praha 7, 17000

(97) **EP 2483487**
(47) 23.03.2016
(97) 07.04.2011
(51) **E04B 2/86** (2006.01)
E04B 5/18 (2006.01)
(96) 01.10.2010
(96) 10788127.8
(73) Caboni, Michele, 09170 Oristano, IT
(72) Caboni, Michele, 09170 Oristano, IT
(54) **Stavební konstrukce pro výrobu prodyšných stěn a podlah**
(32) MI20091696
(31) 02.10.2009
(33) IT
(86) PCT/IB2010/002498
(87) WO 2011/039627
(74) INPARTNERS GROUP, Ing. Ivan Lukšiček, Koliště 13a, Brno, 60200

(97) **EP 2505431**
(47) 14.09.2016
(97) 03.10.2012
(51) **B60Q 3/02** (2006.01)
B60Q 1/26 (2006.01)
(96) 13.03.2012
(96) 12159133.3
(73) International Automotive Components Group GmbH, 40472 Düsseldorf, DE
(72) Gutt, Stephan, 80798 München, DE
Cannon, Carter Scott, 80799 München, DE
(54) **Madlový člen pro motorové vozidlo**

(32) 102011001737
(31) 01.04.2011
(33) DE
(74) Rott, Růžička & Guttman Patentové, známkové a advokátní kanceláře, JUDr. Ing. Miloslav Hainz, Vinohradská 37/938, Praha 2, 12000

(97) **EP 2505449**
(47) 15.06.2016
(97) 03.10.2012
(51) **B61D 17/12** (2006.01)
F16B 37/04 (2006.01)
(96) 27.03.2012
(96) 12161496.0
(73) Bombardier Transportation GmbH, 10785 Berlin, DE
(72) Eisold, Thomas, 01833 Dürrröhrsdorf-Dittersbach OT Dobra, DE
Mehnert, Claus, 02694 Großdubrau, DE
Lehmann, Frank Michael, 02625 Bautzen, DE

(54) **Závitový nosník s úchytným blokem**
(32) 102011006465
(31) 30.03.2011
(33) DE
(74) Macek and Partners, Mgr. Jiří Macek, Sázavská 16, Praha 2 - Vinohrady, 12000

(97) **EP 2509087**
(47) 11.05.2016
(97) 10.10.2012
(51) **H01H 3/12** (2006.01)
H01H 13/705 (2006.01)
H01H 13/84 (2006.01)
(96) 02.03.2012
(96) 12001426.1
(73) ABB AG, 68309 Mannheim, DE
(72) Sahlmann, Hans-Peter, 58454 Witten, DE
Ewers, Manfred, 58239 Schwerte, DE
(54) **Nosič kolébkového spínače s alespoň jedním ovládacím kolébkovým spínačem nádvěvní stanice nebo bytové stanice domovního komunikačního systému**
(32) 102011016220
(31) 06.04.2011
(33) DE
(74) Traplová Hakr Kubát, advokátní a patentová kancelář, Ing. Eduard Hakr, patentový zástupce, Přístavní 24, Praha 7, 17000

(97) **EP 2510587**
(47) 08.06.2016
(97) 16.06.2011
(51) **H01R 13/193** (2006.01)
H01R 13/627 (2006.01)
H01R 13/641 (2006.01)
H01R 13/639 (2006.01)
(96) 08.12.2010
(96) 10785453.1
(73) Kostal Kontakt Systeme GmbH, 58513 Lüdenscheid, DE
(72) BÜTHE, Rainer, 58540 Meinerzhagen, DE
HERINGHAUS, Wilfried, 44628 Herne, DE
SÖNNECKEN, Hartmut, 58540 Meinerzhagen, DE
(54) **Elektrický konektor s nulovou silou**
(32) 102009057688
(31) 09.12.2009
(33) DE
(86) PCT/EP2010/069129
(87) WO 2011/070048
(74) Čermák a spol., JUDr. Karel Čermák, Elišky Peškové 735/15, Praha 5, 15000

(97) **EP 2514905**
(47) 14.09.2016
(97) 24.10.2012
(51) **E06B 3/30** (2006.01)
E06B 3/96 (2006.01)
(96) 19.04.2012
(96) 12164836.4
(73) G. S. Georg Stemeseder GmbH, 5322 Hof bei Salzburg, AT
(72) Stemeseder, Edgar, 5020 Salzburg, AT
(54) **Okenní rám pro zdvojené okno nebo zdvojené zasklené dveře**

(32) 102011002201
(31) 20.04.2011
(33) DE
(74) PATENTSERVIS Praha a.s., Na Podkovce 281/10, Praha 4, 14700

(97) **EP 2516471**
(47) 13.07.2016
(97) 30.06.2011
(51) **C07K 19/00** (2006.01)
C12N 9/36 (2006.01)
C12N 9/52 (2006.01)
A61K 38/48 (2006.01)
C12N 9/50 (2006.01)
C07K 14/195 (2006.01)

(96) 23.12.2010
(96) 10798274.6
(73) HYpharm GmbH, 82347 Bernried, DE
(72) GRALLERT, Holger, 82362 Weilheim, DE
LEOPOLDSEDER, Sonja, 82362 Weilheim, DE
(54) **Chimérické polypeptidy a jejich použití k bakteriální dekolonizaci**
(32) 09015998
(31) 23.12.2009
(33) EP
(86) PCT/EP2010/007941
(87) WO 2011/076432
(74) Traplová Hakr Kubát, advokátní a patentová kancelář, Ing. Eduard Hakr, patentový zástupce, Přístavní 24, Praha 7, 17000

(97) **EP 2522903**
(47) 13.07.2016
(97) 14.11.2012
(51) **F23C 10/20** (2006.01)
(96) 01.05.2012
(96) 12166250.6
(73) RWE Power AG, 45128 Essen, DE
(72) Pütz, Guido, 50321 Brühl, DE
Walter, Manfred, 52353 Düren, DE
(54) **Vzduchová tryska pro zavádění plynového toku zahrnujícího oxidační prostředek do spalovacího prostoru**
(32) 102011101092
(31) 10.05.2011
(33) DE
(74) KOREJZOVÁ & SPOL., v.o.s., JUDr. Petra Korejzová, advokátka, Korunní 810/104 E, Praha 10, 10100

(97) **EP 2528903**
(47) 20.07.2016
(97) 04.08.2011
(51) **C07D 239/26** (2006.01)
C07D 401/06 (2006.01)
C07D 401/14 (2006.01)
C07D 405/14 (2006.01)
C07D 409/14 (2006.01)
C07D 413/14 (2006.01)
C07D 471/04 (2006.01)
C07D 487/08 (2006.01)
A61K 31/505 (2006.01)
A61K 31/506 (2006.01)
A61P 35/00 (2006.01)
(96) 26.01.2011
(96) 11701130.4
(73) Boehringer Ingelheim International GmbH, 55216 Ingelheim am Rhein, DE
(72) SCHNEIDER, Siegfried, 55216 Ingelheim am Rhein, DE
KESSLER, Dirk, 55216 Ingelheim am Rhein, DE
VAN DER VEEN, Lars, 55216 Ingelheim am Rhein, DE
WUNBERG, Tobias, 55216 Ingelheim am Rhein, DE
(54) **5-Alkynyl-pyrimidiny**
(32) 10151723
(31) 26.01.2010
(33) EP
(86) PCT/EP2011/051061
(87) WO 2011/092198
(74) KOREJZOVÁ & SPOL., v.o.s., JUDr. Petra Korejzová, advokátka, Korunní 810/104 E, Praha 10, 10100

- (97) **EP 2530379**
(47) 27.07.2016
(97) 05.12.2012
(51) **F23B 50/12** (2006.01)
F23B 60/02 (2006.01)
F23B 10/02 (2011.01)
F23B 80/04 (2006.01)
F23H 5/00 (2006.01)
F23H 1/06 (2006.01)
(96) 23.05.2012
(96) 12169038.2
(73) ROBERT BOSCH GMBH, 70442 Stuttgart, DE
(72) Pfitzer, Soeren, 71735 Nussdorf, DE
Steiner, Dietmar, 73642 Welzheim, DE
Wu, Datong, 75181 Pforzheim, DE
Da Silva, Pedro, 73230 Kirchheim, DE
(54) **Hořák pro kotel na spalování biomasy a kotel na spalování biomasy**
(32) 102011108637
(31) 30.05.2011
(33) DE
(74) Čermák a spol., JUDr. Karel Čermák, Elišky Peškové 735/15, Praha 5, 15000
-
- (97) **EP 2534410**
(47) 13.07.2016
(97) 18.08.2011
(51) **F21L 4/04** (2006.01)
F21V 21/088 (2006.01)
F21V 21/096 (2006.01)
F21Y 115/10 (2016.01)
(96) 08.02.2011
(96) 11742685.8
(73) Streamlight, Inc., Eagleville, PA 19403, US
(72) SHARRAH, Raymond, L., Collegeville, PA 19426, US
KEELEY, Donald, J., Emmaus, PA 18049, US
DALTON, Matthew, B., Elkins Park, PA 19027, US
(54) **Přenosné světlo mající otočnou hlavu**
(32) 201113023010, 355530, 302815 P, 366461
(31) 08.02.2011, 09.02.2010, 09.02.2010, 26.07.2010
(33) US, US, US, US
(86) PCT/US2011/024045
(87) WO 2011/100242
(74) PATENTSERVIS Praha a.s., Na Podkovce 281/10, Praha 4, 14700
-
- (97) **EP 2548854**
(47) 22.06.2016
(97) 23.01.2013
(51) **C04B 111/00** (2006.01)
C04B 111/54 (2006.01)
C04B 26/02 (2006.01)
C04B 26/06 (2006.01)
C04B 26/14 (2006.01)
C04B 26/16 (2006.01)
C04B 26/18 (2006.01)
C04B 41/50 (2006.01)
(96) 18.07.2011
(96) 11380058.5
(73) Silicalia S.L., 46004 Valencia (Valencia), ES
(72) Sanchis Brines, Francisco Antonio, 46004 Valencia (Valencia), ES
Schoneveld, Erik, 46728 Marzuquera Gandia, Valencia, ES
Ortola, Alberto, 46725 Rótova, Valencia, ES
Sanchez Sevilla, Bernardo, 04850 Cantoria, Almeria, ES
(54) **Hybridní polymerový povlak pro kamenné nebo keramické substráty, kamenný nebo keramický substrát, a způsob pro získávání**
(74) Společná advokátní kancelář Všečka Zelený Švorčík Kalenský a partneři, JUDr. Michal Havlík, patentový zástupce, Hálkova 2, Praha 2, 12000
-
- (97) **EP 2552941**
(47) 20.07.2016
(97) 06.10.2011
(51) **C07K 7/56** (2006.01)
(96) 22.03.2011
(96) 11709421.9
(73) DSM Sinochem Pharmaceuticals Netherlands B.V., 2613 AX Delft, NL
(72) PATER, DE, Robertus Mattheus, NL-2613 ZL Delft, NL
-
- (54) **Čištění caspofunginových meziproduktů**
(32) 10158204
(31) 29.03.2010
(33) EP
(86) PCT/EP2011/054351
(87) WO 2011/120842
(74) Traplová Hakr Kubát, advokátní a patentová kancelář, Ing. Eduard Hakr, patentový zástupce, Přístavní 24, Praha 7, 17000
-
- (97) **EP 2553017**
(47) 29.06.2016
(97) 06.10.2011
(51) **C08L 25/06** (2006.01)
(96) 31.03.2011
(96) 11763411.3
(73) Fina Technology, Inc., Houston, TX 77267-3312, US
(72) GROSSETETE, Camille, F-924200 Ivry Sur Seine, FR
KNOEPPPEL, David, W., League City, TX 77573, US
SOSA, Jose, M., Deer Park, TX 77536, US
STEAGALL, Shane, Houston, TX 77062, US
CORLETO, Carlos, Seabrook, TX 77586, US
(54) **Polystyrenové směsi**
(32) 201113074763, 319427 P
(31) 29.03.2011, 31.03.2010
(33) US, US
(86) PCT/US2011/030659
(87) WO 2011/123597
(74) KOREJZOVÁ & SPOL., v.o.s., JUDr. Petra Korejzová, Korunní 810/104 E, Praha 10, 10100
-
- (97) **EP 2556617**
(47) 08.06.2016
(97) 13.10.2011
(51) **H04L 5/00** (2006.01)
H04L 5/14 (2006.01)
(96) 08.04.2010
(96) 10715194.6
(73) Nokia Solutions and Networks Oy, 02610 Espoo, FI
(72) GAO, Chun Yan, Beijing 100035, CN
SKOV, Peter, Beijing 100044, CN
TIROLA, Esa Tapani, FIN-90450 Kempele, FI
CHEN, Peng, Beijing 100073, CN
(54) **Konfigurace sloučených dílčích nosičů**
(86) PCT/EP2010/054665
(87) WO 2011/124259
(74) Traplová Hakr Kubát, advokátní a patentová kancelář, Ing. Eduard Hakr, patentový zástupce, Přístavní 24, Praha 7, 17000
-
- (97) **EP 2561117**
(47) 30.03.2016
(97) 27.10.2011
(51) **C25D 5/56** (2006.01)
C23C 18/16 (2006.01)
C23C 18/22 (2006.01)
C23C 18/20 (2006.01)
C23C 18/38 (2006.01)
(96) 19.04.2011
(96) 11723649.7
(73) Pegastech, 91400 Orsay, FR
(72) ROUSSEL, Sébastien, SOISY SUR SEINE 91450, FR
GILBERT, Frida, 91410 Dourdan, FR
(54) **Způsob potahování povrchu substrátu vyrobeného z nekovového materiálu kovovou vrstvou**
(32) 282906 P, 1001663
(31) 19.04.2010, 19.04.2010
(33) US, FR
(86) PCT/IB2011/051691
(87) WO 2011/132144
(74) Společná advokátní kancelář Všečka Zelený Švorčík Kalenský a partneři, JUDr. Michal Havlík, patentový zástupce, Hálkova 2, Praha 2, 12000
-
- (97) **EP 2562115**
(47) 20.07.2016
(97) 27.02.2013
(51) **B65H 75/44** (2006.01)

(96) **A01K 27/00** (2006.01)
(96) 23.08.2012
(96) 12181504.7
(73) Flexi-Bogdahn Technik GmbH & Co. KG, 22941 Bargtheide, DE
(72) Bogdahn, Manfred, 22391 Hamburg, DE
Groth, Jürgen, 23860 Groß Schenkenberg, DE
(54) **Zařízení pro navíjení a odvíjení šňůry**
(32) 102011110835
(31) 23.08.2011
(33) DE
(74) FISCHER & PARTNER Intellectual Property s.r.o., Na Hrobci 294/5, Praha 2, 12800

(97) **EP 2563776**
(47) 08.06.2016
(97) 10.11.2011
(51) **C07D 405/04** (2006.01)
C07D 405/14 (2006.01)
C07D 213/81 (2006.01)
C07D 213/72 (2006.01)
A61K 31/443 (2006.01)
A61K 31/44 (2006.01)
A61P 29/00 (2006.01)

(96) 11.04.2011
(96) 11777791.2
(73) Calcimedica, Inc., La Jolla, CA 92037, US
(72) WHITTEN, Jeffrey, P., Santee, CA 92071, US
PEI, Yazhong, San Diego, CA 92130, US
CAO, Jianguo, San Diego, CA 92126, US
WANG, Zhijun, San Diego, CA 92129, US
ROGERS, Evan, San Diego, CA 92110, US
DYCK, Brian, San Diego, CA 92126, US
GREY, Jonathan, San Diego, CA 92129, US
(54) **Sloučeniny modelující intracelulární vápník**
(32) 439786 P, 430894 P, 422088 P, 328569 P, 377825 P, 407819 P
(31) 04.02.2011, 07.01.2011, 10.12.2010, 27.04.2010, 27.08.2010, 28.10.2010
(33) US, US, US, US, US, US
(86) PCT/US2011/031992
(87) WO 2011/139489
(74) Traplová Hakr Kubát, advokátní a patentová kancelář, Ing. Eduard Hakr, patentový zástupce, Přístavní 24, Praha 7, 17000

(97) **EP 2567040**
(47) 31.08.2016
(97) 10.11.2011
(51) **E06B 3/54** (2006.01)
E06B 5/16 (2006.01)
(96) 06.05.2011
(96) 11778453.8
(73) Technical Glass Products, Snoqualmie, WA 98065-9258, US
(72) SWARTZ, Dustin, D., Bothell WA 98021, US
(54) **Montážní přípravek pro protipožární strukturální zasklení**
(32) 332574 P
(31) 07.05.2010
(33) US
(86) PCT/US2011/035619
(87) WO 2011/140500
(74) Traplová Hakr Kubát, advokátní a patentová kancelář, Ing. Eduard Hakr, patentový zástupce, Přístavní 24, Praha 7, 17000

(97) **EP 2571519**
(47) 29.06.2016
(97) 24.11.2011
(51) **A61K 39/12** (2006.01)
C07K 14/18 (2006.01)
C12N 15/01 (2006.01)
(96) 18.05.2011
(96) 11724548.0
(73) IDT Biologika GmbH, 06861 Dessau-Rosslau, DE
(72) BEER, Martin, 17498 Neuenkirchen, DE
BLOME, Sandra, 18519 Sundhagen - OT Reinberg, DE
LEIFER, Immanuel, 17495 Gross Kiesow, DE
(54) **Markerová vakcína pro klasický prasečí mor**
(32) 11159207, 10075760, 10075759, 10075206, 10075207, 102010017006

(31) 22.03.2011, 17.12.2010, 17.12.2010, 18.05.2010, 18.05.2010, 18.05.2010, 18.05.2010
(33) EP, EP, EP, EP, EP, EP, DE
(86) PCT/EP2011/002624
(87) WO 2011/144360
(74) INPARTNERS GROUP, Ing. Ivan Lukšiček, Koliště 13a, Brno, 60200

(97) **EP 2575890**
(47) 01.06.2016
(97) 08.12.2011
(51) **A61K 47/34** (2006.01)
(96) 31.05.2011
(96) 11725383.1
(73) Laboratorios Farmacéuticos Rovi, S.A., 28037 Madrid, ES
(72) GUTIERRO ADURIZ, Ibon, E-28037 Madrid, ES
GÓMEZ OCHOA, María Teresa, E-28037 Madrid, ES
(54) **Antipsychotická injekční depotní kompozice**
(32) 10382154
(31) 31.05.2010
(33) EP
(86) PCT/EP2011/059000
(87) WO 2011/151355
(74) Společná advokátní kancelář Všetečka Zelený Švorčík Kalenský a partneři, JUDr. Michal Havlík, advokát, Hálkova 2, Praha 2, 12000

(97) **EP 2578212**
(47) 06.07.2016
(97) 01.12.2011
(51) **A61K 31/13** (2006.01)
A61P 25/00 (2006.01)
(96) 24.05.2010
(96) 10852058.6
(73) Farmalider, S.A., 28108 Alcobendas (Madrid), ES
(72) NAVARRO MEDRANO, Pilar, E-28108 Alcobendas (Madrid), ES
GREGORI PUIGJANE, Elisabet, E-28108 Alcobendas (Madrid), ES
MONTOLIO DEL OLMO, Marisol, E-28108 Alcobendas (Madrid), ES
JIMÉNEZ REDONDO, Ana, E-28108 Alcobendas (Madrid), ES
MESTRES LÓPEZ, Jordi, E-28108 Alcobendas (Madrid), ES
(54) **Sloučenina inhibující aktivaci enzymu Erk 1/2 pro použití při léčení neurodegenerativních onemocnění**
(86) PCT/ES2010/000228
(87) WO 2011/147999
(74) Rott, Růžička & Guttmann Patentové, známkové a advokátní kanceláře, Ing. Ivana Jirotková, Vinohradská 37, Praha 2, 12000

(97) **EP 2597311**
(47) 25.05.2016
(97) 29.05.2013
(51) **F04C 18/52** (2006.01)
F04C 18/08 (2006.01)
(96) 19.11.2012
(96) 12193263.6
(73) Vilter Manufacturing Llc, Cudahy, WI 53110, US
(72) Picouet, Jean-Louis, Waukesha, WI Wisconsin 53189, US
(54) **Jednořoubový kompresor s vysokým výstupním výkonem**
(32) 201161562721 P, 201213673533
(31) 22.11.2011, 09.11.2012
(33) US, US
(74) Traplová Hakr Kubát, advokátní a patentová kancelář, Ing. Eduard Hakr, patentový zástupce, Přístavní 24, Praha 7, 17000

(97) **EP 2601369**
(47) 15.06.2016
(97) 09.02.2012
(51) **E06B 1/70** (2006.01)
E06B 5/16 (2006.01)
E06B 7/23 (2006.01)
(96) 04.08.2011
(96) 11740923.5
(73) Bombardier Transportation GmbH, 10785 Berlin, DE
(72) BRAND, Martin, A-1220 Wien, AT
GRZESIUK, Tomasz, A-1120 Wien, AT
(54) **Protipožární dveře pro kolejová vozidla**
(32) 102010033983
(31) 06.08.2010
(33) DE

(86) PCT/EP2011/063496
(87) WO 2012/017061
(74) Macek and Partners, Mgr. Jiří Macek, Sázavská 16, Praha 2 - Vinohrady, 12000

(97) **EP 2610248**
(47) 08.06.2016
(97) 01.03.2012
(51) **C07D 277/20** (2006.01)
C07D 277/56 (2006.01)
A61K 31/426 (2006.01)
A61P 19/06 (2006.01)
A61P 43/00 (2006.01)
(96) 26.08.2011
(96) 11820025.2
(73) Teijin Pharma Limited, Tokyo 100-0013, JP
(72) KOMIYAMA, Masato, Hino-shi Tokyo 191-0065, JP
(54) **Způsob výroby fenyl-substituovaných heterocyklických derivátů pomocí couplingových metod s využitím palladiových sloučenin**
(32) 2010190760
(31) 27.08.2010
(33) JP
(86) PCT/JP2011/069250
(87) WO 2012/026565
(74) Společná advokátní kancelář Všetečka Zelený Švorčík Kalenský a partneři, JUDr. Michal Havlík, patentový zástupce, Hálkova 2, Praha 2, 12000

(97) **EP 2612851**
(47) 06.07.2016
(97) 10.07.2013
(51) **C07D 209/42** (2006.01)
(96) 04.01.2013
(96) 13150305.4
(73) Les Laboratoires Servier, 92284 Suresnes, FR
(72) Linol, Julie, 76770 MALAUNAY, FR
Laurent, Stéphane, 76190 VALLIQUERVILLE, FR
Grenier, Arnaud, 76110 BREAUTE, FR
Mathieu, Sébastien, 76290 MONTIVILLERS, FR
(54) **Způsob přípravy soli perindoprilu s L-argininem**
(32) 1200034
(31) 05.01.2012
(33) FR
(74) Rott, Růžička & Guttmann Patentové, známkové a advokátní kanceláře, Ing. Ivana Jirotková, Vinohradská 37, Praha 2, 12000

(97) **EP 2613801**
(47) 08.06.2016
(97) 15.03.2012
(51) **A61K 35/28** (2006.01)
C12N 5/071 (2010.01)
C12N 5/0783 (2010.01)
A61K 35/12 (2006.01)
A61K 31/517 (2006.01)
A61K 35/17 (2015.01)
(96) 08.09.2011
(96) 11773325.3
(73) Yeda Research and Development Co. Ltd., 76100 Rehovot, IL
(72) REISNER, Yair, 68037 Old Jaffa, IL
LASK, Assaf, 76100 Rehovot, IL
OPHIR, Eran, 76100 Rehovot, IL
OR-GEVA, Noga, 76100 Rehovot, IL
COHEN, Adva, 76100 Rehovot, IL
AFIK, Ran, 76100 Rehovot, IL
BACHAR-LUSTIG, Esther, 76100 Rehovot, IL
EIDELSTEIN, Yaki, 76100 Rehovot, IL
(54) **Použití anti-cizích t buněk s centrální pamětí pro léčbu leukémie/lymfomu**
(32) 380716 P
(31) 08.09.2010
(33) US
(86) PCT/IL2011/000727
(87) WO 2012/032526
(74) KOREJZOVÁ & SPOL., v.o.s., JUDr. Petra Korejzová, Korunní 810/104 E, Praha 10, 10100

(97) **EP 2614117**
(47) 17.08.2016
(97) 15.03.2012
(51) **C08L 97/02** (2006.01)
C09J 133/02 (2006.01)
C08L 33/02 (2006.01)
(96) 29.08.2011
(96) 11749170.4
(73) BASF SE, 67056 Ludwigshafen am Rhein, DE
(72) KÄSMAYR, Daniel, 67061 Ludwigshafen, DE
ROSCHMANN, Konrad, 68526 Ladenburg, DE
SCHMIDT, Michael, 67373 Dudenhofen, DE
FINKENAUER, Michael, 67550 Worms, DE
KALBE, Michael, 69469 Weinheim, DE
WEINKÖTZ, Stephan, 67434 Neustadt, DE
(54) **Vícevrstvá lignocelulózu obsahující tvarová tělesa s malou emisí formaldehydu**
(32) 10176125
(31) 10.09.2010
(33) EP
(86) PCT/EP2011/064783
(87) WO 2012/031922
(74) Společná advokátní kancelář Všetečka Zelený Švorčík Kalenský a partneři, JUDr. Petr Kalenský, Hálkova 2, Praha 2, 12000

(97) **EP 2623174**
(47) 28.09.2016
(97) 07.08.2013
(51) **B01D 17/02** (2006.01)
C02F 1/40 (2006.01)
(96) 01.02.2013
(96) 13153599.9
(73) ACO Severin Ahlmann GmbH & Co. KG, 24782 Büdelsdorf, DE
(72) Schmitz, Marc, 68239 Mannheim, DE
Grube, Stefan, 68642 Bürstadt, DE
(54) **Separátor**
(32) 102012100863
(31) 02.02.2012
(33) DE
(74) Traplová Hakr Kubát, advokátní a patentová kancelář, Ing. Eduard Hakr, patentový zástupce, Přístavní 24, Praha 7, 17000

(97) **EP 2635834**
(47) 20.07.2016
(97) 10.05.2012
(51) **F16L 15/04** (2006.01)
C10M 103/02 (2006.01)
C10M 107/02 (2006.01)
C10M 107/24 (2006.01)
C10M 107/28 (2006.01)
C10M 107/50 (2006.01)
C10M 143/00 (2006.01)
C10M 145/08 (2006.01)
C10M 147/02 (2006.01)
C10M 155/02 (2006.01)
C10N 20/06 (2006.01)
C10N 30/06 (2006.01)
C10N 30/08 (2006.01)
C10N 30/12 (2006.01)
C10N 40/00 (2006.01)
(96) 04.11.2011
(96) 11838121.9
(73) Nippon Steel & Sumitomo Metal Corporation, Tokyo 100-8071, JP
VALLOUREC OIL AND GAS FRANCE, 59620 Aulnoye-Aymeries, FR
(72) GOTO, Kunio, Osaka-shi Osaka 541-0041, JP
SASAKI, Masayoshi, Osaka-shi Osaka 541-0041 Japan, JP
(54) **Trubkový závitový spoj, který má vylepšený výkon za nízkých teplot**
(32) 2010248789
(31) 05.11.2010
(33) JP

(86) PCT/JP2011/076018
(87) WO 2012/060474
(74) A. Holas & partner Patentová a známková kancelář, Ing. Mgr. Hana Holasová, Křížová 4, Brno, 60300
A. Holas & partner Patentová a známková kancelář, Ing. Mgr. Hana Holasová, Křížová 4, Brno, 60300

(97) **EP 2637646**
(47) 11.05.2016
(97) 18.05.2012
(51) **A61K 9/52** (2006.01)
A61K 31/554 (2006.01)
A61K 31/785 (2006.01)
A61P 1/12 (2006.01)
A61P 1/16 (2006.01)
A61P 3/00 (2006.01)
(96) 08.11.2011
(96) 11840481.3
(73) Albireo AB, 413 46 Göteborg, SE
(72) GILLBERG, Per-Göran, S-431 69 Mölndal, SE
GRAFFNER, Hans, S-252 84 Helsingborg, SE
STARKE, Ingemar, S-413 01 Göteborg, SE
(54) **Farmaceutická sloučenina inhibitoru IBAT a látky vázající žlučové kyseliny**
(32) 414915 P, 410955 P, 1051164
(31) 18.11.2010, 08.11.2010, 08.11.2010
(33) US, US, SE
(86) PCT/SE2011/051336
(87) WO 2012/064267
(74) FISCHER & PARTNER Intellectual Property s.r.o., Na Hrobci 294/5, Praha 2, 12000

(97) **EP 2654564**
(47) 17.08.2016
(97) 28.06.2012
(51) **A61B 5/145** (2006.01)
(96) 16.12.2011
(96) 11802861.2
(73) F.Hoffmann-La Roche AG, 4070 Basel, CH
(72) DUKE, David, L., Fishers IN 46037, US
ENGELHARDT, Timothy, Peter, Avon IN 46123, US
PASH, Phillip, E., Indianapolis IN 46219-3952, US
SCHMITT, Nikolaus, 69124 Heidelberg, DE
SONI, Abhishek S., Noblesville IN 46062, US
(54) **Kalibrace přenosného zařízení pro kontrolu diabetu, které přijímá údaje z kontinuálního měření glukózy**
(32) 975769
(31) 22.12.2010
(33) US
(86) PCT/EP2011/006366
(87) WO 2012/084157
(74) Čermák a spol., JUDr. Karel Čermák, Elišky Peškové 735/15, Praha 5, 15000

(97) **EP 2654998**
(47) 06.07.2016
(97) 28.06.2012
(51) **B23D 45/04** (2006.01)
B23D 45/24 (2006.01)
(96) 06.12.2011
(96) 11790997.8
(73) Rockwool International A/S, 2640 Hedehusene, DK
(72) HOULBERG, Jens, DK-4000 Roskilde, DK
(54) **Stroj na příčné řezání kontinuálně se pohybujiho pásu a způsob k těmuž**
(32) 10195849
(31) 20.12.2010
(33) EP
(86) PCT/EP2011/071889
(87) WO 2012/084490
(74) Traplová Hakr Kubát, advokátní a patentová kancelář, Ing. Eduard Hakr, patentový zástupce, Přístavní 24, Praha 7, 17000

(97) **EP 2664437**
(47) 06.07.2016
(97) 20.11.2013

(51) **B29C 45/26** (2006.01)
(96) 21.05.2013
(96) 13168618.0
(73) Gealan Formteile GmbH, 95145 Oberkotzau, DE
(72) Saunus, Christian, 08223 Grünbach, DE
Pöhlmann, Thomas, 95233 Helmbrechts, DE
(54) **Nástroj a způsob výroby tvarových těles s optimalizovaným spojovacím švem**
(32) 102012104324
(31) 18.05.2012
(33) DE
(74) Traplová Hakr Kubát, advokátní a patentová kancelář, Ing. Eduard Hakr, patentový zástupce, Přístavní 24, Praha 7, 17000

(97) **EP 2665655**
(47) 15.06.2016
(97) 26.07.2012
(51) **B65B 51/04** (2006.01)
B65B 65/02 (2006.01)
B65B 67/06 (2006.01)
(96) 20.01.2012
(96) 12705421.1
(73) Comi Pak Engineering S.r.l. Unipersonale, 36015 Schio (VI), IT
(72) ZANELLA, Silvia, I-36030 Torrelvicino (VI), IT
(54) **Stroj pro zavírání pružných zásobníků**
(32) VI20110008
(31) 21.01.2011
(33) IT
(86) PCT/IB2012/050280
(87) WO 2012/098526
(74) Společná advokátní kancelář Vsetečka Zelený Švorčík Kalenský a partneři, JUDr. Michal Havlík, patentový zástupce, Hálkova 2, Praha 2, 12000

(97) **EP 2666499**
(47) 13.07.2016
(97) 27.11.2013
(51) **A61M 15/00** (2006.01)
(96) 24.05.2013
(96) 13169210.5
(73) Arven Ilac Sanayi Ve Ticaret A.S., Istanbul 34460, TR
(72) Toksöz, Zafer, 34460 Istanbul, TR
Cifter, Ümit, 34460 Istanbul, TR
Türkyilmaz, Ali, 34460 Istanbul, TR
Mutlu, Onur, 34460 Istanbul, TR
(54) **Spouštěcí mechanismus pro inhalační zařízení**
(32) 201206167, 201301562, 201301847
(31) 25.05.2012, 08.02.2013, 15.02.2013
(33) TR, TR, TR
(74) Kania, Sedlák, Smola, Ing. Jiří Malůšek, Mendlovo nám. 1a, Brno, 60300

(97) **EP 2669387**
(47) 20.07.2016
(97) 04.12.2013
(51) **C12Q 1/68** (2006.01)
(96) 25.08.2009
(96) 13180255.5
(73) Illumina, Inc., San Diego, CA 92122, US
(72) Sabot, Andrea, Little Chesterford, Nr Saffron Walden, Essex CB10 1XL, GB
Rigatti, Roberto, Little Chesterford, Nr Saffron Walden, Essex CB10 1XL, GB
Shen, Min-jui Richard, San Diego, CA California 92122, US
(54) **Způsoby pro výběr a amplifikaci polynukleotidů**
(74) Společná advokátní kancelář Vsetečka Zelený Švorčík Kalenský a partneři, JUDr. Michal Havlík, patentový zástupce, Hálkova 2, Praha 2, 12000

(97) **EP 2670674**
(47) 31.08.2016
(97) 09.08.2012
(51) **B65D 1/02** (2006.01)
B65D 41/34 (2006.01)
B65D 50/04 (2006.01)
B65D 55/02 (2006.01)
(96) 26.01.2012

(96) 12701771.3
(73) Archimedes Development Limited, Nottingham NG7 2TN, GB
(72) WALSH, Philip, Bristol Avon BS1 5BU, GB
WATTS, Peter, Nottingham Nottinghamshire NG7 2TN, GB
(54) **Vylepšená nádoba**
(32) 11153387
(31) 04.02.2011
(33) EP
(86) PCT/GB2012/050163
(87) WO 2012/104607
(74) ŽOVICOVÁ & ŽOVIC IP, s.r.o., Záhradnícka 36, 821 08 Bratislava

(97) **EP 2670878**
(47) 30.12.2015
(97) 09.08.2012
(51) **C23C 14/00** (2006.01)
C23C 14/35 (2006.01)
H01J 37/34 (2006.01)
(96) 31.12.2011
(96) 11815615.7
(73) PLATIT a.s., Šumperk, CZ
(72) ZINDULKA, Ondrej, 78814 Rapotin, CZ
JILEK, Mojmir, 78701 Šumperk, CZ
(54) **Způsob řízení procesu reaktivního magnetronového naprašování**
(32) 11153461
(31) 04.02.2011
(33) EP
(86) PCT/EP2011/074335
(87) WO 2012/104002
(74) KOREJZOVÁ & SPOL., v.o.s., JUDr. Petra Korejzová, advokátka, Korunní 810/104 E, Praha 10, 10100

(97) **EP 2684200**
(47) 13.07.2016
(97) 20.09.2012
(51) **H01F 7/16** (2006.01)
(96) 08.03.2012
(96) 12712928.6
(73) Kendrion (Villingen) GmbH, 78048 Villingen-Schwenningen, DE
(72) POTT, Ronald, 38524 Sassenburg, DE
OHLENDORF, Gerhardt, 38110 Braunschweig, DE
SOLTERBECK, Stefan, 38165 Essenrode, DE
RÜTEMANN, Hergen, 38103 Braunschweig, DE
BECK, Armin, 78588 Denkingen, DE
MAIWALD, Wolfram, 78052 Villingen-Schwenningen, DE
THEISSL, Gerhard, A-8542 Sankt Peter im Sulmtal, AT
LAMBAUERL, Emil, A-8403 Lebring, AT
(54) **Elektromagnetický ovladač**
(32) 102011013702
(31) 11.03.2011
(33) DE
(86) PCT/EP2012/001044
(87) WO 2012/123086
(74) Čermák a spol., JUDr. Karel Čermák, Elišky Peškové 735/15, Praha 5, 15000

(97) **EP 2687644**
(47) 14.09.2016
(97) 22.01.2014
(51) **E03F 5/06** (2006.01)
(96) 17.07.2013
(96) 13176833.5
(73) ACO Severin Ahlmann GmbH & Co. KG, 24782 Büdelsdorf, DE
(54) **Kryt žlabu**
(32) 102012106562
(31) 19.07.2012
(33) DE
(74) Traplová Hakr Kubát, advokátní a patentová kancelář, Ing. Eduard Hakr, patentový zástupce, Přístavní 24, Praha 7, 17000

(97) **EP 2692372**
(47) 06.07.2016
(97) 04.10.2012
(51) **A61M 1/36** (2006.01)
B01J 20/26 (2006.01)
B01J 20/28 (2006.01)

B01J 20/32 (2006.01)
(96) 29.03.2012
(96) 12763469.9
(73) Toray Industries, Inc., Tokyo 103-8666, JP
(72) OKUDA, Hiroyuki, Aichi444-8522, JP
(54) **Kolona pro čištění krve**
(32) 2011076156
(31) 30.03.2011
(33) JP
(86) PCT/JP2012/058294
(87) WO 2012/133609
(74) KANIA, SEDLÁK, SMOLA, Ing. Lucie Lunzarová, Mendlovo náměstí 1a, Brno, 60300

(97) **EP 2692542**
(47) 29.06.2016
(97) 05.02.2014
(51) **B60B 7/01** (2006.01)
B60B 7/06 (2006.01)
B60B 7/08 (2006.01)
B60B 7/02 (2006.01)
B60B 21/12 (2006.01)
B60C 13/00 (2006.01)
(96) 02.05.2013
(96) 13002348.4
(73) Melly's GmbH, 78087 Mönchweiler, DE
(72) Schmitz, Bernd, 79843 Löffingen, DE
Richter, Klaus, 78089 Unterkirnach, DE
Meier, Michael, 78112 St. Georgen, DE
Viebrans, Thomas, 78052 Villingen-Schwenningen, DE
(54) **Pneumatikový ozdobný prsteneč**
(32) 102012015516
(31) 04.08.2012
(33) DE
(74) Traplová Hakr Kubát, advokátní a patentová kancelář, Ing. Eduard Hakr, patentový zástupce, Přístavní 24, Praha 7, 17000

(97) **EP 2697336**
(47) 01.06.2016
(97) 18.10.2012
(51) **C09K 11/06** (2006.01)
G02B 27/01 (2006.01)
B32B 17/06 (2006.01)
(96) 10.02.2012
(96) 12704759.5
(73) Saint-Gobain Glass France, 92400 Courbevoie, FR
(72) LABROT, Michael, 52072 Aachen, DE
ELMER, Monique, 48282 Emsdetten, DE
SABLAYROLLES, Jean, F-60530 Crouy en Thelle, FR
CLABAU, Frédéric, F-75013 Paris, FR
(54) **Způsob výroby fólie s luminiscenčními částicemi**
(32) 11162567
(31) 15.04.2011
(33) EP
(86) PCT/EP2012/052338
(87) WO 2012/139788
(74) Společná advokátní kancelář Všetečka Zelený Švorčík Kalenský a partneři, JUDr. Michal Havlík, patentový zástupce, Hálkova 2, Praha 2, 12000

(97) **EP 2698324**
(47) 18.05.2016
(97) 19.02.2014
(51) **B65D 21/02** (2006.01)
B65D 25/30 (2006.01)
B65D 50/02 (2006.01)
B65D 55/02 (2006.01)
(96) 19.06.2013
(96) 13172778.6
(73) Schoeller Allibert GmbH, 19057 Schwerin, DE
(72) Kellerer, Richard, 85622 Feldkirchen, DE
(54) **Kontejner, zejména poštovní kontejner s ochranou proti vniknutí**
(32) 102012016163
(31) 14.08.2012
(33) DE

(96) B29C 70/46	(2006.01)	(96) 12741028.0	
(96) 19.11.2013		(73) Rockwool International A/S, 2640 Hedehusene, DK	
(96) 13005435.6		(72) BECKERS, Hendricus Gerardus Maria, NL-6051 Maasbracht, NL	
(73) Hennecke GmbH, 53757 Sankt Augustin, DE		(54) Izolační člen pro plochou střechu nebo plochou šikmou střechu, střešní systém pro plochou střechu nebo plochou šikmou střechu a způsob pro výrobu izolačního systému	
(72) Wirth, Jürgen, 51147 Köln, DE		(32) 11007230	
Geuer, Jens, 53757 Sankt Augustin, DE		(31) 06.09.2011	
Schamberg, Martin, 53757 Sankt Augustin, DE		(33) EP	
(54) Způsob a zařízení pro výrobu tvarového dílu		(86) PCT/EP2012/065186	
(32) 102012023608		(87) WO 2013/034376	
(31) 04.12.2012		(74) Traplová Hakr Kubát, advokátní a patentová kancelář, Ing. Eduard Hakr, patentový zástupce, Přístavní 24, Praha 7, 17000	
(33) DE			
(74) Traplová Hakr Kubát, advokátní a patentová kancelář, Ing. Eduard Hakr, patentový zástupce, Přístavní 24, Praha 7, 17000			
<hr/>			
(97) EP 2741298		(97) EP 2754507	
(47) 06.07.2016		(47) 16.03.2016	
(97) 11.06.2014		(97) 16.07.2014	
(51) G21F 5/015	(2006.01)	(51) B08B 3/02	(2006.01)
G21F 5/14	(2006.01)	(96) 19.12.2013	
(96) 03.12.2013		(96) 13005930.6	
(96) 13195416.6		(73) Ortlieb Hochdruckwassertechnik GmbH, 86438 Kissing, DE	
(73) COMMISSARIAT A L'ENERGIE ATOMIQUE ET AUX ENERGIES ALTERNATIVES, 75015 Paris, FR		(72) Ortlieb, Erich, 86438 Kissing, DE	
(72) Gay, Sébastien, 05700 Serres, FR		Ortlieb, Andreas, 86438 Kissing, DE	
Peyre, Niels, 84000 Avignon, FR		(54) Mobilní vysokotlaké čisticí zařízení	
(54) Systém pro uchopení a uzamčení/odemčení		(32) 102013000167	
(32) 1261578		(31) 09.01.2013	
(31) 04.12.2012		(33) DE	
(33) FR		(74) Loskotová & partneři, patentová a známková kancelář, Ing. Jarmila Loskotová, K Závětinám 727, Praha 5, 15500	
(74) Traplová Hakr Kubát, advokátní a patentová kancelář, Ing. Eduard Hakr, patentový zástupce, Přístavní 24, Praha 7, 17000			
<hr/>			
(97) EP 2752376		(97) EP 2759407	
(47) 05.10.2016		(47) 13.07.2016	
(97) 07.03.2013		(97) 30.07.2014	
(51) B65G 1/04	(2006.01)	(51) B41F 31/32	(2006.01)
(96) 24.08.2012		B41F 33/00	(2006.01)
(96) 12827204.4		B41F 5/24	(2006.01)
(73) Amazon Technologies, Inc., Reno, NV 89507, US		B41F 31/30	(2006.01)
(72) KAWANO Yasushi, Ichikawa-City Chiba 272-0127, JP		B41F 5/20	(2006.01)
(54) Automatizovaný skladištní systém		(96) 09.05.2011	
(32) 2011188146		(96) 14157875.7	
(31) 31.08.2011		(73) Windmüller & Hölscher KG, 49525 Lengerich, DE	
(33) JP		(72) Loddenkötter, Manfred, 49477 Ibbenbüren, DE	
(86) PCT/JP2012/071374		(54) Zařízení a způsob zjišťování procesních dat tisku	
(87) WO 2013/031660		(32) 10162344	
(74) INPARTNERS GROUP, Ing. Ivan Lukšiček, Koliště 13a, Brno, 60200		(31) 07.05.2010	
		(33) EP	
		(74) Traplová Hakr Kubát, advokátní a patentová kancelář, Ing. Eduard Hakr, patentový zástupce, Přístavní 24, Praha 7, 17000	
<hr/>			
(97) EP 2752467		(97) EP 2762425	
(47) 13.07.2016		(47) 13.07.2016	
(97) 06.09.2013		(97) 06.08.2014	
(51) C09D 5/44	(2006.01)	(51) B65G 17/12	(2006.01)
C09D 5/02	(2006.01)	(96) 05.02.2014	
C09D 163/00	(2006.01)	(96) 14154025.2	
C09D 175/04	(2006.01)	(73) Windmüller & Hölscher KG, 49525 Lengerich, DE	
(96) 27.02.2013		(72) Tillmann, Guido, 48607 Ochtrup, DE	
(96) 13755158.6		Gräler, Günter, 49545 Tecklenburg, DE	
(73) Nippon Paint Automotive Coatings Co., Ltd., Osaka 573-1153, JP		(54) Výškový transport stohů	
(72) NAKAZAWA, Noriyuki, Neyagawa-shi Osaka 572-8501, JP		(32) 102013101143, 102013104563	
HARADA, Masahiko, Neyagawa-shi Osaka 572-8501, JP		(31) 05.02.2013, 03.05.2013	
ABE, Yotaro, Neyagawa-shi Osaka 572-8501, JP		(33) DE, DE	
(54) Způsob přípravy emulzního přípravku s umělou pryskyřicí pro kataforetické lakování		(74) Traplová Hakr Kubát, advokátní a patentová kancelář, Ing. Eduard Hakr, patentový zástupce, Přístavní 24, Praha 7, 17000	
(32) 2012041893			
(31) 28.02.2012			
(33) JP			
(86) PCT/JP2013/055223			
(87) WO 2013/129517			
(74) PATENTSERVIS Praha a.s., Na Podkovce 281/10, Praha 4, 14700			
<hr/>			
(97) EP 2753770		(97) EP 2763550	
(47) 15.06.2016		(47) 13.07.2016	
(97) 14.03.2013		(97) 11.04.2013	
(51) E04D 11/02	(2006.01)	(51) A23K 10/40	(2016.01)
E04D 13/16	(2006.01)	A23K 20/20	(2016.01)
(96) 02.08.2012		A23K 20/22	(2016.01)
		A23K 20/24	(2016.01)
		A23K 20/28	(2016.01)
		A23K 40/10	(2016.01)
		A23K 40/20	(2016.01)
		A23K 50/10	(2016.01)

(96) 28.09.2012
(96) 12838742.0
(73) Smallwood, Norman J., Plano, Texas 75093-8487, US
(72) Smallwood, Norman J., Plano, Texas 75093-8487, US
(54) **Užití použité bělicí hlinky ze zpracování jedlého oleje ve formulaci solných a minerálních krmných bloků nebo pelet pro hospodářská zvířata**
(32) 201161543073 P
(31) 04.10.2011
(33) US
(86) PCT/US2012/057708
(87) WO 2013/052357
(74) Traplová Hakr Kubát, advokátní a patentová kancelář, Ing. Eduard Hakr, patentový zástupce, Přístavní 24, Praha 7, 17000

(97) **EP 2768717**
(47) 15.06.2016
(97) 25.04.2013
(51) **B62D 5/04** (2006.01)
F16H 25/24 (2006.01)
F16C 27/04 (2006.01)
F16C 25/08 (2006.01)
F16C 27/06 (2006.01)
(96) 11.09.2012
(96) 12769907.2
(73) ThyssenKrupp Presta AG, 9492 Eschen, LI
(72) KIFORIUK, Alexander, 73061 Ebersbach, DE
KONTNER, Dennis, 73033 Göppingen, DE
LASZLO, Gergely, 73734 Esslingen-Berkheim, DE
(54) **Elektromechanické řízení motorového vozidla**
(32) 102011116058
(31) 18.10.2011
(33) DE
(86) PCT/EP2012/003809
(87) WO 2013/056770
(74) Traplová Hakr Kubát, advokátní a patentová kancelář, Ing. Eduard Hakr, patentový zástupce, Přístavní 24, Praha 7, 17000

(97) **EP 2776315**
(47) 06.04.2016
(97) 30.01.2014
(51) **B64C 29/00** (2006.01)
(96) 19.07.2013
(96) 13753588.6
(73) Hesselbarth, Jonathan, 64283 Darmstadt, DE
(72) Hesselbarth, Jonathan, 64283 Darmstadt, DE
(54) **Kolmo startující letadlo**
(32) 102012106869
(31) 27.07.2012
(33) DE
(86) PCT/EP2013/065361
(87) WO 2014/016226
(74) Traplová Hakr Kubát, advokátní a patentová kancelář, Ing. Eduard Hakr, patentový zástupce, Přístavní 24, Praha 7, 17000

(97) **EP 2788009**
(47) 25.05.2016
(97) 13.06.2013
(51) **A61K 35/42** (2006.01)
A61P 11/00 (2006.01)
C12N 5/073 (2010.01)
A61K 35/54 (2015.01)
C12N 5/071 (2010.01)
(96) 06.12.2012
(96) 12813990.4
(73) Yeda Research and Development Co. Ltd., 7610002 Rehovot, IL
(72) REISNER, Yair, 6803775 Old Jaffa, IL
SHEZEN, Elias, 7610002 Rehovot, IL
ROSEN, Chava, 7610002 Rehovot, IL
(54) **Savčí fetální plicní buňky a jejich terapeutické použití**
(32) 201161568240 P
(31) 08.12.2011
(33) US

(86) PCT/IB2012/057042
(87) WO 2013/084190
(74) KOREJZOVÁ & SPOL., v.o.s., JUDr. Petra Korejzová, Korunní 810/104 E, Praha 10, 10100

(97) **EP 2788522**
(47) 03.02.2016
(97) 13.06.2013
(51) **C23C 14/32** (2006.01)
C23C 14/35 (2006.01)
H01J 37/34 (2006.01)
C23C 14/06 (2006.01)
C23C 14/08 (2006.01)
C23C 14/56 (2006.01)
C23C 14/54 (2006.01)
C23C 14/34 (2006.01)
H01J 37/32 (2006.01)
(96) 30.11.2012
(96) 12801511.2
(73) PLATIT a.s., Šumperk, CZ
(72) JILEK SEN., Mojmir, CZ-78701 Šumperk, CZ
JILEK JUN., Mojmir, CZ-78701 Šumperk, CZ
CODDET, Olivier, CH-2504 Biel, CH
(54) **Zařízení a způsob pro filtrované nanášení katodickým obloukem**
(32) 11191978
(31) 05.12.2011
(33) EP
(86) PCT/EP2012/074147
(87) WO 2013/083495
(74) KOREJZOVÁ & SPOL., v.o.s., JUDr. Petra Korejzová, advokátka, Korunní 810/104 E, Praha 10, 10100

(97) **EP 2789593**
(47) 29.06.2016
(97) 15.10.2014
(51) **C04B 28/02** (2006.01)
C04B 18/22 (2006.01)
C04B 111/60 (2006.01)
(96) 31.03.2014
(96) 14162836.2
(73) ITALCEMENTI S.p.A., 24121 Bergamo, IT
(72) Morbi, Alessandro, I-24067 Sarnico (BG), IT
Molfetta, Marcello Antonio, I-72023 Mesagne (Brindisi), IT
Sgobba, Sara, I-24125 Bergamo, IT
(54) **Betonový potěr s recyklovanou gumou z vyřazených pneumatik a jeho použití**
(32) IT20130575
(31) 11.04.2013
(33) IT
(74) Společná advokátní kancelář Všeťečka Zelený Švorčík Kalenský a partneři, JUDr. Michal Havlík, patentový zástupce, Hálkova 2, Praha 2, 12000

(97) **EP 2792790**
(47) 21.09.2016
(97) 22.10.2014
(51) **D21H 17/24** (2006.01)
D21H 17/52 (2006.01)
D21H 17/55 (2006.01)
D21H 21/20 (2006.01)
B31F 1/12 (2006.01)
B31F 1/07 (2006.01)
(96) 16.05.2007
(96) 14001776.5
(73) Georgia-Pacific Consumer Products LP, Atlanta GA 30303, US
(72) Edwards, Steven L., Fremont, WI 54940, US
Super, Guy H., Menasha, WI 54952, US
McCullough, Stephen J., Mount Calvary, WI 53057, US
Reeb, Ronald R., De Pere, WI 54115, US
Chou, Hung, Liang, Neenah, WI 54956, US
Yeh, Kang, Chang, Neenah, WI 54956, US
Dwiggins, John H., Neenah, WI 54956, US
Harper, Frank D., Neenah, WI 54956, US
(54) **Materiálem krepovaný absorpční arch s variabilní plošnou hmotností**
(32) 808863 P, 451111
(31) 26.05.2006, 12.06.2006

- (33) US, US
(74) Společná advokátní kancelář Vsetečka Zelený Švorčík Kalenský a partneři, JUDr. Michal Havlík, advokát a patentový zástupce, Hálkova 2, Praha 2, 12000
-
- (97) **EP 2792809**
(47) 13.07.2016
(97) 22.10.2014
(51) **E04D 1/34** (2006.01)
(96) 14.04.2014
(96) 14164657.0
(73) Eternit AG, 69126 Heidelberg, DE
(72) Häckl, Albert, 86633 Neuburg, DE
Hartmann, Florian, 70597 Stuttgart, DE
Hühnerkopf, Uwe, 69214 Eppelheim, DE
Stumpe, Sven, 69124 Heidelberg, DE
(54) **Střešní nebo stěnová krytina**
(32) 102013006616, 13178772
(31) 17.04.2013, 31.07.2013
(33) DE, EP
(74) Traplová Hakr Kubát, advokátní a patentová kancelář, Ing. Eduard Hakr, patentový zástupce, Přístavní 24, Praha 7, 17000
-
- (97) **EP 2796157**
(47) 07.09.2016
(97) 29.10.2014
(51) **A61M 5/00** (2006.01)
A61M 5/145 (2006.01)
A61M 5/148 (2006.01)
A61M 5/152 (2006.01)
A61M 5/20 (2006.01)
A61M 5/32 (2006.01)
A61M 5/34 (2006.01)
A61M 5/142 (2006.01)
A61M 5/24 (2006.01)
A61M 5/31 (2006.01)
(96) 24.11.2009
(96) 14175035.6
(73) Meridian Medical Technologies, Inc., Columbia, MD 21046, US
(72) Wilmot, John G., Mount Airy, MD Maryland 21771, US
Mesa, Clarence M., Boyds, MD Maryland 20841, US
Hill, Robert L., Abingdon, MD Maryland 21009, US
Stewart, James R. Jr., Leesburg, VA Virginia 20175, US
Mathews, Colin J., Godmanchester, Cambs PE29 2WA, GB
Hurlstone, Chris J., Newport, Essex CB11 3TN, GB
Turner, Ben G., Leighton Buzzard, LU7 1YX, GB
Dunning, Christian, Saffron Walden, Essex CB11 3PP, GB
(54) **Náplňová vložka s pružné ohebnou nádobkou pro autoinjektorové zařízení**
(32) 0821492
(31) 25.11.2008
(33) GB
(74) Čermák a spol., JUDr. Karel Čermák, Elišky Peškové 735/15, Praha 5, 15000
-
- (97) **EP 2805236**
(47) 14.09.2016
(97) 25.07.2013
(51) **G06F 9/46** (2006.01)
G06F 11/14 (2006.01)
G06F 9/54 (2006.01)
(96) 13.11.2012
(96) 12866318.4
(73) International Business Machines Corporation, Armonk, NY 10504, US
(72) SCHMIDT, Donald, William, Poughkeepsie New York 12601-5400, US
MULDER, James, Poughkeepsie New York 12601-5400, US
PIERCE, Bernard, Poughkeepsie New York 12601, US
ROGERS, Robert, Poughkeepsie New York 12601, US
GANEY, Charles, Jr., Poughkeepsie New York 12601, US
KUBALA, Jeffrey, Paul, Poughkeepsie New York 12601-5400, US
FARRELL, Mark, Poughkeepsie New York 12601-5400, US
(54) **Použití funkcionality přerušení sledování výstrahy programem**
(32) 201213352514
(31) 18.01.2012
(33) US
-
- (86) PCT/IB2012/056370
(87) WO 2013/108090
(74) Společná advokátní kancelář Vsetečka Zelený Švorčík Kalenský a partneři, JUDr. Michal Havlík, advokát a patentový zástupce, Hálkova 2, Praha 2, 12000
-
- (97) **EP 2805901**
(47) 27.07.2016
(97) 26.11.2014
(51) **B65G 45/16** (2006.01)
(96) 16.05.2014
(96) 14168578.4
(73) Vendig AB, 532 21 Skara, SE
(72) Fors, Lars-Erik, SE-459 94 Ljungskile, SE
(54) **Stírač, upevňovací zařízení a stírací sestava**
(32) 1350625
(31) 22.05.2013
(33) SE
(74) FISCHER & PARTNER Intellectual Property s.r.o., Na Hrobcí 294/5, Praha 2, 12000
-
- (97) **EP 2808166**
(47) 20.07.2016
(97) 19.06.2014
(51) **D01D 5/00** (2006.01)
D04H 1/728 (2012.01)
G10K 11/18 (2006.01)
G10K 11/168 (2006.01)
B32B 5/02 (2006.01)
B32B 5/26 (2006.01)
B32B 7/02 (2006.01)
B32B 27/12 (2006.01)
B32B 27/40 (2006.01)
B32B 37/04 (2006.01)
D01F 1/04 (2006.01)
D01F 1/06 (2006.01)
G10K 11/24 (2006.01)
(96) 11.12.2013
(96) 13863628.7
(73) Amogreentech Co., Ltd., Gimpo-si Gyeonggi-do 415-868, KR
(72) SEO, In-Yong, Seoul 131-202, KR
LEE, Seung-Hoon, Paju-si Gyeonggi-do 413-965, KR
HWANG, Jun-Sik, Incheon 404-180, KR
JUNG, Yong-Sik, Yongin-si, Gyeonggi-do 448-505, KR
KIM, Kyung-Su, Bucheon-si Gyeonggi-do 420-849, KR
(54) **Vodotěsná fólie přenášející zvuk**
(32) 20120143370, 20130153945
(31) 10.12.2013, 10.12.2013
(33) KR, KR
(86) PCT/KR2013/011494
(87) WO 2014/092459
(74) PATENTSERVIS Praha a.s., Na Podkovce 281/10, Praha 4, 14700
-
- (97) **EP 2813663**
(47) 27.07.2016
(97) 17.12.2014
(51) **E06B 9/36** (2006.01)
E06B 7/08 (2006.01)
(96) 14.06.2013
(96) 13172129.2
(73) Utzon-Frank, Kia, London SW11 4AS, GB
(72) Utzon-Frank, Kia, London SW7 2EU, GB
(54) **Mechanismus pro ovládání žaluzií**
(74) Traplová Hakr Kubát, advokátní a patentová kancelář, Ing. Eduard Hakr, patentový zástupce, Přístavní 24, Praha 7, 17000
-
- (97) **EP 2821550**
(47) 25.05.2016
(97) 07.01.2015
(51) **E01C 9/00** (2006.01)
E01C 11/22 (2006.01)
E01C 13/04 (2006.01)
(96) 24.03.2014
(96) 14161302.6
(73) Stäbler, Karl, 73553 Alfdorf-Hüttenbühl, DE
(72) Stäbler, Karl, 73553 Alfdorf-Hüttenbühl, DE

(54) **Zemní deska se vzájemně přesazenými do řádků a sloupců uspořádanými deskovými díly a přijímacími komorami**
(32) 102013103122, 102014000723
(31) 27.03.2013, 24.01.2014
(33) DE, DE
(74) Patentová a známková kancelář, Ing. Jaromír Příkryl, Včelín 1161, Hulín, 76824

(97) **EP 2826824**
(47) 17.08.2016
(97) 21.01.2015
(51) **C09D 11/101** (2014.01)
C09D 11/322 (2014.01)
C09D 11/38 (2014.01)
B41M 5/00 (2006.01)
B41M 7/00 (2006.01)
(96) 06.06.2012
(96) 14186354.8
(73) AGFA GRAPHICS NV, 2640 Mortsel, BE
(72) De Mondt, Roel, 2640 Mortsel, BE
Thijs, Ivo, 2640 Mortsel, BE
(54) **Inkousty vytvrzované zářením pro inkjetový tisk a metody průmyslového inkjetového tisku**
(74) Společná advokátní kancelář Všeťečka Zelený Švorčík Kalenský a partneři, JUDr. Pavel Zelený, Hálkova 2, Praha 2, 12000

(97) **EP 2834020**
(47) 01.06.2016
(97) 10.10.2013
(51) **B21B 1/082** (2006.01)
(96) 02.04.2012
(96) 12724381.4
(73) ArcelorMittal, 1160 Luxembourg, LU
(72) HERMES, Aloyse, L-4514 Differdange, LU
ROBINET, François, B-6717 Lottert, BE
(54) **Způsob válcování štětovnic Z profilu**
(86) PCT/IB2012/000658
(87) WO 2013/150324
(74) Traplová Hakr Kubát, advokátní a patentová kancelář, Ing. Eduard Hakr, patentový zástupce, Přístavní 24, Praha 7, 17000

(97) **EP 2835409**
(47) 17.08.2016
(97) 11.02.2015
(51) **C09K 11/80** (2006.01)
H01L 33/50 (2010.01)
(96) 09.11.2009
(96) 14189845.2
(73) Sichuan Sunfor Light Co., Ltd., Sichuan 611731, CN
Changchun Institute Of Applied Chemistry Chinese Academy Of Sciences, Changchun, Jilin 130022, CN
(72) Zhang, Hongjie, 130022 Changchun Jilin, CN
Zhang, Ming, 611731 Chengdu Sichuan, CN
Li, Chengyu, 130022 Changchun Jilin, CN
Zhao, Kun, 611731 Chengdu Sichuan, CN
Zhang, Hao, 611731 Chengdu Sichuan, CN
(54) **Materiál se žlutým světlem dosvitu, způsob jeho výroby a diodové luminiscenční zařízení, které jej využívá**
(32) 200910307357
(31) 21.09.2009
(33) CN
(74) Rott, Růžička & Guttmann Patentová, známková a advokátní kancelář, Ing. Václav Krménčík, Vinohradská 37, Praha 2, 120 00

(97) **EP 2839078**
(47) 06.07.2016
(97) 17.10.2013
(51) **E01B 27/17** (2006.01)
E01B 35/00 (2006.01)
(96) 15.03.2013
(96) 13712683.5
(73) Franz Plasser Bahnbaumaschinen-Industriegesellschaft m.b.H., 1010 Wien, AT
(72) OBERLECHNER, Günther, Virginia Beach, VA 23454, US
(54) **Stroj k údržbě kolejnic**
(32) 4262012

(31) 11.04.2012
(33) AT
(86) PCT/EP2013/000790
(87) WO 2013/152827
(74) Traplová Hakr Kubát, advokátní a patentová kancelář, Ing. Eduard Hakr, patentový zástupce, Přístavní 24, Praha 7, 17000

(97) **EP 2841438**
(47) 10.08.2016
(97) 31.10.2013
(51) **C07F 9/24** (2006.01)
A61P 25/28 (2006.01)
A61K 31/661 (2006.01)
(96) 26.04.2013
(96) 13722201.4
(73) Retrophin, Inc., New York, NY 10017, US
(72) VAINO, Andrew, New York, NY 10017, US
BIESTEK, Marek, New York, NY 10017, US
SHKRELI, Martin, New York, NY 10017, US
(54) **Pantothenanové deriváty pro léčbu neurologických onemocnění**
(32) 201261639602 P
(31) 27.04.2012
(33) US
(86) PCT/US2013/038458
(87) WO 2013/163576
(74) Společná advokátní kancelář Všeťečka Zelený Švorčík Kalenský a partneři, JUDr. Petr Kalenský, Hálkova 2, Praha 2, 12000

(97) **EP 2844466**
(47) 14.09.2016
(97) 07.11.2013
(51) **B23K 1/00** (2006.01)
B23K 35/28 (2006.01)
(96) 03.05.2013
(96) 13722721.1
(73) Hydro Aluminium Rolled Products GmbH, 41515 Grevenbroich, DE
(72) ECKHARD, Kathrin, 53123 Bonn, DE
SCHWARZ, Jochen, 41849 Wassenberg, DE
GÜSSGEN, Olaf, 40764 Langenfeld, DE
SICKING, Raimund, 47506 Neukirchen-Vluyn, DE
JANSSEN, Hartmut, 40724 Hilden, DE
(54) **Beztavidlové pájení hliníkových kompozitních materiálů**
(32) 12166843
(31) 04.05.2012
(33) EP
(86) PCT/EP2013/059290
(87) WO 2013/164466
(74) Čermák a spol., JUDr. Karel Čermák, Elišky Peškové 735/15, Praha 5, 15000

(97) **EP 2846768**
(47) 10.08.2016
(97) 14.11.2013
(51) **A61K 9/00** (2006.01)
A61K 9/16 (2006.01)
A61K 9/20 (2006.01)
(96) 03.05.2013
(96) 13724009.9
(73) Echo Pharmaceuticals B.V., 1382GS Weesp, NL
(72) DE VRIES, Jan Albert, NL-7021 HH Zelhem, NL
FERNANDEZ CID, Maria Vanesa, NL-2012 KE Haarlem, NL
HEREDIA LOPEZ, Ana Maria, NL-1094 EE Amsterdam, NL
(54) **Granulát obsahující kanabinoid, způsob jeho výroby a perorální dávkovací jednotka obsahující tento granulát**
(32) 12167006
(31) 07.05.2012
(33) EP
(86) PCT/NL2013/050341
(87) WO 2013/169101
(74) Traplová Hakr Kubát, advokátní a patentová kancelář, Ing. Eduard Hakr, patentový zástupce, Přístavní 24, Praha 7, 17000

(97) **EP 2848270**
(47) 06.07.2016
(97) 14.11.2013
(51) **A61M 5/14** (2006.01)

- (96) A61M 5/168 (2006.01)
(96) 06.05.2013
(96) 13745141.5
(73) Leventon S.A.U., 08908 L'Hospitalet de Llobregat (Barcelona), ES
(72) MARTÍN LLORENS, Jordi, E-08950 Esplugues de Llobregat (Barcelona), ES
TORRAS MARÍ, Javier, E-08034 Barcelona, ES
(54) **Zařízení pro snížení tlaku pro podávání léčiv pacientovi, a způsob výroby tohoto zařízení**
(32) 201230686
(31) 08.05.2012
(33) ES
(86) PCT/ES2013/070281
(87) WO 2013/167777
(74) INVENTIA s.r.o., RNDr. Kateřina Hartvichová, Na Bělidle 3, Praha 5, 15000
-
- (97) **EP 2852276**
(47) 06.07.2016
(97) 28.11.2013
(51) **A01G 9/02** (2006.01)
A01G 9/10 (2006.01)
(96) 22.05.2013
(96) 13725268.0
(73) Sungrow A/S, 6760 Ribe, DK
(72) ELLEGAARD, Merethe, DK-6705 Esbjerg Ø, DK
KULMBACH, Carsten, DK-6760 Ribe, DK
(54) **Způsob výroby výsadbové nádoby a výsadbová nádoba**
(32) 201270270
(31) 22.05.2012
(33) DK
(86) PCT/DK2013/050156
(87) WO 2013/174386
(74) Traplová Hakr Kubát, advokátní a patentová kancelář, Ing. Eduard Hakr, patentový zástupce, Přístavní 24, Praha 7, 17000
-
- (97) **EP 2855289**
(47) 20.07.2016
(97) 05.12.2013
(51) **B65D 1/02** (2006.01)
(96) 15.05.2013
(96) 13727293.6
(73) Sidel Participations, 76930 Octeville sur Mer, FR
(72) HERMEL, Wilfried, F-76930 Octeville Sur Mer, FR
(54) **Nádoba se spodní částí opatřenou stupňovitým obloukem**
(32) 1255049
(31) 31.05.2012
(33) FR
(86) PCT/FR2013/051057
(87) WO 2013/178905
(74) Traplová Hakr Kubát, advokátní a patentová kancelář, Ing. Eduard Hakr, patentový zástupce, Přístavní 24, Praha 7, 17000
-
- (97) **EP 2855725**
(47) 06.07.2016
(97) 05.12.2013
(51) **B21C 47/02** (2006.01)
B21B 1/46 (2006.01)
B21B 45/02 (2006.01)
C21D 6/00 (2006.01)
C21D 8/04 (2006.01)
C22C 38/12 (2006.01)
C22C 38/14 (2006.01)
C21D 8/02 (2006.01)
C22C 38/02 (2006.01)
C22C 38/04 (2006.01)
C22C 38/06 (2006.01)
C21D 9/46 (2006.01)
(96) 27.05.2013
(96) 13732225.1
(73) ArcelorMittal, 1160 Luxembourg, LU
(72) ZUAZO RODRIGUEZ, Ian, Alberto, 57000 Metz, FR
PERLADE, Astrid, 57050 Le Ban Saint-Martin, FR
GARAT, Xavier, 54310 Homecourt, FR
(54) **Ocel válcovaná za tepla nebo za studena s nízkou hustotou, způsob její výroby a její použití**
-
- (32) PCT/FR2012/000220
(31) 31.05.2012
(33) FR
(86) PCT/IB2013/001057
(87) WO 2013/179115
(74) A. Holas & partner Patentová a známková kancelář, Ing. Mgr. Hana Holasová, Křížová 4, Brno, 60300
-
- (97) **EP 2856163**
(47) 06.07.2016
(97) 05.12.2013
(51) **G01N 33/569** (2006.01)
(96) 30.05.2013
(96) 13725711.9
(73) Bio-Rad Innovations, 92430 Marnes-La-Coquette, FR
(72) CHAUMAT, Pierre, F-78340 Les Clayes Sous Bois, FR
(54) **Způsob diagnostiky a rozlišení infekcí HIV-2**
(32) 12305596
(31) 30.05.2012
(33) EP
(86) PCT/EP2013/061175
(87) WO 2013/178737
(74) Společná advokátní kancelář Všecka Zelený Švorčík Kalenský a partneři, JUDr. Michal Havlík, advokát a patentový zástupce, Háčkova 2, Praha 2, 12000
-
- (97) **EP 2859246**
(47) 22.06.2016
(97) 12.12.2013
(51) **C10M 169/04** (2006.01)
F16C 33/16 (2006.01)
F16C 33/28 (2006.01)
F16C 33/20 (2006.01)
F16C 33/10 (2006.01)
(96) 05.06.2013
(96) 13726800.9
(73) Federal-Mogul Deva GmbH, 35260 Stadtallendorf, DE
(72) GOLOB, Hannes, A-5310 Mondsee, AT
WALTER, Thomas, 350719 Angelburg-Gönnern, DE
PITZ, Dorit, 35260 Stadtallendorf, DE
MÜLLER-BRODMANN, Martin, 35096 Weimar, DE
PITZ, Martin, 35260 Stadtallendorf, DE
SCHMIDT, Achim, 35085 Ebsdorfergrund, DE
(54) **Kluzná vrstva a kluzný prvek opatřený takovou kluznou vrstvou**
(32) 102012209592
(31) 06.06.2012
(33) DE
(86) PCT/EP2013/061536
(87) WO 2013/182583
(74) KANIA*SEDLÁK*SMOLA, Ing. Lucie Lunzarová, Mendlovo náměstí 1a, Brno, 60300
-
- (97) **EP 2870667**
(47) 18.05.2016
(97) 09.01.2014
(51) **H01T 4/04** (2006.01)
H01R 13/424 (2006.01)
H01T 4/06 (2006.01)
(96) 24.01.2013
(96) 13703517.6
(73) OBO Bettermann GmbH & Co. KG, 58710 Menden, DE
(72) OBERREICH, Sebastian, 58708 Menden, DE
SCHMIDT, Olaf, 59494 Soest, DE
OGOREK, Udo, 59077 Hamm, DE
ECKARDT, Jörg, 58802 Balve, DE
HOLTERHOFF, Martin, 58710 Menden, DE
(54) **Zásuvný svodič přepětí**
(32) 102012013404
(31) 05.07.2012
(33) DE
(86) PCT/DE2013/100026
(87) WO 2014/005576
(74) Společná advokátní kancelář Všecka Zelený Švorčík Kalenský a partneři, JUDr. Michal Havlík, advokát, Háčkova 2, Praha 2, 12000

- (97) **EP 2875832**
(47) 25.05.2016
(97) 27.05.2015
(51) **A61L 27/32** (2006.01)
A61L 24/00 (2006.01)
(96) 17.03.2014
(96) 14160184.9
(73) BonAlive Biomaterials Oy, 20750 Turku, FI
(72) Drago, Lorenzo, 20900 Monza, IT
Romano, Carlo Luca, 20153 Milano, IT
Ollila, Fredrik, 20700 Turku, FI
Lucchesi, Jimmy, 20700 Turku, FI
(54) **Implantovatelná pasta a její použití**
(74) FISCHER & PARTNER Intellectual Property s.r.o., Na Hrobcí 294/5, Praha 2, 12000
-
- (97) **EP 2890733**
(47) 27.07.2016
(97) 06.03.2014
(51) **C08J 11/10** (2006.01)
C08J 11/28 (2006.01)
C08K 5/372 (2006.01)
C08K 5/5398 (2006.01)
C08K 5/548 (2006.01)
C08L 19/00 (2006.01)
(96) 02.01.2013
(96) 13700057.6
(73) Continental Reifen Deutschland GmbH, 30165 Hannover, DE
(72) MÜLLER, Lena, 31714 Lauenhagen, DE
RECKER, Carla, 30167 Hannover, DE
VÖLKER, Thomas, 30926 Seelze, DE
(54) **Způsob regenerace gumových vulkanizátů zesíťovaných sírou na regeneráty**
(32) 102012108096
(31) 31.08.2012
(33) DE
(86) PCT/EP2013/050006
(87) WO 2014/032818
(74) Traplová Hakr Kubát, advokátní a patentová kancelář, Ing. Eduard Hakr, patentový zástupce, Přístavní 24, Praha 7, 17000
-
- (97) **EP 2892723**
(47) 27.07.2016
(97) 13.03.2014
(51) **B41F 13/193** (2006.01)
B41F 15/08 (2006.01)
B41F 15/20 (2006.01)
B41F 21/10 (2006.01)
B41F 23/00 (2006.01)
(96) 21.08.2013
(96) 13756353.2
(73) Oberthur Fiduciaire SAS, 75008 Paris, FR
(72) SUAUDEAU, Gille, F-35500 Vitre, FR
MAZEAU, Jean-Christophe, F-35113 Domagne, FR
PASSELANDE, Patrice, F-35650 Le Rheu, FR
PIROT, Serge, F-35410 Chateaugiron, FR
(54) **Válec pro posun listů a uspořádání spočívající v omítnutí takových válců vedle sebe**
(32) 1258214
(31) 04.09.2012
(33) FR
(86) PCT/EP2013/067384
(87) WO 2014/037221
(74) PATENTSERVIS Praha a.s., Na Podkovce 281/10, Praha 4, 14700
-
- (97) **EP 2895769**
(47) 31.08.2016
(97) 20.03.2014
(51) **F16G 15/04** (2006.01)
(96) 11.09.2013
(96) 13783471.9
(73) Thiele GmbH & Co. KG, 58640 Iserlohn, DE
(72) BRODZIAK, Eugeniusz, 58640 Iserlohn, DE
(54) **Spojovací prvek řetězu s pojistným můstkem**
(32) 202012103455 U
(31) 11.09.2012

- (33) DE
(86) PCT/DE2013/100322
(87) WO 2014/040589
(74) Společná advokátní kancelář Všetěčka Zelený Švorčík Kalenský a partneři, JUDr. Michal Havlík, patentový zástupce, Hálkova 2, Praha 2, 12000
-
- (97) **EP 2907381**
(47) 13.07.2016
(97) 19.08.2015
(51) **A01K 31/16** (2006.01)
(96) 17.02.2014
(96) 14000557.0
(73) Fienhage, Hans-Jürgen, 49424 Lutten, DE
(72) Rensing, Frank, 49429 Visbek, DE
Yousef, Ramzy, 6600 AC Wijchen, NL
(54) **Chovné zařízení pro nosné slepice**
(74) Čermák a spol., JUDr. Karel Čermák, Elišky Peškové 735/15, Praha 5, 15000
-
- (97) **EP 2910220**
(47) 13.07.2016
(97) 26.08.2015
(51) **A61F 2/91** (2013.01)
A61F 2/915 (2013.01)
A61L 31/14 (2006.01)
A61L 31/18 (2006.01)
(96) 21.12.2006
(96) 14200352.4
(73) Abbott Cardiovascular Systems Inc., Santa Clara, California 95054, US
Dugan, Stephen R., San Francisco, CA California 94131, US
Abbate, Anthony J., Santa Clara, CA California 95054, US
(54) **Bioabsorbovatelný polymerní stent**
(32) 325973
(31) 04.01.2006
(33) US
(74) PATENTSERVIS Praha a.s., Na Podkovce 281/10, Praha 4, 14700
-
- (97) **EP 2922069**
(47) 06.07.2016
(97) 23.09.2015
(51) **H01B 5/10** (2006.01)
(96) 11.03.2015
(96) 15158548.6
(73) Lumpi-Berndorf Draht- und Seilwerk GmbH, 4030 Linz, AT
Liebhart, Oskar, 1220 Wien, AT
(72) Hadinger, Norbert, 4600 Schleisheim, AT
Liebhart, Oskar, 1220 Wien, AT
(54) **Lano pro venkovní vedení**
(32) 102014103612
(31) 17.03.2014
(33) DE
(74) Čermák a spol., JUDr. Karel Čermák, Elišky Peškové 735/15, Praha 5, 15000
-
- (97) **EP 2928350**
(47) 20.07.2016
(97) 12.06.2014
(51) **A47J 36/02** (2006.01)
(96) 15.11.2013
(96) 13801675.3
(73) SEB S.A., 69130 Ecully, FR
(72) CUILLERY, Pascal, 74210 Faverges, FR
HOFLEITNER, Céline, 74000 Annecy, FR
(54) **Kuchyňská nádoba se dnem obsahujícím materiál s nízkým curiovým bodem**
(32) 1261636
(31) 05.12.2012
(33) FR
(86) PCT/FR2013/052757
(87) WO 2014/087063
(74) Společná advokátní kancelář Všetěčka Zelený Švorčík Kalenský a partneři, JUDr. Michal Havlík, advokát, Hálkova 2, Praha 2, 12000
-
- (97) **EP 2939511**
(47) 20.07.2016

(97) 04.11.2015
(51) **A01C 7/04** (2006.01)
(96) 02.05.2014
(96) 14166850.9
(73) Kverneland AS, 4355 Kverneland, NO
(72) Schumacher, Ferdinand, 59510 Lippetal-Oestinghausen, DE
Scheideler, Bernhard, 37688 Beverungen, DE
(54) **Dávkovač osiva a jednozrnkový sečí stroj**
(74) Traplová Hakr Kubát, advokátní a patentová kancelář, Ing. Jan Kubát,
patentový zástupce, Přístavní 24, Praha 7, 17000

(97) **EP 2939756**
(47) 06.07.2016
(97) 04.11.2015
(51) **B21D 37/14** (2006.01)
B23Q 3/155 (2006.01)
G05B 19/4093 (2006.01)
(96) 02.05.2014
(96) 14166860.8
(73) TRUMPF Werkzeugmaschinen GmbH + Co. KG, 71254 Ditzingen, DE
(72) Klinkhammer, Marc, 71254 Ditzingen, DE
Kerscher, Stefan, 75045 Walzbachtal, DE
(54) **Tvářecí stroj pro zpracování polotovaru a způsob provozování
takového tvářecího stroje**
(74) Čermák a spol., JUDr. Karel Čermák, Elišky Peškové 735/15, Praha 5,
15000

(97) **EP 2946686**
(47) 06.07.2016
(97) 25.11.2015
(51) **A45D 19/00** (2006.01)
A45D 7/04 (2006.01)
(96) 29.08.2012
(96) 15001780.4
(73) Seminara, Angelo, London N6 5DR, GB
(72) Seminara, Angelo, London N6 5DR, GB
(54) **Způsob barvení/odbarvování vlasů**
(32) RN20110062
(31) 01.09.2011
(33) IT
(74) KOREJZOVÁ & SPOL., v.o.s., JUDr. Petra Korejzová, advokátka,
Korunní 810/104 E, Praha 10, 10100

(97) **EP 2953142**
(47) 20.07.2016
(97) 09.12.2015
(51) **H01C 7/12** (2006.01)
H01C 13/02 (2006.01)
(96) 28.05.2015
(96) 15169729.9
(73) RIPD Research and IP Development Ltd., 2012 Nicosia, CY
(72) Tsovilis, Thomas, 66100 Drama, GR
Giannelaki, Eva, 66100 Drama, GR
Asimakopoulou, Fani, 14341 Athens, GR
Bakatsias, Konstantinos, 15344 Athens, GR
Politis, Zafiris, 14565 Athens, GR
(54) **Modulární přepět'ové ochranné jednotky**
(32) 201462007126 P, 201514715770
(31) 03.06.2014, 19.05.2015
(33) US, US
(74) Společná advokátní kancelář Všetečka Zelený Švorčík Kalenský a
partneři, JUDr. Michal Havlík, advokát a patentový zástupce, Hálkova 2,
Praha 2, 12000

(97) **EP 2954537**
(47) 13.07.2016
(97) 25.06.2015
(51) **H01B 7/04** (2006.01)
H01B 7/18 (2006.01)
(96) 30.09.2014
(96) 14790523.6
(73) Continental Teves AG & Co. oHG, 60488 Frankfurt, DE
LEONI Kabel Holding GmbH, 90402 Nürnberg, DE
HEIPEL, Markus, 90455 Nürnberg, DE
KAHOULI, Lazhar, 73776 Altbach, DE
KOEDA, Akihiro, Yokohama-City Kanagawa 221-0001, JP
SAKAI, Hideki, Yokohama City Kanagawa 224-0803, JP
(54) **Hybridní kabel, způsob jeho výroby a použití takového hybridního
kabelu**
(32) 102013226976
(31) 20.12.2013
(33) DE
(86) PCT/EP2014/070957
(87) WO 2015/090658
(74) Čermák a spol., JUDr. Karel Čermák, Elišky Peškové 735/15, Praha 5,
15000

(97) **EP 2963178**
(47) 29.06.2016
(97) 06.01.2016
(51) **D21H 27/10** (2006.01)
B65D 30/24 (2006.01)
D21H 17/28 (2006.01)
D21H 17/29 (2006.01)
D21H 17/44 (2006.01)
D21H 19/20 (2006.01)
D21H 19/44 (2006.01)
D21H 19/82 (2006.01)
D21H 21/16 (2006.01)
D21H 21/18 (2006.01)
(96) 04.07.2014
(96) 14175729.4
(73) BillerudKorsnäs AB, 169 27 Solna, SE
(72) Almkvist, Jonas, 952 51 Kalix, SE
Lindström, Ove, 952 42 Kalix, SE
Xenopoulos, Constantinos, 69100 Villerbanne, FR
(54) **Výroba papíru na pytle**
(74) Traplová Hakr Kubát, advokátní a patentová kancelář, Ing. Eduard Hakr,
patentový zástupce, Přístavní 24, Praha 7, 17000

(97) **EP 2998450**
(47) 14.09.2016
(97) 23.03.2016
(51) **E04B 1/00** (2006.01)
E04B 1/76 (2006.01)
E04B 1/24 (2006.01)
(96) 17.09.2015
(96) 15185697.8
(73) Max Frank GmbH & Co. KG, 94339 Leiblfing, DE
(72) HEYDER, Maximilian, 96337 Ludwigsstadt, DE
FRANK, Christof, 96479 Weitraamsdorf, DE
HEUDORFER, Markus, 15366 Hoppegarten, DE
MICHEL, Moritz, 36341 Lauterbach, DE
(54) **Připojovací prvek**
(32) 102014113662
(31) 22.09.2014
(33) DE
(74) ŽOVICOVÁ & ŽOVIC IP, s.r.o., Záhradnícka 36, 821 08 Bratislava

Zveřejněné opravené překlady evropských patentových spisů

U následujících udělených evropských patentů s účinky pro Českou republiku byl majitelem předložen opravený překlad patentového spisu do českého jazyka (§35d odst. 2 zákona č. 527/1990 Sb., v platném znění).

Datem zveřejnění opraveného překladu evropského patentového spisu je datum publikace tohoto Věstníku.

(97) EP 2366274

Zveřejněné překlady pozměněného, nebo omezeného znění evropských patentových spisů

U následujících udělených evropských patentů s účinky pro Českou republiku byl majitelem předložen opravený překlad patentového spisu do českého jazyka (§ 35d odst. 2 zákona č. 527/1990 Sb., v platném znění).

Datem zveřejnění opraveného překladu evropského patentového spisu je datum publikace tohoto Věstníku.

(97) EP 1869025

(97) EP 2170517

(97) EP 2244839

(97) EP 2244840

Evropské patenty zachované v pozměněném nebo omezeném znění

V této části jsou uvedeny evropské patenty s účinky pro Českou republiku, které byly Evropským úřadem podle článku 102 Úmluvy o udělování evropských patentů zachovány v omezeném znění podle čl. 105a - 105c EPC 2000, nebo v pozměněném znění (§ 35f zákona č. 527/1990 Sb., v platném znění).

(97) Datum oznámení o zachování patentu

(97) Datum oznámení o zachování patentu

EP 2185447 19.10.2016

EP 2352470 19.10.2016

EP 2319932 19.10.2016

EP 2852598 19.10.2016

Evropské patenty zrušené Evropským patentovým úřadem

Následující evropské patenty udělené Evropským patentovým úřadem s účinky pro Českou republiku byly zrušeny Evropským patentovým úřadem podle článku 102 Úmluvy o udělování evropských patentů (§ 35f odst. 2 zákona č. 527/1990 Sb., v platném znění).

(97) EP 1963369

(97) EP 2336184

(97) EP 2444085

(97) EP 2493947

MM4A

Zánik evropských patentů nezaplacením poplatků za udržování platnosti patentu

Následující evropské patenty udělené Evropským patentovým úřadem s účinky pro Českou republiku zanikly pro nezaplacení poplatků za udržování platnosti patentu (§ 22 písm. b) zákona č. 527/1990 Sb., v platném znění).

(97) EP 1354665

(97) EP 1877330

(97) EP 2132185

(97) EP 2296495

(97) EP 1469503

(97) EP 1889920

(97) EP 2137291

(97) EP 2366393

(97) EP 1499173

(97) EP 1893441

(97) EP 2140636

(97) EP 2388875

(97) EP 1499563

(97) EP 1907204

(97) EP 2142226

(97) EP 2416794

(97) EP 1499729

(97) EP 2004838

(97) EP 2144959

(97) EP 2419097

(97) EP 1586688

(97) EP 2012955

(97) EP 2146868

(97) EP 2419363

(97) EP 1588451

(97) EP 2013160

(97) EP 2147096

(97) EP 2419728

(97) EP 1595475

(97) EP 2017145

(97) EP 2148667

(97) EP 2419788

(97) EP 1717257

(97) EP 2021043

(97) EP 2232488

(97) EP 2419981

(97) EP 1717284

(97) EP 2029184

(97) EP 2242064

(97) EP 2422046

(97) EP 1736016

(97) EP 2067230

(97) EP 2275086

(97) EP 2422047

(97) EP 1753646

(97) EP 2110405

(97) EP 2276632

(97) EP 2478100

(97) EP 1862596

(97) EP 2110593

(97) EP 2276760

(97) EP 2557972

(97) EP 1874502

(97) EP 2131800

(97) EP 2291321

(97) EP 2557973

PD4A

Převod práv a ostatní změny majitelů evropských patentů

(97) EP 2049906

(73) Femalon S.P.R.L., 4460 Grace-Hollogne, BE

(97) EP 2479372

(73) SEPALUMIC, 06370 Mouans Sartoux, FR

(97) EP 2276429

(73) EOY Ex-OD Verwertungsgesellschaft mbH, 23554 Lübeck, DE

(97) EP 2747912

(73) Primetals Technologies USA LLC, Alpharetta, 30005, GA, US

(97) EP 2294095

(73) W. R. Grace & Co. - Conn., Columbia, 21044, MD, US

FG1K

Zapsané užité vzory - přehled podle čísel zápisu

V období uzávěrky tohoto čísla Věstníku zapsal Úřad průmyslového vlastnictví tyto užité vzory.

(11)	(51)		(11)	(51)		(11)	(51)	
29897	A 63 B	(2006.01)	29902	B 32 B 5/02	(2006.01)	29907	H 01 J 37/32	(2006.01)
	21/065		29903	A 44 C 7/00	(2006.01)	29908	B 66 D 3/02	(2006.01)
29898	E 04 D 11/02	(2006.01)	29904	B 09 B 3/00	(2006.01)	29909	A 47 F 7/00	(2006.01)
29899	A 01 K 91/06	(2006.01)	29905	E 05 B 63/08	(2006.01)	29910	C 04 B 18/16	(2006.01)
29900	A 45 C 1/02	(2006.01)	29906	D 03 D 1/00	(2006.01)	29911	H 04 L	(2013.01)
29901	F 16 H 1/02	(2006.01)					12/717	

FG1K

Zapsané užité vzory - řazené podle MPT

(51)	A01K 91/06	(2006.01)	(22)	21.07.2015
	A01K 93/02	(2006.01)	(47)	25.10.2016
	A01K 97/00	(2006.01)	(73)	Raiter Matěj Mgr., Praha 2- Vinohrady, CZ
	H04N 5/225	(2006.01)	(72)	Raiter Matěj Mgr., Praha 2- Vinohrady, CZ
	H04N 5/232	(2006.01)	(54)	Sestava pro sportovní závaží
(11)	29899			
(21)	2015-31932		(51)	B09B 3/00
(22)	17.12.2014		(11)	29904
(47)	25.10.2016		(21)	2016-32472
(32)	17.12.2013		(22)	14.06.2016
(31)	2013 GB1322308		(47)	25.10.2016
(33)	GB		(73)	EVECO Brno, s.r.o., Brno, CZ
(73)	BVG Airflo Group Limited, Brecon LD3 8LA, GB		(72)	Otevřel Ivan Ing., MBA, Sněžné, Žďár nad Sázavou, CZ
(72)	Williams David Robert, Brecon LD3 8LA, GB			Oral Jaroslav Ing., Brno, CZ
(54)	Přístroj na monitorování ryb			Stehlík Petr prof. Ing., CSc., dr.h.c., Brno, CZ
(74)	Zeiner & Zeiner v.o.s., Mgr. Alexandr Vališ, Maiselova 15, Praha 1, 11000		(54)	Modulární systém s využitím termického zpracování odpadu
			(74)	Kania, Sedlák, Smola, Ing. Jiří Malůšek, Mendlovo nám. 1a, Brno, 60300
(51)	A44C 7/00	(2006.01)	(51)	B32B 5/02
	A44C 13/00	(2006.01)		B32B 5/26
(11)	29903			B32B 7/12
(21)	2016-32461			B01D 39/16
(22)	09.06.2016			B82Y 30/00
(47)	25.10.2016		(11)	29902
(73)	Francová Marta, Praha, CZ		(21)	2016-32433
(72)	Francová Marta, Praha, CZ		(22)	01.06.2016
(54)	Úchytný prvek pro spojení horní a závěsné části náušnice		(47)	25.10.2016
			(73)	NANOTEX GROUP s.r.o., Rakovník, CZ
(51)	A45C 1/02	(2006.01)	(72)	Munzarová Marcela Ing., Železný Brod, CZ
	A45C 13/02	(2006.01)		Halada Jan, Rakovník, CZ
	A45C 15/02	(2006.01)	(54)	Textilní laminát pro okenní ventilaci
(11)	29900		(74)	Reichel & kol., patentová kancelář, Ing. Pavel Reichel, Lopatecká 14, Praha 4, 14700
(21)	2016-32259			
(22)	06.04.2016		(51)	B66D 3/02
(47)	25.10.2016		(11)	29908
(73)	TEQRA s.r.o., Ostrava - Moravská Ostrava, CZ		(21)	2016-32634
(72)	Moravec Miroslav Bc., Štítina, CZ		(22)	29.07.2016
(54)	Pouzdro pro žetony		(47)	25.10.2016
(74)	Ing. Iva Rylková, patentový zástupce, Polská 1525/12, Ostrava - Poruba, 70800		(73)	CREA Hydro&Energy, z.s., Brno sever, Černá Pole, CZ
			(72)	Fiala Dalibor, Brno, CZ
(51)	A47F 7/00	(2006.01)	(54)	Zařízení pro ovládání odběrného válce sedimentu
	A47F 5/10	(2006.01)	(74)	A. Holas & partner Patentová a známková kancelář, Ing. Mgr. Hana Holasová, Křížová 4, Brno, 60300
(11)	29909			
(21)	2016-32636		(51)	C04B 18/16
(22)	01.08.2016			C04B 28/10
(47)	25.10.2016		(11)	29910
(73)	MEDIALOGUE, s.r.o., Praha, CZ		(21)	2016-32672
(72)	Menzelová - Kelymanová Olga, Praha, CZ		(22)	05.08.2016
(54)	Univerzální výstavní panel a z něj sestavitelný panelový systém		(47)	25.10.2016
(74)	Kania, Sedlák, Smola, Ing. Jiří Malůšek, Mendlovo nám. 1a, Brno, 60300		(73)	ČVUT v Praze, Fakulta stavební, Praha 6, CZ
				LAVARIS s.r.o., Libčice nad Vltavou, CZ
(51)	A63B 21/065	(2006.01)	(72)	Valentin Jan Ing., Ph.D., Kouřim, CZ
(11)	29897			Tesárek Pavel Ing., Ph.D., Hradec Králové 6, CZ
(21)	2015-31340			

Suda Jan Ing., Plzeň - město, CZ Šedina Jakub Ing., Lysá nad Labem, CZ Karra'a George Ing., Karlovy Vary, CZ	(54) Silniční pojivo (74) Ing. Lenka Bobková, Kosmická 755, Praha 4, 14900	(72) Baskaya Ozgur, 34610 Istanbul, TR (54) Zámek pro interiérové dveře (74) Kania, Sedlák, Smola, Ing. Jiří Malůšek, Mendlovo nám. 1a, Brno, 60300
(51) D03D 1/00 (2006.01) B32B 7/00 (2006.01) B32B 5/02 (2006.01) B32B 5/22 (2006.01)	(11) 29906 (21) 2016-32583 (22) 19.07.2016 (47) 25.10.2016 (73) BIKERS CROWN s. r. o., Chlumec nad Cidlinou IV, CZ (72) Solar Martin, Chlumec nad Cidlinou IV., CZ (54) Vícevrstvá tkanina, především pro oblečení se zvýšenou odolností a díly oblečení vyrobené z této tkaniny (74) BOHEMIA PATENT, Ing. Jana Vandělková, Vodičkova 791/41, Praha 1 - Nové Město, 11000	(51) F16H 1/02 (2006.01) F16D 3/06 (2006.01)
(51) E04D 11/02 (2006.01) E04D 7/00 (2006.01) E04D 9/00 (2006.01)	(11) 29898 (21) 2015-31749 (22) 10.11.2015 (47) 25.10.2016 (73) Mendelova univerzita v Brně, Brno, CZ Balík Libor Ing., Huslenky, CZ (72) Balík Libor Ing., Huslenky, CZ Kravka Miroslav Dr. Ing. et Ing., Praha, CZ Daněk Martin Bc., Brno, CZ (54) Vegetační střecha	(11) 29901 (21) 2016-32381 (22) 17.05.2016 (47) 25.10.2016 (73) Česká republika - Ministerstvo obrany, Praha 6, CZ (72) Flašár Ondřej Ing., Brničko, CZ (54) Excentrický převod s článkovou hřídelovou spojkou
(51) E05B 63/08 (2006.01)	(11) 29905 (21) 2016-32540 (22) 04.07.2016 (47) 25.10.2016 (32) 07.07.2015 (31) TR 2015/08463 (33) TR (73) KALE KILIT ve KALIP SAN. A.S., 34610 Istanbul, TR	(51) H01J 37/32 (2006.01) H05H 1/46 (2006.01)
		(11) 29907 (21) 2016-32621 (22) 27.07.2016 (47) 25.10.2016 (73) Univerzita Palackého, Olomouc, CZ (72) Hubička Zdeněk Mgr., Ph.D., Praha 5, CZ Čada Martin Mgr., Ph.D., Praha 9, CZ Olejníček Jiří Mgr., Ph.D., Praha 4, CZ Kment Štěpán Ing., Ph.D., Olomouc, CZ Straňák Vítězslav doc. RNDr., Ph.D., České Budějovice, CZ Adámek Petr doc. PaedDr., Ph.D., České Budějovice, CZ Jastrabík Lubomír RNDr., Ph.D., CSc., Praha 3, CZ (54) Zařízení k vytváření tenkých depozičních vrstev pomocí nízkotlakého plazmatu (74) Ing. Petr Soukup, Videňská 8, Olomouc, 77200
		(51) H04L 12/717 (2013.01)
		(11) 29911 (21) 2016-32694 (22) 10.08.2016 (47) 25.10.2016 (73) Vysoké učení technické v Brně, Brno, CZ (72) Věchet Stanislav doc. Ing., Ph.D., Brno, CZ Krejsa Jiří doc. Ing., Ph.D., Brno - Maloměřice, CZ (54) Senzorická síť s topologií binárního proudu (74) KANIA*SEDLÁK*SMOLA Patentová a známková kancelář, Ing. Tomáš Benda, Mendlovo náměstí 1a, Brno, 603 00

Seznam majitelů zapsaných užitéch vzorů

(73) BIKERS CROWN s. r. o., Chlumec nad Cidlinou IV, CZ	(11) 29906	(51) D 03 D 1/00 (2006.01)	(73) Mendelova univerzita v Brně, Brno, CZ	(11) 29898	(51) E 04 D 11/02 (2006.01)
BVG Airflo Group Limited, Brecon LD3 8LA, GB	29899	A 01 K 91/06 (2006.01)	NANOTEX GROUP s.r.o., Rakovník, CZ	29902	B 32 B 5/02 (2006.01)
CREA Hydro&Energy, z.s., Brno sever, Černá Pole, CZ	29908	B 66 D 3/02 (2006.01)	TEQRA s.r.o., Ostrava - Moravská Ostrava, CZ	29900	A 45 C 1/02 (2006.01)
Česká republika - Ministerstvo obrany, Praha 6, CZ	29901	F 16 H 1/02 (2006.01)	Univerzita Palackého, Olomouc, CZ	29907	H 01 J 37/32 (2006.01)
ČVUT v Praze, Fakulta stavební, Praha 6, CZ	29910	C 04 B 18/16 (2006.01)	Vysoké učení technické v Brně, Brno, CZ	29911	H 04 L 12/717 (2013.01)
EVECO Brno, s.r.o., Brno, CZ	29904	B 09 B 3/00 (2006.01)	Balík Libor Ing., Huslenky, CZ	29898	E 04 D 11/02 (2006.01)
KALE KILIT ve KALIP SAN. A.S., 34610 Istanbul, TR	29905	E 05 B 63/08 (2006.01)	Francová Marta, Praha, CZ	29903	A 44 C 7/00 (2006.01)
LAVARIS s.r.o., Libčice nad Vltavou, CZ	29910	C 04 B 18/16 (2006.01)	Raiter Matěj Mgr., Praha 2-Vinohrady, CZ	29897	A 63 B 21/065 (2006.01)
MEDIALOGUE, s.r.o., Praha, CZ	29909	A 47 F 7/00 (2006.01)			

FG4Q

Zapsané průmyslové vzory - přehled podle čísel zápisu

V období uzávěrky tohoto čísla Věstníku zapsal Úřad průmyslového vlastnictví tyto průmyslové vzory:

(11)	(51)	(11)	(51)	(11)	(51)
36849	20-02	36852	12-16	36855	23-03
36850	29-01	36853	09-01	36856	11-02
36851	26-06	36854	11-01	36857	03-01

FG4Q

Zapsané průmyslové vzory - přehled podle tříd

- (51) **03-01**
- (11) 36857
- (21) 2016-40623
- (22) 16.05.2016
- (15) 21.10.2016
- (54) **Převážní box**
- (28) 1
- (73) VZLU TECHNOLOGIES a.s., Praha 9 - Letňany, CZ
- (72) Vzdal se práva být uveden - § 35(2)(c) zák.č.207/2000 Sb., neuvedeno, XY



1.4



1.1



1.5



1.2



1.6



1.3



1.7



1.8

- (51) **09-01**
(11) 36853
(21) 2016-40697
(22) 23.08.2016
(15) 19.10.2016
(54) **Lahev**
(28) 1
(73) Karlovarské minerální vody a.s., Karlovy Vary, CZ
(72) Vzdal se práva být uveden - §35(2)(c) zák.č.207/2000 Sb., neuvedeno, XY
(74) AK Mrázek - Mrázková, JUDr. Josef Mrázek DrSc., Pernerova 11, Praha 8, 18600



1.1



1.2



1.3



1.4

- (51) **11-01**
(11) 36854
(21) 2016-40567
(22) 22.03.2016
(15) 21.10.2016
(54) **Část šperku k dalšímu zdobení**
(28) 1
(73) Písaříková Kamila, Praha 2, CZ
(72) Sojková Irena, Sázava, CZ
(74) Dana Lukajová, patentový zástupce, Voršilská 10, Praha 1, 11000

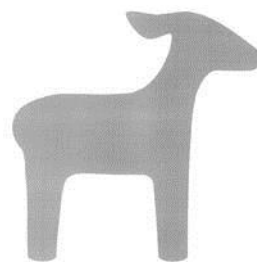

1.1

- (51) **11-02**
(11) 36856
(21) 2016-40562
(22) 11.03.2016
(15) 21.10.2016
(54) **Dárkový předmět**
(28) 1
(73) Hlušíček Petr, Krnov, CZ
(72) Hlušíček Petr, Krnov, CZ
(74) Ing. Pavel Nádvořník s.r.o., Sokola Tůmy 1099/1, Ostrava - Hulváky, 70900



1.1



1.2



1.3



1.4



1.5



1.6

- (51) 12-16
- (11) 36852
- (21) 2016-40696
- (22) 23.08.2016
- (15) 19.10.2016
- (45) 31.12.2016
- (54) Součásti automobilu
- (28) 14
- (73) ŠKODA AUTO a.s., Mladá Boleslav, Mladá Boleslav II, CZ
- (72) Kabaň Jozef Mgr., Mladá Boleslav, CZ

(55) Zveřejnění průmyslového vzoru je odloženo do: 31.12.2016

- (51) 20-02
- (11) 36849
- (21) 2015-40479
- (22) 11.12.2015
- (15) 19.10.2016
- (54) Multifunkční pult s kávovarem
- (28) 1
- (73) Dallmayr Vending & Office, k.s., Praha 1, CZ
- (72) Sion René, Praha 6 - Břevnov, CZ
- Kvita Roman, Kobylá nad Vidnavkou, CZ
- (74) JUDr. Jan Lukeš, Hybernská 1007/20/1007, Praha 1, 11000



1.1



1.2



1.3



1.4



1.5



1.6



1.7

- (51) **23-03**
(11) 36855
(21) 2016-40582
(22) 06.04.2016
(15) 21.10.2016
(54) **Radiátor**
(28) 1
(73) VIADRUS a.s., Bohumín, CZ
(72) Vaňková Aneta Ing., Ostrava - Poruba, CZ



1.1



1.2

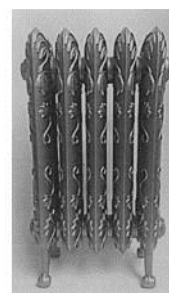

1.3

- (51) **26-06**
(11) 36851
(21) 2016-40695
(22) 23.08.2016
(15) 19.10.2016
(45) 31.12.2016
(54) **Světelné vybavení vozidla**
(28) 10
(73) ŠKODA AUTO a.s., Mladá Boleslav, Mladá Boleslav II, CZ
(72) Kabaň Jozef Mgr., Mladá Boleslav, CZ

(55) **Zveřejnění průmyslového vzoru je odloženo do: 31.12.2016**

- (51) **29-01**
(11) 36850
(21) 2016-40514
(22) 19.04.2016
(15) 19.10.2016
(54) **Hadicový systém dvoudveřový**
(28) 1
(73) ALBECO s.r.o., Liberec I-Staré Město, CZ
(72) Fišerová Michaela, Liberec, CZ
(74) STRNAD Patentová a známková kancelář, Ing. Václav Strnad, Rychtářská
375/31, Liberec 14, 46014



1.2

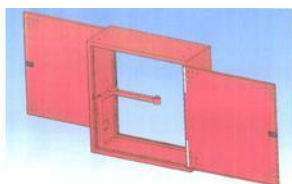

1.1

Seznam vlastníků zapsaných průmyslových vzorů

(73)	(11)	(51)	(73)	(11)	(51)
ALBECO s.r.o., Liberec I-Staré Město, CZ	36850	29-01	Písařiková Kamila, Praha 2, CZ	36854	11-01
Dallmayr Vending & Office, k.s., Praha 1, CZ	36849	20-02	ŠKODA AUTO a.s., Mladá Boleslav, Mladá Boleslav II, CZ	36851	26-06
Hlušiček Petr, Krnov, CZ	36856	11-02	ŠKODA AUTO a.s., Mladá Boleslav, Mladá Boleslav II, CZ	36852	12-16
Karlovarské minerální vody a.s., Karlovy Vary, CZ	36853	09-01	VIADRUS a.s., Bohumín, CZ	36855	23-03
VZLU TECHNOLOGIES a.s., Praha 9 - Letňany, CZ	36857	03-01			

Dodatková ochranná osvědčení pro léčiva a pro přípravky na ochranu rostlin

Podání žádosti o udělení osvědčení

- (22) 30.09.2016
 - (21) SPC/CZ2016/479
 - (71) Intervet International B.V., 5831 AN Boxmeer, NL
 - (68) 2190289
 - (54) **Isoxazolinové směsi a jejich použití jako antiparazitik**
 - (92) EU/2/13/158, 17.05.2016
 - (93) EU/2/13/158, 17.05.2016, EU
 - (95) **Bravecto spot-on roztok - fluralaner, léčivý přípravek**
-

Úřední rozhodnutí a oznámení

MK4A, MK4F

Zánik patentů a autorských osvědčení uplynutím doby platnosti

(11)	(21)	Int.Cl/(51)	(11)	(21)	Int.Cl/(51)
285945	1996-3132	8/C21C 5/30	292857	1997-1995	8/B22D 41/22
288051	1996-3113	8/H04N 5/913	294580	1996-3080	8/G01F 23/00
291755	1996-3135	8/F16L 9/12	296692	1999-1399	8/C04B 22/08
291794	1998-1322	8/C07D 417/12			

MM4A, MM4F

Zániky patentů a autorských osvědčení pro nezaplacení udržovacích poplatků

(11)	(21)	Int.Cl/(51)	(11)	(21)	Int.Cl/(51)
288946	1998-3367	8/C21B 13/12	300475	2004-1070	8/E05D 13/00
291787	1999-1285	8/B60N 2/44	300569	2003-3192	8/B60S 1/38
292876	2002-1318	8/B65B 41/16	300621	2003-995	8/E21D 23/16
293414	1998-3344	8/C07C 1/04	300656	2002-1333	8/B01F 5/02
293964	2003-1065	8/F21V 7/06	300700	2008-238	8/G01N 3/00
295251	2000-1346	8/B22D 17/26	301964	2000-1347	8/B22D 17/06
295785	1999-1362	8/H01H 3/30	302697	2009-229	8/H01T 13/16
296406	2001-3761	8/C08G 65/10	302951	2003-990	8/D04B 1/14
296747	1998-3342	8/C11D 1/14	302976	2002-3440	8/C21B 11/00
296759	2000-1369	8/B29C 53/24	303139	2003-2936	8/C07D 263/58
297202	1998-3343	8/C11D 1/14	304556	2002-1266	8/B65H 54/06
297885	2002-109	8/B41K 1/40	304666	2003-2888	8/D07B 1/06
298198	2001-4537	8/B66F 9/06	305121	2003-3578	8/A61K 9/28
300156	2001-3311	8/A21B 2/00	305636	2002-3088	8/F27D 3/12
300386	1999-1250	8/C09C 3/08	305654	2008-212	8/B09B 3/00

MK1K

Zániky užitných vzorů uplynutím doby platnosti

(11)	(21)	(51)	(11)	(21)	(51)
17076	2006-18199	A23K 1/20	17194	2006-18187	B64C 11/04
17123	2006-18183	A61N 1/00	17195	2006-18188	B64C 11/04
17167	2006-18185	B01L 1/00	17196	2006-18189	B64C 11/04
17193	2006-18186	B64C 11/04	17404	2006-18195	A47L 15/00

MK4Q

Zániky práva ze zapsaných průmyslových vzorů uplynutím doby ochrany

(11)	(21)	Int.Cl/(51)	(11)	(21)	Int.Cl/(51)
26869	1996-29100	6/07-01	33865	2006-36717	8/09-03
26870	1996-29101	6/07-01	35134	2011-38638	9/02-02
30493	2001-33190	7/26-05	35185	2011-38629	9/02-04
30627	2001-33183	7/04-02	35280	2011-38634	9/03-03
30637	2001-33177	7/06-07	35294	2011-38639	9/12-11
33699	2006-36716	8/02-02	35552	2011-38636	9/08-08

Zápis licenčních smluv do rejstříku průmyslových vzorů pro nabyvatele

(11) 26902
(73) HUMI OUTDOOR, s.r.o., Voznice, CZ
Nabyvatel: FENIX Protector s.r.o., č.p. 30, Mokrovraty, 26203, CZ

Druh licence: výlučná
Datum uzavření smlouvy: 03.10.2016
Datum zápisu smlouvy: 19.10.2016

ND1K

První prodloužení doby platnosti užitých vzorů

(51) A01M 1/20 (2006.01)	(51) B65H 5/08 (2006.01)
A01M 17/00 (2006.01)	B65H 5/10 (2006.01)
(11) 24600	B65H 5/14 (2006.01)
(21) 2012-26798	(11) 25005
(22) 10.10.2012	(21) 2012-27218
(73) Výzkumný ústav potravinářský Praha, v.v.i., Praha - Hostivař, CZ	(22) 19.12.2012
(54) Zařízení k provádění netoxické inaktivace hmyzu v zrninách ve velkoobjemových přepravních textilních vacích	(73) Rieter CZ s.r.o., Ústí nad Orlicí, CZ
(51) F28F 3/00 (2006.01)	(54) Zařízení pro uchopení prástové cívky
(11) 24685	(51) B66F 7/14 (2006.01)
(21) 2012-26855	E04G 25/04 (2006.01)
(22) 22.10.2012	(11) 25084
(73) KORADO a.s., Česká Třebová, CZ	(21) 2012-27037
(54) Víceřadé otopné těleso s řízeným průtokem topného média	(22) 18.11.2012
(51) H01F 1/44 (2006.01)	(73) České vysoké učení technické v Praze, Fakulta strojní, Ústav výrobních strojů a zařízení, Praha, CZ
H01F 1/28 (2006.01)	(54) Zdvihové zařízení výsuvných podpěrných noh
H01F 1/36 (2006.01)	(51) B01B 1/00 (2006.01)
B82B 3/00 (2006.01)	B01J 3/03 (2006.01)
B82Y 25/00 (2011.01)	B01J 8/10 (2006.01)
(11) 24727	(11) 25119
(21) 2012-26872	(21) 2012-26897
(22) 23.10.2012	(22) 26.10.2012
(73) Univerzita Tomáše Bati ve Zlíně, Zlín, CZ	(73) Výzkumný ústav rostlinné výroby, v.v.i., Praha - Ruzyně, CZ
(54) Magnetoreologická suspenze se zvýšenou oxidační a chemickou stabilitou	(54) Laboratorní zařízení pro simulaci procesů hydrotermálně-katalytického zpracování biomasy a bioodpadů
(51) A23G 3/54 (2006.01)	(51) F02M 25/00 (2006.01)
(11) 24830	F02B 43/10 (2006.01)
(21) 2012-26985	F02B 51/00 (2006.01)
(22) 09.11.2012	(11) 25132
(73) Stomatov Vladimír, Praha 10 - Hostivař, CZ	(21) 2013-27298
(54) Modifikovaný cukrářský výrobek medovníkového typu	(22) 14.11.2012
(51) D01H 4/48 (2006.01)	(73) České vysoké učení technické v Praze, Fakulta strojní, Centrum kompetence automobilového průmyslu Josefa Božka, Praha, CZ
D01H 4/50 (2006.01)	(54) Zařízení pro snižování emisí oxidů dusíku ze spalovacích motorů a/nebo zvyšování výkonu spalovacích motorů při zachování emisí oxidů dusíku ze spalovacích motorů a/nebo zvyšování celkové účinnosti motoru při zachování emisí oxidů dusíku ze spalovacích motorů
D01H 4/00 (2006.01)	(51) E06B 3/263 (2006.01)
(11) 24853	E06B 3/40 (2006.01)
(21) 2012-27163	E04B 7/18 (2006.01)
(22) 12.12.2012	(11) 25143
(73) Rieter CZ s.r.o., Ústí nad Orlicí, CZ	(21) 2012-26775
(54) Podtlakový kompenzátor pro ukládání přebytečné přize při zapřádání	(22) 04.10.2012
(51) D01H 4/44 (2006.01)	(73) VKR Holding A/S, Horsholm, DK
D01H 13/00 (2006.01)	(54) Střešní okno a spodní těsnění okenního křídla
(11) 24862	(51) G01H 11/00 (2006.01)
(21) 2012-26973	G09B 5/00 (2006.01)
(22) 07.11.2012	(11) 25144
(73) Rieter CZ s.r.o., Ústí nad Orlicí, CZ	(21) 2012-26776
(54) Tangenciální pohon řemenic na rotorovém dopřádacím stroji	(22) 05.10.2012
(51) A01M 1/20 (2006.01)	(73) Výzkumný a zkušební letecký ústav, a.s., Praha - Letňany, CZ
(11) 24950	(54) Elektromagnetický kladivkový mechanismus pro experimentální modální analýzu
(21) 2012-26933	
(22) 02.11.2012	
(73) YANNICK a.s., Šenov u Nového Jičína, CZ	
(54) Odpařovač	

- | | |
|---|--|
| (51) H02K 13/10 (2006.01) | (51) C08L 67/06 (2006.01) |
| H02K 11/04 (2006.01) | C08K 7/02 (2006.01) |
| H02K 23/18 (2006.01) | (11) 25314 |
| H02K 5/14 (2006.01) | (21) 2012-26896 |
| H02K 13/00 (2006.01) | (22) 26.10.2012 |
| (11) 25226 | (73) Technická univerzita v Liberci, Katedra strojírenské technologie, oddělení tváření kovů a zpracování plastů, Liberec, CZ |
| (21) 2012-26812 | Magna Exteriors (Bohemia) s.r.o., Liberec VI - Rochlice, CZ |
| (22) 12.10.2012 | (54) Biokompozit s PLA matricí a vlákny sóji |
| (73) VUT v Brně, Fakulta elektrotechniky a komunikačních technologií, Ústav výkonové elektrotechniky a elektroniky, Brno, CZ | (51) H01R 39/38 (2006.01) |
| (54) Pomocný kartáč sběracího ústrojí elektrického stroje | H02K 13/00 (2006.01) |
| (51) F26B 19/00 (2006.01) | H02K 5/14 (2006.01) |
| (11) 25247 | H01R 39/415 (2006.01) |
| (21) 2012-26764 | H01R 39/02 (2006.01) |
| (22) 02.10.2012 | H01R 39/40 (2006.01) |
| (73) Kohout engineering s.r.o., Praha 5, CZ | (11) 25388 |
| (54) Zařízení pro vysoušení knih a dalšího papírového materiálu pomocí pružných topných panelů nebo pružných topných polí | (21) 2012-26829 |
| (51) H04L 12/40 (2006.01) | (22) 16.10.2012 |
| G06F 13/00 (2006.01) | (73) VUT v Brně, Fakulta elektrotechniky a komunikačních technologií Ústav výkonové elektrotechniky a elektroniky, Brno, CZ |
| F26B 19/00 (2006.01) | (54) Držák pomocného kartáče sběracího ústrojí elektrického stroje |
| (11) 25248 | (51) B60L 5/22 (2006.01) |
| (21) 2012-26766 | (11) 25420 |
| (22) 02.10.2012 | (21) 2013-27519 |
| (73) Kohout engineering s.r.o., Praha 5, CZ | (22) 28.02.2013 |
| (54) Zapojení jednovodičové sériové komunikační sběrnice ve vysušovací komoře pro vysoušení knih a dalšího papírového materiálu | (73) FAIVELEY TRANSPORT LEKOV a.s., Blovice, CZ |
| (51) C08L 67/06 (2006.01) | (54) Svislý čep ložiska trolejbusového sběrače |
| C08K 7/02 (2006.01) | (51) F26B 3/06 (2006.01) |
| (11) 25310 | F26B 9/00 (2006.01) |
| (21) 2012-26885 | (11) 25521 |
| (22) 25.10.2012 | (21) 2012-26926 |
| (73) Technická univerzita v Liberci, Katedra strojírenské technologie, oddělení tváření kovů a zpracování plastů, Liberec, CZ | (22) 01.11.2012 |
| Magna Exteriors (Bohemia) s.r.o., Liberec VI - Rochlice, CZ | (73) JAHLA s.r.o., Milevsko, CZ |
| (54) Biokompozit s PLA matricí a vlákny banánovníku | (54) Víceřadý šterbinový provzdušňovací rošt s rámem |
| (51) C08L 67/06 (2006.01) | (51) B05B 1/02 (2006.01) |
| C08K 7/02 (2006.01) | (11) 25534 |
| (11) 25311 | (21) 2013-27377 |
| (21) 2012-26893 | (22) 29.01.2013 |
| (22) 26.10.2012 | (73) BERNDORF BÄDERBAU s.r.o., Bystřice nad Olší, CZ |
| (73) Technická univerzita v Liberci, Katedra strojírenské technologie, oddělení tváření kovů a zpracování plastů, Liberec, CZ | (54) Víceúčelová tryska |
| Magna Exteriors (Bohemia) s.r.o., Liberec VI - Rochlice, CZ | (51) B29C 45/16 (2006.01) |
| (54) Biokompozit s PLA matricí a vlákny kokosu | B29C 65/56 (2006.01) |
| (51) C08L 67/06 (2006.01) | B29C 65/70 (2006.01) |
| C08K 7/02 (2006.01) | (11) 25577 |
| (11) 25312 | (21) 2012-26901 |
| (21) 2012-26894 | (22) 29.10.2012 |
| (22) 26.10.2012 | (73) Technická univerzita v Liberci, Katedra strojírenské technologie, oddělení tváření kovů a zpracování plastů, Liberec, CZ |
| (73) Technická univerzita v Liberci, Katedra strojírenské technologie, oddělení tváření kovů a zpracování plastů, Liberec, CZ | (54) Geometrie nerozebíratelného spojení plastových vstříkovaných bikomponentních výrobků |
| Magna Exteriors (Bohemia) s.r.o., Liberec VI - Rochlice, CZ | (51) B23Q 15/00 (2006.01) |
| (54) Biokompozit s PLA matricí a vlákny konopí | (11) 25738 |
| (51) C08L 67/06 (2006.01) | (21) 2012-27059 |
| C08K 7/02 (2006.01) | (22) 22.11.2012 |
| (11) 25313 | (73) České vysoké učení technické v Praze, Fakulta strojní, Ústav výrobních strojů a zařízení, Praha, CZ |
| (21) 2012-26895 | (54) Zařízení pro zvýšení technologických možností strojů, zejména obráběcích |
| (22) 26.10.2012 | (51) H01R 39/58 (2006.01) |
| (73) Technická univerzita v Liberci, Katedra strojírenské technologie, oddělení tváření kovů a zpracování plastů, Liberec, CZ | G01N 19/02 (2006.01) |
| Magna Exteriors (Bohemia) s.r.o., Liberec VI - Rochlice, CZ | G01R 31/34 (2006.01) |
| (54) Biokompozit s PLA matricí a vlákny lnu | (11) 25785 |
| (51) C08L 67/06 (2006.01) | (21) 2012-26838 |
| C08K 7/02 (2006.01) | (22) 17.10.2012 |
| (11) 25313 | (73) VUT v Brně, Fakulta elektrotechniky a komunikačních technologií, Ústav výkonové elektrotechniky a elektroniky, Brno, CZ |
| (21) 2012-26895 | (54) Zařízení pro zjišťování velikosti opotřebení kartáčů kluzného kontaktu elektrických strojů pomocí diagnostiky a vyhodnocování měření prachových částic na záchytné destičce |
| (22) 26.10.2012 | |
| (73) Technická univerzita v Liberci, Katedra strojírenské technologie, oddělení tváření kovů a zpracování plastů, Liberec, CZ | |
| Magna Exteriors (Bohemia) s.r.o., Liberec VI - Rochlice, CZ | |
| (54) Biokompozit s PLA matricí a vlákny lnu | |

(51) F02B 37/007	(2006.01)	(51) A23L 1/214	(2006.01)
F02B 37/013	(2006.01)	A23L 1/217	(2006.01)
(11) 25786		A23G 3/48	(2006.01)
(21) 2013-27297		A23L 1/22	(2006.01)
(22) 22.11.2012		A23L 19/10	(2016.01)
(73) České vysoké učení technické v Praze, Fakulta strojní, Centrum kompetence automobilového průmyslu Josefa Božka, Praha, CZ		A23L 19/18	(2016.01)
(54) Zapojení sacího, výfukového a palivového systému přeplňovaných spalovacích motorů s požadavkem na vyšší provozní tlak plynného paliva		A23L 27/00	(2016.01)
(51) B66F 7/16	(2006.01)	(11) 26604	
E04G 25/04	(2006.01)	(21) 2012-26713	
(11) 26147		(22) 21.09.2012	
(21) 2012-27036		(73) Bajkai Miriam, 979 01 Rimavská Sobota, SK	
(22) 18.11.2012		(54) Sladké lupinky	
(73) České vysoké učení technické v Praze, Fakulta strojní, Ústav výrobních strojů a zařízení, Praha, CZ		(51) F21V 31/04	(2006.01)
EXBYDO s.r.o., Pelhřimov, CZ		F21Y 105/00	(2006.01)
(54) Zdvihové zařízení výsuvných podpěrných noh		F21Y 101/02	(2006.01)
		F21W 131/10	(2006.01)
		(11) 26943	
		(21) 2014-29111	
		(22) 18.10.2012	
		(73) LEADER LIGHT s.r.o., Spišská Nová Ves, SK	
		(54) Zařízení pro komplexní ochranu LED zdroje nebo LED ARRAY zdroje před vnějšími povětrnostními podmínkami	

ND1K

Druhé prodloužení doby platnosti užitečných vzorů

(51) G21F 1/04	(2006.01)	(51) B66C 3/04	(2006.01)
E04B 1/62	(2006.01)	B66C 3/16	(2006.01)
E04C 2/04	(2006.01)	E02F 3/47	(2006.01)
(11) 20177		(11) 20417	
(21) 2009-21696		(21) 2009-21763	
(22) 17.09.2009		(22) 06.10.2009	
(73) Gypstrend, s.r.o., Kobeřice, CZ		(73) CREA Hydro&Energy, z.s., Brno, Černá Pole, CZ	
(54) Prefabrikovaný dílec k odstínění rentgenového záření		(54) Drapakový koš	
(51) C04B 38/10	(2006.01)	(51) G01N 3/10	(2006.01)
C04B 103/40	(2006.01)	G01N 3/08	(2006.01)
E04B 1/80	(2006.01)	(11) 20501	
(11) 20178		(21) 2009-21922	
(21) 2009-21729		(22) 12.11.2009	
(22) 23.09.2009		(73) Vysoké učení technické v Brně, Brno, CZ	
(73) Gypstrend, s.r.o., Kobeřice, CZ		(54) Zatěžovací zařízení s trvale působící hydraulickou soustavou	
(54) Tepelně izolační stavební materiál		(51) G01N 3/08	(2006.01)
(51) E04D 13/18	(2014.01)	G01N 3/12	(2006.01)
(11) 20283		G01N 3/62	(2006.01)
(21) 2009-21811		(11) 20527	
(22) 13.10.2009		(21) 2009-21923	
(73) SOLARTEC HOLDING a.s., Rožnov pod Radhoštěm, CZ		(22) 12.11.2009	
(54) Vnější plášť budovy		(73) Vysoké učení technické v Brně, Brno, CZ	
(51) B61B 11/00	(2006.01)	(54) Rám se zatěžovacími vysokotlakými vaky	
(11) 20311		(51) G01B 7/00	(2006.01)
(21) 2009-21837		G01P 3/42	(2006.01)
(22) 21.10.2009		(11) 20637	
(73) Mazák Václav st., Velešín, CZ		(21) 2009-21776	
Mazák Václav ml., Velešín, CZ		(22) 07.10.2009	
(54) Kladková baterie pro lyžařský vlek		(73) Ústav termomechaniky Akademie věd ČR, v.v.i., Praha, CZ	
(51) B09B 3/00	(2006.01)	(54) Magnetorezistivní senzor pro snímání polohy rotujících částí strojů	
(11) 20313		(51) G01M 9/06	(2006.01)
(21) 2009-21863		G01M 9/00	(2006.01)
(22) 27.10.2009		(11) 20951	
(73) EVECOT BRNO, S. R. O., Brno, CZ		(21) 2009-21771	
(54) Zařízení pro ekonomické využití a optimalizované řízení technologických provozů		(22) 07.10.2009	
		(73) Výzkumný a zkušební letecký ústav, a.s., Praha, CZ	
		(54) Tlaková sonda pro nestacionární měření	

(51) <i>G01F 1/05</i>	(2006.01)	(51) <i>E05F 3/10</i>	(2006.01)
<i>G01F 1/34</i>	(2006.01)	<i>E05F 5/00</i>	(2006.01)
<i>G01F 15/00</i>	(2006.01)	<i>E05F 1/08</i>	(2006.01)
(11) 21732		<i>A47B 88/04</i>	(2006.01)
(21) 2009-21770		(11) 23473	
(22) 07.10.2009		(21) 2011-25010	
(73) Výzkumný a zkušební letecký ústav, a.s., Praha - Letňany, CZ		(22) 08.10.2009	
(54) Natáčivý stator měřicího stavu axiální turbíny		(73) Karl Simon GmbH & Co. KG, Aichhalden, DE	
		(54) Zatahovací zařízení	

ND4Q

První obnovy doby ochrany průmyslových vzorů

(51) 16-05		(51) 20-03	
(11) 35267		(11) 35563	
(21) 2011-38818		(21) 2011-38875	
(22) 06.10.2011		(22) 08.12.2011	
(54) Držák kamery nebo fotoaparátu		(54) Reklamní plastový držák do auta	
(51) 25-01		(51) 02-07	
(11) 35302		(11) 35601	
(21) 2011-38866		(21) 2011-38892	
(22) 30.11.2011		(22) 16.12.2011	
(54) Tvárnice		(54) Přezka oděvu	

ND4Q

Druhé obnovy doby ochrany průmyslových vzorů

(51) 21-01	
(11) 33957	
(21) 2006-36915	
(22) 16.11.2006	
(54) Figurka	

PD4A

Převod práv a ostatní změny majitelů patentů

(11) 304357		(11) 305120	
(21) 2003-2197		(21) 2003-2198	
(73) Takeda AS, 1383 Asker, NO		(73) Takeda AS, 1383 Asker, NO	

Převod práv u dodatkových ochranných osvědčení

(11) 294603/141		(11) 294603/141	
(21) 2008-141		(21) 2008-141	
(73) Royalty Pharma Collection Trust, New York, 10022, NY, US		(73) AbbVie Deutschland GmbH & Co. KG, 65205 Wiesbaden, DE	

QA9A

Nabídka licence

(73) ATEA PRAHA s.r.o., Rudná u Prahy, CZ	
(11) 304262	
(54) Zařízení pro rovnoměrný rozptyl prachových částic	
(73) Vysoká škola chemicko- technologická v Praze, Praha 6- Dejvice, CZ	
(11) 306320	
(54) Využití nových typů pentamethiniových solí s expandovanou chinoxalinovou jednotkou v protinádorové terapii	

Zamítnuté a částečně zamítnuté přihlášky ochranných známek před zveřejněním

Kapitola obsahuje údaje o rozhodnutích o přihláškách ochranných známek, u kterých byly na základě provedeného věcného průzkumu shledány Úřadem důvody pro zamítnutí přihlášky ochranné známky podle ustanovení § 4 nebo 6 zákona č. 441/2003 Sb. Na základě toho Úřad vydal rozhodnutí o zamítnutí přihlášky podle ustanovení § 22 zákona č. 441/2003 Sb., a to pro celý seznam výrobků a služeb nebo pro jeho část. Údaje o výsledku rozhodnutí (zamítnutí přihlášky, částečné zamítnutí přihlášky) jsou uvedeny jako datum právní moci rozhodnutí/výsledek rozhodnutí.

(210) **O-500282**
(540)



16.10.2016/NABYTÍ P.M. - ČÁSTEČNÉ ZAMÍTNUTÍ PŘIHLÁŠKY

(210) **O-522432**
(540)

Razíme české peníze

18.10.2016/NABYTÍ P.M. - ZAMÍTNUTÍ PŘIHLÁŠKY

(210) **O-524448**
(540)

KONFERENCE TAX FORUM

18.10.2016/NABYTÍ P.M. - ZAMÍTNUTÍ PŘIHLÁŠKY

(210) **O-525391**
(540)

CITERKA

22.10.2016/NABYTÍ P.M. - ZAMÍTNUTÍ PŘIHLÁŠKY

(210) **O-527955**
(540)

Porcelánový svět

19.10.2016/NABYTÍ P.M. - ZAMÍTNUTÍ PŘIHLÁŠKY

(210) **O-528679**
(540)



21.10.2016/NABYTÍ P.M. - ZAMÍTNUTÍ PŘIHLÁŠKY

(210) **O-529128**
(540)

VirtuálníRealita.cz

20.10.2016/NABYTÍ P.M. - ČÁSTEČNÉ ZAMÍTNUTÍ PŘIHLÁŠKY

Přehled zveřejněných přihlášek ochranných známek

Přihlášky ochranných známek, které byly na základě výsledků formálního a věcného průzkumu provedeného Úřadem shledány schopné zápisu do rejstříku ochranných známek, jsou obsaženy v této kapitole. Důležitou právní skutečností je, že zveřejněním přihlášky ochranné známky v této kapitole Věstníku (§ 23 zákona č. 441/2003 Sb.) začíná běžet zákonná tříměsíční lhůta pro podání námitek podle ustanovení § 25 zákona č. 441/2003 Sb.

Číselný přehled (210)											
O-468681	O-513668	O-520027	O-520520	O-520809	O-523333	O-523364	O-523655	O-524268	O-524758	O-524760	O-526413
O-526902	O-526991	O-526993	O-527951	O-528809	O-529981	O-530629	O-530630	O-530631	O-530632	O-530635	O-530696
O-530697	O-530772	O-530897	O-531378	O-531399	O-531566	O-531568	O-531572	O-531713	O-531755	O-531768	O-531800
O-531892	O-531899	O-531926	O-531941	O-531953	O-532044	O-532050	O-532106	O-532122	O-532130	O-532199	O-532274
O-532348	O-532349	O-532450	O-532475	O-532750	O-532771	O-532879	O-532903	O-532931	O-532932	O-533067	O-533144
O-533152	O-533153	O-533155	O-533174	O-533208	O-533271	O-533275	O-533309	O-533352	O-533356	O-533479	O-533480
O-533570	O-533590	O-533609	O-533691	O-533692	O-533693	O-533694	O-533738	O-533787	O-533789	O-533794	O-533801
O-533833	O-533834	O-533841	O-533842	O-533856	O-533857	O-533867	O-533869	O-533876	O-533877	O-533878	O-533879
O-533884	O-533885	O-533886	O-533887	O-533925	O-533932	O-533945	O-533946	O-533947	O-533948	O-533953	O-533956
O-533957	O-533969	O-533978	O-533980	O-533986	O-533999	O-534009	O-534026	O-534035	O-534036	O-534047	O-534065
O-534066	O-534067	O-534068	O-534072	O-534073	O-534074	O-534075	O-534082	O-534099	O-534102	O-534105	O-534107
O-534109	O-534125	O-534140	O-534141	O-534142	O-534144	O-534181	O-534182	O-534190	O-534212	O-534223	O-534224
O-534226	O-534241	O-534268	O-534288	O-534290	O-534291	O-534405	O-534570				

Zveřejněné přihlášky ochranných známek

(210) **O-468681**
(220) 12.06.2009
(320) 12.06.2009
(511) 9, 16, 41
(540)



(510) (9) přístroje pro záznam, přenos nebo reprodukci zvuku či obrazů, magnetické, mediální nosiče, diskové nosiče dat nezařazené do jiných tříd, disky pro nahrávání zvuku, gramofonové desky, kompaktní disky, video - pásky a CDI; (16) papír, lepenka a zboží vyrobené z těchto materiálů nezařazené do jiných tříd, tiskoviny, fotografie, umělohmotné balicí materiály (nezařazené do jiných tříd), časopisy a periodika; (41) zábava, prezentace hudebních a zábavních programů, také prostřednictvím rozhlasu a televize, organizování hudebních a rekreačních akcí, včetně tanečních večírků, kulturní aktivity, služby vystupujících umělců, včetně zajišťování hudebních vystoupení, vydávání knih, novin a časopisů.

(730) **UM EVENTS s.r.o.**, Revoluční 1082/8, Praha 1, 11000, CZ
(740) Mgr. Filip Směja, Helénská 1799/4, Praha 2, 12000

(210) **O-513668**
(220) 20.05.2014
(320) 20.05.2014
(511) 9, 16
(540)

Andragogika v praxi

(510) (9) elektronické publikace (s možností stažení); (16) časopisy (periodika), oběžník (newsletter).

(730) **Asociace institucí vzdělávání dospělých ČR, o.s.**, Karlovo náměstí 292/14, Praha 2 Nové Město, 12000, CZ

(210) **O-520027**
(220) 12.02.2015
(320) 12.02.2015
(511) 16
(540)

ALBINO

(510) (16) papír, lepenka, papírenské zboží, absorpční fólie z papíru nebo plastu pro balení potravin, archy papíru, balicí papír, balicí, výplňové a vycpávkové materiály z papíru nebo lepenky, celofán (celulózové fólie) na balení, fólie z regenerované celulózy na balení (celofán), papírové kornouty, lepicí pásy pro kancelářské účely a použití v domácnosti, obaly (papírnické výrobky), obalové materiály ze škrobu, papír, papírenské výrobky, papírové pásy, papírové podložky pod sklenice, pytlíky z papíru nebo umělých hmot jako obaly, sáčky z papíru nebo umělých hmot jako obaly.

(730) **JIP-Papírny Větrní, a.s.**, Papírenská 2, Větrní, 38211, CZ

(210) **O-520520**
(220) 03.03.2015
(320) 03.03.2015
(511) 5, 29, 30, 31, 32, 43
(540)



(510) (5) antibakteriální a dezinfekční přípravky, prostředky proti bolesti hlavy, léčivé byliny, dezinfekční přípravky pro hygienické účely, dietní potraviny upravené pro lékařské účely, minerální doplňky potravy, přípravky pro péči o dutinu ústní pro lékařské účely, léčivé cukrovinky a pastilky, léčivé rostliny, doplňky výživové pro účely nikoli lékařské, doplňky stravy, dietní doplňky a dietní doplňky stravy, na bázi ovoce, zeleniny, olejů a tuků, vitamínové a minerální přípravky, pilulky pro farmaceutické účely, potravinové doplňky, potravinové doplňky a doplňky stravy na bázi výrobků obsažených ve tř. 30, výživové doplňky a potraviny pro zvláštní výživu obsahující látky rostlinného původu, extrakty z rostlin/bylin, vše náležející do této třídy; (29) ovoce a zelenina konzervované, sušené a zavařené, želé, oleje a tuky jedlé, vše náležející do této třídy, marmelády, džemy, bio ovoce a zelenina zpracované, omáčky (dipy), kandované ovoce, maso, neživé ryby a drůbež, mléko a mléčné výrobky, klobásy, salámy, párky, masové konzervy, koncentrované vývary, rybí konzervy, konzervované maso, nasolené potraviny, polévky, slanina, šunka, uzeniny, hotová jídla v konzervách; (30) aromatické přípravky do potravin, bramborová moučka, cukr, hořčice, koření, mouka, ovesné vločky, rýže, sůl, melasa, mák, kmín, sojové extrahované šroty, nápoje připravované na základě kávy, kakaa nebo čokolády, zmrzlina, zmrzlinové krémy, zmrzlinové výrobky, pudíng, trvanlivé pečivo a cukrovinky, čaj, ovocné čaje, čajové směsi, čajové nápoje, potraviny rostlinného původu, káva, kakao, cukrovinky, karamel, příchutě do nápojů (s výjimkou éterických olejů), příchutě do potravin (s výjimkou esencí a éterických olejů), přírodní sladidla, bombóny, konzervované bylinky zahradní (koření), žvýkačky, ne pro lékařské účely, müsli, cereálie, dresinky na potraviny, oves mletý a loupáný; (31) zemědělské, zahradnické a lesnické výrobky, živé rostliny a zvířata, semena, krmné směsi, obilniny, čerstvé brambory, čerstvá cibule, čerstvé citrusové ovoce, cukrová třtina, čerstvé ovoce a zelenina, okurky, ořechy, píce a píce, pšenice, řepa, řepkové a slunečnicové šroty a semena, sadba, sazenice, seno, krmivo pro zvířata, potravinářské i krmné obiloviny, ječmen, kukuřice, oves; (32) nealkoholické nápoje, ovocné šťávy, mošty, přípravky na výrobu nápojů, sirupy, šumivé nápoje, stolní vody včetně vod ochucených, pramenité a minerální vody včetně vod ochucených, balená voda, nápojové směsi a prášky, ovocné koncentráty k přípravě nealkoholických nápojů; (43) služby zajišťující stravování a nápoje, dočasné ubytování, rezervace ubytování v hotelích, penzionech a jiných ubytovacích zařízeních v ČR i v zahraničí.

(590) Barevná
(730) **Food Paradise spol. s r.o.**, Bělocerkevská 16, Praha 10, 10000, CZ
(740) Ing. Václav Kratochvíl, Husníkova 2086/22, Praha 13, 15800

(210) **O-520809**
(220) 13.03.2015
(320) 13.03.2015
(511) 12, 16, 25, 28, 41
(540)



(510) (12) vodní dopravní prostředky, jakož i jejich náhradní díly a součásti, lodě, jachty, nafukovací čluny, vodní skútry, příslušenství pro malá plavidla, vesla a pádla; (16) fotografie, fotokopie, tiskoviny, propagační tiskoviny, letáky, oběžníky, prospekty, tištěné publikace, knihy, brožury, časopisy, magazíny periodické a neperiodické, reklamní materiály, manuály, mapy, karty, noviny, diáře, kalendáře, vstupenky, formuláře, obálky, ročenky, vlajky (papírové), grafiky, adresáře a seznamy, obtisky, pera; (25) oděvy pro sport a volný čas, jmenovitě oděvy pro vodní sporty, bundy sportovní, větrovky, kombinézy jako oděvy, zejména kombinézy pro vodní sporty, sportovní soupravy, tepláky, šortky, kamaše, kalhoty, legíny, oděvy koupací, oděvy plážové, oděvy nepromokavé, plavky, sportovní dresy, trika, košile, polokošile, mikiny, tílka, pulovry, vesty, svetry, opasky, šle, prádlo osobní, prádlo spodní, ponožky, šály, šátky, pokrývky hlavy, rukavice, čelenky, obuv, sportovní obuv, obuv plážová; (28) sportovní potřeby, zejména pro provozování vodních sportů, nářadí a výstroj pro surfing, windsurfing, sportovní plachtění, vodní lyžování a obdobné sporty, surfařská prkna, včetně surfařských prken opatřených motorem, paddleboardy, plovací desky, vodní lyže, výstroj pro provozování uvedených sportů, plovací vesty, obaly na sportovní nářadí a náčiní, na vesla a pádla, surfy; (41) pořádání sportovních a společenských akcí, provozování sportovních a tělovýchovných zařízení, pořádání závodů a sportovních soutěží, půjčování a pronájem sportovních doplňků, potřeb a nářadí, především pro vodní sporty, instruktážní výcvik, výuka surfingu a windsurfingu, půjčování a pronájem sportovních doplňků, potřeb a nářadí, sportovní zpravodajství a vydávání textů (s výjimkou reklamních, náborových, propagačních nebo inzertních textů) se zaměřením na vodní sporty, vydavatelské a nakladatelské činnosti, elektronické publikování, fotografování.

(730) **Šula Martin**, Tovačovského 23, Brno, 63600, CZ
(740) INPARTNERS GROUP, Ing. Ivan Lukšiček, Koliště 1965/13a, Brno, 60200

(210) **O-523333**
(220) 22.06.2015
(320) 22.06.2015
(511) 9, 11, 17
(540)

Elektro - Praga

(510) (9) elektrické kontakty, zásuvky elektrického proudu, spínací elektrická zařízení, zástrčky kličkové pro elektřinu, elektrická relé, elektrická kontaktní zařízení, elektrické ovládací a rozvodné desky, elektrické pojistky, přípojky, spínače, elektrické ukazovací přístroje, elektrické vypínače, svorky drátů k napojení elektrického kontaktu (z plastu), svorky odbočkové, časové spínače, zvonky elektrické, elektroměry; (11) přístroje pro topení, výrobu páry, pro vaření, přístroje chladicí, pro sušení, ventilaci, distribuci vody a sanitární zařízení, to vše s výjimkou elektrických ventilátorů, elektrických kamen kuchyňských, pokojových a akumulacních, elektrických vařičů, trub na pečení, ponorných ohřivačů, elektrických osušovačů, parních napáječek, litinových kamen pětinkových a pro topení pilinami a pro dráhy, litinových regulačních kamen pro dílny a sály, litinových sporáků, litinových splachovačů, litinových článkových kotlů pro ústřední topení s automatickou regulací, průmyslových topenišť a předtopenišť; (17) izolační plastické hmoty a výrobky polozpracované, izolační rámečky z plastu, izolační kryty plastové, izolační pouzdra z plastů.

(730) **ABB s.r.o.**, Vyskočilova 1561/4a, Praha 4, Michle, 14000, CZ
(740) Mgr. Kamil Kolátor, Dobiášova 1246/29, Liberec, 46006

(210) **O-523364**
(220) 23.06.2015
(320) 23.06.2015
(511) 32, 43
(540)

Černá svině

(510) (32) piva, sladové nápoje, minerální vody, šumivé nápoje a jiné nápoje nealkoholické, nápoje a šťávy ovocné, sirupy a jiné přípravky ke zhotovování nápojů; (43) služby zajišťující stravování a nápoje.
(730) **Dej Bůh štěstí s.r.o.**, Českosbrodská 17, Kostelec nad Černými Lesy, 28163, CZ
(740) Mgr. Pavel Voska, Psárská 1347/1, Praha 4 - Michle, 14100

(210) **O-523655**
(220) 07.07.2015
(320) 07.07.2015
(511) 35, 38, 41, 42
(540)

Opilý kuře

(510) (35) reklamní, inzertní a propagační činnost prostřednictvím jakéhokoliv média, prostřednictvím telefonní, datové, informační, elektronické, komunikační nebo počítačové sítě, marketing, merchandising, inzerce poštou, licence na výrobky a služby ostatních (komerční správa), pomoc při řízení obchodní činnosti, obchodní nebo podnikatelské informace, obchodní nebo podnikatelský průzkum, organizování výstav (komerčních nebo reklamních), pořádání veletrhů pro obchodní a reklamní účely, průzkum trhu, průzkum veřejného mínění, zajišťování předplatného telekomunikačních služeb pro ostatní, organizační zabezpečování televizního vysílání v rámci této třídy, předvádění zboží, příprava inzertních sloupků, aktualizování reklamních materiálů, pronájem reklamních materiálů, zasilání reklamních materiálů zákazníkům, rozšiřování reklamních nebo inzertních materiálů, sekretářské služby, služby v oblasti grafické úpravy pro reklamní účely, styky s veřejností, vydávání reklamních nebo náborových propagačních a inzertních textů, televizní reklama, obchodní vedení uměleckých agentur, zajišťování novinového předplatného (pro předplatitele), aktualizace a zpracování dat (obrázků, fotografií, 3D aplikací); (38) telekomunikace, elektronická pošta, služby elektronických nástěnek (telekomunikační služby), informační kanceláře, vysílání kabelové televize, služby dálkových konferencí, počítačová komunikace, posílání zpráv, poskytování internetových diskusních fór, pronájem přístrojů pro přenos zpráv, pronájem přístupového času ke globálním počítačovým sítím, pronájem zařízení pro přenos informací, přenašení televizního signálu pomocí satelitních družic, přenos zpráv a obrazových informací pomocí počítače, půjčování telekomunikačních zařízení, teleshoppingové služby (poskytování televizních kanálů pro teleshoppingové služby), televizní vysílání, digitální vysílání, televizní vysílání zábavných, vzdělávacích, výchovných, soutěžních, diskusních a informačních pořadů, šíření elektronických časopisů, informací, elektronických periodik, knih v elektronické podobě, audio nebo audiovizuálních děl prostřednictvím informační, datové, elektronické, komunikační, telekomunikační nebo počítačové sítě, zejména Internetu, pomocí satelitů a jiné, informační služby na Internetu související s televizním vysíláním, služby na Internetu související s televizním vysíláním, přenos dat (obrázků, fotografií, 3D aplikací); (41) nahrávání nosičů zvukových nebo obrazových zvukových, služby v oblasti digitálního zpracování obrazu, elektronické publikování (DTP), služby v oblasti estrád, TV produkce, tvorba a výroba televizních a audiovizuálních programů, obrazové zpravodajství, filmová produkce, jiná než reklamní, filmová studia, filmová tvorba, filmové projekce, půjčování filmů, fotografování, informace o možnostech zábavy, informace o výchově a vzdělávání, výchovně zábavné klubové služby, služby nahrávacího studia, nahrávání videopásek, organizace společenských a kulturních akcí, organizace, provozování a provádění her a soutěží i veřejných, organizování vzdělávacích nebo zábavných soutěží, výstavní činnost v oblasti kultury, zábavy, výchovy nebo vzdělávání, plánování a organizování večírků, pronájem audio nahrávek, pronájem dekorací, pronájem kinematografických filmů, provozování her on-line (z počítačové sítě), výroba divadelních nebo jiných představení, půjčování videopásek, psaní scénářů, organizování a vedení seminářů, reportérské služby, televizní zábava, opatřování titulky, výuka, výroba videofilmů, pronájem zvukového nahrávacího zařízení, živá představení; (42) hosting prostoru pro webové stránky, hosting portálů na Internetu, hosting on-line platformy pro nahrávání, návrhy, strukturování a programování či jiné vytváření a instalace, údržba a správa internetových portálů a serverů a

internetových či intranetových počítačových stránek a nástěnek a internetových či intranetových aplikací, návrhy, strukturování a programování či jiné vytváření a instalace a údržba počítačových programů a počítačových systémů a databází a databázových systémů, výzkum a vývoj a tvorba systémů pro elektronické obchodování včetně příslušného softwaru a hardwaru, tvorba softwaru, programování internetových databázových systémů, programování multimediálních aplikací, tvorba interaktivních a grafických programů, tvorba multimediálních dokumentů, prezentací, aplikací a katalogů, konstrukce www prezentací, softwarové řešení www serverů, návrh www stránek, tvorba počítačové animace a vizualizace, poskytování vyhledávačů pro Internet, převod (konverze) počítačových programů, dat či jiných údajů v elektronické podobě z různých formátů do jiných formátů (ne fyzický), převod (konverze) dokumentů, dat či jiných údajů z fyzických médií na elektronická média.

(730) **FTV Prima, spol. s r.o.**, Na Žertvách 24/132, Praha 8 - Libeň, 18000, CZ

(210) **O-524268**

(220) 31.07.2015

(320) 31.07.2015

(511) 5, 16, 29, 30, 31, 32, 33, 35, 42, 44

(540)



(510) (5) kojenecká a dětská výživa a další potraviny pro zvláštní výživu spadající do této třídy; (16) propagační a informační materiály jako obálky, štítky, formuláře, tiskopisy, dopisní papíry, pořadače, psací potřeby, obaly na spisy, samolepky, kancelářské potřeby, obtisky, plakáty, fotografie, katalogy, reklamní tiskoviny, inzertní listy, etikety, prospekty, novoročenky, vizitky, pohlednice, kalendáře, periodické a neperiodické publikace, papírové obaly, obaly z umělých hmot zařazené ve třídě 16; (29) maso a masné výrobky, ryby a rybí výrobky, ostatní vodní živočichové včetně výrobků z nich, drůbež a zvěřina včetně výrobků z nich, ovoce a zelenina konzervované, sušené, vařené, kandované, mražené nebo jinak zpracované, ovocné a zeleninové saláty, výrobky z brambor, džemy, marmelády, želatina, vejce a vaječné výrobky, mléko a mléčné výrobky, oleje a jedlé tuky, polévky, bujóny, hotová jídla z masa, ryb, drůbeže, zvěřiny nebo luštěnin, studené omáčky, dehydratované výrobky, zmrazené potraviny zařazené do této třídy; (30) káva, čaj, kakao, cukr a ostatní přírodní sladidla, rýže, kávové náhražky, nápoje kávové a kakaové, nápoje kávové a kakaové, nápoje na bázi čaje, mouka a výrobky z mouky, těstoviny, chléb, pečivo, cukrářské výrobky, cukrovinky, želé, čokoláda a čokoládové výrobky, čokoládové nápoje, zmrzliny a smetanové krémy, omáčky, směsi pro přípravu hotových pokrmů, krémů, dezertů, dresinků a polev, zmrzlinové prášky, ovesné vločky a jiné obilniny pro osobní konzumaci, med a výrobky z medu, droždí, prášky do těsta, sůl, hořčice, ocet, koření, ochucovačla, škrob a škrobové výrobky, zmrazené potraviny zařazené do této třídy; (31) výrobky zemědělské určené ke spotřebě člověkem v nezměněném stavu jako jídlo nebo nápoj neuvedené v jiných třídách, čerstvé ovoce a zelenina, luštěniny a olejiny, suché skořápkové plody, houby, konzumní brambory; (32) minerální a pramenité vody, šumivé nápoje včetně sycených a jiné nápoje nealkoholické, prášky na přípravu šumivých nápojů, nápoje a šťávy ovocné a zeleninové, sirupy, koncentráty a jiné přípravky ke zhotovování nápojů, piva; (33) vína, lihoviny a ostatní alkoholické nápoje, ovocná vína a medovina; (35) propagační a reklamní činnost zaměřená na kvalitní regionální zemědělské výrobky a potraviny; (42) nezávislé posuzování a osvědčování jakosti a původu zemědělských a potravinářských výrobků; (44) konzultační a poradenská činnost v oblasti posuzování kvality a původu zemědělských a potravinářských výrobků.

(730) **Česká republika - Ministerstvo zemědělství**, Těšnov 65/17, Praha 1 - Nové Město, 10000, CZ

(210) **O-524758**

(220) 24.08.2015

(320) 24.02.2015

(511) 14

(540)

RETINA

(510) (14) hodinické a chronometrické nástroje, hodinky, hodiny, časoměry, chronografy pro použití jako časoměry, chronometry, díly pro hodinky, hodiny a hodinické a chronometrické nástroje, a to vše vyjma pro laboratorní účely, řemínky k hodinkám, pásky k hodinkám, pouzdra na hodinky, hodiny a hodinické a chronometrické nástroje, klenoty.

(730) **Apple Inc.**, 1 Infinite Loop, Cupertino, 95014, CA, US

(740) Havel, Holásek & Partners s.r.o., advokátní kancelář, Mgr. Robert Nešpírek LL.M., Na Florenci 2116/15, Praha 1, 11000

(210) **O-524760**

(220) 24.08.2015

(320) 24.08.2015

(511) 5, 9, 16, 18, 22, 24, 25, 28, 29, 30, 31, 32, 33, 35, 38, 41, 42, 44

(540)



(510) (5) kojenecká a dětská výživa a další potraviny pro zvláštní výživu spadající do této třídy; (9) přístroje pro záznam, převod, reprodukci zvuku nebo obrazu, záznamové disky, kompaktní disky DVD a ostatní digitální záznamové nosiče, počítačový software a elektronické nosiče dat; (16) papír a výrobky z papíru pro informační, reklamní a propagační účely, fotografie, grafické reprodukcce, letáky, plakáty, obtisky tiskoviny, tištěné publikace, mapy, dotazníky, tabule a cedule spadající do této třídy, tiskařské typy a štočky, obálky, štítky, formuláře, tiskopisy, dopisní papíry, pořadače, psací potřeby, samolepky, kancelářské potřeby, katalogy, reklamní tiskoviny, inzertní listy, etikety, prospekty, novoročenky, vizitky, pohlednice, kalendáře, periodické a neperiodické publikace, papírové obaly, obaly z umělých hmot zařazené ve třídě 16; (18) kůže a výrobky z kůže a koženky, a to kufry, cestovní tašky, diáře, peněženky, tašky a klíčenky, deštníky, slunečníky a hole v rámci této třídy; (22) stany, plachty, plachtoviny a pytle v rámci této třídy; (24) tkaniny a textilní výrobky, zejména ubrusy a přehozy; (25) oděvy, obuv, kloboučnické zboží, opasky; (28) hry a hračky v rámci této třídy; (29) maso a masné výrobky, ryby a rybí výrobky, ostatní vodní živočichové, včetně výrobků z nich, drůbež a zvěřina, včetně výrobků z nich, ovoce a zelenina konzervované, sušené, vařené, kandované, mražené nebo jinak zpracované, ovocné a zeleninové saláty, výrobky z brambor, džemy, marmelády, želatina, vejce a vaječné výrobky, mléko a mléčné výrobky, oleje a jedlé tuky, polévky, bujóny, hotová jídla z masa, ryb, drůbeže, zvěřiny nebo luštěnin, studené omáčky, dehydratované výrobky, zmrazené potraviny zařazené do této třídy; (30) káva, čaj, kakao, cukr a ostatní přírodní sladidla, rýže, kávové náhražky, nápoje kávové a kakaové, nápoje kávové a kakaové, nápoje na bázi čaje, mouka a výrobky z mouky, těstoviny, chléb, pečivo, cukrářské výrobky, cukrovinky, želé, čokoláda a čokoládové výrobky, čokoládové nápoje, zmrzliny a smetanové krémy, omáčky, směsi pro přípravu hotových pokrmů, krémů, dezertů, dresinků a polev spadajících do této třídy, prášek na přípravu zmrzliny, ovesné vločky a jiné obilniny pro osobní konzumaci, med a výrobky z medu, droždí, prášky do těsta, sůl, hořčice, ocet, koření, ochucovačla, škrob a škrobové výrobky, zmrazené potraviny zařazené do této třídy; (31) výrobky zemědělské určené ke spotřebě člověkem v nezměněném stavu jako jídlo nebo nápoj neuvedené v jiných třídách, čerstvé ovoce a zelenina, luštěniny, olejiny, suché skořápkové plody, houby a konzumní brambory, to vše spadající do této třídy; (32) minerální a pramenité vody, šumivé nápoje včetně sycených, nápoje nealkoholické, prášky na přípravu šumivých nápojů, nápoje a šťávy ovocné a zeleninové, sirupy, koncentráty a jiné přípravky ke zhotovování nápojů, piva; (33) vína, lihoviny a ostatní alkoholické nápoje (kromě piva), ovocná vína a medovina; (35)

propagační a reklamní činnost zaměřená na zemědělské výrobky a potraviny, pronájem reklamní doby v komunikačních médiích, pronájem reklamních ploch, psaní reklamních textů, reklama (propagace), reklama on-line v počítačové síti, rozšiřování reklamních materiálů zákazníkům (letáky, prospekty, tisky, vzorky), reklamní texty (vydávání, zveřejňování, oznámení, vyhlášení, publikování), rozhlasová reklama, služby v oblasti grafické úpravy pro reklamní účely, obchodní vedení uměleckých agentur, venkovní reklama, vylepování plakátů, organizování reklamních akcí, pořádání farmářských trhů, pořádání veletrhů a výstav pro obchodní a reklamní účely; (38) šíření informací z oboru zemědělství, potravinářství a zdravé výživy prostřednictvím komunikačních sítí, přenosu zpráv a obrazových informací pomocí Internetu v rámci této třídy; (41) organizace a pořádání koncertů, organizace vzdělávacích nebo zábavných soutěží, pořádání společenských a kulturních akcí, slavností a výstav v rámci této třídy; (42) nezávislé posuzování a osvědčování jakosti a původu zemědělských a potravinářských výrobků, tvorba a správa webových stránek a prezentací na sociálních sítích a aplikací pro mobilní telefony a jiná IT zařízení; (44) zemědělské, zahradnické a lesnické služby související s konzultační a poradenskou činností v oblasti posuzování kvality a původu zemědělských a potravinářských výrobků.

(590) Barevná

(730) Česká republika - Ministerstvo zemědělství, Těšnov 65/17, Praha 1 - Nové Město, 10000, CZ

(210) O-526413

(220) 03.11.2015

(320) 03.11.2015

(511) 9, 35, 36, 42

(540)

Kreditech

(510) (9) počítačové programy (programy), nahrané, počítačové programy (s možností stažení), počítačový software, nahráný, počítačový software pro vytváření finančních modelů, počítačový software, spojený s finanční historií, počítačový software, týkající se řízení finančních transakcí, software pro správu financí, počítačové programy vztahující se k finančním záležitostem; (35) poradenství vztahující se k řízení obchodních rizik, řízení (poradenské služby obchodní nebo podnikatelské), odborné konzultace vztahující se k řízení obchodní činnosti, kompilování a analyzování informací a dat vztahujících se k řízení obchodní činnosti, počítačové řízení obchodní činnosti (pro třetí osoby), pomoc při řízení obchodní činnosti vztahující se k rozvoji podniků, pomoc při řízení obchodní činnosti; (36) finanční služby v oblasti poskytování půjček, poskytování půjček proti záruce, poskytování spotřebitelských úvěrů, financování půjček, financování krátkodobých půjček, financování osobních půjček, finanční půjčky firmám, poskytování půjček, poskytování osobních půjček, poskytování studentských půjček, služby týkající se poskytování půjček a úvěrů, finanční management pro podniky, finanční poradenství, poskytování finančních prostředků, nezávislé poradenství vztahující se k finančnímu plánování, finanční poradenství a konzultační služby, finanční informace, údaje, poradenské a konzultační služby, služby v oblasti finančního poradenství a řízení, informatizované finanční poradenské služby, finanční poradenské služby pro fyzické osoby, osobní finanční služby, poradenské služby vztahující se k osobním financím; (42) navrhování a vývoj počítačového hardwaru a softwaru, software jako služba (saas).

(730) Kreditech Holding SSL GmbH, Ludwig-Erhard-Strasse 1, 20459 Hamburg, DE

(740) Společná advokátní kancelář Všecka Zelený Švorčík Kalenský a partneři, JUDr. Otakar Švorčík, advokát, Hálkova 2, Praha 2, 12000

(210) O-526902

(220) 23.11.2015

(320) 23.11.2015

(511) 35, 36, 42

(540)

MONETPAY

(510) (35) propagační činnost, reklama; (36) platební systémy (finanční služby), provozování platebních systémů, provádění plateb, zpracování kreditních karet a převod příslušných účtů a plateb prováděné prostřednictvím globální počítačové sítě, služby finanční, peněžní, nemovitostní a pojišťovací, zejména přijímání vkladů od veřejnosti, poskytování úvěrů, investování do cenných papírů na vlastní účet, finanční pronájem (leasing), platební styk a zúčtování, vydávání platebních prostředků jako platebních karet, elektronických peněz a cestovních šeků, poskytování

záruk, otevírání akreditivů, obstarávání inkasa, poskytování investičních služeb, obchodování na vlastní účet nebo na účet klienta s devizovými hodnotami a se zlatem, finanční makléřství, směnárenské činnosti (nákup devizových prostředků); (42) vývoj a tvorba počítačových programů, instalace počítačových programů, aktualizace a instalace počítačových programů, tvorba počítačových systémů, poradenské služby v oblasti počítačového hardwaru a softwaru, pronájem počítačového softwaru, hosting webových stránek, tvorba a správa webových stránek, umístění webových stránek, tvorba softwaru pro platební a kontrolní systémy pro masové akce.

(730) Netera Systems s.r.o., Sudoměřská 2293/32, Praha 3, 13000, CZ

(740) Mgr. Jan Bičíš, advokát, Lucemburská 1492/11, Praha 3, 13000

(210) O-526991

(220) 26.11.2015

(320) 26.11.2015

(511) 29, 31, 44

(540)

MORAVIA

(510) (29) čerstvá konzumní vejce, vejce pro přímou spotřebu, vaječná melanž, vaječné směsi v prášku, vaječné bílky, vaječné žloutky, vaječné konzervy, vejce vařená, vejce vařená a barvená, vejce loupaná v nálevu, bílkoviny jako potrava; (31) drůbež (živá zvířata), drůbež na chov, hospodářská zvířata, chovná drůbež, krmivá suchá pro zvířata, krmné směsi na výkrm hospodářských zvířat, nosnice, obilná zrna v nezpracovaném stavu, zelenina čerstvá, živá zvířata; (44) chov zvířat, chov nosnic, chov brojlerů.

(730) OVUS-podnik živočišné výroby, spol. s r.o., Těhul 169, Slaný, Kvíc, 27401, CZ

(210) O-526993

(220) 26.11.2015

(320) 26.11.2015

(511) 29, 31, 44

(540)

FARMÁŘSKÝ VÝBĚR

(510) (29) čerstvá konzumní vejce, vejce pro přímou spotřebu, vaječná melanž, vaječné směsi v prášku, vaječné bílky, vaječné žloutky, vaječné konzervy, vejce vařená, vejce vařená a barvená, vejce loupaná v nálevu, bílkoviny jako potrava; (31) drůbež (živá zvířata), drůbež na chov, hospodářská zvířata, chovná drůbež, krmivá suchá pro zvířata, krmné směsi na výkrm hospodářských zvířat, nosnice, obilná zrna v nezpracovaném stavu, zelenina čerstvá, živá zvířata; (44) chov zvířat, chov nosnic, chov brojlerů.

(730) OVUS-podnik živočišné výroby, spol. s r.o., Těhul 169, Slaný, Kvíc, 27401, CZ

(210) O-527951

(220) 11.01.2016

(320) 15.07.2014

(511) 12, 35, 37, 42

(540)

AUTO HAK

(510) (12) tažná zařízení, střešní nosiče, přívěsné vozíky, součásti a díly pro tyto výrobky v rámci této třídy; (35) zprostředkování obchodu, velkoobchodní a maloobchodní činnost se zaměřením na tažná zařízení pro vozidla, přívěsné vozíky, střešní nosiče, komerční využití Internetu a elektronický obchod se zaměřením na tažná zařízení, vozíky, střešní nosiče, předvádění zboží, reklama se zaměřením na výše uvedené produkty ve tř. 12, rozšiřování vzorků zboží, marketingové aktivity, administrativní činnost, franchising; (37) instalace, opravy, údržba a modernizace nosičů a držáků pro automobily, poradenská a konzultační činnost k výše uvedenému, montáž autodoplňků; (42) zkoušky tažných zařízení.

(730) VAPOL CZ s.r.o., Zašová 270, Zašová, 75651, CZ

(210) O-528809

(220) 15.02.2016

(320) 15.02.2016

(511) 16, 21, 32

(540)

NÁMĚŠŤÁK

(510) (16) tiskoviny, prospekty, plakáty, letáky, fotografie, pohlednice, samolepky, etikety, kromě textilních, reklamní, informační a propagační výrobky z papíru, včetně dekoračních předmětů z papíru, propisky a fixy,

obalový materiál z papíru a balicí folie z plastu, papírové a plastové sáčky a tašky, papírové podložky a tácky pod sklenice; (21) pohárky a poháry skleněné, sklenice, číše, láhve, poháry keramické, holby keramické, stojany na jídelní lístky, keramické a porcelánové tácky, keramické džbány; (32) piva různých druhů a stupňovitostí, světlá i tmavá, sudová i lahvová, piva výčepní, sladová, ležáky a piva příchucovaná, piva speciální, jako piva bylinná a bylinková, zázvorová, ovocná, piva nízkoenergetická a s nízkým obsahem alkoholu, piva nealkoholická, dietetická piva a nápoje (vyjma určených k léčebným účelům), sladina a sladové nápoje míchané a lihuprosté, šumivé nápoje na bázi piva s nízkým obsahem alkoholu nebo piva nealkoholická s obsahem ovocných a/nebo zeleninových šťáv, výtažků a výluhů, případně bylin, nápoje kvašené nealkoholické, nealkoholické nápoje, minerální vody a přípravky na jejich výrobu, přírodní nebo umělé, a to trestí (ne éterické oleje), tablety a prášky, nealkoholické nápoje obsahující kyselinu uhličitou, ovocné a zeleninové šťávy, proteinové nápoje, nealkoholické nápoje obsahující vitamíny, multivitamíny a/nebo minerály, nealkoholické nápoje energetické, iontové, izotonické a výživové nápoje (vše nikoliv pro léčebné účely), šerbety jako nápoje, sodovky a stolní vody perlivé i neperlivé, dietní nápoje (ne pro lékařské účely), nealkoholické aperitivy, přípravky nebo příchutě na výrobu nápojů, a to koncentráty a sirupy, tablety a prášky na přípravu šumivých nealkoholických nápojů, nealkoholické nápoje s příchutí ovoce nebo zeleniny, džusy a mošty, pramenité vody, míchané nápoje nealkoholické.

(730) **Jadrníčková Bohdana**, Komenského 318, Náměšť na Hané, 78344, CZ

(740) Ing. Petr Soukup, Vídeňská 8, Olomouc, 77200

(210) **O-529981**

(220) 24.03.2016

(320) 24.03.2016

(511) 16, 25, 35, 38, 41, 42

(540)

YouMusic fest

(510) (16) tiskárenské výrobky, knihy, časopisy, fotografie, stojany na fotografie, fotoalba a alba pro sběratele, kalendáře, diáře, plakáty, letáky, nálepky, navštívenky, pohledy, sběratelské karty, katalogy, manuály, vstupenky, záložky do knih, tisky (rytiny), grafické reprodukcce, kancelářské potřeby kromě nábytku, kancelářský a dopisní papír, desky na dokumenty, obálky, razítka, psací potřeby, školní potřeby, vyučovací pomůcky a potřeby kromě přístrojů, pera, tužky, zvyrazňovače, fixy, gummy na gumování, pastelky, krabice z papíru nebo lepenky, papírové tašky, balicí papír, blahopřání, bloky (papírové výrobky), brožury, držáky na psací potřeby, figurky (sošky) z papírové hmoty, grafiky, karty, knižní zarážky, křída na psaní, papír, svítilny, toaletní papír, papírová prostírání, papírové podložky pod sklenice, papírové ubrousky, pastelky, penály, poutače z papíru nebo lepenky, pouzdra na doklady, pouzdra na pera, pouzdra s psacími potřebami, papírové praporky, prospekty, papírové ručníky, samolepky, sešity, skicáky, těžítka, tikety, tiskopisy, tiskové typy, tiskoviny, držátka na tužky, patentní tužky, zápisníky, zpěvníky; (25) oděvy, obuv, pokrývky hlavy, čepice, včetně pletených, šály, trička, plavky; (35) služby reklamních a propagačních kanceláří, marketing, propagace a reklama potravinářského zboží a gastronomických služeb, organizace spotřebitelských soutěží reklamního charakteru zaměřených zejména na podporu prodeje, vyhlášení výsledků soutěží reklamního charakteru zaměřených zejména na podporu prodeje, organizace spotřebitelských soutěží v rámci této třídy, spotřebitelská anketa, propagace výherce soutěže či ankety, reklamní, inzertní a propagační činnost, marketing, poskytování informací komerčního nebo reklamního charakteru, multimediálních informací komerčního charakteru, on-line inzerce, pronájem reklamních a komerčních informačních míst v rámci třídy, činnost reklamní agentury, činnost ekonomických a/nebo organizačních poradců, zprostředkování v obchodních vztazích, automatizované zpracování dat, pomoc při provozování obchodů a obchodních činností průmyslového nebo obchodního podniku, služby, které zahrnují záznam, přepis, vypracování, kompilaci, přenášení nebo systemizaci písemných či datových či elektronických sdělení a záznamů, jakož i využívání nebo kompilaci matematických a statistických údajů, organizační zabezpečování televizního vysílání, shromažďování zboží ve prospěch ostatních (s výjimkou přepravy tohoto zboží) tak, aby si zákazníci mohli toto zboží pohodlně prohlédnout a nakoupit (prostřednictvím maloobchodu, velkoobchodu, objednávkových katalogů nebo elektronických médií), výstavní činnost komerční; (38) telekomunikace, elektronická pošta, služby elektronických nástěnek (telekomunikační služby), informační kanceláře, vysílání kabelové televize, služby dálkových konferencí, počítačová komunikace, posílání

zpráv, poskytování internetových diskusních fór, pronájem přístrojů pro přenos zpráv, pronájem přístupového času ke globálním počítačovým sítím, pronájem zařízení pro přenos informací, přenášení televizního signálu pomocí satelitních družic, přenos zpráv a obrazových informací pomocí počítače, půjčování telekomunikačních zařízení, teleshoppingové služby (poskytování televizních kanálů pro teleshoppingové služby), televizní vysílání, digitální vysílání, televizní vysílání zábavných, vzdělávacích, výchovných, soutěžních, diskusních a informačních pořadů, šíření elektronických časopisů, informací, elektronických periodik, knih v elektronické podobě, audio nebo audiovizuálních děl prostřednictvím informační nebo datové nebo elektronické nebo komunikační nebo telekomunikační nebo počítačové sítě, zejména Internetu, pomocí satelitů a jiných sítí, informační služby na Internetu související s televizním vysíláním, služby na Internetu související s televizním vysíláním, přenos dat (obrázků, fotografií, 3D aplikací) prostřednictvím globální počítačové sítě; (41) nakladatelství a vydavatelství, ediční činnost, publikační činnost, nahrávání nosičů zvukových nebo obrazově zvukových, služby v oblasti digitálního zpracování obrazu, elektronické publikování (DTP), služby v oblasti estrád, TV produkce, tvorba a výroba televizních a audiovizuálních programů, obrazové zpravodajství, filmová produkce, jiná než reklamní, filmová studia, filmová tvorba, filmové projekce, půjčování filmů, fotografování, informace o možnostech zábavy, informace o výchově a vzdělávání, výchovně zábavní klubové služby, vydávání knih, služby nahrávacího studia, nahrávání videopásek, organizace společenských a kulturních akcí, organizace, provozování a provádění her a soutěží i veřejných, organizování vzdělávacích nebo zábavných soutěží, výstavní činnost v oblasti kultury nebo zábavy nebo výchovy nebo vzdělávání, plánování a organizování večírků, poskytování on-line elektronických publikací (bez možnosti stažení), pronájem audio nahrávek, pronájem dekorací, pronájem kinematografických filmů, provozování her on-line (z počítačové sítě), výroba divadelních nebo jiných představení, půjčování videopásek, psaní scénářů, organizování a vedení seminářů, reportérské služby, televizní zábava, opatřování titulky, výuka, vydávání elektronických knih a časopisů on-line, zveřejňování a vydávání textů, s výjimkou reklamních nebo náborových, výroba videofilmů, pronájem zvukového nahrávacího zařízení, živé představení, čtenářská anketa, divácká anketa; (42) hosting prostoru pro webové stránky, hosting portálu na Internetu, hosting on-line platformy pro nahrávání, návrhy, strukturování a programování či jiné vytváření a instalace, údržba a správa internetových portálů a serveru a internetových či intranetových počítačových stránek a nástěnek a internetových či intranetových aplikací, návrhy, strukturování a programování či jiné vytváření a instalace a údržba počítačových programů a počítačových systémů a databází a databázových systémů, výzkum a vývoj a tvorba systémů pro elektronické obchodování včetně příslušného softwaru a hardwaru, tvorba softwaru, programování internetových databázových systémů, programování multimediálních aplikací, tvorba interaktivních a grafických programů, tvorba multimediálních dokumentů, prezentací, aplikací a katalogů, konstrukce www prezentací, softwarové řešení www serverů, návrh www stránek, tvorba počítačové animace a vizualizace, poskytování vyhledávačů pro Internet, převod (konverze) počítačových programů, dat či jiných údajů v elektronické podobě z různých formátů do jiných formátů (ne fyzický), převod (konverze) dokumentů, dat či jiných údajů z fyzických médií na elektronická média.

(730) **FTV Prima, spol. s r.o.**, Na Žertvách 132/24, Praha 8 - Libeň, 18000, CZ

(210) **O-530629**

(220) 22.04.2016

(320) 22.04.2016

(511) 3, 5, 8, 10, 16, 28, 35, 39, 44

(540)

Dr.Max⁺ Lékárna

(510) (3) antiperspirační mýdlo, kosmetické barvy, čisticí mléko pro toaletní účely, přípravky pro čištění umělého chrupu, deodoranty pro lidskou

potřebu nebo pro zvířata, depilační přípravky, dezodorizační mýdlo, dezinfekční mýdla, zubní bělicí gely, přípravky na holení a po holení, antiseptický kamenec, kosmetické přípravky, koupelové soli, nikoliv pro medicínální účely, kosmetické krémy, lak na vlasy, laky na nehty, lesky na rty, mandlové mléko pro kosmetické účely, medicínální mýdla, mycí přípravky pro intimní hygienu a deodorizační přípravky, odlakovače, oleje pro toaletní účely, parfémy, pemza, pleťová voda pro kosmetické účely, přípravky proti pocení (toaletní potřeby), přípravky pro čištění zubní protězy, rtěnky, suché šampóny, šampóny, šampóny pro domácí zvířata, toaletní přípravky, ubrousky kosmetické napuštěné pleťovou vodou, ústní vody, nikoliv pro lékařské účely, vata na voňavkářské výrobky, vatové tyčinky pro kosmetické účely, vata pro kosmetické účely, vazelína z ropy pro kosmetické účely, kosmetické přípravky pro zeštíhlení, zubní pasty; (5) farmaceutické výrobky a jiné výrobky pro léčebné humánní nebo veterinární účely, zejména absorpční tampóny, absorpční vata, algináty - potravinové doplňky, alkaloidy pro lékařské účely, alkohol pro farmaceutické potřeby, aminokyseliny pro lékařské účely, analgetika, anestetika, anthelmintika (léky na vypuzení červů z těla), antibakteriální, dezinfekční přípravky, antibiotika, antikoncepční přípravky (chemické), antipyretika, antiseptika, antiurika, léčivé bahno, bakteriální přípravky pro lékařské a zvěrolékařské účely, balzámy pro lékařské účely, bikarbonát sodný pro farmaceutické účely, bílkovinné přípravky pro lékařské účely, biologické přípravky pro lékařské účely, biologické přípravky pro zvěrolékařské účely, vizmutové přípravky pro farmaceutické účely, bronchodilatační přípravky, brusné prostředky (na zuby), bylinné čaje pro lékařské účely, léčivé byliny, netabákové cigarety pro lékařské účely, cupanina pro farmaceutické účely, číhací soli, čípky, čistící přípravky pro kontaktní čočky, deodoranty jiné než pro lidskou potřebu nebo pro zvířata, detergenty pro lékařské účely, dětské plenkové kalhotky, dezinfekční přípravky pro hygienické účely, diagnostické přípravky pro lékařské účely, chemické přípravky pro diagnostikování těhotenství, dietetické látky upravené pro lékařské účely, dietní potraviny upravené pro lékařské účely, digestiva pro farmaceutické účely, doplňky potravy, minerální, doplňky výživové, drogy pro léčebné účely, enzymatické přípravky pro lékařské účely, enzymatické přípravky pro zvěrolékařské účely, eukalyptol pro farmaceutické účely, farmaceutické přípravky, fenyl pro lékařské účely, fermenty pro farmaceutické účely, formaldehyd pro farmaceutické účely, fungicidy, gáza na obvazování, glukóza, potravinové doplňky, glycerin pro lékařské účely, guajakol pro farmaceutické účely, gumiguta pro lékařské účely, přípravky proti hemeroidům, hemostatické tyčinky, hojivé (léčivé) houby (ne potraviny), hormony pro lékařské účely, hořčičné náplasti, hygienické kalhotky, hygienické ubrousky, hygienické vložky, chemické přípravky pro farmaceutické účely, chinin pro lékařské účely, chirurgické obvazy, chirurgické roušky, chloralhydrát pro farmaceutické účely, infuze (medicínální -), jodidy a jod pro farmaceutické účely, jodová tinktura, jojoba, absorpční kalhotky pro inkontinentní pacienty, kámen vinný pro farmaceutické účely, kapsle pro léky, karbol (přípravek na hubení parazitů), kokain pro léčebné účely, kolodium pro farmaceutické účely, léčivé kořeny, léčivé koupelové soli, kreozeol (olejovitá směs fenolických látek) pro farmaceutické účely, kurare, léčiva na kuří oka, laktóza pro farmaceutické účely, zubní laky, laxativa, lecitin pro lékařské účely, léčiva na zuby, léčiva pro humánní medicínu, léčiva pro zvěrolékařské účely, lékárníčky včetně obsahu, lékařské přípravky pro podporu růstu vlasů, lepidla pro umělé chrupy, leptací tyčinky, leukoplast, linimenty (tekuté masti), magnezie (oxid hořečnatý) pro farmaceutické účely, masti na popáleniny od slunce, masti pro farmaceutické účely, mateří kašička pro lékařské účely, medicínální infuze, menstruační tampóny, mentol pro léčebné účely, mikroorganismy pro použití v lékařství a zvěrolékařství, minerální vody pro lékařské účely, mléko sušené (pro kojence), přípravky na mozoly, náplasti, nápoje dietetické upravené pro lékařské účely, náramky protirevmatické, narkotika pro léčebné účely, obklady, obvazy tlakové, octany pro farmaceutické účely, oleje pro lékařské použití, opalovací tablety, opiáty pro léčebné účely, oplátkové kapsle pro farmaceutické účely, opodeldok, osobní sexuální lubrikanty, pásky přilnavé pro lékařské účely, pastilky pro farmaceutické účely, pásy pro hygienické vložky, pektin pro farmaceutické účely, peptony pro farmaceutické účely, peroxid vodíku pro lékařské účely, plenky, plenky pro domácí mazlíčky, chemické přípravky pro ošetřování plísňe, polštářek pro kojení, potravinové doplňky, projímadla, propolis pro farmaceutické účely, protiparazitické obojky pro zvířata, protiparazitické přípravky, protirevmatické náramky a prsteny, přípravky na hubení roztočů, přípravky potlačující chuť k jídlu pro lékařské účely, reagenční papír pro lékařské nebo veterinární účely, repelenty proti hmyzu, ricinový olej pro lékařské účely, roztoky pro kontaktní čočky, sedativa, sirupy pro farmaceutické účely, soli do minerálních koupelí, soli minerálních vod, steroidy, sulfonamidy (léčiva),

stypatika (přípravky pro zastavení krvácení), škrob pro dietetické nebo farmaceutické účely, tinktury (farmaceutické přípravky), tyčinky proti bradavicím, uhlí živočišné pro farmaceutické účely, uspávací přípravky, vata pro lékařské účely, vitamínové přípravky, dietetické vlákniny, vložky a tampóny dámské, minerální vody pro lékařské účely, zvěrolékařské přípravky, žvýkáci gummy i pro lékařské účely, homeopatické výrobky, zubolékařské výrobky; (8) nástroje s ručním pohonem, zejména břitvy, strojky na stříhání (ruční strojky), nůžky a kleštičky na nehty a pedikúru, žiletky; (10) lékařské přístroje, nástroje a potřeby, materiál pro lékařské použití, zejména aerosolové dávkovače pro lékařské účely, anesteziologické masky, anesteziologické přístroje, antikoncepční prostředky, s výjimkou chemických, ortopedické bandáže, bandáže (suspensory), baňky lékařské, berle pro tělesné postižené, dávkovače pilulek, defibrilátory, diagnostické přístroje pro lékařské účely, chirurgické dlahy, drenáže pro lékařské účely, dudlíky na dětské lahve, elastické punčochy pro chirurgické účely, elektrokardiografy, hematimetry, chirurgické přístroje a nástroje, chirurgické nitě, svorky a jehly, chrániče sluchu, inhalátory, injekční stříkačky pro lékařské účely, irigátory pro lékařské účely, kanyly, kápátka pro lékařské účely, katetry, kondomy, prezervativy, kýlní pásy, lahve pro kojence, lékařské přístroje a nástroje, masážní přístroje, misky pro lékařské účely, nádobky pro podávání mléku, nádoby na moč, elastické obvazy, odsávačky mateřského mléka, ochranné podušky proti proleženinám, ortopedické pomůcky a obuv, pesary, podušky vyhřívané elektricky pro léčebné účely, prostěradla pro pomočující se osoby, pulzometry, punčochy na křečové žíly, resuscitační přístroje, roušky chirurgické, rukavice pro lékařské účely, stříkačky injekční pro lékařské účely, špachtle krční, těhotenské pásy, teploměry pro lékařské účely, tlakoměry na měření krevního tlaku, ušní ucpávky, zábaly ohřívací pro první pomoc; (16) prospekty, návody, letáky, vizitky, obchodní papíry, papírové bannery; (28) papírové skládačky; (35) velkoobchodní a maloobchodní činnost s výrobky uvedenými ve třídě 3 - antiperspirační mýdlo, kosmetické barvy, čistící mléko pro toaletní účely, přípravky pro čištění umělého chrupu, deodoranty pro lidskou potřebu nebo pro zvířata, depilační přípravky, dezodorizační mýdlo, dezinfekční mýdla, zubní bělicí gely, přípravky na holení a po holení, antiseptický kamenec, kosmetické přípravky, koupelové soli, nikoliv pro medicínální účely, kosmetické krémy, lak na vlasy, laky na nehty, lesky na rty, mandlové mléko pro kosmetické účely, medicínální mýdla, mycí přípravky pro intimní hygienu a deodorizační přípravky, odlakovače, oleje pro toaletní účely, parfémy, pemza, pleťová voda pro kosmetické účely, přípravky proti pocení (toaletní potřeby), přípravky pro čištění zubní protězy, rtěnky, suché šampóny, šampóny, šampóny pro domácí zvířata, toaletní přípravky, ubrousky kosmetické napuštěné pleťovou vodou, ústní vody, nikoliv pro lékařské účely, vata na voňavkářské výrobky, vatové tyčinky pro kosmetické účely, vata pro kosmetické účely, vazelína z ropy pro kosmetické účely, kosmetické přípravky pro zeštíhlení, zubní pasty, ve třídě 5 - farmaceutické výrobky a jiné výrobky pro léčebné humánní nebo veterinární účely jako absorpční tampóny, absorpční vata, algináty - potravinové doplňky, alkaloidy pro lékařské účely, alkohol pro farmaceutické potřeby, aminokyseliny pro lékařské účely, analgetika, anestetika, anthelmintika (léky na vypuzení červů z těla), antibakteriální, dezinfekční přípravky, antibiotika, antikoncepční přípravky (chemické), antipyretika, antiseptika, antiurika, léčivé bahno, bakteriální přípravky pro lékařské a zvěrolékařské účely, balzámy pro lékařské účely, bikarbonát sodný pro farmaceutické účely, bílkovinné přípravky pro lékařské účely, biologické přípravky pro lékařské účely, biologické přípravky pro zvěrolékařské účely, vizmutové přípravky pro farmaceutické účely, bronchodilatační přípravky, brusné prostředky (na zuby), bylinné čaje pro lékařské účely, léčivé byliny, netabákové cigarety pro lékařské účely, cupanina pro farmaceutické účely, číhací soli, čípky, čistící přípravky pro kontaktní čočky, deodoranty jiné než pro lidskou potřebu nebo pro zvířata, detergenty pro lékařské účely, dětské plenkové kalhotky, dezinfekční přípravky pro hygienické účely, diagnostické přípravky pro lékařské účely, chemické přípravky pro diagnostikování těhotenství, dietetické látky upravené pro lékařské účely, dietní potraviny upravené pro lékařské účely, digestiva pro farmaceutické účely, doplňky potravy, minerální, doplňky výživové, drogy pro léčebné účely, enzymatické přípravky pro lékařské účely, enzymatické přípravky pro zvěrolékařské účely, eukalyptol pro farmaceutické účely, farmaceutické přípravky, fenyl pro lékařské účely, fermenty pro farmaceutické účely, formaldehyd pro farmaceutické účely, fungicidy, gáza na obvazování, glukóza, potravinové doplňky, glycerin pro lékařské účely, guajakol pro farmaceutické účely, gumiguta pro lékařské účely, přípravky proti hemeroidům, hemostatické tyčinky, hojivé (léčivé) houby (ne potraviny), hormony pro lékařské účely, hořčičné náplasti, hygienické kalhotky, hygienické ubrousky, hygienické vložky, chemické přípravky pro farmaceutické účely, chinin pro lékařské

účely, chirurgické obvazy, chirurgické roušky, chloralhydrát pro farmaceutické účely, infuze (medicínální -), jodidy a jod pro farmaceutické účely, jodová tinktura, jojoba, absorpční kalhotky pro inkontinentní pacienty, kámen vinný pro farmaceutické účely, kapsle pro léky, karbol (přípravek na hubení parazitů), kokain pro léčebné účely, kolodium pro farmaceutické účely, léčivé kořeny, léčivé koupelové soli, kreozot (olejovitá směs fenolických látek) pro farmaceutické účely, kurare, léčiva na kuří oka, laktóza pro farmaceutické účely, zubní laky, laxativa, lecitin pro lékařské účely, léčiva na zuby, léčiva pro humánní medicínu, léčiva pro zvěrolékařské účely, lékárníčky včetně obsahu, lékařské přípravky pro podporu růstu vlasů, lepidla pro umělé chrupy, leptací tyčinky, leukoplast, linimenty (tekuté masti), magnezie (oxid hořečnatý) pro farmaceutické účely, masti na popáleniny od slunce, masti pro farmaceutické účely, mateří kašička pro lékařské účely, medicínální infuze, menstruační tampóny, mentol pro léčebné účely, mikroorganismy pro použití v lékařství a zvěrolékařství, minerální vody pro lékařské účely, mléko sušené (pro kojence), přípravky na mozoly, náplasti, nápoje dietetické upravené pro lékařské účely, náramky protirevmatické, narkotika pro léčebné účely, obklady, obvazy tlakové, octany pro farmaceutické účely, oleje pro lékařské použití, opalovací tablety, opiáty pro léčebné účely, oplátkové kapsle pro farmaceutické účely, opodeldok, osobní sexuální lubrikanty, pásy přilnavé pro lékařské účely, pastilky pro farmaceutické účely, pásy pro hygienické vložky, pektin pro farmaceutické účely, peptony pro farmaceutické účely, peroxid vodíku pro lékařské účely, plenky, plenky pro domácí mazlíčky, chemické přípravky pro ošetřování plísňe, polštářek pro kojení, potravinové doplňky, projímadla, propolis pro farmaceutické účely, protiparazitické obojky pro zvířata, protiparazitické přípravky, protirevmatické náramky a prsteny, přípravky na hubení roztočů, přípravky potlačující chuť k jídlu pro lékařské účely, reagenční papír pro lékařské nebo veterinární účely, repelenty proti hmyzu, ricinový olej pro lékařské účely, roztoky pro kontaktní čočky, sedativa, sirupy pro farmaceutické účely, soli do minerálních koupelí, soli minerálních vod, steroidy, sulfonamidy (léčiva), styptika (přípravky pro zastavení krvácení), škrob pro dietetické nebo farmaceutické účely, tinktury (farmaceutické přípravky), tyčinky proti bradavicím, uhlí živočišné pro farmaceutické účely, uspávací přípravky, vata pro lékařské účely, vitamínové přípravky, dietetické vlákniny, vložky a tampóny dámské, minerální vody pro lékařské účely, zvěrolékařské přípravky, žvýkáci gummy i pro lékařské účely, zubolékařské přípravky, ve třídě 8 - nástroje s ručním pohonem, zejména břitvy, stroje na stříhání (ruční stroje), nůžky a kleštičky na nehty a pedikúru, žiletky, ve třídě 10 - lékařské přístroje, nástroje a potřeby, materiál pro lékařské použití, zejména aerosolové dávkovače pro lékařské účely, anesteziologické masky, anesteziologické přístroje, antikoncepční prostředky, s výjimkou chemických, ortopedické bandáže, bandáže (suspensory), baňky lékařské, berle pro tělesné postižené, dávkovače pilulek, defibrilátory, diagnostické přístroje pro lékařské účely, chirurgické dlahy, drenáže pro lékařské účely, dudlíky na dětské lahve, elastické punčochy pro chirurgické účely, elektrokardiografy, hematimetry, chirurgické přístroje a nástroje, chirurgické nitě, svorky a jehly, chrániče sluchu, inhalátory, injekční stříkačky pro lékařské účely, irigátory pro lékařské účely, kanyly, kápatka pro lékařské účely, katétry, kondomy, prezervativy, kýlní pásy, lahve pro kojence, lékařské přístroje a nástroje, masážní přístroje, misky pro lékařské účely, nádoby pro podávání léků, nádoby na moč, elastické obvazy, odsávačky mateřského mléka, ochranné podušky proti proleženinám, ortopedické pomůcky a obuv, pesary, podušky vyhříváné elektricky pro léčebné účely, prostředadla pro pomočující se osoby, pulzometry, punčochy na křečové žíly, resuscitační přístroje, roušky chirurgické, rukavice pro lékařské účely, stříkačky injekční pro lékařské účely, špachtle krční, těhotenské pásy, teploměry pro lékařské účely, tlakoměry na měření krevního tlaku, ušní ucpávky, zábaly ohřívací pro první pomoc, zprostředkovatelská činnost v oblasti obchodu s výše uvedenými výrobky ve třídách 3, 5, 8, 10 a 16, propagace, zprostředkovatelská a poradenská činnost v uvedených oblastech, nabízení uvedeného zboží na Internetu, komerční správa licencí na výrobky a služby ostatních, pronájem reklamních materiálů, pronájem reklamních ploch, průzkum trhu, průzkum veřejného mínění, rozšiřování reklamních materiálů zákazníkům (letáky, prospekty, tisky, vzorky), zaslání reklamních materiálů zákazníkům, rozšiřování inzertních materiálů, vydávání, zveřejňování, oznámení, vyhlášení, publikování reklamních textů, rozhlasová a televizní reklama, subdodavatelské služby (obchodní pomoc); (39) balení výše uvedených výrobků ve třídách 3, 5, 8, 10, dodávka tohoto zboží poštou, doprava, doručovací služby, kurýrské služby, skladování výše uvedených výrobků ve třídách 3, 5, 8, 10; (44) farmaceutické poradenství, zdravotní poradenství, služby lékárníků při přípravě receptů, individuální příprava léčiva, adjustace lékových forem

pro veřejnost, telemedicinské služby, provoz lékáren, provoz výdejen léků, lékařské služby, veterinární služby, kontrola léčiv, péče o hygienu a krásu osob a zvířat, rentgenová vyšetření a odběry krevních vzorků, služby týkající se umělého oplodnění, lékárenské poradenství.

(590) Barevná

(730) PHARMAX HOLDINGS LIMITED, Agias Fylaxeos & Polygnostou,C & I CENTER BUILDING 212, Limassol, CY

(740) Jiří Effmert, Družstevní 1424/12, Říčany, 25101

(210) O-530630

(220) 22.04.2016

(320) 22.04.2016

(511) 3, 5, 8, 10, 16, 28, 35, 39, 44

(540)



(510) (3) antiperspirační mýdlo, kosmetické barvy, čisticí mléko pro toaletní účely, přípravky pro čištění umělého chrupu, deodoranty pro lidskou potřebu nebo pro zvířata, depilační přípravky, dezodorizační mýdlo, dezinfekční mýdla, zubní bělicí gely, přípravky na holení a po holení, antiseptický kamenec, kosmetické přípravky, koupelové soli, nikoliv pro medicínální účely, kosmetické krémy, lak na vlasy, laky na nehty, lesky na rty, mandlové mléko pro kosmetické účely, medicínální mýdla, mycí přípravky pro intimní hygienu a deodoranti přípravky, odlakovače, oleje pro toaletní účely, parfémy, pemza, pleťová voda pro kosmetické účely, přípravky proti pocení (toaletní potřeby), přípravky pro čištění zubní protězy, rtěnky, suché šampóny, šampóny, šampóny pro domácí zvířata, toaletní přípravky, ubrusky kosmetické napuštěné pleťovou vodou, ústní vody, nikoliv pro lékařské účely, vata na vonavkářské výrobky, vatové tyčinky pro kosmetické účely, vata pro kosmetické účely, vazelína z ropy pro kosmetické účely, kosmetické přípravky pro zeštíhlení, zubní pasty; (5) farmaceutické výrobky a jiné výrobky pro léčebné humánní nebo veterinární účely, zejména absorpční tampony, absorpční vata, algináty - potravinové doplňky, alkaloidy pro lékařské účely, alkohol pro farmaceutické potřeby, aminokyseliny pro lékařské účely, analgetika, anestetika, anthelmintika (léky na vypuzení červů z těla), antibakteriální, dezinfekční přípravky, antibiotika, antikoncepční přípravky (chemické), antipyretika, antiseptika, antiurika, léčivé bahno, bakteriální přípravky pro lékařské a zvěrolékařské účely, balzámy pro lékařské účely, bikarbonát sodný pro farmaceutické účely, bílkovinné přípravky pro lékařské účely, biologické přípravky pro lékařské účely, biologické přípravky pro zvěrolékařské účely, vizmutové přípravky pro farmaceutické účely, bronchodilatační přípravky, brusné prostředky (na zuby), bylinné čaje pro lékařské účely, léčivé byliny, netabákové cigarety pro lékařské účely, cupanina pro farmaceutické účely, číhací soli, čípky, čisticí přípravky pro kontaktní čočky, deodoranty jiné než pro lidskou potřebu nebo pro zvířata, detergenty pro lékařské účely, dětské plenkové kalhotky, dezinfekční přípravky pro hygienické účely, diagnostické přípravky pro lékařské účely, chemické přípravky pro diagnostikování těhotenství, dietetické látky upravené pro lékařské účely, dietní potraviny upravené pro lékařské účely, digestiva pro farmaceutické účely, doplňky potravy, minerální, doplňky výživové, drogy pro léčebné účely, enzymatické přípravky pro lékařské účely, enzymatické přípravky pro zvěrolékařské účely, eukalyptol pro farmaceutické účely, farmaceutické přípravky, fenyl pro lékařské účely, fermenty pro farmaceutické účely, formaldehyd pro farmaceutické účely, fungicidy, gáza na obvazování, glukóza, potravinové doplňky, glycerin pro lékařské účely, guajakol pro farmaceutické účely, gumiguta pro lékařské účely, přípravky proti hemeroidům, hemostatické tyčinky, hojivé (léčivé) houby (ne potraviny), hormony pro lékařské účely, hořčičné náplasti, hygienické kalhotky, hygienické ubrusky, hygienické vložky, chemické přípravky pro farmaceutické účely, chinin pro lékařské účely, chirurgické obvazy, chirurgické roušky, chloralhydrát pro farmaceutické účely, infuze (medicínální -), jodidy a jod pro farmaceutické účely, jodová tinktura, jojoba, absorpční kalhotky pro inkontinentní pacienty, kámen vinný pro farmaceutické účely, kapsle pro

léky, karbol (přípravek na hubení parazitů), kokain pro léčebné účely, kolodium pro farmaceutické účely, léčivé kořeny, léčivé koupelové soli, kreozot (olejovitá směs fenolických látek) pro farmaceutické účely, kurare, léčiva na kuří oka, laktóza pro farmaceutické účely, zubní laky, laxativa, lecitin pro lékařské účely, léčiva na zuby, léčiva pro humánní medicínu, léčiva pro zvěrolékařské účely, lékárníčky včetně obsahu, lékařské přípravky pro podporu růstu vlasů, lepidla pro umělé chrupy, leptací tyčinky, leukoplast, linimenty (tekuté masti), magnezie (oxid hořečnatý) pro farmaceutické účely, masti na popáleniny od slunce, masti pro farmaceutické účely, mateří kašička pro lékařské účely, medicínální infuze, menstruační tampóny, mentol pro léčebné účely, mikroorganismy pro použití v lékařství a zvěrolékařství, minerální vody pro lékařské účely, mléko sušené (pro kojence), přípravky na mozoly, náplasti, nápoje dietetické upravené pro lékařské účely, náramky protirevmatické, narkotika pro léčebné účely, obklady, obvazy tlakové, octany pro farmaceutické účely, oleje pro lékařské použití, opalovací tablety, opiáty pro léčebné účely, oplatkové kapsle pro farmaceutické účely, opodeldok, osobní sexuální lubrikanty, pásy přilnavé pro lékařské účely, pastilky pro farmaceutické účely, pásky pro hygienické vložky, pektin pro farmaceutické účely, peptony pro farmaceutické účely, peroxid vodíku pro lékařské účely, plenky, plenky pro domácí mazlíčky, chemické přípravky pro ošetřování plísňe, polštářek pro kojení, potravinové doplňky, projímadla, propolis pro farmaceutické účely, protiparazitické obojky pro zvířata, protiparazitické přípravky, protirevmatické náramky a prsteny, přípravky na hubení roztočů, přípravky potlačující chuť k jídlu pro lékařské účely, reagenční papír pro lékařské nebo veterinární účely, repelenty proti hmyzu, ricinový olej pro lékařské účely, roztoky pro kontaktní čočky, sedativa, sirupy pro farmaceutické účely, soli do minerálních koupelí, soli minerálních vod, steroidy, sulfonamidy (léčiva), styptika (přípravky pro zastavení krvácení), škrob pro dietetické nebo farmaceutické účely, tinktury (farmaceutické přípravky), tyčinky proti bradavicím, uhlí živočišné pro farmaceutické účely, uspávací přípravky, vata pro lékařské účely, vitamínové přípravky, dietetické vlákniny, vložky a tampóny dámské, minerální vody pro lékařské účely, zvěrolékařské přípravky, žvýkací gumy i pro lékařské účely, homeopatické výrobky, zubolékařské výrobky; (8) nástroje s ručním pohonem, zejména břitvy, strojky na stříhání (ruční strojky), nůžky a kleštičky na nehty a pedikúru, žiletky; (10) lékařské přístroje, nástroje a potřeby, materiál pro lékařské použití, zejména aerosolové dávkovače pro lékařské účely, anesteziologické masky, anesteziologické přístroje, antikoncepční prostředky, s výjimkou chemických, ortopedické bandáže, bandáže (suspensory), baňky lékařské, berle pro tělesně postižené, dávkovače pilulek, defibrilátory, diagnostické přístroje pro lékařské účely, chirurgické dlahy, drenáže pro lékařské účely, dudlíky na dětské lahve, elastické punčochy pro chirurgické účely, elektrokardiografy, hematimetry, chirurgické přístroje a nástroje, chirurgické nitě, svorky a jehly, chrániče sluchu, inhalátory, injekční stříkačky pro lékařské účely, irigátory pro lékařské účely, kanyly, kapátka pro lékařské účely, katétry, kondomy, prezervativy, kýlní pásy, lahve pro kojence, lékařské přístroje a nástroje, masážní přístroje, misky pro lékařské účely, nádoby pro podávání léků, nádoby na moč, elastické obvazy, odsávačky mateřského mléka, ochranné podušky proti proleženinám, ortopedické pomůcky a obvazy, pesary, podušky vyhrívávané elektricky pro léčebné účely, prostředadla pro pomočující se osoby, pulzometry, punčochy na křečové žíly, resuscitační přístroje, roušky chirurgické, rukavice pro lékařské účely, stříkačky injekční pro lékařské účely, špachtle krční, těhotenské pásy, teploměry pro lékařské účely, tlakoměry na měření krevního tlaku, ušní ucpávky, zábaly ohřívací pro první pomoc; (16) prospekty, návody, letáky, vizitky, obchodní papíry, papírové bannery; (28) papírové skládačky; (35) velkoobchodní a maloobchodní činnost s výrobky uvedenými ve třídě 3 - antiperspirační mýdlo, kosmetické barvy, čistící mléko pro toaletní účely, přípravky pro čištění umělého chrupu, deodoranty pro lidskou potřebu nebo pro zvířata, depilační přípravky, dezodorizační mýdlo, dezinfekční mýdla, zubní bělicí gely, přípravky na holení a po holení, antiseptické kamenec, kosmetické přípravky, koupelové soli, nikoliv pro medicínální účely, kosmetické krémy, lak na vlasy, laky na nehty, lesky na rty, mandlové mléko pro kosmetické účely, medicínální mýdla, mycí přípravky pro intimní hygienu a deodorantiční přípravky, odlakovače, oleje pro toaletní účely, parfémy, pemza, pleťová voda pro kosmetické účely, přípravky proti pocení (toaletní potřeby), přípravky pro čištění zubní protězy, rtěnky, suché šampony, šampóny, šampóny pro domácí zvířata, toaletní přípravky, ubrousky kosmetické napuštěné pleťovou vodou, ústní vody, nikoliv pro lékařské účely, vata na voňavkářské výrobky, vatové tyčinky pro kosmetické účely, vata pro kosmetické účely, vazelína z ropy pro kosmetické účely, kosmetické přípravky pro zeštíhlení, zubní pasty, ve třídě 5 - farmaceutické výrobky a jiné výrobky pro léčebné humánní nebo

veterinární účely jako absorpční tampóny, absorpční vata, algináty – potravinové doplňky, alkaloidy pro lékařské účely, alkohol pro farmaceutické potřeby, aminokyseliny pro lékařské účely, analgetika, anestetika, anthelmintika (léky na vypuzení červů z těla), antibakteriální, dezinfekční přípravky, antibiotika, antikoncepční přípravky (chemické), antipyretika, antiseptika, antiurika, léčivé bahno, bakteriální přípravky pro lékařské a zvěrolékařské účely, balzámy pro lékařské účely, bikarbonát sodný pro farmaceutické účely, bílkovinné přípravky pro lékařské účely, biologické přípravky pro lékařské účely, biologické přípravky pro zvěrolékařské účely, vizmutové přípravky pro farmaceutické účely, bronchodilatační přípravky, brusné prostředky (na zuby), bylinné čaje pro lékařské účely, léčivé byliny, netabákové cigarety pro lékařské účely, cupanina pro farmaceutické účely, čichací soli, čípky, čistící přípravky pro kontaktní čočky, deodoranty jiné než pro lidskou potřebu nebo pro zvířata, detergenty pro lékařské účely, dětské plenkové kalhotky, dezinfekční přípravky pro hygienické účely, diagnostické přípravky pro lékařské účely, chemické přípravky pro diagnostikování těhotenství, dietetické látky upravené pro lékařské účely, dietní potraviny upravené pro lékařské účely, digestiva pro farmaceutické účely, doplňky potravy, minerální, doplňky výživové, drogy pro léčebné účely, enzymatické přípravky pro lékařské účely, enzymatické přípravky pro zvěrolékařské účely, eukalyptol pro farmaceutické účely, farmaceutické přípravky, fenyl pro lékařské účely, fermenty pro farmaceutické účely, formaldehyd pro farmaceutické účely, fungicidy, gáza na obvazování, glukóza, potravinové doplňky, glycerin pro lékařské účely, guajakol pro farmaceutické účely, gumiguta pro lékařské účely, přípravky proti hemeroidům, hemostatické tyčinky, hojivé (léčivé) houby (ne potraviny), hormony pro lékařské účely, hořčičné náplasti, hygienické kalhotky, hygienické ubrousky, hygienické vložky, chemické přípravky pro farmaceutické účely, chinin pro lékařské účely, chirurgické obvazy, chirurgické roušky, chloralhydrát pro farmaceutické účely, infuze (medicínální -), jodidy a jod pro farmaceutické účely, jodová tinktura, jodjoba, absorpční kalhotky pro inkontinentní pacienty, kámen vinný pro farmaceutické účely, kapsle pro léky, karbol (přípravek na hubení parazitů), kokain pro léčebné účely, kolodium pro farmaceutické účely, léčivé kořeny, léčivé koupelové soli, kreozot (olejovitá směs fenolických látek) pro farmaceutické účely, kurare, léčiva na kuří oka, laktóza pro farmaceutické účely, zubní laky, laxativa, lecitin pro lékařské účely, léčiva na zuby, léčiva pro humánní medicínu, léčiva pro zvěrolékařské účely, lékárníčky včetně obsahu, lékařské přípravky pro podporu růstu vlasů, lepidla pro umělé chrupy, leptací tyčinky, leukoplast, linimenty (tekuté masti), magnezie (oxid hořečnatý) pro farmaceutické účely, masti na popáleniny od slunce, masti pro farmaceutické účely, mateří kašička pro lékařské účely, medicínální infuze, menstruační tampóny, mentol pro léčebné účely, mikroorganismy pro použití v lékařství a zvěrolékařství, minerální vody pro lékařské účely, mléko sušené (pro kojence), přípravky na mozoly, náplasti, nápoje dietetické upravené pro lékařské účely, náramky protirevmatické, narkotika pro léčebné účely, obklady, obvazy tlakové, octany pro farmaceutické účely, oleje pro lékařské použití, opalovací tablety, opiáty pro léčebné účely, oplatkové kapsle pro farmaceutické účely, opodeldok, osobní sexuální lubrikanty, pásy přilnavé pro lékařské účely, pastilky pro farmaceutické účely, pásky pro hygienické vložky, pektin pro farmaceutické účely, peptony pro farmaceutické účely, peroxid vodíku pro lékařské účely, plenky, plenky pro domácí mazlíčky, chemické přípravky pro ošetřování plísňe, polštářek pro kojení, potravinové doplňky, projímadla, propolis pro farmaceutické účely, protiparazitické obojky pro zvířata, protiparazitické přípravky, protirevmatické náramky a prsteny, přípravky na hubení roztočů, přípravky potlačující chuť k jídlu pro lékařské účely, reagenční papír pro lékařské nebo veterinární účely, repelenty proti hmyzu, ricinový olej pro lékařské účely, roztoky pro kontaktní čočky, sedativa, sirupy pro farmaceutické účely, soli do minerálních koupelí, soli minerálních vod, steroidy, sulfonamidy (léčiva), styptika (přípravky pro zastavení krvácení), škrob pro dietetické nebo farmaceutické účely, tinktury (farmaceutické přípravky), tyčinky proti bradavicím, uhlí živočišné pro farmaceutické účely, uspávací přípravky, vata pro lékařské účely, vitamínové přípravky, dietetické vlákniny, vložky a tampóny dámské, minerální vody pro lékařské účely, zvěrolékařské přípravky, žvýkací gumy i pro lékařské účely, zubolékařské přípravky, ve třídě 8 - nástroje s ručním pohonem, zejména břitvy, strojky na stříhání (ruční strojky), nůžky a kleštičky na nehty a pedikúru, žiletky, ve třídě 10 - lékařské přístroje, nástroje a potřeby, materiál pro lékařské použití, zejména aerosolové dávkovače pro lékařské účely, anesteziologické masky, anesteziologické přístroje, antikoncepční prostředky, s výjimkou chemických, ortopedické bandáže, bandáže (suspensory), baňky lékařské, berle pro tělesně postižené, dávkovače pilulek, defibrilátory, diagnostické přístroje pro lékařské účely, chirurgické dlahy, drenáže pro lékařské účely,

dudlíky na dětské lahve, elastické punčochy pro chirurgické účely, elektrokardiografy, hematimetry, chirurgické přístroje a nástroje, chirurgické nitě, svorky a jehly, chrániče sluchu, inhalátory, injekční stříkačky pro lékařské účely, irigátory pro lékařské účely, kanyly, kapátka pro lékařské účely, katétry, kondomy, prezervativy, kýlní pásy, lahve pro kojence, lékařské přístroje a nástroje, masážní přístroje, misky pro lékařské účely, nádoby pro podávání léků, nádoby na moč, elastické obvazy, odsávačky mateřského mléka, ochranné podušky proti proleženinám, ortopedické pomůcky a obuv, pesary, podušky vyhříváné elektricky pro léčebné účely, prostěradla pro pomočující se osoby, pulzometry, punčochy na křečové žíly, resuscitační přístroje, roušky chirurgické, rukavice pro lékařské účely, stříkačky injekční pro lékařské účely, špachtle krční, těhotenské pásy, teploměry pro lékařské účely, tlakoměry na měření krevního tlaku, ušní upávkvy, zábaly ohřívací pro první pomoc, zprostředkovatelská činnost v oblasti obchodu s výše uvedenými výrobky ve třídách 3, 5, 8, 10 a 16, propagace, zprostředkovatelská a poradenská činnost v uvedených oblastech, nabízení uvedeného zboží na Internetu, komerční správa licencí na výrobu a služby ostatních, pronájem reklamních materiálů, pronájem reklamních ploch, průzkum trhu, průzkum veřejného mínění, rozšiřování reklamních materiálů zákazníkům (letáky, prospekty, tisky, vzorky), zaslání reklamních materiálů zákazníkům, rozšiřování inzertních materiálů, vydávání, zveřejňování, oznámení, vyhlášení, publikování reklamních textů, rozhlasová a televizní reklama, subdodavatelské služby (obchodní pomoc); (39) balení výše uvedených výrobků ve třídách 3, 5, 8, 10, dodávka tohoto zboží poštou, doprava, doručovací služby, kurýrské služby, skladování výše uvedených výrobků ve třídách 3, 5, 8, 10; (44) farmaceutické poradenství, zdravotní poradenství, služby lékárníků při přípravě receptů, individuální příprava léčiva, adjustace lékových forem pro veřejnost, telemedicínské služby, provoz lékáren, provoz výdejen léků, lékařské služby, veterinární služby, kontrola léčiv, péče o hygienu a krásu osob a zvířat, rentgenová vyšetření a odběry krevních vzorků, služby týkající se umělého oplodnění, lékařské poradenství.

(590) Barevná

(730) PHARMAX HOLDINGS LIMITED, Agias Fylaxeos & Polygnostou, C & I CENTER BUILDING 212, Limassol, CY

(740) Jiří Effmert, Družstevní 1424/12, Říčany, 25101

(210) **O-530631**

(220) 22.04.2016

(320) 22.04.2016

(511) 3, 5, 8, 10, 16, 28, 35, 39, 44

(540)



(510) (3) antiperspirační mýdlo, kosmetické barvy, čisticí mléko pro toaletní účely, přípravky pro čištění umělého chrupu, deodoranty pro lidskou potřebu nebo pro zvířata, depilační přípravky, dezodorizační mýdlo, dezinfekční mýdla, zubní bělicí gely, přípravky na holení a po holení, antiseptický kamenec, kosmetické přípravky, koupelové soli, nikoliv pro medicínální účely, kosmetické krémy, lak na vlasy, laky na nehty, lesky na rty, mandlové mléko pro kosmetické účely, medicínální mýdla, mycí přípravky pro intimní hygienu a deodoranti pro přípravky, odlakovače, oleje pro toaletní účely, parfémy, pemza, pleťová voda pro kosmetické účely, přípravky proti pocení (toaletní potřeby), přípravky pro čištění zubní protězy, rtěnky, suché šampóny, šampóny, šampóny pro domácí zvířata, toaletní přípravky, ubrousky kosmetické napuštěné pleťovou vodou, ústní vody, nikoliv pro lékařské účely, vata na voňavkářské výrobky, vatové tyčinky pro kosmetické účely, vata pro kosmetické účely, vazelína z ropy pro kosmetické účely, kosmetické přípravky pro zeštíhlení, zubní pasty; (5) farmaceutické výrobky a jiné výrobky pro léčebné humánní nebo veterinární účely, zejména absorpční tampóny, absorpční vata, algináty - potravinové doplňky, alkaloidy pro lékařské účely, alkohol pro farmaceutické potřeby, aminokyseliny pro lékařské účely, analgetika, anestetika, anthelmintika (léky na vypuzení červů z těla), antibakteriální,

dezinfekční přípravky, antibiotika, antikoncepční přípravky (chemické), antipyretika, antiseptika, antiurika, léčivé bahno, bakteriální přípravky pro lékařské a zvěrolékařské účely, balzámy pro lékařské účely, bikarbonát sodný pro farmaceutické účely, bílkovinné přípravky pro lékařské účely, biologické přípravky pro lékařské účely, biologické přípravky pro zvěrolékařské účely, vizmutové přípravky pro farmaceutické účely, bronchodilatační přípravky, brusné prostředky (na zuby), bylinné čaje pro lékařské účely, léčivé byliny, netabákové cigarety pro lékařské účely, cupanina pro farmaceutické účely, čichací soli, čípky, čisticí přípravky pro kontaktní čočky, deodoranty jiné než pro lidskou potřebu nebo pro zvířata, detergenty pro lékařské účely, dětské plenkové kalhotky, dezinfekční přípravky pro hygienické účely, diagnostické přípravky pro lékařské účely, chemické přípravky pro diagnostikování těhotenství, dietetické látky upravené pro lékařské účely, dietní potraviny upravené pro lékařské účely, digestiva pro farmaceutické účely, doplňky potravy, minerální, doplňky výživové, drogy pro léčebné účely, enzymatické přípravky pro lékařské účely, enzymatické přípravky pro zvěrolékařské účely, eukalyptol pro farmaceutické účely, farmaceutické přípravky, fenylkl pro lékařské účely, fermenty pro farmaceutické účely, formaldehyd pro farmaceutické účely, fungicidy, gáza na obvazování, glukóza, potravinové doplňky, glycerin pro lékařské účely, guajakol pro farmaceutické účely, gumiguta pro lékařské účely, přípravky proti hemeroidům, homeostatické tyčinky, hojivé (léčivé) houby (ne potraviny), hormony pro lékařské účely, hořčičné náplasti, hygienické kalhotky, hygienické ubrousky, hygienické vložky, chemické přípravky pro farmaceutické účely, chinin pro lékařské účely, chirurgické obvazy, chirurgické roušky, chloralhydrát pro farmaceutické účely, infuze (medicínální -), jodidy a jod pro farmaceutické účely, jodová tinktura, joboba, absorpční kalhotky pro inkontinentní pacienty, kámen vinný pro farmaceutické účely, kapsle pro léky, karbol (přípravek na hubení parazitů), kokain pro léčebné účely, kolodium pro farmaceutické účely, léčivé kofeny, léčivé koupelové soli, kreozot (olejovitá směs fenolických látek) pro farmaceutické účely, kurare, léčiva na kuří oka, laktóza pro farmaceutické účely, zubní laky, laxativa, lecitin pro lékařské účely, léčiva na zuby, léčiva pro humánní medicínu, léčiva pro zvěrolékařské účely, lékárníčky včetně obsahu, lékařské přípravky pro podporu růstu vlasů, lepidla pro umělé chrupy, leptací tyčinky, leukoplast, linimenty (tekuté masti), magnezie (oxid hořečnatý) pro farmaceutické účely, masti na popáleniny od slunce, masti pro farmaceutické účely, mateří kašička pro lékařské účely, medicínální infuze, menstruační tampóny, mentol pro léčebné účely, mikroorganismy pro použití v lékařství a zvěrolékařství, minerální vody pro lékařské účely, mléko sušené (pro kojence), přípravky na mozoly, náplasti, nápoje dietetické upravené pro lékařské účely, náramky protirevmatické, narkotika pro léčebné účely, obklady, obvazy tlakové, octany pro farmaceutické účely, oleje pro lékařské použití, opalovací tablety, opiáty pro léčebné účely, oplatkové kapsle pro farmaceutické účely, opodeldok, osobní sexuální lubrikanty, pásky přilnavé pro lékařské účely, pastilky pro farmaceutické účely, pásy pro hygienické vložky, pektin pro farmaceutické účely, peptony pro farmaceutické účely, peroxid vodíku pro lékařské účely, plenky, plenky pro domácí mazlíčky, chemické přípravky pro ošetřování plísňe, polštářek pro kojení, potravinové doplňky, projímadla, propolis pro farmaceutické účely, protiparazitické obojky pro zvířata, protiparazitické přípravky, protirevmatické náramky a prsteny, přípravky na hubení roztočů, přípravky potlačující chuť k jídlu pro lékařské účely, reagenční papír pro lékařské nebo veterinární účely, repelenty proti hmyzu, ricinový olej pro lékařské účely, roztoky pro kontaktní čočky, sedativa, sirupy pro farmaceutické účely, soli do minerálních koupelí, soli minerálních vod, steroidy, sulfonamidy (léčiva), styptika (přípravky pro zastavení krvácení), škrob pro dietetické nebo farmaceutické účely, tinktury (farmaceutické přípravky), tyčinky proti bradavicím, uhlí živočišné pro farmaceutické účely, uspávací přípravky, vata pro lékařské účely, vitamínové přípravky, dietetické vlákniny, vložky a tampóny dámské, minerální vody pro lékařské účely, zvěrolékařské přípravky, žvýkáci gummy i pro lékařské účely, homeopatické výrobky, zubolékařské výrobky; (8) nástroje s ručním pohonem, zejména břitvy, stroje na stříhání (ruční stroje), nůžky a kleštičky na nehty a pedikúru, žiletky; (10) lékařské přístroje, nástroje a potřeby, materiál pro lékařské použití, zejména aerosolové dávkovače pro lékařské účely, anesteziologické masky, anesteziologické přístroje, antikoncepční prostředky, s výjimkou chemických, ortopedické bandáže, bandáže (suspensory), baňky lékařské, berle pro tělesně postižené, dávkovače pilulek, defibrilátory, diagnostické přístroje pro lékařské účely, elastické punčochy pro chirurgické účely, dudlíky na dětské lahve, elektrokardiografy, hematimetry, chirurgické přístroje a nástroje, chirurgické nitě, svorky a jehly, chrániče sluchu, inhalátory, injekční stříkačky pro lékařské účely,

irigátory pro lékařské účely, kanyly, kapátka pro lékařské účely, katétrů, kondomy, prezervativy, kýlní pásy, lahve pro kojence, lékařské přístroje a nástroje, masážní přístroje, misky pro lékařské účely, nádoby pro podávání léků, nádoby na moč, elastické obvazy, odsávačky mateřského mléka, ochranné podušky proti proleženinám, ortopedické pomůcky a obuv, pesary, podušky vyhříváné elektricky pro léčebné účely, prostěradla pro pomočující se osoby, pulzometry, punčochy na křečové žíly, resuscitační přístroje, roušky chirurgické, rukavice pro lékařské účely, stříkačky injekční pro lékařské účely, špachtle krční, těhotenské pásy, teploměry pro lékařské účely, tlakoměry na měření krevního tlaku, ušní ucpávky, zábaly ohřívací pro první pomoc; (16) prospekty, návody, letáky, vizitky, obchodní papíry, papírové bannery; (28) papírové skládačky; (35) velkoobchodní a maloobchodní činnost s výrobky uvedenými ve třídě 3 - antiperspirační mýdlo, kosmetické barvy, čisticí mýdlo pro toaletní účely, přípravky pro čištění umělého chrupu, deodoranty pro lidskou potřebu nebo pro zvířata, depilační přípravky, dezodorizační mýdlo, dezinfekční mýdla, zubní bělicí gely, přípravky na holení a po holení, antiseptický kamenek, kosmetické přípravky, koupelové soli, nikoliv pro medicínální účely, kosmetické krémy, lak na vlasy, laky na nehty, lesky na rty, mandlové mléko pro kosmetické účely, medicínální mýdla, mycí přípravky pro intimní hygienu a deodorantační přípravky, odlakovače, oleje pro toaletní účely, parfémů, pemza, pleťová voda pro kosmetické účely, přípravky proti pocení (toaletní potřeby), přípravky pro čištění zubní protězy, rtěnky, suché šampony, šampóny, šampóny pro domácí zvířata, toaletní přípravky, ubrousky kosmetické napuštěné pleťovou vodou, ústní vody, nikoliv pro lékařské účely, vata na voňavkářské výrobky, vatové tyčinky pro kosmetické účely, vata pro kosmetické účely, vazelína z ropy pro kosmetické účely, kosmetické přípravky pro zeštíhlení, zubní pasty, ve třídě 5 - farmaceutické výrobky a jiné výrobky pro léčebné humánní nebo veterinární účely jako absorpční tampóny, absorpční vata, algináty - potravinové doplňky, alkaloidy pro lékařské účely, alkohol pro farmaceutické potřeby, aminokyseliny pro lékařské účely, analgetika, anestetika, anthelmintika (léky na vypuzení červů z těla), antibakteriální, dezinfekční přípravky, antibiotika, antikoncepční přípravky (chemické), antipiretika, antiseptika, antiurika, léčivé bahno, bakteriální přípravky pro lékařské a zvěrolékařské účely, balzámy pro lékařské účely, bikarbonát sodný pro farmaceutické účely, bilkovinné přípravky pro lékařské účely, biologické přípravky pro lékařské účely, biologické přípravky pro zvěrolékařské účely, vizmutové přípravky pro farmaceutické účely, bronchodilatační přípravky, brusné prostředky (na zuby), bylinné čaje pro lékařské účely, léčivé byliny, netabákové cigarety pro lékařské účely, cupanina pro farmaceutické účely, číhací soli, čípky, čisticí přípravky pro kontaktní čočky, deodoranty jiné než pro lidskou potřebu nebo pro zvířata, detergenty pro lékařské účely, dětské plenkové kalhotky, dezinfekční přípravky pro hygienické účely, diagnostické přípravky pro lékařské účely, chemické přípravky pro diagnostikování těhotenství, dietetické látky upravené pro lékařské účely, dietní potraviny upravené pro lékařské účely, digestiva pro farmaceutické účely, doplňky potravy, minerální, doplňky výživové, drogy pro léčebné účely, enzymatické přípravky pro lékařské účely, enzymatické přípravky pro zvěrolékařské účely, eukalyptol pro farmaceutické účely, farmaceutické přípravky, fenykl pro lékařské účely, fermenty pro farmaceutické účely, formaldehyd pro farmaceutické účely, fungicidy, gáza na obvazování, glukóza, potravinové doplňky, glycerin pro lékařské účely, guajakol pro farmaceutické účely, gumiguta pro lékařské účely, přípravky proti hemeroidům, hemostatické tyčinky, hojivé (léčivé) houby (ne potraviny), hormony pro lékařské účely, hořčičné náplasti, hygienické kalhotky, hygienické ubrousky, hygienické vložky, chemické přípravky pro farmaceutické účely, chinin pro lékařské účely, chirurgické obvazy, chirurgické roušky, chloralhydrát pro farmaceutické účely, infuze (medicínální -), jodidy a jod pro farmaceutické účely, jodová tinktura, joboba, absorpční kalhotky pro inkontinentní pacienty, kámen vinný pro farmaceutické účely, kapsle pro léky, karbol (přípravek na hubení parazitů), kokain pro léčebné účely, kolodium pro farmaceutické účely, léčivé kořeny, léčivé koupelové soli, kreozeot (olejovitá směs fenolických látek) pro farmaceutické účely, kurare, léčiva na kuří oka, laktóza pro farmaceutické účely, zubní laky, laxativa, lecitin pro lékařské účely, léčiva na zuby, léčiva pro humánní medicínu, léčiva pro zvěrolékařské účely, lékárníčky včetně obsahu, lékařské přípravky pro podporu růstu vlasů, lepidla pro umělé chrupy, leptací tyčinky, leukoplast, linimenty (tekuté masti), magnezie (oxid hořečnatý) pro farmaceutické účely, masti na popáleniny od slunce, masti pro farmaceutické účely, materií kašička pro lékařské účely, medicínální infuze, menstruační tampóny, mentol pro léčebné účely, mikroorganismy pro použití v lékařství a zvěrolékařství, minerální vody pro lékařské účely, mléko sušené (pro kojence), přípravky na mozoly, náplasti, nápoje dietetické upravené pro lékařské účely, náramky protirevmatické,

narkotika pro léčebné účely, obklady, obvazy tlakové, octany pro farmaceutické účely, oleje pro lékařské použití, opalovací tablety, opiáty pro léčebné účely, oplatkové kapsle pro farmaceutické účely, opodeldok, osobní sexuální lubrikanty, pásy přilnavé pro lékařské účely, pastilky pro farmaceutické účely, pásy pro hygienické vložky, pektin pro farmaceutické účely, peptony pro farmaceutické účely, peroxid vodíku pro lékařské účely, plenky, plenky pro domácí mazlíčky, chemické přípravky pro ošetřování plísně, polštářek pro kojení, potravinové doplňky, projímadla, propolis pro farmaceutické účely, protiparazitické obojky pro zvířata, protiparazitické přípravky, protirevmatické náramky a prsteny, přípravky na hubení roztočů, přípravky potlačující chuť k jídlu pro lékařské účely, reagenční papír pro lékařské nebo veterinární účely, repelenty proti hmyzu, ricinový olej pro lékařské účely, roztoky pro zvířata, uhlí živočišné pro farmaceutické účely, uspávací přípravky, vata pro lékařské účely, vitamínové přípravky, dietetické vlákniny, vložky a tampóny dámské, minerální vody pro lékařské účely, zvěrolékařské přípravky, žvýkací gummy i pro lékařské účely, zubolékařské přípravky, ve třídě 8 - nástroje s ručním pohonem, zejména břitvy, stroje na stříhání (ruční stroje), nůžky a kleštičky na nehty a pedikúru, žiletky, ve třídě 10 - lékařské přístroje, nástroje a potřeby, materiál pro lékařské použití, zejména aerosolové dávkovače pro lékařské účely, anesteziologické masky, anesteziologické přístroje, antikoncepční prostředky, s výjimkou chemických, ortopedické bandáže, bandáže (suspensory), baňky lékařské, berle pro tělesně postižené, dávkovače pilulek, defibrilátory, diagnostické přístroje pro lékařské účely, chirurgické dlahy, drenáže pro lékařské účely, dudlíky na dětské lahve, elastické punčochy pro chirurgické účely, elektrokardiografie, hematimetry, chirurgické přístroje a nástroje, chirurgické nitě, svorky a jehly, chrániče sluchu, inhalátory, injekční stříkačky pro lékařské účely, irigátory pro lékařské účely, kanyly, kapátka pro lékařské účely, katétrů, kondomy, prezervativy, kýlní pásy, lahve pro kojence, lékařské přístroje a nástroje, masážní přístroje, misky pro lékařské účely, nádoby pro podávání léků, nádoby na moč, elastické obvazy, odsávačky mateřského mléka, ochranné podušky proti proleženinám, ortopedické pomůcky a obuv, pesary, podušky vyhříváné elektricky pro léčebné účely, prostěradla pro pomočující se osoby, pulzometry, punčochy na křečové žíly, resuscitační přístroje, roušky chirurgické, rukavice pro lékařské účely, stříkačky injekční pro lékařské účely, špachtle krční, těhotenské pásy, teploměry pro lékařské účely, tlakoměry na měření krevního tlaku, ušní ucpávky, zábaly ohřívací pro první pomoc, zprostředkovatelská činnost v oblasti obchodu s výše uvedenými výrobky ve třídách 3, 5, 8, 10 a 16, propagace, zprostředkovatelská a poradenská činnost v uvedených oblastech, nabízení uvedeného zboží na Internetu, komerční správa licencí na výrobky a služby ostatních, pronájem reklamních materiálů, pronájem reklamních ploch, průzkum trhu, průzkum veřejného mínění, rozšiřování reklamních materiálů zákazníkům (letáky, prospekty, tisky, vzorky), zaslání reklamních materiálů zákazníkům, rozšiřování inzertních materiálů, vydávání, zveřejňování, oznámení, vyhlášení, publikování reklamních textů, rozhlasová a televizní reklama, subdavatelské služby (obchodní pomoc); (39) balení výše uvedených výrobků ve třídách 3, 5, 8, 10, dodávka tohoto zboží poštou, doprava, doručovací služby, kurýrní služby, skladování výše uvedených výrobků ve třídách 3, 5, 8, 10; (44) farmaceutické poradenství, zdravotní poradenství, služby lékárníků při přípravě receptů, individuální příprava léčiva, adjustace lékových forem pro veřejnost, telemedicinské služby, provoz lékáren, provoz výdejen léků, lékařské služby, veterinární služby, kontrola léčiv, péče o hygienu a krásu osob a zvířat, rentgenová vyšetření a odběry krevních vzorků, služby týkající se umělého oplodnění, lékárenské poradenství.

(590) Barevná

(730) PHARMAX HOLDINGS LIMITED, Agias Fylaxeos & Polygnostou, C & I CENTER BUILDING 212, Limassol, CY

(740) Jiří Effmert, Družstevní 1424/12, Říčany, 25101

- (210) **O-530632**
(220) 22.04.2016
(320) 22.04.2016
(511) 3, 5, 8, 10, 16, 28, 35, 39, 44
(540)



- (510) (3) antiperspirační mýdlo, kosmetické barvy, čističí mléko pro toaletní účely, přípravky pro čištění umělého chrupu, deodoranty pro lidskou potřebu nebo pro zvířata, depilační přípravky, dezodorizační mýdlo, dezinfekční mýdla, zubní bělicí gely, přípravky na holení a po holení, antiseptický kamenec, kosmetické přípravky, koupelové soli, nikoliv pro medicínální účely, kosmetické krémy, lak na vlasy, laky na nehty, lesky na rty, mandlové mléko pro kosmetické účely, medicínální mýdla, mycí přípravky pro intimní hygienu a deodorační přípravky, odlakovače, oleje pro toaletní účely, parfémy, pemza, pleťová voda pro kosmetické účely, přípravky proti pocení (toaletní potřeby), přípravky pro čištění zubní protézy, rtěnky, suché šampóny, šampóny, šampóny pro domácí zvířata, toaletní přípravky, ubrousky kosmetické napuštěné pleťovou vodou, ústní vody, nikoliv pro lékařské účely, vata na voňavkářské výrobky, vatové tyčinky pro kosmetické účely, vata pro kosmetické účely, vazelína z ropy pro kosmetické účely, kosmetické přípravky pro zeštíhlení, zubní pasty; (5) farmaceutické výrobky a jiné výrobky pro léčebné humánní nebo veterinární účely, zejména absorpční tampony, absorpční vata, algináty - potravinové doplňky, alkaloidy pro lékařské účely, alkohol pro farmaceutické potřeby, aminokyseliny pro lékařské účely, analgetika, anestetika, anthelmintika (léky na vypuzení červů z těla), antibakteriální, dezinfekční přípravky, antibiotika, antikoncepční přípravky (chemické), antipyretika, antiseptika, antiurika, léčivé bahno, bakteriální přípravky pro lékařské a zvěrolékařské účely, balzámy pro lékařské účely, bikarbonát sodný pro farmaceutické účely, bílkovinné přípravky pro lékařské účely, biologické přípravky pro lékařské účely, biologické přípravky pro zvěrolékařské účely, vizmutové přípravky pro farmaceutické účely, bronchodilatační přípravky, brusné prostředky (na zuby), bylinné čaje pro lékařské účely, léčivé byliny, netabákové cigarety pro lékařské účely, cupanina pro farmaceutické účely, čichací soli, čípky, čističí přípravky pro kontaktní čočky, deodoranty jiné než pro lidskou potřebu nebo pro zvířata, detergenty pro lékařské účely, dětské plenkové kalhotky, dezinfekční přípravky pro hygienické účely, diagnostické přípravky pro lékařské účely, chemické přípravky pro diagnostikování těhotenství, dietetické látky upravené pro lékařské účely, dietní potraviny upravené pro lékařské účely, digestiva pro farmaceutické účely, doplňky potravy, minerální, doplňky výživové, drogy pro léčebné účely, enzymatické přípravky pro lékařské účely, enzymatické přípravky pro zvěrolékařské účely, eukalyptol pro farmaceutické účely, farmaceutické přípravky, fenyl pro lékařské účely, fermenty pro farmaceutické účely, formaldehyd pro farmaceutické účely, fungicidy, gáza na obvazování, glukóza, potravinové doplňky, glycerin pro lékařské účely, guajakol pro farmaceutické účely, gumiguta pro lékařské účely, přípravky proti hemeroidům, hemostatické tyčinky, hojivé (léčivé) houby (ne potraviny), hormony pro lékařské účely, hořčičné náplasti, hygienické kalhotky, hygienické ubrousky, hygienické vložky, chemické přípravky pro farmaceutické účely, chinin pro lékařské účely, chirurgické obvazy, chirurgické roušky, chloralhydrát pro farmaceutické účely, infuze (medicínální -), jodidy a jod pro farmaceutické účely, jodová tinktura, jojoba, absorpční kalhotky pro inkontinentní pacienty, kámen vinný pro farmaceutické účely, kapsle pro léky, kربول (přípravek na hubení parazitů), kokain pro léčebné účely, kolodium pro farmaceutické účely, léčivé kořeny, léčivé koupelové soli, kreozot (olejovitá směs fenolických látek) pro farmaceutické účely, kurare, léčiva na kuří oka, laktóza pro farmaceutické účely, zubní laky, laxativa, lecitin pro lékařské účely, léčiva na zuby, léčiva pro humánní medicínu, léčiva pro zvěrolékařské účely, lékárníčky včetně obsahu, lékařské přípravky pro podporu růstu vlasů, lepidla pro umělé chrupy, leptací tyčinky, leukoplast, linimenty (tekuté masti), magnezie (oxid hořečnatý) pro farmaceutické účely, masti na popáleniny od slunce, masti

pro farmaceutické účely, mateří kašička pro lékařské účely, medicínální infuze, menstruační tampóny, mentol pro léčebné účely, mikroorganismy pro použití v lékařství a zvěrolékařství, minerální vody pro lékařské účely, mléko sušené (pro kojence), přípravky na mozoly, náplasti, nápoje dietetické upravené pro lékařské účely, náramky protirevmatické, narkotika pro léčebné účely, obklady, obvazy tlakové, otcany pro farmaceutické účely, oleje pro lékařské použití, opalovací tablety, opiáty pro léčebné účely, oplatkové kapsle pro farmaceutické účely, opodeldok, osobní sexuální lubrikanty, pásy přilnavé pro lékařské účely, pastilky pro farmaceutické účely, pásy pro hygienické vložky, pektin pro farmaceutické účely, peptony pro farmaceutické účely, peroxid vodíku pro lékařské účely, plenky, plenky pro domácí mazlíčky, chemické přípravky pro ošetřování plísně, polštářek pro kojení, potravinové doplňky, projímadla, propolis pro farmaceutické účely, protiparazitické obojky pro zvířata, protiparazitické přípravky, protirevmatické náramky a prsteny, přípravky na hubení roztočů, přípravky potlačující chuť k jídlu pro lékařské účely, reagenční papír pro lékařské nebo veterinární účely, repelenty proti hmyzu, ricinový olej pro lékařské účely, roztoky pro kontaktní čočky, sedativa, sirupy pro farmaceutické účely, soli do minerálních koupelí, soli minerálních vod, steroidy, sulfonamidy (léčiva), styptika (přípravky pro zastavení krvácení), škrob pro dietetické nebo farmaceutické účely, tinktury (farmaceutické přípravky), tyčinky proti bradavicím, uhlí živočišné pro farmaceutické účely, uspávací přípravky, vata pro lékařské účely, vitamínové přípravky, dietetické vlákniny, vložky a tampóny dámské, minerální vody pro lékařské účely, zvěrolékařské přípravky, žvýkácí gummy i pro lékařské účely, homeopatické výrobky, zubolékařské výrobky; (8) nástroje s ručním pohonem, zejména břitvy, stroje na stříhání (ruční stroje), nůžky a kleštičky na nehty a pedikúru, žiletky; (10) lékařské přístroje, nástroje a potřeby, materiál pro lékařské použití, zejména aerosolové dávkovače pro lékařské účely, anesteziologické masky, anesteziologické přístroje, antikoncepční prostředky, s výjimkou chemických, ortopedické bandáže, bandáže (suspensory), baňky lékařské, berle pro tělesné postižené, dávkovače pilulek, defibrilátory, diagnostické přístroje pro lékařské účely, chirurgické dlahy, drenáže pro lékařské účely, dudlíky na dětské lahve, elastické punčochy pro chirurgické účely, elektrokardiografy, hematimetry, chirurgické přístroje a nástroje, chirurgické nitě, svorky a jehly, chrániče sluchu, inhalátory, injekční stříkačky pro lékařské účely, irigátory pro lékařské účely, kanyly, kapátka pro lékařské účely, katetry, kondomy, prezervativy, kýlní pásy, lahve pro kojence, lékařské přístroje a nástroje, masážní přístroje, misky pro lékařské účely, nádoby pro podávání léků, nádoby na moč, elastické obvazy, odsávačky mateřského mléka, ochranné podušky proti proleženinám, ortopedické pomůcky a obvazy, pesary, podušky vyhříváné elektricky pro léčebné účely, prostěradla pro pomočující se osoby, pulzometry, punčochy na křečové žíly, resuscitační přístroje, roušky chirurgické, rukavice pro lékařské účely, stříkačky injekční pro lékařské účely, špachtle krční, těhotenské pásy, teploměry pro lékařské účely, tlakoměry na měření krevního tlaku, ušní ucpávky, zábaly ohřívací pro první pomoc; (16) prospekty, návody, letáky, vizitky, obchodní papíry, papírové bannery; (28) papírové skládačky; (35) velkoobchodní a maloobchodní činnost s výrobky uvedenými ve třídě 3 - antiperspirační mýdlo, kosmetické barvy, čističí mléko pro toaletní účely, přípravky pro čištění umělého chrupu, deodoranty pro lidskou potřebu nebo pro zvířata, depilační přípravky, dezodorizační mýdlo, dezinfekční mýdla, zubní bělicí gely, přípravky na holení a po holení, antiseptický kamenec, kosmetické přípravky, koupelové soli, nikoliv pro medicínální účely, kosmetické krémy, lak na vlasy, laky na nehty, lesky na rty, mandlové mléko pro kosmetické účely, medicínální mýdla, mycí přípravky pro intimní hygienu a deodorační přípravky, odlakovače, oleje pro toaletní účely, parfémy, pemza, pleťová voda pro kosmetické účely, přípravky proti pocení (toaletní potřeby), přípravky pro čištění zubní protézy, rtěnky, suché šampóny, šampóny, šampóny pro domácí zvířata, toaletní přípravky, ubrousky kosmetické napuštěné pleťovou vodou, ústní vody, nikoliv pro lékařské účely, vata na voňavkářské výrobky, vatové tyčinky pro kosmetické účely, vata pro kosmetické účely, vazelína z ropy pro kosmetické účely, kosmetické přípravky pro zeštíhlení, zubní pasty, ve třídě 5 - farmaceutické výrobky a jiné výrobky pro léčebné humánní nebo veterinární účely jako absorpční tampony, absorpční vata, algináty - potravinové doplňky, alkaloidy pro lékařské účely, alkohol pro farmaceutické potřeby, aminokyseliny pro lékařské účely, analgetika, anestetika, anthelmintika (léky na vypuzení červů z těla), antibakteriální, dezinfekční přípravky, antibiotika, antikoncepční přípravky (chemické), antipyretika, antiseptika, antiurika, léčivé bahno, bakteriální přípravky pro lékařské a zvěrolékařské účely, balzámy pro lékařské účely, bikarbonát sodný pro farmaceutické účely, bílkovinné přípravky pro lékařské účely, biologické přípravky pro lékařské účely, biologické přípravky pro

zvěrolékařské účely, vizmutové přípravky pro farmaceutické účely, bronchodilatační přípravky, brusné prostředky (na zuby), bylinné čaje pro lékařské účely, léčivé byliny, netabákové cigarety pro lékařské účely, cupanina pro farmaceutické účely, číhací soli, čípky, čistící přípravky pro kontaktní čočky, deodoranty jiné než pro lidskou potřebu nebo pro zvířata, detergenty pro lékařské účely, dětské plenkové kalhotky, dezinfekční přípravky pro hygienické účely, diagnostické přípravky pro lékařské účely, chemické přípravky pro diagnostikování těhotenství, dietetické látky upravené pro lékařské účely, dietní potraviny upravené pro lékařské účely, digestiva pro farmaceutické účely, doplňky potraviny, minerální, doplňky výživové, drogy pro léčebné účely, enzymatické přípravky pro lékařské účely, enzymatické přípravky pro zvěrolékařské účely, eukalyptol pro farmaceutické účely, farmaceutické přípravky, fenyl pro lékařské účely, fermenty pro farmaceutické účely, formaldehyd pro farmaceutické účely, fungicidy, gáza na obvazování, glukóza, potravinové doplňky, glycerin pro lékařské účely, guajakol pro farmaceutické účely, gumiguta pro lékařské účely, přípravky proti hemeroidům, hemostatické tyčinky, hojivé (léčivé) houby (ne potraviny), hormony pro lékařské účely, hořčičné náplasti, hygienické kalhotky, hygienické ubrousky, hygienické vložky, chemické přípravky pro farmaceutické účely, chinin pro lékařské účely, chirurgické obvazy, chirurgické roušky, chloralhydrát pro farmaceutické účely, infuze (medicinální -), jodidy a jod pro farmaceutické účely, jodová tinktura, joboba, absorpční kalhotky pro inkontinentní pacienty, kámen vinný pro farmaceutické účely, kapsle pro léky, karbol (přípravek na hubení parazitů), kokain pro léčebné účely, kolodium pro farmaceutické účely, léčivé kořeny, léčivé koupelové soli, kreoziot (olejovitá směs fenolických látek) pro farmaceutické účely, kurare, léčiva na kuří oka, laktóza pro farmaceutické účely, zubní laky, laxativa, lecitin pro lékařské účely, léčiva na zuby, léčiva pro humánní medicínu, léčiva pro zvěrolékařské účely, lékárníčky včetně obsahu, lékařské přípravky pro podporu růstu vlasů, lepidla pro umělé chrupy, leptací tyčinky, leukoplast, linimenty (tekuté masti), magnezie (oxid hořečnatý) pro farmaceutické účely, masti na popáleniny od slunce, masti pro farmaceutické účely, materií kašička pro lékařské účely, medicinální infuze, menstruační tampóny, mentol pro léčebné účely, mikroorganismy pro použití v lékařství a zvěrolékařství, minerální vody pro lékařské účely, mléko sušené (pro kojence), přípravky na mozoly, náplasti, nápoje dietetické upravené pro lékařské účely, náramky protirevmatické, narkotika pro léčebné účely, obklady, obvazy tlakové, octany pro farmaceutické účely, oleje pro lékařské použití, opalovací tablety, opiáty pro léčebné účely, oplátkové kapsle pro farmaceutické účely, opodeldok, osobní sexuální lubrikanty, pásy přilnavé pro lékařské účely, pastilky pro farmaceutické účely, pásy pro hygienické vložky, pektin pro farmaceutické účely, peptony pro farmaceutické účely, peroxid vodíku pro lékařské účely, plenky, plenky pro domácí mazlíčky, chemické přípravky pro ošetřování plísňe, polštářek pro kojení, potravinové doplňky, projímadla, propolis pro farmaceutické účely, protiparazitické obojky pro zvířata, protiparazitické přípravky, protirevmatické náramky a prsteny, přípravky na hubení roztočů, přípravky potlačující chuť k jídlu pro lékařské účely, reagenční papír pro lékařské nebo veterinární účely, repelenty proti hmyzu, ricinový olej pro lékařské účely, roztoky pro kontaktní čočky, sedativa, sirupy pro farmaceutické účely, soli do minerálních koupelí, soli minerálních vod, steroidy, sulfonamidy (léčiva), styptika (přípravky pro zastavení krvácení), škrob pro dietetické nebo farmaceutické účely, tinktury (farmaceutické přípravky), tyčinky proti bradavicím, uhlí živočišné pro farmaceutické účely, uspávací přípravky, vata pro lékařské účely, vitaminové přípravky, dietetické vlákniny, vložky a tampóny dámské, minerální vody pro lékařské účely, zvěrolékařské přípravky, žvýkáci gumy i pro lékařské účely, zubolékařské přípravky, ve třídě 8 - nástroje s ručním pohonem, zejména břitvy, stroje na stříhání (ruční stroje), nůžky a kleštičky na nehty a pedikúru, žiletky, ve třídě 10 - lékařské přístroje, nástroje a potřeby, materiál pro lékařské použití, zejména aerosolové dávkovače pro lékařské účely, anesteziologické masky, anesteziologické přístroje, antikoncepční prostředky, s výjimkou chemických, ortopedické bandáže, bandáže (suspensory), baňky lékařské, berle pro tělesně postižené, dávkovače pilulek, defibrilátory, diagnostické přístroje pro lékařské účely, chirurgické dlahy, drenáže pro lékařské účely, dudlíky na dětské lahve, elastické punčochy pro chirurgické účely, elektrokardiografy, hematimetry, chirurgické přístroje a nástroje, chirurgické nítě, svorky a jehly, chrániče sluchu, inhalátory, injekční stříkačky pro lékařské účely, irrigátory pro lékařské účely, kanyly, kapátka pro lékařské účely, katétry, kondomy, prezervativy, kýlní pásy, lahve pro kojence, lékařské přístroje a nástroje, masážní přístroje, misky pro lékařské účely, nádobky pro podávání léků, nádoby na moč, elastické obvazy, odsávačky mateřského mléka, ochranné podušky proti proleženinám, ortopedické pomůcky a obuv, pesary, podušky vyhříváné

elektricky pro léčebné účely, prostěradla pro pomočující se osoby, pulzometry, punčochy na křečové žíly, resuscitační přístroje, roušky chirurgické, rukavice pro lékařské účely, stříkačky injekční pro lékařské účely, špachtle krční, těhotenské pásy, teploměry pro lékařské účely, tlakoměry na měření krevního tlaku, ušní ucpávky, zábalu ohřívací pro první pomoc, zprostředkovatelská činnost v oblasti obchodu s výše uvedenými výrobky ve třídách 3, 5, 8, 10 a 16, propagace, zprostředkovatelská a poradenská činnost v uvedených oblastech, nabízení uvedeného zboží na Internetu, komerční správa licencí na výroby a služby ostatních, pronájem reklamních materiálů, pronájem reklamních ploch, průzkum trhu, průzkum veřejného mínění, rozšiřování reklamních materiálů zákazníkům (letáky, prospekty, tisky, vzorky), zaslání reklamních materiálů zákazníkům, rozšiřování inzertních materiálů, vydávání, zveřejňování, oznámení, vyhlášení, publikování reklamních textů, rozhlasová a televizní reklama, subdodavatelské služby (obchodní pomoc); (39) balení výše uvedených výrobků ve třídách 3, 5, 8, 10, dodávka tohoto zboží poštou, doprava, doručovací služby, kurýrské služby, skladování výše uvedených výrobků ve třídách 3, 5, 8, 10; (44) farmaceutické poradenství, zdravotní poradenství, služby lékárníků při přípravě receptů, individuální příprava léčiva, adjustace lékových forem pro veřejnost, telemedicinské služby, provoz lékáren, provoz výdejen léků, lékařské služby, veterinární služby, kontrola léčiv, péče o hygienu a krásu osob a zvířat, rentgenová vyšetření a odběry krevních vzorků, služby týkající se umělého oplodnění, lékárenské poradenství.

- (590) Barevná
(730) PHARMAX HOLDINGS LIMITED, Agias Fylaxeos & Polygnostou, C & I CENTER BUILDING 212, Limassol, CY
(740) Jiří Effmert, Družstevní 1424/12, Říčany, 25101

- (210) **O-530635**
(220) 22.04.2016
(320) 22.04.2016
(511) 3, 5, 8, 10, 16, 28, 35, 39, 44
(540)



- (510) (3) antiperspirační mýdlo, kosmetické barvy, čistící mléko pro toaletní účely, přípravky pro čištění umělého chrupu, deodoranty pro lidskou potřebu nebo pro zvířata, depilační přípravky, dezodorizační mýdlo, dezinfekční mýdla, zubní bělicí gely, přípravky na holení a po holení, antiseptický kamenek, kosmetické přípravky, koupelové soli, nikoliv pro medicinální účely, kosmetické krémy, lak na vlasy, laky na nehty, lesky na rty, mandlové mléko pro kosmetické účely, medicinální mýdla, mycí přípravky pro intimní hygienu a deodorační přípravky, odlakovače, oleje pro toaletní účely, parfěmy, pemza, pleťová voda pro kosmetické účely, přípravky proti pocení (toaletní potřeby), přípravky pro čištění zubní protězy, rtěnky, suché šampóny, šampóny, šampóny pro domácí zvířata, toaletní přípravky, ubrousky kosmetické napuštěné pleťovou vodou, ústní vody, nikoliv pro lékařské účely, vata na voňavkářské výrobky, vatové tyčinky pro kosmetické účely, vata pro kosmetické účely, vazelína z ropy pro kosmetické účely, kosmetické přípravky pro zeštíhlení, zubní pasty; (5) farmaceutické výrobky a jiné výrobky pro léčebné humánní nebo veterinární účely, zejména absorpční tampóny, absorpční vata, algináty - potravinové doplňky, alkaloidy pro lékařské účely, alkohol pro farmaceutické potřeby, aminokyseliny pro lékařské účely, analgetika, anestetika, anthelmintika (léky na vypuzení červů z těla), antibakteriální, dezinfekční přípravky, antibiotika, antikoncepční přípravky (chemické), antipyretika, antiseptika, antiurika, léčivé bahno, bakteriální přípravky pro lékařské a zvěrolékařské účely, balzámy pro lékařské účely, bikarbonát sodný pro farmaceutické účely, bílkovinné přípravky pro lékařské účely, biologické přípravky pro lékařské účely, biologické přípravky pro zvěrolékařské účely, vizmutové přípravky pro farmaceutické účely, bronchodilatační přípravky, brusné prostředky (na zuby), bylinné čaje pro lékařské účely, léčivé byliny, netabákové cigarety pro lékařské účely,

cupanina pro farmaceutické účely, čichací soli, čípky, čisticí přípravky pro kontaktní čočky, deodoranty jiné než pro lidskou potřebu nebo pro zvířata, detergenty pro lékařské účely, dětské plenkové kalhotky, dezinfekční přípravky pro hygienické účely, diagnostické přípravky pro lékařské účely, chemické přípravky pro diagnostikování těhotenství, dietetické látky upravené pro lékařské účely, farmaceutické přípravky, fenyl pro lékařské účely, digestiva pro farmaceutické účely, doplňky potravy, minerální, doplňky výživové, drogy pro léčebné účely, enzymatické přípravky pro lékařské účely, enzymatické přípravky pro zvěrolékařské účely, eukalyptol pro farmaceutické účely, farmaceutické přípravky, fenyl pro lékařské účely, fermenty pro farmaceutické účely, formaldehyd pro farmaceutické účely, fungicidy, gáza na obvazování, glukóza, potravinové doplňky, glycerin pro lékařské účely, guajakol pro farmaceutické účely, gumiguta pro lékařské účely, přípravky proti hemeroidům, hemostatické tyčinky, hojivé (léčivé) houby (ne potraviny), hormony pro lékařské účely, hořčičné náplasti, hygienické kalhotky, hygienické ubrousky, hygienické vložky, chemické přípravky pro farmaceutické účely, chinin pro lékařské účely, chirurgické obvazy, chirurgické roušky, chloralhydrát pro farmaceutické účely, infuze (medicinální -), jodidy a jod pro farmaceutické účely, jodová tinktura, jojoba, absorpční kalhotky pro inkontinentní pacienty, kámen vinný pro farmaceutické účely, kapsle pro léky, karbol (přípravek na hubení parazitů), kokain pro léčebné účely, kolodium pro farmaceutické účely, léčivé kořeny, léčivé koupelové soli, kreozot (olejovitá směs fenolických látek) pro farmaceutické účely, kurare, léčiva na kuří oka, laktóza pro farmaceutické účely, zubní laky, laxativa, lecitin pro lékařské účely, léčiva na zuby, léčiva pro humánní medicínu, léčiva pro zvěrolékařské účely, lékárníčky včetně obsahu, lékařské přípravky pro podporu růstu vlasů, lepidla pro umělé chrupy, leptací tyčinky, leukoplast, linimenty (tekuté masti), magnezie (oxid hořečnatý) pro farmaceutické účely, masti na popálení od slunce, masti pro farmaceutické účely, mateří kašička pro lékařské účely, medicinální infuze, menstruační tampóny, mentol pro léčebné účely, mikroorganismy pro použití v lékařství a zvěrolékařství, minerální vody pro lékařské účely, mléko sušené (pro kojence), přípravky na mozoly, náplasti, nápoje dietetické upravené pro lékařské účely, náramky protitrevmatické, narkotika pro léčebné účely, obklady, obvazy tlakové, octany pro farmaceutické účely, oleje pro lékařské použití, opalovací tablety, opiáty pro léčebné účely, oplatkové kapsle pro farmaceutické účely, opodeldok, osobní sexuální lubrikanty, pásky přilnavé pro lékařské účely, pastilky pro farmaceutické účely, pásy pro hygienické vložky, pektin pro farmaceutické účely, peptony pro farmaceutické účely, peroxid vodíku pro lékařské účely, plenky, plenky pro domácí mazlíčky, chemické přípravky pro ošetřování plísň, polštářek pro kojení, potravinové doplňky, projímadla, propolis pro farmaceutické účely, protiparazitické obojky pro zvířata, protiparazitické přípravky, protirevmatické náramky a prsteny, přípravky na hubení roztoců, přípravky potlačující chuť k jídlu pro lékařské účely, reagenční papír pro lékařské nebo veterinární účely, repelenty proti hmyzu, ricinový olej pro lékařské účely, roztoky pro kontaktní čočky, sedativa, sirupy pro farmaceutické účely, soli do minerálních koupelí, soli minerálních vod, steroidy, sulfonamidy (léčiva), styptika (přípravky pro zastavení krvácení), škrob pro dietetické nebo farmaceutické účely, tinktury (farmaceutické přípravky), tyčinky proti bradavicím, uhlí živočišné pro farmaceutické účely, uspávací přípravky, vata pro lékařské účely, vitamínové přípravky, dietetické vlákniny, vložky a tampóny dámské, minerální vody pro lékařské účely, zvěrolékařské přípravky, žvýkáci gumy i pro lékařské účely, homeopatické výrobky, zubolékařské výrobky; (8) nástroje s ručním pohonem, zejména břitvy, strojky na střihání (ruční strojky), nůžky a kleštičky na nehty a pedikúru, žiletky; (10) lékařské přístroje, nástroje a potřeby, materiál pro lékařské použití, zejména aerosolové dávkovače pro lékařské účely, anesteziologické masky, anesteziologické přístroje, antikoncepční prostředky, s výjimkou chemických, ortopedické bandáže, bandáže (suspensory), baňky lékařské, berle pro tělesně postižené, dávkovače pilulek, defibrilátory, diagnostické přístroje pro lékařské účely, chirurgické dlahy, drenáže pro lékařské účely, dudlíky na dětské lahve, elastické punčochy pro chirurgické účely, elektrokardiografy, hematimetry, chirurgické přístroje a nástroje, chirurgické nitě, svorky a jehly, chrániče sluchu, inhalátory, injekční stříkačky pro lékařské účely, irigátory pro lékařské účely, kanyly, kapátka pro lékařské účely, katétr, kondomy, prezervativy, kýlní pásy, lahve pro kojence, lékařské přístroje a nástroje, masážní přístroje, misky pro lékařské účely, nádoby pro podávání léků, nádoby na moč, elastické obvazy, odsávačky mateřského mléka, ochranné podušky proti proleženinám, ortopedické pomůcky a obvazy, pesary, podušky vyhřívané elektricky pro léčebné účely, prostěradla pro pomočující se osoby, pulzometry, punčochy na křečové žíly, resuscitační přístroje, roušky chirurgické, rukavice pro lékařské účely,

stříkačky injekční pro lékařské účely, špachtle krční, těhotenské pásy, teploměry pro lékařské účely, tlakoměry na měření krevního tlaku, ušní ucpávky, zábaly ohřívací pro první pomoc; (16) prospekty, návody, letáky, vizitky, obchodní papíry, papírové bannery; (28) papírové skládačky; (35) velkoobchodní a maloobchodní činnost s výrobky uvedenými ve třídě 3 - antipyrinová mýdla, kosmetické barvy, čisticí mléko pro toaletní účely, přípravky pro čištění umělého chrupu, deodoranty pro lidskou potřebu nebo pro zvířata, depilační přípravky, dezodorizační mýdlo, dezinfekční mýdla, zubní bělicí gely, přípravky na holení a pro holení, antiseptický kamenec, kosmetické přípravky, koupelové soli, nikoliv pro medicinální účely, kosmetické krémy, lak na vlasy, laky na nehty, lesky na rty, mandlové mléko pro kosmetické účely, medicinální mýdla, mycí přípravky pro intimní hygienu a deodorantační přípravky, odlakovače, oleje pro toaletní účely, parfémy, pemza, pleťová voda pro kosmetické účely, přípravky proti pocení (toaletní potřeby), přípravky pro čištění zubní protéz, rtěnky, suché šampóny, šampóny, šampóny pro domácí zvířata, toaletní přípravky, ubrousky kosmetické napuštěné pleťovou vodou, ústní voda, nikoliv pro lékařské účely, vata na voňavkářské výrobky, vatové tyčinky pro kosmetické účely, vata pro kosmetické účely, vazelína z ropy pro kosmetické účely, kosmetické přípravky pro zefétnění, zubní pasty, ve třídě 5 - farmaceutické výrobky a jiné výrobky pro léčebné humánní nebo veterinární účely jako absorpční tampóny, absorpční vata, algináty - potravinové doplňky, alkaloidy pro lékařské účely, alkohol pro farmaceutické potřeby, aminokyseliny pro lékařské účely, analgetika, anestetika, anthelmintika (léky na vypuzení červů z těla), antibakteriální, dezinfekční přípravky, antibiotika, antikoncepční přípravky (chemické), antipyratika, antiseptika, antiurika, léčivé bahno, bakteriální přípravky pro lékařské a zvěrolékařské účely, balzámy pro lékařské účely, bikarbonát sodný pro farmaceutické účely, bílkovinné přípravky pro lékařské účely, biologické přípravky pro lékařské účely, biologické přípravky pro zvěrolékařské účely, vizmutové přípravky pro farmaceutické účely, bronchodilatační přípravky, brusné prostředky (na zuby), bylinné čaje pro lékařské účely, léčivé byliny, netabákové cigarety pro lékařské účely, cupanina pro farmaceutické účely, čichací soli, čípky, čisticí přípravky pro kontaktní čočky, deodoranty jiné než pro lidskou potřebu nebo pro zvířata, detergenty pro lékařské účely, dětské plenkové kalhotky, dezinfekční přípravky pro hygienické účely, diagnostické přípravky pro lékařské účely, chemické přípravky pro diagnostikování těhotenství, dietetické látky upravené pro lékařské účely, dietní potraviny upravené pro lékařské účely, digestiva pro farmaceutické účely, doplňky potravy, minerální, doplňky výživové, drogy pro léčebné účely, enzymatické přípravky pro lékařské účely, enzymatické přípravky pro zvěrolékařské účely, eukalyptol pro farmaceutické účely, farmaceutické přípravky, fenyl pro lékařské účely, fermenty pro farmaceutické účely, formaldehyd pro farmaceutické účely, fungicidy, gáza na obvazování, glukóza, potravinové doplňky, glycerin pro lékařské účely, guajakol pro farmaceutické účely, gumiguta pro lékařské účely, přípravky proti hemeroidům, hemostatické tyčinky, hojivé (léčivé) houby (ne potraviny), hormony pro lékařské účely, hořčičné náplasti, hygienické kalhotky, hygienické ubrousky, hygienické vložky, chemické přípravky pro farmaceutické účely, chinin pro lékařské účely, chirurgické obvazy, chirurgické roušky, chloralhydrát pro farmaceutické účely, infuze (medicinální -), jodidy a jod pro farmaceutické účely, jodová tinktura, jojoba, absorpční kalhotky pro inkontinentní pacienty, kámen vinný pro farmaceutické účely, kapsle pro léky, karbol (přípravek na hubení parazitů), kokain pro léčebné účely, kolodium pro farmaceutické účely, léčivé kořeny, léčivé koupelové soli, kreozot (olejovitá směs fenolických látek) pro farmaceutické účely, kurare, léčiva na kuří oka, laktóza pro farmaceutické účely, zubní laky, laxativa, lecitin pro lékařské účely, léčiva na zuby, léčiva pro humánní medicínu, léčiva pro zvěrolékařské účely, lékárníčky včetně obsahu, lékařské přípravky pro podporu růstu vlasů, lepidla pro umělé chrupy, leptací tyčinky, leukoplast, linimenty (tekuté masti), magnezie (oxid hořečnatý) pro farmaceutické účely, masti na popálení od slunce, masti pro farmaceutické účely, mateří kašička pro lékařské účely, medicinální infuze, menstruační tampóny, mentol pro léčebné účely, mikroorganismy pro použití v lékařství a zvěrolékařství, minerální vody pro lékařské účely, mléko sušené (pro kojence), přípravky na mozoly, náplasti, nápoje dietetické upravené pro lékařské účely, náramky protitrevmatické, narkotika pro léčebné účely, obklady, obvazy tlakové, octany pro farmaceutické účely, oleje pro lékařské použití, opalovací tablety, opiáty pro léčebné účely, oplatkové kapsle pro farmaceutické účely, opodeldok, osobní sexuální lubrikanty, pásky přilnavé pro lékařské účely, pastilky pro farmaceutické účely, pásy pro hygienické vložky, pektin pro farmaceutické účely, peptony pro farmaceutické účely, peroxid vodíku pro lékařské účely, plenky, plenky pro domácí mazlíčky, chemické přípravky pro ošetřování plísň, polštářek pro kojení, potravinové doplňky,

projímadla, propolis pro farmaceutické účely, protiparazitické obojky pro zvířata, protiparazitické přípravky, protirevmatické náramky a prsteny, přípravky na hubení roztočů, přípravky potlačující chuť k jídlu pro lékařské účely, reagenční papír pro lékařské nebo veterinární účely, repelenty proti hmyzu, ricinový olej pro lékařské účely, roztoky pro kontaktní čočky, sedativa, sirupy pro farmaceutické účely, soli do minerálních koupelí, soli minerálních vod, steroidy, sulfonamidy (léčiva), styptika (přípravky pro zastavení krvácení), škrob pro dietetické nebo farmaceutické účely, tinktury (farmaceutické přípravky), tyčinky proti bradavicím, uhlí živočišné pro farmaceutické účely, uspávací přípravky, vata pro lékařské účely, vitamínové přípravky, dietetické vlákniny, vložky a tampóny dámské, minerální vody pro lékařské účely, zvěrolékařské přípravky, žvýkácké gumy i pro lékařské účely, zubolékařské přípravky, ve třídě 8 - nástroje s ručním pohonem, zejména břitvy, strojky na stříhání (ruční strojky), nůžky a kleštičky na nehty a pedikúru, žiletky, ve třídě 10 - lékařské přístroje, nástroje a potřeby, materiál pro lékařské použití, zejména aerosolové dávkovače pro lékařské účely, anesteziologické masky, anesteziologické přístroje, antikoncepční prostředky, s výjimkou chemických, ortopedické bandáže, bandáže (suspensory), baňky lékařské, berle pro tělesně postižené, dávkovače pilulek, defibrilátory, diagnostické přístroje pro lékařské účely, chirurgické dlahy, drenáže pro lékařské účely, dudlíky na dětské lahve, elastické punčochy pro chirurgické účely, elektrokardiografy, hematimetry, chirurgické přístroje a nástroje, chirurgické nitě, svorky a jehly, chrániče sluchu, inhalátory, injekční stříkačky pro lékařské účely, irigátory pro lékařské účely, kanyly, kapátka pro lékařské účely, katétrů, kondomy, prezervativy, kýlní pásy, lahve pro kojence, lékařské přístroje a nástroje, masážní přístroje, misky pro lékařské účely, nádobky pro podávání léků, nádoby na moč, elastické obvazy, odsávačky mateřského mléka, ochranné podušky proti proleženinám, ortopedické pomůcky a obuv, pesary, podušky vyhřívané elektricky pro léčebné účely, prostěradla pro pomočující se osoby, pulzometry, punčochy na křečové žíly, resuscitační přístroje, roušky chirurgické, rukavice pro lékařské účely, stříkačky injekční pro lékařské účely, špachtle křehé, těhotenské pásy, teploměry pro lékařské účely, tlakoměry na měření krevního tlaku, ušní ucpávky, zábaly ohřívací pro první pomoc, zprostředkovatelská činnost v oblasti obchodu s výše uvedenými výrobky ve třídách 3, 5, 8, 10 a 16, propagace, zprostředkovatelská a poradenská činnost v uvedených oblastech, nabízení uvedeného zboží na Internetu, komerční správa licencí na výrobky a služby ostatních, pronájem reklamních materiálů, pronájem reklamních ploch, průzkum trhu, průzkum veřejného mínění, rozšiřování reklamních materiálů zákazníkům (letáky, prospekty, tisky, vzorky), zaslání reklamních materiálů zákazníkům, rozšiřování inzertních materiálů, vydávání, zveřejňování, oznámení, vyhlášení, publikování reklamních textů, rozhlasová a televizní reklama, subdodavatelské služby (obchodní pomoc); (39) balení výše uvedených výrobků ve třídách 3, 5, 8, 10, dodávka tohoto zboží poštou, doprava, doručovací služby, kurýrské služby, skladování výše uvedených výrobků ve třídách 3, 5, 8, 10; (44) farmaceutické poradenství, zdravotní poradenství, služby lékárníků při přípravě receptů, individuální příprava léčiva, adjustace lékových forem pro veřejnost, telemedicínské služby, provoz lékáren, provoz výdejen léků, lékařské služby, veterinární služby, kontrola léčiv, péče o hygienu a krásu osob a zvířat, rentgenová vyšetření a odběry krevních vzorků, služby týkající se umělého oplodnění, lékárenské poradenství.

(590) Barevná

(730) PHARMAX HOLDINGS LIMITED, Agias Fylaxeos & Polygnostou, C & I CENTER BUILDING 212, Limassol, CY

(740) Jiří Effmert, Družstevní 1424/12, Říčany, 25101

(210) **O-530696**

(220) 26.04.2016

(320) 26.04.2016

(511) 9, 35, 38

(540)



(510) (9) počítačový software, software a softwarové aplikace umožňující přenos, dostupnost, organizování a správu textových zpráv, okamžitých zpráv, on-line blogů, textů, webových odkazů a obrazu prostřednictvím Internetu a jiných komunikačních sítí, počítačový software pro rozšíření schopností a funkcí jiného softwaru a nestáhnutelného on-line softwaru, software pro přístup k informacím v globální počítačové síti, software ke stažení z Internetu, rádio přístroje, software ke stažení v oboru vytváření sociálních sítí, software ke stažení ve formě mobilní aplikace, software ke stažení usnadňující on-line reklamu, obchodní propagaci, spojování uživatelů sociálních sítí s podniky a pro sledování uživatelů a reklamy druhých za účelem poskytnutí strategie, pochopení situace, marketingu a pro předvídaní chování spotřebitelů; (35) shromažďování, poskytování, třídění, překlad nebo jiné zpracovávání obchodních nebo podnikatelských informací, včetně vytváření, zpracovávání a třídění dat v rámci databází, pomoc při řízení obchodní činnosti, průzkum trhu, šíření propagačních informací, zejména systemizace informací do počítačových databází, zpracovávání specializovaných podnikových evidencí, reklamní, inzertní a propagační činnost, organizování a pořádání výstav a veletrhů pro obchodní a reklamní účely, prezentace provozoven a zařízení prostřednictvím Internetu i jiných médií, uveřejňování a aktualizace kontaktů prostřednictvím Internetu a jiných médií, zprostředkovatelská činnost v oblasti pronájmu reklamního prostoru pro držitele věrnostních karet, obchodní a zprostředkovatelská činnost v oblasti obchodu s výrobky uvedenými výše ve třídě 9, zprostředkování obchodních kontaktů a provádění obchodních operací, marketing, průzkum trhu, propagace, inzerce (všemi druhy médií), poskytování informací komerčního nebo reklamního charakteru, multimediálních informací komerčního charakteru, online inzerce, pronájem informačních míst v rámci třídy, komerční využití Internetu v oblasti komerčních internetových médií a vyhledávacích služeb, systémy zvýhodňování klíčových klientů, jako například poskytování slev, přednostní a nadstandardní poskytování služeb, organizování obchodních činností zaměřených na růst věrnosti zákazníků prostřednictvím karet na slevu, zprostředkování nákupů se slevou, distribuce vzorků, služby na podporu prodeje, činnost reklamní agentury, činnost podnikatelských, ekonomických anebo organizačních poradců, systematizace informací do počítačových databází, rozšiřování a poskytování reklamních a inzertních materiálů - periodických a neperiodických tiskovin, zejména novin, časopisů určených pro reklamu a propagaci, prospektů, letáků, katalogů, reklamní literatury, reklamních předmětů, brožur v tištěné podobě, na jiných nosných médiích či prostřednictvím sítě Internet nebo jiné obdobně veřejné či neveřejné telekomunikační sítě, organizace spotřebitelských soutěží reklamního charakteru zaměřených zejména na podporu prodeje, vyhledávání výsledků soutěží reklamního charakteru zaměřených zejména na podporu prodeje, organizace spotřebitelských soutěží - v rámci této třídy, spotřebitelská anketa, propagace výherce soutěže či ankety; (38) komunikace prostřednictvím sítí vláknové optiky, telekomunikační služby, komunikace prostřednictvím počítačových terminálů, komunikace prostřednictvím rádia, komunikace prostřednictvím telefonu, počítačem řízený přenos dat a obrazu, poskytování přístupu do světových počítačových sítí, poskytování interaktivních on-line vývěsek pro přenos vzkazů mezi počítačovými uživateli, informace, elektronická pošta, informační kanceláře, počítačová komunikace, poskytování internetových diskusních fór, poskytování přístupu k databázím, přenos digitálních souborů, videokonferenční služby, zprávy přes počítačové sítě (zasílání), poradenství a konzultace vztahující se k výše uvedeným službám.

(590) Barevná
(730) **FISH & HUNT NOW s.r.o.**, Kolínská 94, Nová Ves I, 28002, CZ
(740) Mgr. Petra Coufalová, advokátka, nám. Míru 15, Praha 2, 12000

(210) **O-530697**
(220) 26.04.2016
(320) 26.04.2016
(511) 9, 35, 38
(540)



(510) (9) počítačový software, software a softwarové aplikace umožňující přenos, dostupnost, organizování a správu textových zpráv, okamžitých zpráv, on-line blogů, textů, webových odkazů a obrazu prostřednictvím Internetu a jiných komunikačních sítí, počítačový software pro rozšíření schopností a funkcí jiného softwaru a nestáhnutelného on-line softwaru, software pro přístup k informacím v globální počítačové síti, software ke stažení z Internetu, rádio přístroje, software ke stažení v oboru vytváření sociálních sítí, software ke stažení ve formě mobilní aplikace, software ke stažení usnadňující on-line reklamu, obchodní propagaci, spojování uživatelů sociálních sítí s podniky a pro sledování uživatelů a reklamy druhých za účelem poskytnutí strategie, pochopení situace, marketingu a pro předvídaní chování spotřebitelů; (35) shromažďování, poskytování, třídění, překlad nebo jiné zpracovávání obchodních nebo podnikatelských informací, včetně vytváření, zpracovávání a třídění dat v rámci databází, pomoc při řízení obchodní činnosti, průzkum trhu, šíření propagačních informací, zejména systemizace informací do počítačových databází, zpracovávání specializovaných podnikových evidencí, reklamní, inzertní a propagační činnost, organizování a pořádání výstav a veletrhů pro obchodní a reklamní účely, prezentace provozoven a zařízení prostřednictvím Internetu i jiných médií, uveřejňování a aktualizace kontaktů prostřednictvím Internetu a jiných médií, zprostředkovatelská činnost v oblasti pronájmu reklamního prostoru pro držitele věrnostních karet, obchodní a zprostředkovatelská činnost v oblasti obchodu s výrobky uvedenými výše ve třídě 9, zprostředkování obchodních kontaktů a provádění obchodních operací, marketing, průzkum trhu, propagace, inzerce (všemi druhy médií), poskytování informací komerčního nebo reklamního charakteru, multimediálních informací komerčního charakteru, online inzerce, pronájem informačních míst v rámci třídy, komerční využití Internetu v oblasti komerčních internetových médií a vyhledávacích služeb, systémy zvyhodňování klíčových klientů, jako například poskytování slev, přednostní a nadstandardní poskytování služeb, organizování obchodních činností zaměřených na růst věrnosti zákazníků prostřednictvím karet na slevu, zprostředkování nákupů se slevou, distribuce vzorků, služby na podporu prodeje, činnost reklamní agentury, činnost podnikatelských, ekonomických nebo organizačních poradců, systemizace informací do počítačových databází, rozšiřování a poskytování reklamních a inzertních materiálů - periodických a neperiodických tiskovin, zejména novin, časopisů určených pro reklamu a propagaci, prospektů, letáků, katalogů, reklamní literatury, reklamních předmětů, brožur v tištěné podobě, na jiných nosných médiích či prostřednictvím sítí Internet nebo jiné obdobné veřejné či neveřejné telekomunikační sítě, organizace spotřebitelských soutěží reklamního charakteru zaměřených zejména na podporu prodeje, vyhlašování výsledků soutěží reklamního charakteru zaměřených zejména na podporu prodeje, organizace spotřebitelských soutěží - v rámci této třídy, spotřebitelská anketa, propagace výherce soutěže či ankety; (38) komunikace prostřednictvím sítí vláknové optiky, telekomunikační služby, komunikace prostřednictvím počítačových terminálů, komunikace prostřednictvím rádia, komunikace prostřednictvím telefonu, počítačem řízený přenos dat a obrazu, poskytování přístupu do světových počítačových sítí, poskytování interaktivních on-line vývěsek pro přenos vzkazů mezi počítačovými uživateli, informace, elektronická pošta, informační kanceláře, počítačová komunikace, poskytování internetových

diskusních fór, poskytování přístupu k databázím, přenos digitálních souborů, videokonferenční služby, zprávy přes počítačové sítě (zasílání), poradenství a konzultace vztahující se k výše uvedeným službám.

(590) Barevná
(730) **FISH & HUNT NOW s.r.o.**, Kolínská 94, Nová Ves I, 28002, CZ
(740) Mgr. Petra Coufalová, advokátka, nám. Míru 15, Praha 2, 12000

(210) **O-530772**
(220) 29.04.2016
(320) 29.04.2016
(511) 8, 11, 21
(540)

TRAMONTINA

(510) (8) ruční nástroje a nářadí, sady ručního nářadí, přístroje, škrabky, mačety, sekáčky, nůžky, špachtle, kovové jehly na špičky, naběračky, odpěňovačky, servírovací lžice na dorty, kapesní nože, zavírací nože, sportovní nože a sekery, nože s vývrtkami, pouzdra na nože, držáky nožů, držáky nůžek; (11) sporáky, kuchyňské zařízení a vybavení pro vaření v rámci této třídy, kuchyňské digestoře, pece, grily (vybavení pro kuchyně), sanitární zařízení a vybavení pro kuchyně - hrnce (tlakové elektrické), dřezy, kuchyňská kamna, mísy pro mytí rukou (součást sanitárního zařízení), venkovní grily; (21) kuchyňské potřeby (ne elektrické), nádobí, kuchyňské kleště, koše pro využití v domácnosti (ne z drahých kovů), tácy a nádoby pro domácnost.

(590) Barevná
(730) **TRAMONTINA S.A. - CUTELARIA**, Av. 25 de Setembro, 1024 - Bairro Triangulo, Carlos Barbosa - RS, 95181-000, BR
(740) Ing. Zdeněk Kučera, Dlouhá 207 (P.O.BOX 92), Slušovice, 76315

(210) **O-530897**
(220) 04.05.2016
(320) 04.05.2016
(511) 32, 33, 35, 41, 43
(540)



(510) (32) piva různých druhů a stupňovitostí, světlá i tmavá, sudová i lahvová, piva výčepní, sladová, ležáky a piva příchucovaná, piva speciální, jako piva bylinná a bylinková, zázvorová, ovocná, piva nízkoeenergetická a s nízkým obsahem alkoholu, piva nealkoholická, dietetická piva a nápoje (vyjma určených k léčebným účelům), sladina a sladové nápoje míchané a lihu prosté, šumivé nápoje na bázi piva s nízkým obsahem alkoholu nebo nealkoholická s obsahem ovocných nebo zeleninových šťáv, výtažků a výluhů, případně bylin, nápoje kvašené nealkoholické, nealkoholické nápoje, zejména limonády, šumivé a jiné nealkoholické nápoje, též z ovocných šťáv a přípravky na jejich výrobu, též s ovocnou šťávou, minerální vody a přípravky na její výrobu, přírodní nebo umělé, zejména trestí (ne éterické oleje), tablety a prášky, nealkoholické nápoje obsahující kyselinu uhličitou, ovocné a zeleninové šťávy a nápoje, proteinové, vitamínové, multivitaminové, energetické, iontové, izotonické, též obohacené adaptogeny a výživové nápoje, nápoje obohacené vitamíny a/nebo minerály, vše nikoliv pro léčebné účely, šerbet, sodovky a stolové

vody, dietní nápoje ne pro lékařské účely, pivo, lehká piva a ležáky, též v netekuté formě, nealkoholické aperitivy, přípravky nebo příchutě na výrobu nápojů, zejména koncentráty a sirupy, ovocné nebo zeleninové šťávy a nápoje z ovocných šťáv, džusy a mošty, nealkoholické nápoje obohacené vitamíny nebo minerály, tablety a prášky na přípravu šumivých nealkoholických nápojů, nealkoholické nápoje s příchutí ovoce nebo zeleniny, pramenité vody, stolní vody perlivé i neperlivé, míchané nápoje nealkoholické, nápoje z rajčatové šťávy, aperitivy nealkoholické; (33) alkoholické nápoje (s výjimkou pív), lihoviny včetně nápojů míchaných a mixovaných, likéry a vína (vyjma určených pro lékařské účely), destiláty vinné, ovocné, bylinné a zeleninové včetně macerátů a výluhů, destiláty ušlechtilé a řezané, vína stolní, jakostní, odrůdová včetně přívlastkových a ledových, vína šumivá a perlivá, vína likérová a aromatizovaná, alkoholické mošty, alkoholické aperitivy a koktejly, koncentráty k přípravě alkoholických nápojů a esence do lihovin, alkoholické nápoje zahrnuté ve tř. 33; (35) maloobchodní a velkoobchodní služby, zprostředkování interaktivního obchodu pomocí globálních komunikačních sítí (Internet), zprostředkování obchodních záležitostí, shromažďování různého zboží pro třetí osoby (kromě jejich přepravy) za účelem umožnění spotřebitelům, aby si tyto výrobky mohli pohodlně prohlížet a nakupovat, elektronický obchod prostřednictvím Internetu (e-shop), vše výše uvedené s následujícími výrobky: chemické výrobky určené pro průmysl, vědu a fotografii, jakož i pro zemědělství, zahradnictví a lesnictví, umělé pryskyřice v surovém stavu, plastické hmoty v surovém stavu, hnojiva pro půdu, hasicí přístroje (složení), prostředky pro kalení a letování kovů, chemické výrobky určené ke konzervování potravin, tříslicí materiály, lepidla pro průmysl, barvy, nátěry, laky, ochranné výrobky proti korozi a proti deteriorizaci dřeva, barviva, mořidla, přírodní pryskyřice v surovém stavu, kovy listkové a práškové pro malíře, dekorátory a umělce, přípravky pro bělení a jiné prací prostředky, přípravky pro čištění, leštění, odmašťování a broušení, mýdla, parfumerie, vonné oleje, kosmetika, vlasové vody (lotions), zubní pasty, průmyslové oleje a tuky, mazadla, výrobky pro pohlcování, zavlažování a vázání prachu, paliva včetně benzínu pro motory a osvětlovací látky, svíčky a knoty, farmaceutické a veterinářské výrobky, hygienické výrobky pro léčebné účely, dietní potraviny a dietetické přípravky pro léčebné nebo veterinární účely, potravní doplňky pro lidskou potřebu a pro zvířata, náplastí, obvazový materiál, materiály pro plombování zubů a pro zubní otisky, dezinfekční přípravky, výrobky pro hubení škodlivých zvířat, fungicidy, herbicidy, obecné kovy a jejich slitiny, kovové stavební materiály, kovové stavební materiály přenosné, kovové materiály pro železnice, kovové kabely a dráty neelektrické, kovové potřeby zámečnické a klempířské, kovové trubky, seřfy, rudy, stroje a obráběcí stroje, motory (s výjimkou motorů pro pozemní vozidla), spojky a transmisní zařízení mimo ty, které jsou pro pozemní vozidla, zemědělské nástroje, kromě nástrojů poháněných ručně, líhňe pro vejce, prodejní automaty, nářadí a nástroje s ručním pohonem, nože, vidličky a lžíce, sečné zbraně, břitvy, přístroje a nástroje vědecké, námořní, geodetické, fotografické, filmové, optické, přístroje pro vážení, měření, signalizaci, kontrolu (inspekci), záchranu a přístroje pro vyučování, přístroje a nástroje pro vedení, přepínání, přeměnu, akumulaci, regulaci nebo řízení elektrického proudu, přístroje pro záznam, převod, reprodukci zvuku nebo obrazu, nosiče dat magnetické, záznamové disky, kompaktní disky, DVD a ostatní digitální záznamové nosiče, ústrojí pro přístroje na mince, pokladny registrační, kalkulačky, zařízení na zpracování dat, počítače, počítačový software, hasicí přístroje, přístroje a nástroje chirurgické, zubní a veterinářské, umělé údy, oči a zuby, ortopedické potřeby, materiál na sešívání ran, přístroje pro osvětlení, topení, výrobu páry, pro vaření, přístroje chladicí, pro sušení, ventilaci, rozvod vody a sanitární zařízení, vozidla, dopravní prostředky pozemní, vzdušné nebo vodní, střelné zbraně, střelivo (munice) a střely, výbušniny, ohňostroje, klenoty, bižuterie, drahokamy, hodinářské potřeby a chronometrické přístroje, hudební nástroje, papír, lepenka a výrobky z těchto materiálů, které nejsou zařazeny do jiných tříd, tiskářské výrobky, potřeby pro knižní vazby, fotografie, papírenské zboží, lepidla pro papírenství nebo domácnost, materiál pro umělce, štetce, psací stroje a kancelářské potřeby (vyjímaje nábytek), učební a vyučovací pomůcky s výjimkou přístrojů, plastické obaly, tiskařské typy, štočky, polotovary z plastických hmot, materiály těsnící, ucpávací a izolační, ohebné trubky nekovové, kůže a její imitace, zboží vyrobené z těchto materiálů, nezahrnuté v jiných třídách, zvířecí kůže, usně, kufrý a cestovní tašky, deštníky a slunečníky, vycházkové hole, biče, jezdecké postroje a sedla, stavební materiály nekovové, neohebné trubky nekovové pro stavebnictví, asfalt, smůla, přenosné konstrukce nekovové, nekovové pomníky, nábytek, zrcadla, rámy, výrobky nejmenované v jiných třídách ze dřeva, korku, rákosu, vrbového proutě, z rohu, kosti, slonoviny, z kotic, želvoviny, jantaru, perleti, mořské pěny, náhražky všech těchto materiálů

nebo náhražky z plastických hmot, pomůcky a nádoby pro domácnost a kuchyň, hřebeny a mycí houby, kartáče (s výjimkou štětců), materiály pro výrobu kartáčů, čisticí potřeby, drátky na čištění parket, sklo surové nebo opracované (s výjimkou stavebního skla), sklo, lana, provazy, sítky, stany, plachty, plachtoviny, pytle (neobsažené v jiných třídách), materiál na vycpávky (s výjimkou kačuku nebo plastických hmot), textilní materiály ze surových vláken, vlákna pro textilní účely, povlečení, ubrusy, oděvy, obuv, kloboučnické zboží, krajky a výšivky, stuhu a tkaníčky, knoflíky, háčky a očka, poutka – galanterie, špendlíky a jehly, umělé květiny, koberce, rohožky, rohože, linoleum a jiné obklady podlah, čepce na stěny nikoliv textilní, hry, hračky, potřeby pro gymnastiku a sport, vánoční ozdoby, maso, ryby, drůbež a zvěřina, masové výtazky, konzervované, mražené, sušené a vařené ovoce a zelenina, želé, džemy, kompoty, vejce, mléko a mléčné výrobky, jedlé oleje a tuky, káva, čaj, kakao a kávové náhražky, rýže, tapioka a ságo, mouka a obilninové přípravky, chléb, pečivo a cukrovinky, polevy, cukr, med, melasa, droždí, prášek do pečiva, sůl, hořčice, ocet, omáčky (chuťové přísady), koření, zmrzlina, zrní a zemědělské, zahradnické a lesní produkty, živá zvířata, čerstvé ovoce a zelenina, semena, rostliny a květiny, krmiva pro zvířata, slad, piva, minerální vody, šumivé nápoje a jiné nápoje nealkoholické, nápoje a šťávy ovocné, sirupy a jiné přípravky k zhotovování nápojů, alkoholické nápoje (s výjimkou pív), tabák, potřeby pro kuřáky, zápalky; (41) činnosti společenského, kulturního a sportovního charakteru, organizování klubové činnosti, organizace diskoték, plánování a organizování večírků, soutěží, kulturních a společenských aktivit, plánování a organizování různých setkání, vše v rámci této třídy, pořádání soutěží krásy, zprostředkování služeb sloužících k zábavě a pobavení spadajících do této třídy, provozování zařízení sloužících k zábavě, zejména provozování výherních hracích přístrojů, a to i s hraním o peníze, informace o možnostech zábavy, zprostředkování provozu nočních klubů, zprostředkování provozu her on-line z počítačové sítě, zprostředkování demonstrace a výuky pravidel her pro pobavení, též hazardních her kasina, pronájem her, pořádání pivních festivalů, vydavatelská a nakladatelská činnost, výchova, vzdělávání, zábava, sportovní aktivity, elektronické publikování, služby v oblasti zábavy a sportu - loterijní a sázkové činnosti, vzdělávací a školící činnosti různého charakteru v rámci této třídy, lektorská činnost, činnosti výchovného, společenského a kulturního charakteru, klubové služby v rámci této třídy, organizování a vedení školení, seminářů, konferencí, symposií, kolokvií a kongresů, pořádání korespondenčních kurzů, organizování a zajišťování soutěží, kulturních a sportovních akcí, spadajících do této třídy, plánování a organizování večírků a různých setkání, vše v rámci této třídy; (43) služby zajišťující dočasné ubytování, stravování a pitný režim, provozování hostinských činností, restaurací, barů, snack barů, CAFETERIÍ, motorestů, hostinců, hospůdek, pivnic, služby rychlého občerstvení, catering (hromadné dodávání hotových jídel, nápojů do restaurací, jídelen, zajištění stravování při společenských akcích) a služby spojené s nákupem a obstaráváním potravin spadající do této třídy, nápoje a občerstvení, příprava jídel, společné stravování, podávání jídel a nápojů, příprava jídel a nápojů ke spotřebě, poskytování a obstarávání jídla a nápojů, provoz automatů pro občerstvení, zásobování, služby gastronomie, poskytování gastronomických služeb, zprostředkovatelská činnost v oblasti gastronomie v rámci služeb restaurací a pivnic, příprava a zhotovování jídel a výrobků teplé a studené kuchyně, pořádání hostin, provozování pizzerie, bufetu, samoobslužné restaurace, kavárny, zásobovací služby a rozvoz jídla, pronajímání společenských a jednacích místností a salónků, ubytovací služby, hotelové služby, služby zajišťující pronájem jednacích místností, provoz kempů, rezervace pobytů, půjčování restauračního zařízení, pořádání pivních a gastronomických festivalů, přehlídek a ochutnávek v rámci této třídy, organizování recepčí a koktejlů se zaměřením na pivovarnictví a gastronomii, zásobování restaurací a provozoven potravinářskými výrobky a nápoji, poradenství v oboru gastronomie v rámci této třídy.

(590) Barevná

(730) **SINIKO trade a.s.**, Rudná 704/14, Ostrava, Vítkovice, 70300, CZ

(740) Silesia Patent & Trademark s.r.o., Pod Školou 1278, Šenov, 73934

(210) **O-531378**
(220) 23.05.2016
(320) 23.05.2016
(511) 16, 28, 35, 41
(540)



(510) (16) akvarely, akvarely (malba), alba, archy papíru, balící papír, barvy (pouzdra s -) (školní pomůcky), barvy vodové (misky na -), brožury, časopisy, kancelářské potřeby kromě nábytku, papírnické výrobky, etikety kromě textilních, formuláře, umělecké materiály, fotografie, grafiky, potřeby pro umělce, katalogy, knihy, knížky, letáky, lístky, malby (obrazy) zarámované či nezarámované, manuály, nálepky (lepící pásky) pro kancelářské použití nebo pro domácnost, noviny, obálky, oznámení, papír, pastelky, penály, pera, periodiky, plakáty, pohlednice, pomůcky učební kromě přístrojů, potřeby na psaní, prospekty, příručky, publikace, razítka, rejstříky (seznamy), sešity, školní potřeby, štítky, tiskopisy, tiskoviny, tištěné publikace, tužky, záložky do knih, zápisníky; (28) balónky na hraní, hračky, hry, míče a míčky na hraní, ozdoby na vánoční stromečky, společenské hry, sportovní vybavení a potřeby, stolní hry; (35) administrativní zpracování nákupních objednávek, dodavatelské služby pro třetí osoby, obchodní reklama (poradenství), propagační činnost, reklama, rozšiřování, vydávání reklamních materiálů, služby telefonních vzkazů, dotazů, styky s veřejností, zveřejňování a publikování reklamních textů; (41) cvičení (praktické ukázky), doučování, elektronické publikování, informace o možnostech rozptýlení a zábavy, informace o výchově a vzdělávání, kluby zdraví (služby), pořádání konferencí, organizování kulturních nebo vzdělávacích výstav, organizování vzdělávacích nebo zábavných soutěží, organizování sportovních soutěží, pořádání neziskových aktivit v rámci této třídy, provozování sportovních zařízení, služby zábavy prázdninových táborů, služby pro oddech a rekreaci, sportovní a kulturní aktivity, školení, tělesná výchova, výchovně-zábavné služby klubové, vzdělávání, zábava, živé představení.

(590) Barevná
(730) **Lukáš, z.s.**, Jeseniova 2860/44, Praha 3, 13000, CZ
(740) Advokátní kancelář Odrobina & Co., sdružení advokátů, Mgr. Marek Odrobina advokát, Revoluční 17, Praha 1, 11000

(210) **O-531399**
(220) 24.05.2016
(320) 24.05.2016
(511) 35, 37, 42
(540)



(510) (35) reklama a propagace, nabízení služeb na Internetu, obchodní poradenství, podnikatelské poradenství, služby managementu obchodních projektů pro stavební projekty, spotřebitelská poradna, srovnávací služby v oblasti cen; (37) provádění staveb, jejich změn a odstraňování, dozor nad stavbami, stavební informace, montáž a rekonstrukce zařízení pro plynárenství, stavební práce vztahující se k plynovodům, montáž, revize,

opravy a zkoušky plynových zařízení, montáž, opravy, revize a zkoušky vyhrazených elektrických zařízení, montáž, instalace, opravy, revize a zkoušky elektronických zařízení, plnění tlakových nádob na plyn, montáž, opravy, rekonstrukce, revize a zkoušky vyhrazených tlakových zařízení a periodické zkoušky nádob na plyny, zámečnictví, podzemní práce spočívající v hloubení důlních jam a studní, v ražení štol a tunelů, jakož i ve vytváření podzemních prostorů, pronájem bagrů a rýpadel, pronájem buldozerů, pronájem stavebních a čisticích strojů, zprostředkovatelské služby v oblasti stavebnictví a opravárenství, klempířství, montáž, opravy, revize a zkoušky vyhrazených elektrických zařízení, stavební poradenství, instalační služby v oboru strojírenství; (42) technické plánování a poradenství v oboru plynárenství, inženýrské expertizy, kontrola kvality, studie technických projektů.

(730) **V & E STAV Pardubice s.r.o.**, Fáblovka 404, Pardubice - Polabiny, 53352, CZ
(740) Jiří Effmert, Družstevní 1424/12 C, Říčany, 25101

(210) **O-531566**
(220) 31.05.2016
(320) 31.05.2016
(511) 29, 30, 31, 35, 44
(540)



(510) (29) konzervy zeleninové, konzervovaný česnek, nakládaná zelenina, nakládaný česnek, zelenina sušená zejména česnek, pomazánky na bázi česneku, česneková pasta, česnekové máslo; (30) mletý česnek, česnek v prášku, zpracovaný česnek k použití jako ochucovadlo, česnekový chléb, chuťové přísady, ochucovadla a koření; (31) zemědělské plodiny, pěstitelské a zahradnické produkty, semena, cibulky a sazenice, sadba, čerstvý česnek, nezpracovaný česnek, čerstvé ovoce, zelenina a bylinky; (35) obchodní služby a informace pro spotřebitele, maloobchod a velkoobchod s výše uvedenými výrobky ve třídách 29, 30 a 31, reklamní, marketingové a propagační služby; (44) zemědělské služby, zemědělské služby (pěstování plodin a zeleniny, zejména česneku), odborné poradenství pro zemědělství, pěstitelské poradenské služby vztahující se k zemědělství, zprostředkování výše uvedených služeb v oblasti zemědělství.

(730) **Frkal Petr**, Strmá 870/35, Havířov - Bludovice, 73601, CZ
(740) Ing. Pavel Nádvořík s.r.o., Sokola Tůmy 1099/1, Ostrava - Mariánské Hory, 70900

(210) **O-531568**
(220) 31.05.2016
(320) 31.05.2016
(511) 35, 39, 41
(540)

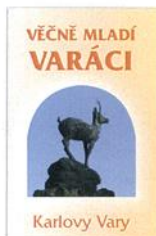

(510) (35) obchodní činnost s tiskovinami, kvasným lihem, konzumním lihem a lihovinami, potravinami, upomínkovými předměty, suvenýry, reklama; (39) osobní doprava, zprostředkování dopravy, zájezdová činnost - organizování a pořádání zájezdů, zprostředkování zájezdové činnosti a rekreačních pobytů; (41) vydávání časopisu, kulturní akce, taneční akce.
(590) Barevná
(730) **Základní organizace Svazu důchodců České republiky, o.s. Karlovy Vary**, Severní 869/5, Karlovy Vary, 36005, CZ

(210) **O-531572**
(220) 31.05.2016
(320) 31.05.2016
(511) 16, 35, 38
(540)



(510) (16) papír, lepenka a kartonážní výrobky, psací potřeby, lepidla kancelářská a pro domácnost, tužky, pastely, uhly, štětce, psací stroje, kancelářské potřeby kromě nábytku, školní sešity, skicáky, pastelky, tuhy, guma na mazání, ořezávátka, ořezávátka-strojky, penály, papírové ubrusky a kapesníky, pytle a sáčky z plastických hmot pro obalovou techniku, papírové obaly, obrazy, omalovánky, obtisky, karty, razítka a razídlá, písmena pro tiskárny, tiskařské štočky, kopírovací zařízení (cyklostyly); (35) inzertní, reklamní a propagační služby, marketingové služby, poskytování komerčních informací a informačních produktů reklamního charakteru, multimediálních informací obchodního a reklamního charakteru, komerční využití Internetu v oblastech komerčních internetových médií a vyhledávacích služeb, on-line inzerce, organizování výstav ke komerčním a reklamním účelům; (38) šíření zpráv a tiskovin, šíření a přenos inzerce a reklamy vše prostřednictvím počítačových sítí včetně internetu.
(590) Barevná
(730) **RELMOŠT, a.s.**, Lánovská 1475, Vrchlabí, 54301, CZ

(210) **O-531713**
(220) 06.06.2016
(320) 06.06.2016
(511) 5
(540)

BELOSTEZIN

(510) (5) farmaceutické výrobky.
(730) **BELUPO lijekovi i kozmetika d.d.**, Danica 5, 48 000 Koprivnica, HR
(740) Společná advokátní kancelář Všetěčka Zelený Švorčík Kalenský a partneři, JUDr. Pavel Zelený, Hálkova 2, Praha 2, 12000

(210) **O-531755**
(220) 08.06.2016
(320) 08.06.2016
(511) 35, 41, 42
(540)



(510) (35) propagační činnost, reklama, pomoc při řízení obchodní činnosti, obchodní administrativa, kancelářské práce; (41) poskytování školení v oblasti IT, poskytování školení v oblasti managementu, pořádání školicích a konferenčních akcí; (42) vědecké a technologické služby a související výzkum a projektování, analytické a výzkumné služby v průmyslu, navrhování a vývoj počítačového hardwaru a softwaru, služby v oblasti kvality počítačového hardwaru a softwaru.
(730) **SMARTEN DEFT s.r.o.**, Újezdy 367, Zlín, 76001, CZ

(210) **O-531768**
(220) 08.06.2016
(320) 08.06.2016
(511) 29, 30, 40
(540)



(510) (29) maso, maso konzervované, masové extrakty, konzervy masové, klobásy, salámy, párky, jelito, krvavá tlačěnka, játrová paštika, játra, tukové pomazánky na chléb, šunka, uzeniny, uzeniny v těstě, vepřové maso, vepřové sádlo, vnitřnosti, droby, držky, výtažky masové, vývar, zvěřina, drůbež; (30) pizzy; (40) konzervace mrazením, konzervování potravin a nápojů, porážka zvířat, uzení potravin, zmrazování potravin, řeznictví.
(590) Barevná
(730) **FARMA MEDLOV s.r.o.**, Olšanská 54/3, Praha 3, 13000, CZ

(210) **O-531800**
(220) 09.06.2016
(320) 09.06.2016
(511) 35, 36, 41, 43
(540)



(510) (35) velkoobchod a maloobchod s následujícími výrobky: knihy a učebnice, merchandisingové materiály, oděvy, ochranné prostředky, papírenské zboží, kempingové a sportovní vybavení, porcelán a keramika, čaje a káva, stroje na čaj a kávu, produkty zdravé výživy, kopie a originály obrazů, umělecké předměty, dárkové předměty, mapy a průvodce, noviny a časopisy, zprostředkování obchodu s výrobky uvedenými výše v této třídě; (36) zprostředkování pojištění; (41) překladatelská a tlumočnická činnost, mimoškolní výchova a vzdělávání, pořádání kurzů, školení, včetně lektorské činnosti, vzdělávací kurzy pro manažery a učitele, jazykové kurzy, zprostředkování vzdělávání, zprostředkování překladů, zprostředkování školení, zprostředkování profesního a akreditovaného vzdělávání, zprostředkování tuzemských a zahraničních vzdělávacích pobytů a kurzů (výuka); (43) zprostředkování pronájmu jednacích místností pro účely školení a vzdělávacích tréninků.

(590) Barevná
(730) **Eltea Life s.r.o.**, tř. Kosmonautů 1103/6a, Olomouc, 77900, CZ

(210) **O-531892**
(220) 14.06.2016
(320) 14.06.2016
(511) 9, 35, 38, 42
(540)

CERBEROS

(510) (9) počítače, počítačové databáze; (35) administrativní zpracování nákupních objednávek, aktualizace a údržba dat v počítačových databázích, aktualizování reklamních materiálů, analýzy nákladů, design reklamních materiálů, dodavatelské služby pro třetí osoby, externí administrativní management pro firmy, fakturace, hospodářské (ekonomické) prognózy, zajišťování předplatného telekomunikačních služeb, nábor zaměstnanců, zasílání reklamních materiálů zákazníkům, marketing zboží pro třetí osoby, marketing, marketingové studie, obchodní a průmyslové podniky, obchodní činnost, obchodní management, obchodní nebo podnikatelské informace, obchodní nebo podnikatelský průzkum, obchodní reklama, organizace podnikání, poradenství při vedení podniků, poradenství v obchodní činnosti, poskytování obchodních informací prostřednictvím webových stránek, prodej po telefonu (telemarketing), pronájem reklamních ploch, pronájem reklamních materiálů, překlad informací do počítačových databází, reklama, rozšiřování reklamních materiálů, systemizace informací do počítačových databází; (38) počítačová komunikace, poskytování internetových diskusních fór, poskytování telekomunikačních připojení ke globální počítačové síti, poskytování uživatelského přístupu ke globální počítačové síti, pronájem zařízení pro přenos informací, přenos zpráv a obrazových informací pomocí počítače, bezdrátové vysílání, elektronická pošta, komunikace, komunikace po síti optických vláken, počítačová komunikace přes počítačové terminály, elektronická pošta, přenos digitálních souborů, přenos zpráv a obrázků pomocí počítačů, telefonické služby, telekomunikace, televizní vysílání; (42) hosting webových stránek, instalace počítačových programů, pronájem webových serverů, tvorba software, tvorba počítačových systémů, tvorba a správa webových stránek, aktualizace počítačových programů, cloudové výpočetní systémy, dálkové sledování počítačových systémů, elektronické ukládání dat, konzultace v oblasti počítačového softwaru, konzultace v oblasti webového designu, konzultační služby v oblasti informačních technologií, počítačů, počítačových programů, počítačových systémů, poradenství v oblasti navrhování a vývoje počítačového hardwaru, poskytování informací o výpočetní technice a programování přes webové stránky, programování

počítače, poskytování vyhledávačů pro Internet, pronájem počítačového software, služby v oblasti ochrany proti počítačovým virům, údržba počítačových programů, umístování webových stránek, pronájem webových serverů, zálohování externí.
(730) **Polívka Jaroslav**, S.K.Neumanna 526, Mladá Boleslav, 29301, CZ

(210) **O-531899**
(220) 14.06.2016
(320) 14.06.2016
(511) 9
(540)



(510) (9) brýlové obroučky.
(730) **FOKUS optik a.s.**, Třeboradická 1110/51, Praha 8, 18200, CZ
(740) Ing. Michal Jupa, patentový zástupce, Na Baních 1385, Praha 5 - Zbraslav, 15600

(210) **O-531926**
(220) 14.06.2016
(320) 14.06.2016
(511) 3, 9, 14, 18, 25, 35
(540)



(510) (3) kosmetika, parfumerie, přípravky pro osobní hygienu; (9) brýle, sluneční brýle, pouzdra na brýle; (14) hodiny a hodinky, dámské hodinky, digitální hodinky, hodinky náramkové, kapesní hodinky, stopky, klenoty, klenotnické výrobky, šperky; (18) deštníky, dětské deštníky, obaly na deštníky, skládací deštníky, batohy, školní batohy, batůžky, ruksaky, brašny pro volný čas, dámské kabelky, cestovní tašky, kabelky, peněženky a náprsní tašky, klíčenky (pouzdra na klíče), kosmetické taštičky (prázdné), školní tašky (aktovky), tašky, sportovní tašky, kufrý, cestovní kufrý, diplomatické kufříky, kufříky na toaletní potřeby (prázdné), kosmetické kufříky (prázdné), aktovky (kožená galanterie), aktovky diplomatky; (25) oděvy, bundy, sportovní bundy, bundy sportovní s kapucí (s kožešinou nebo plyšovou vložkou), péřové bundy, teplejší bundy, kabáty, svrchníky (kabáty), zimníky, dětské oděvy, dětské spodní prádlo, domácí oděvy, konfekce, kostýmy, obleky, džíny a džínové oblečení, halenky, kalhoty, šortky, košile, sportovní košile, kravaty a šátky, manžety, legíny, mikiny, mikiny s kapucí, noční košile a pyžama, župany, oblečení pro volný čas, tělocvičné oděvy, oděvní výrobky z kůže, opasky a pásky k oděvům, pásky ke kalhotám, pletené oděvy, polokošile, ponožky, spodní prádlo, kalhotky, roláky, pulovry, rukavice, saka, šály, šátky, šaty, sukně, svetry, svetry se zipem, svetry silně vlněné, teplákové soupravy, tílka, sportovní tílka, trenýrky, spodky (trenýrky), trička, vesty, péřové vesty, prošívané vesty, větrovky, koupací pláště, plavky, pánské plavky, dámské plavky, obuv, pánská a dámská obuv, sportovní obuv, obuv pro volný čas, plážová obuv, sandály, obuv pro děti, kloboučnické zboží, čepice, pokrývky hlavy, klobouky do deště, klobouky proti slunci, sportovní čepice, čepice se štítkem, vaky na oděvy; (35) reklama a

marketing, inzerce poštou, propagační, reklamní, marketingová, informačně-obchodní a inzertní činnost, velkoobchodní a maloobchodní prodej, zásilkový prodej a elektronický obchod (e-shop) prostřednictvím komunikačních sítí (Internet) s kosmetikou, parfumerií, brýlemi, hodinkami, klenoty a šperky, deštníky, batohy, taškami, kabelkami, oblečením, obuví a pokrývkami hlavy, poskytování obchodních informací, organizování propagačních nebo komerčních výstav a předvádění výrobků a služeb pro komerční a reklamní účely.

(730) **4K-company s.r.o.**, Ocelkova 643/20, Praha 9 - Černý Most, 19800, CZ

(740) GATODE s.r.o., Ing. Mgr. Denisa Dudová, Vršovická 478/51, Praha 10 - Vršovice, 10000

(210) **O-531941**

(220) 15.06.2016

(320) 15.06.2016

(511) 9, 32, 41

(540)

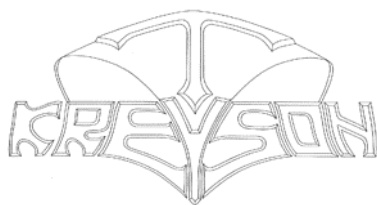

(510) (9) nosiče záznamu nahrané i nenahrané, audio nebo audiovizuálního díla, audiovizuální programy, videokazety nahrané i nenahrané, audiokazety nahrané i nenahrané, hudební díla, CD a DVD nosiče, software, elektronické databáze, databázové produkty a informace a záznamy v elektronické podobě, informace a záznamy na všech druzích elektronických nosičů, data, informační produkty v elektronických datových, informačních a telekomunikačních sítích všeho druhu a na elektronických nosičích dat všeho druhu, multimediální nebo elektronické informační katalogy, elektronické časopisy, elektronická periodika a knihy v elektronické podobě, pohledy ilustrované se zvukovou i vizuální nahrávkou, vzpomínkové a upomínkové elektronické nosiče; (32) piva, minerální vody, šumivé nealkoholické nápoje; (41) umělecké produkce - hudební, filmová i divadelní, kulturní, společenská, zábavní a sportovní činnost, organizování a pořádání kulturních, společenských, zábavních nebo sportovních akcí, konzultační činnost v oblasti umění, kultury a zábavy, nakladatelská a vydavatelská činnost, elektronické publikování, agenturní činnost v oblasti umění, kultury, zábavy a sportu - činnost umělecké agentury, tvorba a nahrávání audiovizuálních uměleckých děl, poskytování informací uměleckého, kulturního a zábavního charakteru, školicí a vzdělávací služby, zejména v oblasti umění.

(730) **Krob Daniel**, Ibsenova 1, Praha 2, 12000, CZ

(740) Advokátní kancelář, Mgr. David Junek, Americká 39/339, Praha 2, 12000

(210) **O-531953**

(220) 15.06.2016

(320) 15.06.2016

(511) 3, 5, 10, 24

(540)



(510) (3) přípravky pro bělení a jiné prací prostředky, přípravky pro čištění, leštění, odmašťování a broušení, mýdla, parfumerie, vonné oleje, kosmetika, vlasové vody (lotions), zubní pasty; (5) farmaceutické, lékařské a veterinářské výrobky, hygienické výrobky pro léčebné účely, dietní potraviny a dietetické přípravky pro léčebné nebo veterinární účely, potraviny pro batolata, potravní doplňky pro lidskou potřebu a pro zvířata, náplasti, obvazový materiál, materiály pro plombování zubů a pro zubní otisky, dezinfekční přípravky, výrobky pro hubení škodlivých zvířat, fungicidy, herbicidy; (10) přístroje a nástroje chirurgické, lékařské, zubní a veterinářské, umělé údy, oči a zuby, ortopedické potřeby, materiál na sešívání ran; (24) textil a textilní náhražky, povlečení, ubrusy.

(730) **Fischerová Markéta Ing.**, Mezilehlá 326/1, Praha 9 - Hrdlořezy, 19800, CZ

Havel Jiří MUDr., Hlavní 4, Štěchovice, 25207, CZ

(740) Mgr. Ing. Tomáš Vítek, Argentinská 783/18, Praha 7 - Holešovice, 17000

(210) **O-532044**

(220) 20.06.2016

(320) 20.06.2016

(511) 32

(540)



(510) (32) pivo.

(590) Barevná

(730) **Pospichalová Sabina**, Hladov 76, Stonařov, 58832, CZ

(210) **O-532050**

(220) 20.06.2016

(320) 20.06.2016

(511) 30

(540)

MEDOVÝ ČOKOMLS

(510) (30) včelý med s kakaem.

(730) **Cihlár Petr, DiS.**, Kopeč 5, Úžice, 27745, CZ

(210) **O-532106**
(220) 21.06.2016
(320) 21.06.2016
(511) 16, 35, 38, 39
(540)



(510) (16) papír a lepenka, tiskárenské výrobky, potřeby pro knižní vazby, fotografie, papírenské zboží, lepidla pro papírenství nebo domácnost, materiál pro umělce, štětce, psací stroje a kancelářské potřeby (vyjímaje nábytek), učební a vyučovací pomůcky s výjimkou přístrojů, plastické obaly (nezařazené do jiných tříd), tiskařské typy, štočky; (35) propagační činnost, reklama, pomoc při řízení obchodní činnosti, obchodní administrativa, kancelářské práce; (38) spoje (komunikace); (39) doprava, balení a skladování zboží, organizování cest.

(590) Barevná
(730) **M.A.T. Group, s.r.o.**, Severní Předměstí, Na Roudné 324/176, Plzeň, 30162, CZ
(740) Ivana Suchá, Studentská 605, Vejprnice, 33027

(210) **O-532122**
(220) 21.06.2016
(320) 21.06.2016
(511) 25
(540)



(510) (25) oděvy, výbavičky pro novorozence (oděvy), plavky, oděvy nepromokavé, sportovní dresy, obuv, pokrývky hlavy, punčochové zboží, kravaty, stahovací pásy, spodní prádlo bez nohavic, maskami kostýmy, rukavice (oděvy), šerpy, sprchovací čepice, sportovní obuv, uniformy, trička, košile, oděvy z kůže, spodní prádlo, saka.

(730) **Jianfei LUO**, Room 806, No.35 Lane 3, West Wuyuan, Huli District, Xiamen, Fujian Province, CN
(740) Mgr. Pavel Panák, patentový zástupce, Bořivojova 694/108, Praha 3, 13000

(210) **O-532130**
(220) 22.06.2016
(320) 22.06.2016
(511) 5, 16
(540)



(510) (5) hygienické ubrousky; (16) papírové ubrousky, ubrousky papírové toaletní.

(590) Barevná
(730) **BRADOST PAK FACTORY s.r.o.**, Masarykova třída 84, Teplice-Sobědruhy, 41510, CZ
(740) JUDr. Jan Svoboda, Kollárova 18, Teplice, 41501

(210) **O-532199**
(220) 24.06.2016
(320) 24.06.2016
(511) 9, 10, 11, 37, 42
(540)

MEOPTA

(510) (9) přístroje, a to přístroje s optickým zařízením a jejich součásti, fotografické přístroje a jejich součásti a příslušenství všeho druhu, fotografické přístroje snímáči a zvětšovací všeho druhu a jejich součásti a příslušenství, kinematografické přístroje a zařízení, kinematografické snímáči přístroje jednoduché, poloautomatické a automatické a jejich součásti a příslušenství, panoramatické komory, fotografické nářadí, zařízení a příslušenství všeho druhu, a to stativy, maskovací zařízení pro zvětšovačky, zaostřovací zařízení, retušovací pistole, promítací přístroje a zařízení, jejich součásti a příslušenství všeho druhu, jednoduché i automatické kinematografy, stereoprojektory, episkopy, epidiascopy, přístroje a zařízení pro záznam a reprodukci zvuku a jejich součásti a příslušenství, pozorovací přístroje a zařízení, s měřicím zařízením a jejich součásti a příslušenství, dalekohledy a periskopy všeho druhu a astronomické přístroje a zařízení, měřicí a registrační přístroje, mechanické a optické rychloměry, dálkoměry, fotometry, kolorimetry, polarizační a spektrální aparáty a zařízení, interferometry, ampérometry, rentgenové spektrometry, refraktometry a jejich součásti a příslušenství, topografické přístroje, busoly, tachometry, stereotachografy, stereoplanigrafy, triangulátory a měřicí pomůcky, theodolity, nivelační přístroje, kinotheodolity a jejich součásti a příslušenství, vyhodnocovací přístroje, restituční přístroje, stereokomparátory a stereoscopy a jejich součásti a příslušenství, signalizační přístroje, světelné přístroje, zařízení pro fotografické účely a jejich součásti a příslušenství, zvukové přístroje, měřicí dílenské přístroje, mikrometry, ručičkové a optické přístroje pro měření délek, koncové měřky, kalibry, vlasová pravítka, dílenské mikroskopy, profilové projektory a jejich součásti a příslušenství, regulační zařízení, a to pro optické stroje, optické přístroje, optická strojní zařízení, výrobky jemné mechaniky a optiky všeho druhu a jejich součásti, optické přístroje a zařízení pro telegrafii a telefonii a jejich součásti a příslušenství, optické zboží všeho druhu, a to čočky jednoduché a složité, objektivy, hranoly, zrcadla, reflektory, filtry, kondenzory, záměrné destičky, planparalelní desky, fyzikální a laboratorní přístroje, a to trichinoskopy, mikroskopy, analytické váhy, tělesa optických zesilovačů; (10) lékařské přístroje a zařízení všeho druhu, a to oftalmoskopy, mikrotomy, dioptrimetry a endoskopy a jejich součásti a příslušenství, zesilovače rentgenového obrazu; (11) osvětlovací přístroje, osvětlovací zařízení všeho druhu a jejich součásti a příslušenství, a to obloukové lampy, stropní svítidla, lustry, výbojky, elektrické lampy, vlákna pro elektrické lampy, plynové lampy, žárovky, laboratorní lampičky, rozptylovače světla, přístroje pro osvětlení využívající světelné diody (LED), lampy do projektorů, bezpečnostní lampy, pouliční lampy, svítlny, světlořady, UV lampy (nikoli pro léčebné užití); (37) instalace, montáž, servis a opravy optických, fotografických, kinematografických, promítacích, pozorovacích, měřicích a registračních, astronomických,

topografických, audiovizuálních, signalizačních, zvukových, regulačních, fyzikálních, lékařských a laboratorních přístrojů, poradenství, zprostředkování a poskytování informací v uvedených službách ve tř. 37; (42) poradenská činnost v oblasti vývoje optických, optomechanických a optoelektronických systémů, zařízení, přístrojů a nástrojů, výzkum, vývoj a technické expertizy v oblasti optických, optomechanických a optoelektronických systémů, zařízení, přístrojů a nástrojů.

(730) **Meopta - optika, s.r.o.**, Kabelíkova 2682/1, Přerov, 75002, CZ

(740) Halaxová & Halaxová, TETRAPAT, RNDr. Zdeňka Halaxová, Jinonická 80, Praha 5, 15800

(210) **O-532274**

(220) 29.06.2016

(320) 29.06.2016

(511) 2, 35, 37, 39, 40, 41, 42

(540)



(510) (2) tonerové náplně pro tiskárny a kopírky; (35) nákup výrobků a služeb pro jiné podniky, racionalizace a optimalizace provozu, reklamní a marketingová činnost, zajištění podpůrných služeb v oblasti provozu kanceláří, podnikové poradenství, analýza a optimalizace nákladů, posuzování efektivnosti provozu, ekonomické analýzy, direct-mailing, segmentace databází, podpora činnosti marketingu, poradenství v obchodní činnosti, poradenství v oblasti reklamní výroby, zprostředkovatelská činnost v oblasti obchodu, e-shop internetový obchod, a to vše s následujícími výrobky: tonerové náplně pro tiskárny a kopírovací stroje, bloky, brožury, desky, formuláře, vizitky, letáky, manuály, plakáty, poutače z papíru nebo lepenky, prospekty, samolepky, tiskopisy; (37) servis tiskáren; (39) doprava nákladní, doručování zboží, balení zboží, kompletace zásilek, kurýrní služby, skladování, logistické služby, poradenství v oblasti logistiky, zajištění podpůrných služeb v oblasti logistiky a skladování; (40) polygrafická výroba - digitální a ofsetový tisk, tiskové služby, poradenství v oblasti polygrafické výroby, poradenství v oblasti výroby spotřebního materiálu pro tiskové periferie; (41) vydavatelská a nakladatelská činnost, producentská činnost (v oblasti kultury); (42) grafická činnost, vývoj a aplikace informačních systémů a software.

(730) **MHA, s.r.o. Hendrych Petr**, Školní 511, Humpolec, 39601, CZ

(210) **O-532348**

(220) 30.06.2016

(320) 30.06.2016

(511) 35, 42

(540)



(510) (35) aktualizace a údržba dat v počítačových databázích, efektivnost provozu a racionalizace práce (posuzování), externí administrativní management pro firmy, obchodní činnost (pomoc při řízení), obchodní management a podnikové poradenství, obchodní nebo podnikatelské poradenství (profesionální), optimalizace pro vyhledávače, optimalizace provozu webových stránek, překlad a systemizace informací do počítačové

databáze, poradenství při vedení podniků, poskytování on-line tržního prostoru pro nakupující a prodávající výrobků a služeb, pronájem prodejních automatů, provozní audit, příprava mezd a výplatních listin, sestavování statistiky, služby obchodního zprostředkování, účetnictví, vedení kartotek v počítači; (42) aktualizace počítačových programů, poskytování cloudových služeb (cloudové výpočetní systémy), dálkové sledování počítačových systémů, elektronické ukládání dat, konzultace v oblasti počítačového softwaru, konzultace v oblasti webového designu, konzultační služby v oblasti informačních technologií, kopírování počítačových programů, obnova počítačových dat (regenerace), počítačové programy (instalace), počítačové systémové analýzy, počítačové systémy (tvorba), počítačový hardware (poradenství v oblasti navrhování a vývoje), poskytování informací o výpočetní technice a programování přes webové stránky, programování počítačové, pronájem počítačového serveru (serverhosting), pronájem počítačového softwaru, pronájem počítačů, služby v oblasti ochrany proti počítačovým virům, software jako služba (SaaS), tvorba a správa webových stránek (pro třetí osoby), tvorba softwaru (počítačových programů), údržba počítačových programů, poskytování vyhledávačů pro Internet, webové servery (pronájem webových serverů).

(730) **RBC Group Czech s.r.o.**, Libčická 846/45a, Praha 8 - Čimice, 18100, CZ

(740) Mgr. Jan Koníř, advokát, Na Příkopě 583/15, Praha 1 - Staré Město, 11000

(210) **O-532349**

(220) 30.06.2016

(320) 30.06.2016

(511) 20, 30

(540)



(554) Prostorová

(510) (20) plastové nádoby (obaly); (30) med, ochucený med, medové náhražky, medové polevy, melasový sirup, cukrové roztoky.

(590) Barevná

(730) **Ing. Štefan Csémi NATURFONTANA**, Malotejedská 1464/56, 92901 Dunajská Streda, SK

(740) A. Holas & partner Patentová a známková kancelář, Ing. Mgr. Hana Holasová, Křížová 4, Brno, 60300

(210) **O-532450**

(220) 08.07.2016

(320) 08.07.2016

(511) 35, 41, 42

(540)

INSPIRATION

(510) (35) obchodní management a podnikové poradenství, poradenství při vedení podniků, pomoc při řízení obchodních a průmyslových podniků; (41) organizování a vedení konferencí; (42) konzultační služby v oblasti informačních technologií.

(730) **LOGIS a.s.**, U Nového světa 286, Frenštát pod Radhoštěm, 74401, CZ

(210) **O-532475**
(220) 08.07.2016
(320) 08.07.2016
(511) 41, 42, 45
(540)



(510) (41) školení měkkých dovedností (instruktáž, pořádání a řízení), organizování workshopů se vztahovou problematikou, organizování a vedení seminářů se vztahovou problematikou, supervize (personalistika), párové a individuální terapie zaměřené na vztahy mezi lidmi; (42) navrhování šachovnic sloužících ke zkvalitňování mezilidských vztahů (manželských, partnerských, rodinných); (45) manželské a předmanželské poradenství.
(590) Barevná
(730) **Smékalová Irena Mgr. et Mgr.**, Loukov 246, Loukov, 76875, CZ
(740) Advokátní kancelář CINK a partneři, s. r. o., Mgr. Ing. Pavel Cink, advokát, Veleslavínova 363/33, Plzeň, 30100

(210) **O-532750**
(220) 25.07.2016
(320) 25.07.2016
(511) 35, 41, 45
(540)

Anonymní jedlíci

(510) (35) propagační činnost a reklama, obchodní činnost (služby, poradenství), pomoc při řízení obchodní činnosti, reklamní materiály (rozšiřování - letáky, prospekty); (41) činnosti zaměřené na rozvoj duševních schopností, nakladatelská a vydavatelská činnost, poskytování on-line elektronických publikací, sportovní a kulturní aktivity, zábavná a výchovná činnost, pořádání školení, setkání a seminářů; (45) organizace svépomocných skupin pro osoby s poruchou příjmu potravy, poskytování podpora a poradenství osobám majícím problém s přejídáním a závislostí na jídle, facilitace skupin Anonymních jedlíků, poradenské a konzultační činnosti v oblasti uspokojování potřeb zvýšení kvality života, sebepřijetí a sociálních dovedností.
(730) **Štarková Iva**, Pabláskova 30, České Budějovice, 37001, CZ

(210) **O-532771**
(220) 26.07.2016
(320) 26.07.2016
(511) 35, 36, 45
(540)

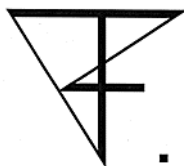

(510) (35) propagační činnost, reklama, marketing, poradenství v obchodní činnosti, obchodní administrativa, kancelářské práce; (36) realitní

kancelář, finanční konzultační služby, pojišťovnictví, správa a pronájem nemovitostí; (45) právní služby, konzultační služby v oblasti duševního vlastnictví, mimosoudní řešení sporů, zprostředkovatelství (mediace).
(730) **Steidl František**, Čs.armády 368/5, Praha 6, 16000, CZ

(210) **O-532879**
(220) 29.07.2016
(320) 29.07.2016
(511) 35
(540)



(510) (35) aktualizace a údržba dat v počítačových databázích, design reklamních materiálů, externí administrativní management pro firmy, fakturace, informace o obchodních kontaktech, komunikační média (prezentace výrobků v komunikačních médiích) pro účely maloobchodu, marketing, marketingové studie, pořádání veletrhů pro obchodní a reklamní účely, pronájem reklamní doby v komunikačních médiích, reklama, reklama (propagace), reklama on-line v počítačové síti, reklama placená kliknutím, reklamní agentury, reklamní texty (psaní), rozhlasová reklama, služby obchodního zprostředkování v oblasti obchodních kontaktů a obchodní spolupráce, služby, poradenství v obchodní činnosti, styky s veřejností, subdodavatelské služby (obchodní pomoc), texty (psaní reklamních textů), texty (zpracování -), venkovní reklama, vyhledávání sponzorů, výstavy komerční a reklamní (organizování -), vzorky zboží (distribuce -).
(590) Barevná
(730) **2K CONSULTING s.r.o.**, Thunovská 179/12, Praha, 11800, CZ
(740) Navrat & Oslanec, s.r.o., JUDr. Matuš Navrat Ph.D. LL.M., Roháčova 145/14, Praha 3, 13000

(210) **O-532903**
(220) 29.07.2016
(320) 29.07.2016
(511) 9, 16, 35, 38, 41
(540)



(510) (9) informace, data a databáze na elektronických, magnetických a optických nosičích všeho druhu a v elektronických, datových, informačních a telekomunikačních sítích všeho druhu, multimediální aplikace, zejména elektronické informační katalogy, časopisy a periodika, knihy v elektronické podobě, nahrané zvukové a zvukově-obrazové a obrazové záznamy, včetně softwaru na cd a dvd discích a magnetických nosičích, software pro počítače; (16) tiskoviny všeho druhu, zejména periodické a neperiodické publikace na papírových nosičích, jako časopisy, noviny, knihy, prospekty, plakáty, data a databáze na papírových nosičích, kalendáře, fotografie, pohlednice, plakáty, samolepky, knihařské výrobky, informační a propagační výrobky z papíru, včetně dekorativních předmětů z papíru, obalový materiál z papíru a balicí fólie z plastu, papírové a plastové sáčky a tašky, kancelářské potřeby (vyjma nábytku);

(35) zprostředkovatelské služby v oblasti obchodu s reklamou a pomoc při řízení obchodní činnosti, zprostředkování obchodních kontaktů v oblasti výrobků tříd 9 a 16 a služeb tříd 35, 38, a 41, reklamní a propagační činnost, poskytování obchodních informačních produktů, zejména multimediálních informací pro reklamní a obchodní účely, včetně jejich vyhledávání, inzertní a propagační činnost, včetně on-line inzerce a prezentace uživatelů v počítačové síti Internet, obchodní využití sítě Internet v oblasti vyhledávacích služeb v oblasti obchodu s reklamou a e-businessu, vydávání reklamních a/nebo náborových textů, propagačních a inzertních tiskovin, rozšiřování reklamních a/nebo inzertních materiálů, obchodní průzkum a analýza trhu, marketing, organizace reklamních a obchodních předváděcích akcí výrobků a služeb, včetně obchodních výstav a jejich doprovodných akcí, jako komerčních módních přehlídek, distribuce zboží a tiskovin k reklamním účelům, obchodní zastoupení tuzemských a zahraničních firem, obchodní a podnikatelský informační servis, obchodní poradenské a konzultační služby; (38) šíření elektronických informací, zpráv textových, zvukových a zvukově-obrazových, zejména elektronických časopisů, knih a děl prostřednictvím počítačové sítě Internet a satelitů, výměna elektronických zpráv a informací, služby zabezpečující audiovizuální komunikaci prostřednictvím informačních a telekomunikačních sítí, zejména počítačové sítě Internet a satelitů, šíření audiovizuálních děl, zpráv a informací, anket a soutěží, odborná informační a poradenská činnost v daných oborech třídy 38, televizní vysílání; (41) nakladatelství a vydavatelství periodických a neperiodických publikací, zejména společenských, zábavních, vzdělávacích a odborných časopisů, a to tištěných na papírových nosičích i v elektronické podobě, včetně textových, zvukových a zvukově-obrazových zpráv a informací na elektronických, magnetických a optických nosičích všeho druhu, ediční a publikační činnost, včetně nahrávání zvukových a zvukově-obrazových nosičů a pořadů pro rozhlasové a televizní vysílání, půjčování publikací a nahraných zvukových a zvukově-obrazových nosičů, produkční a agenturní činnost v oblasti zábavy, vzdělávání, kultury a sportu, včetně pořádání zábavních a vzdělávacích soutěží a akcí, hobby-soutěží, zájmových klubů, setkání a přednášek, včetně akcí na podporu zdravého životního stylu a společenského uplatnění a aktivity zájmových skupin, kulturních a/nebo vzdělávacích výstav, informační, konzultační, poradenské a obstaravatelské služby v oboru nakladatelské a vydavatelské činnosti, produkční a agenturní činnost v oblasti zábavy, kultury, vzdělávání, zájmové činnosti a společenských aktivit.

(590) Barevná

(730) **Moulikova Development s.r.o.**, Moulikova 3286/1b, Praha 5 - Smíchov, 15000, CZ

(740) advokátní kancelář fialová, Mgr. Petra Fialová, Vladislavova 16, Praha 1, 11000

(210) **O-532931**

(220) 01.08.2016

(320) 01.08.2016

(511) 9, 16, 35, 38, 41

(540)



(510) (9) informace, data a databáze na elektronických, magnetických a optických nosičích všeho druhu a v elektronických, datových, informačních a telekomunikačních sítích všeho druhu, multimediální aplikace, zejména elektronické informační katalogy, časopisy a periodika, knihy v elektronické podobě, nahrané zvukové a zvukově-obrazové a obrazové záznamy, včetně softwaru na cd a dvd discích a magnetických nosičích, software pro počítače; (16) tiskoviny všeho druhu, zejména periodické a neperiodické publikace na papírových nosičích, jako časopisy, noviny, knihy, prospekty, plakáty, data a databáze na papírových nosičích, kalendáře, fotografie, pohlednice, plakáty, samolepky, knihařské výrobky, informační a propagační výrobky z papíru, včetně dekoračních

předmětů z papíru, obalový materiál z papíru a balicí fólie z plastu, papírové a plastové sáčky a tašky, kancelářské potřeby (vyjma nábytku); (35) zprostředkovatelské služby v oblasti obchodu s reklamou a pomoc při řízení obchodní činnosti, zprostředkování obchodních kontaktů v oblasti výrobků tříd 9 a 16 a služeb tříd 35, 38, a 41, reklamní a propagační činnost, poskytování obchodních informačních produktů, zejména multimediálních informací pro reklamní a obchodní účely, včetně jejich vyhledávání, inzertní a propagační činnost, včetně on-line inzerce a prezentace uživatelů v počítačové síti Internet, obchodní využití sítě Internet v oblasti vyhledávacích služeb v oblasti obchodu s reklamou a e-businessu, vydávání reklamních a/nebo náborových textů, propagačních a inzertních tiskovin, rozšiřování reklamních a/nebo inzertních materiálů, obchodní průzkum a analýza trhu, marketing, organizace reklamních a obchodních předváděcích akcí výrobků a služeb, včetně obchodních výstav a jejich doprovodných akcí, jako komerčních módních přehlídek, distribuce zboží a tiskovin k reklamním účelům, obchodní zastoupení tuzemských a zahraničních firem, obchodní a podnikatelský informační servis, obchodní poradenské a konzultační služby; (38) šíření elektronických informací, zpráv textových, zvukových a zvukově-obrazových, zejména elektronických časopisů, knih a děl prostřednictvím počítačové sítě Internet a satelitů, výměna elektronických zpráv a informací, služby zabezpečující audiovizuální komunikaci prostřednictvím informačních a telekomunikačních sítí, zejména počítačové sítě Internet a satelitů, šíření audiovizuálních děl, zpráv a informací, anket a soutěží, odborná informační a poradenská činnost v daných oborech třídy 38, televizní vysílání; (41) nakladatelství a vydavatelství periodických a neperiodických publikací, zejména společenských, zábavních, vzdělávacích a odborných časopisů, a to tištěných na papírových nosičích i v elektronické podobě, včetně textových, zvukových a zvukově-obrazových zpráv a informací na elektronických, magnetických a optických nosičích všeho druhu, ediční a publikační činnost, včetně nahrávání zvukových a zvukově-obrazových nosičů a pořadů pro rozhlasové a televizní vysílání, půjčování publikací a nahraných zvukových a zvukově-obrazových nosičů, produkční a agenturní činnost v oblasti zábavy, vzdělávání, kultury a sportu, včetně pořádání zábavních a vzdělávacích soutěží a akcí, hobby-soutěží, zájmových klubů, setkání a přednášek, včetně akcí na podporu zdravého životního stylu a společenského uplatnění a aktivity zájmových skupin, kulturních a/nebo vzdělávacích výstav, informační, konzultační, poradenské a obstaravatelské služby v oboru nakladatelské a vydavatelské činnosti, produkční a agenturní činnost v oblasti zábavy, kultury, vzdělávání, zájmové činnosti a společenských aktivit.

(590) Barevná

(730) **Moulikova Development s.r.o.**, Moulikova 3286/1b, Praha 5 - Smíchov, 15000, CZ

(740) advokátní kancelář fialová, Mgr. Petra Fialová, Vladislavova 16, Praha 1, 11000

(210) **O-532932**

(220) 01.08.2016

(320) 01.08.2016

(511) 9, 16, 35, 38, 41

(540)



(510) (9) informace, data a databáze na elektronických, magnetických a optických nosičích všeho druhu a v elektronických, datových, informačních a telekomunikačních sítích všeho druhu, multimediální aplikace, zejména elektronické informační katalogy, časopisy a periodika, knihy v elektronické podobě, nahrané zvukové a zvukově-obrazové a obrazové záznamy, včetně softwaru na cd a dvd discích a magnetických nosičích, software pro počítače; (16) tiskoviny všeho druhu, zejména periodické a neperiodické publikace na papírových nosičích, jako časopisy, noviny, knihy, prospekty, plakáty, data a databáze na papírových

nosičích, kalendáře, fotografie, pohlednice, plakáty, samolepky, knihařské výrobky, informační a propagační výrobky z papíru, včetně dekoračních předmětů z papíru, obalový materiál z papíru a balicí fólie z plastu, papírové a plastové sáčky a tašky, kancelářské potřeby (vyjma nábytku); (35) zprostředkovatelské služby v oblasti obchodu s reklamou a pomoc při řízení obchodní činnosti, zprostředkování obchodních kontaktů v oblasti výrobků tříd 9, 16 a služeb tříd 35, 38, a 41, reklamní a propagační činnost, poskytování obchodních informačních produktů, zejména multimediálních informací pro reklamní a obchodní účely, včetně jejich vyhledávání, inzertní a propagační činnost, včetně on-line inzerce a prezentace uživatelů v počítačové síti Internet, obchodní využití sítě Internet v oblasti vyhledávacích služeb v oblasti obchodu s reklamou a e-businessu, vydávání reklamních a/nebo náborových textů, propagačních a inzertních tiskovin, rozšiřování reklamních a/nebo inzertních materiálů, obchodní průzkum a analýza trhu, marketing, organizace reklamních a obchodních předváděcích akcí výrobků a služeb, včetně obchodních výstav a jejich doprovodných akcí, jako komerčních módních přehlídek, distribuce zboží a tiskovin k reklamním účelům, obchodní zastoupení tuzemských a zahraničních firem, obchodní a podnikatelský informační servis, obchodní poradenské a konzultační služby; (38) šíření elektronických informací, zpráv textových, zvukových a zvukově-obrazových, zejména elektronických časopisů, knih a děl prostřednictvím počítačové sítě Internet a satelitů, výměna elektronických zpráv a informací, služby zabezpečující audiovizuální komunikaci prostřednictvím informačních a telekomunikačních sítí, zejména počítačové sítě Internet a satelitů, šíření audiovizuálních děl, zpráv a informací, anket a soutěží, odborná informační a poradenská činnost v daných oborech třídy 38, televizní vysílání; (41) nakladatelství a vydavatelství periodických a neperiodických publikací, zejména společenských, zábavních, vzdělávacích a odborných časopisů, a to tištěných na papírových nosičích i v elektronické podobě, včetně textových, zvukových a zvukově-obrazových zpráv a informací na elektronických, magnetických a optických nosičích všeho druhu, ediční a publikační činnost, včetně nahrávání zvukových a zvukově-obrazových nosičů a pořadů pro rozhlasové a televizní vysílání, půjčování publikací a nahraných zvukových a zvukově-obrazových nosičů, produkční a agenturní činnost v oblasti zábavy, vzdělávání, kultury a sportu, včetně pořádání zábavních a vzdělávacích soutěží a akcí, hobby-soutěží, zájmových klubů, setkání a přednášek, včetně akcí na podporu zdravého životního stylu a společenského uplatnění a aktivity zájmových skupin, kulturních a/nebo vzdělávacích výstav, informační, konzultační, poradenské a obstaravatelské služby v oboru nakladatelské a vydavatelské činnosti, produkční a agenturní činnost v oblasti zábavy, kultury, vzdělávání, zájmové činnosti a společenských aktivit.

(590) Barevná

(730) **Moulikova Development s.r.o.**, Moulikova 3286/1b, Praha 5 - Smíchov, 15000, CZ

(740) advokátní kancelář fialová, Mgr. Petra Fialová, Vladislavova 16, Praha 1, 11000

(210) **O-533067**

(220) 08.08.2016

(320) 08.08.2016

(511) 9, 28, 35, 41

(540)



(510) (9) ochranné helmy pro sportovní účely, ochranné brýle pro sportovní účely; (28) freestyle koloběžky, horské koloběžky, in-line brusle, skateboardy (a jejich příslušenství), longboardy (a jejich příslušenství), penyboardy, cruiser, náhradní díly koloběžek, skateboardů, longboardů, penyboardů, cruiserů, sportovní zboží (holenní chrániče), sportovní potřeby (chrániče na kolena - nákoleníky, chrániče na lokty), ochranné vycpávky jako části sportovního vybavení; (41) organizace a pořádání závodů a campů.

(730) **Scoot Distribution s. r. o.**, Horova 36/29, Hradec Králové, 50002, CZ

(740) Advokátní kancelář CINK a partneři, s. r. o., Mgr. Ing. Pavel Cink - advokát, Veleslavínova 363/33, Plzeň, 30100

(210) **O-533144**

(220) 11.08.2016

(320) 11.08.2016

(511) 35, 36, 41, 42

(540)



(510) (35) pomoc při řízení obchodní činnosti, obchodní administrativa, kancelářské práce, auditorské služby, ekonomické poradenství, daňové poradenství (účetnictví), příprava a vyhotovení daňových přiznání, příprava mezd a výplatních listin, účetnictví, vedení účetních knih, poradenství v oblasti obchodní strategie, obchodní poradenské, obchodní informační služby, služby týkající se obchodního výzkumu, konzultační služby v oblasti obchodní analýzy, vedení podniku a podnikání, informační, poradenské a konzultační služby vztahující se k daním a zdanění, vše v rámci této třídy (účetnictví), konzultace v oboru daňových výměrů a účetnictví, konzultační a poradenské služby v oblasti slučování, spojování, koupě a rozdělování společností v rámci této služby, účetní služby, poradenství v oblasti rizikového managementu (obchodní rizika), marketing, zpracování textů, rozšiřování reklamních materiálů zákazníkům, vydávání, zveřejňování a publikování reklamních textů zákazníkům, obchodní a zprostředkovatelské služby v oblasti lidských zdrojů a personalistiky, průzkum, statistika a analýza trhu a pracovních příležitostí, zprostředkování obchodních a podnikatelských kontaktů, poradenství v personalistice, výběrová řízení v personalistice, zprostředkování obchodních záležitostí, personální služby týkající se krátkodobých pracovníků, nábor pracovníků, zprostředkování práce, psychologické testování v rámci výběru pracovníků, individuální testování pro stanovení schopností pracovníků, administrativní řízení obchodního podniku, reklama a propagace, organizace pracovního trhu; (36) daňové služby, pojištění, služby finanční, služby peněžní, služby nemovitostní, daňové odhady a služby, finanční poradenství, poradenství a zastupování jiných osob v daňových záležitostech, oceňování a odhady daňové, poradenství v oblasti majetku (nemovitosti), poradenství v oblasti rizikového managementu (finanční rizika), informační, poradenské a konzultační služby vztahující se k daním a zdanění, vše v rámci této třídy (ne účetnictví), úschovny služby; (41) organizační a zprostředkovatelská činnost v oblasti odborné výchovy a vzdělávání, a to zajišťování odborných a pracovních školení, kurzů, seminářů, setkání, konferencí a sympozií, pomoc a odborné poradenství při výběru zaměstnání, vydávání odborných a vzdělávacích textů a publikací na papírových a (nebo) elektronických nosičích všeho druhu, ediční a publikační činnost, včetně nahrávání zvukových a zvukově-obrazových nosičů, produkční obstaravatelská činnost v oblasti vzdělávání a výchovy, odborná informační, konzultační a poradenská činnost v rozsahu služeb zahrnutých výše ve třídě 41; (42) převod textů do digitálního formátu.

(590) Barevná

(730) **SOMMER ACCOUNTING, s.r.o.**, Komenského náměstí 81, Mladá Boleslav, 29301, CZ

(740) Mgr. Ladislav Sudík, Polní 293, Letohrad, 56151

(210) **O-533152**
(220) 11.08.2016
(320) 11.08.2016
(511) 35, 38, 42
(540)

Smartsupp

(510) (35) informace (obchodní nebo podnikatelské -), komerční informace a rady pro spotřebitele (spotřebitelská poradna), prezentace výrobků v komunikačních médiích pro účely maloobchodu, licence na výrobky a služby ostatních (komerční správa), marketing, marketingové studie, obchodní činnost (služby, poradenství v -), obchodní nebo podnikatelské informace, obchodní nebo podnikatelský průzkum, obchodní reklama (pro třetí osoby -), optimalizace provozu webových stránek, počítačové databáze (překlad informací do -), poskytování obchodních informací prostřednictvím webových stránek, předplatné (zajišťování předplatného) telekomunikačních služeb (pro ostatní), překlad informací do počítačové sítě, služby (telefonní vzkazy, dotazy), styky s veřejností, texty (zpracování -), vedení kartoték v počítači, zpracování (administrativní) nákupních objednávek; (38) elektronická pošta, komunikace po síti optických vláken, počítačová komunikace, počítačové terminály (komunikace pomocí -), posílání zpráv, poskytování internetových diskusních fór, poskytování on-line fór, přenos zpráv a obrázků pomocí počítačů, streaming dat, telekomunikace (informace o -), videokonferenční služby; (42) aktualizace počítačových programů, cloudové výpočetní systémy, dálkové sledování počítačových systémů, elektronické ukládání dat, hosting webových stránek, instalace počítačových programů, konzultace v oblasti počítačového softwaru, konzultace v oblasti webového designu, konzultační služby v oblasti informačních technologií, počítačové programování, počítačové systémové analýzy, počítačové systémy (tvorba -), programy počítačů (údržba -), software (pronájem počítačového -), software (tvorba -), software jako služba (saas), vývoj a výzkum nových výrobků [pro jiné], pronájem webových serverů, webové stránky (tvorba a správa -).

(590) Barevná
(730) **Smartsupp.com, s.r.o.**, Milady Horákové 1957/13, Brno, 60200, CZ
(740) Advokátní kancelář Zrústek, Lúdl a partneři v.o.s., Mgr. Tomáš Šetina, Orlí 27, Brno, 60200

(210) **O-533153**
(220) 11.08.2016
(320) 11.08.2016
(511) 35, 38, 42
(540)

Smartlook

(510) (35) efektivnost provozu a racionalizace práce (posuzování -), informace (obchodní nebo podnikatelské -), komerční informace a rady pro spotřebitele (spotřebitelská poradna), prezentace výrobků v komunikačních médiích pro účely maloobchodu, licence na výrobky a služby ostatních (komerční správa), marketing, marketingové studie,

obchodní činnost (služby, poradenství v -), obchodní nebo podnikatelské informace, obchodní nebo podnikatelský průzkum, obchodní reklama (pro třetí osoby -), optimalizace provozu webových stránek, počítačové databáze (překlad informací do -), poskytování obchodních informací prostřednictvím webových stránek, průzkum (obchodní -), předplatné (zajišťování předplatného) telekomunikačních služeb (pro ostatní), překlad informací do počítačových databází, reklama (propagace), reklama on-line v počítačové síti, služby (telefonní vzkazy, dotazy), styky s veřejností, texty (zpracování -), vedení kartoték v počítači, zpracování (administrativní) nákupních objednávek; (38) elektronická pošta, komunikace po síti optických vláken, počítačová komunikace, počítačové terminály (komunikace pomocí -), posílání zpráv, poskytování internetových diskusních fór, poskytování on-line fór, přenos zpráv a obrázků pomocí počítačů, streaming dat, telekomunikace (informace o -), videokonferenční služby; (42) aktualizace počítačových programů, cloudové výpočetní systémy, dálkové sledování počítačových systémů, elektronické ukládání dat, hosting webových stránek, instalace počítačových programů, konzultace v oblasti počítačového softwaru, konzultace v oblasti webového designu, konzultační služby v oblasti informačních technologií, počítačové programování, počítačové systémové analýzy, počítačové systémy (tvorba -), programy počítačů (údržba -), software (pronájem počítačového -), software (tvorba -), software jako služba (saas), vývoj a výzkum nových výrobků [pro jiné], pronájem webových serverů, webové stránky (tvorba a správa -).

(590) Barevná
(730) **Smartsupp.com, s.r.o.**, Milady Horákové 1957/13, Brno, 60200, CZ
(740) Advokátní kancelář Zrústek, Lúdl a partneři v.o.s., Mgr. Tomáš Šetina, Orlí 27, Brno, 60200

(210) **O-533155**
(220) 11.08.2016
(320) 11.08.2016
(511) 3
(540)



(510) (3) prací prostředky, přípravky a látky, všechny určené pro praní, avivážní přípravky, přípravky pro bělení, přípravky na čištění, leštění, odmašťování a broušení, přípravky na mytí nádobí, mýdla, přípravky na mytí rukou, ubrusky napuštěné přípravky a látkami pro čištění a leštění.

(590) Barevná
(730) **Unilever N.V.**, Weena 455, Rotterdam 3013 AL, NL
(740) Baker & McKenzie s.r.o., advokátní kancelář, JUDr. Jiří Čermák, advokát, Klimentská 46, Praha 1, 11002

(210) **O-533174**
(220) 11.08.2016
(320) 11.08.2016
(511) 35, 36, 37
(540)



(510) (35) propagační činnost, reklama, pomoc při řízení obchodní činnosti, obchodní administrativa, kancelářské práce; (36) pojištění, služby finanční, služby peněžní, služby nemovitostní; (37) stavebnictví.
(730) **Shikun & Binui Horoměřice s.r.o.**, Lužná 716/2, Praha 6 - Vokovice, 16000, CZ
(740) Dr. Josef Černohlávek, Jungmannova 31/36, Praha 1 Nové Město, 11000

(210) **O-533208**
(220) 15.08.2016
(320) 15.08.2016
(511) 9, 16, 41
(540)

Mezi námi na Sedmičce

(510) (9) elektronické publikace (s možností stažení), publikace (elektronické -) (s možností stažení); (16) komiksy, letáky, noviny, pohlednice, publikace, tiskoviny, tištěné publikace; (41) vydávání elektronických knih a časopisů on-line, vydávání textů, s výjimkou reklamních nebo náborových, texty (psaní textů) jiné než reklamní, texty (zveřejňování -) kromě reklamních, vzdělávací informace, školení (instruktáž), semináře (organizování a vedení -), organizování soutěží (vzdělávacích nebo zábavných), organizování a vedení seminářů.
(730) **Mezi námi na Sedmičce, z.s.**, Heřmanova 456/43, Praha 7, 17000, CZ

(210) **O-533271**
(220) 16.08.2016
(320) 16.08.2016
(511) 9, 35, 38, 39, 40
(540)



(510) (9) on-line platforma umožňující záznam, zpracování, uložení, vyhledávání, přenos nebo reprodukci dat, obrazu, obrazových motivů, grafických návrhů, fotografií či reprodukcí, přenos, šíření a reprodukce dat, obrazu, obrazových motivů, grafických návrhů, fotografií a souborů prostřednictvím elektronického portálu; (35) elektronický obchod se zaměřením na zpracování a využití grafických návrhů, šablon, logotypů a fotografií pro účely potisku, provoz elektronického obchodu se zaměřením na grafický design a fotografií s možností potisku výrobků, maloobchod, velkoobchod a provozování e-shopu s paměťovými médii, USB adaptéry, PC klávesnicemi a PC příslušenstvím, svítilnami, kapesními projektory, brýlemi s kamerou, bluetooth reproduktory, propiskami, šňůrkami na krk; (38) provozování on-line platformy na internetu, poskytování on-line platformy pro nahrávání, zpracování, přenos, archivaci dat, informací, obrázků, fotografií a dokumentů, telekomunikační služby umožňující on-

line v sítích dálkové nahrávání a zpracování obrázků, obrazových dat a textů, provozování internetového portálu, telekomunikační služby umožňující on-line v sítích dálkově objednávání a dodávání výrobků s obrazovými daty objednatele, přenos zpráv a obrázků pomocí počítačů; (39) archivace elektronicky ukládaných dat, obrázků, informací, dokumentů na paměťová média; (40) zpracování plastových, kovových, dřevěných, skleněných materiálů, kožených předmětů a obalů potiskem, gravírováním, broušením, digitálním tiskem, ražbou, logoprintem, barvením, laminací, řezáním, děrováním, polygrafické služby v rámci této třídy, tisk, tisk ofsetový, sítotisk, gumotisk, laserový tisk, úprava a reprodukce obrazu, fotografií, logotypů a šablon, potisk předmětů, materiálů, obalů i s využitím internetu, konzultace a poskytování informací v oblasti potisku předmětů, materiálů, obalů, konzultace a poskytování informací v oblasti zpracování materiálů a konečné úpravy předmětů, reklamních předmětů, konzultace a poskytování informací v oblasti polygrafie.

(590) Barevná
(730) **DISKUS, spol. s r.o.**, Kunětická 2534/2, Praha 2 - Vinohrady, 12000, CZ
(740) Mgr. Jitka Vejražková, patentová zástupkyně, Podkovářská 6, Praha 9, 19000

(210) **O-533275**
(220) 16.08.2016
(320) 16.08.2016
(511) 3
(540)



(510) (3) kosmetika a parfumerie, vata pro kosmetické účely.
(730) **MedSPA Laboratories**, 68 rue du Faubourg St. Honore, Paris 75008, FR
(740) Společná advokátní kancelář Všetěčka Zelený Švorčík Kalenský a partneři, JUDr. Petr Kalenský, Hálkova 2, Praha 2, 12000

(210) **O-533309**
(220) 17.08.2016
(320) 17.08.2016
(511) 36
(540)



(510) (36) směnářenské služby, finanční služby, převody (platební).
(590) Barevná
(730) **EXCHANGE s.r.o.**, Kaprova 14/13, Praha 1, 11000, CZ

(210) **O-533352**
(220) 18.08.2016
(320) 18.08.2016
(511) 9, 18, 25, 42
(540)



(510) (9) mobilní aplikace, počítačové, softwarové aplikace stahovatelné, počítačový software (nahraný -), počítačové programy (nahrané -), počítačové programy (s možností stažení -), terminály čárových kódů; (18) kabelky, kostry a součásti kabelek, kuffíky (cestovní), obaly na oděvy (cestovní), imitace kůže, kůže a závesné řemeny a pásy z ní; (25) oděvy; (42) tvorba internetové platformy k elektronickému obchodování, programování softwaru pro internetové platformy.
(730) **Noire Fashion, s.r.o.**, Ruská 1277/35, Horka-Domky, Třebíč, 67401, CZ
(740) Backer a Poliakoff, s.r.o. advokátní kancelář, JUDr. Ing. Jindřich Kališek, U Prašné brány 1078/1, Praha 1, 11000

(210) **O-533356**
(220) 18.08.2016
(320) 18.08.2016
(511) 37, 40
(540)



(510) (37) mytí dopravních prostředků, čištění automobilů, čištění budov (interiérů); (40) čištění povrchů, vodovzdorná úprava látek.
(590) Barevná
(730) **Prospecto Plus s.r.o.**, Lužná 591/4, Praha 6 - Vokovice, 16000, CZ
(740) advokátní kancelář fialová, Mgr. Petra Fialová, Vladislavova 16, Praha 1, 11000

(210) **O-533479**
(220) 24.08.2016
(320) 24.08.2016
(511) 35, 41, 43
(540)



(510) (35) zprostředkování obchodních a komerčních kontaktů, zprostředkování obchodních transakcí pro třetí osoby, poradenství v oblasti obchodní

činnosti, pomoc při řízení obchodní činnosti, propagační a reklamní činnost; (41) pořádání sportovních a kulturních akcí; (43) hotelové, ubytovací a restaurační služby.

(730) **AAA RADIOTAXI s.r.o.**, Wuchterlova 566/7, Praha 6 Dejvice, 16000, CZ
(740) Rott, Růžička & Guttman Patentové, známkové a advokátní kanceláře, JUDr. Michal Růžička CSc., patentový zástupce, Vinohradská 37, Praha 2, 12000

(210) **O-533480**
(220) 24.08.2016
(320) 24.08.2016
(511) 35, 41, 43
(540)

POHÁR ATLANTIDA

(510) (35) zprostředkování obchodních a komerčních kontaktů, zprostředkování obchodních transakcí pro třetí osoby, poradenství v oblasti obchodní činnosti, pomoc při řízení obchodní činnosti, propagační a reklamní činnost; (41) pořádání sportovních a kulturních akcí; (43) hotelové, ubytovací a restaurační služby.
(730) **AAA RADIOTAXI s.r.o.**, Wuchterlova 566/7, Praha 6 Dejvice, 16000, CZ
(740) Rott, Růžička & Guttman Patentové, známkové a advokátní kanceláře, JUDr. Michal Růžička CSc., patentový zástupce, Vinohradská 37, Praha 2, 12000

(210) **O-533570**
(220) 29.08.2016
(320) 29.08.2016
(511) 16, 35, 41
(540)

where ideas meet ideas

(510) (16) tiskoviny všeho druhu, zejména knihy, plakáty, letáky, propagační materiály, fotografie; (35) poradenství, marketing, reklama, organizování a zajištění organizace a pořádání výstav, veletrhů, přednášek, kongresů, konferencí a dalších aktivit pro obchodní a reklamní účely; (41) organizování a zajištění organizace a pořádání kulturních nebo vzdělávacích konferencí, kongresů, koncertů, výstav, veletrhů, přednášek a diskuzí.
(730) **KEYNOTE s.r.o.**, Pohořelec 149, Praha 1 - Hradčany, 11800, CZ
(740) Plavec & Partners, advokátní kancelář s.r.o., JUDr. Petr Plavec Ph.D., Na Zábřadlí 205/1, Praha 1, 11000

(210) **O-533590**
(220) 30.08.2016
(320) 30.08.2016
(511) 35, 36, 41
(540)



(510) (35) reklamní a marketingová činnost, průzkumy trhu, reklamní a prodejní akce, administrativní práce, automatizované i ruční zpracování dat, služby obchodních databank, správa a prodej obchodních dat, organizační, ekonomické, obchodní a podnikatelské poradenství, manažerské služby, obchodní zastoupení jiných podnikatelských subjektů, dražby, velkoobchodní, maloobchodní a elektronický prodej sportovních potřeb, oděvů, ubuvi a reklamních předmětů; (36) služby finanční pomoci, finanční charitativní služby, finanční dobročinné akce, organizování a pořádání finančních sbírek, investiční činnosti, poradenství a poskytování informací v oblasti financí a finanční pomoci, charitativní sbírky, charitativní služby v oblasti peněžních darů, organizování charitativních sbírek, získávání finančních prostředků pro charitativní účely; (41)

agenturní činnosti v oblasti sportu, organizování a pořádání sportovních akcí, organizování a pořádání sportovních soutěží, činnosti sportovních klubů, vyhlášení sportovních výsledků, předávání cen za výhru ve sportovních soutěžích, sportovní spolupráce se sportovními kluby a institucemi v tuzemsku i zahraničí, sportovní zpravodajství, sportovní sázky, organizování a pořádání konferencí v oblasti sportu, organizování a pořádání zábavních, kulturních, společenských a vzdělávacích akcí, tělovýchova a mimoškolní výchova dětí a mládeže, zábavní, kulturní, společenské a vzdělávací činnosti, pořádání kurzů, školení, včetně lektorské činnosti, sportovní výuka, trenérské činnosti, výchova a vzdělávání sportovců, vydavatelské a nakladatelské činnosti, provoz a pronájem tělovýchovných zařízení a sportovních center, provoz a pronájem zařízení sloužících k regeneraci a rekondici v rámci této třídy, elektronické publikování, sportovní publicistika, filmová produkce, fotografování, pronájem sportovních potřeb, sportovní přenosy, zprostředkování sportovních přenosů, poradenství a poskytování informací v oblasti sportu, zábavy, kultury a vzdělávání.

- (590) Barevná
(730) Česká basketbalová federace, z.s., Zátokova 100/2, Praha, 16900, CZ
(740) Ing. Jiří Střelák, Šumberova 42, Praha 6, 16200

(210) **O-533609**

- (220) 31.08.2016
(320) 31.08.2016
(511) 25, 28, 35
(540)



(510) (25) dětské oblečení, oblečení pro dospělé, oblečení pro volný čas, neformální oblečení, mateřské oblečení, pokrývky hlavy, dětské pokrývky hlavy, dětské bryndáčky, obuv, sportovní obuv, vycházkové boty, dětské boty; (28) hračky, domečky na dětské hry, sportovní hry, sportovní vybavení, dráhy pro modely vozidel, houpačky; (35) marketing, prezentace zboží k propagačním účelům, organizace a řízení prezentací výrobků, pořádání expozic pro reklamní účely, poradenství v oblasti organizace a obchodního řízení, on-line obchodní služby s výše uvedenými výrobky zatříděnými ve třídách 25 a 28 vztahující se k elektronickým dražbám, včetně on-line nabídek těchto výrobků prostřednictvím Internetu, organizování módních přehlídek pro reklamní účely, obchodní propagace a reklama, služby předvádění výrobků a vystavování zboží pro obchodní účely, publikování reklamních materiálů, vydávání, zveřejňování, oznámení, vyhlášení, publikování reklamních textů, prezentace výrobků v komunikačních médiích pro účely maloobchodu.

- (590) Barevná
(730) Izi&Max s.r.o., Ocelářská 2274/1, Praha 9 - Libeň, 19000, CZ
(740) Havel, Holásek & Partners s.r.o., advokátní kancelář, Mgr. Robert Nešpůrek LL.M., advokát, Na Florenci 2116/15, Praha 1, 11000

(210) **O-533691**

- (220) 05.09.2016
(320) 05.09.2016
(511) 32
(540)

Manufactured in Nature

- (510) (32) minerální vody a jiné nealkoholické nápoje.
(730) Karlovarské minerální vody, a. s., Horova 3, Karlovy Vary, 36021, CZ
(740) AK Mrázek - Mrázková, JUDr. Josef Mrázek DrSc., Pernerova 11, Praha 8, 18600

(210) **O-533692**

- (220) 05.09.2016
(320) 05.09.2016
(511) 32
(540)

MATTONI Manufactured in Nature

- (510) (32) minerální vody a jiné nealkoholické nápoje.
(730) Karlovarské minerální vody, a. s., Horova 3, Karlovy Vary, 36021, CZ
(740) AK Mrázek - Mrázková, JUDr. Josef Mrázek DrSc., Pernerova 11, Praha 8, 18600

(210) **O-533693**

- (220) 05.09.2016
(320) 05.09.2016
(511) 32
(540)

AQUILA Manufactured in Nature

- (510) (32) minerální vody a jiné nealkoholické nápoje.
(730) Karlovarské minerální vody, a. s., Horova 1361/3, Karlovy Vary, 36001, CS
(740) AK Mrázek - Mrázková, JUDr. Josef Mrázek DrSc., Pernerova 11, Praha 8, 18600

(210) **O-533694**

- (220) 05.09.2016
(320) 05.09.2016
(511) 32
(540)

MAGNESIA Manufactured in Nature

- (510) (32) minerální vody a jiné nealkoholické nápoje.
(730) Karlovarské minerální vody, a. s., Horova 3, Karlovy Vary, 36021, CZ
(740) AK Mrázek - Mrázková, JUDr. Josef Mrázek DrSc., Pernerova 11, Praha 8, 18600

(210) **O-533738**

- (220) 06.09.2016
(320) 06.09.2016
(511) 35, 36, 38, 39
(540)

Balíkovna

- (510) (35) propagační činnost, reklama, včetně reklamy ve sdělovacích prostředcích (inzeráty i prohlášení), distribuce reklamních a dárkových předmětů (reklamních), zasilání a rozšiřování reklamních materiálů zákazníkům (letáky, prospekty, tisky, vzorky), rozšiřování inzertních materiálů, psaní, vydávání, zveřejňování, oznámení, vyhlášení, publikování reklamních textů, vydávání náborových, propagačních a inzertních textů; (36) služby pojišťovací, finanční a peněžní, zprostředkování platebního styku, finanční a transakční služby, služby zpracování plateb využívající internet a technologie na bázi telekomunikací, transakční služby kreditních a debetních karet, autorizační a platební služby kreditních a debetních karet, elektronické fakturování, elektronický převod financí a platební služby, peněžní a finanční služby zejména prostřednictvím zařízení umožňujících hotovostní a výběry hotovosti; (38) provozování poštovních služeb v rámci této třídy, zejména podávání poštovních zásilek, komunikace - předávání vzkazů či věci jedné strany druhé straně, přenášení písemných a elektronických sdělení a fyzických věcí (komunikace); (39) provozování poštovních služeb v rámci této třídy, zejména přeprava a dodávání zboží či nosičů informací, bezpečnostní přeprava a skladování, balení a skladování zboží či nosičů informací, přeprava a dodávání poštovních a balíkových zásilek, zasilání zpracování, skladování poštovních a balíkových zásilek, expresní a kurýrní doprava zásilek včetně mezinárodního styku, dodávka zboží poštou, doprava zboží (doprava železniční, silniční, vodní, vzdušná nebo potrubní) a nutné služby spojené s těmito druhy dopravy, sledování informací ohledně cesty nebo dopravy zboží, frankování pošty.
(730) Česká pošta, s.p., Politických vězňů 909/4, Praha 1, 11000, CZ

(210) **O-533787**
(220) 07.09.2016
(320) 07.09.2016
(511) 29, 32, 33
(540)



(510) (29) želé, džemy, kompoty, ovocné a zeleninové pomazánky; (32) džusy, mošty; (33) mošt alkoholizovaný (cider), mošty jablečné kvašené, hruškový mošt (s alkoholem), suchý alkoholizovaný mošt (cider), sladký alkoholizovaný mošt (cider).

(590) Barevná
(730) **Cider Bohemia s.r.o.**, Ocelkova 643/20, Praha, 19800, CZ

(210) **O-533789**
(220) 08.09.2016
(320) 08.09.2016
(511) 35, 39, 40, 43
(540)

Bidfood

(510) (35) propagační činnost, reklama, marketingové služby, řízení obchodní činnosti, nákup zboží a služeb pro jiné podniky, administrativní zpracování nákupních objednávek, obchodní analýzy, obchodní průzkum a obchodní informační služby, průzkum trhu a marketingové studie, průzkum veřejného mínění, pomoc při řízení obchodní činnosti, obchodní administrativní, obchodní analýzy, ekonomické prognózy a analýzy, obchodní ohodnocování, kancelářské práce, maloobchodní a velkoobchodní služby spojené s prodejem potravin, nápojů, krmiva pro zvířata, koření, chuťových přísad, cateringových potřeb a vybavení, oděvů, uniforem, vozidel, nádob, vybavení pro vaření jídel, čistících přípravků, čistících strojů a vybavení, spotřebičů, balicích strojů a materiálů, dojednávání dohod týkajících se prodeje a nákupu zboží, organizace výstav a veletrhů pro obchodní a reklamní účely, služby předvádění výrobků a vystavování zboží, pořádání prodejních veletrhů, obchodní management vozových parků, obchodní poradenství vztahující se k franchisingu, služby v oblasti obchodního poradenství a obchodních informací, styk s veřejností (public relations), služby obchodního zprostředkování, obchodní služby a obchodní informace pro spotřebitele, poskytování obchodních informací a rad zákazníkům v souvislosti s výběrem výrobků a koupí zboží; (39) dopravní služby, zasilání, doprava, přeprava, expedice zboží, přeprava zboží v chlazeném stavu, distribuční služby, služby v oblasti převozu osob a věcí automobily, lety, letecky a po moři, sběr, balení, konsolidace, nakládání, vykládání, ukládání, skladování, doručování, zasilání a odbavování zboží a nákladu, kurýrní a donáškové služby, spediční služby, informace o dopravě, pronájem a uskladnění vozidel, lodí, kontejnerů a letadel, pronájem garáží, logistika dodavatelských řetězců a zpětná logistika, jmenovitě skladování, přeprava a dodávání zboží pro druhé letecky, po železnici, lodí nebo nákladními automobily; (40) zpracování potravin a nápojů; (43) gastronomické služby, cateringové služby zaměřené na zásobování jídlem, poradenské služby týkající se potravin, poradenské služby v oblasti přípravy jídel, poskytování jídla a nápojů, služby týkající se přípravy jídel a nápojů.

(730) **Bidvest Czech Republic s.r.o.**, V Růžovém údolí 553, Kralupy nad Vltavou, Mikovice, 27801, CZ

(210) **O-533794**
(220) 08.09.2016
(320) 08.09.2016
(511) 32, 33
(540)

NOISY WHISPER

(510) (32) piva, minerální vody, šumivé nápoje a jiné nápoje nealkoholické, nápoje a šťávy ovocné, sirupy a jiné přípravky k zhotovování nápojů; (33) alkoholické nápoje.

(730) **Albion plus s.r.o.**, Mezilesí 2068/40, Praha 9 - Horní Počernice, 19300, CZ

(740) Mgr. Miroslav Schüller, R. Těsnohlídka 420/5, Čáslav, Nové Město, 28601

(210) **O-533801**
(220) 08.09.2016
(320) 08.09.2016
(511) 9, 35, 36, 42
(540)



(510) (9) přístroje a nástroje vědecké, námořní, geodetické, fotografické, filmové, optické, přístroje pro vážení, měření, signalizaci, kontrolu (inspekci), záchranu a přístroje pro vyučování, přístroje a nástroje pro vedení, přepínání, přeměnu, akumulaci, regulaci nebo řízení elektrického proudu, přístroje pro záznam, převod, reprodukci zvuku nebo obrazu, nosiče dat magnetické, záznamové disky, kompaktní disky, DVD a ostatní digitální záznamové nosiče, ústrojí (mechanismy) pro přístroje na mince, pokladny registrační, kalkulačky, zařízení na zpracování dat, počítače, počítačový software, hasicí přístroje; (35) propagační činnost, reklama, pomoc při řízení obchodní činnosti, obchodní administrativní, kancelářské práce, daňové příznání (příprava a vyhotovení -), komerční informace a rady pro spotřebitele (spotřebitelská poradna), poskytování on-line tržního prostoru pro nakupující a prodávající výrobků a služeb, sjednávání a uzavírání obchodních transakcí pro třetí strany, služby obchodního zprostředkování, vyhledávání dat v počítačových souborech (pro třetí osoby); (36) pojištění, služby finanční, služby peněžní, služby nemovitostní, kanceláře realitní, nemovitosti (zprostředkování -); (42) navrhování a vývoj počítačového hardwaru a softwaru, pronájem počítačového softwaru.

(590) Barevná
(730) **Česká půda s.r.o.**, Rybná 716/24, Praha 1, 11000, CZ

(210) **O-533833**
(220) 08.09.2016
(320) 08.09.2016
(511) 35, 40, 43
(540)



- (510) (35) propagační činnost, reklama, pomoc při řízení obchodní činnosti, obchodní administrativa, kancelářské práce, maloobchodní a velkoobchodní prodej pekárenských výrobků, cukrářských výrobků, potravin, pokrmů a nápojů a občerstvení, masa, drůbeže, masných výrobků a polotovarů, uzenin, řeznických výrobků, uzenářských výrobků, maloobchodní služby vztahující se k pekárenským výrobkům, cukrářským výrobkům, potravinám, pokrmům a nápojům a občerstvení, masu, drůbeži, masným výrobkům a polotovarům, uzeninám, řeznickým výrobkům, uzenářským výrobkům, marketing, franchising; (40) zpracování potravin a nápojů, těstářská, pekařská a cukrářská činnost a zpracování jejich výrobků (zpracování, výroba, pečení), zmrazování potravin, porážení zvířat, uzení potravin, řeznictví, pivovarnické služby, konzervování potravin a nápojů, mražení potravin, ošetření vařených potravin; (43) služby zajišťující stravování a nápoje, dočasné ubytování, provozování stravovacích zařízení, restaurace, bary, snack bary, kafeterie, motoresty, hostince, kantýny, závodní jídelny, menzy, rychlé občerstvení, catering, provozování cukráren, pekáren, pekárny (podávání jídel), cukrárny (podávání jídel), podávání jídel v řeznictví a uzenářství.
- (590) Barevná
- (730) **Ambiente Franchise, s.r.o.**, U Krbu 3091/37, Praha 10 - Strašnice, 10000, CZ
- (740) Dana Lukajová, patentový zástupce, Voršilská 10, Praha 1, 11000

(210) **O-533834**
(220) 09.09.2016
(320) 09.09.2016
(511) 29, 30, 35
(540)

Tomivo gelato

- (510) (29) mléčné výrobky, chlazené a zmrazené ovoce, ořechy jako přísada pro zpracování ve zmrzlině nebo dekoraci zmrzliny, mražené ovocné dřeně a pyré; (30) zmrzlina, zmrzlinové sorbety, zmrzlinové kornoutky, prášky (zmrzlinové), zmrzlinové dezerty, zmrzlinové sušenky a vafle, zmrzlinové směsi včetně instantních, zmrzlinové náhražky, výrobky pro obložení a dekoraci zmrzliny včetně polev, zmrzlina ovocná, cukrářské zmrzlinové výrobky, mražené smetanové krémy kakaové, mražené krémy s rostlinným tukem, mražené krémy jogurtové, mražené krémy s přísadkou ovoce, led pro osvěžení, přísady do zmrzlin (pojiva), zmrzlinové poháry; (35) velkoobchodní a maloobchodní činnost se zaměřením na výše uvedené výrobky ve třídách 29 a 30, zprostředkovatelská obchodní činnost s výše uvedenými výrobky ve třídách 29 a 30, komerční využití Internetu v oblastech obchodu a nabídky výše uvedených výrobků ve třídách 29 a 30, internetový obchod (e-shop) s výše uvedenými výrobky ve třídách 29 a 30, inzertní, propagační služby a komerční informační služby prostřednictvím Internetu za účelem obchodu s výše uvedenými výrobky ve třídách 29 a 30, předvádění zboží, reklama on-line v počítačové síti, rozšiřování vzorků zboží, reklama, marketing, franšizing.
- (730) **TOMIVO s.r.o.**, Lipůvka 56/2, Lipůvka, 67922, CZ
- (740) Mgr. Jaroslav Zeman, Jana Uhra 13, Brno, 60200

(210) **O-533841**
(220) 09.09.2016
(320) 09.09.2016
(511) 9, 16, 35, 36, 38, 39, 41
(540)



- (510) (9) speciální platební karty s magnetickým čipem, ovládací a přístupové karty pro provádění obchodních transakcí pomocí výpočetní techniky a Internetu, karty s pamětí, nosiče informací, zařízení pro zpracování dat; (16) papír, papírové nosiče informací, zejména tiskoviny, periodické a neperiodické publikace, knihy, časopisy, brožury, reklamní a propagační periodika, manuály, příručky, letáky, vstupenky, plakáty, fotografie, formuláře, papírenské zboží, speciální platební karty bez magnetického čipu; (35) inzertní, reklamní a propagační činnost, automatické zpracování informací, pomoc při řízení obchodní činnosti, obchodní administrativa, marketing, zajišťování a poskytování komerčního systému bonusů v oblasti nákupu a prodeje, obchodní vedení umělecké agentury v rámci tř. 35, informační kanceláře (komerční), zprostředkovatelská činnost ve styku s veřejností a zákazníky (public relations); (36) finanční a peněžní služby, vydávání platebních prostředků jako platebních karet a cestovních šeků; (38) šíření a poskytování informací, interaktivních, grafických a multimediálních sdělení prostřednictvím globálních telekomunikačních sítí a Internetu; (39) poskytování informací ohledně cest, rezervace míst v dopravních prostředcích a zprostředkování dopravy osob a věcí, informace o tarifech, jízdních řádech a přepravních způsobech, rezervace a distribuce vstupenek; (41) vydavatelství a nakladatelství periodických a neperiodických publikací, vydavatelství nosičů informací, školící a vzdělávací činnost, výchovná a zábavní činnost, sportovní, kulturní, vzdělávací aktivity, agenturní činnost ve tř. 41, včetně předprodeje vstupenek.
- (730) **XT-Card a.s.**, Seifertova 327/85, Praha 3 - Žižkov, 13000, CZ
- (740) Advokátní kancelář, JUDr. Petr Stoklásek, advokát, Pod stadiony 2719/19, Praha 5, 15000

(210) **O-533842**
(220) 09.09.2016
(320) 09.09.2016
(511) 9, 16, 35, 36, 38, 39, 41
(540)



- (510) (9) speciální platební karty s magnetickým čipem, ovládací a přístupové karty pro provádění obchodních transakcí pomocí výpočetní techniky a Internetu, karty s pamětí, nosiče informací, zařízení pro zpracování dat; (16) papír, papírové nosiče informací, zejména tiskoviny, periodické a neperiodické publikace, knihy, časopisy, brožury, reklamní a propagační periodika, manuály, příručky, letáky, vstupenky, plakáty, fotografie, formuláře, papírenské zboží, speciální platební karty bez magnetického čipu; (35) inzertní, reklamní a propagační činnost, automatické zpracování informací, pomoc při řízení obchodní činnosti, obchodní administrativa, marketing, zajišťování a poskytování komerčního systému bonusů v oblasti nákupu a prodeje, obchodní vedení umělecké agentury v rámci tř. 35, informační kanceláře (komerční), zprostředkovatelská činnost ve styku s veřejností a zákazníky (public relations); (36) finanční a peněžní služby,

vydávání platebních prostředků jako platebních karet a cestovních šeků; (38) šíření a poskytování informací, interaktivních, grafických a multimediálních sdělení prostřednictvím globálních telekomunikačních sítí a Internetu; (39) poskytování informací ohledně cest, rezervace míst v dopravních prostředcích a zprostředkování dopravy osob a věcí, informace o tarifech, jízdních řádech a přepravních způsobech, rezervace a distribuce vstupenek; (41) vydavatelství a nakladatelství periodických a neperiodických publikací, vydavatelství nosičů informací, školící a vzdělávací činnost, výchovná a zábavní činnost, sportovní, kulturní, vzdělávací aktivity, agenturní činnost ve tř. 41, včetně předprodeje vstupenek.

(590) Barevná

(730) **XT-Card a.s.**, Seifertova 327/85, Praha 3 - Žižkov, 13000, CZ

(740) Advokátní kancelář, JUDr. Petr Stoklásek, advokát, Pod stadiony 2719/19, Praha 5, 15000

(210) **O-533856**

(220) 09.09.2016

(320) 09.09.2016

(511) 29, 35, 40, 43

(540)



(510) (29) maso, ryby, drůbež a zvěřina, masové výtažky, masné výrobky, uzeniny, masné polotovary, hotové pokrmy z masa nebo potravin, kde převládají potraviny živočišného původu nebo zelenina nebo brambory, droby, vnitřnosti, dršťky, bujóny, vývary, huspeniny, játra, játrová paštika, jelita, krvavá tlačěnka, jitrnice, klobásy, salámy, párky, konzervy masové, masové extrakty, polévky, přípravky na výrobu polévek, slanina, šunka, uzeniny, uzeniny v těstě, tukové pomazánky na chléb, sádlo, bílkoviny jako potrava, měkkýši, korýši, sumýši a výrobky z nich, jako jsou ančovičky (sardele), humři (neživí), kaviár, konzervy rybí, krevety (neživé), langusty (neživé), mušle jedlé (neživé), losos, moučka rybí pro lidskou spotřebu, raci (neživí), rybí plátky (filé), ryby ve slaném nálevu, sardinky, slanečci, sledi, tuňák, ústřice (neživé), konzervované lanýže, konzervované, mražené, sušené a vařené ovoce a zelenina a houby (včetně ořechů a luštěnin), želé, džemy, kompoty, vejce, vaječné výrobky, mléko a mléčné výrobky a jejich náhražky, jedlé oleje a tuky, máslo; (35) propagační činnost, reklama, pomoc při řízení obchodní činnosti, obchodní administrativa, kancelářské práce, maloobchodní a velkoobchodní prodej pekárenských výrobků, cukrářských výrobků, potravin, pokrmů a nápojů a občerstvení, masa, drůbeže, masných výrobků a polotovarů, uzenin, řeznických výrobků, uzenářských výrobků, maloobchodní služby vztahující se k pekárenským výrobkům, cukrářským výrobkům, potravinám, pokrmům a nápojům a občerstvení, masu, drůbeži, masným výrobkům a polotovarům, uzeninám, řeznickým výrobkům, uzenářským výrobkům, marketing, franchising; (40) zpracování potravin a nápojů, těstářská, pekařská a cukrářská činnost a zpracování jejich výrobků (zpracování, výroba, pečení), zmrazování potravin, porážení zvířat, uzení potravin, řeznictví, pivovarnické služby, konzervování potravin a nápojů, mražení potravin, ošetření vařených potravin; (43) služby zajišťující stravování a nápoje, dočasné ubytování, provozování stravovacích zařízení, restaurace, bary, snack bary, kafeterie, motoresty, hostince, kantýny, závodní jídelny, menzy, rychlé občerstvení, catering, provozování cukráren, pekáren, pekárny (podávání jídel), cukrárny (podávání jídel), podávání jídel v řeznictví a uzenářství.

(590) Barevná

(730) **Ambiente Franchise, s.r.o.**, U Krbu 3091/37, Praha 10 - Strašnice, 10000, CZ

(740) Dana Lukajová, patentový zástupce, Voršilská 10, Praha 1, 11000

(210) **O-533857**

(220) 09.09.2016

(320) 09.09.2016

(511) 9, 11, 36

(540)



(510) (9) přístroje a nástroje vědecké, námořní, geodetické, fotografické, filmové, optické, přístroje pro vážení, měření, signalizaci, kontrolu (inspekci), záchranu a přístroje pro vyučování, přístroje a nástroje pro vedení, přepínání, přeměnu, akumulaci, regulaci nebo řízení elektrického proudu, přístroje pro záznam, převod, reprodukci zvuku nebo obrazu, nosiče dat magnetické, záznamové disky, kompaktní disky, DVD a ostatní digitální záznamové nosiče, ústrojí pro přístroje na mince, pokladny registrační, kalkulačky, zařízení na zpracování dat, počítače, počítačový software, hasicí přístroje; (11) přístroje pro osvětlení, topení, výrobu páry, pro vaření, přístroje chladicí, pro sušení, ventilaci, rozvod vody a sanitární zařízení; (36) pojištění, služby finanční, služby peněžní, služby nemovitostní.

(730) **ECOONE CZECH, s.r.o.**, Meziříčská 2868, Rožnov pod Radhoštěm, 75661, CZ

(740) Advokátní kancelář, JUDr. Jan Klail, advokát, Lukavická 22, Plzeň, 30100

(210) **O-533867**

(220) 12.09.2016

(320) 12.09.2016

(511) 12, 36, 37

(540)



(510) (12) elektrická vozidla, automobily, motocykly, bicykly, vozidla na dálkové ovládání, vyjma hraček, dětské kočárky, sáně, automobilové pneumatiky (pneumatiky), letadla, vodní dopravní prostředky, bezpečnostní sedačky pro děti (automobilové), vzduchové pumpy (výstroj vozidel); (36) konzultační služby v oblasti pojišťovnictví, finanční informace, poskytování finančních informací prostřednictvím webových stránek, oceňování umění, správa nemovitostí, finanční makléřství, služby ručení, dobročinné sbírky, správa majetku, zástavní půjčky; (37) informace o opravách, cestářství (dláždění), čištění ulic, instalace, údržba a opravy počítačového hardwaru, obnova použitých nebo částečně zničených motorů, údržba a opravy motorových vozidel, údržba vozidel, servisní stanice vozidel (doplňování paliva a údržba), mytí vozidel, služby opravy porouchaných vozidel, antikorozní úpravy (ošetření), vulkanizace pneumatik (opravy pneumatiky), vyvažování pneumatik, čištění, instalace a opravy požárních poplaňných zařízení, instalace a opravy alarmů proti vloupání, oprava čerpadel.

(590) Barevná

(730) **Beijing Xiaoju Technology Co., Ltd.**, No. 2, North Section, 5F, Building 1, Shangdi East Road, 9, Haidian District, Beijing, CN

(740) KANIA SEDLÁK SMOLA patentová kancelář, Ing. Veronika Zemanová, Mendlovo nám. 1a, Brno, 60300

(210) **O-533869**

(220) 12.09.2016

(320) 12.09.2016

(511) 12, 36, 37

(540)

滴滴

(510) (12) elektrická vozidla, automobily, motocykly, bicykly, vozidla na dálkové ovládání, vyjma hraček, dětské kočárky, sáně, automobilové pneumatiky (pneumatiky), letadla, vodní dopravní prostředky, bezpečnostní sedačky pro děti (automobilové), vzduchové pumpy (výstroj vozidel); (36) konzultační služby v oblasti pojišťovnictví, finanční informace, poskytování finančních informací prostřednictvím webových stránek, oceňování umění, správa nemovitostí, finanční makléřství, služby ručení, dobročinné sbírky, správa majetku, zástavní půjčky; (37) informace o opravách, cestářství (dláždění), čištění ulic, instalace, údržba a opravy počítačového hardwaru, obnova použitých nebo částečně zničených motorů, údržba a opravy motorových vozidel, údržba vozidel, servisní stanice vozidel (doplňování paliva a údržba), mytí vozidel, služby opravy porouchaných vozidel, antikorozní úpravy (ošetření), vulkanizace pneumatik (opravy pneumatiky), vyvažování pneumatik, čištění, instalace a opravy požárních poplašných zařízení, instalace a opravy alarmů proti vloupání, oprava čerpadel.

(730) **Beijing Xiaoju Technology Co., Ltd.**, No. 2, North Section, 5F, Building 1, Shangdi East Road, 9, Haidian District, Beijing, CN

(740) KANIA SEDLÁK SMOLA patentová kancelář, Ing. Veronika Zemanová, Mendlovo nám. 1a, Brno, 60300

(210) **O-533876**

(220) 12.09.2016

(320) 12.09.2016

(511) 30, 35, 41

(540)



(510) (30) pekařské výrobky, jemné pečivo, trvanlivé pečivo sladké i slané, cukrářské výrobky, oplatky, kakaové, čokoládové, kávové náplně, krémy a polevy, cukrovinky, výrobky z obilovin, cereální výrobky; (35) akviziční, marketingová, propagační, reklamní, informačně-obchodní a inzertní činnost, distribuce zboží k reklamním účelům, zejména v oblasti výrobků trvanlivého pečiva; (41) organizování a pořádání soutěží pro veřejnost.

(590) Barevná

(730) **Opavia - LU, s.r.o.**, Karolinská 661, Praha 8, 18600, CZ

(740) Advokátní kancelář Kučírek Legal, JUDr. Tomáš Kučírek, Petřská 29, Praha 1, 11000

(210) **O-533877**

(220) 12.09.2016

(320) 12.09.2016

(511) 25, 29, 30, 32, 43

(540)



(510) (25) čelenky, čepice, košile, oděvy tělocvičné, pokrývky hlavy, potítka, šátky, šály, sportovní tílka, svetry / pulovry, trička, tílka, košilky, zástěry; (29) džemy, hranolky (bramborové), huspeniny, játrová paštika, jogurt, kimči (fermentovaný zeleninový pokrm), klobásy, salámy, párky, kokosový olej, kompoty, konzervy masové, konzervy zeleninové, marmeláda, maso (konzervované -), mléčné nápoje (s vysokým obsahem mléka), nakládaná zelenina, občerstvení na bázi ovoce, polévky, slanina, saláty (zeleninové -), saláty (ovocné -), uzeniny, vývary; (30) cereální tyčinky, čaj (ledový -), dorty, housky, chléb, jemné pečivo, káva, kávové nápoje, kávové nápoje s mlékem, kečup, koření, koláče s náplní, marinády, masové šťávy (omáčka), müsli, mouka, omáčky (chuťové přísady), omáčka na těstoviny, sendviče, sušenky, tacos, těstoviny, tortilly, zákusky, koláče, zálivky (na ochucení), zmrzlina; (32) citronády, minerální vody (nápoje), mixované ovocné nebo zeleninové nápoje, mošty, nápoje (syrovátkové -), nápoje iontové, nealkoholické nápoje, ovocné šťávy, pivo, proteinové nápoje pro sport, sirupy na výrobu nápojů, soda, zeleninové šťávy (nápoje); (43) automaty, bufety, jídelny, kavárny, restaurace, zásobování, pronájem kuchyňských přístrojů.

(590) Barevná

(730) **Zlámál Erik**, Velvarská 17, Horoměřice, 25262, CZ

(210) **O-533878**

(220) 12.09.2016

(320) 12.09.2016

(511) 30, 35, 41

(540)



(510) (30) pekařské výrobky, jemné pečivo, trvanlivé pečivo sladké i slané, cukrářské výrobky, oplatky, kakaové, čokoládové, kávové náplně, krémy a polevy, cukrovinky, výrobky z obilovin, cereální výrobky; (35) akviziční, marketingová, propagační, reklamní, informačně-obchodní a inzertní činnost, distribuce zboží k reklamním účelům, zejména v oblasti výrobků trvanlivého pečiva; (41) organizování a pořádání soutěží pro veřejnost.

(590) Barevná

(730) **Opavia - LU, s.r.o.**, Karolinská 661, Praha 8, 18600, CZ

(740) Advokátní kancelář Kučírek Legal, JUDr. Tomáš Kučírek, Petráská 29, Praha 1, 11000

(210) **O-533879**

(220) 12.09.2016

(320) 12.09.2016

(511) 9, 12, 36, 37, 39, 42, 45

(540)

DIDI

(510) (9) počítačové programy (programy), nahrané, počítačové programy (s možností stažení), počítačový software nahraný, krokoměry, parkovací hodiny, výstražné trojúhelníky pro vozidla, navigační přístroje pro vozidla (palubní počítače), satelitní navigační přístroje, přenosné přehrávače médií, zeměměřičské přístroje a nástroje, kompas, přístroje pro kontrolu rychlosti pro vozidla, otáčkoměry, vyučovací zařízení, simulátory řízení a ovládání vozidel, teleskopy, hasicí přístroje, ochranné helmy, výstražná zařízení proti krádeži, sluneční brýle, elektrické akumulátory pro vozidla, diápozitivy; (12) elektrická vozidla, automobily, motocykly, bicykly, vozidla na dálkové ovládání, vyjma hraček, dětské kočárky, sáně, automobilové pneumatiky (pneumatiky), letadla, vodní dopravní prostředky, bezpečnostní sedačky pro děti (automobilové), vzduchové pumpy (výstroj vozidel); (36) konzultační služby v oblasti pojištnictví, finanční informace, poskytování finančních informací prostřednictvím webových stránek, oceňování umění, správa nemovitostí, finanční makléřství, služby ručení, dobročinné sbírky, správa majetku, zástavní půjčky; (37) informace o opravách, cestářství (dláždění), čištění ulic, instalace, údržba a opravy počítačového hardwaru, obnova použitých nebo částečně zničených motorů, údržba a opravy motorových vozidel, údržba vozidel, servisní stanice vozidel (doplňování paliva a údržba), mytí vozidel, služby opravy porouchaných vozidel, antikorozní úpravy (ošetření), vulkanizace pneumatik (opravy pneumatiky), vyvažování pneumatik, čištění, instalace a opravy požárních poplašných zařízení, instalace a opravy alarmů proti vloupání, oprava čerpadel; (39) osobní přeprava, balení zboží, taxi přeprava, služby řidičů, pronájem navigačních systémů, skladování zboží, doručovací služby, kurýrní služby, cestovní rezervace, dopravní informační služby, automobilová doprava, pronájem vozidel, kurýrní služby (zprávy nebo zboží), organizace cestovních zájezdů, pronájem kolečkových křesel; (42) technický výzkum, kontrola způsobilosti vozidel k účasti na silničním provozu (inspekce), navrhování obalů, kopírování počítačových programů, instalace počítačového softwaru, navrhování počítačového softwaru, tvorba a údržba webových stránek pro třetí osoby, uchovávání dat v elektronické podobě, zálohování dat mimo vlastní prostor, poradenství v oblasti designu webových stránek, software jako služba (SAAS), konzultační služby v oblasti informačních technologií (IT), kartografické služby; (45) služby osobního strážce, služby ostrahy, doprovod do společnosti, služby sociálních sítí on-line, ztráty a nálezy, pronájem hasicích přístrojů, právní průzkum.

(730) **Beijing Xiaoju Technology Co., Ltd.**, No. 2, North Section, 5F, Building 1, Shangdi East Road, 9, Haidian District, Beijing, CN

(740) KANIA SEDLÁK SMOLA patentová kancelář, Ing. Veronika Zemanová, Mendlovo nám. 1a, Brno, 60300

(210) **O-533884**

(220) 12.09.2016

(320) 12.09.2016

(511) 19, 20, 33, 35, 37, 39, 40, 41, 42, 43

(540)



(510) (19) stavební materiály nekovové všeho druhu uvedené v této třídě, stavební dřevo, stavební plasty, stavební sklo, stavební nekovové prvky - okna, dveře, zárubně, schody, podlahy, parkety, zábradlí, brány, vrata, žaluzie, střešní krytiny, dřevěné konstrukce, polozpracované dřevo,

dřevotřískové deskové materiály, pergoly a přístřešky nekovové, stavební keramika, keramické obklady, umělecká díla z kamene, betonu a mramoru; (20) nábytek, kancelářský nábytek, bytový nábytek, sedací nábytek, dětský nábytek, školní (učební) nábytek, kuchyňský nábytek, kovový nábytek, campingový nábytek, ratanový nábytek, designový nábytek, židle, stoly, stolní desky, postele a matrace, postelové rošty, zrcadla a rámy, nábytkové a dekorativní doplňky v rámci této třídy, bedny, boxy, palety a přepravky jako nábytek, kontejnery nekovové, umělecká díla ze dřeva, vosku, sádry nebo umělých hmot; (33) vína všech druhů, sekty, alkoholické nápoje; (35) maloobchodní a velkoobchodní prodej a zprostředkovatelské a obstaravatelské služby v oblasti nákupu a prodeje vín, alkoholických a nealkoholických, a to i prostřednictvím Internetu, marketing, inzertní, reklamní a propagační činnost, vystavování a nabízení vín k prodeji; (37) stavba (montáž) a demontáž nábytku, servis a opravy nábytku, montážní služby, stavba a úpravy interiérů a exteriérů, stavební činnosti, dokončovací stavební práce, zámečnické a truhlářské opravy, čisticí a úklidové práce, poskytování informací a poradenství ve stavebních, montážních a opravárenských činnostech; (39) doprava a skladování, rozvoz a skladování nábytku; (40) vinařství, vinohradnictví (výroba vína a zpracování vinných hroznů); (41) výchovná, vzdělávací, školicí, kulturní, zábavní a sportovní činnost, pořádání společenských akcí pro oblast volnočasových aktivit, vydavatelství a nakladatelství; (42) inženýrská a projektová činnost, architektonická činnost, návrhy interiérů a exteriérů, služby bytových architektů, nábytkový design, průmyslový design, počítačové grafické služby, testovací a kontrolní činnosti, provádění měření, zkoušky materiálů, poskytování informací a poradenství v architektuře, designu a projektování; (43) služby zajišťující stravování a nápoje, provozování restaurací, bufetů, rychlých občerstvení a vinotek, ubytovací služby.

(590) Barevná

(730) **BUDA-MONT, spol. s r.o.**, Herink 7, Herink, 25101, CZ

(740) JUDr. Aleš Zábřeh, advokát, Na Beránce 2, Praha 6, 16000

(210) **O-533885**

(220) 12.09.2016

(320) 12.09.2016

(511) 19, 20, 37, 39, 42

(540)



(510) (19) stavební materiály nekovové všeho druhu uvedené v této třídě, stavební dřevo, stavební plasty, stavební sklo, stavební nekovové prvky - okna, dveře, zárubně, schody, podlahy, parkety, zábradlí, brány, vrata, žaluzie, střešní krytiny, dřevěné konstrukce, polozpracované dřevo, dřevotřískové deskové materiály, pergoly a přístřešky nekovové, stavební keramika, keramické obklady, umělecká díla z kamene, betonu a mramoru; (20) nábytek, kancelářský nábytek, bytový nábytek, sedací nábytek, dětský nábytek, školní (učební) nábytek, kuchyňský nábytek, kovový nábytek, campingový nábytek, ratanový nábytek, designový nábytek, židle, stoly, stolní desky, postele a matrace, postelové rošty, zrcadla a rámy, nábytkové a dekorativní doplňky v rámci této třídy, bedny, boxy, palety a přepravky jako nábytek, kontejnery nekovové, umělecká díla ze dřeva, vosku, sádry nebo umělých hmot; (37) stavba (montáž) a demontáž nábytku, servis a opravy nábytku, montážní služby, stavba a úpravy interiérů a exteriérů, stavební činnosti, dokončovací stavební práce, zámečnické a truhlářské opravy, čisticí a úklidové práce, poskytování informací a poradenství ve stavebních, montážních a opravárenských činnostech; (39) doprava a skladování, rozvoz a skladování nábytku; (42) inženýrská a projektová činnost, architektonická činnost, návrhy interiérů a exteriérů, služby bytových architektů, nábytkový design, průmyslový design, počítačové grafické služby, testovací a kontrolní činnosti, provádění měření, zkoušky materiálů, poskytování informací a poradenství v architektuře, designu a projektování.

(590) Barevná

(730) **BUDA-MONT, spol. s r.o.**, Herink 7, Herink, 25101, CZ
(740) JUDr. Aleš Zábrš, advokát, Na Beránce 2, Praha 6, 16000

(210) **O-533886**
(220) 12.09.2016
(320) 12.09.2016
(511) 33, 35, 40, 41, 43
(540)



(510) (33) vína všech druhů, sekty, alkoholické nápoje; (35) maloobchodní a velkoobchodní prodej a zprostředkovatelské a obstaravatelské služby v oblasti nákupu a prodeje vín, alkoholických a nealkoholických, a to i prostřednictvím Internetu, marketing, inzertní, reklamní a propagační činnost, vystavování a nabízení vín k prodeji, obchodní výstavy; (40) vinařství, vinohradnictví (výroba vína a zpracování vinných hroznů); (41) výchovná, vzdělávací, školicí, kulturní, zábavní a sportovní činnost, pořádání společenských akcí pro oblast volnočasových aktivit, vydavatelství a nakladatelství; (43) služby zajišťující stravování a nápoje, provozování restaurací, bufetů, rychlých občerstvení a vinoték, ubytovací služby.

(590) Barevná
(730) **BUDA-MONT, spol. s r.o.**, Herink 7, Herink, 25101, CZ
(740) JUDr. Aleš Zábrš, advokát, Na Beránce 2, Praha 6, 16000

(210) **O-533887**
(220) 12.09.2016
(320) 12.09.2016
(511) 33, 35, 40, 43
(540)



(510) (33) vína všech druhů, sekty, alkoholické nápoje; (35) maloobchodní a velkoobchodní prodej a zprostředkovatelské a obstaravatelské služby v oblasti nákupu a prodeje vín, alkoholických a nealkoholických, a to i prostřednictvím Internetu, marketing, inzertní, reklamní a propagační činnost, vystavování a nabízení vín k prodeji, obchodní výstavy; (40) vinařství, vinohradnictví (výroba vína a zpracování vinných hroznů); (43) služby zajišťující stravování a nápoje, provozování restaurací, bufetů, rychlých občerstvení a vinoték, ubytovací služby.

(590) Barevná
(730) **BUDA-MONT, spol. s r.o.**, Herink 7, Herink, 25101, CZ
(740) JUDr. Aleš Zábrš, advokát, Na Beránce 2, Praha 6, 16000

(210) **O-533925**
(220) 13.09.2016
(320) 13.09.2016
(511) 6, 7, 9, 11, 37, 39, 40
(540)

VÍTKOVICE BLUE PLANET

(510) (6) obecné kovy surové nebo jako polotovary, slitiny z obecných kovů, litina surová nebo jako polotovar, konstrukce kovové, konstrukce kovové stavební, kovové kontejnery na skladování a přepravu, kovové nádoby na stlačený plyn nebo zkapalněný vzduch, láhve kovové na stlačený plyn nebo zkapalněný vzduch, uzávěry kovové pro nádoby; (7) odlučovače, zařízení na třídění a zpracování odpadu, generátory, parní generátory, parní kotle (části strojů), parní kondenzátory jako části strojů, výměníky tepla (části strojů), turbokompresory, kompresory jako stroje, čerpadla jako části strojů, motorů a hnacích strojů, kompresory pro chladicí zařízení; (9) hasicí přístroje; (11) čistírný odpadních vod, zařízení pro zpracování odpadní vody, parní kotle (jiné než části strojů), zařízení pro zpracování bioplynu, chladicí komory, chladicí přístroje a zařízení, regulátory na vodní nebo plynové zařízení a potrubí, výměníky tepla, nikoliv jako části strojů, tlakové vodní zásobníky, pece pro průmyslové účely; (37) stavebnictví a opravy ve stavebnictví, instalace průmyslových zařízení, stavba průmyslových budov, továren a plynáren, stavba čistíren odpadních vod a bioplynových stanic, stavba a montáž reaktorů, vodojemů, plynojemů a velkoobjemových nádrží, montáže, opravy a revize a plynových a tlakových zařízení a měřidel, montáž a opravy pecí pro průmyslové účely, přestavba vozidel pro plynné palivo, servisní stanice pozemních vozidel (doplňování paliva a údržba), údržba strojů, stavba a montáže ocelových konstrukcí a technologických zařízení, montáže a opravy počítačového hardwaru, opravy zařízení a strojů na bioplyn; (39) doprava a přeprava s výjimkou lodní, přeprava a uskladnění odpadů, plnění lahví a tlakových nádob palivovými pohonnými plyny, rozvod a distribuce palivových pohonných plynů, rozvod a doprava zemního plynu, přeprava a uskladnění tlakových nádob, zprostředkování plnění lahví a tlakových nádob; (40) montáž materiálů na objednávku (pro třetí osoby), úprava a zpracování kovů, zpracování a úprava zemního plynu, bioplynu a jejich směsí, zpracování odpadu, zpracování, čištění a úprava odpadních vod.

(730) **VÍTKOVICE HOLDING, a.s.**, Ruská 2887/101, Ostrava - Vítkovice, 70602, CZ

(740) Ing. Iva Rylková, patentový zástupce, Polská 1525, Ostrava - Poruba, 70800

(210) **O-533932**
(220) 14.09.2016
(320) 14.09.2016
(511) 36
(540)

CARkulka

(510) (36) pojištění, služby finanční, služby peněžní, služby nemovitostní.
(730) **OK GROUP a.s.**, Mánesova 3014/16, Brno Královo Pole, 61200, CZ
(740) JUDr. Pavel Škvřina, advokát, Pellicova 20/2c, Brno, 60200

(210) **O-533945**
(220) 14.09.2016
(320) 14.09.2016
(511) 25, 41, 44
(540)



(510) (25) oděvy, plavky dámské, košile, plavky pánské, podprsenky, spodky (trenýrky), spodní prádlo, sportovní kšilt, sportovní tílka, šaty dámské, tílka, košilky, trička, zástěry; (41) cvičení (praktické -), gymnastický výcvik, informace o výchově a vzdělávání, kluby zdraví (služby)

(zdravotní a kondiční cvičení), koučink (školení), kurzy fitness, měření času při sportovních disciplínách, módní přehlídky pro zábavu (organizace), obrazové zpravodajství, organizování soutěží (vzdělávacích nebo zábavných), organizování sportovních soutěží, poskytování on-line elektronických publikací (bez možnosti stažení), poskytování on-line videí, bez možnosti stažení, praktický výcvik, pronájem sportovních hřišť, provozování sportovních zařízení, předprodej vstupenek, půjčování sportovního nářadí, s výjimkou dopravních prostředků, rekreace (služby pro oddech a -), semináře (organizování a vedení -), služby osobního trenéra (fitness trénink), služby v oblasti prodeje vstupenek (zábava), soutěže (organizování sportovních -), soutěže (organizování vzdělávacích a zábavných -), sportovní disciplíny (měření času při -), sportovní zařízení (pronájem -), sportovní zařízení (provozování -), školení (instruktáž), školení (pořádání a řízení), tělesná výchova, vyučování (výuka), vzdělávání, zkoušení, přezkoušení; (44) depilace voskem, fyzioterapie, masáže, služby solárií, služby v oblasti sauny.

(730) **Havrlant Zdeněk**, Kpt. Jaroše 2383, Tábor, 39003, CZ

(210) **O-533946**

(220) 14.09.2016

(320) 14.09.2016

(511) 25, 41, 43

(540)



(510) (25) oděvy, plavky dámské, košile, plavky pánské, podprsenky, spodky (trenýrky), spodní prádlo, sportovní kšilt, sportovní tílka, šaty dámské, tílka, košilky, trička, zástěry; (41) diskotéky (služby), filmová produkce, jiná než reklamní, fotografování, hudební produkce, karaoke (poskytování služeb -) (hudební doprovod písní dle výběru zpěváka), noční kluby, organizace a pořádání koncertů, plánování a organizování večírků, pořádání soutěží krásy, předprodej vstupenek, představení (organizování -) (manažerské služby), půjčování audio zařízení, služby diskžokejů, služby v oblasti grafické úpravy, jiné než pro reklamní účely, služby v oblasti prodeje vstupenek (zábava), soutěže krásy (pořádání -), večírky (organizování a plánování -), zábava (služby -), zábava, pobavení, živé představení, živé vystoupení (organizování -); (43) bary (služby -), pronájem osvětlovacích zařízení, půjčování židlí, stolů, prostírání, nápojového skla, zásobování (catering).

(730) **Pantheon Mc a.s.**, Lidická 2483, Tábor, 39003, CZ

(210) **O-533947**

(220) 14.09.2016

(320) 14.09.2016

(511) 25, 41, 43

(540)



(510) (25) oděvy, plavky dámské, košile, plavky pánské, podprsenky, spodky (trenýrky), spodní prádlo, sportovní kšilt, sportovní tílka, šaty dámské, tílka, košilky, trička, zástěry; (41) diskotéky (služby), filmová produkce,

jiná než reklamní, fotografování, hudební produkce, karaoke (poskytování služeb -) (hudební doprovod písní dle výběru zpěváka), noční kluby, organizace a pořádání koncertů, plánování a organizování večírků, pořádání soutěží krásy, předprodej vstupenek, představení (organizování -) (manažerské služby), půjčování audio zařízení, služby diskžokejů, služby v oblasti grafické úpravy, jiné než pro reklamní účely, služby v oblasti prodeje vstupenek (zábava), soutěže krásy (pořádání -), večírky (organizování a plánování -), zábava (služby -), zábava, pobavení, živé představení, živé vystoupení (organizování -); (43) bary (služby -), pronájem osvětlovacích zařízení, půjčování židlí, stolů, prostírání, nápojového skla, zásobování (catering).

(730) **MANSORI TRADE s.r.o.**, Lidická 2483, Tábor, 39003, CZ

(210) **O-533948**

(220) 14.09.2016

(320) 14.09.2016

(511) 25, 41

(540)



(510) (25) oděvy, plavky dámské, košile, plavky pánské, podprsenky, spodky (trenýrky), spodní prádlo, sportovní kšilt, sportovní tílka, šaty dámské, tílka, košilky, trička, zástěry; (41) cvičení (praktické -), gymnastický výcvik, informace o výchově a vzdělávání, kluby zdraví (služby) (zdravotní a kondiční cvičení), koučink (školení), kurzy fitness, měření času při sportovních disciplínách, módní přehlídky pro zábavu (organizace), obrazové zpravodajství, organizování soutěží (vzdělávacích nebo zábavných), organizování sportovních soutěží, poskytování on-line elektronických publikací (bez možnosti stažení), poskytování on-line videí, bez možnosti stažení, praktický výcvik, pronájem sportovních hřišť, provozování sportovních zařízení, předprodej vstupenek, půjčování sportovního nářadí, s výjimkou dopravních prostředků, rekreace (služby pro oddech a -), semináře (organizování a vedení -), služby osobního trenéra (fitness trénink), služby v oblasti prodeje vstupenek (zábava), soutěže (organizování sportovních -), soutěže (organizování vzdělávacích a zábavných -), sportovní disciplíny (měření času při -), sportovní zařízení (pronájem -), sportovní zařízení (provozování -), školení (instruktáž), školení (pořádání a řízení), tělesná výchova, vyučování (výuka), vzdělávání, zkoušení, přezkoušení.

(730) **Havrlant Zdeněk**, Kpt. Jaroše 2383, Tábor, 39003, CZ

(210) **O-533953**
(220) 14.09.2016
(320) 14.09.2016
(511) 9, 16, 35, 41
(540)



(510) (9) elektronické publikace (s možností stažení); (16) tiskoviny, časopisy, periodika, knihy, fotografie, prospekty, publikace; (35) reklama, reklama on-line v počítačové síti, aktualizování reklamních materiálů, rozšiřování reklamních materiálů zákazníkům, rozšiřování reklamních nebo inzertních materiálů, pronájem reklamních ploch, pronájem reklamních materiálů, reklamní texty (psaní), vydávání reklamních nebo náborových, propagačních a inzertních textů; (41) vydávání knih, vydávání textů s výjimkou reklamních nebo náborových, vydávání elektronických knih a časopisů on-line, organizování a vedení kongresů, organizování a vedení seminářů, pořádání a řízení školení.

(590) Barevná
(730) **Česká ortodontická společnost**, Karlovo náměstí 554/32, Praha 2 - Nové Město, 12000, CZ

(210) **O-533956**
(220) 14.09.2016
(320) 14.09.2016
(511) 32, 33, 35, 41, 43
(540)



(510) (32) míchané nápoje, šumivé nápoje a jiné nealkoholické nápoje; (33) vína všeho druhu, alkoholické nápoje s výjimkou piv; (35) poradenství v obchodní činnosti v oboru vinařství a sommelierství, včetně propagace; (41) společenské, kulturní a soutěžní aktivity; (43) restaurační, hotelové a barové služby, příprava míchaných nápojů.

(590) Barevná
(730) **BOHEMIA SEKT, s.r.o.**, Smetanova 220, Starý Plzenec, 33202, CZ
(740) JUDr. Miroslav Kupka, Levého 1532, Rakovník, 26901

(210) **O-533957**
(220) 14.09.2016
(320) 14.09.2016
(511) 32, 33, 35, 41, 43
(540)



(510) (32) míchané nápoje, šumivé nápoje a jiné nealkoholické nápoje; (33) vína všeho druhu, alkoholické nápoje s výjimkou piv; (35) poradenství v obchodní činnosti v oboru vinařství a sommelierství, včetně propagace; (41) společenské, kulturní a soutěžní aktivity; (43) restaurační, hotelové a barové služby, příprava míchaných nápojů.

(590) Barevná
(730) **BOHEMIA SEKT, s.r.o.**, Smetanova 220, Starý Plzenec, 33202, CZ
(740) JUDr. Miroslav Kupka, Levého 1532, Rakovník, 26901

(210) **O-533969**
(220) 15.09.2016
(320) 15.09.2016
(511) 7, 11, 35
(540)



(510) (7) stroje a obráběcí stroje - elektromechanické kuchyňské aparáty (drtiče a mixéry) pro potraviny, lisy na ovoce; (11) přístroje pro osvětlení, topení, výrobu páry, pro vaření, přístroje chladicí, pro sušení, ventilaci, rozvod vody a sanitární zařízení; (35) propagační činnost, reklama.

(730) **Valenta Jindřich**, Jana Žižky 634, Choceň, 56501, CZ

(210) **O-533978**
(220) 15.09.2016
(320) 15.09.2016
(511) 5, 30, 32
(540)

COCALIZER

(510) (5) farmaceutické, lékařské a veterinářské výrobky, hygienické výrobky pro léčebné účely, dietní potraviny a dietetické přípravky pro léčebné nebo veterinární účely, potraviny pro batolata, potravní doplňky pro lidskou potřebu a pro zvířata, náplasti, obvazový materiál, materiály pro plombování zubů a pro zubní otisky, dezinfekční přípravky, výrobky pro hubnutí škodlivých zvířat, fungicidy, herbicidy; (30) káva, čaj, kakao a kávové náhražky, rýže, tapioka a ságo, mouka a obilninové přípravky, chléb, pečivo a cukrovinky, zmrzlina, cukr, med, melasa, droždí, prášek do pečiva, sůl, hořčice, ocet, omáčky (chuťové přísady), koření, led potravinářský; (32) piva, minerální vody, šumivé nápoje a jiné nápoje nealkoholické, nápoje a šťávy ovocné, sirupy a jiné přípravky k zhotovování nápojů.

(730) **Cocalizer Europe, s.r.o.**, U Špejcharu 409, Tuchoměřice, 25267, CZ

(210) **O-533980**

(220) 16.09.2016

(320) 16.09.2016

(511) 10, 44

(540)

Gyn Partner

(510) (10) lékařské a veterinární přístroje a nástroje; (44) služby zdravotní péče.

(730) **Gyn Partner s.r.o.**, Italská 2317, Kladno, 27201, CZ

(740) JUDr. Radek Jonáš Ph.D., advokát, U Roháčových kasáren 1555/10, Praha 10, 10000

(210) **O-533986**

(220) 16.09.2016

(320) 16.09.2016

(511) 32

(540)



(510) (32) piva.

(730) **Zdarsa Jiří**, Fibichova 954/21, Jihlava, 58601, CZ

(210) **O-533999**

(220) 16.09.2016

(320) 16.09.2016

(511) 12, 37, 42

(540)

130 PREMIERE

(510) (12) auta, automobilové pneumatiky, automobilové podvozky, automobilové řetězy, automobily, sluneční clony pro automobily, bezpečnostní pásy pro sedadla vozidel, bezpečnostní popruhy, pásy pro sedadla vozidel, bezpečnostní sedačky pro děti (automobilové), brzdy vozidel, čalounění vozidel, čelní ochranná skla, lepicí kaučukové záplaty na opravy duší pneumatik, nářadí na opravu duší, duše pneumatik, dveře dopravních prostředků, hlavy kol, hnací (pohonné) mechanismy pro pozemní vozidla, motory pro pozemní vozidla, kapoty (víka) na automobilové motory, kapoty (vozidel), kapoty, střechy automobilové, karosérie automobilů, elektrické motory pro pozemní vozidla, nápravy vozidel, nárazníky pro vozidla, nárazníky automobilů, zavazadlové nosiče pro vozidla, nosiče jízdních kol, automobilové nosiče lyží, okna pro vozidla, opěrky hlavy na sedadla vozidel, opravářské nářadí na opravu pneumatik, osobní automobily, paprsky kol vozidel, pásy na protektorování pneumatik, tlumiče pérování automobilů, pláště pneumatik, pneumatiky, pneumatiky pozemních vozidel, pneumatiky pro kola vozidel, podvozky (rámy) vozidel, podvozky vozidel, poplašná zabezpečovací zařízení pro vozidla (alarmy), potahy na sedadla vozidel, potahy vozidel, protioslňovací zařízení (pomůcky do vozidel), protismyková zařízení na pneumatiky vozidel, vzduchové pumpy (výstroj vozidel), ráfky kol vozidel, rychlostní převodové skříně pro vozidla, protismykové sněhové řetězy, sedadla pro vozidla, signalizační zařízení automobilů pro jízdu vzad, směrovky pro dopravní prostředky, směrovky vozidel, jiné než části motorů (strojů), sportovní auta, stěrač skel, torzní tyče pro vozidla, volanty vozidel, vyvažovací zařízení kol pozemních vozidel, zabezpečovací zařízení proti zcizení vozidel, zvedání zadních dveří pozemních vozidel, zpětná zrcátka; (37) údržba a opravy automobilů, zařízení oprav automobilů, instalace automobilového příslušenství, instalace automobilových interiérů na objednávku, instalace elektrického a elektronického vybavení, úpravy vozidel, opravy a finální úpravy karosérií pro třetí osoby; (42) služby v oblasti designu, automobilového designu, designu vozidel, technického designu, grafického designu, designu průmyslových výrobků a spotřebního zboží včetně elektroniky včetně veškerého příslušenství a doplňků v rozsahu této třídy, služby v oblasti designu vozidel i jejich interiérů a příslušenství, tvorba a příprava skic a

vizualizací pro designy uvedené v této třídě, služby v oblasti výzkumu a vývoje v rozsahu této třídy.

(730) **Hyundai Motor Czech s.r.o.**, Siemensova 2717/4, Praha 5, 15500, CZ

(740) Havel, Holásek & Partners s.r.o., advokátní kancelář, Mgr. Robert Nešpůrek LL.M., Na Florenci 2116/15, Praha, 110 00

(210) **O-534009**

(220) 19.09.2016

(320) 19.09.2016

(511) 41

(540)



(510) (41) hudební produkce, skládání hudby, živé představení.

(730) **Doležal Petr Ing.**, Beskydská 21, Ostrava, 70030, CZ

(210) **O-534026**

(220) 19.09.2016

(320) 19.09.2016

(511) 3, 5

(540)

Rediema

(510) (3) kosmetické přípravky, parfumerie, přípravky pro osobní hygienu, vonné oleje a aromatické výtažky, parfumerie a vonné přípravky, přípravky pro ústní hygienu, kosmetika, masážní gely jiné než pro léčebné účely, masážní oleje, masti pro kosmetické použití, minerální vody ve spreji pro kosmetické účely, napuštěné tkaniny ke kosmetickému použití, ubrousky napuštěné kosmetickými přípravky, zeštíhlení (kosmetické přípravky pro -), neléčebné toaletní potřeby, papírové ručníky napuštěné kosmetickými přípravky, kosmetické přípravky pro osobní použití, kosmetické přípravky napomáhající hubnutí, vonné silice, vůně (éterické oleje), přírodní oleje pro kosmetické účely, přírodní oleje na čištění, minerální oleje (kosmetické přípravky), oleje pro kosmetické účely, oleje pro toaletní účely, éterické oleje, éterické esence, deodoranty a antiperspiranty, líčidla, mýdla a gely, přípravky do koupele, přípravky na odstraňování ochlupení a holicí přípravky, přípravky pro péči o pleť, přípravky pro péči o vlasy a přípravky na holení, mýdla s léčebnými účinky, šampony s léčebnými účinky, zubní pasty s léčebnými účinky; (5) výrobky farmaceutické a parafarmaceutické, vitamíny a minerály a stopové prvky, dietní a nutriční přípravky a léčiva, medicínální sirupy, výtažky z léčivých bylin, kombinované přípravky vitamínů, minerálů, stopových prvků a bylinných výtažků, potravinové doplňky obohacené vitamíny nebo minerály nebo stopovými prvky, vitamínové přípravky, vitamíny a multivitaminové preparáty, minerály a multiminerálové preparáty, bylinné čaje pro léčebné účely, léčivé byliny, cukrovinky nebo pastilky nebo tabletky nebo tobolky nebo kapsle nebo žvýkačky s léčivými přísadami, dietetické látky upravené pro lékařské účely, minerální vody a dietetické nápoje upravené pro lékařské účely, dietní potraviny upravené pro lékařské účely, doplňky výživové pro lékařské účely, bílkovinné přípravky nebo potravina pro lékařské účely, balzámy a krémy a masti a gely pro lékařské účely, chemické přípravky pro lékařské účely, léčivé oleje, oleje pro lékařské účely, tuky pro lékařské účely, náplasti, náplasti pro lékařské účely, léčivé soli, tinktury pro lékařské účely, bylinné výtažky nebo sirupy, vitamínová a minerální výživa ve formě koncentrátů, proteinové koncentráty jako výživné přídavky k potravinám, droždí pro farmaceutické účely, potravinové doplňky s léčebnými účinky, výživné nebo dietetické přípravky pro lékařské účely pro denní doplnění stravy jako instantní strava nebo samostatná směs, která se skládá hlavně z mléka v prášku nebo ze živočišných nebo zeleninových proteinů, také s přídavkem vitamínů nebo minerálů nebo stopových prvků nebo cukru, potravinové doplňky ne pro lékařské účely a obsahující látky živočišného původu, potravinové doplňky ne pro lékařské účely a obsahující látky

rostlinného původu, potravní doplňky pro lidskou potřebu a pro zvířata, doplňky výživové, mycí přípravky na ruce s léčebnými účinky.

(730) **WALMARK, a.s.**, Oldřichovice 44, Třinec, 73961, CZ

(740) Dana Lukajová, patentový zástupce, Voršilská 10, Praha 1, 11000

(210) **O-534065**

(220) 20.09.2016

(320) 20.09.2016

(511) 35, 41

(540)

(210) **O-534035**

(220) 19.09.2016

(320) 19.09.2016

(511) 9, 16, 41

(540)



(510) (9) informační média všeho druhu v rozsahu třídy 9, zejména se záznamem zvuku a/nebo obrazu, obaly nosičů zvuku a/nebo obrazu; (16) nosiče informací v rozsahu třídy 16, zejména tiskoviny jako časopisy, knihy, letáky, booklety; (41) výchovná a zábavní činnost, televizní a rozhlasové pořady, audiovizuální díla a jejich distribuce.

(730) **IMOS invest s.r.o.**, Tečovice 349, Zlín, 76302, CZ

(740) Crane Constancy Capital, s.r.o., Mgr. Michal Martinko, Vinohradská 343/6, Praha 2, 12000



(510) (35) inzertní, reklamní, propagační činnost, vydávání reklamních textů, provozování reklamních ploch, reklamních bannerů, reklamních balónů, reklamních klipů, marketing k provozování loterie; (41) provozování a organizování loterií a jiných podobných her v souladu s obecně závaznými právními předpisy prostřednictvím poboček sázkové kanceláře a dalších smluvně zavázaných prodejních míst, hraní o peníze, informace o možnostech rozptýlení, informace o možnostech zábavy, pořádání loterií, zábava, pobavení, prodej losů.

(590) Barevná

(730) **TIPSPORT a.s.**, Politických vězňů 156/21, Beroun, Centrum, 26601, CZ

(210) **O-534036**

(220) 19.09.2016

(320) 19.09.2016

(511) 9, 16, 41

(540)

FILMOVÝ UZEL ZLÍN

(510) (9) informační média všeho druhu v rozsahu třídy 9, zejména se záznamem zvuku a/nebo obrazu, obaly nosičů zvuku a/nebo obrazu; (16) nosiče informací v rozsahu třídy 16, zejména tiskoviny jako časopisy, knihy, letáky, booklety; (41) výchovná a zábavní činnost, televizní a rozhlasové pořady, audiovizuální díla a jejich distribuce.

(730) **IMOS invest s.r.o.**, Tečovice 349, Zlín, 76302, CZ

(740) Crane Constancy Capital, s.r.o., Mgr. Michal Martinko, Vinohradská 343/6, Praha 2, 12000

(210) **O-534066**

(220) 20.09.2016

(320) 20.09.2016

(511) 35, 41

(540)

(210) **O-534047**

(220) 20.09.2016

(320) 20.09.2016

(511) 36

(540)



(510) (36) finanční poradenství, finanční služby, pojištění, hypotéky.

(590) Barevná

(730) **FG FINANCIAL GROUP a.s.**, Václavské nám. 19, Praha 1, 11000, CZ

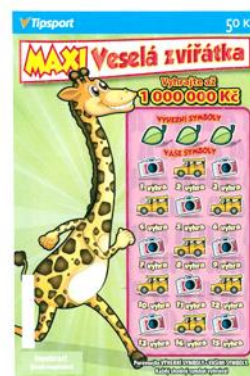

(510) (35) inzertní, reklamní, propagační činnost, vydávání reklamních textů, provozování reklamních ploch, reklamních bannerů, reklamních balónů, reklamních klipů, marketing k provozování loterie; (41) provozování a organizování loterií a jiných podobných her v souladu s obecně závaznými právními předpisy prostřednictvím poboček sázkové kanceláře a dalších smluvně zavázaných prodejních míst, hraní o peníze, informace o možnostech rozptýlení, informace o možnostech zábavy, pořádání loterií, zábava, pobavení, prodej losů.

(590) Barevná

(730) **TIPSPORT a.s.**, Politických vězňů 156/21, Beroun, Centrum, 26601, CZ

(210) **O-534067**
(220) 20.09.2016
(320) 20.09.2016
(511) 35, 41
(540)



(510) (35) inzertní, reklamní, propagační činnost, vydávání reklamních textů, provozování reklamních ploch, reklamních bannerů, reklamních balónů, reklamních klipů, marketing k provozování loterie; (41) provozování a organizování loterií a jiných podobných her v souladu s obecně závaznými právními předpisy prostřednictvím poboček sázkové kanceláře a dalších smluvně zavázaných prodejních míst, hraní o peníze, informace o možnostech rozptýlení, informace o možnostech zábavy, pořádání loterií, zábava, pobavení, prodej losů.

(590) Barevná
(730) **TIPSPORT a.s.**, Politických vězňů 156/21, Beroun, Centrum, 26601, CZ

(210) **O-534068**
(220) 20.09.2016
(320) 20.09.2016
(511) 35, 41
(540)



(510) (35) inzertní, reklamní, propagační činnost, vydávání reklamních textů, provozování reklamních ploch, reklamních bannerů, reklamních balónů, reklamních klipů, marketing k provozování loterie; (41) provozování a organizování loterií a jiných podobných her v souladu s obecně závaznými právními předpisy prostřednictvím poboček sázkové kanceláře a dalších smluvně zavázaných prodejních míst, hraní o peníze, informace o možnostech rozptýlení, informace o možnostech zábavy, pořádání loterií, zábava, pobavení, prodej losů.

(590) Barevná
(730) **TIPSPORT a.s.**, Politických vězňů 156/21, Beroun, Centrum, 26601, CZ

(210) **O-534072**
(220) 20.09.2016
(320) 20.09.2016
(511) 9, 16, 38, 41
(540)



(510) (9) veškeré elektronické nosiče, reklamní, inzertní a propagační materiály v elektronické podobě, elektronické publikace (s možností stažení); (16) veškeré publikace a tiskoviny, včetně časopisů, katalogů, letáků, plakátů, tištěné manuály, tištěné reklamní, inzertní a propagační materiály; (38) přenos zpráv, šíření tištěných a elektronických periodik a knih, vše prostřednictvím počítačů, počítačových, datových a telekomunikačních sítí (zejména prostřednictvím Internetu), poskytování přístupu k databázím, poskytování internetových diskusních fór; (41) elektronické publikování, poskytování on-line elektronických publikací (bez možnosti stažení), reportérské služby, texty (psaní textů) jiné než reklamní, texty (zveřejňování -) kromě reklamních, vydávání elektronických knih a časopisů on-line, vydávání textů, s výjimkou reklamních nebo náborových, zpravodajské služby.

(590) Barevná
(730) **MW Concept s.r.o.**, Masašská 473/15, Opava - Město, 74601, CZ
(740) **AURIXA s.r.o.**, advokátní kancelář, Mgr. Daniel Čekal, Na Florenci 2116/15, Praha 1, 11000

(210) **O-534073**
(220) 20.09.2016
(320) 20.09.2016
(511) 9, 16, 38, 41
(540)



(510) (9) veškeré elektronické nosiče, reklamní, inzertní a propagační materiály v elektronické podobě, elektronické publikace (s možností stažení); (16) veškeré publikace a tiskoviny, včetně časopisů, katalogů, letáků, plakátů, tištěné manuály, tištěné reklamní, inzertní a propagační materiály; (38) přenos zpráv, šíření tištěných a elektronických periodik a knih, vše prostřednictvím počítačů, počítačových, datových a telekomunikačních sítí (zejména prostřednictvím Internetu), poskytování přístupu k databázím, poskytování internetových diskusních fór; (41) elektronické publikování, poskytování on-line elektronických publikací (bez možnosti stažení), reportérské služby, texty (psaní textů) jiné než reklamní, texty (zveřejňování -) kromě reklamních, vydávání elektronických knih a časopisů on-line, vydávání textů, s výjimkou reklamních nebo náborových, zpravodajské služby.

(730) **MW Concept s.r.o.**, Masašská 473/15, Opava - Město, 74601, CZ
(740) **AURIXA s.r.o.**, advokátní kancelář, Mgr. Daniel Čekal, Na Florenci 2116/15, Praha 1, 11000

(210) **O-534074**
(220) 20.09.2016
(320) 20.09.2016
(511) 9, 16, 38, 41
(540)



(510) (9) veškeré elektronické nosiče, reklamní, inzertní a propagační materiály v elektronické podobě, elektronické publikace (s možností stažení); (16) veškeré publikace a tiskoviny, včetně časopisů, katalogů, letáků, plakátů, tištěné manuály, tištěné reklamní, inzertní a propagační materiály; (38) přenos zpráv, šíření tištěných a elektronických periodik a knih, vše prostřednictvím počítačů, počítačových, datových a telekomunikačních sítí (zejména prostřednictvím Internetu), poskytování přístupu k databázím, poskytování internetových diskusních fór; (41) elektronické publikování, poskytování on-line elektronických publikací (bez možnosti stažení), reportéřské služby, texty (psaní textů) jiné než reklamní, texty (zveřejňování -) kromě reklamních, vydávání elektronických knih a časopisů on-line, vydávání textů, s výjimkou reklamních nebo náborových, zpravodajské služby.

(590) Barevná
(730) **MW Concept s.r.o.**, Masašská 473/15, Opava - Město, 74601, CZ
(740) AURIXA s.r.o., advokátní kancelář, Mgr. Daniel Čekal, Na Florenci 2116/15, Praha 1, 11000

(210) **O-534075**
(220) 20.09.2016
(320) 20.09.2016
(511) 9, 16, 38, 41
(540)



(510) (9) veškeré elektronické nosiče, reklamní, inzertní a propagační materiály v elektronické podobě, elektronické publikace (s možností stažení); (16) veškeré publikace a tiskoviny, včetně časopisů, katalogů, letáků, plakátů, tištěné manuály, tištěné reklamní, inzertní a propagační materiály; (38) přenos zpráv, šíření tištěných a elektronických periodik a knih, vše prostřednictvím počítačů, počítačových, datových a telekomunikačních sítí (zejména prostřednictvím Internetu), poskytování přístupu k databázím, poskytování internetových diskusních fór; (41) elektronické publikování, poskytování on-line elektronických publikací (bez možnosti stažení), reportéřské služby, texty (psaní textů) jiné než reklamní, texty (zveřejňování -) kromě reklamních, vydávání elektronických knih a časopisů on-line, vydávání textů, s výjimkou reklamních nebo náborových, zpravodajské služby.

(730) **MW Concept s.r.o.**, Masašská 473/15, Opava - Město, 74601, CZ
(740) AURIXA s.r.o., advokátní kancelář, Mgr. Daniel Čekal, Na Florenci 2116/15, Praha 1, 11000

(210) **O-534082**
(220) 21.09.2016
(320) 21.09.2016
(511) 35, 39, 40, 43
(540)



(510) (35) propagační činnost, reklama, marketingové služby, řízení obchodní činnosti, nákup zboží a služeb pro jiné podniky, administrativní zpracování nákupních objednávek, obchodní analýzy, průzkum a informační služby, průzkum trhu a marketingové studie, průzkum veřejného mínění, pomoc při řízení obchodní činnosti, obchodní administrativa, obchodní analýzy, průzkum a informační služby, ekonomické prognózy a analýzy, obchodní ohodnocování, kancelářské práce, maloobchodní a velkoobchodní služby spojené s prodejem potravin, nápojů, krmiva pro zvířata, koření, chuťových přísad, cateringových potřeb a vybavení, oděvů, uniforem, vozidel, nádob, vybavení pro vaření jídel, čistících přípravků, čistících strojů a vybavení, spotřebičů, balících strojů a materiálů, dojednávání dohod týkajících se prodeje a nákupu zboží, organizace výstav a veletrhů pro obchodní a reklamní účely, služby předvádění výrobků a vystavování zboží, pořádání prodejních veletrhů, obchodní management vozových parků, obchodní poradenství vztahující se k franchisingu, služby v oblasti obchodního poradenství a informací, styk s veřejností (public relations), obchodní zprostředkovatelské služby, obchodní služby a informace pro spotřebitele, poskytování informací a rad zákazníkům v souvislosti s výběrem výrobků a koupí zboží; (39) dopravní služby, zasilání, doprava, přeprava, expedice zboží, přeprava zboží v chlazeném stavu, distribuční služby, služby v oblasti převozu osob a věci automobily, letectvy a po moři, sběr, balení, konsolidace, nakládání, vykládání, ukládání, skladování, doručování, zasilání a odbavování zboží a nákladu, kurýrní a donáškové služby, doručování zboží, spediční služby, informace o dopravě, pronájem a uskladnění vozidel, lodí, kontejnerů a letadel, pronájem garáží, logistika dodavatelských řetězců a zpětná logistika, jmenovitě skladování, přeprava a dodávání zboží pro druhé letectvy, po železnici, lodí nebo nákladními automobily; (40) zpracování potravin a nápojů; (43) gastronomické služby, cateringové služby zaměřené na zásobování jídlem, poradenské služby týkající se potravin, poradenské služby v oblasti přípravy jídel, poskytování jídla a nápojů, služby týkající se přípravy jídel a nápojů.

(590) Barevná
(730) **Bidvest Czech Republic s.r.o.**, V Růžovém údolí 553, Kralupy nad Vltavou, CZ

(210) **O-534099**
(220) 21.09.2016
(320) 21.09.2016
(511) 9, 16, 41
(540)



(510) (9) veškeré obrazové, zvukové a zvukově obrazové nosiče, nosiče dat; (16) periodické a neperiodické publikace, veškeré tiskárenské výrobky,

plakáty, fotografie, reklamní výrobky všeho druhu na papírových nosičích, knihy, časopisy; (41) umělecká činnost, činnost hudební skupiny a její veřejné vystupování, tvorba a nahrávání audiovizuálních uměleckých děl, vydavatelská a nakladatelská činnost.

(730) **Šorm Jan Ing.**, Zárubníčná 35, Praha 4, 14100, CZ

(740) Ing. Michal Jupa, patentový zástupce, Na Baních 1385, Praha 5 - Zbraslav, 15600

(210) **O-534102**

(220) 21.09.2016

(320) 21.09.2016

(511) 35, 41

(540)



(510) (35) inzertní, reklamní a propagační služby, poskytování pomoci při provozu obchodu, včetně zprostředkování obchodních a obchodně personálních záležitostí, marketing, průzkumy a analýzy trhu, organizování a uzavírání obchodních transakcí pro jiné, organizování a vytváření obchodních kontaktů, reklama a marketing prostřednictvím internetu, provozování virtuálních obchodních středisek na internetu, organizování konferencí, seminářů a obchodních soutěží, výstavy a veletrhy pro obchodní a reklamní účely, jejich organizování a pořádání organizování jejich návštěv, odborné poradenství vztahující se k organizování komerčních výstav a veletrhů; (41) výchovná, vzdělávací a zábavní činnost, pořádání odborných setkání, například školení, kurzů, konferencí a symposií, přednášek, organizování a pořádání výstav a veletrhů ke vzdělávacím, kulturním, výchovným a zábavním účelům, odborné poradenství, vztahující se k organizování vzdělávacích, kulturních, výchovných a zábavních výstav a veletrhů, pořádání soutěží, nakladatelská a vydavatelská činnost, vzdělávání dospělých osob, konference.

(590) Barevná

(730) **Veselá Miloslava Ing.**, Anny Letenské 11, Praha 2, 12000, CZ

(210) **O-534105**

(220) 21.09.2016

(320) 21.09.2016

(511) 7, 35, 37

(540)



(510) (7) zemědělské stroje, příslušenství zemědělských strojů, včetně náhradních dílů pro zemědělské stroje, vše v rámci této třídy; (35) velkoobchodní a maloobchodní prodej zemědělské techniky, příslušenství a náhradních dílů k zemědělské technice, elektronický obchod se zemědělskou technikou, náhradními díly a příslušenstvím k zemědělské technice přes internet, administrativní zpracování a organizování zásilkových služeb, poradenství a informace o zákaznických službách a řízení prodeje výrobků a jejich cen na internetových stránkách v souvislosti s nákupem přes internet, propagační činnost, reklama a inzerce

všemi druhy médií, předvádění zboží, výstavní akce reklamního a obchodního charakteru, poradenství v oblasti obchodu; (37) opravy, údržba a servisní služby zemědělských strojů a nástrojů.

(590) Barevná

(730) **TEMAK CZ, s.r.o.**, Milheimova 2726, Pardubice, 53002, CZ

(740) Halaxová & Halaxová TETRAPAT, RNDr. Zdeňka Halaxová, Jinonická 80, Praha 5, 15800

(210) **O-534107**

(220) 21.09.2016

(320) 21.09.2016

(511) 35, 43, 44

(540)



LÁZNĚ BEČYŇE

(510) (35) obchodní reklama pro třetí osoby, propagace, reklama on-line v počítačové síti, pronájem reklamních materiálů, zaslání reklamních materiálů zákazníkům, rozšiřování reklamních nebo inzertních materiálů, reklamní texty (vydávání, zveřejňování), rozhlasová a televizní reklama, venkovní reklama, komerční reklamní výstavy; (43) provozování hotelových služeb a provozování jídelen, hostinská činnost, provozování kaváren a barových služeb; (44) lázeňské a léčebné služby.

(590) Barevná

(730) **Kratký Josef Ing.**, Na Břežině 310, Rozdrojovice, 66434, CZ

(210) **O-534109**

(220) 21.09.2016

(320) 21.09.2016

(511) 17, 35, 40

(540)

UPPEX

(510) (17) výrobky a polotovary z plastických hmot, kaučuk, gutaperča, guma, plastické hmoty a polotovary z plastických hmot (pvc, polyuretan, polypropylen, polyester, polyamid) ve tvaru fólií, desek, tyčí, pěnové materiály na bázi gumy a plastických hmot, těsnicí hmoty, ucpávky a izolace (tepelné, elektrické nebo zvukové), osinek, slída a výrobky z osinku a slídy, hadice nekovové, izolační nátěry, plastické výrobky neuvedené v jiných třídách, extrudovaný polypropylén užívaný v plastařském a gumárenském průmyslu, expandovaný polypropylén užívaný v plastařském a gumárenském průmyslu; (35) reklama, propagace, inzerce, reklama on-line v počítačové síti, maloobchod, velkoobchod, obchodní činnost a internetový obchod s výše uvedenými výrobky a službami ve tř. 17 a 40, zprostředkovatelská činnost v oblasti obchodu s výše uvedenými výrobky a službami ve tř. 17 a 40, pomoc při řízení obchodní činnosti, obchodní administrativa, prezentace výrobků v komunikačních médiích pro účely maloobchodu, prezentace výrobků a služeb, včetně prezentace na www stránkách v počítačové síti Internet, prezentace výrobků na e-shopu; (40) zpracování plastických hmot, výrobků a polotovarů výše uvedených ve tř. 17, zpracování ropy, rytí, sítotisk, informační činnost v oblasti zpracování plastických hmot.

(730) **UP závody s.r.o.**, Na příkopě 1096/21, Praha 1, 11719, CZ

(740) Halaxová & Halaxová TETRAPAT, RNDr. Zdeňka Halaxová, Jinonická 80, Praha 5, 15800

(210) **O-534125**
(220) 22.09.2016
(320) 22.09.2016
(511) 9, 16, 37
(540)

maximobil

- (510) (9) přístroje pro záznam, převod, přenos a reprodukci zvuku, obrazu a jiných dat, magnetické, optické a obdobné nosiče záznamů, počítače a jejich komponenty, software na nosičích nebo stažený ze vzdálené počítačové sítě, telekomunikační a radiokomunikační přístroje a jejich komponenty, antény, GSM, GPS, radiostanice, telefonní sítě a ústředny, veškeré příslušenství k telefonům, mobilním telefonům, telefonním ústřednám a telefonním sítím náležejícím do této třídy, pouzdra na mobilní telefony, napájecí zdroje, přístroje a nástroje pro vedení, přepínání, přeměnu, akumulaci, regulaci nebo řízení elektrického proudu, osobní bezpečnostní alarmy, přijímače veřejného informačního systému, meteostanice, radiokomunikační systémy, data, databáze a jiné informační produkty na magnetických optických, elektronických a obdobných nosičích, multimediální produkty na magnetických optických, elektronických a obdobných nosičích, tiskárny, kalkulační stroje, kapesní kalkulátory, kontrolní pokladny, faxy; (16) papír a lepenka a výrobky z nich, a to odborné časopisy a knihy, vzdělávací literatura, propagační materiály, kancelářský papír a tiskopisy, tonery a ostatní kancelářské potřeby s výjimkou nábytku, pouzdra na mobilní telefony, na organizéry, na navštívenky, propagační pouzdra na kancelářské potřeby, informační produkty na papírových nosičích, manuály a návody pro použití hardwaru a softwaru; (37) montáž, údržba a servis výrobků uvedených ve třídě 9, údržba, opravy a repase kancelářských zařízení.
- (730) **Josef KVAPIL a.s.**, Kubánské náměstí 1391/11, Praha 10 - Vršovice, 10000, CZ

(210) **O-534140**
(220) 22.09.2016
(320) 22.09.2016
(511) 16, 35, 36
(540)

ČS Plus

- (510) (16) vzdělávací publikace, periodické publikace, tištěné publikace, časopisy, publikace, propagační publikace, tištěné periodické publikace, ročenky (tištěné publikace), reklamní plakáty, reklamní letáky, papírové reklamní vývěsky, tabule reklamní z papíru nebo lepenky, reklamní štíty z papíru nebo lepenky; (35) zásilkové reklamní služby, reklamní materiály (šíření), digitální reklamní služby, vydávání reklamní literatury, venkovní reklamní služby, distribuce reklamních textů, propagační marketing, propagační sponzorství, rozšiřování propagačních letáků, reklama a propagační činnost, propagační služby poskytované telefonicky, reklamní, marketingové a propagační služby, příprava propagačních, reklamních, inzertních dokumentů, publikování reklamních, inzertních, propagačních textů, rozšiřování reklamních marketingových a propagačních materiálů, výroba propagačních videopásek, video disků a audiovizuálních záznamů,

propagace prodeje zboží a služeb třetích osob cestou distribuce tiskovin a propagačních soutěží, příprava a realizace mediálních a reklamních plánů a koncepcí; (36) stavební spoření, finanční služby poskytované stavebními spořitelny, finanční investiční služby, finanční zprostředkovatelské služby, finanční transakce, finanční bankovníctví, finanční poradenství, finanční platební služby, finanční půjčky firmám, obstarávání finančních prostředků, poskytnutí finančních prostředků, služby finančního plánování, finanční služby týkající se zajištění finančních prostředků, bankovní a finanční služby, elektronické převody finančních prostředků, služby osobního finančního bankovníctví, financování a poskytování finančních prostředků, získávání finančních prostředků a sponzorování, finanční služby týkající se nákupu domu, finanční a peněžní služby a bankovní služby, finanční informace, údaje, poradenské a konzultační služby, investiční makléřství, burzovní makléřství, finanční makléřství, makléřství v oblasti pojištění, makléřství v oblasti cenných papírů a komodit, pojištění, pojištění hypoték, zprostředkování pojištění, pojištění úvěrů, pojišťovací služby, finanční služby v oblasti pojištění, finanční oceňování (pojišťovnictví, bankovníctví, nemovitosti), služby v oblasti stavebního spoření, finanční služby v oblasti spoření, investiční poradenství.

- (590) Barevná
(730) **Stavební spořitelna České spořitelny, a. s.**, Vinohradská 180/1632, Praha 3, 13011, CZ
(740) Doc. Ing. Jindřich Špaček CSc., patentový zástupce, Svatopluka Čecha 106A, Brno, 61200

(210) **O-534141**
(220) 22.09.2016
(320) 22.09.2016
(511) 16, 35, 36
(540)

ČS+

- (510) (16) vzdělávací publikace, periodické publikace, tištěné publikace, časopisy, publikace, propagační publikace, tištěné periodické publikace, ročenky (tištěné publikace), reklamní plakáty, reklamní letáky, papírové reklamní vývěsky, tabule reklamní z papíru nebo lepenky, reklamní štíty z papíru nebo lepenky; (35) zásilkové reklamní služby, reklamní materiály (šíření), digitální reklamní služby, vydávání reklamní literatury, venkovní reklamní služby, distribuce reklamních textů, propagační marketing, propagační sponzorství, rozšiřování propagačních letáků, reklama a propagační činnost, propagační služby poskytované telefonicky, reklamní, marketingové a propagační služby, příprava propagačních, reklamních, inzertních dokumentů, publikování reklamních, inzertních, propagačních textů, rozšiřování reklamních marketingových a propagačních materiálů, výroba propagačních videopásek, video disků a audiovizuálních záznamů, propagace prodeje zboží a služeb třetích osob cestou distribuce tiskovin a propagačních soutěží, příprava a realizace mediálních a reklamních plánů a koncepcí; (36) stavební spoření, finanční služby poskytované stavebními spořitelny, finanční investiční služby, finanční zprostředkovatelské služby, finanční transakce, finanční bankovníctví, finanční poradenství, finanční platební služby, finanční půjčky firmám, obstarávání finančních prostředků, poskytnutí finančních prostředků, služby finančního plánování, finanční služby týkající se zajištění finančních prostředků, bankovní a finanční služby, elektronické převody finančních prostředků, služby osobního finančního bankovníctví, financování a poskytování finančních prostředků, získávání finančních prostředků a sponzorování, finanční služby týkající se nákupu domu, finanční a peněžní služby a bankovní služby, finanční informace, údaje, poradenské a konzultační služby, investiční makléřství, burzovní makléřství, finanční makléřství, makléřství v oblasti pojištění, makléřství v oblasti cenných papírů a komodit, pojištění, pojištění hypoték, zprostředkování pojištění, pojištění úvěrů, pojišťovací služby, finanční služby v oblasti pojištění, finanční oceňování (pojišťovnictví, bankovníctví, nemovitosti), služby v oblasti

stavebního spojení, finanční služby v oblasti spojení, investiční poradenství.
(590) Barevná
(730) **Stavební spořitelna České spořitelny, a. s.**, Vinohradská 180/1632, Praha 3, 13011, CZ
(740) Doc. Ing. Jindřich Špaček CSc., patentový zástupce, Svatopluka Čecha 106A, Brno, 61200

(210) **O-534144**
(220) 23.09.2016
(320) 23.09.2016
(511) 16, 21, 25
(540)

(210) **O-534142**
(220) 22.09.2016
(320) 22.09.2016
(511) 16, 35, 36
(540)



(510) (16) vzdělávací publikace, periodické publikace, tištěné publikace, časopisy, publikace, propagační publikace, tištěné periodické publikace, ročenky (tištěné publikace), reklamní plakáty, reklamní letáky, papírové reklamní vývěsky, tabule reklamní z papíru nebo lepenky, reklamní štíty z papíru nebo lepenky; (35) zásilkové reklamní služby, reklamní materiály (šíření), digitální reklamní služby, vydávání reklamní literatury, venkovní reklamní služby, distribuce reklamních textů, propagační marketing, propagační sponzorství, rozšiřování propagačních letáků, reklama a propagační činnost, propagační služby poskytované telefonicky, reklamní, marketingové a propagační služby, příprava propagačních, reklamních, inzertních dokumentů, publikování reklamních, inzertních, propagačních textů, rozšiřování reklamních marketingových a propagačních materiálů, výroba propagačních videopásek, video disků a audiovizuálních záznamů, propagace prodeje zboží a služeb třetích osob cestou distribuce tiskovin a propagačních soutěží, příprava a realizace mediálních a reklamních plánů a koncepcí; (36) stavební spojení, finanční služby poskytované stavebními spořitelny, finanční investiční služby, finanční zprostředkovatelské služby, finanční transakce, finanční bankovníctví, finanční poradenství, finanční platební služby, finanční půjčky firmám, obstarávání finančních prostředků, poskytnutí finančních prostředků, služby finančního plánování, finanční služby týkající se zajištění finančních prostředků, bankovní a finanční služby, elektronické převody finančních prostředků, služby osobního finančního bankovníctví, financování a poskytování finančních prostředků, získávání finančních prostředků a sponzorování, finanční služby týkající se nákupu domu, finanční a peněžní služby a bankovní služby, finanční informace, údaje, poradenské a konzultační služby, investiční makléřství, burzovní makléřství, finanční makléřství, makléřství v oblasti pojištění, makléřství v oblasti cenných papírů a komodit, pojištění, pojištění hypoték, zprostředkování pojištění, pojištění úvěrů, pojišťovací služby, finanční služby v oblasti pojištění, finanční oceňování (pojišťovnictví, bankovníctví, nemovitosti), služby v oblasti stavebního spojení, finanční služby v oblasti spojení, investiční poradenství.

(590) Barevná
(730) **Stavební spořitelna České spořitelny, a.s.**, Vinohradská 180/1632, Praha 3, 13011, CZ
(740) Doc. Ing. Jindřich Špaček CSc., patentový zástupce, Svatopluka Čecha 106A, Brno, 61200

TCART

(510) (16) umělecké nebo ozdobné předměty z papíru, šablony na kreslení, obrazy (malby) zarámované či nezarámované, kresby a výkresy, plátina malířská; (21) porcelán, umělecké a rukodělné předměty a starožitnosti ze skla, keramiky, vypalované hlíny a porcelánu, užiteková a dekorativní keramika, keramika a porcelán s malbou pod glazuru i na glazuru, dekorativní a dárkové předměty z keramiky, ze skla a porcelánu; (25) oděvy, obuv a kloboučnické zboží.

(730) **Čtrnáct Tomáš**, Černovice 202, Chomutov, 43001, CZ
(740) PatentCentrum Sedlák & Partners s.r.o., Husova 5, České Budějovice, 37001

(210) **O-534181**
(220) 26.09.2016
(320) 26.09.2016
(511) 3, 5
(540)

BigBao

(510) (3) parfumerie, vonné oleje, kosmetika, hygienické přípravky; (5) farmaceutické výrobky, hygienické výrobky pro léčebné účely, dietní potraviny a dietetické přípravky pro léčebné účely, doplňky stravy, potravní doplňky pro lidskou potřebu.

(730) **PQ PARTNERS LIMITED**, Athinon 5, Nicosia, CY
(740) JUDr. Tomáš Vymazal, advokát, Wellnerova 1322/3C, Olomouc, 77900

(210) **O-534182**
(220) 26.09.2016
(320) 26.09.2016
(511) 3, 5
(540)

CORDYSHEN

(510) (3) parfumerie, vonné oleje, kosmetika, hygienické přípravky; (5) farmaceutické výrobky, hygienické výrobky pro léčebné účely, dietní potraviny a dietetické přípravky pro léčebné účely, doplňky stravy, potravní doplňky pro lidskou potřebu.

(730) **PQ PARTNERS LIMITED**, Athinon 5, Nicosia, CY
(740) JUDr. Tomáš Vymazal, advokát, Wellnerova 1322/3C, Olomouc, 77900

(210) **O-534190**
(220) 26.09.2016
(320) 26.09.2016
(511) 35, 39, 41, 42
(540)

MAGIC
★ **LAB**

(510) (35) reklamní a propagační činnost multimediálních formátů a systémů, www titulů, zprostředkovatelská činnost v odvětví reklamy a propagace multimediálních formátů a systémů, www titulů; (39) distribuce multimediálních formátů a systémů, www titulů; (41) služba při výrobě filmů, videonahrávek, zpracování programů pro digitální televizi, přepisy filmů a videa, animace, kreslená animace, on - line, off - line střihy, školicí služby v těchto oborech, vydavatelská činnost v oblasti multimédií, videa, filmu apod., zprostředkovatelská činnost v oblasti multimédií, videa, filmu; (42) vývoj a tvorba softwaru, počítačové programování, konzultační a poradenské služby v oboru počítačové grafiky a informačních systémů, tvorba aplikací v oboru počítačové grafiky, elektronického zpracování signálu, tvorba triků a speciálních efektů, produkce multimediálních formátů a systémů, www titulů, zprostředkovatelská činnost v oblasti počítačové grafiky, služba zhotovování fotokoláží a diapositivů (počítačové služby).
(730) **Magiclub s.r.o.**, Oldřichova 859/36, Praha 2, 12800, CZ

(210) **O-534212**
(220) 27.09.2016
(320) 27.09.2016
(511) 33
(540)



(510) (33) alkoholické nápoje.
(730) **Penny Market s.r.o.**, Počernická 257, Radonice, 25073, CZ
(740) JUDr. Miroslav Kupka, Levého 1532, Rakovník, 26901

(210) **O-534223**
(220) 27.09.2016
(320) 27.09.2016
(511) 41
(540)



(510) (41) koučink (školení).
(730) **Pešák Milan PhDr.**, Babákova 2158/18, Praha 4, 14800, CZ

(210) **O-534224**
(220) 27.09.2016
(320) 27.09.2016
(511) 16, 21, 30
(540)



(510) (16) papírové filtry na čaj; (21) čajové cedníky, čajové konvice, čajové servisy, krabičky na čaj, šálky na čaj, čajítka, čajová nálevka, čajové servisy (stolní nádobí), čajová vajíčka (sítka); (30) čaje všeho druhu.
(730) **Chen Jingwei**, Andersonova 427/2, Praha 10, 10200, CZ

(210) **O-534226**
(220) 27.09.2016
(320) 27.09.2016
(511) 35, 36, 41, 42
(540)

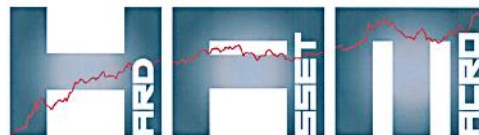

(510) (35) propagační činnost, reklama, pomoc při řízení obchodní činnosti, obchodní administrativa, kancelářské práce; (36) pojištění, služby finanční, služby peněžní, služby nemovitostní; (41) výchova, vzdělávání, zábava, sportovní a kulturní aktivity; (42) vědecké a technologické služby a související výzkum a projektování, analytické a výzkumné služby v průmyslu, navrhování a vývoj počítačového hardwaru a softwaru.
(590) Barevná
(730) **Rail Cargo Service, spol. s r.o.**, Lesní 100, Vonoklasy, 25228, CZ
(740) Dr. Pavel Randl LL.M., Budějovická 1550/15a, Praha 4, 14000

(210) **O-534241**
(220) 29.09.2016
(320) 29.09.2016
(511) 35, 41
(540)

 **nathan peterson**
international

- (510) (35) služby spojené s umístováním do krátkodobých a trvalých pracovních poměrů, zprostředkovávání krátkodobých a dlouhodobých pracovních příležitostí, nábor zaměstnanců, personální poradenství, obchodní nebo podnikatelské poradenství (profesionální -), obchodní nebo podnikatelský průzkum, služby v oblasti administrativní správy, služby organizačně hospodářské povahy, psychologické testování pro výběr zaměstnanců, poradenská činnost v oblasti společenských věd a rozvoje osobnosti, reklamní činnost a marketing, reklama, marketingové studie, poradenství (odborné obchodní -), psaní reklamních textů, marketingové studie; (41) organizování a vedení seminářů, organizování a vedení kolokvií, pomoc při výběru povolání, poradenství pro volbu povolání, vyučování, vzdělávání, pořádání a řízení pracovních setkání (školení), školení (pořádání a řízení), školení, lektorská činnost.
- (730) **Nathan Peterson International s.r.o.**, 28.října 375/9, Praha 1, 11000, CZ
(740) Havelková & Partners, advokátní kancelář s.r.o., Mgr. Dominika Havelková, advokát, Běchovická 701/26, Praha 10, 10000

(210) **O-534268**
(220) 30.09.2016
(320) 30.09.2016
(511) 18, 25, 35
(540)

 **STIVAL**

- (510) (18) kůže, imitace kůže, kufry a zavazadla, deštníky, slunečníky a hole, sedlářské výrobky, kabelky a tašky, peněženky, kožená pouzdra spadající do této třídy; (25) oděvy, obuv, kloboučnické zboží, punčochářské zboží, punčochy a ponožky, šátky, opasky, rukavice; (35) pomoc při řízení obchodní činnosti, obchodní administrativa, kancelářské práce.
- (590) Barevná
(730) **ZELTNER s.r.o.**, Klimentská 52/1746, Praha 1, 11000, CZ

(210) **O-534288**
(220) 03.10.2016
(320) 03.10.2016
(511) 10, 16, 17, 20, 24, 28
(540)

FATRAFOIL

- (510) (10) výrobky z plastů a pryže určené pro zdravotnictví a hygienu, a to prostěradla pro pomočující se osoby, podložky pod prostěradla, podložky pro nemocniční lůžka, sterilní prostěradla, podušky pro lékařské účely, polštáře nafukovací pro lékařské účely; (16) kancelářské potřeby (vyjímaje nábytek), učební a vyučovací pomůcky (s výjimkou přístrojů), plastové obaly (nezařazené do jiných tříd), fólie z umělých hmot na balení,

laminované fólie z umělých hmot na balení; (17) plastické hmoty a výrobky z těchto materiálů, které nejsou zahrnuty do jiných tříd, polotovary z plastických hmot (fólie, desky), fólie z umělých hmot (kromě fólií na balení), plastové fólie s možností kombinace s jinými plošnými materiály (kromě fólií na balení), fólie a desky z umělých hmot pro zemědělské účely; (20) matrace nafukovací (kromě matrací k léčebným účelům), podušky nafukovací (kromě podušek k léčebným účelům), reklamní předměty nafukovací, přebalovací podložky; (24) ubrusy (s výjimkou papírových); (28) hračky, nafukovací hračky, míče na hraní, bazény plavecké (potřeby pro hru), kruhy plovací.

(730) **Fatra, a.s.**, třída Tomáše Bati 1541, Napajedla, 76361, CZ

(210) **O-534290**
(220) 03.10.2016
(320) 03.10.2016
(511) 9, 16
(540)

XPRINTER

- (510) (9) tiskárny a termotiskárny, datové terminály a tablety (smartphone); (16) papíry a termopapíry do tiskárny.
- (730) **EXPRO MOBIL, s.r.o.**, Březhradská 148, Hradec Králové, 50332, CZ

(210) **O-534291**
(220) 03.10.2016
(320) 03.10.2016
(511) 9, 16
(540)

CASHINO

- (510) (9) tiskárny a termotiskárny, datové terminály a tablety (smartphone); (16) papíry a termopapíry do tiskáren.
- (730) **EXPRO MOBIL, s.r.o.**, Březhradská 148, Hradec Králové, 50332, CZ

(210) **O-534405**
(220) 07.10.2016
(320) 07.10.2016
(511) 35, 40, 41
(540)

IKONY

- (510) (35) indexování webových stránek pro komerční nebo reklamní účely, organizování výstav (komerčních nebo reklamních), reklama, rozhlasová reklama, televizní reklama, produkce (výroba) reklamních filmů, psaní scénářů pro reklamní účely; (40) zpracování kinematografických filmů; (41) dabing, filmová produkce, jiná než reklamní, filmová projekce, filmy (půjčování -), fotografování, informace o výchově a vzdělávání, knihy (vydávání -), organizování kulturních nebo vzdělávacích výstav, poskytování on-line elektronických publikací (bez možnosti stažení), poskytování on-line videí, bez možnosti stažení, pronájem kinematografických filmů, překladatelské služby, psaní filmových a televizních scénářů, psaní scénářů, psaní textů (jiných než reklamních), rozhlasové a televizní programy (výroba -), stříh videopásků, texty (zveřejňování -) kromě reklamních, titulky (opatřování -), vyučování (výuka), zábava, školství, pronájem rozhlasových a televizních přijímačů, televizní zábava, zkoušení, přezkoušení, filmové projekce.
- (730) **Občianske združenie Noc architektúry**, Medzierka 13, Bratislava, Staré Mesto, SK

(210) **O-534570**
(220) 14.10.2016
(320) 14.10.2016
(511) 20, 24
(540)

(510) (20) matrace z přírodních materiálů, postele, interiérové doplňky a výrobky určené k zařizení interiérů spadající do třídy 20; (24) lůžkoviny, polštáře a přikrývky z přírodních materiálů, chrániče a povlaky na matrace, vše v rámci této třídy.

(730) **Johann Malle a.s.**, K Transformátoru 1169/9, Praha 6 - Suchbát, 16500, CZ

(740) JUDr. Miroslav Kupka, Levého 1532, Rakovník, 26901

Johann Malle

Zamítnuté a částečně zamítnuté přihlášky ochranných známek po zveřejnění

Zjistí-li Úřad v průběhu řízení o námitkách, že přihlašovaná ochranná známka nespĺňuje podmínky pro zápis, přihlášku zamítne. Zjistí-li, že přihlašovaná ochranná známka nespĺňuje podmínky pro zápis jen pro některé výrobky nebo služby, přihlášku zamítne v rozsahu výrobků nebo služeb, pro které přihláška nespĺňuje podmínky zápisu. S ohledem na tuto skutečnost, obsahuje tato kapitola údaje o rozhodnutích o zamítnutí přihlášky ochranné známky v celém nebo částečném rozsahu na základě ustanovení § 26 zákona č. 441/2003 Sb.

Údaje o výsledku rozhodnutí (zamítnutí přihlášky, částečné zamítnutí přihlášky) jsou uvedeny jako datum právní moci rozhodnutí/výsledek rozhodnutí.

(210) **O-515182**
(540)



(210) **O-520269**
(540)

GRAND HOSPITAL

13.10.2016/NABYTÍ P.M. - ZAMÍTNUTÍ PŘIHLÁŠKY PO
ZVEŘEJNĚNÍ

17.10.2016/NABYTÍ P.M. - ČÁSTEČNÉ ZAMÍTNUTÍ PŘIHL. PO
ZVEŘ.

Zamítnuté námitky týkající se ochranných známek

V průběhu řízení o námitkách může být Úřadem zjištěno, že přihlašovaná ochranná známka, která byla zveřejněna ve Věstníku, nezasahuje do zákonem chráněných starších práv třetích osob, tzv. namítajících, uvedených v ustanovení § 7 zákona č. 441/2003 Sb., a proto Úřad námitky zamítne. Údaje o rozhodnutích o zamítnutí námitek na základě ustanovení § 26 zákona č. 441/2003 Sb. jsou obsaženy v této kapitole.

(210) **O-518431**
(540)



(210) **O-518435**
(540)

BistRaw

13.10.2016/ NABYTÍ P.M. – ZAMÍTNUTÍ NÁMITEK

13.10.2016/ NABYTÍ P.M. – ZAMÍTNUTÍ NÁMITEK

Přehled zápisů ochranných známek bez změny ve vztahu ke zveřejněným přihláškám

Kapitola obsahuje údaje o ochranných známkách zapsaných na základě ustanovení § 28 odst. 1 zákona č. 441/2003 Sb., u kterých nedošlo ke změně údajů oproti zveřejněné přihlášce ochranné známky.

Číselný přehled (111)											
356311	356312	356313	356314	356316	356317	356318	356319	356322	356323	356324	356325
356326	356327	356328	356329	356330	356331	356332	356333	356334	356335	356336	356337
356338	356339	356340	356341	356342	356343	356344	356345	356346	356347	356348	356349
356350	356351	356352	356353	356354	356355	356356	356357				

Zápisy ochranných známek bez změny ve vztahu ke zveřejněným přihláškám

(111) **356311**
(220) 01.12.2008
(320) 01.12.2008
(442) 14.01.2015
(151) 19.10.2016
(730) **EXCEL MIX, s. r. o.**, Priemyselná 497/8, 92231 Sokolovce, SK
(210) O-464171
(590) Barevná

(111) **356312**
(220) 01.12.2008
(320) 01.12.2008
(442) 14.01.2015
(151) 19.10.2016
(730) **EXCEL MIX, s. r. o.**, Priemyselná 497/8, 92231 Sokolovce, SK
(210) O-464172
(590) Barevná

(111) **356313**
(220) 01.12.2008
(320) 01.12.2008
(442) 14.01.2015
(151) 19.10.2016
(730) **EXCEL MIX, s. r. o.**, Priemyselná 497/8, 92231 Sokolovce, SK
(210) O-464173
(590) Barevná

(111) **356314**
(220) 01.12.2008
(320) 01.12.2008
(442) 14.01.2015
(151) 19.10.2016
(730) **EXCEL MIX, s. r. o.**, Priemyselná 497/8, 92231 Sokolovce, SK
(210) O-464174
(590) Barevná

(111) **356316**
(220) 30.04.2013
(320) 30.04.2013
(442) 11.12.2013
(151) 19.10.2016
(730) **ATEsystem s.r.o.**, Studentská 6202/17, Ostrava, 70800, CZ
(210) O-504007

(111) **356317**
(220) 13.05.2013
(320) 13.05.2013
(442) 05.02.2014
(151) 19.10.2016
(730) **ATEsystem s.r.o.**, Studentská 6202/17, Ostrava, 70800, CZ
(210) O-504330

(111) **356318**
(220) 07.10.2013
(320) 07.10.2013
(442) 06.08.2014
(151) 19.10.2016
(730) **Amali manufaktura s.r.o.**, Štramberská 515/45, Ostrava - Hulváky, 70900, CZ
(210) O-508112

(111) **356319**
(220) 07.10.2013
(320) 07.10.2013
(442) 06.08.2014

(151) 19.10.2016
(730) **Amali manufaktura s.r.o.**, Štramberská 515/45, Ostrava - Hulváky, 70900, CZ
(210) O-508113

(111) **356322**
(220) 05.03.2015
(320) 05.03.2015
(442) 20.05.2015
(151) 19.10.2016
(730) **CHATEAU LEDNICE GROUP, a.s.**, Nejdecká 714, Lednice, 69144, CZ
(210) O-520607

(111) **356323**
(220) 25.06.2015
(320) 25.06.2015
(442) 13.07.2016
(151) 19.10.2016
(730) **Kuba Šimon**, Za parkem 866, Dobřichovice, 252 29, CZ
(210) O-523422

(111) **356324**
(220) 08.07.2015
(320) 08.07.2015
(442) 13.07.2016
(151) 19.10.2016
(730) **Bejdák Jan Bc., Dis.**, Malá Bělá 76, Bakov nad Jizerou, 29401, CZ
Pietrak Michal Mgr., Jiráskova 96, Tovačov, 75101, CZ
(210) O-523670

(111) **356325**
(220) 08.12.2015
(320) 08.12.2015
(442) 13.07.2016
(151) 19.10.2016
(730) **Hrdý Petr**, Jana Přibíka 950/9, Praha 9, 19000, CZ
(210) O-527273
(590) Barevná

(111) **356326**
(220) 10.01.2016
(320) 10.01.2016
(442) 04.05.2016
(151) 19.10.2016
(730) **Lebedová Adéla BcA.**, Na Cukavě 1480, Milevsko, 39901, CZ
(210) O-527918

(111) **356327**
(220) 21.01.2016
(320) 21.01.2016
(442) 13.07.2016
(151) 19.10.2016
(730) **Maceška Bohuslav Ing.**, U Hřiště 34, Světlice, Praha východ, 25101, CZ
(210) O-528222

(111) **356328**
(220) 26.01.2016
(320) 26.01.2016
(442) 13.07.2016
(151) 19.10.2016
(730) **Henkel AG & Co. KGaA**, Henkelstrasse 67, 40589 Düsseldorf, DE
(210) O-528335
(590) Barevná

(111) **356329**

(220) 27.01.2016
(320) 27.01.2016
(442) 20.04.2016
(151) 19.10.2016

(730) **Best, a.s.**, Rybnice 148, Rybnice, 33151, CZ
(210) O-528379

(111) **356330**

(220) 22.02.2016
(320) 22.02.2016
(442) 13.07.2016

(151) 19.10.2016
(730) **EUROBEN, s.r.o.**, Slavojova 579/9, Praha 2, Nusle, 12800, CZ
(210) O-529022
(590) Barevná

(111) **356331**

(220) 22.02.2016
(320) 22.02.2016
(442) 13.07.2016
(151) 19.10.2016

(730) **The Procter & Gamble Company**, One Procter & Gamble Plaza,
Cincinnati, Ohio 45202, OH, US
(210) O-529023

(111) **356332**

(220) 22.02.2016
(320) 22.02.2016
(442) 13.07.2016
(151) 19.10.2016

(730) **Metzler International s.r.o.**, Jindřichova 308, Domažlice, Týnské
Předměstí, 34401, CZ
(210) O-529030

(111) **356333**

(220) 23.02.2016
(320) 23.02.2016
(442) 13.07.2016
(151) 19.10.2016

(730) **Občanské sdružení Větrov**, Vysoké nad Jizerou 115, Vysoké nad
Jizerou, 51211, CZ
(210) O-529050

(111) **356334**

(220) 22.03.2016
(320) 22.03.2016
(442) 13.07.2016
(151) 19.10.2016

(730) **iSoup.cz a.s.**, Pobřežní 394/12, Praha 8, 18600, CZ
(210) O-529892

(111) **356335**

(220) 01.04.2016
(320) 01.10.2015
(442) 13.07.2016
(151) 19.10.2016

(730) **PS - Production special s.r.o.**, Husova 4798, Chomutov, 43003, CZ
(210) O-530099

(111) **356336**

(220) 01.04.2016
(320) 01.04.2016
(442) 13.07.2016
(151) 19.10.2016

(730) **Ševčík Jan**, Horní Bludovice 476, Horní Bludovice, 73937, CZ

(210) O-530136

(590) Barevná

(111) **356337**

(220) 26.04.2016
(320) 26.04.2016
(442) 13.07.2016
(151) 19.10.2016

(730) **Vlk David Ing.**, Křivá 2744, Zlín, 76001, CZ
(210) O-530718

(111) **356338**

(220) 29.04.2016
(320) 29.04.2016
(442) 13.07.2016
(151) 19.10.2016

(730) **Jeřábek Pavel Bc.**, Špírkova 526/6, Praha 4 - Kamýk, 14200, CZ
(210) O-530801

(111) **356339**

(220) 04.05.2016
(320) 04.05.2016
(442) 13.07.2016
(151) 19.10.2016

(730) **Davídková Jana**, Na Rokytce 1032/24, Praha 8, 18000, CZ
(210) O-530870
(590) Barevná

(111) **356340**

(220) 17.05.2016
(320) 17.05.2016
(442) 13.07.2016
(151) 19.10.2016

(730) **Sucharda Vojtěch Mgr.**, Schnirchova 1374/28, Praha 7, 17000, CZ
(210) O-531246

(111) **356341**

(220) 26.05.2016
(320) 26.05.2016
(442) 13.07.2016
(151) 19.10.2016

(730) **Vacek Jiří**, Mezouň 153, Mezouň, 26716, CZ
(210) O-531470

(111) **356342**

(220) 27.05.2016
(320) 27.05.2016
(442) 13.07.2016
(151) 19.10.2016

(730) **Domaine Eisgrub Vinné sklepy Lednice, s.r.o.**, Slovácká 786, Lednice,
69144, CZ
(210) O-531509

(111) **356343**

(220) 30.05.2016
(320) 30.05.2016
(442) 13.07.2016
(151) 19.10.2016

(730) **OLMA, a.s.**, Pavelkova 597/18, Olomouc - Holice, 77900, CZ
(210) O-531528

(111) **356344**

(220) 30.05.2016
(320) 30.05.2016
(442) 13.07.2016
(151) 19.10.2016

(730) **NEZÁVISLÉ HNUTÍ PRO HARMONICKÝ ROZVOJ OBCÍ A MĚST**, Studánka 243, Varnsdorf, 40752, CZ
(210) O-531537

(111) **356345**
(220) 30.05.2016
(320) 30.05.2016
(442) 13.07.2016
(151) 19.10.2016
(730) **Perman Richard**, Lipová 26, Jiloviště, 25202, CZ
(210) O-531544

(111) **356346**
(220) 30.05.2016
(320) 30.05.2016
(442) 13.07.2016
(151) 19.10.2016
(730) **QUINTA-ANALYTICA s.r.o.**, Pražská 1486/18c, Praha 10, 10200, CZ
(210) O-531547

(111) **356347**
(220) 30.05.2016
(320) 30.05.2016
(442) 13.07.2016
(151) 19.10.2016
(730) **Celostní medicína s.r.o.**, Sovova 584/2, Liberec, 46014, CZ
(210) O-531548
(590) Barevná

(111) **356348**
(220) 30.05.2016
(320) 30.05.2016
(442) 13.07.2016
(151) 19.10.2016
(730) **Platilová Jana Ing.**, Zahradní 348, České Budějovice, 37007, CZ
(210) O-531549

(111) **356349**
(220) 30.05.2016
(320) 30.05.2016
(442) 13.07.2016
(151) 19.10.2016
(730) **QUINTA-ANALYTICA s.r.o.**, Pražská 1486/18c, Praha 10, 10200, CZ
(210) O-531550
(590) Barevná

(111) **356350**
(220) 30.05.2016
(320) 30.05.2016
(442) 13.07.2016
(151) 19.10.2016
(730) **Alfa Centrum Praha s.r.o.**, Jindřišská 874/25, Praha 1, 11000, CZ
(210) O-531555

(111) **356351**
(220) 31.05.2016
(320) 31.05.2016

(442) 13.07.2016
(151) 19.10.2016
(730) **Domino's IP Holder LLC**, 24 Frank Lloyd Wright Drive, Ann Arbor, P.O. Box 485, 48106, MI, US
(210) O-531574

(111) **356352**
(220) 02.06.2016
(320) 02.06.2016
(442) 13.07.2016
(151) 19.10.2016
(730) **Koumar Miroslav Mgr.**, Borová 282, Borová u Poličky, 56982, CZ
(210) O-531613
(590) Barevná

(111) **356353**
(220) 02.06.2016
(320) 02.06.2016
(442) 13.07.2016
(151) 19.10.2016
(730) **TEKRO, spol. s r.o.**, Višňová 484/2, Praha 4 Krč, 14000, CZ
(210) O-531621

(111) **356354**
(220) 07.06.2016
(320) 07.06.2016
(442) 13.07.2016
(151) 19.10.2016
(730) **OLMA, a.s.**, Pavelkova 597/18, Olomouc - Holice, 77900, CZ
(210) O-531730

(111) **356355**
(220) 07.06.2016
(320) 07.06.2016
(442) 13.07.2016
(151) 19.10.2016
(730) **OLMA, a.s.**, Pavelkova 597/18, Olomouc - Holice, 77900, CZ
(210) O-531731

(111) **356356**
(220) 22.09.2015
(320) 22.09.2015
(442) 13.07.2016
(151) 19.10.2016
(730) **Universal Electronics Inc.**, 201 E. Sandpointe Avenue, 8th Floor, Santa Ana, 92707, CA, US
(210) O-531737

(111) **356357**
(220) 13.06.2016
(320) 13.06.2016
(442) 13.07.2016
(151) 19.10.2016
(730) **STARÁ ŠKOLA spol. s.r.o.**, Mírové nám. 42, Chudenice, 33901, CZ
(210) O-531886
(590) Barevná

Přehled zápisů ochranných známek se změnou ve vztahu ke zveřejněným přihláškám

Kapitola obsahuje údaje o ochranných známkách zapsaných na základě ustanovení § 28 odst. 1 zákona č. 441/2003 Sb., u kterých došlo ke změně údajů oproti zveřejněné přihlášce ochranné známky.

Číselný přehled (111)		
356315	356320	356321

Zápis ochranných známek se změnou ve vztahu ke zveřejněným přihláškám

(111) **356315**
(220) 17.10.2012
(320) 17.10.2012
(442) 27.08.2014
(151) 19.10.2016
(540)

TOP APPS

(730) **TOP APPS a.s.**, Křenova 438/7, Praha 6, 16200, CZ
(740) DANĚK & PARTNERS Advokátní a patentová kancelář, Ing. Dr. Vilém Daněk Ph.D., LL.M., patentový zástupce, Vinohradská 17, Praha 2, 12000
(510) (28) umělé vánoční stromečky, ozdoby a stojany na vánoční stromečky (s výjimkou osvětlení a cukrovinek); (35) výkup odpadů, odbyt (prodej) druhotných surovin a odpadu, zprostředkovatelská činnost při výkupu, odbytu (prodeji) odpadu; (40) malby na stěnu, dámské a pánské krejčovství, lemování nebo obšívání látek a oděvů, úprava a přešívání oděvů, zhotovování oblečení, protokolová úprava textilií, stříhání látek, úprava a zpracování textilu, barvení látek a obuvi, vyšívání, potisk oblečení, tónování skla, vodovzdorná impregnace látek, vodovzdorná úprava látek, vycpávání a preparování zvířat, vazba tiskovin, zejména knih, zpracování kožešin a srstí, příprava a zušlechťování kožešin a srstí, vyvolávání filmů a zpracování fotografií, zpracování dřeva, zmrazování ovoce, vydělávání, barvení, příprava, zpracování a povrchové zušlechťování kůží, mlynářství, zpracování kovů a jejich povrchová úprava nebo eloxování, emailování, galvanizace, fosfátování, chromování, zinkování, zušlechťování a zpracování nebo apretace textilu, vystrojování, bělení, barvení, Mercerace barvené příze; (45) bezpečnostní služby na ochranu majetku a osob, ostraha objektů, osob a dopravních prostředků, hlídací noční služby, poradenství v oblasti bezpečnosti, služby detektivní kanceláře, doprovod osob, služby osobních strážců, záchranné služby, hašení požárů, otevírání bezpečnostních zámků, právní služby, pořádková služba, adopční agentury, manželské a předmanželské poradny, pátrání po nezvěstných osobách, osobní strážce, poradenství v oblasti bezpečnosti, pohřební služby, kremace, zpopelňování, zhotovování věnců.

(511) 28, 35, 40, 45
(210) O-499011

(111) **356320**
(220) 04.06.2014
(320) 04.06.2014
(442) 05.11.2014
(151) 19.10.2016
(540)



ŠTRÝCLE

(730) **GASTRO - MENU EXPRESS a.s.**, Konská 199, Trinec, 73961, CZ
(740) Ing. Pavel Nádvořík s.r.o., Sokola Tůmy 1099/1, Ostrava - Mariánské Hory, 70900
(510) (29) konzervované, mražené, sušené a vařené ovoce a zelenina, nakládaná zelenina, ovocné a zeleninové pomazánky, vejce, mléko, mléčné výrobky a jejich náhražky, jedlé oleje a tuky, želatina, luštěniny zpracované, kysané zelí; (30) pomazánky vyráběné z potravin rostlinného původu

spadajících do této třídy, sůl, hořčice, kečup a rajčatové omáčky, ocet, nálevy a zálivky (k ochucení), koření a kořenící směsi, omáčky pro ochucení, dresinky, majonéza, těstoviny, obložené chlebičky, hotová jídla z potravin spadajících do této třídy; (31) zemědělské a vodní plodiny, zahradnické a lesní produkty nezahrnuté v jiných třídách, živá zvířata a živé organismy k chovným účelům, jedlí vodní živočichové (živi), čerstvé ovoce, zelenina, ořechy a bylinky; (35) marketing, obchodní průzkum a pomoc při řízení obchodní činnosti, obchodní administrativa, obchodní nebo podnikatelský průzkum, reklama, propagace a inzerce, poskytování informací komerčního nebo reklamního charakteru, multimediálních informací komerčního charakteru, komerční využití Internetu v oblastech komerčních internetových médií a vyhledávacích služeb, on-line inzerce, propagace a inzerce prostřednictvím Internetu a elektronických médií, vyhledávání obchodních informací pomocí Internetu i globálních telekomunikačních sítí, dodavatelské služby pro třetí osoby, franchising, internetový obchod a zprostředkování obchodu s výše uvedenými konkrétními výrobky ve třídách 29, 30 a 31, tj. konzervované, mražené, sušené a vařené ovoce a zelenina, nakládaná zelenina, ovocné a zeleninové pomazánky, vejce, mléko, mléčné výrobky a jejich náhražky, jedlé oleje a tuky, želatina, luštěniny zpracované, kysané zelí, pomazánky vyráběné z potravin rostlinného původu spadajících do třídy 30, sůl, hořčice, kečup a rajčatové omáčky, ocet, nálevy a zálivky (k ochucení), koření a kořenící směsi, omáčky pro ochucení, dresinky, majonéza, těstoviny, obložené chlebičky, hotová jídla z potravin spadajících do třídy 30, zemědělské a vodní plodiny, zahradnické a lesní produkty spadající do třídy 31, živá zvířata a živé organismy k chovným účelům, jedlí vodní živočichové (živi), čerstvé ovoce, zelenina, ořechy a bylinky; (40) chlazení a mražení nápojů, zprostředkovatelská činnost v oblasti služeb spadajících do této třídy.

(511) 29, 30, 31, 35, 40
(210) O-514085

(111) **356321**
(220) 09.06.2014
(320) 09.06.2014
(442) 21.01.2015
(151) 19.10.2016
(540)



(730) **Vyhnálková Simona**, Svěchyňova 35, Chrudim, 53701, CZ
(740) Mgr. Ladislav Rychtář, advokát, Vodňanského 538/4, Praha - Břevnov, 16000
(510) (35) pomoc při řízení obchodní činnosti.
(590) Barevná
(511) 35
(210) O-514177

Zápisy licenčních smluv k ochranným známkám

V této kapitole jsou zveřejněny zápisy licenčních smluv podle ustanovení § 18 odst. 1 zákona č. 441/2003 Sb.

Číslo zápisu (111)	Vlastník (730)	Nabyvatel licence (791)	Druh licence (793)	Datum uzavření licenční smlouvy (793)	S účinností od data (580)
260996	ČEZ, a. s., Duhová 2/1444, Praha 4, 14053, CZ	ČEZ Korporátní služby, s.r.o., 28. října 3123/152, Ostrava, Moravská Ostrava, 70200, CZ	nevýlučná	26.09.2016	24.10.2016
264115	ČEZ, a. s., Duhová 2/1444, Praha 4, 14053, CZ	ČEZ Korporátní služby, s.r.o., 28. října 3123/152, Ostrava, Moravská Ostrava, 70200, CZ	nevýlučná	26.09.2016	24.10.2016
288621	ČEZ, a. s., Duhová 2/1444, Praha 4, 14053, CZ	ČEZ Korporátní služby, s.r.o., 28. října 3123/152, Ostrava, Moravská Ostrava, 70200, CZ	nevýlučná	26.09.2016	24.10.2016
288622	ČEZ, a. s., Duhová 2/1444, Praha 4, 14053, CZ	ČEZ Korporátní služby, s.r.o., 28. října 3123/152, Ostrava, Moravská Ostrava, 70200, CZ	nevýlučná	26.09.2016	24.10.2016
308751	ČEZ, a. s., Duhová 2/1444, Praha 4, 14053, CZ	ČEZ Korporátní služby, s.r.o., 28. října 3123/152, Ostrava, Moravská Ostrava, 70200, CZ	nevýlučná	26.09.2016	24.10.2016
309151	ČEZ, a. s., Duhová 2/1444, Praha 4, 14053, CZ	ČEZ Korporátní služby, s.r.o., 28. října 3123/152, Ostrava, Moravská Ostrava, 70200, CZ	nevýlučná	26.09.2016	24.10.2016
309713	Centrum pro rodinu a sociální péči, Biskupská 280/7, Brno, 60200, CZ	Město Třebíč, Karlovo nám. 104/55, Třebíč, Vnitřní Město, 67401, CZ	sublicence	27.09.2016	20.10.2016
309713	Centrum pro rodinu a sociální péči, Biskupská 280/7, Brno, 60200, CZ	Město Třebíč, Karlovo nám. 104/55, Třebíč, Vnitřní Město, 67401, CZ	sublicence	27.09.2016	20.10.2016
312200	ČEZ, a. s., Duhová 2/1444, Praha 4, 14053, CZ	ČEZ Korporátní služby, s.r.o., 28. října 3123/152, Ostrava, Moravská Ostrava, 70200, CZ	nevýlučná	26.09.2016	24.10.2016
312201	ČEZ, a. s., Duhová 2/1444, Praha 4, 14053, CZ	ČEZ Korporátní služby, s.r.o., 28. října 3123/152, Ostrava, Moravská Ostrava, 70200, CZ	nevýlučná	26.09.2016	24.10.2016
312274	ČEZ, a. s., Duhová 2/1444, Praha 4, 14053, CZ	ČEZ Korporátní služby, s.r.o., 28. října 3123/152, Ostrava, Moravská Ostrava, 70200, CZ	nevýlučná	26.09.2016	24.10.2016
317543	ČEZ, a. s., Duhová 2/1444, Praha 4, 14053, CZ	ČEZ Korporátní služby, s.r.o., 28. října 3123/152, Ostrava, Moravská Ostrava, 70200, CZ	nevýlučná	26.09.2016	24.10.2016
317698	KKCG AG, Kapellgasse 21, 6004 Luzern, CH	MND Drilling & Services a.s., Velkomoravská 900/405, Lužice, 69618, CZ	nevýlučná	20.06.2016	21.10.2016
317698	KKCG AG, Kapellgasse 21, 6004 Luzern, CH	MND a.s., Úprkova 807/6, Hodonín, 69501, CZ	nevýlučná	23.08.2016	21.10.2016
317698	KKCG AG, Kapellgasse 21, 6004 Luzern, CH	MND Gas Storage a.s., Úprkova 807/6, Hodonín, 69501, CZ	nevýlučná	30.08.2016	21.10.2016
355849	ČEZ, a.s., Duhová 1444/2, Praha 4, 14000, CZ	ČEZ Korporátní služby, s.r.o., 28. října 3123/152, Ostrava, Moravská Ostrava, 70200, CZ	nevýlučná	26.09.2016	24.10.2016

Ochranné známky zrušené a prohlášené za neplatné

Tato kapitola obsahuje údaje o rozhodnutích o zrušení ochranné známky na základě ustanovení § 31 zákona č. 441/2003 Sb. nebo o prohlášení ochranné známky za neplatnou na základě ustanovení § 32 zákona č. 441/2003 Sb. Existuje-li důvod zrušení/prohlášení ochranné známky za neplatnou pouze ve vztahu k některým z výrobků nebo služeb, Úřad ochrannou známku zruší/prohlásí za neplatnou pouze pro tyto výrobky nebo služby. Údaje o výsledku rozhodnutí (zrušení ochranné známky, částečné zrušení ochranné známky, prohlášení ochranné známky za neplatnou, prohlášení ochranné známky za částečně neplatnou) jsou uvedeny za datem právní moci rozhodnutí s názvem "Datum právní moci rozhodnutí/výsledek rozhodnutí".

(111) 314837
(540)



13.10.2016 / NABYTÍ P.M. - PROHLÁŠENÍ OZ ZA NEPLATNOU

Obnovy zápisu ochranných známek

(111) **92748**
(220) 03.12.1946
(151) 03.12.1948
(540)

SPOFADENT

(730) **SpofaDental, a.s.**, Markova 238, Jičín, 50646, CZ
(740) ČERVENKA, KLEINTOVÁ, TURKOVÁ Patentová, známková a advokátní kancelář, Ing. Eva Kleintová, Budečská 6/974, Praha 2, 12000
(510) Léčiva, drogy, farmaceutické přípravky, chemické výrobky pro průmysl, lékařství, hygienu, farmacii a vědu, přípravky baktericidní, přípravky desinfekční, přípravky proti nákaze, vonné a kosmetické přípravky, přípravky pro ošetřování zubů a dutiny ústní, zubní výplně a prothesy, chirurgický materiál.
(511) 1, 3, 5, 10
(210) O-8325

(111) **163178**
(220) 15.12.1976
(151) 15.02.1977
(540)

DAYMED

(730) **The Procter & Gamble Company**, One Procter & Gamble Plaza, Cincinnati, OH, US
(740) ŠTROS & KUSÁK advokátní a patentová kancelář, JUDr. David Štros, advokát, Národní 32, Praha 1, 11000
(510) (5) výrobky farmaceutické, zvěrolékařské a zdravotnické, výrobky dietetické pro děti a nemocné, náplasti, obvazový materiál, hmoty určené k plombování zubů a na otisky zubů, desinfekční prostředky, prostředky k hubení rostlinných a živočišných škůdců, antiparazitní látky.
(511) 5
(210) O-49721

(111) **92901**
(220) 11.12.1946
(151) 11.12.1946
(540)

OPTICOR

(730) **SpofaDental, a.s.**, Markova 238, Jičín, 50646, CZ
(740) ČERVENKA, KLEINTOVÁ, TURKOVÁ Patentová, známková a advokátní kancelář, Ing. Eva Kleintová, Budečská 6/974, Praha 2, 12000
(510) (1) lučební přípravky; (5) farmaceutické přípravky.
(511) 1, 5
(210) O-8320

(111) **163703**
(220) 29.06.1977
(151) 08.06.1978
(540)

RAIN BIRD

(730) **RAIN BIRD CORPORATION**, 970 West Sierra Madre Ave., Azusa, 91702, CA, US
(740) Společná advokátní kancelář Všetečka Zelený Švorčík Kalenský a partneři, JUDr. Pavel Zelený, Hálkova 2, Praha 2, 12000
(510) Zařízení pro kropení trávníků, dvorů, půdy, kropící zařízení pro zemědělské účely, gumové regulátory ventilů, ručně ovládané ventily, nárožní, kulové a zpětné ventily, rychle spřahované ventily a ventilové klíče, elektricky hydraulicky na dálku ovládané kontrolní ventily, všechny pokud spadají do tř. 6,7,8,9,11.
(511) 6, 7, 8, 9, 11, 21
(210) O-50078

(111) **112903**
(220) 19.10.1896
(151) 19.10.1896
(540)

L&C HARDTMUTH

(730) **KOH-I-NOOR HARDTMUTH a.s.**, F.A.Gerstnera 21/3, České Budějovice, 37130, CZ
(740) KOREJZOVÁ & SPOL., v.o.s., JUDr. Petra Korejzová, Korunní 810/104 E, Praha 10, 10100
(510) (16) grafitové, snímací a barevné pastelové tužky a tuhy všech druhů ve dřevě i bez dřeva, bílé, černé a barevné křídly kreslicí, retušovací, značkovací, voskové, rudkové a břidlicové všech druhů ve dřevě i bez dřeva, mechanické tužky všech druhů, násadky na pera, držátka, prodlužovátka, chránítka a závěsy (klipy) tužek a tuh, ořezávátka a hrotítka tužek a tuh, pouzdra, schránky a krabičky na tužky a tuhy, přírodní a umělé uhly, psací tabulky a stěrací pryže všech druhů, jakož i ostatní potřeby ku psaní, kreslení a malování.
(511) 16
(210) O-3729

(111) **198982**
(220) 09.05.1996
(151) 28.03.1997
(540)



(111) **152853**
(220) 19.01.1957
(151) 02.02.1957
(540)

AZURIT

(730) **The Procter & Gamble Company**, One Procter & Gamble Plaza, Cincinnati, OH, US
(740) ŠTROS & KUSÁK advokátní a patentová kancelář, JUDr. David Štros, advokát, Národní 32, Praha 1, 11000
(510) (3) prací, mycí a čistící prostředky všeho druhu.
(511) 3
(210) O-8903

(730) **BOHEMIA SUPPORT s.r.o.**, Na skalce 891, Rudná u Prahy, 25219, CZ
(510) (9) hardware, software, výpočetní technika, elektronická zařízení; (37) instalace a opravy elektronických zařízení; (41) pořádání kursů a školení v oblasti elektroniky a výpočetní techniky; (42) tvorba software, zpracování dat, poradenství v oblasti elektroniky výpočetní techniky a telekomunikační techniky.
(511) 9, 37, 41, 42
(210) O-111108

(111) **200688**
(220) 26.04.1996
(151) 26.05.1997
(540)

Dahlia

(730) Jiřina Regietová, Svatopluka Čecha 420, Sokolov, 35601, CZ
(740) ZEMAN - podkrušnohorská patentová a známková kancelář, Petr Zeman, Hradní 301, Loket, 35733
(510) (20) dekorativní předměty ze dřeva, korku, třtiny, rákosu, vrbového proutí, slámy a jiných přírodních materiálů (jako je rohovina, slonovina, želvovina, perleť, mošská pěna) a náhražek z těchto hmot a z plastických hmot, dekorativní předměty z umělých květin a trav, případně v kombinaci s přírodními materiály, například adventní, vánoční a velikonoční ozdoby, květinové stolky, květinové sloupky a jiné nosiče květinové výzdoby; (26) umělé květiny, květinové a jiné dekorativní věnce, květiny, trávy a jiné přírodní materiály impregnované a výrobky z nich; (31) suché, sušené květiny, trávy a plodnice lesních stromů, sláma pro dekoraci, chvojí, jmelí; (42) tvorba a provádění interierových a exteriérových dekorací s použitím umělých, impregnovaných a sušených květin a trav a jiných upravených přírodních materiálů.
(511) 20, 26, 31, 42
(210) O-110801

(111) **202539**
(220) 13.01.1997
(151) 29.07.1997
(540)

Mediasped

(730) Mediasped spol. s r.o., K Letišti 57/1049, Praha 6, Ruzyně, 16100, CZ
(740) Ing. Václav Kratochvíl, Husníkova 2086/22, Praha 5, 15800
(510) (16) papírenské zboží, sešit a bloky na psaní a kreslení, kartonážní výrobky, dekorativní materiál, lepenka, lepidla; (27) tapety, plastové fólie ve formě tapet na obklady stěn, zdí, příček, podlah; (36) proclívání; (39) zasilatelská činnost, přeprava zboží, doručování, dodávání a donáška zboží, skladování zboží, autodoprava.
(511) 16, 27, 36, 39
(210) O-118483

(111) **204140**
(220) 22.11.1996
(151) 23.09.1997
(540)

VITAPAN

(730) IREKS ENZYMA s.r.o., Kšírova 257, Brno, 61900, CZ
(740) MIRA - patentová a známková kancelář, Blanka Fišerová, V Kapslovně 11, Praha 3, 13000
(510) (5) výrobky dietetické k lékařským účelům, zejména na bázi obilovin, luštěnin, soji, přírodních vláknin, obalových pouzder z mouky nebo výtažků z nich, čaje a jejich extrakty, chléb, pečivo, pekárenské a těstářenské výrobky včetně potravin pro děti a nemocné, k léčebným účelům; (30) pekárenské suroviny, polotovary, směsi a výrobky z nich, pekařské směsi z rostlinných a minerálních látek, potravinářské mouky a jejich směsi pro další zpracování, mouky z obilovin, z luštěnin, z olejnin a směsi z nich včetně veškerých přísad, zlepšujících přípravků a speciálních komponentů k výrobě chleba a pečiva nezař. v jiných třídách, chléb, pečivo a veškeré pekárenské výrobky včetně trvanlivých pekárenských výrobků; (36) obstaravatelství; (40) zpracování obilovin, luštěnin a olejnin, mlynářství, pekařství
(511) 5, 30, 36, 40
(210) O-117102

(111) **205083**
(220) 09.10.1996
(151) 31.10.1997
(540)

COLIN'S
JEANS

(730) EROGLU GIYIM SANAYI VE TICARET ANONIM SIRKETI, Firuzköy Bulvarı No: 216, Avcılar, Istanbul, TR
(740) FISCHER & PARTNER, Ing. Michael Fischer, Na Hrobci 5, Praha 2, 12800
(510) (25) oděvy z kůže, džínsovin, bavlny a hedvábí.
(511) 25
(210) O-115543

(111) **205959**
(220) 19.02.1997
(151) 24.11.1997
(540)

REZONANCE

(730) Pavel Turnovský, Jaselská 245/22, Praha 6 - Bubeneč, 16000, CZ
(740) PATENTSERVIS Praha a.s., Jivenská 1273/1, Praha 4, 14021
(510) (41) organizační činnost v oblasti vzdělávání, vydavatelská a publikační činnost v oblasti astrologie, filozofie a psychologie.
(511) 41
(210) O-119631

(111) **206379**
(220) 29.07.1996
(151) 30.12.1997
(540)

VÄDERSTAD

(730) Väderstad Holding AB, Box 167, 590 21 Väderstad, SE
(740) Čermák a spol., JUDr. Karel Čermák jr. Ph.D., LL.M., Elišky Peškové 735/15, Praha 5, 15000
(510) (7) zemědělské nářadí a stroje, sečí nářadí a stroje, nářadí a stroje pro obdělávání půdy, náhradní díly a příslušenství těchto výrobků.
(511) 7
(210) O-113445

(111) **206522**
(220) 17.10.1996
(151) 30.12.1997
(540)

HODOKOR

(730) **COLOR SPECTRUM a.s.**, Anenská 1, Hodonín, 69501, CZ
(510) (2) vodou ředitelný disperzní nátěrový systém.
(511) 2
(210) O-115864

(111) **206523**
(220) 17.10.1996
(151) 30.12.1997
(540)

HODISOL

(730) **COLOR SPECTRUM a.s.**, Anenská 1, Hodonín, 69501, CZ
(510) (2) tixotropní a jednovrstvý alkydový rozpouštědlový nátěrový systém.
(511) 2
(210) O-115865

(111) **206524**
(220) 17.10.1996
(151) 30.12.1997
(540)

HODEJKA

(730) **COLOR SPECTRUM a.s.**, Anenská 1, Hodonín, 69501, CZ
(510) (2) vysokosušitelný alkydový rozpouštědlový nátěrový systém.
(511) 2
(210) O-115866

(111) **206525**
(220) 17.10.1996
(151) 30.12.1997
(540)

HODOPUR

(730) **COLOR SPECTRUM a.s.**, Anenská 1, Hodonín, 69501, CZ
(510) (2) dvojkomponentní polyuretanový rozpouštědlový nátěrový systém.
(511) 2
(210) O-115867

(111) **206526**
(220) 17.10.1996
(151) 30.12.1997
(540)

CORODUR

(730) **COLOR SPECTRUM a.s.**, Anenská 1, Hodonín, 69501, CZ
(510) (2) jednokomponentní polyuretanový rozpouštědlový nátěrový systém.
(511) 2
(210) O-115868

(111) **206585**
(220) 25.11.1996
(151) 30.12.1997
(540)



(730) **CIMEX INVEST s.r.o.**, Na Pankráci 1062/58, Praha 4, 14000, CZ
(510) (36) směnářská činnost; (39) provozování garáží; (41) provoz tělovýchovných zařízení (sauna, posilovna) k rekondici a regeneraci osob; (42) ubytovací služby, provozování hostinských činností, masérské služby, ostraha majetku a osob, průvodcovská činnost, tlumočnické služby.

(511) 36, 39, 41, 42
(210) O-117164

(111) **207119**
(220) 21.10.1996
(151) 28.01.1998
(540)



(730) **PSG Služby a.s.**, Napajedelská 1552, Otrokovice, 76502, CZ
(740) Ing. Zdeněk Kučera, Dlouhá 207 (P.O.BOX 92), Slušovice, 76315
(510) (35) zprostředkovatelská činnost v oblasti obchodu a služeb; (36) obstaravatelská činnost v oblasti obchodu a služeb, pronájem nebytových prostor; (37) provádění staveb včetně jejich změn, údržovacích prací na nich a jejich odstraňování.
(511) 35, 36, 37
(210) O-115919

(111) **207149**
(220) 18.11.1996
(151) 29.01.1998
(540)

AURON

(730) **Severochema, družstvo pro chemickou výrobu, Liberec**, Vilová 333/2, Liberec, X-Františkov, 46010, CZ
(510) (3) přípravky pro čištění, leštění, odmašťování a broušení.
(511) 3
(210) O-116826

(111) **207150**
(220) 18.11.1996
(151) 29.01.1998
(540)

SUSYMIL

(730) **Severochema, družstvo pro chemickou výrobu, Liberec**, Vilová 333/2, Liberec, X-Františkov, 46010, CZ
(510) (3) přípravky pro bělení, praní, čištění, leštění, odmašťování, broušení, mýdla, parfumerie, kosmetika, vlasové vody, zubní pasty.
(511) 3
(210) O-116827

(111) **207151**
(220) 18.11.1996
(151) 29.01.1998
(540)

PEMLIT EX

(730) **Severochema, družstvo pro chemickou výrobu, Liberec**, Vilová 333/2, Liberec, X-Františkov, 46010, CZ
(510) (3) přípravky pro bělení, praní, čištění, leštění, odmašťování a broušení.
(511) 3
(210) O-116828

(111) **207152**
(220) 18.11.1996
(151) 29.01.1998
(540)

PUDL

(730) **Severochema, družstvo pro chemickou výrobu, Liberec**, Vilová 333/2, Liberec, X-Františkov, 46010, CZ
(510) (3) mycí, čistící a kosmetické přípravky pro zvířata; (5) veterinární přípravky.

(511) 3, 5
(210) O-116829

(111) **207161**
(220) 22.11.1996
(151) 29.01.1998
(540)



(730) **COLAS, Soci t  Anonyme**, 7 Place Ren  Clair, Boulogne Billancourt, FR
(740) Spole n advoktn kancelř Vřete ka Zelen Švor ik Kalensk a partneři, JUDr. Michal Havlk, advokt a patentov zstupce, Hlkova 2, Praha 2, 12000
(510) (19) nekovov stavebn materily, materily a vrobky pro stavbu, oplstn, udrzbu, rekonstrukci a renovaci budov, inženýrskch staveb, silnic a jinch cest, drah a povrch pro provoz, pojezd a dopravu a veřker veřejn prce, živi n smsi jakož i ostatn vrobky na bzi živice; (37) služby v oblasti stavby, oprav, udrzby, rekonstrukce a renovace budov, inženýrskch staveb, silnic a jinch cest, drah a povrch, pro provoz, pojezd a dopravu, zemnch prac, kanalizace a veřkerch veřejnch prac.
(511) 19, 37
(210) O-117137

(111) **207641**
(220) 29.07.1996
(151) 25.02.1998
(540)



(730) **Lacina Zden k MUDr.**, 2. kvtna 3646, Zln, 76001, CZ
(510) (1) inhibitor usazenn pro vodn systmy, zejmna pra ky; (3) prostředky zabraňujc tvorb neřadoucch usazenn v prostoru vodnch systm jako jsou pra ky, odstředivky, topn tlesa,  erpadla.
(511) 1, 3
(210) O-113437

(111) **207792**
(220) 23.10.1996
(151) 25.02.1998
(540)

Olmafit

(730) **OLMA, a.s.**, Pavelkova 18, Olomouc, 77900, CZ
(740) HSP & Partners advoktn kancelř v.o.s., JUDr. Lenka Pkazsk, advoktka,  echova 2, Perov, 75002
(510) (29) mlko a ml n vrobky.
(511) 29
(210) O-116041

(111) **207793**
(220) 23.10.1996
(151) 25.02.1998
(540)

Olmavit

(730) **OLMA, a.s.**, Pavelkova 18, Olomouc, 77900, CZ
(740) HSP & Partners advoktn kancelř v.o.s., JUDr. Lenka Pkazsk, advoktka,  echova 2, Perov, 75002
(510) (29) mlko a ml n vrobky.
(511) 29
(210) O-116042

(111) **207794**
(220) 23.10.1996
(151) 25.02.1998
(540)

Julian

(730) **OLMA, a.s.**, Pavelkova 18, Olomouc, 77900, CZ
(740) HSP & Partners advoktn kancelř v.o.s., JUDr. Lenka Pkazsk, advoktka,  echova 2, Perov, 75002
(510) (29) mlko a ml n vrobky.
(511) 29
(210) O-116043

(111) **207800**
(220) 31.10.1996
(151) 25.02.1998
(540)

PIVRNEC

(730) **PIVRNCOVA JEDENCTKA, s.r.o.**, Komenskho 984, Smrřovka, 46851, CZ
(740) Ing. Janko Vladimr, Pivovarsk 53, Jablonec nad Nisou, 46601
(510) (32) piva, lehk piva i leřky; (42) restaura n služby.
(511) 32, 42
(210) O-116277

(111) **207833**
(220) 22.11.1996
(151) 25.02.1998
(540)

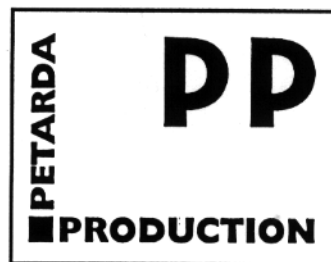

(730) **řiřka Petr**, Kvtinov 233/3, Tinec-Doln Lstn, 73961, CZ
(740) JUDr. Prchala Helmut, patentov zstupce, Rekreacn 27, Hlu in - Bobrovniky, 74801
(510) (35) reklamn  innost; (41) agenturn  innost v oblasti kultury.
(511) 35, 41
(210) O-117086

(111) **208486**
(220) 21.10.1996
(151) 25.03.1998
(540)

TRIBOTEC

(730) **TRIBOTEC, spol. s r.o.**, Na Vyslun 201/13, Praha 10, 10000, CZ
(740) Ing. Radmila Baumov, nm. Republiky 75/2, Źďr nad Szavou, 59101
(510) (7) stroje a obrbc stroje, stroje s mechanickm pohonem, hydraulick stroje a zařizen, zvlřt hydraulick pumpy, dvkovac a rozdělovac prvky, rozvad e, ventily uřivan pro centrn mazac systmy, centrn

mazání; (37) opravy hydraulických strojů a zařízení; (42) vývoj hydraulických strojů a zařízení.

(511) 7, 37, 42
(210) O-115940

(111) **208602**
(220) 28.11.1996
(151) 25.03.1998
(540)

INREKA

(730) **Šroubová Libuše Ing.**, Nevanova 1070/35, Praha 17, Řepy, 16300, CZ
(740) PROPATENT, Ing. Vlasta Sedláčková, Pod Pekařkou 1, Praha 4, 14700
(510) (42) inženýrská činnost v oblasti stavebnictví.
(511) 42
(210) O-117397

(111) **209703**
(220) 13.11.1996
(151) 27.05.1998
(540)

LESANA

(730) **ALPA, a.s.**, Hornoměstská 378, Velké Meziříčí, 59425, CZ
(510) (5) farmaceutické výrobky.
(511) 5
(210) O-116674

(111) **209710**
(220) 15.11.1996
(151) 27.05.1998
(540)



(730) **Lucie Donátová**, Na drahách 574, Hlinsko v Čechách, 53901, CZ
(740) JUDr. Aleš Zábřeh, advokát a patentový zástupce, Na Beránce 2, Praha 6, 16000
(510) (3) drogistické výrobky a výrobky kosmetické, zejména mýdla, výrobky voňavkářské, eterické oleje, vodičky na vlasy, zubní pasty, šampony, přípravky bělicí, čistící a prací; (9) spotřební elektronika a elektrospotřebiče, zejména radia, televizory, přehrávače, videa, faxy, kopírky, telefony, počítače, fotografické a kinematografické přístroje; (25) oděvy, obuv, kloboučnické zboží.
(511) 3, 9, 25
(210) O-116794

(111) **209737**
(220) 22.11.1996
(151) 27.05.1998
(540)

FAVORIT

(730) **IREKS ENZYMA s.r.o.**, Kšírova 257, Brno, 61900, CZ
(740) MIRA - patentová a známková kancelář, Blanka Fišerová, V Kapslovně 11, Praha 3, 13000
(510) (5) potraviny dietetické, k léčebným účelům, obohacené vitamíny, organickými a/nebo anorganickými látkami, klíčky z obilí, odpad ze zpracovaného obilného zrna, přípravky ze sladu, ze soji, nutriční doplňky a pochutiny, léčivé byliny, čaje a extrakty z nich vše pro dietetické a léčebné účely, veškeré potraviny pro děti a nemocné, k léčebným účelům; (29) suroviny, směsi a polotovary pro pekárenskou, cukrárenskou a těstářenskou výrobu vyjma margarínů, kokosového jedlého tuku, umělých

tuků všeho druhu, tuků a olejů všeho druhu, zpracovaná mouka obsahující veškeré přísady nutné pro výrobu pekařských, těstářenských a cukrárenských výrobků, jemného a trvanlivého pečiva, trvanlivých pekařských a těstářenských výrobků, zlepšující přípravky a speciální komponenty pro zušlechťování surovin a směsí k výrobě pekárenských, cukrárenských, těstářenských výrobků a ostatních poživatin - zejména zahušťující a pojící činidla, texturované proteiny a směsi z nich pro humánní využití, extrakty ze sladu a ze soji, pufovaná rýže apod., výrobky obsahující upravené obiloviny, semena, olejiny, luštěniny, soju, ořechy, suché plody, ovoce, houby, výtažky z bylin, z masa a z ryb, náplně, krémy, polevy a pomazánky na pekárenské výrobky; (30) mlynářské, těstářenské, pekárenské a cukrárenské suroviny, polotovary a výrobky z nich, potravinářské mouky, mouky z obilovin, z luštěnin, z olejnin a směsi z nich včetně veškerých zlepšujících přípravků pro další použití, výrobky extrudované a expandované, výrobky zdravé a racionální výživy tj. výrobky neobsahující cholesterol, přírodní cukry apod., výrobky pro redukční dietu, obohacené vitamíny, minerálními látkami a/nebo extrakty z bylin, sojové výrobky, ostatní potraviny, pochutiny, pekárenské, těstářenské a cukrárenské dietní výrobky ne pro medicínální účely zař. ve tř. 30; (36) obstaratelství; (40) zpracování obilovin, luštěnin, olejnin včetně mlynářských odpadů, mlynářství, pekařství.

(511) 5, 29, 30, 36, 40
(210) O-117101

(111) **209750**
(220) 28.11.1996
(151) 27.05.1998
(540)



(730) **ALPA, a.s.**, Hornoměstská 378, Velké Meziříčí, 59425, CZ
(510) (3) kosmetické výrobky; (5) výrobky farmaceutické.
(511) 3, 5
(210) O-117340

(111) **210352**
(220) 13.11.1996
(151) 29.06.1998
(540)



(730) **ALFA Mikrosystémy spol. s r.o.**, Rudná 839/90, Ostrava - Zábřeh, 70030, CZ
(740) Ing. Josef Bocek, Dělnická 19/1168, Havířov, 73601
(510) (9) elektronická zařízení na záznam o zpracování dat, software - programy na nosičích; (16) tiskařské předlohy; (42) poradenské služby ohledně

elektronických zařízení na zpracování dat, software - tvorba programů,
jiné služby spojené se zpracováním dat, sazba.
(511) 9, 16, 42
(210) O-116668

(111) **210957**
(220) 25.10.1996
(151) 27.07.1998
(540)

(111) **210548**
(220) 13.03.1997
(151) 29.06.1998
(540)

OGAR

(730) **Mlékárna Valašské Meziříčí, spol. s r.o.**, Zámecká 2/57, Valašské Meziříčí - Krásno nad Bečvou, 75701, CZ
(740) Müller Václav, patentový zástupce, Filipova 2016, Praha 4, 14800
(510) (29) mléko a mlékařenské výrobky všeho druhu, včetně mléčných nápojů.
(511) 29
(210) O-120391

(111) **210549**
(220) 13.03.1997
(151) 29.06.1998
(540)



Obnovte mléčné výrobky z Valašska

(730) **Mlékárna Valašské Meziříčí, spol. s r.o.**, Zámecká 2/57, Valašské Meziříčí - Krásno nad Bečvou, 75701, CZ
(740) Müller Václav, patentový zástupce, Filipova 2016, Praha 4, 14800
(510) (29) mléčné nápoje.
(511) 29
(210) O-120392

(111) **210893**
(220) 10.09.1996
(151) 27.07.1998
(540)

PLASTI-KOTE

(730) **Plasti-Kote Co. Inc.**, 1000 Lake Road, Medina, OH, US
(740) Patentová kancelář Kania, Sedlák, Smola, Ing. Smola Josef, Mendlovo nám. 1a, Brno, 60300
(510) (1) odstraňovače nátěrů, odstraňovače a rozpouštědla koroze, čističe elektrických kontaktů, odmašťovače, čističe motorů a čističe autokaroserií; (2) barvy, základní barvy, aerosolové barvy, emaily, smalty, laky, povlaky a nátěry svorek akumulátorů, spreje na textilie, nátěrový podklad způsobující starožitný vzhled, plastové sprejové povlaky pro elektrické systémy, glazované povlaky; (3) odstraňovače nátěrů, odstraňovače a rozpouštědla koroze, čističe elektrických kontaktů, odmašťovače, čističe motorů a čističe autokaroserií; (4) mastiči a lubrikační prostředky, separační činidla vyrobená z oleje pro opakované použití forem; (17) vinylové povlaky, akrylové povlaky.
(511) 1, 2, 3, 4, 17
(210) O-114637

Thermona

(730) **Thermona, spol. s r.o.**, Stará osada 258, Zastávka u Brna, 66484, CZ
(740) Ing. Pavel Nádvořník s.r.o., Sokola Tůmy 1099/1, Ostrava-Mariánské Hory, 70900
(510) (11) kotle ústředního vytápění; (40) zpracování materiálů, kovoobrábění; (42) zámečnictví.
(511) 11, 40, 42
(210) O-116164

(111) **211019**
(220) 10.12.1996
(151) 27.07.1998
(540)

OBAO

(730) **L'OREAL, société anonyme**, 14, Rue Royale, Paris, 75008, FR
(740) Čermák Hořejš Myslíl a spol., JUDr. Jan Matějka, Národní 32, Praha 1, 11000
(510) (3) parfémy, toaletní vody, gely, soli pro koupele a sprchy, toaletní mýdla, tělové deodoranty, kosmetické přípravky, zejména krémy, mléka, lotiony, gely a pudry na obličej, tělo a ruce, přípravky na opalování, make-upy, šampony, gely, spreje, pěny a balzámy pro úpravu vlasů a péči o vlasy, laky na vlasy, přípravky pro barvení a odbarvování vlasů, přípravky pro trvalou ondulaci a zkadeření vlasů, esenciální oleje pro osobní užití, přípravky pro péči o zuby a ústní dutinu.
(511) 3
(210) O-117722

(111) **211559**
(220) 08.10.1997
(151) 27.07.1998
(540)



(730) **Svoboda Václav**, Pod Horkou 306, Strančice, 25163, CZ
(740) PROPATENT, Ing. Vlasta Sedláčková, Pod Pekařkou 1, Praha 4 - Podolí, 14700
(510) (9) pokusné laboratorní pece, regulační, ovládací, řídicí prvky a jejich součásti; (11) pece všeho druhu a jejich součásti, horkovzdušná zařízení a jejich součásti; (37) instalace, servis a opravy výše uvedených výrobků.
(511) 9, 11, 37
(210) O-126065

(111) **211833**
(220) 13.01.1997
(151) 25.08.1998
(540)

MediaSped

(730) **Mediasped spol. s r.o.**, K Letišti 57/1049, Praha 6, Ruzyně, 16100, CZ
(740) Ing. Václav Kratochvíl, Husníkova 2086/22, Praha 5, 15800
(510) (16) papírenské zboží, sešity a bloky na psaní a kreslení, kartonážní výrobky, dekorativní materiál, lepenka, lepidla; (27) tapety, plastové fólie ve formě tapet na obklady stěn, zdí, příček, podlah; (36) proclívání; (39) zasilatelská činnost, přeprava zboží, doručování, dodávání a donáška zboží, autodoprava.
(511) 16, 27, 36, 39
(210) O-118484

(111) **211856**
(220) 28.01.1997
(151) 25.08.1998
(540)

FEBREZE

(730) **The Procter & Gamble Company**, One Procter & Gamble Plaza, Cincinnati, OH, US
(740) ŠTROS & KUSÁK advokátní a patentová kancelář, JUDr. David Štros, advokát, Národní 32, Praha 1, 11000
(510) (3) přípravky pro bělení a jiné prostředky ke praní, čistící, lešticí, odmašťovací a brousící přípravky, mýdla; (5) dezodoranty pro látky, čalounění a koberce.
(511) 3, 5
(210) O-118938

(111) **212786**
(220) 20.06.1997
(151) 28.09.1998
(540)

Ostrovídky

(730) **NOVENTES LIMITED**, Avlonos, 1, Maria House, 1075, Nicosia, CY
(740) Rott, Růžička & Guttman Patentové, známkové a advokátní kanceláře, JUDr. Vladimír Rott, Vinohradská 37, Praha 2, 12000
(510) (1) chemické výrobky pro průmysl a vědu, fotografii, zemědělství, zahradnictví, lesnictví, živice umělé a syntetické, plastické hmoty v surovém stavu, půdní hnojiva přírodní a umělá, hasící prostředky, prostředky pro kalení a pro svařování kovů, chemické prostředky pro konzervování potravin, třísloviny, průmyslová pojidla a lepidla; (3) přípravky bělicí a jiné prací prostředky, přípravky k čištění, leštění, odmašťování a broušení, mýdlo, výrobky voňavkářské, kosmetické, éterické oleje, vodičky na vlasy, zubní pasty; (5) výrobky farmaceutické, veterinární a zdravotnické, výrobky dietetické k lékařským účelům, potraviny pro děti, náplasti, obvazový materiál, hmoty určené k plombování zubů a na otisky zubů, desinfekční prostředky, prostředky k ničení plevelů a živočišných škůdců, antiparazitní látky.

(511) 1, 3, 5
(210) O-123335

(111) **212788**
(220) 20.06.1997
(151) 28.09.1998
(540)

Gastrofitky

(730) **NOVENTES LIMITED**, Avlonos, 1, Maria House, 1075, Nicosia, CY
(740) Rott, Růžička & Guttman Patentové, známkové a advokátní kanceláře, JUDr. Vladimír Rott, Vinohradská 37, Praha 2, 12000
(510) (1) chemické výrobky pro průmysl a vědu, fotografii, zemědělství, zahradnictví, lesnictví, živice umělé a syntetické, plastické hmoty v surovém stavu, půdní hnojiva přírodní a umělá, hasící prostředky, prostředky pro kalení a pro svařování kovů, chemické prostředky pro konzervování potravin, třísloviny, průmyslová pojidla a lepidla; (3) přípravky bělicí a jiné prací prostředky, přípravky k čištění, leštění, odmašťování a broušení, mýdlo, výrobky voňavkářské, kosmetické, éterické oleje, vodičky na vlasy, zubní pasty; (5) výrobky farmaceutické, veterinární a zdravotnické, výrobky dietetické k lékařským účelům, potraviny pro děti, náplasti, obvazový materiál, hmoty určené k plombování zubů a na otisky zubů, desinfekční prostředky, prostředky k ničení plevelů a živočišných škůdců, antiparazitní látky.
(511) 1, 3, 5
(210) O-123337

(111) **213850**
(220) 26.11.1996
(151) 23.11.1998
(540)



(730) **PRAGOKONCERT BOHEMIA, a.s.**, U Bulhara 3, Praha 1, 11000, CZ
(740) Rott, Růžička & Guttman Patentové, známkové a advokátní kanceláře, JUDr. Michal Růžička CSc., patentový zástupce, Vinohradská 37, Praha 2, 12000
(510) (35) propagační činnost; (41) sportovní a kulturní aktivity, zábava.
(511) 35, 41
(210) O-117241

(111) **213861**
(220) 30.12.1996
(151) 23.11.1998
(540)

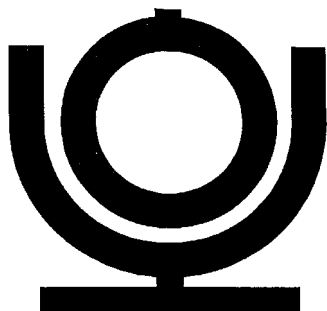

(730) **Střední uměleckoprůmyslová škola sklářská Valašské Meziříčí**,
Zašovská 100, Valašské Meziříčí, Krásno nad Bečvou, 75701, CZ
(740) Ing. Marie Smrčková, patentový zástupce, Velflikova 10, Praha 6, 16000
(510) (21) sklo a výrobky ze skla; (41) výchova a vzdělávání; (42) ubytovací
služby.
(511) 21, 41, 42
(210) O-118246

(111) **214009**
(220) 30.07.1997
(151) 23.11.1998
(540)



ČESKÁ POJIŠŤOVNA

(730) **Česká pojišťovna a.s.**, Spálená 75/16, Praha 1, 11304, CZ
(740) Dana Lukajová, Voršilská 10, Praha 1, 11000
(510) (36) pojišťovací, směnářská činnost; (39) poskytování služeb
autodopravy, provozování služby cestovních kanceláří; (42) tiskařské
služby, polygrafické služby.
(511) 36, 39, 42
(210) O-124355

(111) **214010**
(220) 30.07.1997
(151) 23.11.1998
(540)



ČESKÁ POJIŠŤOVNA

(730) **Česká pojišťovna a.s.**, Spálená 75/16, Praha 1, 11304, CZ
(740) Dana Lukajová, Voršilská 10, Praha 1, 11000
(510) (36) pojišťovací, směnářská činnost; (39) poskytování služeb
autodopravy, provozování služby cestovních kanceláří; (42) tiskařské
služby, polygrafické služby.
(511) 36, 39, 42
(210) O-124356

(111) **214011**
(220) 30.07.1997
(151) 23.11.1998
(540)



**ČESKÁ
POJIŠŤOVNA**

(730) **Česká pojišťovna a.s.**, Spálená 75/16, Praha 1, 11304, CZ
(740) Dana Lukajová, patentový zástupce, Voršilská 10, Praha 1, 11000
(510) (36) pojišťovací, směnářská činnost; (39) poskytování služeb
autodopravy, provozování služby cestovních kanceláří; (42) tiskařské
služby, polygrafické služby.
(511) 36, 39, 42
(210) O-124357

(111) **214871**
(220) 18.10.1996
(151) 25.01.1999
(540)

ROCK REPORT

(730) **Jaroslav Hudec**, Pod Chlumem 8, Plzeň, 31215, CZ
(740) Advokátní kancelář Pečený, Fučík, Langer, JUDr. Petr Pečený, advokát,
Purkyňova 74/2, Praha 1, 11000
(510) (16) tiskoviny všeho druhu, periodický a neperiodický tisk, propagační
předměty, zejména informační brožury, plakáty, fotografie, samolepky,
publikace o hudbě a hudebniny; (35) reklamní, inzertní a propagační
činnost; (39) distribuční činnost; (41) výchovná a zábavní činnost,
agenturní činnost v oblasti kultury, zastupování výkonných umělců,
nakladatelství a vydavatelství.
(511) 16, 35, 39, 41
(210) O-115896

(111) **216975**
(220) 14.04.1997
(151) 23.04.1999
(540)



(730) **HELIA PRO s.r.o.**, Čechova 1, Litoměřice, 41201, CZ
(510) (11) osvětlovací a topná zařízení na výrobu páry, zařízení pro vaření (sporáky, pece, trouby), chlazení (lednice, mrazáky), větrání včetně klimatizace nebo zařízení pro úpravu vzduchu, zařízení pro rozvod vody včetně příslušenství a zařízení zdravotnická, zejména zařízení pro rozvod vody a příslušenství; (35) činnost organizačních a ekonomických poradců; (37) vodoinstalatérství a topenářství (instalace a opravy); (39) výroba a rozvod tepla a teplé užitkové vody.
(511) 11, 35, 37, 39
(210) O-121194

(111) **217792**
(220) 13.10.1997
(151) 27.05.1999
(540)



(730) **KOMPEX, s.r.o.**, Slavojova 18, Praha 2, 12800, CZ
(740) PROPATENT, Ing. Vlasta Sedláčková, Pod Pekařkou 1, Praha 4 - Podolí, 14700
(510) (9) rozvaděče nízkého napětí; (37) montáž, opravy a údržba vyhrazených elektrických zařízení; (42) ubytovací služby, inženýrská činnost v oblasti elektro.
(511) 9, 37, 42
(210) O-126166

(111) **219498**
(220) 26.08.1997
(151) 23.08.1999
(540)



(730) **GEKO SPORT s.r.o.**, Sportovní 457, Vestec, 25242, CZ
(740) PROPATENT, Ing. Vlasta Sedláčková, Pod Pekařkou 1, Praha 4 - Podolí, 14700
(510) (25) oděvy, obuv, kloboučnické zboží; (28) potřeby pro gymnastiku a sport.
(511) 25, 28
(210) O-124929

(111) **222490**
(220) 24.05.1996
(151) 28.02.2000
(540)

AQUA MARIA NOVA

(730) **BOHEMIA HEALING MARIENBAD WATERS, a.s.**, Anglická 271/47, Mariánské Lázně, 35301, CZ
(740) Ing. Roman Vithous, Pavlíkova 605/12, Praha 4, 14200
(510) (32) nealkoholické nápoje, např. minerální a šumivé vody bez příchuti a s příchutí, pivo; (33) alkoholické nápoje.
(511) 32, 33
(210) O-111599

(111) **225736**
(220) 25.09.1997
(151) 24.07.2000
(540)



(730) **EWT spol. s r.o.**, Zápy 255, Brandýs n/Labem, 25001, CZ
(740) HALAXOVÁ & HALAXOVÁ, TETRAPAT, RNDr. Zdeňka Halaxová, Dukelská 891/4, Olomouc, 77200
(510) (12) tahače a návěsy.
(511) 12
(210) O-125756

(111) **285086**
(220) 28.04.2006
(151) 23.10.2006
(540)

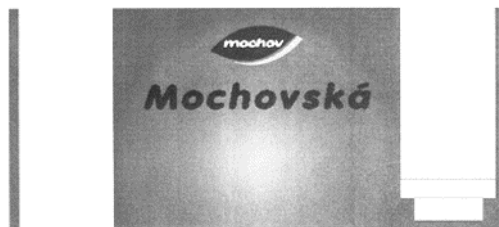

(730) **ARDO Mochov s.r.o.**, Sezemická 2757/2, Praha 9, Horní Počernice, 19300, CZ
(740) Ing. Petr Soukup, patentový zástupce, Vídeňská 8, Olomouc, 77200
(510) (29) sušené, konzervované a vařené ovoce a zelenina, včetně jejich směsí, sušené a vařené byliny a jiné přírodní produkty, včetně jejich směsí, kompoty, polévky, polévkové směsi, mražené polotovary - v rámci této třídy, zejména protlaky zeleninové, mražená zelenina a ovoce, konzervované potraviny na bázi ovoce, zeleniny, ryb, lesních plodů, zahradních plodů, hub a bylin, zmražené ryby, zmražená drůbež, zmražené maso, zmražená zvířina, zmražená a chlazená hotová jídla a polotovary na bázi masa, zeleniny, ovoce, masové výrobky, zeleninové a ovocné saláty; (30) led pro osvěžení, zmražené těstoviny, zmražené knedlíky, zmražená pizza, koření, obilné vločky, muesli, listové těsto, těsta a těstoviny, nudle, špagety, popcorn, polotovary a hotová jídla (včetně mražených a chlazených) vyráběná z potravin uvedených v této třídě; (39) balení a skladování, expedice a doprava potravinářských produktů tuzemská i zahraniční.
(511) 29, 30, 39
(210) O-436959

(111) **285181**
(220) 15.05.2006
(151) 23.10.2006
(540)

Rotren

(730) **Kalivoda Stanislav**, Horáčkova 1208, Praha 4, 14000, CZ
(510) (10) lékařské přístroje; (28) hry, hračky, sportovní potřeby; (37) stavby a opravy.
(511) 10, 28, 37
(210) O-437373

(111) **285182**
(220) 15.05.2006
(151) 23.10.2006
(540)

Motren

(730) **Kalivoda Stanislav**, Horáčkova 1208, Praha 4, 14000, CZ
(510) (10) lékařské přístroje; (28) hry, hračky, sportovní potřeby; (37) stavby a opravy.
(511) 10, 28, 37
(210) O-437374

(111) **287859**
(220) 21.08.2006
(151) 22.02.2007
(540)

Casta
Vaše pevné základy

(730) **Casta a. s.**, Pražská 467, Písek, 39701, CZ
(510) (37) stavebnictví, opravy, instalační služby.
(511) 37
(210) O-440305

(111) **287954**
(220) 31.08.2006
(151) 22.02.2007
(540)

LIBOVICKÝ
PRO VÁŠ DOMOV

(730) **Terloev Zayndi**, Trnkovo náměstí 1112/2, Praha 5 - Hlubočepy, 15200, CZ
(510) (19) stavební materiály všeho druhu zařazené do této třídy, zejména polozpracované řezivo, trámy, prkna, dřevěné panely, překližka, kompozitní stavební materiály na bázi dřeva a jiných materiálů, cihly, skleněné cihly, tvárnice, dlaždice, obkladačky, podlahové krytiny stavebního charakteru, parketové vlisy, parkety; (20) nábytek všeho druhu včetně kovového, kuchyňského a kempingového nábytku, vestavěné skříně, broušená skla a zrcadla - v rámci této třídy, rámy, výrobky ze dřeva, korku, rákosu, výrobky z plastických hmot zařazené v této třídě; (37) montáž, údržba, instalace, opravy a servis nábytku a podlahových krytin všeho druhu, úklidové práce.
(511) 19, 20, 37
(210) O-440664

(111) **288672**
(220) 09.10.2006
(151) 19.03.2007
(540)

RICE BEARS

(730) **RACIO, s.r.o.**, Národních hrdinů 22, Břeclav, 69002, CZ
(740) INPARTNERS GROUP, Ing. Leopold Dadej, patentový zástupce, Na Valtické 339/6, Břeclav 4, 69141
(510) (29) ovoce a zelenina konzervované, sušené a zavařené a výrobky z ovoce a zeleniny, mléko a mléčné výrobky, vejce a výrobky z nich, jedlé oleje a tuky i jejich náhražky, jako například ovoce mražené, ovocné kompoty, džemy, zpracované arašidy, zpracované mandle, zpracované ořisky, tofu, máslo kakaové, máslo arašidové, máslo kokosové, máslo oříškočokoládové, želatina jedlá, saláty ovocné, jogurty, mléčná rýže, sýry, náplně a polevy na bázi tuků a jejich náhražek, přísady a zlepšující přípravky do čokolády, čokoládových a kávových výrobků, tukové

pomazánky; (30) rýže a výrobky z rýže, výrobky z obilnin, výrobky z mouky, celozrnné extrudované a expandované pečivo ochucené či neochucené, celozrnné extrudované a expandované pečivo s plevou nebo bez plevy, zejména jemné pečivo, cukrovinky, včetně cukrovinek arašídových, rýžové koláčky, rýžové chlebičky, rýžová kaše, instantní rýžová kaše, rýžové nudle, trvanlivé potravinářské výrobky na bázi rýže a amarantu, obilné vločky či lupínky, potraviny na bázi ova, pražená kukuřice (popcorn), kukuřičné mšičky, kukuřičné vločky, škrob a škrobové výrobky jako potrava, nekynutý chléb, knackebrot, potravinářské mouky včetně mouky cereální, oplatky, suchary, sušenky, keksy, krutky, biskvity, medovníky, perníky, pufované pečivo, müsli tyčinky, nízkoengetické tyčinky s vlákninou, tyčinky na bázi zrn s ovocem a/nebo suchými plody s plevou nebo bez ní, žvýkačky ne pro lékařské účely, med, chuťové přísady, kávové příchutě, kávové náhražky, glukóza pro výživu, přírodní sladidla, čokoláda a čokoládové výrobky všech druhů, nápoje čokoládové včetně nápojů čokoládových s mlékem, nápoje kakaové včetně nápojů kakaových s mlékem, nápoje kávové včetně nápojů kávových s mlékem, pudinky, přísady do nápojů jiné než esence, vše v rámci této třídy; (32) nealkoholické nápoje, jako například minerální a šumivé vody, syčené a nesyčené nealkoholické nápoje, mošty, iontové nápoje, ovocné šťávy, ovocné džusy, sirupy, koncentráty, koktejly nealkoholické, sladové nápoje, instantní nápoje apod., prášky a jiné přípravky k přípravě nealkoholických nápojů, prášky a jiné přípravky k přípravě šumivých nápojů, příchutě na výrobu nápojů, přípravky pro výrobu nápojů obsahujících dietetické, výživové, posilující a podpůrné doplňky.

(511) 29, 30, 32
(210) O-441776

(111) **289104**
(220) 19.10.2006
(151) 10.04.2007
(540)

PATRON

(730) **PATRON Bohemia a.s.**, Českolipská 3419, Mělník, 27601, CZ
(740) INPARTNERS GROUP, Ing. Dušan Kendereški, Koliště 1965/13a, Brno, 60200
(510) (5) výrobky farmaceutické a zdravotnické, a to antiseptické prostředky, vata, antirevmatické a léčebné kroužky i náramky, dezinfekční prostředky, lékárníčky, medicínální přípravky, tampóny, rozpustidla k odstraňování náplastí, obklady, organoterapeutické přípravky, samolepicí pásy na obvazy, pouzdra na obvazy, povijnice, nasýpací prášky na rány, prostředky antiseptické a antikoncepční, utišující prášky, léčebné vytírací tekuté přípravky pro sportovce; (10) zdravotnické prostředky zahrnuté do této třídy, zejména lékařské nástroje, přístroje, prostředky pro masážní účely, fyzioterapeutická a rehabilitační zařízení a přístroje, ortopedické a rehabilitační prostředky, zdravotní pomůcky, injekční stříkačky, elastické kroužky, chrániče prstů, úst, břicha, hygienické pásy a podpěrné popruhy, chirurgické hedvábní, hydrostatická lůžka, inhalátory, irigátory, kanyly, kapátka a kapací lahvičky, břišní konsery, masážní přístroje, hygienické mísy, nádoby na podávání léků, nosítka pojízdná, křesla pro lékařské účely, nemocniční i ortopedická obuv, ohřívací lahve a podušky, přímídla (zdravotní pomůcky pro napřimění), ortopedické přístroje, oživovací přístroje, elektrické pásy pro léčebné účely, kýlní pásy, pásy na držení těla, plivátka pro lékařské účely, protězy, přístroje na fixaci různých částí těla, přístroje na výplach tělních dutin, přístroje terapeutické a vibrační, elastické punčochy a návleky, sfgymometry, aparáty na ochranu sluchu, sluchadla, sondy léčební a medicínální, stetoskopy, ortopedické šňěrovačky, berle, chodítka, termoelektrické obklady, masážní a třecí přístroje, umělé údy, urinály, masírovací rukavice, zdravotnické výrobky z kaučuku; (12) pozemní vozidla, agregáty a motory pro pozemní vozidla, podvozky, křesla pojízdná pro nemocné a invalidy s pohonem ručním nebo motorovým, dětské kočárky a vozidla, ochranné kočárky, zvedací vozíky, vozíky ruční, motorové, přívěsné, pojízdné plošiny, tahače vozíků, schodolez, díly vozidel; (37) opravy výše uvedených výrobků, zejména opravy prostředků zdravotnické techniky; (40) výroba a úpravy prostředků zdravotnické techniky, výroba a úpravy dětských vozidel a pojízdných křesel pro nemocné a invalidy.

(511) 5, 10, 12, 37, 40
(210) O-442127

(111) **289150**
(220) 27.10.2006
(151) 10.04.2007
(540)

Czech University of Life Sciences Prague (CULS)

(730) **Česká zemědělská univerzita v Praze**, Kamýčká 6, Praha 6, 16000, CZ
(740) JUDr. Pavel Berger, advokát, Bělocerkevská 1037/38, Praha 10, 10000
(510) (9) počítačový software; (14) pamětní medaile, odznaky z drahých kovů; (16) odborné periodické a neperiodické publikace zveřejňované v tištěné podobě, mapy, pohlednice, kalendáře, diáře a další propagační materiály, administrativní a informativní tiskoviny, skripta; (21) propagační předměty - hrníčky, sklenice, poháry; (24) propagační předměty - vlaječky, nikoliv papírové; (25) propagační předměty - trička, kravaty, čepice; (26) propagační předměty - odznaky, nikoliv z drahých kovů; (35) automatizované zpracování dat, poradenská činnost pro průmysl a obchod, propagace a reklama; (38) přenos dat, šíření videozáznamů, fotografií; (41) vydavatelská činnost, vydávání odborných periodik, monografií, odborných referátů, skript, vědecké kongresy, konference, pořizování videozáznamů, fotografií, sportovní akce; (42) vědecká činnost, počítačové programování, vývoj a výzkum v oblasti přírodních věd a technických věd.
(511) 9, 14, 16, 21, 24, 25, 26, 35, 38, 41, 42
(210) O-442343

(111) **289152**
(220) 27.10.2006
(151) 10.04.2007
(540)



(730) **ARDO Mochov s.r.o.**, Sezemická 2757/2, Praha 9, Horní Počernice, 19300, CZ
(740) Ing. Petr Soukup, patentový zástupce, Vídeňská 8, Olomouc, 77200
(510) (29) sušené, konzervované a vařené ovoce a zelenina, včetně jejich směsí, sušené a vařené byliny a jiné přírodní produkty, včetně jejich směsí, kompoty, polévky, polévkové směsi, mražené polotovary - v rámci této třídy, zejména protlaký zeleninové, mražená zelenina a ovoce, konzervované potraviny na bázi ovoce, zeleniny, ryb, lesních plodů, zahradních plodů, hub a bylin, zmražené ryby, zmražená drůbež, zmražené maso, zmražená zvěřina, zmražená a chlazená hotová jídla a polotovary na bázi masa, zeleniny, ovoce, masové výrobky, zeleninové a ovocné saláty; (30) led pro osvěžení, zmražené těstoviny, zmražené knedlíky, zmražená pizza, koření, obilné vločky, müsli, listové těsto, těsta a těstoviny, nudle, špagety, popcorn, polotovary a hotová jídla (včetně mražených a chlazených) vyráběná z potravin uvedených v této třídě; (39) balení a skladování, expedice a doprava potravinářských produktů tuzemská i zahraniční.
(511) 29, 30, 39
(210) O-442359

(111) **289153**
(220) 27.10.2006
(151) 10.04.2007
(540)

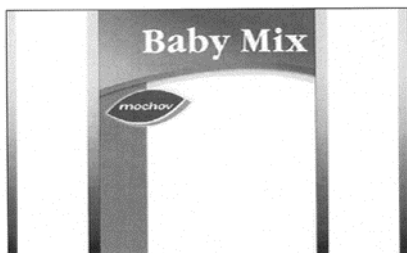

(730) **ARDO Mochov s.r.o.**, Sezemická 2757/2, Praha 9, Horní Počernice, 19300, CZ

(740) Ing. Petr Soukup, patentový zástupce, Vídeňská 8, Olomouc, 77200

(510) (29) sušené, konzervované a vařené ovoce a zelenina, včetně jejich směsí, sušené a vařené byliny a jiné přírodní produkty, včetně jejich směsí, kompoty, polévky, polévkové směsi, mražené polotovary - v rámci této třídy, zejména protlaky zeleninové, mražená zelenina a ovoce, konzervované potraviny na bázi ovoce, zeleniny, ryb, lesních plodů, zahradních plodů, hub a bylin, zmražené ryby, zmražená drůbež, zmražené maso, zmražená zvířina, zmražená a chlazená hotová jídla a polotovary na bázi masa, zeleniny, ovoce, masové výrobky, zeleninové a ovocné saláty; (30) zmražené těstoviny na bázi ovoce, zeleniny, zmražená pizza, koření, obilné vločky, müsli, listové těsto, těsta a těstoviny, nudle, špagety, popcorn, polotovary a hotová jídla (včetně mražených a chlazených) vyráběná z potravin uvedených v této třídě; (39) balení a skladování, expedice a doprava potravinářských produktů tuzemská i zahraniční.

(511) 29, 30, 39
(210) O-442360

(111) **289234**
(220) 07.11.2006
(151) 10.04.2007
(540)

GLASS CENTRUM



(730) **Střední uměleckoprůmyslová škola sklářská Valašské Meziříčí**, Zašovská 100, Valašské Meziříčí, Krásno nad Bečvou, 75701, CZ

(740) Ing. Marie Smrčková, patentový zástupce, Velflíkova 10, Praha 6, 16000

(510) (16) papírenské výrobky a výrobky z kartónu, jako např. alba, archy papíru, včetně hlavičkového, dopisní papíry balící papír, bloky (papírnické výrobky), celofán na balení, diagramy, etikety, kromě textilních, formuláře, papírové ubrousky, paragony, tikety, razítka, časopisy (periodika), atlasy, plány, kalendáře, knihy, záložky do knih, tištěné manuály, noviny, ročenky, příručky, učebnice, školní potřeby obsažené v této třídě, blahopřání, včetně hudebních, pohlednice; psací desky s klípsem, stojany na fotografie, grafiky, litografie, modelovací hlína a pasta, plakáty, rytiny, malířské šablony, lepenkové a papírové obaly na láhve, papírové podložky pod sklenice; (21) výrobky ze skla, křišťálu, porcelánu a keramiky obsažené v této třídě, zvláště poháry, vázy, svícny, misky, tuleny, soupravy skleniček, umělecké sklo hutní, umělecké sklo malované, umělecké sklo broušené a umělecké sklo ryté, skleněné suvenýry, skleněné figurky; (28) vánoční ozdoby; (35) reklama, marketing, propagace; aktualizování reklamních materiálů, pořádání

komerčních a reklamních výstav, pronájem reklamních ploch, venkovní reklama, reklama on-line v počítačové síti, marketingové studie aranžování výkladů, distribuce vzorků zboží, poradenství v oblasti obchodní činnosti a vedení podniku, personální poradenství, účetnictví, kopírovací služby; (40) foukání skla, pískování, rytí skla, leptání skla, fusing, zdobení skla, vč. nápisů podle návrhu pro třetí osoby, galvanizace, pokovování, pozlacování, leštění optických skel, informace o zpracování materiálů, keramika (pálení), recyklace a likvidace odpadů; (41) školství, vyučování, provozování odborné a umělecké střední školy, praktická cvičení a odborný výcvik, provoz školní sklářské pece, knihovny (půjčování knih), pořádání odborných kurzů, školení a jiných vzdělávacích akcí, včetně lektorské činnosti, a to především organizování kongresů, konferencí, seminářů a kolokvií, školení (pořádání a řízení), organizování odborných, kulturních a sportovních soutěží, pořádání uměleckých a kulturních výstav, pronájem učeben, organizování plesů, vydavatelská a nakladatelská činnost, vytváření studijních programů, rekvalifikace; (42) umělecký, grafický a průmyslový design, konzultační a poradenské služby v oblasti uměleckého, grafického a průmyslového designu, navrhování obalů (obalový design), výzdoba interiérů, chemický výzkum a chemické analýzy, expertízy, kalibrování (měření), zkoušky materiálů, programování, vývoj a aplikace metod matematického modelování ve sklářství, technické testování a analýzy, výzkum a vývoj ve sklářství, vědecké a technologické služby v oblasti sklářského průmyslu, poradenská činnost v oblasti sklářského průmyslu, studie technických projektů a technický průzkum; (43) dočasné ubytování, poskytování ubytování a stravování v domovech mládeže a internátech.

(511) 16, 21, 28, 35, 40, 41, 42, 43
(210) O-442659

(111) **289235**
(220) 07.11.2006
(151) 10.04.2007
(540)



(730) **Střední uměleckoprůmyslová škola sklářská Valašské Meziříčí**, Zašovská 100, Valašské Meziříčí, 75701, CZ

(740) Ing. Marie Smrčková, patentový zástupce, Velflíkova 10, Praha 6, 16000

(510) (16) papírenské výrobky a výrobky z kartónu, jako např. alba, archy papíru, včetně hlavičkového, dopisní papíry balící papír, bloky (papírnické výrobky), celofán na balení, diagramy, etikety, kromě textilních, formuláře, papírové ubrousky, paragony, tikety, razítka, časopisy (periodika), atlasy, plány, kalendáře, knihy, záložky do knih, tištěné manuály, noviny, ročenky, příručky, učebnice, školní potřeby obsažené v této třídě, blahopřání, včetně hudebních, pohlednice; psací desky s klípsem, stojany na fotografie, grafiky, litografie, modelovací hlína a pasta, plakáty, rytiny, malířské šablony, lepenkové a papírové obaly na láhve, papírové podložky pod sklenice; (21) výrobky ze skla, křišťálu, porcelánu a keramiky obsažené v této třídě, zvláště poháry, vázy, svícny, misky, tuleny, soupravy skleniček, umělecké sklo hutní, umělecké sklo malované, umělecké sklo broušené a umělecké sklo ryté, skleněné suvenýry, skleněné figurky; (28) vánoční ozdoby; (35) reklama, marketing, propagace; aktualizování reklamních materiálů, pořádání komerčních a reklamních výstav, pronájem reklamních ploch, venkovní reklama, reklama on-line v počítačové síti, marketingové studie aranžování výkladů, distribuce vzorků zboží, poradenství v oblasti obchodní činnosti a vedení podniku, personální poradenství, účetnictví, kopírovací služby; (40) foukání skla, pískování, rytí skla, leptání skla, fusing, zdobení skla, vč. nápisů podle návrhu pro třetí osoby, galvanizace, pokovování, pozlacování, leštění optických skel, informace o zpracování materiálů, keramika (pálení), recyklace a likvidace odpadů; (41) školství, vyučování, provozování odborné a umělecké střední školy, praktická

cvičení a odborný výcvik, provoz školní sklářské pece, knihovny (půjčování knih), pořádání odborných kurzů, školení a jiných vzdělávacích akcí, včetně lektorské činnosti, a to především organizování kongresů, konferencí, seminářů a kolokvií, školení (pořádání a řízení), organizování odborných, kulturních a sportovních soutěží, pořádání uměleckých a kulturních výstav, pronájem učeben, organizování plesů, vydavatelská a nakladatelská činnost, vytváření studijních programů, rekvalifikace; (42) umělecký, grafický a průmyslový design, konzultační a poradenské služby v oblasti uměleckého, grafického a průmyslového designu, navrhování vědecké a technologické služby v oblasti sklářského průmyslu, poradenská činnost v oblasti sklářského průmyslu, studie technických projektů a technický průzkum; (43) dočasné ubytování, poskytování ubytování a stravování v domovech mládeže a internátech.

- (511) 16, 21, 28, 35, 40, 41, 42, 43
(210) O-442661

- (111) **289236**
(220) 07.11.2006
(151) 10.04.2007
(540)

PRADO

(730) **H & Hotels s.r.o.**, Václavské náměstí 7/839, Praha 1, 11000, CZ
(740) Ing. Marie Smrčková, patentový zástupce, Velflíkova 10, Praha 6, 16000
(510) (36) úschova cenností pro ubytované; (41) organizování sportovních soutěží, předprodej vstupenek na sportovní akce; (43) hotelové služby, ubytovací služby, hostinská činnost, restaurace, služby barů, služby motelů, provozování kempů, poskytování ubytování a stravování v prázdninových táborech, turistické noclehárny, provozování penzionů, provozování hostelů.

- (511) 36, 41, 43
(210) O-442662

- (111) **289348**
(220) 23.11.2006
(151) 10.04.2007
(540)

CIMEX

(730) **CIMEX INVEST s.r.o.**, Na Pankráci 1062/58, Praha 4, 14000, CZ
(510) (35) automatizované zpracování dat, dodavatelské služby pro třetí osoby (nákup výrobků i pro jiné podniky), ekonomické prognózy, ekonomické poradenství, správa hotelů, obchodní nebo podnikatelský průzkum, obchodní management a podnikové poradenství, pomoc při řízení obchodního nebo průmyslového podniku, pomoc při řízení obchodní činnosti, personální poradenství, administrativní služby, služby organizačních poradců, zprostředkování v obchodních vztazích, zprostředkovatelská činnost v oblasti obchodu, franchising, merchandising, činnost účetních poradců, vedení účetnictví; (36) konzultační a poradenská činnost v rámci této třídy, služby realitní kanceláře, správa majetku, správa nemovitostí, zprostředkování při správě nemovitostí, finanční poradenství, zprostředkování finančních nebo peněžních služeb, obchodování s nemovitostmi, oceňování nemovitostí, pronájem bytů, pronájem nájemních činžovních domů, pronájem nemovitostí, pronajímání kanceláří (nemovitosti); (42) projektové studie technické, projektování, inženýrská činnost (expertizy) ve stavebnictví, projektování ve stavebnictví; (43) ubytovací služby, hotely, kempy, ubytovací zařízení, pronájem ubytovacích zařízení, stravovací služby, pronajímání jednacích místností.

- (511) 35, 36, 42, 43
(210) O-443132

- (111) **289547**
(220) 16.11.2006
(151) 16.04.2007
(540)

Meteotým Hitrádia

(730) **MEDIA MARKETING SERVICES a.s.**, Koperníková č.p.794,č.or. 6, Praha 2, 12000, CZ
(740) Advokátní kancelář SEDLÁČKOVÁ VÍTEK, JUDr. Olga Sedláčková, Nad Petruskou 63/1, Praha 2, 12000
(510) (35) propagační činnost, reklama, rozhlasová reklama, inzerce, poradenství v obchodní činnosti, obchodní průzkum, obchodní administrativa, podpora prodeje zboží, informace (obchodní nebo podnikatelské) ve sdělovacích prostředcích, komerční informační kancelář, rozšiřování reklamních nebo inzertních materiálů, pronájem reklamních ploch, vydávání, zveřejňování, publikování reklamních textů, vydávání reklamních, propagačních a inzertních textů, zpracování textů, marketingové služby, služby ekonomických poradců, obchodní průzkum, průzkum trhu, kancelářské práce; (38) telekomunikace, rozhlasové vysílání; (41) výchovná, vzdělávací a zábavní činnost, organizování kulturních, vzdělávacích a zábavních akcí, agenturní činnost v oblasti kultury a vzdělávání, organizace zábavních pořadů a soutěží, obstaravatelská a zprostředkovatelská činnost v oblasti kultury a zábavy, informace o možnostech zábavy a vzdělávání, rozhlasová zábava, diskotéky, živá vystoupení, estrády, karaoke, zpravodajské služby, agentury, výroba rozhlasových a televizních programů, vydávání elektronických knih a časopisů on-line, poskytování on-line elektronických publikací - v rámci této třídy, pořádání školení, organizování a vedení seminářů a konferencí, služby nahrávacího studia, pronájem zvukového nahrávacího studia, pronájem audio nahrávek.

- (511) 35, 38, 41
(210) O-442994

- (111) **289829**
(220) 27.11.2006
(151) 30.04.2007
(540)

DoctIS

(730) **SoPHIS a.s.**, Malostranská 646/36, Brno - Starý Lískovec, 62500, CZ
(740) Jiří Effmert, patentový zástupce, Družstevní 1424/12, Říčany, 25101
(510) (9) počítače, periferní zařízení počítačů, počítačový software (nahráný), zejména pro řízení lékáren, skladů, pro docházku, účetnictví, personální agendu, management chodu nemocnice a lékárny, čtecí zařízení (pro zpracování dat), dálkové ovladače, software pro činnost databází, zejména léků, pacientů, lékařských výkonů, software pro vnitropodnikový interaktivní komunikační systém, data, elektronické databáze a jiné informační produkty na magnetických, elektronických a optických nosičích, nosiče dat všeho druhu spadající do tř. 9, elektronické komunikační sítě, multimediální aplikace, 3D animace, multimediální informační katalogy, elektronické časopisy, elektronická periodika a knihy v elektronické podobě, elektronické a datové sítě; (16) příručky (manuály), katalogy, letáky a jiné tiskoviny ve vztahu k počítačům a software; (35) činnost organizačních a ekonomických poradců v oblasti automatizovaného zpracování dat a poskytování software, vyhledávání dat v počítačových souborech pro třetí osoby, analýzy nákladů, pomoc při řízení obchodní činnosti, obchodní management a podnikové poradenství, systemizace informací do počítačových databází, vydávání reklamních textů, účetnictví, vedení kartoték v počítači, příprava elektronických pozvánek, kompilace, uspořádání a řízení informací ze vzdálených zdrojů, vše prostřednictvím elektronických komunikačních sítí, poradenská a konzultační služby v oblasti reklamy na Internetu, reklama na Internetu, poskytování obchodních informací a jiných informačních produktů k reklamním účelům - informační kancelář obchodní, multimediální informace obchodního charakteru, obchodní služby na Internetu, komerční využití Internetu v oblastech komerčních internetových médií a vyhledávacích služeb, on-line inzerce, prezentace uživatelů na stránkách Word Wilde Web v počítačové síti Internet; (41) elektronické publikování (DTP), organizování školení a kurzů v oblasti automatizovaného zpracování dat a poskytování software; (42) tvorba, instalace, aktualizace, kopírování a údržba počítačových programů, konzultační služby v oblasti duševního vlastnictví, hosting webových stránek, poskytování licencí k průmyslovým právům, zejména počítačovým programům, regenerace počítačových dat, pronájem počítačů, tvorba počítačových systémů, poradenské služby v oblasti počítačového hardware, počítačové systémové analýzy.

(511) 9, 16, 35, 41, 42
(210) O-443240

(111) **289942**
(220) 01.11.2006
(151) 07.05.2007
(540)

Vinservis

(730) **Antl Pavel Ing.**, nábřeží Svazu protifašistických bojovníků 188/7, Ostrava - Poruba, 70800, CZ

(510) (9) počítačový software (počítačové programy), zejména software pro použití ve vinařství, vinohradnictví a ovocnářství, software pro vedení, usnadnění vedení a/nebo zpracování vinohradnické evidence, vinařské evidence a evidence ochrany rostlin, software pro vedení, usnadnění vedení a/nebo zpracování evidence postřikových látek, postřiků a aplikace postřiků, software pro záznam výrobního procesu vína, software pro záznam zásahů na vinici, software určený pro evidenci sklizně, zpracování, nákupu i prodeje včetně fakturace, software obsahující elektronicky vedené karty nádob, šarží a látek, software pro vedení měsíčních přehledů o zásobách vína, software pro plánování a připomínání událostí, programy pro vytváření, úpravu a správu internetových (webových) stránek, databáze a jiné informační produkty včetně produktů na nosičích dat, na internetových (webových) serverech a produktů s možností stažení, uživatelské manuály, elektronické publikace, dokumenty a prezentace dodávané a/nebo zpřístupněné společně s těmito programy, přístroje pro zpracování informací, počítače, počítačové komponenty, periferie a příslušenství pro počítače všeho druhu spadající do třídy 9, nosiče dat; (16) publikace, jmenovitě uživatelské manuály, instruktážní příručky, návody, referenční příručky, informační bulletiny, letáky, časopisy, knihy a ostatní tištěné materiály v oblasti počítačů a počítačových programů a v oblasti vinařství, vinohradnictví a ovocnářství, tužky, pera, jiné psací potřeby, držáky na tužky a pera, kalendáře, nálepky, pohlednice, reklamní tiskoviny, další papírenské zboží a kancelářské potřeby spadající do třídy 16; (35) automatizované zpracování dat, zpracování textu a správa dat v elektronické podobě, služby v oblasti podnikového řízení, obchodní a podnikové administrativy, služby v oblasti řízení obchodní činnosti, služby spojené s definicí, optimalizací a/nebo automatizací procesů, zejména podnikových (firemních) a/nebo obchodních, služby spojené s racionalizací práce, služby v oblasti projektového řízení (projektového managementu), maloobchodní služby v oblasti počítačů, počítačových komponent, periférií a příslušenství pro počítače, počítačového softwaru a tištěných publikací; (42) poskytování licencí k užívání, pronájem a/nebo půjčování softwaru (počítačových programů), vytváření, vývoj, implementace a provozování počítačových aplikací včetně aplikací databázových, výzkum a vývoj počítačového softwaru, instalace, aktualizace a údržba počítačových programů, obnova počítačových dat, hosting webových stránek (webhosting), tvorba, instalace a údržba internetových (webových) prezentací, vývoj, realizace internetových databázových systémů a internetových aplikací, poskytování licencí k užívání, pronájem a/nebo půjčování internetových databázových systémů a internetových aplikací, konzultační a poradenské služby ve vztahu k počítačům, počítačovým periferním zařízením, počítačovým systémům, elektronice, počítačovému programování, počítačovému softwaru a softwarovému designu, ke správě dokumentů, konzultační a poradenské služby ve vztahu k výběru a užívání počítačů, počítačových systémů a počítačového softwaru, konzultační a poradenské služby ve vztahu k informačním technologiím, konverze údajů a dokumentů z fyzických médií na elektronická média, konverze údajů v elektronické podobě, vědecké a technologické služby ve vztahu k vinařství, vinohradnictví a ovocnářství; (44) poradenská a konzultační činnost ve vztahu k vinařství, vinohradnictví a ovocnářství, služby v oblasti vinařství, vinohradnictví a ovocnářství.

(511) 9, 16, 35, 42, 44
(210) O-442488

(111) **289944**
(220) 02.11.2006
(151) 07.05.2007
(540)



(730) **Tůma Stanislav**, Křenovice 81, Dubné, 37384, CZ
Zrzavý Miroslav, Kamenická 43, Praha 7, 17000, CZ
(740) PatentCentrum Sedlák & Partners s.r.o., Husova 5, České Budějovice, 37001
(510) (7) čerpadla pro vytápění a klimatizační zařízení, vzduchové chladiče, ventily jako části strojů; (11) přístroje a jejich součásti pro topení, ohřev, výrobu páry, klimatizaci, ventilaci, sušení, chlazení, osvětlení, přístroje pro distribuci vody a vzduchu, sanitární přístroje a zařízení, zejména klimatizační zařízení, chladicí stroje a zařízení, komponenty pro systémy chlazení, radiátory, podlahové konvektory, nádrže expanzní pro ústřední topení, výhřevné kotle, regulátory pro vodní nebo plynové zařízení a potrubí, termostatické ventily (části topných zařízení), zvlhčovače vzduchu na radiátory ústředního topení, elektrická vytápěcí tělesa, těsnění vodovodní (těsnící kroužky), směšovače pro topení, klimatizační filtry, čerpadla tepelná; (37) montáž, opravy, servis topných, elektrických, chladicích zařízení a klimatizace.

(511) 7, 11, 37
(210) O-442554

(111) **290054**
(220) 19.12.2006
(151) 07.05.2007
(540)

378

(730) **ALPA, a.s.**, Hornoměstská 378, Velké Meziříčí, 59425, CZ
(740) INPARTNERS GROUP, Mgr. Simona Hejdová, Koliště 1965/13a, Brno, 60200
(510) (3) parfumerie, vonné oleje, kosmetika, zejména prostředky pro ošetřování pokožky, krémy, mléka, gely, emulze, vody a deodoranty pro osobní potřebu, toaletní přípravky, opalovací krémy, mléka a oleje, sprchové gely, vody po holení, kosmetické přípravky, tělové šampóny, prostředky pro ošetřování a regeneraci vlasů a vlasové pokožky, prostředky pro mytí a ošetřování rukou a vlasů, vlasové vody, šampóny, kondicionéry, tužidla, masážní prostředky, regenerační prostředky, masážní a regenerační krémy, masážní a regenerační emulze, masážní a regenerační gely, prostředky ústní hygieny, ústní vody, zubní pasty, zubní gely, mýdla, hygienické toaletní přípravky; (5) farmaceutické výrobky, kosmetické výrobky k léčebným účelům, repelentní přípravky.

(511) 3, 5
(210) O-443938

(111) **290181**
(220) 30.11.2006
(151) 14.05.2007
(540)



(730) **Reality Dělnická s.r.o.**, U průhonu 700/10, Praha 7 - Holešovice, 17000, CZ
(510) (41) provozování sportovních zařízení, služby pro oddech a rekreaci; (44) masáže.
(511) 41, 44
(210) O-443334

(111) **290298**
(220) 19.10.2006
(151) 21.05.2007
(540)

Gallpro

(730) **Galušková Kamila**, Brněnská 2365/49, Žďár nad Sázavou 1, 59101, CZ
(740) Ing. Radmila Baumová, nám. Republiky 75/2, Žďár nad Sázavou, 59101
(510) (11) přístroje pro osvětlení, lampová svítidla a lampióny, zahradní lampy a lampy pro osvětlování rostlin, svítidla všeho druhu; (17) obklady podlah tepelně a/nebo zvukově izolační; (18) kůže, imitace kůže, výrobky z těchto materiálů, které nejsou zahrnuty v jiných třídách; (19) dřevotřískové a dřevovláknité desky, pomocné profily a desky k obkladu stěn, stropů a podlah, pohyblivé panely a interiérové příčky; (20) nábytek všeho druhu ze dřeva, kovu, proutí, kůže nebo jiných hmot, stavebnicový nábytek a modulový nábytek, variabilní nábytkové programy pro byty i nebytové prostory, nábytek pro kuchyně, ložnice, nábytek pro koupelny, nábytek kancelářský, nábytek školní a zahradní, dětský nábytek, atypický nábytek a nábytek ze dřeva, čalouněný nábytek, sedací soupravy, křesla a židle, stoly a stolky, rámy a stojany spadající do této třídy, výrobky ze dřeva, korku, třtiny, vrbového proutí ap. pokud nejsou zahrnuty v jiných třídách, výrobky z náhražek těchto materiálů včetně výrobků z plastických hmot, částí lůžek, tj. rámy a lišty, lamelové rošty, matrace, zíněnky a podhlavníky, bytové a nábytkové doplňky, umělecké a ozdobné předměty spadající do této třídy, bedny ze dřeva nebo z umělých hmot, nábytek z plastických hmot, držáky na záclony a závěsy, konzole na záclony a závěsy, kování na dveře nekovové, schránky z umělých hmot, věšáky (háky nekovové), věšáky na oděvy, žaluzie spadající do této třídy, zrcadla, stojany na časopisy, držáky na noviny, stojany na deštníky, proutěné zboží spadající do této třídy, umělecká díla, sochy a sošky ze dřeva, vosku, sádry nebo umělých hmot, umělecké truhlářské výrobky; (24) ložní pokrývky a příkrývky, ložní prádlo, lůžkoviny, matracovina, moskytiéry, nábytkové potahy z textilních materiálů, záclony, plátno spadající do této třídy, prádlo stolní, prostěradla, povlečení, přehozy, pytlovina, rolety textilní, ručníky textilní, spací pytle; (27) výrobky určené ke krytí nebo obložení podlah nebo stěn, podlahové krytiny všeho druhu, zejména linoleum a výrobky z linolea, podlahové potahy z kaučuku nebo z plastické hmoty, koberce, zejména vlněné a zvláště pak dvojité tkané, též s moderními, orientálními a jemnými vzory, rohože, gumové koberce, koberce z gutaperči a korku, koberce a rohože neklouzající pro koupelny a sprchy, běhouny, předložky, koberečky, též do automobilů, podložky pod koberce, zejména protiskluzové, rákosové rohože, rohožky ke dvěřím, čalouny a koberce nástěnné jiné než textilní, plastické folie ve formě tapet na obklady stěn, tapety nahrazující nástěnné malby s výjimkou textilních, umělé trávníky, rohožky, linoleum a jiné materiály ke krytí nebo obložení podlah, nástěnné čalouny a koberce s výjimkou textilních, kobercové podlahové krytiny, kobercové obkladové díly; (42) design nábytku, projektování a projektové studie, projekty, návrhy projektového řešení a vybavení interiérů, poradenství v oblasti projekčních návrhů, návrhy

výzdoby interiérů, kontrola kvality, tvorba a údržba počítačových programů pro navrhování kuchyňských sestav a interiérů, tvorba software.
(511) 11, 17, 18, 19, 20, 24, 27, 42
(210) O-442134

(111) **290308**
(220) 06.11.2006
(151) 21.05.2007
(540)

SMART TIMING

(730) **Erba Lachema s.r.o.**, Karásek 2219/1D, Brno, Řečkovice, 62100, CZ
(740) PatentCentrum Sedlák & Partners s.r.o., Husova 5, České Budějovice, 37001
(510) (1) chemické výrobky určené pro vědu, činidla všeho druhu s výjimkou činidel pro lékařské a zvěrolékařské účely, soubory mikrotestů pro rutinní určení a identifikaci bakterií a bakteriálních skupin v potravinářských provozech a úpravách vody; (5) výrobky farmaceutické, lékárenské (s výjimkou žvýkaček pro medicínální účely), veterinářské a zdravotnické, diagnostický proužek pro potřebu ve zdravotnictví, imunochromatografické diagnostické proužky, imuno-chromatografický diagnostický proužek pro stanovení lidského choriového gonadotropinu (hCG), za účelem predikce ranného stadia těhotenství, kombinovaný diagnostický papírek pro zjišťování onemocnění ledvin, indikátorový papírek k určení dusitanů, imunochromatografický diagnostický proužek pro stanovení luteinizačního hormonu (LH) za účelem predikce ovulace, chemické výrobky určené pro zdravotnictví, činidla pro lékařské a zvěrolékařské účely, indikátorové a reagenční papírky a indikátory, zvláště tabletový test na krev v moči, chemikálie pro zdravotnické laboratoře, soubory mikrotestů pro rutinní určení a identifikaci bakterií a bakteriálních skupin v mikrobiologických laboratořích a provozech ve zdravotnictví, humánní a veterinární medicíně; (9) přístroje pro měření; (10) měřicí a diagnostické lékařské přístroje, nástroje a pomůcky zařazené ve tř. 10; (42) vědecký a průmyslový výzkum; (44) péče léčebná, hygienická, služby veterinární.
(511) 1, 5, 9, 10, 42, 44
(210) O-442622

(111) **290384**
(220) 08.01.2007
(151) 21.05.2007
(540)

Fincentrum.cz

(730) **Fincentrum a.s.**, Pobřežní 620/3, Praha 8, 18600, CZ
(740) Ing. Václav Kratochvíl, Husníkova 2086/22, Praha 5, 15800
(510) (9) aparáty a přístroje vědecké, elektronické, fotografické, filmové, optické, aparáty pro záznam, uchování, převod, přenos nebo reprodukci zvuku nebo obrazu, telefony, záznamníky, faxy, magnetické nebo optické suporty zvukových nebo zvukově obrazových záznamů, přístroje pro zpracování informací a počítače, včetně jejich jednotlivých součástí a náhradních dílů ze třídy 9, počítačové hry, pohledy ilustrované se zvukovou nahrávkou, hlavolamy elektrické nebo elektronické, reklamní přístroje na střídavé obrazy, reklama světelná, reklamní světelné přístroje, nosiče záznamů nahrané i nenahrané, videokazety nahrané i nenahrané, audiokazety nahrané i nenahrané, audiovizuální programy, audioprogramy, audiovizuální díla, audiovizuální díla v digitální podobě, filmy, hudební díla, CD disky, programové vybavení pro počítače, software, hardware výpočetní techniky nebo komunikační nebo informační techniky, elektronické databáze a databázové produkty, informace a záznamy v elektronické podobě, informace a záznamy na nosiči s výjimkou nosičů papírových ze třídy 16, informace a data a

databáze a informační produkty na nosičích nebo i v elektronických, datových, informačních, počítačových a komunikačních sítích, související software a hardware, elektronické nebo datové nebo informační nebo komunikační nebo výpočetní sítě, včetně jednotlivých součástí a náhradních dílů obsažených ve třídě 9, multimediální aplikace, multimediální nebo informační katalogy, elektronické časopisy, elektronická periodika a knihy v elektronické podobě; (16) periodické a neperiodické publikace, knihy, učebnice a učební pomůcky, časopisy, brožury, fotografie, informační produkty na papírových nosičích, letáky, plakáty, data a databáze na papírových nosičích, tištěné manuály, reklamní, propagační, uživatelské, umělecké nebo ozdobné předměty z papíru, výrobky z papíru, např. pohlednice, dopisní papíry, obálky, přání, kalendáře, samolepky, obtisky, vystřihovánky, kartičky, tašky - v rámci této třídy, sešity, skicárky, pastelky, pera, nože na papír, těžitka; (35) obchodní poradenské a konzultační služby, reklamní, inzertní a propagační činnost, reklamní, inzertní a propagační činnost prostřednictvím jakéhokoliv média, prostřednictvím telefonní sítě nebo datové sítě nebo informační sítě nebo elektronické sítě nebo komunikační sítě nebo počítačové sítě, poskytování informací a jiných informačních produktů komerčního nebo reklamního charakteru, poskytování informačních produktů reklamního charakteru, poskytování multimediálních informací komerčního charakteru, komerční využití Internetu v oblastech komerčních internetových médií a vyhledávacích služeb, on-line inzerce, činnost reklamní agentury, marketing, zprostředkování v obchodních vztazích, pomoc při provozování obchodů a obchodních činností průmyslových nebo obchodních podniků, zprostředkovatelská činnost v obchodu a průmyslu - vše v oblasti výrobků zařazených ve tř. 9 a 16, merchandising, franchising, automatizované zpracování dat, služby, které zahrnují záznam, přepis, vypracování, kompilaci, přenášení nebo systematickosti písemných či datových či elektronických sdělení a záznamů, jakož i využívání nebo kompilaci matematických a statistických údajů, pronájem reklamních ploch, předvádění pro reklamní účely a podporu prodeje, předvádění zboží, rozšiřování reklamních materiálů a vzorků zboží, veletrhy a výstavy jako komerční a reklamní; (38) výměna zpráv, šíření, výměna nebo získávání zpráv a informací, šíření elektronických časopisů, informací, elektronických periodik, knih v elektronické podobě, audio nebo audiovizuálních děl prostřednictvím informační nebo datové nebo elektronické nebo komunikační nebo telekomunikační nebo počítačové sítě, zejména Internetu, pomocí satelitů, komunikace, poradenská činnost v oblasti sdělovacích prostředků, informační služby v oblasti Internetu, rozhlasového a televizního vysílání, služby zabezpečující audiovizuální komunikaci prostřednictvím informačních a telekomunikačních sítí, např. počítačové sítě Internet, satelitu, poskytování přístupu k Internetu; (39) služby distribuční, zejména distribuce knih, novin a časopisů; (41) nakladatelství a vydavatelství, ediční činnost, publikační činnost, nahrávání nosičů zvukových nebo obrazové zvukových, půjčování nahraných zvukových a zvukové obrazových záznamů, TV produkce, filmová produkce, televizní výroba programů, tvorba a výroba televizních a audiovizuálních programů, agenturní činnost v oblasti kultury, zprostředkování v oblasti kultury, výchovy, zábavy a sportu, výchovná, vzdělávací, soutěžní a zábavní činnost, zábavní nebo kulturní nebo vzdělávací představení, organizace společenských a kulturních akcí, organizace, provozování a provádění her a soutěží i veřejných, pořádání a organizační zajištění kurzů, školení, přednášek, konferencí, organizování sportovních soutěží, pořádání loterií, veletrhy a výstavy ke kulturním a vzdělávacím účelům, organizování kulturních a vzdělávacích akcí, informační služby v oboru periodického tisku.

(511) 9, 16, 35, 38, 39, 41
(210) O-444312

(111) **290465**
(220) 01.12.2006
(151) 28.05.2007
(540)

STOKES

(730) **INTEGRAF s.r.o.**, Myslbekova 273, Náchod, 54701, CZ
(740) PROPATENT, Ing. Vlasta Sedláčková, Pod Pekařkou 1, Praha 4, 14700
(510) (40) sitotisk, gumotisk, chemigrafie, galvanoplastika, knihtisk, ofsetový tisk; (45) služby zabezpečení výrobků proti padělání prostřednictvím ochranných prvků, služby zajištění sekundárního ověření přítomnosti, pravosti a charakteristik ochranných prvků v podezřelých dokumentech a výrobcích.

(511) 40, 45
(210) O-443373

(111) **290752**
(220) 02.11.2006
(151) 13.06.2007
(540)



(730) **FLOSMAN a.s.**, Chýnovská 1917/9, Tábor, 39002, CZ
(740) PatentCentrum Sedlák & Partners s.r.o., Husova 5, České Budějovice, 37001
(510) (35) reklama, propagace a inzerce, marketing, marketingové a nákupní poradenství, výzkum trhu a analýza trhu, public relations, management, obchodní administrativa, poradenství v oblasti obchodní, organizační, personální a podnikové ekonomie, kancelářské práce, prezentace výrobků a služeb v hypermarketech, supermarketech, maloobchodních prodejnách s potravinami a obchodních domech, provozní operace velkoobchodů, supermarketů, maloobchodních prodejen s potravinami a obchodních domů, a to sjednávání a uzavírání smluv týkající se nákupu a prodeje výrobků a užití služeb, zprostředkovatelská činnost týkající se nákupu a prodeje pomocí a prostřednictvím elektroniky a elektronických prostředků, poskytování informací o výrobcích a službách pomocí Internetu, šíření reklamních a propagačních materiálů, propagace formou přímé zásilkové distribuce vzorků, aranžování výloh, doplňování prodejních regálů a polic, organizace, průběh a dohled nad prodejem a propagačními pobídkovými projekty, informace, poradenství a pomoc vztahující se ke všem shora uvedeným službám, shromažďování informací do počítačových databází, vyhodnocení obchodu a průzkum trhu, analýza cen, reprodukce a kopírování dokumentů, služby spojené s obchodním managementem a administrativou vztahující se k tiskovinám, organizace výstav pro komerční nebo reklamní účely; (36) služby vztahující se k proplácení šeků, kreditní služby, poskytování bankovních automatů, služby vztahující se k úsporám, bankovníctví, služby týkající se leasingu, hypoték a cenných papírů, makléřství, záruky, kapitálové investice, služby spojené s používáním bezpečnostní schránky, pojišťovací služby, služby vztahující se k finančnímu a investičnímu poradenství a analýze, služby vztahující se k převodu peněz, služby spojené s prověřováním a zúčtováním šeků, platby za administrativní služby, služby spojené se správou kapitálu a investic, záznamy, kalkulace a fakturace za finanční transakce, realitní kanceláře, směnárenské služby a převody elektronickou cestou, vystavování cestovních šeků, pronájem a správa nemovitostí; (39) dopravní služby, zejména doručování balíků a zboží, speditérské služby, nákladní doprava, kamionová obchodní doprava, přepravní služby, doručování zboží na dobírku, balení a skladování zboží, organizování a sjednávání cest, poskytování informací o skladování, služby parkovacích ploch, pronájem vozidel a příslušenství k nim (nosiče zavazadel); (43) hostinské služby, jídelna, kavárna, restaurace, catering a ubytování hostů.
(511) 35, 36, 39, 43
(210) O-442555

(111) **290946**
(220) 22.01.2007
(151) 20.06.2007
(540)



- (730) **INSTITUT Bazální stimulace s.r.o.**, J. Opletala 680, Místek, Frýdek-Místek, 73801, CZ
- (740) Ing. Iva Rylková, Polská 1525, Ostrava - Poruba, 70800
- (510) (10) výrobky zdravotní péče zahrnuté v této třídě, přístroje a nástroje pro lékařské účely, zdravotnické pomůcky pro lékařské účely, dudlíky na dětské láhve, dudlíky (šidítka), zařízení pro cvičení pro lékařské účely, fyzioterapeutická zařízení, lůžka speciální pro lékařské účely, podložky pro nemocniční lůžka, vibrační zařízení pro nemocniční postele, vibromasážní přístroje, zdravotní matrace pro lékařské účely, podložky proti proleženinám, lůžkové vibrátory, polštářky (uspávací při nespavosti), rukavice na masáže, speciální masážní lehátka, nemocniční lehátka, pojezdná lůžka pro lékařské účely, invalidní vozíky, zdravotnická pojezdná křesla; (16) tiskoviny periodické i neperiodické, publikace, manuály, fotografie, plakáty, kancelářské a školní potřeby a pomůcky v rámci této třídy, psací potřeby, papír a výrobky z papíru, papírnické výrobky v rámci této třídy; (35) zprostředkování nákupu a prodeje zdravotnické techniky a shora uvedených výrobků, reklama, propagace, inzerce, předvádění zboží, organizace a pořádání obchodních a komerčních výstav, aktualizování reklamních materiálů, dodavatelské služby pro třetí osoby (nákup výrobků a nákup služeb v rámci této třídy pro jiné podniky), poskytování obchodních nebo podnikatelských informací, kopírování, obchodní poradenství, reklama on-line v počítačové síti, rozšiřování reklamních materiálů zákazníkům (tisky, vzorky), vydávání reklamních nebo náborových propagačních a inzertních textů, činnost ekonomických poradců, činnosti finančních poradců v rámci této třídy a zprostředkování výše uvedených služeb; (41) pořádání odborných kurzů, školení a jiných vzdělávacích akcí včetně lektorské činnosti, školicí a vzdělávací činnost, výchova, služby v oblasti vzdělávání, pořádání odborných konferencí, vydavatelská činnost, služby vydavatelství, pořádání neobchodních výstav a zprostředkování výše uvedených služeb; (44) aromaterapeutické služby, fyzioterapie, masáže, akupresura, ošetrovatelské služby, zdravotní péče.
- (511) 10, 16, 35, 41, 44
(210) O-444657

(111) **291029**
(220) 28.08.2006
(151) 27.06.2007
(540)

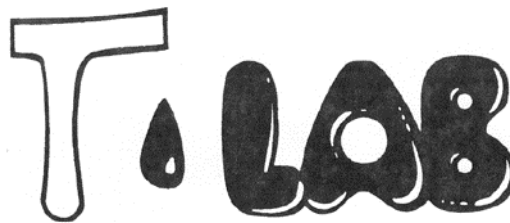

- (730) **T-LAB, s.r.o.**, Řípská 960/9a, Brno - Slatina, 62700, CZ
- (740) Mgr. Václav Pacl, Pod Školou 1278, Šenov u Ostravy, 73934
- (510) (1) chemické suroviny, výrobky a přípravky pro průmysl, vědy a fotografie, pro zemědělství, zahradnictví a lesnictví, prostředky pro čerání tekutin, chemické prostředky pro čištění tekutin, zejména olejů, dehydratační prostředky pro průmyslové účely, průmyslové detergenty, dispergační činidla pro oleje, disperzní látky z plastů, emulgátory, emulze pro kovoobrábění, v rámci této třídy, enzymatické přípravky pro průmyslové účely, filtrační materiály a přípravky pro průmysl, v rámci této třídy, hydraulické kapaliny, chemikálie pro laboratorní analýzy a pro vědecké účely, nemrznoucí látky, ohnivzdorné přípravky, přípravky pro úsporu paliv, převodové kapaliny, reagencie, s výjimkou činidel pro lékařské a zvěrolékařské účely, rozpouštědla pro fermeže, laky, oleje a emulze, tenzní činidla, látky na odstraňování usazenin, umělé pryskyřice, plastické hmoty v surovém stavu pro průmysl, alkohol (líh), alkohol čistý, destilovaná voda, bělicí činidla, hasící prostředky, hasící směsi, chladivá, v rámci této třídy, průmyslová lepidla a pojidla, prací a čistící prostředky pro použití v průmyslových procesech nebo při výrobě, čistící prostředky strojů a chladicích systémů, pro odstraňování zbytků oleje, olejových filmů, kalů a ostatních běžnými prostředky nerozpustitelných úsad z provozu zejména obráběcích strojů, jímek řezných kapalin a emulzí a v potrubích, chemická aditiva-desinfektanty pro vodou ředitelné řezné a chladicí kapaliny, konzervační prostředky na zdivo, s výjimkou barev a olejů, žiraviny pro průmyslové účely; (2) barvy, nátěry, laky, fermeže a mořidla pro průmyslové, řemeslnické a umělecké účely, sklenářský tmel, antikorozi a impregnační nátěry, ochranné antikorozi přípravky, zejména tuky a oleje, přírodní pryskyřice v surovém stavu, kovové fólie, tonery pro kopírovací stroje a zařízení, ředidla pro laky; (3) přípravky bělicí, prací, avivážní, čistící, leštící, odmašťovací a na odstraňování nátěrů a lakových povlaků, čistící prostředky na okna, na tapety, líhy a louhy, pro jiné účely - na čištění dřeva, kůže, kovů, skla, barevných papírů, parket a usní, písek jemný na drhnutí a cídění, kapaliny na mytí předních skel vozidel, a to i na odstraňování námrazy z vozidel, plavená křída, přípravky pro osobní hygienu, přípravky na mytí a do koupele, přípravky na čištění rukou zvláště znečištěných, mýdla, pěny, gely, přípravky pro péči o vlasy, šampóny, vše k lidské očistě prováděné doma i mimo domov, vlasové vody, laky, tužidla, gely, soli v rámci této třídy, přípravky pro péči o zuby a dutinu ústní, zubní pasty a prášky, ústní vody, nikoliv pro léčebné účely, přípravky dezodorační a toaletní pro osobní potřebu, přípravky na holení, rovněž před a po holení, přípravky depilační, přípravky pro péči a pěstění pokožky, spadající do této třídy, krémy, emulze, oleje, mléka, pleťové vody, přípravky masážní, přípravky na opálení, také před a po opalování, parfumerie a kosmetika, přípravky osvěžující, spadající do této třídy, výrobky a voňavkářské přípravky, vata pro kosmetické účely, vatové tyčinky a tampóny pro kosmetické účely; (4) průmyslové oleje a tuky, mazadla, strojní olej, mazut, paliva (černé a hnědé uhlí, rašelina), paliva k topným účelům, zejména palivové dřevo, líh a oleje pro vytápění, palivové směsi, petrolej, oleje a pohonné hmoty, látky pro osvětlování a svícení, prostředky na vázání, kropení, odsávání a pohlcování prachu, též desinfekční, aditiva nechemická jako desinfektanty pro vodou ředitelné řezné a chladicí kapaliny; (7) stroje, zařízení, náhradní díly k nim, spadající do této třídy, zejména odlučovače oleje a vysavače odpadních kapalin; (9) hasící přístroje, osobní ochranné prostředky, požární hlásiče a detektory kouře; (35) shromažďování různého zboží pro třetí osoby (kromě jejich přepravy), v rozsahu zbožových tříd 01 až 34, za účelem umožnění spotřebitelům, aby si tyto výrobky mohli pohodlně prohlížet a nakupovat, předvádění zboží, dovozní a vývozní agentura; (39)

doprava, zejména automobilová, zvláště pak nákladními auty, balení zboží a jeho dodávání, doprava, uskladňování zboží, pronájem parkovišť, pronájem skladů, překládači zařízení, garážování včetně pronajímání, zasilatelství; (40) zpracování materiálů mechanickou či chemickou transformací, sestavování materiálů pro třetí osoby, informace o zpracování a úpravě materiálů, zpracování, recyklace a likvidace odpadu, dekontaminace nebezpečných látek.

(511) 1, 2, 3, 4, 7, 9, 35, 39, 40

(210) O-440546

(111) **291383**

(220) 20.12.2006

(151) 10.07.2007

(540)



(730) **Nezávislý odborový svaz Policie České republiky**, Bartolomějská 7, Praha 1, 11000, CZ

(740) **ŠTROS & KUSÁK** advokátní a patentová kancelář, JUDr. David Štros, advokát, Národní 32, Praha 1, 11000

(510) (35) propagační činnost, obchodní administrativa, kancelářské práce; (41) výchova, školení, semináře, zábava, sportovní a kulturní aktivity, rekreace a služby pro oddech, organizování a vedení školení a konferencí, vzdělávací informace, organizování sportovních soutěží, organizování a vedení seminářů, pořádání a řízení pracovních setkání (školení); (42) programování, právní služby a právní pomoc pro členy; (43) restaurace, služby spojené s opatřováním ubytování a stravování v noclehárnách, hotelích, penzionech, turistických táborech (camping), turistických domovech, sanatoriích a zotavovnách; (44) péče léčebná a hygienická.

(511) 35, 41, 42, 43, 44

(210) O-443982

(111) **291453**

(220) 20.02.2007

(151) 10.07.2007

(540)



(730) **Forejt Broněk**, Chebská 481, Plzeň - Křimice, 32200, CZ

(740) **Langrova, s.r.o.**, Skrétova 48/1011, Plzeň, 30100

(510) (29) zelí kysané, sterilované, nakládané, konzervované, zeleninové směsi a saláty s převahou zelí; (31) čerstvé zelí, sazenice zelí, semena zelí; (32) šťáva ze zelí, zeleninové šťávy s přísadou šťávy ze zelí; (44) šlechtitelství se zaměřením na zelí.

(511) 29, 31, 32, 44

(210) O-445628

(111) **291529**

(220) 27.12.2006

(151) 17.07.2007

(540)



(730) **Continental Matador Rubber, s.r.o.**, Terézie Vansovej 1054, 020 01 Púchov, SK

(740) **KOREJZOVÁ & SPOL., v.o.s.**, JUDr. Petra Korejzová, advokátka, Korunní 810/104 E, Praha 10, 10100

(510) (12) pneumatiky všech druhů, automobilové díly a součásti; (35) reklamní služby, odborné obchodní poradenství, obchodní služby týkající se zboží ve třídě 12, zprostředkování obchodu se zbožím a službami ve třídě 12, 37; (37) servisní služby spojené s pneumatikami, protektorování.

(511) 12, 35, 37

(210) O-444110

(111) **291840**

(220) 12.03.2007

(151) 01.08.2007

(540)



(730) **Chládek & Tintěra, Pardubice a.s.**, K Vápence 2677, Pardubice, Zelené Předměstí, 53002, CZ

(510) (37) výstavba, rekonstrukce a údržba budov, inženýrských sítí a jiných směrových staveb včetně jejich rekonstrukcí a údržby, demolice stavebních objektů, poskytování stavebních informací, vykonávání stavebního dozoru, poskytování stavebního poradenství; (40) likvidace, recyklace a regenerace odpadních materiálů; (42) inženýrské práce ve stavebnictví a inženýrské služby ve stavebnictví, projektování staveb.

(511) 37, 40, 42

(210) O-446332

(111) **291841**
(220) 12.03.2007
(151) 01.08.2007
(540)



(730) **Chládek & Tintěra, Pardubice a.s.**, K Vápence 2677, Pardubice, Zelené Předměstí, 53002, CZ
(510) (37) výstavba, rekonstrukce a údržba budov, inženýrských sítí a jiných směrových staveb včetně jejich rekonstrukcí a údržby, demolice stavebních objektů, poskytování stavebních informací, vykonávání stavebního dozoru, poskytování stavebního poradenství; (40) likvidace, recyklace a regenerace odpadních materiálů; (42) inženýrské práce ve stavebnictví a inženýrské služby ve stavebnictví, projektování staveb.
(511) 37, 40, 42
(210) O-446333

(111) **291842**
(220) 12.03.2007
(151) 01.08.2007
(540)



(730) **Chládek & Tintěra, Pardubice a. s.**, K Vápence 2677, Pardubice, Zelené Předměstí, 53002, CZ
(510) (37) výstavba, rekonstrukce a údržba budov, inženýrských sítí a jiných směrových staveb včetně jejich rekonstrukcí a údržby, demolice stavebních objektů, poskytování stavebních informací, vykonávání stavebního dozoru, poskytování stavebního poradenství; (40) likvidace, recyklace a regenerace odpadních materiálů; (42) inženýrské práce ve stavebnictví a inženýrské služby ve stavebnictví, projektování staveb.
(511) 37, 40, 42
(210) O-446334

(111) **291995**
(220) 28.03.2007
(151) 15.08.2007
(540)



(730) **UNITED HOTEL INVESTMENTS Bohemia s.r.o.**, Staroměstské nám. 20, Praha 1, 11000, CZ
(740) **KOREJZOVÁ & SPOL.**, v.o.s., JUDr. Petra Korejzová, Korunní 810/104 E, Praha 10, 10100
(510) (35) reklama, propagace a inzercie všemi druhy médií, marketing; (41) provozování zařízení sloužících k zábavě, vzdělávání, poskytování výchovně-zábavních, školicích, pracovních a klubových služeb (klubová činnost), pořádání recepce a cateringových akcí v rámci této třídy; (43) poskytování stravovacích a ubytovacích služeb, zejména v hotelích, penzionech, restauracích, kavárnách, barech, nočních klubech, bistrech a zařízeních rychlého občerstvení, catering v rámci této třídy.
(511) 35, 41, 43
(210) O-446867

(111) **291997**
(220) 28.03.2007
(151) 15.08.2007
(540)

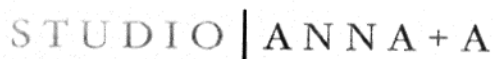

(730) **Kuchtová Alena**, Jindřicha Plachty 3, Praha 5, 15000, CZ
(740) Václav Müller, patentový zástupce, Filipova 2016, Praha 4, 14800
(510) (20) nábytek včetně kovového a kempingového nábytku, broušená skla a zrcadla, rámy, výrobky ze dřeva, korku, rákosu, třtiny, vrbového proutí, rohoviny, kostí, slonoviny, jantaru, perleti, buničiny, výrobky z plastických hmot, matrace, žíněnky, podhlavníky apod; (24) záclony a záclonové látky, závěsy a závěsové látky, potahy a potahové látky, ubrusy a přehozy a jiné textilní interiérové a textilní zboží nezařazené v jiných třídách, tkaniny s výjimkou tkanin zařazených ve třídách 22 a 26, pokrývky včetně cestovních pokrývek, ložní prádlo; (25) oděvy, saka, kalhoty, svetry, košile, obleky, sukně, pláště, kostýmy, cvičební úbory, oděvní doplňky, kravaty, motýlky, šály, rukavice, klobouky, čepice, ponožky, šle, spodní prádlo, kožešinové ozdoby oděvní, blůzy, barety, šátky, podkolenky, boty, turistické oděvy, pracovní oděvy, oděvy pro volný čas, zejména pro sport; (37) montáž interiérových doplňků, jako odborné zavěšování a aranžování závěsů záclon apod; (40) šití závěsů a textilních doplňků, zejména v anglickém stylu; (42) tvorba designu, poradenská činnost v oblasti aranžování interiérů.
(511) 20, 24, 25, 37, 40, 42
(210) O-446882

(111) **292268**
(220) 12.03.2007
(151) 29.08.2007
(540)

(730) **Multiaqua s.r.o.**, Veverkova 1343, Hradec Králové, 50002, CZ
(510) (37) poskytování stavebních informací, vykonávání stavebního dozoru, poskytování stavebního poradenství; (42) inženýrské práce ve stavebnictví a inženýrské služby ve stavebnictví, projektování staveb.
(511) 37, 42
(210) O-446328

(111) **292269**
(220) 12.03.2007
(151) 29.08.2007
(540)

(730) **KVIS Pardubice a.s.**, Pardubice - Rosice 151, 53353, CZ
(510) (37) výstavba, rekonstrukce a údržba budov, inženýrských sítí a jiných směrových staveb včetně jejich rekonstrukcí a údržby, demolice stavebních objektů, poskytování stavebních informací, vykonávání stavebního dozoru, poskytování stavebního poradenství; (40) likvidace, recyklace a regenerace odpadních materiálů; (42) inženýrské práce ve stavebnictví a inženýrské služby ve stavebnictví, projektování staveb.
(511) 37, 40, 42
(210) O-446331

(111) **292376**
(220) 18.01.2007
(151) 05.09.2007
(540)

(730) **N.G. ELEKTRO TRADE, a.s.**, U Dívčích hradů 1971/18, Praha 5 Smíchov, 15000, CZ
(740) Bohemia Patent, Ing. Jana Vanděliková, Vodičkova 791/41, Praha 1 - Nové Město, 11000
(510) (7) ručně ovládané elektrické a pneumatické nářadí k opracování kovů, kamene, betonu, skla, zdíva, stroje a přístroje ke zpracování dřeva a jiných hmot, řezačky - řezací stroje, pily všeho druhu (stroje), pilové pásy, vrtačky elektrické ruční, vrtačky akumulátorové, magnetické vrtačky, vrtací jednotky s posuvem, hydraulické utahovačky, utahovací zařízení, vícevřetenové utahovačky, zvedáky (stroje), vrtací šroubováky (části strojů), startéry pro motory a hnací stroje, úkosovačky trubek, brusky (stroje), leštičky (stroje), frézy (stroje), sekáče (strojní), děrovače, ofukovací pistole, vysavače pro suché a mokré použití, hadice k vysavačům prachu, regulátory otáček pro stroje, motory a hnací stroje v rámci této třídy, regulátory rychlosti pro stroje a motory, stroje pro revize a údržbu potrubních systémů, stroje na opracování dřeva, dřevoobráběcí stroje a jejich součástí, lisy na dýhy (lisovací stroje), nožové jednotky, výstružníky, výhrubníky, vrtáky (důlní), frézovací trny, vrtačková skličidla, strojní pilové pásy, kovopily, závitníky a závitové čelisti, ložiska (části strojů), kompresory (stroje), kartáče jako součásti strojních zařízení, hevery (stroje); (8) nástroje a nářadí ruční, železné nářadí, přenosné nářadí pro úpravy svarových ploch, dlabací nástroje, držáky vrtáků (ruční nářadí), frézy (nástroje), hevery (ruční), kladiva (ruční), leštící (glazovací) nástroje, lisovací nástroje, páky (nářadí), pistole stříkací (ruční nářadí), zklížovací nářadí, nože a nožičské zboží, nářadí na udržování pil a pilníků, vše výše uvedené s ručním pohonem, ruční dílenské nářadí a nástroje s ručním pohonem, zejména klíče maticové (ruční nástroje), kleště, sochory, hasáky, šroubováky, montážní soupravy, pilníky (nástroje), vytahovačky hřebíků, brusné kotouče (ruční nástroje), brusné nástroje, smirkové brusné kotouče, diamantové brusné kotouče, gola sady, zednické nářadí a nástroje v rámci této třídy, řezné a řezací nástroje a kotouče (ruční nářadí), ruční pilky a řezné plátky; (9) přístroje a nástroje elektrické, především elektronické přístroje a nástroje pro distribuci, transformaci, akumulaci, regulaci, řízení, vedení a kontrolu elektrického proudu, elektroinstalační výrobky a materiál v rámci této třídy, vypínače, stmívače, přerušovače, pojistky, zásuvky a zásuvkové systémy, pouzdra a kryty zásuvek a zásuvkových systémů, zástrčky a ostatní elektrické spojky, ústředny, rozvodné skříně, rozvodné pulty, rozvodné panely, rozvaděče a rozvodnice z plastu, plechu a jiných izolačních materiálů, kryty a pouzdra rozvaděčů, sběrníkové systémy, spínače, přepínače, systémy řízení osvětlení, detektory, senzory, ochranná relé, přípojkové krabice, přípojnice, měniče proudu, jističe, proudové chrániče, ochranná relé, elektrické vodiče; (35) reklamní, propagační a inzertní činnost, obchodní, poradenská a zprostředkovatelská činnost v oblasti výrobků uvedených ve třídách 7, 8 a 9, zprostředkovatelská činnost v rámci služeb; (37) elektromontážní a elektroinstalační práce, montáže, instalace, opravy, servis výrobků v rámci třídy 9, především montáže, instalace, opravy a servis elektrických strojů, přístrojů, nástrojů a ručního nářadí, informace o opravách, poradenská a zprostředkovatelská činnost v rámci této třídy; (40) zpracování materiálů v rámci této třídy, kovoobrábění, galvanizace kovů, zpracování železa a oceli, zpracování kovů a jejich úprava, kovovýroba, obrábění a tváření, svařování a pálení, frézování, řezání, dělení kovového materiálu, hoblování, vrtání, broušení, kovářské práce, kalení, pokovování, zpracování skla, informace o zpracování materiálu, pokovování, rytí, poradenská a zprostředkovatelská činnost v rámci této třídy; (42) projektování práce, především projektování elektrických a elektronických zařízení, elektrických rozvodů, elektrických instalací, práce konstruktérské,

zejména konstrukce nástrojů, elektrických strojů, elektrických a elektronických přístrojů, provádění revizí elektrických zařízení, poradenská činnost v oboru elektrických zařízení NN (nízké napětí), VN (vysoké napětí), WN (velmi vysoké napětí), poradenská a zprostředkovatelská činnost v rámci této třídy.

(511) 7, 8, 9, 35, 37, 40, 42
(210) O-444582

(111) **292378**
(220) 18.01.2007
(151) 05.09.2007
(540)



(730) **N.G. ELEKTRO TRADE, a.s.**, U Divých hradů 1971/18, Praha 5 Smíchov, 15000, CZ
(740) Bohemia Patent, Ing. Jana Vandělková, Vodičkova 791/41, Praha 1 - Nové Město, 11000
(510) (9) elektroinstalační výrobky v rámci této třídy, elektroinstalační materiál, vypínače, stmívače, přerušovače, pojistky, zásuvky a zásuvkové systémy, pouzdra a kryty zásuvek a zásuvkových systémů, zástrčky a ostatní elektrické spojky, ústředny, rozvodné skříně, rozvodné pulty, rozvodné panely, rozvaděče a rozvodnice z plastu, plechu a jiných izolačních materiálů, kryty a pouzdra rozvaděčů, sběrníkové systémy, spínače, přepínače, systémy řízení osvětlení, detektory, senzory, ochranná relé, přípojkové krabice, přípojnice, měniče proudu, jističe, proudové chrániče, ochranná relé.

(511) 9
(210) O-444597

(111) **292682**
(220) 23.02.2007
(151) 19.09.2007
(540)



(730) **INTEDOOR spol. s r.o.**, Československé armády 348, Cvikov, 47154, CZ
(740) Ing. Václav Strnad, Rychtářská 375/31, Liberec 14, 46014
(510) (6) nábytková kování (kovová), kovové závěsy, úchyty dvířek a zásuvek (kovové), nábytkové nohy a podstavce (kovové), vodovodní ventily a baterie (kovové); (11) závěsná a nástěnná osvětlení, osvětlovací tělesa, světelné rampy, umyvadla; (20) koupelnový nábytek, koupelnové skřínky, skřínky se zrcadlem, skřínky s umyvadlem, resp. s umyvadly, skřínky s osvětlením, doplňkové skřínky, nástěnné police, zrcadla, nábytková kování (nekovová), nekovové závěsy, úchyty dvířek a zásuvek (nekovové), nábytkové nohy a podstavce (nekovové), vodovodní ventily a baterie z umělých hmot; (35) inzertní, propagační a reklamní činnost a

akce prostřednictvím tisku, rozhlasu a obrazového přenosu nebo záznamu, obchodní reklama, zprostředkování reklamy a propagace, využití Internetu v reklamě, propagaci a obchodu, zprostředkovatelské služby a marketing v oblasti obchodu a obchodních služeb, obchodní nebo podnikatelské informace, pronájem reklamních materiálů, pronájem reklamních ploch, vydávání reklamních, propagačních a inzertních tisků všeho druhu v písemné i obrazové formě uplatněných na výrobcích, reklamních předmětech, obalech, na plošných nosičích, distribuce reklamních prospektů, projektů, katalogů a vzorků, obchodní zastupování tuzemských a zahraničních firem, správa obchodních zájmů třetích osob, koncepce a projekty rozvoje firem, zprostředkování nákupu a prodeje výrobků a služeb v uvedených oborech, organizování propagačních a komerčních akcí, předvádění zboží, distribuce zboží k reklamním účelům, direct mailing, marketingové průzkumy a testování trhu, obchodní analýzy a rešerše, marketingová strategie, marketingové plány a poradenství, organizování a pořádání výstav k obchodním a reklamním účelům, obchodní konzultační informace a poradenské služby ve vztahu k uvedeným výrobkům a službám, poradenství v otázkách ekonomiky podnikání a organizace podnikání, pomoc při řízení obchodní činnosti, obchodní administrativa, obchodní informační servis o dodávaném zboží a poskytovaných službách prostřednictvím Internetu, zprostředkovatelská činnost v oblasti obchodu a obchodních služeb prostřednictvím Internetu.

(511) 6, 11, 20, 35
(210) O-445786

(111) **293128**
(220) 03.05.2007
(151) 03.10.2007

(540) **SALTEK PŘEPĚTÍ POD KONTROLOU**
... ..KDYKOLI

(730) **SALTEK s.r.o.**, Drážďanská 561/85, Ústí nad Labem, 40007, CZ
(740) PROPATENT, Ing. Vlasta Sedláčková, Pod Pekařkou 1, Praha 4, 14700
(510) (9) aparáty a přístroje elektrické v rámci této třídy, aparáty a přístroje vědecké, námořní, geodetické, fotografické, filmové, optické přístroje pro vážení, měření, signalizaci, kontrolu (inspekci), záchranu a přístroje učební, aparáty pro záznam, převod, reprodukci zvuku nebo obrazu, magnetické suporty zvukových záznamů, gramofonové desky, automatické distributory a mechanismy na mince, zapisovací pokladny (záznam), kalkulační stroje, přístroje pro zpracování informací a počítače, hasicí přístroje, výrobky přepětíové ochrany - zařízení proti pulsnímu přepětí, jističe; (37) instalace a opravy elektronických a elektrických zařízení, strojů a přístrojů, instalace počítačových sítí.

(511) 9, 37
(210) O-447876

(111) **293129**
(220) 03.05.2007
(151) 03.10.2007
(540)

SALTEK

Přepětí pod kontrolou...

...kdekoli

(730) **SALTEK s.r.o.**, Drážďanská 561/85, Ústí nad Labem, 40007, CZ
(740) PROPATENT, Ing. Vlasta Sedláčková, Pod Pekařkou 1, Praha 4, 14700
(510) (9) aparáty a přístroje elektrické v rámci této třídy, aparáty a přístroje vědecké, námořní, geodetické, fotografické, filmové, optické přístroje pro vážení, měření, signalizaci, kontrolu (inspekci), záchranu a přístroje učební, aparáty pro záznam, převod, reprodukci zvuku nebo obrazu, magnetické suporty zvukových záznamů, gramofonové desky, automatické distributory a mechanismy na mince, zapisovací pokladny (záznam), kalkulační stroje, přístroje pro zpracování informací a počítače,

hasicí přístroje, výrobky přepětové ochrany - zařízení proti pulsnímu přepětí, jističe; (37) instalace a opravy elektronických a elektrických zařízení, strojů a přístrojů, instalace počítačových sítí.

(511) 9, 37
(210) O-447877

(111) **293396**
(220) 30.10.2006
(151) 17.10.2007
(540)

(111) **293272**
(220) 11.04.2007
(151) 10.10.2007
(540)

MAZLÍČEK

(730) Česká pojišťovna a.s., Spálená 16, Praha 1, 11304, CZ
(740) Dana Lukajová, patentový zástupce, Voršilská 10, Praha 1, 11000
(510) (36) finanční služby, pojišťovnictví, zajišťovací činnost, činnosti související s pojišťovací a zajišťovací činností, zábranná činnost, bankovníctví, finanční služby, provádění bankovních obchodů a jakýchkoliv operací s tím spojených, bankovní služby, služby týkající se financí a peněžnictví, přijímání vkladů, poskytování úvěrů, vydávání hypotečních zástavních listů, investování do cenných papírů, financování pronájmu, vedení účtů, řízení, obsluha a provozování výměny dat v rámci platebního styku, poradenská činnost a zprostředkování v oblasti financí a pojišťovnictví.

(511) 36
(210) O-447279

(111) **293395**
(220) 30.10.2006
(151) 17.10.2007
(540)

ZLATNICKÝ ATELIÉR

(730) **Kopecská Lucie**, Argentinská 772/3, Praha 7 - Holešovice, 17000, CZ
(740) DOLEČEK KAHOUNOVÁ SEDLÁČKOVÁ Advokátní kancelář, Mgr. Kateřina Sedláčková, Ostrovní 30/126, Praha 1, 11000
(510) (37) opravy hodin, nýtování, informace o opravách; (40) broušení, cinování, čištění povrchů, elektrolytické pokovování, frézování, galvanizace, pokovování, chromování, kovářství, pokovování kovových materiálů, kalení kovů, odlévání kovů, kreslení a rýsování laserem, barvení kůže, leštění třením, letování, montáž materiálů na objednávku pro třetí osoby, pájení, plátování kovových výrobků, plátování, poniklování, plátování niklem, popouštění kovů, pozlacování, plátování zlatem, rafinace, čištění, rytí, gravírování, stříbření, plátování stříbrem, svařování, rámování uměleckých děl, úprava a zpracování kovů, informace o zpracování a úpravě materiálů, zpracování odpadu, služby zubních techniků; (42) průmyslový design, grafický design, zkoušky materiálů, oděvní návrhářství, navrhování (průmyslový design), ověřování pravosti uměleckých děl, výzdoba interiérů.

(511) 37, 40, 42
(210) O-442431



(730) **Kopecská Lucie**, Argentinská 772/3, Praha 7 - Holešovice, 17000, CZ
(740) DOLEČEK KAHOUNOVÁ SEDLÁČKOVÁ Advokátní kancelář, Mgr. Kateřina Sedláčková, Ostrovní 30/126, Praha 1, 11000
(510) (37) opravy hodin, nýtování, informace o opravách; (40) broušení, cinování, čištění povrchů, elektrolytické pokovování, frézování, galvanizace, pokovování, chromování, kovářství, pokovování kovových materiálů, kalení kovů, odlévání kovů, kreslení a rýsování laserem, barvení kůže, leštění třením, letování, montáž materiálů na objednávku pro třetí osoby, pájení, plátování kovových výrobků, plátování, poniklování, plátování niklem, popouštění kovů, pozlacování, plátování zlatem, rafinace, čištění, rytí, gravírování, stříbření, plátování stříbrem, svařování, rámování uměleckých děl, úprava a zpracování kovů, informace o zpracování a úpravě materiálů, zpracování odpadu, služby zubních techniků; (42) průmyslový design, grafický design, zkoušky materiálů, oděvní návrhářství, navrhování (průmyslový design), ověřování pravosti uměleckých děl, výzdoba interiérů.

(511) 37, 40, 42
(210) O-442432

(111) **294166**
(220) 12.06.2007
(151) 21.11.2007
(540)

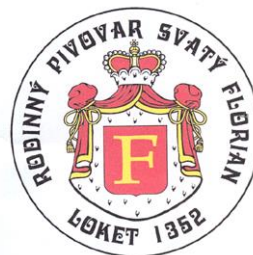

(730) **Lojín Václav**, T.G. Masaryka 136/81, Locket, 35733, CZ
(740) ZEMAN - podkrušnohorská patentová a známková kancelář, Petr Zeman, Hradní 301, Locket, 35733
(510) (16) papírenské výrobky, tiskárenské výrobky jako například periodické a neperiodické tiskoviny, katalogy, prospekty, plakáty, letáky a jiné reklamní, propagační a informační materiály na papírovém nosiči, papírové obaly, etikety, obaly z plastů náležející do třídy 16, tiskopisy, vstupenky, šatní lístky, jídelní a nápojové lístky včetně obalů, psací a kancelářské potřeby, diáře, kalendáře, pohlednice, fotografie a jiná grafická díla, kartografická díla, papírové ubrusy, banketní sukně, ubrusy stolní, utěrky, vše náležející do třídy 16, dekorativní a upomínkové předměty z papíru a papírové hmoty náležející do třídy 16; (21) výrobky užitné ze skla, porcelánu a keramiky, zejména jídelní a nápojové soupravy, nádobí kovové (ne z drahých kovů), výrobky ozdobné ze skla, porcelánu a keramiky, desky na jídelní a nápojové lístky, stolní chladicí nádoby náležející do třídy 21, utěrky všeho druhu náležející do třídy 21, stolní nádoby na led, ohříváky na pivo, otvíráky na pivo, otvíráky na jiné nápoje, nádoby na nápoje a pokrmy pro rychlé občerstvení z papíru

a plastů, náležející do třídy 21; (24) textilie interiérové, zejména ložní prádlo (prostěradla, povlečení), ložní pokrývky a příkrývky, lůžkové přehozy, sypkovina, povlaky na polštáře, plédy, osušky, ručníky, žínky, mycí rukavice, sprchové závěsy textilní i plastové, jiné textilie pro koupelny (kromě oblečení), textilní ubrusy, banketní sukně, ubrusy stolní, utěrky, záclonovina, záclony, textilní závěsy interiérové, tapety textilní; (32) pivo včetně ležáků, nealkoholická piva, nealkoholické nápoje; (33) alkoholické nápoje, zejména destiláty a lihoviny včetně nápojů míchaných a mixovaných; (40) pivovnictví a sladovnictví, příprava surovin pro výrobu piva, výroba sladu; (43) služby spojené s ubytováním a stravováním, provozování hotelů, penzionů, ubytoven, poskytování jiných forem přechodného ubytování, provozování restaurací, barů, kaváren, vináren, cukráren a bufetů.

(511) 16, 21, 24, 32, 33, 40, 43
(210) O-448976

(111) **294939**
(220) 20.12.2006
(151) 02.01.2008
(540)

PRO SANUM

(730) **PRO SANUM a.s. Praha**, Štěpánská 24, Praha 1, 11000, CZ
(740) Advokátní kancelář, Prof. Dr. Alexander Bělohávek, Jana Zajíce 32, Praha 7, 17000
(510) (3) mýdlo, voňavkářské a éterické oleje, vodičky na vlasy; (5) výrobky farmaceutické, zdravotnické a dietetické k lékařským účelům, dezinfekční léčebné prostředky, léčebné výrobky a přípravky pro lázně, léčebné byliny, lázně z přírodních vod, náplastí, obvazový a obkladový materiál; (44) lékařské služby.

(511) 3, 5, 44
(210) O-443994

(111) **295476**
(220) 17.08.2007
(151) 24.01.2008
(540)



(730) **PRODIN a.s.**, Jiráskova 169, Pardubice - Zelené Předměstí, 53002, CZ
(510) (37) poskytování stavebních informací, vykonávání stavebního dozoru, poskytování stavebního poradenství; (42) inženýrské práce ve stavebnictví a inženýrské služby ve stavebnictví, projektování staveb.

(511) 37, 42
(210) O-451010

(111) **295527**
(220) 06.09.2007
(151) 24.01.2008
(540)

ASMOT

(730) **VUES Brno s.r.o.**, Mostecká 992/26, Brno, Husovice, 61400, CZ
(740) Ing. Jiří Dohnal, Nedbalova 29, Brno, 62300
(510) (9) elektrické přístroje pro indikaci a/nebo ovládání parametrů fyzikálních veličin okolního prostředí, zejména teploty, vlhkosti, tlaku, rychlosti a/nebo směru proudění okolního tekutinového prostředí, a/nebo parametrů elektrického a/nebo magnetického pole, elektrické přístroje pro analýzu vyšších harmonických parametrických fyzikálních veličin elektrického a/nebo magnetického pole, přístroje a nástroje pro vedení, přepínání, přeměnu, akumulaci, regulaci nebo řízení elektrického proudu a/nebo napětí, rozvaděče nízkého napětí, přístroje a zařízení pro záznam,

zesilování, reprodukci a přenos písma, zvuku a obrazu, videorekordéry, videokamery, software na magnetických nosičích, magnetické nebo optické nosiče zvukových a/nebo obrazových záznamů nahrané i nenahrané, videokazety nahrané i nenahrané, audiokazety nahrané i nenahrané, audiovizuální programy, audiovizuální díla, audiovizuální díla v digitální podobě, CD disky, videodiskety, audiodiskety, informace a záznamy v elektronické podobě, kancelářská technika, zejména počítače, jejich periferní vybavení, včetně diskové jednotky pro uchování programu, diskové paměti, jednotky pro vnitřní řízení, počítačové programy na magnetických nosičích a ostatní příslušenství počítačů, databanky, faxové přístroje, kopírovací technika, telefonní přístroje, včetně v kombinaci se záznamníky, elektronické kalkulačky, související doplňkové zařízení, příslušenství a náhradní díly, elektrické cívky a držáky elektrických cívek, galvanické články, elektrické kolektory, elektrické kontaktní zařízení, elektrické ovládací, spínací a rozvodné desky, elektrické pojistky, elektrické poplašné zvonky, elektrické přípojky, elektrické přístroje pro spouštění a/nebo ovládání strojů a motoru pomocí elektrických veličin, jako například proudu a/nebo napětí, elektrické přístroje pro odporové i obloukové svařování, elektrické spínače, elektrické transformátory, elektrické ukazovací přístroje, jako například elektroměry, elektrické přístroje na zjišťování závad, hasicí zařízení elektráren, elektrické vedení, jakož i kabely elektrického vedení, elektrické vodiče, jakož i ohebné a světelné a elektrický izolovaný drát, elektrické výbojky, elektrody pro elektrické svařování, elektronky, diody, tranzistory, integrované elektronické obvody, jakož i s programovatelným prvkem, včetně mikročipů, elektrodynamické přístroje, elektrogalvanizační přístroje, elektrolyzéry, monočlánky, alkalické články, akumulátory, speciální pouzdra pro zařízení, přístroje a nástroje, které jsou zařazeny do této třídy; (42) projektová, konstrukční a inženýrská činnost v investiční výstavbě v oblasti stavebnictví, strojírenství a elektrotechniky, poradenské služby v oblasti strojírenství a elektrotechniky, inženýrsko-technická činnost v oblasti tvorby hardware a/nebo software, technické poradenství spadající do této třídy, inženýrsko-technické průzkumy, pronájem hardware, pronájem software, pronájem strojů a zařízení, obstaravatelská, zprostředkovatelská a poradenská činnost v oblasti výše uvedených služeb tř. 42.

(511) 9, 42
(210) O-451572

(111) **295528**
(220) 06.09.2007
(151) 24.01.2008
(540)

DCMOT

(730) **VUES Brno s.r.o.**, Mostecká 992/26, Brno, Husovice, 61400, CZ
(740) Ing. Jiří Dohnal, Nedbalova 29, Brno, 62300
(510) (9) elektrické přístroje pro indikaci a/nebo ovládání parametrů fyzikálních veličin okolního prostředí, zejména teploty, vlhkosti, tlaku, rychlosti a/nebo směru proudění okolního tekutinového prostředí, a/nebo parametrů elektrického a/nebo magnetického pole, elektrické přístroje pro analýzu vyšších harmonických parametrických fyzikálních veličin elektrického a/nebo magnetického pole, přístroje a nástroje pro vedení, přepínání, přeměnu, akumulaci, regulaci nebo řízení elektrického proudu a/nebo napětí, rozvaděče nízkého napětí, přístroje a zařízení pro záznam, zesilování, reprodukci a přenos písma, zvuku a obrazu, videorekordéry, videokamery, software na magnetických nosičích, magnetické nebo optické nosiče zvukových a/nebo obrazových záznamů nahrané i nenahrané, videokazety nahrané i nenahrané, audiokazety nahrané i nenahrané, audiovizuální programy, audiovizuální díla, audiovizuální díla v digitální podobě, CD disky, videodiskety, audiodiskety, informace a záznamy v elektronické podobě, kancelářská technika, zejména počítače, jejich periferní vybavení, včetně diskové jednotky pro uchování programu, diskové paměti, jednotky pro vnitřní řízení, počítačové programy na magnetických nosičích a ostatní příslušenství počítačů, databanky, faxové přístroje, kopírovací technika, telefonní přístroje, včetně v kombinaci se záznamníky, elektronické kalkulačky, související doplňkové zařízení, příslušenství a náhradní díly, elektrické cívky a držáky elektrických cívek, galvanické články, elektrické kolektory, elektrické kontaktní zařízení, elektrické ovládací, spínací a rozvodné desky, elektrické pojistky, elektrické poplašné zvonky, elektrické přípojky, elektrické přístroje pro spouštění a/nebo ovládání strojů a motoru pomocí elektrických veličin, jako například proudu a/nebo napětí, elektrické přístroje pro odporové i obloukové svařování, elektrické spínače, elektrické transformátory, elektrické ukazovací přístroje, jako například elektroměry, elektrické přístroje na zjišťování závad, hasicí zařízení elektráren, elektrické vedení,

jakož i kabely elektrického vedení, elektrické vodiče, jakož i ohebné a světelné a elektrický izolovaný drát, elektrické výbojky, elektrody pro elektrické sváření, elektronky, diody, tranzistory, integrované elektronické obvody, jakož i s programovatelným prvkem, včetně mikročipů, elektrodynamické přístroje, elektrogalvanizační přístroje, elektrolyzéry, monočlánky, alkalické články, akumulátory, speciální pouzdra pro zařízení, přístroje a nástroje, které jsou zařazeny do této třídy; (42) projektová, konstrukční a inženýrská činnost v investiční výstavbě v oblasti stavebnictví, strojírenství a elektrotechniky, poradenské služby v oblasti strojírenství a elektrotechniky, inženýrsko-technická činnost v oblasti tvorby hardware a/nebo software, technické poradenství spadající do této třídy, inženýrsko-technické průzkumy, pronájem hardware, pronájem software, pronájem strojů a zařízení, obstaravatelská, zprostředkovatelská a poradenská činnost v oblasti výše uvedených služeb tř. 42.

(511) 9, 42
(210) O-451573

(111) **295529**

(220) 06.09.2007
(151) 24.01.2008
(540)

SYNMOT

(730) **VUES Brno s.r.o.**, Mostecká 992/26, Brno, Husovice, 61400, CZ
(740) Ing. Jiří Dohnal, Nedbalova 29, Brno, 62300

(510) (9) elektrické přístroje pro indikaci a/nebo ovládání parametrů fyzikálních veličin okolního prostředí, zejména teploty, vlhkosti, tlaku, rychlosti a/nebo směru proudění okolního tekutinového prostředí, a/nebo parametrů elektrického a/nebo magnetického pole, elektrické přístroje pro analýzu vyšších harmonických parametrických fyzikálních veličin elektrického a/nebo magnetického pole, přístroje a nástroje pro vedení, přepínání, přeměnu, akumulaci, regulaci nebo řízení elektrického proudu a/nebo napětí, rozvaděče nízkého napětí, přístroje a zařízení pro záznam, zesilování, reprodukci a přenos písma, zvuku a obrazu, videorekordéry, videokamery, software na magnetických nosičích, magnetické nebo optické nosiče zvukových a/nebo obrazových záznamů nahrané i nenahrané, videokazety nahrané i nenahrané, audiokazety nahrané i nenahrané, audiovizuální programy, audiovizuální díla, audiovizuální díla v digitální podobě, CD disky, videodiskety, audiodiskety, informace a záznamy v elektronické podobě, kancelářská technika, zejména počítače, jejich periferní vybavení, včetně diskové jednotky pro uchování programu, diskové paměti, jednotky pro vnitřní řízení, počítačové programy na magnetických nosičích a ostatní příslušenství počítačů, databanky, faxové přístroje, kopírovací technika, telefonní přístroje, včetně v kombinaci se záznamníky, elektronické kalkulačky, související doplňkové zařízení, příslušenství a náhradní díly, elektrické cívky a držáky elektrických cívek, galvanické články, elektrické kolektory, elektrické kontaktní zařízení, elektrické ovládací, spínací a rozvodné desky, elektrické pojistky, elektrické poplašné zvonky, elektrické přípojky, elektrické přístroje pro spouštění a/nebo ovládání strojů a motoru pomocí elektrických veličin, jako například proudu a/nebo napětí, elektrické přístroje pro odporové i oboustranné svařování, elektrické spínače, elektrické transformátory, elektrické ukazovací přístroje, jako například elektroměry, elektrické přístroje na zjišťování závad, hasicí zařízení elektráren, elektrické vedení, jakož i kabely elektrického vedení, elektrické vodiče, jakož i ohebné a světelné a elektrický izolovaný drát, elektrické výbojky, elektrody pro elektrické sváření, elektronky, diody, tranzistory, integrované elektronické obvody, jakož i s programovatelným prvkem, včetně mikročipů, elektrodynamické přístroje, elektrogalvanizační přístroje, elektrolyzéry, monočlánky, alkalické články, akumulátory, speciální pouzdra pro zařízení, přístroje a nástroje, které jsou zařazeny do této třídy; (42) projektová, konstrukční a inženýrská činnost v investiční výstavbě v oblasti stavebnictví, strojírenství a elektrotechniky, poradenské služby v oblasti strojírenství a elektrotechniky, inženýrsko-technická činnost v oblasti tvorby hardware a/nebo software, technické poradenství spadající do této třídy, inženýrsko-technické průzkumy, pronájem hardware, pronájem software, pronájem strojů a zařízení, obstaravatelská, zprostředkovatelská a poradenská činnost v oblasti výše uvedených služeb tř. 42.

(511) 9, 42
(210) O-451574

(111) **295532**
(220) 06.09.2007
(151) 24.01.2008
(540)

KERAMAL

(730) **Sedlecký kaolin a.s.**, Božičany 167, Božičany, 36226, CZ
(740) Ing. Pavel Reichel, Lopatecká 14, Praha 4, 14700
(510) (2) malířské nátěry; (35) provozování virtuálních obchodních středisek na Internetu, zejména v oblasti malířských nátěrů, elektronické přijímání objednávek zboží.
(511) 2, 35
(210) O-451603

(111) **295627**
(220) 23.07.2007
(151) 30.01.2008
(540)



(730) **Dostal Tomáš**, K Zahrádkám 141, Radovesnice I, 28002, CZ
(510) (20) kuchyňské linky, vestavěné skříně, nábytek na míru z masivního dřeva, lamino desek, MDF desek, zrcadel, skel atd; (37) instalace a montáž nábytku, elektrospotřebičů, plovoucích podlah, interiérových dveří; (42) poradenství v oblasti projektování a návrhů interiérů bytů a domů, projektování a návrhy interiérů bytů a domů.
(511) 20, 37, 42
(210) O-450206

(111) **295925**
(220) 15.10.2007
(151) 06.02.2008
(540)

SEXY GO GO

(730) **Hrušková Romana**, Ve Smečkách 597/32, Praha 1 - Nové Město, 11000, CZ
(740) Ing. Michal Jupa, patentový zástupce, Na Baních 1385, Praha 5 - Zbraslav, 15600
(510) (43) kavárna, vinárna, klub, ubytování, bar.
(511) 43
(210) O-452783

(111) **295933**
(220) 18.09.2006
(151) 13.02.2008
(540)

RÝŽOVÍ MEDVÍDCI

(730) **RACIO, s.r.o.**, Národních hrdinů 22, Břeclav, 69002, CZ
(740) INPARTNERS GROUP, Ing. Leopold Dadej, patentový zástupce, Na Valtické 339/6, Břeclav 4, 69141
(510) (29) ovoce a zelenina konzervované, sušené a zavařené a výrobky z ovoce a zeleniny, mléko a mléčné výrobky, vejce a výrobky z nich, jedlé oleje a tuky i jejich náhražky, jako například ovoce mražené, ovocné kompoty, džemy, zpracované arašidy, zpracované mandle, zpracované ořechy, tofu, máslo kakaové, máslo arašidové, máslo kokosové, máslo oříškokokoládové, želatina jedlá, saláty ovocné, jogurty, mléčná rýže, sýry, náplně a polevy na bázi tuků a jejich náhražek, přísady a zlepšující přípravky do čokolády, čokoládových a kávových výrobků, tukové pomazánky; (30) celozrnné extrudované a expandované výrobky ochucené či neochucené, celozrnné extrudované a expandované výrobky s polevou nebo bez polevy, trvanlivé potravinářské výrobky, obilné vločky či

lupínky, potraviny na bázi ovsu, pražená kukuřice (popcorn), kukuřičné mšičky, kukuřičné vločky, škrob a škrobové výrobky jako potrava, nekynutý chléb, knackebrot, potravinářské mouky včetně mouky cereální, oplatky, pizzy, suchary, sušenky, keksy, kreky, biskvity, medovniky, perníky, pufované pečivo, mšičky tyčinky, nízkenergetické tyčinky s vlákninou, tyčinky na bázi zrn s ovocem a/nebo suchými plody s polevou nebo bez ní, žvýkačky ne pro lékařské účely, med, chuťové přísady, kávové příchutě, kávové náhražky, glukóza pro výživu, přírodní sladidla, čokoláda a čokoládové výrobky všech druhů, nápoje čokoládové včetně nápojů čokoládových s mlékem, nápoje kakaové včetně nápojů kakaových s mlékem, nápoje kávové včetně nápojů kávových s mlékem, pudinky, přísady do nápojů jiné než esence; (32) nealkoholické nápoje, jako například minerální a šumivé vody, syčené a nesycené nealkoholické nápoje, mošty, iontové nápoje, ovocné šťávy, ovocné džusy, sirupy, koncentráty, koktejly nealkoholické, sladové nápoje, instantní nápoje apod., prášky a jiné přípravky k přípravě nealkoholických nápojů, prášky a jiné přípravky k přípravě šumivých nápojů, příchutě na výrobu nápojů.

(511) 29, 30, 32
(210) O-441074

(111) **296035**
(220) 24.08.2007
(151) 13.02.2008
(540)



(730) **SWH STAVBY, s.r.o.**, Lipská 4696, Chomutov, 43001, CZ
(740) ZEMAN - podkrušnohorská patentová a známková kancelář, Petr Zeman, Hradní 301, Loket, 35733
(510) (35) zprostředkování obchodu barvami a barvivy pro ošetření a povrchovou úpravu staveb a stavebních materiálů a pro barevnou úpravu stavebních hmot, zprostředkování obchodu kovovými stavebními materiály, zejména kovovými válcovanými profily, kovovými výplněmi stavebních konstrukcí, potrubářským, vodoinstalačním a plynoinstalačním materiálem, včetně armatur, dveřním a okenním kování kovovým, spojovacími materiály kovovými, drobnými zámečnickými výrobky a jinými drobnými výrobky z kovu, klempířskými výrobky kovovými, plotovým pletivem kovovým a jinými plotovými výrobky kovovými, kovovými lany, zprostředkování obchodu izolačními a těsnicími materiály náležejícími do třídy 17, zprostředkování obchodu stavebními hmotami a stavebními výrobky nekovovými pro svislé i vodorovné stavební konstrukce, střešní krytinou, stavebním kamenem a pískem, stavebním dřevem, stavebním sklem, izolačními materiály náležejícími do třídy 19, stavebním kování nekovovým, spojovacími materiály nekovovými, klempířskými prvky nekovovými, plotovým pletivem a plotovými výrobky nekovovými, zprostředkování obchodu elektromontážním a elektroinstalačním materiálem včetně osvětlovacích těles, zprostředkování obchodu zařizovacími předměty, zejména sanitárními, zprostředkování obchodu ohřívacími, topnými, chladicími a klimatizačními zařízeními, poradenství v oboru uvedených výrobků z hlediska jejich výběru, vlastností, účelu, použití a cen, vedení obchodní společnosti, obchodní administrativa, účetní práce, reklamní a propagační činnost, vydávání reklamních a propagačních materiálů, předvádění a nabízení výrobků, prezentace služeb, zajišťování a vedení dražeb, marketing; (37) provádění staveb, jejich změn a odstraňování, veškeré stavební práce a stavební řemesla náležející do okruhu hlavní stavební výroby, včetně prací zemních a dokončovacích, zajišťování veškerých prací náležejících do okruhu přidružené stavební výroby, přípravné práce pro stavby, zejména práce lešnářské, montáž a demontáž stavebního bednění, veškeré práce stavební montážní, včetně prací výškových a prací prováděných pomocí horolezecké techniky, opravy a údržba staveb, úklid staveb, vnitřní údržba a úklid budov, půjčování a pronájem stavební mechanizace, inženýrská

činnost v investiční výstavbě, zajišťování odborných prohlídek a revizí, zejména dozorovaných zařízení, stavební dozor, práce technologické ve stavebnictví a výrobě stavebních hmot a stavebních materiálů, poradenství v oboru staveb, stavebních hmot a stavebních materiálů, zprostředkování služeb ve stavebnictví náležejících do třídy 37; (42) zajišťování prací urbanistů, architektů, projektantů, konstruktérů, designérů, geologů, geodetů, práce rozpočtářů ve stavebnictví, zajišťování odborných prací zkušebních a laboratorních, zajišťování autorského dozoru nad stavbami, zajišťování odborných posudků a expertiz.

(511) 35, 37, 42
(210) O-451236

(111) **296036**
(220) 24.08.2007
(151) 13.02.2008
(540)

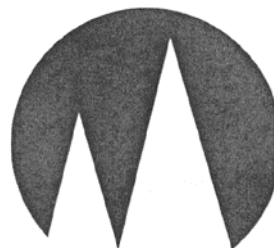

(730) **SWH STAVBY, s.r.o.**, Lipská 4696, Chomutov, 43001, CZ
(740) ZEMAN - podkrušnohorská patentová a známková kancelář, Petr Zeman, Hradní 301, Loket, 35733
(510) (35) zprostředkování obchodu barvami a barvivy pro ošetření a povrchovou úpravu staveb a stavebních materiálů a pro barevnou úpravu stavebních hmot, zprostředkování obchodu kovovými stavebními materiály, zejména kovovými válcovanými profily, kovovými výplněmi stavebních konstrukcí, potrubářským, vodoinstalačním a plynoinstalačním materiálem, včetně armatur, dveřním a okenním kování kovovým, spojovacími materiály kovovými, drobnými zámečnickými výrobky a jinými drobnými výrobky z kovu, klempířskými výrobky kovovými, plotovým pletivem kovovým a jinými plotovými výrobky kovovými, kovovými lany, zprostředkování obchodu izolačními a těsnicími materiály náležejícími do třídy 17, zprostředkování obchodu stavebními hmotami a stavebními výrobky nekovovými pro svislé i vodorovné stavební konstrukce, střešní krytinou, stavebním kamenem a pískem, stavebním dřevem, stavebním sklem, izolačními materiály náležejícími do třídy 19, stavebním kování nekovovým, spojovacími materiály nekovovými, klempířskými prvky nekovovými, plotovým pletivem a plotovými výrobky nekovovými, zprostředkování obchodu elektromontážním a elektroinstalačním materiálem včetně osvětlovacích těles, zprostředkování obchodu zařizovacími předměty, zejména sanitárními, zprostředkování obchodu ohřívacími, topnými, chladicími a klimatizačními zařízeními, poradenství v oboru uvedených výrobků z hlediska jejich výběru, vlastností, účelu, použití a cen, vedení obchodní společnosti, obchodní administrativa, účetní práce, reklamní a propagační činnost, vydávání reklamních a propagačních materiálů, předvádění a nabízení výrobků, prezentace služeb, zajišťování a vedení dražeb, marketing; (37) provádění staveb, jejich změn a odstraňování, veškeré stavební práce a stavební řemesla náležející do okruhu hlavní stavební výroby, včetně prací zemních a dokončovacích, zajišťování veškerých prací náležejících do okruhu přidružené stavební výroby, přípravné práce pro stavby, zejména práce lešnářské, montáž a demontáž stavebního bednění, veškeré práce stavební montážní, včetně prací výškových a prací prováděných pomocí horolezecké techniky, opravy a údržba staveb, úklid staveb, vnitřní údržba a úklid budov, půjčování a pronájem stavební mechanizace, inženýrská činnost v investiční výstavbě, zajišťování odborných prohlídek a revizí, zejména dozorovaných zařízení, stavební dozor, práce technologické ve stavebnictví a výrobě stavebních hmot a stavebních materiálů, poradenství v oboru staveb, stavebních hmot a stavebních materiálů, zprostředkování služeb ve stavebnictví náležejících do třídy 37; (42) zajišťování prací urbanistů, architektů, projektantů, konstruktérů, designérů, geologů, geodetů, práce rozpočtářů ve stavebnictví, zajišťování odborných prací

zkušebních a laboratorních, zajišťování autorského dozoru nad stavbami, zajišťování odborných posudků a expertiz.

(511) 35, 37, 42
(210) O-451237

(111) **296105**
(220) 25.09.2007
(151) 13.02.2008
(540)



(730) **Rivet Factory Group s.r.o.**, Lannova 2061/8, Praha 1 - Nové Město, 11000, CZ
(740) Ing. Pavel Reichel, Lopatecká 14, Praha 4, 14700
(510) (6) kovové nýty; (7) nýtovací nástroje, jejich díly a příslušenství; (8) ruční nýtovací nástroje; (35) pomoc při řízení obchodní činnosti, pomoc při řízení a provozu podniku, při provozování obchodů a obchodních činností průmyslového nebo obchodního podniku, obchodní poradenství, organizování a uzavírání obchodních transakcí, organizování kontraktů pro nákup a prodej zboží, reklama a marketing prostřednictvím Internetu, provozování virtuálních obchodních středisek na Internetu v oblasti nýtování a nýtovacích nástrojů, elektronické přijímání objednávek zboží a organizování prodeje.
(511) 6, 7, 8, 35
(210) O-452203

(111) **296106**
(220) 25.09.2007
(151) 13.02.2008
(540)

airpower
S E R I E S

(730) **Rivet Factory Group s.r.o.**, Lannova 2061/8, Praha 1 - Nové Město, 11000, CZ
(740) Ing. Pavel Reichel, Lopatecká 14, Praha 4, 14700
(510) (6) kovové nýty; (7) nýtovací nástroje, jejich díly a příslušenství; (35) pomoc při řízení obchodní činnosti, pomoc při řízení a provozu podniku, při provozování obchodů a obchodních činností průmyslového nebo obchodního podniku, obchodní poradenství, organizování a uzavírání obchodních transakcí, organizování kontraktů pro nákup a prodej zboží, reklama a marketing prostřednictvím Internetu, provozování virtuálních obchodních středisek na Internetu v oblasti nýtování a nýtovacích nástrojů, elektronické přijímání objednávek zboží a organizování prodeje.
(511) 6, 7, 35
(210) O-452204

(111) **296311**
(220) 19.10.2007
(151) 20.02.2008
(540)

MONTON

(730) **INVA Building Materials s.r.o.**, Bečovská 1027, Praha - Uhřetěves, 10400, CZ
(740) PROPATENT, Ing. Vlasta Sedláčková, Pod Pekařkou 1, Praha 4 - Podolí, 14700
(510) (1) tmely a lepidla pro průmysl a stavebnictví, silikony; (2) barvy, laky, antikoroziční přípravky, ochranné přípravky na dřevo; (17) materiály těsnící, ucpávací a izolační, zejména tmely zařazené v této třídě.
(511) 1, 2, 17
(210) O-452964

(111) **296518**
(220) 19.10.2007
(151) 27.02.2008
(540)



(730) **PALESTRA s.r.o.**, Kaprova 42/14, Praha 1 - Staré Město, 11000, CZ
(510) (28) hry, hračky - plyšové, pohyblivé; (35) rozhlasová a televizní reklama; (41) výroba rozhlasové a televizní propagace; (43) ubytovací služby.
(511) 28, 35, 41, 43
(210) O-452962

(111) **296668**
(220) 26.09.2007
(151) 05.03.2008
(540)

FAB
ASSA ABLOY

(730) **ASSA ABLOY Czech & Slovakia s.r.o.**, Strojnická 633, Rychnov nad Kněžnou, 51601, CZ
(740) KOREJZOVÁ & SPOL., v.o.s., JUDr. Petra Korejzová, Korunní 810/104 E, Praha 10, 10100
(510) (6) válcové vložky a zámky dveří automobilů, vložky pro schránky, uzávěry řízení, uzávěry palivových nádrží, stavební vložky, vrchní přídavné zámky, stavební zadlabací zámky, visací zámky, nábytkové zámky, stavební kování, klíče, nedobytné pokladny; (9) elektrické a elektronické zámky pro vozidla, stavební vložky a zadlabací zámky, cylindrické vložky a zámky pro dveře a uzávěry řízení ovládané a řízené elektronikou a elektronickým kódem; (20) zámky pro vozidla nekovové, vložkové zámky nekovové, zadlabací zámky nekovové, nábytkové zámky a kování z plastické hmoty; (37) opravy a servis výše uvedených výrobků; (40) odlévání kovů, lisování klíčů, frézování.

(511) 6, 9, 20, 37, 40
(210) O-452222

(111) **296844**
(220) 15.10.2007
(151) 11.03.2008
(540)

LADYCUP

(730) **Jaguara s.r.o.**, Truhlářská 1108/3, Praha 1 - Nové Město, 11000, CZ
(740) Ing. Michal Jupa, patentový zástupce, Na Baních 1385, Praha 5 - Zbraslav, 15600
(510) (3) přípravky pro čištění, leštění a odmašťování, mýdla, parfumerie, vonné oleje, kosmetika, vlasové vody, zubní pasty; (5) farmaceutické výrobky, hygienické výrobky pro lékařské účely, obvazový materiál, dezinfekční prostředky, prostředky ochrany proti menstruaci; (35) zprostředkovatelská, konzultační a poradenská činnost v oblasti obchodu s farmaceutickými, hygienickými a dezinfekčními výrobky, menstruačními potřebami, přípravky pro čištění, leštění a odmašťování, s mýdly, parfumerií a kosmetikou.
(511) 3, 5, 35
(210) O-452782

(111) **296961**
(220) 27.06.2007
(151) 18.03.2008
(540)

VAPP

(730) **VAPP s.r.o.**, Popovičky 38, Popovičky, 25101, CZ
(740) Ing. Jiří Langhans, Krajnova 805/7, Třebíč, 67401
(510) (6) zámečnické výrobky a výrobky z kovů; (12) přívěsy, přívěsy jednonápravové i vícenápravové, přívěsy za automobily osobní, nákladní a terénní, přívěsy za motocykly, tříkolky a čtyřkolky, přívěsy za traktory a zemědělské stroje, přívěsy nákladní, přívěsy obytné, přívěsy sklopné, přívěsné vozy, přívěsy speciální, přepravníky automobilů a vozidel, přepravníky motocyklů a jízdních kol, přepravníky zemních, zahradních a zemědělských strojů, přívěsy pro přepravu lodí, člunů a jachet a vodních skútrů, přívěsy cisternové, přepravníky koní a jiných zvířat, přívěsy kryté, přívěsy s plachtou, přívěsy plachtové, přívěsy s laminátovým, plastovým nebo kovovým, například aluminiovým vikem, přívěsy skříňové, přívěsy s nájezdovou rampou, přívěsy s izotermickou skříní, přívěsy s chladicí skříní, přívěsy brzděné a nebrzděné, součásti přívěsů, příslušenství přívěsů, nástavby přívěsů, nástavby nákladních automobilů, součásti nástaveb přívěsů a automobilů, nájezdy a rampy, nájezdové můstky a rampy, klíny k zajištění kol, elektroinstalace a elektrovýbava přívěsů, jejich nástaveb a nástaveb automobilů, autopříslušenství náležící do této třídy; (37) opravy a úpravy přívěsů, nástaveb přívěsů a automobilů, mytí a čištění přívěsů, automobilů a vozidel; (39) doprava, autodoprava, půjčování přívěsů a vozidel; (40) práce zámečnické, zámečnictví, obrábění a tváření kovů, děrování plechů.
(511) 6, 12, 37, 39, 40
(210) O-449482

(111) **297365**
(220) 25.06.2007
(151) 22.04.2008
(540)



(730) **NOANO group s.r.o.**, Hlavní 88, Větrušice, 25067, CZ
(510) (37) montáž a servis plastových oken a dveří.

(511) 37
(210) O-449372

(111) **298437**
(220) 15.10.2007
(151) 11.06.2008
(540)

SALT & PEPPER

(730) **Křesinová Helena Mgr.**, Americká 39/339, Praha 2, 12000, CZ
(740) PROPATENT, Ing. Vlasta Sedláčková, Pod Pekařkou 1, Praha 4 - Podolí, 14700
(510) (16) periodické a neperiodické publikace, zejména časopisy, brožury, fotografie, informační produkty na papírových nosičích, letáky, plakáty, reklamní a propagační předměty z papíru; (35) reklamní, inzertní a propagační činnost, zprostředkování reklamní, inzertní a propagační činnosti prostřednictvím jakéhokoliv média, marketing, poradenské a konzultační služby oblasti reklamy a public relations, produkce reklamy, tvorba reklamních a propagačních materiálů, zpracování marketingových studií a vytváření informačních systémů, spadající do této třídy, vydávání reklamních textů, propagačních a inzertních tiskovin, průzkum a analýza trhu, služby podpory trhu, průzkum a konzultační služby v oblasti médií, spadající do této třídy, plánování, nákup médií a zprostředkování prostoru pro reklamu, pronájem reklamních médií; (38) šíření elektronických časopisů, informací, elektronických periodik, zveřejňování, rozšiřování a přenos informací prostřednictvím všech informačních a telekomunikačních prostředků a sítí, šíření tiskovin, časopisů, periodik, knih v elektronické podobě prostřednictvím počítačové sítě včetně Internetu; (40) tiskové služby, spadající do této třídy; (41) nakladatelství a vydavatelství, ediční činnost, redakční činnost, fotografování, poradenská činnost v oboru vydavatelství a nakladatelství, nakladatelství a vydavatelství periodických a neperiodických publikací v tištěné i elektronické podobě, ediční činnost, publikační činnost; (42) počítačové a internetové služby: hosting webových stránek, umístění webových stránek, tvorba webových stránek, návrh programového vybavení, aktualizace programového vybavení, aktualizace počítačových programů, údržba počítačového vybavení, programování počítačů, podpora rozvoje komerčního využití Internetu i jiných počítačových, datových a komunikačních sítí v rámci této třídy, tvorba systémů pro elektronické obchodování včetně příslušného software a hardware, konstrukce webových prezentací, tvorba počítačových animací a vizualizací, konzultace v oblasti počítačových programů, grafické služby, tvorba a vývoj designu, vývoj software.
(511) 16, 35, 38, 40, 41, 42
(210) O-452768

(111) **299277**
(220) 01.10.2007
(151) 22.07.2008
(540)



(730) **LASAK s.r.o.**, Českobrodská 1047/46, Praha 9 - Hloubětín, 19001, CZ
(510) (5) brusné prostředky (zubní), lepidla a tmely pro zubní protézy, zubní cementy, materiály na zubní otisky, porcelán pro zubní protézy, fosfáty pro farmaceutické účely, chemické přípravky pro farmaceutické účely, chemické přípravky pro lékařské účely, přípravky pro péči o ústní dutinu pro lékařské účely, kostní cement pro chirurgické a ortopedické účely, chirurgické implantáty (živé tkáně), chemicko-farmaceutické přípravky; (10) kanyly, umělé zuby, chirurgické přístroje a nástroje, schránky na chirurgické a lékařské nástroje, chirurgické nástroje (operační), frézky zubolékařské, zubní přístroje a nástroje, čepy pro umělé zuby, sady pro

umělé chrupy a umělé zuby, čelisti umělé, lékařské přístroje a nástroje, pouzdra na lékařské nástroje, elektrody pro lékařské použití, zubolékařské přístroje (elektrické), přístroje a zařízení na lékařské analýzy, implantáty, chirurgické kostní implantáty, včetně chirurgického zařízení a doplňkových komponent, ortopedické potřeby jako jsou implantáty používané ve stomato-chirurgii, ortopedii, neurochirurgii, čelistní a obličejové chirurgii při náhradě kostní tkáně; (35) rozšiřování reklamních materiálů zákazníkům (letáky, prospekty, vzorky), distribuce vzorků zboží, vydávání reklamních nebo náborových, propagačních a inzertních textů, reklama, propagace, styk s veřejností, organizování výstav (komerčních nebo reklamních), pořádání veletrhů pro reklamní a obchodní účely, dodavatelské služby pro třetí osoby (dodávání zdravotnických prostředků, přístrojů a materiálů pro použití v regenerativní medicíně), distribuce prospektů přímo, poštou nebo virtuálně, propagace zboží (zdravotnických prostředků, přístrojů a materiálů pro použití v regenerativní medicíně), služby zahrnující záznam, přepis, vypracování, shromažďování dokumentů, přenášení nebo systemizaci písemných sdělení; (41) pořádání odborných kursů, školení a jiných vzdělávacích akcí včetně lektorské činnosti (v oboru implantologie a dentální techniky); (42) chemické analýzy, bakteriologický výzkum, chemický výzkum (výzkum v oblasti chemie), design průmyslový, zkoušky materiálů, inženýrské práce (expertizy), fyzikální výzkum, výzkum v oboru strojírenství, vývoj a výzkum nových výrobků, biologický výzkum, vědecký a průmyslový výzkum, výzkum a vývoj v oblasti přírodních a technických věd nebo společenských věd, výzkum v oblasti zdravotnických přístrojů a zdravotnických prostředků, výzkum materiálů (bio-materiálů, skla, keramiky, sklokeramiky, kovů a plastů); (44) stomatologie, lékařské služby nezbytné pro umístění implantátů.

(511) 5, 10, 35, 41, 42, 44
(210) O-452353

(111) **300337**
(220) 01.11.2006
(151) 10.09.2008
(540)

eVin

(730) **Antl Pavel Ing.**, nábřeží Svazu protifašistických bojovníků 188/7, Ostrava - Poruba, 70800, CZ

(510) (9) počítačový software (počítačové programy), zejména, software pro použití ve vinařství, vinařství a ovocnářství, software pro vedení, usnadnění vedení a/nebo zpracování vinařské evidence, vinařské evidence a evidence ochrany rostlin, software pro vedení, usnadnění vedení a/nebo zpracování evidence postřikových látek, postřiků a aplikace postřiků, software pro záznam výrobního procesu vína, software pro záznam zásahů na vinici, software určený pro evidenci sklizně, zpracování, nákupu i prodeje včetně fakturace, software obsahující elektronicky vedené karty nádob, šarží a látek, software pro vedení měsíčních přehledů o zásobách vína, software pro plánování a připomínání událostí, programy pro vytváření, úpravu a správu internetových (webových) stránek, databáze a jiné informační produkty včetně produktů na nosičích dat, na internetových (webových) serverech a produktů s možností stažení, uživatelské manuály, elektronické publikace, dokumenty a prezentace dodávané a/nebo přístupně společně s těmito programy, přístroje pro zpracování informací, počítače, počítačové komponenty, periférie a příslušenství pro počítače všeho druhu spadající do třídy 9, nosiče dat; (35) automatizované zpracování dat, zpracování textu a správa dat v elektronické podobě, služby v oblasti podnikového řízení, obchodní a podnikové administrativy, služby v oblasti řízení obchodní činnosti, služby spojené s definicí, optimalizací a/nebo automatizací procesů, zejména podnikových (firemních) a/nebo obchodních, služby spojené s racionalizací práce, služby v oblasti projektového řízení (projektového managementu), maloobchodní služby v oblasti počítačů, počítačových komponent, periférií a příslušenství pro počítače, počítačového softwaru a tištěných publikací; (42) poskytování licencí k užívání, pronájem a/nebo půjčování softwaru (počítačových programů), vytváření, vývoj, implementace a provozování počítačových aplikací včetně aplikací databázových, výzkum a vývoj počítačového softwaru, instalace, aktualizace a údržba počítačových programů, obnova počítačových dat, hosting webových stránek (webhosting), tvorba, instalace a údržba internetových (webových) prezentací, vývoj, realizace internetových databázových systémů a internetových aplikací, poskytování licencí k užívání, pronájem a/nebo půjčování internetových databázových systémů a internetových aplikací, konzultační a poradenské služby ve vztahu k počítačům, počítačovým periferním zařízením, počítačovým systémům, elektronice, počítačovému programování, počítačovému softwaru a

softwarovému designu, ke správě dokumentů, konzultační a poradenské služby ve vztahu k výběru a užívání počítačů, počítačových systémů a počítačového softwaru, konzultační a poradenské služby ve vztahu k informačním technologiím, konverze údajů a dokumentů z fyzických médií na elektronická média, konverze údajů v elektronické podobě, vědecké a technologické služby ve vztahu k vinařství, vinařnictví a ovocnářství; (44) poradenská a konzultační činnost ve vztahu k vinařství, vinařnictví a ovocnářství, služby v oblasti vinařství, vinařnictví a ovocnářství.

(511) 9, 35, 42, 44
(210) O-442487

(111) **301088**
(220) 15.10.2007
(151) 15.10.2008
(540)

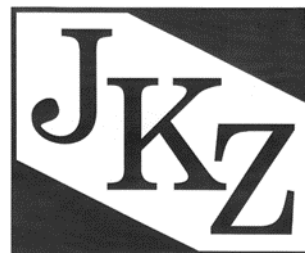

(730) **JKZ spol. s r.o.**, Rooseveltova 185/8, Olomouc - Nové Sady, 77900, CZ
(740) HALAXOVÁ & HALAXOVÁ, TETRAPAT, RNDr. Zdeňka Halaxová, Dukelská 891/4, Olomouc, 77200
(510) (9) přístroje a nástroje vědecké, námořní, geodetické, fotografické, filmové a optické, přístroje pro vážení, měření, signalizaci, kontrolu (inspekci), záchranu a přístroje pro vyučování, přístroje a nástroje pro vedení, přepínání, přeměnu, akumulaci, regulaci nebo řízení elektrického proudu, magnetické, optické a obdobné nosiče záznamů, počítače a jejich komponenty, příslušenství k počítačům spadající do této třídy, software na nosičích nebo stažený ze vzdálené počítačové sítě, telekomunikační a radiokomunikační přístroje a jejich komponenty, výrobky a zařízení slaboproudé elektrotechniky a elektroniky spadající do této třídy, elektrická a elektronicky řízená registrační a značkovácí zařízení, časovací zařízení spadající do této třídy, zařízení pro označování jízdenek spadající do této třídy, vyučovací a zkoušební přístroje a zařízení, elektronická návěstí, dispečerská pracoviště zejména pracoviště řízená počítačem, elektronické jednotky pro řízení pohonných souprav, elektronická zařízení pro automobily, zejména palubní počítače, elektronické akustické hlásiče, signalizační a zabezpečovací zařízení, zařízení pro řízení preference vozidel, textové a grafické informační panely spadající do této třídy, elektronická registrační zařízení, elektronické tachometry a tachografy, zařízení pro vyhodnocení a řízení režimu jízdy a sběr dat, elektronická zařízení pro řízení motorů, zapalovací zařízení spadající do této třídy, elektronické trenážery a simulátory pro výuku a testování řidičů v řízení osobních vozidel, nákladních vozidel, motocyklů, bicyklů, letadel a lodí, elektronicky řízené grafické a textové informační panely; (37) servisní činnost pro výpočetní techniku, konfigurace, instalace a údržba počítačů, sítí, informačních databázových systémů a jejich aplikací, montáž, servis a opravy zařízení spadajících do třídy 9; (41) pronájem a půjčování fotografických, filmových a optických přístrojů, přístrojů pro vyučování a zkoušení, pronájem a půjčování elektronických trenážerů a simulátorů pro výuku a testování řidičů v řízení osobních vozidel, nákladních vozidel, motocyklů, bicyklů, letadel a lodí; (42) zprostředkování tvorby softwaru, pronájem počítačového softwaru, poradenské, konzultační, asistenční, analytické, designérské, vyhodnocovací a programovací služby týkající se počítačového hardware a software, počítačových systémů a informačních technologií, projektové studie týkající se počítačového softwaru, hardware, poradenská činnost pro výpočetní techniku, grafické služby, počítačová grafika a design, zhotovování softwaru na zakázku, výzkum a vývoj hardware a software, pronájem výpočetní techniky, projektová, inženýrská a expertní činnost související s hardware a software a softwarovými systémy pro zabezpečení počítačů, jejich sítí a souvisejících programů a jejich aplikací, údržba informačních databázových systémů a jejich aplikací, přenos dat nebo dokumentů z fyzických nosičů na elektronické

nosiče, převod (konverze) dat a počítačových programů (ne fyzický), kopírování počítačových programů, obnova počítačových dat (regenerace), instalace počítačových programů, pronájem a půjčování počítačů a jejich komponent a příslušenství k počítačům, pronájem a půjčování magnetických, optických a obdobných nosičů záznamů, pronájem a půjčování software na nosičích, pronájem a půjčování přístrojů a nástrojů pro vědecké, námořní a geodetické účely, pronájem a půjčování dispečerských pracovišť, zejména pracovišť řízených počítačem, pronájem a půjčování elektronických zařízení pro automobily, zejména palubních počítačů, pronájem a půjčování přístrojů a nástrojů pro vedení, přepínání, přeměnu, akumulaci, regulaci nebo řízení elektrického proudu, přístrojů pro vážení, měření, signalizaci, kontrolu (inspekci) a záchranu, pronájem a půjčování výrobků a zařízení slaboproudé elektrotechniky a elektroniky, elektrických a elektronicky řízených registračních a značkových zařízení, časovacích zařízení, pronájem a půjčování zařízení pro označování jízdenek, elektronických návěští, pronájem a půjčování elektronických jednotek pro řízení pohonných souprav, elektronických akustických hlásičů, signalizačních a zabezpečovacích zařízení, zařízení pro řízení preference vozidel, textových a grafických informačních panelů, elektronických registračních zařízení, pronájem a půjčování elektronických tachometrů a tachografů, pronájem a půjčování zařízení pro vyhodnocení a řízení režimu jízdy a sběr dat, elektronických zařízení pro řízení motorů, zapalovacích zařízení, elektronicky řízených grafických a textových informačních panelů.

(511) 9, 37, 41, 42
(210) O-452772

(111) **307216**
(220) 06.10.2007
(151) 19.08.2009
(540)

TARATRANS

(730) **TARATRANS spol. s r.o.**, nám. Svobody 16, Dubí - Mstišov, 41703, CZ
(740) ZEMAN - podkrušnohorská patentová a známková kancelář, Petr Zeman, Hradní 301, Loket, 35733

(510) (12) automobily, zejména nákladní a užitkové, kamióny, automobilové přívěsy a návěsy, přepravníky nákladů, přepravníky vozidel, podvalníky, autocisterny, autojeřáby, tahače pro přepravu nadměrných nákladů, nástavby vozidel, velkoobjemové kontejnery jako součásti vozidel, autobusy, náhradní díly na vozidla spadající do třídy 12, tažná zařízení pro vozidla a jiné doplňky vozidel spadající do třídy 12, speciální nářadí a konstrukční přípravky na údržbu a opravu vozidel v rámci této třídy; (35) zprostředkování obchodu výrobky uvedenými u třídy 12, například motorovými i nemotorovými vozidly, jejich náhradními díly a jejich příslušenstvím, zprostředkování obchodu pohonnými hmotami a jinými palivy a mazivy, reklamní a propagační činnost, řízení obchodní společnosti, účetní a administrativní činnosti; (37) opravy a údržba motorových a nemotorových vozidel, provozování myček vozidel, provozování čerpacích stanic pohonných hmot; (39) silniční motorová doprava, zasilatelství - doručování zboží, manipulace s nákladem, skladování zboží, balení zboží, dopravní dispečink.

(511) 12, 35, 37, 39
(210) O-452541

(111) **309378**
(220) 25.10.2006
(151) 22.12.2009
(540)



(730) **WB Lacke CZ, s.r.o.**, Velikovská 554, Zlín - Štípa, 76314, CZ
(740) Ing. Zdeněk Kučera, Dlouhá 207 (P.O.Box 92), Slušovice, 76315
(510) (2) barvy, laky, emaily, fermeže, nátěrové látky, ředidla do nátěrových látek, barev a laků, zlatolaky, tmely, barviva, mořidla, ochranné prostředky proti rzi kovů a hnilobě dřeva, práškové nátěrové látky, práškové barvy, impregnační prostředky na dřevo a na beton, mořidla na dřevo, elektroforézní nátěrové látky, aditiva pro nátěrové hmoty, nástřikové hmoty na bázi organických pojiv a organických plnidel, asfaltové nátěrové hmoty; (16) štětce, štětky, šablony značkovací, pravítka, pravítka linkovací a další malířské potřeby zařazené v této třídě; (19) maltovinová pojiva, nástřikové omítkové hmoty, lité podlahy, asfalt, sádra a další stavební hmoty a materiály.

(511) 2, 16, 19
(210) O-442278

(111) **309609**
(220) 13.11.2006
(151) 29.12.2009
(540)

O2 ACTIVE

(730) **O2 Worldwide Limited**, 20 Air Street, London W1B 5AN, GB
(740) JINDRA & Partners, JUDr. Tomáš Jindra, Rybná 9, Praha 1, 11000
(510) (9) přístroje a nástroje vědecké, námořní, geodetické, fotografické, filmové, optické, přístroje a nástroje pro vážení, měření, signalizaci, kontrolu (inspekci), záchranu a přístroje a nástroje pro vyučování, přístroje a nástroje pro vedení, přepínání, přeměnu, akumulaci, regulaci nebo řízení elektrického proudu, přístroje pro záznam, převod nebo reprodukci zvuku nebo obrazu, magnetické nosiče dat, gramofonové desky, automatické distributory a mechanismy pro přístroje na mince, zapisovací pokladny, počítací stroje, přístroje pro zpracování dat a počítače, hasicí přístroje, přístroje pro přenos zvuku a obrazu, telekomunikační přístroje, mobilní telekomunikační přístroje, mobilní telekomunikační handsety, počítačový hardware, počítačový software, počítačový software stažitelný z internetu, PDA (osobní digitální asistent), kapesní PC, mobilní telefony, laptopy, telekomunikační síťové přístroje, řídicí software pro telekomunikační sítě a pro telekomunikační přístroje, ochranné oděvy, ochranné přílby, počítačový software na CD-ROMech, SD kartách, brýle, skla do brýlí, brýle sluneční, ochranné brýle, kontaktní čočky, kamery, fotoaparáty, objektivy, části a příslušenství pro všechny výše uvedené výrobky; (16) papír, lepenka a výrobky z těchto materiálů, které nejsou zařazeny do jiných tříd, tiskárenské výrobky, potřeby pro knižní vazby, fotografie, papírenské zboží, lepidla pro papírenství nebo domácnost, materiál pro umělce, štětce, psací stroje a kancelářské potřeby (vyjímaje nábytek), učební a vyučovací pomůcky (s výjimkou přístrojů), plastové materiály pro balení (nezahmuté do jiných tříd), tiskařské typy, štočky, plakáty; (35) propagační činnost, reklama, pomoc při řízení obchodní činnosti, zpracování administrativy, kancelářské práce, maloobchodní a velkoobchodní služby, řízení obchodní činnosti týkající se vysílacích stanic a telekomunikačních zařízení, poskytování informací týkajících se výše uvedených služeb; (36) pojištění, finanční služby, peněžní služby, realitní služby, zpracování plateb, zpracování plateb on-line, informační služby týkající se finančních, peněžních a realitních záležitostí v rámci této třídy, informační a poradenské služby v rozsahu této třídy, týkající se výše uvedených služeb; (37) stavebnictví, opravy, instalační služby, instalační a údržbářské služby týkající se telekomunikačního hardwaru a sítí, instalační a údržbářské služby týkající se set top boxů pro širokopásmové spojení, informační a

poradenské služby týkající se výše uvedených služeb; (38) spoje (telekomunikace), telekomunikační služby, mobilní telekomunikační služby, telekomunikační portálové služby, internetové portálové služby, mobilní telekomunikační síťové služby, telekomunikační služby pevných linek, poskytování širokopásmového telekomunikačního přístupu, širokopásmové služby, služby vysílání, služby televizního vysílání, vysílací služby vztahující se k IP/TV, poskytování přístupu k IP/TV, služby internetového přístupu, služby e-mailových a textových zpráv, monitorovací služby vztahující se k telekomunikačním sítím a přístrojům, informační a poradenské služby týkající se výše uvedených služeb; (39) doprava, balení a skladování zboží, organizování cest, informační a poradenské služby týkající se výše uvedených služeb; (40) zpracování a úprava materiálů v rámci této třídy; (41) výchova, vzdělávání, školicí služby, zábava, sportovní a kulturní aktivity, interaktivní zábavní služby, služby elektronických her poskytované prostřednictvím jakýchkoli komunikačních sítí, zábavní a informační služby poskytované prostřednictvím telekomunikačních sítí, sportovní a kulturní aktivity, poskytování zpravodajských informací, informační služby poskytované prostřednictvím telekomunikačních sítí týkající se telekomunikací, televizní služby, služby IP/TV, poskytování zábavy prostřednictvím televize a IP/TV, informační služby týkající se módy, informační a poradenské služby týkající se výše uvedených služeb; (42) vědecké a technologické služby a výzkum a návrhy vztahující se k nim, průmyslové analýzy a výzkum, návrh a vývoj počítačového hardwaru a softwaru, IT služby v rámci této třídy, počítačové programování, programátorské služby, obnova počítačových dat, poradenství v oblasti počítačového hardwaru, programování počítačů, kopírování počítačových programů, pronájem počítačů, navrhování počítačového software, instalace počítačového software, údržba počítačového software, aktualizace počítačového software, pronájem počítačového software, navrhování počítačových systémů, analýzy počítačových systémů, poradenství v oblasti počítačového software, přenos dat nebo dokumentů z fyzických nosičů na elektronické nosiče, tvorba a správa webových stránek pro třetí osoby, přenos dat a počítačových programů (ne fyzický), umístování webových stránek, inženýrské služby, výzkum v oblasti ochrany obchodního majetku (technický a právní), technické poradenství a expertní činnosti, pronájem přístrojů na zpracování dat a počítačů, projektování a plánování zařízení pro telekomunikace, služby společností operujících po síti, informačních zprostředkovatelů a poskytovatelů, zajišťování a pronájem přístupového času pro datové sítě a datové banky, Internet, služby databází, předpověď počasí, výzkum v oblasti telekomunikačních technologií, informační a poradenské služby týkající se výše uvedených služeb; (43) poskytování jídla a pití (stravování), dočasné ubytování, informační a poradenské služby týkající se výše uvedených služeb; (44) lékařské služby, veterinární služby, péče o hygienu a krásu osob nebo zvířat, zemědělské, zahradnické a lesnické služby, informační a poradenské služby týkající se výše uvedených služeb; (45) osobní a společenské služby poskytované třetími osobami k uspokojení potřeb jednotlivců, právní služby, arbitrážní služby, správa autorských práv, nárokování práv v oblasti obchodního majetku, bezpečnostní služby na ochranu majetku a osob, informační a poradenské služby týkající se výše uvedených služeb, informační služby týkající se astrologie, informační a poradenské služby týkající se výše uvedených služeb.

(511) 9, 16, 35, 36, 37, 38, 39, 40, 41, 42, 43, 44, 45
(210) O-442833

(111) **310920**
(220) 02.11.2006
(151) 03.03.2010
(540)



- (730) **Pelcl Jan Ing.**, Šindlodvorská 1714/3, České Budějovice, 37005, CZ
Ondřich Martin, Karla Čapka 1176, Hluboká nad Vltavou, 37341, CZ
Frydrych Luděk, Litvínovice 106, Litvínovice, 37701, CZ
Režný Michal Ing., Zavadilka 2560, České Budějovice, 37005, CZ
(740) PatentCentrum Sedlák & Partners s.r.o., Husova 5, České Budějovice, 37001
(510) (16) papír a výrobky z papíru, reklamní, propagační a užitkové výrobky z papíru, tiskoviny, letáky, plakáty, prospekty, katalogy, pásky lepicí, samolepky, samolepicí papírové fólie, fotografie, lepidla pro papírenství a pro domácnost, polygrafické výrobky; (17) samolepicí fólie na bázi polyvinylchloridu a polyesteru, polotovary z plastických hmot, jako například desky a tabule; (35) reklamní, propagační a inzertní činnost, tvorba firemního stylu jako součást uvedeného v rámci této třídy, zpracování reklamních a propagačních vyobrazení, provádění polepů reklamních nápisů; (40) potisk reklamních předmětů, polygrafická výroba, zejména offsetový tisk, digitální tisk; (42) zpracování výtvarných a grafických návrhů, design, počítačová animace.
(511) 16, 17, 35, 40, 42
(210) O-442562

(111) **314829**
(220) 28.11.2006
(151) 20.10.2010
(540)

Maminčiny nudle Nový věk

- (730) **RACIO, s.r.o.**, Národních hrdinů 3146/22B, Břeclav, 69002, CZ
(740) INPARTNERS GROUP, Ing. Leopold Dadej, patentový zástupce, Na Valtické 339/6, Břeclav 4, 69141
(510) (30) potraviny rostlinného původu připravené pro konzumaci nebo konzervování, výrobky čokoládové, výrobky kakaové, nugátové, kávové, výrobky z žele, nápoje čokoládové, kakaové nebo kávové, směsi a přípravky pro přípravu nápojů kakaových nebo kávových nebo čokoládových nebo čajových, potraviny a pokrmy z obilovin pro lidskou spotřebu, cukr, rýže, tapioka, kokos, kokosové výrobky, med, pečivo, chléb, pekařské nebo pekárenské výrobky, mouka a přípravky z obilnin, těstoviny, mušli, trvanlivé pečivo, oplatky, tyčinky, sušenky, suchary, keksy, biskvity, perníky, pečivové směsi, náplně a polevy, výrobky obsahující cereální a extrudované složky, pekařské a cukrářské výrobky obsahující cereální a extrudované složky, rýži, sóju, obiloviny, puding, pudingové směsi, extrudovaný výrobek máčený v polevě, sladidla přírodní, cukrářské výrobky, oplatky, čokoládové a nečokoládové cukrovinky, máčené cukrovinky, náplně, polevy, přísady a zlepšující přísady do čokolády, čokoládových výrobků, čokoládových a nečokoládových cukrovin, oplatek, perníků, sušenek a dalšího trvanlivého pečiva, do cukrářských výrobků a výrobků zdravé a racionální výživy, marcipán, fondán, cukrovinky, bonbóny, žvýkačky, zmrzlina, sirup melasový, droždí pro kynutí, náplně do pečiva nebo do cukroví, sůl, hořčice, ocet, stimulanty pro zlepšení chutě, dressingy k ochucení, koření, led pro osvěžení a ochlazování nápojů a potravin, slané a sladké zákusky, mouka, sójová mouka, moučné nebo obilné výrobky, kukuřičná mouka, kukuřičné vločky a výrobky z nich, droždí, prášky do pečiva, potraviny a/nebo pokrmy z mouky nebo obilí, cereálie, potravinové doplňky ne pro lékařské účely (zařazené v této třídě) a obsahující látky rostlinného původu, propolis pro lidskou potřebu, výživné přípravky pro denní doplnění stravy jako instantní strava nebo samostatná směs nebo nápoj nebo směs pro přípravu nápojů nebo kaší, která se skládá hlavně z obilnin

nebo mouky, také s přidavkem vitamínů nebo minerálů nebo stopových prvků nebo cukru, kaše ovesná mléčná, instantní kaše z obilnin, přísady do nápojů (jiné než esence).

(511) 30
(210) O-443273

čisticí prostředek - v rámci této třídy, dokončovací malta, čisticí směsi - v rámci této třídy, maltové směsi, mazaninové směsi, tekuté mazaninové směsi.

(511) 1, 2, 19
(210) O-483268

(111) **318676**
(220) 10.01.1997
(151) 15.06.2011
(540)



(111) **318677**
(220) 02.01.1997
(151) 15.06.2011
(540)

BAUMIT

(730) **Baumit Beteiligungen GmbH**, Wopfing 156, A-2754 Waldegg, AT
(740) Čermák a spol., JUDr. Andrea Považanová, Elišky Peškové 15/735, Praha 5, 15000
(510) (1) chemické produkty a prostředky pro výstavbu, lepidla pro stavební účely; (2) barvy, barviva; (19) stavební materiály (nekovové), cement, vápno, malta, sádra a štěrk, sádra připravená k použití, malta připravená k použití, směsi sádry, směsi malty, sloučeniny podlahových směsí, sloučeniny dlaždicových směsí.
(511) 1, 2, 19
(210) O-483305

(730) **Baumit Beteiligungen GmbH**, Wopfing 156, A-2754 Waldegg, AT
(740) Čermák a spol., JUDr. Andrea Považanová, Elišky Peškové 15/735, Praha 5, 15000
(510) (1) chemické výrobky a pomocné prostředky pro stavebnictví - v rámci této třídy, lepidla pro stavební účely; (2) barvy, barviva; (19) stavební materiály (nekovové), cement, vápno, malta, sádra, štěrk, dokončovací

Zániky ochranných známek uplynutím doby platnosti

Kapitola obsahuje údaje o ochranných známkách, které zanikly uplynutím doby platnosti podle ustanovení § 29 odst. 1 zákona č. 441/2003 Sb.

Číslo zápisu (111)	Datum zániku (141)	Číslo zápisu (111)	Datum zániku (141)	Číslo zápisu (111)	Datum zániku (141)	Číslo zápisu (111)	Datum zániku (141)
104429	04.04.2016	210850	02.04.2016	284906	30.03.2016	286206	30.03.2016
157065	06.04.2016	212369	01.04.2016	284907	30.03.2016	286207	30.03.2016
166479	03.04.2016	215394	01.04.2016	284909	31.03.2016	286208	31.03.2016
195942	02.04.2016	283717	30.03.2016	284915	31.03.2016	286209	31.03.2016
198141	03.04.2016	283720	30.03.2016	284916	03.04.2016	286210	04.04.2016
198951	02.04.2016	283721	30.03.2016	284922	03.04.2016	286212	06.04.2016
199951	05.04.2016	284362	31.03.2016	284924	04.04.2016	286854	30.03.2016
199952	05.04.2016	284366	31.03.2016	284926	04.04.2016	286857	04.04.2016
199953	05.04.2016	284368	31.03.2016	284929	05.04.2016	286858	05.04.2016
199954	05.04.2016	284369	31.03.2016	284930	05.04.2016	286859	05.04.2016
201400	02.04.2016	284370	31.03.2016	284935	06.04.2016	287522	31.03.2016
202309	03.04.2016	284373	03.04.2016	284938	06.04.2016	287524	03.04.2016
203072	01.04.2016	284374	03.04.2016	284939	06.04.2016	287525	03.04.2016
203759	01.04.2016	284375	03.04.2016	284940	06.04.2016	288264	30.03.2016
203761	02.04.2016	284376	03.04.2016	284941	06.04.2016	288265	31.03.2016
204718	01.04.2016	284378	03.04.2016	285517	30.03.2016	288266	06.04.2016
204721	02.04.2016	284379	03.04.2016	285518	30.03.2016	288267	06.04.2016
204723	03.04.2016	284381	03.04.2016	285521	30.03.2016	289393	04.04.2016
204724	03.04.2016	284382	03.04.2016	285523	31.03.2016	289394	05.04.2016
204727	04.04.2016	284383	03.04.2016	285525	03.04.2016	289899	31.03.2016
204732	04.04.2016	284384	04.04.2016	285526	03.04.2016	290598	04.04.2016
205529	05.04.2016	284387	04.04.2016	285530	04.04.2016	290614	30.03.2016
205530	05.04.2016	284388	04.04.2016	285531	04.04.2016	290879	31.03.2016
206138	02.04.2016	284389	04.04.2016	285532	04.04.2016	291902	30.03.2016
206139	02.04.2016	284390	04.04.2016	285533	04.04.2016	293028	31.03.2016
206140	02.04.2016	284391	04.04.2016	285536	04.04.2016	293383	06.04.2016
206154	05.04.2016	284392	04.04.2016	285542	05.04.2016	294474	01.04.2016
206155	05.04.2016	284396	05.04.2016	285544	05.04.2016	294585	04.04.2016
206156	05.04.2016	284397	05.04.2016	285547	06.04.2016	295129	01.04.2016
206157	05.04.2016	284399	06.04.2016	285549	06.04.2016	298234	03.04.2016
206844	03.04.2016	284903	30.03.2016	285550	06.04.2016	299260	30.03.2016
209438	01.04.2016	284904	30.03.2016	285551	06.04.2016	306619	01.04.2016
209451	05.04.2016	284905	30.03.2016	285552	06.04.2016		

Úpravy znění/vyobrazení ochranných známek a seznamu výrobků a služeb

Kapitola obsahuje údaje o ochranných známkách, u kterých na žádost vlastníka ochranné známky došlo v souladu s ustanovením § 27 zákona č.441/2003 Sb. k úpravě ve znění, vyobrazení nebo seznamu výrobků a služeb, pokud tato změna uvádí údaje v ochranné známce do souladu se skutečností, aniž by se tím ochranná známka zásadně změnila. Kapitola dále obsahuje údaje o ochranných známkách, jejichž zápis byl obnoven pouze pro některé z výrobků a služeb v souladu s ustanovením §29 zákona č. 441/2003 Sb.

(111) 207107
(540)

BARTOŇ
-textil a.s.

(111) 292308
(540)

Silniční technika s.r.o.
Nová Paka

Změny vlastníků ochranných známek

Kapitola obsahuje údaje o ochranných známkách, které byly převedeny nebo přešly ve smyslu ustanovení § 15 odst. 1, 2 a § 16 zákona č. 441/2003 Sb. na jiného vlastníka v rozsahu všech zapsaných výrobků nebo služeb.

Číslo zápisu (111)	Dřívější vlastník (770)	Nynější vlastník (730)	S účinností od (580)
109141	LKOCZ,a.s., Osiková 1781/2c, České Budějovice, 37008, CZ	Schicht s.r.o., Revoluční 1930/86, Ústí nad Labem - centrum, 40001, CZ	21.10.2016
110218	LKOCZ,a.s., Osiková 1781/2c, České Budějovice, 37008, CZ	Schicht s.r.o., Revoluční 1930/86, Ústí nad Labem - centrum, 40001, CZ	21.10.2016
112903	KOH-I-NOOR HARDTMUTH a.s., F.A.Gerstnera 3, České Budějovice, 37130, CZ	KOH-I-NOOR HARDTMUTH a.s., F.A.Gerstnera 3, České Budějovice, 37130, CZ	21.10.2016
112903	KOH-I-NOOR HARDTMUTH a.s., F.A.Gerstnera 3, České Budějovice, 37130, CZ	KOH-I-NOOR HARDTMUTH a.s., F.A.Gerstnera 21/3, České Budějovice, 37130, CZ	21.10.2016
195630	ROYAL CROWN DATABANK, s. r. o., Prokopova 156/11, Praha 3, 13000, CZ	K.V.P. Gastro, a.s., Staroměstské nám. 479/25, Praha 1, 11000, CZ	21.10.2016
255235	COMS computer system, spol. s r.o., Tolstého 8, Opava, 74601, CZ	STAPRO s. r. o., Pernštýnské náměstí 51, Pardubice - Staré Město, 53002, CZ	19.10.2016
292308	KOBIT, spol. s r.o., Rozvojová 269, Praha 6, 16500, CZ	Silniční technika s.r.o., Konecchlumského 1100, Jičín - Valdické Předměstí, 50601, CZ	21.10.2016
296961	Štantejský Zdeněk, Chomutovice 37, Popovičky, Říčany, 25101, CZ	VAPP s.r.o., Popovičky 38, Popovičky, 25101, CZ	25.10.2016
315288	PhDr. Jana Krausová, Zručská cesta 1446/59, Plzeň - Bolevec, 32300, CZ	OK GROUP a. s., Mánesova 3014/16, Brno - Královo Pole, 61200, CZ	19.10.2016
336349	Procházková Dana, Smetanova 115, Chvaletice, 53312, CZ	Procházka Radek, Lány 24, Červené Janovice, 28601, CZ	21.10.2016
351605	Cigánek Michal, DiS, Na dračkách 13, Praha, 16200, CZ	Cigánek Michal, Vršovická 918/14, Praha 10, 10100, CZ	21.10.2016

Změny v údajích o vlastnících ochranných známek

Kapitola obsahuje ochranné známky, u kterých byla v rejstříku ochranných známek vyznačena změna v údajích o vlastnících ve smyslu ustanovení § 27 odst. 2 a 7 zákona č. 441/2003 Sb.

Číslo zápisu (111)	Vlastník (730)	S účinností od (580)
109627	Schicht s.r.o., Revoluční 1930/86, Ústí nad Labem, 40001, CZ	20.10.2016
163703	RAIN BIRD CORPORATION, 970 West Sierra Madre Ave., Azusa, 91702, CA, US	24.10.2016
194167	Andreas Jirí, Kaplířova 83, Votice, 25901, CZ	24.10.2016
207149	Severochema, družstvo pro chemickou výrobu, Liberec, Vilová 333/2, Liberec, X-Františkov, 46010, CZ	24.10.2016
207150	Severochema, družstvo pro chemickou výrobu, Liberec, Vilová 333/2, Liberec, X-Františkov, 46010, CZ	24.10.2016
207151	Severochema, družstvo pro chemickou výrobu, Liberec, Vilová 333/2, Liberec, X-Františkov, 46010, CZ	24.10.2016
207152	Severochema, družstvo pro chemickou výrobu, Liberec, Vilová 333/2, Liberec, X-Františkov, 46010, CZ	24.10.2016
207641	Lacina Zdeněk MUDr., 2. května 3646, Zlín, 76001, CZ	20.10.2016
208486	TRIBOTEC, spol. s r.o., Na Výsluní 201/13, Praha 10, 10000, CZ	19.10.2016
213850	PRAGOKONCERT BOHEMIA, a.s., U Bulhara 3, Praha 1, 11000, CZ	20.10.2016
213861	Střední uměleckoprůmyslová škola sklářská Valašské Meziříčí, Zašovská 100, Valašské Meziříčí, Krásno nad Bečvou, 75701, CZ	24.10.2016
218613	CHEMOS Adhesives, s.r.o., Krušovská 4265, Topoľčany 95501, SK	20.10.2016
234084	SEBANG GLOBAL BATTERY CO., LTD, 433, Seolleung-ro, Gangnam-gu, Seoul 135-919, KR	19.10.2016
257019	LM a P, spol. s r.o., Vodičkova 710/31, Praha 1, Nové Město, 11000, CZ	19.10.2016
289234	Střední uměleckoprůmyslová škola sklářská Valašské Meziříčí, Zašovská 100, Valašské Meziříčí, Krásno nad Bečvou, 75701, CZ	24.10.2016
289684	Svoboda Pavel, 295, Vyšní Lhoty, 73951, CZ	20.10.2016
289829	SoPHIS a.s., Malostranská 646/36, Brno - Starý Lískovec, 62500, CZ	21.10.2016
289942	Antl Pavel Ing., nábřeží Svazu protifašistických bojovníků 188/7, Ostrava - Poruba, 70800, CZ	19.10.2016
290298	Galušková Kamila, Brněnská 2365/49, Žďár nad Sázavou 1, 59101, CZ	19.10.2016
290308	Erba Lachema s.r.o., Karásek 2219/1D, Brno, Řečkovice, 62100, CZ	25.10.2016
291789	Pojišťovna České spořitelny, a.s., Vienna Insurance Group, nám. Republiky 115, Pardubice, 53002, CZ	21.10.2016
292159	Sonnentor s.r.o., Příhon 943, Čejkovice, 69615, CZ	24.10.2016
292160	Sonnentor s.r.o., Příhon 943, Čejkovice, 69615, CZ	24.10.2016
292269	KVIS Pardubice a.s., Pardubice - Rosice 151, 53353, CZ	24.10.2016
292376	N.G. ELEKTRO TRADE, a.s., U Divčích hradů 1971/18, Praha 5 Smíchov, 15000, CZ	24.10.2016
292378	N.G. ELEKTRO TRADE, a.s., U Divčích hradů 1971/18, Praha 5 Smíchov, 15000, CZ	24.10.2016
293524	Sonnentor s.r.o., Příhon 943, Čejkovice, 69615, CZ	24.10.2016
295130	Pojišťovna České spořitelny, a.s., Vienna Insurance Group, nám. Republiky 115, Pardubice, 53002, CZ	21.10.2016
295476	PRODIN a.s., Jiráskova 169, Pardubice - Zelené Předměstí, 53002, CZ	24.10.2016
295627	Dostal Tomáš, K Zahrádkám 141, Radovesnice I, 28002, CZ	20.10.2016
295659	LM a P, spol. s r.o., Vodičkova 710/31, Praha 1, Nové Město, 11000, CZ	19.10.2016
296035	SWH STAVBY, s.r.o., Lipská 4696, Chomutov, 43001, CZ	21.10.2016
296036	SWH STAVBY, s.r.o., Lipská 4696, Chomutov, 43001, CZ	21.10.2016
296518	PALESTRA s.r.o., Kaprova 42/14, Praha 1 - Staré Město, 11000, CZ	24.10.2016
296844	Jaguara s.r.o., Truhlářská 1108/3, Praha 1 - Nové Město, 11000, CZ	20.10.2016
297870	WATREX Praha, s.r.o., Drnovská 1112/60, Praha 6 - Ruzyně, 16100, CZ	21.10.2016
300337	Antl Pavel Ing., nábřeží Svazu protifašistických bojovníků 188/7, Ostrava - Poruba, 70800, CZ	19.10.2016
301088	JKZ spol. s r.o., Rooseveltova 185/8, Olomouc - Nové Sady, 77900, CZ	19.10.2016
310920	Ondřích Martin, Karla Čapka 1176, Hluboká nad Vltavou, 37341, CZ	25.10.2016
317698	KKCG AG, Kapellgasse 21, 6004 Luzern, CH	21.10.2016
317699	KKCG AG, Kapellgasse 21, 6004 Luzern, CH	21.10.2016
317739	Sonnentor s.r.o., Příhon 943, Čejkovice, 69615, CZ	24.10.2016
317979	Sonnentor s.r.o., Příhon 943, Čejkovice, 69615, CZ	24.10.2016
320749	RENETRA s.r.o., Všechnovice č.p. 294, 75353, CZ	25.10.2016
324354	Dacony s.r.o., Habrmanova 295/16, Hradec Králové, Pražské Předměstí, 50002, CZ	20.10.2016
324412	Sonnentor s.r.o., Příhon 943, Čejkovice, 69615, CZ	24.10.2016
324413	Sonnentor s.r.o., Příhon 943, Čejkovice, 69615, CZ	24.10.2016
324414	Sonnentor s.r.o., Příhon 943, Čejkovice, 69615, CZ	24.10.2016
324415	Sonnentor s.r.o., Příhon 943, Čejkovice, 69615, CZ	24.10.2016

Číslo zápisu (111)	Vlastník (730)	S účinností od (580)
324416	Sonnentor s.r.o., Příhon 943, Čejkovice, 69615, CZ	24.10.2016
324417	Sonnentor s.r.o., Příhon 943, Čejkovice, 69615, CZ	24.10.2016
324418	Sonnentor s.r.o., Příhon 943, Čejkovice, 69615, CZ	24.10.2016
324419	Sonnentor s.r.o., Příhon 943, Čejkovice, 69615, CZ	24.10.2016
334828	Santini Daniel, Londýnská 2397/60, Praha 2, 12000, CZ	19.10.2016
348024	Lánik Martin Mgr., Vodičkova 710/31, Praha 1, Nové Město, 11000, CZ	19.10.2016
348025	Lánik Martin Mgr., Vodičkova 710/31, Praha 1, Nové Město, 11000, CZ	19.10.2016
350765	Lánik Martin Mgr., Vodičkova 710/31, Praha 1, Nové Město, 11000, CZ	19.10.2016
355156	Bachová Yvetta, Ivana Sekaniny 1803/13, Ostrava, Poruba, 70800, CZ	24.10.2016
355157	Bachová Yvetta, Ivana Sekaniny 1803/13, Ostrava, Poruba, 70800, CZ	24.10.2016