



národní
úložiště
šedé
literatury

Věstník Úřadu průmyslového vlastnictví 2016/43

Úřad průmyslového vlastnictví
2016

Dostupný z <http://www.nusl.cz/ntk/nusl-407232>

Dílo je chráněno podle autorského zákona č. 121/2000 Sb.

Tento dokument byl stažen z Národního úložiště šedé literatury (NUŠL).

Datum stažení: 01.07.2024

Další dokumenty můžete najít prostřednictvím vyhledávacího rozhraní nusl.cz .

Číselné INID kódy pro označování bibliografických dat technických řešení

INID Codes for the identification of bibliographic data of technical solutions

(Standard WIPO ST. 9 a ST. 80)

(11)	číslo patentu/zápisu/osvědčení	(11)	Number of the patent/registration/certification
(15)	datum zápisu průmyslového vzoru	(15)	Industrial design registration date
(21)	číslo přihlášky/žádosti	(21)	.Application number
(22)	datum podání přihlášky/žádosti	(22)	Date of application filling
(23)	údaje o výstavní prioritě	(23)	Exhibition priority data
(28)	počet průmyslových vzorů	(28)	Number of industrial designs included in the application
(31)	číslo prioritní přihlášky	(31)	Number of priority application
(32)	datum podání prioritní přihlášky	(32)	Filing date of priority application
(33)	země priority	(33)	Priority country
(40)	datum zveřejnění přihlášky vynálezu	(40)	Date of publication of patent application
(45)	datum zveřejnění zapsaného průmyslového vzoru	(45)	Publication date of the registered industrial design
(47)	datum zveřejnění udělení patentu a zápisu užitého vzoru, datum zápisu užitého vzoru, datum oznámení udělení evropského patentu v Evropském patentovém věstníku	(47)	Publication date of patent granting and publication date of utility model registration, registration date of utility model, publication date of European patent granting in the European patent bulletin
(51)	mezinárodní patentové třídění/Locarnské třídění průmyslových vzorů	(51)	International Patent Classification/ Locarno Classification for Industrial Designs
(54)	Název	(54)	Title
(55)	vyobrazení průmyslového vzoru	(55)	Reproduction of the industrial design
(57)	Anotace	(57)	Abstract
(68)	číslo základního patentu	(68)	Number of the basic patent
(71)	označení přihlašovatele/žadatele	(71)	Applicant
(72)	označení původce	(72)	Inventor
(73)	označení majitele/vlastníka	(73)	Owner
(74)	označení zástupce	(74)	Attorney's name and address
(86)	číslo mezinárodní přihlášky	(86)	International application number
(87)	číslo mezinárodního zveřejnění	(87)	International publication number
(92)	datum a číslo první registrace přípravku pro Českou republiku	(92)	Date and number(s) of the first authorization to market the product in the CZ
(93)	datum, číslo a země první registrace přípravku v rámci Společenství	(93)	Date, number(s) and country of the first authorization to market the product in the EEC
(94)	doba platnosti osvědčení	(94)	Term of certification validity
(95)	označení a typ přípravku	(95)	Name of the product and product type
(96)	datum podání a číslo evropské patentové přihlášky	(96)	European patent application filling date and number
(97)	datum zveřejnění a číslo zveřejnění evropské patentové přihlášky v Evropském patentovém věstníku	(97)	European patent application publication date and publication number in the European patent bulletin

Číselné INID kódy pro označování bibliografických dat ochranných známek

INID codes and minimum required for the identification of bibliographic data relating to marks

(Standard WIPO ST.60)

(111)	Číslo zápisu ochranné známky (registrace)	(111)	Number of registration
(151)	Datum zápisu ochranné známky	(151)	Date of the registration
(210)	Číslo přihlášky ochranné známky (spisu)	(210)	Number of the application
(220)	Datum podání přihlášky	(220)	Date of filing of the application
(320)	Datum vzniku práva přednosti	(320)	Date of the first application
(442)	Datum zveřejnění přihlášky po průzkumu	(442)	Date of the publication of the examined application
(450)	Datum zveřejnění zápisu ochranné známky ve Věstníku	(450)	Date of publication of the registration
(510)	Seznam výrobků a služeb	(510)	List of goods and/or services
(511)	Číslo třídy výrobků a služeb	(511)	Number of the class of goods and/or services
(526)	Omezení rozsahu ochrany o prvek	(526)	Disclaimer
(540)	Znění nebo vyobrazení ochranné známky	(540)	Reproduction of the mark
(551)	Kolektivní ochranná známka	(551)	Collective mark
(554)	Prostorová ochranná známka	(554)	Three-dimensional mark
(558)	Ochranná známka tvořená pouze barvou nebo kombinací barev	(558)	Mark consisting exclusively of one or several colours
(580)	Datum zápisu jakékoliv transakce v souvislosti s přihláškou nebo zápisem ochranné známky do rejstříku, např. změna majitele, změna jména nebo adresy, vzdání se práv k ochranné známce atd. (účinnost)	(580)	Date of recording of any kind of transaction in respect of applications or registrations (e.g. change in ownership, change in name or address, renunciation, termination of protection)
(591)	Údaje o barevnosti ochranné známky	(591)	Information concerning colour
(730)	Přihlašovatel/vlastník ochranné známky	(730)	The applicant or the holder of the mark
(740)	Zástupce	(740)	Name and address of the representative
(770)	Jméno a adresa dřívějšího přihlašovatele nebo vlastníka (v případě změny vlastnictví)	(770)	Name and address of the previous applicant or holder (in case of change in ownership)
(791)	Jméno a adresa nabyvatele licence	(791)	Name and address of the licensee
(793)	Podmínky a omezení licence	(793)	Indication of conditions and/or restrictions under the license
(800)	Mezinárodní zápis ochranné známky	(800)	International registration

Kódy pro kódování záhlaví oznámení publikovaných ve Věstníku

(Standard WIPO ST. 17)

BB9A	zveřejněné přihlášky vynálezů	MK1K	zánik užitého vzoru uplynutím doby platnosti
FG1K	zapsané užité vzory	MK4A	zánik patentů uplynutím doby platnosti
FG4A	udělené patenty	MK4F	zánik autorských osvědčení uplynutím doby platnosti
FG4Q	zapsané průmyslové vzory	MK4Q	zánik průmyslového vzoru uplynutím doby ochrany
LD3K	částečný výmaz užitého vzoru	MM4A	zánik patentů pro nezaplacení ročních poplatků
LD4Q	částečný výmaz průmyslového vzoru	MM4F	zánik autorských osvědčení pro nezaplacení ročních poplatků
MA4A	zánik patentu vzdáním se	ND1K	prodloužení platnosti užitého vzoru
MA4F	zánik autorských osvědčení vzdáním se	ND4Q	obnova doby ochrany průmyslového vzoru
MC3K	výmaz užitého vzoru	PA4A	změna autorského osvědčení na patent
MC4A	zrušení patentu	PC9A	změna dispozičního práva k vynálezu
MC4F	zrušení autorského osvědčení	PD1K	převod práv a ostatní změny majitelů užitého vzoru
MC4Q	výmaz průmyslového vzoru	PD4A	převod práv a ostatní změny majitelů patentů
MH1K	zánik užitého vzoru vzdáním se	PD4Q	převod práv a ostatní změny vlastníků průmyslových vzorů
MH4A	částečné zrušení patentu	QA9A	nabídka licence
MH4F	částečné zrušení autorského osvědčení	SB4A	zapsané patenty do rejstříku po odtajnění
MH4Q	zánik průmyslového vzoru vzdáním se	SB4F	zapsaná autorská osvědčení do rejstříku po odtajnění

Opravy Změny Různé

Opravy u přihlášek vynálezů s žádostí o udělení patentu

HA9A	jmenování vynálezce		
HB9A	oprava jmen	HG9A	oprava chyb v třídění
HC9A	změna jmen	HH9A	oprava nebo změna všeobecně
HD9A	oprava adres	HK9A	tiskové chyby v úředních věstnících
HE9A	změna adres		
HF9A	oprava dat		

Opravy ochranných dokumentů

Patenty	autorská osvědčení	užité vzory	průmyslové vzory	
TA4A	TA4F	TA1K	TA4Q	jmenování vynálezce
TB4A	TB4F	TB1K	TB4Q	oprava jmen
TC4A	TC4F	TC1K	TC4Q	změna jmen
TD4A	TD4F	TD1K	TD4Q	oprava adres
TE4A	TE4F	TE1K	TE4Q	změna adres
TF4A	TF4F	TF1K	TF4Q	oprava dat
TG4A	TG4F	TG1K	TG4Q	oprava chyb v třídění
TH4A	TH4F	TH1K	TH4Q	oprava nebo změna všeobecně
TK9A	TK9F	TK1K	TK4Q	tiskové chyby v úřed. věstnících

Kódy pro označování zemí a mezinárodních organizací použité ve věstníku

AM	Arménie
BE	Belgie
BM	Bermudy
BS	Bahamy
CH	Švýcarsko
CN	Čína
CY	Kypr
CZ	Česká republika
DE	Spolková republika Německo
DK	Dánsko
ES	Španělsko
FI	Finsko
FR	Francie
GB	Velká Británie
HU	Maďarsko
JP	Japonsko
LI	Lichtenštejnsko
LU	Lucembursko
PL	Polsko
SE	Švédsko
SK	Slovensko
TW	Tajwan
US	Spojené státy americké

Kódy pro označování států USA použité ve věstníku

CA	California
DE	Delaware
IL	Illinois
IN	Indiana
MA	Massachusetts
MI	Michigan
NC	North Carolina
NY	New York

BB9A

Zveřejněné přihlášky vynálezů - přehled podle čísel přihlášek

Dále uvedené přihlášky vynálezů byly zveřejněny dnem, uvedeným ve Věstníku podle zákona č. 527/1990 Sb., o vynálezech a zlepšovacích návrzích, ve znění pozdějších předpisů, a jsou k dispozici v patentové knihovně Úřadu průmyslového vlastnictví, Antonína Čermáka 2a, 160 68, Praha 6.

(21)	(51)	(21)	(51)
2015-162	B 61 G 7/00 (2006.01)	2015-254	B 29 C 33/44 (2006.01)
2015-168	F 23 D 14/00 (2006.01)	2015-257	C 07 D 453/02 (2006.01)
2015-180	C 06 B 41/00 (2006.01)	2015-589	F 21 V 23/00 (2015.01)
2015-207	G 02 B 9/00 (2006.01)	2015-603	B 27 K 3/26 (2006.01)
2015-250	C 07 D 471/04 (2006.01)	2016-514	H 01 M 10/04 (2006.01)
2015-253	C 07 C 233/83 (2006.01)		

Zveřejněné přihlášky vynálezů - řazené podle MPT

- (51) **B27K 3/26** (2006.01)
B27K 3/08 (2006.01)
B27K 3/12 (2006.01)
B27K 5/02 (2006.01)
B82Y 30/00 (2011.01)
C09D 15/00 (2006.01)
- (21) **2015-603**
(71) Mendelova univerzita v Brně, Brno, CZ
Ústav analytické chemie AV ČR, v. v. i., Brno, CZ
- (72) Pařil Petr Ing., Jevíčko, CZ
Baar Jan Ing., Bílovec, CZ
Dejmal Aleš Ing., Ph.D., Brno, CZ
Foret František Ing., CSc., Brno, CZ
Křenková Jana Mgr., Ph.D., Brno, CZ
- (54) **Způsob ošetření a barvení dřeva obsahujícího třísloviny**
(22) 03.09.2015
(57) Způsob ošetření a barvení dřeva obsahujícího tříslovinu, v němž se impregnuje přípravkem obsahujícím nanočástice oxidů železa v množství 0,4 až 42 g/l, o průměrné velikosti částic v rozmezí 1 až 100 nm, a kapalný nosič. Impregnace může být prováděna jako tlaková impregnace s následným máčením nebo nanesením přípravku nebo postřikem přípravkem. Tento způsob je alternativou k čpavkování dřeva.
-
- (51) **B29C 33/44** (2006.01)
B29C 33/48 (2006.01)
B29C 33/20 (2006.01)
B29C 33/40 (2006.01)
B29C 33/76 (2006.01)
- (21) **2015-254**
(71) Technická univerzita v Liberci, Liberec 1, CZ
(72) Jílek Bohumil Ing., Polička, CZ
Seidl Martin Ing., Hradec Králové, CZ
Nováková Iva Ing., Ph.D., Liberec 14, CZ
- (54) **Konstrukční úprava tvarové desky vstřikovací formy pro vyměnitelná tvarová jádra**
(22) 16.04.2015
(57) Konstrukční úprava tvarové desky vstřikovací formy pro vyměnitelná tvarová jádra spočívá v tom, že ke kotevní desce (1) výrobního nástroje je rozebíratelným způsobem přichycena přechodová deska (4), a to prostřednictvím šroubů (3) a přípevnovacích bodů (2).
- (74) RETROPATENT s.r.o., Mgr. Kamil Kolátor, Dobiášova 1246/29, Liberec VI, 46006

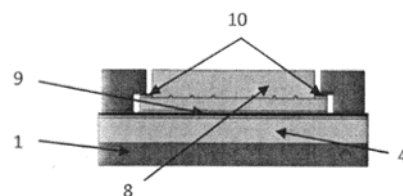

- (51) **B61G 7/00** (2006.01)
B61G 7/04 (2006.01)
- (21) **2015-162**
(71) Vysoká škola báňská - Technická univerzita Ostrava, Ostrava - Poruba, CZ
(72) Růžička Tomáš Bc., Ostrava - Poruba, CZ
Kapoun Martin Bc., Vsetín, CZ
Černušek Petr Bc., Rohatec, CZ
Tomáš Marek Bc., Žilina, SK
- (54) **Elektromagnetický efektor pro uchopování a vyvážování šroubovky šroubovkových spráhel a způsob uchopování a vyvážování šroubovky šroubovkového spráhla pomocí tohoto efektoru**
(22) 09.03.2015
(57) Elektromagnetický efektor je upevněn na robotu umístěném na vozíku, který se pohybuje souběžně s rozvěšovanými vozy. Efektor zahrnuje soustavu ramen (3, 5, 7) vertikálně kyvně spojených pomocí čepů (4, 6), přičemž hlavní rameno (5) je na spodní straně opatřeno hlavními elektromagnety (9), ve střední části je pomocí čepu (4) spojeno s jedním koncem spojovacího ramene (3) a ke krajům hlavního ramene (5) je pomocí čepů (6) připojeno z každé strany jedno krajní rameno (7). Obě krajní ramena (7) jsou na spodních stranách opatřena krajními elektromagnety (8) a efektor je na druhém konci spojovacího ramene (3) spojen prostřednictvím čepu (2) s ramenem (1) robota. Způsob uchopování a vyvážování šroubovky šroubovkového spráhla pomocí tohoto efektoru probíhá tak, že efektozem opatřené rameno (1) robota vstoupí mezi rozvěšované vozy, pohybuje se kolmo dolů k ose kolejnice až se dotkne šroubovky, přičemž se hlavní elektromagnety (9) přichytí k vřetenu (21), krajní elektromagnet (8) jednoho krajního ramene (7) se přichytí k příložce (20) a krajní elektromagnet (8) druhého ramene (7) se přichytí k oku (22). Po přichycení elektromagnetů (8, 9) ke šroubovce se rameno (1) i s přichycenou šroubovkou začne postupně zvedat vzhůru dokud vzdálenost mezi čepem (25) a hákem (23) nepřekoná velikost délky oka (22). Poté se přeruší přívod elektrické energie do krajních elektromagnetů (8), 0,3 sekundy poté se přeruší přívod elektrické energie do hlavních elektromagnetů (9), šroubovka se pohybuje vlastní tíhou okolo čepu (24) dolů do pozice kolmo k rovině kolejnice a nakonec se rameno (1) robota s efektozem vrací zpět do výchozí pozice.

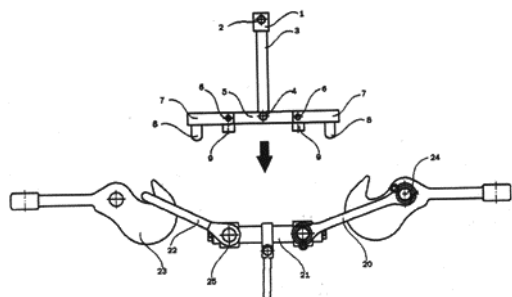

- (51) **C06B 41/00** (2006.01)
C06B 25/18 (2006.01)
C06B 25/24 (2006.01)
C06D 5/06 (2006.01)

(21) **2015-180**

- (71) Explosia a.s., Pardubice VII, CZ
(72) Karnet Martin Ing., Slatiňany, CZ
Šimák David Ing., Pardubice, CZ
(54) **Modifikátor hoření do homogenních tuhých pohonných hmot a homogenní tuhé pohonné hmoty pro raketové systémy**

(22) 13.03.2015

- (57) Předkládané řešení se týká modifikátoru hoření do homogenních tuhých pohonných hmot, který je vybrán ze skupiny komplexních sloučenin mědi obecného vzorce $\text{Cu}[(\text{NH}_2(\text{C}=\text{NH})\text{NH}(\text{C}=\text{NH})-\text{Y})_2(\text{NO}_3)_2]$, kde Y = OR, NHR nebo NR_1R_2 a R, R₁ a R₂ jsou vybrány ze skupiny zahrnující C₁ až C₁₀ alkyl, C₁ až C₈ cykloalkyl, C₂ až C₈ alkenyl, C₂ až C₈ alkynyl, C₆ až C₁₀ aryl, (C₁ až C₄)alkyl(C₆ až C₁₀)aryl. Rovněž jsou popsány homogenní tuhé pohonné hmoty pro raketové systémy obsahující jako modifikátor hoření sloučeninu nebo směs sloučenin obecného vzorce I.

- (51) **C07C 233/83** (2006.01)
C07F 5/02 (2006.01)
C07F 5/04 (2006.01)

(21) **2015-253**

- (71) Zentiva, k.s., Praha 10 - Dolní Měcholupy, CZ
(72) Vlasáková Růžena, Český Brod, CZ
Čerňa Igor, Praha 6, CZ
Skořepová Eliška, Praha 8, CZ

(54) **Nové formy Ixazomib citrátu**

(22) 15.04.2015

- (57) Předložené řešení se týká polymorfních forem krystalického C₂-C₄ alkoholového solvátu Ixazomib citrátu isomerní formy I vzorce I a způsobu jejich přípravy. Zejména se týká krystalové struktury dvou nových forem ethanolového a isopropanolového solvátu Ixazomib citrátu.

- (74) ROTT, RŮŽIČKA & GUTTMANN Patentová, známková a advokátní kancelář, Ing. Jana Fuchsová, Vinohradská 37, Praha 2, 12000

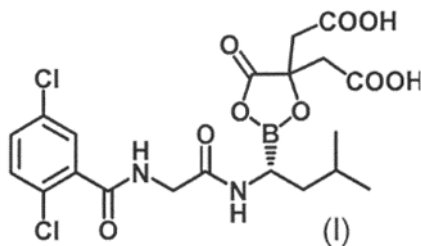

- (51) **C07D 453/02** (2006.01)
A61K 31/439 (2006.01)
A61K 9/14 (2006.01)

(21) **2015-257**

- (71) Zentiva, k.s., Praha 10 - Dolní Měcholupy, CZ

- (72) Kiss Violetta, H-7042 Pálfa, HU
Chvojka Tomáš, Poděbrady III, CZ
Dammer Ondřej, Hostivice, CZ
Mikesová Radka, Praha 9, CZ

(54) **Způsob pro zmenšování velikosti částic bromidu [(3R)-1-(3-fenoxypropyl)chinuklidin-1-ium-3-yl] 2-hydroxy-2,2-bis(2-thienyl)acetátu**

(22) 16.04.2015

- (57) Způsob výroby částic aklidinium bromidu pro použití ve farmaceutické formulaci, přičemž způsob zahrnuje mikronizaci aklidinium bromidu s velikostí částic vyšší než 30 μm a kondicionování mikronizovaného aklidinium bromidu pro získání aklidinium bromidu o velikosti částic menších než 10 μm a o amorfním podílu menším než 3 hmotn. %. Dále je uveden způsob výroby farmaceutické formulace, kde se aklidinium bromidu smísí s alespoň jednou farmaceuticky přijatelnou pomocnou látkou.

- (74) ROTT, RŮŽIČKA & GUTTMANN Patentová, známková a advokátní kancelář, Ing. Jana Fuchsová, Vinohradská 37, Praha 2, 12000

- (51) **C07D 471/04** (2006.01)
A61K 31/437 (2006.01)
A61P 35/00 (2006.01)
A61K 47/32 (2006.01)
A61K 47/38 (2006.01)

(21) **2015-250**

- (71) Zentiva, k.s., Praha 10 - Dolní Měcholupy, CZ

- (72) Žvátora Pavel, Plumlov, CZ
Dammer Ondřej, Hostivice, CZ
Chvojka Tomáš, Poděbrady III, CZ
Krejčík Lukáš, Praha 9- Vinof, CZ
Beránek Josef, Praha 6, CZ

Grünwaldová Veronika Ing., Praha 10, CZ

(54) **Amorfní formy vemurafenibu**

(22) 14.04.2015

- (57) Předložené řešení se zabývá novými pevnými formami N-(3-([5-(4-chlorofenyl)-1H-pyrrolo[2,3-b]pyridin-3-yl]karbonyl)-2,4-difluorofenyl)propan-1-sulfonamidu, známého jako vemurafenib (vzorce I), ve formě stabilní amorfní směsi s polymerem nebo amorfních solí. Řešení dále zahrnuje i různé postupy přípravy amorfních forem této farmaceuticky aktivní látky (API) a jejich využití pro farmaceutickou kompozici.

- (74) ROTT, RŮŽIČKA & GUTTMANN Patentová, známková a advokátní kancelář, Ing. Jana Fuchsová, Vinohradská 37, Praha 2, 12000

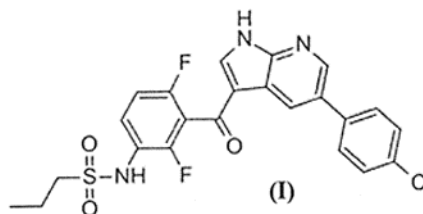

- (51) **F21V 23/00** (2015.01)
F21S 8/10 (2006.01)
F21Y 105/00 (2006.01)
F21W 101/02 (2006.01)

(21) **2015-589**

- (71) Varroc Lighting Systems, s.r.o., Šenov u Nového Jičína, CZ
(72) Gloss Tomáš Ing., Vítkov, CZ
Štýlárek Milan Ing., Mikulčice, CZ
Mazal Luděk Ing., Tisek, CZ

(54) **Svítilna motorového vozidla**

(22) 31.08.2015

- (57) Svítilna obsahuje nosič (1) pro uchycení alespoň jedné plošné elektroluminiscenční diody (2, 2a, 2b, 2c, 2d) emitující světlo a opatřené alespoň jedním katodovým elektrickým vývodem (221) a alespoň jedním anodovým elektrickým vývodem (222) pro napojení na vodiče (9)

elektrické energie, kde nosič (1) má těleso nosiče (1). Vodiče (9) elektrické energie zahrnují katodový obvod (91) a anodový obvod (92) a kontakty pro příslušné spojení elektrických vývodů (221, 222, 22) elektroluminiscenční diody (2, 2a, 2b, 2c, 2d) s katodovým obvodem (91) a anodovým obvodem (92), přičemž katodový obvod (91) a/nebo anodový obvod (92) jsou umístěny buď celé na povrchu nosiče (1), anebo alespoň část alespoň jednoho z těchto obvodů (91, 92) je umístěna v tělese nosiče (1) a zbylá část obvodů (91, 92) je umístěna na povrchu nosiče (1).

- (74) Rott, Růžička & Guttmann Patentové, známkové a advokátní kanceláře, JUDr. Ing. Miloslav Hainz, Vinohradská 37/938, Praha 2, 12000

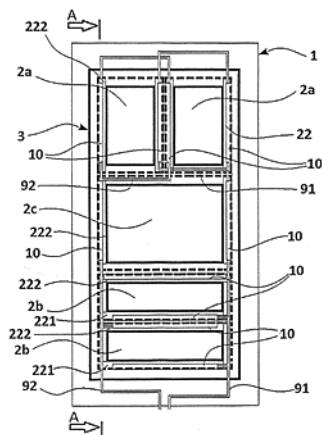

- (51) **F23D 14/00** (2006.01)
F23D 14/48 (2006.01)
F23D 14/58 (2006.01)
- (21) **2015-168**
- (71) Vysoké učení technické v Brně, Brno, CZ
PBS Power Equipment, s.r.o., Třebíč, CZ
- (72) Skryja Pavel Ing., Rybné, CZ
Bělohradský Petr Ing., Ph.D., Popůvky, CZ
Pléha Karel Ing., Lipník, CZ
Vítek Lubomír Ing., Třebíč, CZ
- (54) **Plynový hořák**
- (22) 09.03.2015
- (57) Plynový hořák, kde na nátrubku (11) vedoucím z rozdělovače (16) k centrální primární hořákové hlavě (15) je uspořádána omezovací clona (12) opatřená průchozím otvorem (17) menším než je otvor nátrubku (11) a na omezovací cloně (12) je nasazena centrální primární hořáková hlava (15), která je opatřena radiálním vířičem (13) a nad ním, ve směru k výstupu z hořáku (1), jsou po obvodu primární hořákové hlavy (15) provedeny radiální stabilizační trysky (20).
- (74) Kania, Sedlák, Smola, Ing. Jiří Malůšek, Mendlovo nám. 1a, Brno, 60300

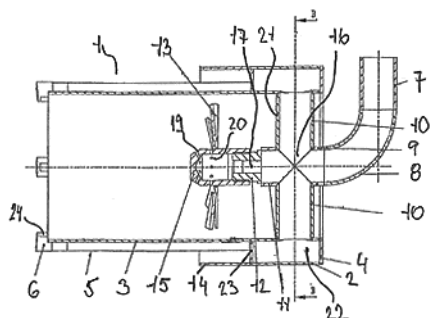

- (51) **G02B 9/00** (2006.01)
G02B 11/00 (2006.01)

- G02B 1/00** (2006.01)
G02B 27/12 (2006.01)
G02B 27/42 (2006.01)
G02B 5/02 (2006.01)

- (21) **2015-207**
- (71) Univerzita Palackého v Olomouci, Olomouc, CZ
Vysoké učení technické v Brně, Brno, CZ
- (72) Chlup Vladimír RNDr., Olomouc, CZ
Bouchal Zdeněk prof. RNDr., Dr., Přerov 6, CZ
Bouchal Petr Ing., Přerov 6, CZ
- (54) **Afokální optický systém pro korekci barevné vady difrakčních zobrazovacích prvků**
- (22) 25.03.2015
- (57) Refrakтивní systém pro korekci barevné vady difrakčních optických prvků, afokální pro střední vlnovou délku λ_{str} spektrálního pásma $\langle \lambda_{kr}, \lambda_{dl} \rangle$, složený z dvojice optických členů I a II vyznačujících se tím, že jejich ohniskové vzdálenosti pro střední vlnovou délku $f_{I, str}$, $f_{II, str}$ jsou vázány s Abbeovými čísly použitých skel v_I a v_{II} vztahem I, zajišťujícím achromatickou a apochromatickou korekci disperzních účinků následných difrakčních optických prvků.
- (74) Ing. Milan Škoda, Nahořanská 308, Nové Město nad Metují, 54901

$$\frac{1}{v_I} - \frac{1}{v_{II}} = \frac{\lambda_{kr} - \lambda_{dl}}{\lambda_{str}} \frac{f'_{I, str}}{m f'_{dif, str}}$$

VZTAH I

- (51) **H01M 10/04** (2006.01)
H01M 10/052 (2010.01)
H01M 10/0587 (2010.01)
H01M 4/139 (2010.01)
- (21) **2016-514**
- (71) A123 Systems LLC, Waltham, MA 02451, MA, US
Batson David C., Winchester, MA 01890, MA, US
Withers Rex, Mashpee, MA 02649, MA, US
Dawson James E., Macomb, MI 48044, MI, US
- (54) **Válcovité elektrochemické články a způsob jejich výroby**
- (22) 09.01.2015
- (57) Elektrochemický akumulátorový článek (100) může zahrnovat první a druhou elektrodovou desku (110) navinutou okolo válcovité cívy (120) a vytvářející konstrukci typu jellyroll. První a druhá elektrodová deska (110) každá zahrnuje nepotažené vodivé okraje, které jsou paralelní s koncovými čely konstrukce typu jellyroll, a potažené protilehlé povrchy mezi nepotaženými vodivými okraji. První a druhá izolační deska (110) mechanicky a elektricky odděluje potažené protilehlé povrchy první a druhé elektrodové desky (110) a mechanicky a elektricky odděluje válcovitou cívku a potažené protilehlé povrchy první elektrodové desky, a drážkové výřezy (136) z nepotažených vodivých okrajů. Drážkové výřezy (136) se při tvorbě konstrukce typu jellyroll umístí společně pod úhlem vzhledem k válcovité cívce.
- (74) Společná advokátní kancelář Všečeka Zelený Švorčík Kalenský a partneři, JUDr. Michal Havlík, patentový zástupce, Hálkova 2, Praha 2, 12000

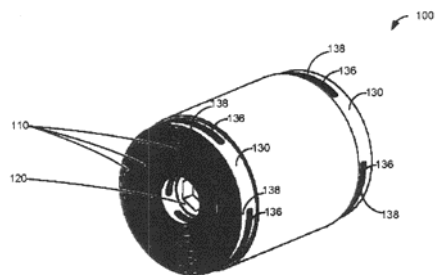

Zveřejněné přihlášky vynálezů - přehled podle třídících znaků

(51)	(21)	(51)	(21)
A 61 K 9/14 (2006.01)	2015-257	C 06 D 5/06 (2006.01)	2015-180
A 61 K 31/437 (2006.01)	2015-250	C 07 F 5/02 (2006.01)	2015-253
A 61 K 31/439 (2006.01)	2015-257	C 07 F 5/04 (2006.01)	2015-253
A 61 K 47/32 (2006.01)	2015-250	C 09 D 15/00 (2006.01)	2015-603
A 61 K 47/38 (2006.01)	2015-250	F 21 S 8/10 (2006.01)	2015-589
A 61 P 35/00 (2006.01)	2015-250	F 21 W 101/02 (2006.01)	2015-589
B 27 K 3/08 (2006.01)	2015-603	F 21 Y 105/00 (2006.01)	2015-589
B 27 K 3/12 (2006.01)	2015-603	F 23 D 14/48 (2006.01)	2015-168
B 27 K 5/02 (2006.01)	2015-603	F 23 D 14/58 (2006.01)	2015-168
B 29 C 33/20 (2006.01)	2015-254	G 02 B 1/00 (2006.01)	2015-207
B 29 C 33/40 (2006.01)	2015-254	G 02 B 5/02 (2006.01)	2015-207
B 29 C 33/48 (2006.01)	2015-254	G 02 B 11/00 (2006.01)	2015-207
B 29 C 33/76 (2006.01)	2015-254	G 02 B 27/12 (2006.01)	2015-207
B 61 G 7/04 (2006.01)	2015-162	G 02 B 27/42 (2006.01)	2015-207
B 82 Y 30/00 (2011.01)	2015-603	H 01 M 4/139 (2010.01)	2016-514
C 06 B 25/18 (2006.01)	2015-180	H 01 M 10/052 (2010.01)	2016-514
C 06 B 25/24 (2006.01)	2015-180	H 01 M 10/0587 (2010.01)	2016-514

Seznam přihlašovatelů zveřejněných přihlášek vynálezů

(71)	(21)	(51)	(71)	(21)	(51)
A123 Systems LLC, Waltham, MA 02451, MA, US	2016-514	H 01 M 10/04 (2006.01)	Vysoká škola báňská - Technická univerzita Ostrava, Ostrava - Poruba, CZ	2015-162	B 61 G 7/00 (2006.01)
Explosia a.s., Pardubice VII, CZ	2015-180	C 06 B 41/00 (2006.01)	Vysoké učení technické v Brně, Brno, CZ	2015-168	F 23 D 14/00 (2006.01)
Mendelova univerzita v Brně, Brno, CZ	2015-603	B 27 K 3/26 (2006.01)	Zentiva, k.s., Praha 10 - Dolní Měcholupy, CZ	2015-250	C 07 D 471/04 (2006.01)
Technická univerzita v Liberci, Liberec 1, CZ	2015-254	B 29 C 33/44 (2006.01)	Zentiva, k.s., Praha 10 - Dolní Měcholupy, CZ	2015-253	C 07 C 233/83 (2006.01)
Univerzita Palackého v Olomouci, Olomouc, CZ	2015-207	G 02 B 9/00 (2006.01)	Zentiva, k.s., Praha 10 - Dolní Měcholupy, CZ	2015-257	C 07 D 453/02 (2006.01)
Varroc Lighting Systems, s.r.o., Šenov u Nového Jičína, CZ	2015-589	F 21 V 23/00 (2015.01)			

FG4A

Udělené patenty - přehled podle čísel patentů

V období uzávěrky tohoto čísla Věstníku udělil Úřad průmyslového vlastnictví tyto patenty.

(11)	(51)		(11)	(51)		(11)	(51)
306243	F 24 F 1/02	(2011.01)	306247	F 23 D 14/00	(2006.01)	306251	H 04 W 16/12 (2009.01)
306244	A 61 G 1/02	(2006.01)	306248	F 21 V 23/00	(2015.01)	306252	C 07 D 215/26 (2006.01)
306245	C 07 D 257/04	(2006.01)	306249	B 27 K 3/26	(2006.01)		
306246	B 61 G 7/00	(2006.01)	306250	C 23 C 8/12	(2006.01)		

FG4A

Udělené patenty - přehled podle MPT

(51)	A61G 1/02 (2006.01)	(54)	Způsob přípravy 5-[(R)-2-(5,6-diethylindan-2-ylamino)-1-hydroxyethyl]-8-hydroxy-(1H)-chinolin-2-onu (indacaterolu)
	A61G 7/08 (2006.01)	(22)	15.03.2013
	A61G 7/018 (2006.01)	(74)	Rott, Růžička & Guttman Patentové, známkové a advokátní kanceláře, Ing. Jana Fuchsová, Vinohradská 37, Praha 2, 12000
(11)	306244		
(40)	26.03.2014		
(21)	2012-638		
(73)	Linet, spol. s r.o., Slaný, CZ		
(72)	Schejbal Ladislav Ing., Kladno, CZ		
(54)	Vodící kolečko nemocničního lůžka		
(22)	14.09.2012		
<hr/>			
(51)	B27K 3/26 (2006.01)	(51)	C07D 257/04 (2006.01)
	B27K 3/08 (2006.01)		A61K 31/41 (2006.01)
	B27K 3/12 (2006.01)		A61P 31/06 (2006.01)
	B27K 5/02 (2006.01)	(11)	306245
	B82Y 30/00 (2011.01)	(40)	22.06.2016
	C09D 15/00 (2006.01)	(21)	2014-892
(11)	306249	(73)	Univerzita Karlova v Praze Farmaceutická fakulta v Hradci Králové, Praha 1, CZ
(40)	26.10.2016	(72)	Roh Jaroslav, Jihlava, CZ
(21)	2015-603		Němeček Jan, Hradec Králové, CZ
(73)	Mendelova univerzita v Brně, Brno, CZ		Hrabálek Alexandr, Hradec Králové, CZ
	Ústav analytické chemie AV ČR, v. v. i., Brno, CZ		Klimešová Věra, Hradec Králové, CZ
(72)	Pařil Petr Ing., Jevíčko, CZ		Karabanovich Galina, Hradec Králové, CZ
	Baar Jan Ing., Bílovec, CZ		Pávek Petr, Hradec Králové, CZ
	Dejmal Aleš Ing., Ph.D., Brno, CZ		Sychra Pavel, Rájec - Jestřebí, CZ
	Foret František Ing., CSc., Brno, CZ	(54)	Substituovaný fenyltetrazol, jeho použití a farmaceutický přípravek ho obsahující
	Křenková Jana Mgr., Ph.D., Brno, CZ	(22)	11.12.2014
(54)	Způsob ošetření a barvení dřeva obsahujícího třísloviny	(74)	ROTT, RŮŽIČKA & GUTTMANN Patentová, známková a advokátní kancelář, Ing. Dr. Michal Guttman, Vinohradská 37/938, Praha 2, 12000
(22)	03.09.2015		
<hr/>			
(51)	B61G 7/00 (2006.01)	(51)	C23C 8/12 (2006.01)
	B61G 7/04 (2006.01)		C23C 8/02 (2006.01)
(11)	306246		F28B 1/00 (2006.01)
(40)	26.10.2016		B22F 1/00 (2006.01)
(21)	2015-162	(11)	306250
(73)	Vysoká škola báňská - Technická univerzita Ostrava, Ostrava - Poruba, CZ	(40)	05.02.2014
(72)	Růžička Tomáš Bc., Ostrava - Poruba, CZ	(21)	2013-807
	Kapoun Martin Bc., Vsetín, CZ	(73)	NINGXIA ORIENT TANTALUM INDUSTRY CO., LTD., Shizuishan City, Ningxia 753000, CN
	Černušek Petr Bc., Rohatec, CZ	(72)	Zheng Aiguo, Shizuishan City, Ningxia 753000, CN
	Tomáš Marek Bc., Žilina, SK		Ma Yuezhong, Shizuishan City, Ningxia 753000, CN
(54)	Elektromagnetický efektor pro uchopování a vyvěšování šroubovkových spřáhel a způsob uchopování a vyvěšování šroubovkových spřáhl pomocí tohoto efektoru		Zheng Shiping, Shizuishan City, Ningxia 753000, CN
(22)	09.03.2015		Dong Xuecheng, Shizuishan City, Ningxia 753000, CN
			Qin Hongbo, Shizuishan City, Ningxia 753000, CN
			Yang Zhijun, Shizuishan City, Ningxia 753000, CN
			Hua Shiwu, Shizuishan City, Ningxia 753000, CN
			Li Hui, Shizuishan City, Ningxia 753000, CN
			Xi Xudong, Shizuishan City, Ningxia 753000, CN
			Zhang Qingsheng, Shizuishan City, Ningxia 753000, CN
			Yang Shengfang, Shizuishan City, Ningxia 753000, CN
			Jin Yong, Shizuishan City, Ningxia 753000, CN
(51)	C07D 215/26 (2006.01)	(54)	Způsob pasivace povrchu tantalového kovu a zařízení k provádění způsobu
(11)	306252	(32)	23.03.2011
(40)	12.03.2014	(31)	2012 126143
(21)	2013-192	(33)	CN
(73)	Zentiva, k.s., Praha 10 - Dolní Měcholupy, CZ	(86)	PCT/PCT/CN2011/000488
(72)	Meca Luděk, Dobrá, CZ	(87)	WO WO2012/126143
	Vaňková Pavla, Praha 9, CZ		

(22) 23.03.2011
(74) PATENTSERVIS Praha a.s., Na Podkovce 281/10, Praha 4, 14700

(51) **F21V 23/00** (2015.01)
F21S 8/10 (2006.01)
F21Y 105/00 (2006.01)
F21W 101/02 (2006.01)
(11) 306248
(40) 26.10.2016
(21) **2015-589**
(73) Varroc Lighting Systems, s.r.o., Šenov u Nového Jičína, CZ
(72) Gloss Tomáš Ing., Vítkov, CZ
Štylárěk Milan Ing., Mikulčice, CZ
Mazal Luděk Ing., Tisek, CZ
(54) **Svitilna motorového vozidla**
(22) 31.08.2015
(74) Rott, Růžička & Guttman Patentové, známkové a advokátní kanceláře,
JUDr. Ing. Míloš Hainz, Vinohradská 37/938, Praha 2, 12000

(51) **F23D 14/00** (2006.01)
F23D 14/48 (2006.01)
F23D 14/58 (2006.01)
(11) 306247
(40) 26.10.2016
(21) **2015-168**
(73) Vysoké učení technické v Brně, Brno, CZ
PBS Power Equipment, s.r.o., Třebíč, CZ
(72) Skryja Pavel Ing., Rybné, CZ
Bělohradský Petr Ing., Ph.D., Popůvky, CZ
Pléha Karel Ing., Lipník, CZ
Vítek Lubomír Ing., Třebíč, CZ
(54) **Plynový hořák**
(22) 09.03.2015
(74) Kania, Sedlák, Smola, Ing. Jiří Malůšek, Mendlovo nám. 1a, Brno, 60300

(51) **F24F 1/02** (2011.01)
F24F 12/00 (2006.01)
F24F 1/00 (2006.01)
F24F 13/10 (2006.01)
(11) 306243
(40) 29.12.2008
(21) **2007-392**
(73) Morávek Petr Ing., CSc., Železný Brod, CZ
(72) Morávek Petr Ing., CSc., Železný Brod, CZ
(54) **Klimatizační dvouzónová jednotka**
(22) 06.06.2007

(51) H04W 16/12 (2009.01)
H04Q 1/00 (2006.01)
H04Q 7/36 (2006.01)
H04W 16/10 (2009.01)
(11) 306251
(40) 18.02.2004
(21) **2003-3007**
(73) T-MOBILE DEUTSCHLAND GMBH, Bonn, DE
(72) Crisan Christine, Bonn, DE
(54) **Způsob automatického vracení a nového přidělování frekvencí nesaturovaným základním stanicím mobilní radiotelefonní sítě**
(32) 05.05.2001
(31) 2001 10121978
(33) DE
(86) PCT/DE2002/001568
(87) WO 2002/091774
(22) 30.04.2002
(74) Dr. Miloš Všečeka, Hálkova 2, Praha 2, 12000

Seznam majitelů udělených patentů

(73) Linet, spol. s r.o., Slaný, CZ	(11) 306244	(51) A 61 G 1/02	(2006.01)	(73) Ústav analytické chemie AV ČR, v. v. i., Brno, CZ	(11) 306249	(51) B 27 K 3/26	(2006.01)
Mendelova univerzita v Brně, Brno, CZ	306249	B 27 K 3/26	(2006.01)	Varroc Lighting Systems, s.r.o., Šenov u Nového Jičína, CZ	306248	F 21 V 23/00	(2015.01)
NINGXIA ORIENT TANTALUM INDUSTRY CO., LTD., Shizuishan City, Ningxia 753000, CN	306250	C 23 C 8/12	(2006.01)	Vysoká škola báňská - Technická univerzita Ostrava, Ostrava - Poruba, CZ	306246	B 61 G 7/00	(2006.01)
PBS Power Equipment, s.r.o., Třebíč, CZ	306247	F 23 D 14/00	(2006.01)	Vysoké učení technické v Brně, Brno, CZ	306247	F 23 D 14/00	(2006.01)
T-MOBILE DEUTSCHLAND GMBH, Bonn, DE	306251	H 04 W 16/12	(2009.01)	Zentiva, k.s., Praha 10 - Dolní Měcholupy, CZ	306252	C 07 D 215/26	(2006.01)
Univerzita Karlova v Praze Farmaceutická fakulta v Hradci Králové, Praha 1, CZ	306245	C 07 D 257/04	(2006.01)	Morávek Petr Ing., CSc., Železný Brod, CZ	306243	F 24 F 1/02	(2011.01)

Udělené evropské patenty

Evropský patentový úřad udělil následující evropské patenty s účinkem pro Českou republiku. Tyto patenty mohou být zrušeny nebo zachovány v pozměněném znění Evropským patentovým úřadem v řízení o odporu. K tomu, aby nabyl evropský patent účinnosti na území České republiky, je třeba, aby byl Úřadu předložen ve stanovené lhůtě překlad patentového spisu do českého jazyka (§ 35c odst. 2 až 4 zákona č. 527/1990 Sb., v platném znění).

(97) EP 1317002	(47) 12.10.2016	(97) EP 1776025	(47) 12.10.2016	(97) EP 1996980	(47) 12.10.2016	(97) EP 2126938	(47) 12.10.2016
(97) EP 1394413	(47) 12.10.2016	(97) EP 1785451	(47) 12.10.2016	(97) EP 1998991	(47) 12.10.2016	(97) EP 2128085	(47) 12.10.2016
(97) EP 1412070	(47) 12.10.2016	(97) EP 1787340	(47) 12.10.2016	(97) EP 1999747	(47) 12.10.2016	(97) EP 2129158	(47) 12.10.2016
(97) EP 1412433	(47) 12.10.2016	(97) EP 1794406	(47) 12.10.2016	(97) EP 1999878	(47) 12.10.2016	(97) EP 2130219	(47) 12.10.2016
(97) EP 1419106	(47) 12.10.2016	(97) EP 1795248	(47) 12.10.2016	(97) EP 2005945	(47) 12.10.2016	(97) EP 2132251	(47) 12.10.2016
(97) EP 1442727	(47) 12.10.2016	(97) EP 1801146	(47) 12.10.2016	(97) EP 2010151	(47) 12.10.2016	(97) EP 2132555	(47) 12.10.2016
(97) EP 1492432	(47) 12.10.2016	(97) EP 1807156	(47) 12.10.2016	(97) EP 2016630	(47) 12.10.2016	(97) EP 2133860	(47) 12.10.2016
(97) EP 1496952	(47) 12.10.2016	(97) EP 1817899	(47) 12.10.2016	(97) EP 2020560	(47) 12.10.2016	(97) EP 2133976	(47) 12.10.2016
(97) EP 1506638	(47) 12.10.2016	(97) EP 1825043	(47) 12.10.2016	(97) EP 2021300	(47) 12.10.2016	(97) EP 2135829	(47) 12.10.2016
(97) EP 1509738	(47) 12.10.2016	(97) EP 1827347	(47) 12.10.2016	(97) EP 2023475	(47) 12.10.2016	(97) EP 2136182	(47) 12.10.2016
(97) EP 1516668	(47) 12.10.2016	(97) EP 1831491	(47) 12.10.2016	(97) EP 2025066	(47) 12.10.2016	(97) EP 2137127	(47) 12.10.2016
(97) EP 1521940	(47) 12.10.2016	(97) EP 1843003	(47) 12.10.2016	(97) EP 2026842	(47) 12.10.2016	(97) EP 2138003	(47) 12.10.2016
(97) EP 1525335	(47) 12.10.2016	(97) EP 1843419	(47) 12.10.2016	(97) EP 2029237	(47) 12.10.2016	(97) EP 2140547	(47) 12.10.2016
(97) EP 1528936	(47) 12.10.2016	(97) EP 1845593	(47) 12.10.2016	(97) EP 2030603	(47) 12.10.2016	(97) EP 2141131	(47) 12.10.2016
(97) EP 1532985	(47) 12.10.2016	(97) EP 1848660	(47) 12.10.2016	(97) EP 2033917	(47) 12.10.2016	(97) EP 2142861	(47) 12.10.2016
(97) EP 1570538	(47) 12.10.2016	(97) EP 1851501	(47) 12.10.2016	(97) EP 2037861	(47) 12.10.2016	(97) EP 2143587	(47) 12.10.2016
(97) EP 1577059	(47) 12.10.2016	(97) EP 1855718	(47) 12.10.2016	(97) EP 2052043	(47) 12.10.2016	(97) EP 2144464	(47) 12.10.2016
(97) EP 1580598	(47) 12.10.2016	(97) EP 1857778	(47) 12.10.2016	(97) EP 2054269	(47) 12.10.2016	(97) EP 2144578	(47) 12.10.2016
(97) EP 1580880	(47) 12.10.2016	(97) EP 1868441	(47) 12.10.2016	(97) EP 2054683	(47) 12.10.2016	(97) EP 2144587	(47) 12.10.2016
(97) EP 1581467	(47) 12.10.2016	(97) EP 1871594	(47) 12.10.2016	(97) EP 2055544	(47) 12.10.2016	(97) EP 2144743	(47) 12.10.2016
(97) EP 1582812	(47) 12.10.2016	(97) EP 1875181	(47) 12.10.2016	(97) EP 2059145	(47) 12.10.2016	(97) EP 2146600	(47) 12.10.2016
(97) EP 1596755	(47) 12.10.2016	(97) EP 1877512	(47) 12.10.2016	(97) EP 2067870	(47) 12.10.2016	(97) EP 2147582	(47) 12.10.2016
(97) EP 1598770	(47) 12.10.2016	(97) EP 1883448	(47) 12.10.2016	(97) EP 2071768	(47) 12.10.2016	(97) EP 2148521	(47) 12.10.2016
(97) EP 1601302	(47) 12.10.2016	(97) EP 1883505	(47) 12.10.2016	(97) EP 2072783	(47) 12.10.2016	(97) EP 2149006	(47) 12.10.2016
(97) EP 1606013	(47) 12.10.2016	(97) EP 1885304	(47) 12.10.2016	(97) EP 2073928	(47) 12.10.2016	(97) EP 2149057	(47) 12.10.2016
(97) EP 1609097	(47) 12.10.2016	(97) EP 1886031	(47) 12.10.2016	(97) EP 2074373	(47) 12.10.2016	(97) EP 2149425	(47) 12.10.2016
(97) EP 1620046	(47) 12.10.2016	(97) EP 1890133	(47) 12.10.2016	(97) EP 2075694	(47) 12.10.2016	(97) EP 2150210	(47) 12.10.2016
(97) EP 1620143	(47) 12.10.2016	(97) EP 1899451	(47) 12.10.2016	(97) EP 2076160	(47) 12.10.2016	(97) EP 2150838	(47) 12.10.2016
(97) EP 1624299	(47) 12.10.2016	(97) EP 1902921	(47) 12.10.2016	(97) EP 2080981	(47) 12.10.2016	(97) EP 2152045	(47) 12.10.2016
(97) EP 1624888	(47) 12.10.2016	(97) EP 1907715	(47) 12.10.2016	(97) EP 2082725	(47) 12.10.2016	(97) EP 2154951	(47) 12.10.2016
(97) EP 1627025	(47) 12.10.2016	(97) EP 1908242	(47) 12.10.2016	(97) EP 2082858	(47) 12.10.2016	(97) EP 2154977	(47) 12.10.2016
(97) EP 1630787	(47) 12.10.2016	(97) EP 1908819	(47) 12.10.2016	(97) EP 2083451	(47) 12.10.2016	(97) EP 2155097	(47) 12.10.2016
(97) EP 1636311	(47) 12.10.2016	(97) EP 1910671	(47) 12.10.2016	(97) EP 2083909	(47) 12.10.2016	(97) EP 2155855	(47) 12.10.2016
(97) EP 1642155	(47) 12.10.2016	(97) EP 1912588	(47) 12.10.2016	(97) EP 2084036	(47) 12.10.2016	(97) EP 2156026	(47) 12.10.2016
(97) EP 1644705	(47) 12.10.2016	(97) EP 1915086	(47) 12.10.2016	(97) EP 2085057	(47) 12.10.2016	(97) EP 2156041	(47) 12.10.2016
(97) EP 1653802	(47) 12.10.2016	(97) EP 1915242	(47) 12.10.2016	(97) EP 2085701	(47) 12.10.2016	(97) EP 2159415	(47) 12.10.2016
(97) EP 1654847	(47) 12.10.2016	(97) EP 1916490	(47) 12.10.2016	(97) EP 2086454	(47) 12.10.2016	(97) EP 2159904	(47) 12.10.2016
(97) EP 1656238	(47) 12.10.2016	(97) EP 1919535	(47) 12.10.2016	(97) EP 2086639	(47) 12.10.2016	(97) EP 2160971	(47) 12.10.2016
(97) EP 1660003	(47) 12.10.2016	(97) EP 1922452	(47) 12.10.2016	(97) EP 2087669	(47) 12.10.2016	(97) EP 2161675	(47) 12.10.2016
(97) EP 1664601	(47) 12.10.2016	(97) EP 1922485	(47) 12.10.2016	(97) EP 2088846	(47) 12.10.2016	(97) EP 2163614	(47) 12.10.2016
(97) EP 1673069	(47) 12.10.2016	(97) EP 1924326	(47) 12.10.2016	(97) EP 2091262	(47) 12.10.2016	(97) EP 2164270	(47) 12.10.2016
(97) EP 1673964	(47) 12.10.2016	(97) EP 1924927	(47) 12.10.2016	(97) EP 2096958	(47) 12.10.2016	(97) EP 2165746	(47) 12.10.2016
(97) EP 1677897	(47) 12.10.2016	(97) EP 1925069	(47) 12.10.2016	(97) EP 2098041	(47) 12.10.2016	(97) EP 2166992	(47) 12.10.2016
(97) EP 1684042	(47) 12.10.2016	(97) EP 1929249	(47) 12.10.2016	(97) EP 2099136	(47) 12.10.2016	(97) EP 2167443	(47) 12.10.2016
(97) EP 1686318	(47) 12.10.2016	(97) EP 1931649	(47) 12.10.2016	(97) EP 2101580	(47) 12.10.2016	(97) EP 2168214	(47) 12.10.2016
(97) EP 1689824	(47) 12.10.2016	(97) EP 1935316	(47) 12.10.2016	(97) EP 2102451	(47) 12.10.2016	(97) EP 2168296	(47) 12.10.2016
(97) EP 1706655	(47) 12.10.2016	(97) EP 1942583	(47) 12.10.2016	(97) EP 2104118	(47) 12.10.2016	(97) EP 2170388	(47) 12.10.2016
(97) EP 1709267	(47) 12.10.2016	(97) EP 1948577	(47) 12.10.2016	(97) EP 2104488	(47) 12.10.2016	(97) EP 2171218	(47) 12.10.2016
(97) EP 1710037	(47) 12.10.2016	(97) EP 1951926	(47) 12.10.2016	(97) EP 2105280	(47) 12.10.2016	(97) EP 2174450	(47) 12.10.2016
(97) EP 1712255	(47) 12.10.2016	(97) EP 1952771	(47) 12.10.2016	(97) EP 2105460	(47) 12.10.2016	(97) EP 2174467	(47) 12.10.2016
(97) EP 1713600	(47) 12.10.2016	(97) EP 1953738	(47) 12.10.2016	(97) EP 2105566	(47) 12.10.2016	(97) EP 2174617	(47) 12.10.2016
(97) EP 1716376	(47) 12.10.2016	(97) EP 1957423	(47) 12.10.2016	(97) EP 2106777	(47) 12.10.2016	(97) EP 2175885	(47) 12.10.2016
(97) EP 1720046	(47) 12.10.2016	(97) EP 1960454	(47) 12.10.2016	(97) EP 2111837	(47) 12.10.2016	(97) EP 2176127	(47) 12.10.2016
(97) EP 1729591	(47) 12.10.2016	(97) EP 1961077	(47) 12.10.2016	(97) EP 2114514	(47) 12.10.2016	(97) EP 2177341	(47) 12.10.2016
(97) EP 1736906	(47) 12.10.2016	(97) EP 1964233	(47) 12.10.2016	(97) EP 2115607	(47) 12.10.2016	(97) EP 2177631	(47) 12.10.2016
(97) EP 1740100	(47) 12.10.2016	(97) EP 1968275	(47) 12.10.2016	(97) EP 2116185	(47) 12.10.2016	(97) EP 2177843	(47) 12.10.2016
(97) EP 1740237	(47) 12.10.2016	(97) EP 1972115	(47) 12.10.2016	(97) EP 2116242	(47) 12.10.2016	(97) EP 2178614	(47) 12.10.2016
(97) EP 1742423	(47) 12.10.2016	(97) EP 1976802	(47) 12.10.2016	(97) EP 2117088	(47) 12.10.2016	(97) EP 2179153	(47) 12.10.2016
(97) EP 1743232	(47) 12.10.2016	(97) EP 1981909	(47) 12.10.2016	(97) EP 2117413	(47) 12.10.2016	(97) EP 2179719	(47) 12.10.2016
(97) EP 1747687	(47) 12.10.2016	(97) EP 1987291	(47) 12.10.2016	(97) EP 2118017	(47) 12.10.2016	(97) EP 2183106	(47) 12.10.2016
(97) EP 1749626	(47) 12.10.2016	(97) EP 1988583	(47) 12.10.2016	(97) EP 2119432	(47) 12.10.2016	(97) EP 2184391	(47) 12.10.2016
(97) EP 1751009	(47) 12.10.2016	(97) EP 1988850	(47) 12.10.2016	(97) EP 2119553	(47) 12.10.2016	(97) EP 2184901	(47) 12.10.2016
(97) EP 1753475	(47) 12.10.2016	(97) EP 1989352	(47) 12.10.2016	(97) EP 2123782	(47) 12.10.2016	(97) EP 2185003	(47) 12.10.2016
(97) EP 1756491	(47) 12.10.2016	(97) EP 1991170	(47) 12.10.2016	(97) EP 2124024	(47) 12.10.2016	(97) EP 2185271	(47) 12.10.2016
(97) EP 1758823	(47) 12.10.2016	(97) EP 1991196	(47) 12.10.2016	(97) EP 2124591	(47) 12.10.2016	(97) EP 2186434	(47) 12.10.2016
(97) EP 1758939	(47) 12.10.2016	(97) EP 1991574	(47) 12.10.2016	(97) EP 2125029	(47) 12.10.2016	(97) EP 2186950	(47) 12.10.2016
(97) EP 1762049	(47) 12.10.2016	(97) EP 1993466	(47) 12.10.2016	(97) EP 2125613	(47) 12.10.2016	(97) EP 2187879	(47) 12.10.2016
(97) EP 1766291	(47) 12.10.2016	(97) EP 1994258	(47) 12.10.2016	(97) EP 2125705	(47) 12.10.2016	(97) EP 2188459	(47) 12.10.2016

(97) EP 2933280	(47) 12.10.2016	(97) EP 2941979	(47) 12.10.2016	(97) EP 2954528	(47) 12.10.2016	(97) EP 2979978	(47) 12.10.2016
(97) EP 2933960	(47) 12.10.2016	(97) EP 2942191	(47) 12.10.2016	(97) EP 2954962	(47) 12.10.2016	(97) EP 2980834	(47) 12.10.2016
(97) EP 2934185	(47) 12.10.2016	(97) EP 2942351	(47) 12.10.2016	(97) EP 2955820	(47) 12.10.2016	(97) EP 2980937	(47) 12.10.2016
(97) EP 2934253	(47) 12.10.2016	(97) EP 2942449	(47) 12.10.2016	(97) EP 2955872	(47) 12.10.2016	(97) EP 2982341	(47) 12.10.2016
(97) EP 2934375	(47) 12.10.2016	(97) EP 2942634	(47) 12.10.2016	(97) EP 2956448	(47) 12.10.2016	(97) EP 2982342	(47) 12.10.2016
(97) EP 2934387	(47) 12.10.2016	(97) EP 2942844	(47) 12.10.2016	(97) EP 2957886	(47) 12.10.2016	(97) EP 2982492	(47) 12.10.2016
(97) EP 2934974	(47) 12.10.2016	(97) EP 2943339	(47) 12.10.2016	(97) EP 2958983	(47) 12.10.2016	(97) EP 2984706	(47) 12.10.2016
(97) EP 2935071	(47) 12.10.2016	(97) EP 2943608	(47) 12.10.2016	(97) EP 2959336	(47) 12.10.2016	(97) EP 2985084	(47) 12.10.2016
(97) EP 2935142	(47) 12.10.2016	(97) EP 2943730	(47) 12.10.2016	(97) EP 2959974	(47) 12.10.2016	(97) EP 2987977	(47) 12.10.2016
(97) EP 2935440	(47) 12.10.2016	(97) EP 2944127	(47) 12.10.2016	(97) EP 2960277	(47) 12.10.2016	(97) EP 2989864	(47) 12.10.2016
(97) EP 2935446	(47) 12.10.2016	(97) EP 2944453	(47) 12.10.2016	(97) EP 2960281	(47) 12.10.2016	(97) EP 2990134	(47) 12.10.2016
(97) EP 2935681	(47) 12.10.2016	(97) EP 2944722	(47) 12.10.2016	(97) EP 2961437	(47) 12.10.2016	(97) EP 2992240	(47) 12.10.2016
(97) EP 2935779	(47) 12.10.2016	(97) EP 2945399	(47) 12.10.2016	(97) EP 2961677	(47) 12.10.2016	(97) EP 2992766	(47) 12.10.2016
(97) EP 2935984	(47) 12.10.2016	(97) EP 2945933	(47) 12.10.2016	(97) EP 2962169	(47) 12.10.2016	(97) EP 2995174	(47) 12.10.2016
(97) EP 2936041	(47) 12.10.2016	(97) EP 2946556	(47) 12.10.2016	(97) EP 2963713	(47) 12.10.2016	(97) EP 2998603	(47) 12.10.2016
(97) EP 2936431	(47) 12.10.2016	(97) EP 2946739	(47) 12.10.2016	(97) EP 2964586	(47) 12.10.2016	(97) EP 2999496	(47) 12.10.2016
(97) EP 2936493	(47) 12.10.2016	(97) EP 2946888	(47) 12.10.2016	(97) EP 2965457	(47) 12.10.2016	(97) EP 3000420	(47) 12.10.2016
(97) EP 2936899	(47) 12.10.2016	(97) EP 2947041	(47) 12.10.2016	(97) EP 2965658	(47) 12.10.2016	(97) EP 3002234	(47) 12.10.2016
(97) EP 2936973	(47) 12.10.2016	(97) EP 2947437	(47) 12.10.2016	(97) EP 2966337	(47) 12.10.2016	(97) EP 3008249	(47) 12.10.2016
(97) EP 2937224	(47) 12.10.2016	(97) EP 2947877	(47) 12.10.2016	(97) EP 2966349	(47) 12.10.2016	(97) EP 3012083	(47) 12.10.2016
(97) EP 2937476	(47) 12.10.2016	(97) EP 2949253	(47) 12.10.2016	(97) EP 2966668	(47) 12.10.2016	(97) EP 3013537	(47) 12.10.2016
(97) EP 2937485	(47) 12.10.2016	(97) EP 2949309	(47) 12.10.2016	(97) EP 2969344	(47) 12.10.2016	(97) EP 3013641	(47) 12.10.2016
(97) EP 2937539	(47) 12.10.2016	(97) EP 2950168	(47) 12.10.2016	(97) EP 2969894	(47) 12.10.2016	(97) EP 3015453	(47) 12.10.2016
(97) EP 2937871	(47) 12.10.2016	(97) EP 2951663	(47) 12.10.2016	(97) EP 2976760	(47) 12.10.2016	(97) EP 3017071	(47) 12.10.2016
(97) EP 2938064	(47) 12.10.2016	(97) EP 2952669	(47) 12.10.2016	(97) EP 2977116	(47) 12.10.2016	(97) EP 3021579	(47) 12.10.2016
(97) EP 2939274	(47) 12.10.2016	(97) EP 2952971	(47) 12.10.2016	(97) EP 2977235	(47) 12.10.2016	(97) EP 3024988	(47) 12.10.2016
(97) EP 2941461	(47) 12.10.2016	(97) EP 2953593	(47) 12.10.2016	(97) EP 2977288	(47) 12.10.2016	(97) EP 3028121	(47) 12.10.2016
(97) EP 2941779	(47) 12.10.2016	(97) EP 2953761	(47) 12.10.2016	(97) EP 2977716	(47) 12.10.2016	(97) EP 3037900	(47) 12.10.2016
(97) EP 2941840	(47) 12.10.2016	(97) EP 2953890	(47) 12.10.2016	(97) EP 2978243	(47) 12.10.2016		

Zveřejněné překlady evropských patentových spisů

U následujících udělených evropských patentů s účinky pro Českou republiku byl majitelem předložen překlad patentového spisu do českého jazyka (§ 35c odst. 2 až 4 zákona č. 527/1990 Sb., v platném znění). Údaje jsou řazeny vzestupně podle čísel evropských patentů.

(97) EP 1606356		(97) EP 1654475	
(47) 29.06.2016		(47) 06.04.2016	
(97) 30.09.2004		(97) 24.02.2005	
(51) C09C 1/24	(2006.01)	(51) F16F 9/38	(2006.01)
(96) 04.03.2004		F16L 57/00	(2006.01)
(96) 04717054.3		(96) 12.08.2004	
(73) LANXESS Deutschland GmbH, 50569 Köln, DE		(96) 04780899.3	
(72) MLECZKO, Leslaw, 44801 Bochum, DE		(73) STABILUS, INC., Gastonia, NC 28052, US	
MEISEN, Ulrich, 53925 Kall, DE		(72) JOLLEY, Alan, Gastonia, NC 28054, US	
LAMP, Georg, 51373 Leverkusen, DE		AHMED, Sardar, Imtiaz, Matthews, NC 28105, US	
WEBER, Ralph, 42799 Leichlingen, DE		(54) Uspořádání plynové pružiny s předlakovaným ochranným pouzdrém	
(54) Pigmenty oxidu železa		(32) 494728 P	
(32) 10311549		(31) 13.08.2003	
(31) 17.03.2003		(33) US	
(33) DE		(86) PCT/US2004/026132	
(86) PCT/EP2004/002177		(87) WO 2005/017401	
(87) WO 2004/083317		(74) Společná advokátní kancelář Všetečka Zelený Švorčík Kalenský a partneři, JUDr. Michal Havlík, patentový zástupce, Hálkova 2, Praha 2, 12000	
(74) Traplová Hakr Kubát, advokátní a patentová kancelář, Ing. Eduard Hakr, patentový zástupce, Přístavní 24, Praha 7, 17000			
<hr/>			
(97) EP 1610784		(97) EP 1742647	
(47) 06.07.2016		(47) 10.08.2016	
(97) 30.09.2004		(97) 10.11.2005	
(51) C07H 19/12	(2006.01)	(51) A23K 20/20	(2016.01)
(96) 16.03.2004		A23K 50/10	(2016.01)
(96) 04721074.5		A61K 33/04	(2006.01)
(73) Celgene International Sarl, 2017 Boudry, CH		A61K 33/24	(2006.01)
(72) IONESCU, Dumitru, Ann Arbor, MI 48108, US		A61K 33/26	(2006.01)
BLUMBERGS, Peter, Royal Oak, MI 48073, US		A61K 33/30	(2006.01)
SELVEY, Lee Alani, Poway, CA 92064, US		A61K 33/32	(2006.01)
(54) Formy 5-AZACYTIDINU		A61K 33/34	(2006.01)
(32) 390578		A61P 3/02	(2006.01)
(31) 17.03.2003		C05D 9/02	(2006.01)
(33) US		C05G 3/00	(2006.01)
(86) PCT/US2004/007895		(96) 29.04.2005	
(87) WO 2004/082619		(96) 05731763.8	
(74) Společná advokátní kancelář Všetečka Zelený Švorčík Kalenský a partneři, JUDr. Michal Havlík, patentový zástupce, Hálkova 2, Praha 2, 12000		(73) Warburton Technology Limited, Dublin 2, IE	
		(72) LAURIE, Robert, Naylor, 7130 Somerset West, ZA	
		SMITH, William, Alfred, 36 Fitzwilliam Square Dublin, 2, IE	
		(54) Stopové prvky	

(32) 200403320
(31) 03.05.2004
(33) ZA
(86) PCT/IB2005/051410
(87) WO 2005/105117
(74) Traplová Hakr Kubát, advokátní a patentová kancelář, Ing. Eduard Hakr, patentový zástupce, Přístavní 24, Praha 7, 17000

(97) **EP 1743010**
(47) 29.06.2016
(97) 17.11.2005
(51) **C09K 5/04** (2006.01)
C09K 3/30 (2006.01)
C08J 9/14 (2006.01)
A61K 9/12 (2006.01)
A61L 2/16 (2006.01)
(96) 29.04.2005
(96) 05762118.7
(73) Honeywell International Inc., Morris Plains, NJ 07950, US
(72) SINGH, Rajiv, R., Getzville, NY 14068, US
PHAM, Hang T., Amherst, NY 14228, US
SHANKLAND, Ian, Randolph, NJ 07869, US
(54) **Kompozice obsahující tetrafluorpropeny a oxid uhličitý (CO2)**
(32) 837521
(31) 29.04.2004
(33) US
(86) PCT/US2005/015021
(87) WO 2005/108523
(74) Traplová Hakr Kubát, advokátní a patentová kancelář, Ing. Eduard Hakr, patentový zástupce, Přístavní 24, Praha 7, 17000

(97) **EP 1769514**
(47) 21.09.2016
(97) 19.01.2006
(51) **H01C 1/16** (2006.01)
H01C 3/10 (2006.01)
(96) 08.07.2005
(96) 05770177.3
(73) Wobben Properties GmbH, 26607 Aurich, DE
(72) Wobben, Aloys, 26607 Aurich, DE
(54) **Vysoko-výkonový zatěžovací rezistor**
(32) 102004033680
(31) 09.07.2004
(33) DE
(86) PCT/EP2005/007419
(87) WO 2006/005542
(74) PATENTSERVIS Praha a.s., Na Podkovce 281/10, Praha 4, 14700

(97) **EP 1976880**
(47) 06.07.2016
(97) 28.06.2007
(51) **C07K 16/24** (2006.01)
C07K 16/30 (2006.01)
A61K 39/395 (2006.01)
(96) 21.12.2006
(96) 06841112.3
(73) Amgen Research (Munich) GmbH, 81477 München, DE
(72) LUTTERBÜSE, Ralf, 82061 Neuried, DE
MAYER, Petra, 81243 München, DE
SCHALLER, Evelyne, 82054 Sauerlach, DE
RAU, Doris, 82008 Unterhaching, DE
MANGOLD, Susanne, 81476 München, DE
KUFER, Peter, 85368 Moosburg, DE
MURR, Alexander, 81543 München, DE
WISSINGER, Monika, 82205 Gilching, DE
RAUM, Tobias, 81925 München, DE
(54) **Farmaceutické prostředky s rezistencí vůči rozpustnému CEA**
(32) 05028064, 751963 P, 780861 P
(31) 21.12.2005, 21.12.2005, 10.03.2006
(33) EP, US, US
(86) PCT/EP2006/012425
(87) WO 2007/071426
(74) PATENTSERVIS Praha a.s., Na Podkovce 281/10, Praha 4, 14700

(97) **EP 1979294**
(47) 29.06.2016

(97) 02.08.2007
(51) **C05C 9/00** (2006.01)
C05G 3/08 (2006.01)
(96) 12.01.2007
(96) 07709784.8
(73) Koch Agronomic Services, LLC, Wichita, Kansas 67201, US
(72) SUTTON, Allen, R., Corydon, KY 42406, US
THORNSBERRY, Willis, Sturgis, KY 42459, US
(54) **Aditivum obsahující n-(n-butyl) triamid kyseliny thiofosforečné pro hnojivo na bázi močoviny**
(32) 758594 P
(31) 12.01.2006
(33) US
(86) PCT/US2007/000906
(87) WO 2007/087180
(74) Společná advokátní kancelář Vsetečka Zelený Švorčík Kalenský a partneři, JUDr. Michal Havlík, patentový zástupce, Hálkova 2, Praha 2, 12000

(97) **EP 1985754**
(47) 10.08.2016
(97) 29.10.2008
(51) **D21H 25/00** (2006.01)
D21F 11/14 (2006.01)
D21H 27/40 (2006.01)
(96) 06.10.2003
(96) 08012591.7
(73) Georgia-Pacific Consumer Products LP, Atlanta GA 30303, US
(72) Edwards, Steven L., Fremont, WI 54940, US
Super, Guy H., Menasha, WI 54952, US
McCullough, Stephen J., Mount Calvary, WI 54952, US
Baumgartner, Dean J., Cecil, WI 54111, US
Eggen, Richard W., Green Bay, WI 54304, US
Duggan, David P., Green Bay, WI 54313, US
Krueger, Jeffrey E., Oconto, WI 54153, US
Lomasx, David W., Bury, Lancashire BL8 1EE, GB
Jones, Colin A., Pennington, WN7 3UA, GB
(54) **Způsob pro výrobu pásově krepovaného absorpčního celulózového archu, a absorpční arch**
(32) 416666 P
(31) 07.10.2002
(33) US
(74) Společná advokátní kancelář Vsetečka Zelený Švorčík Kalenský a partneři, JUDr. Michal Havlík, advokát a patentový zástupce, Hálkova 2, Praha 2, 12000

(97) **EP 2089936**
(47) 13.07.2016
(97) 15.05.2008
(51) **H01R 13/11** (2006.01)
H01R 13/631 (2006.01)
H01R 4/24 (2006.01)
H01R 9/24 (2006.01)
(96) 24.10.2007
(96) 07821772.6
(73) Robert Bosch GmbH, 70442 Stuttgart, DE
(72) LANG, Christian, 86551 Aichach, DE
HUBER, Daniel, 72762 Reutlingen, DE
SILBERBAUER, Achim, 72762 Reutlingen, DE
KIRCHER, Jochen, 72760 Reutlingen, DE
DILLMANN, Adolf, 72525 Muensingen, DE
(54) **Řezné-svěrné-spojení pro spojení dvou součástí**
(32) 102006052119
(31) 06.11.2006
(33) DE
(86) PCT/EP2007/061409
(87) WO 2008/055786
(74) Čermák a spol., JUDr. Karel Čermák, Elišky Peškové 735/15, Praha 5, 15000

(97) **EP 2094887**
(47) 06.07.2016
(97) 03.07.2008
(51) **D01F 1/10** (2006.01)
D01F 6/04 (2006.01)
D01F 6/06 (2006.01)

	<i>D01F 6/30</i>	(2006.01)	(31)	02.04.2008	
	<i>D01F 6/46</i>	(2006.01)	(33)	US	
	<i>E01C 13/08</i>	(2006.01)	(86)	PCT/US2009/038201	
(96)	17.12.2007		(87)	WO 2009/123894	
(96)	07857657.6		(74)	INPARTNERS GROUP, Ing. Ivan Lukšiček, Koliště 13a, Brno, 60200	
(73)	BASF SE, 67056 Ludwigshafen am Rhein, DE				
(72)	MÜLLER, Daniel, 4053 Basel, CH PAUQUET, Jean-Roch, 4303 Kaiseraugst, CH		(97)	EP 2266176	
	JUDGE, Anthony, 4125 Riehen, CH		(47)	20.07.2016	
	MEYER, Hanspeter, 4457 Diegten, CH		(97)	03.09.2009	
(54)	Multifilamenty, monofilamenty, netkané textilie nebo pásy		(51)	<i>H02H 1/06</i>	(2006.01)
(32)	06127222			<i>H02H 9/04</i>	(2006.01)
(31)	27.12.2006		(96)	11.02.2009	
(33)	EP		(96)	09714272.3	
(86)	PCT/EP2007/064023		(73)	Weidmüller Interface GmbH & Co. KG, 32758 Detmold, DE	
(87)	WO 2008/077830		(72)	KASPER, Norbert, 32756 Detmold, DE	
(74)	Společná advokátní kancelář Všetečka Zelený Švorčík Kalenský a partneři, JUDr. Otakar Švorčík, Hálkova 2, Praha 2, 12000		(54)	Monitorovací zařízení	
			(32)	202008002736 U	
			(31)	27.02.2008	
			(33)	DE	
(97)	EP 2170365		(86)	PCT/EP2009/051547	
(47)	25.05.2016		(87)	WO 2009/106425	
(97)	31.12.2008		(74)	Společná advokátní kancelář Všetečka Zelený Švorčík Kalenský a partneři, JUDr. Otakar Švorčík, Hálkova 2, Praha 2, 12000	
(51)	<i>A61K 38/00</i>	(2006.01)			
	<i>C07K 2/00</i>	(2006.01)			
	<i>C07K 14/11</i>	(2006.01)			
(96)	25.06.2008		(97)	EP 2268310	
(96)	08779763.5		(47)	20.07.2016	
(73)	The Administrators of The Tulane Educational Fund, New Orleans, LA 70112-2632, US		(97)	01.10.2009	
	Autoimmune Technologies, LLC, New Orleans, LA 70112, US		(51)	<i>A61K 39/395</i>	(2006.01)
(72)	GARRY, Robert F., New Orleans Louisiana 70118, US			<i>C07K 16/28</i>	(2006.01)
	WILSON, Russell B., Mandeville Louisiana 70448, US			<i>A61P 35/00</i>	(2006.01)
(54)	Kompozice a způsoby inhibice chřipky		(96)	23.03.2009	
(32)	937120 P		(96)	09723808.3	
(31)	25.06.2007		(73)	Roche Glycart AG, 8952 Schlieren-Zuerich, CH	
(33)	US		(72)	DUMONTET, Charles, F-69200 Venissieux, FR	
(86)	PCT/US2008/007918			FRIESS, Thomas, 86911 Diessen-Deettenhofen, DE	
(87)	WO 2009/002516			HERTING, Frank, 82377 Penzberg, DE	
(74)	Traplová Hakr Kubát, advokátní a patentová kancelář, Ing. Eduard Hakr, patentový zástupce, Přístavní 24, Praha 7, 17000			KLEIN, Christian, 8906 Bonstetten, CH	
				UMANA, Pablo, CH-8832 Wollerau, CH	
			(54)	Použití protilátky proti CD20 typu II se zvýšenou buněčnou cytotoxicitou závislou na protilátce (ADCC) v kombinaci s cyklofosfamidem, vinkristinem a doxorubicinem při léčení nonhodgkinských lymfomů	
(97)	EP 2215769		(32)	08005554, 08007172	
(47)	29.06.2016		(31)	25.03.2008, 11.04.2008	
(97)	04.06.2009		(33)	EP, EP	
(51)	<i>H04L 9/08</i>	(2006.01)	(86)	PCT/EP2009/002111	
	<i>H04L 29/06</i>	(2006.01)	(87)	WO 2009/118142	
(96)	30.11.2007		(74)	Čermák a spol., JUDr. Karel Čermák, Elišky Peškové 735/15, Praha 5, 15000	
(96)	07852199.4				
(73)	Telefonaktiebolaget LM Ericsson (publ), 164 83 Stockholm, SE		(97)	EP 2273983	
(72)	BLOM, Rolf, S-175 68 Järfälla, SE		(47)	20.07.2016	
	CHENG, Yi, 172 37 Sundbyberg, SE		(97)	12.11.2009	
	LINDHOLM, Fredrik, S-125 74 Älvsjö, SE		(51)	<i>A61K 9/20</i>	(2006.01)
	MATTSSON, John, S-187 77 Täby, SE			<i>A61K 9/16</i>	(2006.01)
	NÄSLUND, Mats, S-168 36 Bromma, SE			<i>A61K 9/14</i>	(2006.01)
	NORRMAN, Karl, S-116 28 Stockholm, SE		(96)	08.05.2009	
(54)	Správa klíčů pro bezpečnou komunikaci		(96)	09741898.2	
(86)	PCT/SE2007/050927		(73)	Grünenthal GmbH, 52078 Aachen, DE	
(87)	WO 2009/070075		(72)	FAURE, Anne, B-2350 Vosselaar, BE	
(74)	PATENTSERVIS Praha a.s., Na Podkovce 281/10, Praha 4, 14700			VOORSPOELS, Jody, Firmin, Marceline, B-8970 Reningelst, BE	
				MERTENS, Roel, Jos, M., B-2490 Balen, BE	
(97)	EP 2247304			KIEKENS, Filip, René, Irena, B-2440 Geel, BE	
(47)	25.05.2016		(54)	Proces pro přípravu mezilehlého práškového přípravku a konečné tuhé dávkovací formy při použití kroku zmrazování spreje	
(97)	08.10.2009		(32)	08008749	
(51)	<i>A61K 39/395</i>	(2006.01)	(31)	09.05.2008	
	<i>A61K 45/06</i>	(2006.01)	(33)	EP	
	<i>C07K 16/32</i>	(2006.01)	(86)	PCT/EP2009/003290	
	<i>A61K 39/00</i>	(2006.01)	(87)	WO 2009/135680	
(96)	25.03.2009		(74)	Společná advokátní kancelář Všetečka Zelený Švorčík Kalenský a partneři, JUDr. Petr Kalenský, Hálkova 2, Praha 2, 12000	
(96)	09727180.3				
(73)	MacroGenics, Inc., Rockville, MD 20850, US		(97)	EP 2298288	
(72)	JOHNSON, Leslie, S., Darnestown, MD 20874, US		(47)	22.06.2016	
	HUANG, Ling, Bethesda, MD 20817, US		(97)	23.03.2011	
	TUAILLON, Nadine, Gettysburg, PA 17325, US				
	BONVINI, Ezio, Rockville, MD 20851, US				
(54)	Her/neu-specifické protilátky a způsoby jejich použití				
(32)	41649 P				

(51) **A61K 9/24** (2006.01)
A61K 9/28 (2006.01)
A61K 31/403 (2006.01)
(96) 26.05.2005
(96) 10179007.9
(73) AstraZeneca AB, 151 85 Södertälje, SE
(72) Desai, Divyakant S., West Windsor, New Jersey 08550, US
Li, Bing V., Germantown, Maryland 20874, US
(54) **Formulace potažené tablety a způsob**
(32) 575319
(31) 28.05.2004
(33) US
(74) Traplová Hakr Kubát, advokátní a patentová kancelář, Ing. Eduard Hakr, patentový zástupce, Přístavní 24, Praha 7, 17000

(97) **EP 2302141**
(47) 01.06.2016
(97) 30.03.2011
(51) **E03C 1/23** (2006.01)
E03C 1/29 (2006.01)
(96) 14.09.2010
(96) 10176501.4
(73) Oy PreveX Ab, 66900 Nykarleby, FI
(72) Franzén, Hans, 611 36, Nyköping, SE
Engvall, Sten, 195 92, Märsta, SE
Nylen, Marcus, 111 43, Stockholm, SE
(54) **Zařízení na umyvadle se sifonem a umyvadlový ventil vyskakovacího typu**
(32) 0950699
(31) 24.09.2009
(33) SE
(74) Společná advokátní kancelář Všetěčka Zelený Švorčík Kalenský a partneři, JUDr. Michal Havlík, patentový zástupce, Hálkova 2, Praha 2, 12000

(97) **EP 2306023**
(47) 29.06.2016
(97) 06.04.2011
(51) **F04C 11/00** (2006.01)
F04C 15/00 (2006.01)
F04C 2/12 (2006.01)
(96) 21.09.2010
(96) 10178055.9
(73) The Bricks Groupe, LLC, Boca Raton, 33432-2744, FL, US
(72) Soderstrom, Harry, Marietta, GA 30068, US
(54) **Vložený motor, redukční motor, redukční převodovka a čerpadlo s volitelnými možnostmi montáže**
(32) 564351
(31) 22.09.2009
(33) US
(74) Rott, Růžička & Guttmann Patentové, známkové a advokátní kanceláře, Ing. Ivana Menšíková, Vinohradská 37, Praha 2, 12000

(97) **EP 2342205**
(47) 20.04.2016
(97) 11.03.2010
(51) **C07D 487/04** (2006.01)
A61K 31/407 (2006.01)
A61K 31/437 (2006.01)
A61P 29/00 (2006.01)
A61P 31/12 (2006.01)
A61P 37/00 (2006.01)
(96) 26.08.2009
(96) 09789210.3
(73) Arena Pharmaceuticals, Inc., San Diego, CA 92121, US
(72) JONES, Robert, M., San Diego California 92130, US
BUZARD, Daniel, J., San Diego California 92129, US
KAWASAKI, Andrew, M., San Diego California 92130, US
KIM, Sun Hee, San Diego California 92126, US
THORESEN, Lars, San Diego California 92122, US
LEHMANN, Juerg, San Diego California 92129, US
ZHU, Xiuwen, San Diego California 92130, US
(54) **Substituované deriváty tricyklických kyselin vzorce (I) a jejich farmaceuticky přijatelné soli jako agonisté receptoru SIP1 použitelní při léčení autoimunitních a zánětlivých poruch**
(32) 190311 P, 269519 P

(31) 27.08.2008, 24.06.2009
(33) US, US
(86) PCT/US2009/004851
(87) WO 2010/027431
(74) KOREJZOVÁ & SPOL., v.o.s., JUDr. Petra Korejzová, Korunní 810/104 E, Praha 10, 10100

(97) **EP 2346495**
(47) 20.07.2016
(97) 15.04.2010
(51) **A61K 31/502** (2006.01)
A61K 47/32 (2006.01)
(96) 05.10.2009
(96) 09740728.2
(73) AstraZeneca UK Limited, Cambridge Biomedical Campus Cambridge CB2 0AA, GB
(72) BECHTOLD, Michael, Karl, 67061 Ludwighafen, DE
PACKHAEUSER, Claudia, Bettina, 67061 Ludwighafen, DE
CAHILL, Julie, Kay, Macclesfield Cheshire SK10 4TG, GB
FASTNACHT, Katja, Maren, 67061 Ludwighafen, DE
LIEPOLD, Bernd, Harald, 67061 Ludwighafen, DE
LENNON, Kieran, James, Macclesfield Cheshire SK10 4TG, GB
STEITZ, Benedikt, 67061 Ludwighafen, DE
(54) **Farmaceutická formulace 514**
(32) 103347 P
(31) 07.10.2008
(33) US
(86) PCT/GB2009/051309
(87) WO 2010/041051
(74) Traplová Hakr Kubát, advokátní a patentová kancelář, Ing. Eduard Hakr, patentový zástupce, Přístavní 24, Praha 7, 17000

(97) **EP 2366274**
(47) 01.06.2016
(97) 21.09.2011
(51) **A01D 34/17** (2006.01)
A01D 34/20 (2006.01)
(96) 14.01.2011
(96) 11151025.1
(73) Gebr. Schumacher Gerätebaugesellschaft mbH, 57612 Eichelhardt, DE
(72) Schumacher, Gustav, 57612, Eichelhardt, DE
Schumacher, Friedrich-Wilhelm, 57612 Birnbach, DE
(54) **Uspořádání prstu žací lišty**
(32) 102010011941
(31) 18.03.2010
(33) DE
(74) Společná advokátní kancelář Všetěčka Zelený Švorčík Kalenský a partneři, JUDr. Michal Havlík, patentový zástupce, Hálkova 2, Praha 2, 12000

(97) **EP 2373154**
(47) 20.04.2016
(97) 10.06.2010
(51) **C12C 1/18** (2006.01)
C12C 12/00 (2006.01)
C12N 15/82 (2006.01)
C12N 9/10 (2006.01)
(96) 01.12.2009
(96) 09771493.5
(73) Carlsberg Breweries A/S, 1799 Copenhagen V, DK
Heineken Supply Chain B.V., 1017 ZD Amsterdam, NL
(72) KNUDSEN, Søren, DK-2760 Måløv, DK
HAMBRAEUS, Gustav, S-21585 Malmö, SE
BECH, Lene Mølskov, DK-2765 Smørum, DK
SØRENSEN, Steen, Bech, DK-2680 Solrød Strand, DK
SKADHAUGE, Birgitte, DK-3460 Birkerød, DK
BREDDAM, Klaus, DK-4000 Roskilde, DK
OLSEN, Ole, DK-2300 Copenhagen S, DK
(54) **Nápoje na bázi ječmene a sladu s nízkou hladinou dimethylsulfidu**
(32) 200801708
(31) 03.12.2008
(33) DK
(86) PCT/DK2009/050315
(87) WO 2010/063288
(74) INPARTNERS GROUP, Ing. Ivan Lukšiček, Koliště 13a, Brno, 60200

(97) **EP 2389361**
(47) 24.08.2016
(97) 10.06.2010
(51) **C07D 213/38** (2006.01)
C07C 275/24 (2006.01)
A61K 51/08 (2006.01)
A61K 51/04 (2006.01)
(96) 04.12.2009
(96) 09775429.5
(73) Molecular Insight Pharmaceuticals, Inc., Tarrytown, NY 10591, US
(72) BABICH, John, W., Cambridge MA 02142, US
ZIMMERMAN, Craig, Topsfield MA 01983, US
JOYAL, John, Melrose MA 02176, US
MARESCA, Kevin, P., Tewksbury MA 01876, US
LU, Genliang, Winchester MA 01890, US
HILLIER, Shawn, Danvers MA 01923, US
(54) **Komplexy TECHNICIUM-A RHENIUM-BIS(HETEROARYL) a způsoby jejich použití při inhibici PSMA**
(32) 120226 P, 180341 P
(31) 05.12.2008, 21.05.2009
(33) US, US
(86) PCT/US2009/066836
(87) WO 2010/065902
(74) Traplová Hakr Kubát, advokátní a patentová kancelář, Ing. Jan Kubát, patentový zástupce, Přístavní 24, Praha 7, 17000

(97) **EP 2413957**
(47) 27.07.2016
(97) 14.10.2010
(51) **A61K 39/00** (2006.01)
C07K 14/47 (2006.01)
C07K 16/18 (2006.01)
G01N 33/53 (2006.01)
(96) 01.04.2010
(96) 10713172.4
(73) AC Immune S.A., 1015 Lausanne, CH
Katholieke Universiteit Leuven, 3000 Leuven, BE
(72) PFEIFER, Andrea, CH-1806 St.-Légier, CH
MUHS, Andreas, CH-1053 Cugy, CH
VAN LEUVEN, Fred, B-3000 Leuven, BE
PIHLGREN BOSCH, Maria, CH-1052 Mont-sur-Lausanne, CH
(54) **Farmaceutická kompozice**
(32) 09157303
(31) 03.04.2009
(33) EP
(86) PCT/EP2010/054418
(87) WO 2010/115843
(74) Společná advokátní kancelář Všeťečka Zelený Švorčík Kalenský a partneři, JUDr. Michal Havlík, advokát a patentový zástupce, Hálkova 2, Praha 2, 12000

(97) **EP 2414079**
(47) 13.07.2016
(97) 07.10.2010
(51) **B01D 53/94** (2006.01)
B01J 29/74 (2006.01)
B01J 29/068 (2006.01)
(96) 26.03.2010
(96) 10711666.7
(73) Clariant Produkte (Deutschland) GmbH, 65929 Frankfurt am Main, DE
(72) MANOYLOVA, Olga, 80805 München, DE
HUTT, Markus, 80939 München, DE
WANNINGER, Klaus, 83059 Kolbermoor, DE
TIBLER, Arno, 93105 Tegernheim, DE
(54) **Vůči stárnutí stabilní katalyzátor pro oxidaci NO na NO2 v prouděch odpadních plynů**
(32) 102009015592
(31) 30.03.2009
(33) DE
(86) PCT/EP2010/054035
(87) WO 2010/112431
(74) Společná advokátní kancelář Všeťečka Zelený Švorčík Kalenský a partneři, JUDr. Michal Havlík, patentový zástupce, Hálkova 2, Praha 2, 12000

(97) **EP 2420490**
(47) 20.07.2016
(97) 22.02.2012
(51) **A61P 29/00** (2006.01)
A61K 31/4035 (2006.01)
C07D 209/48 (2006.01)
C07C 317/28 (2006.01)
(96) 20.03.2003
(96) 11176719.0
(73) CELGENE CORPORATION, Summit, NJ 07901, US
(72) Schafer, Peter, H., Belle Mead, NJ 08502, US
Muller, George, W., Rancho Santa Fe, CA California 92067, US
Man, Hon-Wah, Princeton, NJ New Jersey 08540, US
Ge, Chuansheng, Belle Mead, NJ New Jersey 08502, US
(54) **Způsob přípravy (+)-2-[1-(3-ethoxy-4-methoxyfenyl)-2-methylsulfonylethyl]-4-acetylaminoisoidolin-1,3-dionu**
(32) 366515 P, 438450 P
(31) 20.03.2002, 07.01.2003
(33) US, US
(74) Společná advokátní kancelář Všeťečka Zelený Švorčík Kalenský a partneři, JUDr. Michal Havlík, advokát a patentový zástupce, Hálkova 2, Praha 2, 12000

(97) **EP 2456740**
(47) 24.08.2016
(97) 27.01.2011
(51) **C07C 17/25** (2006.01)
C07C 21/18 (2006.01)
C07C 11/22 (2006.01)
(96) 19.05.2010
(96) 10734501.9
(73) Arkema France, 92700 Colombes, FR
(72) BOSSOUTROT, Jean-Michel, F-69630 Chaponost, FR
SEDAT, Pierre-Marie, F-69210 Fleurieux Sur L'Arbresle, FR
(54) **Způsob přípravy olefinových fluorsloučenin**
(32) 0955137
(31) 23.07.2009
(33) FR
(86) PCT/FR2010/050970
(87) WO 2011/010023
(74) Společná advokátní kancelář Všeťečka Zelený Švorčík Kalenský a partneři, JUDr. Michal Havlík, patentový zástupce, Hálkova 2, Praha 2, 12000

(97) **EP 2460699**
(47) 10.08.2016
(97) 03.02.2011
(51) **B60R 22/46** (2006.01)
B01J 7/00 (2006.01)
B60R 21/264 (2006.01)
F42B 3/107 (2006.01)
F42B 3/04 (2006.01)
(96) 05.03.2010
(96) 10804146.8
(73) Showa Kinzoku Kogyo Co., Ltd., Ibaraki-ken 3091211, JP
(72) SAWADA Tetsuya, Iwamizawa-shi Hokkaido 068-0004, JP
TAMURA Toshihiko, Sakuragawa-shi Ibaraki-ken 309-1211, JP
SHIRAIISHI Masayuki, Sakuragawa-shi Ibaraki-ken 309-1211, JP
(54) **Plynový generátor**
(32) 2009176244
(31) 29.07.2009
(33) JP
(86) PCT/JP2010/054158
(87) WO 2011/013397
(74) PATENTSERVIS Praha a.s., Na Podkovce 281/10, Praha 4, 14700

(97) **EP 2483043**
(47) 13.07.2016
(97) 07.04.2011
(51) **B29B 7/38** (2006.01)
B29B 7/94 (2006.01)
B29B 7/84 (2006.01)
B29C 47/38 (2006.01)
B29C 47/60 (2006.01)
B29C 47/92 (2006.01)
B29C 47/10 (2006.01)

- (96) 20.08.2010
(96) 10744596.7
(73) Evonik Röhm GmbH, 64293 Darmstadt, DE
(72) KLUGE, Andreas, 63179 Obertshausen, DE
BECHT, Simon, 61194 Niddatal-Assenheim, DE
GOLDACKER, Thorsten, 64380 Roßdorf, DE
WICK, Thomas, 68592 Flörsheim-Dalsheim, DE
JUCYS, Michael, 64853 Otzberg, DE
GOLCHERT, Ursula, 64807 Dieburg, DE
SCHULTES, Klaus, 65193 Wiesbaden, DE
(54) **Způsob barvení plastových tvářecích hmot a zařízení k jeho provádění**
(32) 102009045122
(31) 29.09.2009
(33) DE
(86) PCT/EP2010/062156
(87) WO 2011/038990
(74) Traplová Hakr Kubát, advokátní a patentová kancelář, Ing. Eduard Hakr, patentový zástupce, Přístavní 24, Praha 7, 17000

- (97) **EP 2485583**
(47) 06.07.2016
(97) 14.04.2011
(51) **A01K 67/027** (2006.01)
C07K 14/52 (2006.01)
C07K 14/535 (2006.01)
C07K 14/715 (2006.01)
C12N 9/00 (2006.01)
C07K 14/54 (2006.01)
A61K 49/00 (2006.01)
(96) 04.10.2010
(96) 10822486.6
(73) REGENERON PHARMACEUTICALS, INC., Tarrytown, NY 10591-6707, US
Yale University, New Haven, CT 06510, US
Institute for Research in Biomedicine (IRB), 6501 Bellinzona, CH
(72) STEVENS, Sean, San Francisco, CA 94158, US
MURPHY, Andrew J., Croton-on-Hudson, NY 10520, US
FLAVELL, Richard, Guilford, CT 06437, US
EYNON, Elizabeth, New Haven, CT 06512, US
GALAN, Jorge, New Haven, CT 06511, US
WILLINGER, Tim, New Haven, CT 06511, US
MANZ, Markus, G., 8702 Zollikon, CH
RONGVAUX, Anthony, New Haven, CT 06520, US
YANCOPOULOS, George D., Yorktown Heights, NY 10598, US
(54) **Geneticky modifikované myši a transplantace**
(32) 249069 P, 256237 P, 320132 P
(31) 06.10.2009, 29.10.2009, 01.04.2010
(33) US, US, US
(86) PCT/US2010/051339
(87) WO 2011/044050
(74) KOREJZOVÁ & SPOL., v.o.s., JUDr. Petra Korejzová, advokátka, Korunní 810/104 E, Praha 10, 10100

- (97) **EP 2486039**
(47) 01.06.2016
(97) 14.04.2011
(51) **C07D 473/34** (2006.01)
A61K 31/538 (2006.01)
A61K 31/52 (2006.01)
A61P 25/00 (2006.01)
A61P 25/28 (2006.01)
A61P 35/00 (2006.01)
(96) 07.10.2010
(96) 10822718.2
(73) Sloan Kettering Institute For Cancer Research, New York, NY 10065, US
(72) CHIOSIS, Gabriela, New York, New York 10065, US
TALDONE, Tony, New York, New York 10044, US
SUN, Weilin, New York, New York 10044, US
(54) **Způsob přípravy organických sloučenin**
(32) 249349 P
(31) 07.10.2009
(33) US

- (86) PCT/US2010/051872
(87) WO 2011/044394
(74) Traplová Hakr Kubát, advokátní a patentová kancelář, Ing. Eduard Hakr, patentový zástupce, Přístavní 24, Praha 7, 17000

- (97) **EP 2513147**
(47) 20.07.2016
(97) 23.06.2011
(51) **C07K 16/28** (2006.01)
A61K 39/00 (2006.01)
C07K 1/107 (2006.01)
(96) 17.12.2010
(96) 10813028.7
(73) SANOFI, 75008 Paris, FR
(72) BAURIN, Nicolas, 75013 Paris, FR
BLANCHE, Francis, 75013 Paris, FR
CAMERON, Béatrice, 75013 Paris, FR
CORVEY, Carsten, 65926 Frankfurt, DE
DABDOUBI, Tarik, 75013 Paris, FR
ENGEL, Christian, 65926 Frankfurt, DE
FLORIAN, Peter, 65926 Frankfurt, DE
FOCKEN, Ingo, 65926 Frankfurt, DE
KROLL, Katja, 65926 Frankfurt, DE
KRUIP, Jochen, 65926 Frankfurt, DE
LANGE, Christian, 65926 Frankfurt, DE
LANGER, Thomas, 65926 Frankfurt, DE
LORENZ, Martin, 65926 Frankfurt, DE
MIKOL, Vincent, 75013 Paris, FR
RAO, Ercole, 65926 Frankfurt, DE
WONEROW, Peter, 65926 Frankfurt, DE
(54) **Nové antagonistické protilátky a jejich Fab fragmenty proti GPVI a jejich použití**
(32) 09306283, 10305660, 10305721
(31) 18.12.2009, 21.06.2010, 01.07.2010
(33) EP, EP, EP
(86) PCT/IB2010/055917
(87) WO 2011/073954
(74) Traplová Hakr Kubát, advokátní a patentová kancelář, Ing. Jan Kubát, patentový zástupce, Přístavní 24, Praha 7, 17000

- (97) **EP 2519543**
(47) 29.06.2016
(97) 28.07.2011
(51) **C07K 16/46** (2006.01)
A61K 39/395 (2006.01)
A61P 35/00 (2006.01)
A61P 37/00 (2006.01)
(96) 29.12.2010
(96) 10803713.6
(73) Emergent Product Development Seattle, LLC, Seattle, Washington 98121, US
(72) BLANKENSHIP, John, W., Seattle, Washington 98117, US
TAN, Philip, Edmonds, Washington 98026, US
(54) **Heterodimerové vazebné proteiny a jejich použití**
(32) 366743 P, 365266 P, 290840 P
(31) 22.07.2010, 16.07.2010, 29.12.2009
(33) US, US, US
(86) PCT/US2010/062436
(87) WO 2011/090762
(74) Traplová Hakr Kubát, advokátní a patentová kancelář, Ing. Eduard Hakr, patentový zástupce, Přístavní 24, Praha 7, 17000

- (97) **EP 2521549**
(47) 17.08.2016
(97) 07.07.2011
(51) **A61K 45/06** (2006.01)
A61K 31/517 (2006.01)
C07D 401/14 (2006.01)
C07D 405/14 (2006.01)
C07D 413/14 (2006.01)
C07D 401/04 (2006.01)
C07D 403/04 (2006.01)
C07D 409/14 (2006.01)
C07D 417/14 (2006.01)
C07D 487/04 (2006.01)
C07D 495/04 (2006.01)

- (96) 30.12.2010
(96) 10841742.9
(73) Otsuka Pharmaceutical Co., Ltd., Tokyo 101-8535, JP
(72) DOGRA, Abhishek, Massachusetts 02143, US
HARRIMAN, Geraldine, Charlestown RI 02813, US
ELDER, Amy, Arlington MA 02474, US
SHIMIZU, Satoshi, Osaka-shi Osaka 5410045, JP
HODGETTS, Kevin, J., Natick, Massachusetts 01760, US
NEWCOM, Jason, S., Norfolk MA 02056, US
SUZUKI, Masaki, Osaka-shi Osaka 5410045, JP
KONDO, Kazumi, Osaka-shi Osaka 5410045, JP
KURIMURA, Muneaki, Osaka-shi Osaka 5410045, JP
VALLURU, Krishna, Reddy, Hyderabad-500007, IN
TAKAHASHI, Akira, Osaka-shi Osaka 5410045, JP
KURODA, Takeshi, Osaka-shi Osaka 5410045, JP
TAKAHASHI, Haruka, Osaka-shi Osaka 5410045, JP
FUKUSHIMA, Tae, Osaka-shi Osaka 5410045, JP
MIYAMURA, Shin, Osaka-shi Osaka 5410045, JP
GHOSH, Indranath, Belmont MA 02478, US
- (54) **Terapeutické sloučeniny a související způsoby použití**
(32) 291550 P, 291554 P, 291544 P
(31) 31.12.2009, 31.12.2009, 31.12.2009
(33) US, US, US
(86) PCT/US2010/062555
(87) WO 2011/082337
(74) Traplová Hakr Kubát, advokátní a patentová kancelář, Ing. Eduard Hakr, patentový zástupce, Přístavní 24, Praha 7, 17000
-
- (97) **EP 2523809**
(47) 10.08.2016
(97) 21.07.2011
(51) **B41F 13/14** (2006.01)
B41F 13/30 (2006.01)
B41F 33/00 (2006.01)
B41F 33/02 (2006.01)
G01B 11/00 (2006.01)
(96) 10.01.2011
(96) 11700822.7
(73) Windmüller & Hölscher KG, 49525 Lengerich, DE
(72) WEIDMANN, Björn, 49078 Osnabrück, DE
DELERE, Holger, 48268 Greven, DE
- (54) **Odstup cylindrů u tiskových strojů**
(32) 102010000907
(31) 14.01.2010
(33) DE
(86) PCT/EP2011/050214
(87) WO 2011/086044
(74) Traplová Hakr Kubát, advokátní a patentová kancelář, Ing. Eduard Hakr, patentový zástupce, Přístavní 24, Praha 7, 17000
-
- (97) **EP 2526093**
(47) 17.08.2016
(97) 28.07.2011
(51) **C07D 239/42** (2006.01)
C07C 233/78 (2006.01)
A61K 31/505 (2006.01)
A61P 35/00 (2006.01)
A61P 25/00 (2006.01)
(96) 21.01.2011
(96) 11735212.0
(73) Acetylon Pharmaceuticals, Boston, MA 02210, US
(72) VAN DUZER, John, H., Georgetown MA 01833, US
MAZITSCHKE, Ralph, Arlington MA 02474, US
OGIER, Walter, Winchester MA 01890, US
BRADNER, James, Elliott, Cambridge MA 02139, US
HUANG, Guoxiang, Kernersville NC 27284, US
XIE, Dejian, Shanghai 201203, CN
YU, Nan, Pudong Shanghai 201210, CN
- (54) **Obrácené amidy jako inhibitory proteindeacetylázy a metody jejich použití**
(32) 336460 P
(31) 22.01.2010
(33) US
- (86) PCT/US2011/021982
(87) WO 2011/091213
(74) Traplová Hakr Kubát, advokátní a patentová kancelář, Ing. Jan Kubát, patentový zástupce, Přístavní 24, Praha 7, 17000
-
- (97) **EP 2526764**
(47) 29.06.2016
(97) 28.11.2012
(51) **A01K 11/00** (2006.01)
(96) 23.05.2012
(96) 12169015.0
(73) OS ID AS, 2550 Os i Østerdalen, NO
(72) Ligard, Bjørn, 2550 Os i Østerdalen, NO
(54) **Elektronický štítek hospodářských zvířat**
(32) 20110771
(31) 26.05.2011
(33) NO
(74) PATENTSERVIS Praha a.s., Na Podkovce 281/10, Praha 4, 14700
-
- (97) **EP 2536554**
(47) 04.05.2016
(97) 25.08.2011
(51) **B29D 29/06** (2006.01)
B29C 55/04 (2006.01)
B29C 70/50 (2006.01)
B65G 15/36 (2006.01)
B65H 59/18 (2006.01)
(96) 17.02.2011
(96) 11704224.2
(73) Siempelkamp Maschinen- und Anlagenbau GmbH, 47803 Krefeld, DE
HIRSCHKA, Gerhard, 47877 Willich, DE
AUMÜLLER, Steffen, 41464 Neuss, DE
WEISS, Axel, 47877 Willich, DE
- (54) **Uspořádání a způsob výroby dopravních pásů s vložkou z ocelových lan**
(32) 102010037986, 102010008531
(31) 05.10.2010, 18.02.2010
(33) DE, DE
(86) PCT/EP2011/052357
(87) WO 2011/101410
(74) Čermák a spol., JUDr. Karel Čermák, Elišky Peškové 735/15, Praha 5, 15000
-
- (97) **EP 2536710**
(47) 13.07.2016
(97) 25.08.2011
(51) **C07D 401/14** (2006.01)
C07D 413/14 (2006.01)
C07D 417/14 (2006.01)
C07D 471/04 (2006.01)
C07D 487/04 (2006.01)
C07D 498/04 (2006.01)
A61K 31/4523 (2006.01)
A61P 25/28 (2006.01)
(96) 14.02.2011
(96) 11702848.0
(73) F.Hoffmann-La Roche AG, 4070 Basel, CH
(72) BAUMANN, Karlheinz, 79588 Efringen-Kirchen, DE
FLOHR, Alexander, 79540 Loerrach, DE
GOETSCHI, Erwin, CH-4153 Reinach BL, CH
GREEN, Luke, CH-4057 Basel, CH
JOLIDON, Synese, CH-4223 Blauen, CH
KNUST, Henner, 79618 Rheinfelden, DE
LIMBERG, Anja, CH-4058 Basel, CH
LUEBBERS, Thomas, 79540 Loerrach, DE
THOMAS, Andrew, CH-4102 Binningen, CH
- (54) **Piperidinové deriváty**
(32) 10153843
(31) 17.02.2010
(33) EP
(86) PCT/EP2011/052101
(87) WO 2011/101304
(74) Čermák a spol., JUDr. Karel Čermák, Elišky Peškové 735/15, Praha 5, 15000

(97) **EP 2545917**
(47) 03.08.2016
(97) 15.09.2011
(51) **A61K 31/41** (2006.01)
A61P 1/02 (2006.01)
A61P 1/04 (2006.01)
A61P 1/16 (2006.01)
A61P 7/00 (2006.01)
A61P 9/00 (2006.01)
A61P 9/10 (2006.01)
A61P 11/00 (2006.01)
A61P 11/06 (2006.01)
C07D 405/06 (2006.01)
(96) 08.03.2011
(96) 11753372.9
(73) Kaken Pharmaceutical Co., Ltd., Tokyo 113-8650, JP
Asahi Glass Company, Limited, Tokyo 100-8405, JP
(72) MURATA, Takahiko, Tokyo 113-8650, JP
AMAKAWA, Masahiro, Kyoto-shi Kyoto 607-8042, JP
TERADAIRA, Shin, Kyoto-shi Kyoto 607-8042, JP
MATSUMURA, Yasushi, Tokyo 100-8405, JP
KONISHI, Katsuhiko, Tokyo 100-8405, JP
(54) **Lék pro použití v prevenci nebo léčení imunitního onemocnění**
(32) 2010246208, 2010051127
(31) 02.11.2010, 08.03.2010
(33) JP, JP
(86) PCT/JP2011/055411
(87) WO 2011/111714
(74) PATENTSERVIS Praha a.s., Na Podkovce 281/10, Praha 4, 14700

(97) **EP 2566828**
(47) 13.04.2016
(97) 10.11.2011
(51) **C01B 13/18** (2006.01)
C01F 11/06 (2006.01)
C04B 2/12 (2006.01)
C04B 2/10 (2006.01)
(96) 04.05.2011
(96) 11738395.0
(73) Fels-Werke GmbH, 38640 Goslar, DE
(72) STUMPF, Thomas, 38667 Bad Harzburg, DE
MÖLLER, Roland, 38667 Bad Harzburg, DE
BAUMANN, Leonhard, 94501 Aldersbach, DE
(54) **Způsob přeměny uhlíkatů na oxidy**
(32) 102010019330
(31) 05.05.2010
(33) DE
(86) PCT/EP2011/002222
(87) WO 2011/138022
(74) Společná advokátní kancelář Vsetečka Zelený Švorčík Kalenský a partneři, JUDr. Michal Havlík, advokát, Hádkova 2, Praha 2, 12000

(97) **EP 2575467**
(47) 06.07.2016
(97) 01.12.2011
(51) **C07K 5/08** (2006.01)
A01N 43/78 (2006.01)
A61K 31/425 (2006.01)
(96) 26.05.2011
(96) 11787462.8
(73) The Regents of the University of Colorado, a body corporate, Denver, CO 80203, US
(72) LIU, Xuedong, Niwot Colorado 80309, US
PHILLIPS, Andrew, J., Guilford Connecticut 06437, US
UNGERMANNNOVA, Dana, Houston Texas 77005, US
NASVESCHUK, Christopher, G., Stoneham Massachusetts 02180, US
ZHANG, Gan, Niwot Colorado 80309, US
(54) **Makrocyclické sloučeniny použitelné jako inhibitory histon deacetyláz**
(32) 348978 P
(31) 27.05.2010
(33) US

(86) PCT/US2011/038246
(87) WO 2011/150283
(74) Společná advokátní kancelář Vsetečka Zelený Švorčík Kalenský a partneři, JUDr. Michal Havlík, patentový zástupce, Hádkova 2, Praha 2, 12000

(97) **EP 2576908**
(47) 13.07.2016
(97) 08.12.2011
(51) **E01B 29/16** (2006.01)
B66C 23/50 (2006.01)
(96) 16.05.2011
(96) 11730902.1
(73) Robel Bahnbaumaschinen GmbH, 83395 Freilassing, DE
(72) HECHENBERGER, Peter, 6382 Kirchdorf, AT
REITMEYER, Markus, 5164 Seeham, AT
EDER, Alois, 83410 Laufen, DE
Kombinace vozidel k přepravě kolejnic
(32) 102010022679
(31) 04.06.2010
(33) DE
(86) PCT/EP2011/002407
(87) WO 2011/151015
(74) Traplová Hakr Kubát, advokátní a patentová kancelář, Ing. Eduard Hakr, patentový zástupce, Přístavní 24, Praha 7, 17000

(97) **EP 2578585**
(47) 20.07.2016
(97) 08.12.2011
(51) **C07D 473/34** (2006.01)
A61K 31/522 (2006.01)
A61P 7/02 (2006.01)
A61P 29/00 (2006.01)
A61P 35/00 (2006.01)
A61P 37/06 (2006.01)
A61P 43/00 (2006.01)
(96) 30.05.2011
(96) 11789754.6
(73) ONO Pharmaceutical Co., Ltd., Osaka-shi, Osaka 541-8526, JP
(72) YAMAMOTO, Shingo, Mishima-gun Osaka 618-8585, JP
YOSHIZAWA, Toshio, Mishima-gun Osaka 618-8585, JP
(54) **Purinový derivát jako inhibitor BTK kinázy**
(32) 2010123727
(31) 31.05.2010
(33) JP
(86) PCT/JP2011/062377
(87) WO 2011/152351
(74) PATENTSERVIS Praha a.s., Na Podkovce 281/10, Praha 4, 14700

(97) **EP 2584077**
(47) 06.07.2016
(97) 24.04.2013
(51) **D01H 7/32** (2006.01)
D01G 9/16 (2006.01)
D01G 15/20 (2006.01)
(96) 22.09.2012
(96) 12006658.4
(73) Saurer Germany GmbH & Co. KG, 42897 Remscheid, DE
(72) Wassenhoven, Heinz Georg, 41065 Mönchengladbach, DE
(54) **Přívodní žlábek pro ojednocovací zařízení vlákněného pramenu dopřídacího zařízení pro předení s otevřeným koncem**
(32) 102011116786
(31) 22.10.2011
(33) DE
(74) Společná advokátní kancelář Vsetečka Zelený Švorčík Kalenský a partneři, JUDr. Otakar Švorčík, Hádkova 2, Praha 2, 12000

(97) **EP 2588847**
(47) 13.07.2016
(97) 05.01.2012
(51) **G01N 21/3504** (2014.01)
G01N 21/17 (2006.01)
G01N 21/53 (2006.01)
G01N 21/33 (2006.01)
(96) 16.09.2010
(96) 10854238.2

(73) Hager Environmental and Atmospheric Technologies, LLC, Knoxville, TN 37919, US
(72) HAGER, J. Stewart, Knoxville TN 37919, US
(54) **Zařízení a způsob pro kvantifikaci plynů v oblacích dýmu dálkovým snímáním**
(32) PCT/US2010/004033
(31) 29.06.2010
(33) US
(86) PCT/US2010/049151
(87) WO 2012/002979
(74) KOREJZOVÁ & SPOL., v.o.s., JUDr. Petra Korejzová, advokátka, Korunní 810/104 E, Praha 10, 10100

(97) **EP 2591220**
(47) 31.08.2016
(97) 12.01.2012
(51) **F02C 7/08** (2006.01)
(96) 05.07.2011
(96) 11745561.8
(73) Turbomeca, 64510 Bordes, FR
(72) THOMAS, Rainer, F-64320 Idron, FR
(54) **Architektura turbínového stroje s výměníkem tepla integrovaným do výfuku**
(32) 1055452
(31) 06.07.2010
(33) FR
(86) PCT/FR2011/051584
(87) WO 2012/004515
(74) Společná advokátní kancelář Všeťečka Zelený Švorčík Kalenský a partneři, JUDr. Michal Havlík, patentový zástupce, Hálkova 2, Praha 2, 12000

(97) **EP 2593053**
(47) 16.03.2016
(97) 03.11.2011
(51) **A61F 5/41** (2006.01)
(96) 28.04.2011
(96) 11718149.5
(73) Ultramax Products Limited, Wakefield, West Yorkshire WF4 5ER, GB
(72) Oakes, John, Wakefield Yorkshire WF5 8AS, GB
(54) **Vylepšení týkající se pump na penis**
(32) 201101481, 201007292
(31) 28.01.2011, 30.04.2010
(33) GB, GB
(86) PCT/GB2011/050848
(87) WO 2011/135374
(74) Traplová Hakr Kubát, advokátní a patentová kancelář, Ing. Eduard Hakr, patentový zástupce, Přístavní 24, Praha 7, 17000

(97) **EP 2598722**
(47) 31.08.2016
(97) 02.02.2012
(51) **F01D 17/16** (2006.01)
(96) 28.07.2011
(96) 11755382.6
(73) Turbomeca, 64510 Bordes, FR
(72) COLETTE, Christophe, F-64000 Pau, FR
LALANNE, Bernard, F-64000 Pau, FR
(54) **Zařízení pro ovládání natáčecích lopatek turbínového stroje**
(32) 1056338
(31) 30.07.2010
(33) FR
(86) PCT/FR2011/051833
(87) WO 2012/013909
(74) Společná advokátní kancelář Všeťečka Zelený Švorčík Kalenský a partneři, JUDr. Michal Havlík, patentový zástupce, Hálkova 2, Praha 2, 12000

(97) **EP 2602531**
(47) 04.05.2016
(97) 12.06.2013
(51) **F16L 37/088** (2006.01)
F16L 37/12 (2006.01)
F16L 21/03 (2006.01)
(96) 26.11.2012
(96) 12194266.8

(73) HUTCHINSON, 75008 Paris, FR
(72) Bongiorno, Jean-Baptiste, 45200 MONTARGIS, FR
Godeau, Denis, 45260 VIEILLES MAISONS, FR
(54) **Zajišťovací člen připojovacího zařízení pro vedení tekutiny, toto zařízení a způsob jeho zajišťování**
(32) 1161215
(31) 06.12.2011
(33) FR
(74) Společná advokátní kancelář Všeťečka Zelený Švorčík Kalenský a partneři, JUDr. Michal Havlík, patentový zástupce, Hálkova 2, Praha 2, 12000

(97) **EP 2605769**
(47) 27.07.2016
(97) 23.02.2012
(51) **A61K 31/122** (2006.01)
C07C 50/28 (2006.01)
(96) 16.08.2011
(96) 11748898.1
(73) Santhera Pharmaceuticals (Schweiz) AG, 4410 Liestal, CH
(72) FEURER, Achim, 79424 Auggen, DE
GUEVEN, Nuri, 79618 Rheinfelden, DE
HOFFMANN-ENGER, Barbara, CH-4106 Therwil, CH
ERB, Michael, CH-4416 Gelterkinden, CH
DEPPE, Holger, CH-4414 Füllinsdorf, CH
DALLMANN, Robert, CH-3013 Bern, CH
HAEFELI, Roman, CH-4056 Basel, CH
HEITZ, Fabrice, F-68870 Bartenheim, FR
(54) **Benzochinonové deriváty pro léčbu mitochondriálních očních onemocnění**
(32) 201161473835 P, 201061424978 P, 373972 P, 11003037, 10015842, 10008542
(31) 11.04.2011, 20.12.2010, 16.08.2010, 11.04.2011, 20.12.2010, 16.08.2010
(33) US, US, US, EP, EP, EP
(86) PCT/EP2011/004123
(87) WO 2012/022468
(74) Traplová Hakr Kubát, advokátní a patentová kancelář, Ing. Eduard Hakr, patentový zástupce, Přístavní 24, Praha 7, 17000

(97) **EP 2605794**
(47) 20.07.2016
(97) 23.02.2012
(51) **A61K 47/02** (2006.01)
A61K 31/7088 (2006.01)
A61K 31/712 (2006.01)
A61K 31/7125 (2006.01)
A61K 31/713 (2006.01)
C07H 21/00 (2006.01)
(96) 18.08.2011
(96) 11817618.9
(73) Replicor Inc., Montréal, Québec H4P 2R2, CA
(72) VAILLANT, Andrew, Roxboro, Québec H8Y 3E6, CA
BAZINET, Michel, Montréal, Québec H3P 2A7, CA
(54) **Oligonukleotidové chelátové komplexy**
(32) 375257 P
(31) 20.08.2010
(33) US
(86) PCT/CA2011/000956
(87) WO 2012/021985
(74) Společná advokátní kancelář Všeťečka Zelený Švorčík Kalenský a partneři, JUDr. Michal Havlík, advokát a patentový zástupce, Hálkova 2, Praha 2, 12000

(97) **EP 2614832**
(47) 13.07.2016
(97) 17.07.2013
(51) **A61K 38/17** (2006.01)
(96) 12.02.2008
(96) 13160275.7
(73) A1M Pharma AB, 223 63 Lund, SE
(72) Hansson, Stefan, 234 42 Lomma, SE
Åkerström, Bo, 227 38 Lomma, SE
(54) **Diagnostika pre eklampsie**
(32) 0700339
(31) 12.02.2007
(33) SE

(74) FISCHER & PARTNER Intellectual Property s.r.o., Na Hrobci 294/5,
Praha 2, 12800

(97) **EP 2616243**
(47) 27.07.2016
(97) 22.03.2012
(51) **B41F 1/12** (2006.01)
B41F 1/30 (2006.01)
B41F 1/32 (2006.01)
B41F 1/38 (2006.01)
B41F 1/44 (2006.01)
B65H 29/04 (2006.01)
B65H 29/56 (2006.01)
B41F 16/00 (2006.01)
(96) 30.08.2011
(96) 11757166.1
(73) BOBST MEX SA, 1031 Mex, CH
(72) DE GAILLANDE, Christophe, CH-1030 Bussigny, CH
(54) **Zařízení pro ražený tisk**
(32) 10009662
(31) 16.09.2010
(33) EP
(86) PCT/EP2011/004344
(87) WO 2012/034645
(74) Společná advokátní kancelář Všetečka Zelený Švorčík Kalenský a
partneři, JUDr. Michal Havlík, patentový zástupce, Hálkova 2, Praha 2,
12000

(97) **EP 2621469**
(47) 20.07.2016
(97) 05.04.2012
(51) **A61K 9/107** (2006.01)
A61K 38/13 (2006.01)
(96) 30.09.2011
(96) 11767671.8
(73) Neurovive Pharmaceutical AB, 221 84 Lund, SE
(72) ELMÉR, Eskil, S-224 65 Lund, SE
(54) **Emulze cyklosporinu**
(32) 388633 P, 201000891 U
(31) 01.10.2010, 01.10.2010
(33) US, DK
(86) PCT/EP2011/067117
(87) WO 2012/042023
(74) FISCHER & PARTNER Intellectual Property s.r.o., Na Hrobci 294/5,
Praha 2, 12800

(97) **EP 2626076**
(47) 24.08.2016
(97) 14.08.2013
(51) **A61K 35/74** (2015.01)
A61P 37/00 (2006.01)
A61P 17/00 (2006.01)
(96) 07.03.2011
(96) 13166218.1
(73) Probiotal S.p.A., 28100 Novara (NO), IT
(72) Mogna, Giovanni, 28100 Novara NO, IT
Strozzi, Gian Paolo, 28100 Novara NO, IT
Drago, Lorenzo, 28100 Novara NO, IT
Mogna, Luca, 28100 Novara NO, IT
(54) **Kompozice obsahující probiotické bakterie pro použití při léčení
imunitních poruch**
(32) MI20100375
(31) 08.03.2010
(33) IT
(74) Společná advokátní kancelář Všetečka Zelený Švorčík Kalenský a
partneři, JUDr. Michal Havlík, patentový zástupce, Hálkova 2, Praha 2,
12000

(97) **EP 2629527**
(47) 12.10.2016
(97) 21.08.2013
(51) **H04N 19/176**
H04N 19/50
H04N 19/503
H04N 19/139
H04N 19/46

H04N 19/30
H04N 19/122
H04N 19/61
H04N 19/96
H04N 19/137
H04N 19/157
H04N 19/33
H04N 19/537
H04N 19/543
H04N 19/51
H04N 19/103
H04N 19/70
H04N 19/119
(96) 08.12.2010
(96) 13167741.1
(73) Samsung Electronics Co., Ltd, Gyeonggi-do 443-742, KR
(72) Lee, Sun-Il, Gyeonggi-do, KR
Cheon, Min-Su, Gyeonggi-do, KR
Han, Woo-Jin, Gyeonggi-do, KR
(54) **Způsob a zařízení pro kódování videa predikcí pohybu užitím
libovolného rozdělení na oddíly a způsob a zařízení pro dekódování
videa predikcí pohybu užitím libovolného rozdělení na oddíly**
(32) 20090121400
(31) 08.12.2009
(33) KR
(74) PATENTSERVIS Praha a.s., Na Podkovce 281/10, Praha 4, 14700

(97) **EP 2639228**
(47) 13.07.2016
(97) 18.09.2013
(51) **C07D 249/18** (2006.01)
C07D 231/56 (2006.01)
A01N 43/707 (2006.01)
A01N 37/34 (2006.01)
A61P 33/00 (2006.01)
(96) 12.05.2008
(96) 13156235.7
(73) Merial, Inc., Duluth, GA 30096, US
Aventis Agriculture, 75008 Paris, FR
(72) Soll, Mark, David, Alpharetta, GA Georgia 30005, US
Le Hir De Fallois, Loic, Patrick, Chapel Hill, NC North Carolina 27517,
US
Huber, Scot, Kevin, Raleigh, NC North Carolina 27612, US
Lee, Hyoung, Ik, Cary, NC North Carolina 27519, US
Wilkinson, Douglas, Edward, Wake Forest, NC North Carolina 27587, US
Jacobs, Robert, Toms, Wake Forest, NC North Carolina 27587, US
(54) **Aryloazol-2-yl kyanoethylamino sloučeniny, způsob jejich přípravy a
způsob použití**
(32) 930485 P
(31) 15.05.2007
(33) US
(74) Traplová Hakr Kubát, advokátní a patentová kancelář, Ing. Eduard Hakr,
patentový zástupce, Přístavní 24, Praha 7, 17000

(97) **EP 2640401**
(47) 20.07.2016
(97) 24.05.2012
(51) **A61K 31/728** (2006.01)
A61K 33/38 (2006.01)
A61K 9/12 (2006.01)
A61P 17/02 (2006.01)
(96) 04.11.2011
(96) 11799117.4
(73) Fidia Farmaceutici S.p.A., 35031 Abano Terme (PD), IT
(72) GENNARI, Giovanni, 35031 Abano Terme PD, IT
MENON, Giampaolo, 35031 Abano Terme PD, IT
PANFILO, Susi, 35031 Abano Terme PD, IT
(54) **Přípravky s antibakteriální aktivitou a s aktivitou při hojení ran**
(32) PD20100349
(31) 19.11.2010
(33) IT

- (86) PCT/IB2011/054923
(87) WO 2012/066447
(74) Společná advokátní kancelář Vsetečka Zelený Švorčík Kalenský a partneři, JUDr. Michal Havlík, patentový zástupce, Hálkova 2, Praha 2, 12000
-
- (97) **EP 2653465**
(47) 13.07.2016
(97) 23.10.2013
(51) **C07D 233/64** (2006.01)
A61K 31/417 (2006.01)
A61P 25/04 (2006.01)
(96) 14.03.2005
(96) 13173454.3
(73) Janssen Pharmaceutica NV, 2340 Beerse, BE
(72) Breslin, Henry, J., Lansdale, PA Pennsylvania 19446, US
Cai, Chaozhong, N. Wales, PA Pennsylvania 19454, US
He, Wei, Audubon, PA Pennsylvania 19403, US
Kavash, Robert, W., Glenside, PA Pennsylvania 19038, US
(54) **Modulátory opioidních receptorů**
(32) 553342 P
(31) 15.03.2004
(33) US
(74) Společná advokátní kancelář Vsetečka Zelený Švorčík Kalenský a partneři, JUDr. Michal Havlík, advokát a patentový zástupce, Hálkova 2, Praha 2, 12000
-
- (97) **EP 2673260**
(47) 17.08.2016
(97) 16.08.2012
(51) **C07D 207/34** (2006.01)
C07D 231/12 (2006.01)
C07D 231/14 (2006.01)
C07D 231/16 (2006.01)
C07D 231/18 (2006.01)
C07D 231/54 (2006.01)
C07D 231/56 (2006.01)
C07D 233/61 (2006.01)
C07D 233/64 (2006.01)
C07D 233/68 (2006.01)
C07D 233/70 (2006.01)
C07D 233/84 (2006.01)
C07D 249/06 (2006.01)
C07D 249/08 (2006.01)
C07D 261/08 (2006.01)
(96) 25.01.2012
(96) 12704132.5
(73) Pfizer Inc., New York, NY 10017, US
(72) ASPNES, Gary Erik, Groton, Connecticut 06340, US
DIDIUK, Mary Theresa, Madison, Connecticut 06443, US
FILIPSKI, Kevin James, Cambridge, Massachusetts 02140, US
GUZMAN-PEREZ, Angel, Belmont, Massachusetts 02478, US
LEE, Esther Cheng Yin, Groton, Connecticut 06340, US
PFEFFERKORN, Jeffrey Allen, Cambridge, Massachusetts 02140, US
STEVENS, Benjamin Dawson, Cambridge, Massachusetts 02140, US
TU, Meihua Mike, Cambridge, Massachusetts 02140, US
(54) **Modulátor receptoru glukagonu**
(32) 201161440578 P, 201161441044 P, 201261585834 P
(31) 08.02.2011, 09.02.2011, 12.01.2012
(33) US, US, US
(86) PCT/IB2012/050349
(87) WO 2012/107850
(74) Čermák a spol., JUDr. Karel Čermák, Elišky Peškové 735/15, Praha 5, 15000
-
- (97) **EP 2689916**
(47) 22.06.2016
(97) 29.01.2014
(51) **F16L 11/08** (2006.01)
F02M 35/10 (2006.01)
B29C 45/16 (2006.01)
B29C 45/14 (2006.01)
B29C 61/02 (2006.01)
B29D 23/00 (2006.01)
B29L 23/00 (2006.01)
(96) 25.07.2012
-
- (96) 12005406.9
(73) Etimec Technical Components GmbH, 89616 Rottenacker, DE
(72) Striebel, Ulrich, 89616 Rottenacker, DE
(54) **Způsob výroby tlakové hadice, jakož i tlaková hadice vyrobená podle toho**
(74) Společná advokátní kancelář Vsetečka Zelený Švorčík Kalenský a partneři, JUDr. Michal Havlík, patentový zástupce, Hálkova 2, Praha 2, 12000
-
- (97) **EP 2691096**
(47) 13.07.2016
(97) 04.10.2012
(51) **A61K 9/00** (2006.01)
A61K 9/14 (2006.01)
A61K 9/16 (2006.01)
A61K 31/465 (2006.01)
A61K 47/12 (2006.01)
A61K 47/22 (2006.01)
A61K 47/26 (2006.01)
A61K 47/32 (2006.01)
A61K 47/38 (2006.01)
A24B 15/16 (2006.01)
(96) 28.03.2012
(96) 12765290.7
(73) wm17 Holding AG, 6340 Baar, CH
NYZ AB, 25232 Heslingborg, SE
(72) NILSSON, Per-Gunnar, S-219 29 Malmö, SE
(54) **Váček obsahující nikotin ve formě volné soli**
(32) 1150273, 201161470264 P
(31) 29.03.2011, 31.03.2011
(33) SE, US
(86) PCT/SE2012/050336
(87) WO 2012/134380
(74) Společná advokátní kancelář Vsetečka Zelený Švorčík Kalenský a partneři, JUDr. Michal Havlík, advokát a patentový zástupce, Hálkova 2, Praha 2, 12000
-
- (97) **EP 2692665**
(47) 13.07.2016
(97) 05.02.2014
(51) **B65D 88/06** (2006.01)
(96) 01.08.2013
(96) 13178851.5
(73) Etablissements MAGYAR, 21000 Dijon, FR
(72) Magyar, Daniel, 21000 Dijon, FR
Magyar, Laurent, 75001 Paris, FR
(54) **Cisterna tvořená válcovou částí, která je na svém konci uzavřena dnem**
(32) 1257574
(31) 03.08.2012
(33) FR
(74) Společná advokátní kancelář Vsetečka Zelený Švorčík Kalenský a partneři, JUDr. Michal Havlík, patentový zástupce, Hálkova 2, Praha 2, 12000
-
- (97) **EP 2694111**
(47) 10.08.2016
(97) 04.10.2012
(51) **A61K 47/48** (2006.01)
A61P 35/00 (2006.01)
(96) 19.03.2012
(96) 12711279.5
(73) Wyeth LLC, New York, NY 10017-5755, US
(72) GERBER, Hans-Peter, Montclair New Jersey 07042, US
DIJOSEPH, John Francis, Woodbridge, NJ 07095, US
KHANDKE, Kiran Manohar, Nanuet New York 10954, US
MARQUETTE, Kimberly Ann, Somerville Massachusetts 02143, US
SAPRA, Puja, River Edge New Jersey 07661, US
TCHISTIAKOVA, Lioudmila Gennadijevna, Andover Massachusetts 01810, US
(54) **Konjugáty profilátka-lék**
(32) 201161470576 P, 201261593549 P, 201261602349 P
(31) 01.04.2011, 01.02.2012, 23.02.2012
(33) US, US, US

- (86) PCT/IB2012/051304
(87) WO 2012/131527
(74) Společná advokátní kancelář Všetečka Zelený Švorčík Kalenský a partneři, JUDr. Pavel Zelený, Hálkova 2, Praha 2, 12000
-
- (97) **EP 2699380**
(47) 27.07.2016
(97) 26.10.2012
(51) **B23K 26/38** (2014.01)
B23K 26/03 (2006.01)
(96) 20.04.2012
(96) 12722866.6
(73) Adige S.p.A., 38056 Levico Terme (TN), IT
(72) SBETTI, Maurizio, I-38056 LEVICO TERME (Trento), IT
BERTOLDI, Stefano, I-38057 PERGINE VALSUGANA (Trento), IT
COLOMBO, Daniele, I-20838 RENATE (Monza-Brianza), IT
PREVITALI, Barbara, I-24040 BONATE SOPRA (Bergamo), IT
RIVA, Giovanni, I-23808 VERCURAGO (Lecco), IT
DANESI, Matteo, I-25018 MONTICHIARI (Brescia), IT
MOLINARI TOSATTI, Lorenzo, I-24128 Bergamo, IT
PARAZZOLI, Diego, I-20146 Milano, IT
(54) **Způsob pro řízení procesu laserového řezání a systém pro laserové řezání, který jej implementuje**
(32) TO20110352
(31) 21.04.2011
(33) IT
(86) PCT/IB2012/051992
(87) WO 2012/143899
(74) Společná advokátní kancelář Všetečka Zelený Švorčík Kalenský a partneři, JUDr. Michal Havlík, patentový zástupce, Hálkova 2, Praha 2, 12000

-
- (97) **EP 2700819**
(47) 10.08.2016
(97) 26.02.2014
(51) **F04C 29/00** (2006.01)
H02K 15/16 (2006.01)
F04B 17/00 (2006.01)
H02K 7/04 (2006.01)
H02K 7/14 (2006.01)
(96) 27.06.2013
(96) 13020045.4
(73) Ebara Corporation, Ohta-ku, Tokyo 144-8510, JP
(72) Ojima, Yoshinori, Tokyo, 144-8510, JP
Hozumi, Takashi, Tokyo, 144-8510, JP
Yoshida, Naoya, Tokyo, 144-8510, JP
Inada, Takanori, Tokyo, 144-8510, JP
Nakazawa, Toshiharu, Tokyo, 144-8510, JP
(54) **Motor vakuového čerpadla a vakuové čerpadlo s tímto motorem**
(32) 2012182203
(31) 21.08.2012
(33) JP
(74) Čermák a spol., JUDr. Karel Čermák, Elišky Peškové 735/15, Praha 5, 15000

-
- (97) **EP 2722368**
(47) 13.07.2016
(97) 23.04.2014
(51) **C09C 1/02** (2006.01)
(96) 16.10.2012
(96) 12188739.2
(73) Omya International AG, 4665 Oftringen, CH
(72) RENTSCH, Samuel, 4663 Aarburg, CH
BURI, Matthias, 4852 Rothrist, CH
BLUM, René Vinzenz, 4915 St. Urban, CH
BRUNNER, Martin, 4323 Wallbach, CH
GANE, Patrick A. C., 4852 Rothrist, CH
(54) **Způsob řízení chemické reakce na povrchu pevného plnivového materiálu a aditiva pro výrobu produktu plnivového materiálu s upraveným povrchem**
(74) Rott, Růžička & Guttman Patentové, známkové a advokátní kanceláře, Ing. Jana Fuchsová, Vinohradská 37, Praha 2, 12000

-
- (97) **EP 2723200**
(47) 08.06.2016
(97) 03.01.2013

- (51) **A24D 3/04** (2006.01)
A24D 3/06 (2006.01)
(96) 27.06.2012
(96) 12731411.0
(73) British American Tobacco (Investments) Limited, London WC2R 3LA, GB
(72) KHAN-DAR, Rabya, London WC2R 3LA, GB
KALJURA, Karl, London WC2R 3LA, GB
ONG, Nelson, London WC2R 3LA, GB
RICHARDSON, John, London WC2R 3LA, GB
MAJOR, John, London WC2R 3LA, GB
YOUNG, Richard, London WC2R 3LA, GB
PENROSE, Graham, Milton Keynes MK9 1AU, GB
MALTHOUSE, Michael, Milton Keynes MK9 1AU, GB
WAKE, David, Milton Keynes MK9 1AU, GB
FULCHER, Gary, Milton Keynes MK9 1AU, GB
SIMPSON, Michael, Hong Kong 852 2877 1286, HK
BROOKBANK, Aaron, London WC2R 3LA, GB
GRIERSON, Gordon, London WC2R 3LA, GB
HINDLEY, Jon, London WC2R 3LA, GB
SAMPSON, John, London WC2R 3LA, GB
(54) **Vložitelná filtrační jednotka pro filtr kuřáckého výrobku**
(32) 201110863, 201209426
(31) 27.06.2011, 28.05.2012
(33) GB, GB
(86) PCT/EP2012/062496
(87) WO 2013/000967
(74) Traplová Hakr Kubát, advokátní a patentová kancelář, Ing. Eduard Hakr, patentový zástupce, Přístavní 24, Praha 7, 17000

-
- (97) **EP 2727506**
(47) 27.04.2016
(97) 07.05.2014
(51) **A47K 3/34** (2006.01)
E05D 15/06 (2006.01)
(96) 25.02.2013
(96) 13156545.9
(73) Foshan Ideal Co., Ltd., 528515 Guangdong, CN
(72) Wei, Wuxiang, 528515 Guangdong, CN
(54) **Snadno čistící vodící sestava**
(32) 201220570371 U
(31) 01.11.2012
(33) CN
(74) Traplová Hakr Kubát, advokátní a patentová kancelář, Ing. Eduard Hakr, patentový zástupce, Přístavní 24, Praha 7, 17000

-
- (97) **EP 2742191**
(47) 27.07.2016
(97) 14.02.2013
(51) **E04B 1/00** (2006.01)
(96) 13.08.2012
(96) 12746343.8
(73) SCHÖCK BAUTEILE GmbH, 76534 Baden-Baden, DE
(72) BRAASCH, Harald, 76547 Sinzheim, DE
(54) **Stavební prvek k tepelné izolaci**
(32) 102011109962, 102011109958
(31) 11.08.2011, 11.08.2011
(33) DE, DE
(86) PCT/EP2012/065833
(87) WO 2013/021070
(74) Společná advokátní kancelář Všetečka Zelený Švorčík Kalenský a partneři, JUDr. Michal Havlík, patentový zástupce, Hálkova 2, Praha 2, 12000

-
- (97) **EP 2745837**
(47) 27.07.2016
(97) 25.06.2014
(51) **A61K 31/121** (2006.01)
A61K 31/131 (2006.01)
A61K 31/381 (2006.01)
C07C 221/00 (2006.01)
C07C 225/06 (2006.01)
C07D 333/22 (2006.01)
A61P 13/12 (2006.01)
(96) 04.06.2010
(96) 14158421.9

(73) Avexxin AS, 7052 Trondheim, NO
(72) Johansen, Berit, N-7491 Trondheim, NO
Huwiler, Andrea, CH-3010 Bern, CH
(54) **Léčení glomerulonefritidy**
(32) 0909643
(31) 04.06.2009
(33) GB
(74) Společná advokátní kancelář Všetečka Zelený Švorčík Kalenský a partneři, JUDr. Michal Havlík, patentový zástupce, Hálkova 2, Praha 2, 12000

(97) **EP 2754839**
(47) 13.07.2016
(97) 16.07.2014
(51) **E06B 3/96** (2006.01)
E06B 3/976 (2006.01)
E06B 1/36 (2006.01)
E06B 1/52 (2006.01)
E06B 3/263 (2006.01)
E06B 7/23 (2006.01)
(96) 04.12.2013
(96) 13195643.5
(73) SCHÜCO International KG, 33609 Bielefeld, DE
(72) Leistner, Andreas, 33378 Rheda-Wiedenbrück, DE
Ferrari-Hoh, Sebastian, 33609 Bielefeld, DE
Matthies, Danijel, 33775 Versmold, DE
Finkemeyer, Carsten, 32257 Bünde, DE
El Fartoukh, Abdelaziz, 33609 Bielefeld, DE
Gehle, Jörn, 33813 Oerlinghausen, DE
(54) **Rám, nebo spoj ve tvaru písmene T, a způsob pro montáž rámu, nebo spoje ve tvaru písmene T**
(32) 102013100240
(31) 11.01.2013
(33) DE
(74) Společná advokátní kancelář Všetečka Zelený Švorčík Kalenský a partneři, JUDr. Otakar Švorčík, advokát, Hálkova 2, Praha 2, 12000

(97) **EP 2757132**
(47) 31.08.2016
(97) 23.07.2014
(51) **C08L 69/00** (2006.01)
G02B 5/02 (2006.01)
G02F 1/00 (2006.01)
(96) 11.10.2006
(96) 14164367.6
(73) Covestro Deutschland AG, 51373 Leverkusen, DE
(72) Pudleiner, Heinz, 47800 Krefeld, DE
Meyer, Klaus, 41539 Dormagen, DE
Nickel, Joerg, 41539 Dormagen, DE
(54) **Světlorozptylující fólie a jejich použití v plochých obrazovkách**
(32) 102005050072
(31) 19.10.2005
(33) DE
(74) Traplová Hakr Kubát, advokátní a patentová kancelář, Ing. Eduard Hakr, patentový zástupce, Přístavní 24, Praha 7, 17000

(97) **EP 2768642**
(47) 04.05.2016
(97) 16.05.2013
(51) **A23G 4/02** (2006.01)
B26D 7/32 (2006.01)
B65G 15/58 (2006.01)
(96) 11.11.2011
(96) 11779725.8
(73) Loesch Verpackungstechnik GmbH, 96146 Altendorf, DE
(72) HAMMACHER, Heinz-Peter, 96049 Bamberg, DE
(54) **Způsob a zařízení k rozdělování deskovitých předmětů do plátkových nebo deskovitých podjednotek předmětů**
(86) PCT/EP2011/069971
(87) WO 2013/068050
(74) Společná advokátní kancelář Všetečka Zelený Švorčík Kalenský a partneři, JUDr. Michal Havlík, patentový zástupce, Hálkova 2, Praha 2, 12000

(97) **EP 2769653**
(47) 13.07.2016

(97) 27.08.2014
(51) **A47J 17/02** (2006.01)
(96) 25.02.2014
(96) 14156562.2
(73) Kurz, Bernhard, 84494 Niedertaufkirchen, DE
(72) Kurz, Bernhard, 84494 Niedertaufkirchen, DE
(54) **Zařízení na loupání vařené zeleniny**
(32) 102013101885
(31) 26.02.2013
(33) DE
(74) Společná advokátní kancelář Všetečka Zelený Švorčík Kalenský a partneři, JUDr. Michal Havlík, advokát a patentový zástupce, Hálkova 2, Praha 2, 12000

(97) **EP 2778089**
(47) 13.07.2016
(97) 17.09.2014
(51) **B65D 25/28** (2006.01)
B65D 1/26 (2006.01)
A47G 19/23 (2006.01)
(96) 14.03.2014
(96) 14159809.4
(73) Cup Concept Mehrwegsysteme GmbH, 79350 Sexau, DE
(72) Efes, Gregor, 52064 Aachen, DE
Kremer, Hendrik, 52074 Aachen, DE
(54) **Stohovatelný pohár**
(32) 102013004500
(31) 14.03.2013
(33) DE
(74) Společná advokátní kancelář Všetečka Zelený Švorčík Kalenský a partneři, JUDr. Petr Kalenský, Hálkova 2, Praha 2, 12000

(97) **EP 2783764**
(47) 13.07.2016
(97) 01.10.2014
(51) **B09C 1/06** (2006.01)
B29B 17/02 (2006.01)
F27B 7/00 (2006.01)
C10B 47/30 (2006.01)
(96) 16.04.2013
(96) 13001994.6
(73) ELG Carbon Fibre International GmbH, 47138 Duisburg, DE
(72) Gehr, Marco, 51789 Lindlar, DE
Wilcox, Lee, 47138 Duisburg, DE
Strehlke, Ingo Kurt, 45130 Essen, DE
Alsop, Stewart, 47138 Duisburg, DE
(54) **Zařízení na pyrolyzu a postup ke zpětnému získání uhlíkových vláken z plastů obsahujících uhlíková vlákna, a zpětně získaná uhlíková vlákna**
(32) 13001625
(31) 28.03.2013
(33) EP
(74) KOREJZOVÁ & SPOL., v.o.s., JUDr. Petra Korejzová, advokátka, Korunní 810/104 E, Praha 10, 10100

(97) **EP 2790971**
(47) 27.07.2016
(97) 20.06.2013
(51) **B60S 1/38** (2006.01)
(96) 15.12.2011
(96) 11794515.4
(73) Federal-Mogul S.A., 6790 Aubange, BE
(72) BOLAND, Xavier, B-6700 Arlon, BE
(54) **Zařízení pro stírání čelního skla a způsob jeho kompletace**
(86) PCT/EP2011/072901
(87) WO 2013/087109
(74) PATENTSERVIS Praha a.s., Na Podkovce 281/10, Praha 4, 14700

(97) **EP 2798927**
(47) 22.06.2016
(97) 05.11.2014
(51) **A01B 15/10** (2006.01)
(96) 16.04.2014
(96) 14401046.9
(73) Amazonen-Werke H. Dreyer GmbH & Co. KG, 49205 Hasbergen, DE
(72) Laumann, Bernhard, 48477 Hörstel - Riesenbeck, DE

- Resch, Rainer, 49170 Hagen a TW, DE
(54) **Plužní odhrnovačka**
(32) 102013104372
(31) 30.04.2013
(33) DE
(74) Traplová Hakr Kubát, advokátní a patentová kancelář, Ing. Jan Kubát, patentový zástupce, Přístavní 24, Praha 7, 17000
-
- (97) **EP 2814676**
(47) 15.06.2016
(97) 22.08.2013
(51) **F16F 1/26** (2006.01)
(96) 12.02.2013
(96) 13703435.1
(73) HUTCHINSON, 75008 Paris, FR
(72) BERTHIAS, Gilles, F-91270 Vigneux Sur Seine, FR
DIAS, Jean-Paul, F-45290 Varennes, FR
LE TELLIER, Sylvain, F-92380 Garches, FR
CIOLCZYK, Jean-Pierre, F-45200 Montargis, FR
(54) **Listové pero pro systém odpružení automobilů včetně příslušného systému odpružení**
(32) 1251344
(31) 13.02.2012
(33) FR
(86) PCT/EP2013/052721
(87) WO 2013/120818
(74) KOREJZOVÁ & SPOL., v.o.s., JUDr. Petra Korejzová, Korunní 810/104 E, Praha 10, 10100
-
- (97) **EP 2831888**
(47) 27.07.2016
(97) 03.10.2013
(51) **G21F 5/012** (2006.01)
G21F 5/10 (2006.01)
(96) 28.03.2013
(96) 13717200.3
(73) Commissariat à l'Énergie Atomique et aux Énergies Alternatives, 75015 Paris, FR
(72) BONNARD, Jean Claude, F-06910 Sallagriffon, FR
DURET, Bernard, F-38000 Grenoble, FR
(54) **Způsob a pohyblivé zařízení umožňující snížit tepelné odpory mezi dvěma pevnými látkami**
(32) 1252769
(31) 28.03.2012
(33) FR
(86) PCT/EP2013/056792
(87) WO 2013/144326
(74) Čermák a spol., JUDr. Karel Čermák, Elišky Peškové 735/15, Praha 5, 15000
-
- (97) **EP 2837672**
(47) 31.08.2016
(97) 17.10.2013
(51) **C09K 21/02** (2006.01)
C08K 3/22 (2006.01)
C08L 101/00 (2006.01)
H01B 3/00 (2006.01)
H01B 3/30 (2006.01)
H01B 7/295 (2006.01)
C01F 5/14 (2006.01)
H01B 3/44 (2006.01)
(96) 09.04.2013
(96) 13775328.1
(73) Kyowa Chemical Industry Co., Ltd, Takamatsu-shi, Kagawa 761-0113, JP
(72) KUDO, Daisuke, Sakaide-shi Kagawa 762-0012, JP
OOHORI, Kohei, Sakaide-shi Kagawa 762-0012, JP
NAMABE, Hitoshi, Sakaide-shi Kagawa 762-0012, JP
MIYATA, Shigeo, Kitakyushu-shi Fukuoka 807-1123, JP
(54) **Kompozitní zhášedlo, pryskyřicová kompozice a lisovaný výrobek**
(32) 2012089441
(31) 10.04.2012
(33) JP
-
- (86) PCT/JP2013/061140
(87) WO 2013/154200
(74) Společná advokátní kancelář Všetečka Zelený Švorčík Kalenský a partneři, JUDr. Petr Kalenský, Hálkova 2, Praha 2, 12000
-
- (97) **EP 2841412**
(47) 06.04.2016
(97) 31.10.2013
(51) **C07C 201/16** (2006.01)
(96) 24.04.2013
(96) 13719491.6
(73) BASF SE, 67056 Ludwigshafen am Rhein, DE
Josef Meissner GmbH & Co. KG, 50968 Köln, DE
(72) NETO, Samuel, 68159 Mannheim, DE
FRITZ, Rüdiger, 02994 Bernsdorf, DE
HEMPEL, Renate, 01945 Ruhland, DE
ALLARDT, Holger, 01987 Schwarzhöhe, DE
BECKER, Barbara, 69509 Mörlenbach, DE
LESCHINSKI, Julia, B-1050 Ixelles, BE
AHRENS, Sebastian, 69168 Wiesloch, DE
HERMANN, Heinrich, 50858 Köln, DE
HAENDEL, Mirko, 53819 Neunkirchen-Seelscheid, DE
POEHLMANN, Juergen, 50969 Köln, DE
(54) **Způsob promývání dinitrotoluenu**
(32) 12165511
(31) 25.04.2012
(33) EP
(86) PCT/EP2013/058530
(87) WO 2013/160367
(74) Společná advokátní kancelář Všetečka Zelený Švorčík Kalenský a partneři, JUDr. Michal Havlík, patentový zástupce, Hálkova 2, Praha 2, 12000
-
- (97) **EP 2841853**
(47) 27.07.2016
(97) 26.09.2013
(51) **F16K 5/06** (2006.01)
F16K 39/06 (2006.01)
G05D 7/01 (2006.01)
F16K 5/12 (2006.01)
F24D 19/10 (2006.01)
(96) 14.03.2013
(96) 13713744.4
(73) Fratelli Pettinaroli S.P.A, 28017 San Maurizio d'Opaglio (NO), IT
(72) PETTINAROLI, Giulio, I-28017 SanMaurizio d'Opaglio (NO), IT
SPAGNOLO, Liborio, I-28017 San Maurizio d'Opaglio (NO), IT
(54) **Automatický vyrovnávací kulový ventil**
(32) MI20120118
(31) 22.03.2012
(33) IT
(86) PCT/EP2013/000773
(87) WO 2013/139453
(74) PATENTSERVIS Praha a.s., Na Podkovce 281/10, Praha 4, 14700
-
- (97) **EP 2855989**
(47) 20.07.2016
(97) 05.12.2013
(51) **F16K 31/36** (2006.01)
G05D 16/16 (2006.01)
(96) 30.05.2013
(96) 13726203.6
(73) AVK Holding A/S, 8464 Galten, DK
(72) SIMONSEN, Christian Henrik, 8860 Ulstrup, DK
(54) **Sestava hydraulického regulačního ventilu a řídicí systém pro vodovodní sítě**
(32) 12170474
(31) 01.06.2012
(33) EP
(86) PCT/EP2013/061162
(87) WO 2013/178733
(74) FISCHER & PARTNER Intellectual Property s.r.o., Na Hrobci 294/5, Praha 2, 12800
-
- (97) **EP 2861583**
(47) 29.06.2016
(97) 21.11.2013

- (51) **C07D 239/42** (2006.01) ROSENLOF, Lena, S-242 93 Hörby, SE
C07D 239/70 (2006.01) (54) **Alfa-1 mikroglobulin pro použití při léčbě mitochondriálního onemocnění**
C07D 403/04 (2006.01) (32) 201270538, 201270557
(96) 17.05.2013 (31) 05.09.2012, 12.09.2012
(96) 13725533.7 (33) DK, DK
(73) Array Biopharma, Inc., Boulder, CO 80301, US (86) PCT/EP2013/068270
Genentech, Inc., South San Francisco, CA 94080-4990, US (87) WO 2014/037390
(72) LANE, Jonathan W., Boulder, Colorado 80301, US (74) FISCHER & PARTNER Intellectual Property s.r.o., Na Hrobci 294/5, Praha 2, 12800
REMARCHUK, Travis, South San Francisco, California 94080-4990, US
SHAKYA, Sagar, Boulder, Colorado 80301, US
SPENCER, Keith L., Boulder, Colorado 80301, US
STENGEL, Peter J., Boulder, Colorado 80301, US
-
- (54) **Způsob přípravy hydroxylovaných cyklopentylpyrimidinových sloučenin**
(32) 201261648421 P, 201361785281 P
(31) 17.05.2012, 14.03.2013
(33) US, US
(86) PCT/US2013/041624
(87) WO 2013/173736
(74) KOREJZOVÁ & SPOL., v.o.s., JUDr. Petra Korejzová, Korunní 810/104 E, Praha 10, 10100
-
- (97) **EP 2863093**
(47) 29.06.2016
(97) 22.04.2015
(51) **F16K 31/52** (2006.01)
(96) 28.11.2011
(96) 14199362.6
(73) L'AIR LIQUIDE, Société Anonyme pour l'Etude et l'Exploitation des Procédés Georges Claude, 75007 Paris, FR
(72) Liginesche, Renaud, 95220 Herblay, FR
De Potter, Romuald, 95150 Taverny, FR
Debry, Tristan, 35000 Rennes, FR
-
- (54) **Kohout pro tekutinu pod tlakem a nádoba opatřená tímto kohoutem**
(32) 1150227
(31) 11.01.2011
(33) FR
(74) Společná advokátní kancelář Vsetečka Zelený Švorčík Kalenský a partneři, JUDr. Michal Havlík, patentový zástupce, Hálkova 2, Praha 2, 12000
-
- (97) **EP 2897970**
(47) 13.07.2016
(97) 27.03.2014
(51) **C07H 15/26** (2006.01)
A61K 31/7048 (2006.01)
A61K 31/7052 (2006.01)
A61P 31/04 (2006.01)
A61P 31/06 (2006.01)
(96) 16.09.2013
(96) 13776739.8
(73) SANOFI, 75008 Paris, FR
(72) BAURIN, Nicolas, F-75008 Paris, FR
BENEDETTI, Yannick, F-75008 Paris, FR
BOULEY, Emmanuel, F-75008 Paris, FR
ZHANG, Jidong, F-75008 Paris, FR
-
- (54) **Makrolidové deriváty, jejich příprava a jejich terapeutické využití**
(32) 1258744
(31) 18.09.2012
(33) FR
(86) PCT/EP2013/069185
(87) WO 2014/044645
(74) Traplová Hakr Kubát, advokátní a patentová kancelář, Ing. Jan Kubát, patentový zástupce, Přístavní 24, Praha 7, 17000
-
- (97) **EP 2900254**
(47) 03.08.2016
(97) 13.03.2014
(51) **A61K 38/17** (2006.01)
A61P 43/00 (2006.01)
A61K 38/00 (2006.01)
(96) 04.09.2013
(96) 13759995.7
(73) AIM Pharma AB, 223 63 Lund, SE
(72) AKERSTRÖM, Bo, S-227 38 Lund, SE
GRAM, Magnus, S-238 39 Oxie, SE
-
- (97) **EP 2903755**
(47) 20.07.2016
(97) 10.04.2014
(51) **B07B 1/34** (2006.01)
B07B 1/48 (2006.01)
B07B 4/08 (2006.01)
B07B 9/00 (2006.01)
B07B 13/16 (2006.01)
(96) 12.09.2013
(96) 13763032.3
(73) Binder + Co AG, 8200 Gleisdorf, AT
(72) GSCHAIDER, Helfried, A-8301 Laßnitzhöhe, AT
DUNST, Franz, A-8212 Pischelsdorf, AT
-
- (54) **Zařízení a způsob pro třídění polydisperzního výchozího materiálu**
(32) 3902012
(31) 02.10.2012
(33) AT
(86) PCT/EP2013/068923
(87) WO 2014/053295
(74) Společná advokátní kancelář Vsetečka Zelený Švorčík Kalenský a partneři, JUDr. Michal Havlík, patentový zástupce, Hálkova 2, Praha 2, 12000
-
- (97) **EP 2915467**
(47) 06.07.2016
(97) 09.09.2015
(51) **A47J 31/54** (2006.01)
A47J 31/56 (2006.01)
(96) 02.03.2015
(96) 15405021.5
(73) JURA ELEKTROAPPARATE AG, 4626 Niederbuchsiten, CH
(72) Reyhanloo, Shahryar, 6405 Immensee, CH
Kao, Ted, 11200 O TG Bungah Penang, MY
-
- (54) **Výrobek horké tekutiny pro automatický kávovar**
(32) 14405019
(31) 04.03.2014
(33) EP
(74) Společná advokátní kancelář Vsetečka Zelený Švorčík Kalenský a partneři, JUDr. Michal Havlík, patentový zástupce, Hálkova 2, Praha 2, 12000
-
- (97) **EP 2931086**
(47) 06.07.2016
(97) 26.03.2015
(51) **A47G 9/10** (2006.01)
A61G 7/075 (2006.01)
(96) 22.09.2014
(96) 14786453.2
(73) Biebl, Boris, 46238 Bottrop, DE
(72) Biebl, Boris, 46238 Bottrop, DE
-
- (54) **Týlový podhlavník**
(32) 102013015583
(31) 21.09.2013
(33) DE
(86) PCT/EP2014/070158
(87) WO 2015/040224
(74) Traplová Hakr Kubát, advokátní a patentová kancelář, Ing. Eduard Hakr, patentový zástupce, Přístavní 24, Praha 7, 17000
-
- (97) **EP 2982694**
(47) 22.06.2016
(97) 10.02.2016
(51) **C07K 16/28** (2006.01)
C07K 16/46 (2006.01)
A61K 39/395 (2006.01)

A61P 35/00 (2006.01)
(96) 03.08.2015
(96) 15179545.7
(73) EngMab AG, 8808 Pfäffikon, CH
(72) VU, Minh, 8832 Wollerau, CH
STREIN, Klaus, 69469 Weinheim, DE
AST, Oliver, 8303 Bassersdorf, CH
BACAC, Marina, 8046 Zuerich, CH
HANISCH, Lydia Jasmin, 8903 Birmensdorf, CH
FAUTI, Tanja, 8049 Zuerich, CH
HOSSE, Ralf, 6330 Cham, CH
KLEIN, Christian, 8906 Bonstetten, CH
MOESSNER, Ekkehard, 8280 Kreuzlingen, CH
MOSER, Samuel, 6343 Rotkreuz, CH
MURR, Ramona, 8952 Schlieren, CH

UMANA, Pablo, 8832 Wollerau, CH
JUNG-IMHOF, Sabine, 82152 Planegg, DE
KLOSTERMANN, Stefan, 82061 Neuried, DE
MOLHOJ, Michael, 80686 Muenchen, DE
REGULA, Joerg, 81377 Muenchen, DE
SCHAEFER, Wolfgang, 68199 Mannheim, DE
FREIMOSER-GRUNDSCHOBBER, Anne, 8050 Zuerich, CH
(54) **Bispecifické protilátky proti CD3epsilon a BCMA**
(32) 14179705
(31) 04.08.2014
(33) EP
(74) ZIVKO MIJATOVIC & PARTNERS s.r.o., Jugoslávských partyzánů
639/26, Praha 6, 16000

Zveřejněné opravené překlady evropských patentových spisů

U následujících udělených evropských patentů s účinky pro Českou republiku byl majitelem předložen opravený překlad patentového spisu do českého jazyka (§35d odst. 2 zákona č. 527/1990 Sb., v platném znění).

Datem zveřejnění opraveného překladu evropského patentového spisu je datum publikace tohoto Věstníku.

(97) EP 1935789 (97) EP 2190289 (97) EP 2691096
(97) EP 2088988 (97) EP 2403777

Zveřejněné překlady pozměněného, nebo omezeného znění evropských patentových spisů

U následujících udělených evropských patentů s účinky pro Českou republiku byl majitelem předložen opravený překlad patentového spisu do českého jazyka (§ 35d odst. 2 zákona č. 527/1990 Sb., v platném znění).

Datem zveřejnění opraveného překladu evropského patentového spisu je datum publikace tohoto Věstníku.

(97) **EP 1601543** (97) **EP 2256047**

Evropské patenty zachované v pozměněném nebo omezeném znění

V této části jsou uvedeny evropské patenty s účinky pro Českou republiku, které byly Evropským úřadem podle článku 102 Úmluvy o udělování evropských patentů zachovány v omezeném znění podle čl. 105a - 105c EPC 2000, nebo v pozměněném znění (§ 35f zákona č. 527/1990 Sb., v platném znění).

(97) Datum oznámení o zachování patentu
EP 2249636 12.10.2016

Evropské patenty zrušené Evropským patentovým úřadem

Následující evropské patenty udělené Evropským patentovým úřadem s účinky pro Českou republiku byly zrušeny Evropským patentovým úřadem podle článku 102 Úmluvy o udělování evropských patentů (§ 35f odst 2 zákona č. 527/1990 Sb., v platném znění).

(97) EP 1899939 (97) EP 2567916

PD4A

Převod práv a ostatní změny majitelů evropských patentů

(97) **EP 1587789**
(73) ACADIA Pharmaceuticals Inc., San Diego, 92121, CA, US

(97) **EP 1587789**
(73) ACADIA Pharmaceuticals Inc., San Diego, 92121, CA, US

(97) **EP 1682121**
(73) ATOPIX THERAPEUTICS LIMITED, London WC2R 1BH, GB

(97) **EP 1869011**
(73) AbbVie Ireland Unlimited Company, Hamilton, HM 11, BM

(97) **EP 2266714**
(73) Imperial Innovations Limited, London SW7 2PG, GB

(97) **EP 2266714**
(73) Imperial Innovations Limited, London SW7 2PG, GB

(97) **EP 2338487**
(73) AbbVie Ireland Unlimited Company, Hamilton, HM 11, BM

(97) **EP 2420234**
(73) AbbVie Ireland Unlimited Company, Hamilton, HM 11, BM

(97) **EP 2447396**
(73) Technical Institute of Physic and Chemistry of the Chinse Academy of Sciences, Haidian District Beijing, CN

(97) **EP 2640362**
(73) Janssen Sciences Ireland UC, Little Island, County Cork, IE

(97) **EP 2670878**
(73) PLATIT a.s., Šumperk, CZ

(97) **EP 2674071**
(73) Intex Marketing Ltd., Tortola VG 1110, VG

(97) **EP 2674075**
(73) Intex Marketing Ltd., Tortola VG 1110, VG

(97) **EP 2788522**
(73) PLATIT a.s., Šumperk, CZ

(97) **EP 2848477**
(73) Winterhoff GmbH, 58339 Breckerfeld, DE

FG1K

Zapsané užité vzory - přehled podle čísel zápisu

V období uzávěrky tohoto čísla Věstníku zapsal Úřad průmyslového vlastnictví tyto užité vzory.

(11)	(51)		(11)	(51)		(11)	(51)	
29877	G 09 B 19/06	(2006.01)	29884	E 02 B 5/08	(2006.01)	29891	G 01 H 17/00	(2006.01)
29878	B 65 B 17/00	(2006.01)	29885	E 02 B 5/08	(2006.01)	29892	E 05 B 27/00	(2006.01)
29879	B 62 B 7/02	(2006.01)	29886	B 60 J 3/02	(2006.01)	29893	E 01 F 8/00	(2006.01)
29880	B 26 D 1/14	(2006.01)	29887	B 60 J 3/00	(2006.01)	29894	F 28 D 20/00	(2006.01)
29881	B 05 C 1/08	(2006.01)	29888	A 01 M 1/00	(2006.01)	29895	B 29 B 17/02	(2006.01)
29882	E 02 B 5/08	(2006.01)	29889	E 06 B 9/11	(2006.01)	29896	C 09 D 1/00	(2006.01)
29883	E 02 B 5/08	(2006.01)	29890	C 08 J 11/12	(2006.01)			

FG1K

Zapsané užité vzory - řazené podle MPT

(51)	A01M 1/00	(2006.01)		B60J 3/02	(2006.01)
(11)	29888		(11)	29887	
(21)	2016-32511		(21)	2016-32510	
(22)	27.06.2016		(22)	24.06.2016	
(47)	18.10.2016		(47)	18.10.2016	
(73)	Riedl Alexander, Ostrov, CZ		(73)	Kojzar Jiří, Jablonec nad Nisou, Vrkoslavice, CZ	
(72)	Riedl Alexander, Ostrov, CZ		(72)	Kojzar Jiří, Jablonec nad Nisou, Vrkoslavice, CZ	
(54)	Stojan pro zavěšení barierového lapače		(54)	Čelní stínítko	
			(74)	RETROPATENT s.r.o., Mgr. Kamil Kolátor, patentový zástupce, Dobiášova 1246/29, Liberec VI, 46006	
(51)	B05C 1/08	(2006.01)		B60J 3/02	(2006.01)
	B05C 11/11	(2006.01)	(11)	29886	
	B05C 17/03	(2006.01)	(21)	2016-32234	
(11)	29881		(22)	30.03.2016	
(21)	2016-32234		(47)	18.10.2016	
(22)	30.03.2016		(73)	Asipo s.r.o., Ohnišov, CZ	
(47)	18.10.2016		(72)	Milichovský Miloslav prof. Ing., DrSc., Pardubice-Trnová, CZ	
(73)	Asipo s.r.o., Ohnišov, CZ			Šimák Václav Ing., Ohnišov, CZ	
(72)	Milichovský Miloslav prof. Ing., DrSc., Pardubice-Trnová, CZ		(54)	Nanášecí zařízení	
(54)	Nanášecí zařízení		(74)	Ing. Milan Škoda, Nahořanská 308, Nové Město nad Metují, 54901	
(74)	Ing. Milan Škoda, Nahořanská 308, Nové Město nad Metují, 54901				
(51)	B26D 1/14	(2006.01)		B62B 7/02	(2006.01)
	B26D 1/143	(2006.01)	(11)	29879	
	A22C 17/00	(2006.01)	(21)	2015-31722	
(11)	29880		(22)	04.11.2015	
(21)	2015-31834		(47)	18.10.2016	
(22)	02.12.2015		(73)	Hrabovský Ladislav, Supíkovice, CZ	
(47)	18.10.2016		(72)	Hrabovský Ladislav, Supíkovice, CZ	
(73)	Fine Gusto Nature s.r.o., Praha 10, CZ		(54)	Univerzální jednostopý vozík	
(72)	Doležal Pavel, Chrudim, CZ				
(54)	Plátkovač syrového masa		(51)	B65B 17/00	(2006.01)
(74)	STUDENÁ - LABALESTRA, advokátní a patentová kancelář, Mgr. Klára Labalestra, Na Poříčí 12, Praha 1, 11000			B65D 85/68	(2006.01)
				B65D 88/10	(2006.01)
				B65D 90/00	(2006.01)
(51)	B29B 17/02	(2006.01)	(11)	29878	
	C08J 11/06	(2006.01)	(21)	2015-30566	
	B02C 15/04	(2006.01)	(22)	12.01.2015	
	B02C 4/08	(2006.01)	(47)	18.10.2016	
	B09B 3/00	(2006.01)	(73)	Jonáš David, Pardubice, CZ	
(11)	29895		(72)	Jonáš David, Pardubice, CZ	
(21)	2016-32701			Řezníček Oldřich Ing., Hradec Králové, CZ	
(22)	12.08.2016			Ryba Martin Bc., Míkulovice, CZ	
(47)	18.10.2016			Jonáš Tibor, Pardubice, CZ	
(73)	Říha Jiří, Plzeň, CZ		(54)	Přepravní kontejner pro napájení libovolných spotřebičů	
	Míxtaj Jan, Mratín, CZ		(74)	AK Svejkovský, Kabelková a spol., JUDr. Jaroslav Svejkovský, advokát, Kamenická 1, Plzeň, 30100	
(72)	Říha Jiří, Plzeň, CZ				
	Míxtaj Jan, Mratín, CZ				
(54)	Zařízení pro zpracování pryžového odpadu		(51)	C08J 11/12	(2006.01)
(74)	PatentCentrum Sedlák a Partners s.r.o., Husova 5, České Budějovice, 37001			C10G 1/10	(2006.01)
			(11)	29890	
(51)	B60J 3/00	(2006.01)	(21)	2016-32603	
			(22)	22.07.2016	

- (47) 18.10.2016
(73) POE Research s.r.o., Praha 6, CZ
(72) Leitner Peter, Nové Město nad Váhom, SK
Makara Martin, Nové Město nad Váhom, SK
Žáčik Boris, Zemné, SK
Leitner Michal, Nové Město nad Váhom, SK
(54) **Zařízení ke kontinuální recyklaci plastů**
(74) LANGROVA, s.r.o., Skrětova 48, Plzeň, 30100
-
- (51) **C09D 1/00** (2006.01)
C09D 1/04 (2006.01)
(11) 29896
(21) **2016-32800**
(22) 13.09.2016
(47) 18.10.2016
(73) Španiel Petr, České Meziříčí, CZ
(72) Španiel Petr, České Meziříčí, CZ
(54) **Směs pro tenkovrstvou termoizolační úpravu povrchů**
-
- (51) **E01F 8/00** (2006.01)
E01B 19/00 (2006.01)
(11) 29893
(21) **2016-32663**
(22) 05.08.2016
(47) 18.10.2016
(73) ČVUT v Praze, Fakulta stavební, Praha 6, CZ
MONTSTAV CZ s.r.o., Dolní Rychnov, CZ
(72) Lidmila Martin Ing., Ph.D., Beroun, CZ
Bret Ondřej Ing., Praha 4, CZ
Šafner Karel Ing., Březová, CZ
(54) **Městská protihluková stěna**
(74) Ing. Lenka Bobková, Kosmická 755, Praha 4, 14900
-
- (51) **E02B 5/08** (2006.01)
E01F 5/00 (2006.01)
(11) 29882
(21) **2016-32478**
(22) 15.06.2016
(47) 18.10.2016
(73) Výzkumný ústav vodohospodářský T. G. Masaryka, veřejná výzkumná instituce, Praha 6 Dejvice, CZ
České vysoké učení technické v Praze, Fakulta stavební, Praha 6, CZ
(72) Balvín Pavel Ing., Praha 9, CZ
Havlík Aleš doc. Ing., CSc., Praha 5, CZ
(54) **Ochranné zařízení propustku v korytu bez trvalého průtoku**
(74) Ing. Libor Markes, Grohova 54, Brno, 60200
-
- (51) **E02B 5/08** (2006.01)
E01F 5/00 (2006.01)
(11) 29883
(21) **2016-32479**
(22) 15.06.2016
(47) 18.10.2016
(73) Výzkumný ústav vodohospodářský T. G. Masaryka, veřejná výzkumná instituce, Praha 6 Dejvice, CZ
České vysoké učení technické v Praze, Fakulta stavební, Praha 6, CZ
(72) Balvín Pavel Ing., Praha 9, CZ
Havlík Aleš doc. Ing., CSc., Praha 5, CZ
(54) **Ochranné zařízení propustku v korytu s trvalým slabým průtokem**
(74) Ing. Libor Markes, Grohova 54, Brno, 60200
-
- (51) **E02B 5/08** (2006.01)
E01F 5/00 (2006.01)
(11) 29884
(21) **2016-32480**
(22) 15.06.2016
(47) 18.10.2016
(73) Výzkumný ústav vodohospodářský T. G. Masaryka, veřejná výzkumná instituce, Praha 6 Dejvice, CZ
České vysoké učení technické v Praze, Fakulta stavební, Praha 6, CZ
(72) Balvín Pavel Ing., Praha 9, CZ
Havlík Aleš doc. Ing., CSc., Praha 5, CZ
(54) **Ochranné zařízení propustku v korytu s trvalým silným průtokem**
(74) Ing. Libor Markes, Grohova 54, Brno, 60200
-
- (51) **E02B 5/08** (2006.01)
E01F 5/00 (2006.01)
(11) 29885
(21) **2016-32481**
(22) 15.06.2016
(47) 18.10.2016
(73) Výzkumný ústav vodohospodářský T. G. Masaryka, veřejná výzkumná instituce, Praha 6 Dejvice, CZ
České vysoké učení technické v Praze, Fakulta stavební, Praha 6, CZ
(72) Balvín Pavel Ing., Praha 9, CZ
Havlík Aleš doc. Ing., CSc., Praha 5, CZ
(54) **Ochranné zařízení propustku v inundačním území**
(74) Ing. Libor Markes, Grohova 54, Brno, 60200
-
- (51) **E05B 27/00** (2006.01)
E05B 27/04 (2006.01)
E05B 35/08 (2006.01)
E05B 35/14 (2006.01)
E05B 19/02 (2006.01)
E05B 19/06 (2006.01)
(11) 29892
(21) **2016-32626**
(22) 28.07.2016
(47) 18.10.2016
(73) ASSA ABLOY Czech & Slovakia s.r.o., Rychnov nad Kněžnou, CZ
(72) Štencel Jiří, Javornice, CZ
Fibikar Luboš Bc., Žďár nad Orlicí, CZ
Remeň Roman Ing., MBA, Žiar nad Hronom, SK
(54) **Klíč, zamykací válcová vložka, kombinace klíče se zamykací válcovou vložkou a polotovar klíče**
(74) KOREJZOVÁ & SPOL., v.o.s., JUDr. Petra KOREJZOVÁ, Korunní 810/104E, Praha 10 - Vinohrady, 10100
-
- (51) **E06B 9/11** (2006.01)
E06B 9/15 (2006.01)
E06B 9/34 (2006.01)
(11) 29889
(21) **2016-32575**
(22) 15.07.2016
(47) 18.10.2016
(73) HELUZ cihlářský průmysl v.o.s., Dolní Bukovsko, CZ
(72) Vacek Miroslav Ing., Ph.D., Dolní Bukovsko, CZ
Žemlička Kamil, Březnice u Bechyně, CZ
(54) **Horizontální exteriérová žaluzie uspořádaná v překladu okenního či dveřního otvoru**
(74) PatentCentrum Sedlák & Partners s.r.o., Husova 5, České Budějovice, 37001
-
- (51) **F28D 20/00** (2006.01)
C09K 5/08 (2006.01)
(11) 29894
(21) **2016-32689**
(22) 09.08.2016
(47) 18.10.2016
(73) Mach Stanislav, Moravský Krumlov, CZ
(72) Mach Stanislav, Moravský Krumlov, CZ
(54) **Zařízení pro ukládání tepla nebo chladu do kamenného prachu**
(74) Ing. Dobroslav Musil, patentová kancelář, Ing. Dobroslav Musil, Zábřdovická 11, Brno, 61500
-
- (51) **G01H 17/00** (2006.01)
G08G 5/00 (2006.01)
(11) 29891
(21) **2016-32606**
(22) 19.12.2013
(47) 18.10.2016
(73) " M plus " spol. s r.o., Praha - Holešovice, CZ
EKOLA group, spol. s r.o., Praha 10 - Malešice, CZ
(72) Soukup Viktor Mgr., Praha 4, CZ
Ládyš Libor Ing., Praha 3 - Žižkov, CZ
(54) **Zařízení k monitorování leteckého hluku**
(74) Ing. Jan Görig, UTB ve Zlíně, Univerzitní institut, nám. T. G. Masaryka 5555, Zlín, 76001
-
- (51) **G09B 19/06** (2006.01)
G06F 17/00 (2006.01)
(11) 29877

(21) **2014-30239**

(22) 15.11.2013

(47) 18.10.2016

(73) Šustáček Jiří Mgr., Hradec Králové, CZ
Šustáčková Petra Mgr., Hradec Králové, CZ

(72) Šustáček Jiří Mgr., Hradec Králové, CZ

Šustáčková Petra Mgr., Hradec Králové, CZ

(54) **Elektronický systém pro zprostředkování výuky cizího jazyka**

(74) PatentCentrum Sedlák a Partners s.r.o., Husova 5, České Budějovice, 37001

Seznam majitelů zapsaných užitéch vzorů

(73)	(11)	(51)	(73)	(11)	(51)		
" M plus " spol. s r.o., Praha - Holešovice, CZ	29891	G 01 H 17/00	(2006.01)	Výzkumný ústav vodohospodářský T. G. Masaryka, veřejná výzkumná instituce, Praha 6 Dejvice, CZ	29882	E 02 B 5/08	(2006.01)
Asipo s.r.o., Ohnišov, CZ	29881	B 05 C 1/08	(2006.01)	Výzkumný ústav vodohospodářský T. G. Masaryka, veřejná výzkumná instituce, Praha 6 Dejvice, CZ	29883	E 02 B 5/08	(2006.01)
ASSA ABLOY Czech & Slovakia s.r.o., Rychnov nad Kněžnou, CZ	29892	E 05 B 27/00	(2006.01)	Výzkumný ústav vodohospodářský T. G. Masaryka, veřejná výzkumná instituce, Praha 6 Dejvice, CZ	29884	E 02 B 5/08	(2006.01)
České vysoké učení technické v Praze, Fakulta stavební, Praha 6, CZ	29882	E 02 B 5/08	(2006.01)	Výzkumný ústav vodohospodářský T. G. Masaryka, veřejná výzkumná instituce, Praha 6 Dejvice, CZ	29885	E 02 B 5/08	(2006.01)
České vysoké učení technické v Praze, Fakulta stavební, Praha 6, CZ	29883	E 02 B 5/08	(2006.01)	Hrabovský Ladislav, Supikovice, CZ	29879	B 62 B 7/02	(2006.01)
České vysoké učení technické v Praze, Fakulta stavební, Praha 6, CZ	29884	E 02 B 5/08	(2006.01)	Jonáš David, Pardubice, CZ	29878	B 65 B 17/00	(2006.01)
České vysoké učení technické v Praze, Fakulta stavební, Praha 6, CZ	29885	E 02 B 5/08	(2006.01)	Kojzar Jiří, Jablonec nad Nisou, Vrkoslavice, CZ	29886	B 60 J 3/02	(2006.01)
ČVUT v Praze, Fakulta stavební, Praha 6, CZ	29893	E 01 F 8/00	(2006.01)	Kojzar Jiří, Jablonec nad Nisou, Vrkoslavice, CZ	29887	B 60 J 3/00	(2006.01)
EKOLA group, spol. s r.o., Praha 10 - Malešice, CZ	29891	G 01 H 17/00	(2006.01)	Mach Stanislav, Moravský Krumlov, CZ	29894	F 28 D 20/00	(2006.01)
Fine Gusto Nature s.r.o., Praha 10, CZ	29880	B 26 D 1/14	(2006.01)	Mixtaj Jan, Mratín, CZ	29895	B 29 B 17/02	(2006.01)
HELUZ cihlářský průmysl v.o.s., Dolní Bukovsko, CZ	29889	E 06 B 9/11	(2006.01)	Riedl Alexander, Ostrov, CZ	29888	A 01 M 1/00	(2006.01)
MONTSTAV CZ s.r.o., Dolní Rychnov, CZ	29893	E 01 F 8/00	(2006.01)	Říha Jiří, Plzeň, CZ	29895	B 29 B 17/02	(2006.01)
POE Research s.r.o., Praha 6, CZ	29890	C 08 J 11/12	(2006.01)	Španiel Petr, České Meziříčí, CZ	29896	C 09 D 1/00	(2006.01)
				Šustáček Jiří Mgr., Hradec Králové, CZ	29877	G 09 B 19/06	(2006.01)
				Šustáčková Petra Mgr., Hradec Králové, CZ	29877	G 09 B 19/06	(2006.01)

FG4Q

Zapsané průmyslové vzory - přehled podle čísel zápisu

V období uzávěrky tohoto čísla Věstníku zapsal Úřad průmyslového vlastnictví tyto průmyslové vzory:

(11)	(51)	(11)	(51)
36845	11-02	36847	20-03, 25-03
36846	25-01	36848	18-03

FG4Q

Zapsané průmyslové vzory - přehled podle tříd

- (51) **11-02**
- (11) 36845
- (21) 2015-40370
- (22) 04.09.2015
- (15) 14.10.2016
- (54) **Dekorativní miniatura**
- (28) 6
- (73) ORANGE CITY s.r.o., Praha 5, CZ
- (72) Zakardonskaya Olga, Praha 7, CZ
Vidov Mikhail, Praha 7, CZ
- (74) STUDENÁ - LABALESTRA, advokátní a patentová kancelář, Mgr. Klára
Labalestra, Na Poříčí 12, Praha 1, 11000



2.2



1.1



3.1



1.2



3.2



2.1



4.1

ΑΒΓΔΕΖΗΘΙΚΛΜΝΞΟΠΡΣΤΥΦΧΨΩΑΕΗΪΟΥΩΪΥαβγδεζηθι
κλμνξοπρςστυφχψωίϊίϋϋόάέήϑ0123456789012345
6789012345678901234567890123456789/½¼¾%‰%‰%
012345678901234567890123456789/0123456789*\.
·:;~!j#.?ζ'';/_{}[]()---«»()''''',!j?ζ' c\$€fE¥≈~÷=>≥
∞∫<≤--x≠θ%‰±±Π√Σ∅||@&!©@§™°^†‡§&§€%‰€¥@

9.1

ΑΒΓΔΕΖΗΘΙΚΛΜΝΞΟΠΡΣΤΥΦΧΨΩΑΕΗΪΟΥΩΪΥαβγδεζηθι
θικλμνξοπρςστυφχψωίϊίϋϋόάέήϑ01234567890123
456789012345678901234567890123456789/½¼¾%‰%‰%
%‰012345678901234567890123456789/0123456789
*\\·:;~!j#.?ζ'';/_{}[]()---«»()''''',!j?ζ' c\$€fE¥≈~÷=>≥
∞∫<≤--x≠θ%‰±±Π√Σ∅||@&!©@§™°^†‡§&§€%‰€¥@

15.1

ΑΒΓΔΕΖΗΘΙΚΛΜΝΞΟΠΡΣΤΥΦΧΨΩΑΕΗΪΟΥΩΪΥαβγδεζηθι
κλμνξοπρςστυφχψωίϊίϋϋόάέήϑ0123456789012345
6789012345678901234567890123456789/½¼¾%‰%‰%
012345678901234567890123456789/0123456789*\.
·:;~!j#.?ζ'';/_{}[]()---«»()''''',!j?ζ' c\$€fE¥≈~÷=>≥
∞∫<≤--x≠θ%‰±±Π√Σ∅||@&!©@§™°^†‡§&§€%‰€¥@

10.1

ΑΒΓΔΕΖΗΘΙΚΛΜΝΞΟΠΡΣΤΥΦΧΨΩΑΕΗΪΟΥΩΪΥαβγδεζηθι
θικλμνξοπρςστυφχψωίϊίϋϋόάέήϑ01234567890123
456789012345678901234567890123456789/½¼¾%‰%‰%
%‰012345678901234567890123456789/0123456789
*\\·:;~!j#.?ζ'';/_{}[]()---«»()''''',!j?ζ' c\$€fE¥≈~÷=>≥
∞∫<≤--x≠θ%‰±±Π√Σ∅||@&!©@§™°^†‡§&§€%‰€¥@

16.1

ΑΒΓΔΕΖΗΘΙΚΛΜΝΞΟΠΡΣΤΥΦΧΨΩΑΕΗΪΟΥΩΪΥαβγδεζηθι
κλμνξοπρςστυφχψωίϊίϋϋόάέήϑ012345678901234
56789012345678901234567890123456789/½¼¾%‰%‰%
%‰012345678901234567890123456789/0123456789*\.
·:;~!j#.?ζ'';/_{}[]()---«»()''''',!j?ζ' c\$€fE¥≈~÷=>≥
∞∫<≤--x≠θ%‰±±Π√Σ∅||@&!©@§™°^†‡§&§€%‰€¥@

11.1

- (51) 20-03, 25-03
- (11) 36847
- (21) 2016-40551
- (22) 01.03.2016
- (15) 17.10.2016
- (54) **Označníky, poštovní schránky**
- (28) 6
- (73) Česká pošta, s.p., Praha 1, CZ
- (72) Šmíd Zbyněk Ing., Hradec Králové, CZ

ΑΒΓΔΕΖΗΘΙΚΛΜΝΞΟΠΡΣΤΥΦΧΨΩΑΕΗΪΟΥΩΪΥαβγδεζηθι
ικλμνξοπρςστυφχψωίϊίϋϋόάέήϑ012345678901234
56789012345678901234567890123456789/½¼¾%‰%‰%
%‰012345678901234567890123456789/0123456789*\.
·:;~!j#.?ζ'';/_{}[]()---«»()''''',!j?ζ' c\$€fE¥≈~÷=>≥
∞∫<≤--x≠θ%‰±±Π√Σ∅||@&!©@§™°^†‡§&§€%‰€¥@

12.1



1.1

ΑΒΓΔΕΖΗΘΙΚΛΜΝΞΟΠΡΣΤΥΦΧΨΩΑΕΗΪΟΥΩΪΥαβγδεζηθι
ικλμνξοπρςστυφχψωίϊίϋϋόάέήϑ012345678901234
56789012345678901234567890123456789/½¼¾%‰%‰%
%‰012345678901234567890123456789/0123456789*\.
·:;~!j#.?ζ'';/_{}[]()---«»()''''',!j?ζ' c\$€fE¥≈~÷=>≥
∞∫<≤--x≠θ%‰±±Π√Σ∅||@&!©@§™°^†‡§&§€%‰€¥@

13.1

ΑΒΓΔΕΖΗΘΙΚΛΜΝΞΟΠΡΣΤΥΦΧΨΩΑΕΗΪΟΥΩΪΥαβγδεζηθι
ικλμνξοπρςστυφχψωίϊίϋϋόάέήϑ012345678901234
56789012345678901234567890123456789/½¼¾%‰%‰%
%‰012345678901234567890123456789/0123456789*\.
·:;~!j#.?ζ'';/_{}[]()---«»()''''',!j?ζ' c\$€fE¥≈~÷=>≥
∞∫<≤--x≠θ%‰±±Π√Σ∅||@&!©@§™°^†‡§&§€%‰€¥@

14.1



1.2



2.1



3.2



2.2

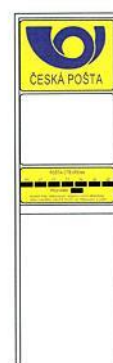

4.1



3.1



4.2



5.1

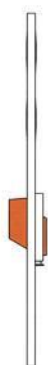

5.2



6.1



6.2

- (51) **25-01**
(11) 36846
(21) 2016-40686
(22) 05.08.2016
(15) 14.10.2016
(54) **Akustické stavební prvky**
(28) 2
(73) ČVUT v Praze, Fakulta stavební, Praha 6, CZ
(72) Bret Ondřej Ing., Praha 4, CZ
Lidmila Martin Ing., Ph.D., Beroun, CZ
(74) Ing. Lenka Bobková, Kosmická 755, Praha 4, 14900

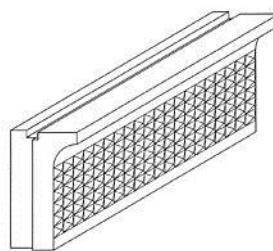

1.1

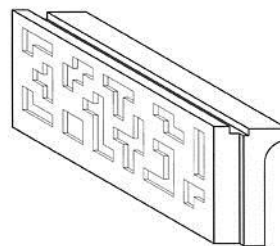

1.2

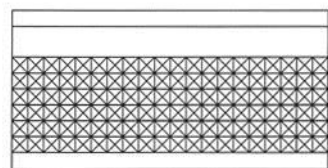

1.3

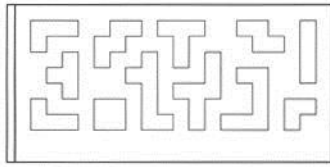

1.4

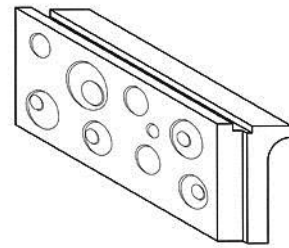

2.2

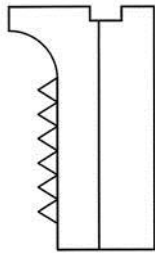

1.5

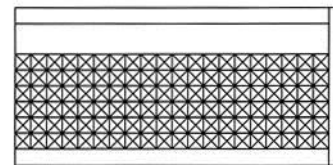

2.3

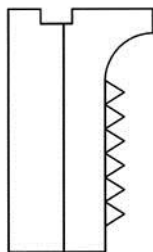

1.6

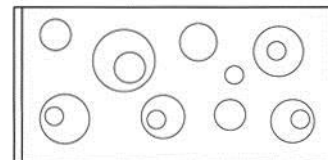

2.4

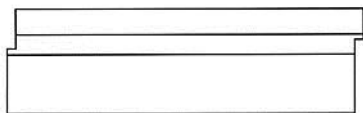

1.7

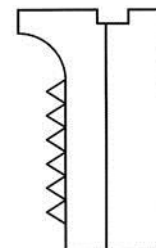

2.5

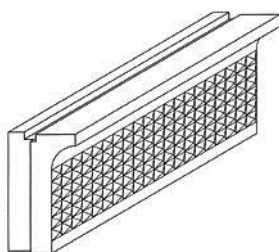

2.1

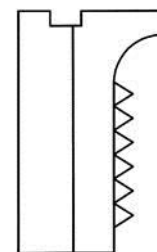

2.6

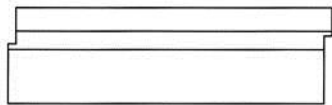

Seznam vlastníků zapsaných průmyslových vzorů

(73)	(11)	(51)	(73)	(11)	(51)
Česká pošta, s.p., Praha 1, CZ	36847	20-03	ČVUT v Praze, Praha 6, CZ	36848	18-03
ČVUT v Praze, Fakulta stavební, Praha 6, CZ	36846	25-01			
ORANGE CITY s.r.o., Praha 5, CZ	36845	11-02			

Dodatková ochranná osvědčení pro léčiva a pro přípravky na ochranu rostlin

Udělení osvědčení

(73) Theravance Biopharma Antibiotics IP, LLC, South San Francisco, 94080, CA, US
(68) 303672
(11) 303672/269
(54) **Fosfonoderivát glykopeptidu a farmaceutický přípravek s jeho obsahem pro léčbu infekčních bakteriálních onemocnění**
(92) EU/1/11/705/001 a EU/1/11/705/002, 02.09.2011
(93) EU/1/11/705/001 a EU/1/11/705/002, 02.09.2011, EU
(95) **VIBATIV / telavancin, léčivý přípravek**
(94) 01.05.2026

(73) SUGEN, INC., New York, 10017, NY, US
Pharmacia & Upjohn Company LLC, City of Wilmington, County of New Castle, 19801, DE, US
(68) 303705
(11) 303705/289
(54) **Pyrrolem substituovaná 2-indolinonová sloučenina pro použití jako inhibitor proteinkináz a farmaceutická kompozice s jejím obsahem**
(92) EU/1/06/347/001, EU/1/06/347/002, EU/106/347/003, 24.07.2006
(93) EU/1/06/347/001, EU/1/06/347/002, EU/106/347/003, 24.07.2006, EU
(95) **Sutent-sunitinib, léčivý přípravek**
(94) 24.07.2021

(68) 1874117
(11) 1874117/347
(54) **Polycyklický karbamoylpyridonový derivát s inhibičním účinkem proti HIV integráze**
(92) EU/1/13/892/001-002, 21.01.2014
(93) EU/1/13/892/001-002, 21.01.2014, EU
(95) **Tivicay - dolutegravir nebo jeho farmaceuticky přijatelné soli nebo solváty, včetně sodné sole dolutegraviru, léčivý přípravek**
(94) 21.01.2029

(68) 2203462
(11) 2203462/381
(54) **Nukleosidové fosforamidátové prolečivo**
(92) EU/1/13/894, 17.01.2014
(93) EU/1/13/894, 17.01.2014, EU
(95) **Sovaldi-sofosbuvirum, léčivý přípravek**
(94) 17.01.2029

Úřední rozhodnutí a oznámení

MK4A, MK4F

Zánik patentů a autorských osvědčení uplynutím doby platnosti

(11)	(21)	Int.Cl/(51)	(11)	(21)	Int.Cl/(51)
283107	1996-3034	8/B60L 5/18	293110	1996-3019	8/B65D 85/60
283406	1996-3011	8/H03K 17/16	293249	1996-3050	8/C07C 51/42
287883	1997-2850	8/H01J 5/60	293296	1998-1573	8/A61K 31/4709
288848	1996-3047	8/C03B 35/10	294010	1998-1174	8/B01J 20/04
290741	1996-3043	8/A61K 31/57	295864	1998-1238	8/C05C 1/00

MM4A, MM4F

Zániky patentů a autorských osvědčení pro nezaplacení udržovacích poplatků

(11)	(21)	Int.Cl/(51)	(11)	(21)	Int.Cl/(51)
294471	2000-3582	8/E05B 27/00	301334	2009-207	8/B01J 20/22
296336	2004-448	8/B22D 41/50	301892	2006-231	8/H02G 3/30
298324	2001-3551	8/A61B 17/86	302298	2010-246	8/B25J 17/00
299708	2003-2722	8/C07D 471/04	303624	2002-1232	8/C08J 3/215
300077	2006-233	8/B62M 7/12	304690	2002-3306	8/H02K 41/03
300549	2002-3752	8/A61K 31/55	305604	2010-150	8/B09B 3/00
300597	2000-1282	8/D02G 3/18	305635	2002-3036	8/H01H 3/02

MK1K

Zániky užitných vzorů uplynutím doby platnosti

(11)	(21)	(51)	(11)	(21)	(51)	(11)	(21)	(51)
17038	2006-18180	F24D 19/00	(2006.01)	23855	2012-25855	B32B 27/20	(2006.01)	
17099	2006-18168	F42B 12/48	(2006.01)	23856	2012-25858	C08J 11/04	(2006.01)	
17100	2006-18170	E21D 11/18	(2006.01)	23892	2012-25878	B32B 15/01	(2006.01)	
17161	2006-18165	F04B 35/00	(2006.01)	23953	2012-25888	B60N 2/12	(2006.01)	
17801	2006-18163	A61K 9/16	(2006.01)	23989	2012-25881	B66B 11/04	(2006.01)	
19638	2009-21082	A23K 1/14	(2006.01)	24008	2012-25866	E04B 1/00	(2006.01)	
19652	2009-21078	F24D 17/02	(2006.01)	24012	2012-25873	C08L 3/08	(2006.01)	
19840	2009-21077	B23Q 7/00	(2006.01)	24013	2012-25874	C08L 3/08	(2006.01)	
20069	2009-21049	G05D 16/10	(2006.01)	24014	2012-25880	E06B 3/70	(2006.01)	
23747	2012-25860	B61C 17/04	(2006.01)	24030	2012-26121	E01F 8/00	(2006.01)	
23807	2012-25867	E04B 1/24	(2006.01)	24056	2012-25871	E06C 5/24	(2006.01)	
23829	2012-25875	B23Q 11/00	(2006.01)	24101	2012-25876	B23C 5/28	(2006.01)	
23852	2012-25852	B32B 27/20	(2006.01)	24248	2012-25879	A63B 63/00	(2006.01)	
23853	2012-25853	B32B 27/20	(2006.01)	24625	2012-25869	A22B 3/00	(2006.01)	
23854	2012-25854	B32B 27/20	(2006.01)					

MK4Q

Zániky práva ze zapsaných průmyslových vzorů uplynutím doby ochrany

(11)	(21)	Int.Cl/(51)	(11)	(21)	Int.Cl/(51)
24000	1991-24798	5/09-01	30385	2001-33167	7/07-07
24001	1991-24797	5/09-01	30508	2001-33165	7/25-03
24002	1991-24796	5/09-01	30551	2001-33162	7/07-02
24003	1991-24795	5/09-03	30684	2001-33170	7/07-02
24004	1991-24794	5/09-01	35101	2011-38622	9/09-99
27226	1996-29090	6/09-03	35285	2011-38625	9/21-01
30001	2000-32709	10/19-08			

MC4Q

Výmazy průmyslových vzorů

(11) 36295
(21) 2014-39897
(22) 25.04.2014

(54) Kominová tvárnice
11.10.2016

Zápisy licenčních smluv do patentového rejstříku pro nabyvatele

(11) 303700
(73) VYSOKÁ ŠKOLA BÁŇSKÁ TECHNICKÁ - UNIVERZITA
OSTRAVA, Ostrava - Poruba, CZ
Nabyvatel: HMC engineering system s.r.o., č.p. 144, Životice u Nového
Jičína, 74272, CZ
Druh licence: nevýlučná
Datum uzavření smlouvy: 27.09.2016
Datum zápisu smlouvy: 12.10.2016

(11) 304700
(73) VYSOKÁ ŠKOLA BÁŇSKÁ-TECHNICKÁ UNIVERZITA OSTRAVA,
Ostrava - Poruba, CZ
Nabyvatel: HMC engineering s.r.o., č.p. 144, Životice u Nového Jičína,
74272, CZ
Druh licence: nevýlučná
Datum uzavření smlouvy: 27.09.2016
Datum zápisu smlouvy: 12.10.2016

ND4Q

První obnovy doby ochrany průmyslových vzorů

(51) 21-01
(11) 35350
(21) 2011-38845
(22) 04.11.2011
(54) Mostní obloukové konstrukce, dřevěná didaktická stavebnice

(51) 21-01
(11) 35354
(21) 2011-38822
(22) 12.10.2011
(54) Mostní lanové konstrukce, dřevěná didaktická stavebnice

PD4A

Převod práv a ostatní změny majitelů patentů

(11) 290165
(21) 2000-1920
(73) Leo Pharma A/S, DK-2750 Ballerup, DK

(11) 300148
(21) 2001-1855
(73) AbbVie Ireland Unlimited Company, Hamilton, HM 11, BM

(11) 291909
(21) 2001-4451
(73) CODA Innovations s.r.o., Praha 5, Smíchov, CZ

(11) 301013
(21) 2000-3484
(73) Orion Corporation, FIN-02200 Espoo, FI

(11) 293012
(21) 2002-1364
(73) CODA Innovations s.r.o., Praha 5, Smíchov, CZ

(11) 301013
(21) 2000-3484
(73) Orion Corporation, FIN-02200 Espoo, FI

(11) 295476
(21) 2003-1760
(73) Fontaine Holding NV, 3530 Houthalen, BE

(11) 303621
(21) 2008-143
(73) CODA Innovations s.r.o., Praha 5, Smíchov, CZ

(11) 299520
(21) 2003-973
(73) CODA Innovations s.r.o., Praha 5, Smíchov, CZ

(11) 303654
(21) 2007-216
(73) CODA Innovations s.r.o., Praha 5, Smíchov, CZ

(11) 300148
(21) 2001-1855
(73) AbbVie Deutschland GmbH & Co. KG, 65189 Wiesbaden, DE

(11) 303718
(21) 2006-335
(73) CODA Innovations s.r.o., Praha 5, Smíchov, CZ

(11) 300148
(21) 2001-1855
(73) AbbVie Bahamas Ltd., Nassau, New Providence, BS

(11) 303719
(21) 2008-97
(73) CODA Innovations s.r.o., Praha 5, Smíchov, CZ

QA9A

Nabídka licence

- (73) Česká zemědělská univerzita v Praze, Praha 6, CZ
(11) 306291
(54) Palivo na bázi odpadu z výroby oleje z oplodí palmy olejné
- (73) Lupínek Antonín JUDr., Most, CZ
(11) 306297
(54) Zařízení pro magnetickou úpravu kapalných a plynných paliv a snižování emisí
- (73) Mendelova univerzita v Brně, Zahradnická fakulta, Lednice, CZ
(11) 306301
(54) Způsob výroby termomacerovaného hroznového moštu s přidavkem kyseliny L-askorbové
- (73) Kolář Jaroslav, Brno Nový Lískovec, CZ
(11) 306309
(54) Způsob zvýšení topného faktoru a výkonu tepelných čerpadel

Zamítnuté a částečně zamítnuté přihlášky ochranných známek před zveřejněním

Kapitola obsahuje údaje o rozhodnutích o přihláškách ochranných známek, u kterých byly na základě provedeného věcného průzkumu shledány Úřadem důvody pro zamítnutí přihlášky ochranné známky podle ustanovení § 4 nebo 6 zákona č. 441/2003 Sb. Na základě toho Úřad vydal rozhodnutí o zamítnutí přihlášky podle ustanovení § 22 zákona č. 441/2003 Sb., a to pro celý seznam výrobků a služeb nebo pro jeho část. Údaje o výsledku rozhodnutí (zamítnutí přihlášky, částečné zamítnutí přihlášky) jsou uvedeny jako datum právní moci rozhodnutí/výsledek rozhodnutí.

(210) **O-468681**
(540)



15.10.2016/NABYTÍ P.M. - ČÁSTEČNÉ ZAMÍTNUTÍ PŘIHLÁŠKY

(210) **O-468681**
(540)



27.09.2016/NABYTÍ P.M. - ČÁSTEČNÉ ZAMÍTNUTÍ PŘIHLÁŠKY

(210) **O-512554**
(540)

City Trail Run

13.10.2016/NABYTÍ P.M. - ČÁSTEČNÉ ZAMÍTNUTÍ PŘIHLÁŠKY

(210) **O-515614**
(540)

**FRANTIŠKOLÁZEŇSKÁ MEDOVINA
BYLINNÁ**

04.10.2016/NABYTÍ P.M. - ZAMÍTNUTÍ PŘIHLÁŠKY

(210) **O-515897**
(540)

**GURU
CAFFÈ**

06.09.2016/NABYTÍ P.M. - ZAMÍTNUTÍ PŘIHLÁŠKY

(210) **O-516072**
(540)

ČESKÁ PIVNÍ PEČEŤ

13.10.2016/NABYTÍ P.M. - ČÁSTEČNÉ ZAMÍTNUTÍ PŘIHLÁŠKY

(210) **O-516668**
(540)

Bezpečný domov

14.09.2016/NABYTÍ P.M. - ZAMÍTNUTÍ PŘIHLÁŠKY

(210) **O-518395**
(540)

Mall of Praha

06.09.2016/NABYTÍ P.M. - ZAMÍTNUTÍ PŘIHLÁŠKY

(210) **O-520014**
(540)

Evaluační metoda MENTORING

11.10.2016/NABYTÍ P.M. - ZAMÍTNUTÍ PŘIHLÁŠKY

(210) **O-520265**
(540)

MORAVIAN ALE

13.02.2016/NABYTÍ P.M. - ZAMÍTNUTÍ PŘIHLÁŠKY

(210) **O-520751**
(540)

Svatý kopeček

06.09.2016/NABYTÍ P.M. - ZAMÍTNUTÍ PŘIHLÁŠKY

(210) **O-521080**
(540)

Starokolínské jahody

05.09.2016/NABYTÍ P.M. - ZAMÍTNUTÍ PŘIHLÁŠKY

(210) **O-521081**
(540)

Starokolínské kysané zeli

05.09.2016/NABYTÍ P.M. - ZAMÍTNUTÍ PŘIHLÁŠKY

(210) **O-521625**
(540)

KING SOLOMON
RESTAURANT

11.10.2016/NABYTÍ P.M. - ČÁSTEČNÉ ZAMÍTNUTÍ PŘIHLÁŠKY

(210) **O-521626**
(540)



13.10.2016/NABYTÍ P.M. - ZAMÍTNUTÍ PŘIHLÁŠKY

(210) **O-528958**

(540) **NADAČNÍ FOND PRO MEDIACI**
13.10.2016/NABYTÍ P.M. - ZAMÍTNUTÍ PŘIHLÁŠKY

(210) **O-529165**

(540) **m-tramvajenka**
13.10.2016/NABYTÍ P.M. - ZAMÍTNUTÍ PŘIHLÁŠKY

(210) **O-529794**

(540) **FRESH BITTER COLA**
11.10.2016/NABYTÍ P.M. - ZAMÍTNUTÍ PŘIHLÁŠKY

(210) **O-530263**

(540)



13.10.2016/NABYTÍ P.M. - ČÁSTEČNÉ ZAMÍTNUTÍ PŘIHLÁŠKY

Zveřejněné přihlášky ochranných známek

(210) **O-511970**

(220) 10.03.2014

(320) 10.03.2014

(511) 16, 35, 36, 41, 42

(540)

TSCHECHIEN AM MORGEN

(510) (16) papír, výrobky z papíru, tiskoviny, časopisy, periodika, propagační materiály; (35) inzertní a reklamní činnost, propagační činnost, obchodní poradenství, obchodní administrativa, marketing - průzkum trhu, automatické zpracování dat; (36) finanční poradenství; (41) nakladatelství, vydavatelství; (42) zpravodajské služby.

(730) **ČESKÁ INFORMAČNÍ AGENTURA, s.r.o.**, Klimentská 52, Praha 1, 11000, CZ

(740) Ing. Róbert Porubčan, Puškinova 19, Ivanka pri Dunaji

(210) **O-512554**

(220) 01.04.2014

(320) 01.04.2014

(511) 14, 16, 18, 25, 28, 32, 35, 41

(540)

City Trail Run

(510) (14) vzácné kovy a jejich slitiny a výrobky z těchto látek nebo postříbřeného nebo pozlaceného kovu, nejsou-li uvedeny v jiných třídách, klenoty, bižuterie, drahokamy, hodinářské potřeby a chronometrické přístroje; (16) papír, lepenka a výrobky z těchto materiálů, které nejsou zařazeny do jiných tříd, tiskářské výrobky, potřeby pro knižní vazby, fotografie, papírenské zboží, lepidla pro papírenství nebo domácnost, materiál pro umělce, štetce, psací stroje a kancelářské potřeby (vyjímaje nábytek), učební a vyučovací pomůcky s výjimkou přístrojů, plastické obaly (nezařazené do jiných tříd), tiskářské typy, štočky; (18) kůže a její imitace, zboží vyrobené z těchto materiálů, nezahrnuté v jiných třídách, zvířecí kůže, usně, kufry a cestovní tašky, deštníky a slunečníky, vycházkové hole, biče, jezdecké postroje a sedla; (25) oděvy, obuv, kloboučnické zboží; (28) hry, hračky, potřeby pro gymnastiku a sport, které nejsou uvedeny v jiných třídách, vánoční ozdoby; (32) piva, minerální vody, šumivé nápoje a jiné nápoje nealkoholické, nápoje a šťávy ovocné, sirupy a jiné přípravky ke zhotovování nápojů; (35) pomoc při řízení obchodní činnosti; (41) výchova, vzdělávání, zábava.

(730) **Sportify s.r.o.**, Hradešinská 27, Praha 10, 10100, CZ

(210) **O-516072**

(220) 31.08.2014

(320) 31.08.2014

(511) 16, 28, 32, 35, 41, 43

(540)

ČESKÁ PIVNÍ PEČEŤ

(510) (16) papírové ubrousky, etikety vyjma textilních, prospekty, letáky, plakáty, papírové bannery, vizitky, dopisní papíry, obchodní papíry, krabice lepenkové nebo papírové, obaly na lahve lepenkové nebo papírové, obálky, výrobky z papíru, lepenky a z plastických hmot zařazené ve třídě 16 pro reklamní, marketingové a propagační účely, papírové kalendáře; (28) skládačky; (32) nealkoholické nápoje a minerální vody přírodní, syčené nebo ochucené, šumivé a jiné nealkoholické nápoje včetně ionizovaných a/nebo nápojů obohacených vitamíny a minerály, sirupy, nektary a jiné přípravky k výrobě a přípravě nápojů, ovocné, zeleninové a bylinné šťávy, koncentráty a extrakty a nápoje z nich, nealkoholické nápoje zahrnuté ve třídě 32, nealkoholické nápoje; (35) propagace a reklama včetně rozhlasové, shrmažďování a vystavování výrobků ze třídy 32 za účelem usnadnění výběru spotřebitelům, komerční informace a rady pro spotřebitele, organizování výstav a soutěží (komerčních nebo reklamních), pronájem reklamních materiálů, pronájem reklamních ploch, průzkum trhu, průzkum veřejného mínění, rozšiřování reklamních materiálů zákazníkům (letáky, prospekty, tisky, vzorky), zasílání reklamních materiálů zákazníkům, rozšiřování inzertních materiálů, vydávání, zveřejňování, oznámení, vyhlášení, publikování reklamních textů, rozšiřování vzorků zboží, srovnávací služby (v oblasti cen), marketingové studie, organizování odborných degustací pro reklamní účely; (41) elektronické publikování, informace o možnostech zábavy, organizování a vedení konferencí, seminářů a kongresů, organizování kulturních nebo vzdělávacích výstav, pořádání a řízení pracovních setkání, zábava (služby); (43) služby zajišťující dočasné ubytování, hotely, penziony, ubytovny.

(730) **Srb Alois**, Svatkovice 19, Bernartice, 39843, CZ

(740) Jiří Effmert, Družstevní 1424/12 C, Říčany, 25101

(210) **O-519632**

(220) 30.01.2015

(320) 30.01.2015

(511) 35, 42

(540)



(510) (35) provozní audit, obchodní management a podnikové poradenství, obchodní nebo podnikatelské poradenství (profesionální), obchodní nebo podnikatelské informace, poradenství při vedení podniků, poradenství v obchodní činnosti; (42) kontrola kvality.

(590) Barevná

(730) **Asociace veřejně prospěšných organizací ČR, z.s.**, Malé náměstí 12, Praha 1, 11000, CZ

(210) **O-520371**

(220) 26.02.2015

(320) 26.02.2015

(511) 3, 5, 8, 11, 14, 16, 18, 20, 21, 24, 25, 26, 27, 28, 31, 35

(540)



(510) (3) prací prostředky, změkčovače tkanin pro praní, bělicí přípravky, soli bělicí, škrob, škrobové přípravky, čisticí prostředky, včetně přípravků pro chemické čištění, přípravky na odstraňování barev, přípravky na odstraňování laků, prostředky na odstraňování rzi, přípravky na odstraňování vodního kamene pro užití v domácnosti, lešticí přípravky, odmašťovací přípravky, s výjimkou těch, které jsou užívány při průmyslových postupech nebo při výrobě, prostředky na broušení, odbarvovače pro kosmetické účely, sušící prostředky pro myčky nádobí, krémy a vosky na obuv, krémy a vosky na kůži, oleje čisticí, oleje pro kosmetické účely, éterické esence, éterické oleje, balzámy jiné než pro léčebné účely, kosmetické přípravky, kosmetika, kosmetické přípravky pro zvířata, toaletní přípravky, barviva toaletní, tuhy pro kosmetické účely, depilační přípravky, líčidla, masážní gely jiné než pro léčebné účely, mycí přípravky pro intimní hygienu a deodorantiční přípravky, mýdla, mýdlové výrobky, čisticí mléka pro toaletní účely, přípravky na broušení, deodoranty pro lidskou potřebu nebo pro zvířata, parfém, parfémovaná voda, toaletní voda, voda po holení, voňavkářské výrobky, přípravky do koupele, nikoliv pro léčebné účely, kosmetické parafrimové přípravky, ústní vody, nikoliv pro lékařské účely, zubní bělicí gely, zubní pasty, vlasové vody, vlasové kondicionéry, barviva na vlasy; (5) hygienické výrobky pro osobní hygienu kromě toaletních potřeb, dětské a inkontinentní plenky, hygienické vložky, deodoranty jiné než pro lidskou potřebu nebo pro zvířata, náplasti, antibakteriální dezinfekční přípravky, dietetické doplňky určené k obohacení normální stravy nebo k posílení zdraví, minerální

doplňky potravy, proteinové potravinové doplňky, sušené mléko pro kojence, náhražky potravin určené pro lékařské účely, dietní potraviny a nápoje určené pro lékařské účely, dietní potraviny a nápoje určené pro veterinární účely, dietetické přípravky pro zvířata s léčebnými účinky, výrobky veterinářské, dezinfekční a hygienické výrobky pro zvířata v rámci této třídy, včetně přípravků pro mytí zvířat, výrobky pro hubení škůdců, parazitů a roztočů, antiparazitní obojky a repelenty, přípravky proti molům, mucholapky, vitamínové produkty pro zvířata; (8) ruční nástroje a nářadí, zemědělské ruční nářadí, ruční železné nářadí, ruční řezné nástroje, ruční dlaždičské nářadí, dlabací nástroje, vrtací nástroje, leštící (glazovací) nástroje a lisovací nástroje, krbové náčiní, nástroje na ostření, ruční upínací nářadí, vytlačovací nástroje, ruční zahradnické nářadí, zařízení na hubení rostlinných škůdců s ručním pohonem, ruční holicí soupravy, holicí stroje, břitvy, depilační přístroje elektrické a neelektrické, manikúrové a pedikúrové soupravy, včetně elektrických, nože, nožičské zboží, nůžky, přístroje (nože, vidličky a lžice), žehličky, části ručních nástrojů a nářadí; (11) přístroje pro osvětlení, elektrické a plynové lampy, lustry, bezpečnostní lampy, kapesní svítliny, baterky (kapesní svítliny), žárovky, svítidla pro akvária, elektrická světla na vánoční stromky, přístroje pro topení a vytápění, elektrické radiátory, radiátory ústředního topení, kama, akvarijní přístroje na vytápění, přístroje pro výrobu páry, napařovací žehlicí stroje, varné přístroje a zařízení, elektrické kuchyňské varné přístroje, přístroje chladící, elektrické chladicí nádoby, chladničky, ledničky, mrazicí boxy, mrazničky, stroje a zařízení na výrobu ledu, přístroje pro sušení, sušičky, zařízení na sušení rukou pro umývárny, vzduchové sušiče, vlasové sušiče, sušící zařízení na sušení krmiva, přístroje pro ventilaci, zařízení na filtraci vzduchu, přístroje pro rozvod vody, směšovací (pákové) baterie pro vodovodní potrubí, vodovodní těsnění (těsnící kroužky), kohoutky (vodovodní doplňky), sanitární zařízení, toalety (splachovací záchody), pisoáry, bidety, záchodová sedátka, splachovací zařízení, umyvadla, koupací vany, vanové zařízení a vanové příslušenství (armatury), sprchovací kouty, sprchy, dezinfekční dávkovače pro toalety, mycí dřezy, klimatizační zařízení, odsávací zařízení, digestoře, krbové filtry, zařízení na ohřev vody, bojler (kotle) s výjimkou bojlerů (kotle) jako součástí strojů, ohřívadla, ohříváče pro bazény, elektrické ohříváče pro kojenecké lahve, ohříváče do lůžek, elektrické vyhřívací příkrývky a polštáře (ne pro lékařské účely), elektricky vyhřívané podušky a koberečky (ne pro lékařské účely), kapesní ohříváče, ohříváče vzduchu, hořáky, pece, kotle, přenosná topná tělesa, teploměry, krby, čistíče vody, filtry na pitnou vodu, akvarijní přístroje pro čištění; (14) vzácné kovy a jejich slitiny, klenoty, bižuterie, drahokamy, šperky, náhrdelníky, náušnice, prsteny, hodinářské potřeby a chronometrické přístroje, kazety a pouzdra na šperky, ozdobné jehlice (klenoty), jehlice, spony a špendlíky do kravat, manžetové knoflíky, bižuterní sklo (štras), umělecká díla z drahých kovů; (16) papír, lepenka, papírenské výrobky, kancelářské výrobky, tiskářské výrobky, tiskoviny, periodika, fotografie, lepidla pro papírenství nebo domácnost, papírové kávové filtry; (18) kůže, imitace kůže, jelenice (kromě jelenice na čištění), kožená lepenka, moleskin (imitace kůže), semiš (kromě semiše na čištění), pokrývky z kožešin, aktovky (kožená galanterie), diplomatky, batohy, kufry, cestovní kufry, kufříky, držadla kufřů, kabelky, pouzdra na doklady, tašky, neceséry cestovní (kožená galanterie), chlebníky (kožená galanterie), deštníky, obaly a pouzdra na deštníky, cestovní obaly na oděvy, slunečníky, klíčenky, kožené pásky, peněženky a hole, vodítko, náhubky, obojky, postrojky a výrobky z kůže pro zvířata; (20) nábytek, nábytek kovový, nábytek pro camping, nábytek nafukovací (ne pro lékařské účely), postele, stoly (včetně stolů masážních), stolky, židle, stoličky, křesla, gauče, pohovky, lenošky, postele, skříňe, skříňky, kovová sedadla, prádelníky, vitríny, komody, sekretáře, přiborníky, regály, registratury, paravány (zástěny), skládací lehátka, podnožky, lavičky, police, věšáky, držáky, stojany (nábytek), konzole na záclony a závěsy, podstavce spadající do této třídy, nekovové schůdky, části nábytku ze dřeva, zásuvky (části nábytku), opěrky na hlavu (u nábytku), dřevěné pelesti postelí, dvířka k nábytku, nekovová kolečka k nábytku, nekovové dveřní kliky, nekovové obložení nábytku, nekovové kování na dveře a okna, lišty u nábytku z umělých hmot, zrcadla jako součást bytového zařízení a zrcadla samostatná, ruční (toaletní) zrcátka, stříbené sklo pro výrobu zrcadel, rámy, vnitřní rolety (žaluzie), nekovové rukojeti a násady na nářadí a náčiní, ložní potřeby, např. matrace do postelí, podhlavníky, lůžkoviny (s výjimkou ložního prádla), polštáře, podušky, spací pytle, podložky na spaní, karimatky, ochranné povlaky na oděvy, přenosné dekorativní předměty, díla umělecká ze dřeva, vosku, sádry nebo umělých hmot, ozdoby pohyblivé (ozdobné pohyblivé předměty vydávající zvuky, zpravidla zvonečky nebo tyčinky), ozdoby z umělých hmot na potraviny, proutěné zboží, dřevěné obaly na lahve, uzávěry a šroubovatelná víčka na lahve, zátky do lahví, nekovové těsnící uzávěry, nekovové háčky na oděvy

a záclony, nekovové kolíky pro stan, nekovové kolíčky (hmoždinky), vývěsní (návěštní) tabule a vývěsní štíty ze dřeva nebo umělých hmot, reklamní předměty nafukovací, ohrádky pro děti, přebalovací podložky, přebalovací stoly upevněné na zdi, dětská chodítka, kolébky, boudy a hnízda pro domácí zvířata, posady pro drůbež, úly, sloupky na drápání pro kočky, polštáře pro domácí zvířata, díla umělecká z korku, ratanu, bambusu, rákosu, třtiny, vrbového proutí, slámy, rohoviny, kostí, slonoviny, rohoviny, kostic, želvoviny, jantaru, perleti, korálu a mořské pěny; (21) náčiní a nádoby pro domácnost a kuchyň, neelektrické potřeby kuchyňské, neelektrické kávovary, neelektrické překapávače kávy, vědra, džbery, džbánky, kastroly, pánve na smažení, hrnčičské zboží, mísy, misky, podnosy, tácky, kuchyňské formy a formičky, formy na led, kuchyňská prkénka na krájení, soupravy kuchyňského nádobí, stolní a servírovací nádobí, sklenice na pití, cukřenky, kořenky, máselníčky, omáčníky, podšálky, podnosy na domácí použití, keramika na použití v domácnosti, piknikové koše, krabice na jídlo, přesnídávku, otvíráky na lahve, malé přístroje k sekání, mletí a lisování s ručním pohonem, neelektrické drtiče pro kuchyňské použití, neelektrické lisy na ovoce, lisy na česnek, neelektrické mixéry a ruční mlýnky pro použití v domácnosti, stroje na výrobu nudlí, šejkry, kráječe na těsto, válečky na těsto, stroje na přípravu zmrzliny a ledových nápojů, stuhadla pro domácnost, neelektrické pamí hrnce a grily pro použití na pečení, neelektrické fritézy, neelektrické chladicí boxy přenosné a chladicí nádoby, nádoby tepelně izolační (termosky), neelektrické ohříváče na kojenecké lahve, isotermické sáčky, kosmetické pomůcky a náčiní, neceséry, toaletní potřeby, toaletní houby, dávkovače mýdla a toaletního papíru, zásobníky dávkování papírových ručníků, materiály na výrobu kartáčů, rukavice pro domácí použití a rukavice pro práce na zahradě, kropící konve, květináče, truhlíky na květiny, ruční čistící nástroje, drátěnky na čištění, drátky na čištění parket, hadry, houbičky, utěrky, jelenice na čištění, kbelíky, mopy, mycí houby, semiš na čištění, neelektrické leštící stroje a zařízení pro domácnost, leštící materiály (s výjimkou přípravků, papíru a kamene), plastové popelnice, bytová akvária, bytová terária pro pěstování rostlin, klece a přepravky pro domácí zvířata, hygienické toaletní nádoby pro domácí zvířata, česadla na zvířata, nádoby, misky, koryta a žlaby pro dobytek, vany na praní, napajedla, nádržky a krmítka pro zvířata, voliéry a koupátka pro ptáky, elektrická zařízení na vábení a ničení hmyzu, pasti na myši, krysy a potkany, předměty umělecké z porcelánu, keramiky, kameniny nebo skla, sklo surové nebo opracované s výjimkou stavebního skla, výrobky ze skla křišťálového, sklo, porcelán a majolika neobsažené v jiných třídách; (24) textil a textilní zboží nezahrnuté v jiných třídách, prádlo ložní a stolní, prostěradla, povlečení, ložní pokrývky a příkrývky, lůžkové přehozy, cestovní příkrývky, povlaky na matrace, cestovní plědy, textilní ubrusy a prostírání pod sklenice a talíře, látkové ručníky, hygienické žínky, síťové záclony, sprchové závěsy z textilu nebo umělé hmoty; (25) oděvy, obuv, kloboučnické zboží; (26) krajky a výšivky, stuhy a tkaničky, knoflíky, háčky a očka, pouška - galanterie, špendlíky a jehly; (27) koberec, rohožky, rohože, linoleum a jiné obklady podlah, tapety na stěny nikoliv textilní, koberečky pro dětské ohrádky; (28) hry stolní a společenské, zábavní a herní zařízení, včetně zábavního a herního zařízení s externím displejem nebo monitorem, herní potřeby, hračky pohyblivé, hračky plyšové, hračky pro domácí zvířata, rybářské potřeby, sportovní nářadí a náčiní, sportovní potřeby, sportovní zboží spadající do této třídy; (31) rybí a masové konzervy pro zvířata, výrobky z masa pro zvířata, sušené potraviny pro zvířata, suchá krmiva a pochoutky pro zvířata, nezpracovaná semena, nezpracované zemědělské produkty, slad, zrní, živá zvířata, prostředky pro chov zvířat včetně steliva pro zvířata, poživatelné žvýkací produkty pro zvířata, živé rostliny a rostlinky do akvária; (35) propagační činnost, reklama, obchodní administrativa a kancelářské práce, prezentace výrobků v komunikačních médiích pro účely maloobchodu, provádění obchodních kooperací a transakcí, pomoc při řízení obchodní činnosti, podnikatelské, organizační a ekonomické poradenství, dodavatelské služby pro třetí osoby, marketing, podnikové poradenství a obchodní management, pořádání veletrhů a organizování výstav a módních přehlídek pro komerční a reklamní účely a podporu prodeje, inzertní a reklamní služby, zveřejňování propagačních textů a jejich rozšiřování, vytváření obchodních a obchodně-informačních sítí, pronájem kancelářských strojů a zařízení, komerční informace a rady pro spotřebitele (spotřebitelská poradna), zprostředkování obchodu a služby maloobchodu a velkoobchodu pro přípravky pro bělení a jiné prací prostředky, přípravky pro čištění, leštění, odmašťování a broušení, mýdla, parfumerii, vonné oleje, kosmetiku, vlasové vody (lotions), zubní pasty,

farmaceutické a veterinářské výrobky, hygienické výrobky pro léčebné účely, dietní potraviny a dietetické přípravky pro léčebné nebo veterinární účely, potraviny pro batolata, potravní doplňky pro lidskou potřebu a pro zvířata, dezinfekční přípravky, výrobky pro hubnutí škodlivých zvířat, hygienické výrobky pro osobní hygienu kromě toaletních potřeb, deodoranty jiné než pro lidskou potřebu nebo pro zvířata, dietetické doplňky určené k obohacení normální stravy nebo k posílení zdraví, náhražky potravin, dietní potraviny a nápoje určené pro lékařské nebo veterinární účely, nářadí a nástroje s ručním pohonem, nože, vidličky a lžice, břitvy, přístroje pro osvětlení, topení, výrobu páry, pro vaření, přístroje chladicí, pro sušení, ventilaci, rozvod vody a sanitární zařízení, vzácné kovy a jejich slitin, klenoty, bižuterie, drahokamy, hodinářské potřeby a chronometrické přístroje, papír, lepenku, tiskářské výrobky, fotografie, papírenské zboží, kůži a její imitace, kufrů a cestovní tašky, deštníky a slunečníky, nábytek, zrcadla, rámy, pomůcky a nádoby pro domácnost a kuchyň, hřebeny a mycí houby, kartáče (s výjimkou štětců), čistící potřeby, textil a textilní zboží nezahmuté v jiných třídách, povlečení, ubrusy, oděvy, obuv, kloboučnické zboží, krajky a výšivky, stuhu a tkaničky, knoflíky, háčky a očka, poutka – galanterie, špendlíky a jehly, koberce, rohožky, rohože, linoleum a jiné obklady podlah, tapety na stěny nikoliv textilní, hry, hračky, potřeby pro gymnastiku a sport, krmiva pro zvířata, zprostředkovatelská činnost v oblasti propagace a reklamy, v oblasti služeb velkoobchodu a maloobchodu (pro přípravky pro bělení a jiné prací prostředky, přípravky pro čištění, leštění, odmašťování a broušení, mýdla, parfumerii, vonné oleje, kosmetiku, vlasové vody (lotions), zubní pasty, farmaceutické a veterinářské výrobky, hygienické výrobky pro léčebné účely, dietní potraviny a dietetické přípravky pro léčebné nebo veterinární účely, potraviny pro batolata, potravní doplňky pro lidskou potřebu a pro zvířata, dezinfekční přípravky, výrobky pro hubnutí škodlivých zvířat, hygienické výrobky pro osobní hygienu kromě toaletních potřeb, deodoranty jiné než pro lidskou potřebu nebo pro zvířata, dietetické doplňky určené k obohacení normální stravy nebo k posílení zdraví, náhražky potravin, dietní potraviny a nápoje určené pro lékařské nebo veterinární účely, nářadí a nástroje s ručním pohonem, nože, vidličky a lžice, břitvy, přístroje pro osvětlení, topení, výrobu páry, pro vaření, přístroje chladicí, pro sušení, ventilaci, rozvod vody a sanitární zařízení, vzácné kovy a jejich slitin, klenoty, bižuterie, drahokamy, hodinářské potřeby a chronometrické přístroje, papír, lepenku, tiskářské výrobky, fotografie, papírenské zboží, kůži a její imitace, kufrů a cestovní tašky, deštníky a slunečníky, nábytek, zrcadla, rámy, pomůcky a nádoby pro domácnost a kuchyň, hřebeny a mycí houby, kartáče (s výjimkou štětců), čistící potřeby, textil a textilní zboží nezahmuté v jiných třídách, povlečení, ubrusy, oděvy, obuv, kloboučnické zboží, krajky a výšivky, stuhu a tkaničky, knoflíky, háčky a očka, poutka – galanterie, špendlíky a jehly, koberce, rohožky, rohože, linoleum a jiné obklady podlah, tapety na stěny nikoliv textilní, hry, hračky, potřeby pro gymnastiku a sport, krmiva pro zvířata), zprostředkovatelská činnost v oblasti obchodní administrativy a kancelářských prací, v oblasti komunikačních médií (prezentace výrobků pro účely maloobchodu), v oblasti provádění obchodních kooperací a transakcí, v oblasti pomoci při řízení obchodní činnosti, v oblasti komunikačních médií, marketingu, podnikového poradenství a obchodního managementu, v oblasti pořádání veletrhů a organizování výstav a módních přehlídek pro komerční a reklamní účely a podporu prodeje, v oblasti inzertních a reklamních služeb, včetně zveřejňování propagačních textů a jejich rozšiřování, v oblasti vytváření obchodních a obchodně-informačních sítí, v oblasti pronájmu kancelářských strojů a zařízení a v oblasti komerčních informací a rad pro spotřebitele (spotřebitelská poradna).

(590) Barevná

(730) **Dvořák Rostislav**, Mládežnická 729, Chlumeck nad Cidlinou IV, 50351, CZ

(740) Mgr. Ing. Václav Král, advokát, Mánesova 808/22, Hradec Králové, 50002

(210) **O-521625**
(220) 15.04.2015
(320) 15.04.2015
(511) 29, 30, 31, 32, 33, 43
(540)

KING SOLOMON
RESTAURANT

(510) (29) maso, ryby, drůbež, zvěřina, masové výtahy, zelenina konzervovaná, sušená a zavařená, želé, džemy, kompoty, vejce, mléko, mléčné výrobky, oleje a tuky jedlé; (30) káva, čaj, kakao, cukr, rýže, tapioka, kávové náhražky, med, sirup melasový, droždí pro kynutí, sůl, hořčice, ocet, omáčky (k ochucení), koření, led pro osvěžení; (31) drůbež živá, čerstvé hrozny, hospodářská zvířata, chmel; (32) piva, minerální vody, šumivé nápoje a jiné nápoje nealkoholické, nápoje a šťávy ovocné, sirupy a jiné přípravky k zhotovování nápojů; (33) alkoholické nápoje, kromě piva; (43) restaurace, zajišťování hromadného stravování (catering), hotelové služby.

(730) **Günsberger Jan**, Přemyslovská 38, Praha 3, 13000, CZ

(210) **O-522650**
(220) 01.06.2015
(320) 01.06.2015
(511) 36, 39, 43
(540)

eliška
TOWER APARTMENTS PRAGUE

(510) (36) vyhledávání bytů pro třetí osoby (trvalé ubytování), vyhledávání obytných nemovitostí, správa majetku, správa nemovitostí, správa portfolií nemovitostí, správa nemovitého majetku, správa nájemních, činžovních domů, makléřské služby v oblasti nemovitostí; (39) zprostředkování dopravy do hotelů a z nich, zprostředkování dopravy taxislužbou, přeprava turistů, poskytování turistických a cestovních informací, cestovní informace, zprostředkování dopravy, zprostředkování doprovázení turistů, zprostředkování cest letadlem, zprostředkování automobilové přepravy cestujících, zprostředkování letecké přepravy cestujících; (43) hotelové služby, hotelové restaurační služby, poskytování hotelového ubytování, denní bary (v restauraci, hotelu), rezervování hotelů pro třetí osoby, elektronické informační služby vztahující se k hotelům, hotely, ubytovny a penziony, prázdninové a turistické ubytování, dočasné ubytování, zajišťování přechodného ubytování, pronájem přechodného ubytování, poskytování ubytování na schůze, zajišťování ubytování o dovolených, ubytovací služby na zvláštní příležitosti, pronájem pokojů k přechodnému ubytování, zajišťování dočasných ubytovacích prostor vybavených nábytkem, poskytování konferenčních místností, zajišťování konferenčních prostor a zařízení, ubytování v hotelu (služby), služby v oblasti hotelového cateringu, rezervace turistického ubytování, poskytování přechodného ubytování, zajišťování ubytování pro turisty, ubytovací služby na schůze, bary, kavárny, rezervace pokojů, služby rezervace pokojů, služby rezervace ubytování, turistické ubytovny, zprostředkování hotelového ubytování, restaurace (služby), restaurace rychlého občerstvení (služby), restaurační služby poskytované hotely,

rezervování a objednávání restaurací a jídel, služby agentur pro rezervování restaurací.

- (590) Barevná
(730) **S a n t é Modřany - s.r.o.**, Národní 364/39, Praha 1, 11000, CZ
(740) Ondřej Hudeček, Ohrazenice 223, Ohrazenice, 51101

- (210) **O-524566**
(220) 14.08.2015
(320) 14.08.2015
(511) 35, 41, 42
(540)



- (510) (35) propagační činnost, reklama; (41) pořádání hudebních akcí a koncertů, pořádání sportovních, kulturních a jiných společenských akcí, výchova, vzdělávání, zábava; (42) hosting webových stránek, tvorba a správa webových stránek, umístění webových stránek, tvorba softwaru.
(730) **FESTIVALPARK s.r.o.**, Argentinská 286/38, Praha 7, 17000, CZ
(740) Mgr. Jan Bičíš, advokát, Lucemburská 1492/11, Praha 3, 13000

- (210) **O-525219**
(220) 14.09.2015
(320) 14.09.2015
(511) 32
(540)

RELAX smoothie s kousky ovoce

- (510) (32) nealkoholické nápoje, ovocné nápoje a ovocné šťávy, nealkoholické výtažky z ovoce, zeleninové šťávy a zeleninové nápoje, zeleninové a ovocné smoothie, sirupy na výrobu nápojů, limonády mixované ovocné nebo zeleninové, nápoje obsahující vitamíny, koncentrované ovocné džusy, ovocné nektary, ovocné džusy.
(730) **Grupa Maspex Sp. z o.o. Sp.k.**, Legionów 37, Wadowice 34-100, PL

- (210) **O-526562**
(220) 09.11.2015
(320) 09.11.2015
(511) 18, 25, 35
(540)

ICONES

- (510) (18) aktovky, batohy, brašny, cestovní kufry, cestovní obaly na oděvy, cestovní tašky, deštníky, imitace kůže, kabelky, klíčenky (pouzdra na klíče), kožesiny (kůže zvířat), kufry, kuffiky, kůže, náprsní tašky, peněženky, popruhy kožené, popruhy pro nošení kojenců, slunečníky, sportovní tašky, tašky na kolečkách, tašky plážové, vaky na nošení dětí; (25) boty šněrovací, bundy sportovní, bundy sportovní s kapucí (s kožesinovou nebo plyšovou vložkou), čapky (přiléhavé), čepice, holínky polovysoké, holínky vysoké, kabátky krátké, kabáty (svrchní), kalhotky, kalhoty, kombiné (spodní prádlo), kombinézy (oděvy), konfekce, kostýmy, obleky, košile, kožesiny (oděvy), kravaty, leginy, oblečení, obuv, oděvy svrchní, oděvy nepromokavé, oděvy plážové, oděvy pletené, oděvy z kůže, oděvy, opasky, pláště, plavky, plavky dámské, plavky pánské, podprsenky, podvazky, podvazky na punčochy, pokrývky hlavy, ponožky, pulovry, punčochy, pyžama, rukavice, saka, spodní prádlo, spodní prádlo pohlcující pot, sukně, svetry, svrchní kabáty, šály, šátky kolem krku, šátky, šály, šatové sukně, trička, vesty; (35) maloobchodní a velkoobchodní činnost se zaměřením na prodej zboží v rámci výše uvedených tříd 18 a 25, komerční využití internetu v oblastech obchodu s výše uvedenými výrobky ve třídě 18 a 25, administrativní zpracování nákupních objednávek, aranžování výkladů, inzerce v časopisech a denících, marketing, marketingové studie, módní přehledky pro reklamní účely (organizace), poskytování obchodních informací prostřednictvím webových stránek, poskytování on-line tržního prostoru pro nakupující a prodávající výrobků a služeb, prezentace výrobků v komunikačních

médiích pro účely maloobchodu, průzkum trhu, předvádění (služby modelek) pro reklamní účely a podporu prodeje, předvádění zboží, předvádění zboží prostřednictvím internetu, reklama, reklama on line v počítačové síti, prezentace výrobků v komunikačních médiích pro účely maloobchodu, organizování komerčních a reklamních výstav, zaslání reklamních materiálů zákazníkům.

- (730) **ICONES, s.r.o.**, Južná trieda 74, Košice, SK
(740) Advokátska kancelária Illeš, Šimčák, Bröstl, s.r.o., Štúrova 27, Košice

- (210) **O-526792**
(220) 18.11.2015
(320) 18.11.2015
(511) 16, 35, 36, 37, 42
(540)



- (510) (16) papír, polygrafické výrobky, tiskoviny, periodické a neperiodické publikace, knihy, časopisy, noviny, brožury, fotografie, fotoalba, plakáty, pohledy, kalendáře, samolepky, obtisky, papírové a umělohmotné tašky, tužky, pera a pastelky, papírové obaly všeho druhu, informační a reklamní produkty v papírové formě, data a databáze obecné na papírových nosičích; (35) propagační, reklamní a inzertní činnost, rozšiřování a zaslání reklamních materiálů, především letáků, prospektů, katalogů, periodických a neperiodických publikací, tiskovin a různých vzorků, pronájem reklamní plochy, vydávání reklamních textů, rozhlasová a televizní reklama, venkovní reklama, organizace a pořádání výstav ke komerčním a reklamním účelům, příprava elektronických pozvánek - v rámci této třídy, prezentace hokejových utkání a mistrovství - v rámci této třídy, prezentace uživatelů na stránkách World Wide Web v počítačové síti Internet, činnost organizačních a ekonomických poradců, ekonomické prognózy, komerční informační kancelář, systemizace informací do počítačové databáze, obchodní průzkum, průzkum trhu, zprostředkovatelská činnost v oblasti obchodu s výše uvedenými výrobky ve třídě 16, zprostředkovatelská činnost v oblasti marketingu, reklamy, inzerce a výstav s obchodním zaměřením, pomoc při řízení obchodní činnosti, poradenství v obchodní činnosti, obchodní nebo podnikatelské informace, marketingové studie, organizační poradenství, zprostředkovávání obchodních kontaktů, provádění obchodních operací v oblasti obchodu s výše uvedenými výrobky ve třídě 16, komerční využití Internetu v oblastech komerčních internetových médií a vyhledávacích služeb, on-line inzerce, merchadising, franchising, obchodní vedení umělecké agentury, aukce, výstavy k reklamním a obchodním účelům; (36) poskytování finančních informací, provádění finančních analýz, finanční odhady a oceňování, finanční poradenství, finanční řízení, leasingové financování koupě, zprostředkování půjček, zprostředkování finančních operací, developerské činnosti v oblasti realit, činnost realitní kanceláře, zprostředkování pronájmů a nájmu veškerých nemovitostí, pronájem a nájem bytových a nebytových prostor, správa realit a nemovitostí, správa majetku, zprostředkovatelské a poradenské služby v oblasti investic a realit, investorská činnost v oblasti výstavby; (37) stavitelství a stavebnictví, zejména provádění staveb včetně jejich změn, údržbových prací na nich a jejich odstraňování, kupříkladu demolice staveb, rekonstrukce a opravy budov, čištění budov - vnějších povrchů i interiéru, pískování, izolace staveb proti vlhkosti, hluku a podobně, malování a natírání interiéru a exteriéru, čištění oken, zednické služby, pokrývačské služby, klempířské a instalatérské práce, provádění inženýrských staveb, stavební dozor, poskytování stavebních informací, instalace, údržba a oprava vyhrazených elektrických zařízení, topných zařízení a výtahů, odrušování elektrických zařízení, opravy staveb, informace o opravách, poradenská činnost ve stavebnictví, zprostředkovatelská a obstaravatelská činnost v oblasti stavebnictví, generální dodávky staveb na klíč, kompletní dodávky interiéru včetně montáže v oblasti stavebních prací, obstaravatelská činnost v oblasti výstavby, konzultační činnost v oblasti stavebnictví, developerské činnosti

v oblasti stavebnictví a stavitelství; (42) developerské projekty, architektura, architektonické poradenství, architektonické návrhy budov, jejich částí a vybavení, služby bytového architekta, výtvarné návrhy interiérů - designéřská činnost, návrhářství bytové a kancelářské, expertizy, geodetické práce a služby, geologické práce a služby, geologické expertizy, geologický průzkum a výzkum, grafický design, interiérová výzdoba, expertizy inženýrských prací, plánování výstavby, optimalizace výstavby, stavební projekce, projektování, projektové technické studie, projektová činnost v investiční výstavbě, engineering v oblasti stavebnictví, engineering a konzultační činnost v oblasti architektury, technické průzkumy, návrhářská, designéřská, aranžéřská a výtvarná činnost, grafické a kresličské technické poradenství v oblasti stavebnictví a architektury.

(730) **CRESTYL real estate, s.r.o.**, Voctářova 2449/5, Praha 8 - Libeň, 18000, CZ

(740) Advokáti Bedrna a partneři, Petr Harmach, Václavské nám. 799/48, Praha 1, 11000

(210) **O-527078**

(220) 01.12.2015

(320) 01.12.2015

(511) 35, 41

(540)

Filmák studio

(510) (35) agentury umělecké; (41) prázdninové tábory, cvičení, dabing, fotografování, organizování a vedení seminářů, praktický výcvik, psaní scénářů, psaní textů (jiných než reklamních), zkoušení.

(730) **Filmák studio s.r.o.**, Římská 1248, Praha 2, 12000, CZ

(740) MgA. Mgr. Pavel Kryl, advokát, MgA. Mgr. Pavel Kryl, Na Baště sv. Jiří 258/7, Praha 6, 16000

(210) **O-527787**

(220) 04.01.2016

(320) 04.01.2016

(511) 9, 16, 35, 41

(540)

agro
magazín

(510) (9) nosiče informací všeho druhu, zvláště záznamová a přenosová média zvuku a obrazu, například audiokazety, videokazety, kompaktní disky, zejména se záznamem zvuku a obrazu, elektronický časopis, software; (16) tiskoviny a polygrafické výrobky všeho druhu, například knihy, periodika, brožury, plakáty, programy, vstupenky, letáky, katalogy, studijní a konferenční materiály, například sborníky a sylaby, periodické tiskoviny; (35) reklamní, propagační a inzertní činnost a služby, organizování výstav pro obchodní, reklamní a propagační účely, marketing, poradenské a zprostředkovatelské služby související zvláště s propagačním a reklamním tiskem, propagací, reklamou, inzercí a marketingem; (41) výchovná a zábavná činnost, pořádání odborných seminářů a konferencí, vydávání tiskovin a nosičů informací, včetně jejich distribuce v rámci této třídy.

(730) **Agrospoj s.r.o.**, Těšnov 65/17, Praha 1 - Nové Město, 11000, CZ

(210) **O-528375**

(220) 27.01.2016

(320) 27.01.2016

(511) 9, 16, 28, 35, 41

(540)

Piktomag

(510) (9) organizační systémy a pomůcky spadající do této třídy, a to - učební magnety, dekorativní magnety, elektronické oznamovací tabule; (16) učební a vyučovací pomůcky, kromě přístrojů, publikace výukového zaměření, školní potřeby, fotografie, učební pomůcky kromě přístrojů (učebnice a pracovní sešity), pomůcky pro výuku v tištěné podobě, tabulky, magnetické tabule, školní tabule, stojany na fotografie; (28) hry; (35) inzertní, reklamní a propagační činnost, pomoc při řízení obchodní činnosti, obchodní administrativa, marketing; (41) výchova, vzdělávání, školení, zábava, organizování a vedení školení a kurzů, publikační činnost, vydávání a poskytování elektronických publikací v rámci této třídy, organizování a vedení seminářů, organizování a vedení workshopů, poskytování informací o výchově a vzdělávání, zveřejňování textů (kromě reklamních), organizování soutěží (vzdělávacích), výroba videofilmů, filmová tvorba, nahrávání nosičů zvukových nebo obrazově zvukových, půjčování nahraných zvukových a zvukově obrazových záznamů, tvorba a výroba audiovizuálních děl, tvorba programů, pořádání odborných setkání, seminářů, přednášek.

(730) **Korandová Kateřina**, Zábělská 142, Plzeň, 31200, CZ

(740) JUDr. Helena Zelenková Ottová, advokát, Jiráskovo náměstí 47/27, Plzeň, Východní Předměstí, 32600

(210) **O-529855**

(220) 21.03.2016

(320) 21.03.2016

(511) 32

(540)



(510) (32) nealkoholické nápoje, minerální vody, šumivé nápoje a jiné nápoje nealkoholické, džusy, nápoje a šťávy ovocné, nápoje s ovocnou příchutí, zeleninové šťávy (nápoje), smoothies (ovocné nápoje, kde ovoce převládá), nápoje sestávající z ovocných šťáv, ovocné nektary (nealkoholické), extrakty pro výrobu nápojů, sirupy do nápojů, sirupy na výrobu nápojů s ovocnou příchutí, sirupy a jiné přípravky k zhotovování nápojů.

(730) **Grupa Maspex Sp. z o.o. Sp. k.**, Legionów 37, 34-100 Wadowice, PL

(740) Dana Lukajová, patentový zástupce, Voršilská 10, Praha 1, 11000

(210) **O-530263**
(220) 06.04.2016
(320) 06.04.2016
(511) 16, 21, 32, 33
(540)



(510) (16) jídelní lístky, kalendáře, kelímky, knihy, obálky, papírové láhve, papírové visačky a vlaječky, periodické a neperiodické tiskoviny, a to prezentační a firemní publikace, pohlednice, pozvánky, přání reklamní, propagační a informační materiály z papíru a z plastických hmot, reklamní tabule z papíru nebo lepenky, pera, tužky a psací potřeby, ubrusy a ubrousky papírové, podložky pod pívni sklenice, účtenky, samolepky, upomínkové předměty z papíru a z plastických hmot zařazených v této třídě; (21) džbánky, korbele, püllitry, tácy (podnosy), sklo broušené, křišťálové, skleněné poháry a číše, sklenice, sklo a nádoby na pití, ohřívačky na pivo neelektrické, otváračky na pivo, veškeré skleněné zboží spadající do této třídy, porcelánové zboží, výrobky z keramiky a kameniny spadající do této třídy; (32) piva všech druhů, minerální vody, stolní vody, šumivé nápoje a jiné nápoje nealkoholické, nápoje na bázi piva, míchané nápoje s obsahem piva, černé pivo (pivo z praženého sladu), chlazené ovocné nápoje, chmel (výtažky) na výrobu piva, chmelové výtažky pro použití při přípravě nápojů, chmelové výtažky pro výrobu piva, cidre nealkoholický, energetické nápoje, energetické nápoje (k jiným než lékařským účelům), energetické nápoje obsahující kofein, imitace piva, izotonické nápoje, izotonické nápoje (pro jiné než léčebné účely), koktejly na bázi piva, kola, kolové nápoje, koncentráty k přípravě nealkoholických nápojů, koncentráty pro přípravu ovocných nápojů, kvas (nealkoholický nápoj), ležák, nápoje iontové, nápoje na bázi piva, nápoje obsahující vitaminy, nápoje pro sportovce, nápoje pro sportovce obohacené proteiny, nápoje pro sportovce s obsahem elektrolytů, nápoje s ovocnou příchutí, nápoje z guarany, nápoje ze šťávy z aloe vera, nealkoholická piva, nealkoholické aperitivy, nealkoholické koktejly, nealkoholické nápoje, nealkoholické nápoje bezzásadové (pro jiné než léčebné účely), nealkoholické nápoje s kávovou příchutí, nealkoholické nápoje s ovocnou příchutí, nealkoholické nápoje s příchutí čaje, nealkoholické nápoje s příchutí piva, nealkoholické nápoje z ovocných šťáv, nealkoholické perlivé nápoje, nealkoholické pivo, nealkoholické sladové nápoje, nealkoholické sycené nápoje, nealkoholický cidre (jablečný nápoj), nesycené nealkoholické nápoje, nízkokalorické nealkoholické nápoje, ochucená piva, ochucené pivo, ochucené sycené nápoje, ovocné koktejly nealkoholické, piva, piva obohacená minerály, pívni mladina, pivo, pivo a pivovarnické výrobky, pivo s kávovou příchutí, pivo s nízkým obsahem alkoholu, pivo s příchutí kávy, porter (silné černé pivo), přípravky k výrobě nápojů, pšeničné pivo, root beer (nealkoholické pivo s rostlinnými výtažky), sirupy na výrobu nápojů, sladina, sladové pivo, sladové sirupy do nápojů, smoothies (nealkoholické ovocné koktejly), šťávy z aloe vera, stout (silné černé pivo), světlé pivo (svrchně kvašené), syrovátkové nápoje, výtažky z chmelu pro výrobu piva, zázvorová limonáda (ginger ale), zázvorová limonáda s nízkým obsahem cukru; (33) alkoholické energetické nápoje, alkoholické hořké aperitivy, alkoholické koktejlóvé nápoje ovocné, alkoholické koktejlóvé směsi, alkoholické nápoje (destiláty), alkoholické nápoje (lihoviny), alkoholické nápoje na bázi čaje, alkoholické nápoje na bázi kávy, alkoholické nápoje obsahující ovoce, alkoholické nápoje (s výjimkou piva), alkoholické sycené nápoje, s výjimkou piva, aperitivy na bázi lihovin, bylinné likéry, destiláty, destilované lihoviny, destilované nápoje, fermentované lihoviny, hořké likéry obsahující alkohol, hotové alkoholické koktejly, jedlé alkoholické nápoje, koktejly, lihové nápoje, lihoviny, lihoviny a likéry, lihoviny (alkoholické nápoje), likéry na bázi kávy, likéry ze skotské whisky, nápoje na bázi rumu, nápoje s nízkým obsahem alkoholu, nízkalkoholické nápoje, ochucené povzbuzující pálenky, předem namíchané alkoholické nápoje kromě piva, předpřipravené alkoholické nápoje, přírodní šumivá vína, rum s přidanými vitaminy, rum ze šťávy z cukrové třtiny, skotská whisky, sladová whisky, suchý alkoholizovaný mošt (cidre).

(730) **Power Drinks SE**, Pobřežní 394/12, Praha 8 - Karlín, 18600, CZ

(210) **O-531101**
(220) 11.05.2016
(320) 11.05.2016
(511) 41
(540)



(510) (41) výchova, vzdělávání, zábava a sportovní činnost, organizování konferencí, kulturních nebo vzdělávacích výstav a soutěží, vzdělávání a výuka.

(730) **Linhartova nadace**, Dlouhá 33, Praha 1 - Staré Město, 11000, CZ

(210) **O-531271**
(220) 18.05.2016
(320) 18.05.2016
(511) 20, 21, 28, 32
(540)



(510) (20) nábytek (bytové zařízení), stoly, židle, sedadla, lůžka, lehátka, křesla, postele, kování na okna (nekovové), křesla, stolký na květiny, lišty u nábytku z umělých hmot, školní nábytek, nábytkové police, police do registračních skříní, rámy, bambusové závěsy, barely (nekovové), bečky (nekovové), bedny (nekovové), bidla nekovová, boudy, pelechy, hnízda pro domácí zvířata, stojany na časopisy, části nábytku ze dřeva, čepy (nekovové), čísla domovní (kromě kovových a svítících), dávkovače ručnicků upevněné (nekovové), dekorální předměty (přenosné) spadající do této třídy, desky (stolní), desky k vystavování zboží, desky pod psací stroje, stojany na deštníky, držáky na kartáče, držáky na noviny, držáky na záclony a závěsy (kromě držáků z textilních materiálů), dřevěné rolety, dvířka k nábytku, fitinky na rakve (nekovové), gauče, háčky na oděvy (nekovové), háčky na záclony (nekovové), háčky k věšákům (nekovové), skříňky na hračky, chodítka dětská, kádě, kancelářský nábytek, kartotéky (nábytek), kazety na šperky (kromě kazet z drahých kovů), tabule s háčky na zavěšení klíčů (nekovové), stojany na klobouky, sloupky na drápání pro kočky, kolébky, kolečka k nábytku nekovová, komody kontejnery (nekovové), kontejnery přepravní (nekovové), nekovové konzole na záclony a závěsy, ozdobné závěsy z korálků, koše, košíky (nekovové), krabice ze dřeva nebo z umělých hmot, kryty ochranné proti žaru pro domácnost, křesla kačernická, podstavce na květináče, stojany na lahve, lavičky (nábytek), lávky (nekovové), lehátka skládací, lékárníčky (skříňky), lenošky, lištové rolety vnitřní, žaluzie, lůžka vodní, lůžkoviny (s výjimkou ložního prádla), stoly na masáže, matrace, matrace nafukovací, kromě matrací k léčebným účelům, obaly ochranné na oděvy, obložení nábytku (nekovové), ohrádky pro děti, opěrky na hlavu (u nábytku), ošatky, ozdoby nástěnné (bytové zařízení), ozdoby pohyblivé (ozdobné pohyblivé před mety vydávající zvuky, zpravidla zvonečky nebo tyčinky), ozdoby z umělých hmot pro potraviny, palety (nakládací, nekovové), palety na manipulaci se zbožím (nekovové), paravány (nábytek), pelesti

postelí dřevěné, stolky pojízdné pro počítače, podhlavníky, podnožky, podušky, podušky nafukovací, kromě podušek k léčebným účelům, pohovky, pohovky čalouněné s podnožkou police, police na knihy, polštáře pro domácí zvířata, poštovní schránky, kromě zděných a kovových, poutače ze dřeva nebo z umělých hmot, prádelníky (se zásuvkami), proutěné zboží, příborníky psací stoly, pultíky, pulty, rakve nekovové, rámy (na obrazy), rámy na vyšívání, ratan (nábytek), regály nekovové, registratury nekovové, reklamní předměty nafukovací, sekretáře, servírovací stolky pojízdné, schody (stupně) nekovové, schůdky pohyblivé pro nastupování cestujících (nekovové), stříbené sklo (pro výrobu zrcadel), skříně, skříňky na jídlo (spížíky) nekovové, sláma pletená (s výjimkou rohoží), sofa, spací pytle na kempování, stojany na stělné zbraně, stolky odkládací, stolky toaletní, stoly rýsovací, stoly pracovní, stoly zámečnické (nekovové), šoupátka nekovová (kromě šoupátek jako součástí strojů), špalky na krájení a sekání masa (pro řezníky), štítky (identifikační, nekovové), štíty (vývěsní) ze dřeva nebo umělých hmot, tabule vývěsní, truhlářské umělecké výrobky, truhly (nekovové), tyčky k rostlinám (nekovové), umělecká díla ze dřeva, vosku, sádry nebo umělých hmot, umělecké truhlářské výrobky, urny pohřební (nekovové), váhy na nošení břemen, vějíře, vitríny (nábytek), vycpaná zvířata (ne hračky), zámky (kromě kovových a elektrických), zástěny (nekovové), zástěny ochranné u topenišť pro domácnost (nekovové), zásuvky, zrcadla, desky skleněné pro zrcadla, žebříky ze dřeva nebo z umělých hmot, žerdě (vlajkové), židle vysoké pro děti, police, police na ručníky pro hosty; (21) náčiní a nádoby pro použití v domácnosti nebo v kuchyni, lžice, naběračky, lžice na obouvání, věšáky na oděvy, květináče nádoby spadající do této třídy (kromě nádob z drahých kovů), sklo a skleněné zboží, porcelánové a kameninové, a to suvenýry a miniatury, sklenice, číše, skleničky, jídelní, kávové a čajové servisy, misky, tácy, talíře, talířky, džbánky, džbány, vázy, vázičky, lahve, sklo surové nebo polozpracované jako upomínkové předměty, lahvičky, dárkové předměty ze skla a keramiky, upomínkové předměty a výrobky ze skla, porcelánu, kameniny a plastických hmot, které nejsou zahrnuty v jiných třídách, včetně keramických miniatur, toaletní kuřítka, talíře, sklenice na pití, rohy na pití, poháry, porcelán, otvíráky na láhve, vybavení koupelen, jmenovitě držáky mýdla, misky na mýdlo, nádoby na mýdlo, držáky na zubní kartáčky, věšáky na ručníky, držáky políček, držáky sklenic, kulaté věšáky na ručníky, vanová madla, držáky ručníků, háčky na ručníky, držáky na papírové role, soupravy kartáčů, skládající se z čistící šetky a stojanu pro ni, koše na ručníky pro hosty, obalové sklo, láhve, hřebeny a mycí houby, kartáče, čistící nástroje, hmečky, nádoby na pití, čajové konvice neelektrické (nikoliv z drahých kovů), schránky na pečivo, soupravy kuchyňského nádobí, kuchyňské hrnce, kotlíky, soupravy kořenek, solničky, slánky, pepřenky, mlýnky na pepř (ruční), kalíšky na vejce, krabice na jídlo, stojánky na jídelní listky, pokladničky na peníze, stojany na odkapávání nádobí, ramínka na oděvy, prkénka na krájení a sekání masa; (28) dřevěné hračky, loutky, maňasci, marionety, loutková divadla a divadelka, společenské, dřevěné deskové a stolní hry jako dáma, šachy, mah-jong, puzzle, vrhcáby, hra v kostky, domino, dostihy, šachovnice, hrací karty, žetony, koule, kuličky a další příslušenství her; dřevěné sportovní zboží v rámci této třídy, sportovní náčiní a nástroje spadající do této třídy, jako jsou lyže, lyže vodní, snowboardy, skateboardy, prkna na surfing a windsurfing, sáně, činky, disky, golfové hole, dřevěné gymnastické zařízení, hokejky, hráčské pálky, hůlky pro mažoretky, kulečnicková tága, kuželky, lukostřelecké náčiní, náboje a pistole na paintball, ploutve na plavání, potápění, puky hokejové, rakety s pružným výpletem a výplety pro tyto rakety, dřevěné stoly pro stolní tenis a stolní fotbal, šipky, talíře létající, terče, vosky na lyže, biliardové (kulečnickové) koule, horolezecká výstroj, sítě na motýly, rybářské náčiní spadající do této třídy, umělé vánoční stroměčky, ozdoby a stojany na vánoční stroměčky (s výjimkou osvětlení a cukrovinek), dětské hrnčířské kruhy, autíčka na hraní, automobilové modely zmenšené, balónky na hraní, bublifuk, panenky, domečky, šatičky, pokojíčky, postýlky, sací láhve pro panenky, draci létající, houpačky, hračky plyšové, hračky pohyblivé, chrasťátka, káča, vlček, koloběžky, koně houpačí, stavebnice a stavebnicové kostky, míče a míčky na hraní, pistole a pistolky jako hračky, hračky pro domácí zvířata, hry automatické (s výjimkou těch, které se uvádějí do chodu vhozením mince nebo těch, které jsou užívány výhradně s televizním přijímačem), hry elektronické (s výjimkou her, které jsou používány výhradně ve spojení s televizním přijímačem), zábavné stroje, automatické a automaty, výrobky zábavné pyrotechniky jako rachejtla, petardy, rozbušky a kapsle, divadelní a karnevalové masky, kaleidoskopy, kanadské žertíky (atrapy), žertovné předměty, konfety pro oslavy, girlandy, kouzelnické potřeby; (32) nealkoholické nápoje, minerální vody, stolní vody, soda, šumivá voda; ovocné a zeleninové džusy, šťávy a nápoje z ovocných šťáv, ovocné a zeleninové nápoje a

občerstvující šťávy, citronády, hroznový mošt, jablečný mošt, nealkoholické koktejly, ovocné výtažky, rajčatová šťáva, mošty, nealkoholické výtažky z ovoce, ovocný nektar, energetické a iontové nápoje, šumivé nápoje a jiné nealkoholické nápoje, sirupy a přípravky k výrobě nápojů, prášky na výrobu šumivých nápojů; piva, pivo, lehká piva i ležáky, sladové nápoje, výtažky z chmele na výrobu piva, zázvorové pivo, příchutě na výrobu nápojů, syrovátkové nápoje, šerbety (nápoje), voda obsahující lithium, nealkoholické aperitivy, mandlové mléko (jako nápoj), arašidové mléko (jako nápoj).

(590) Barevná

(730) **Vardanyan Vahram**, Bryusov 165a - 18, 0023 Jerevan, AM(740) **DANĚK & PARTNERS** Advokátní a patentová kancelář, Ing. Dr. Vilém Daněk Ph.D., LL.M., Vinohradská 17, Praha 2, 11000(210) **O-531874**

(220) 13.06.2016

(320) 13.06.2016

(511) 9, 35, 42

(540)

**GimmyTalk**

(510) (9) počítačový software, internetové servery, aplikační software, aplikační software pro mobilní telefony, telekomunikační software, software ve formě aplikace pro mobilní zařízení pro přijímání, přenášení a zobrazování dat, software na zobrazování a sdílení lokality uživatelů a vyhledávání, lokalizování a interakci s jinými uživateli a místy, počítačový aplikační software, jmenovitě mobilní aplikace ke stažení pro chytré telefony na vytváření sociálních sítí při použití dat na základě polohy, software pro použití v mobilním marketingu, přístroje pro zpracování informací a počítače, počítačové programy nahrané, počítačové programy s možností stažení, elektronické publikace, kromě počítačových her a interaktivních multimediálních her, softwaru pro počítačové hry a pro interaktivní multimediální hry, předem nahraných datových nosičů pro počítačové hry, souborů ke stažení pro počítače a interaktivní multimediální hry; (35) reklamní služby poskytované prostřednictvím Internetu, pronájem reklamního prostoru na Internetu, propagační činnost, reklama, šíření reklamy pro třetí osoby prostřednictvím Internetu, propagace zboží a služeb pro třetí osoby, obchodní informace prostřednictvím Internetu, kompilace dat, analyzování a zpracování dat a informačních materiálů, vyhledávání dat v počítačových souborech pro třetí osoby, inzerce reklamní, vytváření informačních studií a zpracování informací; (42) design a vývoj softwaru, instalace a údržba počítačového softwaru, pronájem počítačového softwaru, služby v oblasti programování počítačového softwaru, počítačové programy - vývoj, instalace, kopírování, údržba, pronájem, tvorba počítačových systémů a softwaru, především pro počítačové sítě pro přenos a distribuci informací, převod dat a počítačových programů (nikoli fyzický), poradenské služby vztahující se k počítačovému programování, programování počítačů pro Internet, vývoj softwarových řešení pro poskytovatele a uživatele Internetu, vývoj databází, údržba databází, poradenství v oblasti designu webových stránek, počítačem podporovaný grafický design, počítačem podporovaný design grafického videa, výzkum vztahující se k telekomunikačním technikám, vývoj interaktivního multimediálního softwaru, zakázkový návrh softwarových balíčků, služby v oblasti úprav softwaru podle požadavků zákazníka..

(730) **GimmyTalk s.r.o.**, Andělčína 503/3, Liberec IV - Perštýn, 46001, CZ(740) **RETROPATENT s.r.o.**, Mgr. Kamil Kolátor, Dobiášova 1246/29, Liberec VI, 46006

(210) **O-532126**
(220) 22.06.2016
(320) 22.06.2016
(511) 35, 36, 37
(540)

 **BEST OSTRAVA**

(510) (35) velkoobchod a maloobchod s čistícími přípravky, leštěnkami, vosky na nábytek nebo na podlahy, dezinfekčními přípravky, přípravky pro impregnaci dřeva proti vodě nebo škůdcům a s přípravky na ochranu zdiva; (36) realitní činnost, správa a údržba nemovitostí; (37) údržba nemovitostí (úklid, čištění, opravy), čištění budov (fasád, vnějších povrchů a ploch), čištění graffiti, čištění oken, čištění koberců, pronájem čistících strojů, čištění (broušení) parket a betonových podlah, praní prádla a bytového textilu, pronájem praček, žehlení prádla a bytového textilu, mandlování, opravy a údržba oděvů, bytového textilu a osobního zboží, nábytek (údržba), úklid interiérů (budov), úklid a čištění nebo mytí exteriérů (venkovní schodiště, zábradlí, chodníky, parkoviště, náměstí aj. veřejná prostranství apod.), zednické práce, klempířství, instalatérství, montáže žaluzií, tapetování, izolování proti vlhkosti, impregnace krovů, malířství, lakýrnictví a natěračství, dezinfekce, deratizace, hubení škůdců (s výjimkou pro zemědělské účely), dezinfekce a deratizace v potravinářských a zemědělských provozech.

(730) **BEST OSTRAVA s.r.o.**, Nádražní 3223/138d, Ostrava - Moravská Ostrava, 70200, CZ

(740) Ing. Iva Rylková, patentový zástupce, Polská 1525, Ostrava - Poruba, 70800

(210) **O-532538**
(220) 12.07.2016
(320) 12.07.2016
(511) 30, 35, 41, 43
(540)



(510) (30) čaj, kuromame, káva, čokoláda, cukr, sladké pečivo; (35) prodej (včetně internetového) výše uvedených výrobků ve třídě 30 a jejich příslušenství, a to čajových sáčků (jednorázových) a konviček, prodej (včetně internetového) následujících výrobků: lžičky, bombilly, teploměry, přesýpací hodiny, nerezové ohříváče, papírové filtry, papírové zip sáčky, skleněné konvice, skleněné hrnky, skleněné šálky, sítko na čaj, litinové nádoby, čajová moře, dózy na čaj, porcelánové konvice, porcelánové šálky, porcelánové hrnky, japonská keramika, kyusu, chawan, čajové soupravy, termohrnky, termosky, kelímky, french press, odměrky, lopatky na čaj, trika, zástěry pro sommeliéry, bavlněná sítko na čaj; (41) pořádání degustací (zábava), pořádání čajové akademie (vzdělávání), pořádání golfových turnajů; (43) catering, kavárenské služby, provozování kavárny, provozování čajovny, provozování čokolaterie.

(730) **Gringos & Tea s.r.o.**, Písečná 2818, Žatec, 43801, CZ

(740) JUDr. Jindřiška Šulcová, patentový zástupce, U Statku 77, Mnichovo Hradiště - Hněvousice, 29501

(210) **O-532557**
(220) 13.07.2016
(320) 13.07.2016
(511) 31, 33, 35, 41, 43, 44
(540)



(510) (31) réva vinná, bobule, čerstvé ovoce, hrozny čerstvé, chovatelské a pěstitelské produkty, krmivo pro zvířata, lihovarnický odpad pro živočišnou spotřebu, matoliny (výlisky ovoce), potrava pro dobytek, přípravky pro výkrm zvířat, rostliny, sadba, sazenice, semena rostlin, suché krmivo, výpalky vinné (zbytky od výroby vína); (33) víno, matolinové víno, alkoholické nápoje obsahující ovoce, alkoholické nápoje s výjimkou piv, alkoholické výtažky z ovoce, brandy, destilované nápoje, pálenky, digestiva (likéry a pálenky), digestiva (likéry hořké), hruškový mošt (s alkoholem), jablečné mošty (s alkoholem), lihoviny, likéry; (35) analýzy nákladů, analýzy nákupních cen a velkoobchodních cen, distribuce vzorků zboží, hospodářské nebo ekonomické prognózy, marketingové studie, obchodní nebo podnikatelské informace, obchodní nebo podnikatelský průzkum, obchodní průzkum, obchodní reklama pro třetí osoby, odborné obchodní poradenství, organizování výstav (komerčních nebo reklamních), personální poradenství, podnikové poradenství a obchodní management, pomoc při řízení obchodní činnosti, poradenství při vedení podniků, poradenství v obchodní činnosti, pořádání veletrhů pro obchodní a reklamní účely, poskytování obchodních nebo podnikatelských informací, poskytování pomoci při řízení obchodních nebo průmyslových podniků, posuzování efektivnosti provozu a racionalizace práce, profesionální obchodní nebo podnikatelské poradenství, pronájem reklamních materiálů, pronájem reklamních ploch, průzkum trhu, průzkum veřejného mínění, předvádění zboží, reklama, reklama (propagace), reklama on-line v počítačové síti, reklamní agentury, rozšiřování reklamních materiálů zákazníkům (letáky, prospekty, tisky, vzorky), rozšiřování reklamních nebo inzertních materiálů, rozšiřování vzorků zboží, řízení (poradenské služby obchodní nebo podnikatelské), služby a poradenství v obchodní činnosti, styky s veřejností, systemizace informací do počítačových databází, vedení kartoték v počítači, vydávání reklamních nebo náborových, propagačních a inzertních textů, vydávání, zveřejňování, oznámení, vyhlášení, publikování reklamních textů, zaslání reklamních materiálů zákazníkům, zpracování textů; (41) informace o možnostech zábavy, korespondenční kurzy, organizování a vedení seminářů, organizování kulturních nebo vzdělávacích výstav, organizování plesů, organizování představení (manažerské služby), organizování vzdělávacích a zábavných soutěží, organizování živých vystoupení, plánování a organizování večírků, pořádání a řízení pracovních setkání (školení), pořádání soutěží krásy, poskytování on-line elektronických publikací (bez možnosti stažení), praktické cvičení, praktický výcvik, psaní scénářů, služby pro oddech a rekreace, školení (pořádání a řízení), školení, vyučování, televizní zábava, výcvik (instruktážní), výcvik (výchovný), vydávání elektronických knih a časopisů on-line, vydávání textů, s výjimkou reklamních nebo náborových, vyučování (instruktážní služby), vyučování (výchovné služby), vyučování (výuka), vyučování, vzdělávání, vzdělávací informace, vzdělávání (výchovné služby), zkoušení a přezkoušení, zpravodajské služby, pořádání výstav a festivalů pro kulturní účely; (43) penziony, pronajímání jednacích místností, restaurace, rezervace hotelů, rezervace penzionů, ubytovací služby (hotely, penziony); (44) léčení stromů, ničení plevelu, ničení škůdců v zemědělství, pronájem zemědělských nástrojů a zařízení, rostlinné školky.

(730) **Lednicko valtický areál, z. s.**, Cihlářská 312, Lednice, 69144, CZ

(740) JUDr. Jindřiška Šulcová, patentový zástupce, U Statku 77, Mnichovo Hradiště - Hněvousice, 29501

(210) **O-532572**

(220) 14.07.2016

(320) 14.07.2016

(511) 18, 35

(540)

CROSS BOOT

(510) (18) ochranná bota na koňská kopyta; (35) obchodní činnost s výrobky ve tř. 18, reklama a propagace výrobku.

(730) **Vostatková Alena**, Zdislavice 105, Zdislavice, 25764, CZ

(210) **O-532716**

(220) 21.07.2016

(320) 21.07.2016

(511) 35, 41, 43

(540)



(510) (35) propagační činnost, reklama, pomoc při řízení obchodní činnosti; (41) zábava, sportovní a kulturní aktivity; (43) služby zajišťující stravování a nápoje, dočasné ubytování, restaurace, hospody, bary, kavárny a bufety, samoobslužná restaurace, automaty rychlého občerstvení, pronájem jednacích místností, motely, penziony, noclehárny, služby vztahující se k vyřízení rezervace ubytování, půjčování židlí, stolů, prostírání a nápojového skla.

(730) **Tower Consulting Group s.r.o.**, Hálkova 34, Plzeň - Jižní Předměstí, 30100, CZ

(740) **AK Zelenková Ottová**, JUDr. Helena Zelenková Ottová, Jiráskovo náměstí 47/27, Plzeň, 32600

(210) **O-532778**

(220) 26.07.2016

(320) 26.07.2016

(511) 35, 39, 43

(540)



(510) (35) propagační činnost, reklama, pomoc při řízení obchodní činnosti, obchodní administrativa, kancelářské práce; (39) doprava, balení a skladování zboží, organizování cest; (43) služby zajišťující stravování a nápoje, dočasné ubytování.

(590) Barevná

(730) **Brasil CZ, s.r.o.**, Zdikovská 2993/130, Praha 5 - Smíchov, 15000, CZ

(210) **O-532833**

(220) 27.07.2016

(320) 27.07.2016

(511) 9, 10

(540)



(510) (9) letecké ochranné oděvy, ochranné protipožární oděvy, ochranné oděvy proti ohni, ochranné oděvy a chrániče těla, ochranné oděvy pro prevenci úrazů i ochranné oděvy z balistických odolných materiálů, ochranné oděvy proti nehodám a zranění záření a ohni, ochranné oděvy proti úrazům, radiaci a ohni, ochranné pracovní oděvy (na ochranu proti nehodám), tepelné ochranné pomůcky (oděvy), ochranné brýle, ochranná obuv, ochranná pracovní obuv, ochranné rukavice; (10) ochranné oděvy pro lékařské účely, ochranné oděvy pro chirurgické účely.

(590) Barevná

(730) **OTAVAN WORKWEAR s.r.o.**, Jeremiášova 2722/2b, Praha 5, 15500, CZ

(210) **O-532996**

(220) 04.08.2016

(320) 04.08.2016

(511) 16, 28, 35, 41

(540)



(510) (16) papír, plakáty, plány, herní plány, skládanky, obtisky, pouzdra, krabice a obaly z papíru a umělých hmot, papírové učební pomůcky, sešity, tašky, časopisy, papírovina, papírové ubrusy, papírové pásky, periodické a neperiodické publikace, alba, blahopřání, billboardy - v rámci této třídy, brožury, programy, (tiskoviny), diplomy, dopisní papír, formuláře, fotografie, informační produkty na papírových nosičích, kalendáře, katalogy, knihy, komiksy, letáky, obtisky, psací potřeby, pera, plakáty, psací podložky, papírové podložky na stůl, pohlednice, poštovní známky, prospekty, příručky, publikace, razítka, reklamní, propagační a užitkové výrobky z papíru, samolepky (papírnické výrobky), tiskopisy, tiskoviny, tužky, držátka na tužky, papírové ubrusy, papírové vložky, papírenské výrobky, vzorky pro výšivky, vystřihovánky, tašky papírové a plastové jako obaly, záložky do knih, zápisníky; (28) karty na hraní, vykládací karty, hlavolamy, individuální a společenské hry, stolní společenské hry, karetní hry, puzzle, pexesa, hrací plány, domina, speciální hry určené pro rozvoj dětských znalostí, dovedností a schopností, stavebnice a hračky z plyše, dřeva, umělých hmot, z papíru a kartonu, hrací kostky, hrací karty, pouzdra a krabice vyplněné herními předměty; (35) maloobchodní a velkoobchodní služby, zprostředkování interaktivního obchodu pomocí globálních komunikačních sítí (internet), shromažďování různého zboží pro třetí osoby (kromě jejich přepravy) za účelem umožnění spotřebitelům, aby si tyto výrobky mohli pohodlně prohlížet a nakupovat, elektronický obchod prostřednictvím internetu (online-shop), vše výše uvedené s následujícími výrobky: chemické výrobky určené pro průmysl, vědu a fotografii, jakož i pro zemědělství,

zahradnictví a lesnictví, umělé pryskyřice v surovém stavu, plastické hmoty v surovém stavu, hnojiva pro půdu, hasící přístroje (složení), prostředky pro kalení a letování kovů, chemické výrobky určené ke konzervování potravin, tříslicí materiály, lepidla pro průmysl, barvy, nátěry, laky, ochranné výrobky proti korozi a proti deterioraci dřeva, barviva, mořidla, přírodní pryskyřice v surovém stavu, kovy listkové a práškové pro malíře, dekoratéry a umělce, přípravky pro bělení a jiné prací prostředky, přípravky pro čištění, leštění, odmašťování a broušení, mýdla, parfumerie, vonné oleje, kosmetika, vlasové vody (lotions), zubní pasty, průmyslové oleje a tuky, mazadla, výrobky pro pohlcování, zavlažování a vázání prachu, paliva včetně benzínu pro motory a osvětlovací látky, svíčky a knoty, farmaceutické a veterinářské výrobky, hygienické výrobky pro léčebné účely, dietní potraviny a dietetické přípravky pro léčebné nebo veterinární účely, potravní doplňky pro lidskou potřebu a pro zvířata, náplasti, obvazový materiál, materiály pro plombování zubů a pro zubní otisky, dezinfekční přípravky, výrobky pro hubení škodlivých zvířat, fungicidy, herbicidy, obecné kovy a jejich slitiny, kovové stavební materiály, kovové stavební materiály neelektrické, kovové potřeby zámečnické a klempířské, kovové trubky, sejfy, rudy, obráběcí stroje, motory (s výjimkou motorů pro pozemní vozidla), spojky a transmisní zařízení mimo ty, které jsou pro pozemní vozidla, zemědělské nástroje, kromě nástrojů poháněných ručně, líhně pro vejce, prodejní automaty, nářadí a nástroje s ručním pohonem, nože, vidličky a lžíce, sečné zbraně, břitvy, přístroje a nástroje vědecké, námořní, geodetické, fotografické, filmové, optické, přístroje pro vážení, měření, signalizaci, kontrolu (inspekci), záchranu a přístroje pro vyučování, přístroje a nástroje pro vedení, přepínání, přeměnu, akumulaci, regulaci nebo řízení elektrického proudu, přístroje pro záznam, převod, reprodukci zvuku nebo obrazu, nosiče dat magnetické, záznamové disky, kompaktní disky, DVD a ostatní digitální záznamové nosiče, ústrojí pro přístroje na mince, pokladny registrační, kalkulačky, zařízení na zpracování dat, počítače, počítačový software, hasící přístroje, přístroje a nástroje chirurgické, zubní a veterinářské, umělé údy, oči a zuby, ortopedické potřeby, materiál na sešívání ran, přístroje pro osvětlení, topení, výrobu páry, pro vaření, přístroje chladící, pro sušení, ventilaci, rozvod vody a sanitární zařízení, dopravní prostředky vzdušné nebo vodní, střelné zbraně, střelivo (munice) a střely, výbušniny, ohňostroje, vzácné kovy a jejich slitiny, pozlacené nebo postříbřené výrobky, klenoty, bižuterie, drahokamy, hodinářské potřeby a chronometrické přístroje, hudební nástroje, papír, lepenka, tiskářské výrobky, potřeby pro knižní vazby, fotografie, papírenské zboží, lepidla pro papírenství nebo domácnost, materiál pro umělce, štětce, psací stroje a kancelářské potřeby (vyjímaje nábytek), učební a vyučovací pomůcky s výjimkou přístrojů, plastické obaly, tiskařské typy, štočky, kaučuk, gutaperča, guma, azbest, slída, polotovary z plastických hmot, materiály těsnící, ucpávací a izolační, ohebné trubky nekovové, kůže a její imitace, zvířecí kůže, usně, kufry a cestovní tašky, deštníky a slunečníky, vycházkové hole, biče, jezdecké postroje a sedla, stavební materiály nekovové, neohebné trubky nekovové pro stavebnictví, asfalt, směla, přenosné konstrukce nekovové, nekovové pomníky, nábytek, zrcadla, rámy, dřevěné výrobky, výrobky z přírodních materiálů zejména ze slonoviny, želvoviny, jantaru, perleti, mořské pěny a jejich náhražek, pomůcky a nádoby pro kuchyň, hřebeny a mycí houby, kartáče (s výjimkou štětců), materiály pro výrobu kartáčů, čisticí potřeby, drátky na čištění parket, sklo surové nebo opracované (s výjimkou stavebního skla), sklo, porcelán a majolika, lana, provazy, síťky, stany, plachty, plachtoviny, pytle, materiál na vycpávky (s výjimkou kaučuku nebo plastických hmot), textilní materiály ze surových vláken, vlákna pro textilní účely, textil a textilní zboží, povlečení, ubrusy, oděvy, obuv, kloboučnické zboží, krajky a výšivky, stuhu a tkaničky, knoflíky, háčky a očka, poutka – galanterie, špendlíky a jehly, umělé květiny, koberce, rohožky, rohože, linoleum a jiné obklady podlah, tapety na stěny nikoliv textilní, hry, hračky, potřeby pro gymnastiku a sport, vánoční ozdoby, maso, ryby, drůbež a zvířata, masové výtažky, konzervované, mražené, sušené a vařené ovoce a zelenina, želé, džemy, kompoty, vejce, mléko a mléčné výrobky, jedlé oleje a tuky, káva, čaj, kakao a kávové náhražky, rýže, tapioka a ságo, mouka a obilninové přípravky, chléb, pečivo a cukrovinky, polevy, cukr, med, melasa, droždí, prášek do pečiva, sůl, hořčice, ocet, omáčky (chuťové přísady), koření, zmrzlina, zrní a zemědělské, zahradnické a lesní produkty, živá zvířata, čerstvé ovoce a zelenina, semena, rostliny a květiny, krmiva pro zvířata, slad, piva, minerální vody, šumivé nápoje a jiné nápoje nealkoholické, nápoje a šťávy ovocné, sirupy a jiné přípravky k zhotovování nápojů, alkoholické nápoje (s výjimkou pív), tabák, potřeby pro kuřáky, zápalky, inzercie, organizování a zajišťování obchodních předváděcích akcí výrobků a služeb, obchodní nebo podnikatelské informace, pomoc, poradenství a

poskytování konzultací v obchodní činnosti, reklamní a propagační činnost, zprostředkování reklamní činnosti, organizování komerčních a reklamních výstav, rozšiřování vzorků zboží, obchodní pomoc pro výrobky uvedené výše ve třídách 16 a 28, správa obchodních zájmů třetích osob, vypracování statistických přehledů, poradenství v oblasti organizace a ekonomiky podnikání, marketing, průzkum a analýzy trhů, distribuce zboží k reklamním účelům, rozmnožování dokumentů, direct mailing, on-line reklama na datové komunikační síti, on-line inzercie, zajištění a realizace reklamních kampaní, předváděcí činnost pro obchodní a reklamní účely, personální poradenství, export a import, služby v oblasti administrativní správy a služby organizačně hospodářské povahy, vše v rámci této třídy; (41) činnosti společenského, kulturního a sportovního charakteru, služby vyučovací, výchovné, vzdělávací a zábavní včetně pořádání zábavních kurzů, symposií a konferencí, doprovodné výstavy k výchovným a vzdělávacím účelům, provozování pracovních diskusních a zájmového klubu (výchovně-zábavní služby), zprostředkování demonstrace a výuky pravidel her pro pobavení, též karetních her, nakladatelská a vydavatelská činnost, organizování společenskoo-kulturních akcí, organizování soutěží a her pro výchovné, vzdělávací, kulturní a zábavní účely, organizování slavností pro výchovné, vzdělávací, kulturní a zábavní účely, organizování přehlídek pro výchovné, vzdělávací, kulturní a zábavní účely, obstaravatelská, zprostředkovatelská a poradenská činnost ve výše uvedených oborech spadajících do třídy 41.

- (730) **Veverka Robert**, Pekařská 3128, Frýdek-Místek, 73801, CZ
(740) Ing. Petra Bárová Ph.D., Soukromá 261, Václavovice, 73934

- (210) **O-533055**
(220) 08.08.2016
(320) 08.08.2016
(511) 16, 35, 40, 42
(540)



- (510) (16) tiskoviny všeho druhu, noviny, časopisy, knihy, katalogy, reklamní tiskoviny, firemní tiskoviny, vizitky, obálky, firemní papíry, účetní dokumenty, fotografie, letáky, brožury, kalendáře, diáře, vstupenky, papírové etikety, plakáty, velkoplošné tiskoviny, přání, pohlednice, dopisní papíry, mapy, karty, papír všeho druhu, karton, papírové a kartónové obaly, školní a psací potřeby v rámci této třídy, reklamní předměty v rámci této třídy; (35) reklamní a marketingové činnosti, automatizované i ruční zpracování obchodních dat, správa obchodních dat, administrativní práce, obchodní poradenství, ekonomické a organizační poradenství, maloobchodní, velkoobchodní a elektronický prodej tiskových produktů, papírových výrobků a reklamních předmětů; (40) tisk, tiskové služby všeho druhu, služby tiskáren spadající do této třídy, zpracování materiálů, zejména papíru, textilu a plastu, povrchová úprava materiálů, gravírování, laminace materiálů, potisk výrobků, poskytování informací a konzultace v oblasti tisku, pronájem tiskové techniky, recyklace materiálů, zprostředkování v polygrafických službách; (42) počítačová grafika (služby), grafické práce, počítačové programování, tvorba webových stránek, webhosting, průmyslový design, grafický design, pronájem výpočetní techniky, poskytování informací a konzultace v oblasti počítačové grafiky, designu, informačních technologií a výpočetní techniky.
(590) Barevná
(730) **Král Karel**, Na Sídlišti 190, Královské Poříčí, 35601, CZ
Vokoun Jakub, Počernická 592/36, Karlovy Vary - Rybáře, 36005, CZ
(740) Ing. Jiří Štělák, Šumberova 42, Praha 6, 16200

(210) **O-533060**
(220) 08.08.2016
(320) 08.08.2016
(511) 16, 35, 41
(540)



(510) (16) nosiče informací všeho druhu v rozsahu třídy 16, papírové obaly, obaly z plastů náležející do této třídy, tiskárenské výrobky, zejména etikety, reklamní a propagační materiály, informační letáky a brožury, katalogy, vstupenky, fotografie, plakáty, to vše v oblasti výstavnictví; (35) výstavy a veletrhy pro obchodní a reklamní účely, jejich organizování a pořádání, odborné poradenství, vztahující se k organizování komerčních výstav a veletrhů, inzertní, reklamní a propagační služby, poskytování pomoci při provozu obchodu, včetně zprostředkování obchodních a obchodně personálních záležitostí, marketing, průzkumy a analýzy trhu; (41) organizování a pořádání výstav a veletrhů ke kulturním a vzdělávacím účelům, odborné poradenství, vztahující se k organizování výstav a veletrhů ke kulturním a vzdělávacím účelům, organizování a pořádání soutěží, zábavné soutěže, soutěže krásy, sportovní a kulturní aktivity.

(590) Barevná
(730) **INCHEBA EXPO PRAHA spol. s r.o.**, Areál Výstaviště 67, Praha 7, 17000, CZ

(210) **O-533084**
(220) 09.08.2016
(320) 09.08.2016
(511) 35, 36, 41
(540)



(510) (35) agenturní služby zaměřené na propagaci sportovních osobností, agentury pro export a import, agentury pro práci s veřejností, asistence managementu obchodních společností, dodavatelské služby pro třetí osoby (nákup výrobků a služeb pro jiné podniky), event marketing (získávání zákazníků pořádáním akcí), konzultace v oblasti lidských zdrojů, konzultace v oblasti obchodního managementu a poradenské služby, konzultace v oblasti personálního managementu, marketingové poradenské služby, obchodní poradenství pro jednotlivce, obchodní poradenství pro firmy, organizace a management obchodních motivačních a věrnostních programů; (36) charitativní sbírky, charitativní služby, jmenovitě finanční služby, charitativní služby v oblasti peněžních darů, filantropické služby týkající se peněžních darů, organizování sbírek, služby v oblasti programů týkajících se benefičních příspěvků, vydávání hodnotových poukazů v souvislosti s motivačními programy, vydávání hodnotových poukazů ve formě dárkových poukazů; (41) akademie (vzdělávání), cvičení (praktické ukázky), dálkové kurzy, dálkové vzdělávání, další vzdělávání, hodiny pohybových aktivit, individuální výuka (vzdělávání), informace o výchově, vzdělávání a výuce, informační služby v oblasti škol, informační služby týkající se sportu, informační služby vztahující se ke vzdělávání, instruktážní kurzy vztahující se ke sportovním aktivitám, kongresy (organizování a pořádání kongresů), konzultace ohledně vzdělávání, konzultace týkající se fyzické kondice,

konzultace v oblasti plánování večírků, konzultace v oboru plánování zvláštních akcí, konzultační služby v oblasti vzdělávání, konzultační služby vztahující se ke školení zaměstnanců, koučování, kurzy osobního rozvoje, kulturní aktivity, lékařské vzdělávání a výuka, letní tábory (zábava a vzdělávání), odborné konzultace vztahující se ke vzdělávání, odborné školící služby, odborné vzdělávání v oblasti prevence zdravotních problémů, odborné vzdělávání v oblasti zdraví a wellness, organizace golfových turnajů, organizace kulturních, zábavních a sportovních akcí, organizace seminářů, organizování a pořádání kongresů, organizování a pořádání konferencí, organizování a řízení vzdělávacích seminářů, organizování akcí pro účely zábavy, organizování jazykových kurzů, organizování konferencí, výstav a soutěží.

(590) Barevná
(730) **Nadační fond La Vida Loca**, Americká 177/35, Praha 2, 12000, CZ

(210) **O-533113**
(220) 10.08.2016
(320) 10.08.2016
(511) 35, 41
(540)

#NEMUZESTOZASTAVIT

(510) (35) marketing, průzkum trhu a marketingová studia, on-line prezentace a inzercie v počítačové síti internet, vydávání a rozšiřování reklamních anebo náborových textů, propagačních a inzertních tiskovin, poskytování reklamních a propagačních služeb a činností, předvádění zboží, předvádění (služby modelek) pro reklamní účely a podporu prodeje, nábor zaměstnanců, služby v oblasti řízení lidských zdrojů (HR), styky s veřejností (public relations); (41) služby v oblasti grafických úprav pro jiné než reklamní účely, organizace a pořádání koncertů, zábavních a kulturních akcí a představení.

(730) **BubbleStar CZ s.r.o.**, Koněvova 2660/141, Praha 3 - Žižkov, 13000, CZ

(210) **O-533210**
(220) 15.08.2016
(320) 15.08.2016
(511) 14
(540)



(510) (14) drahé kameny, šperky.
(730) **ALMAX Jewellery s.r.o.**, Přepeská 1302, Turnov, 51101, CZ
(740) Patentová a známková kancelář Novotný, Ing. Jaroslav Novotný, Římská 45/2135, Praha 2, 12000

(210) **O-533212**
(220) 15.08.2016
(320) 15.08.2016
(511) 20, 37, 39
(540)

MEROPE

(510) (20) nábytek, kancelářský nábytek, sedací nábytek, kancelářské a jiné židle; (37) instalace, servis a opravy nábytku a kancelářských židlí; (39) doprava, přeprava, balení zboží, zásilková služba - zaslání zásilek.
(730) **OFFICE PRO professional s.r.o.**, Labuť 1110/29, Bilovec, 74301, CZ

(740) Chytilová & spol., patentová kancelář, s.r.o., Mgr. Michaela Chytilová,
Revoluční 725/11, Praha 1 - Staré Město, 11000

(210) **O-533213**
(220) 15.08.2016
(320) 15.08.2016
(511) 20, 37, 39
(540)

LACERTA

(510) (20) nábytek, kancelářský nábytek, sedací nábytek, kancelářské a jiné židle; (37) instalace, servis a opravy nábytku a kancelářských židlí; (39) doprava, přeprava, balení zboží, zásilková služba - zaslání zásilek.
(730) **OFFICE PRO professional s.r.o.**, Labuť 1110/29, Bílovec, 74301, CZ
(740) Chytilová & spol., patentová kancelář, s.r.o., Mgr. Michaela Chytilová,
Revoluční 725/11, Praha 1 - Staré Město, 11000

(210) **O-533324**
(220) 18.08.2016
(320) 18.08.2016
(511) 9, 12, 28
(540)



(510) (9) plavecké brýle, šnorchly pro potápěče, potápěčské masky, lyžařské brýle, ochranné sportovní helmy; (12) jízdní kola, svítidla na jízdní kola, rychloměry pro jízdní kola, brašny na jízdní kola, zvonky na jízdní kola, duše na jízdní kola, pneumatiky na jízdní kola, nosiče tašek na jízdní kola, pumpy pro jízdní kola a motocykly, koloběžky (vozidla); (28) hokejky na lední hokej, hokejky na florbal, softbalové míčky, basebalové míčky, míčky pro raketové sporty, síť na míčové hry, páčky na míčové hry, rakety, pouzdra na rakety, frisbee disky, ploutve na plavání, plovací pomůcky na plavání, sáně (sportovní předměty), saně, sánky (rekreační vybavení), boby, lyže, lyžařské hole, vaky na lyže, vosk na lyže, vázání na alpinistické lyže, koloběžky, jízdní kola (hračky), chrániče holení (sportovní potřeby), chrániče na kolena (sportovní potřeby), dětské píšťalky, pumpičky na míče, tašky na sportovní potřeby.
(730) **HS SPORT s.r.o.**, Železniční 483/3, Praha 10, 10000, CZ
(740) Ing. Libor Markes, patentový zástupce, Grohova 54, Brno, 60200

(210) **O-533381**
(220) 19.08.2016
(320) 19.08.2016
(511) 37
(540)



(510) (37) demolice budov, dozor nad stavbami, informace o opravách, izolování staveb, konzultace ve stavebnictví, pronájem bagrů a rypadel, pronájem buldozerů, pronájem stavebních strojů a zařízení, stavební dozor, stavební informace, stavebnictví, stavitelství, zednické služby.

(730) **Deml Martin Ing.**, Moldavská 13, Praha 10, 10100, CZ
(740) **LEGALE** Advokátní kancelář Mimochoдек & spol. s r.o., Mgr. Petr Mimochoдек, Mánesova 752/10, Praha 2, 12000

(210) **O-533385**
(220) 19.08.2016
(320) 19.08.2016
(511) 3, 5
(540)

NEOPHYTIOL

(510) (3) neléčivé kosmetické přípravky, masti (neléčivé), dermatologické krémy (jiné než léčivé); (5) léčiva, farmaceutické přípravky k prevenci zánětlivých nemocí, léčivé masti, léčivé tělové krémy, léčivé spreje, dětské krémy (léčivé), protizánětlivé gely.
(730) **Ružička Dag**, Pellicova 25, Brno, 60200, CZ
(740) Václav Müller, patentový zástupce, Filipova 2016, Praha 4, 14800

(210) **O-533540**
(220) 26.08.2016
(320) 26.08.2016
(511) 2, 17, 19
(540)

COLORLAK - stačí jeden nátěr

(510) (2) barvy, laky, vodou ředitelné silnovrstvé lazurovací laky, emaily, fermeže, nátěrové laky, ředidla do nátěrových látek, barev a laků, technická rozpouštědla, zlatolaky, tmely a pojiva zařazené do tř. 2, barviva, mořidla, ochranné prostředky proti rzi kovů a hnilobě dřeva zařazené do tř. 2, práškové nátěrové látky, práškové barvy, impregnační prostředky na dřevo a na beton zařazené do tř. 2, mořidla na dřevo, elektroforézní nátěrové látky, aditiva pro nátěrové hmoty, interiérové barvy; (17) izolační nátěrové a nástřikové hmoty, nástřikové hmoty na bázi organických pojiv a organických plnidel; (19) nátěrové hmoty fasádní, nátěrové hmoty pro stavební účely, omítkoviny, maltovinová pojiva, lité podlahy, asfaltové nátěry, stavební nástřikové hmoty na bázi organických pojiv a organických plnidel, lepicí a šterkové hmoty pro stavební účely.
(730) **COLORLAK, a.s.**, Tovární 1076, Staré Město, 68603, CZ
(740) Ing. Zdeněk Kučera, Dlouhá 207 (P.O.Box 92), Slušovice, 76315

(210) **O-533542**
(220) 26.08.2016
(320) 26.08.2016
(511) 1, 2, 17, 19
(540)

COLORLAK - barvy, které vydrží

(510) (1) tmely pro průmyslové užití spadající do této třídy, tmely na vyrovnávání povrchů spadající do této třídy, tmely opravárenské spadající do této třídy, tmely opravárenské na bázi epoxidů, polyesterů, polyuretanů (polyisokyanáty a polyoly), polyolefinů, akrylátů a metylmetakrylátů, novolaků, epoxyuretanů; (2) barvy, laky, vodou ředitelné silnovrstvé lazurovací laky, emaily, fermeže, nátěrové laky, ředidla do nátěrových látek, barev a laků, technická rozpouštědla, zlatolaky, tmely a pojiva zařazené do tř. 2, barviva, mořidla, ochranné prostředky proti rzi kovů a hnilobě dřeva zařazené do tř. 2, práškové nátěrové látky, práškové barvy, impregnační prostředky na dřevo a na beton zařazené do tř. 2, mořidla na dřevo, elektroforézní nátěrové látky, aditiva pro nátěrové hmoty, interiérové barvy; (17) izolační nátěrové a nástřikové hmoty, nástřikové hmoty na bázi organických pojiv a organických plnidel; (19) nátěrové hmoty fasádní, nátěrové hmoty pro stavební účely, omítkoviny, maltovinová pojiva, lité podlahy, asfaltové nátěry, stavební nástřikové hmoty na bázi organických pojiv a organických plnidel, lepicí a šterkové hmoty pro stavební účely.

(730) **COLORLAK, a.s.**, Tovární 1076, Staré Město, 68603, CZ
(740) Ing. Zdeněk Kučera, Dlouhá 207 (P.O.Box 92), Slušovice, 76315

(210) **O-533595**
(220) 30.08.2016
(320) 30.08.2016
(511) 41, 44
(540)



(510) (41) informace o výchově a vzdělávání, trénink kvantové tantry, výuka kvantové tantry, realizace školení a seminářů kvantové tantry, realizace kurzů kvantové tantry, koučink, meditační školení, vedení meditačních sezení; (44) terapeutické služby, fyzická a duševní rehabilitace, psychologické poradenství, vývoj individuálních programů fyzické a duševní rehabilitace pomocí kvantové tantry.

(590) Barevná
(730) **Michal Tomáš**, Jáchymova 27/4, Praha 1, 11000, CZ
(740) Mgr. Michal Křížka, Petřská 1136/12, Praha 1, 11000

(210) **O-533623**
(220) 01.09.2016
(320) 01.09.2016
(511) 35, 43
(540)

LA BOTTEGA

(510) (35) maloobchodní a velkoobchodní služby týkající se potravin; (43) služby zajišťující stravování a nápoje.

(730) **Wine Time s.r.o.**, Kubelíkova 1189/29, Praha 3, 13000, CZ

(210) **O-533708**
(220) 06.09.2016
(320) 06.09.2016
(511) 5, 9, 35, 44
(540)



(510) (5) farmaceutické výrobky, hygienické výrobky pro léčebné účely; (9) přístroje a nástroje optické; (35) propagační činnost, reklama, pomoc při řízení obchodní činnosti, obchodní administrativa, kancelářské práce; (44) lékařské služby.

(730) **Oftex, s.r.o.**, Loretánské náměstí 102/8, Praha 1 - Hradčany, 11800, CZ

(210) **O-533709**
(220) 06.09.2016
(320) 06.09.2016
(511) 5, 9, 35, 44
(540)



(510) (5) farmaceutické výrobky, hygienické výrobky pro léčebné účely; (9) přístroje a nástroje optické; (35) propagační činnost, reklama, pomoc při řízení obchodní činnosti, obchodní administrativa, kancelářské práce; (44) lékařské služby.

(730) **Oftex, s.r.o.**, Loretánské náměstí 102/8, Praha 1, 11800, CZ

(210) **O-533756**
(220) 07.09.2016
(320) 07.09.2016
(511) 25, 40, 42
(540)



(510) (35) maloobchodní a velkoobchodní služby týkající se potravin; (43) služby zajišťující stravování a nápoje.

(730) **Wine Time s.r.o.**, Kubelíkova 1189/29, Praha 3, 13000, CZ

(210) **O-533708**
(220) 06.09.2016
(320) 06.09.2016
(511) 5, 9, 35, 44
(540)



(510) (5) farmaceutické výrobky, hygienické výrobky pro léčebné účely; (9) přístroje a nástroje optické; (35) propagační činnost, reklama, pomoc při řízení obchodní činnosti, obchodní administrativa, kancelářské práce; (44) lékařské služby.

(510) (25) kalhoty, kombinézy pracovní, kostýmy, obleky, košile, kravaty, manžety, oblečení, saka, sandály, svetry, svrchní kabáty, převlečníky - kabáty, šály, šály na krk, šátky kolem krku, šátky, ramínka u dámského prádla, šle, šněrovací boty, trička, obuv, obuv sportovní, oděv svrchní, opasky, pásky ke kalhotám, plastróny - nevázané kravaty, pláště, podpatky pro obuv, podešve pro obuv, podrážky, podešve vnitřní, vložky hotové konfekční - jako součást oděvu, podvazky k ponožkám, ponožky, spodní prádlo, spodní prádlo pohlcující pot, pulovry, pytle na oděvy, rukavice; (40) dámské krejčovství, úprava oděvů, pánské krejčovství; (42) oděvní návrhářství.

(590) Barevná
(730) **Habas Tomáš Ing.**, Kamenná 196/22, Brno, 63900, CZ

(210) **O-533770**
(220) 07.09.2016
(320) 07.09.2016
(511) 12, 28, 35
(540)

AGOGS

(510) (12) jízdní kola s elektrickým pohonem - skládací elektrokola, městská elektrokola, horská elektrokola, cestovní elektrokola, součásti elektrokol uvedené v této třídě, jízdní kola a jejich součásti uvedené v této třídě, elektrická vozítka; (28) sportovní potřeby a jejich součásti uvedené v této třídě; (35) velkoobchodní, maloobchodní a elektronický prodej elektrokol, jízdních kol a sportovních potřeb, reklamní a marketingová činnost,

průzkumy trhu, reklamní a prodejní akce, administrativní práce, automatizované i ruční zpracování dat, správa a prodej obchodních dat, organizační, ekonomické a podnikatelské poradenství, obchodní zastoupení jiných podnikatelských subjektů, obchodní poradenství a poskytování obchodních informací.

(730) **ekolo.cz s.r.o.**, Keltská 348, Statenice, 25262, CZ
(740) Ing. Jiří Střelák, Šumberova 42, Praha 6, 16200

(210) **O-533786**
(220) 07.09.2016
(320) 07.09.2016
(511) 32
(540)

(510) (32) nealkoholické nápoje sycené i nesycené, minerální vody, nápoje energetické, ovocné a zeleninové šťávy (nápoje), nealkoholické ovocné nektary, sirupy, koncentráty a jiné přípravky na výrobu nápojů, nealkoholické nápoje na bázi koly, koly, nealkoholická piva.

(730) **Kopenec Jiří Mgr.**, Tovární 9, Střelské Hoštice, 38715, CZ
(740) Ing. Jana Holpučová, Na Bělidle 3, Praha 5, 15000

(210) **O-533793**
(220) 08.09.2016
(320) 08.09.2016
(511) 13, 41
(540)

(510) (13) pyrotechnické výrobky, ohňostroje, rachejtle a prskavky, bengálské ohně; (41) živá taneční vystoupení, taneční, hudební a dramatická vystoupení, produkce zábavních představení s tanečníky, zábava ve formě světelných show, estrády.

(590) Barevná
(730) **Křištof Tomáš**, Studená 9, Brno, 63800, CZ

(210) **O-533795**
(220) 08.09.2016
(320) 08.09.2016
(511) 25
(540)

(510) (25) oděvy, prádlo, zejména dámské šaty, kostýmy (maškarní), sukně.
(730) **VM Style s.r.o.**, Úprkova 683, Strážnice, 69662, CZ

(210) **O-533798**
(220) 08.09.2016
(320) 08.09.2016
(511) 3, 5
(540)

Maxivitalis B17 therapy

(510) (3) parfumerie, vonné oleje, kosmetika, hygienické přípravky; (5) farmaceutické výrobky, hygienické výrobky pro léčebné účely, dietní potraviny a dietetické přípravky pro léčebné účely, doplňky stravy, potravní doplňky pro lidskou potřebu.

(730) **PQ PARTNERS LIMITED**, Athinon 5, Nicosia, CY
(740) JUDr. Tomáš Vymazal, advokát, Wellnerova 1322/3C, Olomouc, 77900

(210) **O-533799**
(220) 08.09.2016
(320) 08.09.2016
(511) 3, 5
(540)

vlasové hnojivo

(510) (3) parfumerie, vonné oleje, kosmetika, hygienické přípravky; (5) farmaceutické výrobky, hygienické výrobky pro léčebné účely, dietní potraviny a dietetické přípravky pro léčebné účely, doplňky stravy, potravní doplňky pro lidskou potřebu.

(730) **PQ PARTNERS LIMITED**, Athinon 5, Nicosia, CY
(740) JUDr. Tomáš Vymazal, advokát, Wellnerova 1322/3C, Olomouc, 77900

(210) **O-533816**
(220) 08.09.2016
(320) 08.09.2016
(511) 35, 41, 42
(540)



(510) (35) reklamní služby, obchodní management, obchodní správa, obchodní administrativa, kancelářské práce; (41) vzdělávání, zajišťování výcviků, kurzů a školení, zábava, sportovní a kulturní aktivity; (42) služby vědecké a technologické, jakož i výzkum v oblasti vědy a průmyslu, průmyslové analýzy a průmyslový výzkum, návrh a vývoj počítačového hardwaru a softwaru.

(590) Barevná

(730) **Technologická agentura ČR**, Evropská 1692/37, Praha 6, 16000, CZ

(210) **O-533821**
(220) 08.09.2016
(320) 08.09.2016
(511) 5
(540)

BOBOTIC

(510) (5) farmaceutické a veterinářské výrobky, hygienické výrobky pro léčebné účely, dietetické potraviny a přípravky pro léčebné nebo veterinární účely, dietní doplňky pro lidskou potřebu, přípravky k hubení živočišných škůdců, fungicidy.

(730) **Swiss Pharma International AG**, Waldmannstrasse 8, 8001 Zurich, CH
(740) Rott, Růžička & Guttman Patentové, známkové a advokátní kanceláře, JUDr. Vladimír Rott, Vinohradská 37, Praha 2, 12000

(210) **O-533835**
(220) 09.09.2016
(320) 09.09.2016
(511) 29, 30, 31, 32, 33, 43
(540)

FAMILY MARKET
≡≡≡ food ≡≡≡

(510) (29) arašídové máslo, arašidy (zpracované), bramborové lupínky, drůbež, džemy, hummus, jogurt, konzervy zeleninové, maso, šunka, uzeniny, zvěřina a výrobky a výtazky z nich, sušené a zavařené výrobky, vejce, mléko a mléčné výrobky, oleje a jedlé tuky, vše v rámci třídy 29; (30) čaj, čokoláda, kakao, káva, koření, med, rýže, cukr, ságo, kávové náhražky, mouka, přípravky z obilovin, chléb, pečivo, cukrovinky, zmrzlina, sirup melasový, sladidla přírodní, droždí, prášky do pečiva, sůl, hořčice, ocet, nálevy (k ochucení), kečup, koření, vše v rámci třídy 30; (31) čerstvé ovoce a zelenina, květiny přírodní živé; (32) piva, minerální vody, šumivé nápoje a jiné nealkoholické nápoje, ovocné nápoje a šťávy, sirupy a jiné přípravky ke zhotovování nápojů, vše v rámci třídy 32; (33) alkoholické nápoje (s výjimkou pív), lihoviny, víno; (43) bufety, jídelny, závodní jídelny, kavárny, restaurace, samoobslužné restaurace.

(590) Barevná

(730) **Rašner Lukáš**, Sušilova 38/8, Vyškov, 68201, CZ

(210) **O-533838**
(220) 09.09.2016
(320) 09.09.2016
(511) 42
(540)



(510) (42) navrhování a vývoj počítačového hardwaru a softwaru.

(590) Barevná

(730) **PROPULS SOLAR s.r.o.**, S. K. Neumanna 2793, Pardubice - Zelené Předměstí, 53002, CZ

(210) **O-533843**
(220) 09.09.2016
(320) 09.09.2016
(511) 16, 21, 32, 34, 41, 43
(540)

TANKOVKA

(510) (16) pasparty, plakáty, plakáty velké plošné, rozetky, účtenky, papírové tabule, papírové láhve, papírové visačky, novoroční přání, letáky, jídelní lístky, papírové ubrusy, tužky; (21) tácky papírové, pohárky skleněné, sklenice, poháry keramické, holby keramické, stojany na jídelní lístky, keramické a porcelánové tácky, porcelánové džbány, kelímky; (32) pivo, lehká piva a ležáky, vody minerální a šumivé a jiné nealkoholické nápoje, nápoje na bázi piva, sirupy a jiné přípravky k přípravě nápojů; (34) skleněné popelníky, porcelánové popelníky, keramické popelníky; (41) služby v oblasti zábavy, sportovní a kulturní aktivity; (43) služby spojené s provozováním pohostinství, restaurace, dočasné ubytování.

(730) **Pivovary Staropramen s.r.o.**, Nádražní 84/43, Praha 5, 15054, CZ

(740) TRAPLOVÁ-HAKR-KUBÁT Advokátní a patentová kancelář, Mgr. Jana Šuranová Traplová, advokátka, Přístavní 24, Praha 7, 17000

(210) **O-533845**
(220) 09.09.2016
(320) 09.09.2016
(511) 16, 21, 32, 34, 41, 43
(540)

STAROPRAMEN TANKOVKA

(510) (16) pasparty, plakáty, plakáty velké plošné, rozetky, účtenky, papírové tabule, papírové láhve, papírové visačky, novoroční přání, letáky, jídelní lístky, papírové ubrusy, tužky; (21) tácky papírové, pohárky skleněné, sklenice, poháry keramické, holby keramické, stojany na jídelní lístky, keramické a porcelánové tácky, porcelánové džbány, kelímky; (32) pivo, lehká piva a ležáky, vody minerální a šumivé a jiné nealkoholické nápoje, nápoje na bázi piva, sirupy a jiné přípravky k přípravě nápojů; (34) skleněné popelníky, porcelánové popelníky, keramické popelníky; (41) služby v oblasti zábavy, sportovní a kulturní aktivity; (43) služby spojené s provozováním pohostinství, restaurace, dočasné ubytování.

(730) **Pivovary Staropramen s.r.o.**, Nádražní 84/43, Praha 5, 15054, CZ

(740) TRAPLOVÁ-HAKR-KUBÁT Advokátní a patentová kancelář, Mgr. Jana Šuranová Traplová, advokátka, Přístavní 24, Praha 7, 17000

(210) **O-533846**
(220) 09.09.2016
(320) 09.09.2016
(511) 35, 41, 43
(540)

U MODRÉ KOTVY

(510) (35) reklama, reklamní agentury; (41) služby v oblasti vzdělávání, kultury, zábavy a sportu, služby, jejichž hlavním cílem jsou zábava, rozptýlení nebo rekreace osob, organizování sportovních aktivit, provozování zábavních, relaxačních a sportovních zařízení, provozování solária, sauny a fitness centra, informace o možnostech rekreace, informace o možnostech rozptýlení, informace o možnostech zábavy a pobavení; (43) restaurační a hostinská činnost, ubytovací služby, rezervace hotelů, rezervace penzionů, rezervace přechodného ubytování.

(730) **Horák David**, Čermilov 289, Čermilov, 50343, CZ

(740) Ing. Milan Škoda, Nahořanská 308, Nové Město nad Metují, 54901

(210) **O-533852**
(220) 09.09.2016
(320) 09.09.2016
(511) 9, 16, 41
(540)



(510) (9) vzdělávací a výukový software; (16) učebnice, učební texty, učební a výukové pomůcky (s výjimkou přístrojů), zejména multimediální přístupné on-line; (41) vědomostní soutěže.
(590) Barevná
(730) **TAKTIK Media s.r.o.**, Argentinská 286/38, Praha 7, 17000, CZ
(740) TaylorWessing eln|w|c advokáti v.o.s., Mgr. Karin Pomaizlová, advokátka, U Prašné brány 1, Praha 1, 11000

(210) **O-533898**
(220) 12.09.2016
(320) 12.09.2016
(511) 9, 14, 35
(540)

ESPERIA

(510) (9) části a příslušenství pro mobilní telefony, tablety, ipady, počítače, notebooky a/nebo netbooky, kryty, pouzdra, obaly, fólie a skla na mobilní telefony, tablety, ipady, notebooky a/ nebo netbooky, brýle, brýle pro virtuální realitu, teleskopické držáky na selfie používané jako příslušenství k telefonům, napájecí zdroje (baterie), pouzdra na baterie, sluchátka, nabíječky, kabely (USB, nabíjecí, datové, audio, počítačové, telekomunikační, elektrické, prodlužovací, spojovací), držáky a stojánky na mobilní telefony, tablety, ipady, adaptéry, tašky a brašny na tablety, ipady, notebooky a/nebo netbooky, hands-free sady, náhlavní soupravy, podložky pod myš, magnety, paměťová média, mobilní softwarové aplikace, počítačové softwarové aplikace; (14) pásky k hodinkám, pouzdra na hodinky, řetízky k hodinkám; (35) propagace, reklama, marketing, inzertní služby a on-line inzertní služby, obchodní administrativa, služby a poradenství v obchodní činnosti, maloobchodní služby a on-line maloobchodní služby související s prodejem následujících výrobků uvedených ve třídách 9 a 14: části a příslušenství pro mobilní telefony, tablety, ipady, počítače, notebooky a/nebo netbooky, kryty, pouzdra, obaly, fólie a skla na mobilní telefony, tablety, ipady, notebooky a / nebo netbooky, teleskopické držáky na selfie používané jako příslušenství k telefonům, napájecí zdroje (baterie), pouzdra na baterie, sluchátka, nabíječky, kabely (usb, nabíjecí, datové, audio, počítačové, telekomunikační, elektrické, prodlužovací, spojovací), držáky a stojánky na mobilní telefony, tablety, ipady, nabíječky, adaptéry, tašky a brašny na notebooky a/nebo netbooky, hands-free sady, náhlavní soupravy, podložky pod myš, magnety, paměťová média, mobilní softwarové aplikace, počítačové softwarové aplikace, pásky k hodinkám, pouzdra na hodinky a hodinky, řetízky k hodinkám, nákupní objednávky (administrativní zpracování), automatizované zpracování dat, systematizace informací do počítačových databází, vyhledávání dat v počítačových souborech (pro

třetí osoby) informační a poradenské služby ve vztahu k výše uvedeným službám v rámci třídy 35.

(730) **Bolt Start Up Development a.s.**, Za Brumlovkou 266/2, Praha 4, 14000, CZ
(740) JINDRA & Partners, JUDr. Tomáš Jindra, Rybná 9, Praha 1, 11000

(210) **O-533958**
(220) 14.09.2016
(320) 14.09.2016
(511) 35, 38, 41, 42
(540)

Veterina

(510) (35) reklamní, inzertní a propagační činnost, marketing, reklamní, inzertní a propagační činnost prostřednictvím jakéhokoliv média, prostřednictvím telefonní sítě nebo datové sítě nebo informační sítě nebo elektronické sítě nebo komunikační sítě nebo počítačové sítě, poskytování informací komerčního nebo reklamního charakteru, multimediálních informací komerčního charakteru, komerční využití Internetu v oblastech komerčních internetových médií a vyhledávacích služeb, on-line inzerce, pronájem informačních míst ve tř. 35, činnost reklamní agentury, činnost ekonomických a/nebo organizačních poradců, zprostředkování v obchodních vztazích, merchandising, franchising, pomoc při využití a řízení obchodního podniku, personální agentura, personální poradenství, automatizované zpracování dat, pomoc při provozování obchodů a obchodních činností průmyslového nebo obchodního podniku, služby, které zahrnují záznam, přepis, vypracování, kompilaci, přenášení nebo systematickosti písemných či datových či elektronických sdělení a záznamů, jakož i využívání nebo kompilaci matematických a statistických údajů, organizační zabezpečování televizního vysílání; (38) telekomunikace, elektronická pošta, služby elektronických nástěnek (telekomunikační služby), informační kanceláře, vysílání kabelové televize, služby dálkových konferencí, počítačová komunikace, posílání zpráv, poskytování internetových diskusních fór, televizní vysílání, rozhlasové vysílání, digitální vysílání, televizní vysílání programů, televizní vysílání zábavných, vzdělávacích, výchovných, soutěžních, diskusních a informačních pořadů, telematika, šíření, výměna nebo získávání zpráv a informací, pronájem přístrojů pro přenos zpráv, pronájem přístupového času ke globálním počítačovým sítím, pronájem zařízení pro přenos informací, přenášení televizního signálu pomocí satelitních družic, přenos zpráv a obrazových informací pomocí počítače, půjčování telekomunikačních zařízení, telekonference, teleshoppingové služby (poskytování televizních kanálů pro teleshoppingové služby), televizní vysílání, digitální vysílání, televizní vysílání zábavných, vzdělávacích, výchovných, soutěžních, diskusních a informačních pořadů, šíření elektronických časopisů, informací, elektronických periodik, knih v elektronické podobě, audio nebo audiovizuálních děl prostřednictvím informační nebo datové nebo elektronické nebo komunikační nebo telekomunikační nebo počítačové sítě, zejména Internetu, pomocí satelitů a jiné, informační služby na Internetu související s televizním vysíláním, služby na Internetu související s televizním vysíláním, přenos dat (obrázků, fotografií, 3D aplikací), komunikace, poradenská činnost v oblasti sdělovacích prostředků, telekomunikací, informační služby v oblasti telekomunikací, informační kancelář, poskytování informačních služeb prostřednictvím počítačů, pronájem komunikačních míst; (41) nakladatelství a vydavatelství, ediční činnost, publikační činnost, nahrávání nosičů zvukových nebo obrazově zvukových, služby v oblasti digitálního zpracování obrazu, elektronické publikování (DTP), služby v oblasti estrád, TV produkce, tvorba a výroba televizních a audiovizuálních programů, obrazové zpravodajství, filmová produkce, jiná než reklamní, filmová studia, filmová tvorba, filmové projekce, půjčování filmů, fotografování, informace o možnostech zábavy, informace o výchově a vzdělávání, výchovně zábavné klubové služby, vydávání knih, služby nahrávacích studií, nahrávání videopásek, organizace společenských a kulturních akcí, organizace, provozování a provádění her a soutěží i veřejných, organizování vzdělávacích nebo zábavných soutěží, výstavní činnost v oblasti kultury nebo zábavy nebo výchovy nebo vzdělávání, plánování a organizování večírků, poskytování on-line elektronických publikací (bez možnosti stažení), pronájem audio nahrávek, pronájem dekorací, pronájem kinematografických filmů, provozování her on-line (z počítačové sítě), výroba divadelních nebo jiných představení, půjčování videopásek, psaní scénářů, organizování a vedení seminářů, reportérské služby, televizní zábava, opatřování titulky, výuka, vydávání elektronických knih a časopisů on-line, zveřejňování a vydávání textů, s výjimkou reklamních nebo náborových, výroba videofilmů, pronájem zvukového nahrávacího zařízení, živé představení, organizování živých

vystoupení; (42) zajištění prostoru pro webové stránky, poskytování portálu na Internetu, poskytování on-line platformy pro nahrávání, návrhy, strukturování a programování či jiné vytváření a instalace, údržba a provozování internetových portálů a serverů a internetových či intranetových počítačových stránek a nástěnek a internetových či intranetových aplikací, návrhy, strukturování a programování či jiné vytváření a instalace a údržba počítačových programů a počítačových systémů a databází a databázových systémů, výzkum a vývoj a tvorba systémů pro elektronické obchodování včetně příslušného softwaru a hardwaru, tvorba softwaru, programování internetových databázových systémů, programování multimediálních aplikací, tvorba interaktivních a grafických programů, tvorba multimediálních dokumentů, prezentací, aplikací a katalogů, konstrukce www prezentací, řešení www serverů, návrh a provozování www stránek, tvorba počítačové animace a vizualizace, služby DTP studia, webhosting, počítačové vyhledávací služby, převod (konverze) počítačových programů, dat či jiných údajů v elektronické podobě z různých formátů do jiných formátů, převod (konverze) dokumentů, dat či jiných údajů z fyzických médií na elektronická média.

- (730) **Konečná Lucie MgA.**, Alšova 480/18, Liberec 1, 46001, CZ
Turnovská Magdaléna Mgr., Bieblova 1267, Praha, 15000, CZ
(740) Mgr. Lucie Tahotná, Vodičkova 791/41, Praha 1, 11000

- (210) **O-533966**
(220) 15.09.2016
(320) 15.09.2016
(511) 7, 12, 35
(540)

McRace

- (510) (7) motory (stroje), kryty pro motory (části strojů), ochranné kryty (části strojů); (12) kryty na motory pozemních vozidel, kryty na motory motocyklů, motory pro pozemní vozidla, motory pro motocykly, ochranné kryty k motocyklům, vidlice (součásti vozidel), kapoty (víka) na motory motocyklů, převodové (rychlostní) skříně pro vozidla, motocykly, mopedy; (35) zprostředkování obchodu s kryty pro motory, zprostředkování obchodu s kryty pro motory motocyklů a jiných vozidel, vidlicemi a jinými součástmi motocyklů a jiných vozidel a s vybavením pro motocykly, dodavatelské služby pro třetí osoby (nákup výrobků a služeb pro jiné podniky), služby dovozní a vývozní kanceláře.
(730) **Protocom s.r.o.**, Pod Výtahem 370/30, Ostrava - Slezská Ostrava, 71000, CZ
(740) Ing. Iva Rylková, patentový zástupce, Polská 1525, Ostrava - Poruba, 70800

- (210) **O-533983**
(220) 16.09.2016
(320) 16.09.2016
(511) 35, 41, 43
(540)



- (510) (35) marketing, merchandising, inzertní, reklamní a propagační činnost, reklama on-line v počítačové síti spadající do této třídy, vydávání, zveřejňování, šíření, publikování a aktualizace reklamních materiálů

zákazníkům v rámci této třídy, rozhlasová a televizní reklama, poskytování pomoci při provozu obchodu včetně zprostředkování obchodního průzkumu, organizování soutěží, výstav a veletrhů k reklamním a obchodním účelům s vínem, průzkum a analýzy trhů, distribuce zboží k reklamním účelům, odborné obchodní poradenství k pěstování a výrobě vína; (41) výchova a vzdělávání v oblasti šlechtění a výroby vinných nápojů, vzdělávání pracovníků gastronomie v oblasti vinařství, sommeliérství, přednášková činnost v oboru vinohradnictví, vinařské technologie a senzorky, publikační činnost o vinařství a o víně, služby fonotéky (sbírky zvukových záznamů), ochutnávky vín (zábavní a vzdělávací služby); (43) restaurace, služby občerstvení, ochutnávky vín (zajištění nápojů), vinné sklípky, přechodné ubytování, hotelové služby, motolové služby, penziony, ubytovací služby.

- (730) **Vinařství Fučík s.r.o.**, Purkyňova 74/2, Praha 1 - Nové Město, 11000, CZ

- (210) **O-534062**
(220) 20.09.2016
(320) 20.09.2016
(511) 3, 5
(540)

iuven.io

- (510) (3) kosmetické přípravky, masky (krášlící -), pokožka (kosmetické přípravky pro pěstění -); (5) doplňky výživové, pokožka (farmaceutické přípravky pro péči o -).
(730) **iuven.io s.r.o.**, Wichterlova 2372/10, Praha 8, 18000, CZ
(740) JŠK, advokátní kancelář, s.r.o., Mgr. Tomáš Doležil Ph.D., LL.M., Ovocný trh 573/12, Praha 1, 11000

- (210) **O-534225**
(220) 27.09.2016
(320) 27.09.2016
(511) 36
(540)

CONSEQ

- (510) (36) finanční služby.
(590) Barevná
(730) **Conseq Investment Management, a.s.**, Rybná 682/14, Praha 1 Staré Město, 11005, CZ
(740) Rott, Růžička & Guttman Patentové, známkové a advokátní kanceláře, JUDr. Vladimír Rott, Vinohradská 37/938, Praha 2, 12000

Zamítnuté a částečně zamítnuté přihlášky ochranných známek po zveřejnění

Zjistí-li Úřad v průběhu řízení o námitkách, že přihlašovaná ochranná známka nespĺňuje podmínky pro zápis, přihlášku zamítne. Zjistí-li, že přihlašovaná ochranná známka nespĺňuje podmínky pro zápis jen pro některé výrobky nebo služby, přihlášku zamítne v rozsahu výrobků nebo služeb, pro které přihláška nespĺňuje podmínky zápisu. S ohledem na tuto skutečnost, obsahuje tato kapitola údaje o rozhodnutích o zamítnutí přihlášky ochranné známky v celém nebo částečném rozsahu na základě ustanovení § 26 zákona č. 441/2003 Sb.

Údaje o výsledku rozhodnutí (zamítnutí přihlášky, částečné zamítnutí přihlášky) jsou uvedeny jako datum právní moci rozhodnutí/výsledek rozhodnutí.

(210) **O-499011**

(540)

TOP APPS

03.10.2016/NABYTÍ P.M. - ČÁSTEČNÉ ZAMÍTNUTÍ PŘIHL. PO ZVEŘ.

(210) **O-514177**

(540)



05.10.2016/NABYTÍ P.M. - ČÁSTEČNÉ ZAMÍTNUTÍ PŘIHL. PO ZVEŘ.

(210) **O-514085**

(540)



ŠTRICLE

08.10.2016/NABYTÍ P.M. - ČÁSTEČNÉ ZAMÍTNUTÍ PŘIHL. PO ZVEŘ.

(210) **O-520284**

(540)



04.10.2016/NABYTÍ P.M. - ZAMÍTNUTÍ PŘIHLÁŠKY PO ZVEŘEJNĚNÍ

Zamítnuté námítky týkající se ochranných známek

V průběhu řízení o námítkách může být Úřadem zjištěno, že přihlašovaná ochranná známka, která byla zveřejněna ve Věstníku, nezasahuje do zákonem chráněných starších práv třetích osob, tzv. namítajících, uvedených v ustanovení § 7 zákona č. 441/2003 Sb., a proto Úřad námítky zamítne. Údaje o rozhodnutích o zamítnutí námítek na základě ustanovení § 26 zákona č. 441/2003 Sb. jsou obsaženy v této kapitole.

(210) **O-464171**
(540)



08.10.2016/ NABYTÍ P.M. – ZAMÍTNUTÍ NÁMITEK

(210) **O-464174**
(540)



08.10.2016/ NABYTÍ P.M. – ZAMÍTNUTÍ NÁMITEK

(210) **O-464172**
(540)



08.10.2016/ NABYTÍ P.M. – ZAMÍTNUTÍ NÁMITEK

(210) **O-504007**
(540)



11.10.2016/ NABYTÍ P.M. – ZAMÍTNUTÍ NÁMITEK

(210) **O-464173**
(540)



08.10.2016/ NABYTÍ P.M. – ZAMÍTNUTÍ NÁMITEK

(210) **O-504330**
(540)

VISIONX

11.10.2016/ NABYTÍ P.M. – ZAMÍTNUTÍ NÁMITEK

(210) **O-508112**
(540)



03.10.2016/ NABYTÍ P.M. – ZAMÍTNUTÍ NÁMITEK

(210) **O-508113**

(540)

Amali

03.10.2016/ NABYTÍ P.M. – ZAMÍTNUTÍ NÁMITEK

(210) **O-520607**

(540)

(210) **O-512562**

(540)

Davídkovokoření
quality natural spices



30.09.2016/ NABYTÍ P.M. – ZAMÍTNUTÍ NÁMITEK

12.10.2016/ NABYTÍ P.M. – ZAMÍTNUTÍ NÁMITEK

Zápisy ochranných známek bez změny ve vztahu ke zveřejněným přihláškám

(111) **356235**
(220) 27.02.2013
(320) 27.02.2013
(442) 07.07.2016
(151) 12.10.2016
(730) **TOPSTONE s.r.o.**, Družstevní 442, Hranice, Hranice I-Město, 75301, CZ
(210) O-502215

(111) **356236**
(220) 17.04.2014
(320) 17.04.2014
(442) 08.10.2014
(151) 12.10.2016
(730) **EURO TEPLA s.r.o.**, Radlická 120, Praha 5, 15800, CZ
(210) O-512984

(111) **356237**
(220) 10.03.2015
(320) 10.03.2015
(442) 27.05.2015
(151) 12.10.2016
(730) **Splavcová Kateřina Bc.**, Kádovská 103, Zvánovice, 25165, CZ
Splavec Miroslav, Kádovská 103, Zvánovice, 25165, CZ
(210) O-520697

(111) **356238**
(220) 02.07.2015
(320) 02.07.2015
(442) 07.07.2016
(151) 12.10.2016
(730) **PECU Stáňa s.r.o.**, Pražská 159, Jíloviště, 25202, CZ
(210) O-523575

(111) **356239**
(220) 24.07.2015
(320) 24.07.2015
(442) 07.07.2016
(151) 12.10.2016
(730) **Full Day s.r.o.**, náměstí 14. října 1307/2, Praha 5, 150 00, CZ
(210) O-524116

(111) **356240**
(220) 16.09.2015
(320) 16.09.2015
(442) 07.07.2016
(151) 12.10.2016
(730) **Wm. WRIGLEY Jr. Company**, 1132 West Blackhawk Street, Chicago, IL, US
(210) O-525295
(590) Barevná

(111) **356241**
(220) 04.11.2015
(320) 04.11.2015
(442) 07.07.2016
(151) 12.10.2016
(730) **Zlínský kraj**, třída Tomáše Bati 21, Zlín, 76190, CZ
(210) O-526433

(111) **356242**
(220) 04.11.2015
(320) 04.11.2015
(442) 07.07.2016
(151) 12.10.2016
(730) **APOLLO SOFT k.s.**, V Parku 2294/2, Praha 4 - Chodov, 14800, CZ

(210) O-526465

(111) **356243**
(220) 04.11.2015
(320) 04.11.2015
(442) 07.07.2016
(151) 12.10.2016
(730) **APOLLO SOFT k.s.**, V Parku 2294/2, Praha 4 - Chodov, 14800, CZ
(210) O-526466

(111) **356244**
(220) 04.11.2015
(320) 04.11.2015
(442) 07.07.2016
(151) 12.10.2016
(730) **APOLLO SOFT k.s.**, V Parku 2294/2, Praha 4 - Chodov, 14800, CZ
(210) O-526467

(111) **356245**
(220) 04.11.2015
(320) 04.11.2015
(442) 07.07.2016
(151) 12.10.2016
(730) **APOLLO SOFT k.s.**, V Parku 2294/2, Praha 4 - Chodov, 14800, CZ
(210) O-526468

(111) **356246**
(220) 04.11.2015
(320) 04.11.2015
(442) 07.07.2016
(151) 12.10.2016
(730) **APOLLO SOFT k.s.**, V Parku 2294/2, Praha 4 - Chodov, 14800, CZ
(210) O-526470

(111) **356247**
(220) 04.11.2015
(320) 04.11.2015
(442) 07.07.2016
(151) 12.10.2016
(730) **APOLLO SOFT k.s.**, V Parku 2294/2, Praha 4 - Chodov, 14800, CZ
(210) O-526471

(111) **356248**
(220) 04.11.2015
(320) 04.11.2015
(442) 07.07.2016
(151) 12.10.2016
(730) **APOLLO SOFT k.s.**, V Parku 2294/2, Praha 4 - Chodov, 14800, CZ
(210) O-526472

(111) **356249**
(220) 04.11.2015
(320) 04.11.2015
(442) 07.07.2016
(151) 12.10.2016
(730) **APOLLO SOFT k.s.**, V Parku 2294/2, Praha 4 - Chodov, 14800, CZ
(210) O-526473

(111) **356250**
(220) 04.11.2015
(320) 04.11.2015
(442) 07.07.2016
(151) 12.10.2016
(730) **APOLLO SOFT k.s.**, V Parku 2294/2, Praha 4 - Chodov, 14800, CZ

(210) O-526474

(111) **356251**

(220) 04.11.2015

(320) 04.11.2015

(442) 07.07.2016

(151) 12.10.2016

(730) **APOLLO SOFT k.s.**, V Parku 2294/2, Praha 4 - Chodov, 14800, CZ

(210) O-526475

(111) **356252**

(220) 04.11.2015

(320) 04.11.2015

(442) 07.07.2016

(151) 12.10.2016

(730) **APOLLO SOFT k.s.**, V Parku 2294/2, Praha 4 - Chodov, 14800, CZ

(210) O-526476

(590) Barevná

(111) **356253**

(220) 05.11.2015

(320) 07.01.2014

(442) 07.07.2016

(151) 12.10.2016

(730) **Litomiský Aleš Ing.**, Starokolínská 403, Praha 9 Újezd nad Lesy, 19016, CZ

(210) O-526502

(111) **356254**

(220) 06.11.2015

(320) 07.01.2014

(442) 07.07.2016

(151) 12.10.2016

(730) **Litomiský Aleš Ing.**, Starokolínská 403, Praha 9 Újezd nad Lesy, 19016, CZ

(210) O-526556

(111) **356255**

(220) 10.11.2015

(320) 10.11.2015

(442) 07.07.2016

(151) 12.10.2016

(730) **DAOS PLUS, s.r.o.**, Dvořákova 1398/3, Plzeň - Jižní Předměstí, 30100, CZ

(210) O-526615

(111) **356256**

(220) 07.12.2015

(320) 07.12.2015

(442) 07.07.2016

(151) 12.10.2016

(730) **Rock Fashion s.r.o.**, Na hřebenech II 1718/8, Praha 4, 14000, CZ

(210) O-527255

(111) **356257**

(220) 10.12.2015

(320) 10.12.2015

(442) 07.07.2016

(151) 12.10.2016

(730) **Liroll s.r.o.**, Andělská Hora 40, Chrastava, 46331, CZ

(210) O-527319

(111) **356258**

(220) 23.12.2015

(320) 23.12.2015

(442) 07.07.2016

(151) 12.10.2016

(730) **ARANEA SYSTEMS a.s.**, Modřanská 307/98, Praha 4, 14700, CZ

(210) O-527659

(590) Barevná

(111) **356259**

(220) 18.01.2016

(320) 18.01.2016

(442) 07.07.2016

(151) 12.10.2016

(730) **GLAN, z.s.**, V Zápolí 996/14, Praha 4, 14100, CZ

(210) O-528110

(111) **356260**

(220) 25.01.2016

(320) 25.01.2016

(442) 07.07.2016

(151) 12.10.2016

(730) **Kadnár Martin**, Tréglova 794/4, Praha 5, 15200, CZ

(210) O-528292

(111) **356261**

(220) 01.02.2016

(320) 01.02.2016

(442) 07.07.2016

(151) 12.10.2016

(730) **KOR-TREND s.r.o.**, Žitná 1575/49, Praha 1 - Nové Město, 11000, CZ

(210) O-528463

(111) **356262**

(220) 17.02.2016

(320) 17.02.2016

(442) 07.07.2016

(151) 12.10.2016

(730) **Přebinda Lukáš**, Heyrovského 1576, Ostrava - Poruba, 70800, CZ

(210) O-528918

(111) **356263**

(220) 19.02.2016

(320) 19.02.2016

(442) 07.07.2016

(151) 12.10.2016

(730) **BOHEMIA SEKT, s.r.o.**, Smetanova 220, Starý Plzenec, 33202, CZ

(210) O-528973

(111) **356264**

(220) 24.02.2016

(320) 24.02.2016

(442) 07.07.2016

(151) 12.10.2016

(730) **Kaufland Česká republika v.o.s.**, Bělohorská 2428/203, Praha 6 - Břevnov, 16900, CZ

(210) O-529099

(590) Barevná

(111) **356265**

(220) 24.02.2016

(320) 24.02.2016

(442) 07.07.2016

(151) 12.10.2016

(730) **Kaufland Česká republika v.o.s.**, Bělohorská 2428/203, Praha 6 - Břevnov, 16900, CZ

(210) O-529100

(590) Barevná

(111) **356266**
(220) 24.02.2016
(320) 24.02.2016
(442) 07.07.2016
(151) 12.10.2016
(730) **Kaufland Česká republika v.o.s.**, Bělohorská 2428/203, Praha 6 -
Břevnov, 16900, CZ
(210) O-529101
(590) Barevná

(111) **356267**
(220) 24.02.2016
(320) 24.02.2016
(442) 07.07.2016
(151) 12.10.2016
(730) **Kaufland Česká republika v.o.s.**, Bělohorská 2428/203, Praha 6 -
Břevnov, 16900, CZ
(210) O-529102
(590) Barevná

(111) **356268**
(220) 24.02.2016
(320) 24.02.2016
(442) 07.07.2016
(151) 12.10.2016
(730) **Kaufland Česká republika v.o.s.**, Bělohorská 2428/203, Praha 6 -
Břevnov, 16900, CZ
(210) O-529103
(590) Barevná

(111) **356269**
(220) 24.02.2016
(320) 24.02.2016
(442) 07.07.2016
(151) 12.10.2016
(730) **Kaufland Česká republika v.o.s.**, Bělohorská 2428/203, Praha 6 -
Břevnov, 16900, CZ
(210) O-529104
(590) Barevná

(111) **356270**
(220) 24.02.2016
(320) 24.02.2016
(442) 07.07.2016
(151) 12.10.2016
(730) **Kaufland Česká republika v.o.s.**, Bělohorská 2428/203, Praha 6 -
Břevnov, 16900, CZ
(210) O-529105
(590) Barevná

(111) **356271**
(220) 24.02.2016
(320) 24.02.2016
(442) 07.07.2016
(151) 12.10.2016
(730) **Kaufland Česká republika v.o.s.**, Bělohorská 2428/203, Praha 6 -
Břevnov, 16900, CZ
(210) O-529106
(590) Barevná

(111) **356272**
(220) 24.02.2016
(320) 24.02.2016
(442) 07.07.2016
(151) 12.10.2016
(730) **Kaufland Česká republika v.o.s.**, Bělohorská 2428/203, Praha 6 -
Břevnov, 16900, CZ
(210) O-529107
(590) Barevná

(111) **356273**
(220) 24.02.2016
(320) 24.02.2016
(442) 07.07.2016
(151) 12.10.2016
(730) **Kaufland Česká republika v.o.s.**, Bělohorská 2428/203, Praha 6 -
Břevnov, 16900, CZ
(210) O-529108
(590) Barevná

(111) **356274**
(220) 24.02.2016
(320) 24.02.2016
(442) 07.07.2016
(151) 12.10.2016
(730) **Kaufland Česká republika v.o.s.**, Bělohorská 2428/203, Praha 6 -
Břevnov, 16900, CZ
(210) O-529109
(590) Barevná

(111) **356275**
(220) 24.02.2016
(320) 24.02.2016
(442) 07.07.2016
(151) 12.10.2016
(730) **Kaufland Česká republika v.o.s.**, Bělohorská 2428/203, Praha 6 -
Břevnov, 16900, CZ
(210) O-529110
(590) Barevná

(111) **356276**
(220) 04.03.2016
(320) 04.03.2016
(442) 07.07.2016
(151) 12.10.2016
(730) **Procházková Eva PhDr., PhD.**, Česká 138, Hodkovice n. M., 46342, CZ
(210) O-529395

(111) **356277**
(220) 09.03.2016
(320) 09.03.2016
(442) 07.07.2016
(151) 12.10.2016
(730) **3ton s.r.o.**, Klimentská 1216/46, Praha 1, 11000, CZ
(210) O-529520

(111) **356278**
(220) 09.03.2016
(320) 09.03.2016
(442) 07.07.2016
(151) 12.10.2016
(730) **3ton s.r.o.**, Klimentská 1216/46, Praha 1, 11000, CZ
(210) O-529521

(111) **356279**
(220) 11.03.2016
(320) 11.03.2016
(442) 07.07.2016
(151) 12.10.2016
(730) **HTC holding a.s.**, Dobrovičova 8, Bratislava, SK
(210) O-529607

(111) **356280**
(220) 17.03.2016
(320) 17.03.2016

(442) 07.07.2016
(151) 12.10.2016
(730) **YABOK, s.r.o.**, Sokolovská 366/84, Praha 8 - Karlín, 18600, CZ
(210) O-529735

(111) **356281**
(220) 17.03.2016
(320) 17.03.2016
(442) 07.07.2016
(151) 12.10.2016
(730) **YABOK, s.r.o.**, Sokolovská 366/84, Praha 8 - Karlín, 18600, CZ
(210) O-529736

(111) **356282**
(220) 17.03.2016
(320) 17.03.2016
(442) 07.07.2016
(151) 12.10.2016
(730) **Korečková Lucie**, Ke Kamenci 1603, Pardubice, 53003, CZ
(210) O-529746

(111) **356283**
(220) 18.03.2016
(320) 18.03.2016
(442) 07.07.2016
(151) 12.10.2016
(730) **LONG STORY SHORT s.r.o.**, Litovelská 553/26, Olomouc, Nová Ulice, 77900, CZ
(210) O-529811

(111) **356284**
(220) 18.03.2016
(320) 18.03.2016
(442) 07.07.2016
(151) 12.10.2016
(730) **LONG STORY SHORT s.r.o.**, Litovelská 553/26, Olomouc, Nová Ulice, 77900, CZ
(210) O-529812

(111) **356285**
(220) 22.03.2016
(320) 22.03.2016
(442) 07.07.2016
(151) 12.10.2016
(730) **Olmr Vladimír**, Modletice 56, Modletice, 25101, CZ
(210) O-529905
(590) Barevná

(111) **356286**
(220) 31.03.2016
(320) 31.03.2016
(442) 07.07.2016
(151) 12.10.2016
(730) **4coffee s.r.o.**, V Lužánkách 437, Rožmitál pod Třemšínem, 26242, CZ
(210) O-530059

(111) **356287**
(220) 31.03.2016
(320) 31.03.2016
(442) 07.07.2016
(151) 12.10.2016
(730) **Bidvest Czech Republic s.r.o.**, V Růžovém údolí 553, Kralupy nad Vltavou, Mikovice, 27801, CZ
(210) O-530060

(111) **356288**
(220) 31.03.2016
(320) 31.03.2016
(442) 07.07.2016
(151) 12.10.2016
(730) **Krejčí Jiří**, V Zahrádkách 172, Zlatníky-Hodkovice, 25241, CZ
(210) O-530097
(590) Barevná

(111) **356289**
(220) 01.04.2016
(320) 01.04.2016
(442) 07.07.2016
(151) 12.10.2016
(730) **Ozimek Edwin**, Koněvova 607/5, Praha 3, 13000, CZ
(210) O-530125

(111) **356290**
(220) 04.04.2016
(320) 04.04.2016
(442) 07.07.2016
(151) 12.10.2016
(730) **HOMELAND CZECH s.r.o.**, Kaprova 42/14, Praha 1, 11000, CZ
Křiváček Jan Ing., MBA, Nádražní 1449, Písek, 39701, CZ
(210) O-530172

(111) **356291**
(220) 05.04.2016
(320) 05.04.2016
(442) 07.07.2016
(151) 12.10.2016
(730) **SEKOSS s.r.o.**, K Bedřichovce 28, Liberec XXXIII - Machnín, 46001, CZ
(210) O-530224

(111) **356292**
(220) 06.04.2016
(320) 06.04.2016
(442) 07.07.2016
(151) 12.10.2016
(730) **Break Point Communications s.r.o.**, třída Kpt. Jaroše 1922/3, Brno - Černá Pole, 60200, CZ
(210) O-530232
(590) Barevná

(111) **356293**
(220) 14.04.2016
(320) 14.04.2016
(442) 07.07.2016
(151) 12.10.2016
(730) **KAMPOS, s.r.o.**, Blanenská 355, Kuřim, 66434, CZ
(210) O-530417

(111) **356294**
(220) 15.04.2016
(320) 15.04.2016
(442) 07.07.2016
(151) 12.10.2016
(730) **NUDE Juice and Smoothie co., s.r.o.**, U Zahradního města 3190/2a, Praha 10, 10600, CZ
(210) O-530435
(590) Barevná

(111) **356295**
(220) 15.04.2016
(320) 15.04.2016
(442) 07.07.2016

(151) 12.10.2016

(730) **1. REX SERVICES, a.s.**, Liliová 223, Kamenice, Ládví, 25168, CZ

(210) O-530439

(111) **356296**

(220) 14.06.2016

(320) 18.04.2016

(442) 07.07.2016

(151) 12.10.2016

(730) **PR a Media Consulting s.r.o.**, Poděbradova 75, Horní Jelení, 53374, CZ

(210) O-530485

(590) Barevná

(111) **356297**

(220) 26.04.2016

(320) 26.04.2016

(442) 07.07.2016

(151) 12.10.2016

(730) **Všetečka Radek**, Na dlouhých 797, Uherské Hradiště, 68601, CZ

Běhůnková Sabina, 28. října 957, Uherské Hradiště, 68601, CZ

Strážnický Jiří, Františka Kožíka 2639, Uherské Hradiště, 68601, CZ

(210) O-530726

(111) **356298**

(220) 29.04.2016

(320) 29.04.2016

(442) 07.07.2016

(151) 12.10.2016

(730) **TREBAG AG AS TRUSTEE OF MUCHA TRUST**, Hasenacker 32,

FL-9494 Schaan, LI

(210) O-530791

(590) Barevná

(111) **356299**

(220) 02.05.2016

(320) 02.05.2016

(442) 07.07.2016

(151) 12.10.2016

(730) **JIPAST akciová společnost**, Vážní 400/2, Hradec Králové - Pouchov,

50341, CZ

(210) O-530812

(111) **356300**

(220) 02.05.2016

(320) 02.05.2016

(442) 07.07.2016

(151) 12.10.2016

(730) **Hamé s.r.o.**, Na Drahách 814, Kunovice, 68604, CZ

(210) O-530816

(111) **356301**

(220) 09.05.2016

(320) 09.05.2016

(442) 07.07.2016

(151) 12.10.2016

(730) **Implantologický klub ČR**, Kpt. Jaroše 404, Litomyšl, 57001, CZ

(210) O-531014

(590) Barevná

(111) **356302**

(220) 10.05.2016

(320) 10.05.2016

(442) 22.06.2016

(151) 12.10.2016

(730) **IFC FOOD spol. s r.o.**, Nad Krocínkou 285/55, Praha 9, 19000, CZ

(210) O-531053

(111) **356303**

(220) 10.05.2016

(320) 10.05.2016

(442) 07.07.2016

(151) 12.10.2016

(730) **I.D.C. Holding, a.s.**, Drieňová 3, 821 01 Bratislava, SK

(210) O-531066

(590) Barevná

(111) **356304**

(220) 12.05.2016

(320) 12.05.2016

(442) 07.07.2016

(151) 12.10.2016

(730) **CZECH BEAST s.r.o.**, Heršpická 800/6, Brno, 63900, CZ

(210) O-531138

(590) Barevná

(111) **356305**

(220) 16.05.2016

(320) 16.05.2016

(442) 07.07.2016

(151) 12.10.2016

(730) **Bottling s.r.o.**, Husova 4, Rýmařov, 79501, CZ

(210) O-531199

(111) **356306**

(220) 17.05.2016

(320) 17.05.2016

(442) 07.07.2016

(151) 12.10.2016

(730) **G4R s.r.o.**, Husova tř. 1753/42, České Budějovice 2, 37005, CZ

(210) O-531227

(111) **356307**

(220) 19.05.2016

(320) 19.05.2016

(442) 07.07.2016

(151) 12.10.2016

(730) **Novotný Jan Ing., Ph.D.**, Nad Borešovou 809, Bílovice nad Svitavou,

66401, CZ

(210) O-531327

(111) **356308**

(220) 20.05.2016

(320) 20.05.2016

(442) 07.07.2016

(151) 12.10.2016

(730) **BAU GRAND INVEST s.r.o.**, Jankovcova 542/57, Praha 7 - Holešovice,

17000, CZ

(210) O-531342

(590) Barevná

(111) **356309**

(220) 20.05.2016

(320) 20.05.2016

(442) 07.07.2016

(151) 12.10.2016

(730) **Balvinder, a.s.**, Vladislavova 1390/17, Praha 1 - Nové Město, 11000, CZ

(210) O-531348

(590) Barevná

(111) **356310**

(220) 02.06.2016

(320) 02.06.2016

(442) 07.07.2016

(151) 12.10.2016

(730) **Kunovská Eva**, Stradonická 99, Nižbor, 26705, CZ
(210) O-531641
(590) Barevná

Zápisy licenčních smluv k ochranným známkám

V této kapitole jsou zveřejněny zápisy licenčních smluv podle ustanovení § 18 odst. 1 zákona č. 441/2003 Sb.

Číslo zápisu (111)	Vlastník (730)	Nabyvatel licence (791)	Druh licence (793)	Datum uzavření licenční smlouvy (793)	S účinností od data (580)
260996	ČEZ, a. s., Duhová 2/1444, Praha 4, 14053, CZ	ČEZ Energo, s.r.o., Karolinská 661/4, Praha 8 - Karlín, 18600, CZ	nevýlučná	12.09.2016	14.10.2016
260996	ČEZ, a. s., Duhová 2/1444, Praha 4, 14053, CZ	ČEZ ENERGOSERVIS spol. s r.o., Bráfova tř. 1371/16, Třebíč, Horka-Domky, 67401, CZ	nevýlučná	21.09.2016	14.10.2016
260996	ČEZ, a. s., Duhová 2/1444, Praha 4, 14053, CZ	ČEZ Distribuce, a. s., Teplická 874/8, Děčín - Děčín IV- Podmokly, 40502, CZ	nevýlučná	29.09.2016	14.10.2016
264115	ČEZ, a. s., Duhová 2/1444, Praha 4, 14053, CZ	ČEZ Energo, s.r.o., Karolinská 661/4, Praha 8 - Karlín, 18600, CZ	nevýlučná	12.09.2016	14.10.2016
264115	ČEZ, a. s., Duhová 2/1444, Praha 4, 14053, CZ	ČEZ ENERGOSERVIS spol. s r.o., Bráfova tř. 1371/16, Třebíč, Horka-Domky, 67401, CZ	nevýlučná	21.09.2016	14.10.2016
264115	ČEZ, a. s., Duhová 2/1444, Praha 4, 14053, CZ	ČEZ Distribuce, a. s., Teplická 874/8, Děčín - Děčín IV- Podmokly, 40502, CZ	nevýlučná	29.09.2016	14.10.2016
288621	ČEZ, a. s., Duhová 2/1444, Praha 4, 14053, CZ	ČEZ Energo, s.r.o., Karolinská 661/4, Praha 8 - Karlín, 18600, CZ	nevýlučná	12.09.2016	14.10.2016
288621	ČEZ, a. s., Duhová 2/1444, Praha 4, 14053, CZ	ČEZ ENERGOSERVIS spol. s r.o., Bráfova tř. 1371/16, Třebíč, Horka-Domky, 67401, CZ	nevýlučná	21.09.2016	14.10.2016
288621	ČEZ, a. s., Duhová 2/1444, Praha 4, 14053, CZ	ČEZ Distribuce, a. s., Teplická 874/8, Děčín - Děčín IV- Podmokly, 40502, CZ	nevýlučná	29.09.2016	14.10.2016
288622	ČEZ, a. s., Duhová 2/1444, Praha 4, 14053, CZ	ČEZ Energo, s.r.o., Karolinská 661/4, Praha 8 - Karlín, 18600, CZ	nevýlučná	12.09.2016	14.10.2016
288622	ČEZ, a. s., Duhová 2/1444, Praha 4, 14053, CZ	ČEZ ENERGOSERVIS spol. s r.o., Bráfova tř. 1371/16, Třebíč, Horka-Domky, 67401, CZ	nevýlučná	21.09.2016	14.10.2016
288622	ČEZ, a. s., Duhová 2/1444, Praha 4, 14053, CZ	ČEZ Distribuce, a. s., Teplická 874/8, Děčín - Děčín IV- Podmokly, 40502, CZ	nevýlučná	29.09.2016	14.10.2016
289525	ČEZ, a.s., Duhová 2/1444, Praha 4, 14053, CZ	ČEZ Distribuce, a. s., Teplická 874/8, Děčín - Děčín IV- Podmokly, 40502, CZ	nevýlučná	29.09.2016	14.10.2016
289528	ČEZ, a.s., Duhová 2/1444, Praha 4, 14053, CZ	ČEZ ENERGOSERVIS spol. s r.o., Bráfova tř. 1371/16, Třebíč, Horka-Domky, 67401, CZ	nevýlučná	21.09.2016	14.10.2016
308751	ČEZ, a. s., Duhová 2/1444, Praha 4, 14053, CZ	ČEZ Energo, s.r.o., Karolinská 661/4, Praha 8 - Karlín, 18600, CZ	nevýlučná	12.09.2016	14.10.2016
308751	ČEZ, a. s., Duhová 2/1444, Praha 4, 14053, CZ	ČEZ ENERGOSERVIS spol. s r.o., Bráfova tř. 1371/16, Třebíč, Horka-Domky, 67401, CZ	nevýlučná	21.09.2016	14.10.2016
308751	ČEZ, a. s., Duhová 2/1444, Praha 4, 14053, CZ	ČEZ Distribuce, a. s., Teplická 874/8, Děčín - Děčín IV- Podmokly, 40502, CZ	nevýlučná	29.09.2016	14.10.2016
309151	ČEZ, a. s., Duhová 2/1444, Praha 4, 14053, CZ	ČEZ Energo, s.r.o., Karolinská 661/4, Praha 8 - Karlín, 18600, CZ	nevýlučná	12.09.2016	14.10.2016
309151	ČEZ, a. s., Duhová 2/1444, Praha 4, 14053, CZ	ČEZ ENERGOSERVIS spol. s r.o., Bráfova tř. 1371/16, Třebíč, Horka-Domky, 67401, CZ	nevýlučná	21.09.2016	14.10.2016
309151	ČEZ, a. s., Duhová 2/1444, Praha 4, 14053, CZ	ČEZ Distribuce, a. s., Teplická 874/8, Děčín - Děčín IV- Podmokly, 40502, CZ	nevýlučná	29.09.2016	14.10.2016
312200	ČEZ, a. s., Duhová 2/1444, Praha 4, 14053, CZ	ČEZ Energo, s.r.o., Karolinská 661/4, Praha 8 - Karlín, 18600, CZ	nevýlučná	12.09.2016	14.10.2016
312200	ČEZ, a. s., Duhová 2/1444, Praha 4, 14053, CZ	ČEZ ENERGOSERVIS spol. s r.o., Bráfova tř. 1371/16, Třebíč, Horka-Domky, 67401, CZ	nevýlučná	21.09.2016	14.10.2016
312200	ČEZ, a. s., Duhová 2/1444, Praha 4, 14053, CZ	ČEZ Distribuce, a. s., Teplická 874/8, Děčín - Děčín IV- Podmokly, 40502, CZ	nevýlučná	29.09.2016	14.10.2016
312201	ČEZ, a. s., Duhová 2/1444, Praha 4, 14053, CZ	ČEZ Energo, s.r.o., Karolinská 661/4, Praha 8 - Karlín, 18600, CZ	nevýlučná	12.09.2016	14.10.2016
312201	ČEZ, a. s., Duhová 2/1444, Praha 4, 14053, CZ	ČEZ ENERGOSERVIS spol. s r.o., Bráfova tř. 1371/16, Třebíč, Horka-Domky, 67401, CZ	nevýlučná	21.09.2016	14.10.2016
312201	ČEZ, a. s., Duhová 2/1444, Praha 4, 14053, CZ	ČEZ Distribuce, a. s., Teplická 874/8, Děčín - Děčín IV- Podmokly, 40502, CZ	nevýlučná	29.09.2016	14.10.2016
312274	ČEZ, a. s., Duhová 2/1444, Praha 4, 14053, CZ	ČEZ Energo, s.r.o., Karolinská 661/4, Praha 8 - Karlín, 18600, CZ	nevýlučná	12.09.2016	14.10.2016

Číslo zápisu (111)	Vlastník (730)	Nabyvatel licence (791)	Druh licence (793)	Datum uzavření licenční smlouvy (793)	S účinností od data (580)
312274	ČEZ, a. s., Duhová 2/1444, Praha 4, 14053, CZ	ČEZ ENERGOSERVIS spol. s r.o., Bráfova tř. 1371/16, Třebíč, Horka-Domky, 67401, CZ	nevýlučná	21.09.2016	14.10.2016
312274	ČEZ, a. s., Duhová 2/1444, Praha 4, 14053, CZ	ČEZ Distribuce, a. s., Teplická 874/8, Děčín - Děčín IV-Podmokly, 40502, CZ	nevýlučná	29.09.2016	14.10.2016
317543	ČEZ, a. s., Duhová 2/1444, Praha 4, 14053, CZ	ČEZ Energo, s.r.o., Karolinská 661/4, Praha 8 - Karlín, 18600, CZ	nevýlučná	12.09.2016	14.10.2016
317543	ČEZ, a. s., Duhová 2/1444, Praha 4, 14053, CZ	ČEZ ENERGOSERVIS spol. s r.o., Bráfova tř. 1371/16, Třebíč, Horka-Domky, 67401, CZ	nevýlučná	21.09.2016	14.10.2016
317543	ČEZ, a. s., Duhová 2/1444, Praha 4, 14053, CZ	ČEZ Distribuce, a. s., Teplická 874/8, Děčín - Děčín IV-Podmokly, 40502, CZ	nevýlučná	29.09.2016	14.10.2016
320151	ČEZ, a.s., Duhová 2/1444, Praha 4, 14053, CZ	ČEZ Energo, s.r.o., Karolinská 661/4, Praha 8 - Karlín, 18600, CZ	nevýlučná	12.09.2016	14.10.2016
329207	Centrum pro rodinu a sociální péči, Biskupská 280/7, Brno, 60200, CZ	Obec Šardice, Šardice 601, 69613, CZ	sublicence	19.09.2016	14.10.2016
355370	ČEZ, a.s., Duhová 1444/2, Praha 4 - Michle, 14000, CZ	ČEZ Distribuce, a. s., Teplická 874/8, Děčín - Děčín IV-Podmokly, 40502, CZ	nevýlučná	29.09.2016	14.10.2016

Ochranné známky zrušené a prohlášené za neplatné

Tato kapitola obsahuje údaje o rozhodnutích o zrušení ochranné známky na základě ustanovení § 31 zákona č. 441/2003 Sb. nebo o prohlášení ochranné známky za neplatnou na základě ustanovení § 32 zákona č. 441/2003 Sb. Existuje-li důvod zrušení/prohlášení ochranné známky za neplatnou pouze ve vztahu k některým z výrobků nebo služeb, Úřad ochrannou známku zruší/prohlásí za neplatnou pouze pro tyto výrobky nebo služby. Údaje o výsledku rozhodnutí (zrušení ochranné známky, částečné zrušení ochranné známky, prohlášení ochranné známky za neplatnou, prohlášení ochranné známky za částečně neplatnou) jsou uvedeny za datem právní moci rozhodnutí s názvem "Datum právní moci rozhodnutí/výsledek rozhodnutí".

(111) 302740
(540)

(111) 345180
(540)



CHANTALL

01.10.2016 / NABYTÍ P.M. - ČÁSTEČNÉ ZRUŠENÍ OZ

03.10.2016 / NABYTÍ P.M. - PROHLÁŠENÍ OZ ZA NEPLATNOU

(111) 284001
(540)

obnova

10.10.2016 / NABYTÍ P.M. - PROHLÁŠENÍ OZ ZA ČÁST.
NEPLATNOU

Obnovy zápisu ochranných známek

(111) **97605**
(220) 09.09.1947
(151) 09.09.1947
(540)

CHROMOLAN

(730) **Synthesia, a.s.**, Semtín 103, Pardubice, 53002, CZ
(740) PATENTSERVIS Praha a.s., Na Podkovce 281/10, Praha 4, 14700
(510) (2) dehtová barviva.
(511) 2
(210) O-5155

(111) **98010**
(220) 30.09.1947
(151) 30.09.1947
(540)



(730) **Slovenské strojířny, akciová společnost**, Nivnická 1763, Uherský Brod, 68828, CZ
(740) PATENTSERVIS Praha a.s., Na Podkovce 281/10, Praha 4, 14700
(510) (7) kovoobřáběcí stroje všeho druhu.
(511) 7
(210) O-11652

(111) **152831**
(220) 10.12.1956
(151) 20.12.1956
(540)

ADAST

(730) **Adast Systems a.s.**, Adamov 496, 67904, CZ
(740) Ing. Dobroslav Musil, patentová kancelář, Zábrdovická 11, Brno, 61500
(510) Jeřáby, bagry, beranidla s příslušenstvím a náhradními díly, nakladače, zvláště pro zemědělství, jejich části a náhradní díly, dopravníky, zvláště lanové, vozy tunelových a sušárenských pecí, cyklické skříňky, hlídače tlaku, dieselmotory stabilní i pojízdné s příslušenstvím a náhradními díly, zvláště: zvedáky, vibrátory, drobné lisy, svěráky, úpinky, upínací válce, sklíčidla s příslušenstvím, armatury upínání, číselníkové úchylkoměry, náramkové hodinky, spinací a signální hodiny, nářadí, přípravky, pružiny.
(511) 6, 7, 8, 9, 14
(210) O-8599

(111) **157050**
(220) 04.11.1966
(151) 08.11.1966
(540)



(730) **Národní divadlo**, Ostrovni 1, Praha 1, 11230, CZ
(510) (41) pořádání uměleckých představení.
(511) 41
(210) O-38919

(111) **166592**
(220) 22.09.1986
(151) 10.06.1987
(540)

CYCLOPLATIN

(730) **Teva Pharmaceutical Works Private Limited Company**, Pallagi út 13, 4042 Debrecen, HU
(740) TRAPLOVÁ-HAKR-KUBÁT Advokátní a patentová kancelář, Mgr. Jana Šuranová Traplová, Přístavní 24, Praha 7, 17000
(510) (5) cytostatikum pro humánní medicínu.
(511) 5
(210) O-54815

(111) **166741**
(220) 06.11.1986
(151) 10.11.1987
(540)



(730) **Japan Radio Company Ltd.**, 1-1, Shimorenjaku 5-chome, Mitaka-shi, Tokio, JP
(740) PATENTSERVIS Praha a.s., Na Podkovce 281/10, Praha 4, 14700
(510) (9) přístroje a nástroje k vědeckým a laboratorním účelům, přístroje a nástroje navigační, přístroje a nástroje geodetické a elektrické, přístroje a nástroje pro bezdrátovou telegrafii, přístroje fotografické, kinematografické, optické, přístroje a nástroje k vážení a měření, přístroje a nástroje signalizační včetně signálních píšťalek, přístroje a nástroje určené ke kontrolním účelům, přístroje a nástroje pro účely záchranné a učební, automaty uváděné v činnost vhozením mince nebo známky, přístroje pro záznam a reprodukci mluveného slova, zapisovací pokladny a počítačící stroje, hasicí přístroje.

(511) 9
(210) O-54892

(111) **166751**
(220) 19.03.1987
(151) 18.11.1987
(540)

PHARMACOAT

(730) **Shin-Etsu Chemical Co.,Ltd.**, 6-1, Otemachi 2-chome, Chiyoda-ku, Tokyo, JP
(740) ZIVKO MIJATOVIC & PARTNERS s.r.o., Jugoslávských partyzánů 639/26, Praha 6, 16000
(510) (1) hydroxypropyl-metylcelulóza.
(511) 1
(210) O-55063

(111) **200013**
(220) 14.10.1996
(151) 29.04.1997
(540)



(730) **LAMA Plus s.r.o.**, Svatopluka Čecha 706, Karviná, 73506, CZ
(740) Ing. Iva Rylková, Polská 1525, Ostrava - Poruba, 70800
(510) (2) tonery pro kopírovací stroje a pro laserové tiskárny, kazety s inkoustem pro inkoustové tiskárny, tonery pro laserové tiskárny; (3) čisticí prostředky pro počítačové obrazovky a pro části počítačů z plastických hmot; (9) diskety, data cartridge, datové pásky, CD-ROM, magnetooptické disky, polohovací zařízení (myši, joystick), kabely, redukce, filtry před monitory, držáky monitorů, kopií a telefonů z kovu a plastických hmot, čisticí diskety, přístroje pro čištění CD-ROM a disket, antistatické ochranné kryty, doplňky k telefonům (hands free sady, držáky, antény, nabíjecí soupravy), válce pro kopírovací stroje a pro laserové tiskárny, developery pro kopírovací stroje, podložky pod myši; (16) obaly z plastických hmot a z papíru pro diskety, kompaktní disky a data cartridges, obaly telefonů z plastických hmot, barvicí pásky k psacím strojům a počítačovým tiskárnám, papír tabulační, papír pro kopírovací stroje a pro telefaxy.
(511) 2, 3, 9, 16
(210) O-115680

(111) **200014**
(220) 14.10.1996
(151) 29.04.1997
(540)



(730) **LAMA Plus s.r.o.**, Svatopluka Čecha 706, Karviná, 73506, CZ
(740) Ing. Iva Rylková, Polská 1525, Ostrava - Poruba, 70800
(510) (2) tonery pro kopírovací stroje a pro laserové tiskárny, kazety s inkoustem pro inkoustové tiskárny, tonery pro laserové tiskárny; (3) čisticí prostředky pro počítačové obrazovky a pro části počítačů z plastických hmot; (9) diskety, data cartridge, datové pásky, CD-ROM, magnetooptické

disky, polohovací zařízení (myši, joystick), kabely, redukce, filtry před monitory, držáky monitorů, kopií a telefonů z kovu a plastických hmot, čisticí diskety, přístroje pro čištění CD-ROM a disket, antistatické ochranné kryty, doplňky k telefonům (hands free sady, držáky, antény, nabíjecí soupravy), válce pro kopírovací stroje a pro laserové tiskárny, developery pro kopírovací stroje, podložky pod myši; (16) obaly z plastických hmot a z papíru pro diskety, kompaktní disky a data cartridges, obaly telefonů z plastických hmot, barvicí pásky k psacím strojům a počítačovým tiskárnám, papír tabulační, papír pro kopírovací stroje a pro telefaxy.

(511) 2, 3, 9, 16
(210) O-115681

(111) **200620**
(220) 15.05.1996
(151) 26.05.1997
(540)



(730) **KAMO s. r. o.**, Boršice č.p. 702, 68709, CZ
(510) (1) chemické výrobky určené ke konzervaci potravin; (3) dezodorační a hygienické přípravky pro osobní potřebu; (5) diabetické přípravky pro léčebné účely, potraviny pro batolata; (29) kaviárové a sardelové pasty, potravinářské výrobky z masa, ryb, drůbeže, konzervované, sušené a zavařené ovoce a zelenina, želé, džemy a kompoty, mléčné výrobky, oleje a jedlé tuky; (30) káva, čaj, kakao, cukr, kávové náhražky, nápoje připravované na základě kávy, kakaa nebo čokolády, sůl, hořčice, koření, ocet, omáčky, obilniny připravené pro osobní konzumaci; (32) minerální vody, šumivé nápoje a jiné nealkoholické nápoje, nápoje a šťávy ovocné, sirupy a jiné přípravky k zhotovování nápojů; (33) alkoholické nápoje; (35) propagační a reklamní činnost; (40) úprava potravin moštováním, kvašením, uzením a sterilizací.
(511) 1, 3, 5, 29, 30, 32, 33, 35, 40
(210) O-108962

(111) **200655**
(220) 27.03.1996
(151) 26.05.1997
(540)

PINELLI

(730) **Kofola ČeskoSlovensko a.s.**, Nad Porubkou 2278/31a, Ostrava - Poruba, 70800, CZ
(740) Čermák a spol., Mgr. Lukáš Lorenc, advokát, Elišky Peškové 15/735, Praha 5, 15000
(510) (32) piva, minerální vody, šumivé nápoje a jiné nápoje nealkoholické, nápoje a šťávy ovocné, sirupy a jiné přípravky ke zhotovování nápojů; (33) alkoholické nápoje (s výjimkou piva).
(511) 32, 33
(210) O-109795

(111) **203775**
(220) 12.04.1996
(151) 23.09.1997
(540)



(730) **Zarivnij Nikolaj**, Bořivojova 10, Olomouc, 77400, CZ
(740) HALAXOVÁ & HALAXOVÁ, TETRAPAT, RNDr. Zdeňka Halaxová,
Dukelská 891/4, Olomouc, 77200
(510) (33) alkoholické nápoje všeho druhu (s výjimkou piva).
(511) 33
(210) O-110252

(111) **204091**
(220) 24.10.1996
(151) 23.09.1997
(540)



(730) **MAGNET PRESS, CZ s.r.o.**, Režná 911/20, Brno, Tuřany, 62000, CZ
(740) Ing. Jana Vanděliková - BOHEMIA PATENT, Ing. Jana Vanděliková,
Vodičkova 791/41, Praha 1 - Nové Město, 11000
(510) (16) časopisy, periodika; (35) reklamní činnost, propagační činnost,
inzertní činnost; (42) grafické práce.
(511) 16, 35, 42
(210) O-116078

(111) **204101**
(220) 31.10.1996
(151) 23.09.1997
(540)



(730) **ILLKO, s.r.o.**, Masarykova 2226, Blansko, 67801, CZ
(740) KANIA SEDLÁK SMOLA patentová kancelář, Ing. Veronika Zemanová,
Mendlovo nám. 1a, Brno, 60300
(510) (9) elektrické měřicí přístroje a jejich součásti, zkoušečky elektrických
veličin a jejich součásti; (35) zprostředkování obchodních záležitostí; (37)
instalace a servis elektrických měřicích přístrojů a zkoušeček elektrických
veličin.

(511) 9, 35, 37
(210) O-116236

(111) **204102**
(220) 31.10.1996
(151) 23.09.1997
(540)

ILLKO

(730) **ILLKO, s.r.o.**, Masarykova 2226, Blansko, 67801, CZ
(740) KANIA SEDLÁK SMOLA patentová kancelář, Ing. Veronika Zemanová,
Mendlovo nám. 1a, Brno, 60300
(510) (9) elektrické měřicí přístroje a jejich součásti, zkoušečky elektrických
veličin a jejich součásti; (35) zprostředkování obchodních záležitostí; (37)
instalace a servis elektrických měřicích přístrojů a zkoušeček elektrických
veličin.
(511) 9, 35, 37
(210) O-116237

(111) **204131**
(220) 20.11.1996
(151) 23.09.1997
(540)

Smarty

(730) **H.I.S. Textil GmbH**, Osterfeldstrasse 12-14, 22529 Hamburg, DE
(740) Rott, Růžička & Guttman Patentové, známkové a advokátní kanceláře,
JUDr. Vladimír Rott, Vinohradská 37/938, Praha 2, 12000
(510) (18) opasky a řemeny; (24) textilní zboží, kapesníky; (25) prádlo, oděvní
doplňky, různé druhy kalhot, pánské a chlapecké oděvy, šortky, dámské a
dívčí oděvy, trička, vesty, čepice, čapky, košile, bundy, ponožky, svetry,
obleky, halenky, sukně, úplety, kabátky, šály, kravaty, klobouky, pláště;
(26) výšivky, stuhý, šněrovadla, knoflíky, stiskací knoflíky, háčky,
zdrhovací uzávěry, spony.
(511) 18, 24, 25, 26
(210) O-117002

(111) **204132**
(220) 20.11.1996
(151) 23.09.1997
(540)

Adventure

(730) **H.I.S. Textil GmbH**, Osterfeldstrasse 12-14, 22529 Hamburg, DE
(740) Rott, Růžička & Guttman Patentové, známkové a advokátní kanceláře,
JUDr. Vladimír Rott, Vinohradská 37/938, Praha 2, 12000
(510) (18) opasky a řemeny; (24) textilní zboží, kapesníky; (25) prádlo, oděvní
doplňky, různé druhy kalhot, pánské a chlapecké oděvy, šortky, dámské a
dívčí oděvy, trička, vesta, čepice, čapky, košile, bundy, ponožky, svetry,
obleky, halenky, sukně, úplety, kabátky, šály, kravaty, klobouky, pláště;
(26) výšivky, stuhý, šněrovadla, knoflíky, stiskací knoflíky, háčky,
zdrhovací uzávěry, spony.
(511) 18, 24, 25, 26
(210) O-117003

(111) **204133**
(220) 20.11.1996
(151) 23.09.1997
(540)

Spiration

(730) **H.I.S. Textil GmbH**, Osterfeldstrasse 12-14, 22529 Hamburg, DE
(740) Rott, Růžička & Guttman Patentové, známkové a advokátní kanceláře,
JUDr. Vladimír Rott, Vinohradská 37/938, Praha 2, 12000
(510) (18) opasky a řemeny; (24) textilní zboží, kapesníky; (25) prádlo, oděvní
doplňky, různé druhy kalhot, pánské a chlapecké oděvy, šortky, dámské a
dívčí oděvy, trička, vesty, čepice, čapky, košile, bundy, ponožky, svetry,
obleky, halenky, sukně, úplety, kabátky, šály, kravaty, klobouky, pláště;
(26) výšivky, stuhý, šněrovadla, knoflíky, stiskací knoflíky, háčky,
zdrhovací uzávěry, spony.
(511) 18, 24, 25, 26
(210) O-117005

(111) **207142**
(220) 05.11.1996
(151) 28.01.1998
(540)



(730) **EK-LAKY, s.r.o.**, Žandovský mlýn 345, Archlebov, 69633, CZ
(740) KANIA, SEDLÁK, SMOLA Patentová a známková kancelář, Ing. Jiří Malůšek, Mendlovo nám. 1a, Brno, 60300
(510) (2) laky všeho druhu; (6) zámečnické výrobky kovové, kování, kovové mřížky a mříže, materiál stavební kovový, klempířské zboží, pletivo, ploty, výrobky plechové, žaluzie; (39) silniční motorová doprava; (40) povrchová úprava kovů, práškové lakování.
(511) 2, 6, 39, 40
(210) O-116411

(111) **207182**
(220) 29.11.1996
(151) 29.01.1998
(540)

NORMOSANG

(730) **RECORDATI ORPHAN DRUGS**, 70, avenue Charles de Gaulle, Immeuble Le Wilson, 92800 Puteaux, FR
(740) PATENTSERVIS Praha a.s., Na Podkovce 281/10, Praha 4, 14700
(510) (5) farmaceutické přípravky.
(511) 5
(210) O-117440

(111) **207215**
(220) 24.01.1997
(151) 29.01.1998
(540)

HUMAPEN

(730) **Eli Lilly and Company**, Lilly Corporate Center, Indianapolis, IN, US
(740) KOREJZOVÁ & SPOL., v.o.s., JUDr. Zdeňka Korejzová, Spálená 29, Praha 1, 11000
(510) (10) generický aplikátor inzulínu.
(511) 10
(210) O-118813

(111) **207795**
(220) 25.10.1996
(151) 25.02.1998
(540)

REMINGTON

(730) **MCS Central Europe Sp. z o.o.**, Ul. Magazynowa 5A, 62 023 Gadki, PL
(740) Rott, Růžička & Guttman Patentové, známkové a advokátní kanceláře, JUDr. Vladimír Rott, Vinohradská 37/938, Praha 2, 12000
(510) (7) mechanické nářadí, zejména řetězové pily a jejich části.
(511) 7
(210) O-116145

(111) **207804**
(220) 06.11.1996
(151) 25.02.1998
(540)

OLDIES BUT GOLDIES

(730) **Ing. Jan Šesták**, Na pískové cestě 49, Brno, 62500, CZ
(740) Patentová kancelář Kania, Sedlák, Smola, Ing. Brodská Blanka, Mendlovo nám. 1a, Brno, 60300
(510) (9) audiovizuální nosiče; (41) činnost moderátorská, diskžokejská, pořádání audiovizuálních zábavných a vzdělávacích pořadů ve společenských prostorách a zábavních a vzdělávacích pořadů televizních a rozhlasových, organizace, aranžování produkce nahrávek na audiovizuálních nosičích.
(511) 9, 41
(210) O-116439

(111) **207906**
(220) 03.03.1997
(151) 25.02.1998
(540)



(730) **Městské kulturní středisko**, Mírová 831, Strakonice, 38601, CZ
(740) Zastupování bylo zrušeno, .
(510) (42) zajišťování, provozování, realizace a ochrana práv, zájmů a potřeb zdravotně postižených dětí a jejich rodičů.
(511) 42
(210) O-119966

(111) **207907**
(220) 03.03.1997
(151) 25.02.1998
(540)



(730) **Městské kulturní středisko**, Mírová 831, Strakonice, 38601, CZ
(740) Zastupování bylo zrušeno, .
(510) (42) zajišťování, provozování, realizace a ochrana práv, zájmů a potřeb zdravotně postižených dětí a jejich rodičů.
(511) 42
(210) O-119967

(111) **208328**
(220) 30.08.1996
(151) 25.03.1998
(540)



(730) **Ing. Miroslav SEDLÁK**, Karolíny Světlé 21, Praha 1, 11000, CZ
(740) Ing. Zdeněk Kučera, Dlouhá 207 (P.O.Box 92), Slušovice, 76315
(510) (32) nealkoholické nápoje, stolní voda, kojenecká voda, minerální voda.
(511) 32
(210) O-114383

(111) **208329**
(220) 30.08.1996
(151) 25.03.1998
(540)



(730) **Ing. Miroslav SEDLÁK**, Karolíny Světlé 21, Praha 1, 11000, CZ
(740) Ing. Zdeněk Kučera, Dlouhá 207 (P.O.Box 92), Slušovice, 76315
(510) (32) nealkoholické nápoje, stolní voda, kojenecká voda, minerální voda.
(511) 32
(210) O-114384

(111) **208784**
(220) 14.04.1997
(151) 25.03.1998
(540)



(730) **Kostomlatský Petr Ing.**, Karlštejská 43/24, Praha 5, 15800, CZ
Srnková Jitka Bc., Šumavská 2956/4, Ústí nad Labem, 40011, CZ
(740) ZEMAN - podkrušnohorská patentová a známková kancelář, Petr Zeman, Hradní 301/9, Locket, 35733
ZEMAN - podkrušnohorská patentová a známková kancelář, Petr Zeman, Hradní 301, Locket, 35733
(510) (9) strojně čitelné nosiče informací, například magnetické pásky, magnetické disky, kompaktní optické disky, informace na strojně čitelných nosičích; (16) periodické a neperiodické tiskoviny - noviny, časopisy, knižní publikace, katalogy, prospekty, plakáty, letáky a jiné informační, propagační, inzertní a reklamní materiály v papírové formě, tištěné výstupy počítačů, fotografie; (35) informační, propagační, inzertní a reklamní služby; (41) služby vydavatelství a nakladatelství, poskytování

informací společenských, kulturních a sportovních; (42) skenování a počítačová grafika, tvorba a poskytování software, zejména pro oblast inzerce, reklamy a propagace, regionální zpravodajství, publicistika, reportáže, fotoreportáže, odborné prohlídky, technické revize a zkoušky kotlů.

(511) 9, 16, 35, 41, 42
(210) O-121202

(111) **208785**
(220) 14.04.1997
(151) 25.03.1998
(540)

ReproK

(730) **Srnková Jitka Bc.**, Šumavská 2956/4, Ústí nad Labem, 40011, CZ
Kostomlatský Petr Ing., Karlštejská 43/24, Praha 5, 15800, CZ
(740) ZEMAN - podkrušnohorská patentová a známková kancelář, Petr Zeman, Hradní 301/9, Locket, 35733
ZEMAN - podkrušnohorská patentová a známková kancelář, Petr Zeman, Hradní 301, Locket, 35733
(510) (9) strojně čitelné nosiče informací, zejména magnetické pásky, magnetické disky, kompaktní optické disky, informace na strojně čitelných nosičích; (16) periodické a neperiodické tiskoviny - noviny, časopisy, knižní publikace, katalogy, prospekty, plakáty, letáky a jiné informační, propagační, inzertní a reklamní materiály v papírové formě, tištěné výstupy počítačů, fotografie, fotografika; (35) informační, propagační, inzertní a reklamní služby, zprostředkovatelská činnost v oblasti obchodu knižními publikacemi a jinými tiskovinami, zprostředkování práce; (36) zprostředkování obchodu v oboru akcií, zprostředkování služeb penzijních fondů, spojení a pojištění všeho druhu; (41) vydavatelská a nakladatelská činnost, poskytování informací společenských, kulturních a sportovních; (42) skenování a počítačová grafika, tvorba a poskytování software, zejména v oboru inzerce, reklamy a propagace, regionální zpravodajství, publicistika, reportáže, fotoreportáže, odborné prohlídky, technické revize a zkoušky kotlů.
(511) 9, 16, 35, 36, 41, 42
(210) O-121203

(111) **209180**
(220) 05.02.1997
(151) 28.04.1998
(540)

ACER

(730) **Acer Incorporated**, 7F, N. 137, Sec. 2, Cheng-Kuo North Rd., Taipei, TW
(740) Společná advokátní kancelář Všetečka Zelený Švorčík Kalenský a partneři, JUDr. Petr Kalenský, Hájkova 2, Praha 2, 12000
(510) (36) leasingové služby pro počítače; (42) analýzy, design, řešerše, konzultační a poradenské služby týkající se oblasti počítačů, počítačového softwaru pro zpracování designu a dat.
(511) 36, 42
(210) O-119208

(111) **209204**
(220) 19.02.1997
(151) 28.04.1998
(540)



(730) **Acer Incorporated**, 7F, N. 137, Sec. 2, Cheng-Kuo North Rd., Taipei, TW
(740) Společná advokátní kancelář Všecka Zelený Švorčík Kalenský a partneři, JUDr. Petr Kalenský, Hálkova 2, Praha 2, 12000
(510) (9) počítačový software pro zpracování designu a dat; (36) leasingové služby pro počítače; (42) analýzy, design, rešerše, konzultační a poradenské služby týkající se oblasti počítačů, počítačového softwaru pro zpracování designu a dat.
(511) 9, 36, 42
(210) O-119627

(111) **209313**
(220) 03.10.1997
(151) 28.04.1998
(540)

LAMIREL

(730) **LAMIREL PCB Europe s.r.o.**, Jungmannova 1132, Jičín, 50601, CZ
(740) PROPATENT, Ing. Vlasta Sedláčková, Pod Pekařkou 1, Praha 4 - Podolí, 14700
(510) (9) elektronická zařízení, tištěné spoje; (37) instalace a opravy elektronických zařízení; (42) projektování elektronických zařízení, programování počítači.
(511) 9, 37, 42
(210) O-125968

(111) **209579**
(220) 30.09.1996
(151) 27.05.1998
(540)



(730) **EKONS, spol.s.r.o.**, Na Petřínách 317/12, Praha 6 - Veveslavín, 16200, CZ
(740) Ing. Václav Kratochvíl, Husníkova 2086/22, Praha 13, 15800
(510) (9) hardware, software na nosičích; (35) účetní poradenství, automatické zpracování dat, ekonomicko-organizační poradenství; (39) zprostředkovatelská činnost v oblasti dopravy.
(511) 9, 35, 39
(210) O-115247

(111) **209709**
(220) 14.11.1996
(151) 27.05.1998
(540)



(730) **ZAPA beton a.s.**, Videňská 495, Praha 4, 14200, CZ
(510) (19) cementové materiály, beton, betonové směsi, betonové prefabrikáty, malta, maltové směsi všeho druhu; (37) stavební práce, zprostředkovatelská činnost v oboru stavebnictví; (39) přeprava, doprava, skladování a uložení uvedených výrobků; (42) poradenská a konzultační činnost ve stavebnictví.
(511) 19, 37, 39, 42
(210) O-116761

(111) **209718**
(220) 19.11.1996
(151) 27.05.1998
(540)

PONDĚLNÍ SLOVO

(730) **VLTAVA LABE MEDIA a.s.**, U Trezorky 921/2, Praha 5 - Jinonice, 15800, CZ
(740) AK Jana Fráňová, JUDr. Jana Fráňová, advokátka, Jakubská 14, Praha 1, 11000
(510) (16) periodický a neperiodický tisk, tiskoviny všeho druhu.
(511) 16
(210) O-116974

(111) **209719**
(220) 19.11.1996
(151) 27.05.1998
(540)

ÚTERNÍ SLOVO

(730) **VLTAVA LABE MEDIA a.s.**, U Trezorky 921/2, Praha 5 - Jinonice, 15800, CZ
(740) AK Jana Fráňová, JUDr. Jana Fráňová, advokátka, Jakubská 14, Praha 1, 11000
(510) (16) periodický a neperiodický tisk, tiskoviny všeho druhu.
(511) 16
(210) O-116975

(111) **209720**
(220) 19.11.1996
(151) 27.05.1998
(540)

ČTVRTEČNÍ SLOVO

(730) **VLTAVA LABE MEDIA a.s.**, U Trezorky 921/2, Praha 5 - Jinonice, 15800, CZ
(740) AK Jana Fráňová, JUDr. Jana Fráňová, advokátka, Jakubská 14, Praha 1, 11000
(510) (16) periodický a neperiodický tisk, tiskoviny všeho druhu.
(511) 16
(210) O-116976

(111) **209721**
(220) 19.11.1996
(151) 27.05.1998
(540)

STŘEDEČNÍ SLOVO

(730) **VLTAVA LABE MEDIA a.s.**, U Trezorky 921/2, Praha 5 - Jinonice, 15800, CZ
(740) AK Jana Fráňová, JUDr. Jana Fráňová, advokátka, Jakubská 14, Praha 1, 11000
(510) (16) periodický a neperiodický tisk, tiskoviny všeho druhu.
(511) 16
(210) O-116977

(111) **209722**
(220) 19.11.1996
(151) 27.05.1998
(540)

PÁTEČNÍ SLOVO

(730) **VLTAVA LABE MEDIA a.s.**, U Trezorky 921/2, Praha 5 - Jinonice, 15800, CZ
(740) AK Jana Fráňová, JUDr. Jana Fráňová, advokátka, Jakubská 14, Praha 1, 11000
(510) (16) periodický a neperiodický tisk, tiskoviny všeho druhu.
(511) 16
(210) O-116978

(111) **209723**
(220) 19.11.1996
(151) 27.05.1998
(540)

SOBOTNÍ SLOVO

(730) **VLTAVA LABE MEDIA a.s.**, U Trezorky 921/2, Praha 5 - Jinonice, 15800, CZ
(740) AK Jana Fráňová, JUDr. Jana Fráňová, advokátka, Jakubská 14, Praha 1, 11000
(510) (16) periodický a neperiodický tisk, tiskoviny všeho druhu.
(511) 16
(210) O-116979

(111) **209724**
(220) 19.11.1996
(151) 27.05.1998
(540)

NEDELNÍ SLOVO

(730) **VLTAVA LABE MEDIA a.s.**, U Trezorky 921/2, Praha 5 - Jinonice, 15800, CZ
(740) AK Jana Fráňová, JUDr. Jana Fráňová, advokátka, Jakubská 14, Praha 1, 11000
(510) (16) periodický a neperiodický tisk, tiskoviny všeho druhu.
(511) 16
(210) O-116980

(111) **210344**
(220) 06.11.1996
(151) 29.06.1998
(540)

SHURTAPE

(730) **Shurtape Technologies, LLC**, 1712 Eighth Street Drive, SE, Hickory, 28602, NC, US
(740) Čermák a spol., JUDr. Karel Čermák jr. Ph.D., LL.M., Elišky Peškové 735/15, Praha 5, 15000
(510) (17) samolepící pásy pro průmyslové využití jako izolace, těsnění a pod.
(511) 17
(210) O-116481

(111) **210381**
(220) 21.11.1996
(151) 29.06.1998
(540)

FINO

(730) **FINO-trade, s.r.o.**, Sedlákova 511/31, Brno, 60200, CZ
(740) Ing. Vítězslav Žák, patentový zástupce, Ostrovická 4, Troubsko, 66441
(510) (19) stavební materiál, polozpracované řezivo, cihly, cihelné bloky, betonové prvky a panely, nosné konstrukce nekovové, krytina, panely ze dřeva a dřevných směsí, přírodní kámen, umělý kámen a výrobky z něj, stavební tvárnice, betonové a kamenné prvky pro veřejná prostranství, vápno, sádra, malta, šterk, kameninové a cementové roury, přenosné domy, žaluzie a rolety nekovové, podlahy, stavební sklo, dlaždice, skleněné tašky, kamenné pomníky, krby, prefabrikované stavební prvky všeho druhu, suché maltové směsi, střešní krytina; (35) poskytování pomoci při provozu obchodu; (37) stavby a opravy, provádění bytových, občanských a průmyslových staveb, instalační služby, zprostředkovatelská činnost zejména v oblasti zajištění a realizace výstavby a vybavenosti obytných, občanských a průmyslových stavebních celků; (42) poradenská a konzultační činnost v oblasti stavební, výroby stavebních hmot, v oblasti montážní, inženýrské, provozování zařízení veřejných služeb, ubytovací a hostinská činnost
(511) 19, 35, 37, 42
(210) O-117037

(111) **211001**
(220) 05.12.1996
(151) 27.07.1998
(540)

COUGAR

(730) **Ford Motor Company**, One American Road, Dearborn 48126, MI, US
(740) Čermák a spol., Mgr. Lukáš Lorenc, advokát, Elišky Peškové 15/735, Praha 5, 15000
(510) (12) motorová vozidla, jejich součásti a příslušenství.
(511) 12
(210) O-117594

(111) **211941**
(220) 26.03.1997
(151) 25.08.1998
(540)

muzo

(730) **Global Payments Europe, s.r.o.**, V Olšínách 80/626, Praha 10, Strašnice, 10000, CZ
(740) JUDr. Miroslav Kupka, Levého 1532, Rakovník, 26901
(510) (38) poskytování neveřejných datových telekomunikačních služeb; (42) automatizované zpracování dat.
(511) 38, 42
(210) O-120747

(111) **212437**
(220) 13.09.1996
(151) 28.09.1998
(540)

ORSI

(730) **ORSI, spol. s r.o.**, Na Neklance 1124/28, Praha 5, 15000, CZ
(740) Ing. Václav Kratochvíl, Husníkova 2086/22, Praha 13, 15800
(510) (25) textilní zboží, módní doplňky, zejména kravaty, motýlky všeho druhu, vázanky, šály, šátky, hedvábné šály a šátky, hedvábné ponožky; (26) jehlice, spony, svorky ke kravatám, spony ke kravatovým jehlicím, spony na šály a šátky, vše nikoli z drahých kovů; (35) zprostředkování obchodních záležitostí, inzertní a reklamní činnost, poskytování pomoci při provozu obchodu, marketing, průzkum a analýzy trhu, distribuce zboží k reklamním účelům, reklama, módní přehlídky.

(511) 25, 26, 35
(210) O-114784

(511) 35, 36
(210) O-123260

(111) **212453**
(220) 14.11.1996
(151) 28.09.1998
(540)



(730) **Město Špindlerův Mlýn**, Špindlerův Mlýn č. p. 173, Špindlerův Mlýn, 54351, CZ
(740) Mgr. Jitka Vejražková, patentový zástupce, Podkovářská 6, Praha 9, 19000
(510) (35) reklamní služby - reprezentace města; (39) provozování vleků a lanovek, městská autobusová doprava; (41) pořádání kulturních a sportovních aktivit; (42) zprostředkování ubytování, informační služby v oblasti turistického ruchu.
(511) 35, 39, 41, 42
(210) O-116740

(111) **212474**
(220) 28.11.1996
(151) 28.09.1998
(540)

TGI

(730) **Kantar Media UK Limited**, 222 Gray's Inn Road, WC1X 8H8, London, GB
(740) TRAPLOVÁ-HAKR-KUBÁT Advokátní a patentová kancelář, Mgr. Jana Šuranová Traplová, advokátka, Přístavní 24, Praha 7, 17000
(510) (35) průzkum a analýza trhu, průzkumové, znalecké a auditorské služby v obchodní oblasti.
(511) 35
(210) O-117379

(111) **213449**
(220) 17.06.1997
(151) 29.10.1998
(540)



(730) **Česká republika Ministerstvo financí**, Letenská 15, Praha 1, 11810, CZ
(510) (35) poradenské služby v ekonomických otázkách, v otázkách podnikání a organizace; (36) služby v oblasti financí a peněžnictví, správa úvěrových pohledávek, odkup pohledávek, obstarávání inkasa pohledávek, financování odbytu a pojištění úvěrových rizik, zprostředkování finančních operací a úvěrů, investiční činnost, šetření v peněžních a finančních záležitostech, odborné poradenské služby v oblasti financí a peněžnictví.

(111) **213458**
(220) 25.06.1997
(151) 29.10.1998
(540)



(730) **DRAGO style s.r.o.**, Máchova 1223, Náchod, 54701, CZ
(740) Rott, Růžička & Guttman Patentové, známkové a advokátní kanceláře, JUDr. Vladimír Rott, Vinohradská 37/938, Praha 2, 12000
(510) (25) dámské a pánské oděvy; (35) zprostředkovatelská činnost v oblasti obchodu s výše uvedenými výrobky; (40) šití textilních výrobků.
(511) 25, 35, 40
(210) O-123418

(111) **214129**
(220) 01.10.1997
(151) 23.11.1998
(540)

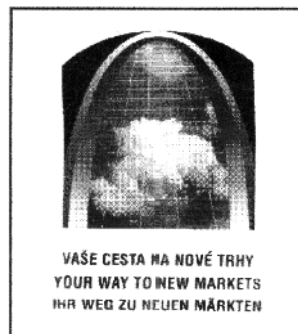

(730) **Veletrhy Brno, a.s.**, Výstaviště 405/1, Brno, Pisárky, 60300, CZ
(740) Ing. Dohnal Jiří, patentový zástupce, Nedbalova 29, Brno, 62300
(510) (35) inzertní, reklamní a propagační činnost, poskytování pomoci při provozu obchodu včetně zprostředkování obchodních a souvisejících obchodně personálních záležitostí, organizování veletrhů a výstav k reklamním a obchodním účelům, správa obchodních zájmů třetích osob, kontrola, vedení ochrana, vypracování statistických přehledů, poradenství v oblasti organizace a ekonomiky podnikání, provádění aukcí a dražeb, marketing, průzkum a analýzy trhů, aranžérství, pronájem kancelářských strojů a zařízení, distribuce zboží k reklamním účelům, rozmnožování dokumentů, obstaravatelská a zprostředkovatelská činnost v této oblasti; (41) činnost vyučovací výchovná, vzdělávací a zábavní včetně pořádání specializačních doškolovacích kurzů, symposií a konferencí, výstavy ke kulturním nebo výchovným účelům, provozování pracovních diskusních a zájmového klubu, pořádání módních přehlídek a zábavních soutěží, nakladatelská, vydavatelská distribuční a půjčovná činnost, obstaravatelská a zprostředkovatelská činnost v této oblasti; (42) projektová činnost v investiční výstavbě v oblasti stavebnictví, strojírenství a elektrotechniky, zejména pro chemické, farmaceutické, biotechnologické a potravinářské výrobní jednotky a pro ekologická zařízení a stavby, poradenské služby v této oblasti, hostinské, restaurační, hotelové a jiné služby pro hosty včetně rezervace ubytování, provozování kempů, bazénů, lázní a saun, osobní

ostraha osob, stavebních nebo cenných objektů, služby pečovatelské, domovy pro staré lidi, služby architektské, služby ozdravení a sanatorií, služby kadeřnické, holičské, obuvnických salonů a salonů krásy, inženýrsko-technická činnost v oblasti tvorby a poskytování software, překladatelské služby, pátrání po osobách, pátrání v právních záležitostech, inženýrsko-technické a právní průzkumy v otázkách ochranných práv, technické poradenství a vypracování posudků, správa výstavních ploch a budov, pronájem zařízení pro zpracování dat, pronájem prodejních automatů, správa a zhodnocování nehmotného vlastnictví a původcovských práv, obchodování s průmyslovými právy, zkušebnictví zboží, zejména výpočetní, kancelářské a reprodukční techniky, obstaravatelská a zprostředkovatelská činnost v této oblasti.

(511) 35, 41, 42
(210) O-125869

(111) **214152**
(220) 07.10.1997
(151) 23.11.1998
(540)



(730) **HANÁK NÁŘADÍ s.r.o.**, Velehradská 507, Kroměříž, 76701, CZ
(740) Ing. Jiří Střelák, Šumberova 42, Praha 6, 16200
(510) (6) kovové stavební materiály, zejména pak kovové zámečnické, klempířské potřeby, ložiska; (7) různé druhy fréz a soustruhů, jejich součástí a díly, nožové jednotky, výstružníky, výhrubníky, vrtáky, frézovací tmy, vrtačky, vrtačková skličidla, strojní pilové pásy a pily, kovopily, závitníky a závitové čelisti, el. pneumatické stroje a nářadí, kompresory, obráběcí stroje a ložiska; (8) nářadí a přístroje s ručním pohonem, zejména pak klíče, gola sady, kleště, kladiva, hasáky, šroubováky, montážní soupravy, pilníky, škrabáky, speciální kleště, vytahovačky, rychlospojky, brusné kotouče, ruční měřidla; (9) přístroje pro měření a vážení, digitální, elektronické měřící přístroje.

(511) 6, 7, 8, 9
(210) O-126052

(111) **216929**
(220) 11.11.1996
(151) 23.04.1999
(540)

SLOVO

(730) **VLTAVA LABE MEDIA a.s.**, U Trezorky 921/2, Praha 5 - Jinonice, 15800, CZ
(740) AK Jana Fraňová, JUDr. Jana Fraňová, advokátka, Jakubská 14, Praha 1, 11000
(510) (16) periodická publikace všeho druhu.
(511) 16
(210) O-116602

(111) **216937**
(220) 17.12.1996
(151) 23.04.1999
(540)

TENSAR

(730) **Tensar Technologies Limited**, Sett End Road, Shadsworth Business Park, Shadsworth, Blackburn, Lancashire, BB1 2PU, GB
(740) KOREJZOVÁ & SPOL., v.o.s., JUDr. Petra Korejzová, advokátka, Korunní 810/104 E, Praha 10, 10100
(510) (17) plastické hmoty v extrudované formě pro použití ve výrobě, obalové, ucpávací a izolační materiály z plastických hmot, ohebné trubky s

výjimkou kovových, pletivo a sítě z plastické hmoty, síťové materiály, tabule, plachty, pásy a svitky a tvarované profily zhotovené zcela nebo hlavně z plastických hmot, materiál na ohrady a ploty, pletiva vyztužující a zpevňující půdu, zhotovené z plastických hmot, plastické konstrukce proti erozi půdy, plastické pletivové materiály, plastické materiály ve formě mřížek, konstrukční materiály z plastů; (19) nekovový stavební materiál, polotovary a hmoty pro použití ve stavebním inženýrství nebo při občanské výstavbě, v zemědělství, zahradnictví, drůbežářství a průmyslu, ostatní nekovové stavební materiály, tuhé obklady a panely, plastické sítě, pletivo a konstrukce pro použití ve stavebním inženýrství, stavební pletiva z plastů, mřížky a membrány pro použití při vyztužování půdy, stabilizaci půdy, drenáži a erozivní regulaci, plastické pletivové materiály pro výztuž asfaltu a betonu, sítě, pletiva a mřížky pro použití jako stabilizační konstrukce a systémy pro úpravu růstu nekultivovaných travin a dřev v půdě a podobných vegetačních prostředích, umělé a přírodní trávnickové a drmovité povrchy, plastické síťové a pletivové materiály pro použití na ochranu řek, na pobřežní ochranu a na ochranu vodních cest, plastické sítě a pletivové materiály na komorování a ohrazení hospodářských zvířat, polí a pastvin, plastické pletivové materiály, sítě a síťové výztuže pro zahradnické a zemědělské účely, plastické pletivové materiály pro zastínění a pro použití jako zemědělské ochrany proti větru, plastické sítě a plastická pletiva pro použití při zajišťování ochrany proti úbytkům půdy a písku a při zajišťování ochrany proti půdě, písku, sněhu a větru, plastické pletivo a plastický film pro střešní krytiny, hrazení a oplocení, zákopové koše a haťové podklady zhotovené z plastických sítí, asfalt, dehet a živice, trubky pro stavební účely; (22) lana, šňůry, sítě, síťoviny a pletivo, obalové materiály zařazené do tř. 22, plastická fibrová tkanina pro textilní použití, pytle, vycpávkové a výplňové materiály.

(511) 17, 19, 22
(210) O-118020

(111) **217123**
(220) 06.10.1997
(151) 23.04.1999
(540)



(730) **Ing. Bubeníček Jaromír**, Hrdoňovická 254, Praha 9, 19300, CZ
(740) PROPATENT, Ing. Vlasta Sedláčková, Pod Pekařkou 1, Praha 4 - Podolí, 14700
(510) (6) kovové výrobky, zejména obráběné části a svařované konstrukce; (37) stavebnictví; (40) zpracování materiálu, zejména kovů a dřeva.
(511) 6, 37, 40
(210) O-125986

(111) **217791**
(220) 10.10.1997
(151) 27.05.1999
(540)



(730) **Zásobování a.s.**, Chloumecká 3376, Mělník, 27601, CZ
(740) DANĚK & PARTNERS Advokátní a patentová kancelář, Ing. Dr. Vilém Daněk Ph.D., LL.M., patentový zástupce, Vinohradská 17, Praha 2, 12000
(510) (7) elektrické nářadí, zejména elektrické ruční vrtačky, ruční šroubováky, ruční brusky, ruční pilky, ruční hoblíky, ruční frézky, pračky, myčky nádobí, šicí stroje, vysavače, kuchyňské roboty, mixery, šlehače, kráječe,

odšavňovače; (8) holící soupravy včetně elektrických a jiných holících strojů; (9) televizory, videorekordéry, žehličky, kulmy; (11) elektrická topidla, chladničky, mrazničky, mikrovlnné trouby, elektrické trouby a grily, sušičky, sporáky, kávovary, elektrické varné konvice, fritovací hrnce, sendvičovače, feny.

(511) 7, 8, 9, 11
(210) O-126139

(111) **220099**
(220) 30.07.1997
(151) 24.09.1999

(540) **VŘÍDLO, výrobní družstvo, Karlovy Vary**

(730) **VŘÍDLO, výrobní družstvo**, Kamenického 98/8, Karlovy Vary, Bohatice, 36004, CZ
(740) ZEMAN - podkrušnohorská patentová a známková kancelář, Petr Zeman, Hradní 301, Loket, 35733
(510) (3) zubní pasty, ústní vody, kolínské vody, kosmetické krémy, koupelové pěny a soli, šampony, masážní prostředky, zejména krémy, gely, emulze, vody; (5) výrobky drogistické a lékárnické: přípravky na čištění vzduchu, soli vřidelní a žřidelní, soli a jiné přípravky do koupelí léčebné, zubní brusné prostředky, zubní laky, čichací soli, dietetické výrobky s léčebným účinkem, léčivé byliny, bylinné čaje, léčebné čaje, léčebné prostředky rostlinného původu a jiné léčebné prostředky nepodléhající zvláštnímu režimu, masážní prostředky, zejména masti a roztoky pro léčebné účely; (9) respirátory (nikoliv pro umělé dýchání), filtry pro dýchací přístroje (nikoliv pro umělé dýchání), filtry pro dýchací masky, filtry pro respirátory (nikoliv pro umělé dýchání); (25) dámské, pánské a dětské oděvy a prádlo, pletené výrobky.

(511) 3, 5, 9, 25
(210) O-124346

(111) **241827**
(220) 01.09.1997
(151) 22.03.2002

(540) **KAJMAN**

(730) **Jakub Vágner Rybářství a.s.**, Příběnická 972/16, Praha 3 - Žižkov, 13000, CZ
(510) (16) tiskárenské výrobky - časopisy; (28) rybářské potřeby; (35) propagační činnost, reklama; (41) vzdělávání, sportovní a kulturní aktivity.
(511) 16, 28, 35, 41
(210) O-125059

(111) **283641**
(220) 09.03.2006
(151) 24.08.2006
(540)

AAA AUTO
Autocentrum

(730) **AAA Auto International a.s.**, Dopraváků 874/15, Praha 8 - Čimice, 18400, CZ
(510) (9) přístroje a nástroje vědecké, námořní, geodetické, fotografické, filmové, optické, přístroje pro vážení, měření, signalizaci, kontrolu (inspekci), záchranu a přístroje pro vyučování, přístroje a nástroje pro vedení, přepínání, přeměnu, akumulaci, regulaci nebo řízení elektrického proudu, přístroje pro záznam, převod, reprodukci zvuku nebo obrazu, magnetické nosiče zvukových záznamů, gramofonové desky, automatické distributory a mechanismy pro přístroje a mince, zapisovací pokladny,

počítací stroje, přístroje pro zpracování informací a počítače, hasicí přístroje; (12) vozidla, dopravní prostředky pozemní, vzdušné nebo vodní; (35) propagační činnost, reklama, pomoc při řízení obchodní činnosti, obchodní administrativa, kancelářské práce; (36) pojištění, služby finanční, služby peněžní, služby nemovitostní; (37) stavebnictví, opravy, instalační služby; (39) doprava, balení a skladování zboží, organizování cest; (40) zpracování materiálů.

(511) 9, 12, 35, 36, 37, 39, 40
(210) O-435330

(111) **285040**
(220) 21.04.2006
(151) 23.10.2006

(540) **DUKAT**

(730) **"MOKATE" SPÓLKA AKCYJNA**, woj. ŚLASKIE, powiat CIESZYŃSKI, gmina USTRONŃ, miejscce USTRONŃ, ul. Katowicka, nr. 265, kod 43-450, poczta Ustroń, PL
(740) Mgr. Václav Pacl, Pod Školou 1278, Šenov u Ostravy, 73934
(510) (5) medicínální čaje, bylinné čaje pro lékařské účely, čaje s léčivými účinky, výtažky z bylinek pro lékařské účely, homeopatické přípravky, kapky a tablety, výrobky farmaceutické, veterinární a zdravotnické, potravinové doplňky s léčebnými účinky pro výživu dětí, nemocných a sportovců, vitamínové přípravky, instantní nápoje s redukčními účinky, instantní nápoje s prvkem zdravého životního stylu, vše pro léčebné účely; (29) maso, konzervované potraviny, jedlé oleje a tuky, luštěniny a olejiny konzervované, sušené nebo konzervované nebo vařené ovoce a zelenina včetně jejich směsí, sušené a vařené byliny a jiné přírodní produkty včetně jejich směsí, suché plody, polotovary hotových jídel a potravinové základy pro gastronomii z masa a luštěnin zařazené v této třídě, výrobky z brambor zařazené v této třídě; (30) čaj, čajové směsi, čajové nápoje, ledový čaj, čokoláda, čokoládové nápoje, káva, káva nepražená, kávové nápoje, kávové náhrady, přísady a příchutě, přírodní nízkokalorická sladidla, osvěžující nízkokalorické pastilky, kuchyňská sůl, prostředky k nasolování masa, med pravý nebo umělý, kečup, hořčice, koření všeho druhu, sladové, do těsta, do polévek, směs různého koření, koření mleté a nemleté, zejména anýz, cibule v prášku, curry v prášku, hřebíček, šafrán, zázvor, pepř, přípravky do potravin aromatické, zvláště esence na pečení, fermenty pro těsto, prášky kuchařské a do pečiva, mlynářské výrobky, zvláště mouka a obilné výrobky určené k lidské výživě, rýže, mouka a škrob pro potravinářství, obilné vločky a obilné kaše, müsli, těstoviny, cukr, též hroznový a vanilkový, cukerné šťávy, cukrářské výrobky, zvláště drobné cukroví a cukrovinky, čokoládové cukrovinky, ovocné a čokoládové bonbóny, bonboniéry, moučné a pekárenské výrobky, zvláště chléb všeho druhu, chlebičky a taštičky, též plněné masem, sýrem, zeleninou, pizza, kvasnice, housky, též plněné masem, sýrem, zeleninou, rohlíky, bagety, perník, moučníky, zejména bábovky, koláče, dorty, drobné pečivo, sušenky a oplatky, lívance, mandlové těsto a marcipán, kakao a kakaové přípravky a výrobky včetně nápojů, zmrzlina, mražené zmrzlinové krémy, zahušňovače k vaření potravin, ocet, led k chlazení; (32) pivo, lehká piva a ležáky, vody minerální, soda, šumivé a jiné nealkoholické nápoje, iontové nápoje, sirupy a jiné přípravky k výrobě nápojů, tabletované a práškové přípravky pro přípravu nealkoholických nápojů, ovocné a kolové instantní nápoje, šumivé ovocné nápoje (lihuprosté), šumivé nápoje s ovocnou šťávou, ovocné koncentráty, šťávy ovocné lihuprosté, džusy, mošty, nektary a nápoje z ovocných šťáv nealkoholických (nezkvašených), šťávy zeleninové a ovocné jako nápoj, nealkoholické koktejly.

(511) 5, 29, 30, 32
(210) O-436740

(111) **285788**
(220) 26.05.2006
(151) 27.11.2006
(540)

The logo for Texla features the word "Texla" in a bold, sans-serif font. To the right of the text is a stylized graphic element consisting of two overlapping, curved shapes that resemble a leaf or a wing, rendered in a dark grey color.

(730) **Texla a.s.**, T.G. Masaryka 303, Ostroměř, 50752, CZ
(740) Mgr. Petra Fialová, advokátní kancelář, Mgr. Petra Fialová, advokátka, Vladislavova 1747/16, Praha 1, 11000
(510) (12) čalounění vozidel, sedadla vozidel, potahy vozidel; (35) dodavatelské služby pro třetí osoby (nákup výrobků a služeb pro jiné podniky), obchodní administrativa, kancelářské práce; (40) zpracování materiálů, laminování.
(511) 12, 35, 40
(210) O-437759

(111) **285945**
(220) 14.06.2006
(151) 27.11.2006
(540)

FORUM ÚSTÍ NAD LABEM

(730) **FORUM Ústí s.r.o.**, Olivova 4/2096, Praha 1, 11000, CZ
(510) (35) marketing, vedení obchodů, průzkum trhu, distribuce vzorků zboží, aranžování výloh, poskytování a vyhledávání obchodních informací, ukládání a zpracování dat a informací, pronájem reklamních ploch, kancelářský provoz, administrativní práce, obchodní management, poradenství při vedení podniků, poradenská činnost v oblasti obchodu a služeb, činnost organizačních a ekonomických poradců, činnost účetních poradců, vedení účetnictví, předvádění zboží; (36) správa a údržba nemovitostí, zprostředkování nemovitostí, činnost realitní kanceláře, finanční informace a služby, správa majetku, pronájem nemovitostí, bytů a nebytových prostor včetně poskytování jiných než základních služeb zajišťujících řádný provoz nemovitostí, bytů a nebytových prostor, investorská činnost ve výstavbě; (37) zprostředkovatelská činnost ve stavebnictví, poradenská a konzultační činnost v oblasti výstavby a stavebnictví, inženýrské práce stavební, stavebnictví, údržba staveb, demolice staveb; (39) doprava, přeprava, balení a skladování zboží, zásilkový obchod, doručování zboží, pronájem garáží, pronájem parkovacích ploch, pronájem skladišť, skladování zboží; (41) vzdělávání, kulturní aktivity; (42) projektové a inženýrské činnosti, zajišťování projektové a průmyslové dokumentace, inženýrská činnost v investiční výstavbě, činnost technických poradců; (44) poskytování služeb pro zemědělství a zahradnictví, lékařské služby, optici, salóny krásy a kadeřnické salóny.
(511) 35, 36, 37, 39, 41, 42, 44
(210) O-438330

(111) **286891**
(220) 10.05.2006
(151) 18.01.2007
(540)

The logo for FORMEN features the word "FORMEN" in a bold, sans-serif font. To the right of the text is a small graphic element consisting of two overlapping, curved shapes that resemble a leaf or a wing, rendered in a dark grey color. Below the main text, there is a smaller line of text: "časopis jen pro muže".

(730) **CN Invest a.s.**, Pařížská 130/26, Praha 1 - Josefov, 11000, CZ
(510) (9) nahanané i nenahanané nosiče informací všeho druhu jako disky, diskety, CD ROM, pásky, nahanané i nenahanané nosiče zvuku a/nebo obrazu, software; (16) tiskoviny, periodický a neperiodický tisk, zejména časopisy, noviny, knihy, prospekty, plakáty, fotografie, pohlednice, dopisnice, dopisní papíry, kalendáře, knihařské výrobky, propagační materiály a předměty z papíru, zejména letáky, brožury, obtisky, obalový materiál z papíru a plastických hmot spadající do této třídy, tiskařské typy a štočky, ozdobné a propagační předměty z papíru; (35) reklamní, inzertní služby všeho druhu včetně inzerce a reklamy poskytované v počítačových, telekomunikačních a obdobných sítích, informační servis a poradenské služby v obchodě, pořádání reklamních a obchodních výstav a předváděcích akcí zboží a služeb, včetně distribuce zboží k reklamním účelům, zprostředkovatelské služby v oblasti obchodu, obchodní služby v oboru polygrafie, průzkum trhu a marketing, obchodní zastoupení tuzemských a zahraničních firem, rozmnožovací služby; (38) zveřejňování, rozšiřování a přenos informací prostřednictvím všech informačních a telekomunikačních prostředků a sítí, satelitů apod., šíření informací prostřednictvím teletextu a počítačových a telekomunikačních sítí včetně Internetu, šíření tiskovin, časopisů, periodik, knih v elektronické podobě prostřednictvím počítačové sítě včetně Internetu, prostřednictvím satelitů apod., šíření a přenos inzerce a reklamy prostřednictvím telefonních sítí; (39) doručování, rozvoz, balení, skladování knih, novin a časopisů; (41) nakladatelská a vydavatelská činnost v oboru zábavních, odborných, zpravodajských a vzdělávacích tiskovin, časopisů, periodických i neperiodických publikací, zpráv a informací, zvukových, textových a audiovizuálních nosičů, včetně multimediálních aplikací, produkční a agenturní činnost v oblasti zábavy, kultury a výchovy, pořádání zábavních soutěží, zájmových klubů a společenských akcí, pořádání společenských módních přehlídek, informační, konzultační, obstaravatelské a zprostředkovatelské služby v oboru nakladatelské a vydavatelské činnosti a produkční a agenturní činnosti v oblasti zábavy, kultury a výchovy.
(511) 9, 16, 35, 38, 39, 41
(210) O-437229

(111) **287641**
(220) 10.07.2006
(151) 22.02.2007
(540)



(730) **ANLAX (CZ), s. r. o.**, K Cihelně 103, Zlatníky-Hodkovice, 25241, CZ
(510) (25) oděvy, obuv, kloboučnické zboží; (28) hry, hračky, potřeby pro gymnastiku a sport, vánoční ozdoby; (35) propagační činnost, reklama, pomoc při řízení obchodní činnosti, obchodní administrativa, kancelářské práce.
(511) 25, 28, 35
(210) O-439031

(111) **288477**
(220) 12.09.2006
(151) 19.03.2007
(540)



(730) **WILD HERBS, s.r.o.**, Římov 50, Římov, 37324, CZ
(740) PROPATENT, Ing. Vlasta Sedláčková, Pod Pekařkou 1, Praha 4 - Podolí, 14700
(510) (5) veterinární výrobky dietetické a léčebné pro farmaceutické a léčebné účely, zdravotní prevenci, hygienu a rekondici zvířat, zejména dietetické a vitamínové preparáty pro veterinární použití, např. fytoterapeutika, výluhy, výtažky, farmaceutické odvary a léčebné roztoky z přírodních produktů, antibakteriální, antiseptické, protiparazitické přípravky pro zvěrolékařské účely a chovatele, dietetické látky, potraviny a potravinářské doplňky upravené pro zvěrolékařské účely, chemické výrobky a mikroorganismy pro zvěrolékařské účely a hygienu zvířat, léčiva a léčebné přípravky pro zvěrolékařské účely, přípravky pro mytí zvířat a ošetřování srsti a drápků, např. medicínální, dezinfekční a dezodorační mydla, protiparazitické přípravky a protiparazitické obojky, repelenty pro zvířata, přísady do krmiv pro zvěrolékařské účely a posílení organismu zvířat, vitamíny; (31) krmivo pro zvířata, zejména výživa pro domácí a chovná zvířata, včetně krmných přísad, krmných směsí a posilňujících přípravků (vše vyjma pro zvěrolékařské účely), např. proteiny pro zvířata, nápoje pro zvířata, pochoutky a odměny ke žvýkání a kousání pro domácí zvířata, podestýlky pro domácí zvířata; (35) zprostředkování nákupu a prodeje výrobků v oboru krmiv pro zvířata a veterinářských výrobků, včetně výrobků pro chovatele domácích zvířat, např. psů a koček, a to v tuzemsku i v zahraničí, inzertní, reklamní a propagační služby, včetně zajišťování reklamních a náborových textů a jejich rozšiřování, dodávání vzorků výrobků dodavatelů odběratelům, průzkum a analýza trhu, informační servis v oboru obchodu a reklamy, marketing, správa obchodních zájmů třetích osob, obchodní zastoupení tuzemských a zahraničních subjektů a poskytování pomoci při

provozování obchodu, odborná poradenská a konzultační činnost v oboru obchodu, podnikání, reklamy a propagace.
(511) 5, 31, 35
(210) O-440977

(111) **288767**
(220) 18.10.2006
(151) 19.03.2007
(540)

Mycosan

(730) **Sano - Moderní výživa zvířat, spol. s r. o.**, Npor. O. Bartoška 15, Domažlice, 34401, CZ
(740) Mgr. Marie Šebelová, advokátka, Karla Engliše 3221/2, Praha 5, 15000
(510) (31) krmiva pro zvířata, zejména suchá.
(511) 31
(210) O-442048

(111) **288833**
(220) 25.10.2006
(151) 19.03.2007
(540)



(730) **Masarykova univerzita**, Žerotínovo nám. 9, Brno, 60177, CZ
(740) Advokátní kancelář, JUDr. Milan Kyjovský, advokát, Poštovská 8c, P.P. 225, Brno, 60100
(510) (5) farmaceutické a zdravotnické výrobky, dietetické přípravky určené k léčebným účelům, dietetické výrobky a čaje obohacené vitamíny, nutriční doplňky, potraviny pro děti, náplasti, obvazový materiál, dezinfekční prostředky, výrobky léčebné kosmetiky; (35) zprostředkovatelská činnost v oblasti obchodu, marketing, propagace, reklama, inzerce prostřednictvím médií, šíření reklamních a propagačních předmětů ve vztahu k výše uvedeným výrobkům; (41) výchovná činnost, pořádání vzdělávacích akcí, odborných školení, kurzů, konferencí a symposií, vydavatelská a publicistická činnost s tím spojená; (44) poradenská činnost v oblasti medicíny, zdravé výživy a zdravého životního stylu, organizování léčebných a terapeutických programů.
(511) 5, 35, 41, 44
(210) O-442296

(111) **288851**
(220) 30.10.2006
(151) 19.03.2007
(540)

ROCKBOUND

(730) **BHN servis s.r.o.**, Přestavlky 109, 41301, CZ
(510) (18) batohy a batůžky (ledvinky); (25) oděvy, obuv, kloboučnické zboží, zejména sportovní oblečení, lyžařské rukavice, kožené bundy, sportovní boty; (28) sportovní potřeby zařazené v této třídě.
(511) 18, 25, 28
(210) O-442416

(111) **289015**
(220) 22.09.2006
(151) 10.04.2007

(540) **Mezinárodní jízda historických vozidel do
vrchu Zbraslav-Jíloviště**

(730) **Veteran Car Club Praha z.s.**, Záběhlická 27/125, Praha 10 - Záběhlice,
10600, CZ
(740) UNIPATENT, Mgr. Jiří Macek, Sázavská 16, Praha 2, 12000
(510) (16) papír a výrobky z papíru, tiskoviny, plakáty, fotografie, knihy,
pohlednice, propagační materiály, obtisky, samolepky, reklamní tiskoviny,
letáky, plakáty, papírové vlajky, vlaječky, papírové reklamní předměty;
(35) reklamní služby; (41) organizování sportovních akcí a soutěží,
organizování soutěží motorových vozidel, vydavatelství periodických a
neperiodických tiskovin.
(511) 16, 35, 41
(210) O-441309

(111) **289085**
(220) 17.10.2006
(151) 10.04.2007
(540)



INTERNATIONAL TOURISM EXPO OF THE PILSEN REGION

(730) **Plzeňský kraj**, Škroupova 18, Plzeň, 30613, CZ
(510) (35) aktualizování reklamních materiálů, kopírování nebo rozmnožování
(reprodukce) dokumentů, dokladů apod., obchodní nebo podnikatelské
informace, reklama, organizování výstav (komerčních nebo reklamních),
pořádání veletrhů pro obchodní a reklamní účely, pronájem reklamních
materiálů, pronájem reklamních ploch, předvádění pro reklamní účely a
podporu prodeje, reklama (propagace), reklama on-line v počítačové síti,
rozšiřování reklamních materiálů; (41) informace o možnostech rekreace,
informace o možnostech rozptýlení, informace o možnostech zábavy,
informace o vzdělávání, organizování konferencí, organizování kulturních
nebo vzdělávacích výstav a veletrhů, rekreace (informace o možnostech),
organizování a vedení seminářů v oblasti cestovního ruchu, organizování
vzdělávacích a zábavných soutěží, organizování kulturních výstav.
(511) 35, 41
(210) O-442009

(111) **289113**
(220) 20.10.2006
(151) 10.04.2007
(540)

CIDLIT

(730) **PRESBETON Nova, s.r.o.**, U panelárny 594/6C, Olomouc, Chválkovice,
77900, CZ
(740) Ing. Petr Soukup, patentový a známkový zástupce, Vídeňská 8, Olomouc,
77200
(510) (19) přírodní a umělý kámen, cementové zboží, dlažební prvky včetně
tvarovaných dlaždic, dlažebních kamenů, dlažebních panelů, tvarovky,
stavební prvky nekovové, betonové a kamenné prvky pro veřejná
prostranství, komunikace, průmyslovou, občanskou, inženýrskou, zahradní
a venkovní architekturu.
(511) 19
(210) O-442150

(111) **289114**
(220) 20.10.2006
(151) 10.04.2007
(540)

VEKTORIT

(730) **PRESBETON Nova, s.r.o.**, U panelárny 594/6C, Olomouc, Chválkovice,
77900, CZ
(740) Ing. Petr Soukup, patentový a známkový zástupce, Vídeňská 8, Olomouc,
77200
(510) (19) přírodní a umělý kámen, cementové zboží, dlažební prvky včetně
tvarovaných dlaždic, dlažebních kamenů, dlažebních panelů, tvarovky,
stavební prvky nekovové, betonové a kamenné prvky pro veřejná
prostranství, komunikace, průmyslovou, občanskou, inženýrskou, zahradní
a venkovní architekturu.
(511) 19
(210) O-442151

(111) **289115**
(220) 20.10.2006
(151) 10.04.2007
(540)

PANTEA

(730) **PRESBETON Nova, s.r.o.**, U panelárny 594/6C, Olomouc, Chválkovice,
77900, CZ
(740) Ing. Petr Soukup, patentový a známkový zástupce, Vídeňská 8, Olomouc,
77200
(510) (19) přírodní a umělý kámen, cementové zboží, dlažební prvky včetně
tvarovaných dlaždic, dlažebních kamenů, dlažebních panelů, tvarovky,
stavební prvky nekovové, betonové a kamenné prvky pro veřejná
prostranství, komunikace, průmyslovou, občanskou, inženýrskou, zahradní
a venkovní architekturu.
(511) 19
(210) O-442152

(111) **289303**
(220) 16.11.2006
(151) 10.04.2007
(540)

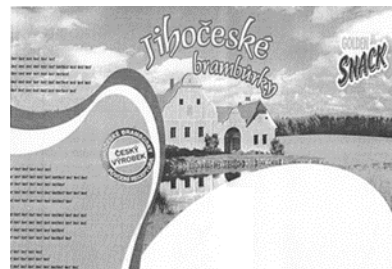

(730) **GOLDEN SNACK s. r. o.**, Záhořtice 40, Chýnov, 39155, CZ
(510) (29) smažené bramborové lupínky.
(511) 29
(210) O-442960

(111) **289478**
(220) 18.10.2006
(151) 16.04.2007
(540)

PHARMSERVICE

(730) **Pharmservice s.r.o.**, Ověnecká 79/35, Praha 7 Bubeneč, 17000, CZ
(740) Mgr. Kamil Kolátor, Dolní nám. 5, Jablonec nad Nisou, 46601
(510) (3) kosmetika, kosmetické výrobky, parfumerie, čisticí přípravky
kosmetické, depilační přípravky, deodoranty pro osobní potřebu,
přípravky pro holení, vlasová kosmetika, tělová kosmetika, přípravky pro
péči o chrup a ústní dutinu - v rámci této třídy, zubní pasty; (5) výrobky
lékárnické, veterinářské a hygienické, nápoje, potraviny a potravinové
doplňky určené pro zvláštní výživu s léčebnými nebo preventivními
účinky, diabetické přípravky pro léčebné účely, potraviny pro batolata,
extrakty, potravinové doplňky pro zvláštní výživu - v rámci této třídy,

extrakty, potravinové doplňky pro zlepšení fyzické, psychické a zdravotní kondice - v rámci této třídy, speciální potraviny pro rekonvalescenty, sportovce a osoby se zvýšenou fyzickou a pracovní zátěží, hygienické výrobky pro léčebné účely, náplastě, materiál pro obvazy, materiály pro plombování zubů a pro zubní otisky, dezinfekční přípravky, výrobky pro hubení škodlivých zvířat, fungicidy, herbicidy, léčivé bonbóny bedrníkové, jitrocelové, proti kašli; (35) zprostředkování velkoobchodní a maloobchodní činnosti ve všech oblastech výrobků, zejména v oblasti lékárnické, veterinářské a hygienické, řízení a provozování lékáren, prodejen s hygienickými prostředky - v rámci této třídy, propagační činnost, reklama, řízení podnikové činnosti, pomoc při řízení obchodní činnosti, obchodní administrativa, kancelářské práce, propagační publikace - rozšiřování, obchodní informace, inzerce reklamní, výstavy - organizování výstav na pomoc obchodu a výstav reklamních, přeskupování různého zboží (kromě jejich přepravy) pro třetí osoby za účelem prohlídky a nákupu; (44) lékařské služby, veterinární služby, péče o hygienu a krásu osob a zvířat.

(511) 3, 5, 35, 44
(210) O-442046

(111) **289492**
(220) 25.10.2006
(151) 16.04.2007
(540)

AR

(730) **UPSTAR, s. r. o.**, Kundratice 24, Žiželice-Kundratice, pošta Týnec nad Labem, 28126, CZ
(510) (9) záložní zdroje UPS a jejich doplňky s možností komunikace s různými operačními systémy, záložní napájecí zdroje pro telekomunikace, stejnosměrné zdroje, záložní zdroje s nastavitelným výstupním napětím, zdroje pro PC, střídače, DC/DC konvektory, nabíječky, napěťová relé, impulsně regulované zdroje a moduly článkových baterií; (37) opravy elektrických strojů a zařízení, instalace a údržba záložních zdrojů napájecího napětí.

(511) 9, 37
(210) O-442280

(111) **289518**
(220) 08.11.2006
(151) 16.04.2007
(540)

asset

(730) **TRADE FIDES, a.s.**, Dornych 57, Brno, 61700, CZ
(740) PROPATENT, Ing. Vlasta Sedláčková, Pod Pekařkou 1, Praha 4, 14700
(510) (9) čtečka bezkontaktních karet (elektronický přístroj se systémem kontroly přístupu).
(511) 9
(210) O-442698

(111) **289550**
(220) 20.11.2006
(151) 16.04.2007
(540)

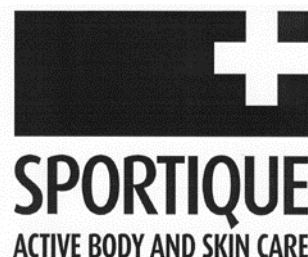

(730) **SPORTIQUE s.r.o.**, Nováčkova 751/22, Ostrava, Výškovice, 70030, CZ
(510) (3) kosmetika, parfémy, krémy, mastí, mléka, másla, pleťové masáží a koupelové oleje, vlasová kosmetika, nehtová kosmetika, dentální kosmetika, čistící prostředky určené k osobní hygieně, deodoranty pro osobní potřebu, kosmetické prostředky pro zvířata, vše zahrnuté v této třídě; (5) farmaceutické a veterinární výrobky, hygienické výrobky pro léčebné účely, dietetické přípravky pro léčebné účely, potraviny pro batolata, náplastí a obvazy, dezinfekční přípravky, léčivé čaje, vitamíny, minerální látky, deodoranty ne pro osobní potřebu, doplňky potravy s léčebnými účinky, repelenty pro zvířata, repelenty proti hmyzu, soli koupelové - léčivé, přípravky proti pocení nohou, plíseň - přípravky k ošetření s léčebnými účinky, popáleniny - přípravky pro ošetření; (25) oděvy, obuv, kloboučnické zboží a spodní prádlo; (32) stolní a minerální vody, iontové a isotonické nápoje, syrovátkové nápoje, šumivé nápoje, ovocné a zeleninové šťávy, výtažky, džusy, sirupy a přípravky ke zhotovování nápojů.

(511) 3, 5, 25, 32
(210) O-443011

(111) **289556**
(220) 22.11.2006
(151) 16.04.2007
(540)

zábava & kultura deník

(730) **VLTAVA LABE MEDIA a.s.**, U Trezorky 921/2, Praha 5 - Jinonice, 15800, CZ
(740) AK Jana Fráňová, JUDr. Jana Fráňová, advokátka, Jakubská 14, Praha 1, 11000
(510) (16) periodické a neperiodické tiskoviny všeho druhu, zejména noviny, časopisy, knihy, propagační materiály, spadající do této třídy, tiskárenské výrobky; (35) reklamní, inzertní a propagační činnosti, komerční informační servis; (38) šíření elektronických časopisů, informací, elektronických periodik, knih v elektronické podobě, prostřednictvím elektronické, telekomunikační nebo počítačové sítě, zejména Internetu; (39) distribuce tiskovin, zprostředkovatelská činnost v oblasti distribuce tiskovin; (41) vydavatelská a nakladatelská činnost, vydávání odborných, vzdělávacích a zábavných zpráv a publikací, vydávání statistických zpráv a informací, zprostředkovatelská činnost v oblasti vydávání tiskovin.
(511) 16, 35, 38, 39, 41
(210) O-443103

(111) **289714**
(220) 24.11.2006
(151) 23.04.2007
(540)

CALCIDOL

(730) **Dr. Müller Pharma s.r.o.**, U Mostku 182, Hradec Králové, 50341, CZ
(740) Mgr. Roman Fojtásek, advokát, Vinohradská 6, Praha 2, 12000
(510) (3) kosmetické přípravky, kosmetika, kosmetické přípravky do koupele, čistící mléko pro toaletní účely, přípravky na holení, lak na vlasy, mýdla, opalovací přípravky, opalovací krémy, pleťová voda pro kosmetické účely, kosmetické přípravky pro péči o pokožku, pomády pro kosmetické účely, šampóny, kondicionéry, toaletní přípravky, toaletní voda, ústní vody, nikoli pro lékařské účely, vlasové vody, voda pro holení, voňavkářské výrobky, zubní pasty; (5) antibakteriální, dezinfekční přípravky, brusné prostředky (zubní), dezinfekční přípravky pro hygienické účely, dietetické látky upravené pro lékařské účely, dietetické nápoje upravené pro lékařské účely, minerální doplňky potravy, doplňky výživové pro lékařské účely, přípravky pro péči o dutinu ústní pro lékařské účely, enzymatické přípravky pro lékařské účely, farmaceutické přípravky, cukrovinky s léčivými přísadami, čaj astmatický, čaje léčivé, čaje odtučňovací pro lékařské účely, chemické antikoncepční přípravky, chemické přípravky pro farmaceutické a lékařské účely, chemicko - farmaceutické přípravky, léčivé přípravky do koupele, léčivé koupelnové soli, kúry pro farmaceutické účely, léčiva pro humánní medicínu, léčivé cukrovinky, pastilky pro farmaceutické účely, lékařské přípravky pro podporu růstu vlasů, léky tekuté, linimenty (tekuté masti), farmaceutické přípravky pro léčení lupů, masti na popáleniny od slunce, masti pro farmaceutické účely, přípravky proti pocení, farmaceutické přípravky pro péči o pokožku, přípravky pro ošetření popálenin, vitaminové přípravky; (10) aerosolové dávkovače pro lékařské účely, diagnostické přístroje pro lékařské účely, inhalátory, lékařské přístroje a nástroje, lžice na podávání léků, nádoby pro aplikaci léků, rozstříkovače pro lékařské účely, rozprašovače pro lékařské účely; (30) bombóny, cukroví, mentolové cukroví, čaj, nápoje na bázi čaje, čokoláda, čokoládové nápoje, glukóza pro výživu, chuťové přísady, karamely, káva, komprimáty, med, oplatky, pastilky, přírodní sladidla, suchary, sušenky, šťávy, s výjimkou dresinků, tabletky (cukrovinky), trestí do potravin, nikoli pro lékařské účely, žvýkačky, ne pro lékařské účely; (32) prášky na přípravu šumivých nápojů, mošty, ovocný nektar nealkoholický, ovocné šťávy, prášky na přípravu šumivých nápojů, příchutě na výrobu nápojů, sirupy na výrobu šumivých nápojů, sirupy pro limonády, pastilky na výrobu šumivých nápojů, prášky na výrobu šumivých nápojů, tablety na přípravu šumivých nápojů, nealkoholické nápoje.

(511) 3, 5, 10, 30, 32
(210) O-443178

(111) **289715**
(220) 24.11.2006
(151) 23.04.2007
(540)

UROFEMIN

(730) **Dr. Müller Pharma s.r.o.**, U Mostku 182, Hradec Králové, 50341, CZ
(740) Mgr. Roman Fojtásek, advokát, Vinohradská 6, Praha 2, 12000
(510) (3) kosmetické přípravky, kosmetika, kosmetické přípravky do koupele, čistící mléko pro toaletní účely, přípravky na holení, lak na vlasy, mýdla, opalovací přípravky, opalovací krémy, pleťová voda pro kosmetické účely, kosmetické přípravky pro péči o pokožku, pomády pro kosmetické účely, šampóny, kondicionéry, toaletní přípravky, toaletní voda, ústní vody, nikoli pro lékařské účely, vlasové vody, voda pro holení, voňavkářské výrobky, zubní pasty; (5) antibakteriální, dezinfekční přípravky, brusné prostředky (zubní), dezinfekční přípravky pro hygienické účely, dietetické látky upravené pro lékařské účely, dietetické nápoje upravené pro lékařské účely, minerální doplňky potravy, doplňky výživové pro lékařské účely, přípravky pro péči o dutinu ústní pro lékařské účely, enzymatické přípravky pro lékařské účely, farmaceutické přípravky, cukrovinky s léčivými přísadami, čaj astmatický, čaje léčivé, čaje odtučňovací pro lékařské účely, chemické antikoncepční přípravky, chemické přípravky pro farmaceutické a lékařské účely, chemicko - farmaceutické přípravky, léčivé přípravky do koupele, léčivé koupelnové soli, kúry pro farmaceutické účely, léčiva pro humánní medicínu, léčivé cukrovinky, pastilky pro farmaceutické účely, lékařské přípravky pro podporu růstu vlasů, léky tekuté, linimenty (tekuté masti), farmaceutické přípravky pro léčení lupů, masti na popáleniny od slunce, masti pro farmaceutické účely, přípravky proti pocení, farmaceutické přípravky pro péči o pokožku, přípravky pro ošetření popálenin, vitaminové přípravky;

(10) aerosolové dávkovače pro lékařské účely, diagnostické přístroje pro lékařské účely, inhalátory, lékařské přístroje a nástroje, lžice na podávání léků, nádoby pro aplikaci léků, rozstříkovače pro lékařské účely, rozprašovače pro lékařské účely; (30) bombóny, cukroví, mentolové cukroví, čaj, nápoje na bázi čaje, čokoláda, čokoládové nápoje, glukóza pro výživu, chuťové přísady, karamely, káva, komprimáty, med, oplatky, pastilky, přírodní sladidla, suchary, sušenky, šťávy, s výjimkou dresinků, tabletky (cukrovinky), trestí do potravin, nikoli pro lékařské účely, žvýkačky, ne pro lékařské účely; (32) prášky na přípravu šumivých nápojů, mošty, ovocný nektar nealkoholický, ovocné šťávy, prášky na přípravu šumivých nápojů, příchutě na výrobu nápojů, sirupy na výrobu šumivých nápojů, sirupy pro limonády, pastilky na výrobu šumivých nápojů, prášky na výrobu šumivých nápojů, tablety na přípravu šumivých nápojů, nealkoholické nápoje.

(511) 3, 5, 10, 30, 32
(210) O-443179

(111) **289862**
(220) 13.12.2006
(151) 30.04.2007
(540)

léčíme srdcem 

(730) **Teva Pharmaceuticals CR, s.r.o.**, Radlická 3185/1c, Praha 5, 15000, CZ
(740) ROTT, RŮŽIČKA & GUTTMANN Patentová, známková a advokátní kancelář, JUDr. Vladimír Rott, Nad Štolou 12, Praha 7, 17000
(510) (5) farmaceutické přípravky.
(511) 5
(210) O-443714

(111) **289869**
(220) 18.12.2006
(151) 30.04.2007
(540)

Otylka

(730) **Dr. POPOV s.r.o.**, Plzeňská 857, Planá u Mar. L., 34815, CZ
(510) (5) výrobky zdravotnické a dietetické pro léčebné účely, zejména medicínální a dietetické čaje a čajové směsi všeho druhu, například ovocné, bylinné a z jiných přírodních produktů, dietetické a vitaminové preparáty pro humánní a veterinární použití, zejména vitaminové nápoje a povzbuzující přípravky z bylin a přírodních produktů, například výtažky, výluhy, šťávy, sirupy, kapky, farmaceutické odvary a éterické roztoky z bylin, ovoce a jiných přírodních produktů, farmaceutické výrobky; (29) sušené, konzervované a vařené ovoce, zelenina, byliny a jiné přírodní produkty, včetně jejich směsí; (30) čaje všeho druhu, včetně jejich směsí, sypané, porcované, sáčkované a lisované, zejména z ovoce, bylin a jiných přírodních produktů, čajové extrakty přírodní a ochucené, potraviny pro zvláštní výživu, potraviny rostlinného původu připravené pro konzumaci nebo konzervování.
(511) 5, 29, 30
(210) O-443882

(111) **289875**
(220) 21.12.2006
(151) 30.04.2007
(540)

карлик

(730) **AROS-osiva s.r.o.**, Trousilova 1066/1, Praha 8 - Kobylisy, 18200, CZ
(740) Rott, Růžička & Guttmann Patentové, známkové a advokátní kanceláře,
JUDr. Vladimír Rott, Vinohradská 37/938, Praha 2, 12000
(510) (31) osivo, rostliny a přírodní květiny - travní směsi, travní osiva, travní
semena; (44) služby týkající se pěstování rostlin, zahradnictví - zakládání
a údržba trávníků.
(511) 31, 44
(210) O-444038

(111) **289957**
(220) 13.11.2006
(151) 07.05.2007
(540)

Aimé

(730) **Aimé Cosmetics s.r.o.**, U Smaltovny 625, České Budějovice, 37001, CZ
(740) Mgr. Petra Fialová, advokátní kancelář, Mgr. Petra Fialová, advokátka,
Vladislavova 1747/16, Praha 1, 11000
(510) (3) kosmetické přípravky, kosmetické krémy, oleje pro kosmetické účely,
puद्र (ličidlo), rtěnky, kosmetické tužky, kosmetické přípravky do koupele,
lak na vlasy, lak na nehty, maskara, čistící mléko pro toaletní účely,
mýdla, opalovací přípravky, parfémy, pleťová voda pro kosmetické účely,
přípravky pro péči o nehty, šampony; (5) chemicko-farmaceutické
přípravky, kúry pro farmaceutické účely, potraviny přizpůsobené pro
lékařské účely, tablety pro farmaceutické účely, přípravky pro zklidnění,
vitaminové přípravky, hygienické výrobky pro léčebné účely, výživové
doplňky pro lékařské účely; (35) průzkum trhu, předvádění zboží,
rozšiřování reklamních materiálů, rozšiřování vzorků zboží, zaslání
reklamních materiálů zákazníkům, reklama.
(511) 3, 5, 35
(210) O-442788

(111) **289973**
(220) 16.11.2006
(151) 07.05.2007
(540)

ŠÍP EXTRA

(730) **VLTAVA LABE MEDIA a.s.**, U Trezorky 921/2, Praha 5 - Jinonice,
15800, CZ
(740) JUDr. Jana Fráňová, advokátka, Jakubská 14, Praha 1, 11000
(510) (16) tiskoviny všeho druhu, zejména noviny, časopisy, knihy, propagační
materiály - v rámci této třídy; (35) reklamní, inzertní a propagační

činnosti, komerční informační servis; (38) šíření elektronických časopisů,
informací, elektronických periodik, knih v elektronické podobě
prostřednictvím elektronické, telekomunikační nebo počítačové sítě,
zejména Internetu; (39) distribuce tiskovin, zprostředkovatelská činnost v
oblasti distribuce tiskovin; (41) vydavatelská a nakladatelská činnost,
vydávání odborných, vzdělávacích a zábavných zpráv a publikací,
vydávání statistických zpráv a informací, zprostředkovatelská činnost v
oblasti vydávání tiskovin.

(511) 16, 35, 38, 39, 41
(210) O-442995

(111) **289974**
(220) 16.11.2006
(151) 07.05.2007
(540)

moje praha

(730) **VLTAVA LABE MEDIA a.s.**, U Trezorky 921/2, Praha 5 - Jinonice,
15800, CZ
(740) AK Jana Fráňová, JUDr. Jana Fráňová, advokátka, Jakubská 14, Praha 1,
11000
(510) (16) tiskoviny všeho druhu, zejména noviny, časopisy, knihy, propagační
materiály - v rámci této třídy; (35) reklamní, inzertní a propagační
činnosti, komerční informační servis; (38) šíření elektronických časopisů,
informací, elektronických periodik, knih v elektronické podobě
prostřednictvím elektronické, telekomunikační nebo počítačové sítě,
zejména Internetu; (39) distribuce tiskovin, zprostředkovatelská činnost v
oblasti distribuce tiskovin; (41) vydavatelská a nakladatelská činnost,
vydávání odborných, vzdělávacích a zábavných zpráv a publikací,
vydávání statistických zpráv a informací, zprostředkovatelská činnost v
oblasti vydávání tiskovin.
(511) 16, 35, 38, 39, 41
(210) O-442996

(111) **290237**
(220) 16.01.2007
(151) 14.05.2007
(540)



(730) **epravo.cz, a.s.**, Dušní 907/10, Praha 1, Staré Město, 11000, CZ
(740) Čermák a spol., Mgr. Lukáš Lorenc, Elišky Peškové 15/735, Praha 5,
15000
(510) (41) školicí a vzdělávací činnost, nakladatelská a vydavatelská činnost,
vydávání elektronických knih a časopisů on-line, elektronické publikování
(DTP), výchovná a zábavní činnost - pořádání ankety mezi laickou a
odbornou veřejností, služby spojené s pořádáním zábavy, jako je pořádání
oslav, provozování programu při udílení cen a obdobných jednorázových

událostí, organizování, inscenování a poskytování příležitostí k soutěžím, organizace spotřebitelských soutěží, vyhlašování soutěží a vyhlašování jejich výsledků, čtenářská anketa, divácká anketa, spotřebitelská anketa, organizování a vedení konferencí, symposií a kongresů v oblasti bankovníctví.

(511) 41
(210) O-444470

(111) **290301**
(220) 25.10.2006
(151) 21.05.2007
(540)

REFUSION

(730) **Gumpanela Entertainment, s.r.o.**, Bělohorská 259/41, Praha 6 - Břevnov, 16900, CZ
(740) Mgr. Karel Volf, advokát, J. Plachty 28, Praha 5, 15000
(510) (9) software počítačových her, počítačové hry, videohry, softwarové programy pro video hry, software pro počítačové hry dodávaný on-line prostřednictvím multimediálního elektronického vysílání nebo síťovým přenosem, publikace v elektronické podobě nebo jiná data, poskytovaná prostřednictvím multimediálního elektronického vysílání nebo síťového přenosu, disky a pásky s nahraným počítačovým softwarem, herní software, software s videohrami nebo jiné elektronické publikace; (16) knihy, periodické publikace, brožury, reklamní letáky, prospekty, instruktážní a učební materiál, strategické průvodce pro počítačové hry, plakáty; (28) hračky, hry a hrací předměty.
(511) 9, 16, 28
(210) O-442299

(111) **290615**
(220) 11.04.2006
(151) 06.06.2007
(540)

SNADNÁ PŮJČKA TO MI STAČÍ

(730) **TOMMY STACHI, s.r.o.**, Alšova 123, Odolena Voda, Dolínky, 25070, CZ
(740) JUDr. Pavel Berger, advokát, Národní dům na Vinohradech, nám. Míru 9, Praha 2, 12053
(510) (35) pomoc při řízení obchodní činnosti, propagační činnost, reklama, obchodní administrativa, kancelářské práce; (36) služby peněžní, půjčky (záruční, zástavní), půjčky (financování).
(511) 35, 36
(210) O-436419

(111) **290793**
(220) 12.01.2007
(151) 13.06.2007
(540)

AutoCheck

(730) **Colonnade Insurance S.A. jednající prostřednictvím Colonnade Insurance S.A. organizační složka, se sídlem Na Pankráci 1683/127, Praha 4 - Nusle, rue Eugene Ruppert 20, L-2453 Lucemburk, LU**
(740) PATENTSERVIS PRAHA a.s., Na Podkovce 281/10, Praha 4, 14700
(510) (36) pojištění (zprostředkování).
(511) 36
(210) O-444402

(111) **290913**
(220) 01.12.2006
(151) 20.06.2007
(540)



Váš obchodník s akcemi

(730) **Patria Finance, a.s.**, Jungmannova 745/24, Praha 1, 11000, CZ
(510) (35) obchodní nebo podnikatelské informace, poradenství v obchodní činnosti, ekonomické poradenství, obchodní management a podnikové poradenství, průzkum trhu, průzkum veřejného mínění, hospodářské nebo ekonomické prognózy, organizace obchodu a průmyslu, zprostředkovatelská a obstaravatelská činnost v oblasti obchodu a průmyslu, shromažďování dat prostřednictvím Internetu nebo jiných telekomunikačních médií; (36) bezpečnostní schránky, burzovní makléřství, finanční analýzy, finanční informace, finanční poradenství, investiční a daňové poradenství, finanční konzultační služby, kapitálové investice, kurzovní záznamy na burze, směnárenské služby, služby týkající se úvěrových karet, veškeré služby v oblasti finančnictví a pojišťovnictví, správy portfolia a dalšího movitého a nemovitého majetku např. v oblasti cenných papírů a jejich derivátů a obchodování s nimi na vlastní a na cizí účet včetně s tím souvisejících služeb, správa a odkup pohledávek, investiční bankovníctví, správa cenných papírů, správa portfolií cenných papírů, depozitářské služby, tvorba a vydávání indexů kapitálového trhu, zprostředkovatelská, obstaratelská a poradenská činnost v oblasti financí a investic, konzultační činnost v oblasti správy majetku, banky, spořitelny, penzijní fondy, investiční a podílové fondy; (38) šíření dat pomocí Internetu nebo jiných komunikačních médií.
(511) 35, 36, 38
(210) O-443400

(111) **291581**
(220) 16.11.2006
(151) 24.07.2007
(540)

MOJE PRAHA

(730) **VLTAVA LABE MEDIA a.s.**, U Trezorky 921/2, Praha 5 - Jinonice, 15800, CZ
(740) AK Jana Fráňová, JUDr. Jana Fráňová, advokátka, Jakubská 14, Praha 1, 11000
(510) (16) tiskoviny všeho druhu, zejména noviny, časopisy, knihy, propagační materiály - v rámci této třídy; (35) reklamní, inzertní a propagační činnosti, komerční informační servis; (38) šíření elektronických časopisů, informací, elektronických periodik, knih v elektronické podobě prostřednictvím elektronické, telekomunikační nebo počítačové sítě, zejména Internetu; (39) distribuce tiskovin, zprostředkovatelská činnost v oblasti distribuce tiskovin; (41) vydavatelská a nakladatelská činnost, vydávání odborných, vzdělávacích a zábavných zpráv a publikací, vydávání statistických zpráv a informací, zprostředkovatelská činnost v oblasti vydávání tiskovin.
(511) 16, 35, 38, 39, 41
(210) O-442997

(111) **291948**
(220) 27.10.2006
(151) 15.08.2007
(540)



(730) **CZECH INTERNATIONAL, a.s.**, U Pošty 2/375, Havířov, Suchá, 73564, CZ
(510) (41) cvičení zvířat; (44) chov zvířat, útulky zvířat.
(511) 41, 44
(210) O-442357

(111) **292037**
(220) 17.10.2006
(151) 22.08.2007
(540)

Plzeňský kraj - turistů ráj

(730) **Plzeňský kraj**, Škroupova 18, Plzeň, 30613, CZ
(510) (35) aktualizování reklamních materiálů, kopírování nebo rozmnožování (reprodukce) dokumentů, dokladů, obchodní nebo podnikatelské informace, reklama, organizování výstav (komerčních nebo reklamních), pořádání veletrhů pro obchodní a reklamní účely, pronájem reklamních materiálů, pronájem reklamních ploch, předvádění pro reklamní účely a podporu prodeje, reklama (propagace), reklama on-line v počítačové síti, rozšiřování reklamních materiálů; (41) informace o možnostech rekreace, informace o možnostech rozptýlení, informace o možnostech zábavy, informace o vzdělávání, organizování konferencí, organizování kulturních nebo vzdělávacích výstav a veletrhů, organizování a vedení seminářů v oblasti cestovního ruchu, organizování vzdělávacích a zábavných soutěží, organizování kulturních výstav.
(511) 35, 41
(210) O-442010

(111) **292043**
(220) 16.11.2006
(151) 22.08.2007
(540)

PSYLLIUM TYČINKY

(730) **Dr. Popov, s.r.o.**, Plzeňská 857, Planá, 34815, CZ
(510) (5) farmaceutické a veterinářské výrobky, diabetické přípravky pro léčebné účely, diabetické a dietické výrobky upravené k léčebným účelům (obilné, kukuřičné, luštěninové, ovocné, zeleninové a jejich směsi s přírodním doplňkem o byliny, minerály, vitamíny, semena apod.), vše v rámci této třídy; (29) ovoce a zelenina konzervované, sušené a zavařené, mléčné výrobky, kombinované výrobky na bázi mléka, ovoce, zeleniny, obilnin, minerálů, vitamínů, semen a dalších přírodních produktů, vše v rámci této třídy; (30) potraviny rostlinného původu připravené ke konzumaci nebo konzervování, potravinové doplňky, směsi obilnin, bylin, semen, vitamínů, minerálů a případně dalších přírodních produktů, pekařské a cukrářské výrobky, mouka a přípravky z obilnin, chléb, pečivo, cukrovinky, vše v rámci této třídy.
(511) 5, 29, 30
(210) O-442946

(111) **292078**
(220) 12.02.2007
(151) 22.08.2007
(540)



(730) **Sdružení pohřebnictví v ČR**, Prokopa Velikého 29, Ostrava - Vítkovice, 70300, CZ
(740) Ing. Jiří Malůšek, Mendlovo nám. 1a, Brno, 60300
(510) (45) pohřební služby, pohřby, kremace.
(511) 45
(210) O-445354

(111) **292739**
(220) 04.05.2007
(151) 19.09.2007
(540)



(730) **Seznam.cz, a.s.**, Radlická 3294/10, Praha 5 - Smíchov, 15000, CZ
(740) JUDr. Miroslav Kupka, Levého 1532, Rakovník, 26901
(510) (9) veškeré nosiče informací v rozsahu třídy 9; (16) tiskoviny, periodické a neperiodické publikace, např. knihy a časopisy, katalogy, plakáty, fotografie, kalendáře, samolepky; (38) elektronická pošta, počítačová komunikace, pošta (elektronická -), přenos zpráv a obrázků pomocí počítačů, přenos zpráv a obrazových informací pomocí počítače, televizní vysílání, televizní vysílání programů, televizní vysílání zábavných, vzdělávacích, výchovných, soutěžních, diskusních a informačních pořadů, kabelová televize, rozhlasové vysílání, telematika, výměna zpráv, šíření, výměna nebo získávání zpráv a informací, šíření elektronických časopisů, informací, elektronických periodik, knih v elektronické podobě, audio nebo audiovizuálních děl prostřednictvím informační nebo datové nebo elektronické nebo komunikační nebo telekomunikační nebo počítačové sítě, zejm. Internetu, pomocí satelitů aj., služby na Internetu související s televizním vysíláním, organizační a technické zabezpečování televizního vysílání, komunikace, poradenská činnost v oblasti sdělovacích prostředků, informační služby, informační kancelář, poskytování informačních služeb prostřednictvím počítačů, zasílání zpráv, šíření audiovizuálních děl; (41) nakladatelství a vydavatelství, ediční činnost, publikační činnost, nahrávání nosičů zvukových nebo obrazově zvukových, půjčování nahraných zvukových a zvukově obrazových záznamů, výroba, tvorba audiovizuálních děl, TV produkce, filmová produkce, televizní výroba programů, tvorba programů, tvorba a výroba televizních, rozhlasových a audiovizuálních programů, agenturní činnost v oblasti kultury, zprostředkování v oblasti kultury, výchovy, zábavy a sportu, výchovná, vzdělávací, organizování soutěží (vzdělávacích nebo soutěžních), soutěžní a zábavní činnost, zábavní nebo kulturní nebo vzdělávací představení, organizace společenských a kulturních akcí, organizace, provozování a provádění her a soutěží i veřejných, výstavní

činnost v oblasti kultury nebo zábavy nebo výchovy nebo vzdělávání, zpravodajské služby a obrazové zpravodajství, filmová tvorba, reportážní služby, rozhlasová zábava, televizní zábava, informace o možnostech rozptýlení, informace o možnostech zábavy

(511) 9, 16, 38, 41
(210) O-447344

(111) **292796**
(220) 14.05.2007
(151) 19.09.2007
(540)

ČLÁNKY.CZ

(730) **Seznam.cz, a.s.**, Radlická 3294/10, Praha 5 - Smíchov, 15000, CZ
(740) JUDr. Miroslav Kupka, Levého 1532, Rakovník, 26901
(510) (9) všechny sítě z oblasti výpočetní techniky a jejich jednotlivé části i náhradní díly, včetně sítí datových, informačních a telekomunikačních, přístroje a zařízení pro záznam, přenos, převod, zpracování a reprodukci zvuku, obrazu, textu nebo jiných dat či informací, nosiče záznamů zvuku, obrazu, textu nebo jiných dat či informací, data, databáze, databázové produkty, vyhledávací databázové systémy, informace a záznamy v elektronické podobě, bez ohledu na to, zda uložené na samostatných nosičích a/nebo v rámci datových, informačních či telekomunikačních sítí, elektronické časopisy, elektronická periodika a knihy v elektronické podobě, související software a hardware, včetně elektronických multimediálních aplikací, multimediálních nebo informačních katalogů a aplikací pro prohlížení, zpracovávání nebo uchovávání dat v elektronické podobě; (16) papír, lepenka a výrobky z těchto materiálů, zařazené ve třídě 16, výrobky z papíru, plakáty, kalendáře, pohlednice, gratulace, dopisní papíry, obálky, samolepky, obtisky, poznámkové bloky, desky na spisy, pořadače, omalovánky, activity books, balící papír, obaly všeho druhu papírové, listy, pytlíky a sáčky pro obalovou techniku, spadající do této třídy, školní sešity, skicáky, tužky, pastelky, tuhy, gumy, ořezávátka, ořezávátka strojky, penály, papírové tašky, papírové kapesníky, papírové ubrusy a ubrousky, těžítka na papíry, tiskoviny, tiskopisy, časopisy, periodika, knihy, databázové produkty v papírové formě, databáze v papírové formě, tiskoviny, tiskárenské výrobky, písma pro tiskárny, losy, štočky, potřeby pro knižní vazby, učební pomůcky s výjimkou přístrojů, umělecké nebo ozdobné předměty z papíru; (35) shromažďování, vyhledávání, poskytování, třídění informací včetně vytváření a zpracovávání dat v rámci databází, šíření propagačních informací, zejména systemizace informací do počítačových databází prostřednictvím sítě Internet nebo jiné obdobné veřejné či neveřejné telekomunikační sítě; (42) návrhy, strukturování a programování či jiné vytváření počítačových programů a počítačových systémů, zejména programového vybavení internetových, intranetových či jiných síťových serverů, serverových stanic a systémů, včetně jejich instalace, zavádění, aktualizace a údržby, návrhy, strukturování a programování či jiné vytváření databází, jiných datových systémů a aplikací pro jejich zpracování, včetně jejich poskytování přístupu k nim a jejich instalace, zavádění, aktualizace a údržby, návrhy, strukturování a programování či jiné vytváření internetových či intranetových počítačových stránek a nástěnek (webpages a websites) a internetových či intranetových aplikací, včetně jejich instalace, zavádění, aktualizace a údržby, hostování (poskytování volného prostoru) pro internetové či intranetové počítačové stránky a nástěny (webpages a websites) nebo hostování (poskytování volného prostoru) v rámci těchto stránek či nástěnek, hostování (poskytování volného prostoru) pro internetové či intranetové aplikace, převod (konverze) počítačových programů, dat či jiných údajů v elektronické podobě z různých formátů do jiných formátů, převod (konverze) dokumentů, dat či jiných údajů z fyzických médií na elektronická média.

(511) 9, 16, 35, 42
(210) O-448054

(111) **292893**
(220) 19.03.2007
(151) 26.09.2007
(540)



ARTSAKH

(730) **Martirosyan Arsen**, Nad Šárkou 98, Praha 6, 16000, CZ
(510) (33) alkoholické nápoje (s výjimkou piva), pocházející z oblasti Náhorního Karabachu (historický název Artsakh).
(511) 33
(210) O-446570

(111) **292949**
(220) 23.04.2007
(151) 26.09.2007
(540)

meridian

(730) **JLV, a.s.**, Chodovská 3/228, Praha 4, 14100, CZ
(740) JUDr. Miroslav Kupka, Levého 1532, Rakovník, 26901
(510) (16) časopisy - komiksy, časopisy - periodika, noviny, periodika, publikace.
(511) 16
(210) O-447564

(111) **293195**
(220) 04.06.2007
(151) 03.10.2007
(540)



CHOCO
CREAM

(730) **AG FOODS Group a.s.**, Soběšická 151, Brno, Lesná, 63800, CZ
(740) HÁJEK ZRZAVECKÝ advokátní kancelář, s.r.o., JUDr. Tadeáš Petr,
Revoluční 1003/3, Praha 1 - Staré Město, 11000
(510) (32) práškové směsi a jiné přípravky pro přípravu nápojů, spadající do této
třídy.
(511) 32
(210) O-448716

(111) **293197**
(220) 04.06.2007
(151) 03.10.2007
(540)



icy

(730) **AG FOODS Group a.s.**, Soběšická 151, Brno, Lesná, 63800, CZ
(740) HÁJEK ZRZAVECKÝ advokátní kancelář, s.r.o., JUDr. Tadeáš Petr,
Revoluční 1003/3, Praha 1 - Staré Město, 11000
(510) (32) práškové směsi a jiné přípravky pro přípravu nápojů, spadající do této
třídy.
(511) 32
(210) O-448718

(111) **293196**
(220) 04.06.2007
(151) 03.10.2007
(540)



HOTFRUITS

(730) **AG FOODS Group a.s.**, Soběšická 151, Brno, Lesná, 63800, CZ
(740) HÁJEK ZRZAVECKÝ advokátní kancelář, s.r.o., JUDr. Tadeáš Petr,
Revoluční 1003/3, Praha 1 - Staré Město, 11000
(510) (32) práškové směsi a jiné přípravky pro přípravu nápojů, spadající do této
třídy.
(511) 32
(210) O-448717

(111) **293198**
(220) 04.06.2007
(151) 03.10.2007
(540)



icyfrappé
to GO

(730) **AG FOODS Group a.s.**, Soběšická 151, Brno, Lesná, 63800, CZ
(740) HÁJEK ZRZAVECKÝ advokátní kancelář, s.r.o., JUDr. Tadeáš Petr,
Revoluční 1003/3, Praha 1 - Staré Město, 11000
(510) (32) práškové směsi a jiné přípravky pro přípravu nápojů, spadající do této
třídy.
(511) 32
(210) O-448719

(111) **293235**
(220) 30.03.2007
(151) 10.10.2007
(540)



(730) **Vogeltanz Jiří**, Libušina 161, Bechyně, 39165, CZ
(510) (36) činnost realitní kanceláře.
(511) 36
(210) O-446945

(111) **293500**
(220) 20.11.2006
(151) 24.10.2007
(540)

SPORTIQUE

(730) **SPORTIQUE s.r.o.**, Nováčkova 751/22, Ostrava, Výškovice, 70030, CZ
(510) (3) kosmetika, parfémy, krémy, mléka, másla, pleťové masáže, koupelové oleje, vlasová kosmetika, nehtová kosmetika, dentální kosmetika, čistící prostředky určené k osobní hygieně, deodoranty pro osobní potřebu, kosmetické prostředky pro zvířata, jakož i vše zahrnuté v této třídě a vztahující se k výše uvedeným výrobkům; (5) masti, farmaceutické a veterinární výrobky, hygienické výrobky pro léčebné účely, dietetické přípravky pro léčebné účely, potraviny pro batolata, náplasti a obvazy, dezinfekční přípravky, léčivé čaje, vitamíny, minerální látky, deodoranty jiné než pro osobní hygienu, doplňky potravy s léčebnými účinky, repelenty pro zvířata, repelenty proti hmyzu, soli koupelové - léčivé, přípravky proti pocení nohou, plíseň - přípravky k ošetření s léčebnými účinky, popáleniny - přípravky pro ošetření; (32) stolní a minerální vody, iontové a isotonické nápoje, syrovátkové nápoje, šumivé nápoje, ovocné a zeleninové šťávy, výtažky, džusy, sirupy a přípravky ke zhotovování nápojů.
(511) 3, 5, 32
(210) O-443010

(111) **293658**
(220) 08.11.2006
(151) 31.10.2007
(540)

Knižní klenoty

(730) **EUROMEDIA GROUP a.s.**, Nádražní 896/30, Praha 5 Smíchov, 15000, CZ
(740) JUDr. Jiří Schönbach, Belgická 23/394, Praha 2, 12000
(510) (9) zvukové, zvukově obrazové záznamy a jejich rozmnoženiny na nosičích CD, CD-ROM, MC, MD, DVD, SACD a videokazetách, aparáty a přístroje pro záznam, přenos a reprodukci zvuku nebo obrazu, zvuku a obrazu, přístroje fotografické, filmové a optické, přístroje a nástroje

elektrické zařazené v této třídě, software na nosičích; (16) knihy, časopisy, noviny a jiné tiskoviny, hudebniny všeho druhu, knihařské výrobky, tiskárenské výrobky, potřeby pro knižní vazby, fotografie, učební a školní potřeby a pomůcky, obalové materiály z plastických hmot, kancelářské potřeby, papírenské zboží, papír a výrobky z papíru, lepenka a kartonážní výrobky; (35) propagační činnost, pomoc při řízení obchodní činnosti, obchodní administrativa, kancelářské práce, reklamní činnost, inzertní činnost, včetně poskytování výše uvedených služeb on-line (prostřednictvím počítačových a jiných sítí), distribuce zboží k reklamním účelům; (38) komunikační služby prostřednictvím sítí, např. šíření časopisů, knih, periodik v elektronické podobě po sítích, zejména počítačovou nebo obdobnou sítí; (39) zasilatelství a zásilkový obchod s výrobky uvedenými výše ve třídách 9 a 16, provozování skladů, silniční motorová nákladní doprava; (41) vydavatelská činnost, vydavatelství a nakladatelství pro knihy, noviny, časopisy a elektronické nosiče zvukových a zvukově obrazových záznamů a jejich rozmnoženiny; (42) tvorba software

(511) 9, 16, 35, 38, 39, 41, 42
(210) O-442684

(111) **293687**
(220) 29.03.2007
(151) 31.10.2007
(540)



(730) **FC Viktoria Plzeň, a.s.**, Štruncovy sady 3, Plzeň, 30112, CZ
(740) PETERKA & PARTNERS advokátní kancelář s.r.o., Mgr. Zdeněk Beránek, advokát, Karlovo náměstí 671/24, Praha 1, 11000
(510) (24) vlajky; (35) propagační činnost; (41) sportovní aktivity, kopaná (fotbal).
(511) 24, 35, 41
(210) O-446923

(111) **293688**
(220) 29.03.2007
(151) 31.10.2007
(540)

FC Viktoria Plzeň

(730) **FC Viktoria Plzeň, a.s.**, Štruncovy sady 3, Plzeň, 30112, CZ
(740) PETERKA & PARTNERS advokátní kancelář s.r.o., Mgr. Zdeněk Beránek, advokát, Karlovo náměstí 671/24, Praha 1, 11000
(510) (16) papír, lepenka, balicí papír, papírové kartóny, fólie a výrobky z těchto materiálů spadající do této třídy, umělohmotné fólie, desky, kvadráty a výrobky z těchto materiálů sloužící jako obalový materiál spadající do této třídy, potřeby pro tiskařskou výrobu a tiskařské výrobky spadající do této třídy, materiál pro umělce a umělecké výrobky spadající do této třídy, fotografie, školní potřeby, učební a vyučovací pomůcky kromě přístrojů, nálepky, makety, plakáty, samolepky, mapy, známky, praporečky, pohlednice, pečete, obtisky, tikety, kancelářské potřeby, razítka, psací prostředky, tiskoviny, periodika, propagační materiály spadající do této třídy; (24) tkaniny a textilní výrobky, které nejsou uvedeny v jiných třídách, pokrývky ložní a ubrusy, vlajky, ložní prádlo, prostěradla, povlečení; (25) oděvy, obuv, kloboučnické zboží, šály; (28) hrací karty; (35) propagační činnost, reklama, pomoc při řízení obchodní činnosti, obchodní administrativa, kancelářské práce; (41) výchova, vzdělávání, sportovní a kulturní aktivity, kopaná, zábava, činnost fotbalového klubu.
(511) 16, 24, 25, 28, 35, 41
(210) O-446924

(111) **293689**
(220) 29.03.2007
(151) 31.10.2007
(540)



(730) **FC Viktoria Plzeň, a.s.**, Štruncovy sady 3, Plzeň, 30112, CZ
(740) PETERKA & PARTNERS advokátní kancelář s.r.o., Mgr. Zdeněk Beránek, advokát, Karlovo náměstí 671/24, Praha 1, 11000
(510) (16) papír, lepenka, balicí papír, papírové kartóny, fólie a výrobky z těchto materiálů spadající do této třídy, umělohmotné fólie, desky, kvadráty a výrobky z těchto materiálů sloužící jako obalový materiál spadající do této třídy, potřeby pro tiskařskou výrobu a tiskařské výrobky spadající do této třídy, materiál pro umělce a umělecké výrobky spadající do této třídy, fotografie, školní potřeby, učební a vyučovací pomůcky kromě přístrojů, nálepky, makety, plakáty, samolepky, mapy, známky, praporečky, pohlednice, pečeti, obtisky, tikety, kancelářské potřeby, razítka, psací prostředky, tiskoviny, periodika, propagační materiály spadající do této třídy; (24) tkaniny a textilní výrobky, které nejsou uvedeny v jiných třídách, pokrývky ložní a ubrusy, vlajky, ložní prádlo, prostěradla, povlečení; (25) oděvy, obuv, kloboučnické zboží, šály; (28) hrací karty; (35) propagační činnost, reklama, pomoc při řízení obchodní činnosti, obchodní administrativa, kancelářské práce; (41) výchova, vzdělávání, sportovní a kulturní aktivity, kopaná, zábava, činnost fotbalového klubu.
(511) 16, 24, 25, 28, 35, 41
(210) O-446925

(111) **294127**
(220) 06.04.2007
(151) 21.11.2007
(540)

BYLINNÁ KOUPEL Z LÁZNÍ MŠENÉ

(730) **Gallery GROUP a.s.**, Jirčanská 361/19, Praha 4 - Libuš, 14200, CZ
(510) (3) bylinné koupele ke kosmetickým účelům; (5) bylinné koupele k léčebným účelům; (35) reklamní činnost.
(511) 3, 5, 35
(210) O-447157

(111) **294473**
(220) 25.07.2007
(151) 04.12.2007
(540)



(730) **Bescom Security s.r.o.**, Pražákova 6/226, Ostrava - Mariánské Hory, 70900, CZ
(740) Jansa, Mokřý, Otevřel & partneři s.r.o., advokátní kancelář, Mgr. et Mgr. Petr Malíš, Sokola Tůmy 743/16, Ostrava, Mariánské hory, 70900
(510) (9) přístroje a nástroje vědecké, námořní, geodetické, fotografické, filmové, optické, přístroje pro vážení, měření, signalizaci, kontrolu (inspekci), záchranu a přístroje pro vyučování, přístroje a nástroje pro vedení, přepínání, přeměnu, akumulaci, regulaci nebo řízení elektrického proudu, přístroje pro záznam, převod, reprodukci zvuku nebo obrazu, magnetické nosiče zvukových záznamů, gramofonové desky, automatické distributory a mechanismy pro přístroje a mince, zapisovací pokladny, počítací stroje, přístroje pro zpracování informací a počítače, hasicí přístroje; (45) bezpečnostní služby pro ochranu majetku a jednotlivců, osobní a sociální služby poskytované ostatními za účelem uspokojování potřeb jednotlivců.
(511) 9, 45
(210) O-450294

(111) **294800**
(220) 06.03.2007
(151) 27.12.2007
(540)

PRAŽÁČKA

(730) **Tradiční pivovar v Rakovníku, a.s.**, Havlíčkova 69, Rakovník, 26901, CZ
(740) JUDr. Miroslav Kupka, Levého 1532, Rakovník, 26901
(510) (43) služby zajišťující stravování a nápoje, dočasné ubytování.
(511) 43
(210) O-446164

(111) **295284**
(220) 21.07.2007
(151) 16.01.2008
(540)



(730) **SOKOREST, s.r.o.**, Jednoty 1628, Sokolov, 35601, CZ
(740) ZEMAN - podkrušnohorská patentová a známková kancelář, Petr Zeman, Hradní 301, Loket, 35733
(510) (16) papír, papírenské výrobky, periodické a neperiodické tiskoviny, jiné tiskárenské výrobky, katalogy, prospekty, plakáty, letáky a jiné propagační, reklamní či informační materiály na papírovém nosiči,

tiskopisy, výstupy počítačů v tištěné podobě, cenovky, visačky, paragony, jídelní lístky, stravenky, pohlednice, fotografie a jiná vyobrazení, kalendáře, diáře, kancelářské a psací potřeby, obálky, obaly a tašky z papíru a plastů náležející do třídy 16, papírové ubrusy, ubrousky, ručníky, utěrky, banketní sukně, kapesníky, prostírání papírová, papírové filtry, sáčky na odpadky z papíru a plastických hmot, papírové podložky pro nápojové sklo, tabule školní, tabule reklamní z papíru nebo lepenky; (21) porcelánové, keramické a skleněné výrobky užité, zejména stolní a nápojové soupravy, jednotlivé výrobky ze stolního či nápojového skla, porcelánu a keramiky, stolní nádobí z plastů a kovů náležející do třídy 21, čajníky (ne z drahých kovů), cedníky a sítka na čaj (ne z drahých kovů), schránky, košíky a ošatky na chléb a jiné pečivo, náležející do tř. 21, podnosy a tácy pro stolování (ne z drahých kovů), poklopy na potraviny, nádoby na přepravu pokrmů a nápojů, stolní přístroje náležející do třídy 21, kuchyňské nádobí náležející do třídy 21, lahve, baňky, karafy, demižony, kelímky, podnosy a tácky z papíru a plastů pro jednorázové použití, dávkovače toaletního papíru, dávkovače tekutého mýdla, držáky na mýdlo, schránky na dávkování papírových ručníků, utěrky a prachovky na nábytek a úklid, hadry na čištění, rukavice pro domácnost, chladicí boxy a chladicí nádoby náležející do třídy 21, krabice na jídlo, tepelně izolační nádoby na jídlo a nápoje náležející do třídy 21; (25) oděvy všeho druhu, včetně uniforem a oděvů pracovních, trička, oděvní doplňky náležející do třídy 25, obuv včetně obuvi pracovní, pokrývky hlavy; (35) zprostředkování obchodu potravinářskými výrobky zařazenými do tříd 29, 30, čerstvým ovocem a čerstvou zeleninou a zemědělskými výpěstky a produkty ve třídě 31, zprostředkování obchodu nealkoholickými nápoji zařazenými ve třídě 32 a pivem vč. nealkoholického, zprostředkování obchodu alkoholickými nápoji, zprostředkování obchodu tabákovými výrobky a potřebami pro kuřáky, předvádění a nabízení zboží, prezentace služeb, propagační a reklamní činnost, řízení obchodní společnosti, obchodní administrativy, vedení účetnictví; (43) služby v oboru stravování a ubytování, zejména provozování restaurací, jídelen, bufetů, kantýn, kiosků s občerstvením a jiných provozoven rychlého občerstvení, poskytování přechodného ubytování, pronajímání jednacích místností, salónů a salónek, cateringové služby.

(511) 16, 21, 25, 35, 43
(210) O-450191

(111) **295380**
(220) 20.09.2006
(151) 24.01.2008
(540)

1000 mil československých

(730) **Veteran Car Club Praha**, Záběhlická 125/27, Praha 10 - Záběhlice, 10600, CZ
(740) UNIPATENT, Mgr. Jiří Macek, Sázavská 16, Praha 2, 12000
(510) (16) papír a výrobky z papíru, tiskoviny, plakáty, fotografie, knihy, pohlednice, propagační materiály, obtisky, samolepky, reklamní tiskoviny, letáky, plakáty, papírové vlajky, vlaječky, papírové reklamní předměty; (35) reklamní služby; (41) organizování sportovních akcí a soutěží, organizování soutěží motorových vozidel, vydavatelství periodických a neperiodických tiskovin.
(511) 16, 35, 41
(210) O-441202

(111) **295540**
(220) 07.09.2007
(151) 24.01.2008
(540)

KOTLÁN

(730) **Kotlán Igor**, 17. listopadu 34, Havířov, 73601, CZ
(510) (35) příprava a vyhotovení daňového přiznání, ekonomické poradenství; (45) právní služby.
(511) 35, 45
(210) O-451628

(111) **295915**
(220) 02.10.2007
(151) 06.02.2008
(540)



(730) **Yi Lin**, Pod Valem 837, Průhonice, 25243, CZ
(510) (25) oděvy, obuv.
(511) 25
(210) O-452367

(111) **295971**
(220) 22.06.2007
(151) 13.02.2008
(540)



(730) **SITTECH CZ, s.r.o.**, V Luhu 3343, Most, 43502, CZ
(740) ZEMAN - podkrušnohorská patentová a známková kancelář, Petr Zeman, Hradní 301, Loket, 35733
(510) (1) lepidla, zejména pro průmyslové užití, tmely dvousložkové a vícesložkové, lepicí a tmelící hmoty, opravárenské tyčinky pro technické použití - lepení a tmelení materiálů včetně tyčinek na bázi molekulárních kovů, jiná pojiva pro průmyslové užití, silikony, silikáty, chemická činidla s výjimkou činidel pro lékařské a zvěrolékařské účely, povrchové aktivní chemická činidla, prostředky pro moření kovů, prostředky pro kalení a popouštění kovů, chemické přípravky pro výrobu slitin kovů, vše výše uvedené v rámci této třídy, nezpracované plastické hmoty jako například silon, teflon, polyetylén apod., pasty pájecí, chemické přípravky pro renovaci materiálů, směsi pro opravu pryžových výrobků, chemické čisticí přípravky zařazené v této třídě, rozpouštědla pro laky, odmašťovací přípravky pro výrobní procesy, hydraulické kapaliny (kapaliny pro hydraulické obvody), chladicí kapaliny zařazené v této třídě, převodová kapalina; (6) výrobky z kovů, zejména tyčové a profilové materiály, plechy, tahokovy, pororošty, kovové konstrukce včetně přenosných, kovové konzoly, kovové kotvy, trouby, trubky, příruby, potrubní lemy, ohyby, kompenzátory, uzavírací armatury kovové pro potrubí, fitinky a jiné součásti kovového potrubí, kovové nádoby v jiné třídě nezařazené a jejich části a díly, kovové nádrže, kovové válce zařazené v této třídě, kovové koncovky a nástavce k hadicím, dráty kovové, kovová lanka, kovové řetězy a řetízky, spojovací materiál kovový, podložky kovové všeho druhu, kovové pružiny, pájky na pájení natvrdo, pájecí či svařovací dráty kovové, kovové tyčinky pro svařování a pájení, kovové strojní součásti spadající do této třídy, jiné drobné kovové zboží, svěrky kovové, jednoúčelové i víceúčelové kovové pracovní přípravky spadající do této třídy; (17) těsnění, zejména manžety pro hydrauliku a pneumatiku, gufera, o-kroužky apod., těsnění pro potrubí, těsnící tmely, těsnění osinkové, pryžové, fibrové, teflonové, silikonové, materiály na výrobu těsnění, ucpávkové šňůry a jiné materiály, rotační a písní těsnění, grafitové

těsnění, grafitové samotěsy, metalické těsnění, těsnící desky, jiné těsnící hmoty a těsnící materiály v jiné třídě neobsažené, izolační šňůry, izolační tkaniny, izolační desky, izolační plst, izolační fólie, izolační laky, azbestové plátno, vlna minerální, strusková, skleněná izolační, materiály pro brzdové obložení, hadice z textilních materiálů, hadice ohebné nekovové, pryž, profilové a tvarové pryže, pryžové tlumiče prvky, pryžové metráže ploché, kruhové i jinak tvarované, mikropórovité pryže - polotovary, těsnící pryže k použití v potravinářství a pro pitnou vodu; (35) zprostředkování obchodu výrobky uvedenými ve třídách 1, 6 a 17, předvádění a nabízení zboží, prezentace služeb, šíření reklamních a propagačních materiálů, řízení obchodní firmy; (37) zámečnické práce opravárenského charakteru, montážní a stavebně montážní práce, servisní, opravárenské a údržbářské činnosti, zejména pro stroje, hydraulická zařízení a jiné strojní celky, čištění strojních zařízení, pokládání podlah, odborný dozor nad prováděnými uvedenými činnostmi; (40) kovoobrábění, svařování materiálů, dělení materiálů, zpracování kovů, zpracování plastů, obrábění plastů, kalení kovů, kadmiování, chromování, pogumování výrobků, pokovování a jiné povrchové úpravy výrobků v jiné třídě nezařazené, speciální zakázková výroba těsnících materiálů, izolačních materiálů a pryžových výrobků.

(511) 1, 6, 17, 35, 37, 40
(210) O-449322

(111) **296046**
(220) 05.09.2007
(151) 13.02.2008
(540)



(730) **Veletrhy Brno, a.s.**, Výstaviště 405/1, Brno, Pisárky, 60300, CZ
(740) Ing. Jiří Dohnal, Nedbalova 29, Brno, 62300
(510) (9) přístroje pro záznam, přenos nebo reprodukci zvuku či obrazu, hardware výpočetní a/nebo komunikační a/nebo informační techniky, software na magnetických nosičích, magnetické nebo optické nosiče zvukových a/nebo obrazových záznamů nahrané i nenahrané, videokazety nahrané i nenahrané, audiokazety nahrané i nenahrané, audiovizuální programy, audiovizuální díla, audiovizuální díla v digitální podobě, CD disky, videodiskety, audiodiskety, informace a záznamy v elektronické podobě, elektronické databáze a databázové produkty, informace a/nebo data a/nebo databáze a/nebo informační produkty na nosičích a/nebo v elektronických, datových, informačních, počítačových a komunikačních sítích, elektronické časopisy, knihy v elektronické podobě, multimediální noviny a časopisy, multimediální, zejména elektronická periodika, multimediální informační katalogy; (16) papír, lepenka a výrobky z těchto materiálů, které nejsou zařazeny do jiných tříd, tiskárenské výrobky, tiskoviny, časopisy, periodika, knihy, potřeby pro knižní vazby, fotografie, papírenské zboží, fotografie, fólie z umělých hmot na balení, kalendáře, katalogy, prospekty, plakáty, pohlednice, mapy, obálky, obaly spadající do této třídy, desky spadající do této třídy, dopisní papír, držáky na psací potřeby, etikety kromě textilních, samolepky, vložky papírové, papír balicí, papírové ubrousky, psací potřeby, psací podložky, psací soupravy, lepidla pro papírenství nebo domácnost, materiál pro umělce, štětce, psací stroje a kancelářské potřeby s výjimkou nábytku, kancelářské pořadače, učební a školní potřeby a pomůcky s výjimkou přístrojů, plastické obaly, které nejsou zařazeny do jiných tříd; (35) Inzertní, reklamní a propagační činnost, poskytování pomoci při provozu obchodu včetně zprostředkování obchodních a souvisejících obchodně personálních záležitostí, organizování výstav a veletrhů k reklamním a obchodním účelům, organizování módních přehlídek k obchodním účelům, odborné poradenství, vztahující se k organizování výstav a veletrhů k reklamním a obchodním účelům, správa obchodních zájmů třetích osob, vypracování statistických přehledů, poradenství v oblasti organizace a ekonomiky

podnikání, marketing, průzkum a analýzy trhů, činnost a služby v oblasti aranžerství výstavních ploch, výstavních expozic, jakož i výstavních exponátů k reklamním a obchodním účelům, pronájem kancelářských strojů a zařízení, distribuce zboží k reklamním účelům, rozmnožování dokumentů; (37) technické zabezpečení výstav a výstavních ploch, zejména montáž a demontáž výstavních expozic, jakož i výstavních exponátů; (41) činnost vyučovací, výchovná, vzdělávací a zábavní včetně pořádání specializačních doškolovacích kurzů, symposií a konferencí, doprovodné výstavy k výchovným a vzdělávacím účelům, provozování pracovních diskusí a zájmového klubu, organizování výstav a veletrhů ke vzdělávacím, kulturním, výchovným a zábavním účelům, organizování společensko-kulturních akcí, pořádání zábavních soutěží, organizování soutěží o oceňování nejlepších exponátů, jakož i nejlepších expozic, odborné poradenství, vztahující se k organizování výstav a veletrhů ke vzdělávacím, kulturním, výchovným a zábavním účelům, organizování módních přehlídek pro výchovné, vzdělávací, kulturní a zábavní účely, kromě módních přehlídek pro reklamní účely, nakladatelská a vydavatelská činnost, provozování galerií.

(511) 9, 16, 35, 37, 41
(210) O-451538

(111) **296051**
(220) 07.09.2007
(151) 13.02.2008
(540)

SOKRATES

(730) **Kotlán Igor**, 17. listopadu 34, Havířov, 73601, CZ
(510) (41) vzdělávací činnost vysoké školy, přípravné kurzy na vysoké školy, vydávání knih, informace o výchově a vzdělávání.
(511) 41
(210) O-451629

(111) **296057**
(220) 13.09.2007
(151) 13.02.2008
(540)

MEZINÁRODNÍ KAPRAŘSKÝ MAGAZÍN

kapr

(730) **CARPERE PUBLISHING s.r.o.**, Na Veselí 1342/22, Praha 4, Nusle, 14000, CZ
(510) (16) periodika, časopisy (periodika), brožury, katalogy, knihy, knížky (brožované), noviny, ročenky, tiskoviny; (41) digitální zpracování obrazu, elektronické publikování, filmová tvorba, knihy (vydávání), poskytování on-line elektronických publikací, videofilmy (výroba), vydávání elektronických knih a časopisů on-line; (42) vyhledávače (poskytování) pro Internet.
(511) 16, 41, 42
(210) O-451817

(111) **296151**
(220) 08.10.2007
(151) 13.02.2008
(540)



(730) **Brandejský Tomáš**, Kamhajak 26, Křečhoř, 28002, CZ
(740) Ing. Michal Jupa, patentový zástupce, Na Baních 1385, Praha 5 - Zbraslav, 15600
(510) (6) kovové konstrukce všeho druhu zařazené do této třídy, zejména kovové bazény nadzemní a zapuštěné, ochlazovací a masážní bazény, zastřešení bazénů; (19) bazény nekovové všeho druhu včetně součástí a příslušenství, zejména bazény přenosné a nepřenositelné, masážní a ochlazovací, obklady a dlažby, stavební materiály všeho druhu zařazené do této třídy; (37) montáž, instalace, servis a opravy bazénů a bazénové techniky všeho druhu jako např. zařízení na úpravu vod, filtračních a ozonizačních zařízení, sanitárních zařízení a vodních atrakcí, stavební, výkopové a izolační práce spojené s výše uvedenými činnostmi, zastřešování bazénů, stavební dozor, poradenská a zprostředkovatelská činnost v uvedených oborech; (40) úprava vody, zakázková výroba bazénů a bazénové techniky, zařízení na úpravu vod, filtračních a ozonizačních zařízení a vodních atrakcí.
(511) 6, 19, 37, 40
(210) O-452570

(111) **296356**
(220) 15.07.2007
(151) 27.02.2008
(540)



(730) **STEEL EFECT a.s.**, Karlova 2472/44, Cheb, 35002, CZ
(740) ZEMAN - podkrušnohorská patentová a známková kancelář, Mgr. Dita Fialová, Hradní 301, Loket, 35733
(510) (35) zprostředkování obchodu stavebními výrobky a stavebními hmotami, kamenem, dřevem, stroji a zařízeními na úpravu kamene, stavebních hmot z přírodních materiálů, stroji a zařízeními na těžbu a zpracování dřeva, stroji a zařízeními v oboru stavebnictví a stavebních materiálů a hmot, předvádění výrobků, prezentace služeb v rámci obchodní reklamy, inzertní a reklamní činnost, poskytování pomoci při provozu podniku, poradenství v oboru stavebních materiálů včetně kovových výrobků a nekovových výrobků pro stavební řemesla - pro obchodní účely, administrativní správa nemovitostí, vedení účetnictví, poradenství podnikatelské, organizační a obchodní, zprostředkování a zajišťování dražeb; (36) finanční poradenství, služby realitní kanceláře, správa nemovitostí, pronájem domů, bytů, nebytových prostor a jiných nemovitostí, zprostředkování obchodu nemovitostmi; (37) provádění staveb, jejich změn a odstraňování, práce zemní, betonářské, zednické, obkladačské, štukatérské, truhlářské, tesařské, pokrývačské, izolačské, zámečnické opravárenského

charakteru, potrubářské, instalatérské, zajišťování uvedených prací, zajišťování prací elektrikářských, dokončovací práce stavební, provádění terénních úprav v rámci stavebních činností, přípravné práce pro stavby, jako montáž a demontáž lešení, montáž a demontáž bednění, práce stavebně montážní, práce jeřábnické a jiné zdvihačské, poradenství v oboru staveb a jejich údržby, zprostředkování služeb v oboru stavebních prací, údržba a oprav staveb, úklidových prací a jiných činností ve stavebnictví, stavební dozor, údržba nemovitostí; (40) nakládání s odpady, včetně nebezpečných, dělení materiálů, lisování lehkého kovového odpadu, stříhání a pálení těžkého kovového odpadu, třídění kovů, zpracování kovů, úprava nerezové oceli, jiné zpracování kovového odpadu a barevných kovů, svářečské práce, zámečnické práce výrobního charakteru - kovo výroba, kovoobrábění, povrchová úprava kovů a jiných materiálů, poradenství v oboru strojírenské metalurgie a fyzikálních vlastností kovů, poradenství v oblasti nakládání s odpady.

(511) 35, 36, 37, 40
(210) O-450007

(111) **296952**
(220) 06.03.2007
(151) 18.03.2008
(540)



(730) **Seznam.cz, a.s.**, Radlická 3294/10, Praha 5 - Smíchov, 15000, CZ
(740) JUDr. Miroslav Kupka, Levého 1532, Rakovník, 26901
(510) (35) tvorba reklamy, shromažďování, poskytování a třídění obchodních nebo podnikatelských informací, překlad informací do počítačových databází nebo jiné zpracování obchodních nebo podnikatelských informací, včetně vytváření, zpracování a třídění dat v rámci databází, pomoc při řízení obchodní činnosti, průzkum trhu, šíření propagačních informací, zejména systemizace informací do počítačových databází, zpracování specializovaných podnikových evidencí, reklamní a propagační činnost, rozšiřování a poskytování reklamních a inzertních materiálů, periodických a neperiodických tiskovin, zejména novin, časopisů určených pro reklamu a propagaci, prospektů, letáků, katalogů, reklamní literatury, brožur v tištěné podobě, na jiných nosných médiích prostřednictvím sítě Internet nebo jiné, reklama on-line v počítačové síti; (38) komunikace a přenos dat prostřednictvím veřejné nebo neveřejné telekomunikační sítě včetně Internetu pomocí telefonů, mobilních telefonů, telefaxů, satelitů, počítačů či terminálů nebo jakýmkoliv jinými prostředky, včetně přenosu elektronické pošty a přenosu dat v reálném čase (přenosu zvuku, obrazu, textu nebo jiných dat či informací) a poskytování a zprostředkovávání služeb s tím spojených včetně poskytování přístupu a připojení k těmto telekomunikačním sítím včetně Internetu, provozování veřejné nebo neveřejné telekomunikační sítě, šíření a zpřístupňování elektronických tiskovin, časopisů, periodik, knih a jiných dat prostřednictvím veřejné nebo neveřejné telekomunikační sítě včetně Internetu, informační služby na Internetu včetně provozování elektronických nástěnek, diskusních skupin a fór a poskytování přístupu k on-line informačním službám a databázím, tisková agentura; (39) skladování údajů a dokumentů uložených na hmotných nosičích nebo v elektronické podobě; (41) služby v oblasti vzdělávání, zábavy a sportu, elektronické publikování (DTP), služby digitálního zpracování obrazu, vydávání elektronických knih a časopisů on-line, vydávání knih, vydávání her on-line, organizování a vedení konferencí a seminářů, organizování kulturních a vzdělávacích akcí.

(511) 35, 38, 39, 41
(210) O-446166

(111) **297084**
(220) 28.08.2007
(151) 25.03.2008
(540)

MARO Kralovice

(730) **MARO Kralovice spol. s r.o.**, Kralovice 488, Kralovice, 33141, CZ
(740) Ing. Jiří Střelák, Šumberova 42, Praha 6, 16200
(510) (12) dopravní prostředky pozemní - motorová i nemotorová vozidla, jednostopá i dvoustopá, osobní i nákladní, automobily, motocykly a jízdní kola všeho druhu, nástavby, podvozky a přívěsy všeho druhu pro motorové i nemotorové dopravní prostředky, tažná/závěsná zařízení pro vozidla, náhradní díly k motorovým i nemotorovým vozidlům kromě řetězů a převodů zvláště válečkových, gallových, pouzdrových a speciálních řetězových převodů, součásti dopravních prostředků spadající do této třídy - pneumatiky a duše, kola z lehkých slitin, karosérie, motory pro motorová vozidla, spojky, blatníky, nárazníky, brzdy, kryty kol, tlumiče, autoskla, výfuky, volanty, pedály, spoilery a tuningové výrobky pro automobily/motocykly, autodoplňky - příslušenství k dopravním prostředkům spadající do této třídy - např. výstražné trojúhelníky, autostínítka, autopotahy, airbagy pro automobily apod.; (22) plachty, lana, provazy, sítě, pytle uvedené v této třídě, plachty pro vozidla/dopravní prostředky, textilní materiály ze surových vláken; (37) servisně-montážní služby v oblasti dopravních prostředků, úpravy a opravy dopravních prostředků a jejich součástí, záruční a pozáruční servis v oblasti dopravních prostředků, garanční prohlídky vozidel; (39) služby logistického rázu - doprava/přeprava zboží nebo osob, pronájem dopravních prostředků, zasilatelství, organizování dopravy, poskytování informací o dopravě, skladování, doručování, nakládání, vykládání a balení zboží, zprostředkování a konzultace v dopravě.
(511) 12, 22, 37, 39
(210) O-451312

(111) **297947**
(220) 30.10.2006
(151) 19.05.2008
(540)

ROCKSPORT

(730) **BHN servis s.r.o.**, Přestavky 109, 41301, CZ
(510) (9) data, databáze a jiné informační produkty na nosičích dat a v elektronických datových informačních telekomunikačních sítích všeho druhu, software pro zpětné vyhledávání; (35) zprostředkování v oblasti obchodu, inzertní a propagační služby, informační služby týkající se obchodu poskytované on-line z internetu, předvádění zboží prostřednictvím internetu, přeskupování různých výrobků pro třetí osoby za účelem umožnit spotřebiteli pohodlně vybírat a kupovat (kromě přepravy), s výjimkou poskytování všech těchto služeb v oboru oděvu, obuvi, kloboučnického zboží, všech typů zavazadel, kůže a imitace koženého zboží, deštníků; (38) počítačová komunikace, poskytování dat, informací nebo obrázků a přenos zpráv a obrazových informací pomocí internetu.
(511) 9, 35, 38
(210) O-442415

(111) **298405**
(220) 24.11.2006
(151) 11.06.2008
(540)

PantheDerm SOLAR

(730) **Dr. Müller Pharma s.r.o.**, U Mostku 182, Hradec Králové, 50341, CZ
(740) Mgr. Roman Fojtášek, advokát, Vinohradská 6, Praha 2, 12000
(510) (3) kosmetické přípravky, kosmetika, kosmetické přípravky do koupele, čistící mléko pro toaletní účely, přípravky na holení, lak na vlasy, mýdla, opalovací přípravky, opalovací krémy, pleťová voda pro kosmetické účely, kosmetické přípravky pro péči o pokožku, pomády pro kosmetické účely, šampóny, kondicionéry, toaletní přípravky, toaletní voda, ústní vody, nikoli pro lékařské účely, vlasové vody, voda po holení, voňavkářské výrobky, zubní pasty; (5) antibakteriální, dezinfekční přípravky, brusné prostředky (zubní), dezinfekční přípravky pro hygienické účely, dietetické látky upravené pro lékařské účely, dietetické nápoje upravené pro lékařské účely, minerální doplňky potravy, doplňky výživové pro lékařské účely, přípravky pro péči o dutinu ústní pro lékařské účely, enzymatické přípravky pro lékařské účely, farmaceutické přípravky, cukrovinky s léčivými přísadami, čaj astmatický, čaje léčivé, čaje odtučňovací pro lékařské účely, chemické antikoncepční přípravky,

chemické přípravky pro farmaceutické a lékařské účely, chemicko - farmaceutické přípravky, léčivé přípravky do koupele, léčivé koupelnové soli, kúry pro farmaceutické účely, léčiva pro humánní medicínu, léčivé cukrovinky, pastilky pro farmaceutické účely, lékařské přípravky pro podporu růstu vlasů, léky tekuté, linimenty (tekuté masti), farmaceutické přípravky pro léčení lupů, masti na popáleniny od slunce, masti pro farmaceutické účely, přípravky proti pocení, farmaceutické přípravky pro péči o pokožku, přípravky pro ošetření popálenin, vitaminové přípravky; (10) aerosolové dávkovače pro lékařské účely, diagnostické přístroje pro lékařské účely, inhalátory, lékařské přístroje a nástroje, lžice na podávání léků, nádobky pro aplikaci léků, rozstříkovače pro lékařské účely, rozprašovače pro lékařské účely; (30) bonbóny, cukroví, mentolové cukroví, čaj, nápoje na bázi čaje, čokoláda, čokoládové nápoje, glukóza pro výživu, chuťové přísady, karamely, káva, komprimáty, med, oplatky, pastilky, přírodní sladidla, suchary, sušenky, šťávy, s výjimkou dresinků, tabletky (cukrovinky), trestí do potravin, nikoli pro lékařské účely, žvýkačky, ne pro lékařské účely; (32) prášky na přípravu šumivých nápojů, mošty, ovocný nektar nealkoholický, ovocné šťávy, prášky na přípravu šumivých nápojů, příchutě na výrobu nápojů, sirupy na výrobu nápojů, sirupy pro limonády, pastilky na výrobu šumivých nápojů, prášky na výrobu šumivých nápojů, tablety na přípravu šumivých nápojů, nealkoholické nápoje.

(511) 3, 5, 10, 30, 32
(210) O-443181

(111) **300179**
(220) 24.11.2006
(151) 03.09.2008
(540)

PantheMax

(730) **Dr. Müller Pharma s.r.o.**, U Mostku 182, Hradec Králové, 50341, CZ
(740) Mgr. Roman Fojtášek, advokát, Vinohradská 6, Praha 2, 12000
(510) (3) kosmetické přípravky, kosmetika, kosmetické přípravky do koupele, čistící mléko pro toaletní účely, přípravky na holení, lak na vlasy, mýdla, opalovací přípravky, opalovací krémy, pleťová voda pro kosmetické účely, kosmetické přípravky pro péči o pokožku, pomády pro kosmetické účely, šampóny, kondicionéry, toaletní přípravky, toaletní voda, ústní vody, nikoli pro lékařské účely, vlasové vody, voda po holení, voňavkářské výrobky, zubní pasty; (5) antibakteriální, dezinfekční přípravky, brusné prostředky (zubní), dezinfekční přípravky pro hygienické účely, čaj astmatický, chemické antikoncepční přípravky, léčivé přípravky do koupele, léčivé koupelnové soli, lékařské přípravky pro podporu růstu vlasů, linimenty (tekuté masti), farmaceutické přípravky pro léčení lupů, masti na popáleniny od slunce, masti pro farmaceutické účely, přípravky proti pocení, farmaceutické přípravky pro péči o pokožku, přípravky pro ošetření popálenin; (10) aerosolové dávkovače pro lékařské účely, diagnostické přístroje pro lékařské účely, inhalátory, lékařské přístroje a nástroje, lžice na podávání léků, nádobky pro aplikaci léků, rozstříkovače pro lékařské účely, rozprašovače pro lékařské účely; (30) bonbóny, cukroví, mentolové cukroví, čaj, nápoje na bázi čaje, čokoláda, čokoládové nápoje, glukóza pro výživu, chuťové přísady, karamely, káva, komprimáty, med, oplatky, pastilky, přírodní sladidla, suchary, sušenky, šťávy, s výjimkou dresinků, tabletky (cukrovinky), trestí do potravin, nikoli pro lékařské účely, žvýkačky, ne pro lékařské účely; (32) prášky na přípravu šumivých nápojů, mošty, ovocný nektar nealkoholický, ovocné šťávy, prášky na přípravu šumivých nápojů, příchutě na výrobu nápojů, sirupy na výrobu nápojů, sirupy pro limonády, pastilky na výrobu šumivých nápojů, prášky na výrobu šumivých nápojů, tablety na přípravu šumivých nápojů, nealkoholické nápoje.
(511) 3, 5, 10, 30, 32
(210) O-443180

(111) **300188**
(220) 24.08.2007
(151) 03.09.2008
(540)

PROFINTECH

(730) **Veletřhy Brno, a.s.**, Výstaviště 405/1, Brno, Pisárky, 60300, CZ
(740) Ing. Jiří Dohnal, Nedbalova 29, Brno, 62300
(510) (9) audiovizuální programy, audiovizuální díla, audiovizuální díla v digitální podobě, informace a záznamy v elektronické podobě, elektronické databáze a databázové produkty, informace a/nebo data a/nebo databáze a/nebo informační produkty v elektronických, datových,

informačních, počítačových a komunikačních sítích, elektronické časopisy, knihy v elektronické podobě, multimediální noviny a časopisy, multimediální, zejména elektronická periodika, multimediální informační katalogy; (16) papír, lepenka a výrobky z těchto materiálů, které nejsou zařazeny do jiných tříd, tiskárenské výrobky, tiskoviny, časopisy, periodika, knihy, potřeby pro knižní vazby, fotografie, papírenské zboží, fotografie, fólie z umělých hmot na balení, kalendáře, katalogy, prospekty, plakáty, pohlednice, mapy, obálky, obaly spadající do této třídy, desky spadající do této třídy, dopisní papír, držáky na psací potřeby, etikety kromě textilních, samolepky, vlajky papírové, papír balicí, papírové ubrousky, psací potřeby, psací podložky, psací soupravy, lepidla pro papírenství nebo domácnost, materiál pro umělce, štětce, psací stroje a kancelářské potřeby s výjimkou nábytku, kancelářské pořadače, učební a školní potřeby a pomůcky s výjimkou přístrojů, plastické obaly, které nejsou zařazeny do jiných tříd; (35) inzertní, reklamní a propagační činnost, poskytování pomoci při provozu obchodu včetně zprostředkování obchodních a souvisejících obchodně personálních záležitostí, organizování výstav a veletrhů k reklamním a obchodním účelům, organizování módních přehlídek k obchodním účelům, odborné poradenství, vztahující se k organizování výstav a veletrhů k reklamním a obchodním účelům, správa obchodních zájmů třetích osob, vypracování statistických přehledů, poradenství v oblasti organizace a ekonomiky podnikání, marketing, průzkum a analýzy trhů, činnost a služby v oblasti aranžérství výstavních ploch, výstavních expozic, jakož i výstavních exponátů k reklamním a obchodním účelům, pronájem kancelářských strojů a zařízení, distribuce zboží k reklamním účelům, rozmnožování dokumentů; (37) technické zabezpečení výstav a výstavních ploch, zejména montáž a demontáž výstavních expozic, jakož i výstavních exponátů; (41) činnost vyučovací, výchovná, vzdělávací a zábavní, včetně pořádání specializačních doškolovacích kurzů, symposií a konferencí, doprovodné výstavy k výchovným a vzdělávacím účelům, provozování pracovních diskusních a zájmového klubu, organizování výstav a veletrhů ke vzdělávacím, kulturním, výchovným a zábavním účelům, organizování společensko-kulturních akcí, pořádání zábavních soutěží, organizování soutěží o oceňování nejlepších exponátů, jakož i nejlepších expozic, odborné poradenství, vztahující se k organizování výstav a veletrhů ke vzdělávacím, kulturním, výchovným a zábavním účelům, organizování módních přehlídek pro výchovné, vzdělávací, kulturní a zábavní účely, kromě módních přehlídek pro reklamní účely, nakladatelská a vydavatelská činnost, provozování galerií.

(111) 9, 16, 35, 37, 41
(210) O-451192

(111) **300482**
(220) 03.04.2007
(151) 17.09.2008
(540)



(730) **PANTER, spol. s r.o.**, Na Markvartce 899/14, Praha 6 Dejvice, 16000, CZ
(510) (9) přístroje pro záznam, převod, reprodukci zvuku nebo obrazu, magnetické nosiče zvukových záznamů, gramofonové desky, zapisovací pokladny, počítačové stroje, přístroje pro zpracování informací a počítače; (37) opravy, instalační služby; (41) výchova, vzdělávání, zábava, sportovní a kulturní aktivity.

(511) 9, 37, 41
(210) O-447049

(111) **303381**
(220) 18.09.2007
(151) 05.02.2009
(540)

Projekt 100

(730) **Asociace českých filmových klubů, z.s.**, Stonky 860, Uherské Hradiště, 68601, CZ
(510) (41) filmová přehlídka, pořádání filmových projekcí, pronájem a půjčování filmů, vydávání textů a publikací.
(511) 41
(210) O-451941

(111) **304764**
(220) 27.04.2007
(151) 01.04.2009
(540)

EPAM

(730) **Balán Miroslav**, U Koruny 353, Kutná Hora - Sedlec, 28403, CZ
RONI EPAM s.r.o., Nám. Kinských 601/3, Praha 5, 15000, CZ
(740) Ing. Michal Jupa, patentový zástupce, Na Baních 1385, Praha 5 - Zbraslav, 15600
Ing. Michal Jupa, patentový zástupce, Na Baních 1385, Praha 5 - Zbraslav, 15600
(510) (3) kosmetické přípravky; (5) bylinné a přírodní preparáty upravené k léčebným účelům; (30) potravinové doplňky stravy zařazené do této třídy; (39) doručování zboží uvedeného ve třídách 3, 5, 30; (44) aromaterapeutické služby, poradenství v oboru alternativní medicíny.
(511) 3, 5, 30, 39, 44
(210) O-447750

(111) **306632**
(220) 12.10.2007
(151) 22.07.2009
(540)



DOBRÝ ANJEL

(730) **DOBRÝ ANJEL, nezisková organizácia**, Karpatská 3256 15, 058 01 Poprad, SK
(740) Jiří Effmert, patentový zástupce, Družstevní 1424/12, Říčany, 25101
(510) (36) organizování finančních sbírek na dobročinné účely, finanční operace, finanční sbírky; (43) charitativní služby a služby sociální péče na podporu osob v nouzi, jako je poskytování jídla a přechodného ubytování; (45) osobní a sociální služby poskytované třetími osobami na uspokojování potřeb jednotlivců v oblasti humanitární a rozvojové pomoci, charitativní služby a služby sociální péče na podporu osob v nouzi, jako je poskytování oblečení.
(511) 36, 43, 45
(210) O-452756

Zániky ochranných známek uplynutím doby platnosti

Kapitola obsahuje údaje o ochranných známkách, které zanikly uplynutím doby platnosti podle ustanovení § 29 odst. 1 zákona č. 441/2003 Sb.

Číslo zápisu (111)	Datum zániku (141)	Číslo zápisu (111)	Datum zániku (141)	Číslo zápisu (111)	Datum zániku (141)	Číslo zápisu (111)	Datum zániku (141)
156825	24.03.2016	283712	27.03.2016	284288	24.03.2016	284878	24.03.2016
198129	25.03.2016	283716	29.03.2016	284289	24.03.2016	284879	24.03.2016
198135	29.03.2016	284232	22.03.2016	284290	24.03.2016	284885	27.03.2016
198136	29.03.2016	284233	22.03.2016	284292	24.03.2016	284886	27.03.2016
200649	22.03.2016	284234	22.03.2016	284295	24.03.2016	284888	27.03.2016
200650	25.03.2016	284235	22.03.2016	284296	24.03.2016	284889	27.03.2016
200652	26.03.2016	284236	22.03.2016	284297	24.03.2016	284890	27.03.2016
200653	26.03.2016	284237	22.03.2016	284300	24.03.2016	284895	28.03.2016
201399	29.03.2016	284238	22.03.2016	284301	24.03.2016	284896	28.03.2016
202294	25.03.2016	284239	22.03.2016	284304	24.03.2016	284897	28.03.2016
202295	25.03.2016	284240	22.03.2016	284307	27.03.2016	284898	29.03.2016
202299	27.03.2016	284241	22.03.2016	284312	27.03.2016	284900	29.03.2016
202302	28.03.2016	284242	22.03.2016	284313	27.03.2016	285496	22.03.2016
203037	22.03.2016	284243	22.03.2016	284314	27.03.2016	285497	22.03.2016
203039	22.03.2016	284245	22.03.2016	284315	27.03.2016	285498	22.03.2016
203040	22.03.2016	284246	22.03.2016	284316	27.03.2016	285499	22.03.2016
203041	25.03.2016	284247	22.03.2016	284317	27.03.2016	285500	22.03.2016
203044	25.03.2016	284248	22.03.2016	284318	27.03.2016	285503	23.03.2016
203045	26.03.2016	284250	22.03.2016	284320	27.03.2016	285505	23.03.2016
203050	27.03.2016	284251	22.03.2016	284321	27.03.2016	285506	23.03.2016
203052	27.03.2016	284254	22.03.2016	284322	27.03.2016	285508	24.03.2016
203054	27.03.2016	284255	22.03.2016	284323	27.03.2016	285509	24.03.2016
203056	27.03.2016	284256	22.03.2016	284324	27.03.2016	285510	24.03.2016
203057	27.03.2016	284257	22.03.2016	284325	27.03.2016	285512	24.03.2016
203752	27.03.2016	284258	22.03.2016	284327	28.03.2016	285515	29.03.2016
203753	27.03.2016	284259	22.03.2016	284328	28.03.2016	285516	29.03.2016
203755	27.03.2016	284261	22.03.2016	284329	28.03.2016	286199	22.03.2016
203758	29.03.2016	284262	22.03.2016	284330	28.03.2016	286200	22.03.2016
204708	26.03.2016	284263	22.03.2016	284331	28.03.2016	286201	22.03.2016
204712	28.03.2016	284264	22.03.2016	284337	28.03.2016	286202	22.03.2016
204715	29.03.2016	284265	22.03.2016	284338	28.03.2016	286203	23.03.2016
205522	27.03.2016	284266	22.03.2016	284339	28.03.2016	286204	24.03.2016
205526	29.03.2016	284267	22.03.2016	284340	28.03.2016	286846	24.03.2016
206833	25.03.2016	284268	22.03.2016	284343	28.03.2016	286851	28.03.2016
206835	26.03.2016	284269	22.03.2016	284344	29.03.2016	286852	29.03.2016
206836	27.03.2016	284270	22.03.2016	284345	28.03.2016	287514	22.03.2016
207506	28.03.2016	284271	22.03.2016	284347	29.03.2016	287517	24.03.2016
207507	28.03.2016	284273	22.03.2016	284348	29.03.2016	287518	28.03.2016
207508	28.03.2016	284274	22.03.2016	284349	29.03.2016	287520	29.03.2016
208199	22.03.2016	284275	22.03.2016	284352	29.03.2016	288921	28.03.2016
208203	26.03.2016	284276	22.03.2016	284354	29.03.2016	289390	24.03.2016
208922	26.03.2016	284277	22.03.2016	284355	29.03.2016	289779	28.03.2016
209430	25.03.2016	284278	23.03.2016	284356	29.03.2016	289896	22.03.2016
212365	22.03.2016	284279	23.03.2016	284358	29.03.2016	289897	22.03.2016
212366	29.03.2016	284281	23.03.2016	284528	23.03.2016	289898	28.03.2016
283700	22.03.2016	284282	23.03.2016	284870	22.03.2016	291901	22.03.2016
283704	23.03.2016	284285	23.03.2016	284872	22.03.2016	292024	24.03.2016
283705	23.03.2016	284286	23.03.2016	284874	22.03.2016	292837	28.03.2016
283709	24.03.2016	284287	23.03.2016	284877	24.03.2016	293494	28.03.2016

Číslo zápisu (111)	Datum zániku (141)	Číslo zápisu (111)	Datum zániku (141)	Číslo zápisu (111)	Datum zániku (141)	Číslo zápisu (111)	Datum zániku (141)
293769	27.03.2016	294230	27.03.2016	304247	22.03.2016	310339	29.03.2016
293902	27.03.2016	295928	27.03.2016	306622	22.03.2016		
293903	27.03.2016	301082	24.03.2016	307836	28.03.2016		
293904	27.03.2016	302366	29.03.2016	309233	23.03.2016		
294229	27.03.2016	304088	29.03.2016	310338	28.03.2016		

Změny vlastníků ochranných známek

Kapitola obsahuje údaje o ochranných známkách, které byly převedeny nebo přešly ve smyslu ustanovení § 15 odst. 1, 2 a § 16 zákona č. 441/2003 Sb. na jiného vlastníka v rozsahu všech zapsaných výrobků nebo služeb.

Číslo zápisu (111)	Dřívější vlastník (770)	Nynější vlastník (730)	S účinností od (580)
120346	Saneca Pharmaceuticals a.s., Nitrianska 100, 920 27 Hlohovec, SK	Saneca Trade s.r.o., Nitrianska 100, 920 27 Hlohovec, SK	14.10.2016
152346	Saneca Pharmaceuticals a.s., Nitrianska 100, 920 27 Hlohovec, SK	Saneca Trade s.r.o., Nitrianska 100, 920 27 Hlohovec, SK	14.10.2016
158255	Wolverine World Wide, Inc., společnost organizovaná podle zákonů státu Michigan, 9341 Courtland Drive, N.E., Rockford, MI, US	Wolverine Outdoors, Inc., 9341 Courtland Drive, Rockford, 49351, MI, US	14.10.2016
169619	WOLVERINE WORLD WIDE INC., společnost zřízená podle zákonů státu Delaware, 9341 Courtland Drive, N.E., Rockford, MI, US	Wolverine Outdoors, Inc., 9341 Courtland Drive, Rockford, 49351, MI, US	14.10.2016
172664	WOLVERINE WORLD WIDE, INC., společnost zřízená podle zákonů státu Delaware, 9341 Courtland Drive, N.E., Rockford, MI, US	Wolverine Outdoors, Inc., 9341 Courtland Drive, Rockford, 49351, MI, US	14.10.2016
172970	WOLVERINE WORLD WIDE INC., společnost zřízená podle zákonů státu Delaware, 9341 Courtland Drive, N.E., Rockford, MI, US	Wolverine Outdoors, Inc., 9341 Courtland Drive, Rockford, 49351, MI, US	14.10.2016
183336	Fair Credit International, SE, Moravská 1687/34, Praha 2, 12000, CZ	Fair Credit International, SE, Kubánské náměstí 1391/11, Praha 10, Vršovice, 10000, CZ	12.10.2016
200655	PINELLI spol. s r.o., Pod Bezručovým vrchem, Za Drahou 165/1, Krnov, 79401, CZ	Kofola ČeskoSlovensko a.s., Nad Porubkou 2278/31a, Ostrava - Poruba, 70800, CZ	17.10.2016
207063	AVAST Software s.r.o., Budějovická 1518/13A, Praha 4 - Michle, 14000, CZ	AVAST Software s.r.o., Piktova 1737/1a, Praha 4 - Nusle, 14000, CZ	12.10.2016
214693	AVAST Software s.r.o., Budějovická 1518/13A, Praha 4 - Michle, 14000, CZ	AVAST Software s.r.o., Piktova 1737/1a, Praha 4 - Nusle, 14000, CZ	12.10.2016
219372	WOLVERINE WORLD WIDE, INC., 9341 Courtland Drive, N.E., Rockford, MI, US	Wolverine Outdoors, Inc., 9341 Courtland Drive, Rockford, 49351, MI, US	14.10.2016
219373	WOLVERINE WORLD WIDE, INC., 9341 Courtland Drive, N.E., Rockford, MI, US	Wolverine Outdoors, Inc., 9341 Courtland Drive, Rockford, 49351, MI, US	14.10.2016
223061	CONSTRUCT CZECH a.s., Durdáková 27, Brno, 61300, CZ	CONSTRUCT A&D, a.s., Františkov 220, Velké Meziříčí, 59401, CZ	17.10.2016
223062	CONSTRUCT CZECH a.s., Durdáková 27, Brno, 61300, CZ	CONSTRUCT A&D, a.s., Františkov 220, Velké Meziříčí, 59401, CZ	17.10.2016
231365	Saneca Pharmaceuticals a.s., Nitrianska 100, 920 27 Hlohovec, SK	Saneca Trade s.r.o., Nitrianska 100, 920 27 Hlohovec, SK	14.10.2016
233613	BERGAMONT Fahrrad Vertrieb GmbH, Lagerstrasse 26, D-20357 Hamburg, DE	Scott USA limited, 1st and 2nd Floors, Elizabeth House, Les Ruettes Brayes, GY1 1EW St. Peter Port, Guernsey, GB	18.10.2016
235205	GlaxoSmithKline Sante Grand Public SAS, 100 Route de Versailles, Marly le Roi, 78160, FR	GlaxoSmithKline Consumer Healthcare (UK) IP Limited, 980 Great West Road, Brentford, Middlesex TW8 9GS, GB	18.10.2016
276460	Aerospinning Master Franchising, Ltd., s.r.o., Holandská 49/4, Praha 10, Vršovice, 10100, CZ	Lee Lauren Meg, Moskevská 369/25, Praha 10, 10100, CZ	17.10.2016
278130	Aerospinning Master Franchising, Ltd., s.r.o., Holandská 49/4, Praha 10, Vršovice, 10100, CZ	Lee Lauren Meg, Moskevská 369/25, Praha 10, 10100, CZ	17.10.2016
289900	Aerospinning Master Franchising, s.r.o., Holandská 49/4, Praha 10 - Vršovice, 10100, CZ	Lee Lauren Meg, Moskevská 369/25, Praha 10, 10100, CZ	17.10.2016
291455	Aerospinning Master Franchising, Ltd., s.r.o., Holandská 49/4, Praha 10, Vršovice, 10100, CZ	Lee Lauren Meg, Moskevská 369/25, Praha 10, 10100, CZ	17.10.2016
291849	LUBR, a.s., Bělehradská 360, Most, 43401, CZ	Borovská Pavlína, Josefa Dobrovského 2163/3, Most, 43401, CZ	17.10.2016
294988	AVAST Software s.r.o., Budějovická 1518/13A, Praha 4 - Michle, 14000, CZ	AVAST Software s.r.o., Piktova 1737/1a, Praha 4 - Nusle, 14000, CZ	12.10.2016
296883	ZETAX, s.r.o., Kalvária 3, Nitra 949 01, SK	VOLF kancelářské potřeby spol. s r.o., Dubenská 512/1, České Budějovice 2, 37005, CZ	17.10.2016
313178	Saneca Pharmaceuticals a.s., Nitrianska 100, 920 27 Hlohovec, SK	Saneca Trade s.r.o., Nitrianska 100, 920 27 Hlohovec, SK	14.10.2016
314479	Barszcz Milan, Masarykovo nám. 20, Hodonín, 69501, CZ	Barszczová Iva, Masarykovo náměstí č.p. 2472/20, Hodonín, 69501, CZ	12.10.2016
316543	Zemědělská výroba Milknatur a.s., Na Vypichu 636, Líně, 33021, CZ	Šrámek Pavel Ing., MBA, Pecháčkova 28, Plzeň, 31800, CZ	14.10.2016
318136	Aerospinning Master Franchising, Ltd., s.r.o., Holandská 49/4, Praha 10 - Vršovice, 10100, CZ	Lee Lauren Meg, Moskevská 369/25, Praha 10, 10100, CZ	17.10.2016

Číslo zápisu (111)	Dřívější vlastník (770)	Nynější vlastník (730)	S účinností od (580)
322750	Saneca Pharmaceuticals a.s., Nitrianska 100, 920 27 Hlohovec, SK	Saneca Trade s.r.o., Nitrianska 100, 920 27 Hlohovec, SK	14.10.2016
323751	Biogen MA Inc., 250 Binney Street, Cambridge, MA, US	Swedish Orphan Biovitrum AB (publ), SE-112 76 Stockholm, SE	17.10.2016
326110	MedaPreX, s.r.o., Truhlářská 27/1518, Praha 1, 11000, CZ	BRANDEIS CLINIC, s.r.o., Královovská 663/13, Praha 1 - Staré Město, 11000, CZ	14.10.2016
326111	MedaPreX, s.r.o., Truhlářská 27/1518, Praha 1, 11000, CZ	BRANDEIS CLINIC, s.r.o., Královovská 663/13, Praha 1 - Staré Město, 11000, CZ	14.10.2016
333101	HROBSKÝ s.r.o., Dražice 51, Dražice, 39131, CZ	ALDA Foods s.r.o., Antala Staška 2027/77, Praha 4 - Krč, 14000, CZ	12.10.2016
335012	Fair Credit International, SE, Moravská 1687/34, Praha 2, 12000, CZ	Fair Credit International, SE, Kubánské náměstí 1391/11, Praha 10, Vršovice, 10000, CZ	12.10.2016
335013	Fair Credit International, SE, Moravská 1687/34, Praha 2, 12000, CZ	Fair Credit International, SE, Kubánské náměstí 1391/11, Praha 10, Vršovice, 10000, CZ	12.10.2016
335014	Fair Credit International, SE, Moravská 1687/34, Praha 2, 12000, CZ	Fair Credit International, SE, Kubánské náměstí 1391/11, Praha 10, Vršovice, 10000, CZ	12.10.2016
338302	AVAST Software s.r.o., Budějovická 1518/13A, Praha 4 - Michle, 14000, CZ	AVAST Software s.r.o., Piktova 1737/1a, Praha 4 - Nusle, 14000, CZ	12.10.2016
338303	AVAST Software s.r.o., Budějovická 1518/13A, Praha 4 - Michle, 14000, CZ	AVAST Software s.r.o., Piktova 1737/1a, Praha 4 - Nusle, 14000, CZ	12.10.2016
344122	Fair Credit International, SE, Kubánské náměstí 1391/11, Praha 10 - Vršovice, 10000, CZ	Fair Credit International, SE, Kubánské náměstí 1391/11, Praha 10, Vršovice, 10000, CZ	12.10.2016
344123	Fair Credit International, SE, Kubánské náměstí 1391/11, Praha 10 - Vršovice, 10000, CZ	Fair Credit International, SE, Kubánské náměstí 1391/11, Praha 10, Vršovice, 10000, CZ	12.10.2016
344124	Fair Credit International, SE, Kubánské náměstí 1391/11, Praha 10 - Vršovice, 10000, CZ	Fair Credit International, SE, Kubánské náměstí 1391/11, Praha 10, Vršovice, 10000, CZ	12.10.2016
344125	Fair Credit International, SE, Kubánské náměstí 1391/11, Praha 10 - Vršovice, 10000, CZ	Fair Credit International, SE, Kubánské náměstí 1391/11, Praha 10, Vršovice, 10000, CZ	12.10.2016
347397	Fair Credit International, SE, Kubánské náměstí 1391/11, Praha 10 - Vršovice, 10000, CZ	Fair Credit International, SE, Kubánské náměstí 1391/11, Praha 10, Vršovice, 10000, CZ	12.10.2016
347398	Fair Credit International, SE, Kubánské náměstí 1391/11, Praha 10 - Vršovice, 10000, CZ	Fair Credit International, SE, Kubánské náměstí 1391/11, Praha 10, Vršovice, 10000, CZ	12.10.2016
347399	Fair Credit International, SE, Kubánské náměstí 1391/11, Praha 10 - Vršovice, 10000, CZ	Fair Credit International, SE, Kubánské náměstí 1391/11, Praha 10, Vršovice, 10000, CZ	12.10.2016

Změny v údajích o vlastnících ochranných známek

Kapitola obsahuje ochranné známky, u kterých byla v rejstříku ochranných známek vyznačena změna v údajích o vlastnících ve smyslu ustanovení § 27 odst. 2 a 7 zákona č. 441/2003 Sb.

Číslo zápisu (111)	Vlastník (730)	S účinností od (580)
169894	Olympus Corporation, 2951 Ishikawa-machi, Hachioji-shi, Tokyo, JP	14.10.2016
183446	AFFINITY PETCARE, S.A., Plaza Europa, 54-56, 08902 L'Hospitalet de Llobregat, Barcelona, ES	17.10.2016
189854	Olympus Corporation, 2951 Ishikawa-machi, Hachioji-shi, Tokyo, JP	14.10.2016
200620	KAMO s. r. o., Boršice č.p. 702, 68709, CZ	17.10.2016
204091	MAGNET PRESS, CZ s.r.o., Režná 911/20, Brno, Tuřany, 62000, CZ	18.10.2016
207141	Solvent ČR s.r.o., Poděbradská 1162, Šestajovice, 25092, CZ	12.10.2016
208602	Šroubová Libuše Ing., Nevanova 1070/35, Praha 17, Řepy, 16300, CZ	18.10.2016
209291	Olympus Corporation, 2951 Ishikawa-machi, Hachioji-shi, Tokyo, JP	17.10.2016
209579	EKONS, spol.s.r.o., Na Petřínách 317/12, Praha 6 - Veleslavín, 16200, CZ	13.10.2016
210344	Shurtape Technologies, LLC, 1712 Eighth Street Drive, SE, Hickory, 28602, NC, US	17.10.2016
210381	FINO-trade, s.r.o., Sedláková 511/31, Brno, 60200, CZ	17.10.2016
212474	Kantar Media UK Limited, 222 Gray's Inn Road, WC1X 8H8, London, GB	12.10.2016
213037	ReguCon, s.r.o., U Rakovky 1768, Praha 4, Kunratice, 14800, CZ	18.10.2016
214129	Veletrhy Brno, a.s., Výstaviště 405/1, Brno, Pisárky, 60300, CZ	13.10.2016
215734	Šroubová Libuše Ing., Nevanova 1070/35, Praha 17, Řepy, 16300, CZ	12.10.2016
228511	Šroubová Libuše Ing., Nevanova 1070/35, Praha 17, Řepy, 16300, CZ	12.10.2016
233373	Solvent ČR s.r.o., Poděbradská 1162, Šestajovice, 25092, CZ	12.10.2016
234364	Solvent ČR s.r.o., Poděbradská 1162, Šestajovice, 25092, CZ	12.10.2016
235205	GlaxoSmithKline Sante Grand Public SAS, 100 Route de Versailles, Marly le Roi, 78160, FR	18.10.2016
237245	Olympus Corporation, 2951 Ishikawa-machi, Hachioji-shi, Tokyo, JP	14.10.2016
256031	Solvent ČR s.r.o., Poděbradská 1162, Šestajovice, 25092, CZ	12.10.2016
256724	Solvent ČR s.r.o., Poděbradská 1162, Šestajovice, 25092, CZ	12.10.2016
261327	HSF System a.s., Lihovarská 689/40a, Ostrava, Kuncičky, 71800, CZ	18.10.2016
264911	epravo.cz, a.s., Dušní 907/10, Praha 1, Staré Město, 11000, CZ	17.10.2016
265131	Solvent ČR s.r.o., Poděbradská 1162, Šestajovice, 25092, CZ	12.10.2016
275630	Solvent ČR s.r.o., Poděbradská 1162, Šestajovice, 25092, CZ	12.10.2016
275657	Solvent ČR s.r.o., Poděbradská 1162, Šestajovice, 25092, CZ	12.10.2016
275658	Solvent ČR s.r.o., Poděbradská 1162, Šestajovice, 25092, CZ	12.10.2016
280574	Solvent ČR s.r.o., Poděbradská 1162, Šestajovice, 25092, CZ	12.10.2016
281186	Solvent ČR s.r.o., Poděbradská 1162, Šestajovice, 25092, CZ	12.10.2016
285945	FORUM Ústí s.r.o., Olivova 4/2096, Praha 1, 11000, CZ	17.10.2016
289015	Veteran Car Club Praha z.s., Záběhlická 27/125, Praha 10 - Záběhlice, 10600, CZ	18.10.2016
289862	Teva Pharmaceuticals CR, s.r.o., Radlická 3185/1c, Praha 5, 15000, CZ	17.10.2016
290237	epravo.cz, a.s., Dušní 907/10, Praha 1, Staré Město, 11000, CZ	17.10.2016
290913	Patria Finance, a.s., Jungmannova 745/24, Praha 1, 11000, CZ	17.10.2016
293658	EUROMEDIA GROUP a.s., Nádražní 896/30, Praha 5 Smíchov, 15000, CZ	17.10.2016
294127	Gallery GROUP a.s., Jirčanská 361/19, Praha 4 - Libuš, 14200, CZ	12.10.2016
294313	Solvent ČR s.r.o., Poděbradská 1162, Šestajovice, 25092, CZ	12.10.2016
295580	MEDIAP, spol. s r.o., Loretánské náměstí 109/3, Praha 1, Hradčany, 11800, CZ	12.10.2016
295729	OBAL PRINT, s.r.o., Jaroslava Kvapila 440, Fryšták, 76316, CZ	18.10.2016
295783	APOGEO Group, SE, Rohanské nábřeží 671/15, Praha 8, Karlín, 18600, CZ	17.10.2016
295971	SITTECH CZ, s.r.o., V Luhu 3343, Most, 43502, CZ	17.10.2016
296046	Veletrhy Brno, a.s., Výstaviště 405/1, Brno, Pisárky, 60300, CZ	13.10.2016
296057	CARPERE PUBLISHING s.r.o., Na Veselí 1342/22, Praha 4, Nusle, 14000, CZ	17.10.2016
296151	Brandejský Tomáš, Kamhájek 26, Křečhoř, 28002, CZ	17.10.2016
296311	INVA Building Materials s.r.o., Bečovská 1027, Praha - Uhřetěves, 10400, CZ	12.10.2016
297362	APOGEO Group, SE, Rohanské nábřeží 671/15, Praha 8, Karlín, 18600, CZ	17.10.2016
300188	Veletrhy Brno, a.s., Výstaviště 405/1, Brno, Pisárky, 60300, CZ	13.10.2016
301668	INVA Building Materials s.r.o., Bečovská 1027, Praha - Uhřetěves, 10400, CZ	12.10.2016

Číslo zápisu (111)	Vlastník (730)	S účinností od (580)
303724	INVA Building Materials s.r.o., Bečovská 1027, Praha - Uhřetěves, 10400, CZ	12.10.2016
306613	Solvent ČR s.r.o., Poděbradská 1162, Šestajovice, 25092, CZ	12.10.2016
313714	Solvent ČR s.r.o., Poděbradská 1162, Šestajovice, 25092, CZ	12.10.2016
314304	Solvent ČR s.r.o., Poděbradská 1162, Šestajovice, 25092, CZ	12.10.2016
314305	Solvent ČR s.r.o., Poděbradská 1162, Šestajovice, 25092, CZ	12.10.2016
314306	Solvent ČR s.r.o., Poděbradská 1162, Šestajovice, 25092, CZ	12.10.2016
314884	Solvent ČR s.r.o., Poděbradská 1162, Šestajovice, 25092, CZ	12.10.2016
315199	epravo.cz, a.s., Dušní 907/10, Praha 1, Staré Město, 11000, CZ	17.10.2016
318722	Solvent ČR s.r.o., Poděbradská 1162, Šestajovice, 25092, CZ	12.10.2016
318723	Solvent ČR s.r.o., Poděbradská 1162, Šestajovice, 25092, CZ	12.10.2016
323751	Biogen MA Inc., 250 Binney Street, Cambridge, MA, US	17.10.2016
331357	Solvent ČR s.r.o., Poděbradská 1162, Šestajovice, 25092, CZ	12.10.2016
331358	Solvent ČR s.r.o., Poděbradská 1162, Šestajovice, 25092, CZ	12.10.2016
331359	Solvent ČR s.r.o., Poděbradská 1162, Šestajovice, 25092, CZ	12.10.2016
331360	Solvent ČR s.r.o., Poděbradská 1162, Šestajovice, 25092, CZ	12.10.2016
331361	Solvent ČR s.r.o., Poděbradská 1162, Šestajovice, 25092, CZ	12.10.2016
331737	Solvent ČR s.r.o., Poděbradská 1162, Šestajovice, 25092, CZ	12.10.2016
331738	Solvent ČR s.r.o., Poděbradská 1162, Šestajovice, 25092, CZ	12.10.2016
332044	Solvent ČR s.r.o., Poděbradská 1162, Šestajovice, 25092, CZ	12.10.2016
332235	Solvent ČR s.r.o., Poděbradská 1162, Šestajovice, 25092, CZ	12.10.2016
332250	Solvent ČR s.r.o., Poděbradská 1162, Šestajovice, 25092, CZ	12.10.2016
332251	Solvent ČR s.r.o., Poděbradská 1162, Šestajovice, 25092, CZ	12.10.2016
338393	Solvent ČR s.r.o., Poděbradská 1162, Šestajovice, 25092, CZ	12.10.2016
339594	Solvent ČR s.r.o., Poděbradská 1162, Šestajovice, 25092, CZ	12.10.2016
340269	Solvent ČR s.r.o., Poděbradská 1162, Šestajovice, 25092, CZ	12.10.2016
340270	Solvent ČR s.r.o., Poděbradská 1162, Šestajovice, 25092, CZ	12.10.2016
340271	Solvent ČR s.r.o., Poděbradská 1162, Šestajovice, 25092, CZ	12.10.2016
341785	Solvent ČR s.r.o., Poděbradská 1162, Šestajovice, 25092, CZ	12.10.2016
341786	Solvent ČR s.r.o., Poděbradská 1162, Šestajovice, 25092, CZ	12.10.2016
344658	Solvent ČR s.r.o., Poděbradská 1162, Šestajovice, 25092, CZ	12.10.2016
344836	Solvent ČR s.r.o., Poděbradská 1162, Šestajovice, 25092, CZ	12.10.2016
346941	Solvent ČR s.r.o., Poděbradská 1162, Šestajovice, 25092, CZ	12.10.2016
347465	Solvent ČR s.r.o., Poděbradská 1162, Šestajovice, 25092, CZ	12.10.2016
348148	Solvent ČR s.r.o., Poděbradská 1162, Šestajovice, 25092, CZ	12.10.2016
350032	Solvent ČR s.r.o., Poděbradská 1162, Šestajovice, 25092, CZ	12.10.2016
350184	Solvent ČR s.r.o., Poděbradská 1162, Šestajovice, 25092, CZ	12.10.2016
350219	Solvent ČR s.r.o., Poděbradská 1162, Šestajovice, 25092, CZ	12.10.2016
354103	Solvent ČR s.r.o., Poděbradská 1162, Šestajovice, 25092, CZ	12.10.2016
354104	Solvent ČR s.r.o., Poděbradská 1162, Šestajovice, 25092, CZ	12.10.2016
354207	Solvent ČR s.r.o., Poděbradská 1162, Šestajovice, 25092, CZ	12.10.2016

Prominutí zmeškané lhůty týkající se ochranných známek

Předloží-li účastník řízení důkaz o tom, že nemohl nikoli vlastní vinou dodržet lhůtu stanovenou zákonem nebo Úřadem, Úřad na jeho žádost promine zmeškání lhůty, není-li to v zákoně č. 441/2003 Sb. stanoveno jinak. Pokud Úřad vyhoví žádosti o prominutí zmeškání lhůty, údaje o tomto rozhodnutí Úřad zveřejní v této kapitole Věstníku.

(210) O-526562
(583) 13.08.2016

Ostatní rozhodné údaje a úřední opravy

Kapitola zahrnuje zejména přetřídění seznamu výrobků a služeb v návaznosti na mezinárodní zápis, opravu chyb ve formulaci, přepisů a zjevných nesprávností za účelem uvedení do souladu se skutečností. V této kapitole jsou zveřejňovány jen takové údaje, které nemohou být zveřejněny spolu se zveřejněním přihlášky nebo se zápisem ochranné známky. Dále kapitola obsahuje důležitá úřední sdělení.

(11) **300384**

(21) PV 2000-3166

Patent č. 300384 (PV 2000-3166), jehož zánik byl publikován ve Věstníku č. 36/2016 dne 7.9.2016, zůstává nadále v platnosti.

(11) **305167**

(21) PV 2008-698

Patent č. 305167 (PV 2008-698), jehož zánik byl publikován ve Věstníku č. 12/2016 dne 23.3.2016, zůstává nadále v platnosti.

(111) **289399**

(210) O-437595

Ve Věstníku č. 38/2016 bylo administrativní chybou v příslušných kapitolách chybně uvedeno, že zápis ochranné známky číslo 289399 byl obnoven a že došlo ke změně údajů o vlastníkově ochranné známky.

Oznámení změny doby platnosti dodatkového ochranného osvědčení

- (73) NOVARTIS AG, Basel, CH
- (68) 283944
- (11) 283944/39
- (54) N-fenyl-2-pyrimidinaminový derivát, způsob jeho přípravy, použití tohoto derivátu při výrobě farmaceutické kompozice a farmaceutická kompozice tento derivát obsahující
- (92) CH 55807 01, 21.06.2001
CH 55807 02, 21.06.2001
- (93) CH 55807 01, 21.06.2001, CH
CH 55807 02, 21.06.2001, CH
- (95) Glivec - Imatinib mesylát
- (94) 21.12.2016