



národní
úložiště
šedé
literatury

Věstník Úřadu průmyslového vlastnictví 2016/35

Úřad průmyslového vlastnictví
2016

Dostupný z <http://www.nusl.cz/ntk/nusl-407224>

Dílo je chráněno podle autorského zákona č. 121/2000 Sb.

Tento dokument byl stažen z Národního úložiště šedé literatury (NUŠL).

Datum stažení: 18.08.2024

Další dokumenty můžete najít prostřednictvím vyhledávacího rozhraní nusl.cz .

Číselné INID kódy pro označování bibliografických dat technických řešení

INID Codes for the identification of bibliographic data of technical solutions

(Standard WIPO ST. 9 a ST. 80)

(11)	číslo patentu/zápisu/osvědčení	(11)	Number of the patent/registration/certification
(15)	datum zápisu průmyslového vzoru	(15)	Industrial design registration date
(21)	číslo přihlášky/žádosti	(21)	.Application number
(22)	datum podání přihlášky/žádosti	(22)	Date of application filling
(23)	údaje o výstavní prioritě	(23)	Exhibition priority data
(28)	počet průmyslových vzorů	(28)	Number of industrial designs included in the application
(31)	číslo prioritní přihlášky	(31)	Number of priority application
(32)	datum podání prioritní přihlášky	(32)	Filing date of priority application
(33)	země priority	(33)	Priority country
(40)	datum zveřejnění přihlášky vynálezu	(40)	Date of publication of patent application
(45)	datum zveřejnění zapsaného průmyslového vzoru	(45)	Publication date of the registered industrial design
(47)	datum zveřejnění udělení patentu a zápisu užitého vzoru, datum zápisu užitého vzoru, datum oznámení udělení evropského patentu v Evropském patentovém věstníku	(47)	Publication date of patent granting and publication date of utility model registration, registration date of utility model, publication date of European patent granting in the European patent bulletin
(51)	mezinárodní patentové třídění/Locarnské třídění průmyslových vzorů	(51)	International Patent Classification/ Locarno Classification for Industrial Designs
(54)	Název	(54)	Title
(55)	vyobrazení průmyslového vzoru	(55)	Reproduction of the industrial design
(57)	Anotace	(57)	Abstract
(68)	číslo základního patentu	(68)	Number of the basic patent
(71)	označení přihlašovatele/žadatele	(71)	Applicant
(72)	označení původce	(72)	Inventor
(73)	označení majitele/vlastníka	(73)	Owner
(74)	označení zástupce	(74)	Attorney's name and address
(86)	číslo mezinárodní přihlášky	(86)	International application number
(87)	číslo mezinárodního zveřejnění	(87)	International publication number
(92)	datum a číslo první registrace přípravku pro Českou republiku	(92)	Date and number(s) of the first authorization to market the product in the CZ
(93)	datum, číslo a země první registrace přípravku v rámci Společenství	(93)	Date, number(s) and country of the first authorization to market the product in the EEC
(94)	doba platnosti osvědčení	(94)	Term of certification validity
(95)	označení a typ přípravku	(95)	Name of the product and product type
(96)	datum podání a číslo evropské patentové přihlášky	(96)	European patent application filling date and number
(97)	datum zveřejnění a číslo zveřejnění evropské patentové přihlášky v Evropském patentovém věstníku	(97)	European patent application publication date and publication number in the European patent bulletin

Číselné INID kódy pro označování bibliografických dat ochranných známek

INID codes and minimum required for the identification of bibliographic data relating to marks

(Standard WIPO ST.60)

(111)	Číslo zápisu ochranné známky (registrace)	(111)	Number of registration
(151)	Datum zápisu ochranné známky	(151)	Date of the registration
(210)	Číslo přihlášky ochranné známky (spisu)	(210)	Number of the application
(220)	Datum podání přihlášky	(220)	Date of filing of the application
(320)	Datum vzniku práva přednosti	(320)	Date of the first application
(442)	Datum zveřejnění přihlášky po průzkumu	(442)	Date of the publication of the examined application
(450)	Datum zveřejnění zápisu ochranné známky ve Věstníku	(450)	Date of publication of the registration
(510)	Seznam výrobků a služeb	(510)	List of goods and/or services
(511)	Číslo třídy výrobků a služeb	(511)	Number of the class of goods and/or services
(526)	Omezení rozsahu ochrany o prvek	(526)	Disclaimer
(540)	Znění nebo vyobrazení ochranné známky	(540)	Reproduction of the mark
(551)	Kolektivní ochranná známka	(551)	Collective mark
(554)	Prostorová ochranná známka	(554)	Three-dimensional mark
(558)	Ochranná známka tvořená pouze barvou nebo kombinací barev	(558)	Mark consisting exclusively of one or several colours
(580)	Datum zápisu jakékoliv transakce v souvislosti s přihláškou nebo zápisem ochranné známky do rejstříku, např. změna majitele, změna jména nebo adresy, vzdání se práv k ochranné známce atd. (účinnost)	(580)	Date of recording of any kind of transaction in respect of applications or registrations (e.g. change in ownership, change in name or address, renunciation, termination of protection)
(591)	Údaje o barevnosti ochranné známky	(591)	Information concerning colour
(730)	Přihlašovatel/vlastník ochranné známky	(730)	The applicant or the holder of the mark
(740)	Zástupce	(740)	Name and address of the representative
(770)	Jméno a adresa dřívějšího přihlašovatele nebo vlastníka (v případě změny vlastnictví)	(770)	Name and address of the previous applicant or holder (in case of change in ownership)
(791)	Jméno a adresa nabyvatele licence	(791)	Name and address of the licensee
(793)	Podmínky a omezení licence	(793)	Indication of conditions and/or restrictions under the license
(800)	Mezinárodní zápis ochranné známky	(800)	International registration

Kódy pro kódování záhlaví oznámení publikovaných ve Věstníku

(Standard WIPO ST. 17)

BB9A	zveřejněné přihlášky vynálezů	MK1K	zánik užitého vzoru uplynutím doby platnosti
FG1K	zapsané užité vzory	MK4A	zánik patentů uplynutím doby platnosti
FG4A	udělené patenty	MK4F	zánik autorských osvědčení uplynutím doby platnosti
FG4Q	zapsané průmyslové vzory	MK4Q	zánik průmyslového vzoru uplynutím doby ochrany
LD3K	částečný výmaz užitého vzoru	MM4A	zánik patentů pro nezaplacení ročních poplatků
LD4Q	částečný výmaz průmyslového vzoru	MM4F	zánik autorských osvědčení pro nezaplacení ročních poplatků
MA4A	zánik patentu vzdáním se	ND1K	prodloužení platnosti užitého vzoru
MA4F	zánik autorských osvědčení vzdáním se	ND4Q	obnova doby ochrany průmyslového vzoru
MC3K	výmaz užitého vzoru	PA4A	změna autorského osvědčení na patent
MC4A	zrušení patentu	PC9A	změna dispozičního práva k vynálezu
MC4F	zrušení autorského osvědčení	PD1K	převod práv a ostatní změny majitelů užitého vzoru
MC4Q	výmaz průmyslového vzoru	PD4A	převod práv a ostatní změny majitelů patentů
MH1K	zánik užitého vzoru vzdáním se	PD4Q	převod práv a ostatní změny vlastníků průmyslových vzorů
MH4A	částečné zrušení patentu	QA9A	nabídka licence
MH4F	částečné zrušení autorského osvědčení	SB4A	zapsané patenty do rejstříku po odtajnění
MH4Q	zánik průmyslového vzoru vzdáním se	SB4F	zapsaná autorská osvědčení do rejstříku po odtajnění

Opravy Změny Různé

Opravy u přihlášek vynálezů s žádostí o udělení patentu

HA9A	jmenování vynálezce		
HB9A	oprava jmen	HG9A	oprava chyb v třídění
HC9A	změna jmen	HH9A	oprava nebo změna všeobecně
HD9A	oprava adres	HK9A	tiskové chyby v úředních věstnících
HE9A	změna adres		
HF9A	oprava dat		

Opravy ochranných dokumentů

Patenty	autorská osvědčení	užité vzory	průmyslové vzory	
TA4A	TA4F	TA1K	TA4Q	jmenování vynálezce
TB4A	TB4F	TB1K	TB4Q	oprava jmen
TC4A	TC4F	TC1K	TC4Q	změna jmen
TD4A	TD4F	TD1K	TD4Q	oprava adres
TE4A	TE4F	TE1K	TE4Q	změna adres
TF4A	TF4F	TF1K	TF4Q	oprava dat
TG4A	TG4F	TG1K	TG4Q	oprava chyb v třídění
TH4A	TH4F	TH1K	TH4Q	oprava nebo změna všeobecně
TK9A	TK9F	TK1K	TK4Q	tiskové chyby v úřed. věstnících

Kódy pro označování zemí a mezinárodních organizací použité ve věstníku

CA	Kanada
CH	Švýcarsko
CN	Čína
CY	Kypr
CZ	Česká republika
DE	Spolková republika Německo
FR	Francie
GB	Velká Británie
IE	Irsko
IL	Izrael
PL	Polsko
RU	Ruská federace
SK	Slovensko
TH	Thajsko
TW	Tajwan
US	Spojené státy americké
XY	Neuvedeno
ZA	Jižní Afrika

Kódy pro označování států USA použité ve věstníku

CT	Connecticut
GA	Georgia
KY	Kentucky
MA	Massachusetts
NV	Nevada
NY	New York
TX	Texas

BB9A

Zveřejněné přihlášky vynálezů - přehled podle čísel přihlášek

Dále uvedené přihlášky vynálezů byly zveřejněny dnem, uvedeným ve Věstníku podle zákona č. 527/1990 Sb., o vynálezech a zlepšovacích návrzích, ve znění pozdějších předpisů, a jsou k dispozici v patentové knihovně Úřadu průmyslového vlastnictví, Antonína Čermáka 2a, 160 68, Praha 6.

(21)	(51)	(21)	(51)
2014-894	<i>H 01 H 1/12</i>	2015-117	<i>A 61 L 15/00</i>
2015-51	<i>H 02 N 2/10</i>	2015-118	<i>G 08 B 7/06</i>
2015-56	<i>G 02 F 1/01</i>	2015-121	<i>E 04 C 3/34</i>
2015-88	<i>F 16 B 12/10</i>	2015-123	<i>A 63 F 9/12</i>
2015-110	<i>C 07 D 407/10</i>	2015-125	<i>B 03 C 1/025</i>
2015-116	<i>A 61 C 8/00</i>	2015-630	<i>E 02 D 5/80</i>

Zveřejněné přihlášky vynálezů - řazené podle MPT

- (51) *A61C 8/00* (2006.01)
- A61C 13/02* (2006.01)
- A61L 27/06* (2006.01)
- A61L 27/46* (2006.01)
- A61L 27/56* (2006.01)
- B05D 3/12* (2006.01)
- B82B 1/00* (2006.01)
- B82B 3/00* (2006.01)
- B82Y 30/00* (2011.01)

- (21) **2015-116**
- (71) LASAK s.r.o., Praha 9 - Hloubětín, CZ
Vysoká škola chemicko-technologická v Praze, Praha 6, CZ

- (72) Nežiková Alžběta Ing., Hostivice, CZ
- Kolařová Martina Ing., Praha 3, CZ
- Strnad Jakub Ing., Ph.D., Říčany, CZ
- Strnad Zdeněk doc. Ing., CSc., Praha 6, CZ
- Rohanová Dana Ing., Ph.D., Unhošť, CZ
- Helebrant Aleš prof. Ing., CSc., Pětihosty, CZ

- (54) **Nitrokostní implantát s bioaktivní povrchovou úpravou a postup jeho přípravy**
- (22) 20.02.2015

(57) Pro nitrokostní implantáty jsou nárokovány povrchové úpravy substrátu na bázi titanu, které jsou používány jako bioaktivní implantační materiály se zvýšenými osseokondukčními vlastnostmi. Nitrokostní implantát je připravitelný tak, že neporézní bioinertní substráty na bázi titanu jsou podrobeny mechanickým a chemickým povrchovým úpravám ve dvou krocích, nejprve pro získání alkalické výchozí vrstvy na titanovém substrátu, kde na 1 mm² substrátu je vytvořena porézní nanostrukturovaná, výchozí vrstva s měným povrchem nejméně 80 mm² a úhlem smáčení menším než 90°. Ve druhém kroku je tato výchozí vrstva exponována v roztocích obsahujících vápenaté a fosforečnanové ionty, což umožňuje do konečné vrstvy substrátu inkorporovat vápenaté a fosforečnanové ionty případně jejich krystalický a/nebo amorfní depozit. Tloušťka konečné vrstvy nepřesahuje tloušťku výchozí vrstvy.

- (74) ing. Marie Smrčková, patentový zástupce, Velflíkova 8, Praha 6, 16000

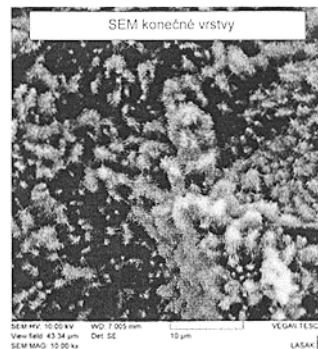

- (51) *A61L 15/00* (2006.01)
- A61L 15/32* (2006.01)
- A61F 13/00* (2006.01)
- A61K 9/70* (2006.01)
- B29C 39/12* (2006.01)

- (21) **2015-117**
- (71) Technická univerzita v Liberci, Ústav pro nanomateriály, pokročilé technologie a inovace, Liberec, I-Staré Město, CZ
- (72) Dzan Ladislav MUDr., Liberec XIV, CZ
- Krchová Silvie MUDr., Liberec, CZ
- Chvojka Jiří MUDr., Ph.D., Liberec, CZ
- Lukáš David prof. RNDr., CSc., Liberec, CZ
- Kuželová Košťáková Eva doc. Ing., Ph.D., Turnov, CZ
- Mikeš Petr Ing., Ph.D., Mníšek u Liberce, CZ
- Pokorný Pavel Ing., Ph.D., Frýdlant v Čechách, CZ
- Zálešáková Denisa Ing., Jablonec nad Nisou, Jablonecké Paseky, CZ
- Jirsák Oldřich prof. RNDr., CSc., Liberec 20, CZ
- Sanetník Filip Bc., Liberec 1, CZ
- Jenčová Věra Ing., Ph.D., Liberec 6, CZ
- Novák Ondřej Ing., Ph.D., Liberec, CZ
- Pilařová Kateřina Mgr., Ústí nad Labem, CZ

- Horáková Jana Mgr., Jablonné v Podještědí, Markvartice, CZ
- (54) **Způsob výroby plošného útvaru z biodegradabilních a biokompatibilních nanovláken, především pro kryt kožních ran, a zařízení k provádění tohoto způsobu**
- (22) 20.02.2015
- (57) Vynález se týká způsobu pro výrobu nanovláknenné vrstvy vyrobené z čistého polykaprolaktonu (PCL), při kterém se nanovláknena ukládají na nosnou netkanou textilii metodou stejnosměrného nebo střídavého elektrického zvláknování (DC elektrosponing nebo AC elektrosponing). Nanovláknenná PCL struktura vyrobená elektrosponingem, odstředivým zvláknováním, technologií melt-blow nebo kombinací těchto technologií simuluje strukturu pars reticularis koria, a proto je ideální základnou pro reparaci a regeneraci tkání. PCL nanovláknenná vrstva je velmi flexibilní, a proto snadno přilne ke spodině rány. PCL nanovláknenné vrstvy vyrobené podle tohoto způsobu mají vysokou pórovitost a svou přístupností pro vzdušný kyslík usnadňují a urychlují hojení ran. Nanovláknenná struktura vyrobená podle tohoto způsobu znesnadňuje průchod buněk o velikosti bakterií, a tím působí jako antibakteriální bariéra.
- (74) RETROPATENT s.r.o., Mgr. Kamil Kolátor, Dobiášova 1246/29, Liberec VI, 46006
-
- (51) **A63F 9/12** (2006.01)
A63H 33/06 (2006.01)
- (21) **2015-123**
- (71) KOSÁČCI - hračky, které letííí, s.r.o., Spojil, CZ
- (72) Kosinová Petra, Spojil, CZ
Kosina Lukáš Ing., Spojil, CZ
- (54) **Vzdělávací hra a/nebo stavebnice**
- (22) 23.02.2015
- (57) Řešení se týká konstrukce vzdělávací hry a/nebo stavebnice, která sestává z nejméně jedné základní desky (1), opatřené výstupky (4) různých tvarů, na které jsou rozebíratelně nasazeny dílky (3) různých barev a velikostí, pod kterou je umístěna šablona s různými vzory.
- (74) RETROPATENT s.r.o., Mgr. Kamil Kolátor, Dobiášova 1246/29, Liberec VI, 46006

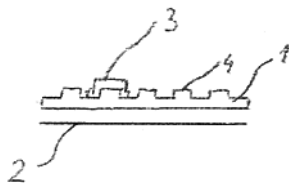

-
- (51) **B03C 1/025** (2006.01)
C04B 33/04 (2006.01)
A01K 23/00 (2006.01)
A01K 1/035 (2006.01)
A01K 1/015 (2006.01)
- (21) **2015-125**
- (71) Sedlecký kaolin a. s., Božičany, CZ
- (72) Pticeň František Ing., Praha 8, CZ
Žitko Vojtěch Bc., Bsc., Vysoká, CZ
- (54) **Způsob úpravy silikátové suroviny pro výrobu přírodního sorbentu nebo z tohoto sorbentu zhotoveného steliva pro kočky a drobná zvířata**
- (22) 24.02.2015
- (57) Způsob úpravy silikátové suroviny pro výrobu přírodního sorbentu nebo z tohoto sorbentu zhotoveného steliva pro kočky a drobná zvířata. Silikátové suroviny, vybrané ze skupiny zahrnující kaolin, jíly, zeolit, bentonit, křemenný písek, živce, vápence, dolomit, křemelínu, sepiolit, expandovaný perlit nebo vermikulit, muskovit, biotit, expandovaný cyprisový jíl a lehčený pálený kaolin nebo jejich směsi, případně z ní zhotoveného steliva, se pro zvýšení bělosti, jasů a změnu barevnosti zasucha nebo v suspenzi vystavují účinkům magnetického pole o velikosti magnetické indukce v rozsahu do 5 T, případně až do 10 T, v kombinaci

s chemickým působením redukčních činidel pro bělení na bázi oxidačně redukční reakce přeměny barvicích oxidů z vyššího stupně na nižší oxidační méně barevných stupňů. Částice hotoveného nebo zhotoveného silikátového steliva se v závislosti na podmínkách dispergace, magnetické separace a redukce barevných sloučenin a minerálů železa a titanu čistí a nabělují odstraněním těchto minerálů a sloučenin magnetickou separací nebo jejich převedením chemickým bělením redukcí z barevné formy Fe³⁺ na bělejší nebo světlejší formu Fe²⁺.

- (74) Pavel Reichel & kol., Ing. Pavel Reichel, Lopatecká 14, Praha 4, 14700
-
- (51) **C07D 407/10** (2006.01)
C07H 7/00 (2006.01)
A61K 31/7048 (2006.01)
A61P 3/10 (2006.01)
- (21) **2015-110**
- (71) Zentiva, k.s., Praha 10 - Dolní Měcholupy, CZ
- (72) Obadalová Iva, Praha 6, CZ
Krejčík Lukáš, Praha 9- Vinoř, CZ
Dammer Ondřej, Hostivice, CZ
Svobodová Jaroslava, Křenice, CZ
Tkadlecová Marcela, Praha 6, CZ
- (54) **Pevné formy empagliflozinu**
- (22) 18.02.2015
- (57) Řešení se týká nových pevných forem empagliflozinu vzorce I, chemickým názvem (2S,3R,4R,5S,6R)-2-[4-chlor-3-[[4-[(3S)-oxolan-3-yl]oxyfenyl]methyl]fenyl]-6-(hydroxy-methyl)oxan-3,4,5-triol. Jedná se o amorfni nebo krystalický komplex empagliflozinu s prolinem, způsob jeho přípravy a použití pro výrobu lékové formy. Krystalický komplex empagliflozinu s prolinem může být s výhodou použit pro zvýšení čistoty empagliflozinu a jeho stabilizaci z hlediska chemické i polymorfni čistoty. Další řešení se týká amorfni formy empagliflozinu a způsobu její přípravy.
- (74) ROTT, RŮŽIČKA & GUTTMANN Patentová, známková a advokátní kancelář, Ing. Jana Fuchsová, Vinohradská 37, Praha 2, 12000

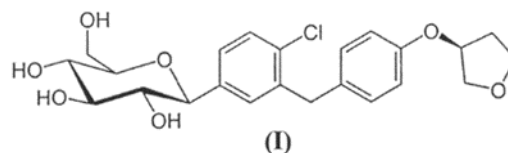

-
- (51) **E02D 5/80** (2006.01)
E21D 21/00 (2006.01)
E21B 3/00 (2006.01)
E21B 10/00 (2006.01)
- (21) **2015-630**
- (71) Jennmar Multitex s.r.o., Frýdlant, Frýdlant nad Ostravicí, CZ
- (72) Kovaříková Jana, Čeladná, CZ
Chrobák Vladimír, Čeladná, CZ
- (54) **Samozávrtný hydraulicky rozpínatelný horninový svorník**
- (22) 16.09.2015
- (57) Samozávrtný hydraulicky rozpínatelný horninový svorník tvořený trubkovým tělesem (1), jehož příčný průřez má zborcený tvar, a k jehož horní části je připevněna vrtná korunka (3) opatřená britovým členem (31) a k jehož spodní části je připevněno plnicí hrdlo (5), přičemž jednak k hornímu čelu tělesa (1) je nerozebíratelně připevněna převlečná objímka (2) překrývající horní část tělesa (1) a opatřená ve své spodní části po obvodu rozmístěnými šterbinovými průřezy (21) vedenými souběžně s podélnou osou tělesa (1), jednak je ve vrtné korunce (3) vytvořen uzavírací ventil (32) opatřený alespoň jedním výpustným kanálem (312) a jednak je vnější povrch plnicího hrdla (5) vytvářen pro rozebíratelné připojení vrtací hlavy (6).
- (74) Ing. Petr Soukup, Vídeňská 8, Olomouc, 77200

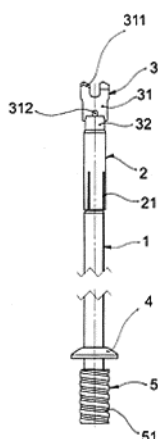

(57) Plastový kryt pouzdra svítilny motorového vozidla je opatřen průběžným spojovacím výstupkem (2) vystupujícím kolmo ze stěny (3) krytu (1) a dosedací plochou (4) uspořádanou na stěně (3) nebo na spojovacím výstupku (2) pro dosednutí krytu (1) na pouzdro (11), opatřené průběžným spojovacím výstupkem (12) vystupujícím kolmo ke stěně (13) pouzdra (11) a dosedací plochou (14) uspořádanou na stěně (13) nebo na spojovacím výstupku (12) pouzdra (11), přičemž pro vyvození přítlaku mezi dosedacími plochami (4, 14) je kryt (1) zevně opatřen přítlačnou plochou (5) uspořádanou na vnější straně stěny (3) nebo spojovacího výstupku (2) krytu (1), a pro spojení krytu (1) s pouzdem (11) prochází spojovacím výstupkem (2) nebo stěnou (3) krytu (1) spojovací element (20) ve tvaru trnu, uspořádaný příčně ke směru přítlaku mezi dosedacími plochami (4, 14) a zasahující alespoň částečně do spojovacího výstupku (12) pouzdra (11).

(74) Rott, Růžička & Guttman Patentové, známkové a advokátní kanceláře, JUDr. Ing. Miloslav Hainz, Vinohradská 37/938, Praha 2, 12000

(51) **E04C 3/34** (2006.01)
E04G 1/06 (2006.01)
E04G 11/48 (2006.01)
E04G 7/02 (2006.01)

(21) **2015-121**

(71) LKM Consult s.r.o., Brno, CZ

(72) Konečný Libor Ing., Silůvky, CZ

(54) **Dočasný podpěrný systém pro podepření staveb při jejich zhotovování**

(22) 23.02.2015

(57) Dočasný podpěrný systém pro podepření staveb při jejich zhotovování je tvořený nejméně jednou etáží svislých prvků (1) opřených o odskrucovací a rektifikační zařízení (2), jež má svislé prvky (1) tvořené betonovými prefabrikáty, vyztuženými po délce kovovou nebo nekovovou betonářskou výztuží. Svislé prvky (1) jsou na koncích opatřeny objímkami (7) s nejméně třemi úchytnými prvky (8), jež jsou uspořádány po obvodu objímky (7). Svislé prvky (1) jsou spojovacími elementy (6) spojeny s vodorovnými prvky (4) a šikmými prvky (5).

(74) INPARTNERS GROUP, Ing. Dušan Kendereški, Koliště 1965/13a, Brno, 60200

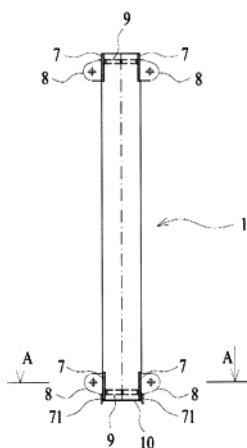

(51) **F16B 12/10** (2006.01)
F16B 3/04 (2006.01)
F21S 8/10 (2006.01)
F21W 101/02 (2006.01)
F21W 101/10 (2006.01)

(21) **2015-88**

(71) Varroc Lighting Systems, s.r.o., Šenov u Nového Jičína, CZ

(72) Ryšavý Robert Ing., Skotice, CZ

(54) **Plastový kryt pouzdra svítilny motorového vozidla**

(22) 11.02.2015

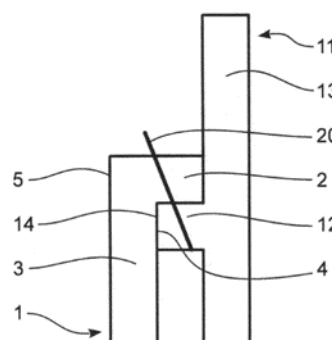

(51) **G02F 1/01** (2006.01)
B60J 3/04 (2006.01)
B60R 11/04 (2006.01)

(21) **2015-56**

(71) Kyjovský David Ing., Praha 9 - Klánovice, CZ

(72) Kyjovský David Ing., Praha 9 - Klánovice, CZ

(54) **Zařízení pro selektivní odstínění oslňujících světelných zdrojů**

(22) 30.01.2015

(57) Řešení se týká zařízení pro selektivní odstínění oslňujících světelných zdrojů, sestávající z průhledného zobrazovacího panelu (4), kamerového systému a obrazového procesoru (3), jehož podstata spočívá v tom, že mezi uživatelem (7) a světelným zdrojem (1) je umístěn v zorném poli uživatele průhledný zobrazovací panel (4) zobrazující při oslnění uživatele (7) stínící zónu (5) pravého oka a stínící zónu (6) levého oka pro každý světelný zdroj (1), přičemž na průhledný zobrazovací panel (4) je napojen obrazový procesor (3) napojený na čelní digitální kameru (2). Na obrazový procesor (3) je napojena alespoň jedna vnitřní digitální kamera (8), která je orientována směrem k obličejům uživatele (7). Průhledný zobrazovací panel (4) je vytvořen technologií LCD a/nebo jinou technologií umožňující jeho průhlednost a je integrální součástí čelního skla automobilu, letadla nebo kabiny uživatele (7) u strojního zařízení a/nebo jako doplňkové příslušenství k nim. Zařízení je určeno pro dopravní prostředky a jiné provozní systémy, kde lze předpokládat nežádoucí oslnění obsluhy, jako jsou například veliny, jeřábové kabiny apod. Zařízení slouží ke zvýšení bezpečnosti provozu silniční, železniční i letecké dopravy a bezpečnosti průmyslových provozů.

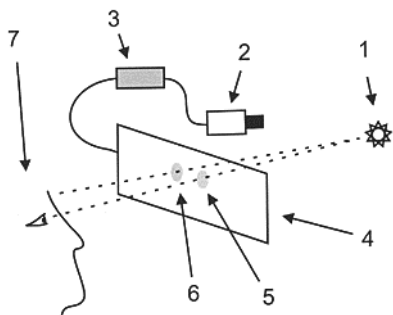

(54) **Propojovací konstrukce mezi jednotlivými prvky silového elektrického obvodu měniče**

(22) 11.12.2014

(57) Vynález se týká propojovací konstrukce mezi jednotlivými prvky silového elektrického obvodu měniče tvořené vrstvenou deskou (3) složenou z plechů a izolací, přičemž vrstvená deska (3) a jednotlivé prvky silového elektrického obvodu měniče jsou opatřeny plochými nožovými kontakty (1, 6, 8), umístitelnými do stahovací konstrukce (2, 4) obsahující vzájemně posuvné tlačné klíny (21) a stahovací klíny (11) umístěné mezi koncové trámce (10) navzájem mechanicky spojené izolačními pásky (9).

(74) Ing. Václav Kratochvíl, Husníkova 2086/22, Praha 13, 15800

(51) **G08B 7/06** (2006.01)
A99Z 99/00 (2006.01)

(21) **2015-118**

(71) Suchanek David, Těrlicko, Horní Těrlicko, CZ
Suchanek Kamil Mgr., Těrlicko, Horní Těrlicko, CZ

(72) Suchanek David, Těrlicko, Horní Těrlicko, CZ
Suchanek Kamil Mgr., Těrlicko, Horní Těrlicko, CZ

(54) **Náramková chůvička**

(22) 20.02.2015

(57) Náramková chůvička kde technický systém (1) monitorovacího náramku se nepoužívá jako samostatné technické zařízení, ale pouze v soustavě určené pro dva a více uživatelů, jejíž technologie je zaměřena na ochranu a bezpečnost a/nebo poskytnutí první pomoci, záchranu života a zdravotní péče. Soustava obsahuje technický systém (1) alespoň jednoho monitorovacího náramku kruhového tvaru bez displeje a/nebo s displejem upraveného pro ruku uživatele a dále soustava obsahuje technický systém (2) alespoň jednoho chytrého telefonu – smartphone (22) a/nebo chytrých hodinek – smartwatch (23) a/nebo wearables a/nebo tabletu (24) a/nebo jiného elektronického zařízení, které v ruce matky dítěte a/nebo jiné osoby či uživatele monitoruje své dítě prostřednictvím bezdrátového propojení s technickým systémem (1) monitorovacího náramku. Pokud dítě spí a zvýší se jeho tělesná teplota je alarmem zvukovým a/nebo světelným a/nebo jiným způsobem o tomto automaticky informována ve svém chytrém telefonu (23) technického systému (2), přičemž technický systém (1) monitorovacího náramku obsahuje alespoň jeden senzor (12) a/nebo snímač a/nebo stimulator (11), který v případě vynechání dechu dítěte vysílá k dítěti jemné vibrace a stimuluje ho tak k dýchání.

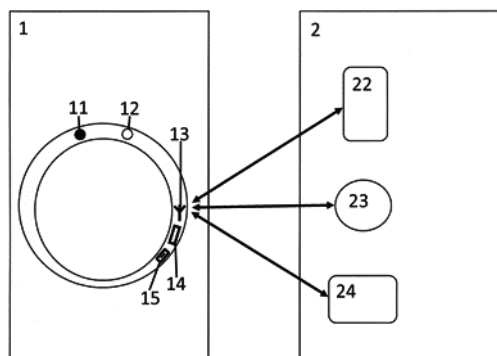

(51) **H01H 1/12** (2006.01)
H01H 21/02 (2006.01)
H01H 1/42 (2006.01)
H01H 85/153 (2006.01)
H01H 1/58 (2006.01)
H01H 21/54 (2006.01)

(21) **2014-894**

(71) ČKD ELEKTROTECHNIKA, a.s., Praha 9, CZ

(72) Hauptmann Radim Ing., Praha 10, CZ

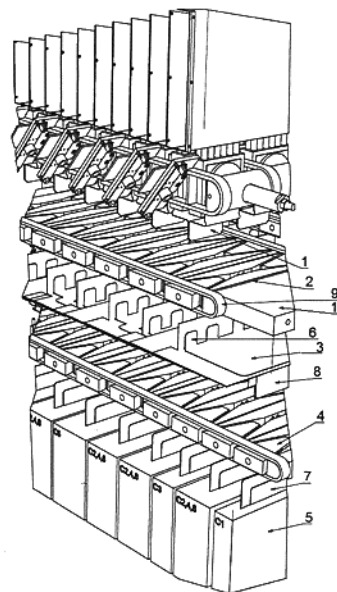

(51) **H02N 2/10** (2006.01)
B64G 1/40 (2006.01)

(21) **2015-51**

(71) Jurášek Felix, Házlov, CZ

(72) Jurášek Felix, Házlov, CZ

(54) **Univerzální kinetický pohon**

(22) 28.01.2015

(57) Univerzální kinetický pohon obsahuje tažný agregát (4), který má na sobě upevněny elektromotory (3) s rotory a statory a na statorech jsou upevněné bubny (2) s těžkými páskami (1) a spojkami (5), které těžké pásky (1) uvolňují, přičemž tažný agregát (4) je umístěn na nosné stanici (6) prostřednictvím pružin (7).

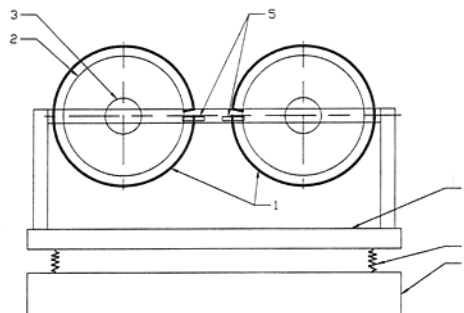

Zveřejněné přihlášky vynálezů - přehled podle třídících znaků

(51)	(21)	(51)	(21)
A 01 K 1/015 (2006.01)	2015-125	B 82 B 1/00 (2006.01)	2015-116
A 01 K 1/035 (2006.01)	2015-125	B 82 B 3/00 (2006.01)	2015-116
A 01 K 23/00 (2006.01)	2015-125	B 82 Y 30/00 (2011.01)	2015-116
A 61 C 13/02 (2006.01)	2015-116	C 04 B 33/04 (2006.01)	2015-125
A 61 F 13/00 (2006.01)	2015-117	C 07 H 7/00 (2006.01)	2015-110
A 61 K 9/70 (2006.01)	2015-117	E 04 G 1/06 (2006.01)	2015-121
A 61 K 31/7048 (2006.01)	2015-110	E 04 G 7/02 (2006.01)	2015-121
A 61 L 15/32 (2006.01)	2015-117	E 04 G 11/48 (2006.01)	2015-121
A 61 L 27/06 (2006.01)	2015-116	E 21 B 3/00 (2006.01)	2015-630
A 61 L 27/46 (2006.01)	2015-116	E 21 B 10/00 (2006.01)	2015-630
A 61 L 27/56 (2006.01)	2015-116	E 21 D 21/00 (2006.01)	2015-630
A 61 P 3/10 (2006.01)	2015-110	F 16 B 3/04 (2006.01)	2015-88
A 63 H 33/06 (2006.01)	2015-123	F 21 S 8/10 (2006.01)	2015-88
A 99 Z 99/00 (2006.01)	2015-118	F 21 W 101/02 (2006.01)	2015-88
B 05 D 3/12 (2006.01)	2015-116	F 21 W 101/10 (2006.01)	2015-88
B 29 C 39/12 (2006.01)	2015-117	H 01 H 1/42 (2006.01)	2014-894
B 60 J 3/04 (2006.01)	2015-56	H 01 H 1/58 (2006.01)	2014-894
B 60 R 11/04 (2006.01)	2015-56	H 01 H 21/02 (2006.01)	2014-894
B 64 G 1/40 (2006.01)	2015-51	H 01 H 21/54 (2006.01)	2014-894
		H 01 H 85/153 (2006.01)	2014-894

Seznam přihlašovatelů zveřejněných přihlášek vynálezů

(71)	(21)	(51)	(71)	(21)	(51)
ČKD ELEKTROTECHNIKA, a.s., Praha 9, CZ	2014-894	H 01 H 1/12 (2006.01)	Technická univerzita v Liberci, Ústav pro nanomateriály, pokročilé technologie a inovace, Liberec, I-Staré Město, CZ	2015-117	A 61 L 15/00 (2006.01)
Jennmar Multitex s.r.o., Frýdlant, Frýdlant nad Ostravicí, CZ	2015-630	E 02 D 5/80 (2006.01)	Varroc Lighting Systems, s.r.o., Šenov u Nového Jičína, CZ	2015-88	F 16 B 12/10 (2006.01)
KOSÁČCI - hračky, které letí, s.r.o., Spojil, CZ	2015-123	A 63 F 9/12 (2006.01)	Zentiva, k.s., Praha 10 - Dolní Měcholupy, CZ	2015-110	C 07 D 407/10 (2006.01)
LASAK s.r.o., Praha 9 - Hloubětín, CZ	2015-116	A 61 C 8/00 (2006.01)	Jurášek Felix, Házlov, CZ	2015-51	H 02 N 2/10 (2006.01)
LKM Consult s.r.o., Brno, CZ	2015-121	E 04 C 3/34 (2006.01)	Kyjovský David Ing., Praha 9 - Klánovice, CZ	2015-56	G 02 F 1/01 (2006.01)
Sedlecký kaolin a. s., Božičany, CZ	2015-125	B 03 C 1/025 (2006.01)	Suchanek David, Těrlicko, Horní Těrlicko, CZ	2015-118	G 08 B 7/06 (2006.01)

FG4A

Udělené patenty - přehled podle čísel patentů

V období uzávěrky tohoto čísla Věstníku udělil Úřad průmyslového vlastnictví tyto patenty.

(11)	(51)		(11)	(51)		(11)	(51)	
306159	B 65 D 5/54	(2006.01)	306162	C 21 D 8/12	(2006.01)	306165	H 01 H 1/12	(2006.01)
306160	A 63 H 3/52	(2006.01)	306163	A 43 B 13/38	(2006.01)	306166	E 02 D 5/80	(2006.01)
306161	C 21 D 8/12	(2006.01)	306164	A 63 B 71/06	(2006.01)			

FG4A

Udělené patenty - přehled podle MPT

(51)	A43B 13/38	(2006.01)	(87)	WO 2002/047990
	A43B 13/16	(2006.01)	(22)	12.12.2001
(11)	306163		(74)	TRAPLOVÁ HAKR KUBÁT Advokátní a patentová kancelář, Ing. Jan Kubát, Přístavní 24, Praha 7, 17000
(40)	21.01.2015			
(21)	2013-533			
(73)	Univerzita Tomáše Bati ve Zlíně, Zlín, CZ			
(72)	Černeková Martina Ing., Ph.D., Fryšták, CZ		(51)	C21D 8/12 (2006.01)
	Hlaváček Petr doc. Ing., CSc., Zlín 1 - Příluky, CZ			C21D 9/46 (2006.01)
	Gřešák Václav Ing., Zlín, CZ			C22C 38/14 (2006.01)
(54)	Obuv se speciální mezipodešví		(11)	306161
(22)	08.07.2013		(40)	14.03.2012
(74)	UTB ve Zlíně, Univerzitní institut, Ing. Jan Görig, Nám. T.G.Masaryka 5555, Zlín, 76001		(21)	2012-29
			(73)	Open Joint Stock Company Novolipetsk Steel, 398040 Lipetsk, RU
			(72)	Larin Yuriy Ivanovich, 398046 Lipetsk, RU
				Poliakov Mikhail Yurievich, 398050 Lipetsk, RU
				Dukhnov Anatoly Georgievich, 398046 Lipetsk, RU
(51)	A63B 71/06 (2006.01)		(54)	Způsob výroby za studena válcované anizotropní elektrotechnické oceli s nízkou specifickou magnetickou ztrátou pro změnu magnetizace
	A63B 71/00 (2006.01)		(32)	03.08.2009
	A63B 49/08 (2006.01)		(31)	2009 129759
	A63B 49/00 (2006.01)		(33)	RU
(11)	306164		(86)	PCT/PCT/RU2010/000413
(40)	03.06.2015		(87)	WO 2011/016757
(21)	2013-931		(22)	27.07.2010
(73)	PROAVIS s.r.o., Praha 6 - Řepy, CZ		(74)	A. Holas & partner Patentová a známková kancelář, Ing. Mgr. Hana Holasová, Křížová 4/105, Brno, 60300
(72)	Vyhlas Radomír Ing., Příbram IV, CZ			
	Novák Jiří, Mnichovo Hradiště, CZ			
(54)	Elektronický systém pro sledování a vyhodnocování parametrů tenisové hry			
(22)	25.11.2013			
(74)	Ing. Václav Kratochvíl, Husníkova 2086/22, Praha 13, 15800			
			(51)	C21D 8/12 (2006.01)
				C21D 1/09 (2006.01)
(51)	A63H 3/52 (2006.01)		(11)	306162
(11)	306160		(40)	14.03.2012
(40)	03.03.2010		(21)	2012-30
(21)	2008-502		(73)	Open Joint Stock Company Novolipetsk Steel, 398040 Lipetsk, RU
(73)	Frajtová Alena, Zlín, CZ		(72)	Larin Yuriy Ivanovich, 398046 Lipetsk, RU
(72)	Frajtová Alena, Zlín, CZ			Poliakov Mikhail Yurievich, 398050 Lipetsk, RU
(54)	Čalouněný nábytek pro panenky a způsob jeho výroby			Polyakov Vladimir Nikolaevich, 398046 Lipetsk, RU
(22)	21.08.2008			Shishov Alexy Yurievich, 398036 Lipetsk, RU
(74)	Ing. Dana Kreizlová, UTB ve Zlíně, nám. T. G. Masaryka 5555, Zlín, 76001			Krysanov Sergey Andreevich, 398 002 Lipetsk, RU
				Chernenilov Boris Mikhailovich, 398059 Lipetsk, RU
			(54)	Způsob výroby anizotropního elektrotechnického plechu
			(32)	03.08.2009
			(31)	2009 129819
			(33)	RU
(51)	B65D 5/54 (2006.01)		(86)	PCT/PCT/RU2010/000414
	B65D 6/40 (2006.01)		(87)	WO 2011/016758
	B65D 5/74 (2006.01)		(22)	27.07.2010
	B65D 5/72 (2006.01)		(74)	A. Holas & partner Patentová a známková kancelář, Ing. Mgr. Hana Holasová, Křížová 4/105, Brno, 60300
	B65D 71/36 (2006.01)			
	B65D 71/00 (2006.01)			
(11)	306159			
(40)	31.01.2007			
(21)	2003-1913			
(73)	MeadWestvaco Packaging Systems, LLC, Stamford, CT, US		(51)	E02D 5/80 (2006.01)
(72)	Bates Aaron, Marietta, GA, US			E21D 21/00 (2006.01)
(54)	Kartónový obal s dávkovačem			E21B 3/00 (2006.01)
(32)	12.12.2000			E21B 10/00 (2006.01)
(31)	2000 255543		(11)	306166
(33)	US		(40)	31.08.2016
(86)	PCT/US2001/048360		(21)	2015-630

- (73) Jenmar Multitex s.r.o., Frýdlant, Frýdlant nad Ostravicí, CZ
 (72) Kovaříková Jana, Čeladná, CZ
 Chrobák Vladimír, Čeladná, CZ
 (54) **Samozávrtný hydraulicky rozpínatelný horninový svorník**
 (22) 16.09.2015
 (74) Ing. Petr Soukup, Vídeňská 8, Olomouc, 77200

- H01H 21/54** (2006.01)
 (11) 306165
 (40) 31.08.2016
 (21) **2014-894**
 (73) ČKD ELEKTROTECHNIKA, a.s., Praha 9, CZ
 (72) Hauptmann Radim Ing., Praha 10, CZ
 (54) **Propojovací konstrukce mezi jednotlivými prvky silového elektrického obvodu měniče**
 (22) 11.12.2014
 (74) Ing. Václav Kratochvíl, Husnikova 2086/22, Praha 13, 15800

- (51) **H01H 1/12** (2006.01)
H01H 21/02 (2006.01)
H01H 1/42 (2006.01)
H01H 85/153 (2006.01)
H01H 1/58 (2006.01)

Seznam majitelů udělených patentů

(73)	(11)	(51)	(2006.01)	(73)	(11)	(51)	(2006.01)
ČKD ELEKTROTECHNIKA, a.s., Praha 9, CZ	306165	H 01 H 1/12	(2006.01)	Open Joint Stock Company Novolipetsk Steel, 398040 Lipetsk, RU	306162	C 21 D 8/12	(2006.01)
Jenmar Multitex s.r.o., Frýdlant, Frýdlant nad Ostravicí, CZ	306166	E 02 D 5/80	(2006.01)	PROAVIS s.r.o., Praha 6 - Řepy, CZ	306164	A 63 B 71/06	(2006.01)
MeadWestvaco Packaging Systems, LLC, Stamford, CT, US	306159	B 65 D 5/54	(2006.01)	Univerzita Tomáše Bati ve Zlíně, Zlín, CZ	306163	A 43 B 13/38	(2006.01)
Open Joint Stock Company Novolipetsk Steel, 398040 Lipetsk, RU	306161	C 21 D 8/12	(2006.01)	Frajtová Alena, Zlín, CZ	306160	A 63 H 3/52	(2006.01)

Udělené evropské patenty

Evropský patentový úřad udělil následující evropské patenty s účinkem pro Českou republiku. Tyto patenty mohou být zrušeny nebo zachovány v pozměněném znění Evropským patentovým úřadem v řízení o odporu. K tomu, aby nabyl evropský patent účinnosti na území České republiky, je třeba, aby byl Úřadu předložen ve stanovené lhůtě překlad patentového spisu do českého jazyka (§ 35c odst. 2 až 4 zákona č. 527/1990 Sb., v platném znění).

(97) EP 1415049	(47) 17.08.2016	(97) EP 1687992	(47) 17.08.2016	(97) EP 1879441	(47) 17.08.2016	(97) EP 1989585	(47) 17.08.2016
(97) EP 1427457	(47) 17.08.2016	(97) EP 1689807	(47) 17.08.2016	(97) EP 1882140	(47) 17.08.2016	(97) EP 1990304	(47) 17.08.2016
(97) EP 1440414	(47) 17.08.2016	(97) EP 1690989	(47) 17.08.2016	(97) EP 1883338	(47) 17.08.2016	(97) EP 1991356	(47) 17.08.2016
(97) EP 1448103	(47) 17.08.2016	(97) EP 1696531	(47) 17.08.2016	(97) EP 1884037	(47) 17.08.2016	(97) EP 1992086	(47) 17.08.2016
(97) EP 1450876	(47) 17.08.2016	(97) EP 1700291	(47) 17.08.2016	(97) EP 1885259	(47) 17.08.2016	(97) EP 1994250	(47) 17.08.2016
(97) EP 1454397	(47) 17.08.2016	(97) EP 1701520	(47) 17.08.2016	(97) EP 1888118	(47) 17.08.2016	(97) EP 1994724	(47) 17.08.2016
(97) EP 1457741	(47) 17.08.2016	(97) EP 1706157	(47) 17.08.2016	(97) EP 1888271	(47) 17.08.2016	(97) EP 1995056	(47) 17.08.2016
(97) EP 1474196	(47) 17.08.2016	(97) EP 1713937	(47) 17.08.2016	(97) EP 1889499	(47) 17.08.2016	(97) EP 2001184	(47) 17.08.2016
(97) EP 1496797	(47) 17.08.2016	(97) EP 1729585	(47) 17.08.2016	(97) EP 1891728	(47) 17.08.2016	(97) EP 2001935	(47) 17.08.2016
(97) EP 1499235	(47) 17.08.2016	(97) EP 1735030	(47) 17.08.2016	(97) EP 1895042	(47) 17.08.2016	(97) EP 2003840	(47) 17.08.2016
(97) EP 1499782	(47) 17.08.2016	(97) EP 1738795	(47) 17.08.2016	(97) EP 1896045	(47) 17.08.2016	(97) EP 2005857	(47) 17.08.2016
(97) EP 1503043	(47) 17.08.2016	(97) EP 1741301	(47) 17.08.2016	(97) EP 1897815	(47) 17.08.2016	(97) EP 2006150	(47) 17.08.2016
(97) EP 1509108	(47) 17.08.2016	(97) EP 1744691	(47) 17.08.2016	(97) EP 1899082	(47) 17.08.2016	(97) EP 2006723	(47) 17.08.2016
(97) EP 1513400	(47) 17.08.2016	(97) EP 1745597	(47) 17.08.2016	(97) EP 1899931	(47) 17.08.2016	(97) EP 2009923	(47) 17.08.2016
(97) EP 1513468	(47) 17.08.2016	(97) EP 1748954	(47) 17.08.2016	(97) EP 1900167	(47) 17.08.2016	(97) EP 2011137	(47) 17.08.2016
(97) EP 1513715	(47) 17.08.2016	(97) EP 1752592	(47) 17.08.2016	(97) EP 1905720	(47) 17.08.2016	(97) EP 2012470	(47) 17.08.2016
(97) EP 1515548	(47) 17.08.2016	(97) EP 1755856	(47) 17.08.2016	(97) EP 1907874	(47) 17.08.2016	(97) EP 2013890	(47) 17.08.2016
(97) EP 1522140	(47) 17.08.2016	(97) EP 1760409	(47) 17.08.2016	(97) EP 1910535	(47) 17.08.2016	(97) EP 2015123	(47) 17.08.2016
(97) EP 1525562	(47) 17.08.2016	(97) EP 1760446	(47) 17.08.2016	(97) EP 1912927	(47) 17.08.2016	(97) EP 2015743	(47) 17.08.2016
(97) EP 1529880	(47) 17.08.2016	(97) EP 1763562	(47) 17.08.2016	(97) EP 1912953	(47) 17.08.2016	(97) EP 2016608	(47) 17.08.2016
(97) EP 1531003	(47) 17.08.2016	(97) EP 1763807	(47) 17.08.2016	(97) EP 1914010	(47) 17.08.2016	(97) EP 2016795	(47) 17.08.2016
(97) EP 1532710	(47) 17.08.2016	(97) EP 1765810	(47) 17.08.2016	(97) EP 1917619	(47) 17.08.2016	(97) EP 2018228	(47) 17.08.2016
(97) EP 1535040	(47) 17.08.2016	(97) EP 1766123	(47) 17.08.2016	(97) EP 1921931	(47) 17.08.2016	(97) EP 2018306	(47) 17.08.2016
(97) EP 1535453	(47) 17.08.2016	(97) EP 1776584	(47) 17.08.2016	(97) EP 1922767	(47) 17.08.2016	(97) EP 2020479	(47) 17.08.2016
(97) EP 1536024	(47) 17.08.2016	(97) EP 1777061	(47) 17.08.2016	(97) EP 1923558	(47) 17.08.2016	(97) EP 2021025	(47) 17.08.2016
(97) EP 1537937	(47) 17.08.2016	(97) EP 1788193	(47) 17.08.2016	(97) EP 1923586	(47) 17.08.2016	(97) EP 2021382	(47) 17.08.2016
(97) EP 1539299	(47) 17.08.2016	(97) EP 1789810	(47) 17.08.2016	(97) EP 1924628	(47) 17.08.2016	(97) EP 2021442	(47) 17.08.2016
(97) EP 1550758	(47) 17.08.2016	(97) EP 1792529	(47) 17.08.2016	(97) EP 1925823	(47) 17.08.2016	(97) EP 2021549	(47) 17.08.2016
(97) EP 1551952	(47) 17.08.2016	(97) EP 1799064	(47) 17.08.2016	(97) EP 1927007	(47) 17.08.2016	(97) EP 2024152	(47) 17.08.2016
(97) EP 1556234	(47) 17.08.2016	(97) EP 1799065	(47) 17.08.2016	(97) EP 1928400	(47) 17.08.2016	(97) EP 2025593	(47) 17.08.2016
(97) EP 1562437	(47) 17.08.2016	(97) EP 1799066	(47) 17.08.2016	(97) EP 1928977	(47) 17.08.2016	(97) EP 2026675	(47) 17.08.2016
(97) EP 1565263	(47) 17.08.2016	(97) EP 1799067	(47) 17.08.2016	(97) EP 1931327	(47) 17.08.2016	(97) EP 2027994	(47) 17.08.2016
(97) EP 1571823	(47) 17.08.2016	(97) EP 1799068	(47) 17.08.2016	(97) EP 1931369	(47) 17.08.2016	(97) EP 2028723	(47) 17.08.2016
(97) EP 1571954	(47) 17.08.2016	(97) EP 1800104	(47) 17.08.2016	(97) EP 1931765	(47) 17.08.2016	(97) EP 2028949	(47) 17.08.2016
(97) EP 1573925	(47) 17.08.2016	(97) EP 1800725	(47) 17.08.2016	(97) EP 1933030	(47) 17.08.2016	(97) EP 2029225	(47) 17.08.2016
(97) EP 1579224	(47) 17.08.2016	(97) EP 1802208	(47) 17.08.2016	(97) EP 1933639	(47) 17.08.2016	(97) EP 2029470	(47) 17.08.2016
(97) EP 1582949	(47) 17.08.2016	(97) EP 1803996	(47) 17.08.2016	(97) EP 1933775	(47) 17.08.2016	(97) EP 2031925	(47) 17.08.2016
(97) EP 1590170	(47) 17.08.2016	(97) EP 1805015	(47) 17.08.2016	(97) EP 1934970	(47) 17.08.2016	(97) EP 2032167	(47) 17.08.2016
(97) EP 1594823	(47) 17.08.2016	(97) EP 1807513	(47) 17.08.2016	(97) EP 1937406	(47) 17.08.2016	(97) EP 2032190	(47) 17.08.2016
(97) EP 1602128	(47) 17.08.2016	(97) EP 1808189	(47) 17.08.2016	(97) EP 1938560	(47) 17.08.2016	(97) EP 2032948	(47) 17.08.2016
(97) EP 1604005	(47) 17.08.2016	(97) EP 1808589	(47) 17.08.2016	(97) EP 1939291	(47) 17.08.2016	(97) EP 2035240	(47) 17.08.2016
(97) EP 1604915	(47) 17.08.2016	(97) EP 1808789	(47) 17.08.2016	(97) EP 1940618	(47) 17.08.2016	(97) EP 2036711	(47) 17.08.2016
(97) EP 1611294	(47) 17.08.2016	(97) EP 1810304	(47) 17.08.2016	(97) EP 1942173	(47) 17.08.2016	(97) EP 2037057	(47) 17.08.2016
(97) EP 1614313	(47) 17.08.2016	(97) EP 1820417	(47) 17.08.2016	(97) EP 1948092	(47) 17.08.2016	(97) EP 2038348	(47) 17.08.2016
(97) EP 1616615	(47) 17.08.2016	(97) EP 1825855	(47) 17.08.2016	(97) EP 1951611	(47) 17.08.2016	(97) EP 2039718	(47) 17.08.2016
(97) EP 1617711	(47) 17.08.2016	(97) EP 1825913	(47) 17.08.2016	(97) EP 1952315	(47) 17.08.2016	(97) EP 2041854	(47) 17.08.2016
(97) EP 1621138	(47) 17.08.2016	(97) EP 1826939	(47) 17.08.2016	(97) EP 1954870	(47) 17.08.2016	(97) EP 2044252	(47) 17.08.2016
(97) EP 1627400	(47) 17.08.2016	(97) EP 1827820	(47) 17.08.2016	(97) EP 1956129	(47) 17.08.2016	(97) EP 2045257	(47) 17.08.2016
(97) EP 1628760	(47) 17.08.2016	(97) EP 1829088	(47) 17.08.2016	(97) EP 1958240	(47) 17.08.2016	(97) EP 2045748	(47) 17.08.2016
(97) EP 1632081	(47) 17.08.2016	(97) EP 1829315	(47) 17.08.2016	(97) EP 1958458	(47) 17.08.2016	(97) EP 2046382	(47) 17.08.2016
(97) EP 1633408	(47) 17.08.2016	(97) EP 1830905	(47) 17.08.2016	(97) EP 1958495	(47) 17.08.2016	(97) EP 2048014	(47) 17.08.2016
(97) EP 1646639	(47) 17.08.2016	(97) EP 1831260	(47) 17.08.2016	(97) EP 1961155	(47) 17.08.2016	(97) EP 2051806	(47) 17.08.2016
(97) EP 1651048	(47) 17.08.2016	(97) EP 1831542	(47) 17.08.2016	(97) EP 1962733	(47) 17.08.2016	(97) EP 2056416	(47) 17.08.2016
(97) EP 1653697	(47) 17.08.2016	(97) EP 1837056	(47) 17.08.2016	(97) EP 1965128	(47) 17.08.2016	(97) EP 2063035	(47) 17.08.2016
(97) EP 1655682	(47) 17.08.2016	(97) EP 1838404	(47) 17.08.2016	(97) EP 1966877	(47) 17.08.2016	(97) EP 2064015	(47) 17.08.2016
(97) EP 1656072	(47) 17.08.2016	(97) EP 1839925	(47) 17.08.2016	(97) EP 1967581	(47) 17.08.2016	(97) EP 2064490	(47) 17.08.2016
(97) EP 1661668	(47) 17.08.2016	(97) EP 1842355	(47) 17.08.2016	(97) EP 1968340	(47) 17.08.2016	(97) EP 2065094	(47) 17.08.2016
(97) EP 1662596	(47) 17.08.2016	(97) EP 1843807	(47) 17.08.2016	(97) EP 1968755	(47) 17.08.2016	(97) EP 2067317	(47) 17.08.2016
(97) EP 1665135	(47) 17.08.2016	(97) EP 1853788	(47) 17.08.2016	(97) EP 1970750	(47) 17.08.2016	(97) EP 2070753	(47) 17.08.2016
(97) EP 1668074	(47) 17.08.2016	(97) EP 1853991	(47) 17.08.2016	(97) EP 1971388	(47) 17.08.2016	(97) EP 2071918	(47) 17.08.2016
(97) EP 1668256	(47) 17.08.2016	(97) EP 1856547	(47) 17.08.2016	(97) EP 1974402	(47) 17.08.2016	(97) EP 2072208	(47) 17.08.2016
(97) EP 1673950	(47) 17.08.2016	(97) EP 1856772	(47) 17.08.2016	(97) EP 1976738	(47) 17.08.2016	(97) EP 2075066	(47) 17.08.2016
(97) EP 1678259	(47) 17.08.2016	(97) EP 1865858	(47) 17.08.2016	(97) EP 1977009	(47) 17.08.2016	(97) EP 2076563	(47) 17.08.2016
(97) EP 1679290	(47) 17.08.2016	(97) EP 1866157	(47) 17.08.2016	(97) EP 1978924	(47) 17.08.2016	(97) EP 2077524	(47) 17.08.2016
(97) EP 1682204	(47) 17.08.2016	(97) EP 1869927	(47) 17.08.2016	(97) EP 1980228	(47) 17.08.2016	(97) EP 2079308	(47) 17.08.2016
(97) EP 1683825	(47) 17.08.2016	(97) EP 1870825	(47) 17.08.2016	(97) EP 1984645	(47) 17.08.2016	(97) EP 2079437	(47) 17.08.2016
(97) EP 1684903	(47) 17.08.2016	(97) EP 1877442	(47) 17.08.2016	(97) EP 1985062	(47) 17.08.2016	(97) EP 2079508	(47) 17.08.2016
(97) EP 1685637	(47) 17.08.2016	(97) EP 1879175	(47) 17.08.2016	(97) EP 1988698	(47) 17.08.2016	(97) EP 2079830	(47) 17.08.2016

Zveřejněné překlady evropských patentových spisů

U následujících udělených evropských patentů s účinkem pro Českou republiku byl majitelem předložen překlad patentového spisu do českého jazyka (§ 35c odst. 2 až 4 zákona č. 527/1990 Sb., v platném znění). Údaje jsou řazeny vzestupně podle čísel evropských patentů.

(97) EP 1414959		<i>C07D 307/20</i>	(2006.01)
(47) 27.04.2016		<i>C07H 15/04</i>	(2006.01)
(97) 16.01.2003		(96) 31.03.2005	
(51) <i>C12N 15/11</i>	(2006.01)	(96) 05729507.3	
<i>A01K 67/033</i>	(2006.01)	(73) Janssen Sciences Ireland UC, Little Island, County Cork, IE	
(96) 05.07.2002		(72) QUAEDFLIEG, Peter, Jan, Leonard, Mario, NL-5583 ZG Waalre, NL	
(96) 02748428.6		KESTELEYN, Bart, Rudolf, Romanie, B-9290 Berlare, BE	
(73) Commonwealth Scientific and Industrial Research Organisation, Campbell, ACT 2612, AU		VIJN, Robert, Jan, NL-5922 VM Venlo, NL	
(72) WHYARD, Steven, Higgins, Australian Capital Territory 26, AU		LIEBREGTS, Constantinus, Simon, Maria, NL-5709 MP Helmond, NL	
CAMERON, Fiona, Helen, Lindfield, New South Wales 2070, AU		KOOISTRA, Jacob, Hermanus, Matheus, Hero, NL-9751 CS Haren, NL	
MOGHADDAM, Minoo, Killara, New South Wales 2071, AU		LOMMEN, Franciscus, Alphons, Marie, NL-5961 SM Horst, NL	
LOCKETT, Trevor, J., Denistone, New South Wales 2114, AU		(54) ZPŮSOBY PŘÍPRAVY (3R,3aS,6aR) HEXAHYDRO-FURO[2,3-b]FURAN-3-OLU	
(54) Dodávání dsrna členovcům		(32) 04101336	
(32) PR621501		(31) 31.03.2004	
(31) 06.07.2001		(33) EP	
(33) AU		(86) PCT/EP2005/051452	
(86) PCT/AU2002/000897		(87) WO 2005/095410	
(87) WO 2003/004644		(74) Traplová Hakr Kubát, advokátní a patentová kancelář, Ing. Eduard Hakr, patentový zástupce, Přístavní 24, Praha 7, 17000	
(74) PATENTSERVIS Praha a.s., Na Podkovce 281/10, Praha 4, 14700			
<hr/>			
(97) EP 1644151		(97) EP 1756374	
(47) 10.08.2016		(47) 25.05.2016	
(97) 13.01.2005		(97) 27.10.2005	
(51) <i>B23D 43/04</i>	(2006.01)	(51) <i>B32B 27/12</i>	(2006.01)
<i>B23D 43/02</i>	(2006.01)	<i>B60R 13/08</i>	(2006.01)
(96) 11.06.2004		<i>E04B 1/82</i>	(2006.01)
(96) 04739817.7		<i>E04B 2/02</i>	(2006.01)
(73) SEW-EURODRIVE GmbH & Co. KG, 76646 Bruchsal, DE		<i>E04B 1/84</i>	(2006.01)
(72) MÜLLER, Lothar, 76676 Graben-Neudorf, DE		(96) 06.04.2005	
WILHELM, Volker, 76676 Graben-Neudorf, DE		(96) 05734405.3	
(54) Zařízení k opracování a/nebo zhotovení prohloubení v obrobku		(73) Azdel, Inc., Forest, VA 24551, US	
(32) 20310134 U, 10332714		(72) WOODMAN, Daniel Scott, Lynchburg, VA 24502, US	
(31) 01.07.2003, 18.07.2003		JERRI, Huda Abdul, State College PA 16801, US	
(33) DE, DE		RAGHAVENDRAN, Venkatrishna, Forest, VA 24551, US	
(86) PCT/EP2004/006327		HIPWELL, Jesse, Guy, Grand Blanc, MI 48439, US	
(87) WO 2005/002768		(54) Dekorační interiérový zvukové izolační panel	
(74) Rott, Růžička & Guttman Patentové, známkové a advokátní kanceláře, Ing. Jiří Andera, Vinohradská 37, Praha 2, 12000		(32) 820205	
		(31) 06.04.2004	
		(33) US	
		(86) PCT/US2005/011730	
		(87) WO 2005/100708	
		(74) Čermák a spol., JUDr. Karel Čermák, Elišky Peškové 735/15, Praha 5, 15000	
<hr/>			
(97) EP 1680794		(97) EP 1756379	
(47) 13.04.2016		(47) 30.03.2016	
(97) 19.05.2005		(97) 26.01.2006	
(51) <i>H01H 9/26</i>	(2006.01)	(51) <i>B32B 3/26</i>	(2006.01)
<i>H01H 9/42</i>	(2006.01)	<i>E04B 1/76</i>	(2006.01)
H01H 3/46	(2006.01)	<i>E04D 13/16</i>	(2006.01)
H01H 3/48	(2006.01)	<i>B32B 27/12</i>	(2006.01)
H02H 9/00	(2006.01)	<i>B32B 27/14</i>	(2006.01)
(96) 03.11.2004		<i>E04D 12/00</i>	(2006.01)
(96) 04798260.8		(96) 22.04.2005	
(73) ABB Oy, 00380 Helsinki, FI		(96) 05766574.7	
(72) KAJAN, Risto, FI-65380 Vaasa, FI		(73) ICOPAL SAS, 92184 Antony Cedex, FR	
RAJALA, Erkki, FI-65370 Vaasa, FI		(72) PION, Jean-François, F-92500 Rueil Malmaison, FR	
NAHLS, Mikael, FI-65800 Raippaluoto, FI		JOUFFRAULT, Marc, 95470 Vémars, FR	
PÖYHÖNEN, Simo, FI-01370 Vantaa, FI		HUE, Bernard, F-94430 Chennevieres-sur-marne, FR	
VARPELA, Martti, FI-01360 Vantaa, FI		(54) Tenký izolační odrazný díl pro podstřeší	
TALJA, Markku, FI-04400 Järvenpää, FI		(32) 0406584	
(54) Kombinace spínacích zařízení pro kapacitní zátěže, připojené ke stejnosměrnému napětí		(31) 17.06.2004	
(32) 20031604		(33) FR	
(31) 05.11.2003		(86) PCT/FR2005/001005	
(33) FI		(87) WO 2006/008351	
(86) PCT/FI2004/000651		(74) Čermák a spol., JUDr. Karel Čermák, Elišky Peškové 735/15, Praha 5, 15000	
(87) WO 2005/045864			
(74) Společná advokátní kancelář Vsetečka Zelený Švorčík Kalenský a partneři, JUDr. Michal Havlík, advokát, Hálkova 2, Praha 2, 12000			
<hr/>			
(97) EP 1732931		(97) EP 1790776	
(47) 18.05.2016		(47) 27.04.2016	
(97) 13.10.2005			
(51) <i>C07D 493/04</i>	(2006.01)		

(97) 30.05.2007
(51) **E02B 3/12** (2006.01)
(96) 23.11.2005
(96) 05025533.0
(73) Carpi Tech B.V., 2651 AV Berkel en Rodenrijs, NL
(72) Vriens, Wilhelmus Josephus Maria, 4612 PL Bergen op Zoom, NL
(54) **Způsob vodotěsné izolace a drenáže prosáklé vody u vodních staveb**
(74) KOREJZOVÁ & SPOL., v.o.s., JUDr. Petra Korejzová, Korunní 810/104 E, Praha 10, 10100

(97) **EP 1861120**
(47) 25.05.2016
(97) 28.09.2006
(51) **A61K 39/145** (2006.01)
(96) 21.03.2006
(96) 06723805.5
(73) GlaxoSmithKline Biologicals S.A., 1330 Rixensart, BE
(72) HANON, Emmanuel, Jules, B-1330 Rixensart, BE
STEPHENNE, Jean, B-1330 Rixensart, BE
(54) **Použití viru influenza a adjuvans emulze olej ve vodě k vyvolání CD4 T-lymfocytární a/nebo zlepšené B-paměťové lymfocytární odezvy**
(32) 0506001, 0506000, 0505998, 0505989, 0506004, 0510589, 0510591, 0510593, 0510596, 0510598, 0603789, 0603788, 0603790
(31) 23.03.2005, 23.03.2005, 23.03.2005, 23.03.2005, 23.03.2005, 24.05.2005, 24.05.2005, 24.05.2005, 24.05.2005, 24.05.2005, 24.02.2006, 24.02.2006, 24.02.2006
(33) GB, GB, GB, GB, GB, GB, GB, GB, GB, GB, GB, GB, GB, GB, GB
(86) PCT/EP2006/002836
(87) WO 2006/100109
(74) KOREJZOVÁ & SPOL., v.o.s., JUDr. Petra Korejzová, Korunní 810/104 E, Praha 10, 10100

(97) **EP 1899459**
(47) 23.03.2016
(97) 25.01.2007
(51) **C12N 5/0783** (2010.01)
A61K 39/35 (2006.01)
A61P 37/06 (2006.01)
A61P 37/08 (2006.01)
(96) 03.07.2006
(96) 06808973.9
(73) TxCell S.A., 06560 Valbonne, FR
Institut National de la Santé et de la Recherche Médicale (INSERM), 75013 Paris, FR
(72) COTTREZ, Françoise, F-06560 Le Rouret, FR
GROUX, Hervé, F-06560 Le Rouret, FR
BRUN, Valérie, F-06410 Biot, FR
FOUSSAT, Arnaud, F-06410 Biot, FR
(54) **Získání potravinově nebo auto antigenově specifických Tr1 buněk z leukocytové nebo PBMC populace**
(32) 05291429
(31) 01.07.2005
(33) EP
(86) PCT/IB2006/002801
(87) WO 2007/010406
(74) ŽOVICOVÁ & ŽOVIC IP s.r.o., Záhradnícka 36, 821 08 Bratislava

(97) **EP 1920759**
(47) 11.05.2016
(97) 14.05.2008
(51) **A61K 8/39** (2006.01)
A61K 8/55 (2006.01)
A61Q 1/10 (2006.01)
(96) 08.11.2007
(96) 07120274.1
(73) L'Oréal, 75008 Paris, FR
(72) Raineau, Olivier, 75013 Paris, FR
Jacquier, Isabelle, 94550, Chevilly Larue, FR
(54) **Kosmetická kompozice obsahující alkyfosfát a polyethylenglykol-masný alkoholether, způsoby a použití**
(32) 0654827
(31) 10.11.2006
(33) FR
(74) Traplová Hakr Kubát, advokátní a patentová kancelář, Ing. Eduard Hakr, patentový zástupce, Přístavní 24, Praha 7, 17000

(97) **EP 1963248**
(47) 08.06.2016
(97) 05.07.2007
(51) **C07C 57/05** (2006.01)
(96) 11.12.2006
(96) 06830501.0
(73) BASF SE, 67056 Ludwigshafen am Rhein, DE
(72) DIETERLE, Martin, 67063 Ludwigshafen, DE
DIEFENBACHER, Armin, 67361 Freisbach, DE
MÜLLER-ENGEL, Klaus, Joachim, 76297 Stutensee, DE
PETZOLDT, Jochen, 67273 Weisenheim Am Berg, DE
(54) **Způsob heterogenně katalytické parciální oxidace plynné fáze propylenu na kyselinu akrylovou**
(32) 102005062026, 752369 P
(31) 22.12.2005, 22.12.2005
(33) DE, US
(86) PCT/EP2006/069527
(87) WO 2007/074045
(74) Společná advokátní kancelář Vsetečka Zelený Švorčík Kalenský a partneři, JUDr. Petr Kalenský, Hálkova 2, Praha 2, 12000

(97) **EP 2042212**
(47) 18.05.2016
(97) 01.04.2009
(51) **A61M 25/00** (2006.01)
(96) 29.09.2008
(96) 08253161.7
(73) Codman & Shurtleff, Inc., Raynham, Massachusetts 02767, US
(72) Kapur, Terri, Sharon, MA 02067, US
Keeley, Daniel, Boston, MA 02215, US
Schorn, Greg, Milford, MA 01757, US
(54) **Katetr pro omezený reflux při podávání léčebné látky do cílové tkáně**
(32) 904724
(31) 28.09.2007
(33) US
(74) Společná advokátní kancelář Vsetečka Zelený Švorčík Kalenský a partneři, JUDr. Michal Havlík, advokát a patentový zástupce, Hálkova 2, Praha 2, 12000

(97) **EP 2054049**
(47) 13.04.2016
(97) 28.02.2008
(51) **C07C 255/51** (2006.01)
A61K 31/167 (2006.01)
A61P 15/16 (2006.01)
(96) 24.08.2007
(96) 07837277.8
(73) University of Tennessee Research Foundation, Knoxville TN 37996, US
(72) DALTON, James, T., Ann Arbor MI 48103, US
MILLER, Duane, D., Collierville, TN 38017, US
(54) **Substituované acylanilidy a způsoby jejich použití**
(32) 839665 P, PCT/US2006/033490, 510844, 907749 P
(31) 24.08.2006, 28.08.2006, 28.08.2006, 16.04.2007
(33) US, US, US, US
(86) PCT/US2007/018686
(87) WO 2008/024456
(74) Traplová Hakr Kubát, advokátní a patentová kancelář, Ing. Eduard Hakr, patentový zástupce, Přístavní 24, Praha 7, 17000

(97) **EP 2060794**
(47) 04.05.2016
(97) 20.05.2009
(51) **F04D 17/16** (2006.01)
F04D 19/04 (2006.01)
F04D 29/059 (2006.01)
F04D 29/063 (2006.01)
F16C 33/10 (2006.01)
F16C 33/66 (2006.01)
(96) 23.10.2008
(96) 08018523.4
(73) Pfeiffer Vacuum GmbH, 35614 Aßlar, DE
(72) Eilers, Martin, 35614 Asslar, DE
Willig, Michael, 35633 Lahnu, DE
(54) **Vývěva s mazivovým čerpadlem**
(32) 102007053979
(31) 13.11.2007

- (33) DE
(74) KANIA, SEDLÁK, SMOLA Patentová kancelář, Ing. Veronika Zemanová, Mendlovo nám. 1a, Brno, 60300
-
- (97) **EP 2079892**
(47) 24.02.2016
(97) 24.04.2008
(51) **E05B 77/38** (2014.01)
E05B 77/40 (2014.01)
E05B 85/26 (2014.01)
(96) 19.10.2007
(96) 07817692.2
(73) Kiekert Aktiengesellschaft, 42579 Heiligenhaus, DE
(72) ALBERS, Sven, 42781 Haan, DE
FOX, Sabine, 45470 Mülheim, DE
(54) **Zámek dveří motorového vozidla**
(32) 202006016158 U
(31) 21.10.2006
(33) DE
(86) PCT/DE2007/001857
(87) WO 2008/046409
(74) Rott, Růžička & Guttmann Patentové, známkové a advokátní kanceláře, Ing. Jiří Andera, Vinohradská 37, Praha 2, 12000
-
- (97) **EP 2097387**
(47) 04.05.2016
(97) 28.08.2008
(51) **C07D 233/88** (2006.01)
C07D 239/22 (2006.01)
C07D 401/06 (2006.01)
C07D 409/04 (2006.01)
C07D 409/14 (2006.01)
C07D 413/04 (2006.01)
C07D 417/14 (2006.01)
C07D 495/10 (2006.01)
C07D 401/10 (2006.01)
C07D 417/10 (2006.01)
A61K 31/513 (2006.01)
A61P 25/28 (2006.01)
(96) 20.02.2008
(96) 08714220.4
(73) Merck Sharp & Dohme Corp., Rahway, NJ 07065-0907, US
Pharmacoepia, LLC, San Diego, CA 92121, US
(72) DUO, Jingqi, Columbus, IN 47201, US
QU, Chuanxing, Scotch Plains, New Jersey 07076, US
SHAO, Yuefei, Princeton, New Jersey 08540, US
ZHU, Zhaoning, Plainsboro, New Jersey 08536, US
MCKITTRICK, Brian, New Vernon, New Jersey 07976, US
SUN, Zhong-Yue, Parlin, New Jersey 08859, US
YE, Yuanzan, C., North Brunswick, New Jersey 08902, US
VOIGT, Johannes, H., Cranford, New Jersey 07016, US
STRICKLAND, Corey, Martinsville, New Jersey 08836, US
SMITH, Elizabeth, M., Verona, New Jersey 07044, US
STAMFORD, Andrew, Chatham Township, New Jersey 07928, US
GREENLEE, William, J., Teaneck, New Jersey 07666, US
MAZZOLA, JR., Robert, D., Stewartville, New Jersey 08886, US
CALDWELL, John, Ringwood, New Jersey 07456, US
CUMMING, Jared, N., Garwood, New Jersey 07027, US
WANG, Lingyan, East Brunswick, New Jersey 08816, US
WU, Yusheng, New York, New York 10016, US
ISERLOH, Ulrich, Hoboken, New Jersey 07030, US
LIU, Xiaoxiang, River Vale, New Jersey 07675, US
HUANG, Ying, East Brunswick, New Jersey 08816, US
LI, Guoqing, Belle Mead, New Jersey 08502, US
PAN, Jianping, Monmouth Junction, New Jersey 08852, US
MISIASZEK, Jeffrey, A., Kenilworth, New Jersey 07033, US
GUO, Tao, Dayton, New Jersey 08810, US
LE, Thuy X. H., Monmouth Junction, New Jersey 08852, US
SAIONZ, Kurt, W., Cranford, New Jersey 07016, US
BABU, Suresh, D., Pennington, New Jersey 08534, US
HUNTER, Rachael, C., Wayne, Pennsylvania 19087, US
MORRIS, Michelle, L., Lawrenceville, New Jersey 08648, US
GU, Huizhong, Monmouth Junction, New Jersey 08852, US
QIAN, Gang, Kendall Park, New Jersey 08824, US
TADESSE, Dawit, Avenel, New Jersey 07001, US
LAI, Gaifa, Monmouth Junction, New Jersey 08852, US
-
- (54) **Heterocyklické inhibitory aspartátových proteáz**
(32) 710582
(31) 23.02.2007
(33) US
(86) PCT/US2008/002182
(87) WO 2008/103351
(74) PATENTSERVIS Praha a.s., Na Podkovce 281/10, Praha 4, 14700
-
- (97) **EP 2101807**
(47) 25.05.2016
(97) 26.06.2008
(51) **A61K 45/06** (2006.01)
A61K 38/17 (2006.01)
A61K 38/19 (2006.01)
A61K 38/43 (2006.01)
A61K 39/395 (2006.01)
A61P 35/00 (2006.01)
C07K 16/22 (2006.01)
C07K 16/28 (2006.01)
A61K 39/00 (2006.01)
(96) 18.12.2007
(96) 07869456.9
(73) Genentech, Inc., South San Francisco, CA 94080-4990, US
(72) FERRARA, Napoleone, San Francisco, CA 94109, US
KORSISAARI, Nina, Jamaica Plain, MA 02130, US
MASS, Robert D., Mill Valley, CA 94941, US
(54) **Specifické antagonisty VEGF pro adjuvantní a neoadjuvantní terapii a léčení tumorů v raném stadiu**
(32) 870741 P, 870745 P, 877267 P, 919638 P, 958384 P, 989397 P
(31) 19.12.2006, 19.12.2006, 27.12.2006, 22.03.2007, 05.07.2007, 20.11.2007
(33) US, US, US, US, US, US
(86) PCT/US2007/088000
(87) WO 2008/077077
(74) KOREJZOVÁ & SPOL., v.o.s., JUDr. Petra Korejzová, Korunní 810/104 E, Praha 10, 10100
-
- (97) **EP 2164992**
(47) 04.05.2016
(97) 11.12.2008
(51) **C07K 16/44** (2006.01)
A61P 35/00 (2006.01)
A61P 37/06 (2006.01)
C12Q 1/68 (2006.01)
C07K 16/30 (2006.01)
(96) 29.05.2008
(96) 08756421.7
(73) Lpath, Inc., San Diego, CA 92121, US
(72) SABBADINI, Roger, A., Lakeside, CA 92040, US
GARLAND, William, A., San Clemente, CA 92672, US
HANSEN, Genevieve, San Diego, CA 92127, US
SWANEY, James, Stephen, Carlsbad, CA 92009, US
(54) **Prostředky a způsoby k navázání kyseliny lysofosfatidové**
(32) 940964 P
(31) 30.05.2007
(33) US
(86) PCT/US2008/065045
(87) WO 2008/150841
(74) Společná advokátní kancelář Všetečka Zelený Švorčík Kalenský a partneři, JUDr. Michal Havlík, advokát a patentový zástupce, Hálkova 2, Praha 2, 12000
-
- (97) **EP 2167855**
(47) 13.04.2016
(97) 15.01.2009
(51) **F16K 27/00** (2006.01)
(96) 10.07.2008
(96) 08780092.6
(73) Talon Innovations Corporation, Sauk Rapids, MN 56379, US
(72) ERIKSSON, Mark, L., Saint Cloud, MN 56301, US
(54) **MSM komponenta a související sestava plynového panelu**
(32) 827621
(31) 12.07.2007
(33) US

(86) PCT/US2008/008471
(87) WO 2009/009096
(74) KOREJZOVÁ & SPOL., v.o.s., JUDr. Petra Korejzová, Korunní 810/104 E, Praha 10, 10100

(97) **EP 2171459**
(47) 13.04.2016
(97) 19.03.2009
(51) **G01N 33/543** (2006.01)
B03C 1/01 (2006.01)
G01N 33/538 (2006.01)
(96) 11.07.2008
(96) 08831120.4
(73) Bertin Technologies, 78180 Montigny-le-Bretonneux, FR
(72) COMPAIN, Eric, F- 13109 Simiane Collonge, FR
ROUZEAU, Catherine, F-78280 Guyancourt, FR
BIZET, Karine, F-78150 Le Chesnay, FR
(54) **Způsob dávkování analytu v kapalném prostředí**
(32) 0705530
(31) 27.07.2007
(33) FR
(86) PCT/FR2008/001023
(87) WO 2009/034271
(74) FISCHER & PARTNER Intellectual Property s.r.o., Na Hrobci 294/5, Praha 2, 12000

(97) **EP 2192202**
(47) 06.07.2016
(97) 02.06.2010
(51) **C22C 21/00** (2006.01)
C22C 21/06 (2006.01)
C22F 1/04 (2006.01)
C22F 1/047 (2006.01)
B41N 1/08 (2006.01)
(96) 21.11.2008
(96) 08105850.5
(73) Hydro Aluminium Rolled Products GmbH, 41515 Grevenbroich, DE
(72) Hasenclever, Jochen, 53117 Bonn, DE
Kernig, Bernhard, 50969 Köln, DE
Brinkman, Henk-Jan, 53175 Bonn, DE
Steinhoff, Gerd, 53125 Bonn, DE
Settele, Christoph, 41063 Mönchengladbach, DE
(54) **Hliníkový pás pro nosič litografických tiskových desek s vysokou pevností při střídavém namáhání ohybem**
(74) Čermák a spol., JUDr. Karel Čermák, Elišky Peškové 735/15, Praha 5, 15000

(97) **EP 2203449**
(47) 27.04.2016
(97) 16.04.2009
(51) **C07D 471/04** (2006.01)
C07D 487/04 (2006.01)
A61P 35/00 (2006.01)
A61K 31/437 (2006.01)
(96) 10.10.2008
(96) 08806575.0
(73) Astex Therapeutics Limited, Milton Road Cambridge CB4 0QA, GB
(72) SAXTY, Gordon, Cambridge CB4 0QA, GB
BERDINI, Valerio, Cambridge CB4 0QA, GB
MURRAY, Christopher, William, Cambridge CB4 0QA, GB
GRIFFITHS-JONES, Charlotte, Mary, Cambridge CB4 0QA, GB
VICKERSTAFFE, Emma, Cambridge CB4 0QA, GB
BESONG, Gilbert, Ebaí, Cambridge CB4 0QA, GB
(54) **Bicyklické heterocyklické sloučeniny jako inhibitory protein tyrosin kinázy**
(32) 0720038, 979589 P, 61172 P
(31) 12.10.2007, 12.10.2007, 13.06.2008
(33) GB, US, US
(86) PCT/GB2008/003439
(87) WO 2009/047522
(74) ŽOVICOVÁ & ZOVIC IP, s.r.o., Záhradnícka 36, 821 08 Bratislava

(97) **EP 2211195**
(47) 15.06.2016
(97) 09.04.2009
(51) **G01S 19/11** (2010.01)

G01S 19/48 (2010.01)
G01C 21/20 (2006.01)
H04W 4/18 (2009.01)
H04W 64/00 (2009.01)
H04W 84/06 (2009.01)
(96) 02.10.2008
(96) 08835157.2
(73) GNSS Technologies Inc., Shinjuku-ku Tokyo 160-0022, JP
(72) TORIMOTO, Hideyuki, Tokyo 160-0022, JP
OKANO, Kazuki, Tokyo 160-0022, JP
KOGURE, Satoshi, Tsukuba-shi Ibaraki 305-8505, JP
(54) **Vnitřní vysílač systému pro poskytování informací o poloze a způsob pro poskytování informací o poloze**
(32) 2007259903
(31) 03.10.2007
(33) JP
(86) PCT/JP2008/067945
(87) WO 2009/044819
(74) Společná advokátní kancelář Vsetečka Zelený Švorčík Kalenský a partneři, JUDr. Michal Havlík, advokát a patentový zástupce, Hálkova 2, Praha 2, 12000

(97) **EP 2217268**
(47) 04.05.2016
(97) 20.05.2010
(51) **A61K 39/00** (2006.01)
(96) 08.12.2008
(96) 08878088.7
(73) ZymoGenetics, Inc., Seattle, Washington 98102, US
(72) JASPERS, Stephen, R., Edmonds WA 98026, US
RIXON, Mark, W., Issaquah WA 98029, US
DILLON, Stacey, R., Seattle WA 98115, US
RAMSDELL, Frederick, J., Bainbridge Island WA 98110, US
KREJSA, Cecile, M., Seattle WA 98107, US
YI, Eugene, C., Mill Creek WA 98012, US
(54) **Anti-lidské il-21 monoklonální protilátky**
(32) 12329 P
(31) 07.12.2007
(33) US
(86) PCT/IB2008/005011
(87) WO 2010/055366
(74) FAJNOR IP s.r.o., Mgr. Karol Fajnor, Pobřežní 249/46, Praha 8, 18600

(97) **EP 2234979**
(47) 25.05.2016
(97) 28.05.2009
(51) **C07D 215/38** (2006.01)
C07D 303/32 (2006.01)
C07D 405/12 (2006.01)
C07C 49/233 (2006.01)
A61K 31/4704 (2006.01)
A61P 29/00 (2006.01)
(96) 08.11.2008
(96) 08852223.0
(73) Bayer Intellectual Property GmbH, 40789 Monheim am Rhein, DE
AstraZeneca AB, 151 85 Södertälje, SE
(72) BERGER, Markus, 13347 Berlin, DE
REHWINKEL, Hartmut, 10961 Berlin, DE
ZOLLNER, Thomas, 12161 Berlin, DE
MAY, Ekkehard, 13465 Berlin, DE
HASSFELD, Jorma, 10439 Berlin, DE
SCHÄCKE, Heike, 10115 Berlin, DE
(54) **5-[(3,3,3-trifluor-2-hydroxy-1-propyl)amino]-1H-chinolin-2-ony, způsob jejich přípravy a jejich použití jako protizánětlivých činidel**
(32) 07076019
(31) 22.11.2007
(33) EP
(86) PCT/EP2008/009440
(87) WO 2009/065503
(74) Traplová Hakr Kubát, advokátní a patentová kancelář, Ing. Eduard Hakr, patentový zástupce, Přístavní 24, Praha 7, 17000
Traplová Hakr Kubát, advokátní a patentová kancelář, Ing. Eduard Hakr, patentový zástupce, Přístavní 24, Praha 7, 17000

(97) **EP 2247620**
(47) 18.05.2016

- (97) 13.08.2009
(51) **A61K 51/10** (2006.01)
C07K 16/28 (2006.01)
A61K 39/395 (2006.01)
C12N 15/13 (2006.01)
A61K 47/48 (2006.01)
A61P 35/00 (2006.01)
A61K 39/00 (2006.01)
G01N 33/574 (2006.01)
A61K 38/05 (2006.01)
A61K 31/537 (2006.01)
- (96) 14.01.2009
(96) 09707473.6
(73) Genentech, Inc., South San Francisco, CA 94080, US
(72) CHEN, Yvonne, San Mateo California 94401, US
DENNIS, Mark, San Carlos California 94070, US
DORNAN, David, San Mateo California 94404, US
ELKINS, Kristi, South San Francisco California 94080, US
JUNUTULA, Jagath, Reddy, Fremont California 94555, US
POLSON, Andrew, San Francisco California 94131, US
ZHENG, Bing, Mountain View California 94040, US
- (54) **Protilátky anti-CD79b a imunokonjugáty a způsoby použití**
(32) 25137 P, 32790 P, 54709 P, 173465, PCT/US2008/070088
(31) 31.01.2008, 29.02.2008, 20.05.2008, 15.07.2008, 15.07.2008
(33) US, US, US, US, US
(86) PCT/US2009/030924
(87) WO 2009/099728
(74) KOREJZOVÁ & SPOL., v.o.s., JUDr. Petra Korejzová, Korunní 810/104 E, Praha 10, 10100
-
- (97) **EP 2268193**
(47) 23.03.2016
(97) 01.10.2009
(51) **A61B 3/117** (2006.01)
(96) 27.03.2009
(96) 09723695.4
(73) Cognoptix, Inc., Concord, 01742, MA, US
(72) HARTUNG, Paul, Acton MA 01720, US
VALVO, Vincent, Southborough MA 01772, US
NILAN, Dennis, J., Milford MA 01757, US
- (54) **Oční zobrazování pro diagnostiku neurodegenerativních onemocnění**
(32) 72199 P
(31) 27.03.2008
(33) US
(86) PCT/US2009/001885
(87) WO 2009/120349
(74) FAJNOR IP s.r.o., Mgr. Karol Fajnor, Pobřežní 249/46, Praha 8, 18600
-
- (97) **EP 2295035**
(47) 18.05.2016
(97) 16.03.2011
(51) **A61K 9/00** (2006.01)
A61K 31/216 (2006.01)
A61K 9/20 (2006.01)
A61K 31/41 (2006.01)
(96) 04.11.2008
(96) 10173506.6
(73) Novartis AG, 4056 Basel, CH
(72) Al-Fayoumi, Suliman, Morristown, NJ 07960, US
Hu, Jiahui, Bridgewater, NJ 08807, US
Kumaraperumal, Natrajan, Wayne, NJ 07470, US
Royce, Alan Edward, Saylorsburg, PA 18353, US
Ruegger, Colleen, Morris Plains, NJ 07950, US
Zannou, Erika Aina, Edison, NJ 08820, US
- (54) **Sloučeniny s dvojitým působením založené na suprastrukturách antagonisty/blokátoru angiotenzinového receptoru (arb) a inhibitoru neutrální endopeptidázy (nep)**
(32) 985668 P
(31) 06.11.2007
(33) US
(74) Traplová Hakr Kubát, advokátní a patentová kancelář, Ing. Jan Kubát, patentový zástupce, Přístavní 24, Praha 7, 17000
-
- (97) **EP 2304478**
(47) 30.03.2016
(97) 30.12.2009
- (51) **F21V 9/02** (2006.01)
F21V 9/16 (2006.01)
F21V 8/00 (2006.01)
- (96) 19.06.2009
(96) 09769197.6
(73) CoeLux S.r.l., LOMAZZO (CO), IT
(72) DI TRAPANI, Paolo, I-22020 Cavallasca (CO), IT
SIMONUTTI, Roberto, I-20021 Bollate (MI), IT
AVERCHI, Alessandro, I-20052 Monza (MI), IT
PIGAZZINI, Marta, Cecilia, I-23825 Esino Lario (LC), IT
- (54) **Optický oblohový-sluneční difuzor**
(32) MI20081135
(31) 24.06.2008
(33) IT
(86) PCT/EP2009/057674
(87) WO 2009/156348
(74) Traplová Hakr Kubát, advokátní a patentová kancelář, Ing. Eduard Hakr, patentový zástupce, Přístavní 24, Praha 7, 17000
-
- (97) **EP 2305372**
(47) 11.05.2016
(97) 06.04.2011
(51) **B01J 2/06** (2006.01)
(96) 23.09.2010
(96) 10178825.5
(73) Messer Group GmbH, 65812 Bad Soden, DE
Messer Austria GmbH, 2352 Gumpoldskirchen, AT
(72) Gockel, Frank, 77410 Charny, FR
Kosock, Stefan, 47805 Krefeld, DE
Laimer, Walter, 7210 Mattersburg, AT
Lammertz, Monika, 47807 Krefeld, DE
Moser, Friedrich, 47167 Duisburg, DE
- (54) **Způsob a zařízení pro peletování nebo granulování kapalné nebo pastovité látky**
(32) 102009048321
(31) 05.10.2009
(33) DE
(74) Traplová Hakr Kubát, advokátní a patentová kancelář, Ing. Eduard Hakr, patentový zástupce, Přístavní 24, Praha 7, 17000
-
- (97) **EP 2310582**
(47) 11.05.2016
(97) 18.02.2010
(51) **E03D 9/02** (2006.01)
E03D 9/03 (2006.01)
(96) 13.03.2009
(96) 09779143.8
(73) Henkel AG & Co. KGaA, 40589 Düsseldorf, DE
(72) BUTTER-JENTSCH, Ralph, 40764 Langenfeld, DE
MÜHLHAUSEN, Hans-Georg, 40597 Düsseldorf, DE
- (54) **WC-košíčky s rozdělovacím prvkem splachovací vody**
(32) 102008037723
(31) 14.08.2008
(33) DE
(86) PCT/EP2009/052955
(87) WO 2010/018006
(74) KOREJZOVÁ & SPOL., v.o.s., JUDr. Petra Korejzová, Korunní 810/104 E, Praha 10, 10100
-
- (97) **EP 2319846**
(47) 04.05.2016
(97) 11.05.2011
(51) **C07D 489/08** (2006.01)
A61K 31/485 (2006.01)
A61P 29/00 (2006.01)
(96) 30.03.2005
(96) 10011787.8
(73) EURO-CELTIQUE S.A., 2350 Luxembourg, LU
(72) Chapman, Robert, Downingtown, PA 19335, US
Rider, Lonn S., Foster RI 02825, US
Hong, Qi, Sharon MA 02607, US
Kyle, Donald, Yardley PA 19067, US
Kupper, Robert, East Greenwich RI 02818, US
- (54) **Způsob výroby oxykodon hydrochloridu s obsahem méně než 25 ppm 14-hydroxykodeinonu**
(32) 557492 P, 601534 P, 620072 P, 648625 P, 651778 P

(31) 30.03.2004, 13.08.2004, 18.10.2004, 31.01.2005, 10.02.2005
(33) US, US, US, US, US
(74) Čermák a spol., JUDr. Karel Čermák, Elišky Peškové 735/15, Praha 5, 15000

(97) **EP 2323839**
(47) 23.03.2016
(97) 18.02.2010
(51) **B30B 9/06** (2006.01)
B29B 17/00 (2006.01)
(96) 10.08.2009
(96) 09788422.5
(73) Piskorz, Waldemar, 21-509 Koden, PL
(72) Piskorz, Waldemar, 21-509 Koden, PL
(54) **Zařízení pro sušení a drčení odpadních plastů**
(32) 38585108
(31) 09.08.2008
(33) PL
(86) PCT/PL2009/050015
(87) WO 2010/019060
(74) INVENTIA s.r.o., RNDr. Kateřina Hartvichová, Na Bělidle 3, Praha 5, 15000

(97) **EP 2332502**
(47) 18.05.2016
(97) 18.11.2010
(51) **A61F 9/06** (2006.01)
(96) 11.02.2010
(96) 10774505.1
(73) Hangzhou Rainbow Electronic Co., Ltd., Hangzhou, Zhejiang 310030, CN
(72) GE, Xiangdong, Zhejiang 310030, CN
WANG, Senwen, Zhejiang 310030, CN
(54) **Samozatmívací filtry pro elektrické svařování**
(32) 200920119838 U
(31) 14.05.2009
(33) CN
(86) PCT/CN2010/070640
(87) WO 2010/130164
(74) Rott, Růžička & Guttmann Patentové, známkové a advokátní kanceláře, Ing. Ivana Menšíková, Vinohradská 37, Praha 2, 12000

(97) **EP 2336444**
(47) 02.03.2016
(97) 22.06.2011
(51) **G01C 9/24** (2006.01)
E04B 1/76 (2006.01)
E04F 13/07 (2006.01)
(96) 15.12.2010
(96) 10195207.5
(73) Brillux GmbH & Co. KG, 48163 Münster, DE
(72) Pape, Torsten, 57392, Schmallenberg, DE
Pape, Dieter, 57392, Schmallenberg, DE
(54) **Způsob připevňování izolačních panelů pomocí montážní pomůcky**
(32) 102009058568
(31) 17.12.2009
(33) DE
(74) Čermák a spol., JUDr. Karel Čermák, Elišky Peškové 735/15, Praha 5, 15000

(97) **EP 2339069**
(47) 27.04.2016
(97) 29.06.2011
(51) **E01C 1/00** (2006.01)
E01C 3/00 (2006.01)
E02B 5/00 (2006.01)
(96) 17.12.2010
(96) 10075756.6
(73) Architect Maes Luc BVBA, 8020 Oostkamp, BE
(72) Maes, Luc, 8020 Oostkamp, BE
(54) **Modul vhodný pro stavbu jízdní dráhy nebo chodníku nad vodním tokem**
(32) 200900813
(31) 23.12.2009
(33) BE

(74) KOREJZOVÁ & SPOL., v.o.s., JUDr. Petra Korejzová, Korunní 810/104 E, Praha 10, 10100

(97) **EP 2342985**
(47) 20.04.2016
(97) 13.07.2011
(51) **A43B 13/14** (2006.01)
A43B 13/18 (2006.01)
A63B 25/10 (2006.01)
A43B 5/00 (2006.01)
(96) 25.02.2009
(96) 10188907.9
(73) Shirokikh, Mark Rudolfovich, Chelyabinsk 454000, RU
(72) Shirokikh, Mark Rudolfovich, Chelyabinsk 454000, RU
(54) **Obuv s akumulací energie**
(32) 2008107517, 2008122927
(31) 29.02.2008, 09.06.2008
(33) RU, RU
(74) KOREJZOVÁ & SPOL., v.o.s., JUDr. Petra Korejzová, Korunní 810/104 E, Praha 10, 10100

(97) **EP 2349520**
(47) 25.05.2016
(97) 06.05.2010
(51) **B01D 15/36** (2006.01)
B01D 61/14 (2006.01)
C07K 1/34 (2006.01)
A61K 39/09 (2006.01)
C07K 1/18 (2006.01)
C12P 19/00 (2006.01)
B01D 15/34 (2006.01)
A61K 39/00 (2006.01)
(96) 27.10.2009
(96) 09764294.6
(73) GlaxoSmithKline Biologicals SA, 1330 Rixensart, BE
(72) COSTANTINO, Paolo, I-53100 Siena, IT
BERTI, Francesco, I-53100 Siena, IT
KABANOVA, Anna, I-53100 Siena, IT
ROMANO, Maria, Rosaria, I-53100 Siena, IT
(54) **Způsob čištění glycidů ze streptokoků skupiny A**
(32) 108763 P
(31) 27.10.2008
(33) US
(86) PCT/IB2009/007346
(87) WO 2010/049806
(74) KOREJZOVÁ & SPOL., v.o.s., JUDr. Petra Korejzová, Korunní 810/104 E, Praha 10, 10100

(97) **EP 2351189**
(47) 27.04.2016
(97) 15.04.2010
(51) **H02J 3/32** (2006.01)
(96) 08.10.2009
(96) 09819560.5
(73) The AES Corporation, Arlington, Virginia 22203, US
SHELTON, John C., Arlington, Virginia 22203, US
KATHPAL, Praveen H., Arlington, Virginia 22203, US
(54) **Frekvenčně rezonivní řízení systémů pro ukládání elektřiny s udržováním nabití pro pomocné služby na elektrické rozvodné síti**
(32) 248106
(31) 09.10.2008
(33) US
(86) PCT/US2009/005511
(87) WO 2010/042190
(74) Traplová Hakr Kubát, advokátní a patentová kancelář, Ing. Eduard Hakr, patentový zástupce, Přístavní 24, Praha 7, 17000

(97) **EP 2357196**
(47) 04.05.2016
(97) 17.08.2011
(51) **C07K 14/505** (2006.01)
A61K 47/48 (2006.01)
C07K 14/555 (2006.01)
C07K 14/56 (2006.01)
C07K 14/565 (2006.01)
C07K 14/745 (2006.01)

- (73) Kirchoff Automotive Deutschland GmbH, 57439 Attendorn, DE
(72) Horlacher, Marc, 57439 Attendorn, DE
Löcker, Markus, 57413 Finnentrop, DE
(54) **Způsob a zařízení pro výrobu výlisku s minimálně dvěma strukturálními částmi o rozdílné duktilitě**
(32) 102010010156
(31) 04.03.2010
(33) DE
(74) Čermák a spol., JUDr. Karel Čermák, Elišky Peškové 735/15, Praha 5, 15000
-
- (97) **EP 2365750**
(47) 08.06.2016
(97) 06.05.2010
(51) **C07D 487/04** (2006.01)
(96) 02.11.2009
(96) 09823947.8
(73) Intellikine, LLC, La Jolla CA 92037, US
(72) REN, Pingda, San Diego CA 92130, US
LIU, Yi, San Diego CA 92130, US
LI, Liansheng, San Diego CA 92122, US
CHAN, Katrina, San Diego CA 92122, US
WILSON, Troy, Edward, San Marino CA 91108, US
(54) **Inhibitory benzoxazol kinázy a způsoby jejich použití**
(32) 230655 P, 214261 P, 198200 P, 586241, 201923 P, 586309
(31) 31.07.2009, 20.04.2009, 03.11.2008, 17.09.2009, 16.12.2008, 17.09.2009
(33) US, US, US, US, US, US
(86) PCT/US2009/005959
(87) WO 2010/051043
(74) Společná advokátní kancelář Všeťečka Zelený Švorčík Kalenský a partneři, JUDr. Michal Havlík, advokát a patentový zástupce, Hálkova 2, Praha 2, 12000
-
- (97) **EP 2366042**
(47) 11.05.2016
(97) 29.04.2010
(51) **D01G 1/04** (2006.01)
B65H 54/82 (2006.01)
(96) 22.10.2009
(96) 09749247.4
(73) OCV Intellectual Capital, LLC, Toledo, OH 43659, US
(72) JANDER, Michael H., Hjarnarp 26675, SE
(54) **Zařízení pro sekání smíšených vláken**
(32) 256034
(31) 22.10.2008
(33) US
(86) PCT/US2009/061569
(87) WO 2010/048351
(74) Společná advokátní kancelář Všeťečka Zelený Švorčík Kalenský a partneři, JUDr. Michal Havlík, advokát a patentový zástupce, Hálkova 2, Praha 2, 12000
-
- (97) **EP 2368555**
(47) 20.04.2016
(97) 28.09.2011
(51) **A61K 31/55** (2006.01)
A61P 31/18 (2006.01)
A61K 31/225 (2006.01)
A61K 31/573 (2006.01)
A61K 31/606 (2006.01)
A61K 31/23 (2006.01)
A61K 31/60 (2006.01)
A61K 45/06 (2006.01)
(96) 30.01.2008
(96) 10015894.8
(73) Biosuccess Biotech Company, Los Angeles, CA 90036, US
(72) Chang, Richard, NJ New Jersey 07058, US
Han, Zheng Tao, Zhengzhou-Henan Hebei 450003, CN
(54) **Přípravky a způsoby použití forbolových esterů**
(32) 898810 P
(31) 31.01.2007
(33) US
(74) Společná advokátní kancelář Všeťečka Zelený Švorčík Kalenský a partneři, JUDr. Michal Havlík, advokát a patentový zástupce, Hálkova 2, Praha 2, 12000
-
- (97) **EP 2365100**
(47) 18.05.2016
(97) 14.09.2011
(51) **C21D 1/673** (2006.01)
C21D 9/46 (2006.01)
F27B 9/24 (2006.01)
C21D 1/84 (2006.01)
C21D 9/00 (2006.01)
(96) 15.10.2010
(96) 10401175.4
-
- (97) **EP 2361932**
(47) 04.05.2016
(97) 31.08.2011
(51) **C07K 14/505** (2006.01)
C07K 14/555 (2006.01)
C07K 14/56 (2006.01)
C07K 14/565 (2006.01)
C07K 14/745 (2006.01)
C07K 14/475 (2006.01)
C07K 16/00 (2006.01)
C12N 9/64 (2006.01)
C12N 9/96 (2006.01)
A61K 47/48 (2006.01)
(96) 06.05.2004
(96) 10182890.3
(73) Biogen Hemophilia Inc., Cambridge MA 02142, US
(72) Peters, Robert T., Needham, MA 02492, US
Mezo, Adam R, Needham, MA 02492, US
Rivera, Daniel S, Norwell, MA 02061, US
Bitonti, Alan J, Acton, MA 01720, US
Stattel, James M, Hagerstown, MD 12740, US
Low, Susan C, Pepperell, MA 01463, US
(54) **Imunoglobulinové chimerické hybridy monomer-dimer**
(32) 469600 P, 487964 P, 539207 P
(31) 06.05.2003, 17.07.2003, 26.01.2004
(33) US, US, US
(74) KOREJZOVÁ & SPOL., v.o.s., JUDr. Petra Korejzová, Korunní 810/104 E, Praha 10, 10100
-
- (97) **EP 2364813**
(47) 18.05.2016
(97) 14.09.2011
(51) **B24B 33/08** (2006.01)
B24B 33/10 (2006.01)
(96) 10.02.2011
(96) 11001099.8
(73) KADIA Produktion GmbH + Co., 72622 Nürtingen, DE
(72) Wiederhold, Joachim, D-73614 Schorndorf, DE
Klein, Henning, 70178 Stuttgart, DE
(54) **Honovací nástroj**
(32) 202010003782 U
(31) 09.03.2010
(33) DE
(74) Čermák a spol., JUDr. Karel Čermák, Elišky Peškové 735/15, Praha 5, 15000
-
- (97) **EP 2364813**
(47) 18.05.2016
(97) 14.09.2011
(51) **B24B 33/08** (2006.01)
B24B 33/10 (2006.01)
(96) 10.02.2011
(96) 11001099.8
(73) KADIA Produktion GmbH + Co., 72622 Nürtingen, DE
(72) Wiederhold, Joachim, D-73614 Schorndorf, DE
Klein, Henning, 70178 Stuttgart, DE
(54) **Honovací nástroj**
(32) 202010003782 U
(31) 09.03.2010
(33) DE
(74) Čermák a spol., JUDr. Karel Čermák, Elišky Peškové 735/15, Praha 5, 15000
-
- (97) **EP 2365100**
(47) 18.05.2016
(97) 14.09.2011
(51) **C21D 1/673** (2006.01)
C21D 9/46 (2006.01)
F27B 9/24 (2006.01)
C21D 1/84 (2006.01)
C21D 9/00 (2006.01)
(96) 15.10.2010
(96) 10401175.4

(97) **EP 2384856**
(47) 04.05.2016
(97) 09.11.2011
(51) **B24B 41/06** (2012.01)
(96) 06.05.2010
(96) 10162137.3
(73) Vogel, Josef, 6048 Horw, CH
(72) Vogel, Josef, 6048 Horw, CH
(54) **Zařízení pro kolotavé uložení obrobku**
(74) Rott, Růžička & Guttman Patentové, známkové a advokátní kanceláře, Ing. Jiří Andera, Vinohradská 37, Praha 2, 12000

(97) **EP 2401023**
(47) 20.04.2016
(97) 02.09.2010
(51) **A61F 7/12** (2006.01)
A61M 37/00 (2006.01)
A61M 31/00 (2006.01)
(96) 26.02.2010
(96) 10746883.7
(73) Advanced Cooling Therapy, Inc., Wilmington DE 19808, US
(72) KULSTAD, Erik, Chicago Illinois 60605, US
CAHERTY, Hugh Patrick, Plymouth Michigan 48170, US
(54) **Prostředky k regulaci teploty pacienta**
(32) 155876 P
(31) 26.02.2009
(33) US
(86) PCT/US2010/025523
(87) WO 2010/099396
(74) INPARTNERS GROUP, Ing. Ivan Lukšiček, Koliště 13a, Brno, 60200

(97) **EP 2408800**
(47) 25.05.2016
(97) 23.09.2010
(51) **C07K 1/14** (2006.01)
C07K 1/10 (2006.01)
C07K 1/18 (2006.01)
(96) 18.03.2010
(96) 10753706.0
(73) Hanmi Science Co., Ltd., Gyeonggi-do 445-813, KR
(72) SONG, Dae Hae, Hwaseong-si Gyeonggi-do 445-320, KR
SHIN, Jae Hee, Suwon-si Gyeonggi-do 440-302, KR
LEE, Jae Min, Seoul 138-839, KR
PARK, Young Kyung, Suwon-si Gyeonggi-do 443-710, KR
KWON, Se Chang, Seoul 143-751, KR
LEE, Gwan Sun, Seoul 138-739, KR
(54) **Způsob preparace místně specifického konjugátu fyziologicky aktivního polypeptidu**
(32) 20090023953
(31) 20.03.2009
(33) KR
(86) PCT/KR2010/001674
(87) WO 2010/107256
(74) Čermák a spol., JUDr. Karel Čermák, Elišky Peškové 735/15, Praha 5, 15000

(97) **EP 2418742**
(47) 27.04.2016
(97) 15.02.2012
(51) **H01R 13/44** (2006.01)
H01R 13/502 (2006.01)
H01R 13/53 (2006.01)
H01R 13/641 (2006.01)
(96) 13.08.2010
(96) 10008462.3
(73) TE Connectivity Germany GmbH, 64625 Bensheim, DE
Tyco Electronics AMP Italia S.p.A., 10093 Collegno (Torino), IT
(72) Eckel, Markus, 68642 Bürstadt, DE
Plazio, Adriano, 10145 Torino, IT
Fulvio, Amerio, 10138 Torino, IT
(54) **Prst chránící člen pro 90° hlavový člen**
(74) Traplová Hakr Kubát, advokátní a patentová kancelář, Ing. Eduard Hakr, patentový zástupce, Přístavní 24, Praha 7, 17000

(97) **EP 2419312**
(47) 25.05.2016

(97) 21.10.2010
(51) **B61D 3/04** (2006.01)
B61D 3/18 (2006.01)
B61D 47/00 (2006.01)
(96) 14.04.2010
(96) 10764740.6
(73) Kockums Engineering AB, 211 19 Malmö, SE
(72) LINDE, Peter, S-216 22 Limhamn, SE
(54) **Železniční vůz a způsob jeho nakládání**
(32) 0950249, 0950793
(31) 16.04.2009, 26.10.2009
(33) SE, SE
(86) PCT/SE2010/050403
(87) WO 2010/120236
(74) Čermák a spol., JUDr. Karel Čermák, Elišky Peškové 735/15, Praha 5, 15000

(97) **EP 2435023**
(47) 06.07.2016
(97) 02.12.2010
(51) **A61K 47/24** (2006.01)
A61K 31/137 (2006.01)
A61K 31/167 (2006.01)
A61K 31/40 (2006.01)
A61K 9/00 (2006.01)
A61P 11/00 (2006.01)
A61K 47/02 (2006.01)
A61K 31/46 (2006.01)
A61K 31/56 (2006.01)
A61K 31/58 (2006.01)
A61K 31/135 (2006.01)
A61K 31/192 (2006.01)
A61K 31/194 (2006.01)
A61K 31/16 (2006.01)
(96) 28.05.2010
(96) 10721258.1
(73) Pearl Therapeutics, Inc., Redwood City, CA 94063, US
(72) VEHRING, Reinhard, Redwood City, California 94063, US
HARTMAN, Michael Steven, Palo Alto, California 94306, US
SMITH, Adrian Edward, Emerald Hills, California 94062, US
JOSHI, Vidya B., Redwood City, California 94065, US
DWIVEDI, Sarvajna Kumar, Redwood City, California 94065, US
(54) **Prostředky pro plicní podávání dlouho působících muskarinických antagonistů a dlouho působících beta 2 agonistů adrenergního receptoru a související způsoby a systémy**
(32) 182565 P, 258172 P, 309365 P, 345536 P
(31) 29.05.2009, 04.11.2009, 01.03.2010, 17.05.2010
(33) US, US, US, US
(86) PCT/US2010/036659
(87) WO 2010/138868
(74) Společná advokátní kancelář Všecka Zelený Švorčík Kalenský a partneři, JUDr. Petr Kalenský, Hálkova 2, Praha 2, 12000

(97) **EP 2435024**
(47) 06.07.2016
(97) 02.12.2010
(51) **A61K 31/46** (2006.01)
A61K 31/56 (2006.01)
A61K 31/58 (2006.01)
A61K 31/167 (2006.01)
A61K 31/40 (2006.01)
A61P 11/00 (2006.01)
A61K 47/02 (2006.01)
A61K 47/24 (2006.01)
A61K 9/00 (2006.01)
A61K 31/137 (2006.01)
A61K 31/135 (2006.01)
A61K 31/16 (2006.01)
A61K 31/192 (2006.01)
A61K 31/194 (2006.01)
(96) 28.05.2010
(96) 10727551.3
(73) Pearl Therapeutics, Inc., Redwood City, CA 94063, US
(72) VEHRING, Reinhard, Redwood City, CA 94063, US
HARTMAN, Michael, Steven, Palo Alto, CA 94306, US
SMITH, Adrian, Edward, Emerald Hills, CA 94062, US

JOSHI, Vidya, B., Redwood City, CA 94065, US
DWIVEDI, Sarvajna, Kumar, Redwood City, CA 94065, US
(54) **Prostředky pro respirační podávání účinných látek a související způsoby a systémy**
(32) 182565 P, 258172 P, 309365 P, 345536 P
(31) 29.05.2009, 04.11.2009, 01.03.2010, 17.05.2010
(33) US, US, US, US
(86) PCT/US2010/036650
(87) WO 2010/138862
(74) Společná advokátní kancelář Všetečka Zelený Švorčík Kalenský a partneři, JUDr. Petr Kalenský, Hálkova 2, Praha 2, 12000

(97) **EP 2435025**
(47) 06.07.2016
(97) 02.12.2010
(51) **A61K 31/167** (2006.01)
A61K 31/40 (2006.01)
A61P 11/00 (2006.01)
A61K 47/24 (2006.01)
A61K 47/02 (2006.01)
A61K 9/00 (2006.01)
A61K 31/56 (2006.01)
A61K 31/58 (2006.01)
A61K 31/46 (2006.01)
A61K 31/137 (2006.01)
A61K 31/135 (2006.01)
A61K 31/192 (2006.01)
A61K 31/194 (2006.01)
A61K 31/16 (2006.01)

(96) 28.05.2010
(96) 10727553.9
(73) Pearl Therapeutics, Inc., Redwood City, CA 94063, US
(72) VEHRING, Reinhard, Redwood City, CA 94063, US
HARTMAN, Michael, Steven, Palo Alto, CA 94306, US
SMITH, Adrian, Edward, Emerald Hills, CA 94062, US
JOSHI, Vidya, B., Redwood City, CA 94065, US
DWIVEDI, Sarvajna, Kumar, Redwood City, CA 94065, US
LECHUGA-BALLESTEROS, David, San Jose, CA 95124, US

(54) **Respirační podávání účinných látek**
(32) 182565 P, 258172 P, 309365 P, 345536 P
(31) 29.05.2009, 04.11.2009, 01.03.2010, 17.05.2010
(33) US, US, US, US
(86) PCT/US2010/036676
(87) WO 2010/138884
(74) Společná advokátní kancelář Všetečka Zelený Švorčík Kalenský a partneři, JUDr. Petr Kalenský, Hálkova 2, Praha 2, 12000

(97) **EP 2459592**
(47) 18.05.2016
(97) 03.02.2011
(51) **C07K 16/22** (2006.01)
A61K 39/395 (2006.01)
A61P 35/00 (2006.01)
A61K 38/18 (2006.01)
A61K 45/06 (2006.01)
A61K 31/513 (2006.01)

(96) 27.07.2010
(96) 10737224.5
(73) Regeneron Pharmaceuticals, Inc., Tarrytown, NY 10591, US
(72) THURSTON, Gavin, White Plains NY 10603, US
DALY, Christopher, New York NY 10021, US
(54) **Lidské protilátky s vysokou afinitou vůči angiopoietinu-2**
(32) 295194 P, 229418 P
(31) 15.01.2010, 29.07.2009
(33) US, US
(86) PCT/US2010/043295
(87) WO 2011/014469
(74) A. Holas & partner Patentová a známková kancelář, Ing. Mgr. Hana Holasová, Křížová 4, Brno, 60300

(97) **EP 2459702**
(47) 04.05.2016
(97) 03.02.2011
(51) **C12N 5/00** (2006.01)
C12N 9/64 (2006.01)
(96) 30.07.2010

(96) 10740810.6
(73) Baxalta GmbH, 8152 Glattpark, Opfikon, CH
Baxalta Incorporated, Bannockburn, IL 60015, US
(72) GRILLBERGER, Leopold, A-1220 Vienna, AT
SPENGER, Alexandra, A-1220 Vienna, AT
HASSLACHER, Meinhard, A-1020 Vienna, AT
GRILLBERGER, Rana, A-1220 Vienna, AT
REITER, Manfred, A-1150 Vienna, AT
(54) **Buněčné kultivační médium pro expresi ADAMTS proteinu**
(32) 230477 P
(31) 31.07.2009
(33) US
(86) PCT/US2010/044020
(87) WO 2011/014838
(74) Společná advokátní kancelář Všetečka Zelený Švorčík Kalenský a partneři, JUDr. Michal Havlík, advokát a patentový zástupce, Hálkova 2, Praha 2, 12000

(97) **EP 2462934**
(47) 08.06.2016
(97) 13.06.2012
(51) **A61K 31/436** (2006.01)
A61K 45/06 (2006.01)
A61P 35/00 (2006.01)
(96) 08.04.2008
(96) 12153823.5
(73) Wyeth LLC, New York, NY 10017-5755, US
(72) Dukart, Gary, Ambler, PA Pennsylvania 19002, US
Gibbons, James, Joseph, Jr., Westwood, NJ New Jersey 07675, US
Berkenblit, Anna, Needham, MA Massachusetts 02494, US
Feingold, Jay, Marshall, Wynnewood, PA Pennsylvania 19096, US
(54) **Protinádorová aktivita temsirolimu na papilární ledvinovou rakovinu**
(32) 922759 P
(31) 10.04.2007
(33) US
(74) Společná advokátní kancelář Všetečka Zelený Švorčík Kalenský a partneři, JUDr. Pavel Zelený, advokát, Hálkova 2, Praha 2, 12000

(97) **EP 2463305**
(47) 11.05.2016
(97) 13.06.2012
(51) **A61K 39/00** (2006.01)
C07K 16/28 (2006.01)
(96) 11.01.2007
(96) 11005097.8
(73) ALEXION PHARMACEUTICALS, INC., Cheshire, CT 06410, US
(72) Bowdish, Kathrine S., Del Mar, CA 92014, US
Kretz-Rommel, Anke, San Diego, CA 92116, US
Faas McKnight, Susan, Old Lyme, CT 06371, US
Springhorn, Jeremy P., Guilford, CT 06437, US
Wu, Dayang, Cheshire, CT 06410, US
(54) **Protilátky proti OX-2 / CD200 a jejich použití**
(32) 759085 P, 758426 P, 801991 P
(31) 12.01.2006, 12.01.2006, 18.05.2006
(33) US, US, US
(74) Traplová Hakr Kubát, advokátní a patentová kancelář, Ing. Eduard Hakr, patentový zástupce, Přístavní 24, Praha 7, 17000

(97) **EP 2464459**
(47) 18.05.2016
(97) 17.02.2011
(51) **B05B 3/10** (2006.01)
B05B 15/02 (2006.01)
(96) 02.08.2010
(96) 10740554.0
(73) Dürr Systems GmbH, 74321 Bietigheim-Bissingen, DE
(72) NOLTE, Hans-Jürgen, 74354 Besigheim, DE
HELDT, Robert, F., Oxford MI 48371, US
(54) **Tryska barev pro zvonový talíř rotačního rozprašovače**
(32) 102009037604
(31) 14.08.2009
(33) DE

(86) PCT/EP2010/004714
(87) WO 2011/018169
(74) Čermák a spol., JUDr. Karel Čermák, Elišky Peškové 735/15, Praha 5, 15000

(97) **EP 2470173**
(47) 27.04.2016
(97) 03.03.2011
(51) **A61K 31/337** (2006.01)
A61K 9/20 (2006.01)

(96) 25.08.2010
(96) 10812593.1
(73) Abraxis BioScience, LLC, Los Angeles, CA 90025, US
(72) TAO, Chunlin, Los Angeles CA 90025, US
DESAI, Neil, P., Los Angeles CA 90025, US
SOON-SHIONG, Patrick, Los Angeles CA 90049, US

(54) **Kombinovaná terapie podáváním nanočásticových prostředků obsahujících taxan a inhibitorů signální dráhy hedgehog**
(32) 236813 P
(31) 25.08.2009
(33) US
(86) PCT/US2010/046684
(87) WO 2011/025838
(74) Společná advokátní kancelář Vsetečka Zelený Švorčík Kalenský a partneři, JUDr. Michal Havlík, Hálkova 2, Praha 2, 12000

(97) **EP 2494031**
(47) 20.04.2016
(97) 05.05.2011
(51) **C12N 1/20** (2006.01)
A61K 35/747 (2015.01)
C12R 1/25 (2006.01)

(96) 27.10.2010
(96) 10827080.2
(73) CJ CheilJedang Corporation, Jung-gu Seoul 100-749, KR
(72) KIM, Bong Joon, Incheon 405-706, KR
JUNG, Heon Woong, Seoul 158-076, KR
LEE, Kang Pyo, Seoul 131-141, KR
KIM, Sae Hun, Seoul 135-100, KR
CHUN, Tae Hoon, Seoul 138-882, KR
HWANG, Kwang Woo, Seoul 135-092, KR
WON, TaeJoon, Seoul 121-767, KR

(54) **Nový lactobacillus plantarum a kompozice která jej obsahuje**
(32) 20090102822
(31) 28.10.2009
(33) KR
(86) PCT/KR2010/007431
(87) WO 2011/052996
(74) Společná advokátní kancelář Vsetečka Zelený Švorčík Kalenský a partneři, JUDr. Michal Havlík, advokát a patentový zástupce, Hálkova 2, Praha 2, 12000

(97) **EP 2495365**
(47) 06.04.2016
(97) 05.09.2012
(51) **D21H 23/52** (2006.01)
D21H 27/00 (2006.01)
B65G 57/00 (2006.01)

(96) 10.08.2010
(96) 12170478.7
(73) Kronos AG, 93073 Neutraubling, DE
(72) Dietersberger, Martin, 93073 Neutraubling, DE
Perl, Kurt, 83253 Rimsting, DE

(54) **Zařízení k přípravě prokladů a způsob k paletizaci**
(32) 102009043877
(31) 27.08.2009
(33) DE
(74) Čermák a spol., JUDr. Karel Čermák, Elišky Peškové 735/15, Praha 5, 15000

(97) **EP 2505543**
(47) 18.05.2016
(97) 03.10.2012
(51) **B66D 1/38** (2006.01)
B66D 1/50 (2006.01)
E21B 7/02 (2006.01)

E21B 19/00 (2006.01)
(96) 01.03.2012
(96) 12001409.7
(73) PRAKLA Bohrtechnik GmbH, 31228 Peine, DE
(72) Könnecker, Hans-Otto, 31311 Uetze, DE
(54) **Stavební zařízení**
(32) 202011004613 U
(31) 30.03.2011
(33) DE
(74) Čermák a spol., JUDr. Karel Čermák, Elišky Peškové 735/15, Praha 5, 15000

(97) **EP 2516465**
(47) 18.05.2016
(97) 30.06.2011
(51) **C07K 16/22** (2006.01)
C07K 16/24 (2006.01)
A61P 35/00 (2006.01)
A61P 35/04 (2006.01)
A61K 39/395 (2006.01)

(96) 22.12.2010
(96) 10798239.9
(73) F.Hoffmann-La Roche AG, 4070 Basel, CH
(72) WU, Xiumin, South San Francisco California 94080, US
YU, Lanlan, South San Francisco California 94080, US
LIANG, Wei-Ching, South San Francisco California 94080, US
MENG, Yu-Ju G., South San Francisco California 94080, US
TIEN, Janet, South San Francisco California 94080, US
WU, Yan, South San Francisco California 94080, US
FERRARA, Napoleone, South San Francisco California 94080, US

(54) **Protilátka proti Bv8 a její použití**
(32) 284743 P, 414052 P
(31) 23.12.2009, 16.11.2010
(33) US, US
(86) PCT/US2010/061760
(87) WO 2011/079185
(74) Čermák a spol., JUDr. Karel Čermák, Elišky Peškové 735/15, Praha 5, 15000

(97) **EP 2538520**
(47) 20.04.2016
(97) 26.12.2012
(51) **H02J 7/00** (2006.01)
(96) 20.06.2012
(96) 12004622.2

(73) Metroplan Process Management GmbH, 22089 Hamburg, DE
(72) Mielke Thomas, 22397 Hamburg, DE
(54) **Zařízení pro skladování baterií akumulátoru**
(32) 102011105417
(31) 20.06.2011
(33) DE
(74) TRAPLOVÁ HAKR KUBÁT Advokátní a patentová kancelář, Ing. Eduard Hakr, patentový zástupce, Přístavní 24, Praha 7, 17000

(97) **EP 2541907**
(47) 13.04.2016
(97) 01.09.2011
(51) **H04N 7/015** (2006.01)
H04B 7/04 (2006.01)
H03M 13/25 (2006.01)
H03M 13/09 (2006.01)

H04H 20/22 (2008.01)
H04H 60/07 (2008.01)
H04L 5/00 (2006.01)
H04L 1/00 (2006.01)
(96) 23.02.2011
(96) 11747638.2

(73) LG Electronics Inc., Yeongdeungpo-gu, Seoul 07336, KR
(72) KO, Woo Suk, Seoul 137-724, KR
MOON, Sang Chul, Seoul 137-724, KR
HONG, Ho Taek, Seoul 137-724, KR

(54) **Vysílač/přijímač přenosových signálů a vysílání/přijem přenosových signálů**
(32) 307350 P
(31) 23.02.2010
(33) US

(86) PCT/KR2011/001185
(87) WO 2011/105748
(74) KOREJZOVÁ & SPOL., v.o.s., JUDr. Petra Korejzová, Korunní 810/104 E, Praha 10, 10100

(97) **EP 2546856**
(47) 11.05.2016
(97) 16.01.2013
(51) **H01H 85/02** (2006.01)
H01H 85/30 (2006.01)
(96) 12.07.2011
(96) 11005678.5
(73) Jean Müller GmbH Elektrotechnische Fabrik, 65343 Eltville, DE
(72) Wolf, Torsten, 65366 Geisenheim, DE
(54) **Lišta pro pojistky typu NNVV**
(74) Traplová Hakr Kubát, advokátní a patentová kancelář, Ing. Eduard Hakr, patentový zástupce, Přístavní 24, Praha 7, 17000

(97) **EP 2552438**
(47) 11.05.2016
(97) 29.09.2011
(51) **A61K 31/337** (2006.01)
A61K 47/42 (2006.01)
A61K 9/14 (2006.01)
A61P 35/04 (2006.01)
(96) 25.03.2011
(96) 11760333.2
(73) Abraxis BioScience, LLC, Los Angeles, CA 90025, US
(72) YEO, Winnie, Hong Kong SAR, CN
WONG, Nathalie, Hong Kong SAR, CN
(54) **Způsoby léčení hepatocelulárního karcinomu**
(32) 318153 P
(31) 26.03.2010
(33) US
(86) PCT/US2011/030037
(87) WO 2011/119988
(74) Společná advokátní kancelář Všetečka Zelený Švorčík Kalenský a partneři, JUDr. Michal Havlík, advokát a patentový zástupce, Hálkova 2, Praha 2, 12000

(97) **EP 2556900**
(47) 04.05.2016
(97) 13.02.2013
(51) **B08B 3/00** (2006.01)
B08B 15/02 (2006.01)
B25J 21/02 (2006.01)
E05D 15/26 (2006.01)
(96) 24.07.2012
(96) 12005374.9
(73) Sporer PCS GmbH parts cleaning solutions, 08606 Mühlental, DE
(72) Sporer, Robert, 08606 Zaulsdorf, DE
(54) **Zařízení mycí kabiny pro mytí obrobků nebo podobně**
(32) 102011109957
(31) 11.08.2011
(33) DE
(74) Čermák a spol., JUDr. Karel Čermák, Elišky Peškové 735/15, Praha 5, 15000

(97) **EP 2557252**
(47) 20.04.2016
(97) 13.02.2013
(51) **E04G 1/14** (2006.01)
E04G 1/15 (2006.01)
(96) 08.08.2011
(96) 11006517.4
(73) Peri GmbH, 89264 Weissenhorn, DE
(72) Gérelli, Stéphane, 73000 Chambery, FR
(54) **Montážní podlážka a způsob bezpečné stavby nosného lešení**
(74) Čermák a spol., JUDr. Karel Čermák, Elišky Peškové 735/15, Praha 5, 15000

(97) **EP 2570176**
(47) 04.05.2016
(97) 20.03.2013
(51) **B01D 53/52** (2006.01)
B01D 53/58 (2006.01)

B01D 53/68 (2006.01)
G01N 30/02 (2006.01)
(96) 29.08.2008
(96) 12193089.5
(73) SpectraSensors, Inc., Rancho Cucamonga, CA 91730, US
(72) Baum, Marc, M., Arcadia, CA California CA 91007, US
Moss, John, Los Angeles, CA California CA 90042, US
Feitisch, Alfred, Los Gatos, CA California CA 95032, US
Zhou, Xin, HaiDian District Beijing, 100083, CN
Liu, Xiang, Rancho Cucamonga, CA 91730, US
Kwan, Alex, Rancho Cucamonga, CA California CA 91730, US
(54) **Skrápěcí zařízení pro reaktivní plyny**
(32) 968846 P
(31) 29.08.2007
(33) US
(74) KOREJZOVÁ & SPOL., v.o.s., JUDr. Petra Korejzová, Korunní 810/104 E, Praha 10, 10100

(97) **EP 2581184**
(47) 04.05.2016
(97) 17.04.2013
(51) **B26D 3/18** (2006.01)
B26D 3/26 (2006.01)
A47J 43/07 (2006.01)
B26D 1/30 (2006.01)
B26D 5/10 (2006.01)
B26D 7/06 (2006.01)
(96) 04.05.2012
(96) 12008118.7
(73) Genius GmbH, 65549 Limburg, DE
(72) Repac, Cedomir, 65611 Brechen, DE
(54) **Potravinářské drtící zařízení**
(32) 202011050041 U
(31) 05.05.2011
(33) DE
(74) KOREJZOVÁ & SPOL., v.o.s., JUDr. Petra Korejzová, Korunní 810/104 E, Praha 10, 10100

(97) **EP 2585391**
(47) 25.05.2016
(97) 29.12.2011
(51) **B65G 47/82** (2006.01)
C03B 9/453 (2006.01)
(96) 25.03.2011
(96) 11711778.8
(73) Heye International GmbH, 31683 Obernkirchen, DE
(72) FELGENHAUER, Benedikt, 32049 Herford, DE
HÜBNER, Matthias, 31655 Stadthagen, DE
(54) **Zařízení k přesouvání skleněných předmětů na přepravní pás**
(32) 102010025168
(31) 25.06.2010
(33) DE
(86) PCT/EP2011/001496
(87) WO 2011/160739
(74) Společná advokátní kancelář Všetečka Zelený Švorčík Kalenský a partneři, JUDr. Michal Havlík, advokát a patentový zástupce, Hálkova 2, Praha 2, 12000

(97) **EP 2591114**
(47) 08.06.2016
(97) 12.01.2012
(51) **C12N 15/86** (2006.01)
A61K 39/00 (2006.01)
(96) 06.07.2011
(96) 11736497.6
(73) GlaxoSmithKline Biologicals SA, 1330 Rixensart, BE
(72) GEALL, Andrew, Emeryville, CA 94662-8097, US
(54) **Imunizace velkých savců nízkými dávkami RNA**
(32) 361794 P
(31) 06.07.2010
(33) US
(86) PCT/US2011/043096
(87) WO 2012/006369
(74) KOREJZOVÁ & SPOL., v.o.s., JUDr. Petra Korejzová, Korunní 810/104 E, Praha 10, 10100

(97) **EP 2604554**
(47) 27.04.2016
(97) 19.06.2013
(51) **B65G 47/58** (2006.01)
B65G 47/72 (2006.01)
B65G 65/48 (2006.01)
(96) 14.12.2012
(96) 12197232.7
(73) Simatek Bulk Systems A/S, 4270 Hong, DK
(72) Larsen, Torben Drost, 4281 Gørlev, DK
(54) **Bubnový dávkovač**
(32) 201170716
(31) 16.12.2011
(33) DK
(74) Traplová Hakr Kubát, advokátní a patentová kancelář, Ing. Eduard Hakr, patentový zástupce, Přístavní 24, Praha 7, 17000

(97) **EP 2613062**
(47) 20.04.2016
(97) 10.07.2013
(51) **F16B 21/18** (2006.01)
F16B 21/20 (2006.01)
F16B 37/02 (2006.01)
F16B 37/08 (2006.01)
F16B 21/07 (2006.01)
(96) 08.01.2013
(96) 13150553.9
(73) Newfrey LLC, New Britain, 06053, CT, US
(72) Benedetti, Steven M., Sterling Heights, MI Michigan 48313, US
(54) **Upevňovač krytí a izolace**
(32) 201261584511 P, 201313735153
(31) 09.01.2012, 07.01.2013
(33) US, US
(74) Společná advokátní kancelář Všetečka Zelený Švorčík Kalenský a partneři, JUDr. Otakar Švorčík, advokát, Hálkova 2, Praha 2, 12000

(97) **EP 2643461**
(47) 15.06.2016
(97) 14.03.2013
(51) **C12N 15/11** (2006.01)
C12Q 1/70 (2006.01)
(96) 01.08.2012
(96) 12829723.1
(73) Grifols Therapeutics Inc., Research Triangle Park, NC 27709, US
(72) BURDE, Stefan, Cary, NC 27519, US
BUNO, Brett, Durham, NC 27707, US
WRONSKA, Danuta, Raleigh, NC 27613, US
(54) **Způsob, kompozice a diagnostické soupravy pro stanovení viru hepatitidy A**
(32) 201161531818 P
(31) 07.09.2011
(33) US
(86) PCT/US2012/049099
(87) WO 2013/036332
(74) KANIA*SEDLÁK*SMOLA Patentová a známková kancelář, Mgr. Martina Dvořáková, Mendlovo nám. 1a, Brno, 60300

(97) **EP 2676820**
(47) 18.05.2016
(97) 25.12.2013
(51) **B60D 1/06** (2006.01)
B60D 1/62 (2006.01)
(96) 17.06.2013
(96) 13172300.9
(73) Scambia Holdings Cyprus Limited, 3106 Limassol, CY
(72) Kadnikov, Aleksej, 71229 Leonberg, DE
Rimmelspacher, Bernhard, 76287 Rheinstetten, DE
Gentner, Wolfgang, 71711 Steinheim, DE
(54) **Tažné zařízení**
(32) 102012105316
(31) 19.06.2012
(33) DE
(74) Čermák a spol., JUDr. Karel Čermák, Elišky Peškové 735/15, Praha 5, 15000

(97) **EP 2678332**
(47) 18.05.2016
(97) 30.08.2012
(51) **C07D 403/04** (2006.01)
C07D 401/04 (2006.01)
A61K 31/506 (2006.01)
A61P 1/00 (2006.01)
C07D 413/14 (2006.01)
C07D 413/04 (2006.01)
C07D 417/04 (2006.01)
(96) 24.02.2012
(96) 12750114.6
(73) Yuhan Corporation, Seoul 156-754, KR
(72) JUNG, Eun-Jung, Seoul 151-848, KR
AHN, Kyoung-Kyu, Suwon-si Gyeonggi-Do 443-470, KR
LEE, Tai-Au, Seoul 130-080, KR
LEE, Hyun-Joo, Seoul 138-200, KR
KIM, Dong-Hoon, Suwon-si Gyeonggi-do 441-470, KR
KIM, Tae-Kyun, Yongin-si Gyeonggi-do 448-160, KR
YOON, Young-Ae, Seoul 150-959, KR
SIM, Jae-Young, Yongin-si Gyeonggi-do 446-749, KR
CHA, Myung-Hun, Hwaseong-si Gyeonggi-do 445-170, KR
(54) **Deriváty diaminopyrimidinu a způsoby jejich přípravy**
(32) 20110016981
(31) 25.02.2011
(33) KR
(86) PCT/KR2012/001427
(87) WO 2012/115480
(74) Čermák a spol., JUDr. Karel Čermák, Elišky Peškové 735/15, Praha 5, 15000

(97) **EP 2684890**
(47) 20.04.2016
(97) 15.01.2014
(51) **C07K 14/33** (2006.01)
C12P 21/02 (2006.01)
C12N 15/62 (2006.01)
C12N 9/50 (2006.01)
C12N 15/70 (2006.01)
C12N 15/866 (2006.01)
C12P 21/06 (2006.01)
(96) 24.01.2011
(96) 13188050.2
(73) ALLERGAN, INC., Irvine, CA 92612, US
(72) Ghanshani, Sanjiv, Irvine, CA 92603, US
Le, Linh Q., Tustin, CA 92782, US
Liu, Yi, Irvine, CA 92612, US
Steward, Lance E., Irvine, CA 92614, US
(54) **Způsob nitrobumenné konverze proteinů s jedním řetězcem na jejich formu s dvěma řetězci**
(32) 286963 P
(31) 25.01.2010
(33) US
(74) Společná advokátní kancelář Všetečka Zelený Švorčík Kalenský a partneři, JUDr. Michal Havlík, advokát a patentový zástupce, Hálkova 2, Praha 2, 12000

(97) **EP 2691416**
(47) 18.05.2016
(97) 04.10.2012
(51) **C07K 16/00** (2006.01)
C07K 16/24 (2006.01)
C07K 16/28 (2006.01)
C07K 16/32 (2006.01)
C07K 16/46 (2006.01)
(96) 28.03.2012
(96) 12716818.5
(73) SANOFI, 75008 Paris, FR
(72) BAURIN, Nicolas, 75008 Paris, FR
BEIL, Christian, 65926 Frankfurt am Main, DE
CORVEY, Carsten, 65926 Frankfurt am Main, DE
LANGE, Christian, 65926 Frankfurt am Main, DE
LI, Danxi, Bridgewater, NJ 08807, US
MIKOL, Vincent, 75008 Paris, FR
STEINMETZ, Anke, 75008 Paris, FR
RAO, Ercole, 65926 Frankfurt am Main, DE

(54) **Vazebné proteiny podobné protilátkám s duálními variabilními oblastmi s překříženou orientací vazebných oblastí**
(32) 201161468276 P, 1160311
(31) 28.03.2011, 14.11.2011
(33) US, FR
(86) PCT/US2012/030948
(87) WO 2012/135345
(74) Traplová Hakr Kubát, advokátní a patentová kancelář, Ing Jan Kubát, Přístavní 24, Praha 7, 17000

(97) **EP 2691574**
(47) 18.05.2016
(97) 04.10.2012
(51) **E01B 27/13** (2006.01)
(96) 01.03.2012
(96) 12707484.7
(73) Plasser & Theurer Export von Bahnbaumaschinen Gesellschaft m.b.H., 1010 Wien, AT
(72) THEURER, Josef, A-1010 Wien, AT
WÖRGÖTTER, Herbert, A-4210 Gallneukirchen, AT
(54) **Podbíjecí špičák**
(32) 4312011
(31) 28.03.2011
(33) AT
(86) PCT/EP2012/000888
(87) WO 2012/130368
(74) Traplová Hakr Kubát, advokátní a patentová kancelář, Ing. Eduard Hakr, patentový zástupce, Přístavní 24, Praha 7, 17000

(97) **EP 2692124**
(47) 27.07.2016
(97) 04.10.2012
(51) **H04N 1/00** (2006.01)
H04N 1/401 (2006.01)
(96) 28.03.2012
(96) 12713063.1
(73) Fritz Egger GmbH & Co. OG, 6380 St. Johann in Tirol, AT
(72) DODDS, Royce, 59494 Soest, DE
BAAIJENS, Gertjan, 59494 Soest, DE
(54) **Způsob výroby dekoračního papíru a dekorační papír**
(32) 102011015603
(31) 30.03.2011
(33) DE
(86) PCT/EP2012/055506
(87) WO 2012/130877
(74) Čermák a spol., JUDr. Karel Čermák, Elišky Peškové 735/15, Praha 5, 15000

(97) **EP 2694346**
(47) 18.05.2016
(97) 11.10.2012
(51) **B61D 15/00** (2006.01)
E01B 29/46 (2006.01)
(96) 10.03.2012
(96) 12709527.1
(73) Robel Bahnbaumaschinen GmbH, 83395 Freilassing, DE
(72) HECHENBERGER, Peter, A-6382 Kirchdorf, AT
(54) **Vozidlo údržby**
(32) 202011004799 U
(31) 02.04.2011
(33) DE
(86) PCT/EP2012/001085
(87) WO 2012/136301
(74) Traplová Hakr Kubát, advokátní a patentová kancelář, Ing. Eduard Hakr, patentový zástupce, Přístavní 24, Praha 7, 17000

(97) **EP 2699765**
(47) 18.05.2016
(97) 24.01.2013
(51) **F01D 25/24** (2006.01)
F01D 25/28 (2006.01)
F01D 25/30 (2006.01)
(96) 14.06.2012
(96) 12729476.7
(73) Siemens Aktiengesellschaft, 80333 München, DE
(72) GAIDA, Andre, 46236 Bottrop, DE

KONYA, Zsolt, H-1183 Budapest, HU
KUHN, Martin, 41468 Neuss, DE
SPERLA, Frank, 46045 Oberhausen, DE

(54) **Těleso parní turbíny**
(32) 11174163
(31) 15.07.2011
(33) EP
(86) PCT/EP2012/061264
(87) WO 2013/010727
(74) Čermák a spol., JUDr. Karel Čermák, Elišky Peškové 735/15, Praha 5, 15000

(97) **EP 2700662**
(47) 01.06.2016
(97) 26.02.2014
(51) **C08F 14/06** (2006.01)
C08F 285/00 (2006.01)
C08F 292/00 (2006.01)
(96) 16.09.2009
(96) 13189808.2
(73) Instytut Chemii Przemysłowej im. Prof. Ignacego Moscickiego, 01-793 Warszawa, PL
(72) Obłoj-Muzaj, Maria, 02-777 Warszawa, PL
Abramowicz, Agnieszka, 03-291 Warszawa, PL
Rucinski, Jakub, 03-352 Warszawa, PL
(54) **Způsob suspenzní polymerace vinylchloridu v přítomnosti nanoplmidla**
(32) 38896009
(31) 03.09.2009
(33) PL
(74) Společná advokátní kancelář Vsetečka Zelený Švorčík Kalenský a partneři, JUDr. Otakar Švorčík, advokát, Hálkova 2, Praha 2, 12000

(97) **EP 2710043**
(47) 11.05.2016
(97) 29.11.2012
(51) **C08B 37/00** (2006.01)
A61K 31/737 (2006.01)
(96) 20.05.2011
(96) 11720309.1
(73) Gnosis S.p.A., 20033 Desio (MB), IT
(72) VALOTI, Ermanno, I-20133 Milano, IT
MIRAGLIA, Niccolò, I-20033 Desio (MB), IT
BIANCHI, Davide, I-20033 Desio (MB), IT
VALETTI, Marco, I-20033 Desio (MB), IT
BAZZA, Paola, I-20033 Desio (MB), IT
(54) **Chondroitin sulfát podobný žraločímu chondroitin sulfátu a proces jeho přípravy**
(86) PCT/EP2011/058297
(87) WO 2012/159655
(74) Společná advokátní kancelář Vsetečka Zelený Švorčík Kalenský a partneři, JUDr. Otakar Švorčík, advokát, Hálkova 2, Praha 2, 12000

(97) **EP 2712895**
(47) 18.05.2016
(97) 02.04.2014
(51) **C09C 1/02** (2006.01)
D21H 17/00 (2006.01)
D21H 17/63 (2006.01)
D21H 19/38 (2006.01)
C08K 3/26 (2006.01)
(96) 26.09.2012
(96) 12186131.4
(73) Omya International AG, 4665 Oftringen, CH
(72) Rentsch, Samuel, 4663 Aarburg, CH
Buri, Matthias, 4852 Rothrist, CH
Gane, Patrick A.C., 4852 Rothrist, CH
(54) **Reologicky stabilní vodné suspenze minerálního materiálu zahrnující organické polymery se sníženým obsahem těkavých látek (VOC)**
(74) Rott, Růžička & Guttman Patentové, známkové a advokátní kanceláře, Ing. Jana Fuchsová, Vinohradská 37, Praha 2, 12000

(97) **EP 2737513**
(47) 23.03.2016
(97) 07.02.2013
(51) **H01H 57/00** (2006.01)

(96) 20.06.2012
(96) 12735198.9
(73) Ellenberger & Poensgen GmbH, 90514 Altdorf, DE
CeramTec GmbH, 73207 Plochingen, DE
(72) NAUMANN, Michael, 90537 Feucht, DE
BINDIG, Reiner, 95463 Bindlach, DE
KELNBERGER, Alfons, 96047 Bamberg, DE
SCHREINER, Hans-Jürgen, 91217 Hersbruck, DE
STINGL, Peter, 91207 Lauf, DE
MECKLER, Peter, 91224 Hohenstadt/Pommelsbrunn, DE
BIRNER, Markus, 90513 Zirndorf, DE
(54) **Elektromagnetické relé**
(32) 102011108949
(31) 29.07.2011
(33) DE
(86) PCT/EP2012/002586
(87) WO 2013/017182
(74) Čermák a spol., JUDr. Karel Čermák, Elišky Peškové 735/15, Praha 5, 15000

(97) **EP 2739958**
(47) 20.01.2016
(97) 14.02.2013
(51) **H01J 37/244** (2006.01)
H01J 37/26 (2006.01)
G01T 1/20 (2006.01)
(96) 03.08.2012
(96) 12821551.4
(73) Pulsetor, LLC, Ringoes, NJ 08551-1501, US
(72) BARBI, Nicholas C., Yardley, Pennsylvania 19067, US
MOTT, Richard B., Ringoes, New Jersey 08551-1501, US
(54) **Elektronový detektor, zahrnující jednu nebo více těsně spojených kombinací scintilátoru a fotonásobičky, a elektronový mikroskop**
(32) 201161515360 P
(31) 05.08.2011
(33) US
(86) PCT/US2012/049462
(87) WO 2013/022735
(74) KOREJZOVÁ & SPOL., v.o.s., JUDr. Petra Korejzová, Korunní 810/104 E, Praha 10, 10100

(97) **EP 2739976**
(47) 06.07.2016
(97) 27.06.2013
(51) **G01N 33/564** (2006.01)
G01N 33/50 (2006.01)
G01N 33/80 (2006.01)
(96) 22.11.2012
(96) 12816122.1
(73) Grifols, S.A., 08022 Barcelona, ES
(72) ZERVOS, Clark, Raleigh, North Carolina 27613, US
HOTTA, Joann, Raleigh, North Carolina 27609, US
(54) **Identifikace atypických protilátek v lidské krvi nebo krevních produktech**
(32) 201161578290 P
(31) 21.12.2011
(33) US
(86) PCT/IB2012/056629
(87) WO 2013/093671
(74) KANIA*SEDLÁK*SMOLA Patentová a známková kancelář, Mgr. Martina Dvořáková, Mendlovo nám. 1a, Brno, 60300

(97) **EP 2755670**
(47) 11.05.2016
(97) 21.03.2013
(51) **A61K 36/28** (2006.01)
A61P 17/02 (2006.01)
A61P 31/02 (2006.01)
(96) 13.09.2012
(96) 12770001.1
(73) Indena S.p.A., 20139 Milano, IT
(72) BOMBARDELLI, Ezio, I-27027 Gropello Cairoli, IT
(54) **Prostředky pro léčení periferních vředů různého původu**
(32) MI20111671
(31) 16.09.2011
(33) IT

(86) PCT/EP2012/067893
(87) WO 2013/037859
(74) KOREJZOVÁ & SPOL., v.o.s., JUDr. Petra Korejzová, Korunní 810/104 E, Praha 10, 10100

(97) **EP 2756875**
(47) 13.04.2016
(97) 23.07.2014
(51) **A63F 13/00** (2014.01)
A61L 9/014 (2006.01)
B01D 45/10 (2006.01)
B01D 46/00 (2006.01)
B01D 47/02 (2006.01)
(96) 12.11.2009
(96) 14164577.0
(73) Novomatic AG, 2352 Gumpoldskirchen, AT
DEXWET USA LLC, Atlanta GA 30361, US
(72) Bichl, Christoph, 2352 Gumpoldskirchen, AT
Winkler, Heinz, 2352 Gumpoldskirchen, AT
Homer, Alois, 2352 Gumpoldskirchen, AT
Peteln, Erich, 2602 Blumau-Neurisshof, AT
Vojta, Maximilian, 2602 Blumau-Neurisshof, AT
(54) **Čistič vzduchu pro odstranění vzduch znečišťujících látek z proudu vzduchu**
(74) ŽOVICOVÁ & ŽOVIC IP s.r.o., Záhradnícka 36, 821 08 Bratislava
ŽOVICOVÁ & ŽOVIC IP s.r.o., Záhradnícka 36, 821 08 Bratislava

(97) **EP 2758599**
(47) 04.05.2016
(97) 07.01.2010
(51) **E01B 19/00** (2006.01)
E01B 21/00 (2006.01)
E01C 9/04 (2006.01)
(96) 01.07.2009
(96) 09772160.9
(73) Edilon Sedra GmbH, 65201 Wiesbaden, DE
(72) RENNERT, Christian, 74821 Mosbach, DE
FROTTIER, Jean-Pierre, 65193 Wiesbaden, DE
(54) **Zařízení pro tlumení hluku pro tramvajové kolejnice**
(32) 202008008645 U
(31) 01.07.2008
(33) DE
(86) PCT/EP2009/004749
(87) WO 2010/000460
(74) KANIA*SEDLÁK*SMOLA Patentová kancelář, Ing. Veronika Zemanová, Mendlovo náměstí 1a, Brno, 60300

(97) **EP 2764128**
(47) 06.04.2016
(97) 11.04.2013
(51) **C21D 8/12** (2006.01)
(96) 03.10.2012
(96) 12791283.0
(73) Centro Sviluppo Materiali S.p.A., 00128 Roma, IT
(72) FORTUNATI, Stefano, 00128 Roma, IT
CICALI' Stefano, 00128 Roma, IT
ABBRUZZESE, Giuseppe, 00128 Roma, IT
(54) **Proces výroby magnetických plechů s orientovanou strukturou s vysokou mírou válcování za studena**
(32) RM20110528
(31) 05.10.2011
(33) IT
(86) PCT/IT2012/000305
(87) WO 2013/051042
(74) KOREJZOVÁ & SPOL., v.o.s., JUDr. Petra Korejzová, Korunní 810/104 E, Praha 10, 10100

(97) **EP 2766354**
(47) 18.05.2016
(97) 18.04.2013
(51) **C07D 401/14** (2006.01)
C07D 403/04 (2006.01)
C07D 413/04 (2006.01)
A61K 31/4184 (2006.01)
A61K 31/4188 (2006.01)
A61P 35/00 (2006.01)

- (96) **C07D 471/04** (2006.01)
(96) 09.10.2012
(96) 12783247.5
(73) Orion Corporation, 02200 Espoo, FI
(72) MUKHERJEE, Subhendu, Hooghly 712201, IN
LINNANEN, Tero, FI-04300 Tuusula, FI
WOHLFAHRT, Gerd, FI-00210 Helsinki, FI
NANDURI, Srinivas, Miyapur Hyderabad 500049, IN
UJJINAMATADA, Ravi, Bangalore Karnataka 560102, IN
RAJAGOPALAN, Srinivasan, Bangalore 560068, IN
(54) **Inhibitory protein kinázy**
(32) KO13062011
(31) 10.10.2011
(33) IN
(86) PCT/FI2012/000040
(87) WO 2013/053983
(74) Společná advokátní kancelář Všetečka Zelený Švorčík Kalenský a partneři, JUDr. Petr Kalenský, Hálkova 2, Praha 2, 12000
-
- (97) **EP 2771302**
(47) 25.05.2016
(97) 02.05.2013
(51) **C04B 7/48** (2006.01)
F23G 5/04 (2006.01)
F23G 5/46 (2006.01)
F26B 23/02 (2006.01)
F23G 7/00 (2006.01)
(96) 18.10.2012
(96) 12791242.6
(73) Holcim Technology Ltd., 8645 Rapperswil-Jona, CH
(72) GASSER, Urs, CH-5235 Rüfenach, CH
(54) **Způsobu a zařízení na zpracování odpadních látek obsahujících mokré organické složky**
(32) 15662011
(31) 25.10.2011
(33) AT
(86) PCT/IB2012/002087
(87) WO 2013/061127
(74) Kania, Sedlák, Smola, Ing. Jiří Malůšek, Mendlovo nám. 1a, Brno, 60300
-
- (97) **EP 2781272**
(47) 25.05.2016
(97) 24.09.2014
(51) **B08B 9/08** (2006.01)
B08B 9/22 (2006.01)
B08B 9/30 (2006.01)
(96) 21.03.2014
(96) 14161012.1
(73) Kronos AG, 93073 Neutraubling, DE
(72) Kutschke, David, 93073 Neutraubling, DE
(54) **Způsob a zařízení na čištění nádob**
(32) 102013102916
(31) 21.03.2013
(33) DE
(74) Společná advokátní kancelář Všetečka Zelený Švorčík Kalenský a partneři, JUDr. Michal Havlík, advokát, Hálkova 2, Praha 2, 12000
-
- (97) **EP 2787869**
(47) 02.03.2016
(97) 13.06.2013
(51) **A47J 31/54** (2006.01)
(96) 06.12.2012
(96) 12813522.5
(73) REDOX S.R.L., 42124 Reggio Emilia, IT
(72) BONI, Angelo, 42124 Reggio Emilia, IT
MAZZALI, Marco, 42020 Rio Saliceto (Reggio Emilia), IT
(54) **Stroj na výrobu kávy šetřící energii**
(32) RE20110109
(31) 07.12.2011
(33) IT
(86) PCT/IB2012/057018
(87) WO 2013/084180
(74) PATENTSERVIS Praha a.s., Na Podkovce 281/10, Praha 4, 14700
-
- (97) **EP 2792808**
(47) 27.04.2016
- (97) 22.10.2014
(51) **E04D 1/34** (2006.01)
(96) 31.07.2013
(96) 13178772.3
(73) Eternit AG, 69126 Heidelberg, DE
(72) Häckl, Albert, 86633 Neuburg, DE
Hartmann, Florian, 70597 Stuttgart, DE
Hühnerkopf, Uwe, 69214 Eppelheim, DE
Stumpe, Sven, 69124 Heidelberg, DE
(54) **Systém pro vytvoření střešní krytiny nebo obkladu stěn, střešní krytina nebo obklad stěn, způsob umístění a výroby střešní krytiny nebo obkladu stěn**
(32) 102013006616
(31) 17.04.2013
(33) DE
(74) Traplová Hakr Kubát, advokátní a patentová kancelář, Ing. Eduard Hakr, patentový zástupce, Přístavní 24, Praha 7, 17000
-
- (97) **EP 2794146**
(47) 27.04.2016
(97) 27.06.2013
(51) **B21F 23/00** (2006.01)
B21D 43/00 (2006.01)
B23Q 7/00 (2006.01)
(96) 20.12.2012
(96) 12820889.9
(73) M.E.P. Macchine Elettroniche Piegatrici S.p.A., 33010 Reana del Rojale, IT
(72) DEL FABRO, Giorgio, I-33100 Udine, IT
(54) **Zařízení k podávání kovových výrobků do pracovního stroje a odpovídající způsob**
(32) UD20110210
(31) 23.12.2011
(33) IT
(86) PCT/IB2012/002756
(87) WO 2013/093599
(74) Kania, Sedlák, Smola, Ing. Jiří Malůšek, Mendlovo nám. 1a, Brno, 60300
-
- (97) **EP 2794449**
(47) 09.03.2016
(97) 27.06.2013
(51) **B66B 5/02** (2006.01)
B66B 5/00 (2006.01)
B66B 5/06 (2006.01)
(96) 10.12.2012
(96) 12798731.1
(73) Inventio AG, 6052 Hergiswil, CH
(72) SONNENMOSER, Astrid, CH-6280 Hochdorf, CH
KOCHER, Hans, CH-6044 Udligenswil, CH
ESCHER, Jean-Philippe, CH-8800 Thalwil, CH
(54) **Bezpečnostní zařízení pro výtah s několika kabinami**
(32) 11195470
(31) 23.12.2011
(33) EP
(86) PCT/EP2012/074941
(87) WO 2013/092274
(74) Čermák a spol., JUDr. Karel Čermák, Elišky Peškové 735/15, Praha 5, 15000
-
- (97) **EP 2796283**
(47) 23.03.2016
(97) 29.10.2014
(51) **B32B 5/02** (2006.01)
B60R 13/02 (2006.01)
D03D 25/00 (2006.01)
(96) 26.04.2013
(96) 13382157.9
(73) Grupo Antolin Ingeniería, S.A., 09007 Burgos, ES
(72) Antolin Fernandez, Adelaida, 09007 BURGOS, ES
Jorro De Inza, Alejandro, 09007 BURGOS, ES
Pérez Rabasa, Pablo, 09007 BURGOS, ES
(54) **Kryt pro automobil a způsob jeho výroby**
(74) PATENTSERVIS Praha a.s., Na Podkovce 281/10, Praha 4, 14700
-
- (97) **EP 2796457**
(47) 18.05.2016

- (97) 29.10.2014
(51) **C07D 405/06** (2006.01)
A61K 31/4025 (2006.01)
A61P 35/00 (2006.01)
(96) 24.11.2010
(96) 14164650.5
(73) Genzyme Corporation, Cambridge, MA 02142, US
(72) Liu, Hanlan, Lexington, MA 02420, US
Willis, Chris, Southborough, MA 01772, US
Bhardwaj, Renu, Ashland, MA 01721, US
Copeland, Diane, P., Billerica, MA 01862, US
Harianawala, Abizer, Acton, MA 01720, US
Skell, Jeffrey, Westborough, MA 01581, US
Marshall, John, Hopedale, MA 01747, US
Kochling, Jianmei, Wellesley, MA 02482, US
Palace, Gerard, Framingham, MA 01701, US
Peterschmitt, Judith, Watertown, MA 02472, US
Siegel, Craig, Woburn, MA 01801, US
Cheng, Seng, Natick, MA 01760, US
(54) **GENZ 112638 pro léčení Gaucherovy nebo Fabryho choroby v kombináční terapii**
(32) 264748 P
(31) 27.11.2009
(33) US
(74) Traplová Hakr Kubát, advokátní a patentová kancelář, Ing. Eduard Hakr, patentový zástupce, Přístavní 24, Praha 7, 17000
-
- (97) **EP 2797423**
(47) 20.04.2016
(97) 23.05.2013
(51) **A23D 7/00** (2006.01)
A23D 7/02 (2006.01)
A61K 8/06 (2006.01)
(96) 15.11.2012
(96) 12791427.3
(73) Starck's Food GmbH & Co. KG, 22089 Hamburg, DE
(72) STARCK, Jürgen, 21509 Glinde, DE
(54) **Veganská emulze**
(32) 102011118500
(31) 15.11.2011
(33) DE
(86) PCT/EP2012/004740
(87) WO 2013/072056
(74) ŽOVICOVÁ & ZOVIC IP, s.r.o., Záhradnícka 36, 821 08 Bratislava
-
- (97) **EP 2804702**
(47) 13.04.2016
(97) 25.07.2013
(51) **B08B 3/02** (2006.01)
B32B 38/16 (2006.01)
B05C 1/08 (2006.01)
B05C 11/00 (2006.01)
B32B 37/12 (2006.01)
(96) 17.01.2013
(96) 13707048.8
(73) Nordmeccanica SpA, 29122 Piacenza, IT
(72) CERCIELLO, Antonio, I-29121 Piacenza, IT
(54) **Jednotka pro rozprostírání adhesiva navržená se zařízením pro čištění válce**
(32) PC20120001
(31) 19.01.2012
(33) IT
(86) PCT/IB2013/050427
(87) WO 2013/108205
(74) Společná advokátní kancelář Vsetečka Zelený Švorčík Kalenský a partneři, JUDr. Michal Havlík, advokát, Hájkova 2, Praha 2, 12000
-
- (97) **EP 2811492**
(47) 25.05.2016
(97) 10.12.2014
(51) **H01T 1/12** (2006.01)
H01C 7/12 (2006.01)
H01T 1/14 (2006.01)
H01H 37/76 (2006.01)
(96) 22.04.2014
(96) 14165431.9
-
- (73) ZOTUP S.r.l., 24124 Bergamo, IT
(72) Bertacchi, Sergio, 24124 Bergamo, IT
D'Ippolito, Gianfranco, 24124 Bergamo, IT
(54) **Přepěťová ochrana opatřená zařízením signalizujícím jeho degradaci**
(32) MI20130915
(31) 04.06.2013
(33) IT
(74) Kania, Sedlák, Smola, Ing. Jiří Malůšek, Mendlovo nám. 1a, Brno, 60300
-
- (97) **EP 2812491**
(47) 25.05.2016
(97) 15.08.2013
(51) **E01F 5/00** (2006.01)
(96) 31.01.2013
(96) 13746873.2
(73) Contech Engineered Solutions LLC, West Chester, OH 45069, US
(72) ASTON, Scott, D., West Chester, OH 45069, US
CARFAGNO, Michael, G., West Chester, OH 45069, US
CREAMER, Philip, A., West Chester, OH 45069, US
(54) **Betonový mostní systém**
(32) 201261595404 P, 201261598672 P, 201261714323 P
(31) 06.02.2012, 14.02.2012, 16.10.2012
(33) US, US, US
(86) PCT/US2013/023999
(87) WO 2013/119448
(74) ŽOVICOVÁ & ZOVIC IP, s.r.o., Záhradnícka 36, 821 08 Bratislava
-
- (97) **EP 2814463**
(47) 18.05.2016
(97) 22.08.2013
(51) **A61K 9/107** (2006.01)
A61K 47/32 (2006.01)
A61K 47/36 (2006.01)
A61K 47/38 (2006.01)
(96) 07.02.2013
(96) 13705675.0
(73) Bausch & Lomb Incorporated, Rochester, NY 14609, US
(72) DAVIO, Stephen, R., Fairport, NY 14450, US
SARKAR, Paramita, Webster, NY 14580, US
MARLOWE, Zora, T., Rochester, NY 14616, US
GLASS, Brian, Henrietta, NY 14686, US
KLEIBER, Tammy, J., Rochester, NY 14616, US
(54) **Oftalmické farmaceutické kompozice a způsoby jejich výroby a jejich použití**
(32) 201261597879 P, 201313739018
(31) 13.02.2012, 11.01.2013
(33) US, US
(86) PCT/US2013/025013
(87) WO 2013/122801
(74) Čermák a spol., JUDr. Karel Čermák, Elišky Peškové 735/15, Praha 5, 15000
-
- (97) **EP 2814743**
(47) 20.04.2016
(97) 22.08.2013
(51) **B42F 7/14** (2006.01)
B62B 3/10 (2006.01)
B62B 3/14 (2006.01)
B65D 5/42 (2006.01)
B65D 5/49 (2006.01)
B62B 3/00 (2006.01)
B65D 5/468 (2006.01)
(96) 15.02.2013
(96) 13708284.8
(73) International Paper Company, Memphis, TN 38197, US
(72) FABER, Richard, D., Memphis, TN 38119, US
BUSS, Kenneth, Collierville, TN 38017, US
BEVIER, Alex, D., Olive Branch, MS 68654, US
JAMBOIS, Brian, K., Little Elm, TX 75068, US
ROBERTS, ADAM P., Germantown, TN 38139, US
(54) **Kartonová krabice s otvory pro ruce a oddělovacím panelem k usnadnění zvedání a přenášení krabice**
(32) 201261599600 P, 201261724457 P
(31) 16.02.2012, 09.11.2012
(33) US, US

(86) PCT/US2013/026404
(87) WO 2013/123370
(74) INPARTNERS GROUP, Ing. Ivan Lukšiček, Koliště 13a, Brno, 60200

(97) **EP 2817456**
(47) 03.02.2016
(97) 30.05.2013
(51) **E01F 8/00** (2006.01)
(96) 21.11.2012
(96) 12816644.4
(73) Saranus Beteiligungsverwaltungs GmbH, 4694 Ohlsdorf, AT
(72) DANNER, Thomas, A-4810 Gmunden, AT
LICHTBERGER, Bernhard, A-4230 Pregarten, AT
MAYRHOFER, Erich, A-4020 Linz, AT
(54) **Zařízení na ochranu proti hluku**
(32) 6342011, 2932012
(31) 22.11.2011, 09.03.2012
(33) AT, AT
(86) PCT/AT2012/050183
(87) WO 2013/075160
(74) Společná advokátní kancelář Všetečka Zelený Švorčík Kalenský a partneři, JUDr. Otakar Švorčík, advokát, Hálkova 2, Praha 2, 12000

(97) **EP 2818922**
(47) 11.05.2016
(97) 31.12.2014
(51) **G03B 17/02** (2006.01)
G03B 17/08 (2006.01)
G03B 17/55 (2006.01)
G08G 1/017 (2006.01)
(96) 27.06.2013
(96) 13174138.1
(73) VITRONIC Dr.-Ing. Stein Bildverarbeitungssysteme GmbH, 65189 Wiesbaden, DE
(72) Hoffmann, Burghard, 65232 Taunusstein, DE
Bobak, Reiner, 65510 Hünstetten, DE
(54) **Dopravní monitorovací zařízení**
(74) Společná advokátní kancelář Všetečka Zelený Švorčík Kalenský a partneři, JUDr. Michal Havlík, advokát, Hálkova 2, Praha 2, 12000

(97) **EP 2819634**
(47) 04.05.2016
(97) 06.09.2013
(51) **A61J 9/00** (2006.01)
(96) 27.02.2013
(96) 13712863.3
(73) Banoun, Benjamin, 75001 Paris, FR
(72) MANTELET, Fabrice, F-75007 Paris, FR
BUISINE, Stéphanie, F-94250 Gentilly, FR
(54) **Sada kojeneckých láhvi**
(32) 1251867
(31) 29.02.2012
(33) FR
(86) PCT/FR2013/050408
(87) WO 2013/128122
(74) KOREJZOVÁ & SPOL., v.o.s., JUDr. Petra Korejzová, Korunní 810/104 E, Praha 10, 10100

(97) **EP 2825384**
(47) 04.05.2016
(97) 19.09.2013
(51) **B41J 2/045** (2006.01)
B29C 67/00 (2006.01)
(96) 12.03.2013
(96) 13715886.1
(73) Arburg GmbH + Co KG, 72290 Lossburg, DE
(72) KRAIBÜHLER, Herbert, 72290 Lossburg, DE
DUFFNER, Eberhard, 72181 Starzach, DE
KESSLING, Oliver, 72290 Lossburg-Lembach, DE
(54) **Způsob vypouštění objemového proudu**
(32) 102012004988
(31) 14.03.2012
(33) DE

(86) PCT/EP2013/000717
(87) WO 2013/135367
(74) Traplová Hakr Kubát, advokátní a patentová kancelář, Ing. Eduard Hakr, patentový zástupce, Přístavní 24, Praha 7, 17000

(97) **EP 2834221**
(47) 25.05.2016
(97) 10.10.2013
(51) **C07D 223/08** (2006.01)
C07D 223/10 (2006.01)
C07D 401/04 (2006.01)
C07D 401/06 (2006.01)
C07D 401/10 (2006.01)
C07D 403/04 (2006.01)
C07D 403/06 (2006.01)
C07D 403/10 (2006.01)
C07D 403/14 (2006.01)
C07D 207/24 (2006.01)
C07D 207/26 (2006.01)
C07D 211/74 (2006.01)
C07D 211/76 (2006.01)
A61K 31/402 (2006.01)
A61K 31/4025 (2006.01)

(96) 21.03.2013
(96) 13711291.8
(73) Merck Patent GmbH, 64293 Darmstadt, DE
(72) HEINRICH, Timo, 64823 Gross-Umstadt, DE
ZENKE, Frank, 64291 Darmstadt, DE
KRIER, Mireille, 64285 Darmstadt, DE
FRIESE-HAMIM, Manja, 64546 Moerfelden-Walldorf, DE
SEENISAMY, Jeyaprakashnarayanan, Bangalore 560100, IN
(54) **Cyklické amidy jako MetAP-2-inhibitory**
(32) 102012006884
(31) 04.04.2012
(33) DE
(86) PCT/EP2013/000867
(87) WO 2013/149704
(74) Čermák a spol., JUDr. Karel Čermák, Elišky Peškové 735/15, Praha 5, 15000

(97) **EP 2835489**
(47) 01.06.2016
(97) 11.02.2015
(51) **E06B 9/15** (2006.01)
E06B 9/34 (2006.01)
E06B 9/58 (2006.01)
(96) 08.08.2014
(96) 14180428.6
(73) heroal- Johann Henkenjohann GmbH & Co. KG, 33415 Verl, DE
(72) Buhler, Anton, 33818 Leopoldshöhe, DE
Meermeier, Rene, 33415 Verl, DE
(54) **Žaluziová roleta s otočnými tyčemi**
(32) 102013108663
(31) 09.08.2013
(33) DE
(74) Čermák a spol., JUDr. Karel Čermák, Elišky Peškové 735/15, Praha 5, 15000

(97) **EP 2838875**
(47) 25.05.2016
(97) 24.10.2013
(51) **C07C 209/36** (2006.01)
C07C 209/84 (2006.01)
C07C 211/46 (2006.01)
C07C 211/47 (2006.01)
(96) 12.04.2013
(96) 13715697.2
(73) Covestro Deutschland AG, 51373 Leverkusen, DE
(72) MERKEL, Michael, 40223 Düsseldorf, DE
KNAUF, Thomas, 41542 Dormagen, DE
PETERS, Cliff Andre, 25724 Schmedeswurth, DE
SCHMIDT, Thorsten, 25704 Nindorf, DE
(54) **Způsob zlepšeného spouštění reakce při přípravě aromatických aminů z nitroaromátů**
(32) 12164325
(31) 16.04.2012

(33) EP
(86) PCT/EP2013/057717
(87) WO 2013/156410
(74) Traplová Hakr Kubát, advokátní a patentová kancelář, Ing. Eduard Hakr, patentový zástupce, Přístavní 24, Praha 7, 17000

(97) **EP 2841178**
(47) 27.04.2016
(97) 31.10.2013
(51) **B01D 21/24** (2006.01)
B01D 21/34 (2006.01)
C02F 1/00 (2006.01)
(96) 20.03.2013
(96) 13715909.1
(73) INVENT Umwelt- und Verfahrenstechnik AG, 91058 Erlangen, DE
(72) HÖFKEN, Marcus, 91054 Erlangen, DE
(54) **Zařízení k dekantaci supernatantu zachyceného v čirící nádrži**
(32) 102012207146
(31) 27.04.2012
(33) DE
(86) PCT/EP2013/055835
(87) WO 2013/160030
(74) Traplová Hakr Kubát, advokátní a patentová kancelář, Ing. Eduard Hakr, patentový zástupce, Přístavní 24, Praha 7, 17000

(97) **EP 2841842**
(47) 25.05.2016
(97) 31.10.2013
(51) **F17C 1/00** (2006.01)
(96) 16.01.2013
(96) 13703922.8
(73) Parker Hannifin Corporation, Cleveland, OH 44124, US
Sutterfield, Matthew, Greenfield, Tennessee 38230, US
Paschall, Tony, Greenfield, Tennessee 38230, US
Rash, Paul, Greenfield, Tennessee 38230, US
(72) SUTTERFIELD, Matthew, Greenfield, Tennessee 38230, US
PASCHALL, Tony, Greenfield, Tennessee 38230, US
RASH, Paul, Greenfield, Tennessee 38230, US
(54) **Vysokotlaková ochranná nádoba**
(32) 201261636758 P
(31) 23.04.2012
(33) US
(86) PCT/US2013/021679
(87) WO 2013/162655
(74) Rott, Růžička & Guttman Patentové, známkové a advokátní kanceláře, Ing. Ivana Menšíková, Vinohradská 37, Praha 2, 12000

(97) **EP 2843640**
(47) 27.04.2016
(97) 04.03.2015
(51) **G08G 1/01** (2006.01)
G08G 1/017 (2006.01)
G08G 1/052 (2006.01)
G01S 13/74 (2006.01)
G01S 13/82 (2006.01)
(96) 26.06.2014
(96) 14174025.8
(73) Kapsch TrafficCom AG, 1120 Wien, AT
(72) Vinski, Lila, Markham, Ontario L3P3H3, CA
Kohli, Japjeev, Waterloo, Ontario N2T 2X3, CA
Malarky, Alastair, Petersburg, Ontario N0B 2H0, CA
(54) **Způsoby a systémy pro určení polohy vozidla v systému automatické identifikace vozidel**
(32) 2824703
(31) 26.08.2013
(33) CA
(74) KOREJZOVÁ & SPOL., v.o.s., JUDr. Petra Korejzová, Korunní 810/104 E, Praha 10, 10100

(97) **EP 2855862**
(47) 13.04.2016
(97) 21.11.2013
(51) **F01D 5/22** (2006.01)
F01K 25/08 (2006.01)
F01D 1/06 (2006.01)
(96) 15.05.2013

(96) 13731929.9
(73) Exergy S.p.A., 40123 Bologna, IT
(72) SPADACINI, Claudio, 28925 Verbania Suna (Verbania), IT
XODO, Luca, Giancarlo, 20056 Grezzago (Milano), IT
(54) **ORC systém a proces pro generování energie Organickým Rankinovým Cyklem**
(32) MI20120852
(31) 17.05.2012
(33) IT
(86) PCT/IB2013/053960
(87) WO 2013/171685
(74) Společná advokátní kancelář Všecka Zelený Švorčík Kalenský a partneři, JUDr. Michal Havlík, advokát, Hálkova 2, Praha 2, 12000

(97) **EP 2857342**
(47) 01.06.2016
(97) 08.04.2015
(51) **B66C 7/08** (2006.01)
B66C 7/02 (2006.01)
(96) 06.10.2014
(96) 14187834.8
(73) WHN Technologies GmbH, 83355 Grabenstätt, DE
(72) Gusterhuber, Horst, 83334 Inzell, DE
Reuter, Bernd, 83334 Inzell, DE
(54) **Uspořádání jeřábové dráhy pro závěsný jeřáb**
(32) 102013111043
(31) 05.10.2013
(33) DE
(74) Společná advokátní kancelář Všecka Zelený Švorčík Kalenský a partneři, JUDr. Otakar Švorčík, advokát, Hálkova 2, Praha 2, 12000

(97) **EP 2859237**
(47) 04.05.2016
(97) 04.12.2014
(51) **F04C 2/08** (2006.01)
F04C 15/00 (2006.01)
(96) 20.05.2014
(96) 14728475.6
(73) Marzocchi Pompe S.p.a., 40033 Casalecchio Di Reno (BO), IT
FERRETTI, Stefano, I-40043 Marzabotto (BO), IT
PERSICI, Danilo, I-40012 Calderara Di Reno (BO), IT
(54) **Zubové čerpadlo nebo hydraulický zubový motor se šroubovým ozubením v hydraulickém systému pro vyrovnání axiálního rázu**
(32) AN20130102
(31) 30.05.2013
(33) IT
(86) PCT/EP2014/060297
(87) WO 2014/191253
(74) PATENTSERVIS Praha a.s., Na Podkovce 281/10, Praha 4, 14700

(97) **EP 2861518**
(47) 25.05.2016
(97) 19.12.2013
(51) **B66C 1/02** (2006.01)
B65G 57/04 (2006.01)
B65G 59/04 (2006.01)
B65G 60/00 (2006.01)
B65G 61/00 (2006.01)
B66C 17/06 (2006.01)
B66C 7/02 (2006.01)
B66C 9/02 (2006.01)
(96) 12.06.2013
(96) 13744822.1
(73) Toncelli, Dario, 36061 Bassano del Grappa (VI), IT
(72) Toncelli, Dario, 36061 Bassano del Grappa (VI), IT
(54) **Zařízení pro zajišťování pohybu desek a sklad s tímto zařízením**
(32) TV20120116
(31) 13.06.2012
(33) IT
(86) PCT/IB2013/054801
(87) WO 2013/186713
(74) Čermák a spol., JUDr. Karel Čermák, Elišky Peškové 735/15, Praha 5, 15000

(97) **EP 2872460**
(47) 25.05.2016

(97)	16.01.2014		<i>C09J 133/06</i>	(2006.01)	
(51)	<i>C04B 28/02</i>	(2006.01)	<i>C09J 133/08</i>	(2006.01)	
	<i>C04B 28/04</i>	(2006.01)	<i>C08K 5/098</i>	(2006.01)	
	<i>C04B 28/06</i>	(2006.01)	(96)	16.07.2013	
	<i>C04B 28/08</i>	(2006.01)	(96)	13747777.4	
	<i>C04B 28/14</i>	(2006.01)	(73)	Kores CE GmbH, 1190 Wien, AT	
(96)	09.07.2013		(72)	MÜNSTER, Klaus, A-2331 Vösendorf, AT	
(96)	13756551.1		(54)	Lepidlo a způsob jeho výroby	
(73)	Saint-Gobain Weber, 77170 Servon, FR		(32)	8492012	
(72)	GUNNAR, Laurén, FI-21600 Pargas, FI		(31)	31.07.2012	
	ALGARS, Rainer, FI-21600 Pargas, FI		(33)	AT	
	SODERGARD, Anders, FI-20250 Turku, FI		(86)	PCT/AT2013/000118	
	EKMAN, Kenneth, FI-20760 Piispanristi, FI		(87)	WO 2014/019001	
(54)	Samonivelační kompozice na bázi hydraulických pojiv pro stěrky nebo podlahy		(74)	Kania, Sedlák, Smola, Ing. Jiří Malůšek, Mendlovo nám. 1a, Brno, 60300	
(32)	1256632		(97)	EP 2882541	
(31)	10.07.2012		(47)	27.04.2016	
(33)	FR		(97)	13.02.2014	
(86)	PCT/FR2013/051634		(51)	<i>B07B 1/30</i>	(2006.01)
(87)	WO 2014/009649			<i>B07B 1/40</i>	(2006.01)
(74)	Společná advokátní kancelář Všetěčka Zelený Švorčík Kalenský a partneři, JUDr. Michal Havlík, advokát a patentový zástupce, Hálkova 2, Praha 2, 12000			<i>B07B 1/42</i>	(2006.01)
(97)	EP 2874601		(96)	31.07.2013	
(47)	04.05.2016		(96)	13756331.8	
(97)	10.04.2014		(73)	Vibra Maschinenfabrik Schultheis GmbH & Co., 63075 Offenbach, DE	
(51)	<i>A61K 9/00</i>	(2006.01)	(72)	SCHULTHEIS, Wilhelm, 63075 Offenbach, DE	
	<i>A61K 47/36</i>	(2006.01)	(54)	Zařízení ke zpracování volně proudícího sypkého materiálu	
	<i>A61K 9/20</i>	(2006.01)	(32)	102012214341	
	<i>A61Q 11/00</i>	(2006.01)	(31)	10.08.2012	
	<i>A61K 31/728</i>	(2006.01)	(33)	DE	
	<i>A61K 31/731</i>	(2006.01)	(86)	PCT/EP2013/066084	
(96)	05.08.2013		(87)	WO 2014/023629	
(96)	13747823.6		(74)	FISCHER & PARTNER Intellectual Property s.r.o., Na Hrobci 294/5, Praha 2, 12000	
(73)	Maria Clementine Martin Klosterfrau Vertriebsgesellschaft mbH, 50670 Köln, DE		(97)	EP 2882663	
(72)	VESTWEBER, Anna-Maria, 51399 Burscheid, DE		(47)	27.04.2016	
	GALÁN SOUSA, José, 13465 Berlin, DE		(97)	13.02.2014	
	UNKAUF, Markus, 50670 Köln, DE		(51)	<i>B65D 75/00</i>	(2006.01)
	PLOCH, Michael, 16565 Lehnitz, DE			<i>B65D 75/58</i>	(2006.01)
(54)	Složení, zejména farmaceutické složení, zejména k podávání při chrapotivosti		(96)	29.07.2013	
(32)	102012019413, 102013000699		(96)	13741782.0	
(31)	04.10.2012, 17.01.2013		(73)	Deutsche SiSi-Werke Betriebs GmbH, 69214 Eppelheim/Heidelberg, DE	
(33)	DE, DE		(72)	KAISIG, Carsten, 69120 Heidelberg, DE	
(86)	PCT/EP2013/066363			STUMPF, Thomas, 69234 Dielheim, DE	
(87)	WO 2014/053262			SCHWARTZ, Erhard, 69168 Wiesloch, DE	
(74)	KOREJZOVÁ & SPOL., v.o.s., JUDr. Petra Korejzová, Korunní 810/104 E, Praha 10, 10100		(54)	Nápojová nádobka se zdokonalenou možností napíchnutí	
(97)	EP 2874867		(32)	12180091	
(47)	16.03.2016		(31)	10.08.2012	
(97)	24.04.2014		(33)	EP	
(51)	<i>B32B 21/06</i>	(2006.01)	(86)	PCT/EP2013/065875	
	<i>B32B 29/00</i>	(2006.01)	(87)	WO 2014/023594	
	<i>B62B 3/12</i>	(2006.01)	(74)	Traplová Hakr Kubát, advokátní a patentová kancelář, Ing. Eduard Hakr, patentový zástupce, Přístavní 24, Praha 7, 17000	
	<i>B62K 19/08</i>	(2006.01)	(97)	EP 2888407	
	<i>B62K 19/02</i>	(2006.01)	(47)	16.03.2016	
(96)	13.10.2013		(97)	27.02.2014	
(96)	13846826.9		(51)	<i>E01B 9/18</i>	(2006.01)
(73)	I.G. Cardboard Technologies Ltd., 6157002 Tel Aviv, IL		(96)	16.08.2013	
(72)	GAFNI, Izhar, 38855 Ahituv, IL		(96)	13750082.3	
(54)	Strukturální prvek obsahující kartónovou lepenku		(73)	Vossloh-Werke GmbH, 58791 Werdohl, DE	
(32)	201261715359 P, 201361787229 P		(72)	HARRAß, Michael, 42277 Wuppertal, DE	
(31)	18.10.2012, 15.03.2013			KRIEG, Nikolaj, 58135 Hagen, DE	
(33)	US, US			GNACZYNSKI, Martin, 58840 Plettenberg, DE	
(86)	PCT/IL2013/050821			BEDNARCZYK, Adrian, 58511 Lüdenscheid, DE	
(87)	WO 2014/061012			BECKER, Dietmar, 58642 Iserlohn, DE	
(74)	PATENTSERVIS Praha a.s., Na Podkovce 281/10, Praha 4, 14700		(54)	Plastová hmoždinka pro upevnění kolejnice	
(97)	EP 2880114		(32)	102012107732	
(47)	29.06.2016		(31)	22.08.2012	
(97)	06.02.2014		(33)	DE	
(51)	<i>C09J 4/00</i>	(2006.01)	(86)	PCT/EP2013/067171	
	<i>C09J 9/00</i>	(2006.01)	(87)	WO 2014/029704	
			(74)	Čermák a spol., JUDr. Karel Čermák, Elišky Peškové 735/15, Praha 5, 15000	

(97) **EP 2906380**
(47) 08.06.2016
(97) 17.04.2014
(51) **B23C 5/10** (2006.01)
(96) 27.09.2013
(96) 13773181.6
(73) Hufschmied Zerspanungssysteme GmbH, 86399 Bobingen, DE
(72) HUFSCHMIED, Ralph, 86399 Bobingen, DE
(54) **Obráběcí nástroj pro obrábění a způsob opravy konstrukčního dílu z plastu vyztuženého vláknem**
(32) 102012019801
(31) 10.10.2012
(33) DE
(86) PCT/EP2013/002911
(87) WO 2014/056581
(74) Čermák a spol., JUDr. Karel Čermák, Elišky Peškové 735/15, Praha 5, 15000

(97) **EP 2909611**
(47) 13.04.2016
(97) 24.04.2014
(51) **G01N 23/207** (2006.01)
(96) 18.10.2013
(96) 13789086.9
(73) Carl Zeiss X-Ray Microscopy, Inc., Pleasanton, CA 94588, US
(72) FESER, Michael, Orinda, California 94563, US
HOLZNER, Christian, 91631 Wettringen, DE
LAURIDSEN, Erik Mejdal, DK-4652 Haarlev, DK
(54) **Laboratorní rentgenový mikro-tomografický systém se schopnostmi mapování krystalografické orientace zrna**
(32) 201261715696 P
(31) 18.10.2012
(33) US
(86) PCT/US2013/065584
(87) WO 2014/063002
(74) Traplová Hakr Kubát, advokátní a patentová kancelář, Ing. Eduard Hakr, patentový zástupce, Přístavní 24, Praha 7, 17000

(97) **EP 2924536**
(47) 18.05.2016
(97) 30.09.2015
(51) **G06F 1/16** (2006.01)
B32B 37/10 (2006.01)
G02F 1/1333 (2006.01)
G06F 3/041 (2006.01)
(96) 28.03.2014
(96) 14162249.8
(73) RAMPF Production Systems GmbH & Co. KG, 78658 Zimmern o. R., DE
(72) Haag, Gerd, 78655 Dunningen-Seedorf, DE
(54) **Způsob a zařízení pro upevňování ochranné desky na obrazovce**
(74) Čermák a spol., JUDr. Karel Čermák, Elišky Peškové 735/15, Praha 5, 15000

(97) **EP 2997550**
(47) 08.06.2016
(97) 26.11.2015
(51) **G07C 9/00** (2006.01)
B60R 25/24 (2013.01)
(96) 13.01.2015
(96) 15700657.8
(73) Huf Hülsbeck & Fürst GmbH & Co. KG, 42551 Velbert, DE
(72) GENNERMANN, Sven, 42553 Velbert, DE
BAMBECK, Daniel, 45149 Essen, DE
(54) **Způsob pro řízení přístupu**
(32) 102014107242
(31) 22.05.2014
(33) DE
(86) PCT/EP2015/050471
(87) WO 2015/176826
(74) Společná advokátní kancelář Všečka Zelený Švorčík Kalenský a partneři, JUDr. Michal Havlík, advokát a patentový zástupce, Hálkova 2, Praha 2, 12000

Zveřejněné překlady pozměněného, nebo omezeného znění evropských patentových spisů

U následujících udělených evropských patentů s účinky pro Českou republiku byl majitelem předložen opravený překlad patentového spisu do českého jazyka (§ 35d odst. 2 zákona č. 527/1990 Sb., v platném znění).

Dattem zveřejnění opraveného překladu evropského patentového spisu je datum publikace tohoto Věstníku.

(97) **EP 1565613**

(97) **EP 2110435**

(97) **EP 2136997**

Evropské patenty zachované v pozměněném nebo omezeném znění

V této části jsou uvedeny evropské patenty s účinky pro Českou republiku, které byly Evropským úřadem podle článku 102 Úmluvy o udělování evropských patentů zachovány v omezeném znění podle čl. 105a - 105c EPC 2000, nebo v pozměněném znění (§ 35f zákona č. 527/1990 Sb., v platném znění).

(97) Datum oznámení o zachování patentu
EP 1461560 17.08.2016

Evropské patenty zrušené Evropským patentovým úřadem

Následující evropské patenty udělené Evropským patentovým úřadem s účinky pro Českou republiku byly zrušeny Evropským patentovým úřadem podle článku 102 Úmluvy o udělování evropských patentů (§ 35f odst. 2 zákona č. 527/1990 Sb., v platném znění).

(97) EP 1850874

(97) EP 2168887

(97) EP 2479542

PD4A

Převod práv a ostatní změny majitelů evropských patentů

(97) **EP 1456380**
(73) NOGRA PHARMA LIMITED, Dublin 2, IE

(97) **EP 1530465**
(73) SynCore Biotechnology CO., LTD, Tung Shan Shine, I-Lan, TW

(97) **EP 1586259**
(73) Capbran Holdings, LLC a California limited liability company, Los Angeles, 90025, CA, US

(97) **EP 1766098**
(73) Grifols Worldwide Operations Limited, Dublin 22, IE

(97) **EP 1856374**
(73) Halliburton Energy Services, Inc., Houston, 77032, TX, US

(97) **EP 1981515**
(73) Georgia Regents Research Institute, Inc., Augusta, 30912, GA, US

(97) **EP 1981515**
(73) Augusta University Research Institute, Inc., Augusta, 30912, GA, US

(97) **EP 1981515**
(73) Georgia Health Sciences University Research Institute, Inc., Augusta, 30912, GA, US

(97) **EP 2108362**
(73) SynCore Biotechnology CO., LTD, Tung Shan Shine, I-Lan, TW

(97) **EP 2268193**
(73) Cognoptix, Inc., Concord, 01742, MA, US

(97) **EP 2313106**
(73) AIM Pharma AB, 223 63 Lund, SE

(97) **EP 2411123**
(73) ReNabi GmbH, 68169 Mannheim, DE

(97) **EP 2454822**
(73) Sun Patent Trust, New York, 10017, NY, US

(97) **EP 2556900**
(73) Sporer PCS GmbH parts cleaning solutions, 08606 Mühlental, DE

(97) **EP 2636046**
(73) Maschinenfabrik Reinhausen GmbH, 93059 Regensburg, DE

(97) **EP 2688505**
(73) EOS Holdings, LLC, Los Gatos, 95033, CA, US

(97) **EP 2706036**
(73) M.W.B. GmbH, 84174 Eching, DE

FG1K

Zapsané užité vzory - přehled podle čísel zápisu

V období uzávěrky tohoto čísla Věstníku zapsal Úřad průmyslového vlastnictví tyto užité vzory.

(11)	(51)		(11)	(51)		(11)	(51)	
29712	F 16 M 9/00	(2006.01)	29715	B 05 B 7/10	(2006.01)	29718	A 43 B 11/00	(2006.01)
29713	A 01 M 29/34	(2011.01)	29716	B 05 B 1/34	(2006.01)	29719	C 04 B 14/06	(2006.01)
29714	A 01 M 29/32	(2011.01)	29717	A 47 J 37/07	(2006.01)			

FG1K

Zapsané užité vzory - řazené podle MPT

(51)	A01M 29/32	(2011.01)	(73)	Šplíchal Milan, Lipeč, CZ	
(11)	29714		(72)	Šplíchal Milan, Lipeč, CZ	
(21)	2016-32366		(54)	Vírové těleso pro úpravu kapaliny	
(22)	12.05.2016		(74)	Ing. Vladimír Čmejla, patentový zástupce, Pavlická 160/1, Praha 5 - Sobín, 15521	
(47)	23.08.2016				
(73)	Pilát Miroslav, Opava 5, CZ				
(72)	Pilát Miroslav, Opava 5, CZ				
(54)	Zábrana proti budování hnízd vlaštovkovitými ptáky v rozích domů, především panelových		(51)	B05B 7/10	(2006.01)
				B05B 7/28	(2006.01)
				B05B 1/34	(2006.01)
				B04C 3/06	(2006.01)
				F15D 1/08	(2006.01)
(51)	A01M 29/34	(2011.01)	(11)	29715	
	A01M 1/10	(2006.01)	(21)	2016-32397	
(11)	29713		(22)	23.05.2016	
(21)	2016-32009		(47)	23.08.2016	
(22)	13.01.2016		(73)	Šplíchal Milan, Lipeč, CZ	
(47)	23.08.2016		(72)	Šplíchal Milan, Lipeč, CZ	
(32)	14.01.2015		(54)	Vírové těleso pro úpravu kapaliny a sycení plynem	
(31)	5-2015		(74)	Ing. Vladimír Čmejla, patentový zástupce, Pavlická 160/1, Praha 5 - Sobín, 15521	
(33)	SK				
(73)	Januška Lubomír, Bánovice nad Bebravou, SK				
(72)	Januška Lubomír, Bánovice nad Bebravou, SK				
(54)	Miska pro ochranu stromů před lezoucím hmyzem		(51)	C04B 14/06	(2006.01)
(74)	APT, spol. s r.o., JUDr. Vratislav Jeništa, Poděbradská 470/62, Praha 9 - Hloubětín, 19800			C04B 14/42	(2006.01)
				C04B 28/04	(2006.01)
				C04B 18/14	(2006.01)
				C04B 18/08	(2006.01)
(51)	A43B 11/00	(2006.01)	(11)	29719	
(11)	29718		(21)	2016-32492	
(21)	2016-32488		(22)	17.06.2016	
(22)	16.06.2016		(47)	23.08.2016	
(47)	23.08.2016		(73)	Fišer Vladimír Ing., Brno, CZ	
(73)	MEI SHOES, s.r.o., Syrovice, CZ		(72)	Zvěřina Vojtěch Ing., Tetčice, CZ	
(72)	Bodnár Miloslav, Bratislava, SK			Terzijski Ivalo prof. Ing., CSc., Brno, CZ	
(54)	Bota umožňující zouvání bez pomoci rukou			Kadlec Jaroslav Ing., Brno, CZ	
(74)	Hák Janeček & Švestka, Patentová a známková kancelář, Ing. Pavel Janeček, U Průhonu 5, Praha 7, 17000			Zvolánek Lukáš Ing., Zastávka, CZ	
			(54)	Beton s kompenzovaným smrštěním a omezeným vznikem trhlin	
(51)	A47J 37/07	(2006.01)	(74)	Kania, Sedlák, Smola, Ing. Tomáš Benda, Mendlovo nám. 1a, Brno, 60300	
(11)	29717				
(21)	2016-32462				
(22)	09.06.2016		(51)	F16M 9/00	(2006.01)
(47)	23.08.2016			F16M 7/00	(2006.01)
(73)	Pražák Radovan, Rtyně v Podkrkonoší, CZ			F16M 5/00	(2006.01)
(72)	Pražák Radovan, Rtyně v Podkrkonoší, CZ		(11)	29712	
(54)	Venkovní gril		(21)	2015-31846	
			(22)	04.12.2015	
(51)	B05B 1/34	(2006.01)	(47)	23.08.2016	
	B04C 3/06	(2006.01)	(73)	AQUACENTRUM PRAHA s.r.o., Praha 4 - Hodkovičky, CZ	
	F15D 1/08	(2006.01)	(72)	Čepický Miroslav Ing., Praha 4-Hodkovičky, CZ	
(11)	29716		(54)	Podstavec pod těžký přístroj	
(21)	2016-32398		(74)	PATENTOVÁ KANCELÁŘ, Mgr. Hana Jirkalová, Michelská 18/12a, Praha 4, 14000	
(22)	23.05.2016				
(47)	23.08.2016				

Seznam majitelů zapsaných užitéch vzorů

(73)	(11)	(51)		(73)	(11)	(51)	
AQUACENTRUM PRAHA s.r.o., Praha 4 - Hodkovičky, CZ	29712	F 16 M 9/00	(2006.01)	Pilát Miroslav, Opava 5, CZ	29714	A 01 M 29/32	(2011.01)
MEI SHOES, s.r.o., Syrovice, CZ	29718	A 43 B 11/00	(2006.01)	Pražák Radovan, Rtyň v Podkrkonoší, CZ	29717	A 47 J 37/07	(2006.01)
Fišer Vladimír Ing., Brno, CZ	29719	C 04 B 14/06	(2006.01)	Šplíchal Milan, Lipec, CZ	29715	B 05 B 7/10	(2006.01)
Januška Lubomír, Bánovice nad Bebravou, SK	29713	A 01 M 29/34	(2011.01)	Šplíchal Milan, Lipec, CZ	29716	B 05 B 1/34	(2006.01)

FG4Q

Zapsané průmyslové vzory - přehled podle čísel zápisu

V období uzávěrky tohoto čísla Věstníku zapsal Úřad průmyslového vlastnictví tyto průmyslové vzory:

(11)	(51)	(11)	(51)	(11)	(51)
36798	06-03	36801	02-02	36804	25-02
36799	06-03	36802	11-02, 21-01		
36800	13-03	36803	07-01		

FG4Q

Zapsané průmyslové vzory - přehled podle tříd

- (51) **02-02**
- (11) 36801
- (21) 2015-40457
- (22) 25.11.2015
- (15) 17.08.2016
- (54) **Zástěra**
- (28) 1
- (73) MADE GROUP, a.s., Praha 1, CZ
- (72) Vzdal se práva být uveden - §35(2)(c) zák.č. 207/2000 Sb., neuvedeno, XY
- (74) LEGALE AK Mimochoдек & spol. s r.o., Mgr. Petr Mimochoдек, Nuselská 375/98, Praha 4, 14000



1.1

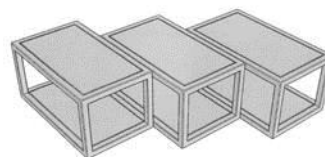

1.2

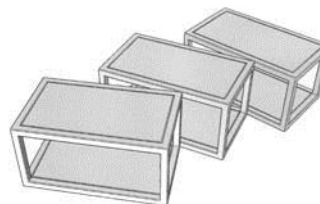

1.3

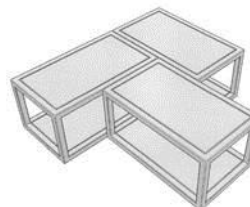

1.4



1.5

-
- (51) **06-03**
 - (11) 36798
 - (21) 2015-40236
 - (22) 26.03.2015
 - (15) 17.08.2016
 - (54) **Konferenční stůl**
 - (28) 1
 - (73) Šamánek Lubomír Ing., Vsetín, CZ
 - (72) Šamánek Lubomír Ing., Vsetín, CZ

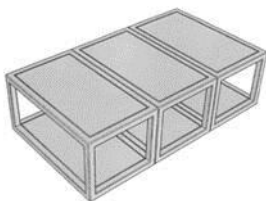

1.1

(51) **06-03**

(11) 36799

(21) 2015-40239

(22) 07.04.2015

(15) 17.08.2016

(54) **Konferenční stoly**

(28) 2

(73) Šamánek Lubomír Ing., Vsetín, CZ

(72) Šamánek Lubomír Ing., Vsetín, CZ

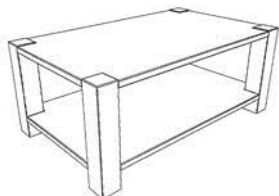

1.1



1.2

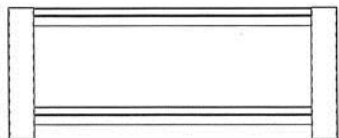

1.3

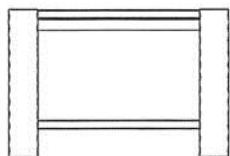

1.4

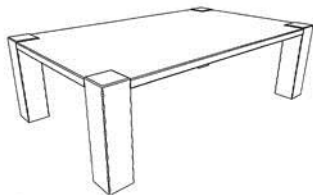

2.1

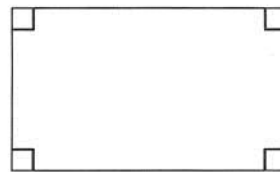

2.2



2.3



2.4

(51) **07-01**

(11) 36803

(21) 2015-40490

(22) 12.02.2016

(15) 17.08.2016

(54) **Nožička sklenice**

(28) 1

(73) Balhar Jakub, Praha 4, CZ

(72) Balhar Jakub, Praha 4, CZ



1.1



1.2



1.3



1.3



1.4

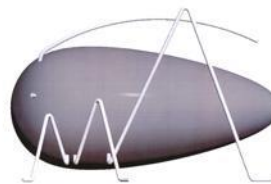

1.4

(51) **11-02, 21-01**

(11) 36802

(21) 2015-40461

(22) 26.11.2015

(15) 17.08.2016

(54) **Interiérové ozdoby a hračky**

(28) 11

(73) Šotkovský Michal Ing. arch., Ostrava-Moravská Ostrava, CZ

Strojný Petr Ing. arch., Opava, CZ

Gebauer Aleš, Ostrava-Slezská Ostrava, CZ

(72) Šotkovský Michal Ing. arch., Ostrava-Moravská Ostrava, CZ

Strojný Petr Ing. arch., Opava, CZ

Gebauer Aleš, Ostrava-Slezská Ostrava, CZ

(74) Advokátní kancelář Bedrna a spol. s r.o., Mgr. Jan Balarin Ph.D., advokát,
Eliášova 922/21, Praha 6, 16000



1.5



1.1

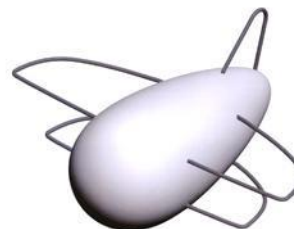

2.1

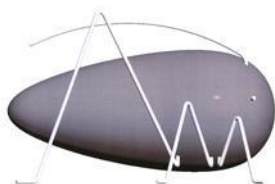

1.2



2.2

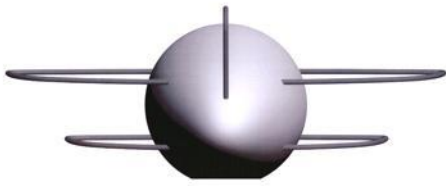

2.3

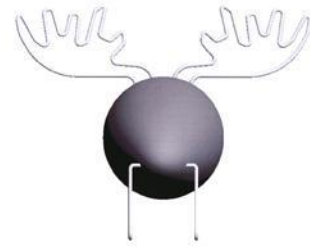

3.3



2.4

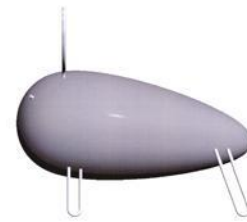

3.4

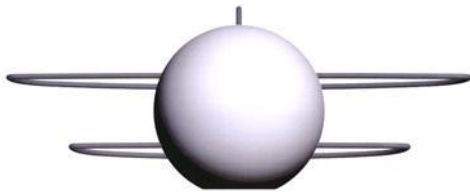

2.5

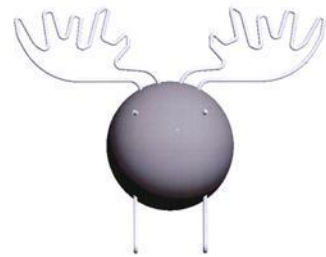

3.5

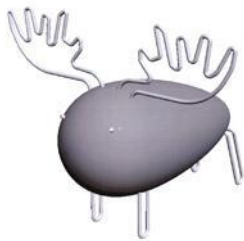

3.1

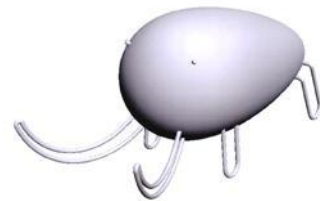

4.1



3.2

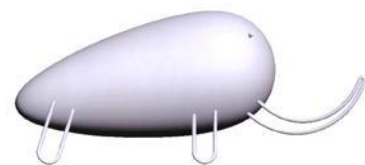

4.2

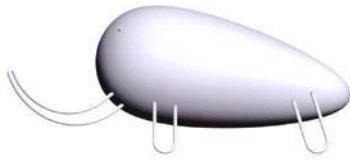

4.3



5.3



4.4

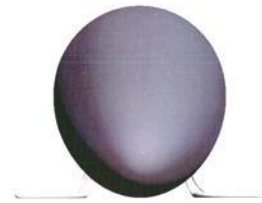

5.4



4.5



5.5



5.1

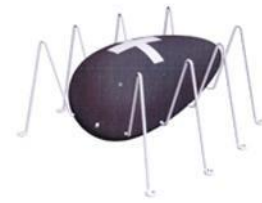

6.1



5.2



6.2



6.3



6.4



7.4



6.5



7.5



7.1



8.1

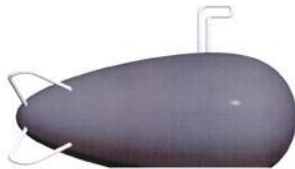

7.2



8.2

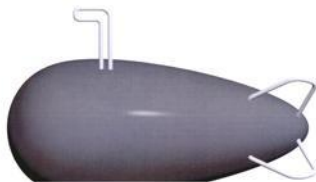

7.3

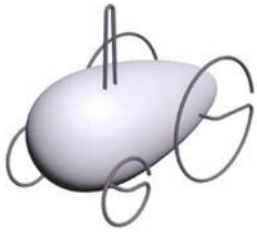

9.1



10.1

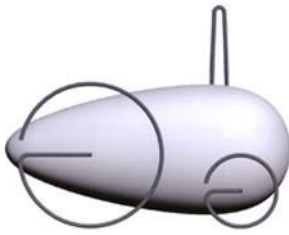

9.2



10.2

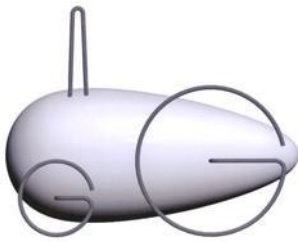

9.3

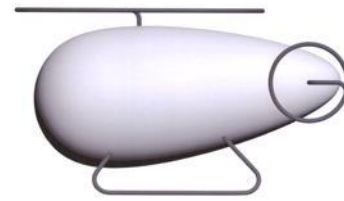

10.3



9.4

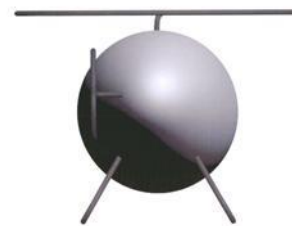

10.4



9.5



10.5

- (51) **13-03**
- (11) 36800
- (21) 2015-40402
- (22) 30.09.2015
- (15) 17.08.2016
- (54) **Reléová deska**
- (28) 2
- (73) Bobal Josef, Vizovice, CZ
- (72) Bobal Josef, Vizovice, CZ

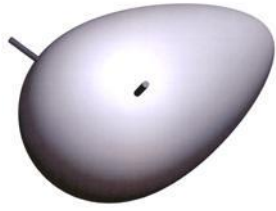

11.1



11.2



11.3



11.4



11.5



1.1

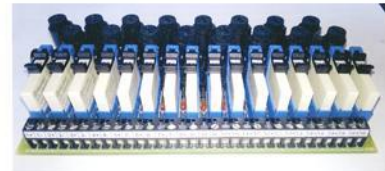

1.2



1.3

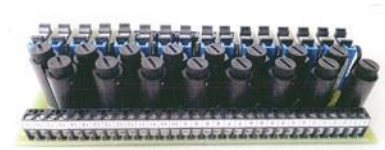

1.4



2.1



2.2



2.3



2.4



1.2



2.1



2.2

-
- (51) **25-02**
(11) 36804
(21) 2016-40494
(22) 05.01.2016
(15) 17.08.2016
(54) **Parkovací terčik**
(28) 3
(73) Valášek Milan, Pardubice, CZ
(72) Valášek Milan, Pardubice, CZ



3.1



1.1

Seznam vlastníků zapsaných průmyslových vzorů

(73)	(11)	(51)	(73)	(11)	(51)
Balhar Jakub, Praha 4, CZ	36803	07-01	Strojný Petr Ing. arch., Opava, CZ	36802	11-02
Bobal Josef, Vizovice, CZ	36800	13-03	Šamánek Lubomír Ing., Vsetín, CZ	36798	06-03
Gebauer Aleš, Ostrava-Slezská Ostrava, CZ	36802	11-02	Šamánek Lubomír Ing., Vsetín, CZ	36799	06-03
MADE GROUP, a.s., Praha 1, CZ	36801	02-02	Šotkovský Michal Ing. arch., Ostrava-Moravská Ostrava, CZ	36802	11-02
Valášek Milan, Pardubice, CZ	36804	25-02			

Úřední rozhodnutí a oznámení

MK4A, MK4F

Zánik patentů a autorských osvědčení uplynutím doby platnosti

(11)	(21)	Int.Cl/(51)	(11)	(21)	Int.Cl/(51)
288748	1996-2458	8/B60M 5/00	293542	1998-557	8/B41F 17/08
289237	1996-2495	8/C12N 9/99	293972	1998-670	8/B29C 45/14
292265	1998-345	8/C07C 209/60	294024	1998-732	8/A61K 9/22
293223	1998-547	8/A46B 7/06	295444	1998-520	8/A61K 31/00
293375	1999-584	8/B29C 33/42			

MK1K

Zániky užitečných vzorů uplynutím doby platnosti

(11)	(21)	(51)	(11)	(21)	(51)
16903	2006-18011	G01P 3/44 (2006.01)	23571	2012-25590	H01Q 7/00 (2006.01)
16932	2006-18010	E02B 3/10 (2006.01)	23644	2012-25592	B01F 7/04 (2006.01)
16948	2006-18014	B23B 27/10 (2006.01)	23660	2012-25591	G01K 7/00 (2006.01)
17092	2006-18017	C03C 27/12 (2006.01)	23703	2012-25582	G01N 3/08 (2006.01)
17204	2006-18009	G06F 13/00 (2006.01)	23816	2012-25583	G01N 31/22 (2006.01)
17982	2006-18007	B65H 54/74 (2006.01)	23817	2012-25594	G01N 33/24 (2006.01)
19505	2009-20828	A63B 23/16 (2006.01)	23905	2012-25580	G10D 3/14 (2006.01)
19774	2009-20815	B60M 1/20 (2006.01)	24245	2012-25593	A01K 97/02 (2006.01)
23570	2012-25579	H04N 5/10 (2006.01)			

MK4Q

Zániky práva ze zapsaných průmyslových vzorů uplynutím doby ochrany

(11)	(21)	Int.Cl/(51)	(11)	(21)	Int.Cl/(51)
30373	2001-33037	7/29-02	35207	2011-38545	9/12-10
30407	2001-33033	7/15-01	35213	2011-38551	9/23-03
30409	2001-33040	7/11-01	35352	2011-38546	9/19-08
33656	2006-36606	8/23-02	35903	2011-38552	9/07-01
33790	2006-36613	8/23-02	35952	2011-38548	9/06-13
35173	2011-38549	9/12-13			

Zápisy licenčních smluv do rejstříku užitečných vzorů pro nabyvatele

(11) 24410		Druh licence: nevýlučná
(73) Univerzita Tomáše Bati ve Zlíně, Zlín, CZ		Datum uzavření smlouvy: 29.06.2016
Nabyvatel: Fatra, a.s., třída Tomáše Bati 1541, Napajedla, 76361, CZ		Datum zápisu smlouvy: 17.08.2016
Druh licence: nevýlučná	(11) 28539	
Datum uzavření smlouvy: 29.06.2016	(73) Univerzita Tomáše Bati ve Zlíně, Zlín, CZ	
Datum zápisu smlouvy: 17.08.2016	Nabyvatel: Siemens, s.r.o., Siemensova 1, Praha 13, 15500, CZ	
(11) 26729		Druh licence: výlučná
(73) Univerzita Tomáše Bati ve Zlíně, Zlín, CZ		Datum uzavření smlouvy: 20.06.2016
Nabyvatel: Fatra, a.s., třída Tomáše Bati 1541, Napajedla, 76361, CZ		Datum zápisu smlouvy: 22.08.2016

ND1K

První prodloužení doby platnosti užitečných vzorů

(51) A43B 5/00	(2006.01)
(11) 24437	
(21) 2012-26490	
(22) 02.08.2012	
(73) Ocelka Vojtěch, Zlín, CZ	
(54) Sportovní obuv, zejména k horolezeckým účelům	

ND1K

- (51) **D06M 11/66** (2006.01)
D06M 11/13 (2006.01)
D06M 11/71 (2006.01)
(11) 19705
(21) 2009-21126
(22) 20.04.2009
(73) Šteinbach Milan Ing., Plzeň, CZ
Šteinbachová Michaela, Plzeň, CZ
(54) Protipožární impregnační prostředek
- (51) **A61M 5/00** (2006.01)
A61M 29/00 (2006.01)
A61F 2/90 (2006.01)
(11) 20011
(21) 2009-21563
(22) 11.08.2009
(73) ELLA-CS, s. r. o., Hradec Králové, CZ
(54) Biodegradabilní stent
- (51) **F03D 9/00** (2006.01)
B60K 25/00 (2006.01)
B60K 1/00 (2006.01)
B60K 16/00 (2006.01)
B60L 8/00 (2006.01)
F03D 9/32 (2016.01)
(11) 20082
(21) 2009-21557
(22) 10.08.2009
(73) Dvořák Martin, Zásmyky, CZ
Dvořák Jan, Zásmyky, CZ
(54) Zařízení na výrobu elektrické energie v osobním elektromobilu

Druhé prodloužení doby platnosti užitečných vzorů

- (51) **F42B 39/14** (2006.01)
(11) 20087
(21) 2009-21612
(22) 24.08.2009
(73) Explosia a.s., Pardubice, CZ
(54) Bezpečnostní obal pro přepravu výbušnin
- (51) **E01B 7/00** (2006.01)
E01B 7/02 (2006.01)
(11) 20110
(21) 2009-21553
(22) 06.08.2009
(73) Elektroline a. s., Praha, CZ
(54) Doplnkové zařízení pro elektricky vyhřívané výhybky
- (51) **A41B 11/00** (2006.01)
A61F 13/06 (2006.01)
(11) 20169
(21) 2009-21572
(22) 12.08.2009
(73) Vlasák René MUDr., Praha 10, CZ
Stančík Vladimír Ing., Rožnov pod Radhoštěm, CZ
(54) Kompresivní leginy z pružné pleteniny
- (51) **E06B 11/02** (2006.01)
E06B 3/48 (2006.01)
(11) 20279
(21) 2009-21745
(22) 30.09.2009
(73) Hasa Miroslav Ing., Blansko, CZ
(54) Vedení poslední sekce vratového křídla

ND4Q

- (51) 13-01
(11) 35252
(21) 2011-38536
(22) 28.01.2011
(54) Výtahový motor

První obnovy doby ochrany průmyslových vzorů

- (51) 09-01
(11) 35681
(21) 2011-38725
(22) 28.06.2011
(54) Láhev

ND4Q

- (51) 06-04
(11) 30900
(21) 2001-33559
(22) 30.10.2001
(54) Ozdobná pohřební urna

Třetí obnovy doby ochrany průmyslových vzorů

ND4Q

- (51) 20-02
(11) 27537
(21) 1997-29944
(22) 27.02.1997
(54) Výčepní stojan

Čtvrté obnovy doby ochrany průmyslových vzorů

PD4A

Převod práv a ostatní změny majitelů patentů

(11) 296368	(11) 305761
(21) 2001-2128	(21) 2014-934
(73) Pearl Bohemica s.r.o. v likvidaci, Jablonec nad Jizerou, CZ	(73) NUVIA a.s., Třebíč, Nové Dvory, CZ
(11) 296368	(11) 305762
(21) 2001-2128	(21) 2014-933
(73) ESTRELLA ES - PRESS, spol. s r.o., Liberec, Liberec III-Jeřáb, CZ	(73) NUVIA a.s., Třebíč, Nové Dvory, CZ
(11) 304185	(11) 306053
(21) 2002-4058	(21) 2015-359
(73) Grifols Worldwide Operations Limited, Dublin 22, IE	(73) NUVIA a.s., Třebíč, Nové Dvory, CZ
(11) 305004	(11) 306054
(21) 2002-2830	(21) 2015-360
(73) Cubist Pharmaceuticals LLC, 6000 Lucerne, CH	(73) NUVIA a.s., Třebíč, Nové Dvory, CZ

PD1K

Převod práv a ostatní změny majitelů užitných vzorů

(11) 24532	(11) 29091
(21) 2012-26387	(21) 2015-31857
(73) FRP Services, s.r.o., Příbram II, CZ	(73) NUVIA a.s., Třebíč, Nové Dvory, CZ
(11) 28818	(11) 29648
(21) 2015-30891	(21) 2015-31985
(73) Univerzita Palackého v Olomouci, Olomouc, CZ Vysoké učení technické v Brně, Brno, CZ	(73) NUVIA a.s., Třebíč, Nové Dvory, CZ

PD4Q

Převod práv a ostatní změny vlastníků průmyslových vzorů

(11) 35681
(21) 2011-38725
(73) ZHS IP Europe Sàrl, 1260 Nyon, CH

QA9A

Nabídka licence

(73) Vysoká škola chemicko-technologická v Praze, Praha 6 Dejvice, CZ
(11) 306205
(54) Způsob prostorového tvarování kompozitních metaoptických struktur na povrchu polymeru

Zamítnuté a částečně zamítnuté přihlášky ochranných známek před zveřejněním

Kapitola obsahuje údaje o rozhodnutích o přihláškách ochranných známek, u kterých byly na základě provedeného věcného průzkumu shledány Úřadem důvody pro zamítnutí přihlášky ochranné známky podle ustanovení § 4 nebo 6 zákona č. 441/2003 Sb. Na základě toho Úřad vydal rozhodnutí o zamítnutí přihlášky podle ustanovení § 22 zákona č. 441/2003 Sb., a to pro celý seznam výrobků a služeb nebo pro jeho část. Údaje o výsledku rozhodnutí (zamítnutí přihlášky, částečně zamítnutí přihlášky) jsou uvedeny jako datum právní moci rozhodnutí/výsledek rozhodnutí.

(210) **O-504481**
(540)

Auton CZ

16.08.2016/NABYTÍ P.M. - ČÁSTEČNĚ ZAMÍTNUTÍ PŘIHLÁŠKY

(210) **O-523890**
(540)

(210) **O-518426**
(540)

CITY MAGAZINE

DITCHA

24.05.2016/NABYTÍ P.M. - ZAMÍTNUTÍ PŘIHLÁŠKY

13.08.2016/NABYTÍ P.M. - ZAMÍTNUTÍ PŘIHLÁŠKY

(210) **O-524111**
(540)

(210) **O-519800**
(540)

KARLOVARSKÁ PIVOVICE

16.08.2016/NABYTÍ P.M. - ZAMÍTNUTÍ PŘIHLÁŠKY



(210) **O-522678**
(540)

26.05.2016/NABYTÍ P.M. - ZAMÍTNUTÍ PŘIHLÁŠKY

PRAGUE CONGRESS

(210) **O-524898**
(540)

ALENKA V ŘÍŠI DIVŮ MUZIKÁL

16.06.2016/NABYTÍ P.M. - ZAMÍTNUTÍ PŘIHLÁŠKY

(210) **O-524899**
(540)

MUZIKÁL ALENKA V ŘÍŠI DIVŮ

16.06.2016/NABYTÍ P.M. - ZAMÍTNUTÍ PŘIHLÁŠKY

10.06.2016/NABYTÍ P.M. - ZAMÍTNUTÍ PŘIHLÁŠKY

(210) **O-522750**
(540)

iFondy

07.06.2016/NABYTÍ P.M. - ČÁSTEČNĚ ZAMÍTNUTÍ PŘIHLÁŠKY

(210) **O-526684**
(540)

Opera Bank

14.06.2016/NABYTÍ P.M. - ČÁSTEČNĚ ZAMÍTNUTÍ PŘIHLÁŠKY

(210) **O-522752**
(540)

iPenze

07.06.2016/NABYTÍ P.M. - ČÁSTEČNĚ ZAMÍTNUTÍ PŘIHLÁŠKY

(210) **O-526793**
(540)

Wok n Roll

23.08.2016/NABYTÍ P.M. - ZAMÍTNUTÍ PŘIHLÁŠKY

(210) **O-527513**
(540)

Money Bank

19.07.2016/NABYTÍ P.M. - ZAMÍTNUTÍ PŘIHLÁŠKY

(210) **O-527514**

(540)

Bohemia Money Bank

19.07.2016/NABYTÍ P.M. - ZAMÍTNUTÍ PŘIHLÁŠKY

(210) **O-529159**

(540)

BRIDGE

12.08.2016/NABYTÍ P.M. - ZAMÍTNUTÍ PŘIHLÁŠKY

(210) **O-527515**

(540)

Bohemia Bank

19.07.2016/NABYTÍ P.M. - ZAMÍTNUTÍ PŘIHLÁŠKY

(210) **O-529160**

(540)

GATE

12.08.2016/NABYTÍ P.M. - ČÁSTEČNÉ ZAMÍTNUTÍ PŘIHLÁŠKY

Přehled zveřejněných přihlášek ochranných známek

Přihlášky ochranných známek, které byly na základě výsledků formálního a věcného průzkumu provedeného Úřadem shledány schopné zápisu do rejstříku ochranných známek, jsou obsaženy v této kapitole. Důležitou právní skutečností je, že zveřejněním přihlášky ochranné známky v této kapitole Věstníku (§ 23 zákona č. 441/2003 Sb.) začíná běžet zákonná tříměsíční lhůta pro podání námitek podle ustanovení § 25 zákona č. 441/2003 Sb.

Číselný přehled (210)											
O-514151	O-517166	O-520354	O-522371	O-523128	O-523767	O-523995	O-523996	O-524648	O-524649	O-525335	O-526638
O-526977	O-527102	O-528597	O-528697	O-528737	O-528932	O-529160	O-529312	O-529507	O-529934	O-530151	O-530326
O-530410	O-530647	O-531147	O-531161	O-531167	O-531235	O-531298	O-531299	O-531350	O-531423	O-531626	O-531628
O-531672	O-531674	O-531752	O-531830	O-531887	O-531891	O-531973	O-531976	O-531996	O-532016	O-532026	O-532058
O-532059	O-532098	O-532109	O-532150	O-532278	O-532297	O-532298	O-532299	O-532320	O-532321	O-532341	O-532342
O-532383	O-532390	O-532427	O-532481	O-532489	O-532502	O-532503	O-532548	O-532573	O-532579	O-532597	O-532599
O-532623	O-532624	O-532625	O-532626	O-532635	O-532646	O-532676	O-532679	O-532680	O-532685	O-533068	

Zveřejněné přihlášky ochranných známek

(210) **O-514151**

(220) 06.06.2014

(320) 06.06.2014

(511) 5, 29, 30, 31, 32, 44

(540)

Betula pendula

(510) (5) léky pro léčebné humánní i veterinární účely, potravinové doplňky s léčebnými účinky, dětská výživa pro kojenice, to vše obsahující kolostrum, mléko a jejich složky (např. syrovátku), bez výtažků z břízy bělokoré v žádné z jejich forem, houby, upravená voda v rámci této třídy bez výtažků z břízy bělokoré v žádné z jejich forem; (29) potraviny na bázi sušeného ovoce a zeleniny, mléka a mléčných výrobků a tuků; (30) obilninové přípravky, med, koření; (31) zrní nezpracované, čerstvé ovoce; (32) upravená voda (obohacená či ochuzená); (44) poradenské služby v oblasti zvýšení imunity organismu, jeho regenerace a detoxikace, organizování ozdravných pobytů (léčebná péče), péče o detoxikaci těla.

(730) **Gocal Radan MUDr.**, Břidličná 782, Vřesina, 74285, CZ

Halla Jan, Hromůvka 1872, Hranice, 75301, CZ

Smejkal Ladislav Ing., Foltýnova 1004/13, Brno, 63500, CZ

(740) JUDr. Jindřiška Šulcová, U Statku 77, Mnichovo Hradiště - Hněvousice, 29501

(210) **O-517166**

(220) 15.10.2014

(320) 15.10.2014

(511) 16, 35, 41, 42

(540)

Zlín Design Week

(510) (16) inzertní a propagační materiály, a to brožury, prospekty, letáky, katalogy, plakáty, programy, vstupenky; (35) reklamní, propagační a inzertní činnost; (41) pořádání zábavných, kulturních, soutěžních akcí, konferencí, seminářů, výstav pro kulturní a vzdělávací účely, organizování soutěží, koncertů, nakladatelství a vydavatelství; (42) umělecký design.

(730) **Univerzita Tomáše Bati ve Zlíně**, nám. T. G. Masaryka 5555, Zlín, 76001, CZ

(740) Ing. Jarmila Strážnická, Ulička 110, Lukov, 76317

(210) **O-520354**

(220) 25.02.2015

(320) 25.02.2015

(511) 32, 33, 35, 41, 43

(540)

(510) (32) piva, lehká piva a ležáky, nealkoholická a nízkoalkoholická piva, míchané nápoje obsahující pivo, zařazené do třídy 32, sladová piva, zázvorová piva, nealkoholické nápoje, vody minerální a šumivé, sirupy a jiné přípravky k přípravě nápojů, ovocné šťávy, ovocné nektary, izotonické nápoje; (33) destilované alkoholické nápoje, lihoviny; (35) zprostředkovatelská činnost v oblasti obchodu s alkoholickými nápoji a lihovinami, obchodní zastoupení tuzemských a zahraničních firem, rozmnožovací služby, zprostředkování obchodních záležitostí v oblasti organizování a pořádání kulturních, výchovných, vzdělávacích, zábavných a sportovních akcí a soutěží, zprostředkování obchodních záležitostí v oblasti ubytovacích, restauračních a stravovacích služeb; (41) organizování a pořádání kulturních, výchovných, zábavných a sportovních akcí a soutěží, organizování a pořádání hudebních akcí, zejména diskoték, koncertů, tanečních večerů a festivalů, noční kluby, služby pro oddech, rekreaci a relaxaci v rámci této třídy, zprostředkování a organizování divadelních, hudebních a filmových představení; (43) služby spojené s dočasným ubytováním a stravováním, rezervace a zprostředkování dočasného ubytování a stravování, ubytovací služby, hostinská činnost,

restaurace, kavárny, vinárny, pizzerie, služby barů, služby motelů, provozování penzionů, provozování hostelů.

(730) **BLU CZ, s.r.o.**, Kampelíkova 296/57, Hradec Králové - Kukleny, 50004, CZ

(740) PatentCentrum Sedlák & Partners s.r.o., Husova 5, České Budějovice, 37001

(210) **O-522371**

(220) 16.05.2015

(320) 16.05.2015

(511) 35, 38, 41

(540)

(510) (35) shromažďování, poskytování, třídění a jiné zpracování komerčních nebo obchodních informací, včetně, mimo jiné, systematizace informací v počítačových databázích, asistence při řízení obchodních aktivit, průzkumy trhu, šíření propagačních informací, reklama a propagace, šíření a poskytování reklamních materiálů, časopisů a neperiodických materiálů, včetně, mimo jiné, novin, reklamních a propagačních časopisů, prospektů, letáků, katalogů, reklamních materiálů, brožur v tištěné formě, nebo jiných médií prostřednictvím Internetu nebo jinak, on-line reklama v počítačové síti, nábor zaměstnanců; (38) sdělování a přenos dat přes veřejné a neveřejné telekomunikační sítě, včetně Internetu, poskytování a zajišťování souvisejících služeb, včetně poskytování přístupu a připojení k těmto telekomunikačním sítím, včetně Internetu, provoz veřejných a neveřejných telekomunikačních sítí, šíření a poskytování přístupu k elektronickým tištěným materiálům, časopisům, knihám a jiným datům prostřednictvím veřejných nebo neveřejných telekomunikačních sítí, včetně Internetu, informační služby na Internetu, včetně provozování webových stránek, konferenčních místností a e-mailových konferencí a poskytování přístupu k on-line informačním službám a databázím, tisková agentura; (41) služby v oboru vzdělávání, zábavy a sportu, elektronické publikování, služby zahrnující digitální zpracování obrázků, vydávání on-line elektronických knih a časopisů, vydávání knih, vydávání textů (s výjimkou reklamy a náboru), provozování on-line her, organizování a vedení konferencí a seminářů, organizování kulturních a vzdělávacích akcí.

(590) Barevná

(730) **e39 Media Corporation s.r.o.**, U dálnice 815/6, Praha 5, 15500, CZ

(740) Artem Kachanenko, U vodárny 1169/8, Brandýs nad Labem, 25001

(210) **O-523128**

(220) 15.06.2015

(320) 15.06.2015

(511) 9, 14, 16, 18, 20, 21, 25, 28, 34

(540)

SLANE

(510) (9) dekorační magnety, dekorační krytky vypínačů, myši a podložky pod myši, sluneční brýle, ochranné brýle, sluchátka, zesilovače hudebních nástrojů a pouzdra na mobilní telefony; (14) nekovové přívěsky na klíče; (16) plakáty, poznámkové bloky, papírové kapesníky, montované a nemontované fotografie, kalendáře, pera (psací potřeby), tužky a pouzdra na klíče, nástěnky, zejména, za sucha mazatelné popisovači tabule (poznámkové tabule), pohlednice, plakáty vyrobené z papíru, ubrusy z papíru, papírové prostírání, psací podložky a papírová pouzdra; (18) sportovní tašky, batohy, cestovní tašky, pánské peněženky, pouzdra na klíče, příruční batůžky, zavazadla, cedulky na zavazadla, příruční tašky, deštníky; (20) nekovové kroužky na klíče, dřevěné krabice a truhly, skleněné cedule jako zrcadla nábytku, stoly, obrazové rámy, dřevěné

barové stolice, skládací židle a přenosná stadiónová sedadla, keramické zátky do lahví s korkem, korkové nástěnky a vývěsní tabule; (21) skleněné a plastové nádoby na pití, lahve, keramické hrnky, keramické džbánky, keramické konvice, dřevěné podnosy, korkové podnosy, keramické podnosy, malé kvedlačky na nápoje, misky, domácí nádoby na potraviny a nápoje, skleněné zboží pro nápoje nezařazené do jiných tříd, kovové tácy z neušlechtilého kovu, přenosné dávkovače nápojů, přenosné piknikové chladničky (neelektrické), dřevěná prkénka na krájení, plastové vodní lahve prodávané prázdné, papírové tácky, skleněné zátky do lahví s korkem; (25) obuv, kloboučnické zboží včetně čepic, klobouky, kovbojské klobouky, čelenky, slaměné klobouky, kšilty, bavlněné nebo hedvábné kapesníky, oděvy, zejména, zástěry, pásky na rukávy, trička, golfová trička, pracovní trička, baseballová trička, pletená trička, košile, topy, tank topy, mikiny, tepláky, běhací obleky, kalhoty, šaty, sukně, pyžamové kalhoty, pyžama, šaty, kraťasy, džiny, bundy, kabáty, opasky, kravaty a šátky, kšandy, kožené bundy, pláštěnky, vesty, větrovky, rukavice; (28) sběratelská odlévaná miniaturní motorová vozidla pro dospělé, balóny, hry, hračky a sportovní zboží, zejména, terčová prkna, sady šipek sestávající z kormidel šipek a šipek, kulečnicková tága, stavítka kulečnickových koulí, kulečnickové koule, skříně na tága, společenské hry tvořené dřevěnými bloky, hry pro venkovní aktivity povahy házení zátek do pozinkovaných kbelíků, baseballové pátky, golfové puttery, golfové značkovače míčků, golfové míčky, golfové hole, rukojeti pro golfové hole, golfová pouzdra, herní vybavení v rámci této třídy, zejména, pokerové sady tvořené kartami, žetony a náramky prodávané jako jednotka, kovové golfové sponky na ručníky, sady pro cornhole, zejména, hry pro vycpaná odpočinková křesla, a ozdoby na vánoční stromek; (34) cigaretové zapalovače vyrobené z neušlechtilého kovu.

(730) **SLANE CASTLE IRISH WHISKEY LIMITED**, Slane Castle, Slane, Co. Meath, IE

(740) Společná advokátní kancelář Vsetečka Zelený Švorčík Kalenský a partneři, JUDr. Pavel Zelený, Hálkova 2, Praha 2, 12000

(210) **O-523767**

(220) 14.07.2015

(320) 14.07.2015

(511) 9, 16, 18, 28, 32, 41

(540)

Padesátka

(510) (9) audiovizuální programy, filmy (audiovizuální díla), audiovizuální díla na nosičích, audiovizuální díla v digitální podobě; (16) dárkové a upomínkové předměty v rámci této třídy; (18) oděvní doplňky v rámci této třídy, zavazadla, tašky, peněženky, pouzdra, klíčenky, kabelky, batohy, deštníky, slunečníky; (28) hry, hračky; (32) minerální vody, šumivé nápoje a jiné nápoje nealkoholické, nápoje a šťávy ovocné, sirupy a jiné přípravky k zhotovování nápojů; (41) tvorba a šíření audiovizuálních děl a programů, filmová produkce, filmová tvorba, výroba divadelních nebo jiných představení, psaní scénářů, živá představení, divadelní představení, psaní knih.

(730) **Kolečko Petr**, Ortenovo náměstí 18, Praha 7, 17000, CZ

(740) Ing. Dobroslav Musil, patentová kancelář, Ing. Dobroslav Musil, Zábřdovická 11, Brno, 61500

(210) **O-523995**

(220) 21.07.2015

(320) 21.07.2015

(511) 9, 16, 35, 38, 41

(540)

 **EMPRESA MEDIA, a.s.**

(510) (9) informace, data a databáze na elektronických, magnetických a optických nosičích všeho druhu a v elektronických, datových, informačních a telekomunikačních sítích všeho druhu, multimediální

aplikace, zejména elektronické informační katalogy, časopisy a periodika, knihy v elektronické podobě, nahrané zvukové a zvukově-obrazové a obrazové záznamy, včetně software na CD a DVD discích a magnetických nosičích, software pro počítače; (16) tiskoviny všeho druhu, a to periodické a neperiodické publikace na papírových nosičích, časopisy, noviny, knihy, prospekty, plakáty, data a databáze na papírových nosičích, kalendáře, fotografie, pohlednice, plakáty, samolepky, knihařské výrobky, učebnice, křížovky, katalogy, učební a výukové pomůcky s výjimkou přístrojů, papírnické zboží; (35) inzertní činnost, reklamní a propagační činnost, pronájem reklamních ploch na Internetu, marketing, prezentace výrobků a služeb v komunikačních médiích pro účely maloobchodu za účelem jejich prohlídky a nákupu zákazníky, telemarketingové služby, služby předplatného novin a časopisů pro třetí osoby; (38) přenos dat, zpráv a informací, komunikace poskytované elektronicky, elektronické šíření elektronických periodik a knih, elektronických, počítačových, datových a telekomunikačních sítí (zejména prostřednictvím Internetu), telekomunikace informací, telekomunikace prostřednictvím počítačových terminálů, telematických systémů, satelitů, rozhlasu a telefonu, služby mobilní telekomunikační sítě (předplacené i dodatečně hrazené), směrovací a spojovací služby pro telekomunikace, poskytování telekomunikačních připojení ke globální počítačové síti (zejména k Internetu), služby v oblasti datové komunikace, zprostředkovatelská činnost v oblasti telekomunikací a datových služeb, poradenská činnost v oblasti telekomunikací a datových služeb, služby elektronické pošty, služby multimediálních a textových zpráv, poskytování přístupu k informačním službám a databázím, informační služby na Internetu spojené s telekomunikacemi, provozování internetových portálů, poskytování internetových diskusních fór, služby zasilání zpráv, pronájem zařízení pro přenos informací, půjčování telefonů a telekomunikačních zařízení; (41) nakladatelství a vydavatelství periodických a neperiodických publikací, zejména společenských, zábavních, vzdělávacích a odborných časopisů, a to tištěných na papírových nosičích i v elektronické podobě, včetně textových, zvukových a zvukově-obrazových zpráv a informací na elektronických, magnetických a optických nosičích všeho druhu, ediční a publikační činnost, včetně nahrávání zvukových a zvukově-obrazových nosičů a pořadů pro rozhlasové a televizní vysílání, půjčování publikací a nahraných zvukových a zvukově-obrazových nosičů, produkční a agenturní činnost v oblasti zábavy, vzdělávání, kultury a sportu, včetně pořádání zábavních a vzdělávacích soutěží a akcí, hobby-soutěží, zájmových klubů, setkání a přednášek, včetně akcí na podporu zdravého životního stylu a společenského uplatnění a aktivity zájmových skupin, kulturních a/nebo vzdělávacích výstav, informační, konzultační, poradenské a obstaravatelské služby v oboru nakladatelské a vydavatelské činnosti, produkční a agenturní činnost v oblasti zábavy, kultury, vzdělávání, zájmové činnosti a společenských aktivit.

(730) **EMPRESA MEDIA, a.s.**, Mikuleckého 1309/14, Praha 4, 14700, CZ

(740) Mgr. Kateřina Čápová, advokátka, Mikuleckého 1311/8, Praha 4, 14700

(210) **O-523996**

(220) 21.07.2015

(320) 21.07.2015

(511) 9, 16, 35, 38, 41

(540)

Týdeník EXPRES

(510) (9) informace, data a databáze na elektronických, magnetických a optických nosičích všeho druhu a v elektronických, datových, informačních a telekomunikačních sítích všeho druhu, multimediální aplikace, zejména elektronické informační katalogy, časopisy a periodika, knihy v elektronické podobě, nahrané zvukové a zvukově-obrazové a obrazové záznamy, včetně software na cd a dvd discích a magnetických nosičích, software pro počítače; (16) tiskoviny všeho druhu, a to periodické a neperiodické publikace na papírových nosičích, časopisy, noviny, knihy, prospekty, plakáty, data a databáze na papírových nosičích, kalendáře, fotografie, pohlednice, plakáty, samolepky, knihařské výrobky, učebnice, křížovky, katalogy, učební a výukové pomůcky s výjimkou přístrojů, papírnické zboží; (35) inzertní činnost, reklamní a propagační činnost, pronájem reklamních ploch na Internetu, marketing, prezentace výrobků a služeb v komunikačních médiích pro účely maloobchodu za účelem jejich prohlídky a nákupu zákazníky, telemarketingové služby, služby předplatného novin a časopisů pro třetí osoby; (38) přenos dat, zpráv a informací, komunikace poskytované elektronicky, elektronické šíření elektronických periodik a knih, elektronických, počítačových, datových a telekomunikačních sítí (zejména prostřednictvím Internetu), telekomunikace informací, telekomunikace prostřednictvím počítačových terminálů, telematických systémů, satelitů, rozhlasu a telefonu, služby

mobilní telekomunikační sítě (předplacené i dodatečně hrazené), směrovací a spojovací služby pro telekomunikace, poskytování telekomunikačních připojení ke globální počítačové síti (zejména k Internetu), služby v oblasti datové komunikace, zprostředkovatelská činnost v oblasti telekomunikací a datových služeb, poradenská činnost v oblasti telekomunikací a datových služeb, služby elektronické pošty, služby multimediálních a textových zpráv, poskytování přístupu k informačním službám a databázím, informační služby na internetu spojené s telekomunikacemi, provozování internetových portálů, poskytování internetových diskusních fór, služby zaslání zpráv, pronájem zařízení pro přenos informací, půjčování telefonů a telekomunikačních zařízení; (41) nakladatelství a vydavatelství periodických a neperiodických publikací, zejména společenských, zábavních, vzdělávacích a odborných časopisů, a to tištěných na papírových nosičích i v elektronické podobě, včetně textových, zvukových a zvukově-obrazových zpráv a informací na elektronických, magnetických a optických nosičích všeho druhu, ediční a publikační činnost, včetně nahrávání zvukových a zvukově-obrazových nosičů a pořadů pro rozhlasové a televizní vysílání, půjčování publikací a nahaných zvukových a zvukově-obrazových nosičů, produkční a agenturní činnost v oblasti zábavy, vzdělávání, kultury a sportu, včetně pořádání zábavních a vzdělávacích soutěží a akcí, hobby-soutěží, zájmových klubů, setkání a přednášek, včetně akcí na podporu zdravého životního stylu a společenského uplatnění a aktivity zájmových skupin, kulturních a/nebo vzdělávacích výstav, informační, konzultační, poradenské a obstaravatelské služby v oboru nakladatelské a vydavatelské činnosti, produkční a agenturní činnost v oblasti zábavy, kultury, vzdělávání, zájmové činnosti a společenských aktivit.

(730) **EMPRESA MEDIA, a.s.**, Mikuleckého 1309/14, Praha 4, 14700, CZ
(740) Mgr. Kateřina Čápková, advokátka, Mikuleckého 1311/8, Praha 4, 14700

(210) **O-524648**
(220) 18.08.2015
(320) 18.08.2015
(511) 3, 11, 35, 37
(540)



(510) (3) bělicí přípravky, čistící, prací a mycí prostředky, lešticí přípravky a prostředky, mýdla, odmašťovací přípravky; (11) zařízení na chlazení a mražení jako chladničky, chladicí boxy, chladicí vitríny, ledničky, mrazničky, mrazicí zařízení, stroje a zařízení na výrobu ledu, zařízení na vaření, ohřívání, chlazení a přípravu jídel a nápojů jako sporáky, trouby, mikrovlnné trouby, plotýnky, varné desky, zařízení na větrání, odsávací zařízení, digestoře, topná, ventilační a klimatizační zařízení a čistící zařízení, pračky (prádlo), myčky na nádobí, elektrické sušičky prádla, ohřivače vody a bojlerů, osvětlovací zařízení, zařízení na úpravu vzduchu, sanitární zařízení, zařízení pro rozvod vody a hygienická zařízení, včetně náhradních dílů k uvedeným zařízením; (35) zprostředkovatelská činnost v oblasti obchodu s uvedenými službami: instalace, montáže, údržby a opravy topných, ventilačních a klimatizačních zařízení, opravy chladniček, opravy mrazáků, opravy elektrických spotřebičů, opravy elektrických přístrojů, opravy nebo údržby elektrických světelných zařízení, opravy nebo údržby strojů a přístrojů na zpracování potravin, služeb v oblasti opravy domácích elektrospotřebičů, montáže, úpravy a opravy strojů, údržby a opravy zařízení na čištění vody, údržby domácích chladicích zařízení; (37) instalace, montáž, údržba a opravy topných, ventilačních a klimatizačních zařízení, opravy chladniček, údržba domácích chladicích zařízení, opravy mrazáků, opravy elektrických spotřebičů, opravy elektrických přístrojů, opravy nebo údržba elektrických světelných zařízení, oprava nebo údržba strojů a přístrojů na zpracování potravin, poradenské služby pro údržbu zařízení, služby v oblasti opravy domácích elektrospotřebičů, stroje (montáž, údržba a opravy), údržba a opravy zařízení na čištění vody.

(730) **AP Servis s.r.o.**, Francouzská 114, Praha 10, 10000, CZ

(740) JUDr. Ing. Ondřej Kubát, advokátní kancelář, JUDr. Ing. Ondřej Kubát, Korunní 2569, Praha 10, 10100

(210) **O-524649**
(220) 18.08.2015
(320) 18.08.2015
(511) 3, 11, 35, 37
(540)

AP Servis

(510) (3) bělicí přípravky, čistící, prací a mycí prostředky, lešticí přípravky a prostředky, mýdla, odmašťovací přípravky; (11) zařízení na chlazení a mražení jako chladničky, chladicí boxy, chladicí vitríny, ledničky, mrazničky, mrazicí zařízení, stroje a zařízení na výrobu ledu, zařízení na vaření, ohřívání, chlazení a přípravu jídel a nápojů jako sporáky, trouby, mikrovlnné trouby, plotýnky, varné desky, zařízení na větrání, odsávací zařízení, digestoře, topná, ventilační a klimatizační zařízení a čistící zařízení, pračky (prádlo), myčky na nádobí, elektrické sušičky prádla, ohřivače vody a bojlerů, osvětlovací zařízení, zařízení na úpravu vzduchu, sanitární zařízení, zařízení pro rozvod vody a hygienická zařízení, včetně náhradních dílů k uvedeným zařízením; (35) zprostředkovatelská činnost v oblasti obchodu s uvedenými službami: instalace, montáže, údržby a opravy domácích elektrospotřebičů, montáže, úpravy a opravy chladniček, opravy mrazáků, opravy elektrických spotřebičů, opravy elektrických přístrojů, opravy nebo údržby elektrických světelných zařízení, opravy nebo údržby strojů a přístrojů na zpracování potravin, služeb v oblasti opravy domácích elektrospotřebičů, stroje (montáž, údržba a opravy), údržba a opravy zařízení na čištění vody, údržby domácích chladicích zařízení; (37) instalace, montáž, údržba a opravy topných, ventilačních a klimatizačních zařízení, opravy chladniček, údržba domácích chladicích zařízení, opravy mrazáků, opravy elektrických spotřebičů, opravy elektrických přístrojů, opravy nebo údržba elektrických světelných zařízení, oprava nebo údržba strojů a přístrojů na zpracování potravin, poradenské služby pro údržbu zařízení, služby v oblasti opravy domácích elektrospotřebičů, stroje (montáž, údržba a opravy), údržba a opravy zařízení na čištění vody.

(730) **AP Servis s.r.o.**, Francouzská 114, Praha 10, 10000, CZ

(740) JUDr. Ing. Ondřej Kubát, advokátní kancelář, JUDr. Ing. Ondřej Kubát, Korunní 2569, Praha 10, 10100

(210) **O-525335**
(220) 18.09.2015
(320) 18.09.2015
(511) 5, 35, 44
(540)

Probio C+D

(510) (5) bakteriologické přípravky pro lékařské a zvěrolékařské účely, biologické přípravky pro lékařské účely, biologické přípravky pro zvěrolékařské účely, doplňky výživové, enzymatické přípravky pro lékařské účely, enzymatické přípravky pro zvěrolékařské účely, enzymy - potravinové doplňky, enzymy pro lékařské účely, enzymy pro zvěrolékařské účely, farmaceutické přípravky, chemické přípravky pro farmaceutické účely, chemické přípravky pro lékařské účely, chemické přípravky pro zvěrolékařské účely, chemicko-farmaceutické přípravky, kaseinové potravinové doplňky, léčivé přísady do krmiva pro zvířata, media pro bakteriologické kultury, kultury mikroorganismů pro lékařské a zvěrolékařské účely, léčiva pro humánní medicínu, léčiva pro zvěrolékařské účely, léky tekuté, mléčné fermenty pro farmaceutické účely, nápoje léčivé, nápoje sladové mléčné pro lékařské účely, potravinové doplňky pro lidskou potřebu, potravinové doplňky pro zvířata, potravinové doplňky z droždí, potravinové doplňky z lněného oleje, potravinové doplňky z pšeničných klíčků, proteinové doplňky pro zvířata, proteinové potravinové doplňky, tabletky pro farmaceutické účely, vitaminové přípravky, dietetické vlákniny, vlákniny výživové (potravinový doplněk), vývary pro bakteriologické kultury, výživné látky pro mikroorganismy, zvěrolékařské přípravky; (35) maloobchodní nebo velkoobchodní služby pro farmaceutické, veterinární a sanitární přípravky a zdravotní materiál; (44) farmaceutické poradenství, poradenství v oblasti farmacie, zdravotní poradenství.

(730) **Pharma Agency, s.r.o.**, Zelený pruh 1091/111, Praha 4 - Krč, 14000, CZ

(740) Advokátní kancelář JUDr. Tomáš Pelikán, JUDr. Tomáš Pelikán, Dušní 866/22, Praha 1, 11000

(210) **O-526638**
(220) 11.11.2015
(320) 11.11.2015
(511) 16, 25, 35, 41, 43, 44, 45
(540)



(510) (16) sportovní tiskoviny, letáky, časopisy, mapy, kalendáře, pohlednice, fotografie, psací potřeby, papírové, lepenkové a plastické obaly, vše v rámci této třídy; (25) sportovní oděvy a doplňky, sportovní a rekreační oblečení, zejména kalhoty, trička, košile, svetry, bundy, dresy a jejich doplňky, vše v rámci této třídy; (35) marketing, propagace a reklama v oblasti sportu, kulturních a společenských akcí, propagační, inzertní a reklamní činnost; (41) organizování a zprostředkování v oblasti sportu, pořádání závodů a soutěží, výchova, vzdělávání, zábava, sportovní a kulturní aktivity, sportovní výchova a vzdělávání, poskytování školení a kurzů, sportovní, kulturní a zábavní činnost, zejména organizování, pořádání a vyhodnocování vzdělávacích, zábavních a sportovních her a soutěží; (43) zajištění stravování a nápojů a dočasné ubytování při sportovních akcích, závodech a soutěžích, kulturních a společenských akcích; (44) zajištění lékařských služeb a péče o hygienu při sportovních akcích, závodech a soutěžích, kulturních a společenských akcích; (45) zajištění právních, bezpečnostních a strážních služeb a půjčování oděvů při sportovních akcích, závodech a soutěžích, kulturních a společenských akcích.

(730) **FACE CZECH, s.r.o.**, Průmyslová 1472/11, Praha 10, 10200, CZ
(740) JUDr. Rostislav Silný, advokát, Na Zábradlí 1/205, Praha 1, 11000

(210) **O-526977**
(220) 17.09.2013
(320) 11.04.2013
(511) 10
(540)

TEG

(510) (10) lékařské přístroje a nástroje, zařízení pro diagnostiku krve pro použití při testování hemostázy.
(730) **HAEMOSCOPE CORPORATION**, Wood Road 400, Braintree, MA, US
(740) **KOREJZOVÁ & SPOL.**, v.o.s., Korunní 810/104 E, Praha 10, 10100

(210) **O-527102**
(220) 02.12.2015
(320) 02.12.2015
(511) 35, 36, 45
(540)

Advokátní kancelář HAJDUK & PARTNERS

(510) (35) analýzy obchodních informací, ekonomické analýzy k obchodním účelům, kancelářské a administrativní služby, služby kancelářské administrativy (pro třetí osoby), konzultace v oblasti obchodního managementu, obchodní konzultační služby, poradenství v obchodní činnosti, obchodní poradenství pro jednotlivce, obchodní poradenství pro firmy, poradenské služby v oblasti přípravy a realizace obchodních transakcí, odborné poradenství v oblasti personálního řízení, účetnictví, provozní účetnictví, administrativní účetnictví, kontrola účetnictví, daňové konzultace (účetnictví), daňové poradenství (účetnictví), aňové plánování (účetnictví), vedení obchodního účetnictví, účetnictví pro třetí strany; (36) dluhové poradenství, vymáhání pohledávek, daňové plánování (ne účetnictví), finanční analýzy a poradenství, finanční informace, finanční poradenské služby, poskytování daňového poradenství (nikoliv účetnictví), poradenství ohledně správy majetku, asistence při

koupi nemovitosti, finanční služby v oblasti smluv, dohod a vyrovnání týkajících se třídy 36, nemovitostí, finanční poradenství v oblasti investic do nemovitostí, konzultace při koupi nemovitostí, poradenské služby v oblasti vlastnictví nemovitostí, poradenství v oblasti nemovitostí, služby spojené se správou nemovitostí, služby spojené s nabýváním nemovitostí, správa nemovitého majetku, správa obchodního majetku; (45) advokátní a právní služby, arbitrážní, zprostředkovatelské (mediační) služby a služby v oblasti řešení sporů, informační a poradenské služby vztahující se k právním záležitostem, informační služby vztahující se k obchodním normám, kompilace právních informací, konzultace v oblasti vedení sporů, odborné poradenské služby vztahující se k právům duševního vlastnictví, odborné poradenství vztahující se k právním záležitostem, poradenské služby v oblasti práva, poradenství při soudních sporech, poradenství týkající se osobních právních záležitostí, poradenské služby vztahující se k ochraně duševního vlastnictví, poskytování informací v oboru právních záležitostí, poskytování informací vztahujících se k právním službám, právní služby týkající se zakládání a registrací společností, právní služby pro bono, právní průzkum (rešerše), právní služby poskytované v souvislosti se soudními řízeními, právní konzultace v oblasti daní, právní poradenství, právní poradenství a zastupování, právní asistence při sestavování smluv, poskytování právních informací, poskytování odborných právních posudků, právní služby v oblasti obchodu, právní služby v oblasti práv k duševnímu vlastnictví, převod vlastnických práv majetku, příprava právních dokumentů, právní zprostředkovatelské (mediační) služby, správa práv duševního vlastnictví a autorských práv, služby v oblasti mimosoudního řešení sporů (právní služby), služby převodu vlastnických práv majetku (právní služby), služby pomoci při vedení soudních sporů, zprostředkovatelské služby, zkoumání právního titulu, zprostředkování poskytování právních služeb, zprostředkování při právních řízeních.

(730) **Hajduk Bogdan Mgr.**, č.p.316, Návsi, 73992, CZ
Adamczyk Piotr Mgr., Čapkova 10/6, Český Těšín, 73701, CZ
Koliba Richard Mgr., Prostřední 431/4, Karviná, 73301, CZ
Jakubík Marek JUDr., Bezručova 120, Jablunkov, 73991, CZ
(740) JUDr. Marek Jakubík, Havlíčkova 190/12, Český Těšín, 73701

(210) **O-528597**
(220) 07.02.2016
(320) 07.02.2016
(511) 35, 42
(540)

atoto.cz

(510) (35) administrativní zpracování nákupních objednávek, aktualizování reklamních materiálů, dodavatelské služby pro třetí osoby, aktualizace a údržba dat v počítačových databázích, aktualizování reklamních materiálů, dodavatelské služby pro třetí osoby, marketingové studie, obchodní management a podnikové poradenství, obchodní a podnikatelský průzkum, informace a jejich poskytování obchodní a podnikatelský průzkum, obchodní reklama pro třetí osoby poskytování obchodních informací prostřednictvím webových stránek, poskytování on-line tržního prostoru pro nakupující a prodávající výrobků a služeb, prezentace výrobků v komunikačních médiích pro účely maloobchodu, pronájem reklamní doby v komunikačních médiích, pronájem reklamních materiálů, pronájem reklamních ploch, průzkum trhu, předvádění zboží, reklama a propagace, reklama on-line v počítačové síti, služby v oblasti srovnávání cen, systemizace informací do počítačové databáze, vydávání, zveřejňování, oznámení, vyhlášení a publikování reklamních textů; (42) tvorba elektronických portálů, konfigurace sítí, informačních databázových systémů a jejich aplikací, konstrukce WWW prezentací a řešení WWW serverů, návrh programového vybavení, poskytování vyhledávačů pro internet, programování internetových databázových systémů a internetových aplikací, programování multimediálních aplikací, tvorba informačních databází, tvorba elektronických multimediálních dokumentů, prezentací, aplikací, katalogů, tvorba software, vývoj a tvorba systémů pro elektronické obchodování včetně příslušného software a hardware.

(730) **Atoto.cz, s.r.o.**, Bořivojova 878/35, Praha 3, 13000, CZ
(740) Mgr. Václav Schovánek, Kořenského 1025/7, Praha 5, 15000

(210) **O-528697**
(220) 10.02.2016
(320) 10.02.2016
(511) 30, 32
(540)



(510) (30) káva, kávové nápoje, čaj, ledový čaj, čokoláda, čokoládové nápoje, zmrzlina, zmrzlinové výrobky, zákusky, dorty, poháry, cukrovinky, bonbóny, výrobky z obilovin, pečivo; (32) nealkoholické nápoje, minerální vody, soda, džusy, mošty, čerstvé ovocné a zeleninové šťávy, stolové vody, ochucené nápoje, pivo.
(590) Barevná
(730) **Marek Tadeáš**, Sadová 437, Průhonice, 25243, CZ
Maštalíř Jan, Zahrádka 27, Petrovice, 26255, CZ

(210) **O-528737**
(220) 11.02.2016
(320) 11.02.2016
(511) 35, 45
(540)



(510) (35) inzertní a reklamní činnost; (45) bezpečnostní služby, právní služby.
(730) **Mint Investments a.s.**, Václavské náměstí 773/4, Praha 1, 11000, CZ

(210) **O-528932**
(220) 18.02.2016
(320) 18.02.2016
(511) 35, 36, 38, 41, 43, 44
(540)

LETMO

(510) (35) obchodní správa obchodních/nákupních center, hypermarketů a supermarketů, obchodních prodejen, prodejních stánků a slevových (outletových) prodejen, pronájem prodejních automatů, aranžování výkladů obchodů, marketingové činnosti, marketingové studie, průzkumy trhu, inzerce, zprostředkování reklamy, služby obchodního zprostředkování, obchodní zastoupení jiných výrobních/podnikatelských subjektů, organizační, ekonomické a podnikatelské poradenství, automatizované zpracování a správa obchodních dat, administrativní činnosti, personální služby, obchodní poradenství - řízení podniku/obchodu, obchodní management, obchodní analýzy, poskytování podnikatelských/obchodních informací, kopírování dokumentů, maloobchodní a velkoobchodní činnosti či elektronický prodej v oblasti spotřební elektroniky, audiovizuální, telekomunikační a počítačové techniky, kosmetiky, léčiv a hygienických či zdravotnických potřeb, oděvů, módních doplňků, obuvi, potravin a nápojů, potřeb pro domácnost a kuchyní, domácích elektrických spotřebičů, sanitární techniky, sportovních a turistických potřeb, nábytku, textilií, potravin, potravinových doplňků, potřeb pro zvířata, dárků, tiskovin - časopisů, novin a knih, cigaret a potřeb pro kuřáky, rostlin a květin, hodinek a šperků, brýlí a optických potřeb, zavazadel, výrobků z kůže, hudebních nástrojů, barev a chemických výrobků, papíru, psacích potřeb, školních a

učebních potřeb, přístrojů pro topení, chlazení, vaření a osvětlení, stavebních materiálů, obchodní merchandising, poskytování informací a poradenství ve službách uvedených v této třídě; (36) realitní a developerská činnost v oboru realit, pronájem a správa nemovitostí - obchodních center, hypermarketů a supermarketů, pronájem a správa pozemků, nebytových prostor k podnikání a bytů, investorská činnost, poskytování finančních informací, finanční zprostředkování, zprostředkování pojištění, finanční služby spojené s pronájemem a prodejem nemovitostí a obchodních prostor, poskytování informací a poradenství ve službách uvedených v této třídě; (38) poskytování přístupu k elektronickému portálu s informacemi o obchodních centrech a prodejnách, obchodních slevách a akcích, prodejní době a sortimentu zboží, poskytování poradenství ve službách uvedených v této třídě; (41) zábavní, sportovní, vzdělávací, kulturní a společenské činnosti, organizování a pořádání zábavních, vzdělávacích, sportovních, kulturních a společenských akcí, poskytování zábavních služeb v zábavních centrech, poskytování vzdělávacích služeb ve vzdělávacích centrech, pořádání soutěží (výchova a zábava), provoz kin a knihoven, provoz diskoték, provoz heren a kasin, provoz sázkových kanceláří, provoz sportovních a regeneračních center, provoz kulturních a společenských center, zprostředkování v zábavě, sportu, vzdělávání a kultuře, vydavatelská a nakladatelská činnost, elektronické publikování, poskytování informací a poradenství ve službách uvedených v této třídě; (43) služby ubytovné - služby restaurací, kaváren, vináren, cukráren, barů, zařízení rychlého stravování a samoobslužných stravovacích zařízení, cateringové služby - zásobování potravinami a skladování potravin na zakázku, služby dočasného ubytování - služby hotelů, penzionů a jiných ubytovacích zařízení, poskytování informací o stravování a dočasném ubytování; (44) kosmetické a hygienické služby, zkrášlovací služby, služby salónů krásy, kadeřnické služby, relaxační a masážní služby, lázeňské služby, zdravotnické a lékařské služby, poskytování informací a poradenství ve službách uvedených v této třídě.

(730) **PZ PROJEKT a.s.**, Hvězdova 1716/2b, Praha 4, 14000, CZ
(740) Ing. Jiří Stěfelák, Šumberova 42, Praha 6, 162 00

(210) **O-529160**
(220) 25.02.2016
(320) 25.02.2016
(511) 41
(540)

GATE

(510) (41) vydavatelské služby.
(730) **FIRE BRIDGE s.r.o.**, Lidická 700/19, Brno - Veverí, 60200, CZ

(210) **O-529312**
(220) 02.03.2016
(320) 02.03.2016
(511) 9, 37, 42
(540)



(510) (9) svodiče a omezovače přepětí pro NN (nízké napětí), VN (vysoké napětí), VVN (velmi vysoké napětí); (37) elektromontážní a elektroinstalační práce, montáže, instalace, opravy a servis výrobků v rámci třídy 9, montáže, instalace, opravy a servis elektrických strojů, přístrojů, nástrojů a ručního nářadí, poskytování informací o opravách, provádění revizí elektrických zařízení, poradenská činnost v oboru servisu a revizí elektrických zařízení NN (nízké napětí), VN (vysoké napětí), VVN (velmi vysoké napětí); (42) projekční práce, projektování elektrických a elektronických zařízení, elektrických rozvodů elektrických instalací, práce konstruktérské, konstrukce nástrojů, elektrických strojů, elektrických a elektronických přístrojů, poradenská činnost v oboru

projekce a užití elektrických zařízení NN (nízké napětí), VN (vysoké napětí), VVN (velmi vysoké napětí).
(590) Barevná
(730) **ACER VOLTAGE s.r.o.**, Bratří Štefanů 1170, Hradec Králové, Slezské Předměstí, 50003, CZ

(210) **O-530151**
(220) 01.04.2016
(320) 01.04.2016
(511) 3, 26, 41, 44
(540)

(210) **O-529507**
(220) 09.03.2016
(320) 09.03.2016
(511) 40, 42
(540)



(510) (40) konstrukce a výroba strojů a nástrojů (od prototypových až po sériové), obslužných a technologických zařízení, jednoúčelových strojů, konstrukce a výroba jednoúčelových strojů ovládaných pomocí elektrických řídicích systémů a programovatelných automatů, konstrukce a výroba obslužných zařízení pro výrobní linky, konstrukce a výroba dopravní a manipulační techniky, zařízení s pneumatickými a hydraulickými pohony, svařovaných ocelových konstrukcí, konstrukce a výroba lisovacích nástrojů, pěnovacích nástrojů, tvarovacích vakuových nástrojů, sekacích nástrojů, přípravků pro řezání vodním paprskem, kontrolních přípravků a modelů pro odlitky; (42) vědecké a technologické služby a související výzkum a projektování, analytické a výzkumné služby v průmyslu; výzkum a posudky v oblasti vědy a techniky (včetně technologických konzultací), vývoj strojů, dílů, nástrojů a zařízení pro automobilový průmysl, vývoj automobilových dílů.
(590) Barevná
(730) **Value 4robotics s.r.o.**, 28.října 1824/70, Plzeň, 30100, CZ
(740) JUDr. Petra Vlachová, Vodičkova 710/710/31, Praha 1, 11000

(210) **O-529934**
(220) 23.03.2016
(320) 23.03.2016
(511) 3, 5, 44
(540)

vitamini

(510) (3) parfumerie, vonné oleje, kosmetika, vlasové vody (lotions), zubní pasty; (5) farmaceutické, lékařské a veterinářské výrobky, hygienické výrobky pro léčebné účely, dietní potraviny a dietetické přípravky pro léčebné nebo veterinární účely, potraviny pro batolata, potravní doplňky pro lidskou potřebu a pro zvířata; (44) lékařské služby, veterinární služby, péče o hygienu a krásu osob a zvířat.
(730) **Ludvík Petr Ing.**, Na Okruhu 1390, Jesenice, 25242, CZ



(510) (3) kosmetické výrobky, vlasová kosmetika, ozdravná vlasová kúra (kosmetika), kosmetické přípravky pro péči o tělo, kosmetické výrobky pro líčení a vizáž; (26) lidské vlasy, paruky, příčesky, sponky do vlasů, vlasy nebo příčesky na prodlužování vlasů, terčíky – pomůcka k prodlužování vlasů; (41) kurzy prodlužování vlasů, škola líčení; (44) služby salónů krásy a kadernických salónů, prodlužování vlasů, zahušťování vlasů včetně mikrozahuštění vlas na vlas, tvorba účesů a líčení pro různé příležitosti (make-up, photomake-up), poradenství v oboru barevné typologie a stylingu, proměny image, služby kosmetické péče o tělo, služby vizážistů, implantace vlasů, provádění tekuté ozdravné kúry pro vlasy, péče o vlasy, přírodní narovnání vlasů, péče při vypadávání, obnově a poškození vlasů, péče při obnově a vypadávání vlasů po úrazech a nemocech.
(730) **Málková Milada**, Plotišťská 13/13, Hradec Králové 7, 50341, CZ
(740) Patentová a známková kancelář Novotný, Ing. Jaroslav Novotný, Římská 45/2135, Praha 2, 12000

(210) **O-530326**
(220) 08.04.2016
(320) 08.04.2016
(511) 7, 11, 21, 35
(540)



(510) (7) dávkovací stroje; (11) chladičí dávkovače nápojů; (21) chladičí boxy na víno; (35) maloobchod a velkoobchod s výše uvedenými výrobky ve tř. 7, 11 a 21.
(730) **WELT SERVIS spol. s r.o.**, Třebovická 5046/59, Ostrava - Třebovice, 72200, CZ

(210) **O-530410**
(220) 14.04.2016
(320) 14.04.2016
(511) 21, 28, 35
(540)

botanela

(510) (21) pomůcky a nádoby pro domácnost a kuchyň, hřebeny, mycí houby, kartáče (s výjimkou štětců), materiály pro výrobu kartáčů, čisticí potřeby, ocelová vlna na čištění, sklo surové nebo opracované (s výjimkou stavebního skla), sklo, porcelán a majolika; (28) hry, hračky, potřeby pro gymnastiku a sport, vánoční ozdoby; (35) internetový prodej výrobků uvedených výše ve třídách 21 a 28.
(730) **Řezník Vladivoj Ing.**, Marie Pujmanové 1755/9, Říčany, 25101, CZ
Řezníková Drahomíra Bc., Marie Pujmanové 1755/9, Říčany, 25101, CZ

(740) Bc. Drahomíra Řezníková, Marie Pujmanové 1755/9, Říčany, 25101

(210) **O-530647**
(220) 25.04.2016
(320) 25.04.2016
(511) 35, 41, 42
(540)

eLED

(510) (35) aranžérská činnost (aranžování výkladních skříní a výloh), služby modelingové agentury; (41) pořádání a řízení školení, školení v oblasti aranžování; (42) návrhářská a designérská činnost, grafické a kreslířské práce, vývoj kabelových svazků pro automobilový, lodní, letecký a strojírenský průmysl, konstrukční práce pro automobilový, lodní, letecký a strojírenský průmysl.

(730) **eLED Design s.r.o.**, Olivova 2096/4, Praha 1, Nové Město, 11000, CZ

(210) **O-531147**
(220) 13.05.2016
(320) 13.05.2016
(511) 33, 35, 41
(540)



(510) (33) vína, sekty, alkoholické nápoje (s výjimkou pív); (35) maloobchodní a velkoobchodní prodej, zprostředkovatelská činnost v oblasti obchodu a internetový obchod, vše s výrobky uvedenými výše ve třídě 33, marketing, reklamní, inzertní a propagační činnost; (41) pořádání a organizování degustací a soutěží vín (zábavní nebo vzdělávací služby), galerie fotografií a obrazů (služby), pořádání vernisáží, kulturní, zábavní a vzdělávací činnost, organizování rekreačních aktivit, pořádání školení.

(730) **Vinařství Velké Bílovice s.r.o.**, Čejkovská 772, Velké Bílovice, 69102, CZ

(740) Ing. Jaromír Přikryl, Včelín 1161, Hulín, 76824

(210) **O-531161**
(220) 13.05.2016
(320) 13.05.2016
(511) 9, 10, 16, 28, 35, 41, 42, 44
(540)



(510) (9) publikace v elektronické podobě, on-line dostupné publikace v síti Internet, informační produkty v elektronických, datových, informačních a komunikačních sítích - nahanané i nenahanané magnetické, optické a obdobné nosiče zvuku, obrazu a jiných dat, software, přístroje pro snímání, záznam, převod, reprodukci zvuku nebo obrazu, včetně jejich příslušenství; (10) přístroje a nástroje neurologické a pohybové medicíny a jiné lékařské přístroje a nástroje; (16) nosiče informací všeho druhu v rozsahu třídy 16, a to vzdělávací knihy a příručky, časopisy, prospekty, brožury, školící a vzdělávací publikace, učební pomůcky (kromě přístrojů), tiskoviny, periodický a neperiodický tisk, odborné a informační publikace a texty na papírových nosičích, propagační tiskoviny, letáky, tištěné texty, fotografie a fotografická alba, plakáty a papírové reklamní desky a poutače, grafické reprodukce a grafiky, diáře a kalendáře, kancelářské potřeby (kromě nábytku), blahopřání, obaly z papíru a plastu v rámci této třídy, papírové a/nebo plastové tašky, propagační a upomínkové předměty z papíru, lepenky a plastu; (28) posilovací stroje, posilovače svalů, přístroje pro tělesná cvičení, trenažéry, zdvihací pásy na závaží (sportovní nářadí), jízdní kola nehybná určená pro trénink; (35) reklamní, inzertní a propagační činnost, marketing, marketingové průzkumy a studie, franchising, maloobchod, velkoobchod a internetový obchod s reklamními předměty, oděvy, obuví, sportovním vybavením, zdravotnickými prostředky, šíření reklamních materiálů prostřednictvím médií všeho druhu včetně internetu, merchandising, velkoobchod a internetový obchod se zdravotnickými potřebami, propagace medicíny zaměřené na poruchy pohybového aparátu u dospělých i u dětí a souvisejících medicínských oborů, vystavování a nabízení lékařských a diagnostických potřeb a pomůcek za účelem jejich prohlídky a prodeje; (41) výchova, vzdělávání, pořádání a vedení vzdělávacích akcí pro odbornou i laickou veřejnost v oblasti zdravotní péče a prevence nemocí, osvětová činnost (vzdělávání), organizování a vedení kongresů, organizování kulturních nebo vzdělávacích výstav, živé vystoupení (organizování -), elektronické publikování, poskytování informací o výchově a vzdělání, školení, vyučování, nahrávání zvukových a obrazově zvukových nosičů záznamu, pořádání a řízení pracovních setkání (školení), poskytování on-line elektronických publikací (bez možnosti stažení), vydávání učebních materiálů, vydavatelská a nakladatelská činnost, pořádání odborných kurzů a jiných vzdělávacích akcí, včetně lektorské činnosti, sportovní aktivity, organizování plesů, pořádání vzdělávacích a informačních kurzů, sportovní a kulturní aktivity a jejich podpora v rámci této třídy, pořádání a organizování kulturně společenských akcí, pořádání vědeckých a odborných seminářů, symposií a konferencí; (42) návrh a vývoj počítačového hardware a software pro potřeby zdravotnictví, vědecký výzkum pro lékařské účely, klinické studie (výzkum), vývoj a výzkum nových výrobků, hosting webových stránek, webové servery (pronájem webových serverů); (44) lékařské služby, poskytování zdravotní péče, lékařské poradenství, lékařské poradenství pro osoby se zdravotním postižením, lékařské analýzy, lékařské zařízení (pronájem), masáže, manikúra, neurologie (chiropraktika), poradenství v oblasti zdravotní péče, prevence nemocí a zdravotní osvěty (lékařské služby), osvětová činnost (poskytování lékařských informací), rehabilitační služby, fyzioterapeutické služby, kliniky nebo sanatoria (soukromé), lázeňské a wellness služby, on-line poradenství týkající se lékařských služeb a zdravotní péče a péče o zdraví, ošetrovatelské služby, pronajímání zdravotních (zdravotnických) zařízení, služby v oblasti sauny, služby v oblasti alternativní medicíny, služby solárií, služby vizážistů, terapeutické služby, tělovýchovné lékařství.

(730) **Kolář Pavel prof. PaedDr., Ph.D.**, Diamantová 755/34, Praha 5 - Slivenec, 15400, CZ

(740) KŠD LEGAL advokátní kancelář s.r.o., Mgr. Lucie Ježková, Hvězdova 1716/2b, Praha 4, 14078

(210) **O-531167**

(220) 16.05.2016

(320) 16.05.2016

(511) 16, 32, 33, 35, 40

(540)



(510) (16) tiskoviny, reklamní, propagační a informační materiály na papírovém nosiči, etikety, jiné tiskárenské výrobky, počítačové výstupy na papírovém nosiči, papírenské zboží, obaly papírové a z plastů v jiné třídě neobsažené, obálky a tašky z papíru a plastů v jiné třídě neobsažené, psací potřeby, pouzdra a stojánky na ně, kalendáře, diáře, jiné tiskárenské výrobky, papírenské zboží; (32) mošty, hroznové a ovocné šťávy a jiné nealkoholické a nízkoalkoholické nápoje, stolní a minerální vody včetně ochucených, přípravky k výrobě nápojů všeho druhu v jiné třídě neobsažené, pivo; (33) víno, dezertní víno, vinné stříky a jiné nápoje z vína, destiláty, lihoviny a jiné alkoholické nápoje včetně nápojů míchaných a mixovaných; (35) zprostředkování obchodu s výrobky výše uvedenými u tříd 16, 32, 33, zprostředkování obchodu s reklamními předměty a suvenýry, reklama a propagace, předvádění a nabízení výrobků výše uvedených u tříd 32 a 33, šíření reklamních a propagačních materiálů, obchodní administrativa, účetní činnosti; (40) úprava surovin pro výrobu nápojů, výroba moštů a jiných produktů a poloproduktů pro výrobu vína a vinných nápojů, zcelování vína, jiné úpravy vína.

(590) Barevná

(730) VINECO - Vinné sklepy Chomutov s.r.o., Lipská 2023, Chomutov, 43003, CZ

(740) ZEMAN - podkrušnohorská patentová a známková kancelář, Petr Zeman, patentový zástupce, Hradní 301, Loket, 35733

(210) **O-531235**

(220) 17.05.2016

(320) 17.05.2016

(511) 9

(540)

Skyworth

(510) (9) vědecké, lodní, geodetické (zeměměřičské), fotografické, filmové, optické, váhové, měřicí, signalizační, kontrolní (řídící), záchranné a výukové zařízení a nástroje, elektrické a elektronické kontrolní zařízení a nástroje, přístroje pro nahrávání, přenos nebo reprodukci zvuku nebo obrazu, magnetické nosiče dat, záznamové disky, kalkulačky a zařízení ke zpracování dat, počítače, fotoaparáty, čočky, elektronické blesky, optické filtry, kopírovací stojany upravené pro použití s kamerami, stativy, závěsné šňůrky a řemínky na fotoaparáty, pouzdra na fotografické přístroje, pouzdra na čočky, kinematografické přístroje, projektory,

promítací plátna, mikrofony, zvukové pásky, dalekohledy, teleskopy, mikroskopy, optické brýle, sluneční brýle, videokamery, kamery pro videozáznamy, video tunery, videorekordéry, video magnetofony, video kompaktní disky (VCDs), VCD přehrávače, VCD rekordéry, kompaktní disky (CDs), přehrávače kompaktních disků, CD rekordéry, zařízení na nahrávání digitálních víceúčelových disků, DVD rekordéry, videopásky, videodisky, digitální videodisky (DVDs), digitální víceúčelové disky, televizní přístroje, elektrofotografické přístroje, fotokopírovací stroje, podavače papíru, třídače pro kopírovací stroje, faxy, mikrografické přístroje, elektronické tiskárny, laserové tiskárny, inkoustové tiskárny, přístroje pro zpracování obrazu, tonerové cartridge pro laserové tiskárny, tonerové cartridge pro elektrické nebo elektronické tiskové hlavy pro použití s počítači, elektronické kalkulačky, počítačový software, jednotky komunikačního rozhraní, monitory, rozšiřovací desky pro počítače, skenery (snímače obrazů), pružné disky, diskety, magnetické karty, textové procesory, zařízení na zpracování textu, překladatelské přístroje, polovodiče, optická vlákna, měřítka, holografické přístroje, přístroje na podporu komunikace pro lidi s poruchami řeči a psaní, magnetické hlavy, disketové mechaniky, tiskárny, čtečky karet, počítačidla, adaptéry střídavého proudu, baterie, náplně (kazety) produkující obrázky fotoelektrickou cestou, rotační a lineární kódovací zařízení, solární články, solární baterie, reproduktory, amplióny, oznamovací tabule z tekutých krystalů, televizní dekodéry, mobilní telefony (přenosné telefony), radarové přístroje, televizní obrazovky, vidikony, vidikonové trubice, MP3 přehrávače, MD (minidisky) přehrávače, megafon, zvukové boxy, obrazovky z tekutých krystalů, digitální optické vysílače, digitální optické přijímače, monitory pro vozidla, integrované obvody.

(730) Skyworth Group Co., Ltd., Gaoxin South 4th Road, Nanshan District, Shenzhen, CN

(740) KOREJZOVÁ & SPOL., v.o.s., JUDr. Petra Korejzová, Korunní 810/104 E, Praha 10, 10100

(210) **O-531298**

(220) 18.05.2016

(320) 18.05.2016

(511) 9, 10, 37, 44

(540)



Homebalance

(510) (9) data, databáze a jiné informační produkty na nosičích dat spadajících do třídy 9 a v elektronických datových, informačních telekomunikačních sítích všeho druhu, přístroje a nástroje vědecké, fotografické, filmové, optické, přístroje pro vážení, měření, signalizaci, kontrolu a záchranu, přístroje pro vyučování, přístroje pro záznam, převod a reprodukci zvuku nebo obrazu, nosiče zvukových záznamů, přístroje pro zpracování informací, elektronická periodika, počítače, software, zařízení pro monitorování pohybu osob; (10) zdravotnické prostředky v rámci této třídy, přístroje a zařízení pro lékařské analýzy, testovací přístroje pro lékařské účely, přístroje pro detekci pádu osob pro lékařské účely, mobilní systémy (přístroje a zařízení) sloužící ke snímání, přenosu a zpracování biologických a technických dat z člověka, jejich napojení na dohledovou službu a podpora realizace zpětné vazby, systémy (přístroje a zařízení) osobní zdravotní péče; (37) instalace a opravy elektrických strojů a přístrojů a elektronických a telekomunikačních zařízení; (44) fyzioterapie, lékařské služby, ošetrovatelské služby, domácí ošetrovatelská péče, telemedicínské služby, zdravotní péče, konzultace zdravotního stavu na dálku, služby nepřetržitého monitorování fyziologických parametrů člověka, služby zdravotnických zařízení a optiků, pronájem lékařských přístrojů a nástrojů, provádění masáží, farmaceutické poradenství.

(590) Barevná

(730) HomeBalance s.r.o., V Horkách 1730/3, Praha 4, 14000, CZ

(740) Ing. Václav Kratochvíl, Husníkova 2086/22, Praha 13, 15800

(210) **O-531299**
(220) 18.05.2016
(320) 18.05.2016
(511) 9, 10, 37, 44
(540)

protectu
v nejlepších rukou

(210) **O-531423**
(220) 25.05.2016
(320) 25.05.2016
(511) 5, 30, 31, 32
(540)



(510) (9) data, databáze a jiné informační produkty na nosičích dat spadajících do třídy 9 a v elektronických datových, informačních telekomunikačních sítích všeho druhu, přístroje a nástroje vědecké, fotografické, filmové, optické, přístroje pro vážení, měření, signalizaci, kontrolu a záchranu, přístroje pro vyučování, přístroje pro záznam, převod a reprodukci zvuku nebo obrazu, nosiče zvukových záznamů, přístroje pro zpracování informací, elektronická periodika, počítače, software, zařízení pro monitorování pohybu osob; (10) zdravotnické prostředky v rámci této třídy, přístroje a zařízení pro lékařské analýzy, testovací přístroje pro lékařské účely, přístroje pro detekci pádu osob pro lékařské účely, mobilní systémy (přístroje a zařízení) sloužící ke snímání, přenosu a zpracování biologických a technických dat z člověka, jejich napojení na dohledovou službu a podpora realizace zpětné vazby, systémy (přístroje a zařízení) osobní zdravotní péče; (37) instalace a opravy elektrických strojů a přístrojů a elektronických a telekomunikačních zařízení; (44) fyzioterapie, lékařské služby, ošetrovatelské služby, domácí ošetrovatelská péče, telemedicinské služby, zdravotní péče, konzultace zdravotního stavu na dálku, služby nepřetržitého monitorování fyziologických parametrů člověka, služby zdravotnických zařízení a optiků, pronájem lékařských přístrojů a nástrojů, provádění masáží, farmaceutické poradenství.

(590) Barevná

(730) **Mobilní asistenční systémy s.r.o.**, U Hellady 697/4, Praha 4 - Michle, 14000, CZ

(740) Ing. Václav Kratochvíl, Husníkova 2086/22, Praha 13, 15800

(210) **O-531350**
(220) 20.05.2016
(320) 20.05.2016
(511) 35, 40, 41
(540)

The Plastic People of the Universe

(510) (35) propagace hudební skupiny v médiích a na sociálních sítích, distribuce a výlep plakátů, označování nosičů hudebních záznamů, sjednávání koncertů, správa webových stránek, správa facebooku, spojená administrativní; (40) opatření triček a reklamních předmětů názvem skupiny; (41) veřejná hudební vystoupení, účast na zájmových a výchovných akcích.

(730) **Kabeš Jiří**, Koclířova 1252, Praha 9, 19800, CZ

Karafiát Josef, Šantrochova 14, Praha 6, 16200, CZ

(740) Jiří Kabeš, Koclířova 1252, Praha 9, 19800

(510) (5) bylinné čaje pro lékařské účely, léčivé byliny, čaj astmatický, čaje léčivé, doplňky potravy minerální, doplňky výživové, drogy pro léčebné účely, fenykl pro lékařské účely, glukóza (potravinové doplňky), chléb diabetický upravený pro léčebné účely, kandovaný cukr pro lékařské účely, léčivé kořeny, léčivé přípravky do koupele, terapeutické přípravky do koupele, laxativa, lecitin (potravinové doplňky), lecitin pro lékařské účely, léčivé rostliny, tyčinky z lékořice pro farmaceutické účely, lněná mouka pro farmaceutické účely, lněná semena mletá pro farmaceutické účely, lněná semena pro farmaceutické účely, lněné potravinové doplňky, mandlové mléko pro farmaceutické účely, soli minerální vody, mléčné fermenty pro farmaceutické účely, posilující přípravky k léčebným účelům, mléko sušené (pro kojence), nápoje dietetické, upravené pro lékařské účely, nápoje léčivé, nápoje sladové mléčné pro lékařské účely, odvary pro farmaceutické účely, pastilky pro farmaceutické účely, pektin pro farmaceutické účely, posilující přípravky k léčebným účelům, tonika pro lékařské účely, potrava pro kojence, potravinové doplňky pro zvířata, potravinové doplňky z droždí, potravinové doplňky z lněného oleje, potravinové doplňky z pšeničných klíčků, pročišťující přípravky, projímadla, propolis pro farmaceutické účely, propolisové potravinové doplňky, proteinové potravinové doplňky, rebarborové kořeny pro farmaceutické účely, ricinový olej pro lékařské účely, sirupy pro farmaceutické účely, sladké dřevo (lékořice) pro farmaceutické účely, sladkosti s léčivými přísadami, tabletky pro farmaceutické účely, olej z tresčích jater, tuk mléčný, přípravky pro uklidnění, vedlejší produkty zpracování obilnin pro dietetické nebo lékařské účely, vitamínové přípravky, vlákniny dietetické, minerální vody pro lékařské účely, výtažky z kopru pro lékařské účely, žvýkací guma a žvýkačky pro lékařské účely; (30) anýz (koření), arašidové cukrovinky, badyán, bonbóny, konzervované bylinky zahradní (koření), cereální tyčinky, cereální tyčinky s vysokým obsahem proteinů, cikorka (čekanka) jako kávová náhražka, cukr, cukrovinky, čaj, čatni (indické směsi), čokoláda, čokoládové nápoje, čokoládové nápoje s mlékem, droždí, moučka z fazolí, fondány (cukrovinky), hořčice, hořčicová moučka, hřebíček (koření), chaluhy (koření), chalva (cukroví), chléb, chuťové přísady, ječmen loupáný a mletý, mouka z ječmene, jemné pečivo, kakao, kakaové nápoje, kakaové nápoje s mlékem, kapary, karamely (bonbóny), kari (koření), káva, káva nepražená, kávové náhražky, kávové náhražky rostlinného původu, kávové nápoje, kávové nápoje s mlékem, kávové příchutě, kečup, keksy, koláče s náplní, koření, krekry, kroupy pro lidskou spotřebu, krupice, kuchyňská sůl, kukuřice mletá a pražená, kukuřičná kaše, kukuřičná mouka, kukuřičné vločky, kukuřičný škrob, kukuřičný šrot, kurkuma ke konzumaci, kypřící prášek, ledový čaj, lékořice (cukrovinky), listové těsto, lněné semeno pro lidskou spotřebu, loupáný ječmen a oves, celozrnné lupinky, vločky obilné, majonéza, makarony, maltosa (sladový cukr), mandlové cukrovinky, mandlové těsto, marcipán, marinády, marinády (chuťové přísady), máslové a tukové těsto, masové šťávy, med, medovníky, perníky, melasa, melasový sirup, mentolové cukroví, výrobky z mouky, mouka kukuřičná, mouka, muesli, muškátové ořechy, přísady do nápojů jiné než esence, nápoje na bázi čaje, nekynutý chléb, nové koření, nudle, občerstvení (na bázi cereálií), občerstvení (na bázi rýže), ocet, omáčka na těstoviny, omáčka sójová ostrá, omáčky (chuťové přísady), masové omáčky, oplatky, oves loupáný a mletý, mléčná ovesná kaše, ovesná mouka, ovesné vločky, palačinky, palmový cukr, paprika (koření), pasta ze sojových bobů (přísada), pastilky (cukrovinky), pepř, pesto (omáčka), pивní ocet, škrobovitě potraviny, potraviny na bázi ova, potraviny z mouky, pralinky, prášek do pečiva, propolis pro potravinářské účely, výražková pšeničná mouka, pšeničné klíčky pro lidskou spotřebu, pudinky, quiche (slaný koláč), rajčatová omáčka, ravioli, rohlíky, rostlinné

přípravky jako kávové náhražky, rýže, rýžové koláčky, semolina (pšeničná hrubá mouka), skořice (koření), sladidla přírodní, soda na pečení (soda bikarbona pro kuchyňské účely), sójová mouka, strouhanka, suchary, kuchyňská sůl, sůl s přidavkem mletých semen celeru, sušenky, sušenky maslové, suchary, biskvity, suši, šafrán (koření), škrob jako potrava, škrobové výrobky jako potrava, přípravky na ztužení šlehačky, špagety, rajčatová šťáva (na vaření), tabbouleh (libanonský salát), cukrovinky, tacos (malé plněné tortilly), tapioka, tapioková mouka jako potrava, těsta, těsto na koláče, těstoviny, tortilly, vanilka (příchuť), včelí mateří kašička, vermicelli (vlasové nudle, svitky), vinný kámen pro kulinářské účely, výrobky z obilnin, zálivky (na ochucení), zálivky na saláty, zázvor (koření), žele ovocné (cukrovinky), žvýkačky; (31) aloe vera (rostlina), arašidy čerstvé, bobule jalovce (plody), bobule - čerstvé ovoce, čekanka salátová, čočka (čerstvá), fazole čerstvé, hrách čerstvý, chléb svatojánský (lusky rohovníku) nezpracovaný, nezpracovaný ječmen, čerstvé kopřivy a kořeny čekankové, kořeny jedlé, čerstvá kukuřice, mandle (ovoce), olivy čerstvé, čerstvé kokosové ořechy, čerstvé oříšky, oříšky kolové (plody kolovníku), čerstvé oříšky liskové, otruby, oves setý, polévkové bylinky čerstvé (jako koření), nezpracovaná pšenice, rostlinná semena, rýže neopracovaná, semena rostlin, skořápky kokosového ořechu, třtina cukrová, zelenina čerstvá, zrna obilná v nezpracovaném stavu, zrní (obilniny), nezpracované žito; (32) nápoje ze šťávy z aloe vera, nápoje nealkoholické, aperitivy nealkoholické, citronády, hroznový mošt (nekvašený), výtažky z chmelu na výrobu piva, jablečný mošt (nealkoholický), mandlové mléko (jako nápoj), minerální vody (nápoje), mixované ovocné nebo zeleninové nápoje, mléko arašidové (nápoje nealkoholické), mošty, přípravky na výrobu nápojů, syrovátkové nápoje, nápoje iontové, nápoje na bázi medu (nealkoholické), nápoje z nealkoholické šťávy, ovocný nektar (nealkoholický), orgeada (nealkoholický nápoj), ovocné šťávy, nealkoholické ovocné výtažky, rajčatová šťáva (nápoj), sarsaparilla (nealkoholický nápoj), sirupy na výrobu nápojů, sladové nápoje, stolní vody, šerbety (nápoje), vody (nápoje), zázvorové pivo, zeleninové šťávy (nápoje).

(590) Barevná

(730) **Mediate s.r.o.**, Dolní Libchavy 325, Libchavy, 56116, CZ

(210) **O-531626**
(220) 02.06.2016
(320) 02.06.2016
(511) 9
(540)

Barracuda

(510) (9) potápěčské přilby, potápěčské čepice a kukly, potápěčská obuv, dýchací regulátory pro potápění, kompenzátory vztlaku pro potápěče, stereofonní zařízení, přístroje pro noční vidění, elektronické noční dalekohledy, potápěčské masky, nosní klipsy pro potápěče a plavce, tampóny do uší pro potápěče, potápěčské rukavice, potápěčské oděvy a obleky, dýchací přístroje pro plavání pod vodou, záchranné vesty, záchranné bóje, chrániče hlavy pro sport, ochranné masky, fotoaparáty, sluchátka, přenosné přehrávače médií, teleskopy, hvězďákové dalekohledy, refraktory, měřicí přístroje, počítačta, měřidla, krokoměry.

(730) **Global Esprit Inc.**, 8F, No. 506, Yuen Shan Rd., Chung-Ho Dist., New Taipei City, R.O.C., TW

(740) Traplová, Hakr, Kubát, advokátní a patentová kancelář, Mgr. Jana Šuranová Traplová, advokátka, Přístavní 24, Praha 7, 17000

(210) **O-531628**
(220) 02.06.2016
(320) 02.06.2016
(511) 16, 35, 41, 43
(540)

Flora StArt

(510) (16) papírové nosiče informací, papírenské výrobky, papírové obaly a obaly z plastů náležející do této třídy, tiskárenské výrobky všeho druhu, a to etikety, reklamní a propagační materiály, informační letáky a brožury,

katalogy, vstupenky, fotografie, plakáty, to vše v oblasti výstavnictví;; (35) pořádání a organizace obchodních a prodejních výstav, veletrhů a doprovodných propagačních a reklamních akcí, odborné poradenství vztahující se k organizování komerčních výstav a veletrhů;; (41) organizování a pořádání výstav a veletrhů ke kulturním a vzdělávacím účelům, odborné poradenství vztahující se k organizování výstav a veletrhů ke kulturním a vzdělávacím účelům, organizování a pořádání soutěží, sportovní a kulturní aktivity;; (43) doprovodné hostinské a restaurační činnosti spojené s pořádáním veletrhů a výstav.

(730) **Výstaviště Flora Olomouc, a.s.**, Wolkerova 37/17, Olomouc, 77111, CZ

(740) Ing. Petr Soukup, Videňská 8, Olomouc, 77200

(210) **O-531672**
(220) 03.06.2016
(320) 03.06.2016
(511) 3, 4, 20, 21
(540)

SARONG

(510) (3) přípravky pro bělení a jiné prací prostředky, přípravky pro čištění, leštění, odmašťování a broušení, mýdla, parfumerie, vonné oleje, kosmetika, vlasové vody (lotions), zubní pasty; (4) průmyslové oleje a tuky, mazadla, výrobky pro pohlčování, zavlažování a vázání prachu, paliva včetně benzínu pro motory a osvětlovací látky, svíčky a knoty; (20) nábytek, zrcadla, rámy a dále sochy, košíky, dárkové předměty, dekorální či okrasné předměty ze dřeva, korku, rákosu, vrbového proutí, z rohu, kosti, slonoviny, z kostic, želvoviny, jantaru, perleti, mořské pěny a náhražek všech těchto materiálů nebo náhražek z plastických hmot; (21) pomůcky a nádoby pro domácnost a kuchyň, hřebeny a mycí houby, kartáče (s výjimkou štětců), materiály pro výrobu kartáčů, čistící potřeby, drátky na čištění parket, sklo surové nebo opracované (s výjimkou stavebního skla), sklo, porcelán a majolika neobsažené v jiných třídách.

(730) **Sarong Praha s.r.o.**, Na Poříčí 1038/6, Praha 1, 11000, CZ

(740) Mgr. David Štůla, Eliášova 266/3, Praha 6, 16000

(210) **O-531674**
(220) 03.06.2016
(320) 03.06.2016
(511) 3, 4, 20, 21, 24
(540)



(510) (3) přípravky pro bělení a jiné prací prostředky, přípravky pro čištění, leštění, odmašťování a broušení, mýdla, parfumerie, vonné oleje, kosmetika, vlasové vody (lotions), zubní pasty; (4) průmyslové oleje a tuky, mazadla, výrobky pro pohlčování, zavlažování a vázání prachu, paliva včetně benzínu pro motory a osvětlovací látky, svíčky a knoty; (20) nábytek, zrcadla, rámy a dále sochy, košíky, dárkové předměty, dekorální či okrasné předměty ze dřeva, korku, rákosu, vrbového proutí, z rohu, kosti, slonoviny, z kostic, želvoviny, jantaru, perleti, mořské pěny a náhražek všech těchto materiálů nebo náhražek z plastických hmot; (21) pomůcky a nádoby pro domácnost a kuchyň, hřebeny a mycí houby, kartáče (s výjimkou štětců), materiály pro výrobu kartáčů, čistící potřeby, drátky na čištění parket, sklo surové nebo opracované (s výjimkou stavebního skla), sklo, porcelán a majolika neobsažené v jiných třídách; (24) textil a textilní zboží nezahnuté v jiných třídách, povlečení, ubrusy.

(590) Barevná

(730) **Sarong Praha s.r.o.**, Na Poříčí 1038/6, Praha 1, 11000, CZ

(740) Mgr. David Štůla, Eliášova 266/3, Praha 6, 16000

(210) **O-531752**

(220) 07.06.2016

(320) 07.06.2016

(511) 3, 4, 5

(540)

INSECTOFF

(510) (3) přípravky pro bělení a jiné prací prostředky, přípravky pro čištění, leštění, odmašťování a broušení, mýdla, parfumerie, vonné oleje, kosmetika, vlasové vody, zubní pasty; (4) knoty pro svíčky, parfémované svíčky, svíčky; (5) dřevo cedrové s repelentním účinkem, repelenty proti hmyzu, repelenty pro psy, insekticidy, přípravky proti molům, papír proti molům, přípravky pro hubení škůdců, protiparazitické obojky pro zvířata, protiparazitické přípravky, přípravky na hubení roztočů, přípravky na hubení slimáků, přípravky pro hubení much.

(730) **Vaše DEDRA, s.r.o.**, Podhradní 69, Česká Skalice, 55203, CZ

(210) **O-531830**

(220) 09.06.2016

(320) 09.06.2016

(511) 6, 9, 35

(540)

TISOL

(510) (6) kovové ploty, drátěné ploty, kovové drátěné ploty, kovové sloupky plotů, kovové opěry plotů, kovové plotové materiály, kovové články pro ploty, kovové mříže k plotům, kovové železářské zboží, přemístitelné konstrukce a kovové stavby, dlaždice (kovové) pro stavby, drátěné pletivo, obklady stavební kovové, ocelové roury, ohrady kovové, oplocení kovové, poštovní schránky kovové, příčky stavební kovové, stavební materiály kovové; (9) elektrické ploty, ovladače elektrických plotů, zdroje proudu elektrických plotů, detektory, elektrifikované ohrady, indikátory ztrát elektrické energie, měřice frekvence, lasery, ne pro lékařské účely, poplašná zařízení, radary, ultrazvukové lokátory, videokamery, zabezpečovací zařízení proti krádeži; (35) reklamní, marketingové a propagační služby, reklama online, služby předvádění výrobků a vystavování zboží, předváděcí akce a výstavy, konzultační a poradenské služby a pomoc v oblasti reklamní, marketingové a propagační činnosti, obchodní služby a informace pro spotřebitele, obchodní analýzy, průzkum a informační služby, podnikatelský průzkum, pomoc v obchodní a podnikatelské činnosti, management a administrativní služby, maloobchodní a velkoobchodní prodej kovového zboží, maloobchodní a velkoobchodní služby ve vztahu ke stavebním materiálům, pomoc při řízení obchodních a průmyslových podniků, poradenství při vedení podniků, řízení obchodních a průmyslových podniků.

(730) **TIMELESS SOLUTION s.r.o.**, Výchkovická 2543/62, Ostrava - Zábřeh, 70030, CZ

(740) **Ing. Pavel Nádvořník s.r.o.**, Sokola Tůmy 1099/1, Ostrava - Mariánské Hory, 70900

(210) **O-531887**

(220) 14.06.2016

(320) 14.06.2016

(511) 35, 41, 45

(540)



(510) (35) vydávání reklamních nebo náborových, propagačních a inzertních textů, řízení lidských zdrojů a náborové služby, agentury pro zprostředkování práce a nábor zaměstnanců, sestavování inzerátů, používaných jako webové stránky na internetu; (41) služby v oblasti grafické úpravy, grafické zpracování informací; (45) doprovod do společnosti, informace o módě (poskytování).

(590) Barevná

(730) **Hoblová Martina Mgr.**, Ovocná 4, Cheb, 35002, CZ

Mezulánik Radek Mgr., DiS., 9. května 939, Újezd u Brna, 66453, CZ

(740) **Mgr. Martina Hoblová**, Ovocná 4, Cheb, 35002

(210) **O-531891**

(220) 14.06.2016

(320) 14.06.2016

(511) 5, 25

(540)

WILD BABY

(510) (5) plenky, dětské plenkové kalhotky, plenky pro domácí mazlíčky, ubrousky napuštěné farmaceutickými vodičkami; (25) trička.

(730) **Letková Klára Mgr.**, Rybníček 33, Jičín, 50601, CZ

(210) **O-531973**

(220) 15.06.2016

(320) 15.06.2016

(511) 41, 45

(540)

ZAERKOVÁNO

(510) (41) pořádání kurzů, školení a seminářů, publikační a přednášková činnost v oblasti průmyslových práv a duševního vlastnictví, překladatelské služby, psaní textů (jiných než reklamních); (45) služby v oboru ochrany duševního vlastnictví, služby patentového zástupce, zastupování fyzických a právnických osob ve věcech týkajících se průmyslového práva a duševního vlastnictví včetně obstarání a zprostředkování těchto služeb, poradenství v oblasti duševního vlastnictví, odborné právní konzultace.

(730) **GATODE s.r.o.**, Vršovická 478/51, Praha 10 - Vršovice, 10000, CZ

(210) **O-531976**
(220) 15.06.2016
(320) 15.06.2016
(511) 30, 40, 43
(540)



(510) (30) káva, čaj, kakao, čokoláda a nápoje z nich, cukrovinky, pečivo, trvanlivé pečivo; (40) pražení kávy; (43) hostinská činnost, ubytovací služby, hotelové služby, penziony, restaurace, bary, kavárny, kavárny s pražnou kávy, vinárny, provoz cukráren, bufety, jídelny, samoobslužné restaurace, hromadné stravování, rychlé občerstvení, kiosky, poskytování občerstvení, ubytování a stravování.

(730) **Lošťák Rudolf Ing.**, Za Humny 1836, Uherský Brod, 68801, CZ
(740) Ing. Zdeněk Kučera, Dlouhá 207 (P.O.BOX 92), Slušovice, 76315

(210) **O-531996**
(220) 16.06.2016
(320) 16.06.2016
(511) 43
(540)

Pivovar Hluboká

(510) (43) dočasné ubytování.
(730) **Macháček Michael**, Pražská 553, Hluboká nad Vltavou, 37341, CZ
Hájek Milan, Náměstí Čsl. armády 26, Hluboká nad Vltavou, 37341, CZ
(740) Mgr. Ing. Jan Kabeš, Na Jezerce 1047/15, Praha

(210) **O-532016**
(220) 17.06.2016
(320) 17.06.2016
(511) 3, 4, 5, 16, 20, 21, 24, 35, 44
(540)



(510) (3) kosmetika, kosmetické přípravky, parfumerie, přípravky pro osobní hygienu, vonné oleje a aromatické výtažky, éterické oleje, silice, čisticí prostředky a vonné přípravky, mýdla, mydélka, parfémové zboží, výrobky pro péči o tělo a kosmetické výrobky, kosmetické ochranné přípravky proti slunci, kosmetické přípravky po opalování, dětské přípravky pro péči o pleť, produkty péče o vlasy, kosmetické výrobky k péči o rty, výrobky pro péči o nos, masážní přípravky, oleje pro kosmetické účely, tuhy pro kosmetické účely, deodoranty, balzámy pro jiné než léčebné účely, toaletní vody, parfém, olejové parfém, koupelové soli, šampony pro zvířata, mycí přípravky pro intimní hygienu, kosmetické přípravky do koupele, přípravky na vlasy, šampony, voňavkářské výrobky, výtažky z květů, odličovací kosmetika, dekorativní kosmetika, osvěžovače vzduchu, pleťové oleje, tělové oleje, pleťová séra, pleťové balzámy, tělové a pleťové peelings a masky, potpourri, směsi voňavých látek, vonné sáčky do prádla, přípravky pro ústní hygienu; (4) svíčky, parfémované svíčky, aromaterapeutické svíčky; (5) tinktury, repelenty, bylinné čaje pro léčebné účely; (16) papírenské zboží, grafiky, kalendáře, knihy, knižní zarážky,

manuály, příručky, periodika, reprodukce; (20) ošatky, polštáře, proutěné zboží, umělecké truhlářské výrobky, zrcadla, zrcátka; (21) hřebeny a mycí houby, kartáče (s výjimkou štětců), čisticí potřeby, kosmetické a toaletní pomůcky a potřeby do koupelny; (24) mycí žínky a utěrky, ručníky; (35) maloobchod, velkoobchod a internetový prodej přípravků uvedených výše ve třídách 3, 4, 5, 16, 20, 21, 24, propagační činnost, public relations, reklama, reklama on-line v počítačové síti, reklama placená kliknutím, pomoc při řízení obchodní činnosti; (44) péče o hygienu a krásu osob a zvířat.

(730) **Šindelářová Eva Ing.**, Martinická 988/5, Praha 9, 19700, CZ

(210) **O-532026**
(220) 17.06.2016
(320) 17.06.2016
(511) 2, 11, 14, 16, 19, 20, 21, 34, 35, 40
(540)



(510) (2) barvy na sklo; (11) lustry, lampy, osvětlovací tělesa, skleněné kryty a cylindry na lampy a svítidla; (14) klenoty, bižuterie, drahokamy; (16) tiskoviny včetně reklamních a propagačních, letáky, katalogy, návody, příručky, průvodní dokumentace, ochranné obaly z papíru, kartónu, lepenky a plastu (nezařazené do jiných tříd), ozdoby a předměty z materiálu třídy 16, obtisky, samolepky, plakáty, kalendáře, rytiny všeho druhu, sklorytiny, papír, lepenka a dárkové obaly z těchto materiálů, tiskárenské výrobky, potřeby pro knižní vazby, fotografie, papírenské zboží, lepidla pro papírenství nebo domácnost, materiál pro umělce, štětce, psací stroje a kancelářské potřeby, učební pomůcky, plastické obaly, hrací karty, písma pro tiskárny, štočky; (19) stavební sklo, keramické výrobky, alabastrové sklo; (20) skleněný nábytek, zrcadla, rámy na zrcadla, stojany na zrcadla; (21) skleněné umělecko-průmyslové zboží, skleněné poháry a číše, skleněné mozaiky, skleněné nádoby, sklo zrcadlové, broušené, leštěné, sklo barevné, pískované, malované a ryté, drobnůstky umělecké z jiných hmot, hutní sklo, skleněné figurky; (34) popelníky a kuřácké potřeby ze skla; (35) maloobchodní a velkoobchodní prodej výrobků uvedených výše ve třídách 2, 11, 14, 16, 19, 20, 21 a 34, reklamní, marketingová a propagační činnost, provozování obchodní činnosti související s výrobou, prodejem (včetně prodeje prostřednictvím internetu, e-shopu), vystavováním a skladováním výrobků výše uvedených, včetně dovozu a vývozu těchto výrobků, průzkum trhu, pronájem reklamních ploch a míst, včetně ploch na internetu a na sociálních sítích; (40) zpracování materiálů, a to povrchové zušlechťování a úprava skla, výtvarné zušlechťování skla, leštění skla, leptání skla, broušení skla, kovové potažení skla, barvení skla, matování skla, pískování skla, rytí skla.

(730) **Ševčík Ladislav**, Třešňová 623/12, Liberec, XIV-Ruprechtice, 46014, CZ
(740) Čermák a spol., JUDr. Karel Čermák jr. Ph.D., LL.M., Elišky Peškové 735/15, Praha 5, 15000

(210) **O-532058**
(220) 20.06.2016
(320) 20.06.2016
(511) 7, 9, 35, 40, 41, 42
(540)

Adremot

(510) (7) stroje a obráběcí stroje na zpracování materiálů a pro výrobu, manipulační zařízení, magnetické dopravníky, supravodivé magnetické separátory, magnetické brzdy na stroje, magnetické svěrky (části strojů), magnetická polohovadla (části strojů), zapalovací magneta do motorů, magnetické držáky na obráběcí nástroje, stroje na zpracování polovodičů na výrobu a leptání magnetických disků, elektrické pohody pro stroje, elektrické pohody obráběcích strojů, motory, hnací stroje a generické části strojů; (9) magnetické spínače, magnety, magnetizéry demagnetizéry,

permanentní magnety, permanentní magnety pro zvedání břemen, dekorační magnety, magnetické separátory k vědeckému použití, magnetické filtry, hranoly, alarmy (poplašná zařízení) a výstražná zařízení, bezpečnostní, zabezpečovací, ochranná a signalizační zařízení, měřicí, detekční a monitorovací přístroje, indikátory a ovladače, přístroje, nástroje a kabely pro oblast elektřiny, zařízení pro zpracování a změnu materiálů a látek s využitím elektrického proudu; (35) reklamní, marketingové a propagační služby, komplexní služby v oblasti marketingu, pomoc v obchodní a podnikatelské činnosti, management a administrativní služby, obchodní analýzy, průzkum a informační služby, provádění průzkumu trhu, marketingové analýzy, obchodní průzkumy a studie, obchodní management a podnikové poradenství, reklama zasláním on-line propagace třetím stranám prostřednictvím elektronických komunikačních sítí, šíření reklamy pro třetí osoby prostřednictvím online komunikačních sítí po internetu, rozšiřování reklamních marketingových a propagačních materiálů, pořádání veletrhů, organizování veletrhů a výstav pro obchodní a reklamní účely, vedení, pořádání a organizování obchodních přehlídek a veletrhů k obchodním a reklamním účelům, předváděcí akce a výstavy pro reklamní a obchodní účely, služby předvádění výrobků a vystavování zboží, služby pracovní agentury, vyhledávání dat v počítačových souborech (pro třetí osoby), on-line obchodování s výrobky uvedenými výše ve třídách 7 a 9, reklama on-line v počítačové síti; (40) magnetizace, zakázková výroba a montážní služby, obrábění, broušení, tepelné zpracování kovů, tepelné zpracování a povrchová úprava oceli; (41) výchova, vzdělávání, zábava, vzdělávací programy a kurzy, pořádání rekvalifikačních kurzů, pořádání a řízení školení a seminářů, organizování workshopů, plánování a pořádání večírků, společenských a kulturních akcí, pořádání firemních akcí, konferencí a soutěží, organizování kulturních a vzdělávacích výstav, organizování tiskových konferencí, poradenství v oblasti obchodního vzdělávání, poradenství v oblasti školení a dalšího vzdělávání, výukové služby zaměřené na komunikační dovednosti, pořádání kurzů a společenských akcí pro posílení týmové spolupráce a komunikace, překladatelské a tlumočnické služby, vydavatelská činnost a zpravodajství, sportovní a kulturní aktivity, organizování a podílení se na odborných školeních, nepřetržitým rozvoji a poradenství pro volbu povolání, poradenství při výběru povolání (poradenství ve výchově nebo školení); (42) poradenské služby v oblasti dotačních programů, zpracování odborných posudků pro účely žádosti o dotace a zpracování žádosti o dotace, projektování, projektová činnost a studie technických projektů, inženýrské práce - expertizy, tvorba a údržba webových stránek, služby provozování webovských míst (web hosting), tvorba software, služby pro spolupráci pracovních skupin a vytváření a správy dokumentů (webovské místo).

- (730) **Pelánek René Ing.**, Čs. exilu 473/17, Ostrava - Poruba, 70800, CZ
 (740) Ing. Pavel Nádvorník s.r.o., Sokola Tůmy 1099/1, Ostrava - Mariánské Hory, 70900

- (210) **O-532059**
 (220) 20.06.2016
 (320) 20.06.2016
 (511) 35, 41, 42
 (540)

Advey

- (510) (35) reklamní, marketingové a propagační služby, komplexní služby v oblasti marketingu, pomoc v obchodní a podnikatelské činnosti, management a administrativní služby, obchodní analýzy, průzkum a informační služby, provádění průzkumu trhu, marketingové analýzy, obchodní průzkumy a studie, obchodní management a podnikové poradenství, poradenství v oblasti managementu, služby v oblasti obchodního managementu, poradenství v oblasti profesního růstu, pomoc při vypracování žádosti o dotace v rámci operačních programů a na řešení výzkumně vývojových projektů z administrativního hlediska, reklama zasláním on-line propagace třetím stranám prostřednictvím elektronických komunikačních sítí, šíření reklamy pro třetí osoby prostřednictvím online komunikačních sítí po internetu, rozšiřování reklamních marketingových a propagačních materiálů, pořádání veletrhů, organizování veletrhů a výstav pro obchodní a reklamní účely, vedení, pořádání a organizování obchodních přehlídek a veletrhů k obchodním a reklamním účelům, předváděcí akce a výstavy pro reklamní a obchodní účely, služby předvádění výrobků a vystavování zboží, služby pracovní agentury, tvorba analýz a optimalizací pracovních míst, zpracování motivačních projektů řízení lidských zdrojů, tvorba analýz a projektů řešení konfliktních situací na pracovištích, burza práce, internetová burza práce, správa administrativních, komerčních, ekonomických, statistických a se zaměstnáním souvisejících databází, poskytování, výzkum a sbírání obchodních, komerčních, administrativních a ekonomických informací, poskytování informací o sociálních statistikách v pracovních otázkách,

makléřské služby vztahující se k informacím o zaměstnání, služby zprostředkovatelské práce, poradenské služby vztahující se k osobní kvalifikaci, výběru a naboru kádrů, poradenské služby vztahující se k zaměstnaneckým, administrativním otázkám, sestavování informací v počítačových databázích, systematizace informací počítačových databází, vyhledávání dat v počítačových souborech (pro třetí osoby), ekonomické prognózy, poradenství v oblasti řízení lidských zdrojů, všechno výše uvedené vztahující se k usnadnění pohybu pracujících a naboru pracovníků z jiných zemí v celé evropské unii, vyhledávací služby v právních databázích vztahující se k zaměstnání; (41) výchova, vzdělávání, zábava, vzdělávací programy a kurzy, pořádání rekvalifikačních kurzů, pořádání a řízení školení a seminářů, organizování workshopů, plánování a pořádání večírků, společenských a kulturních akcí, pořádání firemních akcí, konferencí a soutěží, organizování kulturních a vzdělávacích výstav, organizování tiskových konferencí, poradenství v oblasti obchodního vzdělávání, poradenství v oblasti školení a dalšího vzdělávání, výukové služby zaměřené na komunikační dovednosti, pořádání kurzů a společenských akcí pro posílení týmové spolupráce a komunikace, překladatelské a tlumočnické služby, vydavatelská činnost a zpravodajství, sportovní a kulturní aktivity, organizování a podílení se na odborných školeních, nepřetržitým rozvoji a poradenství pro volbu povolání, poradenství při výběru povolání (poradenství ve výchově nebo školení); (42) poradenské služby v oblasti dotačních programů, zpracování odborných posudků pro účely žádosti o dotace a zpracování žádosti o dotace, projektování, projektová činnost a studie technických projektů, inženýrské práce - expertizy, tvorba a údržba webových stránek, služby provozování webovských míst (web hosting), tvorba software, služby pro spolupráci pracovních skupin a vytváření a správy dokumentů (webovské místo).

- (730) **Pelánek René Ing.**, Čs. exilu 473/17, Ostrava - Poruba, 70800, CZ
 (740) Ing. Pavel Nádvorník s.r.o., Sokola Tůmy 1099/1, Ostrava - Mariánské Hory, 70900

- (210) **O-532098**
 (220) 21.06.2016
 (320) 21.06.2016
 (511) 9, 35, 38, 42
 (540)



- (510) (9) kabely z optických vláken, kabely elektrické, vysílače (telekomunikace), počítačové programy (nahrané), počítačový software (nahraný), optická vlákna (kabely z); (35) zajišťování předplatného telekomunikačních služeb pro ostatní; (38) , poskytování telekomunikačních připojení ke globální počítačové síti, směrovací a spojovací služby pro telekomunikace, telekomunikace (informace o), vysílání kabelové televize, komunikace po síti optických vláken, pošta (elektronická), poskytování přístupu k databázím, půjčování telekomunikačních zařízení, bezdrátové vysílání, telefonické služby, televizní vysílání; (42) počítačové systémy (tvorba), programování počítačové, software (tvorba), elektronické ukládání dat, pronájem počítačového serveru (serverhosting).
 (590) Barevná
 (730) **Magnalink, a.s.**, Na Brně 362/15, Hradec Králové, 50006, CZ
 (740) Legalcom advokátní kancelář, s.r.o., Mgr. Libor Zbořil, Mlýnská 22/4, Praha, 16000

(210) **O-532109**
(220) 21.06.2016
(320) 21.06.2016
(511) 29, 30, 31, 33
(540)



(510) (29) mléko a mléčné výrobky včetně mléčných nápojů, masové a uzenářské výrobky z masa, drůbež včetně mražené a výrobky z drůbeže, zvěřina, konzervované, sušené a tepelně zpracované ovoce a zelenina, rosoly, džemy, marmelády, ovocné zavařeniny, ovocné protlaky, vejce, bylinky zahradní konzervované; (30) mouka a výrobky z obilí chléb, cukr, rýže, těstoviny, pekárenské a cukrárenské výrobky, cukrovinky, káva, čaj, kakao, med, kvasnice, prášky do pečiva, hořčice, ocet, omáčky jako chuťové přísady, koření a kořeninové směsi; (31) čerstvé ovoce a zelenina, zvláště česnek, bylinky čerstvé polévkové jako koření, kukuřice, rajčata, okurky a zemědělské produkty obsažené v této třídě; (33) víno, víno fortifikované.
(590) Barevná
(730) **Toman Václav**, 71, Strážov, 34024, CZ
Toman Filip, Štěpánovice 31, Štěpánovice, 33901, CZ
(740) Václav Toman, Strážov 71, Klatovy, 33901

(210) **O-532150**
(220) 22.06.2016
(320) 22.06.2016
(511) 37, 39, 43
(540)

PASEKA

(510) (37) opravy a údržba dopravních prostředků, mytí a leštění dopravních prostředků, servisní stanice vozidel - autoservis, pneuservis, asistenční služby při poruchách dopravních prostředků v rámci třídy 37; (39) odtahová služba pro dopravní prostředky, pronájem a půjčování automobilů, asistenční služby při poruchách dopravních prostředků v rámci třídy 39; (43) stravovací služby, provozování restauračních činností a zařízení, kavárny, restaurace.
(730) **Paseka Milan**, Hamerníkova 2598/16, Jihlava, 58601, CZ
(740) Mgr. Eva Decroix, Jiráskova 2159/25, Jihlava, 58601

(210) **O-532278**
(220) 29.06.2016
(320) 29.06.2016
(511) 9, 41, 42
(540)

PAPOUŠEK

(510) (9) datová média s nahanými výukovými počítačovými programy, výukové počítačové programy s možností stažení, stahovatelné počítačové aplikace, počítačový software; (41) dálkové studium, doučování, informace o výchově a vzdělávání, poskytování vzdělávání, organizování vzdělávacích a zábavných soutěží, výuka, vzdělávací informace, vzdělávání, zkoušení, přezkoušení; (42) aktualizace, údržba, vývoj a tvorba výukových počítačových programů, instalace počítačových programů, konzultace v oblasti výukového počítačového software, počítačové programování, pronájem počítačového software, tvorba a správa počítačových stránek pro třetí osoby.
(730) **Schiller Pavel**, Západní 1222/15, Moravská Třebová, 57101, CZ
(740) Mgr. Marcel Moštěk, advokát, Renneská třída 393/12, Brno, 63900

(210) **O-532297**
(220) 29.06.2016
(320) 29.06.2016
(511) 35, 36
(540)

ESPIRA Investments

(510) (35) pomoc při řízení obchodní činnosti, plánování podnikatelského managementu, obchodní řízení a poradenství, oceňování obchodních podniků, management podnikání, konzultace pro výdělečnou činnost ve specializovaných profesích, obchodní administrativa, kancelářské práce, obchodní poradenství vztahující se k reorganizaci, administrativa obchodních záležitostí, poradenství vztahující se k řízení obchodní činnosti a obchodnímu provozu, obchodně organizační činnost, konzultace vztahující se k obchodním akvizicím, podnikatelské poradenství, pomoc při vedení podniku v otázkách zakládání komerčních podniků, obchodní konzultační a informační služby, obchodní nebo podnikatelský průzkum, realizování obchodů, marketingové poradenství, propagační činnost, reklama, obchodní konzultační poradenské, informační a výzkumné služby; (36) řízení kapitálových investičních fondů, řízení soukromých kapitálových fondů, řízení fondů rizikového kapitálu, služby v oblasti investování soukromého kapitálu, investice rizikového kapitálu.
(730) **Wardrop Mamajová Emília Ing.**, Nad hradním vodojemem 1099/49, Praha 6, 16200, CZ
(740) JUDr. Michaela Seewald, advokátka, Týnská 1053/21, Praha 1, 11000

(210) **O-532298**
(220) 29.06.2016
(320) 29.06.2016
(511) 9, 35, 38, 39, 42
(540)

RENTBY

(510) (9) počítačový software, mobilní a webové aplikace, to vše pro koordinování služeb v oblasti dopravy, zprostředkování dopravy, pronájem vozidel a zprostředkování pronájem vozidel, elektronická komunikační zařízení, navigační přístroje GPS; (35) poskytování reklamního a inzertního prostoru; (38) telekomunikační služby související s dopravou, zprostředkováním dopravy, pronájem vozidel a zprostředkování pronájem vozidel; (39) doprava, zprostředkování dopravy, pronájem vozidel, zprostředkování pronájem vozidel, organizování cest, poskytování informací prostřednictvím webových stránek, webových a mobilních aplikací zaměřených na informace související s dopravou, zprostředkování dopravy, pronájem vozidel a zprostředkováním pronájem vozidel; (42) poskytování počítačového softwaru, webových a mobilních aplikací za účelem dopravy, zprostředkování dopravy, pronájem vozidel a zprostředkování pronájem vozidel, navrhování a vývoj počítačového softwaru, mobilních a webových aplikací.
(730) **Čejgl Jiří**, Havlíčkova 445, Pardubice, 53002, CZ
(740) Mgr. Josef Jašíček, Jugoslávská 620/29, Praha 2, 12000

(210) **O-532299**
(220) 29.06.2016
(320) 29.04.2016
(511) 3, 5, 8, 16, 21, 35
(540)



(510) (3) dezinfekční mýdla, detergenty do myček na nádobí, mýdla, tekutá mýdla, mýdla na ruce, prací prášky, mýdla v prášku, změkčovačla tkanin, prací prostředky na úklid v domácnosti, přípravky na čištění skla, čističe nábytku, skleněné čističe, čisticí prostředky na toalety, čističe čalounění, čisticí prostředky ve spreji pro použití v domácnosti, čisticí prostředky ve spreji pro použití na textil, pudry pro batolata, ubrusky pro batolata, oleje

pro batolata, pleťová mléka pro batolata, šampony pro batolata, vlasové kondicionéry pro batolata, výrobky k péči o batolata (neléčebné), neléčivé krémy na vyrážky z plen, přírodní škroby na praní prádla, šampony, vlasové kondicionéry, vlasové šampony, koupelové oleje, oleje k ošetření vlasů, ochranné opalovací přípravky, přípravky na ochranu proti slunci, voděodolné opalovací přípravky, opalovací gely, krémy po opalování, pleťová mléka po opalování (pro kosmetické účely), krémy na ochranu proti slunci (kosmetické přípravky), pleťová mléka k použití při a po opalování, opalovací spreje s ochranným faktorem, vonné přípravky vzduchu, bělidla k domácímu použití, vonné přípravky pro domácnost, čisticí prostředky pro použití v domácnosti, čisticí látky pro použití v domácnosti, přípravky na odstraňování skvrn na výrobcích používaných v domácnosti; (5) dezinfekční prostředky, dezinfekční prostředky na mytí rukou, dezinfekční prostředky k použití v domácnosti, léčivé dětské pudry, léčivé dětské olejíčky, menstruační tampóny, menstruační vložky, dámské vložky, plenky, plenky z papíru, dětské pleny na jedno použití, plenky z papíru pro kojence, lékárníčky včetně obsahu, hygienické dámské vložky, dezinfekční látky k použití v domácnosti, osvěžovače vzduchu, přípravky na čištění vzduchu, přípravky pro deodorizování vzduchu, univerzální deodorizační přípravky pro domácí, komerční nebo průmyslové použití; (8) přístroje, přístroje pro batolata, jednorázové stolní nádoby (přístroje) z plastu, stolní přístroje (nože, vidličky a lžíce); (16) papírové ubrousky, jednorázové ubrousky, sáčky na odpad, papírové filtry na kávu; (21) talíře, papírové talíře, nádoby z porcelánu, stolní talíře (jednorázové), talíře na jedno použití, kávové filtry, s výjimkou elektrických, kávové filtry, nikolivy z papíru, jako části neelektrických kávovarů, papírové kelímky, plastové kelímky; (35) propagační činnost, reklama, pomoc při řízení obchodní činnosti, obchodní administrativa, kancelářské práce, maloobchodní služby a on-line maloobchodní služby spojené s prodejem dezinfekčních mýdel, detergentů do myček na nádoby, mýdel, tekutých mýdel, mýdel na ruce, pracích prášků, mýdel v prášku, změkčovadel tkanin, pracích prostředků na úklid v domácnosti, přípravků na čištění skla, čističů nábytku, skleněných čističů, čisticích prostředků na toalety, čističů čalounění, čisticích prostředků ve spreji pro použití v domácnosti, čisticích prostředků ve spreji pro použití na textil, pudrů pro batolata, ubrousků pro batolata, olejů pro batolata, pleťových mlék pro batolata, šamponů pro batolata, vlasových kondicionérů pro batolata, výrobků k péči o batolata, krémů na vyrážky z plen, přírodních škrobů na praní prádla, šamponů, vlasových kondicionérů, vlasových šamponů, koupelových olejů, olejů k ošetření vlasů, ochranných opalovacích přípravků, přípravků na ochranu proti slunci, voděodolných opalovacích přípravků, opalovacích gelů, krémů po opalování, pleťových mlék po opalování, krémů na ochranu proti slunci, pleťových mlék k použití při a po opalování, opalovacích sprejů s ochranným faktorem, vonných přípravků vzduchu, bělidel k domácímu použití, vonných přípravků pro domácnost, čisticích prostředků pro použití v domácnosti, čisticích látek pro použití v domácnosti, přípravků na odstraňování skvrn na výrobcích používaných v domácnosti, dezinfekčních prostředků, dezinfekčních prostředků na mytí rukou, dezinfekčních prostředků k použití v domácnosti, léčivých dětských pudrů, léčivých dětských olejíčků, menstruačních tampónů, menstruačních vložek, dámských vložek, plenek, plenek z papíru, dětských plen na jedno použití, plenek z papíru pro kojence, lékárníček včetně obsahu, hygienických dámských vložek, dezinfekčních látek k použití v domácnosti, osvěžovačů vzduchu, přípravků na čištění vzduchu, přípravků pro deodorizování vzduchu, univerzálních deodorizačních přípravků pro domácí, komerční nebo průmyslové použití, přístrojů, přístrojů pro batolata, jednorázového stolního nádobí (přístrojů) z plastu, stolních přístrojů (nožů, vidliček a lžic), papírových ubrousků, jednorázových ubrousků, sáčků na odpad, papírových filtrů na kávu, talířů, papírových talířů, nádobí z porcelánu, stolních talířů (jednorázových), talířů na jedno použití, kávových filtrů, s výjimkou elektrických, kávových filtrů, nikolivy z papíru, jako části neelektrických kávovarů, papírových kelímků a plastových kelímků, zákaznické věrnostní oceňovací programy pro nakupující, informační, poradenské a konzultační služby vztahující se k výše uvedenému v rámci třídy 35.

(590) Barevná

(730) **Quints LLC**, 103 Foulk Road, Suite 202, Wilmington, 19803, Delaware, US

(740) ZIVKO MIJATOVIC & PARTNERS s.r.o., Jugoslávských partyzánů 639/26, Praha 6, 16000

(210) **O-532320**

(220) 30.06.2016

(320) 30.06.2016

(511) 41

(540)

**Západočeské
baroko**

(510) (41) zábava, vzdělání, kulturní aktivity.

(730) **Plzeňský kraj**, Škroupova 1760/18, Plzeň, 30613, CZ(210) **O-532321**

(220) 30.06.2016

(320) 30.06.2016

(511) 41

(540)

**Westböhmischer
Barock**

(510) (41) zábava, vzdělání, kulturní aktivity.

(730) **Plzeňský kraj**, Škroupova 1760/18, Plzeň, 30613, CZ(210) **O-532341**

(220) 30.06.2016

(320) 30.06.2016

(511) 16, 35, 36

(540)

ČS Plus

(510) (16) vzdělávací publikace, periodické publikace, tištěné publikace, časopisy, publikace, propagační publikace, tištěné periodické publikace, ročenky (tištěné publikace), reklamní plakáty, reklamní letáky, papírové reklamní vývěsky, tabule reklamní z papíru nebo lepenky, reklamní štíty z papíru nebo lepenky; (35) zásilkové reklamní služby, reklamní materiály (šíření), digitální reklamní služby, vydávání reklamní literatury, venkovní reklamní služby, distribuce reklamních textů, propagační marketing, propagační sponzorství, rozšiřování propagačních letáků, reklama a propagační činnost, propagační služby poskytované telefonicky, reklamní, marketingové a propagační služby, příprava propagačních, reklamních, inzertních dokumentů, publikování reklamních, inzertních, propagačních textů, rozšiřování reklamních marketingových a propagačních materiálů, výroba propagačních videopásek, video disků a audiovizuálních záznamů, propagace prodeje zboží a služeb třetích osob cestou distribuce tiskovin a propagačních soutěží, příprava a realizace mediálních a reklamních plánů a koncepcí; (36) stavební spoření, finanční služby poskytované stavebními spořitelny, finanční investiční služby, finanční zprostředkovatelské služby, finanční transakce, finanční bankovníctví, finanční poradenství, finanční platební služby, finanční půjčky firmám, obstarávání finančních prostředků, poskytnutí finančních prostředků, služby finančního plánování, finanční služby týkající se zajištění finančních prostředků, bankovní a finanční služby, elektronické převody finančních prostředků, služby osobního finančního bankovníctví, financování a poskytování finančních prostředků, získávání finančních prostředků a sponzorování, finanční služby týkající se nákupu domu, finanční a peněžní služby a bankovní služby, finanční informace, údaje, poradenské a konzultační služby, investiční makléřství, burzovní makléřství, finanční makléřství, makléřství v oblasti pojištění, makléřství v oblasti cenných papírů a

komodit, pojištění, pojištění hypoték, zprostředkování pojištění, pojištění úvěrů, pojišťovací služby, finanční služby v oblasti pojištění, finanční oceňování (pojišťovnictví, bankovníctví, nemovitosti), služby v oblasti stavebního spoření, finanční služby v oblasti spoření, investiční poradenství.

- (730) **Stavební spořitelna České spořitelny, a. s.**, Vinohradská 180/1632, Praha 3, 13011, CZ
(740) Patentový zástupce, Doc. Ing. Jindřich Špaček CSc., Svatopluka Čecha 106A, Brno, 61200

(210) **O-532342**

(220) 30.06.2016

(320) 30.06.2016

(511) 16, 35, 36

(540)

ČS+

(510) (16) vzdělávací publikace, periodické publikace, tištěné publikace, časopisy, publikace, propagační publikace, tištěné periodické publikace, ročenky (tištěné publikace), reklamní plakáty, reklamní letáky, papírové reklamní vývěsky, tabule reklamní z papíru nebo lepenky, reklamní štíty z papíru nebo lepenky; (35) zásilkové reklamní služby, reklamní materiály (šíření), digitální reklamní služby, vydávání reklamní literatury, venkovní reklamní služby, distribuce reklamních textů, propagační marketing, propagační sponzorství, rozšiřování propagačních letáků, reklama a propagační činnost, propagační služby poskytované telefonicky, reklamní, marketingové a propagační služby, příprava propagačních, reklamních, inzertních dokumentů, publikování reklamních, inzertních, propagačních textů, rozšiřování reklamních marketingových a propagačních materiálů, výroba propagačních videopásek, video disků a audiovizuálních záznamů, propagace prodeje zboží a služeb třetích osob cestou distribuce tiskovin a propagačních soutěží, příprava a realizace mediálních a reklamních plánů a koncepcí; (36) stavební spoření, finanční služby poskytované stavebními spořitelny, finanční investiční služby, finanční zprostředkovatelské služby, finanční transakce, finanční bankovníctví, finanční poradenství, finanční platební služby, finanční půjčky firmám, obstarávání finančních prostředků, poskytnutí finančních prostředků, služby finančního plánování, finanční služby týkající se zajištění finančních prostředků, bankovní a finanční služby, elektronické převody finančních prostředků, služby osobního finančního bankovníctví, financování a poskytování finančních prostředků, získávání finančních prostředků a sponzorování, finanční služby týkající se nákupu domu, finanční a peněžní služby a bankovní služby, finanční informace, údaje, poradenské a konzultační služby, investiční makléřství, burzovní makléřství, finanční makléřství, makléřství v oblasti pojištění, makléřství v oblasti cenných papírů a komodit, pojištění, pojištění hypoték, zprostředkování pojištění, pojištění úvěrů, pojišťovací služby, finanční služby v oblasti pojištění, finanční oceňování (pojišťovnictví, bankovníctví, nemovitosti), služby v oblasti stavebního spoření, finanční služby v oblasti spoření, investiční poradenství.

- (730) **Stavební spořitelna České spořitelny, a. s.**, Vinohradská 180/1632, Praha 3, 13011, CZ
(740) Patentový zástupce, Doc. Ing. Jindřich Špaček CSc., Svatopluka Čecha 106A, Brno, 61200

(210) **O-532383**

(220) 01.07.2016

(320) 01.07.2016

(511) 35, 37, 41, 42

(540)



Geniální dům

(510) (35) systematizace informací do počítačových databází, spotřebitelská poradna (komerční informace a rady pro spotřebitele), srovnávací služby

(v oblasti cen), zprostředkování obchodu s chytrými technologiemi ve stavebnictví; (37) stavební dozor; (41) školení, vyučování, vzdělávání, vzdělávací informace, psaní textů (jiných než reklamních), vydávání textů (s výjimkou reklamních nebo náborových), vydávání knih, vydávání elektronických knih a časopisů on-line, poskytování on-line elektronických publikací (bez možnosti stažení); (42) projektování a inženýrská činnost ve stavebnictví a průmyslu, poradenství a poskytování informací v oblasti projektování a inženýringu, zprostředkování v uvedených činnostech třídy 42.

- (730) **Minářová Ivana Ing.**, Elplova 2071/14, Brno - Lišeň, 62800, CZ
(740) JUDr. Jindřiška Šulcová, patentový zástupce, U Statku 77, Mnichovo Hradiště - Hněvousice, 29501

(210) **O-532390**

(220) 04.07.2016

(320) 04.07.2016

(511) 33

(540)



(510) (33) likéry.

(590) Barevná

(730) **Telčský pivovar s.r.o.**, Palackého 114, Telč - Vnitřní Město, 58856, CZ

(210) **O-532427**

(220) 30.08.2012

(320) 30.08.2012

(511) 1

(540)

OPTIMUS

(510) (1) chemické výrobky určené pro zemědělství a zahradnictví, regulátory růstu rostlin.

(730) **ADAMA Agan Ltd**, Northern Industrial Zone, Ashdod 7710201, IL

(740) **PATENTSERVIS Praha a.s.**, Na Podkovce 281/10, Praha 4, 14700

(210) **O-532481**

(220) 11.07.2016

(320) 11.07.2016

(511) 30

(540)



(510) (30) cereální, ovocné tyčinky.

(730) **Wolfberry s.r.o.**, Bohumická 187/5, Brno, 61900, CZ

(210) **O-532489**
(220) 11.07.2016
(320) 11.07.2016
(511) 35, 39, 41, 43
(540)



(510) (35) propagační činnost, reklama, pomoc při řízení obchodní činnosti, obchodní administrativa, kancelářské práce, služby týkající se pomoci při řízení podniku, pomoc při provozování obchodů a obchodní činnosti, služby reklamních kanceláří, které se zabývají hlavně sdělováním veřejnosti, prohlášeními nebo inzeráty a používají všechny možné prostředky sdělovací, týkající se všech druhů zboží nebo služeb; (39) doprava, služby týkající se pronájmu vozidel, taxi služba; (41) vzdělávání, zábava, služby, jejichž hlavním cílem jsou zábavy, rozptýlení nebo rekreace osob; (43) služby zajišťující stravování a nápoje, dočasné ubytování, služby týkající se přípravy jídel a nápojů pro spotřebu a služby poskytující ubytování a stravování v hotelech, penzionech a jiných zařízeních poskytujících dočasné ubytování.

(590) Barevná
(730) **W.G.G. a.s.**, Janáčkovo nábřeží 1153/13, Praha 5, 15000, CZ

(210) **O-532502**
(220) 11.07.2016
(320) 11.07.2016
(511) 16, 30, 39, 43
(540)



(510) (16) letáky, krabice lepenkové nebo papírové; (30) pizzy, cheesburgery, hamburgery; (39) doručovací služby, kurýrské služby, rozvoz potravin; (43) bufety, rychlé občerstvení.

(730) **Pizzburg s.r.o.**, Jaurisova 4, Praha 4, 14000, CZ

(210) **O-532503**
(220) 11.07.2016
(320) 11.07.2016
(511) 39, 43
(540)

Pizzburg

(510) (39) doručovací služby, kurýrské služby, rozvoz potravin; (43) bufety, restaurace.

(730) **Pizzburg s.r.o.**, Jaurisova 4, Praha 4, 14000, CZ

(210) **O-532548**
(220) 13.07.2016
(320) 13.07.2016
(511) 35, 41
(540)



(510) (35) reklama on-line v počítačové síti, propagace prodeje pro třetí osoby, počítačová správa souborů, sběr informací do počítačových databází; (41) zábava poskytovaná prostřednictvím internetu, poskytování on-line vzdělávání z počítačové databáze nebo prostřednictvím internetu nebo extranetu, elektronické publikování (DTP), publikování textů a obrazů také v elektronické formě s výjimkou publikování pro reklamní účely, poskytování on-line videí bez možnosti stažení.

(590) Barevná
(730) **PODAJ TO sp. z o.o.**, ul. Zielonogórska 12/47, Wrocław 53-617, PL
(740) Ing. Margita Nedomlelová, Štrauchova 932, Jičín, 50601

(210) **O-532573**
(220) 14.07.2016
(320) 14.07.2016
(511) 9, 28, 41
(540)

Dragonery

(510) (9) počítače, počítačové hry (programy), stahovatelné programy počítačových her, software pro počítačové hry, herní software, interaktivní programy, pro video hry, nahrané programy, počítačových her; (28) hry, hračky, stolní hry, deskové hry; (41) provozování on-line her z počítačové sítě, on-line herní služby, studia nahrávací, vydávání knih, vydávání textů.

(730) **Binary Rockets, s.r.o.**, V lesičku 93/8, Praha 5, 15000, CZ

(210) **O-532579**
(220) 14.07.2016
(320) 14.07.2016
(511) 5, 44
(540)

OLICLA

(510) (5) farmaceutické a veterinářské výrobky, hygienické výrobky pro léčebné účely, dietní potraviny a dietetické přípravky pro léčebné nebo veterinární účely, potraviny pro batolata, potravní doplňky pro lidskou potřebu a pro zvířata, náplasti, obvazový materiál, materiály pro plombování zubů a pro zubní otisky, dezinfekční přípravky, výrobky pro hubení škodlivých zvířat, fungicidy, herbicidy; (44) služby lékárny, provoz lékáren, lékařské služby, veterinární služby, péče o hygienu a krásu osob a zvířat, rentgenová vyšetření a odběry krevních vzorků, služby týkající se umělého oplodnění, lékařské poradenství.

(730) **CZ Pharma s.r.o.**, náměstí Smiřických 42, Kostelec nad Černými Lesy, 28163, CZ
(740) ŠTROS & KUSÁK advokátní a patentová kancelář, JUDr. David Štros, advokát, Národní 32, Praha 1, 11000

(210) **O-532597**
(220) 15.07.2016
(320) 15.07.2016
(511) 9, 16, 35, 41
(540)

Soutěž Nadace Bohuslava Martinů

(510) (9) nosiče informací v rozsahu třídy 9, a to kompaktní a záznamové disky, CD disky, DVD a ostatní digitální záznamové nosiče, magnetické nosiče dat, audiovizuální díla na nosičích, audio a videokazety, filmy, gramofonové desky; (16) výrobky a tiskoviny všeho druhu zařazené do třídy 16, a to propagační tiskoviny a materiály, letáky, brožury, fotografie,

plakáty; (35) propagace, reklama, marketing, tvorba propagačních a reklamních materiálů a jejich aktualizování a rozšiřování, propagace online v počítačové síti, vyhledávání sponzorů, venkovní reklama, inzertce; (41) zábava, kulturní aktivity, hudební soutěže, organizování kulturních a společenských akcí, nakladatelská a vydavatelská činnost, umělecká činnost a kulturní tvorba, včetně veřejných vystoupení.

(730) Nadace Bohuslava Martinů, Bořanovická 1779/14, Praha 8 Kobylisy, 18200, CZ

(740) JUDr. Barbara Červenková, advokát, Litoměřická 833/833/19d, Praha 9, 19000

(210) **O-532599**

(220) 15.07.2016

(320) 15.07.2016

(511) 29, 30, 32

(540)



(510) (29) mléko a mléčné výrobky všeho druhu, zejména konzumní mléka, mléčné nápoje s vysokým obsahem mléka, šlehačka, smetana, zakysané výrobky, máslo, sýry, tvarohy, sušená mléka, zahuštěná mléka včetně mlék slazených, karamelizovaných a ochucených, syrovátka; (30) zmrzliny, mražené krémy, čokoládové nápoje s mlékem, kakaové nápoje s mlékem, kávové nápoje s mlékem, karamelové nápoje, pudinky; (32) syrovátkové nápoje.

(590) Barevná

(730) **INTERLACTO, spol. s r.o.**, Koubkova 228/13, Praha 2 Vinohrady, 12000, CZ

(210) **O-532623**

(220) 18.07.2016

(320) 18.07.2016

(511) 3, 4, 5

(540)



(510) (3) osvěžovače vzduchu, vonné přípravky, voňavkářské výrobky, vonné tyčinky, vonné sáčky, aromatické oleje, pokojové vonné spreje, čisticí roztoky, čisticí přípravky, bělicí přípravky, kosmetika a kosmetické přípravky, parfémy, antiperspiranty a deodoranty, kosmetika pro zvířata, kosmetické přípravky pro péči o ústní dutinu a zuby, prostředky k čištění zubů, mýdla, přípravky do koupele (neléčivé), vlasová kosmetika, přípravky proti plísni; (4) svíčky, aromaterapeutické vonné svíčky, knoty do svíček, vosk na výrobu svíček; (5) přípravky na neutralizaci pachů, přípravky neutralizující pachy na oděvy a tkaniny, osvěžovače vzduchu (deodoranty), antibakteriální, dezinfekční přípravky, chemické přípravky pro ošetřování plísně, baktericidní čisticí prostředky.

(590) Barevná

(730) **VIETTURK, s.r.o.**, Libušská 319/126, Praha 4, 14200, CZ

(740) Václav Müller, patentový zástupce, Filipova 2016, Praha 4, 14800

(210) **O-532624**

(220) 18.07.2016

(320) 18.07.2016

(511) 3, 4, 5

(540)



(510) (3) osvěžovače vzduchu, vonné přípravky, voňavkářské výrobky, vonné tyčinky, vonné sáčky, aromatické oleje, pokojové vonné spreje, čisticí roztoky, čisticí přípravky, bělicí přípravky, kosmetika a kosmetické přípravky, parfémy, antiperspiranty a deodoranty, kosmetika pro zvířata, kosmetické přípravky pro péči o ústní dutinu a zuby, prostředky k čištění zubů, mýdla, přípravky do koupele (neléčivé), vlasová kosmetika, přípravky proti plísni; (4) svíčky, aromaterapeutické vonné svíčky, knoty do svíček, vosk na výrobu svíček; (5) přípravky na neutralizaci pachů, přípravky neutralizující pachy na oděvy a tkaniny, osvěžovače vzduchu (deodoranty), antibakteriální, dezinfekční přípravky, chemické přípravky pro ošetřování plísně, baktericidní čisticí prostředky.

(590) Barevná

(730) **VIETTURK, s.r.o.**, Libušská 319/126, Praha 4, 14200, CZ

(740) Václav Müller, patentový zástupce, Filipova 2016, Praha 4, 14800

(210) **O-532625**

(220) 18.07.2016

(320) 18.07.2016

(511) 9, 10

(540)

TESCEL

(510) (9) měřicí přístroje; (10) diagnostické přístroje pro lékařské účely, radiologické přístroje určené pro lékařské účely.

(730) **Mkrtychyan Khachatur Ing.**, Jedová 189, Neratovice, 27711, CZ

(210) **O-532626**
(220) 18.07.2016
(320) 18.07.2016
(511) 9, 11
(540)



(510) (9) přístroje a nástroje vědecké, námořní, geodetické, fotografické, filmové, optické, přístroje pro vážení, měření, signalizaci, kontrolu (inspekci), záchranu a přístroje pro vyučování, přístroje a nástroje pro vedení, přepínání, přeměnu, akumulaci, regulaci nebo řízení elektrického proudu, počítačový software; (11) přístroje pro osvětlení, topení, výrobu páry, pro vaření, přístroje chladicí, pro sušení, ventilaci, rozvod vody a sanitární zařízení.

(730) **Mkrtchyan Khachatur Ing.**, Jedová 189, Neratovice, 27711, CZ

(210) **O-532635**
(220) 18.07.2016
(320) 18.07.2016
(511) 14, 18
(540)



(510) (14) módní náramky (šperky) pro muže a ženy vyráběné z přírodních kamenů v kombinaci se stříbrnými a pozlacenými korálky, náramky (šperky) z chirurgické oceli; (18) náramky z kůže, náramky z napodobenin kůže.

(730) **Advero Group s. r. o.**, Lidická 700/19, Brno, 60200, CZ

(740) Advokátní kancelář CINK a partneři, s. r. o., Mgr. Ing. Pavel Cink - advokát, Veleslavínova 363/33, Plzeň, 30100

(210) **O-532646**
(220) 19.07.2016
(320) 19.07.2016
(511) 6, 19
(540)



(510) (6) lehká střešní krytina z profilovaného plechu s povrchovou úpravou, kovové stavební materiály - krytina střešní (kovová); (19) stavební

materiály nekovové, střešní krytina nekovová, střešní materiály a doplňky nekovové.
(590) Barevná
(730) **Evertile a.s.**, Bezručova 1601/84, Říčany, 25101, CZ

(210) **O-532676**
(220) 20.07.2016
(320) 20.07.2016
(511) 11
(540)



(510) (11) svítidla.
(730) **TREVOS, a.s.**, Mašov 34, Turnov, 51101, CZ
(740) Ing. Margita Nedomlelová, Štrauchova 932, Jičín, 50601

(210) **O-532679**
(220) 20.07.2016
(320) 20.07.2016
(511) 3, 5
(540)

AIR MAGIC

(510) (3) kosmetické přípravky, hygienické potřeby pro kosmetické účely, a to mýdla, mýdla tekutá, šampóny vlasové i tělové, pěny a soli do koupelí, čisticí prostředky pro pleť, opalovací krémy, pleťové masky, balzámy na rty, krémy, zubní pasty, prášky, vodičky, přípravky k čištění, leštění, bělení, praní a odmašťování pro průmysl a domácnost, včetně pracích prášků a gelů, aviváží, škrobů, tekutých a sypkých písků v rámci této třídy, čističe oken a odpadů, grilů, WC, úklidové prostředky, voňavkářské výrobky, parfémy, éterické oleje, dekorativní kosmetika, a to rtěnky, umělé řasy, make-up; (5) přípravky pro osvěžení vzduchu, přípravky pro odstranění zápachu ze vzduchu, deodoranty pro jinou než osobní potřebu, přípravky k neutralizování zápachu a nežádoucích pachů.

(730) **Vávrová Kateřina**, Vítězné náměstí 576/1, Praha 6, 16000, CZ

(210) **O-532680**
(220) 20.07.2016
(320) 20.07.2016
(511) 5
(540)



(510) (5) biocidy, insekticidy, přípravky proti rostlinným a živočišným škůdcům, přípravky proti molům, fungicidy, přípravky na hlodavce, dezinfekční přípravky, veterinární přípravky, pesticidy, repelenty.
(730) **Vávrová Kateřina**, Vítězné náměstí 576/1, Praha 6, 16000, CZ

(210) **O-532685**

(220) 20.07.2016

(320) 20.07.2016

(511) 9, 10, 11

(540)

ARANA

(510) (9) přístroje pro signalizaci, zvonky, transformátory, stmívače, regulátory světla, spojky elektrického vedení, konektory; (10) speciální nábytek k lékařským účelům, včetně lamp pro lékařské účely; (11) přístroje pro osvětlení, topení, výrobu páry, pro vaření, přístroje chladicí, pro sušení, ventilaci, rozvod vody a sanitární zařízení, LED elektroluminiscenční diody (svítidla), lampy pouliční, lampy na svícení, lampy (elektrické -), ozdobné fontány, lustry, mrazicí zařízení, mrazničky, objímky na elektrická světla, směrová světla pro automobily, žárovky, LED žárovky.

(730) **Semchenok Oleg Ing.**, Pařanka 2722/11b, Praha 6, 16000, CZ

(210) **O-533068**

(220) 08.08.2016

(320) 08.08.2016

(511) 17, 19, 37, 42

(540)

TECHNOFOL

(510) (17) polotovary z plastických hmot (fólie, desky, profily), fólie z umělých hmot, kromě fólií na balení, plastové fólie s možností kombinace s jinými

plošnými materiály, fólie a desky z umělých hmot pro zemědělské účely, materiál na podkládání z umělých hmot, materiály těsnicí, ucpávací a izolační, izolační materiály, izolační tkaniny, izolace proti vlhkosti staveb, paropropustné pojistné podstřešní fólie, parotěsné zábrany, hydroizolační fólie (těsnění), laminované fólie pro použití ve fotovoltaickém průmyslu, tvarované a plošné fólie z plastických hmot na izolace staveb proti vlhkosti, nopové fólie z plastických hmot (izolační fólie), drenážní fólie, vlhkostní a radonová ochrana staveb, podkladní fólie a pojistné pásy a fólie pro střechy, ochranné a drenážní fólie z plastu, izolační materiály pro vykládání vodních ploch (zahradních jezírek, drobných vodních rezervoárů, zavlažovacích nádrží a podobně), umělé hmoty pro ochranu kovových povrchů; (19) stavební materiály nekovové, lišty (nekovové), výztuže z plastických hmot pro stavebnictví, stavební materiály pro ochranu základů a stěn a pro stabilizaci zeminy a drenáž, geotextilie, nopové fólie pro konstrukční účely, střechy nekovové, střešní materiály nekovové, materiály pro zelené střechy, nekovové bazény plavecké; (37) stavebnictví, stavitelství, opravy staveb, izolací staveb, izolování proti vlhkosti, izolování staveb, poskytování stavebních informací, poskytování informací o opravách staveb, izolací staveb, stavební dozor; (42) konstrukční a projektová činnost, výzkum a vývoj v oboru plastických hmot a jejich aplikací.

(730) **Sweetondale CZ s.r.o.**, Nádražní 344/23, Praha 5 - Smíchov, 15000, CZ

(740) Mgr. Roman Fojtášek, advokát, Vinohradská 6, Praha 2, 12000

Zamítnuté a částečně zamítnuté přihlášky ochranných známek po zveřejnění

Zjistí-li Úřad v průběhu řízení o námitkách, že přihlašovaná ochranná známka nespĺňuje podmínky pro zápis, přihlášku zamítne. Zjistí-li, že přihlašovaná ochranná známka nespĺňuje podmínky pro zápis jen pro některé výrobky nebo služby, přihlášku zamítne v rozsahu výrobků nebo služeb, pro které přihláška nespĺňuje podmínky zápisu. S ohledem na tuto skutečnost, obsahuje tato kapitola údaje o rozhodnutích o zamítnutí přihlášky ochranné známky v celém nebo částečném rozsahu na základě ustanovení § 26 zákona č. 441/2003 Sb.

Údaje o výsledku rozhodnutí (zamítnutí přihlášky, částečné zamítnutí přihlášky) jsou uvedeny jako datum právní moci rozhodnutí/výsledek rozhodnutí.

(210) **O-511288**
(540)



13.08.2016/NABYTÍ P.M. - ZAMÍTNUTÍ PŘIHLÁŠKY PO
ZVEŘEJNĚNÍ

(210) **O-511990**
(540)



13.08.2016/NABYTÍ P.M. - ZAMÍTNUTÍ PŘIHLÁŠKY PO
ZVEŘEJNĚNÍ

(210) **O-517777**
(540)



12.08.2016/NABYTÍ P.M. - ČÁSTEČNÉ ZAMÍTNUTÍ PŘIHL. PO
ZVEŘ.

(210) **O-519458**
(540)



12.08.2016/NABYTÍ P.M. - ČÁSTEČNÉ ZAMÍTNUTÍ PŘIHL. PO
ZVEŘ.

Zamítnuté námítky týkající se ochranných známek

V průběhu řízení o námítkách může být Úřadem zjištěno, že přihlašovaná ochranná známka, která byla zveřejněna ve Věstníku, nezasahuje do zákonem chráněných starších práv třetích osob, tzv. namítajících, uvedených v ustanovení § 7 zákona č. 441/2003 Sb., a proto Úřad námítky zamítne. Údaje o rozhodnutích o zamítnutí námítek na základě ustanovení § 26 zákona č. 441/2003 Sb. jsou obsaženy v této kapitole.

(210) **O-509978**
(540)



12.08.2016/NABYTÍ P.M. – ZAMÍTNUTÍ NÁMITEK

Zápisy ochranných známek bez změny ve vztahu ke zveřejněným přihláškám

(111) **354883**
(220) 03.06.2014
(320) 03.06.2014
(442) 17.12.2014
(151) 17.08.2016
(730) **XD Technology s.r.o.**, Vlhká 194/25, Brno, Trnitá, 60200, CZ
(210) O-514014

(111) **354884**
(220) 30.06.2014
(320) 30.06.2014
(442) 11.05.2016
(151) 17.08.2016
(730) **Chytilová & spol., patentová kancelář s.r.o.**, Na počiči 1041/12, Praha 1 - Nové Město, 11000, CZ
(210) O-514636

(111) **354886**
(220) 10.07.2014
(320) 10.07.2014
(442) 11.05.2016
(151) 17.08.2016
(730) **FAVORIT CZECHOSLOVAKIA s.r.o.**, náměstí 14. října 1307/2, Praha 5 - Smíchov, 15000, CZ
(210) O-514938

(111) **354888**
(220) 19.11.2014
(320) 19.11.2014
(442) 11.05.2016
(151) 17.08.2016
(730) **Kolonial. cz s.r.o.**, Na počiči 1067/25, Praha 1, 11000, CZ
(210) O-518023

(111) **354889**
(220) 26.11.2014
(320) 26.11.2014
(442) 04.02.2015
(151) 17.08.2016
(730) **VENTO BOHEMIA s.r.o.**, Černá cesta 919/3, Horní Suchá, 73535, CZ
(210) O-518180

(111) **354890**
(220) 26.11.2014
(320) 26.11.2014
(442) 04.02.2015
(151) 17.08.2016
(730) **VENTO BOHEMIA s.r.o.**, Černá cesta 919/3, Horní Suchá, 73535, CZ
(210) O-518181

(111) **354891**
(220) 09.01.2015
(320) 09.01.2015
(442) 11.05.2016
(151) 17.08.2016
(730) **Hušák Aleš JUDr.**, Sušická 854/36, Praha 6, 16000, CZ
(210) O-519075

(111) **354892**
(220) 26.02.2015
(320) 26.02.2015
(442) 11.05.2016
(151) 17.08.2016
(730) **Masarykova univerzita**, Žerotínovo náměstí 617/9, Brno, 60177, CZ
(210) O-520403

(111) **354893**
(220) 15.04.2015
(320) 15.04.2015
(442) 11.05.2016
(151) 17.08.2016
(730) **Hořínek Milan**, Ostrovského 1332/4, Praha 5 - Smíchov, 15000, CZ
(210) O-521619

(111) **354894**
(220) 27.05.2015
(320) 27.05.2015
(442) 11.05.2016
(151) 17.08.2016
(730) **Nanopharma, a.s.**, Nová 306, Pardubice, 53009, CZ
(210) O-522627

(111) **354895**
(220) 27.05.2015
(320) 27.05.2015
(442) 11.05.2016
(151) 17.08.2016
(730) **Nanopharma, a.s.**, Nová 306, Pardubice, 53009, CZ
(210) O-522628

(111) **354896**
(220) 27.05.2015
(320) 27.05.2015
(442) 11.05.2016
(151) 17.08.2016
(730) **Nanopharma, a.s.**, Nová 306, Pardubice, 53009, CZ
(210) O-522629

(111) **354897**
(220) 19.06.2015
(320) 19.06.2015
(442) 11.05.2016
(151) 17.08.2016
(730) **Výstaviště Flora Olomouc, a.s.**, Wolkerova 37/17, Olomouc, 77111, CZ
(210) O-523270

(111) **354898**
(220) 20.06.2015
(320) 20.06.2015
(442) 11.05.2016
(151) 17.08.2016
(730) **CAFÉ VALINKA s.r.o.**, Těšínská 239, Orlová - Poruba, 73514, CZ
(210) O-523293

(111) **354899**
(220) 16.12.2013
(320) 28.06.2013
(442) 11.05.2016
(151) 17.08.2016
(730) **General Electric Company**, 1 River Road, Schenectady, NY 12345, NY, US
(210) O-523750

(111) **354900**
(220) 03.08.2015
(320) 03.08.2015
(442) 11.05.2016
(151) 17.08.2016
(730) **Borozidis Lukáš Ing.**, Laurinova 479/33, Mladá Boleslav, 29301, CZ

(210) O-524279
(590) Barevná

(111) **354901**

(220) 03.08.2015
(320) 03.08.2015
(442) 11.05.2016
(151) 17.08.2016
(730) **Blažek Tomáš**, Karla Čapka 275, Řečany nad Labem, 53313, CZ
(210) O-524281
(590) Barevná

(111) **354902**

(220) 03.08.2015
(320) 03.08.2015
(442) 11.05.2016
(151) 17.08.2016
(730) **Blažek Tomáš**, Karla Čapka 275, Řečany nad Labem, 53313, CZ
(210) O-524282
(590) Barevná

(111) **354903**

(220) 03.08.2015
(320) 03.08.2015
(442) 11.05.2016
(151) 17.08.2016
(730) **Blažek Tomáš**, Karla Čapka 275, Řečany nad Labem, 53313, CZ
(210) O-524283
(590) Barevná

(111) **354904**

(220) 09.09.2015
(320) 09.09.2015
(442) 11.05.2016
(151) 17.08.2016
(730) **KOPACHEM s.r.o.**, Na Průhonu 429, Brozany nad Ohří, 41181, CZ
(210) O-525149

(111) **354905**

(220) 29.09.2015
(320) 29.09.2015
(442) 11.05.2016
(151) 17.08.2016
(730) **Truckcentrum KROYS s.r.o.**, Textilní 6, Ústí nad Labem, 40001, CZ
(210) O-525582
(590) Barevná

(111) **354906**

(220) 29.09.2015
(320) 29.09.2015
(442) 11.05.2016
(151) 17.08.2016
(730) **KROYS - Milan Krejčí s.r.o.**, Textilní 6, Ústí nad Labem, 40001, CZ
(210) O-525583
(590) Barevná

(111) **354907**

(220) 29.09.2015
(320) 29.09.2015
(442) 11.05.2016
(151) 17.08.2016
(730) **Havelka Emil**, Tunelářů 295, Praha 5 - Zbraslav, 15600, CZ
(210) O-525605

(111) **354908**

(220) 02.10.2015

(320) 02.10.2015

(442) 11.05.2016

(151) 17.08.2016

(730) **ČEZ, a.s.**, Duhová 1444/2, Praha 4 - Michle, 14000, CZ

(210) O-525682

(590) Barevná

(111) **354909**

(220) 05.10.2015
(320) 05.10.2015
(442) 11.05.2016
(151) 17.08.2016
(730) **Knápek Aleš**, Třída Tomáše Bati 1276, Zlín, 760 01, CZ
(210) O-525711
(590) Barevná

(111) **354910**

(220) 07.10.2015
(320) 07.10.2015
(442) 11.05.2016
(151) 17.08.2016
(730) **Československá obchodní banka, a. s.**, Radlická 333/150, Praha 5, 15057, CZ
(210) O-525790
(590) Barevná

(111) **354911**

(220) 07.10.2015
(320) 07.10.2015
(442) 11.05.2016
(151) 17.08.2016
(730) **Československá obchodní banka, a. s.**, Radlická 333/150, Praha 5, 15057, CZ
(210) O-525791
(590) Barevná

(111) **354912**

(220) 15.10.2015
(320) 15.10.2015
(442) 11.05.2016
(151) 17.08.2016
(730) **KRATEGUS spol. s r.o.**, Slévárenská 406/17, Ostrava - Mariánské hory, 70973, CZ
(210) O-526022
(590) Barevná

(111) **354913**

(220) 15.10.2015
(320) 15.10.2015
(442) 11.05.2016
(151) 17.08.2016
(730) **BigBoard Praha, a.s.**, Štětškova 1638/18, Praha 4, 14000, CZ
(210) O-526028

(111) **354914**

(220) 15.10.2015
(320) 15.10.2015
(442) 11.05.2016
(151) 17.08.2016
(730) **BigBoard Praha, a.s.**, Štětškova 1638/18, Praha 4, 14000, CZ
(210) O-526031

(111) **354915**

(220) 06.05.2015
(320) 06.05.2015
(442) 11.05.2016
(151) 17.08.2016

(730) **Retail Royalty Company**, 101 Convention Center Drive, Las Vegas,,
89109, NV, US
(210) O-526053

(111) **354916**

(220) 20.10.2015
(320) 20.10.2015
(442) 11.05.2016
(151) 17.08.2016
(730) **Terra Group Investment, a.s.**, Slavníkova 2357/9, Praha 6, 16900, CZ
(210) O-526120
(590) Barevná

(111) **354917**

(220) 27.10.2015
(320) 27.10.2015
(442) 11.05.2016
(151) 17.08.2016
(730) **YVENTECH, s.r.o.**, Poděbradská 540/26, Praha 9, 19000, CZ
(210) O-526297

(111) **354918**

(220) 29.10.2015
(320) 29.10.2015
(442) 11.05.2016
(151) 17.08.2016
(730) **Kaufland Warenhandel GmbH & Co. KG**, Rötelstrasse 35, 74172
Neckarsulm, DE
(210) O-526314
(590) Barevná

(111) **354919**

(220) 30.10.2015
(320) 30.10.2015
(442) 11.05.2016
(151) 17.08.2016
(730) **Kovář Petr**, Na Kamenci 567, Česká Skalice, 55203, CZ
(210) O-526334

(111) **354920**

(220) 04.11.2015
(320) 04.11.2015
(442) 11.05.2016
(151) 17.08.2016
(730) **Hyundai Motor Czech s.r.o.**, Siemensova 2717/4, Praha 5, 155 00, CZ
(210) O-526460

(111) **354921**

(220) 09.11.2015
(320) 09.11.2015
(442) 11.05.2016
(151) 17.08.2016
(730) **CUPCAKES & COFFEE s.r.o.**, U Leskavy 729/30, Brno, 62500, CZ
(210) O-526566
(590) Barevná

(111) **354922**

(220) 22.11.2015
(320) 22.11.2015
(442) 11.05.2016
(151) 17.08.2016
(730) **HPF CleanCat s.r.o.**, Keramická 19, Hrušov, 71100, CZ
(210) O-526861

(111) **354923**

(220) 23.11.2015

(320) 23.11.2015

(442) 11.05.2016

(151) 17.08.2016

(730) **Kučera Robert**, Pod Kuřídlem 396, Strakonice 1 - Dražejov, 38601, CZ

(210) O-526882

(590) Barevná

(111) **354924**

(220) 01.12.2015
(320) 01.12.2015
(442) 11.05.2016
(151) 17.08.2016
(730) **Jan reality s.r.o.**, Koněvova 107, Praha 3, 13000, CZ
(210) O-527082

(111) **354925**

(220) 01.12.2015
(320) 01.12.2015
(442) 11.05.2016
(151) 17.08.2016
(730) **JAN Reality s.r.o.**, Koněvova 1146/107, Praha 3 - Žižkov, 13000, CZ
(210) O-527083

(111) **354926**

(220) 02.12.2015
(320) 02.12.2015
(442) 11.05.2016
(151) 17.08.2016
(730) **HMG s.r.o.**, Hybernská 1674/42, Praha 1, 11000, CZ
(210) O-527130
(590) Barevná

(111) **354927**

(220) 02.12.2015
(320) 02.12.2015
(442) 11.05.2016
(151) 17.08.2016
(730) **HMG s.r.o.**, Hybernská 1674/42, Praha 1, 11000, CZ
(210) O-527131
(590) Barevná

(111) **354928**

(220) 03.12.2015
(320) 03.12.2015
(442) 11.05.2016
(151) 17.08.2016
(730) **TREPART s.r.o. Pátek Pavel, jednatel společnosti**, Pištěkova 782/3,
Praha 4 - Chodov, 14900, CZ
(210) O-527149

(111) **354929**

(220) 10.12.2015
(320) 10.12.2015
(442) 11.05.2016
(151) 17.08.2016
(730) **Gama Hard s.r.o.**, Průmyslová 7, Chrudim, 53701, CZ
(210) O-527321

(111) **354930**

(220) 11.12.2015
(320) 11.12.2015
(442) 11.05.2016
(151) 17.08.2016
(730) **Palace Dental Clinic, s.r.o.**, Dlouhá 727/39, Praha 1, 11000, CZ
(210) O-527358

(111) **354931**
(220) 11.12.2015
(320) 11.12.2015
(442) 11.05.2016
(151) 17.08.2016
(730) **Phonexia s.r.o.**, Chaloupkova 3002/1a, Brno, 61200, CZ
(210) O-527366

(111) **354932**
(220) 14.12.2015
(320) 14.12.2015
(442) 11.05.2016
(151) 17.08.2016
(730) **P&G Management Invest s.r.o.**, Bašty 413/2, Brno, 60200, CZ
(210) O-527385
(590) Barevná

(111) **354933**
(220) 15.12.2015
(320) 15.12.2015
(442) 11.05.2016
(151) 17.08.2016
(730) **RUBIDEA CZ s.r.o.**, Krajinská 499/14, Liberec, 46001, CZ
(210) O-527441

(111) **354934**
(220) 17.12.2015
(320) 17.12.2015
(442) 11.05.2016
(151) 17.08.2016
(730) **Schelinger Milan**, Žár 38, Vacov, 38473, CZ
(210) O-527506

(111) **354935**
(220) 18.12.2015
(320) 18.12.2015
(442) 11.05.2016
(151) 17.08.2016
(730) **Moravec Martin Mgr., Ph.D.**, Na stráni 349, Strakonice, 38601, CZ
(210) O-527545

(111) **354936**
(220) 18.12.2015
(320) 18.12.2015
(442) 11.05.2016
(151) 17.08.2016
(730) **Mayerová Hana**, Tyršova 135, Beroun, 26601, CZ
(210) O-527547

(111) **354937**
(220) 18.12.2015
(320) 18.12.2015
(442) 11.05.2016
(151) 17.08.2016
(730) **Mayerová Hana**, Tyršova 135, Beroun, 26601, CZ
(210) O-527548

(111) **354938**
(220) 23.12.2015
(320) 23.12.2015
(442) 11.05.2016
(151) 17.08.2016
(730) **Remdox Investment Management Ltd.**, 7 Whitechapel Road, Office 406, London, GB
(210) O-527667
(590) Barevná

(111) **354939**
(220) 23.12.2015
(320) 23.12.2015
(442) 11.05.2016
(151) 17.08.2016
(730) **Premiot Group, a.s.**, Jindřišská 901/5, Praha 1, 11000, CZ
(210) O-527668

(111) **354940**
(220) 29.12.2015
(320) 29.12.2015
(442) 11.05.2016
(151) 17.08.2016
(730) **Johnson & Johnson**, One Johnson & Johnson Plaza, New Brunswick, US
(210) O-527730

(111) **354941**
(220) 05.01.2016
(320) 05.01.2016
(442) 11.05.2016
(151) 17.08.2016
(730) **Procházková Eva**, Ostružnická 353/21, Olomouc, 79000, CZ
(210) O-527791

(111) **354942**
(220) 12.01.2016
(320) 12.01.2016
(442) 11.05.2016
(151) 17.08.2016
(730) **PRATR a.s.**, Náchodská 524, Trutnov, Poříčí, 54103, CZ
(210) O-527957
(590) Barevná

(111) **354943**
(220) 12.01.2016
(320) 12.01.2016
(442) 11.05.2016
(151) 17.08.2016
(730) **Kulhánek Egon**, Hrnčířská 301, Jesenice, 25242, CZ
(210) O-527963

(111) **354944**
(220) 14.01.2016
(320) 14.01.2016
(442) 11.05.2016
(151) 17.08.2016
(730) **Soukeník Kamil**, Masarykovo Nám. 165, Uherský Brod, 68801, CZ
(210) O-528053

(111) **354945**
(220) 15.01.2016
(320) 15.01.2016
(442) 11.05.2016
(151) 17.08.2016
(730) **LEVELSPORTKONCEPT s.r.o.**, Rochlická 1135, Liberec, 46311, CZ
(210) O-528082

(111) **354946**
(220) 18.01.2016
(320) 18.01.2016
(442) 11.05.2016
(151) 17.08.2016
(730) **PRAGOCAKE s.r.o.**, Karlínské náměstí 13, Praha 8, 18000, CZ
(210) O-528111
(590) Barevná

(111) **354947**
(220) 19.01.2016
(320) 19.01.2016
(442) 11.05.2016
(151) 17.08.2016
(730) **3E PROJEKT a.s.**, Mjr. Nováka 1490/14, Ostrava, Hrabůvka, 70030, CZ
(210) O-528137

(111) **354948**
(220) 20.01.2016
(320) 20.01.2016
(442) 11.05.2016
(151) 17.08.2016
(730) **Ott Jan MgA.**, Dr. Janského 399, Černošice, 25228, CZ
(210) O-528158

(111) **354949**
(220) 25.01.2016
(320) 25.01.2016
(442) 11.05.2016
(151) 17.08.2016
(730) **Operátor ICT, a.s.**, Jungmannova 36/31, Praha 1, Nové Město, 11000, CZ
(210) O-528283

(111) **354950**
(220) 25.01.2016
(320) 25.01.2016
(442) 11.05.2016
(151) 17.08.2016
(730) **Dextra Asia Co., Ltd.**, Lumpini II Building, 247 Sarasin Road, Lumpini, Pathumwan, Bangkok 10330, TH
(210) O-528289

(111) **354951**
(220) 25.01.2016
(320) 25.01.2016
(442) 11.05.2016
(151) 17.08.2016
(730) **Dextra Asia Co., Ltd.**, Lumpini II Building, 247 Sarasin Road, Lumpini, Pathumwan, Bangkok 10330, TH
(210) O-528290

(111) **354952**
(220) 08.02.2016
(320) 08.02.2016
(442) 11.05.2016
(151) 17.08.2016
(730) **FESTIVALPARK s.r.o.**, Argentinská 286/38, Praha 7 - Holešovice, 17000, CZ
(210) O-528309

(111) **354953**
(220) 25.01.2016
(320) 25.01.2016
(442) 11.05.2016
(151) 17.08.2016
(730) **FTV Prima, spol. s r.o.**, Na Žertvách 132/24, Praha 8 - Libeň, 18000, CZ
(210) O-528314

(111) **354954**
(220) 25.01.2016
(320) 25.01.2016
(442) 11.05.2016
(151) 17.08.2016
(730) **FTV Prima, spol. s r.o.**, Na Žertvách 132/24, Praha 8 - Libeň, 18000, CZ

(210) O-528315

(111) **354955**
(220) 26.01.2016
(320) 26.01.2016
(442) 11.05.2016
(151) 17.08.2016
(730) **Vinný dům spol. s r.o.**, Toužimská 588/70, Praha 9, 19700, CZ
(210) O-528332

(111) **354956**
(220) 26.01.2016
(320) 26.01.2016
(442) 11.05.2016
(151) 17.08.2016
(730) **FTV Prima, spol. s r.o.**, Na Žertvách 132/24, Praha 8 - Libeň, 18000, CZ
(210) O-528352

(111) **354957**
(220) 27.01.2016
(320) 27.01.2016
(442) 11.05.2016
(151) 17.08.2016
(730) **ČESKÁ LÉKÁRNICKÁ KOMORA**, Rozárčina 1422/9, Praha 4, Krč, 14000, CZ
(210) O-528382
(590) Barevná

(111) **354958**
(220) 27.01.2016
(320) 27.01.2016
(442) 11.05.2016
(151) 17.08.2016
(730) **Sdružené zdravotnické zařízení Krnov, příspěvková organizace, I. P.** Pavlova 552/9, Krnov, 79401, CZ
(210) O-528385

(111) **354959**
(220) 28.01.2016
(320) 28.01.2016
(442) 11.05.2016
(151) 17.08.2016
(730) **Chour Martin**, Klicperova 50, Chlumec nad Cidlinou I, 50351, CZ
(210) O-528395

(111) **354960**
(220) 28.01.2016
(320) 28.01.2016
(442) 11.05.2016
(151) 17.08.2016
(730) **Andrle Štěpán Ing.**, Novina 153, Kryštofovo Údolí, 46001, CZ
(210) O-528422

(111) **354961**
(220) 28.01.2016
(320) 28.01.2016
(442) 11.05.2016
(151) 17.08.2016
(730) **FTV Prima, spol. s r.o.**, Na Žertvách 132/24, Praha 8 - Libeň, 18000, CZ
(210) O-528426

(111) **354962**
(220) 01.02.2016
(320) 01.02.2016
(442) 11.05.2016
(151) 17.08.2016

(730) **Kroh Martin**, Jablonecká 713/42, Praha 9, 19000, CZ
(210) O-528462

(111) **354963**
(220) 02.02.2016
(320) 02.02.2016
(442) 11.05.2016
(151) 17.08.2016
(730) **I&D COMFORT AGENCY, s.r.o.**, U půjčovny 1353/8, Praha 1, 11000, CZ
(210) O-528498

(111) **354964**
(220) 04.02.2016
(320) 04.02.2016
(442) 11.05.2016
(151) 17.08.2016
(730) **LIKO-S, a.s.**, U Splavu 1419, Slavkov u Brna, 68401, CZ
(210) O-528576
(590) Barevná

(111) **354965**
(220) 05.02.2016
(320) 05.02.2016
(442) 11.05.2016
(151) 17.08.2016
(730) **Creamfinance Czech, s.r.o.**, Argentinská 286/38, Praha 7 - Holešovice, 17000, CZ
(210) O-528595
(590) Barevná

(111) **354966**
(220) 07.02.2016
(320) 07.02.2016
(442) 11.05.2016
(151) 17.08.2016
(730) **Vávra Marek**, Široká 166, Liberec 2, 46001, CZ
(210) O-528599

(111) **354967**
(220) 08.02.2016
(320) 08.02.2016
(442) 11.05.2016
(151) 17.08.2016
(730) **House Services s.r.o.**, Golfová 938/13, Praha 10, 10200, CZ
(210) O-528610

(111) **354968**
(220) 08.02.2016
(320) 08.02.2016
(442) 11.05.2016
(151) 17.08.2016
(730) **Adámek Jan Ing.**, Kašparova 1456, Pardubice, 53002, CZ
(210) O-528614
(590) Barevná

(111) **354969**
(220) 09.02.2016
(320) 09.02.2016
(442) 11.05.2016
(151) 17.08.2016
(730) **Mobile Creative Solutions s.r.o.**, Jeseniova 1151/55, Praha 3 - Žižkov, 13000, CZ
(210) O-528677

(111) **354970**
(220) 12.02.2016
(320) 12.02.2016
(442) 11.05.2016
(151) 17.08.2016
(730) **IPPA, Institut psychologické a personální analýzy Chaloupka Otakar PhDr., CSc.**, Čertouská 353/8, Praha 9, 19800, CZ
Chaloupka Otakar PhDr., Čertouská 353/8, Praha 9 - Hloubětín, 19800, CZ
(210) O-528765

(111) **354971**
(220) 12.02.2016
(320) 12.02.2016
(442) 11.05.2016
(151) 17.08.2016
(730) **ČESKÁ LÉKÁRNICKÁ KOMORA**, Rozárcina 1422/9, Praha 4 - Krč, 14000, CZ
(210) O-528767
(590) Barevná

(111) **354972**
(220) 15.02.2016
(320) 15.02.2016
(442) 11.05.2016
(151) 17.08.2016
(730) **AVE TECH, spol. s r.o.**, Ve Žlíbku 1800/77, Praha 9, 19300, CZ
(210) O-528806

(111) **354973**
(220) 15.02.2016
(320) 15.02.2016
(442) 11.05.2016
(151) 17.08.2016
(730) **AVE TECH, spol. s r.o.**, Ve Žlíbku 1800/77, Praha 9, 19300, CZ
(210) O-528807

(111) **354974**
(220) 15.02.2016
(320) 15.02.2016
(442) 11.05.2016
(151) 17.08.2016
(730) **AVE TECH, spol. s r.o.**, Ve Žlíbku 1800/77, Praha 9, 19300, CZ
(210) O-528808

(111) **354975**
(220) 19.02.2016
(320) 19.02.2016
(442) 11.05.2016
(151) 17.08.2016
(730) **adidas AG**, 1-2, Adi-Dassler-Strasse, 91074 Herzogenaurach, DE
(210) O-528977

(111) **354976**
(220) 19.02.2016
(320) 19.02.2016
(442) 11.05.2016
(151) 17.08.2016
(730) **adidas AG**, 1-2, Adi-Dassler-Strasse, 91074 Herzogenaurach, DE
(210) O-528978

(111) **354977**
(220) 22.02.2016
(320) 22.02.2016
(442) 11.05.2016
(151) 17.08.2016
(730) **Paikrt František Mgr.**, Cestička 384/7, Ústí nad Labem, 40001, CZ

(210) O-529014
(590) Barevná

(111) **354978**
(220) 22.02.2016
(320) 22.02.2016
(442) 11.05.2016
(151) 17.08.2016
(730) **Mail Step a.s.**, Do Čertous 2760/10, Praha 9 - Horní Počernice, 19300, CZ
(210) O-529024
(590) Barevná

(111) **354979**
(220) 22.02.2016
(320) 22.02.2016
(442) 11.05.2016
(151) 17.08.2016
(730) **European Property Group, a.s.**, Cejl 494/25, Brno, 60200, CZ
(210) O-529025
(590) Barevná

(111) **354980**
(220) 22.02.2016
(320) 22.02.2016
(442) 11.05.2016
(151) 17.08.2016
(730) **Operátor ICT, a.s.**, Jungmannova 36/31, Praha 1, Nové Město, 11000, CZ
(210) O-529029

(111) **354981**
(220) 23.02.2016
(320) 23.02.2016
(442) 11.05.2016
(151) 17.08.2016
(730) **Mádrová Jitka PhDr.**, Při Trati 1232/6, Praha 4, 14100, CZ
(210) O-529076
(590) Barevná

(111) **354982**
(220) 25.02.2016
(320) 25.02.2016
(442) 11.05.2016
(151) 17.08.2016
(730) **FIPOX, a.s.**, Údolní 326/11, Brno, 60200, CZ
(210) O-529172

(111) **354983**
(220) 26.02.2016
(320) 26.02.2016
(442) 11.05.2016
(151) 17.08.2016
(730) **levne-garnyze.cz, s.r.o.**, Na Příkopech 1398, Bystřice nad Pernštejnem, 59301, CZ
(210) O-529207

(111) **354984**
(220) 29.02.2016
(320) 29.02.2016
(442) 11.05.2016
(151) 17.08.2016
(730) **Goldenburg Group Limited**, 1Sicafi street, Porto Bello, Limassol, CY
(210) O-529244

(111) **354985**
(220) 29.02.2016
(320) 29.02.2016
(442) 11.05.2016
(151) 17.08.2016
(730) **Goldenburg Group Limited**, 1Sicafi street, Porto Bello, Limassol, CY
(210) O-529246

(111) **354986**
(220) 01.03.2016
(320) 01.03.2016
(442) 11.05.2016
(151) 17.08.2016
(730) **ARKYS, s.r.o.**, Podstránská 1094/1, Brno, 62700, CZ
(210) O-529275
(590) Barevná

(111) **354987**
(220) 01.03.2016
(320) 01.03.2016
(442) 11.05.2016
(151) 17.08.2016
(730) **ARKYS, s.r.o.**, Podstránská 1094/1, Brno, 62700, CZ
(210) O-529276
(590) Barevná

(111) **354988**
(220) 01.03.2016
(320) 01.03.2016
(442) 11.05.2016
(151) 17.08.2016
(730) **UO TEX, s.r.o.**, Sokolská 5, Ústí nad Orlicí, Kerhartice, 56204, CZ
(210) O-529287

(111) **354989**
(220) 02.03.2016
(320) 02.03.2016
(442) 11.05.2016
(151) 17.08.2016
(730) **VAPOS, s.r.o.**, Soudná 62, Jičín, 50601, CZ
(210) O-529311

(111) **354990**
(220) 03.03.2016
(320) 03.03.2016
(442) 11.05.2016
(151) 17.08.2016
(730) **Genc Dursun Ali**, Úzká 238, Kaznějov, 33151, CZ
(210) O-529380
(590) Barevná

(111) **354991**
(220) 04.03.2016
(320) 04.03.2016
(442) 11.05.2016
(151) 17.08.2016
(730) **iSoup.cz a.s.**, Pobřežní 394/12, Praha 8 - Karlín, 18600, CZ
(210) O-529423

(111) **354992**
(220) 07.03.2016
(320) 07.03.2016
(442) 11.05.2016
(151) 17.08.2016
(730) **EISBERG, a.s.**, Hradčany 1, Tišnov, 66603, CZ
(210) O-529432
(590) Barevná

(111) **354993**
(220) 07.03.2016
(320) 07.03.2016
(442) 11.05.2016
(151) 17.08.2016
(730) **Kili, s.r.o.**, Hybešova 1647, Šlapanice, 66451, CZ
(210) O-529461
(590) Barevná

(111) **354994**
(220) 09.03.2016
(320) 09.03.2016
(442) 11.05.2016
(151) 17.08.2016
(730) **PENAM, a.s.**, Cejl 504/38, Brno střed, Zábřovice, 60200, CZ
(210) O-529533

(111) **354995**
(220) 09.03.2016
(320) 09.03.2016
(442) 11.05.2016
(151) 17.08.2016
(730) **PENAM, a.s.**, Cejl 504/38, Brno střed, Zábřovice, 60200, CZ
(210) O-529534

(111) **354996**
(220) 09.03.2016
(320) 09.03.2016
(442) 11.05.2016
(151) 17.08.2016
(730) **PENAM, a.s.**, Cejl 504/38, Brno střed, Zábřovice, 60200, CZ
(210) O-529535

(111) **354997**
(220) 09.03.2016
(320) 09.03.2016
(442) 11.05.2016
(151) 17.08.2016
(730) **PENAM, a.s.**, Cejl 504/38, Brno střed, Zábřovice, 60200, CZ
(210) O-529536

(111) **354998**
(220) 09.03.2016
(320) 09.03.2016
(442) 11.05.2016
(151) 17.08.2016
(730) **PENAM, a.s.**, Cejl 504/38, Brno střed, Zábřovice, 60200, CZ
(210) O-529537

(111) **354999**
(220) 09.03.2016
(320) 09.03.2016
(442) 11.05.2016
(151) 17.08.2016
(730) **PENAM, a.s.**, Cejl 504/38, Brno střed, Zábřovice, 60200, CZ
(210) O-529538

(111) **355000**
(220) 09.03.2016
(320) 09.03.2016
(442) 11.05.2016
(151) 17.08.2016
(730) **Salutem Pharma s.r.o.**, Nádražní 1088, Frýdek-Místek, 73801, CZ
(210) O-529540

(111) **355001**
(220) 09.03.2016
(320) 09.03.2016
(442) 11.05.2016
(151) 17.08.2016
(730) **ENJOY PRODUCTION s.r.o.**, Kaprova 42/14, Praha 1, 11000, CZ
(210) O-529552
(590) Barevná

(111) **355002**
(220) 10.03.2016
(320) 10.03.2016
(442) 11.05.2016
(151) 17.08.2016
(730) **Deutsche Telekom AG**, Friedrich-Ebert-Allee 140, 53113 Bonn, DE
(210) O-529574

(111) **355003**
(220) 11.03.2016
(320) 11.03.2016
(442) 11.05.2016
(151) 17.08.2016
(730) **BENEKOVterm s.r.o.**, Masarykova 402, Horní Benešov, 79312, CZ
(210) O-529608

(111) **355004**
(220) 11.03.2016
(320) 11.03.2016
(442) 11.05.2016
(151) 17.08.2016
(730) **Hanč Milan Bc.**, Vraňany 27, Vraňany, 27707, CZ
(210) O-529611
(590) Barevná

(111) **355005**
(220) 11.03.2016
(320) 11.03.2016
(442) 11.05.2016
(151) 17.08.2016
(730) **Krakonošovy dobroty s.r.o.**, Roztoky u Jilemnice 156, Roztoky u Jilemnice, 51231, CZ
(210) O-529619

(111) **355006**
(220) 11.03.2016
(320) 11.03.2016
(442) 11.05.2016
(151) 17.08.2016
(730) **Kinetic Events, s.r.o.**, Levá 29/3, Praha 4 - Podolí, 14700, CZ
(210) O-529620

(111) **355007**
(220) 15.03.2016
(320) 15.03.2016
(442) 11.05.2016
(151) 17.08.2016
(730) **CVR interiéry s.r.o.**, Zemědělská 89/17, Brno, 61300, CZ
(210) O-529670
(590) Barevná

(111) **355008**
(220) 15.03.2016
(320) 15.03.2016
(442) 11.05.2016
(151) 17.08.2016
(730) **Vaněk Jiří**, Vachova 43/5, Brno, 60200, CZ

(210) O-529683
(590) Barevná

(111) **355009**
(220) 15.03.2016
(320) 15.03.2016
(442) 11.05.2016
(151) 17.08.2016
(730) **City Realex, a.s.**, Tenisová 954/16, Praha 10 - Hostivař, 10200, CZ
(210) O-529686

(111) **355010**
(220) 15.03.2016
(320) 15.03.2016
(442) 11.05.2016
(151) 17.08.2016
(730) **HOMER media, a.s.**, Boettingerova 2902/26, Plzeň, 30100, CZ
(210) O-529688
(590) Barevná

(111) **355011**
(220) 15.03.2016
(320) 15.03.2016
(442) 11.05.2016
(151) 17.08.2016
(730) **Mepha Schweiz AG**, Kirschgartenstrasse 14, P.O. CH-4010, Basel 4051, CH
(210) O-529692
(590) Barevná

(111) **355012**
(220) 15.03.2016
(320) 15.03.2016
(442) 11.05.2016
(151) 17.08.2016
(730) **Mepha Schweiz AG**, Kirschgartenstrasse 14, P.O. CH-4010, Basel 4051, CH
(210) O-529693
(590) Barevná

(111) **355013**
(220) 15.03.2016
(320) 15.03.2016
(442) 11.05.2016
(151) 17.08.2016
(730) **Mepha Schweiz AG**, Kirschgartenstrasse 14, P.O. CH-4010, Basel 4051, CH
(210) O-529695

(111) **355014**
(220) 16.03.2016
(320) 16.03.2016
(442) 11.05.2016
(151) 17.08.2016
(730) **BEST OSTRAVA s.r.o.**, Nádražní 3223/138d, Ostrava - Moravská Ostrava, 70200, CZ
(210) O-529701

(111) **355015**
(220) 16.03.2016
(320) 16.03.2016
(442) 11.05.2016
(151) 17.08.2016
(730) **Szarzec Kamil**, Ropice 271, Ropice, 73961, CZ
(210) O-529705

(111) **355016**
(220) 16.03.2016
(320) 16.03.2016
(442) 11.05.2016
(151) 17.08.2016
(730) **Kopecký Ladislav Ing.**, Neklanova 11, Praha 2, 12000, CZ
(210) O-529711

(111) **355017**
(220) 17.03.2016
(320) 17.03.2016
(442) 11.05.2016
(151) 17.08.2016
(730) **Neuman Tomáš**, Boženy Němcové 327, Chlumčany, 33442, CZ
(210) O-529733

(111) **355018**
(220) 17.03.2016
(320) 17.03.2016
(442) 11.05.2016
(151) 17.08.2016
(730) **Mgr. Kateřina Konrádová**, Hradiště na Písku 83, Staré Hradiště, 53352, CZ
(210) O-529741
(590) Barevná

(111) **355019**
(220) 17.03.2016
(320) 17.03.2016
(442) 11.05.2016
(151) 17.08.2016
(730) **RADE s.r.o.**, Kamenné 268, Mníšek pod Brdy, 25210, CZ
(210) O-529767
(590) Barevná

(111) **355020**
(220) 18.03.2016
(320) 18.03.2016
(442) 11.05.2016
(151) 17.08.2016
(730) **Havelka Emil**, Tunelářů 295, Praha 5, 15600, CZ
(210) O-529775

(111) **355021**
(220) 18.03.2016
(320) 18.03.2016
(442) 11.05.2016
(151) 17.08.2016
(730) **UPS Technology, spol. s r. o.**, Za školou 648/3, Brno, 61700, CZ
(210) O-529807

(111) **355022**
(220) 18.03.2016
(320) 18.03.2016
(442) 11.05.2016
(151) 17.08.2016
(730) **EXTRIFIT, s.r.o.**, Dolní Újezd 672, Dolní Újezd, 56961, CZ
(210) O-529814

(111) **355023**
(220) 18.03.2016
(320) 18.03.2016
(442) 11.05.2016
(151) 17.08.2016
(730) **RK KLIKA s.r.o.**, Sladkovského 2727/51, Plzeň, 32600, CZ
(210) O-529815
(590) Barevná

(111) 355024 (220) 21.03.2016 (320) 21.03.2016 (442) 11.05.2016 (151) 17.08.2016 (730) GRAFTA CONSULTING s.r.o. , Staré Oldřichovice, Oldřichovice 108, Ústí nad Orlicí, 56201, CZ (210) O-529828	(210) O-529944
(111) 355025 (220) 21.03.2016 (320) 21.03.2016 (442) 11.05.2016 (151) 17.08.2016 (730) Janoušek Martin , Na Lánech 347/12, Haviřov, Bludovice, 73601, CZ (210) O-529832	(111) 355032 (220) 24.03.2016 (320) 24.03.2016 (442) 11.05.2016 (151) 17.08.2016 (730) LEPŠÍ-ZNÁMKY, s.r.o. , K Hradišťátku 777, Dolní Břežany, 25241, CZ (210) O-529956 (590) Barevná
(111) 355026 (220) 21.03.2016 (320) 21.03.2016 (442) 11.05.2016 (151) 17.08.2016 (730) BELIX s.r.o. , Třebohostická 3363/6, Praha 10, 10000, CZ (210) O-529833	(111) 355033 (220) 24.03.2016 (320) 24.03.2016 (442) 11.05.2016 (151) 17.08.2016 (730) Česká společnost pro jakost, z.s. , Novotného lávka 200/5, Praha 1 - Staré Město, 11000, CZ (210) O-529958
(111) 355027 (220) 21.03.2016 (320) 21.03.2016 (442) 11.05.2016 (151) 17.08.2016 (730) SAZKA a.s. , K Žižkovu 851, Praha 9, 19093, CZ (210) O-529846 (590) Barevná	(111) 355034 (220) 25.03.2016 (320) 25.03.2016 (442) 11.05.2016 (151) 17.08.2016 (730) Šikula-Stěhováč, s.r.o. , Neveklovská 523/2, Praha, 14000, CZ (210) O-529976 (590) Barevná
(111) 355028 (220) 21.03.2016 (320) 21.03.2016 (442) 11.05.2016 (151) 17.08.2016 (730) J.A.D. FOOD s.r.o. , Uničovská 1324/21, Litovel, 78401, CZ (210) O-529853	(111) 355035 (220) 30.03.2016 (320) 30.03.2016 (442) 11.05.2016 (151) 17.08.2016 (730) CZECH NEWS CENTER a.s. , Komunardů 1584/42, Praha 7, 17000, CZ (210) O-530039 (590) Barevná
(111) 355029 (220) 21.03.2016 (320) 21.03.2016 (442) 11.05.2016 (151) 17.08.2016 (730) ideasfirst, s.r.o. , Partyzánská 322, Jaroměř, Jakubské předměstí, 55101, CZ (210) O-529865	(111) 355036 (220) 30.03.2016 (320) 30.03.2016 (442) 11.05.2016 (151) 17.08.2016 (730) CZECH NEWS CENTER a.s. , Komunardů 1584/42, Praha 7, 17000, CZ (210) O-530040
(111) 355030 (220) 23.03.2016 (320) 23.03.2016 (442) 11.05.2016 (151) 17.08.2016 (730) INSTRUKT s.r.o. , Vitry 2156, Kladno - Kročehlavy, 27201, CZ (210) O-529930	(111) 355037 (220) 31.03.2016 (320) 31.03.2016 (442) 11.05.2016 (151) 17.08.2016 (730) Pelikán Michal MDDr. , Nedvězská 2223/29, Praha 10, 10000, CZ (210) O-530067 (590) Barevná
(111) 355031 (220) 23.03.2016 (320) 23.03.2016 (442) 11.05.2016 (151) 17.08.2016 (730) Pisáříková Kamila , Škrétova 8, Praha 2, 12000, CZ	(111) 355038 (220) 31.03.2016 (320) 31.03.2016 (442) 11.05.2016 (151) 17.08.2016 (730) SKLÁRNA ELIAS PALME, s.r.o. , Pařížská 67/11, Praha 1, 11000, CZ (210) O-530081
	(111) 355039 (220) 31.03.2016 (320) 31.03.2016

(442) 11.05.2016
(151) 17.08.2016
(730) **Katchem spol. s r. o.**, Elišky Krásnohorské 123/6, Praha 1, 11000, CZ
(210) O-530083
(590) Barevná

(111) **355040**
(220) 01.04.2016
(320) 10.11.2015
(442) 11.05.2016
(151) 17.08.2016
(730) **Jelínek Erik**, Strakonická 1165/15, Praha 5 Smíchov, 15000, CZ
Krejčí Zuzana, Na Hřebečkách 4a, Praha 5, 15000, CZ
(210) O-530105

(111) **355041**
(220) 01.04.2016
(320) 01.04.2016
(442) 11.05.2016
(151) 17.08.2016
(730) **Jelínek Erik**, Strakonická 1165/15, Praha 5 Smíchov, 15000, CZ
Krejčí Zuzana, Na Hřebečkách 4a, Praha 5, 15000, CZ
(210) O-530106

(111) **355042**
(220) 01.04.2016
(320) 01.04.2016
(442) 11.05.2016
(151) 17.08.2016
(730) **AGEL a.s.**, Jungmannova 28/17, Praha 1, 11000, CZ
(210) O-530112
(590) Barevná

(111) **355043**
(220) 01.04.2016
(320) 01.04.2016
(442) 11.05.2016
(151) 17.08.2016
(730) **AGEL a.s.**, Jungmannova 28/17, Praha 1, 11000, CZ
(210) O-530113
(590) Barevná

(111) **355044**
(220) 01.04.2016
(320) 01.04.2016
(442) 11.05.2016
(151) 17.08.2016
(730) **AGEL a.s.**, Jungmannova 28/17, Praha 1, 11000, CZ
(210) O-530114

(111) **355045**
(220) 01.04.2016
(320) 01.04.2016
(442) 11.05.2016
(151) 17.08.2016
(730) **AGEL a.s.**, Jungmannova 28/17, Praha 1, 11000, CZ
(210) O-530115

(111) **355046**
(220) 01.04.2016
(320) 01.04.2016
(442) 11.05.2016
(151) 17.08.2016
(730) **Vysoká škola báňská - Technická univerzita Ostrava, Centrum ENET**, 17. listopadu 15/2172, Ostrava-Poruba, 70833, CZ
(210) O-530122
(590) Barevná

(111) **355047**
(220) 01.04.2016
(320) 01.04.2016
(442) 11.05.2016
(151) 17.08.2016
(730) **CleverMaps, s.r.o.**, Strakonická 1199/2d, Praha 5 - Hlubočepy, 15000, CZ
(210) O-530124
(590) Barevná

(111) **355048**
(220) 01.04.2016
(320) 01.04.2016
(442) 11.05.2016
(151) 17.08.2016
(730) **Harald Heinz Helmut Hoke**, Srní 14, Srní, 34192, CZ
(210) O-530131

(111) **355049**
(220) 01.04.2016
(320) 01.04.2016
(442) 11.05.2016
(151) 17.08.2016
(730) **Jurkovič Marek**, Holikova 469, Jílové u Prahy, 25401, CZ
(210) O-530154

(111) **355050**
(220) 04.04.2016
(320) 04.04.2016
(442) 11.05.2016
(151) 17.08.2016
(730) **CWP výživové poradenství s.r.o.**, Průmyslová 479, Jeneč, 25261, CZ
(210) O-530165

(111) **355051**
(220) 04.04.2016
(320) 04.04.2016
(442) 11.05.2016
(151) 17.08.2016
(730) **Vaše DEDRA, s.r.o.**, Podhradní 69, Česká Skalice, 55203, CZ
(210) O-530168

(111) **355052**
(220) 04.04.2016
(320) 04.04.2016
(442) 11.05.2016
(151) 17.08.2016
(730) **Nadační fond Comedy in Prague**, Olivova 2096/4, Praha 1 - Nové Město, 11000, CZ
(210) O-530173

(111) **355053**
(220) 04.04.2016
(320) 04.04.2016
(442) 11.05.2016
(151) 17.08.2016
(730) **Mareš Vladimír Ing.**, Kolová 1420/9, Praha 5, 15300, CZ
(210) O-530174

(111) **355054**
(220) 04.04.2016
(320) 04.04.2016
(442) 11.05.2016
(151) 17.08.2016
(730) **VŠEOBECNÁ ZDRAVOTNÍ POJIŠŤOVNA ČESKÉ REPUBLIKY**, Orlická 2020/4, Praha 3 - Vinohrady, 13000, CZ

(210) O-530175
(590) Barevná

(111) **355055**
(220) 04.04.2016
(320) 04.04.2016
(442) 11.05.2016
(151) 17.08.2016
(730) **CZ Pharma s.r.o.**, náměstí Smiřických 42, Kostelec nad Černými Lesy, 28163, CZ
(210) O-530185
(590) Barevná

(111) **355056**
(220) 05.04.2016
(320) 05.04.2016
(442) 11.05.2016
(151) 17.08.2016
(730) **Formánková Lucie**, Za Sokolovnou 359, Telnice, 66459, CZ
(210) O-530187
(590) Barevná

(111) **355057**
(220) 05.04.2016
(320) 05.04.2016
(442) 11.05.2016
(151) 17.08.2016
(730) **Age Management z.s.**, Orlí 542/27, Brno, 60200, CZ
(210) O-530205
(590) Barevná

(111) **355058**
(220) 05.04.2016
(320) 05.04.2016
(442) 11.05.2016
(151) 17.08.2016
(730) **Soare sekt a.s.**, Vídeňská 101/119, Brno, Dolní Heršpice, 61900, CZ
(210) O-530207

(111) **355059**
(220) 05.04.2016
(320) 05.04.2016
(442) 11.05.2016
(151) 17.08.2016
(730) **Bui Van Dung**, Prachatická 47, Volary, 38451, CZ
(210) O-530219

(111) **355060**
(220) 05.04.2016
(320) 05.04.2016
(442) 11.05.2016
(151) 17.08.2016
(730) **Kvalita - družstvo služeb**, Dvořákova 383/17, České Budějovice, 37001, CZ
(210) O-530227
(590) Barevná

(111) **355061**
(220) 05.04.2016
(320) 05.04.2016
(442) 11.05.2016
(151) 17.08.2016
(730) **Kvalita - družstvo služeb**, Dvořákova 383/17, České Budějovice, 37001, CZ
(210) O-530228
(590) Barevná

(111) **355062**
(220) 05.04.2016
(320) 05.04.2016
(442) 11.05.2016
(151) 17.08.2016
(730) **Kvalita - družstvo služeb**, Dvořákova 383/17, České Budějovice, 37001, CZ
(210) O-530229
(590) Barevná

(111) **355063**
(220) 05.04.2016
(320) 05.04.2016
(442) 11.05.2016
(151) 17.08.2016
(730) **Kvalita - družstvo služeb**, Dvořákova 383/17, České Budějovice, 37001, CZ
(210) O-530230
(590) Barevná

(111) **355064**
(220) 07.04.2016
(320) 07.04.2016
(442) 11.05.2016
(151) 17.08.2016
(730) **Československá obchodní banka, a. s.**, Radlická 333/150, Praha 5, 15057, CZ
(210) O-530282

(111) **355065**
(220) 11.04.2016
(320) 11.04.2016
(442) 11.05.2016
(151) 17.08.2016
(730) **Hotel Černý slon, s.r.o.**, Týnská 629/1, Praha 1, 11000, CZ
(210) O-530334
(590) Barevná

(111) **355066**
(220) 15.04.2016
(320) 15.04.2016
(442) 11.05.2016
(151) 17.08.2016
(730) **PROGAST, spol. s r.o.**, Janáčkova 888/4, Hustopeče, 69301, CZ
(210) O-530444

Přehled zápisů ochranných známek se změnou ve vztahu ke zveřejněným přihláškám

Kapitola obsahuje údaje o ochranných známkách zapsaných na základě ustanovení § 28 odst. 1 zákona č. 441/2003 Sb., u kterých došlo ke změně údajů oproti zveřejněné přihlášce ochranné známky.

Číselný přehled (111)		
354882	354885	354887

Zápisy ochranných známek se změnou ve vztahu ke zveřejněným přihláškám

(111) **354882**
(220) 07.11.2013
(320) 07.11.2013
(442) 02.07.2014
(151) 17.08.2016
(540)



(730) **City Realex, a.s.**, Tenisová 954/16, Praha 10, 10200, CZ
(740) PROPATENT, Ing. Vlasta Sedláčková, Pod Pekařkou 1, Praha 4, 14700
(510) (3) kosmetika; (5) potravinové doplňky na živočišné i rostlinné bázi; (25) prádlo, oděvy, klobouky; (28) hry, hračky, sportovní nářadí; (30) cukrovinky; (35) pomoc při obchodních činnostech, zprostředkování obchodní činnosti pro výrobky ve výše uvedených třídách; (39) zasilatelská služba; (41) vydavatelská služba.
(511) 3, 5, 25, 28, 30, 35, 39, 41
(210) O-508968

(111) **354885**
(220) 08.07.2014
(320) 08.07.2014
(442) 26.11.2014
(151) 17.08.2016
(540)



(730) **Mikov s.r.o.**, 741, Mikulášovice, 40779, CZ
(740) JUDr. Dušan Dvořák, advokát, Hlinky 505/118, Brno, 60300
(510) (7) strojní nůžky, hydraulické a pneumatické stroje, mechanické ruční nástroje a nářadí, zemědělské stroje a nástroje, licí formy (části strojů); (8)

nožičské výrobky všeho druhu v rámci této třídy, nůžky, sekery, brousky a brusy, ruční nářadí a nástroje.

(511) 7, 8
(210) O-514862

(111) **354887**
(220) 11.11.2014
(320) 11.11.2014
(442) 04.02.2015
(151) 17.08.2016
(540)



(730) **Nedoma Tomáš**, Oslavice 189, Velké Meziříčí, 59401, CZ
(740) Mgr. Jakub Nedoma, Oslavice 189, Velké Meziříčí, 59401
(510) (25) trenky, dresy, sportovní bundy, sportovní tílka, rukavice, ponožky, podkolenky, oblečení, legíny, chrániče uší, kalhoty, sportovní podprsenky, čepice, čelenky, bundy sportovní s kapucí, kompresní podkolenky, kompresní návleky, kompresní ponožky, kompresní tílko, kompresní triko, triko, tílko, kalhotky, kompresní kalhoty, funkční triko, funkční tílko, funkční kalhoty, mikiny, návleky na ruce; (28) chrániče kolen - nákoleníky (sportovní potřeby), chrániče na holeně (sportovní zboží).
(590) Barevná
(511) 25, 28
(210) O-517233

Ochranné známky zrušené a prohlášené za neplatné

Tato kapitola obsahuje údaje o rozhodnutích o zrušení ochranné známky na základě ustanovení § 31 zákona č. 441/2003 Sb. nebo o prohlášení ochranné známky za neplatnou na základě ustanovení § 32 zákona č. 441/2003 Sb. Existuje-li důvod zrušení/prohlášení ochranné známky za neplatnou pouze ve vztahu k některým z výrobků nebo služeb, Úřad ochrannou známku zruší/prohlásí za neplatnou pouze pro tyto výrobky nebo služby. Údaje o výsledku rozhodnutí (zrušení ochranné známky, částečné zrušení ochranné známky, prohlášení ochranné známky za neplatnou, prohlášení ochranné známky za částečně neplatnou) jsou uvedeny za datem právní moci rozhodnutí s názvem "Datum právní moci rozhodnutí/výsledek rozhodnutí".

(111) 218201

(540)

DELVITA PLUS

12.08.2016 / NABYTÍ P.M. - ZRUŠENÍ OZ

Obnovy zápisu ochranných známek

(111) **91528**
(220) 07.10.1926
(151) 07.10.1926
(540)

CALCILOSA

(730) **Zentiva, a.s.**, Einsteinova 24, Bratislava, 85101, SK
(740) Rott, Růžička & Guttman Patentové, známkové a advokátní kanceláře, Ing. Ludmila Kavínková, Vinohradská 37, Praha 2, 12000
(510) Léčivé a lékárnické prostředky a preparáty, drogy, chemické výrobky pro lékárnické, hygienické, průmyslové, vědecké, fotografické, zemědělské a lesnické účely, desinfekční prostředky, dietetické a výživné preparáty.
(511) 1, 5
(210) O-1107

(111) **91732**
(220) 06.11.1926
(151) 09.11.1926
(540)

SUPASTHMAN

(730) **Zentiva, k.s.**, U Kabelovny 130, Praha 10, Dolní Měcholupy, 10237, CZ
(740) ČERVENKA, KLEINTOVÁ, TURKOVÁ Patentová, známková a právní kancelář, Ing. Eva Kleintová, Budečská 6, Praha 2, 12000
(510) (1) lučební přípravky; (3) kosmetické přípravky; (5) lékárenské a dietetické přípravky.
(511) 1, 3, 5
(210) O-8253

(111) **92357**
(220) 13.11.1946
(151) 13.11.1946
(540)

MENZYLAN

(730) **Zentiva, k.s.**, U kabelovny 130, Praha 10, Dolní Měcholupy, 10237, CZ
(740) ČERVENKA, KLEINTOVÁ, TURKOVÁ Patentová, známková a právní kancelář, Ing. Eva Kleintová, Budečská 6, Praha 2, 12000
(510) (5) lékárnické přípravky.
(511) 5
(210) O-8258

(111) **92765**
(220) 21.12.1926
(151) 21.12.1926
(540)

VERALGIN

(730) **Zentiva, k.s.**, U Kabelovny 130, Praha 10, Dolní Měcholupy, 10237, CZ
(740) ČERVENKA, KLEINTOVÁ, TURKOVÁ Patentová, známková a právní kancelář, Ing. Eva Kleintová, Budečská 6, Praha 2, 12000
(510) (1) lučební výrobky pro průmyslové, vědecké, fotografické, zemědělské a lesnické účely; (5) léčiva a lékárnické prostředky a preparáty, drogy, lučební výrobky pro lékařské a hygienické účely, desinfekční prostředky, dietetické a výživné přípravky.
(511) 1, 5
(210) O-1249

(111) **92766**
(220) 21.12.1926
(151) 21.12.1926
(540)

DORMIRAL

(730) **Zentiva, k.s.**, U Kabelovny 130, Praha 10, Dolní Měcholupy, 10237, CZ
(740) ČERVENKA, KLEINTOVÁ, TURKOVÁ Patentová, známková a právní kancelář, Ing. Eva Kleintová, Budečská 6, Praha 2, 12000
(510) (1) lučební výrobky pro průmyslové, vědecké, fotografické, zemědělské a lesnické účely; (5) léčivé a lékárnické prostředky a preparáty, drogy, lučební výrobky pro lékařské a hygienické účely, desinfekční prostředky, dietetické a výživné přípravky.
(511) 1, 5
(210) O-1147

(111) **152780**
(220) 18.09.1956
(151) 17.10.1956
(540)

ZENIT

(730) **Zenit, spol. s r.o.**, Pražská 162, Čáslav, 28601, CZ
(740) Advokátní kancelář, JUDr. Marcela Kislingerová, Sladkovského 767, Pardubice, 53002
(510) Umělé jedlé tuky, mýdla, parfumerie, čistící a kosmetické výrobky všeho druhu (priorita od 23.6.1994).
(511) 3, 29
(210) O-8035

(111) **157064**
(220) 11.11.1966
(151) 14.11.1966
(540)

TATRAN

(730) **TATRA TRUCKS a.s.**, Areál Tatro 1450/1, Kopřivnice, 74221, CZ
(510) Vozidla všeho druhu pro dopravu pozemní, vodní a vzdušnou, motorová vozidla všeho druhu včetně jednostopých, jejich součástí, chassis, karoserie, motory a jejich součástí, železniční vozy, přívěsné vozy jejich díly a součásti, motorové vozy, autobusy, trolejbusy a jejich součásti.
(511) 7, 12
(210) O-38933

(111) **157188**
(220) 22.12.1966
(151) 27.01.1967
(540)

AKNEPUR

(730) **Zentiva, k.s.**, U Kabelovny 130, Praha 10, Dolní Měcholupy, 10237, CZ
(740) ČERVENKA, KLEINTOVÁ, TURKOVÁ Patentová, známková a advokátní kancelář, Ing. Eva Kleintová, Budečská 6, Praha 2, 12000
(510) Léčiva, drogy, farmaceutické přípravky humánní a veterinární, organopreparáty, očkovací látky, séra a výrobky z krve, chemické výrobky pro lékařství, hygienu, farmacie a vědu, přípravky baktericidní, fungicidní, desinfekční přípravky, přípravky proti nákaze, přípravky pro konservování, prostředky k hubení škůdců a ničení rostlin, čistící prostředky, léčebná mýdla, přípravky silící a dietetické, přípravky pro ošetřování zubů a dutiny ústní, obvazový a šicí materiál pro chirurgii, diagnostika, jedy.
(511) 1, 3, 5, 10, 32
(210) O-39424

(111) **157205**
(220) 20.12.1966
(151) 02.02.1967
(540)

ANECOTAN

(730) **Zentiva, k.s.**, U Kabelovny 130, Praha 10, Dolní Měcholupy, 10237, CZ
(740) ČERVENKA, KLEINTOVÁ, TURKOVÁ Patentová, známková a právní kancelář, Ing. Eva Kleintová, Budečská 6, Praha 2, 12000
(510) Léčiva, drogy, farmaceutické přípravky humánní a veterinární, organopreparáty, očkovací látky, séra a výrobky z krve, chemické výrobky pro lékařství, hygienu, farmacie a vědu, přípravky baktericidní, fungicidní, desinfekční přípravky, přípravky proti nákaze, přípravky pro konservování, prostředky k hubení škůdců a ničení rostlin, čistící prostředky, léčebná mýdla, přípravky silící a dietetické, přípravky pro ošetřování zubů a dutiny ústní, zubní výplně, náplasti, obvazový a šicí materiál pro chirurgii, diagnostika, jedy.
(511) 1, 3, 5, 10, 32
(210) O-39418

(111) **157247**
(220) 12.07.1966
(151) 22.03.1967
(540)

(730) **Vanity Fair, Inc., a corporation of Delaware**, One Fruit of the Loom Drive, Bowling Green, KY, US
(740) PATENTSERVIS Praha a.s., Na Podkovce 281/10, Praha 4, 14700
(510) (25) podprsenky, podvazkové pasy, pasy.
(511) 25
(210) O-37878

(111) **163198**
(220) 21.12.1976
(151) 15.03.1977
(540)

CORNUSAN

(730) **Zentiva, a.s.**, Einsteinova 24, Bratislava, 85101, SK
(740) Rott, Růžička & Guttman Patentové, známkové a advokátní kanceláře, Ing. Ludmila Kavínková, Vinohradská 37, Praha 2, 12000
(510) (1) výrobky lučební pro zdravotnický průmysl, umělé a syntetické pryskyřice, lučebniny na konzervování potravin; (5) výrobky farmaceutické, veterinářské a zdravotnické, léčiva pro lidi a zvířata, medikované krmné přípravky, vitaminové a léčebné přísady do krmiv, výrobky dietetické pro děti a nemocné, náplasti, materiál na obvazy, hmoty na plombování zubů a na otisky zubů, desinfekční prostředky, prostředky na ničení plevelů a škodlivých zvířat, medicínální nápoje, sirupy k farmaceutickým účelům; (31) chemické přísady do krmiv, krmné směsi, medikované krmné přípravky.
(511) 1, 5, 31
(210) O-49734

(111) **163360**
(220) 24.09.1976
(151) 06.10.1977
(540)

BAUER

(730) **Bauer Hockey Corp.**, 60 rue Jean-Paul-Cayer, Blainville, Quebec, CA
(740) PATENTSERVIS Praha a.s., Na Podkovce 281/10, Praha 4, 14700
(510) Bruslařská výstroj, rychlobrusle, hokejové brusle, krasobruslařské brusle, brusle pro rekreaci, brusličky, kolečkové brusle a jejich části, bruslařské vybavení, zejména chrániče bruslí a bezpečnostní špičky, kotníkové podpěry na zpevnění nohy, hokejové puky, brašny na nošení bruslí, tělesné chrániče.
(511) 18, 25, 28
(210) O-49565

(111) **202440**
(220) 23.08.1996
(151) 29.07.1997
(540)

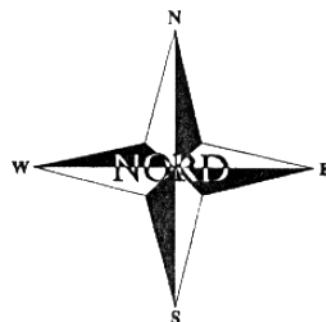

(730) **Ing. Jiří Tetzeli**, U svépomoci 9, Plzeň, 30100, CZ
(740) Langrova, s.r.o., Skrétova 48/1011, Plzeň, 30100
(510) (25) ponožky; (35) zprostředkovatelská, poradenská a konzultační činnost v oboru ekonomiky obchodu; (36) finanční služby, správa nemovitostí.
(511) 25, 35, 36
(210) O-114138

(111) **203266**
(220) 24.09.1996
(151) 26.08.1997
(540)



(730) **ALIMPEX FOOD a.s.**, Českobrodská 1174, Praha 9 - Kyje, 19800, CZ
(740) FISCHER & PARTNER Intellectual Property s.r.o., Na Hrobci 294/5, Praha 2, 12000
(510) (29) tvaroh vyráběný v Bystřici pod Hostýnem.
(511) 29
(210) O-115133

(111) **205170**
(220) 13.12.1996
(151) 31.10.1997
(540)

HP-UX

(730) **HP Hewlett Packard Group LLC**, 11445 Compaq Center Drive West, Houston, TX, US
(740) Společná advokátní kancelář Vsetečka Zelený Švorčík Kalenský a partneři, JUDr. Pavel Zelený, advokát, Hálkova 2, Praha 2, 12000
(510) (9) počítačový software pro počítačové, medicínské, analytické, testovací a měřicí operační systémy; (16) instruktážní manuály pro software.
(511) 9, 16
(210) O-117934

(111) **205843**
(220) 23.09.1996
(151) 24.11.1997
(540)



(730) **RADIO RELAX s.r.o.**, Cyrila Boudy 8, Kladno, 27201, CZ
(740) JUDr. Aleš Zábrš, advokát, Na Beránce 2, Praha 6, 16000
(510) (35) inzertní a reklamní činnost a poskytování pomoci při provozu obchodu; (38) radiové vysílání, radiové programy.
(511) 35, 38
(210) O-115108

(111) **205844**
(220) 23.09.1996
(151) 24.11.1997
(540)



(730) **RADIO RELAX s.r.o.**, Cyrila Boudy 8, Kladno, 27201, CZ
(740) JUDr. Aleš Zábrš, advokát, Na Beránce 2, Praha 6, 16000
(510) (35) inzertní a reklamní činnost a poskytování pomoci při provozu obchodu; (38) radiové vysílání, radiové programy.
(511) 35, 38
(210) O-115109

(111) **206445**
(220) 05.09.1996
(151) 30.12.1997
(540)



(730) **VELCAR s. r. o.**, Boleslavská třída 287, Nymburk, 28802, CZ
(510) (12) textilní a gumové autorohože, autopotahy, sněhové řetězy.
(511) 12
(210) O-114541

(111) **206460**
(220) 16.09.1996
(151) 30.12.1997
(540)

POLYDEK

(730) **DEK a.s.**, Tiskařská 10/257, Praha 10, 10800, CZ
(510) (17) polystyren-tepelná izolace s výjimkou izolačních materiálů pro systémy a zařízení pro vytápění, větrání a úpravu vzduchu; (19) polystyren s povrchovou úpravou asfaltovým nebo jiným pásem.
(511) 17, 19
(210) O-114904

(111) **206733**
(220) 13.08.1996
(151) 26.01.1998
(540)



(730) **MINISTERSTVO VNITRA**, Nad štolou 936/3, Praha 7 Holešovice, 17000, CZ
(740) INPARTNERS GROUP, Ing. Dušan Kendereški, Koliště 1965/13a, Brno, 60200
(510) (9) radiostanice; (38) radiokomunikační systém.
(511) 9, 38
(210) O-101332

(111) **207061**
(220) 16.09.1996
(151) 28.01.1998
(540)

ROOFTEK

(730) **DEK a.s.**, Tiskařská 10/257, Praha 10, 10800, CZ
(510) (17) izolační materiál; (19) asfaltový izolační materiál.
(511) 17, 19
(210) O-114903

(111) **209481**
(220) 12.06.1996
(151) 27.05.1998
(540)

ARABESKY POLOMÁČENÉ

(730) **Pečivárne Lipt. Hrádok, s.r.o.**, Liptovská Porúbka 347, Liptovský Hrádok, 3301, SK
(740) Macek and Partners, Mgr. Jiří Macek, Sázavská 16, Praha 2 - Vinohrady, 12000
(510) (30) cukrovinky, sušenky, tyčinky, oplatky, korpusy na dorty, trvanlivé a polotrvanlivé pečivo, čokoláda.
(511) 30
(210) O-112083

(111) **209482**
(220) 12.06.1996
(151) 27.05.1998
(540)

VĚNEČKY POLOMÁČENÉ

(730) **Pečivárne Lipt. Hrádok, s.r.o.**, Liptovská Porúbka 347, Liptovský Hrádok, 3301, SK
(740) Macek and Partners, Mgr. Jiří Macek, Sázavská 16, Praha 2 - Vinohrady, 12000
(510) (30) cukrovinky, sušenky, tyčinky, oplatky, korpusy na dorty, trvanlivé a polotrvanlivé pečivo, čokoláda.
(511) 30
(210) O-112085

(111) **209637**
(220) 21.10.1996
(151) 27.05.1998
(540)



(730) **ALIMPEX FOOD a.s.**, Českokobrodská 1174, Praha 9 - Kyje, 19800, CZ
(740) **FISCHER & PARTNER Intellectual Property s.r.o.**, Na Hrobcí 294/5, Praha 2, 12000
(510) (29) mléko a jiné mléčné výrobky včetně mražených, mléčné nápoje; (30) mražené výrobky, zejména mléčné.
(511) 29, 30
(210) O-115922

(111) **209854**
(220) 17.01.1997
(151) 27.05.1998
(540)

SPANJAARD

(730) **SPANJAARD GROUP LIMITED**, 748 to 750 Fifth Street, Wynberg, Sandton, Gauteng, ZA
(740) **PATENTSERVIS Praha a.s.**, Na Podkovce 281/10, Praha 4, 14700
(510) (4) průmyslové oleje a tuky, mazadla, pohonné látky, paliva a osvětlovací prostředky, palivové přísady a přípravky pro usnadnění startování vnitřních spalovacích motorů.
(511) 4
(210) O-118638

(111) **210457**
(220) 30.01.1997
(151) 29.06.1998
(540)

AKTIS

(730) **ABRA Software a.s.**, Jeremiášova 1422/7b, Praha 13, 15500, CZ
(740) **PROPATENT**, Ing. Vlasta Sedláčková, Pod Pekařkou 1, Praha 4, 14700
(510) (9) přístroje a nástroje vědecké, navigační, geodetické, elektrické, fotografické, kinematografické, optické, měřicí, signalizační, automatické přístroje uváděné v činnosti vhozením mince či vložením karty, stroje na záznam, přenos a reprodukci zvuku nebo obrazu, zapisovací pokladny, výpočetní technika, hasicí přístroje, programy a výrobky software; (16) kancelářské potřeby, papírové výrobky zvláště manuály k software, letáky, návody k výrobkům, fotografie, plakáty; (35) činnost organizačních a ekonomických poradců; (37) montáž a opravy výpočetní techniky, kancelářské techniky a elektroniky; (42) poskytování software.
(511) 9, 16, 35, 37, 42
(210) O-119013

(111) **211439**
(220) 07.08.1997
(151) 27.07.1998
(540)



(730) **DESTILA, s.r.o.**, Kaštanová 435/127, Brno, 62000, CZ
(740) **HALAXOVÁ & HALAXOVÁ, TETRAPAT, RNDr. Zdeňka Halaxová**, Dukelská 891/4, Olomouc, 77200
(510) (7) potravinářské stroje; (11) topenářská technika; (42) projektová činnost v uvedených oblastech.
(511) 7, 11, 42
(210) O-124492

(111) **212485**
(220) 19.12.1996
(151) 28.09.1998
(540)

GENTAMET

(730) **Zentiva, k.s.**, U Kabelovny 130, Praha 10, Dolní Měcholupy, 10237, CZ
(740) **ČERVENKA, KLEINTOVÁ, TURKOVÁ Patentová, známková a právní kancelář**, Ing. Eva Kleintová, Budečská 6, Praha 2, 12000
(510) (1) chemické výrobky pro lékařství, hygienu, farmacii a vědu; (3) kosmetické přípravky; (5) přípravky baktericidní a fungicidní, léčiva, drogy, farmaceutické přípravky humánní a veterinární, masti, organopreparáty, sera a výrobky z krve, přípravky sílicí a dietetické, diagnostické přípravky.
(511) 1, 3, 5
(210) O-118141

(111) **212486**
(220) 19.12.1996
(151) 28.09.1998
(540)

DOXYMET

(730) **Zentiva, k.s.**, U Kabelovny 130, Praha 10, Dolní Měcholupy, 10237, CZ
(740) **ČERVENKA, KLEINTOVÁ, TURKOVÁ Patentová, známková a právní kancelář**, Ing. Eva Kleintová, Budečská 6, Praha 2, 12000
(510) (1) chemické výrobky pro lékařství, hygienu, farmacii a vědu; (3) kosmetické přípravky; (5) přípravky baktericidní a fungicidní, léčiva, drogy, farmaceutické přípravky humánní a veterinární, masti, organopreparáty, sera a výrobky z krve, přípravky sílicí a dietetické, diagnostické přípravky.
(511) 1, 3, 5
(210) O-118142

(111) **212759**
(220) 10.06.1997
(151) 28.09.1998
(540)



(730) **AB PACK spol. s r.o.**, Smetanovo nábřeží 327/14, Praha 1 - Staré Město, 11000, CZ
(510) (7) balicí stroje a přístroje, stroje a přístroje pro obalovou techniku; (16) papír, lepenka a výrobky z těchto materiálů; (17) obaly z plastických hmot pro obalovou techniku, plastické hmoty; (40) zpracování materiálů, zejména plastických hmot a papíru.
(511) 7, 16, 17, 40
(210) O-122995

(111) **213944**
(220) 20.05.1997
(151) 23.11.1998
(540)



(730) **Společnost pro strategické řízení, inovace a podnikatelství**, Opletalova 1603/57, Praha 1, 11000, CZ
(510) (35) organizační a ekonomické poradenství, personální poradenství, nábor, výběr a příprava manažerů specialistů, poradenské a expertní činnosti pro rozvoj podnikání, průmyslu a obchodu, zprostředkovatelské služby pro obchodní a průmyslové podniky; (41) výchova řídicích pracovníků, školení manažerů na všech úrovních, vydávání odborných publikací pro manažery, organizování školicích a vzdělávacích programů pro veřejnost i pro organizace; (42) zpracování projektů vzdělávacích kurzů a školicích aktivit, vývoj studijních materiálů a pomůcek, poskytování poradenských služeb, zpracování expertíz pro řízení průmyslových a obchodních podniků, manažerské konzultace, řízení projektů a projektové inženýrství, provádění organizačních a sociálních výzkumů, zakázkové řešení výzkumných a vývojových úkolů, poradenská podpora při tvorbě inovací.
(511) 35, 41, 42
(210) O-122341

(111) **214895**
(220) 06.12.1996
(151) 25.01.1999
(540)

DANELA

(730) **ALIMPEX FOOD, a.s.**, Českobrodská 1174, Praha 9, 19800, CZ
(740) FISCHER & PARTNER Intellectual Property s.r.o., Na Hrobci 294/5, Praha 2, 12000
(510) (29) maso, ryby, drůbež, zvěřina, masové výtažky, konzervované, sušené a vařené ovoce a zelenina, rosoly, zavařeniny, vejce, mléko a jiné

mlékařské výrobky, jedlé oleje a tuky, potraviny v konzervách; (30) káva, čaj, kakao, cukr, rýže, tapioka, ságo, kávové náhražky, mouka a obilní přípravky, chléb, sušenky, suchary, koláče, jemné pečivo, cukrovinky, zmrzlina, med, sirup z melasy, kvasnice, prášky do pečiva, sůl, hořčice, pepř, ocet, chuťové omáčky, koření, led na chlazení; (31) výrobky zemědělské, zahradnické, lesnické a semena neobsažená v jiných třídách, živá zvířata, čerstvé ovoce a zelenina, semena, živé rostliny a přírodní květiny, krmiva pro dobytek, slad.

(511) 29, 30, 31
(210) O-117656

(111) **214896**
(220) 06.12.1996
(151) 25.01.1999
(540)



(730) **ALIMPEX FOOD, a.s.**, Českobrodská 1174, Praha 9, 19800, CZ
(740) FISCHER & PARTNER Intellectual Property s.r.o., Na Hrobci 294/5, Praha 2, 12000
(510) (29) maso, ryby, drůbež, zvěřina, masové výtažky, konzervované, sušené a vařené ovoce a zelenina, rosoly, zavařeniny, vejce, mléko a jiné mlékařské výrobky, jedlé oleje a tuky, potraviny v konzervách; (30) káva, čaj, kakao, cukr, rýže, tapioka, ságo, kávové náhražky, mouka a obilní přípravky, chléb, sušenky, suchary, koláče, jemné pečivo, cukrovinky, zmrzlina, med, sirup z melasy, kvasnice, prášky do pečiva, sůl, hořčice, pepř, ocet, chuťové omáčky, koření, led na chlazení; (31) výrobky zemědělské, zahradnické, lesnické a semena neobsažená v jiných třídách, živá zvířata, čerstvé ovoce a zelenina, semena, živé rostliny a přírodní květiny, krmiva pro dobytek, slad.
(511) 29, 30, 31
(210) O-117659

(111) **215427**
(220) 06.12.1996
(151) 22.02.1999
(540)

TORUS

(730) **ALIMPEX FOOD, a.s.**, Českobrodská 1174, Praha 9, 19800, CZ
(740) FISCHER & PARTNER Intellectual Property s.r.o., Na Hrobci 294/5, Praha 2, 12000
(510) (29) maso, ryby, drůbež, zvěřina, masové výtažky, konzervované, sušené a vařené ovoce a zelenina, rosoly, zavařeniny, vejce, mléko a jiné mlékařské výrobky, jedlé oleje a tuky, potraviny v konzervách; (31) výrobky zemědělské, zahradnické, lesnické a semena neobsažená v jiných třídách, živá zvířata, čerstvé ovoce a zelenina, semena, živé rostliny a přírodní květiny, krmiva pro dobytek, slad.
(511) 29, 31
(210) O-117658

(111) **216250**
(220) 07.08.1997
(151) 29.03.1999
(540)



- (730) **MEDMES, spol. s r.o.**, Československé armády 211, Hranice, 75301, CZ
(740) HALAXOVÁ & HALAXOVÁ, TETRAPAT, RNDr. Zdeňka Halaxová, Dukelská 891/4, Olomouc, 77200
(510) (6) zámečnické výrobky a potřeby, zásobníky a nádrže, zejména tlakové nádrže, související ocelové konstrukce jako provozní a technické plošiny, potrubní nosné konstrukce, vodovodní potrubí; (7) čistírny odpadních vod a jejich komponenty, úpravný vod a jejich komponenty, strojní zařízení čistíren a úpraven vody, čerpací stanice a jejich komponenty, zejména čerpadla všeho druhu zahrnutá ve tř. 7; (9) elektrické, elektronické, hydraulické a pneumatické měřicí a ovládací prvky čistíren a úpraven vody a čerpacích stanic, elektrické vybavení čistíren a úpraven vody a čerpacích stanic, např. rozvaděče nízkého napětí; (11) přístroje pro distribuci vody, armatury pro vodovody; (19) řezivo všeho druhu, zejména prkna, fošny, hranoly a trámy, ostatní dřevěné polotovary, dřevěné stavby a jejich detaily, jako panely, dveřní a okenní zárubně, dřevěné dveře a okenní rámy; (36) obstaravatelská činnost; (37) dodávky a montáže investičních celků, stavební práce a práce s nimi související, jako práce zámečnické, instalatérské, práce izolatérské, oprava a údržba elektrických zařízení dodavatelským způsobem, servisní a opravárenská činnost, inspekční činnost; (41) zaškolení obsluhy zařízení čerpacích stanic, úpraven a čistíren vod; (42) projektová činnost v investiční výstavbě a inženýrských sítí, zejména sítí vodovodních a kanalizačních, inženýrská a projektová činnost v oblasti vodohospodářských staveb, zejména v oblasti čerpacích stanic, úpraven a čistíren vody.
(511) 6, 7, 9, 11, 19, 36, 37, 41, 42
(210) O-124503

(111) **216965**
(220) 25.03.1997
(151) 23.04.1999
(540)

T.O.P. SERVICE

- (730) **VWR International s.r.o.**, Stříbrná Skalice č.p. 442, 28167, CZ
(740) LANGROVA, s.r.o., Skrétova 48, Plzeň, 30100
(510) (37) provádění vodotěsných instalací, služby spojené s ochranou a provozem "čistých prostor" - instalace speciálních dekontaminačních koberec, rohoží a podlahových krytin určených k zabránění kontaminace provozu "čistých prostor" ve všech oborech průmyslu a vědy.
(511) 37
(210) O-120715

(111) **217749**
(220) 06.08.1997
(151) 27.05.1999
(540)



- (730) **GRAPO s.r.o.**, Šlechtitelů 1, Olomouc, 77200, CZ
(740) HALAXOVÁ & HALAXOVÁ, TETRAPAT, RNDr. Zdeňka Halaxová, Dukelská 891/4, Olomouc, 77200
(510) (16) tiskoviny, neperiodické publikace a fotografie; (35) reklamní, propagační a inzertní služby; (42) navrhování a realizace výstavních a veletržních expozic.
(511) 16, 35, 42
(210) O-124466

(111) **283674**
(220) 16.03.2006
(151) 24.08.2006
(540)

TRENZLE

- (730) **O3V Factory, s.r.o.**, Tiskařská 10/257, Praha 10 - Malešice, 10800, CZ
(510) (16) papír, výrobky z papíru, periodické a neperiodické publikace, časopisy, brožury, fotografie, informační produkty na papírových nosičích, letáky, plakáty, data a databáze na papírových nosičích, tištěné manuály, reklamní, propagační a užitkové výrobky z papíru, kupř. pohlednice, dopisní papíry, obálky, přání, kalendáře, samolepky, obtisky, pexesa, vystřihovánky, karty, kartičky, balicí papír, tašky, sešity, skicáky; (18) peněženky, batohy, kabelky, tašky; (25) pracovní, sportovní a neformální oděvy, zejména čepice, pásky, vázanky, šály, kloboučnické zboží, polokošile, šortky, tenké tepláky, trička, manžety (textilní náramky), saka, vesty, rukavice, palečnice, oblečení do deště, kombinézy, ponožky, obuv, oděvy - dámské, pánské, dětské zahrnuté v této třídě včetně oděvních součástí, veškeré pokrývky hlavy, spodní prádlo, sportovní soupravy, konfekce.
(511) 16, 18, 25
(210) O-435579

(111) **284868**
(220) 21.03.2006
(151) 23.10.2006
(540)

FootMed

(730) **Pech Josef MUDr.**, Štefánikova 7, Nový Jičín, 74101, CZ
(740) Ing. Josef Bocek, Dělnická 19/1168, Havířov, 73601
(510) (44) provoz zdravotnického zařízení, rehabilitace, poradenství v oblasti rehabilitace.
(511) 44
(210) O-435702

(111) **287808**
(220) 15.08.2006
(151) 22.02.2007
(540)

DEKBIT

(730) **DEK a.s.**, Tiskařská 10/257, Praha 10, 10800, CZ
(510) (19) průmyslově vyrobený, vyztužený asfaltový pás s hydroizolačními vlastnostmi.
(511) 19
(210) O-440095

(111) **287809**
(220) 15.08.2006
(151) 22.02.2007
(540)

DEKPRIMER

(730) **DEK a.s.**, Tiskařská 10/257, Praha 10, 10800, CZ
(510) (2) penetrační emulze především na beton, kov, omítnuté povrchy a dále na jiné povrchy; (19) nekovové stavební materiály, průmyslově vyrobený asfalt, výrobky z asfaltu, vyztužené a nevyztužené separační, ochranné materiály.
(511) 2, 19
(210) O-440096

(111) **287810**
(220) 15.08.2006
(151) 22.02.2007
(540)

DEKGLASS

(730) **DEK a.s.**, Tiskařská 10/257, Praha 10, 10800, CZ
(510) (19) průmyslově vyrobený, vyztužený asfaltový pás s hydroizolačními vlastnostmi.
(511) 19
(210) O-440097

(111) **287883**
(220) 23.08.2006
(151) 22.02.2007
(540)

Yellow horse

(730) **Koráb Antonín**, Moravská 114, Liberec 20, 46010, CZ
(510) (24) textil a textilní výrobky, spadající do této třídy; (25) oděvy, obuv sportovní.
(511) 24, 25
(210) O-440371

(111) **287989**
(220) 06.09.2006
(151) 22.02.2007
(540)

HAPPY JOB

(730) **FOR JOB PROTECT, s.r.o.**, Žlutava č.p. 301, 76361, CZ
(740) Patentová a známková kancelář, Ing. Jaromír Příkryl, Včelín 1161, Hulín, 76824
(510) (9) oděvy ochranné proti úrazům, oděvy protipožární, oděvy azbestové na ochranu proti ohni, osinkové oděvy, rukavice azbestové, rukavice pracovní pro účely průmyslové, rukavice pro účely průmyslové, rukavice izolované, ochranné prostředky proti chladu, ochranné rukavice gumové a z podobných materiálů, respirátory, svářečské masky a přilby, přístroje k ochraně dýchání, filtry k dýchacím maskám, dýchací masky, záchranné pásy a popruhy, skla do brýlí, čepice a štítky proti oslnění, brýle ochranné a bezpečnostní, přilby ochranné; (10) rukavice gumové chirurgické, rukavice operační, gumové rukavice chirurgické, aparáty na ochranu sluchu; (18) kůže, imitace kůže, výrobky z těchto materiálů, které nejsou zahrnuty v jiných třídách, kůže zvířat, deštníky, slunečníky a hole, sedlářské výrobky, brašny na nářadí; (24) tkaniny a textilní výrobky, které nejsou obsaženy v jiných třídách; (25) oděvy a obuv spadající do této třídy, kloboučnické zboží.
(511) 9, 10, 18, 24, 25
(210) O-440779

(111) **287990**
(220) 06.09.2006
(151) 22.02.2007
(540)

FOR JOB PROTECT

(730) **FOR JOB PROTECT, s.r.o.**, Žlutava č.p. 301, 76361, CZ
(740) Patentová a známková kancelář, Ing. Jaromír Příkryl, Včelín 1161, Hulín, 76824
(510) (9) oděvy ochranné proti úrazům, oděvy protipožární, oděvy azbestové na ochranu proti ohni, osinkové oděvy, rukavice azbestové, rukavice pracovní pro účely průmyslové, rukavice pro účely průmyslové, rukavice izolované, ochranné prostředky proti chladu, ochranné rukavice gumové a z podobných materiálů, respirátory, svářečské masky a přilby, přístroje k ochraně dýchání, filtry k dýchacím maskám, dýchací masky, záchranné pásy a popruhy, skla do brýlí, čepice a štítky proti oslnění, brýle ochranné a bezpečnostní, přilby ochranné; (10) rukavice gumové chirurgické, rukavice operační, gumové rukavice chirurgické, aparáty na ochranu sluchu; (18) kůže, imitace kůže, výrobky z těchto materiálů, které nejsou zahrnuty v jiných třídách, kůže zvířat, deštníky, slunečníky a hole, sedlářské výrobky, brašny na nářadí; (24) tkaniny a textilní výrobky, které

nejsou obsaženy v jiných třídách; (25) oděvy a obuv spadající do této třídy, kloboučnické zboží.

(511) 9, 10, 18, 24, 25
(210) O-440780

(111) **288418**
(220) 30.08.2006
(151) 19.03.2007
(540)

VINEGO

(730) **Zámecké vinařství Bzenec s.r.o.**, Zámecká 1508, Bzenec, 69681, CZ
(740) Mgr. Kamil Kolátor, Dolní nám. 5, Jablonec nad Nisou, 46601
(510) (16) papír, lepenka a výrobky z těchto materiálů, které nejsou zařazeny do jiných tříd, tiskárenské výrobky, zejména etikety, fotografie, papírenské zboží, kancelářské potřeby spadající do této třídy, plastické obaly v rámci této třídy; (32) piva, minerální vody, šumivé nápoje a jiné nápoje nealkoholické, nápoje a šťávy ovocné, sirupy a jiné přípravky k zhotovování nápojů; (33) alkoholické nápoje (s výjimkou pív).

(511) 16, 32, 33
(210) O-440614

(111) **288582**
(220) 27.09.2006
(151) 19.03.2007
(540)

HOUBOVÉ QUARTETO

(730) **TEREZIA COMPANYY s.r.o.**, Na Veselí 744/26, Praha 4, 14000, CZ
(740) Václav Müller, patentový zástupce, Filipova 2016/6, Praha 4, 14800
(510) (5) výrobky dietetické pro léčebné účely, potravinové přípravky a doplňky všeho druhu pro lékařské i zvěrolékařské účely, zejména na bázi jednodruhových hub jako hlívy ústříčné, Shii-Take v prášku, i směsi hub s léčebnými účinky, posilující poživatiny k léčebným účelům, vitaminové přípravky, nápoje iontové, vše výše uvedené určené k léčebným účelům, výrobky veterinářské, farmaceutické a zdravotnické, spadající do této třídy, diabetické přípravky pro léčebné účely, nápoje dietetické upravené pro lékařské účely, čaje léčivé, enzymatické přípravky pro lékařské i zvěrolékařské účely, léky a léčiva pro humánní medicínu i pro zvěrolékařské účely, léčivé rostliny, masti na popáleniny, mikroorganismy pro lékařské a zvěrolékařské účely, pastilky pro farmaceutické účely, pesticidy; (30) potravinářské přípravky, zejména koření a kořenící směsi, potravinové doplňky ne pro lékařské účely (zařazené v této třídě) a obsahující látky rostlinného původu, zejména na bázi jednodruhových hub jako hlívy ústříčné, Shii-Take v prášku, i směsi hub; (32) nealkoholické nápoje.

(511) 5, 30, 32
(210) O-441417

(111) **288584**
(220) 27.09.2006
(151) 19.03.2007
(540)



(730) **TEREZIA COMPANYY s.r.o.**, Na Veselí 744/26, Praha 4, 14000, CZ
(740) Václav Müller, patentový zástupce, Filipova 2016/6, Praha 4, 14800
(510) (5) výrobky dietetické pro léčebné účely, potravinové přípravky a doplňky všeho druhu pro lékařské i zvěrolékařské účely, zejména na bázi jednodruhových hub jako hlívy ústříčné, Shii-Take v prášku, i směsi hub s léčebnými účinky, posilující poživatiny k léčebným účelům, vitaminové přípravky, nápoje iontové, vše výše uvedené určené k léčebným účelům,

výrobky veterinářské, farmaceutické a zdravotnické, spadající do této třídy, diabetické přípravky pro léčebné účely, nápoje dietetické upravené pro lékařské účely, čaje léčivé, enzymatické přípravky pro lékařské i zvěrolékařské účely, léky a léčiva pro humánní medicínu i pro zvěrolékařské účely, léčivé rostliny, masti na popáleniny, mikroorganismy pro lékařské a zvěrolékařské účely, pastilky pro farmaceutické účely, pesticidy; (30) potravinářské přípravky, zejména koření a kořenící směsi, potravinové doplňky ne pro lékařské účely (zařazené v této třídě) a obsahující látky rostlinného původu, zejména na bázi jednodruhových hub jako hlívy ústříčné, Shii-Take v prášku, i směsi hub; (32) nealkoholické nápoje.

(511) 5, 30, 32
(210) O-441419

(111) **288763**
(220) 17.10.2006
(151) 19.03.2007
(540)

Langerin - pilíř léčby diabetu 2. typu

(730) **Zentiva, a.s.**, Einsteinova 24, Bratislava, 85101, SK
(740) Rott, Růžička & Guttman Patentové, známkové a advokátní kanceláře, Ing. Ludmila Kavínková, Vinohradská 37, Praha 2, 12000
(510) (5) léčiva, farmaceutické přípravky humánní.
(511) 5
(210) O-442040

(111) **288764**
(220) 17.10.2006
(151) 19.03.2007
(540)

Langerin 1000 - síla překonat rezistenci

(730) **Zentiva, a.s.**, Einsteinova 24, Bratislava, 85101, SK
(740) Rott, Růžička & Guttman Patentové, známkové a advokátní kanceláře, Ing. Ludmila Kavínková, Vinohradská 37, Praha 2, 12000
(510) (5) léčiva, farmaceutické přípravky humánní.
(511) 5
(210) O-442041

(111) **288804**
(220) 23.10.2006
(151) 19.03.2007
(540)

(730) **Zentiva, a.s.**, Einsteinova 24, Bratislava, 85101, SK
(740) Rott, Růžička & Guttman Patentové, známkové a advokátní kanceláře, Ing. Ludmila Kavínková, Vinohradská 37, Praha 2, 12000
(510) (5) léčiva, farmaceutické přípravky humánní.
(511) 5
(210) O-442198

(111) **289062**
(220) 11.10.2006
(151) 10.04.2007
(540)



(730) **Město Zábřeh**, Masarykovo náměstí 510/6, Zábřeh, 78901, CZ
(740) Ing. Petr Soukup, patentový a známkový zástupce, Videňská 8, Olomouc, 77200
(510) (9) nahrané i nenahrané nosiče pro přenos záznamů, informací, obrazu a zvuku, zejména videokazety, CD-ROOM, DVD, software; (16) papír a výrobky z papíru a lepenky, reklamní, propagační a užitkové výrobky z papíru, např. etikety, kelímky, podnosy pro rychlé občerstvení, utěrky, ubrusy, ubrousky, ručníky, tiskoviny, periodické i neperiodické publikace, informační, reklamní a propagační letáky, plakáty, prospekty, pohlednice, mapy, průvodce, dopisní obálky, přání, kalendáře, samolepky, obtisky, vystřihovánky, omalovánky, kartičky, balicí papír, papírové tašky, sešity, skicáky, tužky, tiskárenské a kartonážní výrobky, data a databáze na papírových nosičích, těžítka, vše spadající do této třídy; (21) reklamní a upomínkové výrobky a předměty ze skla, keramiky a porcelánu, např. poháry, sklenice, talíře, popelníky, vázy a vázičky, sošky, figurky; (24) textilní upomínkové a reklamní výrobky, např. stolní pokrývky, ručníky, osušky, ubrousky, utěrky, kapesníky, vlajky a vlaječky, vše spadající do této třídy; (35) pomoc při řízení velkoobchodní a maloobchodní činnosti firem, obchodní administrativa, kancelářské práce, obchodně zastupitelská činnost v oblasti obchodu, propagace, reklama, inzerce a služby spojené s provozováním obchodní činnosti a v rámci pořádaných sportovních, kulturních a společenských akcí, poskytování informací a informačních produktů z oblasti propagace města, organizace a pořádání obchodních nebo reklamních výstav, kontraktačních salónů a veletrhů, pronajímání reklamních a obchodních ploch, poradenské a konzultační služby v oblasti vypisování a vyhodnocování grantového řízení, poradenské a konzultační služby v oblasti zprostředkovatelen práce a v oblasti výběru povolání; (36) organizace a pořádání nevýdělečných akcí a akcí humanitárního charakteru, zejména organizování sbírek; (39) pronájem dopravních prostředků a parkovacích ploch, organizace a zajišťování dopravy osob, cest a prohlídek kulturních a přírodních památek; (41) organizace a pořádání sportovních, kulturních, společenských a výchovně-vzdělávacích akcí a soutěží, odborných kursů, seminářů a konferencí, provozování muzeí, výstavních síní a galerií, nakladatelská, vydavatelská a publikační činnost, pořizování a tvorba informačních a propagačních videozáznamů, výuka jazyků, provozování tělovýchovných a sportovních zařízení a zařízení sloužících k regeneraci a rekondici lidí, spadající do této třídy, zpravodajské služby, pořádání akcí na podporu zdravého způsobu života - sportovní a zábavné akce, výchovné akce a přednášky; (42) poradenské a konzultační služby v oblasti inženýrských expertiz, grafické návrhy reklamních předmětů a tiskovin, poradenská činnost v oblasti výpočetní techniky pro přenos informací, např. v oblasti Internetu, programátorská činnost, tvorba a vývoj software, tvorba a správa informačních médií, např. elektronických databází, tvorba www stránek, interaktivních a grafických programů, tvorba multimedialních aplikací, tvorba programových projektů, tvorba informačních databází, elektronických časopisů, periodik, knih v elektronické podobě; (43) hostinská a ubytovací činnost, provozování restaurací, snack-barů, kaváren, vináren, jídelen a zařízení rychlého občerstvení, služby spojené s rezervací a poskytováním přechodného ubytování v hotelech, motelech a penzionech, poradenské a konzultační služby v oblasti provozování domovů důchodců a péče o bezdomovce (zajišťování stravování a ubytování).

(511) 9, 16, 21, 24, 35, 36, 39, 41, 42, 43
(210) O-441857

(111) **289070**
(220) 13.10.2006
(151) 10.04.2007
(540)

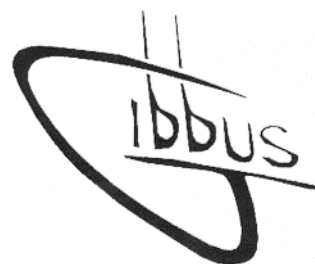

(730) **Kmoch Lukáš**, Pražská 1188, Pelhřimov, 39301, CZ
(740) FISCHER & PARTNER Intellectual Property s.r.o., Ing. Michael Fischer, Na Hrobci 294/5, Praha 2, 12000
(510) (6) umělecká díla z obecných kovů, obecné kovy a jejich slitiny, kovové mříže, kovové kování pro nábytek, drobné kovové zboží, kovové výrobky, které nejsou uvedeny v jiných třídách; (14) umělecká díla z drahých kovů, ozdobné a umělecké kovářské, zámečnické a klempířské výrobky z drahých kovů, spadající do této třídy; (40) kovářské a zámečnické, zejména ozdobné a umělecké práce, spadající do této třídy, kovovýroba, zpracování a úprava kovů, obrábění, lisování, tváření, svařování, pájení, frézování, řezání, dělení, broušení, kalení, pokovování a povrchové úpravy kovů; (42) umělecký design.
(511) 6, 14, 40, 42
(210) O-441926

(111) **289297**
(220) 15.11.2006
(151) 10.04.2007
(540)

Coxtral je řešením

(730) **Zentiva, k.s.**, U Kabelovny 130, Praha 10 - Dolní Měcholupy, 10237, CZ
(740) ČERVENKA, KLEINTOVÁ, TURKOVÁ Patentová, známková a advokátní kancelář, Ing. Eva Kleintová, Budečská 6, Praha 2, 12000
(510) (5) léčiva, farmaceutické přípravky humánní.
(511) 5
(210) O-442927

(111) **289298**
(220) 15.11.2006
(151) 10.04.2007
(540)

Coxtral take it

(730) **Zentiva, k.s.**, U Kabelovny 130, Praha 10 - Dolní Měcholupy, 10237, CZ
(740) ČERVENKA, KLEINTOVÁ, TURKOVÁ Patentová, známková a advokátní kancelář, Ing. Eva Kleintová, Budečská 6, Praha 2, 12000
(510) (5) léčiva, farmaceutické přípravky humánní.
(511) 5
(210) O-442928

(111) **289306**
(220) 16.11.2006
(151) 10.04.2007
(540)



(730) **Zentiva, a.s.**, Einsteinova 24, Bratislava, 85101, SK
(740) Rott, Růžička & Guttman Patentové, známkové a advokátní kanceláře,
Ing. Ludmila Kavínková, Vinohradská 37, Praha 2, 12000
(510) (5) léčiva, farmaceutické přípravky humánní.
(511) 5
(210) O-442981

(111) **289307**
(220) 16.11.2006
(151) 10.04.2007
(540)

Recoxa chytrá volba

(730) **Zentiva, a.s.**, Einsteinova 24, Bratislava, 85101, SK
(740) Rott, Růžička & Guttman Patentové, známkové a advokátní kanceláře,
Ing. Ludmila Kavínková, Vinohradská 37, Praha 2, 12000
(510) (5) léčiva, farmaceutické přípravky humánní.
(511) 5
(210) O-442982

(111) **289308**
(220) 16.11.2006
(151) 10.04.2007
(540)

Recoxa denní dávka pohybu

(730) **Zentiva, a.s.**, Einsteinova 24, Bratislava, 85101, SK
(740) Rott, Růžička & Guttman Patentové, známkové a advokátní kanceláře,
Ing. Ludmila Kavínková, Vinohradská 37, Praha 2, 12000
(510) (5) léčiva, farmaceutické přípravky humánní.
(511) 5
(210) O-442983

(111) **289309**
(220) 16.11.2006
(151) 10.04.2007
(540)



(730) **Zentiva, a.s.**, Einsteinova 24, Bratislava, 85101, SK
(740) Rott, Růžička & Guttman Patentové, známkové a advokátní kanceláře,
Ing. Ludmila Kavínková, Vinohradská 37, Praha 2, 12000
(510) (5) léčiva, farmaceutické přípravky humánní.

(511) 5
(210) O-442984

(111) **289310**
(220) 16.11.2006
(151) 10.04.2007
(540)

Tralgit životem bez bolesti

(730) **Zentiva, a.s.**, Einsteinova 24, Bratislava, 85101, SK
(740) Rott, Růžička & Guttman Patentové, známkové a advokátní kanceláře,
Ing. Ludmila Kavínková, Vinohradská 37, Praha 2, 12000
(510) (5) léčiva, farmaceutické přípravky humánní.
(511) 5
(210) O-442985

(111) **289311**
(220) 16.11.2006
(151) 10.04.2007
(540)

Tralgit silnější než bolest

(730) **Zentiva, a.s.**, Einsteinova 24, Bratislava, 85101, SK
(740) Rott, Růžička & Guttman Patentové, známkové a advokátní kanceláře,
Ing. Ludmila Kavínková, Vinohradská 37, Praha 2, 12000
(510) (5) léčiva, farmaceutické přípravky humánní.
(511) 5
(210) O-442986

(111) **289312**
(220) 16.11.2006
(151) 10.04.2007
(540)

Tralgit dokáže zabrat

(730) **Zentiva, a.s.**, Einsteinova 24, Bratislava, 85101, SK
(740) Rott, Růžička & Guttman Patentové, známkové a advokátní kanceláře,
Ing. Ludmila Kavínková, Vinohradská 37, Praha 2, 12000
(510) (5) léčiva, farmaceutické přípravky humánní.
(511) 5
(210) O-442987

(111) **289313**
(220) 16.11.2006
(151) 10.04.2007
(540)



(730) **Zentiva, a.s.**, Einsteinova 24, Bratislava, 85101, SK
(740) Rott, Růžička & Guttman Patentové, známkové a advokátní kanceláře,
Ing. Ludmila Kavínková, Vinohradská 37, Praha 2, 12000
(510) (5) léčiva, farmaceutické přípravky humánní.
(511) 5
(210) O-442988

(111) **289314**
(220) 16.11.2006
(151) 10.04.2007
(540)

Cinie back in life

(730) **Zentiva, a.s.**, Einsteinova 24, Bratislava, 85101, SK
(740) Rott, Růžička & Guttman Patentové, známkové a advokátní kanceláře,
Ing. Ludmila Kavínková, Vinohradská 37, Praha 2, 12000
(510) (5) léčiva, farmaceutické přípravky humánní.
(511) 5
(210) O-442989

(111) **289315**
(220) 16.11.2006
(151) 10.04.2007
(540)

Cinie zase mě baví svět

(730) **Zentiva, a.s.**, Einsteinova 24, Bratislava, 85101, SK
(740) Rott, Růžička & Guttman Patentové, známkové a advokátní kanceláře,
Ing. Ludmila Kavínková, Vinohradská 37, Praha 2, 12000
(510) (5) léčiva, farmaceutické přípravky humánní.
(511) 5
(210) O-442990

(111) **289316**
(220) 16.11.2006
(151) 10.04.2007
(540)

Cinie docela jiný život

(730) **Zentiva, a.s.**, Einsteinova 24, Bratislava, 85101, SK
(740) Rott, Růžička & Guttman Patentové, známkové a advokátní kanceláře,
Ing. Ludmila Kavínková, Vinohradská 37, Praha 2, 12000
(510) (5) léčiva, farmaceutické přípravky humánní.
(511) 5
(210) O-442991

(111) **289319**
(220) 20.11.2006
(151) 10.04.2007
(540)

FRESHLABELS

(730) **FRESHLABELS s.r.o.**, Zelená 2870, Teplice, 41501, CZ
(510) (18) kufry a zavazadla, batohy, brašny, cestovní tašky, ruksaky, peněženky, pásky, kabelky; (25) oděvy, obuv, pokrývky hlavy; (35) služby týkající se zboží prodávaného ve specializovaných obchodech a na internetu, zahrnující distribuci a prodej pánských a dámských oděvů, obuvi, módních doplňků, širokého sortimentu potřeb pro domácnost, knih a uměleckých předmětů.
(511) 18, 25, 35
(210) O-443016

(111) **289948**
(220) 06.11.2006
(151) 07.05.2007
(540)

VAUTRON

(730) **MC SPORT s.r.o.**, Žabeň 206, Žabeň, okr. Frýdek-Místek, 73925, CZ
(740) BOHEMIA PATENT, Ing. Jana Vandělková, Vodičkova 791/41, Praha 1 - Nové Město, 11000
(510) (9) ochranné přilby a helmy sportovní, tachometry, rychloměry, měřiče rychlosti, baterie do svítilen, nabíječky na elektrické baterie, brýle, sluneční brýle, ochranné brýle pro sportovní účely, pouzdra na brýle, cyklistické chrániče zubů, zabezpečovací zařízení proti krádeži, manometry-tlakoměry, termostaty, osobní stereo soupravy v rámci této třídy, světelná signalizace, blikáče, plachty ochranné; (11) světelné reflektory, světla a svítidla pro jízdní kola, baterky, kapesní svítilny, držáky na lampy a svítidla, kryty pro svítidla, lampy bezpečnostní, lampy pro směrové signály, signalizační světla, směrové žárovky pro vozidla, objímky a lampy na svítidla, plynové zapalovače, elektrické výbojky pro osvětlení, zářivky pro osvětlení, žárovky; (12) pozemní dopravní prostředky, zejména jízdní kola a součásti jízdních kol, cyklistické galusky, velopláště, cyklistické pláště a duše pneumatik, převodové řetězy

pro pozemní vozidla, cyklistické řetězy, blatníky, cyklistické brzdy, převodové kliky, hlavice náboje (cyklistické převodové ústrojí), náhradní kola, paprsky (výplet kol), cyklistické pedály, poháněcí ústrojí, cyklistické hustilky, cyklistické rámy, cyklistická řídítka, cyklistická sedla a jejich podpěry, cyklistické stupačky, cyklistické zvonky a houkačky, cyklistické nosiče, čelisti brzd, cyklistické rukojeti (na řídítka), ráfky, představce (na řídítka); (18) kožené a textilní doplňky k jízdním kolům, zejména batohy, brašny, tašky, ledvinky, tvarované brašny, brašny na nářadí k jízdním kolům a výrobky k jízdním kolům a pro cyklisty ve třídě 18, cestovní kufry; (28) sportovní potřeby zařazené do této třídy, tělocvičné a sportovní nářadí a náčiní, přístroje pro tělesnou kulturu a léčebnou gymnastiku, vybavení pro sportovní centra spadající do této třídy, vybavení pro fitness centra a indoor cycling, např. posilovací stroje a jejich součásti, činky, posilovače svalů, ochranné masky a štíty sportovní, ochranné obleky proti úrazům ve sportu, ochranné rukavice; (35) reklamní agentura, propagační, reklamní a inzertní činnost, reklamní materiály (aktualizace), předvádění zboží, aktualizování reklamních materiálů, rozšiřování a zasilání reklamních materiálů, především letáků, prospektů, katalogů, periodických a neperiodických publikací, tiskovin a různých vzorků, pronájem reklamní plochy, vydávání reklamních textů, rozhlasová a televizní reklama, venkovní reklama, organizace, vedení a pořádání výstav ke komerčním a reklamním účelům, prezentace uživatelů na stránkách World Wide Web v počítačové síti Internet, komerční využití Internetu v oblastech komerčních internetových médií a vyhledávacích služeb, on-line inzerce, zprostředkovatelská činnost v oblasti obchodu, marketingu, reklamy, inzerce, výstav s obchodním zaměřením, zprostředkovávání obchodních kontaktů, činnost organizačních a ekonomických poradců, ekonomické prognózy, komerční informační kancelář, systemizace informací do počítačové databáze, obchodní průzkum, průzkum trhu, pomoc při řízení obchodní činnosti, služby a poradenství v obchodní činnosti, obchodní nebo podnikatelské informace, marketingové studie, organizační poradenství, provádění obchodních operací; (37) opravy, servis, montáže a údržba jízdních kol a jiných dopravních prostředků a služby s tím spojené spadající do této třídy, montáže příslušenství k jízdním kolům, mytí a čištění dopravních prostředků, antikoroziní úprava, informace o opravách, pneuservis, odborné opravy všech druhů pneu a duší pneumatik; (39) půjčování, pronájem a nájem dopravních prostředků, především jízdních kol a příslušenství, zprostředkovatelská činnost v oblasti půjčování, pronájmu a nájmu movitého majetku.

(511) 9, 11, 12, 18, 28, 35, 37, 39
(210) O-442609

(111) **290297**
(220) 18.10.2006
(151) 21.05.2007
(540)

EasyClick

(730) **RM-SYSTÉM, česká burza cenných papírů a.s.**, V Celnici 1028/10, Praha 1 - Nové Město, 11721, CZ
(740) Společná advokátní kancelář Všecka Zelený Švorčík Kalenský a partneři, JUDr. Michal Havlík, Hálkova 2, Praha 2, 12000
(510) (36) burzovní makléřství, činnost obchodníka s cennými papíry a makléřské společnosti v rámci této třídy, organizování burzovního a mimoburzovního trhu s cennými papíry, zprostředkovatelské služby v oblasti nákupu a prodeje cenných papírů, cenin a ostatních investičních nástrojů a instrumentů, vydávání cenných papírů, kurzovní záznamy na burze, finanční služby, poskytování finančních informací, provádění finančních analýz, finanční odhady a oceňování, finanční poradenství, finanční řízení, leasing, leasingové financování koupě, finanční konsultační služby, zprostředkování půjček, zprostředkování finančních operací, informace o pojištění, zprostředkování pojištění, bankovníctví,

finanční operace a transakce, měnové operace, měnové služby, clearing,
správa finančního majetku.

(511) 36
(210) O-442080

(111) **290331**
(220) 08.12.2006
(151) 21.05.2007

(540) **AŤ JE KARDIO ZENTIVA I VAŠE
SRDEČNÍ ZÁLEŽITOST**

(730) **Zentiva Group, a.s.**, U kabelovny 130, Praha 10, 10237, CZ
(740) ČERVENKA, KLEINTOVÁ, TURKOVÁ Patentová, známková a
advokátní kancelář, Mgr. Radka Červenková, Anny Letenské 34/7, Praha
2-Vinohrady, 12000

(510) (5) léčiva, farmaceutické přípravky humánní.
(511) 5
(210) O-443613

(111) **290702**
(220) 06.02.2007
(151) 06.06.2007
(540)

FOREVER
LIVING  PRODUCTS

(730) **Aloe Vera of America, Inc.**, 13745 Jupiter Road, Dallas 75238, TX, US
(740) Baker & McKenzie v.o.s., advokátní kancelář, JUDr. Jiří Čermák,
advokát, Klimentská 46/1216, Praha 1, 11002

(510) (3) prostředky péče o pleť s neléčebnými účinky, zejména čistící
prostředky, zvlhčovače, tonery, kondicionéry, změkčovače a peelingové
prostředky pro obličej i tělové leskutvorné přísady pro zmenšení účinku
tmavé pigmentace, místně účinné krémy pro zmenšení celulitidy,
přípravky pro vlasovou péči, zejména šampóny, kondicionéry, formující
gely, vlasové spreje a fixativy, prostředky osobní hygieny (ne s léčivými
účinky), zejména osobní deodoranty, pleťové vody po holení, zubní gely a
pasty, ústní vody, dámské a pánské kolínské vody, kosmetické zboží,
zejména podkladový make-up, korektory, zdravotníka, bronzovačky,
tvářenky, práškové i tekuté oční stíny, konturovací tužky na rty, oči i
obočí, maskary, rtěnky, lesk na rty, balzámy na rty (s neléčivými účinky),
odličovače, multifunkční saponáty, víceúčelové domácí čistící prostředky,
vše ve třídě 3; (5) dietní a nutriční doplňky ve formě tablet, kapslí, tekutin
a v práškové formě, jídelní náhražky a energetické doplňky, zejména
energetické tyčinky, jídlo nahrazující tyčinky a směsi, multivitaminové a
minerální doplňky pro dospělé i děti, lokální přípravky na pleť, zejména
spreje pro první pomoc obsahující aloe vera pro dočasnou úlevu v případě
menších řezných poranění, škrábnutí, odřenin a slunečních popálenin,
lokální veterinární přípravky pro kůži i srst užívané pro úlevu při jejich
menším podráždění, vše pro léčebné účely ve třídě 5; (30) bylinné čaje v
sáčcích, včelí med; (32) aloe vera džusy, aloe vera gelové nápoje a dužina,
aloe vera džusy smíchané, s ovocnými džusy, lahvová pramenitá voda.

(511) 3, 5, 30, 32
(210) O-445184

(111) **290703**
(220) 06.02.2007
(151) 06.06.2007
(540)

FOREVER

(730) **Aloe Vera of America, Inc.**, 13745 Jupiter Road, Dallas 75238, TX, US
(740) Baker & McKenzie v.o.s., advokátní kancelář, JUDr. Jiří Čermák,
advokát, Klimentská 46/1216, Praha 1, 11002

(510) (3) prostředky péče o pleť s neléčebnými účinky, zejména čistící
prostředky, zvlhčovače, tonery, kondicionéry, změkčovače a peelingové
prostředky pro obličej i tělové leskutvorné přísady pro zmenšení účinku
tmavé pigmentace, místně účinné krémy pro zmenšení celulitidy,
přípravky pro vlasovou péči, zejména šampóny, kondicionéry, formující
gely, vlasové spreje a fixativy, prostředky osobní hygieny (ne s léčivými
účinky), zejména osobní deodoranty, pleťové vody po holení, zubní gely a
pasty, ústní vody, dámské a pánské kolínské vody, kosmetické zboží,
zejména balzámy na rty (s neléčivými účinky), multifunkční saponáty,
víceúčelové domácí čistící prostředky, vše ve třídě 3; (5) dietní a nutriční
doplňky ve formě tablet, kapslí, tekutin a v práškové formě, jídelní
náhražky a energetické doplňky, zejména energetické tyčinky, jídlo
nahrazující tyčinky a směsi, multivitaminové a minerální doplňky pro
dospělé i děti, lokální přípravky na pleť, zejména spreje pro první pomoc
obsahující aloe vera pro dočasnou úlevu v případě menších řezných
poranění, škrábnutí, odřenin a slunečních popálenin, lokální veterinární
přípravky pro kůži i srst užívané pro úlevu při jejich menším podráždění,
vše pro léčebné účely ve třídě 5; (30) bylinné čaje v sáčcích, včelí med;
(32) aloe vera džusy, aloe vera gelové nápoje a dužina, aloe vera džusy
smíchané, s ovocnými džusy, lahvová pramenitá voda.

(511) 3, 5, 30, 32
(210) O-445185

(111) **290704**
(220) 06.02.2007
(151) 06.06.2007
(540)



(730) **Aloe Vera of America, Inc.**, 13745 Jupiter Road, Dallas 75238, TX, US
(740) Baker & McKenzie v.o.s., advokátní kancelář, JUDr. Jiří Čermák,
advokát, Klimentská 46/1216, Praha 1, 11002

(510) (3) prostředky péče o pleť s neléčebnými účinky, zejména čistící
prostředky, zvlhčovače, tonery, kondicionéry, změkčovače a peelingové
prostředky pro obličej i tělové leskutvorné přísady pro zmenšení účinku
tmavé pigmentace, místně účinné krémy pro zmenšení celulitidy,
přípravky pro vlasovou péči, zejména šampóny, kondicionéry, formující
gely, vlasové spreje a fixativy, prostředky osobní hygieny (ne s léčivými
účinky), zejména osobní deodoranty, pleťové vody po holení, zubní gely a
pasty, ústní vody, dámské a pánské kolínské vody, kosmetické zboží,

zejména podkladový make-up, korektory, zdravička, bronzovačky, tvářenky, práškové i tekuté oční stíny, konturovací tužky na rty, oči i obočí, maskary, rtěnky, lesk na rty, balzámy na rty (s neléčivými účinky), odličovače, multifunkční saponáty, víceúčelové domácí čisticí prostředky, vše ve třídě 3; (5) dietní a nutriční doplňky ve formě tablet, kapslí, tekutin a v práškové formě, jídelní náhražky a energetické doplňky, zejména energetické tyčinky, jídlo nahrazující tyčinky a směsi, multivitaminové a minerální doplňky pro dospělé i děti, lokální přípravky na pleť, zejména spreje pro první pomoc obsahující aloe vera pro dočasnou úlevu v případě menších řezných poranění, škrábnutí, odřenin a slunečních popálenin, lokální veterinární přípravky pro kůži i srst užívané pro úlevu při jejich menším podráždění, vše pro léčebné účely ve třídě 5; (30) bylinné čaje v sáčcích, včelí med; (32) aloe vera džusy, aloe vera gelové nápoje a dužina, aloe vera džusy smíchané, s ovocnými džusy, lahvová pramenitá voda.

(511) 3, 5, 30, 32
(210) O-445186

(111) 291247
(220) 08.01.2007
(151) 03.07.2007
(540)



(111) 290778
(220) 15.12.2006
(151) 13.06.2007
(540)

OPTIKA
r i c h t e r

(730) **OPTIKA RICHTER, s.r.o.**, Běhounská 106/3, Brno, Brno-město, 60200, CZ

(740) Martin Kořistka, patentový zástupce, Karpatská 241 / 3, Brno, 62500

(510) (3) přípravky pro čištění, leštění, parfumerie a kosmetika, vše spadající do třídy 3, zejména čisticí přípravky na brýle a oční optiku, přípravky na údržbu kontaktních čoček; (9) přístroje a nástroje vědecké, námořní, geodetické, fotografické, filmové, optické, navigační, přístroje a nástroje pro měření, vážení, signalizaci, kontrolu, oční optika všeho druhu zařazená do třídy 9, jako brýle, brýlové obruby, brýlová skla a čočky, sluneční a sportovní brýle, řetízky a šňůry na brýle, pouzdra na brýle, lupy, dalekohledy, kukátka, mikroskopy, optické pomůcky, optické čočky, zvětšovací pomůcky pro slabozraké, přístroje pro korekci zraku spadající do této třídy, pouzdra na oční optiku, stínítka na oči, čisticí zařízení na optiku spadající do této třídy, oftalmologické přístroje; (44) lékařské služby, služby očního optika, optické služby, poradenská a zprostředkovatelská činnost v oblasti oční optiky.

(511) 3, 9, 44
(210) O-443811

(730) **GREAT PARKLAND s.r.o.**, 17. listopadu 237, Pardubice, Zelené Předměstí, 53002, CZ

(740) DANĚK & PARTNERS Advokátní a patentová kancelář, Ing. Dr. Vilém Daněk Ph.D., LL.M., patentový zástupce, Vinohradská 17, Praha 2, 12000

(510) (35) pomoc při řízení obchodní činnosti, pomoc při řízení obchodních a průmyslových podniků, obchodní management a podnikové poradenství, hospodářské (ekonomické) prognózy, služby týkající se přemísťování provozů nebo podniků, analýzy nákupních a velkoobchodních cen, průzkum trhu, průzkum veřejného mínění, statistické informace, styky s veřejností, účetnictví, revize účtů (audit), analýzy nákladů, oceňování obchodních podniků, provádění výpisů z účtů, dražby, personální poradenství, posuzování efektivnosti provozu a racionalizace práce, nábor zaměstnanců, psychologické testování pro výběr zaměstnanců, příprava a vyhotovení daňových přiznání, příprava mezd a výplatních listin, zprostředkovatelské práce, služby reklamních agentur a propagace jako je zajišťování reklamy on-line v počítačové síti Internet, rozhlasové reklamy, televizní reklamy, pronájem reklamní doby v komunikačních médiích, organizování komerčních nebo reklamních výstav a veletrhů, aktualizování a pronájem reklamních materiálů a reklamních ploch, inzerce poštou, předvádění zboží, služby modelek - předvádění pro reklamní účely a podporu prodeje, rozšiřování reklamních materiálů (letáků, prospektů, tisků, vzorků) zákazníkům, venkovní reklama, vydávání reklamních nebo náborových, propagačních a inzertních textů, vylepování plakátů, aranžování výkladů, obchodní vedení uměleckých agentur, správa hotelů, dovozní a vývozní kanceláře, sekretářské služby, vyřizování telefonních vzkazů a dotazů, těsnopis, stenografie, přepisování, psaní na stroji, zpracování textů, překlad a systemizace informací do počítačových databází, vedení kartoték a souborů v počítači, vyhledávání dat v počítačových souborech, kopírování nebo rozmnožování (reprodukce) dokumentů, dokladů apod., fotokopírování, zajišťování předplatného novin a časopisů, pronájem prodejních automatů, dodavatelské služby pro třetí osoby v rámci služeb uvedených ve třídách 35, 36, 37, 39 a 43, nákupní objednávky (administrativní zpracování); (36) realitní činnost v rámci této třídy, služby realitní kanceláře - obchodování s nemovitostmi, zprostředkování pronájmu a koupě nemovitostí, pronájem nemovitostí - bytů, domů, kanceláří, pozemků, farem, atd., vedení nájemních a činžovních domů, správa nemovitostí, inkasování nájemného, ubytovací kanceláře, finanční služby - analýzy, transakce, operace, finanční informace, poradenství a řízení, daňové odhady, finanční odhady a oceňování v oblastech pojišťovnictví, bankovníctví, nemovitostí, burzovní makléřství, kurzovní záznamy na burze, finanční sponzorování, financování koupí na splátky, poskytování hypotečních půjček, finanční pronájem - leasing, garance, záruky, kauce, bankovníctví, úvěrové banky, bezhotovostní operace, platební převody vykonávané elektronicky, clearing (zúčtování vzájemných pohledávek a závazků), elektronický převod kapitálu, kapitálové investice, domácí bankovní služby, vydávání cenin, vydávání cestovních šeků, vydávání cenných papírů, služby a vydávání kreditních karet, měnové služby a operace, směnárenské služby, zprostředkování a poradenství v oblasti pojištění, služby pojištěn - uzavírání pojistek a pojistných smluv, včetně životních, úrazových, proti požáru, apod., nemocenské pojištění, vyplácení důchodů, důchodové fondy, pojistně-technické služby (statistika), oceňování numismatických sbírek, starožitností, uměleckých děl, známek a šperků, kanceláře pro inkasování pohledávek (factoring), služby v oblasti likvidace podniků, celní služby, organizování dobročinných a jiných sbírek úschovny služby, úschova v bezpečnostních schránkách, úschova cenností, provozování zastaváren; (37) služby stavebnictví a stavitelství, stavba krbů, izolování

staveb proti vlhkosti, tepelné a zvukové izolování staveb, demolice budov, klempířství a instalatérství, kominické služby, malování a natírání interiérů a exteriérů, štukování, sádrování, tapetování, montáže lešení, pokrývačské služby, zednické služby, zámečnictví, stavební dozor, antikoroziní nátěry pro vozidla, čištění, leštění a mytí automobilů a jiných dopravních prostředků, pronájem a půjčování stavebních, dopravních a dalších strojů, jako jsou bagry, rypadla, buldozery, jeřáby, silniční zametací stroje, čističí stroje, čištění fasád, vnějších povrchů a ploch i interiérů budov, čištění komínů, čištění oken, čištění ulic, deratizace, dezinfekce, hubení škůdců, (ne pro zemědělské účely), asfaltování, cestářství (dláždění), důlní těžba, hornictví, povrchová těžba, vrtní studny, služby prádelny a mandlů jako je čištění, praní, žehlení a mandlování šatstva, chemické čištění, údržba, čištění kožesin, kůže a oděvů z nich, restaurování nábytku, umělecká truhlářská výroba, čalounění, lakování, glazurování, pískování, ostření a broušení nožů, pokládky kabeláže a elektrických rozvodů v zemi i ve vzduchu, rekonstrukce elektrických rozvodů a důlních dílen, provádění rozvodů a přípojek, výstavba a rekonstrukce stavebních objektů, rekonstrukce a modernizace energetických zařízení, dispečerské řídicí techniky a technických zařízení, k řízení spotřeby elektrické energie, stavební činnost, výstavba energetických děl a zařízení potřebných pro jejich provoz, revize a zkoušky elektrických zařízení, tlakových zařízení a nádob na plyn, stavební činnost - provádění staveb, včetně jejich změn, údržbových prací na nich a jejich odstraňování; (39) spediční a logistická činnost s výjimkou přepravy ropných produktů, doprava a skladování odpadu, provozování skládek, služby dopravce, jako je autobusová doprava, automobilová doprava, doprava letecká, lodní (námořní i říční), trajektová, železniční, tramvajová, nákladní (kamionová) s výjimkou přepravy ropných produktů, osobní doprava i přeprava zboží a nákladů s výjimkou přepravy ropných produktů, pronájem a půjčování autokarů, automobilů, lodí, kamionů, koní, pronájem garáží a parkovacích míst, lodivodství, pilotování, přeprava obrněnými vozy, převozy sanitkou, půjčování závodních automobilů, spediční, stěhování, taxislužba, doprava a skladování odpadu, doručovací služby, kurýrní služby, doručování novin a časopisů, přeprava cenností s doprovodem i bez, dodávka zboží poštou, balení zboží, nakládání resp. vykládání zboží, služby nosičů, odtažování dopravních prostředků při poruchách a haváriích, vyprošťování uvíznutých lodí, vyzdvihování potopených lodí, skladování zboží, pronájem skladů, archivace elektronicky uložených dat nebo dokumentů, rozvod elektřiny, energie, tepla, vody, doprava ropou, služby turistické kanceláře s výjimkou kanceláří poskytujících hotelové rezervace, jako je zprostředkování přepravy, organizování cest, exkurzí, prohlídek, zájezdů, doprovázení turistů, organizování okružních výletů, okružních plaveb, jízdy výletní lodí, informace o dopravě, rezervace jízdenek, místenek, letenek a lodních listků; (43) gastroservis - zásobování restaurací a provozoven potravinářskými výrobky a nápoji, hromadné dodávání hotových jídel, nápojů do restaurací, jídelen, služby spojené s ubytováním, stravováním a občerstvením, provozování penzionů, hotelů, hostelů, motelů, hostinských činností, restaurace, bary, snack bary, kafeterie, motoresty, hostince, kantýny, závodní jídelny, menzy, rychlé občerstvení, catering, zajištění stravování při společenských akcích, pohostinství, příprava jídel, společné stravování, podávání jídel a nápojů, příprava jídel a nápojů ke spotřebě, zejména steaků a zeleninových a ovocných salátů a pizz, těstovin, poskytování a obstarávání jídla a nápojů, služby zajišťující stravování, automat pro občerstvení, zásobování v rámci této třídy, poskytování gastronomických služeb, příprava jídel a výrobků studené kuchyně, pořádání hostin, provozování pizzerie, bufetu, samoobslužné restaurace, kavárny, vinárny, poradenství v oboru hotelnictví, poradenství v oboru gastronomie, zajišťování hotelových pobytů, pronájem apartmánů, sálů, salónek a jiných nebytových prostor obsažených v této třídě, poradenství v oboru provozování hotelů a gastronomických provozů, poskytování a rezervace přechodného ubytování, provozování a rezervace turistických nocleháren, penzionů pro zvířata, kempů, prázdninových táborů, dětských jeslí, domovů důchodců, pronájem přenosných staveb, pronajímání jednacích místností, půjčování stanů, půjčování židlí, stolů, prostírání, nápojového skla.

(511) 35, 36, 37, 39, 43
(210) O-444309

(111) **291354**
(220) 15.08.2006
(151) 10.07.2007
(540)

RootBarrier

(730) **Interpont s.r.o.**, Bezručova 8, Studénka, 74213, CZ
(740) INPARTNERS GROUP, Ing. Dušan Kendereški, Koliště 1965/13a, Brno, 60200
(510) (17) kaučuk, gutaperča, guma, azbest, slída, polotovary z plastických hmot, ohebné trubky nekovové; (19) stavební materiály nekovové, neohebné trubky nekovové pro stavebnictví, asfalt, směla, přenosné konstrukce nekovové, nekovové pomníky; (22) lana, provazy, sítky, stany, plachty, plachtoviny, pytle (neobsažené v jiných třídách), materiál na vycpávky (s výjimkou kaučuku nebo plastických hmot), textilní materiály ze surových vláken; (24) vysokopevnostní protikořenová textilie pro použití ve stavebnictví a zahradnictví.
(511) 17, 19, 22, 24
(210) O-440088

(111) **291854**
(220) 14.03.2007
(151) 01.08.2007
(540)

ERPEX

(730) **ABRA Software a.s.**, Jeremiášova 1422/7b, Praha 13, 15000, CZ
(740) PROPATENT, Ing. Vlasta Sedláčková, Pod Pekařkou 1, Praha 4, 14700
(510) (16) tiskoviny, výrobky z papíru, fotografie, plakáty, letáky, kalendáře, alba; (35) organizování výstav a veletrhů k obchodním a reklamním účelům, propagační a reklamní činnost; (41) vydavatelství, nakladatelství, organizování výstav a veletrhů k výchovným a kulturním účelům, agenturní činnost v oblasti výstav.
(511) 16, 35, 41
(210) O-446425

(111) **292212**
(220) 23.10.2006
(151) 29.08.2007
(540)

PÍSAŘ

(730) **LUKRÉCIUS, a. s.**, Selská náves 2, Plzeň, 32600, CZ
(740) PROPATENT, JUDr. Matěj Sedláček, Pod Pekařkou 107/1, Praha 4, 14700
(510) (16) papír, lepenka a výrobky z těchto materiálů, tiskárenské výrobky, potřeby pro knižní vazby, fotografie, papírenské zboží, lepidla pro papírenství a domácnost, materiál pro umělce, štětce, psací stroje a kancelářské potřeby, učební a vyučovací pomůcky, plastické obaly v rámci této třídy, tiskařské typy, štočky; (21) náčiní a nádoby pro domácnost nebo kuchyně, hřebeny mycí houby, kartáče, čističí potřeby, drátky na čištění parket, sklo surové nebo opracované, sklo, porcelán a majolika neobsažené v jiných třídách; (32) piva, minerální vody, šumivé nápoje a jiné nápoje nealkoholické, nápoje a šťávy ovocné, sirupy a jiné přípravky k zhotovování nápojů.
(511) 16, 21, 32
(210) O-442186

(111) **293007**
(220) 24.05.2007
(151) 26.09.2007
(540)



(730) **Středočeský kraj**, Zborovská 11, Praha 5, 15021, CZ
(510) (16) polygrafické výrobky (časopisy, letáky), etikety, obaly z papíru a umělých hmot; (35) propagační a reklamní činnost; (42) posuzování kvality potravinářských výrobků.
(511) 16, 35, 42
(210) O-448393

(111) **293930**
(220) 06.04.2007
(151) 14.11.2007
(540)



(730) **PhDr. Ing. Ondřej Landa, CSc.**, Gensovská 1308/19, Praha 6, 16000, CZ
(510) (16) studijní materiály a pomůcky pro výuku řízení ekonomiky spadající do této třídy, knihy, soubory textů, případové studie, testy v papírové formě, dotazníky; (35) poradenská a expertní činnost pro rozvoj podnikání, průmyslu a obchodu, zprostředkovatelské služby pro obchodní a průmyslové podniky - získání a nábor obchodních partnerů, subdodavatelů, nábor a výběr specialistů a manažerů, manažerské konzultace, zpracování expertiz pro řízení průmyslových a obchodních podniků, organizační a ekonomické poradenství, personální poradenství, poskytování poradenských služeb pro uvedené činnosti ve třídě 35; (41) příprava specialistů a manažerů, výchova řídicích pracovníků, školení manažerů na všech úrovních, vydávání odborných publikací pro manažery, organizování školicích aktivit; (42) řízení projektů a projektové inženýrství, příprava a realizace výrobních, servisních, organizačních a sociálních výzkumů, zakázkové řešení výzkumných a vývojových úkolů, poradenská podpora při tvorbě inovací, poskytování poradenských služeb pro uvedené činnosti.
(511) 16, 35, 41, 42
(210) O-447139

(111) **294299**
(220) 27.06.2007
(151) 28.11.2007
(540)



(730) **HYDRO-FLEX-ZBA, s.r.o.**, Nademlejská 651/7, Praha 9 - Hloubětín, 19000, CZ
(740) Ing. Jiří Střelák, Šumberova 42, Praha 6, 16200
(510) (6) kovy a jejich slitiny, kovy polozpracované, polotovary z kovů spadající do této třídy, kovové vylisky a formy všeho druhu pro průmyslové užití, spojovací materiály kovové - šrouby, matky, podložky, nýty, hřebíky, stavební kování, koncovky, šroubení, příruby z kovů, zejména pro vysokotlaké hydraulické hadice, kovové pletivové výztuže do hadic, kovové trubky/potrubí, kovové armatury, kovové nádoby/nádrže pro průmysl, železářské zboží spadající do této třídy, kovové hutní výrobky - ocel, kovové profily, plechy, tyče apod; (11) tlaková a vysokotlaká zařízení, tlakové nádoby a zásobníky, plynové kotle, plynové hořáky, přístroje a zařízení pro rozvod vody, páry a plynu, přístroje pro výrobu páry a tepla, přístroje a zařízení pro topení a ohřev, tepelná čerpadla a akumulátory, přístroje a zařízení pro chlazení, sušení, ventilaci a klimatizaci, přístroje a filtry pro filtraci/čištění vody, přístroje pro úpravu vody - změkčování apod., přístroje na vaření, sanitární vybavení, přístroje pro osvětlení, světelné zdroje, součásti a náhradní díly k uvedeným přístrojům a zařízením; (17) polotovary z plastických hmot, gumy, kaučuku, azbestu a slidy spadající do této třídy, gumové a plastové vylisky/výrobky všeho druhu pro průmysl, stavebnictví a sanitární techniku, gumové nebo plastové hadice všeho druhu, zejména vysokotlaké hydraulické hadice pro průmysl, gumové nebo plastové ohebné trubky/potrubí, koncovky, šroubení, příruby, armatury z plastu/gumy, zejména pro vysokotlaké hydraulické hadice, izolační a těsnicí materiály/výrobky všeho druhu spadající do této třídy, izolační pásy.
(511) 6, 11, 17
(210) O-449502

(111) **295193**
(220) 14.08.2007
(151) 09.01.2008
(540)



(730) **Slováček Libor**, Horní náměstí 382/69, Opava, 74701, CZ
(740) HALAXOVÁ & HALAXOVÁ, TETRAPAT, RNDr. Zdeňka Halaxová, patentový zástupce, Dukelská 891/4, Olomouc, 77200
(510) (5) nápoje, potraviny a potravinové doplňky určené pro zvláštní výživu s léčebnými účinky zařazené v této třídě, dietetické nápoje a potraviny pro léčebné účely zařazené v této třídě, nápoje, potraviny a potravinové doplňky pro kojence, batolata, nemluvněta a děti - v rámci této třídy, extrakty a potravinové doplňky pro zlepšení fyzické, psychické a

zdravotní kondice, speciální potraviny pro sportovce, rekonvalescenty a osoby se zvýšenou zdravotní, fyzickou a pracovní zátěží, potravinové doplňky obohacené o vitamíny, minerály a proteiny pro léčebné a preventivní účely, diabetické přípravky pro léčebné účely; (29) maso, ryby, drůbež, zvěřina, masové výtažky, houby, ovoce a zelenina sušené, konzervované, zavařené, nakládané a kandované, želé, džemy a marmelády, vejce, mléko a mléčné výrobky, mléčné nápoje, oleje a jedlé tuky, masové a zeleninové omáčky, masové a zeleninové konzervy, zelenina sušená, vařená, sterilovaná, masové a zeleninové směsi, masové a zeleninové krémy, potravinové doplňky patřící do této třídy; (30) káva, čaj, kakao, cukr, rýže, tapioka, ságo, kávové náhražky a výrobky z nich, mouka a přípravky z obilnin, chléb, pečivo, cukrovinky, zmrzlina, med, droždí, prášky do těsta, sůl, hořčice, ocet, led pro osvěžení, těstoviny, koření a koření směsi, omáčky pro ochucení, masové a zeleninové krémy a směsi plněné do těsta - v rámci této třídy, bonbóny, čokoláda a výrobky z ní, kečup, majonéza, čokoládové, kávové a kakaové nápoje, těsta a výrobky z nich, salátové zálivky, žvýkačky, ovocné želé, potravinové doplňky patřící do této třídy; (32) piva, voda, minerální vody, nealkoholické nápoje, nápoje a šťávy ovocné, přípravky ke zhotovení nápojů; (33) alkoholické nápoje s výjimkou piva; (35) dodavatelské služby pro třetí osoby, včetně obstarání a distribuce výrobků a služeb pro jiné podnikatelské subjekty, reklama, propagace a inzerce, činnost podnikatelských, ekonomických a organizačních poradců, administrativní činnost, zprostředkovatelská činnost v oblasti obchodu v oblasti nápojů a potravin, ekonomické informace a poradenství, poradenská, informační a konzultační činnost v oblasti obchodu s nápoji a potravinami, maloobchodní prodej, specializovaný maloobchod, velkoobchod v uvedené oblasti zboží; (40) výroba a zpracování potravin, výroba surovin pro potravinářský průmysl, výroba lahůdek, výroba cukrářských výrobků, konzervování potravin; (43) stravovací služby, ubytovací služby, služby cestovních kanceláří v oblasti ubytování a stravování, závodní stravování, restaurační a hostinské služby, služby samoobslužného stravování, služby rychlého občerstvení jako je pouliční občerstvení a stánkové občerstvení při společenských akcích, poradenské a konzultační služby a poskytování know how v uvedených oblastech, cateringové služby, služby poskytované při provozování a franchisingu restaurací a podobných zařízení podávajících pokrmy a nápoje ke konzumaci, příprava a prodej pokrmů přes ulici, zprostředkovatelská činnost v oblasti cateringu a gastronomie.

(511) 5, 29, 30, 32, 33, 35, 40, 43
(210) O-450892

(111) **297481**
(220) 26.07.2007
(151) 29.04.2008
(540)



- (730) **HELLMA Gastronomický servis Praha spol. s r.o.**, Cukrovarská 982, Praha 9, Čakovice, 19600, CZ
(740) **HALAXOVÁ & HALAXOVÁ, TETRAPAT, RNDr. Zdeňka Halaxová**, Dukelská 891/4, Olomouc, 77200
(510) (30) káva, čaj, kakao, cukr, rýže, tapioka, ságo, kávové a čajové náhražky a výrobky z nich, mouka a přípravky z obilnin, chléb, pečivo, cukrovinky, zmrzlina, med, droždí, prášky do těsta, sůl, hořčice, ocet, led pro osvěžení, těstoviny, koření a koření směsi, omáčky pro ochucení, masové a zeleninové krémy a směsi plněné do těsta, bonbóny, čokoláda a výrobky z ní, kečup, majonéza, čokoládové, kávové a kakaové nápoje, těsta a výrobky z nich, salátové zálivky, žvýkačky, ovocné želé; (32) piva, voda, minerální vody, nealkoholické nápoje, nápoje a šťávy ovocné nealkoholické, přípravky ke zhotovení nápojů, instantní nápoje; (35) dodavatelské služby pro třetí osoby (nákup výrobků a služeb pro jiné podniky), reklama, propagace a inzerce prostřednictvím všech druhů

medií, poradenská činnost v oblasti obchodu, činnost podnikatelských, ekonomických a organizačních poradců, účetnictví, administrativní činnost, zprostředkovatelská činnost v oblasti obchodu s výrobky uvedenými ve třídách 30 a 32, ekonomické informace a poradenství, analýzy nákladů, velkoobchod a maloobchod s výrobky uvedenými ve třídách 30 a 32.

(511) 30, 32, 35
(210) O-450311

(111) **306928**
(220) 26.01.2007
(151) 05.08.2009
(540)



- (730) **ALIMPEX FOOD a.s.**, Českokobrodská 1174, Praha 9 - Kyje, 19800, CZ
(740) **FISCHER & PARTNER Intellectual Property s.r.o.**, Na Hrobci 294/5, Praha 2, 12000
(510) (39) služby dopravce, jako je autobusová doprava, automobilová doprava, doprava letecká, lodní (námořní i říční), trajektová, železniční, tramvajová, nákladní (kamiónová), osobní doprava i přeprava zboží a nákladů, doručovací služby, kurýrské služby, doručování novin a časopisů, přeprava cenností s doprovodem i bez, dodávka zboží poštou, balení zboží, nakládání, resp. vykládání zboží, služby nosičů, pronájem a půjčování autokarů, automobilů, lodí, kamiónů, koní, pronájem garáží a parkovacích míst, lodivodství, pilotování, přeprava obměnými vozy, převozy sanitkou, půjčování závodních automobilů, spedice, stěhování, taxislužba, doprava a skladování odpadu, odtahování dopravních prostředků při poruchách a haváriích, vyprošťování uvíznutých lodí, vyzdvihování potopených lodí, skladování zboží, pronájem skladů, archivace elektronicky uložených dat nebo dokumentů, rozvod elektřiny, energie, tepla, vody, doprava ropovodem, služby turistické kanceláře s výjimkou kanceláří poskytujících hotelové rezervace, jako je zprostředkování přepravy, organizování cest, exkurzí, prohlídek, zájezdů, doprovázení turistů, organizování okružních výletů, okružních plaveb, jízdy výletní lodí, informace o dopravě, rezervace jízdenek, místenek, letenek a lodních listků.

(511) 39
(210) O-444871

(111) **332546**
(220) 01.09.2006
(151) 10.07.2013
(540)

(730) **AVENTIS PHARMA SA**, 20, avenue Raymond Aron, Antony, FR
(740) Čermák a spol., JUDr. Karel Čermák, Elišky Peškové 15/735, Praha 5,
15000
(510) (41) vzdělávání, výchova, organizace a pořádání kolokvií, konferencí,
kongresů, organizace výstav pro kulturní a vzdělávací účely, všechny
služby týkající se přípravků a informací z oboru farmacie nebo medicíny.
(511) 41
(210) O-497917

AKADEMIKA

Zániky ochranných známek uplynutím doby platnosti

Kapitola obsahuje údaje o ochranných známkách, které zanikly uplynutím doby platnosti podle ustanovení § 29 odst. 1 zákona č. 441/2003 Sb.

Číslo zápisu (111)	Datum zániku (141)	Číslo zápisu (111)	Datum zániku (141)	Číslo zápisu (111)	Datum zániku (141)	Číslo zápisu (111)	Datum zániku (141)
152530	01.02.2016	282156	23.01.2016	282794	30.01.2016	283353	31.01.2016
156764	27.01.2016	282157	23.01.2016	282795	30.01.2016	283354	31.01.2016
163229	28.01.2016	282158	23.01.2016	282800	01.02.2016	283356	31.01.2016
166427A	30.01.2016	282162	23.01.2016	282802	01.02.2016	283359	31.01.2016
166427B	30.01.2016	282169	25.01.2016	282803	01.02.2016	283360	31.01.2016
195924	23.01.2016	282170	27.01.2016	282804	01.02.2016	283366	01.02.2016
195925	23.01.2016	282727	23.01.2016	282806	01.02.2016	283370	01.02.2016
195926	23.01.2016	282728	23.01.2016	282807	01.02.2016	283373	01.02.2016
195930	24.01.2016	282732	23.01.2016	282809	01.02.2016	283376	02.02.2016
196581	29.01.2016	282733	23.01.2016	282811	01.02.2016	283377	02.02.2016
198915	23.01.2016	282734	23.01.2016	282815	02.02.2016	283383	03.02.2016
198922	25.01.2016	282735	23.01.2016	282816	02.02.2016	283751	01.02.2016
198923	25.01.2016	282736	23.01.2016	282822	02.02.2016	283902	24.01.2016
198925	26.01.2016	282737	23.01.2016	282824	02.02.2016	283904	25.01.2016
198926	26.01.2016	282738	23.01.2016	282825	02.02.2016	283908	25.01.2016
198927	29.01.2016	282739	23.01.2016	282827	02.02.2016	283909	25.01.2016
198931	31.01.2016	282740	23.01.2016	282828	02.02.2016	283911	25.01.2016
198932	31.01.2016	282741	23.01.2016	282833	02.02.2016	283914	26.01.2016
200583	23.01.2016	282742	23.01.2016	282834	03.02.2016	283915	26.01.2016
200584	25.01.2016	282743	23.01.2016	282836	03.02.2016	283916	26.01.2016
200590	02.02.2016	282744	23.01.2016	282837	03.02.2016	283917	26.01.2016
200591	02.02.2016	282745	23.01.2016	283302	23.01.2016	283918	26.01.2016
201309	23.01.2016	282746	23.01.2016	283303	23.01.2016	283920	26.01.2016
201311	23.01.2016	282747	23.01.2016	283308	23.01.2016	283926	30.01.2016
201312	23.01.2016	282749	23.01.2016	283311	24.01.2016	283929	31.01.2016
201316	24.01.2016	282750	23.01.2016	283315	25.01.2016	283932	01.02.2016
201321	25.01.2016	282751	23.01.2016	283316	25.01.2016	283933	01.02.2016
201323	26.01.2016	282752	23.01.2016	283320	26.01.2016	283936	02.02.2016
201341	31.01.2016	282757	24.01.2016	283321	26.01.2016	283937	02.02.2016
202089	24.01.2016	282758	24.01.2016	283322	26.01.2016	283940	03.02.2016
202091	25.01.2016	282759	24.01.2016	283323	27.01.2016	283943	03.02.2016
202093	26.01.2016	282760	24.01.2016	283324	27.01.2016	283945	03.02.2016
202096	26.01.2016	282765	25.01.2016	283326	27.01.2016	283950	03.02.2016
202102	01.02.2016	282766	25.01.2016	283327	27.01.2016	284716	25.01.2016
202103	01.02.2016	282768	25.01.2016	283328	27.01.2016	284717	27.01.2016
202970	31.01.2016	282770	25.01.2016	283329	27.01.2016	284718	27.01.2016
203660	24.01.2016	282771	25.01.2016	283331	30.01.2016	284720	27.01.2016
203661	24.01.2016	282773	25.01.2016	283333	30.01.2016	284721	27.01.2016
203662	24.01.2016	282774	25.01.2016	283334	30.01.2016	284722	27.01.2016
203673	30.01.2016	282775	25.01.2016	283336	30.01.2016	284724	31.01.2016
203676	31.01.2016	282776	25.01.2016	283337	30.01.2016	284725	31.01.2016
204571	24.01.2016	282777	26.01.2016	283338	30.01.2016	285446	25.01.2016
204579	31.01.2016	282778	26.01.2016	283339	30.01.2016	285448	31.01.2016
205443A	30.01.2016	282783	26.01.2016	283341	31.01.2016	285450	01.02.2016
208901	29.01.2016	282785	26.01.2016	283345	31.01.2016	285452	03.02.2016
208902	29.01.2016	282786	26.01.2016	283347	31.01.2016	286141	25.01.2016
215393	31.01.2016	282788	27.01.2016	283348	31.01.2016	286142	26.01.2016
220053A	25.01.2016	282790	27.01.2016	283351	31.01.2016	286147	02.02.2016
257068	23.01.2016	282792	27.01.2016	283352	31.01.2016	286742	27.01.2016

Číslo zápisu (111)	Datum zániku (141)	Číslo zápisu (111)	Datum zániku (141)	Číslo zápisu (111)	Datum zániku (141)	Číslo zápisu (111)	Datum zániku (141)
286752	01.02.2016	287497	01.02.2016	290263	23.01.2016	293021	30.01.2016
286808	27.01.2016	287498	01.02.2016	290877	30.01.2016	293379	30.01.2016
287426	25.01.2016	287499	01.02.2016	291941	25.01.2016	310755	02.02.2016
287494	26.01.2016	288207	27.01.2016	291942	25.01.2016	320409	31.01.2016
287495	31.01.2016	288248	30.01.2016	292023	31.01.2016		
287496	31.01.2016	289650	31.01.2016	292832	02.02.2016		

Změny vlastníků ochranných známek

Kapitola obsahuje údaje o ochranných známkách, které byly převedeny nebo přešly ve smyslu ustanovení § 15 odst. 1, 2 a § 16 zákona č. 441/2003 Sb. na jiného vlastníka v rozsahu všech zapsaných výrobků nebo služeb.

Číslo zápisu (111)	Dřívější vlastník (770)	Nynější vlastník (730)	S účinností od (580)
195647	EKOSFERA spol. s r.o., Žitná 113, Ústí nad Labem - Mojžíř, 40331, CZ	CHS EKOSFERA CZ s.r.o., Žitná 113, Ústí nad Labem - Mojžíř, 40331, CZ	17.08.2016
216965	T.O.P. Clean Room s.r.o., Kladenská 56, Praha 6, 16000, CZ	VWR International s.r.o., Stříbrná Skalice č.p. 442, 28167, CZ	22.08.2016
230810	POLYMER INSTITUTE BRNO, spol. s r.o., Tkalcovská 2, Brno, 65649, CZ	UNIPETROL RPA, s.r.o., Litvínov - Záluží 1, 43670, CZ	17.08.2016
230811	POLYMER INSTITUTE BRNO, spol. s r.o., Tkalcovská 2, Brno, 65649, CZ	UNIPETROL RPA, s.r.o., Litvínov - Záluží 1, 43670, CZ	17.08.2016
231682	POLYMER INSTITUTE BRNO, spol. s r.o., Tkalcovská 2, Brno, 65649, CZ	UNIPETROL RPA, s.r.o., Litvínov - Záluží 1, 43670, CZ	17.08.2016
232647	POLYMER INSTITUTE BRNO, spol. s r.o., Tkalcovská 2, Brno, 65649, CZ	UNIPETROL RPA, s.r.o., Litvínov - Záluží 1, 43670, CZ	17.08.2016
240297	Polymer Institute Brno, spol. s r.o., Tkalcovská 2, Brno, 65649, CZ	UNIPETROL RPA, s.r.o., Litvínov - Záluží 1, 43670, CZ	17.08.2016
246803	Polymer Institute Brno, spol. s r.o., Tkalcovská 36/2, Brno, 65649, CZ	UNIPETROL RPA, s.r.o., Litvínov - Záluží 1, 43670, CZ	17.08.2016
256912	POLYMER INSTITUTE BRNO, spol. s r.o., Tkalcovská 36/2, Brno, 65649, CZ	UNIPETROL RPA, s.r.o., Litvínov - Záluží 1, 43670, CZ	17.08.2016
276410	POLYMER INSTITUTE BRNO, spol. s r.o., Tkalcovská 36/2, Brno, 65649, CZ	UNIPETROL RPA, s.r.o., Litvínov - Záluží 1, 43670, CZ	17.08.2016
276960	POLYMER INSTITUTE BRNO, spol. s r.o., Tkalcovská 36/2, Brno, 65649, CZ	UNIPETROL RPA, s.r.o., Litvínov - Záluží 1, 43670, CZ	17.08.2016
279494	TROMEROXAN LIMITED, 2232 Latsia, 12B Vasileias, Nicosia, CY	ALDERVILLE CONSULTING LTD, 2232 Latsia, 12B Vasileias, Nicosia, CY	23.08.2016
289319	Bouška Jan, Palackého 1524, Teplice, 41501, CZ Veselský Jakub, Zámecké nám. 69/3, Teplice, 41501, CZ	FRESHLABELS s.r.o., Zelená 2870, Teplice, 41501, CZ	23.08.2016
290516	PROGRAM PROJEKT spol. s r.o., Radyňská 11, Plzeň, 32600, CZ	BONNO GASTRO SERVIS s.r.o., Husova 523, České Budějovice, 37021, CZ	23.08.2016
293629	TM Jesenice spol. s r.o., Rošických 604/6, Praha 5, 15000, CZ	STROJÍRNA JESENICE s.r.o., Zahradní 223, Jesenice, 27033, CZ	19.08.2016
298230	M Marketing s.r.o., Sádky 641/10, Praha 7, Troja, 17100, CZ	ZEEM store s.r.o., Bělehradská 858/23, Praha 2 - Vinohrady, 12000, CZ	19.08.2016
298231	M Marketing s.r.o., Sádky 641/10, Praha 7, Troja, 17100, CZ	ZEEM store s.r.o., Bělehradská 858/23, Praha 2 - Vinohrady, 12000, CZ	19.08.2016
314211	Pivovary Lobkowicz, a.s., Hvězdova 1716/2b, Praha 4 - Nusle, 14078, CZ	Pivovary Lobkowicz Group, a.s., Hvězdova 1716/2b, Praha 4, 14078, CZ	18.08.2016
323411	Pivovary Lobkowicz, a.s., Hvězdova 1716/2b, Praha 4 - Nusle, 14078, CZ	Pivovary Lobkowicz Group, a.s., Hvězdova 1716/2b, Praha 4, 14078, CZ	18.08.2016
326917	Pivovary Lobkowicz, a.s., Hvězdova 1716/2b, Praha 4 - Nusle, 14078, CZ	Pivovary Lobkowicz Group, a.s., Hvězdova 1716/2b, Praha 4, 14078, CZ	18.08.2016
330736	KEYELEMENTS s.r.o., Lomnického 1705/7, Praha 4 - Nusle, 14000, CZ	Red Eggs s.r.o., Bubenská 1477/1, Praha 7 - Holešovice, CZ	19.08.2016
333404	Česká televize, Kavčí Hory 1, Praha 4 - Kavčí Hory, 14070, CZ	FTV Prima, spol. s r.o., Na Žertvách 132/24, Praha 8 - Libeň, 18000, CZ	17.08.2016
334512	SONO Records, s.r.o., Atriová 27, Brno, 62100, CZ	Karlík Pavel, Široká 97/11, Praha 1 - Josefov, 11000, CZ	19.08.2016
336102	Pivovary Lobkowicz, a.s., Hvězdova 1716/2b, Praha 4 - Nusle, 14078, CZ	Pivovary Lobkowicz Group, a.s., Hvězdova 1716/2b, Praha 4, 14078, CZ	18.08.2016
336513	M Marketing s.r.o., Pernerova 652/55, Praha 8 - Karlín, 18600, CZ	ZEEM store s.r.o., Bělehradská 858/23, Praha 2 - Vinohrady, 12000, CZ	19.08.2016
341376	Pivovary Lobkowicz, a.s., Hvězdova 1716/2b, Praha 4 - Nusle, 14078, CZ	Pivovary Lobkowicz Group, a.s., Hvězdova 1716/2b, Praha 4, 14078, CZ	18.08.2016
348625	mobile2card a.s., Hanusova 353/12, Praha 4 - Michle, 14000, CZ	brychta.org družstvo, Pražská třída 799/15a, Hradec Králové, 50004, CZ	19.08.2016
351041	Cabalka Tomáš, Dolní 250, Králíky, 56169, CZ Tesař Luboš, Nerudova 20, Moravská Třebová, 57101, CZ	Stachera Artur, Wyszyńskiego 7, Końskie, PL	17.08.2016
351081	Pivovary Lobkowicz, a.s., Hvězdova 1716/2b, Praha 4, 14078, CZ	Pivovary Lobkowicz Group, a.s., Hvězdova 1716/2b, Praha 4, 14078, CZ	18.08.2016

Číslo zápisu (111)	Dřívější vlastník (770)	Nynější vlastník (730)	S účinností od (580)
351222	mobile2card a.s., Hanusova 353/12, Praha 4 - Michle, 14000, CZ	brychta.org družstvo, Pražská třída 799/15a, Hradec Králové, 50004, CZ	19.08.2016

Změny v údajích o vlastnících ochranných známek

Kapitola obsahuje ochranné známky, u kterých byla v rejstříku ochranných známek vyznačena změna v údajích o vlastnících ve smyslu ustanovení § 27 odst. 2 a 7 zákona č. 441/2003 Sb.

Číslo zápisu (111)	Vlastník (730)	S účinností od (580)
152110	ENGIE Services a.s., Lhotecká 793/3, Praha 4 - Kamýk, 14300, CZ	22.08.2016
163360	Bauer Hockey Corp., 60 rue Jean-Paul-Cayer, Blainville, Quebec, CA	22.08.2016
174006	ComAp a.s., U Uranie 1612/14a, Praha 7, Holešovice, 17000, CZ	17.08.2016
206733	MINISTERSTVO VNITRA, Nad štolou 936/3, Praha 7 Holešovice, 17000, CZ	22.08.2016
224283	ComAp a.s., U Uranie 1612/14a, Praha 7, Holešovice, 17000, CZ	17.08.2016
233476	ComAp a.s., U Uranie 1612/14a, Praha 7, Holešovice, 17000, CZ	17.08.2016
248916	ComAp a.s., U Uranie 1612/14a, Praha 7, Holešovice, 17000, CZ	17.08.2016
260109	Králík Petr, Karla IV. 942, Horoměřice, 25262, CZ	17.08.2016
265038	ComAp a.s., U Uranie 1612/14a, Praha 7, Holešovice, 17000, CZ	17.08.2016
272254	ComAp a.s., U Uranie 1612/14a, Praha 7, Holešovice, 17000, CZ	17.08.2016
287578	PRESTIGE Management, spol. s r.o., náměstí Přátelství 1518/2, Praha 10, Hostivař, 10200, CZ	23.08.2016
287989	FOR JOB PROTECT, s.r.o., Žlutava č.p. 301, 76361, CZ	23.08.2016
287990	FOR JOB PROTECT, s.r.o., Žlutava č.p. 301, 76361, CZ	23.08.2016
293772	PRESTIGE Management, spol. s r.o., náměstí Přátelství 1518/2, Praha 10, Hostivař, 10200, CZ	23.08.2016
296725	ComAp a.s., U Uranie 1612/14a, Praha 7, Holešovice, 17000, CZ	17.08.2016
325029	ComAp a.s., U Uranie 1612/14a, Praha 7, Holešovice, 17000, CZ	17.08.2016
325110	ComAp a.s., U Uranie 1612/14a, Praha 7, Holešovice, 17000, CZ	17.08.2016
328217	ComAp a.s., U Uranie 1612/14a, Praha 7, Holešovice, 17000, CZ	17.08.2016
340792	ComAp a.s., U Uranie 1612/14a, Praha 7, Holešovice, 17000, CZ	17.08.2016
340929	HEDVIGA GROUP, a.s., Husova 464, Frýdek, Frýdek-Místek, 73801, CZ	19.08.2016
348625	mobile2card a.s., Hanusova 353/12, Praha 4 - Michle, 14000, CZ	19.08.2016
350738	ComAp a.s., U Uranie 1612/14a, Praha 7, Holešovice, 17000, CZ	17.08.2016
350739	ComAp a.s., U Uranie 1612/14a, Praha 7, Holešovice, 17000, CZ	17.08.2016
350740	ComAp a.s., U Uranie 1612/14a, Praha 7, Holešovice, 17000, CZ	17.08.2016

Ostatní rozhodné údaje a úřední opravy

Kapitola zahrnuje zejména přetřídění seznamu výrobků a služeb v návaznosti na mezinárodní zápis, opravu chyb ve formulaci, přepisů a zjevných nesprávností za účelem uvedení do souladu se skutečností. V této kapitole jsou zveřejňovány jen takové údaje, které nemohou být zveřejněny spolu se zveřejněním přihlášky nebo se zápisem ochranné známky. Dále kapitola obsahuje důležitá úřední sdělení.

(11) **305118**

(21) PV 2014-114

Patent č. 305118 (PV 2014-114), jehož zánik byl publikován ve Věstníku č. 12/2016 dne 23.3.2016, zůstává nadále v platnosti.

(97) **EP 2094709**

Evropský patent č. 2094709, jehož zánik byl publikován ve Věstníku č. 15/2016 dne 13.4.2016, zůstává nadále v platnosti.

(11) **1678212**

(21) SPC/CZ2012/235

V souvislosti s rozhodnutím SDEU ve věci C-471/14 byly na žádost majitele údaje o udělení dodatkového ochranného osvědčení publikované ve věstníku 1/2015 změněny takto: doba platnosti osvědčení do: 17.3.2025; datum první registrace přípravku pro ČR: 17.3.2010; datum první registrace přípravku v rámci Společenství: 17.3.2010.

(11) **1678212**

(21) SPC/CZ2012/236

V souvislosti s rozhodnutím SDEU ve věci C-471/14 byly na žádost majitele údaje o udělení dodatkového ochranného osvědčení publikované ve věstníku 21/2015 změněny takto: doba platnosti osvědčení do: 17.3.2025; datum první registrace přípravku pro ČR: 17.3.2010; datum první registrace přípravku v rámci Společenství: 17.3.2010.
