



národní
úložiště
šedé
literatury

Věstník Úřadu průmyslového vlastnictví 2016/34

Úřad průmyslového vlastnictví
2016

Dostupný z <http://www.nusl.cz/ntk/nusl-407223>

Dílo je chráněno podle autorského zákona č. 121/2000 Sb.

Tento dokument byl stažen z Národního úložiště šedé literatury (NUŠL).

Datum stažení: 18.08.2024

Další dokumenty můžete najít prostřednictvím vyhledávacího rozhraní nusl.cz .

Číselné INID kódy pro označování bibliografických dat technických řešení

INID Codes for the identification of bibliographic data of technical solutions

(Standard WIPO ST. 9 a ST. 80)

(11)	číslo patentu/zápisu/osvědčení	(11)	Number of the patent/registration/certification
(15)	datum zápisu průmyslového vzoru	(15)	Industrial design registration date
(21)	číslo přihlášky/žádosti	(21)	.Application number
(22)	datum podání přihlášky/žádosti	(22)	Date of application filling
(23)	údaje o výstavní prioritě	(23)	Exhibition priority data
(28)	počet průmyslových vzorů	(28)	Number of industrial designs included in the application
(31)	číslo prioritní přihlášky	(31)	Number of priority application
(32)	datum podání prioritní přihlášky	(32)	Filing date of priority application
(33)	země priority	(33)	Priority country
(40)	datum zveřejnění přihlášky vynálezu	(40)	Date of publication of patent application
(45)	datum zveřejnění zapsaného průmyslového vzoru	(45)	Publication date of the registered industrial design
(47)	datum zveřejnění udělení patentu a zápisu užitého vzoru, datum zápisu užitého vzoru, datum oznámení udělení evropského patentu v Evropském patentovém věstníku	(47)	Publication date of patent granting and publication date of utility model registration, registration date of utility model, publication date of European patent granting in the European patent bulletin
(51)	mezinárodní patentové třídění/Locarnské třídění průmyslových vzorů	(51)	International Patent Classification/ Locarno Classification for Industrial Designs
(54)	Název	(54)	Title
(55)	vyobrazení průmyslového vzoru	(55)	Reproduction of the industrial design
(57)	Anotace	(57)	Abstract
(68)	číslo základního patentu	(68)	Number of the basic patent
(71)	označení přihlašovatele/žadatele	(71)	Applicant
(72)	označení původce	(72)	Inventor
(73)	označení majitele/vlastníka	(73)	Owner
(74)	označení zástupce	(74)	Attorney's name and address
(86)	číslo mezinárodní přihlášky	(86)	International application number
(87)	číslo mezinárodního zveřejnění	(87)	International publication number
(92)	datum a číslo první registrace přípravku pro Českou republiku	(92)	Date and number(s) of the first authorization to market the product in the CZ
(93)	datum, číslo a země první registrace přípravku v rámci Společenství	(93)	Date, number(s) and country of the first authorization to market the product in the EEC
(94)	doba platnosti osvědčení	(94)	Term of certification validity
(95)	označení a typ přípravku	(95)	Name of the product and product type
(96)	datum podání a číslo evropské patentové přihlášky	(96)	European patent application filling date and number
(97)	datum zveřejnění a číslo zveřejnění evropské patentové přihlášky v Evropském patentovém věstníku	(97)	European patent application publication date and publication number in the European patent bulletin

Číselné INID kódy pro označování bibliografických dat ochranných známek

INID codes and minimum required for the identification of bibliographic data relating to marks

(Standard WIPO ST.60)

(111)	Číslo zápisu ochranné známky (registrace)	(111)	Number of registration
(151)	Datum zápisu ochranné známky	(151)	Date of the registration
(210)	Číslo přihlášky ochranné známky (spisu)	(210)	Number of the application
(220)	Datum podání přihlášky	(220)	Date of filing of the application
(320)	Datum vzniku práva přednosti	(320)	Date of the first application
(442)	Datum zveřejnění přihlášky po průzkumu	(442)	Date of the publication of the examined application
(450)	Datum zveřejnění zápisu ochranné známky ve Věstníku	(450)	Date of publication of the registration
(510)	Seznam výrobků a služeb	(510)	List of goods and/or services
(511)	Číslo třídy výrobků a služeb	(511)	Number of the class of goods and/or services
(526)	Omezení rozsahu ochrany o prvek	(526)	Disclaimer
(540)	Znění nebo vyobrazení ochranné známky	(540)	Reproduction of the mark
(551)	Kolektivní ochranná známka	(551)	Collective mark
(554)	Prostorová ochranná známka	(554)	Three-dimensional mark
(558)	Ochranná známka tvořená pouze barvou nebo kombinací barev	(558)	Mark consisting exclusively of one or several colours
(580)	Datum zápisu jakékoliv transakce v souvislosti s přihláškou nebo zápisem ochranné známky do rejstříku, např. změna majitele, změna jména nebo adresy, vzdání se práv k ochranné známce atd. (účinnost)	(580)	Date of recording of any kind of transaction in respect of applications or registrations (e.g. change in ownership, change in name or address, renunciation, termination of protection)
(591)	Údaje o barevnosti ochranné známky	(591)	Information concerning colour
(730)	Přihlašovatel/vlastník ochranné známky	(730)	The applicant or the holder of the mark
(740)	Zástupce	(740)	Name and address of the representative
(770)	Jméno a adresa dřívějšího přihlašovatele nebo vlastníka (v případě změny vlastnictví)	(770)	Name and address of the previous applicant or holder (in case of change in ownership)
(791)	Jméno a adresa nabyvatele licence	(791)	Name and address of the licensee
(793)	Podmínky a omezení licence	(793)	Indication of conditions and/or restrictions under the license
(800)	Mezinárodní zápis ochranné známky	(800)	International registration

Kódy pro kódování záhlaví oznámení publikovaných ve Věstníku

(Standard WIPO ST. 17)

BB9A	zveřejněné přihlášky vynálezů	MK1K	zánik užitého vzoru uplynutím doby platnosti
FG1K	zapsané užité vzory	MK4A	zánik patentů uplynutím doby platnosti
FG4A	udělené patenty	MK4F	zánik autorských osvědčení uplynutím doby platnosti
FG4Q	zapsané průmyslové vzory	MK4Q	zánik průmyslového vzoru uplynutím doby ochrany
LD3K	částečný výmaz užitého vzoru	MM4A	zánik patentů pro nezaplacení ročních poplatků
LD4Q	částečný výmaz průmyslového vzoru	MM4F	zánik autorských osvědčení pro nezaplacení ročních poplatků
MA4A	zánik patentu vzdáním se	ND1K	prodloužení platnosti užitého vzoru
MA4F	zánik autorských osvědčení vzdáním se	ND4Q	obnova doby ochrany průmyslového vzoru
MC3K	výmaz užitého vzoru	PA4A	změna autorského osvědčení na patent
MC4A	zrušení patentu	PC9A	změna dispozičního práva k vynálezu
MC4F	zrušení autorského osvědčení	PD1K	převod práv a ostatní změny majitelů užitého vzoru
MC4Q	výmaz průmyslového vzoru	PD4A	převod práv a ostatní změny majitelů patentů
MH1K	zánik užitého vzoru vzdáním se	PD4Q	převod práv a ostatní změny vlastníků průmyslových vzorů
MH4A	částečné zrušení patentu	QA9A	nabídka licence
MH4F	částečné zrušení autorského osvědčení	SB4A	zapsané patenty do rejstříku po odtajnění
MH4Q	zánik průmyslového vzoru vzdáním se	SB4F	zapsaná autorská osvědčení do rejstříku po odtajnění

Opravy Změny Různé

Opravy u přihlášek vynálezů s žádostí o udělení patentu

HA9A	jmenování vynálezce		
HB9A	oprava jmen	HG9A	oprava chyb v třídění
HC9A	změna jmen	HH9A	oprava nebo změna všeobecně
HD9A	oprava adres	HK9A	tiskové chyby v úředních věstnících
HE9A	změna adres		
HF9A	oprava dat		

Opravy ochranných dokumentů

Patenty	autorská osvědčení	užité vzory	průmyslové vzory	
TA4A	TA4F	TA1K	TA4Q	jmenování vynálezce
TB4A	TB4F	TB1K	TB4Q	oprava jmen
TC4A	TC4F	TC1K	TC4Q	změna jmen
TD4A	TD4F	TD1K	TD4Q	oprava adres
TE4A	TE4F	TE1K	TE4Q	změna adres
TF4A	TF4F	TF1K	TF4Q	oprava dat
TG4A	TG4F	TG1K	TG4Q	oprava chyb v třídění
TH4A	TH4F	TH1K	TH4Q	oprava nebo změna všeobecně
TK9A	TK9F	TK1K	TK4Q	tiskové chyby v úřed. věstnících

Kódy pro označování zemí a mezinárodních organizací použité ve věstníku

AT	Rakousko
BE	Belgie
BZ	Belize
CH	Švýcarsko
CL	Chile
CN	Čína
CY	Kypr
CZ	Česká republika
DE	Spolková republika Německo
ES	Španělsko
FR	Francie
GB	Velká Británie
HU	Maďarsko
IE	Irsko
IT	Itálie
JP	Japonsko
KR	Korejská republika
MT	Malta
RU	Ruská federace
SE	Švédsko
SK	Slovensko
TR	Turecko
US	Spojené státy americké

Kódy pro označování států USA použité ve věstníku

CA	California
DE	Delaware
IL	Illinois
MI	Michigan
NJ	New Jersey
NY	New York
OH	Ohio
PA	Pennsylvania
SC	South Carolina
WA	Washington

BB9A

Zveřejněné přihlášky vynálezů - přehled podle čísel přihlášek

Dále uvedené přihlášky vynálezů byly zveřejněny dnem, uvedeným ve Věstníku podle zákona č. 527/1990 Sb., o vynálezech a zlepšovacích návrzích, ve znění pozdějších předpisů, a jsou k dispozici v patentové knihovně Úřadu průmyslového vlastnictví, Antonína Čermáka 2a, 160 68, Praha 6.

(21)	(51)	(21)	(51)
2014-662	<i>C 12 N 1/00</i> (2006.01)	2015-101	<i>A 61 B 8/00</i> (2006.01)
2015-24	<i>F 03 D 3/04</i> (2006.01)	2015-102	<i>C 12 P 7/10</i> (2006.01)
2015-89	<i>C 07 D 471/04</i> (2006.01)	2015-146	<i>F 02 M 35/16</i> (2006.01)
2015-90	<i>A 61 B 5/1172</i> (2016.01)	2015-323	<i>E 04 B 1/14</i> (2006.01)
2015-91	<i>H 04 R 3/12</i> (2006.01)	2015-458	<i>H 04 W 76/02</i> (2009.01)
2015-92	<i>B 60 Q 1/06</i> (2006.01)	2015-486	<i>G 01 N 3/24</i> (2006.01)
2015-93	<i>A 01 K 47/02</i> (2006.01)	2015-550	<i>A 01 D 87/12</i> (2006.01)
2015-95	<i>A 61 M 15/00</i> (2006.01)	2015-584	<i>C 09 K 3/10</i> (2006.01)
2015-99	<i>C 07 D 498/14</i> (2006.01)	2015-762	<i>B 60 B 39/06</i> (2006.01)
2015-100	<i>B 41 M 1/12</i> (2006.01)		

Zveřejněné přihlášky vynálezů - řazené podle MPT

- (51) *A01D 87/12* (2006.01)
(21) **2015-550**
(71) Kitzmüller Robert, 4040 Linz, AT
(72) Kitzmüller Robert, 4040 Linz, AT
(54) **Vidlice pro přepravu kulatých balíků**
(22) 11.08.2015
(57) Vidlice pro přepravu kulatých balíků, zejména pro přepravu kulatých balíků sena, slámy apod. obsahuje na vodící kolejnici (12) uspořádanou zajišťovací obrouč (11), k níž jsou pro umožnění výškového nastavení kloubově připevněny hydraulické válce (14, 15) a k níž je z boku prostřednictvím prodloužení (20) připevněno osvětlení (18, 19).
- (74) Společná advokátní kancelář Vsetečka Zelený Švorčík Kalenský a partneři, JUDr. Michal Havlík, Hálkova 2, Praha 2, 12000

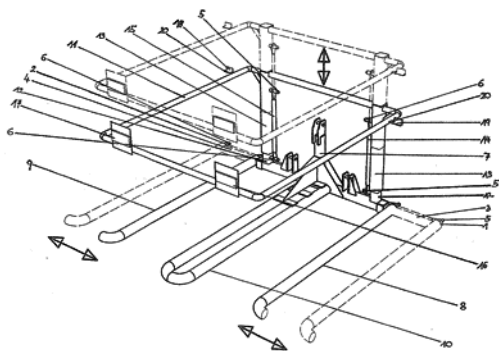

- (51) *A01K 47/02* (2006.01)
(21) **2015-93**
(71) Martínek Horymír, Hradec nad Moravicí- Žimrovice, CZ
(72) Martínek Horymír, Hradec nad Moravicí- Žimrovice, CZ
(54) **Konstrukce stavebnice včelích úlů domečků**
(22) 12.02.2015
(57) Tato konstrukce stavebnice včelích úlů domečků je konstrukční řešením včelích úlů, které umožňuje sestavit stavebnice úlů o více vzhledech a designech. Umožňuje se stejným designem, vzhledem včelařit na více typech rámkových měř. Umožňuje se stejným designem včelařit tradičním způsobem i nastavkově.

(51) *A61B 5/1172* (2016.01)

- (51) *G03B 19/00* (2006.01)
(51) *G06T 1/00* (2006.01)
(21) **2015-90**
(71) Vybíral Josef Mgr., Kladno, CZ
(72) Vybíral Josef Mgr., Kladno, CZ
(54) **Optický snímač pro digitalizaci obrázků ze zkoumaných vzorků, zařízení a systém ke zkoumání a způsob vyhodnocení obrázků**
(22) 11.02.2015
(57) Předmětem řešení je optický snímač pro digitalizaci obrázků ze zkoumaných vzorků, zejména papírních linií z daktyloskopických stop a otisků z papíru, snímací fólie nebo z jiných neprůhledných či transparentních nosičů, obsahující světelný zdroj s regulací jasu, objektiv, digitální kamerový modul připojitelný k počítači a optický odrazový blok s celkovým součtem úhlů dopadu 90 stupňů tvořený jedním rovinným zrcadlem nebo soustavou dvou rovinných zrcadel nebo optickým hranolem se s jednou odrazovou rovinou ve tvaru rovnoramenného pravoúhlého trojúhelníku nebo optickým hranolem se dvěma odrazovými rovinami ve tvaru pětibokého hranolu.
- (74) JUDr. Valerie Vodičková, Vodičkova 40, Praha 1, 11000

- (51) *A61B 8/00* (2006.01)
(51) *G01S 15/89* (2006.01)
(51) *G01N 29/04* (2006.01)
(51) *G01N 24/08* (2006.01)
(21) **2015-101**
(71) Školoudík David MUDr., Ostrava- Moravská Ostrava, CZ
Blahuta Jiří Ing., Baška, CZ
Soukup Tomáš Mgr., Lipová- Lázně, CZ
(72) Školoudík David MUDr., Ostrava- Moravská Ostrava, CZ
Blahuta Jiří Ing., Baška, CZ
Soukup Tomáš Mgr., Lipová- Lázně, CZ
(54) **Způsob hodnocení charakteristiky nejméně jednoho objektu na základě jeho zobrazení**
(22) 16.02.2015
(57) Řešení spočívá v tom, že se nejprve získává obraz, který sestává z obrazových prvků a má formu bitmapové matice, přičemž v obraze se dále vymezuje oblast (14) zájmu, pro kterou se následně stanovuje souřadnicový systém (15) nebo se nejprve vymezuje část (13) obrazu pro kterou se stanovuje souřadnicový systém (15) a teprve následně se v části (13) obrazu vymezuje oblast (14) zájmu, poté se v oblasti (14) zájmu specifikuje nejméně jeden segment (12) obrazu a dále se pro nejméně jeden segment (12) obrazu zjišťuje reprezentativní hodnota, která představuje průměrnou hodnotu nejméně jedné vlastnosti obrazových prvků příslušejících k danému segmentu (12) obrazu. Nejméně jednou

vlastností obrazových prvků může být intenzita šedi obrazu, který je ve stupních šedi nebo intenzita představující poměrné zastoupení intenzit nejméně dvou barev barevného obrazu, a nebo intenzita získaná zprůměrováním nebo sečtením intenzit nejméně dvou barev barevného obrazu. Následně se pro každý segment (12) obrazu vyhodnocuje reprezentativní hodnota.

(74) Ing. Zdeněk Janík, Na Rohuli 36, Velká Polom, 74764

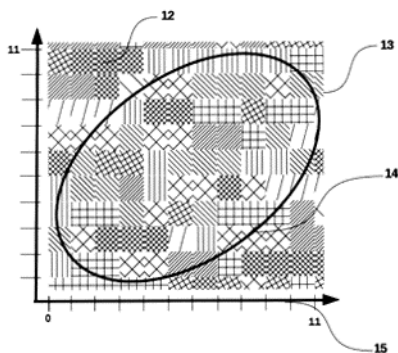

(51) **A61M 15/00** (2006.01)

(21) **2015-95**

(71) Kašpar Martin, Praha 4, CZ

(72) Kašpar Martin, Praha 4, CZ

(54) **Kompaktní energetický produkt**

(22) 12.02.2015

(57) Kompaktní energetický produkt je produktem určeným svou konstrukční povahou pro různé způsoby využití současné nebo návazné kombinované konzumace kyslíku a energetického nápoje ředěného vodou. Kompaktní energetický produkt nabízí dvě konstrukce, z čehož jedna je jako základní produkt inhalátor kyslíku s energetickým nápojem a vodou a druhá je kombinací základního produktu inhalátoru kyslíku s energetickým nápojem a vodou s inhalátorem kyslíku s energetickým nápojem bez vody tedy bez nádoby s vodou nebo pro vodu. Obě konstrukce v rámci využití jsou navrženy pro několik způsobů konzumace a použití v různých situacích, které svou povahou tyto navržené konstrukce vyžadují k jejich aplikaci.

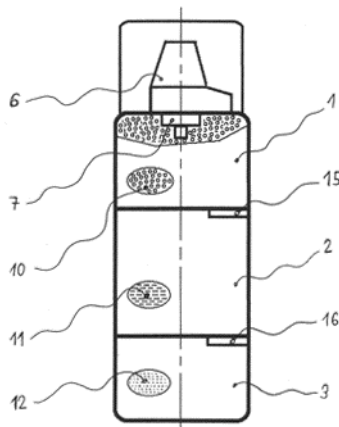

(51) **B41M 1/12** (2006.01)

B41M 3/12 (2006.01)

B41M 7/00 (2006.01)

(21) **2015-100**

(71) Bigel Jan, Stráž nad Nisou, CZ

(72) Bigel Jan, Stráž nad Nisou, CZ

(54) **Technologie výroby doplňků pro modely – stavebnice metodou reliéfního tisku**

(22) 13.02.2015

(57) Podstatou tohoto řešení je využití standartní sítotiskové technologie tisku přes sítotiskovou šablonu na podkladový papír s využitím plastizolových barev upravených přidáním matovací báze pro dosažení požadovaného povrchu a pružnosti výrobku. Díky využití plastizolových barev a jejich fixování na podkladovém papíře pomocí tepla je dosaženo velmi kvalitního trojrozměrného výrobku, který jde snadno sejmut z podkladového papíru a díky plasticitě zajištěné využitím plastizolových barev má výbornou přilnavost na povrch určeného dílu kdy nemusí být již fixován.

(74) RETROPATENT s.r.o., Mgr. Kamil Kolátor, Dobiášova 1246/29, Liberec VI, 46006

(51) **B60B 39/06** (2006.01)

B60T 8/56 (2006.01)

E01H 10/00 (2006.01)

(21) **2015-762**

(71) Kroupa Augustin Ing., Chomutov, CZ

(72) Kroupa Augustin Ing., Chomutov, CZ

(54) **Zařízení pro řízený nouzový posyp zledovatěle vozovky**

(22) 29.10.2015

(57) Jde o zařízení, které v případě náledí na vozovce umožňuje řidiči ve svízelné situaci aktivovat vlastní posyp vozovky alespoň na omezenou dobu. Výtokový otvor (6) zásobníku (5) posypového materiálu (4) je uzavřený dvěma pracovními válci (1, 2), které jsou na svém plášti opatřeny vrstvou poddajného pružného materiálu (3), např. molitanu. Po aktivaci zařízení je posypový materiál (4) vtahován mezi otáčející se válce (1, 2) a skluzem (8) padá před přední kola vozidla. Aktivaci provádí řidič manuálně nebo ji může při automatickém režimu iniciovat řídicí jednotka napojená na ABS. Je také možný režim mírného podsypávání (např. při jízdě do kopce). Posypovým materiálem (4) je drčený štěrk.

(74) Langrova, s.r.o., Skrétova 48, Plzeň, 30100

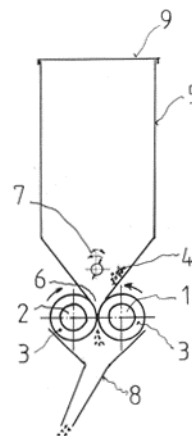

(51) **B60Q 1/06** (2006.01)

B60Q 1/04 (2006.01)

F21S 8/10 (2006.01)

F21Y 101/00 (2006.01)

F21V 11/08 (2006.01)

(21) **2015-92**

(71) Varroc Lighting Systems, s.r.o., Šenov u Nového Jičína, CZ

(72) Kratochvíl Jan, Horka - Domky, CZ

Pekárková Dana, Valašské Meziříčí, CZ

Háša Ondřej, Ratiboř, CZ

Gróf Jan, Kopřivnice, CZ

Macíček Miloš, Šenov u Nového Jičína, CZ

Mikeska Zdeněk, Boršice u Blatnice, CZ

Kytka Milan, 02601 Dolný Kubín, SK

Xue Jing Jing, Peking, CN

Orlita Radek, Nový Jičín, CZ

- (54) **Světelné zařízení**
(22) 11.02.2015
(57) Světelné zařízení zahrnuje světelný zdroj tvořený soustavou světelných jednotek (1), uspořádaných v soustavě kolmé ke světelné ose θ světelného zařízení, kolimační optické elementy (3) pro soustředění paprsků světelných jednotek (1) do směru světelné osy θ a výstupní čočku (4). Mezi kolimačními optickými elementy (3, 3') a výstupní čočkou (4) jsou v rovinách kolmých ke světelné ose θ uspořádány dvě clony (11, 21) opatřené soustavami otvorů (12, 22) pro průchod paprsků soustředěných kolimačními optickými elementy (3, 3'), přičemž první clona (11) prochází nebo přiléhá k předmětovému ohnisku (4c) výstupní čočky (4) a druhá clona (21) je uspořádána mezi první clonou (11) a výstupní čočkou (4). S výhodou mohou hrany (13) otvorů (12) první clony (11) a hrany (23) otvorů (22) druhé clony (21) tvořit v průmětu do roviny δ kolmo ke světelné ose θ uzavřené obrazce. S výhodou může být poloha druhé clony (21) nastavitelná ve směru (S1, S2) světelné osy θ . S výhodou mohou kolimační optické elementy (3) přiléhat k otvorům (12) první clony (11) nebo jsou uspořádány mezi první clonou (11) a světelnými jednotkami (1).
- (74) Rott, Růžička & Guttman Patentové, známkové a advokátní kanceláře, JUDr. Ing. Miloslav Hainz, Vinohradská 37/938, Praha 2, 12000

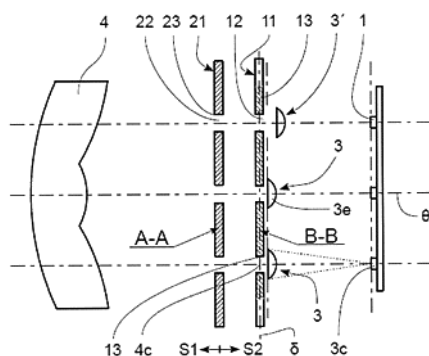

- (51) **C07D 471/04** (2006.01)
(21) **2015-89**
(71) Zentiva, k.s., Praha 10 - Dolní Měcholupy, CZ
(72) Žvátora Pavel, Plumlov, CZ
Dammer Ondřej, Hostivice, CZ
Mikšátko Ondřej, Český Krumlov, CZ
Krejčík Lukáš, Praha - Vinohř, CZ
(54) **Pevné formy solí Palbociclibu**
(22) 11.02.2015
(57) Řešení se týká pevné formy solí palbociclibu vzorce I s kyselinou HA v molárním poměru 1:1 nebo 1:2, přičemž kyselina HA je vybrána ze skupiny obsahující kyselinu bromovodíkovou, kyselinu sírovou, kyselinu šťavelovou, kyselinu benzensulfonovou, kyselinu salicylovou, kyselinu fumarovou, kyselinu 2,4-dihydroxybenzoovou, kyselinu benzoovou. Dalším aspektem řešení je způsob přípravy solí palbociclibu.
- (74) ROTT, RŮŽIČKA & GUTTMANN Patentová, známková a advokátní kancelář, Ing. Jana Fuchsová, Vinohradská 37, Praha 2, 12000

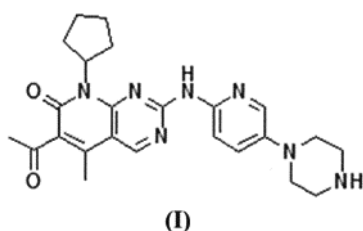

- (51) **C07D 498/14** (2006.01)
A61K 31/5365 (2006.01)
A61P 31/18 (2006.01)
(21) **2015-99**
(71) Zentiva, k.s., Praha 10 - Dolní Měcholupy, CZ
(72) Obadalová Iva, Praha 6, CZ
Dammer Ondřej, Hostivice, CZ
Krejčík Lukáš, Praha 9 - Vinohř, CZ
Svobodová Jaroslava, Křenice, CZ
Havlíček Jaroslav, Praha 4 - Chodov, CZ
(54) **Pevné formy solí dolutegraviru a způsob jejich přípravy**
(22) 13.02.2015
(57) Řešení se týká pevných forem solí dolutegraviru vzorce I, (4R,12aS)-N-(2,4-difluorbenzyl)-7-hydroxy-4-methyl-6,8-dioxo-3,4,6,8,12,12a-hexahydro-2H-pyridol[1',2':4,5]pyrazinolo[2,1-b][1,3]oxazin-9-karboxamidu, způsobu jejich přípravy a použití do lékové formy. Dobře využitelné jsou například pevné formy dolutegraviru s aminy (např. diethylaminem, N,N'-dibenzylethylendiaminem, megluminem, ethanolaninem, diethanolaminem, tromethaminem, terc-butylaminem), draslíkem, hořčíkem a vápníkem. Tyto soli mohou být s výhodou použity pro zvýšení čistoty dolutegraviru a jeho stabilizaci z hlediska chemické i polymorfni čistoty.
- (74) ROTT, RŮŽIČKA & GUTTMANN Patentová, známková a advokátní kancelář, Ing. Jana Fuchsová, Vinohradská 37, Praha 2, 12000

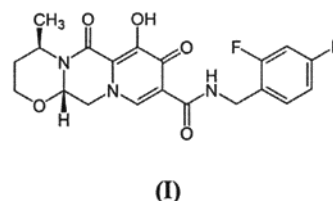

- (51) **C09K 3/10** (2006.01)
(21) **2015-584**
(71) Vysoké učení technické v Brně, Brno, CZ
(72) Terzijski Ivailo prof. Ing., CSc., Brno Líšeň, CZ
Horák David Ing., Ph.D., Hrušovany u Brna, CZ
Kadlec Jaroslav Ing., Brno, CZ
(54) **Spárovací hmota**
(22) 28.08.2015
(57) Spárovací hmota obsahuje 3é až 80 % hmotnostních plniva, do 15 % hmotnostních mikroplniva, 3 až 45 % hmotnostních hydraulického pojiva, do 20 % hmotnostních latentně hydraulického pojiva, do 5 % hmotnostních aktivátoru a regulátoru konzistence, do 4 % hmotnostních expanzního činidla, do 2 % hmotnostních vláken z polymerů nebo alkalirezistentního skla, do 2 % hmotnostních plastifikátoru nebo super(hyper)plastifikátoru, do 2 % stabilizátoru čerstvé směsi a do 1 % hmotnostních regulátoru tuhnutí. Spárovací hmota je určená zejména pro sanaci pískovcového zdiva.
- (74) A. Holas & partner Patentová a známková kancelář, Ing. Mgr. Hana Holasová, Křížová 4, Brno, 60300
- (51) **C12N 1/00** (2006.01)
C12N 13/00 (2006.01)
C12N 15/01 (2006.01)
C12P 7/64 (2006.01)
C12R 1/89 (2006.01)
(21) **2014-662**
(71) EcoFuel Laboratories s.r.o., Praha 9, CZ
Vysoká škola chemicko - technologická v Praze, Praha 6, CZ
(72) Kašťánek Petr Ing., Ph.D., Praha 2, CZ
Savická Dana Ing., Praha 6, CZ
Demnerová Kateřina prof. Ing., Praha 5, CZ

- (54) **Produkční kmen *Japonochytrium sp.* AN4-10, jeho použití a způsob produkce kyseliny dokosaheptaenové**
(22) 25.09.2014
(57) Vynález se týká produkčního kmene *Japonochytrium sp.* AN4-10, produkujícího oleje s vysokým obsahem polynenasycených mastných kyselin, uloženého ve Sbírce mikroorganismů ústavu biochemie a mikrobiologie VŠCHT (DBM), vedení Vysokou školou chemicko-technologickou, Ústavem biochemie a mikrobiologie, Technická 5, 166 28 Praha 6, pod přírůstkovým číslem DBM 509. Používá se pro výrobu kyseliny dokosaheptaenové. Způsob její výroby spočívá v tom, že produkční kmen podle nároku 1 se kultivuje v kapalném médiu obsahujícím organický uhlík, načež po kultivaci se oddělí biomasa a/nebo lipidy obsahující kyselinu dokosaheptaenovou a/nebo volná kyselina dokosaheptaenová.
- (74) STUDENÁ - LABALESTRA, advokátní a patentová kancelář, Mgr. Klára Labalestra, Na Poříčí 12, Praha 1, 11000

- (51) **C12P 7/10** (2006.01)
C12P 7/16 (2006.01)
C12P 7/08 (2006.01)
C12N 1/22 (2006.01)
B09B 3/00 (2006.01)
C12R 1/865 (2006.01)
C12R 1/145 (2006.01)

- (21) **2015-102**
(71) Vysoká škola chemicko-technologická v Praze, Praha 6, CZ
BRIKLIS, spol. s r.o., Malšice, CZ
EcoFuel Laboratories s.r.o., Praha 9, CZ
(72) Patáková Petra doc. Dr. Ing., Praha 9, CZ
Branská Barbora Ing., Ph.D., Praha 9, CZ
Paulová Leona Dr. Ing., Rostoky, CZ
Stiborová Hana Ing., Ph.D., Praha 6, CZ
Lovecká Petra Ing., Ph.D., Praha 6, CZ
Kolek Jan Mgr., Kolín, CZ
Melzoch Karel prof. Ing., CSc., Karlštejn, CZ
Kaštánek Petr Ing., Ph.D., Praha 2, CZ
Šmejkal Miroslav Ing., Tábor, CZ
Svátek Aleš, Borotín, CZ
Čabelka Václav Ing., Planá nad Lužnicí, CZ
Medek Miroslav Ing., Malšice, CZ

- (54) **Úplné kultivační médium pro mikrobiální produkci etanolu nebo butanolu, způsoby jeho výroby a způsoby výroby etanolu a butanolu**
(22) 16.02.2015

- (57) Úplné kultivační médium pro mikrobiální produkci etanolu nebo butanolu, které se skládá z hydrolyzátu odpadu rostlinného původu zpracovaného celulólytickým enzymem a hydrolyzátu odpadu živočišného původu v hmotnostním poměru 0,5 - 1 (hydrolyzát rostlinného původu):0,06 - 0,25 (hydrolyzát živočišného původu). Odpadem rostlinného původu jsou přednostně nedřevnaté nadzemní části bylin, nepoužitelné pro lidskou výživu, jako drcená obilná nebo kukuřičná sláma a odpadem živočišného původu jsou přednostně živočišné tkáně obsahující keratin, jako kuřecí peří. Způsob výroby média uvedeného výše, při němž se směs odpadu rostlinného původu a odpadu živočišného původu podrobí alkalické hydrolyze při pH v rozmezí 12,0 - 13,0 následně se pH hydrolyzátu upraví na hodnotu v rozmezí 4,5 - 5,5 a celulóza obsažená v hydrolyzátu se enzymaticky rozloží zpracováním hydrolyzátu celulólytickým enzymem. Hydrolyza a zpracování obou složek hydrolyzátu se také mohou provádět odděleně a potom se výsledné kultivační médium získá jejich smísením. Způsobu výroby etanolu fermentací výše uvedeného kultivačního média, například za použití kvasinky *Saccharomyces cerevisiae*. Způsob výroby butanolu fermentací tohoto kultivačního média, například za použití bakterie *Clostridium pasteurianum*. Popsané kultivační médium se skládá pouze z odpadních surovin a zároveň pokrývá všechny nutriční nároky mikroorganismů produkujících etanol a butanol, takže není nutno přidávat žádné další přísady.

- (51) **E04B 1/14** (2006.01)
E04B 1/80 (2006.01)
E04C 2/296 (2006.01)

E04F 13/08 (2006.01)

- (21) **2015-323**
(71) Pavlík Zdeněk, Brno, CZ
(72) Pavlík Zdeněk, Brno, CZ
(54) **Zateplovací kompozitní panel s odvětrávací výplní**
(22) 14.05.2015
(57) Zateplovací kompozitní panel s odvětrávací výplní obsahuje dutý skelet (2) provedený s vybráním, které je po obvodu opatřeno obvodovou stěnou (2a) s ventilačními otvory (2b). Dutý skelet (2) je provedený z tepelně izolačního materiálu, který je vyplněn výplní (3) ze vzduchově prodyšného materiálu.
- (74) Kania, Sedlák, Smola, Ing. Tomáš Benda, Mendlovo nám. 1a, Brno, 60300

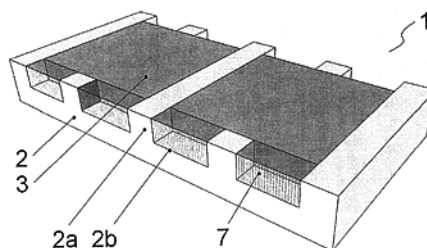

- (51) **F02M 35/16** (2006.01)
B63B 35/79 (2006.01)
B63H 21/14 (2006.01)

- (21) **2015-146**
(71) Šula Martin, Brno, CZ
(72) Šula Martin, Brno, CZ
(54) **Systém pro přísun vzduchu k motoru motorového plováku**
(22) 27.02.2015
(57) Plovák zahrnuje spodní díl (1) a vrchní díl (2) trupu. Ve vnitřním prostoru plováku je uspořádán spalovací motor, přičemž vrchní díl (2) trupu je v přední části opatřen přívodem vzduchu. Spalovací motor (7) je uspořádán v motorovém prostoru, který je od zbytku vnitřního prostoru plováku oddělen přepážkou (4) opatřenou v přední části sacím otvorem (12). Pro zajištění koloběhu vzduchu ve vnitřním prostoru plováku vystupuje z přední části přepážky (4) ke špičce plováku těsnící žebro (6) oddělující od sebe přívod vzduchu (5) a sací otvor (12). V zadní části vnitřního prostoru plováku je uspořádáno alespoň jedno zadní čerpadlo (10) pro odsávání vniknuté vody. Sací otvor (12) je uspořádán nad úrovní spodního dílu (1) trupu. Systém dále zahrnuje alespoň jedno příčné nebo podélné výtlačné žebro (17) uspořádané ve vnitřním prostoru plováku a alespoň jednu pumpu (11) uspořádanou v zadní části motorového prostoru.
- (74) INPARTNERS GROUP, Ing. Ivan Lukšiček, Koliště 1965/13a, Brno, 60200

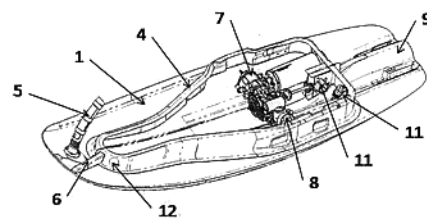

- (51) **F03D 3/04** (2006.01)
(21) **2015-24**
(71) Skowronski Tadeusz, St. Andrä-Wördern, AT

(72) Skowronski Tadeusz, St. Andrä-Wördern, AT

(54) **Větrná turbína se svislou osou otáčení**

(22) 16.01.2015

(57) Větrná turbína se svislou osou otáčení k umístění na stožáru (9) má alespoň jeden válcovitý rotor (1) opatřený protáhlými tvarovanými lopatkami (2), propojený s rotorem elektrického generátoru a uložený ve věnci statoru (3) s protáhlými rozváděcími lopatkami (4). Její stator (3) je obklopen klecí ze svislých lišt (5) a límců (6), jejichž stěny se v distálním směru rozevírají, přičemž vodorovný řez konkávní stranou lopatky (2) rotoru (1) má tvar segmentu křivky s koncovými body (X), (Y) rozděleného na úseky, přičemž první úsek křivky vycházející z koncového bodu (X), odpovídajícího náporové hraně lopatky (2), je přímý a kolmý na spojnici koncových bodů (X), (Y), kde první úsek plynule přechází do druhého úseku o poloměru $RI = A / 3,7$ až $3,9$, jenž přechází do třetího úseku se zakřivením o poloměru $RII = A / 2,6$ až $2,8$ a ten přechází do čtvrtého úseku se zakřivením $RIII = A / 0,48$ až $0,52$, kde A je délka přímé spojnice koncových bodů (X), (Y) křivky.

(74) Ing. Libor Markes, Grohova 54, Brno, 60200

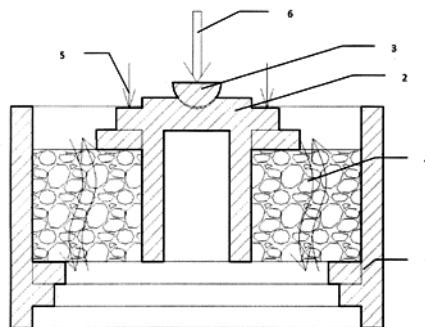
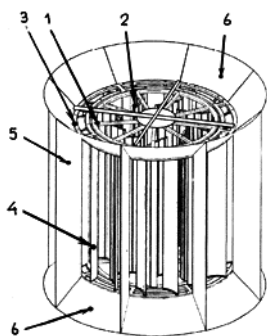

(51) **H04R 3/12** (2006.01)

H04R 3/14 (2006.01)

H04R 3/04 (2006.01)

H04R 1/20 (2006.01)

H03G 5/00 (2006.01)

(21) **2015-91**

(71) Kyncl Jan doc. Dr. Ing., Trutnov, CZ

(72) Kyncl Jan doc. Dr. Ing., Trutnov, CZ

(54) **Zapojení elektronických analogových výhybek pro aktivní reproduktorové soustavy**

(22) 11.02.2015

(57) Dvojice sériově spojených prvního jednobranu (1) a druhé jednobranu (2), z nichž alespoň jeden má frekvenčně závislou impedanci, je připojena ke zdroji (0) vstupního signálu. K prvnímu jednobranu (1) jsou paralelně připojeny vstupy prvního rozdílového zesilovače (4) a k druhému jednobranu (2) jsou paralelně připojeny vstupy druhého rozdílového zesilovače (5). Výstupy rozdílových zesilovačů jsou připojeny ke vstupům výkonových zesilovačů jednotlivých reproduktorů. Místo dvojice může být ke zdroji (0) vstupního signálu připojena trojice sériově spojených jednobranů, z nichž alespoň dva mají frekvenčně závislou impedanci. V takovém uspořádání jsou paralelně připojeny k prvnímu jednobranu (1) vstupy prvního rozdílového zesilovače (4), k druhému jednobranu (2) vstupy druhého rozdílového zesilovače (5) a k třetímu jednobranu (3) vstupy třetího rozdílového zesilovače (6).

(51) **G01N 3/24** (2006.01)

(21) **2015-486**

(71) České vysoké učení technické v Praze, Fakulta stavební, Katedra silničních staveb, Praha 6, CZ

The Regents of the University of California, Oakland, CA 94607-5200, CA, US

(72) Žák Josef Ing., Ph.D., Praha 7, CZ

Harvey John prof., One Shields Ave, CA 95616, CA, US

Singore James, Ph.D., Richmond, CA 94804, CA, US

(54) **Zařízení pro měření smykových vlastností asfaltových směsí**

(22) 09.07.2015

(57) Technické řešení se týká zařízení pro měření smykových vlastností asfaltových směsí obsahujícího zkušební stroj pevnosti materiálu, zejména pro zkoušky v tahu, tlaku ohybu a smyku, opatřený pracovním rámem, upínacími prvky a hnacím mechanismem. Zařízení obsahuje objímku (9) opatřenou u svého dna a/nebo u svého horního okraje vnitřní hranou (1) pro uložení zkušební tělesa (4), které je opatřeno středovým otvorem a dále obsahuje vložku (2) umístitelnou do průchozího otvoru zkušební tělesa (4), opatřenou na svém konci u horního okraje objímky (9) a/nebo na svém konci u dna objímky (9) lemem (7), přičemž vůle mezi vnitřní hranou (1) a lemem (7) je volitelná od 5 do 60 mm a vložka (2) je opatřena prvky pro uchycení k upínacím prvkům (3) zkušebního stroje a dále jsou k vložce (2) připojeny měřicí sondy (5).

(74) Ing. Václav Kratochvíl, Husníkova 2086/22, Praha 13, 15800

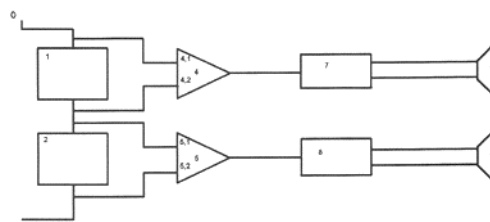

(51) **H04W 76/02** (2009.01)

(21) **2015-458**

(71) České vysoké učení technické v Praze, Fakulta elektrotechnická, Praha 6, CZ

(72) Bečvář Zdeněk doc. Ing., Ph.D., Strakonice, CZ

Mach Pavel Ing., Ph.D., Žďár nad Sázavou, CZ

Almoustafa Alaa, Praha 6, CZ

(54) **Způsob komunikace v mobilních buňkových sítích s výběrem rádiové přenosové cesty**

(22) 02.07.2015

(57) Při novém způsobu komunikace v mobilních buňkových sítích se vysílaná data (13) před odesláním rozdělí minimálně na dva menší bloky (14, 15, 16), které se přenášejí přes minimálně dvě různé rádiové přenosové cesty. Alespoň jedna tato cesta přeposílá data napřímo mezi prvním terminálem (1) a druhým terminálem (2) s využitím alespoň jednoho retranslačního terminálu (3, 4). Velikost bloku dat přenášeného přes každou z přenosových cest se volí na základě zjištěné dostupné přenosové kapacity rádiových kanálů v rámci jednotlivých rádiových přenosových

cest a/nebo energie spotřebované přenosem dat přes danou rádiovou přenosovou cestu a/nebo se data rozdělí na základě úrovně důvěryhodnosti jednotlivých retranslačních terminálů a/nebo na základě chybovosti jednotlivých úseků rádiových přenosových cest a/nebo na základě zpoždění způsobeného přenosem dat přes jednotlivé úseky rádiových přenosových cest a/nebo na základě váhované kombinace všech uvedených metrik. Váha každé z těchto metrik se odvolí z požadavků uživatele a/nebo provozovatele sítě.

(74) Ing. Hana Dušková, Na Kočově 180, Chotutice, 28103

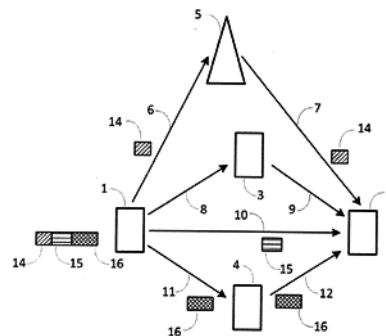

Zveřejněné přihlášky vynálezů - přehled podle třídících znaků

(51)	(21)	(51)	(21)
A 61 K 31/5365	(2006.01) 2015-99	C 12 R 1/89	(2006.01) 2014-662
A 61 P 31/18	(2006.01) 2015-99	E 01 H 10/00	(2006.01) 2015-762
B 09 B 3/00	(2006.01) 2015-102	E 04 B 1/80	(2006.01) 2015-323
B 41 M 3/12	(2006.01) 2015-100	E 04 C 2/296	(2006.01) 2015-323
B 41 M 7/00	(2006.01) 2015-100	E 04 F 13/08	(2006.01) 2015-323
B 60 Q 1/04	(2006.01) 2015-92	F 21 S 8/10	(2006.01) 2015-92
B 60 T 8/56	(2006.01) 2015-762	F 21 V 11/08	(2006.01) 2015-92
B 63 B 35/79	(2006.01) 2015-146	F 21 Y 101/00	(2006.01) 2015-92
B 63 H 21/14	(2006.01) 2015-146	G 01 N 24/08	(2006.01) 2015-101
C 12 N 1/22	(2006.01) 2015-102	G 01 N 29/04	(2006.01) 2015-101
C 12 N 13/00	(2006.01) 2014-662	G 01 S 15/89	(2006.01) 2015-101
C 12 N 15/01	(2006.01) 2014-662	G 03 B 19/00	(2006.01) 2015-90
C 12 P 7/08	(2006.01) 2015-102	G 06 T 1/00	(2006.01) 2015-90
C 12 P 7/16	(2006.01) 2015-102	H 03 G 5/00	(2006.01) 2015-91
C 12 P 7/64	(2006.01) 2014-662	H 04 R 1/20	(2006.01) 2015-91
C 12 R 1/145	(2006.01) 2015-102	H 04 R 3/04	(2006.01) 2015-91
C 12 R 1/865	(2006.01) 2015-102	H 04 R 3/14	(2006.01) 2015-91

Seznam přihlašovatelů zveřejněných přihlášek vynálezů

(71)	(21)	(51)	(71)	(21)	(51)
České vysoké učení technické v Praze, Fakulta elektrotechnická, Praha 6, CZ	2015-458	H 04 W 76/02	Kašpar Martin, Praha 4, CZ	2015-95	A 61 M 15/00
České vysoké učení technické v Praze, Fakulta stavební, Katedra silničních staveb, Praha 6, CZ	2015-486	G 01 N 3/24	Kitzmüller Robert, 4040 Linz, AT	2015-550	A 01 D 87/12
EcoFuel Laboratories s.r.o., Praha 9, CZ	2014-662	C 12 N 1/00	Kroupa Augustin Ing., Chomutov, CZ	2015-762	B 60 B 39/06
Varroc Lighting Systems, s.r.o., Šenov u Nového Jičína, CZ	2015-92	B 60 Q 1/06	Kyncl Jan doc. Dr. Ing., Trutnov, CZ	2015-91	H 04 R 3/12
Vysoká škola chemicko-technologická v Praze, Praha 6, CZ	2015-102	C 12 P 7/10	Martínek Horymír, Hradec nad Moravicí- Žimrovice, CZ	2015-93	A 01 K 47/02
Vysoké učení technické v Brně, Brno, CZ	2015-584	C 09 K 3/10	Pavlík Zdeněk, Brno, CZ	2015-323	E 04 B 1/14
Zentiva, k.s., Praha 10 - Dolní Měcholupy, CZ	2015-89	C 07 D 471/04	Skowronski Tadeusz, St. Andrä-Wördern, AT	2015-24	F 03 D 3/04
Zentiva, k.s., Praha 10 - Dolní Měcholupy, CZ	2015-99	C 07 D 498/14	Školoudík David MUDr., Ostrava- Moravská Ostrava, CZ	2015-101	A 61 B 8/00
Bigel Jan, Stráž nad Nisou, CZ	2015-100	B 41 M 1/12	Šula Martin, Brno, CZ	2015-146	F 02 M 35/16
			Vybíral Josef Mgr., Kladno, CZ	2015-90	A 61 B 5/1172

FG4A

Udělené patenty - přehled podle čísel patentů

V období uzávěrky tohoto čísla Věstníku udělil Úřad průmyslového vlastnictví tyto patenty.

(11)	(51)		(11)	(51)		(11)	(51)	
306143	<i>C 07 D 471/08</i>	(2006.01)	306149	<i>C 12 N 1/00</i>	(2006.01)	306155	<i>G 01 N 3/24</i>	(2006.01)
306144	<i>E 02 D 27/32</i>	(2006.01)	306150	<i>F 03 D 3/04</i>	(2006.01)	306156	<i>C 09 K 3/10</i>	(2006.01)
306145	<i>B 67 B 3/20</i>	(2006.01)	306151	<i>B 60 Q 1/06</i>	(2006.01)	306157	<i>B 60 N 2/16</i>	(2006.01)
306146	<i>B 66 F 3/22</i>	(2006.01)	306152	<i>F 02 M 35/16</i>	(2006.01)	306158	<i>B 60 B 39/06</i>	(2006.01)
306147	<i>C 21 D 8/12</i>	(2006.01)	306153	<i>E 04 B 1/14</i>	(2006.01)			
306148	<i>G 05 D 9/00</i>	(2006.01)	306154	<i>H 04 W 76/02</i>	(2009.01)			

FG4A

Udělené patenty - přehled podle MPT

(51)	<i>B60B 39/06</i>	(2006.01)	(51)	<i>B66F 3/22</i>	(2006.01)
	<i>B60T 8/56</i>	(2006.01)	(11)	306146	
	<i>E01H 10/00</i>	(2006.01)	(40)	28.11.2012	
(11)	306158		(21)	2011-291	
(40)	24.08.2016		(73)	BRANO a.s., Hradec nad Moravicí, CZ	
(21)	2015-762		(72)	Mayer Jirí Ing., Rumburk, CZ	
(73)	Kroupa Augustin Ing., Chomutov, CZ		(54)	Rameno nůžkového zvedáku, zejména automobilového	
(72)	Kroupa Augustin Ing., Chomutov, CZ		(22)	16.05.2011	
(54)	Zařízení pro řízení nouzový posyp zledovatěle vozovky		(74)	FISCHER & PARTNER Intellectual Property s.r.o., Na Hrobci 294/5, Praha 2, 12800	
(22)	29.10.2015				
(74)	Langrova, s.r.o., Skrětova 48, Plzeň, 30100				
<hr/>					
(51)	<i>B60N 2/16</i>	(2006.01)	(51)	<i>B67B 3/20</i>	(2006.01)
(11)	306157			<i>B29C 45/00</i>	(2006.01)
(40)	07.08.2013		(11)	306145	
(21)	2013-487		(40)	14.01.2009	
(73)	Brose Fahrzeugteile GmbH & Co. KG, Coburg, D-96450 Coburg, DE		(21)	2008-603	
(72)	Kostin Sergej, 96450 Coburg, DE		(73)	TETRA LAVAL HOLDINGS AND FINANCE S. A., CH-1009 Pully, CH	
	Ultsch Johannes, 96215 Lichtenfels, DE		(72)	Delén Anders, SE-24491 Kävlinge, SE	
(54)	Autosedáčka se zařízením výškového nastavování			Bengtsson Thorbjörn, SE-24791 Sandby Södra, SE	
(32)	22.12.2010		(54)	Způsob výroby obalu	
(31)	102010063972.9		(32)	10.03.2006	
(33)	DE		(31)	2006 0600545	
(86)	PCT/PCT/EP2011/006372		(33)	SE	
(87)	WO 2012/084158		(86)	PCT/SE2007/000123	
(22)	16.12.2011		(87)	WO 2007/106006	
(74)	Daniela Toningerová, patentový a známkový zástupce, Kamenická 3, Praha 7, 17000		(22)	13.02.2007	
			(74)	KOREJZOVÁ & SPOL., v.o.s., JUDr. Petra Korejzová, Korunní 810/104 E, Praha 10, 10100	
<hr/>					
(51)	<i>B60Q 1/06</i>	(2006.01)	(51)	<i>C07D 471/08</i>	(2006.01)
	<i>B60Q 1/04</i>	(2006.01)		<i>A61K 31/403</i>	(2006.01)
	<i>F21S 8/10</i>	(2006.01)		<i>A61P 25/22</i>	(2006.01)
	<i>F21Y 101/00</i>	(2006.01)		<i>A61P 25/24</i>	(2006.01)
	<i>F21V 11/08</i>	(2006.01)		<i>A61P 3/04</i>	(2006.01)
(11)	306151			<i>A61K 31/40</i>	(2006.01)
(40)	24.08.2016			<i>A61P 25/18</i>	(2006.01)
(21)	2015-92			<i>C07D 209/52</i>	(2006.01)
(73)	Varrac Lighting Systems, s.r.o., Šenov u Nového Jičína, CZ			<i>A61P 25/32</i>	(2006.01)
(72)	Kratochvíl Jan, Horka - Domky, CZ			<i>A61P 25/30</i>	(2006.01)
	Pekárková Dana, Valašské Meziříčí, CZ			<i>A61P 25/00</i>	(2006.01)
	Háša Ondřej, Ratiboř, CZ			<i>A61P 13/10</i>	(2006.01)
	Gróf Jan, Kopřivnice, CZ			<i>A61P 7/12</i>	(2006.01)
	Macíček Miloš, Šenov u Nového Jičína, CZ			<i>A61P 1/14</i>	(2006.01)
	Mikeska Zdeněk, Boršice u Blatnice, CZ			<i>A61K 45/06</i>	(2006.01)
	Kytka Milan, 02601 Dolný Kubín, SK			<i>A61K 45/00</i>	(2006.01)
	Xue Jing Jing, Peking, CN			<i>A61K 31/407</i>	(2006.01)
	Orlita Radek, Nový Jičín, CZ		(11)	306143	
(54)	Světelné zařízení		(40)	17.12.2003	
(22)	11.02.2015		(21)	2003-2153	
(74)	Rott, Růžička & Guttman Patentové, známkové a advokátní kanceláře, JUDr. Ing. Miloslav Hainz, Vinohradská 37/938, Praha 2, 12000		(73)	DOV PHARMACEUTICAL, INC., Hackensack, NJ, US	
			(72)	Lippa Arnold Stan, Ridgewood, NJ, US	
				Epstein Joseph William, Monroe, NY, US	
			(54)	Farmaceutický prostředek	

(32) 11.01.2001
(31) 2001 758883
(33) US
(86) PCT/US2002/000845
(87) WO 2002/066427
(22) 11.01.2002
(74) JUDr. Zdeňka Korejzová, Spálená 29, Praha 1, 11000

(51) **C09K 3/10** (2006.01)
(11) 306156
(40) 24.08.2016
(21) **2015-584**
(73) Vysoké učení technické v Brně, Brno, CZ
(72) Terzijski Ivailo prof. Ing., CSc., Brno Líšeň, CZ
Horák David Ing., Ph.D., Hrušovany u Brna, CZ
Kadlec Jaroslav Ing., Brno, CZ
(54) **Spárovací hmota**
(22) 28.08.2015
(74) A. Holas & partner Patentová a známková kancelář, Ing. Mgr. Hana Holasová, Křížová 4, Brno, 60300

(51) **C12N 1/00** (2006.01)
C12N 13/00 (2006.01)
C12N 15/01 (2006.01)
C12P 7/64 (2006.01)
C12R 1/89 (2006.01)
(11) 306149
(40) 24.08.2016
(21) **2014-662**
(73) EcoFuel Laboratories s.r.o., Praha 9, CZ
Vysoká škola chemicko - technologická v Praze, Praha 6, CZ
(72) Kaštánek Petr Ing., Ph.D., Praha 2, CZ
Savická Dana Ing., Praha 6, CZ
Demnerová Kateřina prof. Ing., Praha 5, CZ
(54) **Produkční kmen Japonochytrium sp. AN4-10, jeho použití a způsob produkce kyseliny dokosaheptaenové**
(22) 25.09.2014
(74) STUDENÁ - LABALESTRA, advokátní a patentová kancelář, Mgr. Klára Labalestra, Na Poříčí 12, Praha 1, 11000

(51) **C21D 8/12** (2006.01)
C21D 9/46 (2006.01)
C22C 38/14 (2006.01)
(11) 306147
(40) 14.03.2012
(21) **2012-28**
(73) Open Joint Stock Company Novolipetsk Steel, 398040 Lipetsk, RU
(72) Larin Yuriy Ivanovich, 398046 Lipetsk, RU
Poliakov Mikhail Yurievich, 398050 Lipetsk, RU
Tseytlin Genrikh Avramovich, 398046 Lipetsk, RU
(54) **Způsob výroby za studena válcované anizotropní elektrotechnické oceli s vysokými magnetickými charakteristikami**
(32) 03.08.2009
(31) 2009 129885
(33) RU
(86) PCT/PCT/RU2010/000412
(87) WO 2011/016756
(22) 27.07.2010
(74) A. Holas & partner Patentová a známková kancelář, Ing. Mgr. Hana Holasová, Křížová 4/105, Brno, 60300

(51) **E02D 27/32** (2006.01)
E02D 27/01 (2006.01)
E02D 27/34 (2006.01)
E04H 9/02 (2006.01)
(11) 306144
(40) 25.11.2009
(21) **2008-286**
(73) ARMING spol. s r.o., Ostrava, Vítkovice, CZ
(72) Čajka Radim doc. Ing., Ostrava-jih, Zábřeh, CZ
(54) **Reologická kluzná spára s teplotně řízenými viskoelastickými vlastnostmi**

(22) 12.05.2008
(74) Ing. Pavel Nádvořník, Sokola Tůmy 1, Ostrava - Hulváky, 70900

(51) **E04B 1/14** (2006.01)
E04B 1/80 (2006.01)
E04C 2/296 (2006.01)
E04F 13/08 (2006.01)
(11) 306153
(40) 24.08.2016
(21) **2015-323**
(73) Pavlík Zdeněk, Brno, CZ
(72) Pavlík Zdeněk, Brno, CZ
(54) **Zateplovací kompozitní panel s odvětrávací výplní**
(22) 14.05.2015
(74) Kania, Sedlák, Smola, Ing. Tomáš Benda, Mendlovo nám. 1a, Brno, 60300

(51) **F02M 35/16** (2006.01)
B63B 35/79 (2006.01)
B63H 21/14 (2006.01)
(11) 306152
(40) 24.08.2016
(21) **2015-146**
(73) Šula Martin, Brno, CZ
(72) Šula Martin, Brno, CZ
(54) **Systém pro přísun vzduchu k motoru motorového plováku**
(22) 27.02.2015
(74) INPARTNERS GROUP, Ing. Ivan Lukšiček, Koliště 1965/13a, Brno, 60200

(51) **F03D 3/04** (2006.01)
(11) 306150
(40) 24.08.2016
(21) **2015-24**
(73) Skowronski Tadeusz, St. Andrä-Wörtern, AT
(72) Skowronski Tadeusz, St. Andrä-Wörtern, AT
(54) **Větrná turbína se svislou osou otáčení**
(22) 16.01.2015
(74) Ing. Libor Markes, Grohova 54, Brno, 60200

(51) **G01N 3/24** (2006.01)
(11) 306155
(40) 24.08.2016
(21) **2015-486**
(73) České vysoké učení technické v Praze, Fakulta stavební, Katedra silničních staveb, Praha 6, CZ
The Regents of the University of California, Oakland, CA 94607-5200, CA, US
(72) Žák Josef Ing., Ph.D., Praha 7, CZ
Harvey John prof., One Shields Ave, CA 95616, CA, US
Singore James, Ph.D., Richmond, CA 94804, CA, US
(54) **Zařízení pro měření smykových vlastností asfaltových směsí**
(22) 09.07.2015
(74) Ing. Václav Kratochvíl, Husníkova 2086/22, Praha 13, 15800

(51) **G05D 9/00** (2006.01)
G05D 7/00 (2006.01)
(11) 306148
(40) 22.06.2016
(21) **2014-909**
(73) České vysoké učení technické v Praze, Fakulta stavební, Katedra hydrotechniky, Praha 6, CZ
(72) Brouček Miroslav Ing., Ph.D., Slaný, CZ
(54) **Zařízení pro zefektivnění transformační funkce suchých nádrží stabilizací odtoků spodních výpustí**
(22) 15.12.2014
(74) Ing. Václav Kratochvíl, Husníkova 2086/22, Praha 13, 15800

(51) **H04W 76/02** (2009.01)
(11) 306154

(40) 24.08.2016
(21) **2015-458**
(73) České vysoké učení technické v Praze, Fakulta elektrotechnická, Praha 6, CZ
(72) Bečvář Zdeněk doc. Ing., Ph.D., Strakonice, CZ
Mach Pavel Ing., Ph.D., Žďár nad Sázavou, CZ
Almoustafa Alaa, Praha 6, CZ

(54) **Způsob komunikace v mobilních buňkových sítích s výběrem rádiové přenosové cesty**
(22) 02.07.2015
(74) Ing. Hana Dušková, Na Kočově 180, Chotutice, 28103

Seznam majitelů udělených patentů

(73)	(11)	(51)		(73)	(11)	(51)	
ARMING spol. s r.o., Ostrava, Vítkovice, CZ	306144	E 02 D 27/32	(2006.01)	Open Joint Stock Company Novolipetsk Steel, 398040 Lipetsk, RU	306147	C 21 D 8/12	(2006.01)
BRANO a.s., Hradec nad Moravicí, CZ	306146	B 66 F 3/22	(2006.01)	TETRA LAVAL HOLDINGS AND FINANCE S. A., CH-1009 Pully, CH	306145	B 67 B 3/20	(2006.01)
Brose Fahrzeugteile GmbH & Co. KG, Coburg, D-96450 Coburg, DE	306157	B 60 N 2/16	(2006.01)	The Regents of the University of California, Oakland, CA 94607-5200, CA, US	306155	G 01 N 3/24	(2006.01)
České vysoké učení technické v Praze, Fakulta elektrotechnická, Praha 6, CZ	306154	H 04 W 76/02	(2009.01)	Varroc Lighting Systems, s.r.o., Šenov u Nového Jičína, CZ	306151	B 60 Q 1/06	(2006.01)
České vysoké učení technické v Praze, Fakulta stavební, Katedra hydrotechniky, Praha 6, CZ	306148	G 05 D 9/00	(2006.01)	Vysoká škola chemicko - technologická v Praze, Praha 6, CZ	306149	C 12 N 1/00	(2006.01)
České vysoké učení technické v Praze, Fakulta stavební, Katedra silničních staveb, Praha 6, CZ	306155	G 01 N 3/24	(2006.01)	Vysoké učení technické v Brně, Brno, CZ	306156	C 09 K 3/10	(2006.01)
DOV PHARMACEUTICAL, INC., Hackensack, NJ, US	306143	C 07 D 471/08	(2006.01)	Kroupa Augustin Ing., Chomutov, CZ	306158	B 60 B 39/06	(2006.01)
EcoFuel Laboratories s.r.o., Praha 9, CZ	306149	C 12 N 1/00	(2006.01)	Pavlík Zdeněk, Brno, CZ	306153	E 04 B 1/14	(2006.01)
				Skowronski Tadeusz, St. Andrä-Wördern, AT	306150	F 03 D 3/04	(2006.01)
				Šula Martin, Brno, CZ	306152	F 02 M 35/16	(2006.01)

(96) 04710596.0
(73) ProVenture (Far East) Limited, Hong Kong, HK
(72) COOK, Stuart, A., Duluth, GA 30096, US
GIMELLI, Bruno, CH-3052 Zollikofen, CH
DOYLE, James, N., Jr., Westlake, OH 44145, US
(54) **Systém pro ošetřování pokožky/vlasů**
(86) PCT/US2004/004087
(87) WO 2005/087308
(74) Společná advokátní kancelář Vsetečka Zelený Švorčík Kalenský a partneři, JUDr. Pavel Zelený, Hálkova 2, Praha 2, 12000

(97) **EP 1771455**
(47) 11.05.2016
(97) 26.01.2006
(51) **C07D 207/40** (2006.01)
C07D 303/48 (2006.01)
C07D 493/04 (2006.01)
C07D 498/14 (2006.01)
A61K 31/40 (2006.01)
A61P 9/00 (2006.01)
(96) 15.07.2005
(96) 05760907.5
(73) LEK Pharmaceuticals d.d., 1526 Ljubljana, SI
(72) GRAHEK, Rok, 4000 Kranj, SI
KOCJAN, Darko, 1000 Ljubljana, SI
BASTARDA, Andrej, 1360 Vrhnika, SI
KOCIJAN, Andrej, 1000 Ljubljana, SI
KRACUN, Matjaz, 1000 Ljubljana, SI
(54) **Produkty oxidační degradace vápenaté soli atorvastatinu**
(32) 200400209, 200400348
(31) 16.07.2004, 24.12.2004
(33) SI, SI
(86) PCT/EP2005/007739
(87) WO 2006/008091
(74) Traplová Hakr Kubát, advokátní a patentová kancelář, Ing Jan Kubát, Přístavní 24, Praha 7, 17000

(97) **EP 1804831**
(47) 30.12.2015
(97) 06.04.2006
(51) **C07K 19/00** (2006.01)
A61K 39/02 (2006.01)
A61K 39/39 (2006.01)
A61K 39/00 (2006.01)
A01N 63/00 (2006.01)
CI2N 15/62 (2006.01)
A61K 39/09 (2006.01)
(96) 14.09.2005
(96) 05811815.9
(73) The Trustees of The University of Pennsylvania, Philadelphia, PA 19104-6283, US
(72) PATERSON, Yvonne, Philadelphia, PA 19143, US
SINGH, RESHMA, PHILADELPHIA, PA 19106, US
(54) **Vakcíny založené na listerii a založené na llo**
(32) 949667, 223945
(31) 24.09.2004, 13.09.2005
(33) US, US
(86) PCT/US2005/032682
(87) WO 2006/036550
(74) INPARTNERS GROUP, Ing. Ivan Lukšiček, Koliště 13a, Brno, 60200

(97) **EP 1912827**
(47) 06.04.2016
(97) 15.02.2007
(51) **B60Q 1/04** (2006.01)
(96) 22.06.2006
(96) 06761685.4
(73) HBPO GmbH, 59557 Lippstadt, DE
(72) KERSTING, Dirk, 59555 Lippstadt, DE
SCHMIDT, Andre, 59073 Hamm, DE
(54) **Zařízení k seřizovatelnému připevnění světlometu**
(32) 102005037816
(31) 08.08.2005
(33) DE

(86) PCT/DE2006/001064
(87) WO 2007/016888
(74) Rott, Růžička & Guttman Patentové, známkové a advokátní kanceláře, Ing. Jiří Andera, Vinohradská 37, Praha 2, 12000

(97) **EP 1937343**
(47) 30.03.2016
(97) 05.04.2007
(51) **A61M 16/00** (2006.01)
(96) 13.09.2006
(96) 06803413.1
(73) INO Therapeutics LLC, Clinton, NJ 08809, US
(72) MONTGOMERY, Frederick, J., Sun Prairie, WI 53590, US
BATHE, Duncan, P., L., Ritchburg, WI 53711, US
(54) **Systém na podávání farmaceutického plynu pacientovi**
(32) 231554
(31) 21.09.2005
(33) US
(86) PCT/US2006/035450
(87) WO 2007/037975
(74) Traplová Hakr Kubát, advokátní a patentová kancelář, Ing. Eduard Hakr, patentový zástupce, Přístavní 24, Praha 7, 17000

(97) **EP 2119996**
(47) 29.06.2016
(97) 21.08.2008
(51) **F28F 13/18** (2006.01)
C23C 22/07 (2006.01)
C23C 22/36 (2006.01)
F28F 19/04 (2006.01)
F28F 17/00 (2006.01)
(96) 14.02.2008
(96) 08711251.2
(73) Kabushiki Kaisha Kobe Seiko Sho, Chuo-ku Kobe-shi Hyogo 651-8585, JP
(72) Yosuke OTA, Tochigi 321-4367, JP
Takahiro SHIMIZU, Tochigi 321-4367, JP
Keita TATEYAMA, Tochigi 321-4367, JP
(54) **Hliníkový žebrový materiál pro tepelný výměník**
(32) 2007037167
(31) 16.02.2007
(33) JP
(86) PCT/JP2008/052409
(87) WO 2008/099868
(74) PATENTSERVIS Praha a.s., Na Podkovce 281/10, Praha 4, 14700

(97) **EP 2125779**
(47) 27.04.2016
(97) 26.06.2008
(51) **C07D 401/06** (2006.01)
A61K 31/4439 (2006.01)
A61P 25/00 (2006.01)
(96) 11.12.2007
(96) 07857408.4
(73) F. Hoffmann-La Roche AG, 4070 Basel, CH
(72) CLEARY, Thomas P., Florence, South Carolina 29501, US
GLOMME, Alexander, 4127 Birsfelden, CH
GRASSMANN, Olaf, 79540 Loerrach, DE
KUANG, Shan-Ming, Florence, South Carolina 29501, US
MEIER, Roland, 5028 Ueken, CH
MILLER, Doreen, Florence, South Carolina 29505, US
MOOG, Regina, 79110 Freiburg, DE
ROHRER, Franziska E., 4125 Riehen, CH
YANG, Jason, Florence, South Carolina 29501, US
(54) **Polymorfy antagonisty mGluR5 receptoru**
(32) 876398 P
(31) 21.12.2006
(33) US
(86) PCT/EP2007/063721
(87) WO 2008/074697
(74) Čermák a spol., JUDr. Karel Čermák, Elišky Peškové 735/15, Praha 5, 15000

(97) **EP 2143361**
(47) 15.06.2016
(97) 13.01.2010

- | | | | |
|---|-----------|--|-----------|
| (51) A47J 37/06 | (2006.01) | (97) EP 2343362 | |
| (47) A47J 37/07 | (2006.01) | (47) 30.03.2016 | |
| (96) 26.05.2009 | | (97) 13.07.2011 | |
| (96) 09161049.3 | | (51) C12M 3/06 | (2006.01) |
| (73) Application des Gaz, 69230 Saint Genis Laval, FR | | (51) C12M 1/12 | (2006.01) |
| (72) Paysant, Christophe, 42580, LA TOUR EN JAREZ, FR | | (51) C12N 5/07 | (2010.01) |
| Cursoux, Bruno, 69440, MORNANT, FR | | (51) C12N 5/079 | (2010.01) |
| (54) Přístroj na pečení, zejména typu plynového grilu | | (51) C12P 21/00 | (2006.01) |
| (32) 0803811 | | (96) 04.07.2007 | |
| (31) 04.07.2008 | | (96) 10183677.3 | |
| (33) FR | | (73) DPx Holdings B.V., 1014 BA Amsterdam, NL | |
| (74) Čermák a spol., JUDr. Karel Čermák, Elišky Peškové 735/15, Praha 5, 15000 | | (72) Zijlstra, Gerben Meile, 9727 DE, Groningen, NL | |
| | | Hof, Robert Patrick, 9745 DA, Groningen, NL | |
| | | Schilder, Jacob, 9606 RM, Kropswolde, NL | |
| (97) EP 2166188 | | (54) Vylepšený způsob kultivace buněk | |
| (47) 04.05.2016 | | (32) 06014671, 07002571 | |
| (97) 24.03.2010 | | (31) 14.07.2006, 06.02.2007 | |
| (51) E05F 15/641 | (2015.01) | (33) EP, EP | |
| (96) 17.09.2009 | | (74) TRAPLOVÁ HAKR KUBÁT Advokátní a patentová kancelář, Ing. Eduard Hakr, patentový zástupce, Přístavní 24, Praha 7, 17000 | |
| (96) 09170605.1 | | | |
| (73) satek gmbh, 73084 Salach, DE | | | |
| (72) Kaiser, Jürgen, 73084, Salach, DE | | (97) EP 2351059 | |
| (54) Posuvné dveře | | (47) 20.04.2016 | |
| (32) 102008047792 | | (97) 03.06.2010 | |
| (31) 17.09.2008 | | (51) H01H 13/06 | (2006.01) |
| (33) DE | | (51) H05K 5/00 | (2006.01) |
| (74) Čermák a spol., JUDr. Karel Čermák, Elišky Peškové 735/15, Praha 5, 15000 | | (51) E05B 81/54 | (2014.01) |
| | | (96) 06.11.2009 | |
| (97) EP 2229825 | | (96) 09793450.9 | |
| (47) 04.05.2016 | | (73) Kiekert Aktiengesellschaft, 42579 Heiligenhaus, DE | |
| (97) 22.09.2010 | | (72) ZIGANKI, Andreas, 40822 Mettmann, DE | |
| (51) A23L 23/10 | (2016.01) | (54) Nosič komponentů pro v podstatě elektrické součástky | |
| (51) A23L 5/00 | (2016.01) | (32) 202008015696 U | |
| (96) 07.12.2006 | | (31) 27.11.2008 | |
| (96) 10163537.3 | | (33) DE | |
| (73) Unilever N.V., 3013 AL Rotterdam, NL | | (86) PCT/DE2009/001572 | |
| (72) Achterkamp, Georg, 74074, Heilbronn, DE | | (87) WO 2010/060410 | |
| Ackermann, Dieter Kurt Karl, 74080 Heilbronn, DE | | (74) Rott, Růžicka & Guttman Patentové, známkové a advokátní kanceláře, Ing. Jiří Andera, Vinohradská 37, Praha 2, 12000 | |
| Inoue, Chiharu, 3133 AT, Vlaardingen, NL | | | |
| Kohlus, Reinhard, 74074, Heilbronn, DE | | (97) EP 2355976 | |
| Kuhn, Matthias, 74074, Heilbronn, DE | | (47) 16.03.2016 | |
| (54) Koncentrát pro přípravu bujónu polévky, omáčky, masové šťávy nebo pro použití jako koření, který obsahuje částice xanthanové a karubové gummy | | (97) 17.06.2010 | |
| (32) 05077842, 06115093 | | (51) B32B 13/00 | (2006.01) |
| (31) 12.12.2005, 07.06.2006 | | (51) B32B 1/04 | (2006.01) |
| (33) EP, EP | | (96) 04.12.2009 | |
| (74) Čermák a spol., JUDr. Karel Čermák, Elišky Peškové 735/15, Praha 5, 15000 | | (96) 09832416.3 | |
| | | (73) BPB Limited, A U.K. Corporation, Coventry CV3 2TT, GB | |
| (97) EP 2265288 | | (72) SANDERS, Christopher, J., Safety Harbor FL 34695, US | |
| (47) 11.05.2016 | | FAHEY, Michael, P., St. Petersburg FL 33702, US | |
| (97) 11.09.2009 | | BOYDSTON, Gerald, D., Cody WY 82414, US | |
| (51) C07K 16/18 | (2006.01) | HAUBER, Robert, J., Tampa FL 33647, US | |
| (51) A61K 45/06 | (2006.01) | HENNIS, Mark, E., Clearwater FL 33765, US | |
| (51) A61K 39/00 | (2006.01) | (54) Sádrové desky a způsob jejich výroby | |
| (96) 03.03.2009 | | (32) 329998 | |
| (96) 09716779.5 | | (31) 08.12.2008 | |
| (73) Labrys Biologics Inc., Redwood City, CA 94063, US | | (33) US | |
| (72) CORRADINI, Laura, 55216 Ingelheim, DE | | (86) PCT/US2009/066843 | |
| MACHIN, Ian, Sandwich Kent CT13 9NJ, GB | | (87) WO 2010/068567 | |
| POULSEN, Kristian, Todd, South San Francisco, California 94080, US | | (74) Traplová Hakr Kubát, advokátní a patentová kancelář, Ing. Eduard Hakr, patentový zástupce, Přístavní 24, Praha 7, 17000 | |
| SHELTON, David, Louis, South San Francisco, California 94080, US | | | |
| ZELLER, Joerg, South San Francisco, California 94080, US | | (97) EP 2362672 | |
| (54) Způsoby léčení zánětlivé bolesti | | (47) 20.04.2016 | |
| (32) 33568 | | (97) 10.06.2010 | |
| (31) 04.03.2008 | | (51) H04N 13/04 | (2006.01) |
| (33) US | | (51) H04N 13/00 | (2006.01) |
| (86) PCT/IB2009/050849 | | (96) 20.08.2009 | |
| (87) WO 2009/109908 | | (96) 09830241.7 | |
| (74) Společná advokátní kancelář Všečeka Zelený Švorčík Kalenský a partneři, JUDr. Michal Havlík, advokát a patentový zástupce, Hálkova 2, Praha 2, 12000 | | (73) Sharp Kabushiki Kaisha, Osaka-shi, Osaka 545-8522, JP | |
| | | (72) KIYAMA, Jiro, Abeno-ku, Osakashi, Osaka 545-8522, JP | |
| | | (54) Zařízení pro reprodukci obsahu a záznamové médium | |
| | | (32) 2008306533 | |
| | | (31) 01.12.2008 | |
| | | (33) JP | |

(86) PCT/JP2009/064539
(87) WO 2010/064472
(74) Traplová Hakr Kubát, advokátní a patentová kancelář, Ing. Eduard Hakr, patentový zástupce, Přístavní 24, Praha 7, 17000

(97) **EP 2370065**
(47) 04.05.2016
(97) 03.06.2010
(51) **A61K 9/28** (2006.01)
A61K 31/4178 (2006.01)
A61K 31/4184 (2006.01)
A61K 31/4422 (2006.01)
(96) 19.11.2009
(96) 09755847.2
(73) Bayer Intellectual Property GmbH, 40789 Monheim, DE
(72) KUHL, Alexander, 100020 Beijing, CN
BRENDL, Erich, 42657 Solingen, DE
BRÖCKER, Frank, 58285 Gevelsberg, DE
FUNKE, Adrian, 14055 Berlin, DE
OHM, Andreas, 41468 Neuss, DE
KVESIC, Dennis, Edmonton, Alberta, T5E 6H2, CA
VOLKMER, Thomas, 14195 Berlin, DE
(54) **Farmaceutická dávková forma, obsahující nifedipin nebo nisoldipin a antagonistu angiotensinu II a / nebo iuretikum**
(32) 102008059206
(31) 27.11.2008
(33) DE
(86) PCT/EP2009/008232
(87) WO 2010/060564
(74) Traplová Hakr Kubát, advokátní a patentová kancelář, Ing. Eduard Hakr, patentový zástupce, Přístavní 24, Praha 7, 17000

(97) **EP 2376691**
(47) 27.04.2016
(97) 17.06.2010
(51) **D04H 1/44** (2006.01)
D04H 1/46 (2012.01)
D04H 5/02 (2012.01)
B32B 5/26 (2006.01)
D21F 7/08 (2006.01)
(96) 10.12.2009
(96) 09771455.4
(73) Albany International Corp., Albany, NY 12204, US
(72) EAGLES, Dana, Sherborn, MA 01770, US
KARLSSON, Jonas, S-30180 Halmstad, SE
STOWE, Bruce, Neenah, WI 54956, US
BOTELHO, Joseph, Lincoln, RI 02856, US
MOURAD, Sabri, F-67730 Chatenois, FR
O'CONNOR, Jerry, Hopedale, MA 01747, US
MONTCRIEFF, Jon, Boston, MA 02127, US
HANSEN, Robert, North Muskegon, MI 49445, US
(54) **Průmyslová tkanina obsahující spirálově navinuté pásy materiálu**
(32) 246812 P, 246801 P, 147637 P, 121998 P
(31) 29.09.2009, 29.09.2009, 27.01.2009, 12.12.2008
(33) US, US, US, US
(86) PCT/US2009/067531
(87) WO 2010/068778
(74) Traplová Hakr Kubát, advokátní a patentová kancelář, Ing. Eduard Hakr, patentový zástupce, Přístavní 24, Praha 7, 17000

(97) **EP 2382036**
(47) 27.04.2016
(97) 10.06.2010
(51) **B01J 2/00** (2006.01)
B01J 2/16 (2006.01)
(96) 01.12.2009
(96) 09807687.0
(73) BRINOX, d.o.o., 1215 Medvode, SI
(72) SAVIC, Slavislav, 1000 Ljubljana, SI
GREGORKA, Matija, 1235 Radomlje, SI
DREU, Rok, 2380 Slovenj Gradec, SI
SRCIC, Stanko, 1000 Ljubljana, SI
SIBANC, Rok, Velenje 3320, SI
LUSTRIK, Matevz, 1215 Medvode, SI
ZUN, Iztok, 1000 Ljubljana, SI
Perpar, Matjaz, 1351 Dragomer, SI

(54) **Procesní zařízení pro potahování částic**
(32) 200800295
(31) 01.12.2008
(33) SI
(86) PCT/SI2009/000065
(87) WO 2010/065000
(74) Společná advokátní kancelář Vsetečka Zelený Švorčík Kalenský a partneři, JUDr. Michal Havlík, advokát a patentový zástupce, Hálkova 2, Praha 2, 12000

(97) **EP 2393917**
(47) 06.04.2016
(97) 12.08.2010
(51) **C12N 5/073** (2010.01)
(96) 03.02.2010
(96) 10703131.2
(73) Koninklijke Nederlandse Akademie van Wetenschappen, 1011 JV Amsterdam, NL
(72) SATO, Toshiro, 1211 GZ Hilversum, NL
CLEVERS, Johannes, Carolus, 3712 AP Huis ter Heide, NL
HUCH ORTEGA, Meritxell, 3572 PB Utrecht, NL
(54) **Kultivační médium pro epitelové kmenové buňky a organoidy obsahující uvedené kmenové buňky**
(32) 09151970, 149622 P, 09171831
(31) 03.02.2009, 03.02.2009, 30.09.2009
(33) EP, US, EP
(86) PCT/NL2010/000017
(87) WO 2010/090513
(74) Společná advokátní kancelář Vsetečka Zelený Švorčík Kalenský a partneři, JUDr. Michal Havlík, advokát, Hálkova 2, Praha 2, 12000

(97) **EP 2394284**
(47) 13.04.2016
(97) 12.08.2010
(51) **H01H 51/22** (2006.01)
H01H 1/18 (2006.01)
H01H 1/26 (2006.01)
H01H 1/50 (2006.01)
H01H 50/56 (2006.01)
H01H 1/54 (2006.01)
H01H 50/64 (2006.01)
(96) 04.02.2009
(96) 09839781.3
(73) Hongfa Holdings U.S., Inc., Lake Forest CA 92630, US
(72) GRUNER, Philipp, Petaluna, CA 94952, US
(54) **Sestava elektromagnetického relé**
(86) PCT/US2009/000698
(87) WO 2010/090618
(74) INPARTNERS GROUP, Ing. Ivan Lukšiček, Koliště 13a, Brno, 60200

(97) **EP 2429336**
(47) 18.05.2016
(97) 18.11.2010
(51) **A47B 51/00** (2006.01)
(96) 26.04.2010
(96) 10716331.3
(73) Hettich Holding GmbH & Co. oHG, 32278 Kirchlengern, DE
(72) MÜTERTHIES, Ralf, 32584 Löhne, DE
SCHUBERT, Michael, 32547 Bad Oeynhausen, DE
(54) **Nábytek**
(32) 202009004806 U
(31) 12.05.2009
(33) DE
(86) PCT/EP2010/055575
(87) WO 2010/130570
(74) Společná advokátní kancelář Vsetečka Zelený Švorčík Kalenský a partneři, JUDr. Otakar Švorčík, advokát, Hálkova 2, Praha 2, 12000

(97) **EP 2439900**
(47) 30.12.2015
(97) 11.04.2012
(51) **H04L 29/06** (2006.01)
(96) 06.10.2011
(96) 11184139.1
(73) ecsec GmbH, 96247 Michelau, DE
(72) Hühnlein, Tina, 96247 Michelau, DE

(54) **Způsob a zařízení pro ověřování**
(32) 102010042204
(31) 08.10.2010
(33) DE
(74) Ing. Václav Kratochvíl, Husníkova 2086/22, Praha 13, 15800

(97) **EP 2455573**
(47) 04.05.2016
(97) 23.05.2012
(51) **E06B 3/46** (2006.01)
E05D 15/06 (2006.01)
E06B 3/50 (2006.01)

(96) 24.05.2011
(96) 11167273.9
(73) ECLISSE S.R.L., 31053 Pieve di Soligo TV, IT
(72) De Faveri, Luigi, 31020, Refrontolo TV, IT
(54) **Sestava posuvných zasouvacích dveří zahrnující zařízení pro závěsné připevnění v otvorech menších než dveře samotné**
(32) TV20100147
(31) 18.11.2010
(33) IT
(74) Rott, Růžička & Guttman Patentové, známkové a advokátní kanceláře, Ing. Ivana Menšíková, Vinohradská 37, Praha 2, 12000

(97) **EP 2462378**
(47) 06.04.2016
(97) 10.02.2011
(51) **F22B 29/00** (2006.01)
F01K 7/22 (2006.01)
F22D 1/32 (2006.01)
F01K 7/34 (2006.01)

(96) 30.07.2010
(96) 10752274.0
(73) General Electric Technology GmbH GE Corporate Intellectual Property, 5400 Baden, CH
(72) BERNDT, Thoralf, 70378 Stuttgart, DE
CHEN, Qirong, 71522 Backnang, DE
(54) **Způsob provozování parního generátoru s nuceným oběhem, operujícího s teplotou páry přes 650°C, jakož i parní generátor s nuceným oběhem**
(32) 102009036064
(31) 04.08.2009
(33) DE
(86) PCT/DE2010/000906
(87) WO 2011/015185
(74) Traplová Hakr Kubát, advokátní a patentová kancelář, Ing. Eduard Hakr, patentový zástupce, Přístavní 24, Praha 7, 17000

(97) **EP 2465537**
(47) 29.06.2016
(97) 20.06.2012
(51) **A61K 9/50** (2006.01)
A61K 9/16 (2006.01)
A61K 31/4406 (2006.01)
A61P 9/04 (2006.01)
A61P 9/10 (2006.01)

(96) 09.10.2003
(96) 11010286.0
(73) ONO Pharmaceutical Co., Ltd., Osaka-shi, Osaka 541-8526, JP
(72) Sakai, Yoshiki, Shimamoto-cho Mishima-gun Osaka 618-8585, JP
Nishiura, Akio, Shimamoto-cho Mishima-gun Osaka 618-8585, JP
Ogata, Teppei, Shimamoto-cho Mishima-gun Osaka 618-8585, JP
(54) **Mikrokuličky obsahující ONO-1301**
(32) 2002298079, 2002318830, 2003117604
(31) 10.10.2002, 31.10.2002, 22.04.2003
(33) JP, JP, JP
(74) PATENTSERVIS Praha a.s., Na Podkovce 281/10, Praha 4, 14700

(97) **EP 2475118**
(47) 20.04.2016
(97) 11.07.2012
(51) **H04J 11/00** (2006.01)
H04B 1/707 (2006.01)
H04J 13/00 (2011.01)

(96) 28.10.2008
(96) 12154691.5

(73) Panasonic Intellectual Property Corporation of America, Torrance, CA 90503, US
(72) Nakao, Seigo, Osaka-shi, Osaka 540-6207, JP
Imamura, Daichi, Osaka, Osaka 540-6207, JP
(54) **Radiokomunikační zařízení a metoda kontroly sestavy**
(32) 2007280796, 2007339924, 2008268690
(31) 29.10.2007, 28.12.2007, 17.10.2008
(33) JP, JP, JP
(74) KOREJZOVÁ & SPOL., v.o.s., JUDr. Petra Korejzová, Korunní 810/104 E, Praha 10, 10100

(97) **EP 2485731**
(47) 11.05.2016
(97) 14.04.2011
(51) **C07D 213/82** (2006.01)
C07D 213/85 (2006.01)
C07D 241/28 (2006.01)
A61K 31/4427 (2006.01)
A61K 31/497 (2006.01)
A61P 35/00 (2006.01)
C07D 401/12 (2006.01)
C07D 401/14 (2006.01)
C07D 403/12 (2006.01)
C07D 403/14 (2006.01)
C07D 409/14 (2006.01)
C07D 417/14 (2006.01)
C07D 471/04 (2006.01)
C07D 473/34 (2006.01)
C07D 487/04 (2006.01)
C07D 498/04 (2006.01)

(96) 05.10.2010
(96) 10822550.9
(73) Millennium Pharmaceuticals, Inc., Cambridge, MA 02139, US
Sunesis Pharmaceuticals, Inc., South San Francisco, CA 94080, US
(72) ARNDT, Joseph, Peabody MA 01960, US
CHAN, Timothy, Newton MA 02458, US
GUCKIAN, Kevin, Northborough MA 01532, US
KUMARAVEL, Gnanasambandam, Westwood MA 01886, US
LEE, Wen-Cherng, Lexington MA 02421, US
LIN, Edward, Yin-shiang, Chestnut Hill MA 02467, US
SCOTT, Daniel, Weston MA 02493, US
SUN, Lihong, Lexington MA 02421, US
THOMAS, Jermaine, Chelsea MA 02150, US
VAN VLOTEN, Kurt, Bellingham MA 02019, US
WANG, Deping, Sharon MA 02067, US
ZHANG, Lei, Westford MA 01886, US
ERLANSON, Daniel, San Francisco CA 94122, US
(54) **Heterocyklické sloučeniny použitelné jako inhibitory PDK1**
(32) 249095 P
(31) 06.10.2009
(33) US
(86) PCT/US2010/051517
(87) WO 2011/044157
(74) Rott, Růžička & Guttman Patentové, známkové a advokátní kanceláře, Ing. Jana Fuchsová, Vinohradská 37, Praha 2, 12000

(97) **EP 2516629**
(47) 13.04.2016
(97) 30.06.2011
(51) **C12N 7/04** (2006.01)
A61K 39/395 (2006.01)
A61K 39/245 (2006.01)
A61K 38/16 (2006.01)

(96) 20.12.2010
(96) 10840033.4
(73) The Brigham and Women's Hospital, Inc., Boston, MA 02115, US
(72) YAO, Feng, Needham, MA 02494, US
(54) **Herpes simplex virové vakcíny**
(32) 288836 P
(31) 21.12.2009
(33) US
(86) PCT/US2010/061320
(87) WO 2011/079073
(74) Společná advokátní kancelář Vsetečka Zelený Švorčík Kalenský a partneři, JUDr. Michal Havlík, Hájkova 2, Praha 2, 12000

(97) **EP 2531409**
(47) 11.05.2016
(97) 11.08.2011
(51) **B65D 1/16** (2006.01)
(96) 04.02.2011
(96) 11702635.1
(73) Crown Packaging Technology, Inc., Alsip, IL 60803-2599, US
(72) PRESSET, Alain, Wantage oxfordshire OX12 9BP, GB
MONRO, Stuart, Wantage oxfordshire OX12 9BP, GB
VINCENT, Keith, Wantage oxfordshire OX12 9BP, GB
RILEY, Jonathan, Wantage Oxfordshire OX12 9BP, GB
(54) **Těleso plechovky**
(32) 759298, 10159582, 10159621, 10152593
(31) 13.04.2010, 12.04.2010, 12.04.2010, 04.02.2010
(33) US, EP, EP, EP
(86) PCT/EP2011/051695
(87) WO 2011/095613
(74) PATENTSERVIS Praha a.s., Na Podkovce 281/10, Praha 4, 14700

(97) **EP 2533724**
(47) 11.05.2016
(97) 24.05.2012
(51) **A61F 2/16** (2006.01)
A61F 2/14 (2006.01)
(96) 17.11.2011
(96) 11822804.8
(73) Geuder AG, 69126 Heidelberg, DE
(72) SZURMAN, Peter, 66121 Saarbrücken, DE
(54) **Zařízení k přípravě a umístění transplantátu nebo implantátu do živého těla, zejména pro oftalmologické zákroky**
(32) 102010051458
(31) 17.11.2010
(33) DE
(86) PCT/DE2011/050048
(87) WO 2012/065602
(74) Konečná & Zacha, s.r.o., advokátní kancelář, Mgr. Tomáš Zacha, Lazarská 1718/3, Praha 1, 11000

(97) **EP 2535462**
(47) 09.03.2016
(97) 19.12.2012
(51) **E02D 17/08** (2006.01)
E02D 17/13 (2006.01)
(96) 16.05.2012
(96) 12003861.7
(73) Denys, Naamloze Vennootschap, 9032 Wondelgem, BE
(72) Van Wassenhove, Johan, 9840 De Pinte, BE
(54) **Zařízení pro hloubení výkopu s pažením**
(32) 201100313
(31) 23.05.2011
(33) BE
(74) INPARTNERS GROUP, Ing. Ivan Lukšiček, Koliště 13a, Brno, 60200

(97) **EP 2536398**
(47) 13.04.2016
(97) 30.06.2011
(51) **A61K 31/00** (2006.01)
A61K 31/122 (2006.01)
A61P 19/10 (2006.01)
(96) 22.12.2010
(96) 10801459.8
(73) Haomamedica Limited, Colchester, Essex CO7 9DS, GB
(72) HODGES, Stephen, Essex CO7 9DS, GB
SOPER, Robin, Essex CO7 9DS, GB
(54) **Léčení osteoporózy**
(32) 0922513
(31) 23.12.2009
(33) GB
(86) PCT/GB2010/052195
(87) WO 2011/077159
(74) Společná advokátní kancelář Všetečka Zelený Švorčík Kalenský a partneři, JUDr. Michal Havlík, advokát a patentový zástupce, Hálkova 2, Praha 2, 12000

(97) **EP 2536440**
(47) 11.05.2016

(97) 25.08.2011
(51) **A61L 2/18** (2006.01)
A61L 2/24 (2006.01)
A61C 19/00 (2006.01)
A61L 2/07 (2006.01)
(96) 27.01.2011
(96) 11702003.2
(73) Kaltenbach & Voigt GmbH, 88400 Biberach, DE
(72) HECKENBERGER, Hans, 88433 Aßmannshardt, DE
WIEK, Hans-Dieter, 88454 Hochdorf 2, DE
(54) **Zařízení pro dezinfekci, sterilizaci a/nebo ošetřování lékařských, zejména zubolékařských nástrojů**
(32) 102010002027
(31) 17.02.2010
(33) DE
(86) PCT/EP2011/051121
(87) WO 2011/101214
(74) Společná advokátní kancelář Všetečka Zelený Švorčík Kalenský a partneři, JUDr. Otakar Švorčík, advokát, Hálkova 2, Praha 2, 12000

(97) **EP 2553193**
(47) 20.04.2016
(97) 06.10.2011
(51) **E05B 85/26** (2014.01)
E05B 77/38 (2014.01)
(96) 20.01.2011
(96) 11713466.8
(73) Kiekert Aktiengesellschaft, 42579 Heiligenhaus, DE
(72) BENDEL, Thorsten, 46149 Oberhausen, DE
GÜLKAN, Serkan, 45529 Hattingen, TR
BARTH, Karsten, 45525 Hattingen, DE
WEICHSEL, Ulrich, 47249 Duisburg, DE
(54) **Zámek dveří motorového vozidla**
(32) 102010003500
(31) 31.03.2010
(33) DE
(86) PCT/DE2011/000053
(87) WO 2011/120482
(74) Rott, Růžička & Guttmann Patentové, známkové a advokátní kanceláře, Ing. Jiří Andera, Vinohradská 37, Praha 2, 12000

(97) **EP 2558529**
(47) 11.05.2016
(97) 20.10.2011
(51) **C08L 23/06** (2006.01)
B29C 49/00 (2006.01)
(96) 11.04.2011
(96) 11713305.8
(73) Omya International AG, 4665 Oftringen, CH
(72) HERSCHE, Emil, CH-8832 Wollerau, CH
BURKHALTER, Renè, CH-3360 Herzogenbuchsee, CH
(54) **Kompozice pro tvarování vyfukováním**
(32) 342748 P, 10159648
(31) 19.04.2010, 12.04.2010
(33) US, EP
(86) PCT/EP2011/055646
(87) WO 2011/128305
(74) Rott, Růžička & Guttmann Patentové, známkové a advokátní kanceláře, Ing. Jana Fuchsová, Vinohradská 37, Praha 2, 12000

(97) **EP 2584272**
(47) 11.05.2016
(97) 24.04.2013
(51) **F24D 3/14** (2006.01)
(96) 27.07.2012
(96) 12178228.8
(73) Viega GmbH & Co. KG, 57439 Attendorn, DE
(72) Pilmeier, Reinhard, 94354 Haselbach, DE
Schneider, Andreas, 57413 Finnentrop, DE
Oischinger, Matthias, 94250 Achslach, DE
(54) **Spojovací sestava pro topný systém**
(32) 102011116478
(31) 20.10.2011
(33) DE

(74) Čermák a spol., JUDr. Karel Čermák, Elišky Peškové 735/15, Praha 5, 15000	(51) H04W 52/32 H04W 52/12 H04W 52/34 H04W 52/14 H04W 52/08	(2009.01) (2009.01) (2009.01) (2009.01) (2009.01)
<hr/>	(96) 18.05.2011	
(97) EP 2601159 (47) 27.04.2016 (97) 09.02.2012	(96) 11726188.3	
(51) B01J 29/40 C07C 6/04 C10G 3/00 C12P 7/16 C12P 5/02 C07C 1/20 C07C 4/06	(2006.01) (2006.01) (2006.01) (2006.01) (2006.01) (2006.01) (2006.01)	
(96) 08.07.2011	(73) Telefonaktiebolaget LM Ericsson (publ), 164 83 Stockholm, SE	
(96) 11730958.3	(72) BALDEMAIR, Robert, S-171 70 Solna, SE	
(73) TOTAL RESEARCH & TECHNOLOGY FELUY, 7181 Seneffe, BE	CHENG, Jung-Fu, Fremont California 94539, US	
(72) ADAM, Cindy, B-5100 Wierde, BE	GERSTENBERGER, Dirk, S-113 56 Stockholm, SE	
MINOUX, Delphine, B-1400 Nivelles, BE	LARSSON, Daniel, S-186 53 Vallentuna, SE	
NESTERENKO, Nikolai, B-1400 Nivelles, BE	(54) Řízení výkonu pro formáty ack/nack	
VAN DONK, Sander, F-76310 Sainte-Adresse, FR	(32) 201113078212, 412068 P, 411527 P	
DATH, Jean-Pierre, B-7970 Beloeil, BE	(31) 01.04.2011, 10.11.2010, 09.11.2010	
(54) Způsob výroby olefinů z isobutanolu	(33) US, US, US	
(32) 10171672	(86) PCT/IB2011/052187	
(31) 03.08.2010	(87) WO 2012/063138	
(33) EP	(74) PATENTSERVIS Praha a.s., Na Podkovce 281/10, Praha 4, 14700	
(86) PCT/EP2011/061583	<hr/>	
(87) WO 2012/016787	(97) EP 2675639	
(74) KOREJZOVÁ & SPOL., v.o.s., JUDr. Petra Korejzová, Korunní 810/104 E, Praha 10, 10100	(47) 20.07.2016	
<hr/>	(97) 27.06.2013	
(97) EP 2611513 (47) 04.05.2016 (97) 08.03.2012	(51) B60J 10/00 (2016.01)	
(51) B01D 19/02 B29C 47/00 B29B 7/84 B01D 19/00	(96) 20.09.2012	
(2006.01) (2006.01) (2006.01) (2006.01)	(96) 12770034.2	
(96) 29.08.2011	(73) Elkamet Kunststofftechnik GmbH, 35216 Biedenkopf, DE	
(96) 11754854.5	(72) DEUSSEN, Martin, 35039 Marburg, DE	
(73) Wobben Properties GmbH, 26607 Aurich, DE	BERGMANN, Lutz, 35630 Ehringshausen, DE	
(72) KAMKE, Ingo, 26487 Blomberg, DE	PLATT, Wolfgang, 35216 Biedenkopf, DE	
(54) Zařízení na odplyňování a způsob odplynění tekutin	ORTMÜLLER, Michael, 35232 Dautphetal-Herzhausen, DE	
(32) 102010039959	ROTH, Hartmut, 35216 Biedenkopf, DE	
(31) 30.08.2010	(54) Profilový prvek pro spojení konstrukčního dílu s pevnou okenní tabulí vozidla	
(33) DE	(32) 102011056955	
(86) PCT/EP2011/064808	(31) 23.12.2011	
(87) WO 2012/028573	(33) DE	
(74) PATENTSERVIS Praha a.s., Na Podkovce 281/10, Praha 4, 14700	(86) PCT/EP2012/068582	
<hr/>	(87) WO 2013/091919	
(97) EP 2632777 (47) 20.04.2016 (97) 03.05.2012	(74) Rott, Růžicka & Guttman Patentové, známkové a advokátní kanceláře, Ing. Jiří Andera, Vinohradská 37, Praha 2, 12000	
(51) B60R 21/264 C06D 5/06	<hr/>	
(2006.01) (2006.01)	(97) EP 2706057	
(96) 15.09.2011	(47) 20.04.2016	
(96) 11776340.9	(97) 12.03.2014	
(73) TRW Airbag Systems GmbH, 84544 Aschau am Inn, DE	(51) C07D 213/38 A61K 51/08 C07F 13/00 A61K 51/04 C07D 403/12 C07D 403/06	(2006.01) (2006.01) (2006.01) (2006.01) (2006.01) (2006.01)
(72) BERNAU, Klaus, 83564 Soyen, DE	(96) 04.12.2009	
REICHGRUBER, Sebastian, 84549 Engelsberg, DE	(96) 13195617.9	
NIEHAUS, Michael, 76297 Stutensee, DE	(73) Molecular Insight Pharmaceuticals, Inc., Tarrytown, NY 10591, US	
ZEUNER, Siegfried, 81369 München, DE	(72) Babich, John W., Cambridge, MA 02142, US	
HERLER, Sebastian, 81667 München, DE	Zimmerman, Craig N., Topsfield, MA 01983, US	
BICHLMAIER, Christian, 84573 Schönberg, DE	Joyal, John, Melrose, MA 02176, US	
NOBACH, Thomas, 84478 Waldkraiburg, DE	Maresca, Kevin P., Tewksbury, MA 01876, US	
(54) Tableta hnací látky a hnací látka pro generátor plynu	Marquis, John, Nashua, NH 03063, US	
(32) 102010049765	Lu, Genliang, Winchester, MA 01890, US	
(31) 29.10.2010	Wang, Jian-cheng, Revere, MA 02151, US	
(33) DE	Hillier, Shawn, Danvers, MA 01923, US	
(86) PCT/EP2011/004625	(54) Bis(imidazolyl)ové deriváty a jejich komplexy s radionuklidy	
(87) WO 2012/055460	(32) 120226 P, 350894, 180341 P	
(74) KOREJZOVÁ & SPOL., v.o.s., JUDr. Petra Korejzová, Korunní 810/104 E, Praha 10, 10100	(31) 05.12.2008, 08.01.2009, 21.05.2009	
<hr/>	(33) US, US, US	
(97) EP 2638747 (47) 04.05.2016 (97) 18.05.2012	(74) Traplová Hadr Kubát, advokátní a patentová kancelář, Ing. Eduard Hadr, patentový zástupce, Prístavní 24, Praha 7, 17000	
	<hr/>	
	(97) EP 2711165	
	(47) 27.07.2016	
	(97) 26.03.2014	
	(51) B31B 1/08 B31B 29/02 B65G 21/20	(2006.01) (2006.01) (2006.01)
	(96) 24.09.2012	

- (96) 12185667.8
(73) Starlinger & Co. Gesellschaft m.b.H., 1060 Wien, AT
(72) Grill, Hannes, 2571 Altenmarkt a.d. Triesting, AT
(54) **Dopravní zařízení pro pytlivé těleso**
(74) Rott, Růžička & Guttman Patentové, známkové a advokátní kanceláře, Ing. Jiří Andera, Vinohradská 37, Praha 2, 12000
-
- (97) **EP 2711166**
(47) 27.07.2016
(97) 26.03.2014
(51) **B31B 1/08** (2006.01)
B65G 47/53 (2006.01)
B65G 47/88 (2006.01)
B31B 19/02 (2006.01)
B31B 19/16 (2006.01)
B26D 1/04 (2006.01)
B26D 5/08 (2006.01)
B26D 5/20 (2006.01)
B26D 7/01 (2006.01)
B65H 29/16 (2006.01)
(96) 24.09.2012
(96) 12185672.8
(73) Starlinger & Co. Gesellschaft m.b.H., 1060 Wien, AT
(72) Grabenweger, David, 2564 Furth, AT
(54) **Způsob a zařízení pro transport plochých výrobků**
(74) Rott, Růžička & Guttman Patentové, známkové a advokátní kanceláře, Ing. Jiří Andera, Vinohradská 37, Praha 2, 12000
-
- (97) **EP 2712992**
(47) 06.07.2016
(97) 02.04.2014
(51) **E05D 15/10** (2006.01)
(96) 19.09.2008
(96) 13199714.0
(73) Ship-Car S.r.L., 25085 Gavardo Brescia, IT
(72) ZANETTI, Davide, I-25085 Gavardo, BRESCIA, IT
MAIFRINI, Matteo, I-25085 Gavardo, BRESCIA, IT
(54) **Pohybové zařízení a sestava**
(74) ŽOVICOVÁ & ZOVIC IP, s.r.o., Záhradnícka 36, 821 08 Bratislava
-
- (97) **EP 2715235**
(47) 04.05.2016
(97) 29.11.2012
(51) **F22B 37/06** (2006.01)
F23J 13/00 (2006.01)
(96) 24.05.2012
(96) 12790375.5
(73) Valmet Technologies Oy, 02150 Espoo, FI
(72) KAINU, Vesa, FI-36200 Kangasala, FI
OJANPERÄ, Juha, FI- 33950 PIRKKALA, FI
(54) **Kotel a tlumič hluku pro kouřovod v kotli**
(32) 20115524, 20115525
(31) 26.05.2011, 26.05.2011
(33) FI, FI
(86) PCT/FI2012/050502
(87) WO 2012/160261
(74) KANIA*SEDLÁK*SMOLA, Ing. Lucie Lunzarová, Mendlovo náměstí 1a, Brno, 60300
-
- (97) **EP 2730648**
(47) 15.06.2016
(97) 14.05.2014
(51) **C12N 5/00** (2006.01)
C12N 5/0775 (2010.01)
C12N 5/071 (2010.01)
(96) 25.03.2013
(96) 13160782.2
(73) Grifols, S.A., 08022 Barcelona, ES
(72) Diez Cervantes, José Maria, 08022 Barcelona, ES
Gajardo Rodriguez, Rodrigo, 08022 Barcelona, ES
(54) **Kultivační médium pro lidské mezenchymové kmenové buňky**
(32) 201231753
(31) 13.11.2012
(33) ES
-
- (74) KANIA*SEDLÁK*SMOLA Patentová a známková kancelář, Mgr. Martina Dvořáková, Mendlovo nám. 1a, Brno, 60300
-
- (97) **EP 2735620**
(47) 25.05.2016
(97) 24.01.2013
(51) **C21D 9/00** (2006.01)
B21D 22/20 (2006.01)
C21D 1/18 (2006.01)
C22C 38/00 (2006.01)
C22C 38/06 (2006.01)
C22C 38/58 (2006.01)
(96) 18.07.2012
(96) 12814192.6
(73) Kabushiki Kaisha Kobe Seiko Sho, Chuo-ku, Kobe-shi, Hyogo 651-8585, JP
(72) ASAI, Tatsuya, Hyogo 675-0137, JP
MIZUTA, Naoki, Hyogo 675-0137, JP
YAMANO, Takayuki, Hyogo 675-0137, JP
IWAYA, Jiro, Hyogo 675-0137, JP
JIMBO, Noriyuki, Hyogo 675-0137, JP
(54) **Způsob výroby ocelového dílce lisovaného za horka**
(32) 2011160090, 2012014656
(31) 21.07.2011, 26.01.2012
(33) JP, JP
(86) PCT/JP2012/068211
(87) WO 2013/012006
(74) PATENTSERVIS Praha a.s., Na Podkovce 281/10, Praha 4, 14700
-
- (97) **EP 2747932**
(47) 08.06.2016
(97) 28.02.2013
(51) **B23K 20/12** (2006.01)
B23K 37/053 (2006.01)
B23K 37/06 (2006.01)
(96) 22.08.2012
(96) 12825665.8
(73) Wartmann Technologie AG, 4538 Oberbipp, CH
(72) SCHENK, Tobias, CH-5014 Gretzenbach, CH
(54) **Způsob a zařízení pro výrobu spojení tupým stykem mezi rotačně symetrickými tělesy prostřednictvím třecího svařování promíšením s místní deformací oblastí styku přidržovaných těles**
(32) 11006908, 12005980
(31) 24.08.2011, 21.08.2012
(33) EP, EP
(86) PCT/EP2012/003567
(87) WO 2013/026573
(74) Rott, Růžička & Guttman Patentové, známkové a advokátní kanceláře, Ing. Jiří Andera, Vinohradská 37, Praha 2, 12000
-
- (97) **EP 2756021**
(47) 18.05.2016
(97) 07.03.2013
(51) **C08G 101/00** (2006.01)
C08J 9/02 (2006.01)
C08G 18/48 (2006.01)
C08G 18/76 (2006.01)
C08J 9/14 (2006.01)
E04C 1/41 (2006.01)
(96) 27.08.2012
(96) 12750397.7
(73) BASF SE, 67056 Ludwigshafen am Rhein, DE
(72) WINTERMANN, Peter, 49377 Vechta, DE
(54) **Způsob pro výrobu duté tvárnice s polyuretanovou tvrdou pěnou**
(32) 11179387
(31) 30.08.2011
(33) EP
(86) PCT/EP2012/066576
(87) WO 2013/030142
(74) Společná advokátní kancelář Všetěčka Zelený Švorčík Kalenský a partneři, JUDr. Otakar Švorčík, advokát, Hálkova 2, Praha 2, 12000
-
- (97) **EP 2762734**
(47) 25.05.2016
(97) 06.08.2014
(51) **F16B 37/06** (2006.01)

(96) B23P 19/06	(2006.01)	(97) 30.05.2013	
(96) 03.02.2014		(51) B29C 47/00	(2006.01)
(96) 14153675.5		D01D 5/22	(2006.01)
(73) EJOT TEZMAK Baglanti Elemanlari Teknolojileri San. ve Tic. A.S., 34250 Kücükköy - Istanbul, TR		D02G 1/16	(2006.01)
(72) Homrighausen, Georg, 57319 Bad Berleburg - Girkhausen, DE		D02J 1/08	(2006.01)
Güngör, Hüseyin, 34538 Bahcehir, TR		(96) 16.11.2012	
(54) Zalisovatelný svorník		(96) 12791065.1	
(32) 102013101068		(73) OCV Intellectual Capital, LLC, Toledo, OH 43659, US	
(31) 01.02.2013		(72) BRANDT, Luc, J. L., B-4841 Henri-Chapelle, BE	
(33) DE		(54) Zařízení pro tvarování materiálu v pramenech	
(74) Čermák a spol., JUDr. Karel Čermák, Elišky Peškové 735/15, Praha 5, 15000		(32) 201161562530 P	
		(31) 22.11.2011	
		(33) US	
		(86) PCT/US2012/065406	
		(87) WO 2013/078074	
		(74) Společná advokátní kancelář Vsetečka Zelený Švorčík Kalenský a partneři, JUDr. Michal Havlík, advokát a patentový zástupce, Hálkova 2, Praha 2, 12000	
(97) EP 2763685		(97) EP 2785693	
(47) 20.04.2016		(47) 18.05.2016	
(97) 11.04.2013		(97) 06.06.2013	
(51) A61K 35/74	(2015.01)	(51) C07D 211/86	(2006.01)
A61P 1/00	(2006.01)	C07D 211/90	(2006.01)
A61P 37/00	(2006.01)	C07D 401/04	(2006.01)
(96) 08.10.2012		C07D 401/10	(2006.01)
(96) 12775538.7		C07D 401/12	(2006.01)
(73) 4D Pharma Research Limited, Aberdeen AB25 2ZS, GB		C07D 401/14	(2006.01)
(72) KELLY, Denise, Aberdeen Aberdeenshire AB21 9SB, GB		C07D 407/14	(2006.01)
MULDER, Imke, Aberdeen AB25 2ZS, GB		C07D 413/04	(2006.01)
(54) Bakterie pro použití jako probiotikum pro nutriční a lékařské aplikace		C07D 413/12	(2006.01)
(32) 201117313		C07D 417/04	(2006.01)
(31) 07.10.2011		C07D 417/14	(2006.01)
(33) GB		C07F 9/40	(2006.01)
(86) PCT/GB2012/052495		A61K 31/4418	(2006.01)
(87) WO 2013/050792		A61K 31/4427	(2006.01)
(74) Společná advokátní kancelář Vsetečka Zelený Švorčík Kalenský a partneři, JUDr. Michal Havlík, advokát, Hálkova 2, Praha 2, 12000		A61P 3/00	(2006.01)
		(96) 30.11.2012	
(97) EP 2771207		(96) 12821212.3	
(47) 30.03.2016		(73) Bristol-Myers Squibb Company, Princeton, NJ 08543, US	
(97) 02.05.2013		(72) TURDI, Huji, Pennington, New Jersey 08534, US	
(51) B60P 3/07	(2006.01)	HANGELAND, Jon J., Pennington, New Jersey 08534, US	
B60P 3/12	(2006.01)	LAWRENCE, R. Michael, Pennington, New Jersey 08534, US	
B60P 3/42	(2006.01)	CHENG, Dong, Pennington, New Jersey 08534, US	
B62D 53/04	(2006.01)	AHMAD, Saleem, Princeton, New Jersey 08543, US	
(96) 28.10.2011		MENG, Wei, Pennington, New Jersey 08534, US	
(96) 11776187.4		BRIGANCE, Robert Paul, Pennington, New Jersey 08534, US	
(73) Biberger, Florian, 84061 Ergoldsbach, DE		DEVASTHALE, Pratik, Pennington, New Jersey 08534, US	
(72) Biberger, Florian, 84061 Ergoldsbach, DE		ZHAO, Guohua, Pennington, New Jersey, US	
(54) Koncepce dopravy		(54) Arylové dihydroxyridinonové a piperidinonové sloučeniny jako inhibitory MGAT2	
(86) PCT/EP2011/068998		(32) 201161566039 P, 201213688584	
(87) WO 2013/060383		(31) 02.12.2011, 29.11.2012	
(74) TRAPLOVÁ HAKR KUBÁT Advokátní a patentová kancelář, Ing. Eduard Hakr, patentový zástupce, Přístavní 24, Praha 7, 17000		(33) US, US	
		(86) PCT/US2012/067173	
(97) EP 2776392		(87) WO 2013/082345	
(47) 18.05.2016		(74) PATENTSERVIS Praha a.s., Na Podkovce 281/10, Praha 4, 14700	
(97) 16.05.2013			
(51) C07D 207/16	(2006.01)	(97) EP 2794836	
(96) 08.11.2012		(47) 01.06.2016	
(96) 12783216.0		(97) 27.06.2013	
(73) F.Hoffmann-La Roche AG, 4070 Basel, CH		(51) C11D 3/33	(2006.01)
(72) BARTELS, Bjoern, 79650 Schopfheim, DE		C11D 3/39	(2006.01)
BLISS, Fritz, 79528 Hartheim, DE		C11D 17/04	(2006.01)
CUENI, Philipp, 4053 Basel, CH		(96) 10.12.2012	
PFLEGER, Christophe, 68200 Mulhouse, FR		(96) 12809160.0	
ZUTTER, Ulrich, 4051 Basel, CH		(73) Unilever N.V., 3013 AL Rotterdam, NL	
(54) Způsob přípravy derivátů 1-acyl-4-fenylsulfonfylprolinamidu a nové meziprodukty		(72) VAN DEURZEN, Maria, Petra, Johanna, NL-3133 AT Vlaardingen, NL	
(32) 11188728		EUSER, Huig, NL-3133 AT Vlaardingen, NL	
(31) 11.11.2011		MOLL, Robert, Jan, NL-3133 AT Vlaardingen, NL	
(33) EP		MONTEILLET, Hélène, Julie, Marie, NL-3133 AT Vlaardingen, NL	
(86) PCT/EP2012/072078		(54) Detegentní kompozice obsahující glutamin-N, N-diacetát, vodu a bělicí čidlo	
(87) WO 2013/068434		(32) 11195076	
(74) Čermák a spol., JUDr. Karel Čermák, Elišky Peškové 735/15, Praha 5, 15000		(31) 22.12.2011	
		(33) EP	
(97) EP 2783030			
(47) 11.05.2016			

(86) PCT/EP2012/074947
(87) WO 2013/092276
(74) Čermák a spol., JUDr. Karel Čermák, Elišky Peškové 735/15, Praha 5, 15000

(97) **EP 2797740**
(47) 06.04.2016
(97) 30.05.2014
(51) **B32B 5/00** (2006.01)
B32B 5/28 (2006.01)
B32B 7/02 (2006.01)
B32B 9/00 (2006.01)
B32B 19/02 (2006.01)
B32B 27/02 (2006.01)
B32B 27/08 (2006.01)
B32B 27/12 (2006.01)
B32B 27/18 (2006.01)
B32B 27/20 (2006.01)
B32B 27/28 (2006.01)
B32B 27/32 (2006.01)
B32B 27/36 (2006.01)
(96) 22.11.2013
(96) 13824357.1
(73) Sintostamp S.p.A., 46017 Rivarolo Mantovano (MN), IT
(72) FEDERICI, Massimiliano, I-46019 Viadana MN, IT
(54) **Vícevrstvé navrstvení pro výrobu izolačních panelů**
(32) MI20121999
(31) 26.11.2012
(33) IT
(86) PCT/IB2013/060339
(87) WO 2014/080371
(74) Společná advokátní kancelář Všecka Zelený Švorčík Kalenský a partneři, JUDr. Michal Havlík, advokát a patentový zástupce, Hálkova 2, Praha 2, 12000

(97) **EP 2804834**
(47) 27.04.2016
(97) 25.07.2013
(51) **C01B 21/26** (2006.01)
(96) 21.12.2012
(96) 12812865.9
(73) ThyssenKrupp Industrial Solutions AG, 45143 Essen, DE
(72) BIRKE, Daniel, 49326 Melle, DE
(54) **Způsob a zařízení na výrobu kyseliny dusičné**
(32) 102012000570
(31) 16.01.2012
(33) DE
(86) PCT/EP2012/005331
(87) WO 2013/107490
(74) Traplová Hakr Kubát, advokátní a patentová kancelář, Ing. Eduard Hakr, patentový zástupce, Přístavní 24, Praha 7, 17000

(97) **EP 2818047**
(47) 27.04.2016
(97) 31.12.2014
(51) **A21D 8/04** (2006.01)
C12R 1/85 (2006.01)
C12Q 1/04 (2006.01)
C12N 1/16 (2006.01)
C12N 1/18 (2006.01)
C12R 1/865 (2006.01)
(96) 15.03.2012
(96) 14179749.8
(73) Lesaffre et Compagnie, 75001 Paris, FR
(72) Lejeune, Pascal, 59200 Tourcoing, FR
Bartolucci, Jean-Charles, 59260 Hellemmes, FR
(54) **Zlepšení procesu pečení s vysokým obsahem kvasinek**
(32) 1152232
(31) 18.03.2011
(33) FR
(74) KOREJZOVÁ & SPOL., v.o.s., JUDr. Petra Korejzová, Korunní 810/104 E, Praha 10, 10100

(97) **EP 2820207**
(47) 27.04.2016
(97) 06.09.2013

(51) **E05B 81/06** (2014.01)
E05B 81/14 (2014.01)
E05B 81/20 (2014.01)
E05B 81/42 (2014.01)
E05B 47/00 (2006.01)
(96) 26.02.2013
(96) 13719263.9
(73) Kiekert AG, 42579 Heiligenhaus, DE
(72) BARMSCHEIDT, Christian, 47178 Duisburg, DE
(54) **Zámek dveří motorového vozidla**
(32) 202012001961 U
(31) 28.02.2012
(33) DE
(86) PCT/DE2013/000102
(87) WO 2013/127381
(74) Rott, Růžička & Guttman Patentové, známkové a advokátní kanceláře, Ing. Jiří Andera, Vinohradská 37, Praha 2, 12000

(97) **EP 2821970**
(47) 27.04.2016
(97) 07.01.2015
(51) **G07C 9/00** (2006.01)
(96) 05.07.2013
(96) 13175282.6
(73) ASSA ABLOY AB, 107 23 Stockholm, SE
(72) Borg, Anders, 186 42 Vallentuna, SE
Cederblad, Mats, 165 71 Hässelby, SE
Garmén, Daniel, 167 57 Bromma, SE
Jonsson, Tomas, 144 62 Rönninge, SE
Siklosi, Peter, 187 76 Täby, SE
(54) **Komunikační zařízení pro řízení přístupu, způsob, počítačový program a produktu počítačového programu**
(74) Traplová Hakr Kubát, advokátní a patentová kancelář, Ing. Jan Kubát, patentový zástupce, Přístavní 24, Praha 7, 17000

(97) **EP 2825702**
(47) 18.05.2016
(97) 19.09.2013
(51) **E01C 19/23** (2006.01)
E02D 3/026 (2006.01)
(96) 08.03.2013
(96) 13711288.4
(73) BOMAG GmbH, 56154 Boppard, DE
(72) DYKHNICH, Alexander, 56564 Neuwied, DE
(54) **Stírací zařízení pro zhutňovací válec a zhutňovací válec, obzvláště příkopový válec**
(32) 102012005112
(31) 14.03.2012
(33) DE
(86) PCT/EP2013/000685
(87) WO 2013/135357
(74) Patentová kancelář Ing. M. Buršík, Ing. Milan Buršík, Plzeňská 220/1924, Praha 5, 15000

(97) **EP 2826355**
(47) 27.04.2016
(97) 21.01.2015
(51) **A01C 23/04** (2006.01)
(96) 17.07.2013
(96) 13176766.7
(73) Zunhammer, Sebastian, 83301 Traunreut, DE
(72) Zunhammer, Sebastian, 83301 Traunreut, DE
(54) **Dokovací prvek**
(74) Traplová Hakr Kubát, advokátní a patentová kancelář, Ing. Eduard Hakr, patentový zástupce, Přístavní 24, Praha 7, 17000

(97) **EP 2850013**
(47) 18.05.2016
(97) 21.11.2013
(51) **B65D 51/16** (2006.01)
(96) 20.03.2013
(96) 13726319.0
(73) Owens-Brockway Glass Container Inc., Perrysburg, OH 43551, US
(72) GRANT, Edward, A., Northwood, OH 43619, US
(54) **Uzávěr nádoby mající uvolňovač podtlaku**
(32) 201213471715

(31) 15.05.2012
(33) US
(86) PCT/US2013/033033
(87) WO 2013/172982
(74) Traplová Hakr Kubát, advokátní a patentová kancelář, Ing. Eduard Hakr, patentový zástupce, Přístavní 24, Praha 7, 17000

(97) **EP 2850020**
(47) 04.05.2016
(97) 21.11.2013
(51) **B65D 85/804** (2006.01)
A47J 31/22 (2006.01)
(96) 15.05.2013
(96) 13723113.0
(73) Nestec S.A., 1800 Vevey, CH
(72) GERBAULET, Arnaud, F-25160 Oye et Pallet, FR
TINEMBART, Jean-François, CH-1400 Yverdon, CH
ABEGGLEN, Daniel, CH-1439 Rances, CH
BIZET, Bruno, F-71260 Montbellet, FR
BEZET, Nicolas, Jean-Guy, F-7100 Macon, FR
(54) **Nápojová kapsle pro extrakci odstřediváním**
(32) 12168209
(31) 16.05.2012
(33) EP
(86) PCT/EP2013/059976
(87) WO 2013/171238
(74) KOREJZOVÁ & SPOL., v.o.s., JUDr. Petra Korejzová, Korunní 810/104 E, Praha 10, 10100

(97) **EP 2857132**
(47) 08.06.2016
(97) 08.04.2015
(51) **B23C 5/20** (2006.01)
B23C 5/22 (2006.01)
(96) 19.08.2009
(96) 14199208.1
(73) ISCAR LTD., Tefen 24959, IL
(72) Satran, Amir, 25147 Kfar Vradim, IL
Men, Yuri, 32296 Haifa, IL
(54) **Oboustranná řezná vložka**
(32) 19377908
(31) 31.08.2008
(33) IL
(74) Čermák a spol., JUDr. Karel Čermák, Elišky Peškové 735/15, Praha 5, 15000

(97) **EP 2900708**
(47) 04.05.2016
(97) 03.04.2014
(51) **C08F 20/06** (2006.01)
C08F 2/38 (2006.01)
C08L 33/02 (2006.01)
C09C 3/04 (2006.01)
C09C 3/10 (2006.01)
(96) 23.09.2013
(96) 13779289.1
(73) COATEX, 69730 Genay, FR
(72) SUAU, Jean-Marc, F-69480 Lucenay, FR
JACQUEMET, Christian, F-69005 France, FR
MONGOIN, Jacques, F-69650 Quincieux, FR
(54) **Způsob polymerace methakrylové kyseliny v roztoku, získané polymerní roztoky a jejich použití**
(32) 1259043
(31) 26.09.2012
(33) FR
(86) PCT/FR2013/052209
(87) WO 2014/049252
(74) Rott, Růžička & Guttman Patentové, známkové a advokátní kanceláře, Ing. Jana Fuchsová, Vinohradská 37, Praha 2, 12000

(97) **EP 2920214**
(47) 27.04.2016
(97) 31.07.2014
(51) **C08F 10/00** (2006.01)
C08F 2/14 (2006.01)
C08F 2/01 (2006.01)
(96) 21.01.2014
(96) 14701950.9
(73) Total Research & Technology Feluy, 7181 Seneffe, BE
(72) FOUARGE, Louis, B - 1700 Dilbeek, BE
HORRE, Annelies, B-9140 Temse, BE
NAUWELAERTS, Geert, B-2980 Zoersel, BE
RICHET, Marc, B-5670 Oignies en Thiérache, BE
WILDERIANE, Pascal, B-6533 Biercée, BE
(54) **Způsob polymerizace olefinů s kontinuálním přenosem**
(32) 13152269
(31) 22.01.2013
(33) EP
(86) PCT/EP2014/051144
(87) WO 2014/114646
(74) KOREJZOVÁ & SPOL., v.o.s., JUDr. Petra Korejzová, Korunní 810/104 E, Praha 10, 10100

Evropské patenty zachované v pozměněném nebo omezeném znění

V této části jsou uvedeny evropské patenty s účinky pro Českou republiku, které byly Evropským úřadem podle článku 102 Úmluvy o udělování evropských patentů zachovány v omezeném znění podle čl. 105a - 105c EPC 2000, nebo v pozměněném znění (§ 35f zákona č. 527/1990 Sb., v platném znění).

(97)	Datum oznámení o zachování patentu	(97)	Datum oznámení o zachování patentu
EP 1812947	10.08.2016	EP 2222706	10.08.2016
EP 1976524	10.08.2016	EP 2349143	10.08.2016

Evropské patenty zrušené Evropským patentovým úřadem

Následující evropské patenty udělené Evropským patentovým úřadem s účinky pro Českou republiku byly zrušeny Evropským patentovým úřadem podle článku 102 Úmluvy o udělování evropských patentů (§ 35f odst 2 zákona č. 527/1990 Sb., v platném znění).

(97) EP 2029305	(97) EP 2283819	(97) EP 2335837
-----------------	-----------------	-----------------

MM4A

Zánik evropských patentů nezaplacením poplatků za udržování platnosti patentu

Následující evropské patenty udělené Evropským patentovým úřadem s účinky pro Českou republiku zanikly pro nezaplacení poplatků za udržování platnosti patentu (§ 22 písm. b) zákona č. 527/1990 Sb., v platném znění).

(97) EP 1340956	(97) EP 1715762	(97) EP 1984131	(97) EP 2241375
(97) EP 1457395	(97) EP 1735195	(97) EP 1987152	(97) EP 2242797
(97) EP 1470319	(97) EP 1797857	(97) EP 1987218	(97) EP 2244618
(97) EP 1476226	(97) EP 1818479	(97) EP 2069531	(97) EP 2245026
(97) EP 1482111	(97) EP 1846612	(97) EP 2090858	(97) EP 2246362
(97) EP 1490004	(97) EP 1848267	(97) EP 2099302	(97) EP 2247446
(97) EP 1490064	(97) EP 1853222	(97) EP 2106703	(97) EP 2253004
(97) EP 1539549	(97) EP 1853284	(97) EP 2109580	(97) EP 2293791
(97) EP 1561442	(97) EP 1854109	(97) EP 2111833	(97) EP 2383268
(97) EP 1563918	(97) EP 1856090	(97) EP 2114206	(97) EP 2393795
(97) EP 1564188	(97) EP 1856206	(97) EP 2115040	(97) EP 2393838
(97) EP 1572127	(97) EP 1953425	(97) EP 2117297	(97) EP 2393927
(97) EP 1594436	(97) EP 1955788	(97) EP 2118077	(97) EP 2394528
(97) EP 1594964	(97) EP 1955918	(97) EP 2120601	(97) EP 2396373
(97) EP 1595022	(97) EP 1956174	(97) EP 2120613	(97) EP 2487094
(97) EP 1595284	(97) EP 1956686	(97) EP 2121349	(97) EP 2490191
(97) EP 1599166	(97) EP 1956703	(97) EP 2124571	(97) EP 2549890
(97) EP 1610988	(97) EP 1959475	(97) EP 2125278	(97) EP 2623215
(97) EP 1688154	(97) EP 1975331	(97) EP 2125889	(97) EP 2631512
(97) EP 1690446	(97) EP 1981778	(97) EP 2126643	(97) EP 2648287
(97) EP 1710592	(97) EP 1982014	(97) EP 2131693	(97) EP 2656118
(97) EP 1711777	(97) EP 1982109	(97) EP 2216233	(97) EP 2671122
(97) EP 1713543	(97) EP 1982708	(97) EP 2218745	(97) EP 2673336
(97) EP 1714092	(97) EP 1983956	(97) EP 2240651	

PD4A

Převod práv a ostatní změny majitelů evropských patentů

(97) EP 1803456	(97) EP 2310509
(73) NK-1 IP Limited, London EC4A 3TW, GB	(73) Apogenix AG, 69120 Heidelberg, DE
<hr/>	
(97) EP 2136997	(97) EP 2319846
(73) Hewlett-Packard Development Company, L.P., Houston, 77070, TX, US	(73) EURO-CELTIQUE S.A., 2350 Luxembourg, LU
<hr/>	
(97) EP 2147813	(97) EP 2339069
(73) Richard Fritz Holding GmbH, 74354 Besigheim, DE	(73) Architect Maes Luc BVBA, 8020 Oostkamp, BE
<hr/>	
(97) EP 2285687	(97) EP 2395942
(73) Grinon Industries, Indianapolis, 46268, IN, US	(73) Khosrovaninejad Charam, 84210 Pernes Les Fontaines, FR
<hr/>	
(97) EP 2304478	(97) EP 2613062
(73) CoeLux S.r.l., LOMAZZO (CO), IT	(73) Newfrey LLC, New Britain, 06053, CT, US

FG1K

Zapsané užité vzory - přehled podle čísel zápisu

V období uzávěrky tohoto čísla Věstníku zapsal Úřad průmyslového vlastnictví tyto užité vzory.

(11)	(51)		(11)	(51)		(11)	(51)	
29695	<i>G 21 F 5/06</i>	(2006.01)	29701	<i>A 47 J 36/06</i>	(2006.01)	29707	<i>A 23 C 9/18</i>	(2006.01)
29696	<i>C 25 B 1/04</i>	(2006.01)	29702	<i>B 23 Q 1/50</i>	(2006.01)	29708	<i>F 28 F 9/02</i>	(2006.01)
29697	<i>B 66 C 1/12</i>	(2006.01)	29703	<i>F 24 H 3/04</i>	(2006.01)	29709	<i>B 60 Q 1/04</i>	(2006.01)
29698	<i>A 61 H 39/00</i>	(2006.01)	29704	<i>E 06 B 1/70</i>	(2006.01)	29710	<i>B 42 B 5/04</i>	(2006.01)
29699	<i>H 01 G 11/26</i>	(2013.01)	29705	<i>A 47 G 19/22</i>	(2006.01)	29711	<i>A 23 L 17/00</i>	(2016.01)
29700	<i>A 23 P 30/10</i>	(2016.01)	29706	<i>G 02 B 7/04</i>	(2006.01)			

FG1K

Zapsané užité vzory - řazené podle MPT

(51)	<i>A23C 9/18</i>	(2006.01)	(21)	2016-32120	
	<i>A23C 9/123</i>	(2006.01)	(22)	18.02.2016	
	<i>A23C 9/13</i>	(2006.01)	(47)	16.08.2016	
(11)	29707		(73)	TESCOMA s.r.o., Zlín, CZ	
(21)	2016-32446		(72)	Vaculík Jiří, Zlín, CZ	
(22)	06.06.2016		(54)	Poklice k zakrytí nádobí s vloženým šunkovarem	
(47)	16.08.2016		(74)	Patentová a známková kancelář, Ing. Jaromír Příkryl, Včelín 1161, Hulín, 76824	
(73)	Výzkumný ústav mlékárenský s.r.o., Praha 6 - Vokovice, CZ Vysoká škola chemicko-technologická v Praze, Praha 6, Dejvice, CZ INGREDIA s.r.o., Frýdek-Místek, Místek, CZ		(51)	<i>A61H 39/00</i>	(2006.01)
(72)	Kolorzová Anna Ing., Havířov, Dolní Datyně, CZ Hyršlová Ivana Ing., Praha 4, CZ Čurda Ladislav doc. Ing., CSc., Praha 6, CZ		(11)	29698	
(54)	Směs pro přípravu domácího jogurtu s obsahem vybraných kmenů bakterií mléčného kvašení a probiotických bakterií, sušeného kravského kolostra a prebiotika		(21)	2015-31822	
(74)	Patentová a známková kancelář Novotný, Ing. Jaroslav Novotný, Římská 45, Praha 2, 12000		(22)	01.12.2015	
			(47)	16.08.2016	
(51)	<i>A23L 17/00</i>	(2016.01)	(73)	Šálek Petr Ing., Ph.D., Praha 10, CZ	
(11)	29711		(72)	Šálek Petr Ing., Ph.D., Praha 10, CZ	
(21)	2016-32567		(54)	Zařízení pro uložení drahých kamenů při litoterapii	
(22)	14.07.2016				
(47)	16.08.2016		(51)	<i>B23Q 1/50</i>	(2006.01)
(73)	Jihočeská univerzita v Českých Budějovicích, Fakulta rybářství a ochrany vod, České Budějovice, CZ			<i>B23Q 1/48</i>	(2006.01)
(72)	Vejsada Pavel Ing., Ph.D., České Budějovice, CZ Levý Eduard Ing., Blatná, CZ Nebeský Václav Ing., Prachatic, CZ Vobr Josef Bc., České Budějovice, CZ			<i>B23Q 1/32</i>	(2006.01)
(54)	Sterilovaný výrobek z rybího masa			<i>B23Q 16/00</i>	(2006.01)
				<i>B25J 9/02</i>	(2006.01)
(51)	<i>A23P 30/10</i>	(2016.01)		<i>F16C 11/06</i>	(2006.01)
(11)	29700			<i>F16M 11/14</i>	(2006.01)
(21)	2016-32104			<i>G05D 3/00</i>	(2006.01)
(22)	15.02.2016		(11)	29702	
(47)	16.08.2016		(21)	2016-32141	
(73)	TESCOMA s.r.o., Zlín, CZ		(22)	24.02.2016	
(72)	Vaculík Jiří, Zlín, CZ Skřivánek Pavel, Zlín-Kostelec, CZ		(47)	16.08.2016	
(54)	Formička na tvarování vajec		(73)	ČVUT v Praze, Fakulta strojní, Praha 6, CZ	
(74)	Patentová a známková kancelář, Ing. Jaromír Příkryl, Včelín 1161, Hulín, 76824		(72)	Valášek Michael prof. Ing., DrSc., Praha 4, CZ Štorkán Jaroslav Bc., Most, CZ	
			(54)	Zařízení pro řízení sférického pohybu tělesa	
(51)	<i>A47G 19/22</i>	(2006.01)	(74)	Ing. Karel Novotný, Žufanova 2, Praha 6, 16300	
(11)	29705				
(21)	2016-32325		(51)	<i>B42B 5/04</i>	(2006.01)
(22)	27.04.2016			<i>D05B 87/02</i>	(2006.01)
(47)	16.08.2016		(11)	29710	
(73)	Kolman Miroslav, dipl.techn., Pardubice, CZ		(21)	2016-32549	
(72)	Kolman Miroslav, dipl.techn., Pardubice, CZ		(22)	11.07.2016	
(54)	Kalíšek s uzávěrem na lahve		(47)	16.08.2016	
			(73)	Mařík Roman, Praha 8, CZ	
(51)	<i>A47J 36/06</i>	(2006.01)	(72)	Mařík Roman, Praha 8, CZ	
(11)	29701		(54)	Dokumentový provlékač provázků	
			(51)	<i>B60Q 1/04</i>	(2006.01)
				<i>G02B 7/02</i>	(2006.01)
			(11)	29709	
			(21)	2016-32513	
			(22)	27.06.2016	
			(47)	16.08.2016	
			(73)	FLTC Europe a.s., Ostrava, Moravská Ostrava, CZ	
			(72)	Kempný Petr, Petřvald, CZ	
			(54)	Konstrukční sestava držáku čočky zabudované v optických systémech	

(74) Ing. Petr Soukup, Vídeňská 8, Olomouc, 77200

(51) **B66C 1/12** (2006.01)
E02B 7/26 (2006.01)
(11) 29697
(21) **2015-31597**
(22) 06.10.2015
(47) 16.08.2016
(73) Západočeská univerzita v Plzni, Plzeň, CZ
(72) Bartoň Lukáš Ing., Ph.D. Plzeň, CZ
(54) **Zařízení pro zvedání horizontálního nosníku**

(51) **C25B 1/04** (2006.01)
C25B 1/10 (2006.01)
(11) 29696
(21) **2015-30671**
(22) 02.02.2015
(47) 16.08.2016
(73) EXITON s.r.o., Brno, Žabovřesky, CZ
(72) Hrdá Libor, Brno, Jehnice, CZ
(54) **Zařízení pro výrobu plynů pomocí elektrolýzy**
(74) Ing. Pavel Nádvořík s.r.o. společnost patentových zástupců, Sokola Tůmy 1099/1, Ostrava-Mariánské Hory, 70900

(51) **E06B 1/70** (2006.01)
E06B 3/968 (2006.01)
E06B 3/96 (2006.01)
(11) 29704
(21) **2016-32291**
(22) 15.04.2016
(47) 16.08.2016
(73) FE System Fassaden GmbH, 4332 Au an der Donau, AT
(72) Froschauer Manfred, 4332 Au an der Danau, AT
(54) **Okno**
(74) Společná advokátní kancelář Vsetečka Zelený Švorčík Kalenský a partneři, JUDr. Michal Havlík, advokát a patentový zástupce, Hálkova 2, Praha 2, 12000

(51) **F24H 3/04** (2006.01)
(11) 29703
(21) **2016-32187**
(22) 11.03.2016
(47) 16.08.2016
(32) 06.04.2015
(31) 2015 112455
(33) RU
(73) Volcast Limited, 3095 Limassol, CY
(72) Nikolaidou Anna, Limassol, CY
(54) **Elektrický konvektorový ohřívač invertorového typu**
(74) JUDr. Tomáš Lejček MBA, Slezská 169/10, Praha 2, 12000

(51) **F28F 9/02** (2006.01)
F24H 3/08 (2006.01)
F23L 15/04 (2006.01)
(11) 29708
(21) **2016-32455**
(22) 08.06.2016
(47) 16.08.2016
(73) VÍTKOVICE POWER ENGINEERING a.s., Ostrava - Vítkovice, CZ
(72) Vilimec Ladislav doc. Ing., Ostrava Jih, Hrabůvka, CZ
Konvička Jaroslav Ing., Ph.D., Frýdek- Místek, CZ
(54) **Trubkový ohřívač plynů uspořádaný z trubkových desek propojených komorami**
(74) Ing. Iva Rylková, patentový zástupce, Polská 1525, Ostrava - Poruba, 70800

(51) **G02B 7/04** (2006.01)
(11) 29706
(21) **2016-32371**
(22) 13.05.2016
(47) 16.08.2016
(73) Meopta - optika, s.r.o., Přerov, CZ
(72) Navrátil Karel Ing, Chropyně, CZ
Slaný Miloš RNDr., Přerov, CZ
Lošťák Zdeněk RNDr., Olomouc, CZ
(54) **Fokusační mechanismus binokulárního dalekohledu s centrálním ostřicím točátkem**
(74) Halaxová & Halaxová TETRAPAT, RNDr. Zdeňka Halaxová, Jinonická 80, Praha 5, 15800

(51) **G21F 5/06** (2006.01)
(11) 29695
(21) **2016-32560**
(22) 13.07.2016
(47) 15.08.2016
(73) Ústav jaderné fyziky AV ČR, v. v. i., Husinec, Řež, CZ
NUVIA a.s., Třebíč, Nové Dvory, CZ
ÚJV Řež, a.s., Husinec - Řež, CZ
Ústav molekulární genetiky AV ČR, v. v. i., Praha 4, CZ
(72) Seifert Daniel Ing., Ph.D., Praha 8, CZ
Jelínek Pavel Ing., Třebíč, CZ
Marešová Lenka Ing., Veltrusy, CZ
Sedláček Juraj Ing., DrSc., Kladno, CZ
Lebeda Ondřej doc. Ing., Ph.D., Český Brod, CZ
Ráliš Jan Mgr., Ph.D., Praha 9- Kbely, CZ
Holčák Pavel Ing., Stařeč, CZ
(54) **Stínící kontejner pro pevnolátkový terč**
(74) Ing. Hana Dušková, Na Kočově 180, Chotutice, 28103

(51) **H01G 11/26** (2013.01)
H01G 11/48 (2013.01)
A41D 31/02 (2006.01)
B32B 7/02 (2006.01)
B32B 27/18 (2006.01)
B82B 1/00 (2006.01)
(11) 29699
(21) **2015-31897**
(22) 15.12.2015
(47) 16.08.2016
(73) SPUR a.s., Zlín - Louky, CZ
Univerzita Pardubice, Pardubice - Polabiny, CZ
Centrum organické chemie s.r.o., Rybitví, CZ
Vysoké učení technické v Brně, Brno - Veverí, CZ
(72) Kímmér Dušan Ing., CSc., Zlín, CZ
Lovecká Lenka Ing., Ph.D., Zlín, CZ
Vincent Ivo Ing., CSc., Zlín, CZ
Kovářová Miroslava Dr., Ing., Zlín IV, CZ
Srový Tomáš Ing., Ph.D., Šudlíčkova Lhota, CZ
Kazda Tomáš Ing., Brno, CZ
Čech Ondřej Ing., Brno, CZ
Zatloukal Miroslav Ing., p. Černá Hora, CZ
Sedlaříková Marie Doc., Ing., CSc., Brno - Královo Pole, CZ
Vondrák Jiří Prof., Ing., DrSc., Praha 6 - Vokovice, CZ
Kubáč Lubomír Ing., Ph.D., Rybitví, CZ
(54) **Flexibilní tenkovrstvý hybridní superkapacitor**
(74) Ing. Jan Görig, UTB ve Zlíně, Univerzitní institut, Nám. T.G.Masaryka 5555, Zlín, 76001

Seznam majitelů zapsaných užitéch vzorů

(73)	(11)	(51)		(73)	(11)	(51)	
Centrum organické chemie s.r.o., Rybitví, CZ	29699	H 01 G 11/26	(2013.01)	Ústav jaderné fyziky AV ČR, v. v. i., Husinec, Řež, CZ	29695	G 21 F 5/06	(2006.01)
ČVUT v Praze, Fakulta strojní, Praha 6, CZ	29702	B 23 Q 1/50	(2006.01)	Ústav molekulární genetiky AV ČR, v. v. i., Praha 4, CZ	29695	G 21 F 5/06	(2006.01)
EXITON s.r.o., Brno, Žabovřesky, CZ	29696	C 25 B 1/04	(2006.01)	VÍTKOVICE POWER ENGINEERING a.s., Ostrava - Vítkovice, CZ	29708	F 28 F 9/02	(2006.01)
FE System Fassaden GmbH, 4332 Au an der Donau, AT	29704	E 06 B 1/70	(2006.01)	Volcast Limited, 3095 Limassol, CY	29703	F 24 H 3/04	(2006.01)
FLTC Europe a.s., Ostrava, Moravská Ostrava, CZ	29709	B 60 Q 1/04	(2006.01)	Vysoká škola chemicko-technologická v Praze, Praha 6, Dejvice, CZ	29707	A 23 C 9/18	(2006.01)
INGREDIA s.r.o., Frýdek-Místek, Místek, CZ	29707	A 23 C 9/18	(2006.01)	Vysoké učení technické v Brně, Brno - Veverí, CZ	29699	H 01 G 11/26	(2013.01)
Jihočeská univerzita v Českých Budějovicích, Fakulta rybářství a ochrany vod, České Budějovice, CZ	29711	A 23 L 17/00	(2016.01)	Výzkumný ústav mlékárenský s.r.o., Praha 6 - Vokovice, CZ	29707	A 23 C 9/18	(2006.01)
Meopta - optika, s.r.o., Přešov, CZ	29706	G 02 B 7/04	(2006.01)	Západočeská univerzita v Plzni, Plzeň, CZ	29697	B 66 C 1/12	(2006.01)
NUVIA a.s., Třebíč, Nové Dvory, CZ	29695	G 21 F 5/06	(2006.01)	Kolman Miroslav, dipl.techn., Pardubice, CZ	29705	A 47 G 19/22	(2006.01)
SPUR a.s., Zlín - Louky, CZ	29699	H 01 G 11/26	(2013.01)	Mařík Roman, Praha 8, CZ	29710	B 42 B 5/04	(2006.01)
TESCOMA s.r.o., Zlín, CZ	29700	A 23 P 30/10	(2016.01)	Šálek Petr Ing., Ph.D., Praha 10, CZ	29698	A 61 H 39/00	(2006.01)
TESCOMA s.r.o., Zlín, CZ	29701	A 47 J 36/06	(2006.01)				
ÚJV Řež, a.s., Husinec - Řež, CZ	29695	G 21 F 5/06	(2006.01)				
Univerzita Pardubice, Pardubice - Polabiny, CZ	29699	H 01 G 11/26	(2013.01)				

FG4Q

Zapsané průmyslové vzory - přehled podle čísel zápisu

V období uzávěrky tohoto čísla Věstníku zapsal Úřad průmyslového vlastnictví tyto průmyslové vzory:

(11)	(51)	(11)	(51)	(11)	(51)
36793	02-05, 24-04	36795	11-01	36797	11-01
36794	30-06	36796	09-03		

FG4Q

Zapsané průmyslové vzory - přehled podle tříd

- (51) **02-05, 24-04**
- (11) 36793
- (21) 2015-40437
- (22) 03.11.2015
- (15) 10.08.2016
- (54) **Zdravotní límeček s návlekiem**
- (28) 2
- (73) Blahová Natálie Ing., Praha 2, CZ
- (72) Blahová Natálie Ing., Praha 2, CZ



1.1



1.2



1.3

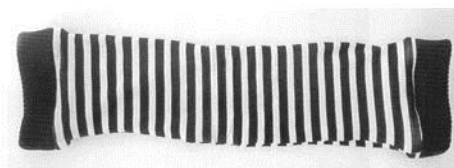

2.1



2.2

-
- (51) **09-03**
 - (11) 36796
 - (21) 2015-40485
 - (22) 21.12.2015
 - (15) 11.08.2016
 - (54) **Držák vzorků**
 - (28) 2
 - (73) Centrum výzkumu Řež s.r.o., Husinec, Řež, CZ
 - (72) Berka Jan Ing., Ph.D., Praha 4 - Modřany, CZ
 - (74) JUDr. Dušan Štric LL.M., Husinec- Řež 130, Husinec- Řež, 25068

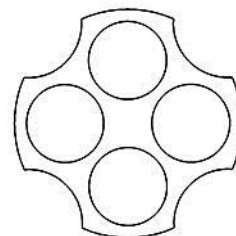

1.1

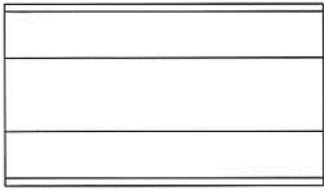

1.2

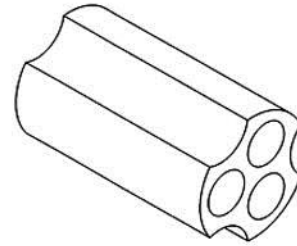

2.3

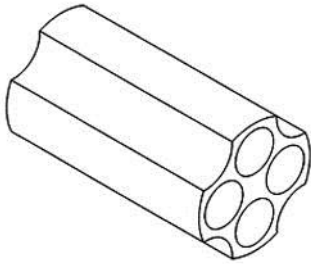

1.3

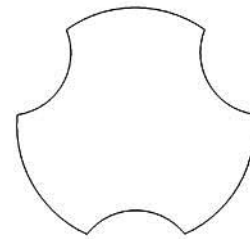

2.4

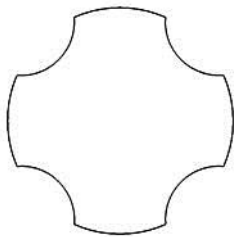

1.4

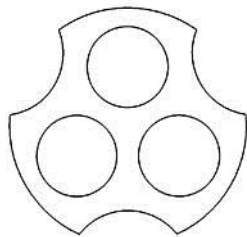

2.1

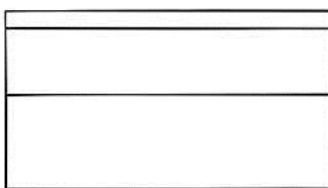

2.2

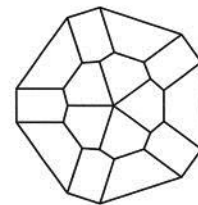

1.1

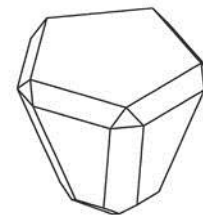

1.2

-
- (51) **11-01**
(11) 36795
(21) 2015-40318
(22) 15.07.2015
(15) 11.08.2016
(54) **Bížiterní kámen**
(28) 6
(73) Preciosa a.s., Jablonec nad Nisou, CZ
(72) Mlejnek Jan, Liberec, CZ
(74) Preciosa a.s., Mgr. Marcela Kleinová, Podhorská 35, Jablonec nad Nisou, 46667

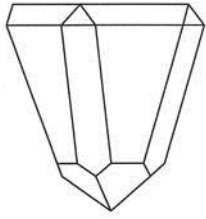

1.3

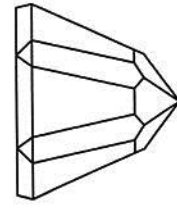

2.2

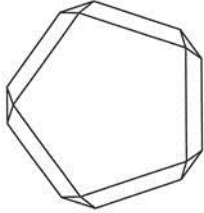

1.4

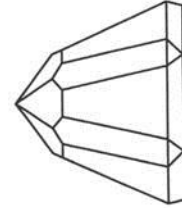

2.3

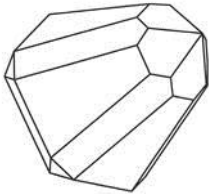

1.5

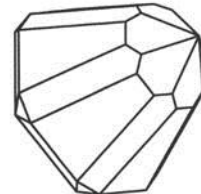

2.4

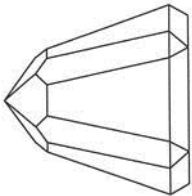

1.6

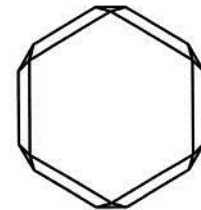

2.5

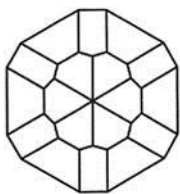

2.1

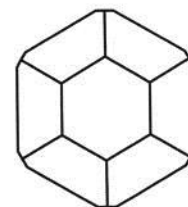

3.1



3.2

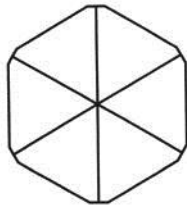

3.3

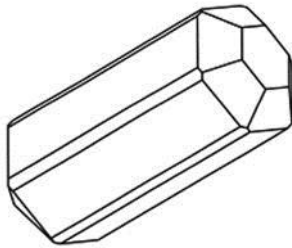

3.4

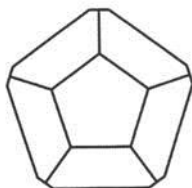

4.1

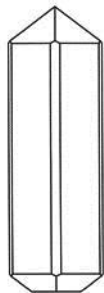

4.2

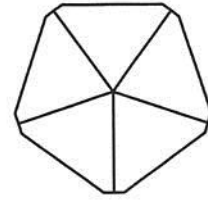

4.3

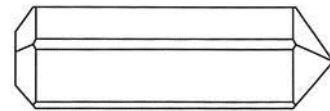

4.4

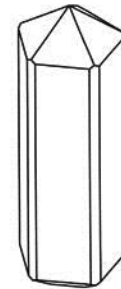

4.5

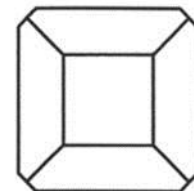

5.1



5.2

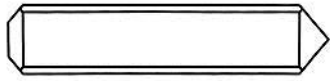

5.3

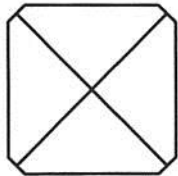

5.4

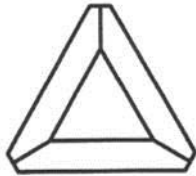

6.1

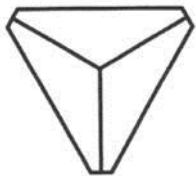

6.2



6.3



6.4

-
- (51) **11-01**
(11) 36797
(21) 2016-40509
(22) 26.01.2016
(15) 11.08.2016
(54) **Bížiterní kámen**
(28) 6
(73) PRECIOSA, a.s., Jablonec nad Nisou, CZ
(72) Mlejnek Jan, Liberec, CZ
(74) Mgr. Marcela Kleinová, Opletalova 3197, Jablonec nad Nisou, 46667

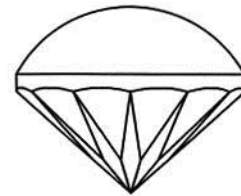

1.1

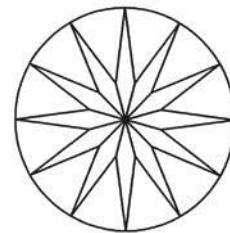

1.2

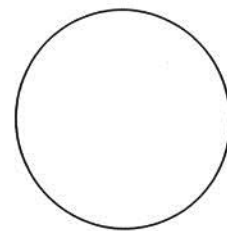

1.3



2.1

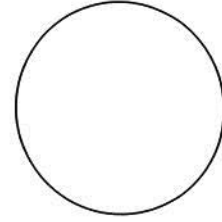

3.3

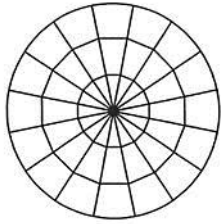

2.2

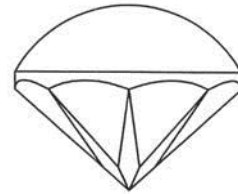

4.1

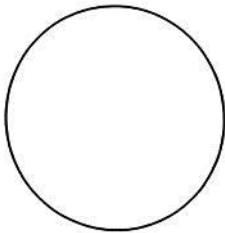

2.3

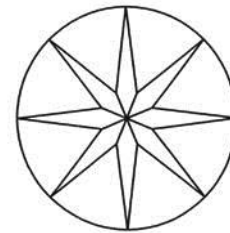

4.2

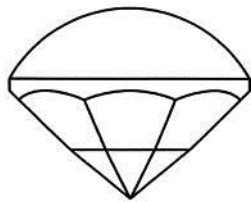

3.1

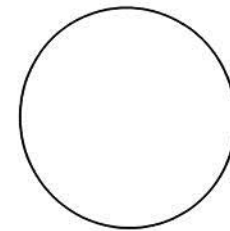

4.3

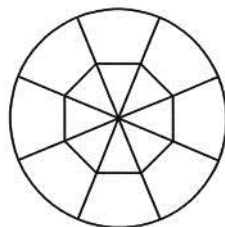

3.2

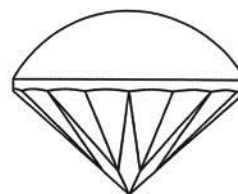

5.1

- (51) **30-06**
- (11) 36794
- (21) 2016-40571
- (22) 23.03.2016
- (15) 10.08.2016
- (54) **Zvířecí pelíšek**
- (28) 1
- (73) Zatloukalová Ada Ing., Praha 9, CZ
- (72) Zatloukalová Ada Ing., Praha 9, CZ

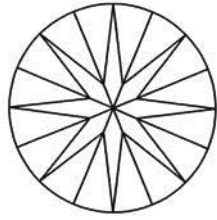

5.2

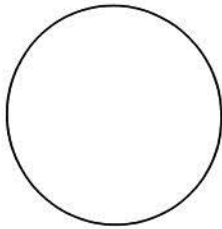

5.3

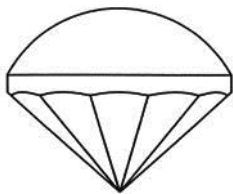

6.1

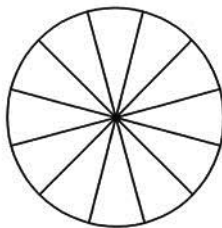

6.2

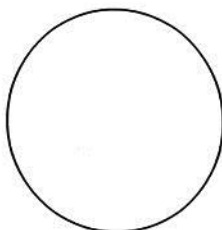

6.3



1.1



1.2



1.3



1.4



1.5



1.6

Seznam vlastníků zapsaných průmyslových vzorů

(73)	(11)	(51)	(73)	(11)	(51)
Blahová Natálie Ing., Praha 2, CZ	36793	02-05	Preciosa a.s., Jablonec nad Nisou, CZ	36795	11-01
Centrum výzkumu Řež s.r.o., Husinec, Řež, CZ	36796	09-03	PRECIOSA, a.s., Jablonec nad Nisou, CZ	36797	11-01
Zatloukalová Ada Ing., Praha 9, CZ	36794	30-06			

Dodatková ochranná osvědčení pro léčiva a pro přípravky na ochranu rostlin

Podání žádosti o udělení osvědčení

- (22) 13.07.2016
 - (21) SPC/CZ2016/470
 - (71) Birken AG, 75223 Niefern-Öschelbronn, DE
 - (68) 1758555
 - (54) **Prostředek vytvářející oleogel, oleogel obsahující triterpen a způsob výroby oleogelu obsahující triterpen**
 - (92) EU/1/15/1069/001, 14.01.2016
 - (93) EU/1/15/1069/001, 14.01.2016, EU
 - (95) **Episalvan - betulin, léčivý přípravek**
-

Úřední rozhodnutí a oznámení

MK4A, MK4F

Zánik patentů a autorských osvědčení uplynutím doby platnosti

(11)	(21)	Int.Cl/(51)	(11)	(21)	Int.Cl/(51)
283626	1996-2424	8/C07C 209/26	292134	1998-481	8/A61K 9/72
288658	1997-1218	8/G11B 21/10	296144	1999-425	8/E03D 5/10

MK1K

Zániky užitných vzorů uplynutím doby platnosti

(11)	(21)	(51)	(11)	(21)	(51)	(11)	(21)	(51)
17005	2006-17995	G09F 13/00	(2006.01)	23607	2012-25574	G04G 3/02	(2006.01)	
19429	2009-20804	B60N 2/50	(2006.01)	23632	2012-25553	C12C 5/02	(2006.01)	
19474	2009-20791	B21D 3/00	(2006.01)	23658	2012-25555	A61B 5/087	(2006.01)	
19524	2009-20808	G21C 7/00	(2006.01)	23659	2012-25558	B60Q 1/52	(2006.01)	
19547	2009-20806	E04H 12/08	(2006.01)	23724	2012-25578	A01K 15/04	(2006.01)	
20977	2009-21861	A63F 3/02	(2006.01)	23771	2012-25573	E04C 2/26	(2006.01)	
23026	2011-24941	E04G 23/02	(2006.01)	23847	2012-25556	A43B 5/04	(2006.01)	
23084	2011-24964	G01K 7/04	(2006.01)	23878	2012-25548	B42D 15/08	(2006.01)	
23392	2011-25022	E04B 1/26	(2006.01)	23879	2012-25575	F28D 20/00	(2006.01)	
23472	2012-25564	G06F 15/78	(2006.01)	23940	2012-25571	A47B 47/00	(2006.01)	
23567	2012-25550	C03C 4/12	(2006.01)	23981	2012-25570	B42D 15/04	(2006.01)	
23568	2012-25551	C03C 4/10	(2006.01)	24073	2012-25569	G01N 1/22	(2006.01)	
23569	2012-25552	C03C 4/12	(2006.01)	26860	2012-25557	G07D 11/00	(2006.01)	
23583	2012-25563	E04B 2/86	(2006.01)					

MK4Q

Zániky práva ze zapsaných průmyslových vzorů uplynutím doby ochrany

(11)	(21)	Int.Cl/(51)	(11)	(21)	Int.Cl/(51)
30328	2001-33028	7/12-15	35314	2011-38532	9/12-14
35071	2010-38503	9/23-99	35404	2011-38537	9/13-03
35231	2011-38534	9/30-03	35405	2011-38538	9/13-03
35295	2011-38539	9/19-08			

MC3K

Výmazy užitných vzorů

(11) 25560	(54) Ochucovací přísada do minerálek
(21) 2013-27810	19.04.2013
(22) 19.04.2013	

LD3K

Částečné výmazy užitných vzorů

(11) 28489	
(21) 2015-31130	
(22) 27.05.2015	
(54) Zařízení pro zapalování palivové směsi v zážehovém spalovacím motoru a zapalovací svíčka pro toto zapalování	

Rozsah ochrany se omezuje změnou nároků takto:

„1. Zapalovací svíčka pro zařízení pro zapalování palivové směsi v zážehovém spalovacím motoru, složené z plazmové jednotky (6) připojené na zdroj napětí (7), kde na plazmovou jednotku (6) je připojena integrovaným kabelem (4) zapalovací svíčka (5), která je integrovaným vysokonapěťovým kabelem (3) připojena na indukční cívku (2), která je připojena na řídicí elektroniku (1), vyznačující se tím, že je složena ze

šroubení (11), ve kterém je vsazen izolátor (10), izolátorem prochází vysokonapěťová elektroda (8), na šroubení (11) je upevněna zemnicí elektroda (9), šroubení (11) je upevněno na trubku (12) tak, že šroubení (11) vychází z trubky (12) ven, ústím (13) trubky (12) vedou ven integrovaný vysokonapěťový kabel (3) a kabel (4), v trubce (12) je zabudovaná minimálně jedna dioda (14), která je anodou (15) připojena na vysokonapěťovou elektrodu (8) a integrovaný vysokonapěťový kabel (3) a katoda (16) diody (14) je připojena na kabel (4), na koncích vysokonapěťového kabelu (3) a kabelu (4) jsou konektory (17).“

Datum nabytí právní moci rozhodnutí o
částečném výmazu: 10.08.2016

ND4Q

(51) 19-06
(11) 35312
(21) 2011-38777
(22) 25.08.2011
(54) Tužka

První obnovy doby ochrany průmyslových vzorů

(51) 20-02
(11) 35578
(21) 2011-38850
(22) 09.11.2011
(54) Prodejní stánky

ND4Q

(51) 25-03
(11) 30644
(21) 2001-33338
(22) 09.07.2001
(54) Víko nádrže čerpací stanice

Třetí obnovy doby ochrany průmyslových vzorů

ND4Q

(51) 31-00
(11) 27203
(21) 1996-29557
(22) 18.09.1996
(54) Kuchyňský mixér

Čtvrté obnovy doby ochrany průmyslových vzorů

PD1K

(11) 22530
(21) 2010-23565
(73) Holásková Kamila Bc., DiS., Nučice, CZ

(11) 24712
(21) 2012-26558
(73) Gocal Radan MUDr., Trojanovice, CZ

Převod práv a ostatní změny majitelů užitných vzorů

Zamítnuté a částečně zamítnuté přihlášky ochranných známek před zveřejněním

Kapitola obsahuje údaje o rozhodnutích o přihláškách ochranných známek, u kterých byly na základě provedeného věcného průzkumu shledány Úřadem důvody pro zamítnutí přihlášky ochranné známky podle ustanovení § 4 nebo 6 zákona č. 441/2003 Sb. Na základě toho Úřad vydal rozhodnutí o zamítnutí přihlášky podle ustanovení § 22 zákona č. 441/2003 Sb., a to pro celý seznam výrobků a služeb nebo pro jeho část. Údaje o výsledku rozhodnutí (zamítnutí přihlášky, částečné zamítnutí přihlášky) jsou uvedeny jako datum právní moci rozhodnutí/výsledek rozhodnutí.

(210) **O-514721**

(540)

Dřevostavby v praxi

26.07.2016/NABYTÍ P.M. - ZAMÍTNUTÍ PŘIHLÁŠKY

(210) **O-524382**

(540)

(210) **O-516884**

(540)

Videoordinace

26.07.2016/NABYTÍ P.M. - ČÁSTEČNÉ ZAMÍTNUTÍ PŘIHLÁŠKY



(210) **O-520313**

(540)

26.07.2016/NABYTÍ P.M. - ČÁSTEČNÉ ZAMÍTNUTÍ PŘIHLÁŠKY

corporate

09.08.2016/NABYTÍ P.M. - ZAMÍTNUTÍ PŘIHLÁŠKY

Přehled zveřejněných přihlášek ochranných známek

Přihlášky ochranných známek, které byly na základě výsledků formálního a věcného průzkumu provedeného Úřadem shledány schopné zápisu do rejstříku ochranných známek, jsou obsaženy v této kapitole. Důležitou právní skutečností je, že zveřejněním přihlášky ochranné známky v této kapitole Věstníku (§ 23 zákona č. 441/2003 Sb.) začíná běžet zákonná tříměsíční lhůta pro podání námitek podle ustanovení § 25 zákona č. 441/2003 Sb.

Číselný přehled (210)											
O-516884	O-517144	O-520245	O-521672	O-522072	O-523255	O-523449	O-523450	O-524382	O-524837	O-525331	O-525337
O-525343	O-525688	O-528049	O-528050	O-528051	O-528052	O-528259	O-528349	O-528350	O-528351	O-528366	O-528553
O-528554	O-528572	O-528670	O-528671	O-528814	O-528854	O-529052	O-529375	O-529378	O-529570	O-529806	O-530121
O-530192	O-530323	O-530407	O-530676	O-530733	O-530737	O-530743	O-530765	O-530769	O-530827	O-531084	O-531169
O-531360	O-531438	O-531474	O-531481	O-531489	O-531564	O-531592	O-531596	O-531598	O-531602	O-531618	O-531634
O-531642	O-531658	O-531659	O-531676	O-531677	O-531690	O-531717	O-531718	O-531719	O-531722	O-531723	O-531735
O-531740	O-531763	O-531772	O-531775	O-531777	O-531805	O-531806	O-531807	O-531808	O-531810	O-531826	O-531827
O-531870	O-531972	O-531985	O-531999	O-532032	O-532033	O-532034	O-532035	O-532036	O-532037	O-532038	O-532039
O-532043	O-532045	O-532169	O-532170	O-532172	O-532174	O-532175	O-532177	O-532183	O-532184	O-532185	O-532216
O-532265	O-532269	O-532322	O-532324	O-532326	O-532355	O-532356	O-532358	O-532362	O-532374	O-532394	

Zveřejněné přihlášky ochranných známek

(210) **O-516884**

(220) 06.10.2014

(320) 06.10.2014

(511) 3, 5, 35

(540)

Videoordinace

(510) (3) aloe vera pro kosmetické účely (přípravky), antiperspirační mýdlo, badyánová esence, balzámy jiné než pro léčebné účely, barviva na vlasy, barviva toaletní, barvy (kosmetické), přípravky pro odstraňování barev, barvy na vousy, krémy na bělení pokožky, vosk pro bělení prádla, bělicí a čistící přípravky na kůži, bělicí přípravky (odbarvovače) pro kosmetické účely, bělicí přípravky na prádlo, bělicí přípravky na praní, bělicí soda, bělicí soli, bergamotový olej, éterické oleje z cedrového dřeva, cididlo, esenciální oleje z citrónu, citronový olej (silice), čistící mléko pro toaletní účely, čistící oleje, čistící prostředky, čistící roztoky, přípravky pro čištění umělého chrupu, deodoranty pro domácí mazlíčky, deodoranty pro lidskou potřebu nebo pro zvířata, přípravky pro depilaci, depilační přípravky, depilační vosk, detergenty (čisticí prostředky) s výjimkou pro použití při průmyslových procesech a lékařství, dezodorizační, šampóny pro domácí zvířata, éterické esence, éterické oleje, gaultierový olej, zubní bělicí gely, henna (kosmetické barvivo), hladící kameny, přípravky na holení, holící mýdlo, jasmínový olej, přípravky na odstraňování vodního kamene pro užití v domácnosti, kamence (antiseptický), kolínská voda, kosmetické neceséry, kosmetické přípravky, kosmetické přípravky pro zeštíhlení, kosmetické přípravky pro zvířata, kosmetické tužky, kosmetika, kosmetické přípravky do koupele, koupelové soli, nikoliv pro medicínské účely, krémy na bělení pokožky, květinové parfémy (základní látky), květiny (výtažky z parfumerie), přípravky na odstraňování laku, lak na vlasy, laky na nehty, lepidla pro kosmetické účely, lepidla pro připevnění umělých vlasů, lepidla pro upevnění umělých řas, lesky na rty, lešticí přípravky na nábytek a podlahy, lešticí přípravky pro umělý chrup, levandulová voda, levandulový olej, ličidla, mandlové mléko pro kosmetické účely, mandlové mýdlo, mandlový olej, masážní gely jiné než pro léčebné účely, maskara (barvy a stíny na oční víčka a řasy), masky (krášlicí), toaletní medicínská mýdla, mentolová silice (výtažkový olej), mléko (čisticí) pro toaletní účely, mycí přípravky pro intimní hygienu a deodorační přípravky, mýdélka, mýdla (dezinfekční), mýdla medicínská, mýdla pro oživení, zjasnění tkanin, mýdlo (dezodorizační), mýdlo pro potení, mýdlo proti pocení nohou, mýdlové přípravky pro oživení, zjasnění tkanin nálepky pro zdobení nehtů, přípravky pro namáčení prádla, neceséry (kosmetické), umělé nehty, neklouzavé tekutiny na podlahy, neklouzavý vosk na podlahy, neutralizační přípravky na trvalou ondulaci, kosmetické přípravky na obočí, tužky na obočí, přípravky pro odbarvování, odlakovače, přípravky na odličování, odmašťovací přípravky s výjimkou těch, které jsou užívány při průmyslových postupech nebo při výrobě odpadní roury (přípravky na čištění), přípravky na odstraňování barev, silice, oleje pro kosmetické účely, oleje pro toaletní účely, přípravky na ondulaci, opalovací přípravky, opalovací přípravky (kosmetika), spreje pro osvěžení dechu, osvěžovače dechu (pásky), osvěžovače vzduchu, parfémovaná voda, parfémy, parfémy květinové (základní látky), peroxid vodíku pro kosmetické účely, pleťová voda pro kosmetické účely, kosmetické ubrousky napuštěné pleťovou vodou, přípravky proti pocení (toaletní potřeby), kosmetické přípravky pro pěstění pokožky, pomády pro kosmetické účely, potpourri (směsi voňavých látek), pouzdra na rtěnky, prací prostředky, prádlo (přípravek pro saténování), přípravky pro namáčení prádla, vonné sáčky do prádla, protězy zubní (lešticí), přípravky pro čištění zubních protéz, přípravky do koupele, nikoliv pro léčebné účely, přípravky pro péči o nehty, pudr (ličidlo), pudr na líčení, quillaja, kůra na praní, rtěnky, kosmetické přípravky na řasy, řasy oční umělé, odstraňovače na skvrny, soda (bělicí), soda na praní, na čištění, soli bělicí, soli koupelové, ne pro medicínské účely, stlačený vzduch uchovávaný v plechovkách pro účely čištění a odstraňování prachu, suché šampóny, sušící prostředky pro myčky nádobí, šampóny, šampóny pro domácí zvířata, škrob leskový na prádlo, škrob na prádlo, toaletní voda, neutralizační přípravky pro trvalou ondulaci, tužky (kosmetické), lešticí přípravky pro umělý chrup, ústní vody, nikoliv pro lékařské účely, utěrky napuštěné čistícími přípravky na čištění, vata na špejli (toaletní potřeby), vata pro kosmetické účely, vatové tyčinky pro kosmetické účely, vazelína z ropy pro kosmetické účely, vlasové vody, barviva na vlasy, voda pro holení, voňavkářské výrobky, vonné tyčinky, vosk (depilační), vosk na vousy, změkčovače tkanin (pro praní), zubní bělicí gely, zubní pasty; (5) činidla (chemická) pro lékařské a zvěrolékařské účely, čípky, čistící přípravky pro kontaktní čočky, přípravky na čištění vzduchu, roztoky pro kontaktní čočky, detergenty pro

lékařské účely, dětské plenkové kalhotky, dezinfekční prostředky, dezinfekční přípravky pro hygienické účely, dezinfekční přípravky pro chemická WC, diabetický chléb upravený pro léčebné účely, diagnostické přípravky pro lékařské účely, chemické přípravky pro diagnostikování těhotenství, diastáza (enzym měnící škrob na maltosu) pro lékařské účely, dietetické látky upravené pro lékařské účely, dietetické nápoje upravené pro lékařské účely, dietní potraviny upravené pro lékařské účely, digestiva pro farmaceutické účely, doplňky výživové, drogy pro léčebné účely, droždí pro farmaceutické účely, dřevo cedrové s repelentním účinkem, přípravky pro péči o ústní dutinu pro lékařské účely, elektrody (chemické vodiče pro elektrokardiografy), enzymatické přípravky pro lékařské účely, enzymatické přípravky pro zvěrolékařské účely, enzymy - potravinové doplňky, enzymy pro lékařské účely, enzymy pro zvěrolékařské účely, ergot (paličkovice nachová) pro farmaceutické účely (námel), estery celulózy pro farmaceutické účely, estery pro farmaceutické účely, étery celulózy pro farmaceutické účely, étery pro farmaceutické účely, eukalyptol pro farmaceutické účely, eukalyptus pro farmaceutické účely, farmaceutické přípravky, farmaceutické přípravky proti lupům, fenol pro farmaceutické účely, fenykl pro lékařské účely, fermenty (mléčné) pro farmaceutické účely, fermenty pro farmaceutické účely, formaldehyd pro farmaceutické účely, fosfáty pro farmaceutické účely, fungicidy, galová kyselina pro farmaceutické účely, gáza na obvazování, glukóza potravinové doplňky, glukóza pro lékařské účely, glycerin pro lékařské účely, guajakol pro farmaceutické účely, guma pro lékařské účely, gumiguta pro lékařské účely, gurjanský balzám pro lékařské účely, hematozen, hemoglobin, přípravky proti hemoroidům, hemostatické tyčinky, herbicidy, prostředky proti hlísti, repelenty proti hmyzu, hmyz odpuzující kadidla, hojivé (léčivé) houby (ne potraviny), hojivé (léčivé) houby (ne potraviny), hormony pro lékařské účely, hořčice pro farmaceutické účely, hořčicové obklady, hořčicový olej pro lékařské účely, hořčičné náplasti, hořec pro farmaceutické účely, hořké dřevo pro lékařské účely, lékařské přípravky pro hubnutí, hydrastin, hydrastinin, hygienické kalhotky, hygienické ubrousky, hygienické vložky, chemická činidla pro lékařské a zvěrolékařské účely, chemické přípravky pro farmaceutické účely, chemické přípravky pro lékařské účely, chemické přípravky pro zvěrolékařské účely, chemicko-farmaceutické přípravky, chinin pro lékařské účely, chinovník n. jeho kůra pro lékařské účely, chirurgická lepidla, chirurgická plátna, chirurgické obvazy, chirurgické roušky, chladivé spreje pro lékařské účely, chloralhydrát pro farmaceutické účely, chloroform, výtažky z chmele pro farmaceutické účely, infuze (medicínské), absorpční kalhotky pro inkontinentní pacienty, hygienické vložky pro inkontinentní pacienty, irský mech (karagen) pro lékařské účely, jalap (výtažek z jalapového kořene - projímadlo), jod pro farmaceutické účely, jodidy pro farmaceutické účely, jodoform, jodová tinktura, jojoba, hmyz odpuzující kadidla, kafir pro lékařské účely, kastrový olej k lékařským účelům, kalhotky (hygienické), menstruační kalhotky, zdravotní kalomel, chlorid rtuťnatý, kámen vinný pro farmaceutické účely, prášek z kandovaného cukru pro lékařské účely, kapsle pro farmaceutické účely, kapsle pro léky, karbol (přípravek na hubení parazitů), kasein - potravinové doplňky, kaučuk pro zubolékařské účely, kebračo pro lékařské účely, kontaktní čočky (přípravky pro čištění), kořeny (léčivé), kostní cement pro chirurgické a ortopedické účely, terapeutické přípravky do koupele, bahno pro koupele, soli minerální vody pro koupele, koupele okysličené, mořská voda pro zdravotní koupele, koupelové soli (léčivé), kreozot (olejovitá směs fenolických látek) pro farmaceutické účely, kuřácké bylinky pro lékařské účely, kroužky na kuří oka, léčiva na kuří oka, náplasti na kuří oka, kyseliny pro farmaceutické účely, laktóza pro farmaceutické účely, laky (zubní), přípravky pro hubení larev, laxativa, lecitin (potravinové doplňky), lecitin pro lékařské účely, léčiva na zuby, léčiva pro humánní medicínu, léčiva pro zvěrolékařské účely, léčivé čaje, léčivé kořeny, léčivé rostliny, lékárníčky (přenosné) včetně obsahu, lékařské přípravky pro podporu růstu vlasů, tyčinky z lékořice pro farmaceutické účely, léky tekuté, lep na mouchy, lepicí přípravky na chytání much (na mucholapky), lepidla pro umělé chrupy, leptací tyčinky, leukoplast, linimenty (tekuté masti), lněná mouka pro farmaceutické účely, lněná semena mletá pro farmaceutické účely, lněná semena pro farmaceutické účely, lněná potravinové doplňky, ubrousky napuštěné farmaceutickými lotiony, lupulin pro farmaceutické účely, lupy (farmaceutické přípravky pro léčení), magnézie (oxid hořečnatý) pro farmaceutické účely, mandlové mléko pro farmaceutické účely, masti na popáleniny od slunce, masti pro farmaceutické účely, masti rtuťové, mateří kasička pro lékařské účely, melissová voda pro farmaceutické účely, menstruační kalhotky, menstruační tampóny, menstruační vložky, mentol pro farmaceutické účely, minerální voda (soli), minerální vody pro

lékařské účely, mléčný cukr pro farmaceutické účely, mléko sušené (pro kojence), modelovací vosky (dentální), papír proti molům, přípravky proti molům, mořská voda pro zdravotní koupele, moučka rybí pro farmaceutické účely, lepy pro mouchy, papírové pásky pro chytání much, přípravky pro hubení much, mouka pro farmaceutické účely, přípravky na mozoly, chemické přípravky proti mšicím, mucholapky, lepicí přípravky pro mucholapky, mycí přípravky pro lékařské účely, myrobalánová kůra pro farmaceutické účely, přípravky na hubení myši, přípravky pro mytí dobytka, přípravky pro mytí zvířat, náplasti, náplasti na kuří oka, rozpouštědla pro odstraňování náplastí, náplasti pro lékařské účely, nápoje léčivé, nápoje sladové mléčné pro lékařské účely, náramky pro lékařské účely, náramky protirevmatické, narkotika, léčiva posilující nervovou soustavu, přípravky proti pocení nohou, vedlejší produkty zpracování obilnin pro dietetické a lékařské účely, obinadla hygienická, obinadla pro ošetření ran, obklady, obklady (hořčičné), obojky pro zvířata (protiparazitické), obvazový materiál, gáza pro obvazy, obvazy tlakové, octan hlinitý pro farmaceutické účely, octany pro farmaceutické účely, přípravky pro vyplachování očí, oční záslepy pro lékařské účely, deodoranty pro oděvy a textil, odvary pro farmaceutické účely, olej kafrový k lékařským účelům, olej z tresčích jater, oleje pro lékařské použití, oleje pro lékařské účely, olovnatá voda, masti proti omrzlinám pro farmaceutické účely, přípravky na omrzliny, opalovací tablety, oplatkové kapsle pro farmaceutické účely, opodeldok, opoterapeutické preparáty, organoterapeutické preparáty, osobní sexuální lubrikanty, oxidodusičnan bizmutitý pro farmaceutické účely, papír pro hořčicové obklady (placky), papír pro hořčičné náplasti, papír proti molům, přípravky proti parazitům, pásky adhezivní pro lékařské účely, pásky (lepicí) pro lékařské účely, pásky přilnavé pro lékařské účely, pastilky pro farmaceutické účely, pásy pro hygienické vložky, pektin pro farmaceutické účely, pepsiny pro farmaceutické účely, peptony pro farmaceutické účely, perlový pudr pro léčebné účely, peroxid vodíku pro lékařské účely, lachetky (chirurgické), plenkové kalhotky (dětské), plenky, plenky pro domácí mazlíčky, přípravky proti pocení, farmaceutické přípravky pro péči o pokožku, polštářek pro kojení, přípravky pro ošetření popálenin, porcelán na zubní protězy, posilující přípravky, tonika, jedy na krysy, potkany, potrava pro kojence, potravinové doplňky pro zvířata, potravinové doplňky z droždí, potravinové doplňky z lněného oleje, potravinové doplňky z pšeničných klíčků, prášek kantharidový, pročišťující přípravky, projimadla, propolis pro farmaceutické účely, propolisové potravinové doplňky, přípravky pro usnadnění prožezávání zubů, proteinové doplňky pro zvířata, proteinové potravinové doplňky, lepidla a tmely pro zubní protězy, protiparazitické obojky pro zvířata, protiparazitické přípravky, protirevmatické náramky, protirevmatické prsteny, přípravky do koupele pro léčebné účely, přípravky na hubení roztočů, přípravky potlačující chuť k jídlu pro lékařské účely, přípravky pro podporu růstu vlasů (lékařské), přípravky na mytí psů, repelenty pro psy, přípravky způsobující puchýře, pylové potravinové doplňky, ramenní obvazy pro chirurgické účely, reagenční papír pro lékařské nebo veterinární účely, rebarborové kořeny pro farmaceutické účely, repelenty proti hmyzu, rozpouštědla pro odstraňování náplastí, roztoky pro kontaktní čočky, rtuťové masti, sedativa, sediment léčebný (bahno), séra, séroterapeutická léčiva, sirupy pro farmaceutické účely, slad pro farmaceutické účely, sladké dřevko pro farmaceutické účely, sladkosti s léčivými přísadami, sladové mléčné nápoje pro lékařské účely, přípravky na hubení slimáků, slitiny drahých kovů pro zubolékařské účely, přípravky pro snížení sexuální aktivity, soli do minerálních koupelí, soli draselné pro lékařské účely, soli koupelové (léčivé), steroidy, přípravky obsahující stopové prvky pro lidi a zvířata, strychnin, styptika (přípravky pro zastavení krvácení), přípravky na ničení suché hniloby, sulfoamidů (léčiva), škrob pro dietetické nebo farmaceutické účely, přípravky pro hubení škůdců, tablety pro farmaceutické účely, tablety na snížení chuti k jídlu, tablety pro snížení váhy, chemické přípravky pro určitá těhotenství, terpentín pro farmaceutické účely, terpentínový olej pro farmaceutické účely, tinktury (farmaceutické přípravky), tmely zubní, tresčí játra (olej), tyčinky hemostatické, tyčinky proti bradavicím, tyčinky vykuřovací, tymol pro farmaceutické účely, ubrousky napuštěné farmaceutickými vodičkami, uhlí živočišné pro farmaceutické účely, přípravky pro uklidnění, přípravky proti slunečnímu úpalu pro farmaceutické účely, uspávací přípravky, přípravky pro péči o ústní dutinu pro lékařské účely, prostředky pro utišení, utišující prostředky, vakcínální výplachy, vakcíny, přípravky na bázi vápna pro farmaceutické účely, vata absorpční (tampóny), absorpční vata, antiseptická vata, aseptická vata pro lékařské účely, vazelína z ropy pro lékařské účely, včelí mateří kasička (potravinové doplňky), vedlejší produkty zpracování obilnin pro dietetické nebo lékařské účely, vitamínové přípravky vlákniny (dietetické), vlákniny výživové, vložky dámské, vložky hygienické pro inkontinentní pacienty, voda mořská pro zdravotní koupele, vodičky pro veterinární účely, vody termální, vosky

modelovací pro dentisty, léčiva pro zmírnění zácpy, zdravotní tampony, materiály pro plombování zubů, zvěrolékařské přípravky, živočišné uhlí pro farmaceutické účely, žvýkácké gumy, žvýkačky pro lékařské účely; (35) maloobchod, velkoobchod a internetový obchod se zbožím uvedeným ve třídách 3, 5.

(730) **Canadian Medical Care, Česká republika spol. s r.o.**, Veleslavínská 1/30, Praha 6, 16000, CZ

(210) **O-517144**

(220) 14.10.2014

(320) 14.10.2014

(511) 35, 38, 41

(540)

prochlapcy.cz

(510) (35) administrativní zpracování nákupních objednávek, obchodní vedení uměleckých agentur, aktualizování reklamních materiálů, dodavatelské služby pro třetí osoby (nákup výrobků a služeb pro jiné podniky), poskytování obchodních nebo podnikatelských informací, poskytování informací o obchodních kontaktech, inzerce poštou, kanceláře dovozní a vývozní, prezentace výrobků v komunikačních médiích pro účely maloobchodu, komerční správa licencí na výrobky a služby ostatních, marketing, marketingové studie, organizování módních přehlídek pro reklamní účely, pomoc při řízení obchodní činnosti, profesionální obchodní nebo podnikatelské poradenství, obchodní nebo podnikatelský průzkum, obchodní reklama (pro třetí osoby), optimalizace vyhledávačů, optimalizace provozu na webových stránkách, organizování komerčních nebo reklamních výstav, poskytování obchodních informací prostřednictvím webových stránek, prodej po telefonu (telemarketing), produkce (výroba) reklamních filmů, pronájem reklamní doby v komunikačních médiích, pronájem reklamních materiálů, pronájem reklamních ploch, obchodní průzkum, průzkum trhu, průzkum veřejného mínění, zajišťování předplatného novin a časopisů, předvádění (služby modelky) pro reklamní účely a podporu prodeje, předvádění zboží, psaní na stroji, psaní reklamních textů, reklama, reklama (propagace), reklama on line v počítačové síti, reklama placená kliknutím, reklamní agentury, zasílání reklamních materiálů zákazníkům, rozšiřování reklamních materiálů zákazníkům (letáky, prospekty, tisky, vzorky), rozšiřování reklamních nebo inzertních materiálů, reklamní plochy (pronájem), reklamní texty (psaní), reklamní texty (vydávání), zveřejňování, oznámení, vyhlášení, publikování), rozhlasová reklama, rozšiřování vzorků zboží, sestavování statistik, sjednávání a uzavírání obchodních transakcí pro třetí strany, telefonní služby (vzkazy, dotazy) pro nepřítomné, služby v oblasti grafické úpravy pro reklamní účely, poradenství v obchodní činnosti, srovnávací služby v oblasti cen, marketingové studie, styky s veřejností, subdodavatelské služby (obchodní pomoc), zajišťování předplatného telekomunikačních služeb pro ostatní, televizní reklama, těsnopis, stenografie, psaní reklamních textů, zpracování textů, služby uměleckých agentur, pořádání veletrhů pro obchodní a reklamní účely, venkovní reklama, průzkum veřejného mínění, vydávání reklamních nebo náborových, propagačních a inzertních textů, vyhledávání sponzorů, vylepování plakátů, organizování komerčních a reklamních výstav, výtřížková služba na zprávy, zprostředkovatelný práce; (38) agentury tiskové, služby elektronických informačních agentur, počítačová komunikace, poskytování internetových diskuzních fór, poskytování online fór, poskytování přístupu k databázím, elektronická pošta, pronájem zařízení pro přenos informací, přenos digitálních souborů, přenos zpráv a obrázků pomocí počítačů, rozhlasové vysílání, poskytování informací o telekomunikacích, poskytování kanálů pro teleshoppingové služby, televizní vysílání, tiskové agentury, tiskové kanceláře, videokonferenční služby, zasílání zpráv; (41) umělecké módní agentury, elektronické publikování (DTP), filmové projekce, fotografování, hudební produkce, kaligrafické služby, organizování a vedení konferencí a kongresů, koučink (školení), organizování módních přehlídek pro zábavu, služby nahrávacího studia, obrazové zpravodajství, organizace a pořádání koncertů, organizace a vedení kolokvií, organizace a vedení seminářů, organizace a vedení symposií, organizování kulturních nebo vzdělávacích výstav, organizování plesů, organizování představení (manažerské služby), organizování vzdělávacích nebo sportovních soutěží, plánování a organizování večírků, pořádání a řízení pracovních setkání (školení), pořádání a organizování koncertů, pořádání soutěží krásy, poskytování on-line elektronických publikací (bez možnosti stažení), poskytování on-line hudby (bez možnosti stažení), poskytování on-line videí (bez možnosti stažení), pronájem audio nahrávek, překladatelské služby, psaní scénářů, psaní textů (jiných než reklamních), poskytování informací o možnostech rekreace, služby pro oddech a rekreaci, reportérské služby, rozhlasová

zábava, výroba rozhlasových a televizních programů, služby skládání hudby pro třetí osoby, vydávání elektronických knih a časopisů on-line, vydávání knih, vydávání textů s výjimkou reklamních nebo náborových, zábava (služby), zpravodajské služby, obrazové zpravodajství.

(730) **Pípek Štěpán**, Žitenická 1531, Časlav, 28601, CZ

(210) **O-520245**

(220) 20.02.2015

(320) 20.02.2015

(511) 9, 16, 24, 25, 35, 41, 45

(540)

Asistent prevence kriminality

(510) (9) magnetické nosiče zvukových záznamů, kompaktní disky, DVD a ostatní digitální záznamové nosiče; (16) papír, papírenské výrobky, kancelářské potřeby, periodické a neperiodické publikace, knihy, časopisy, brožury, prospekty, příručky, tiskoviny, učební pomůcky, psací potřeby; (24) propagační a reklamní výrobky z tkaniny a textilií; (25) bundy, čepice, trička; (35) propagační činnost, nábor zaměstnanců; (41) elektronické publikování, výchova, vzdělávání, organizování a vedení seminářů, školení nebo konferencí; (45) bezpečnostní poradenství v oblasti prevence kriminality a ochrany osob a majetku.

(730) **Česká republika - Ministerstvo vnitra**, Nad Štolou 936/3, Praha 7, 17034, CZ

(210) **O-521672**

(220) 16.04.2015

(320) 16.04.2015

(511) 35, 36

(540)

BOHEMIA ENERGY Finance s.r.o.

(510) (35) administrativní zpracování nákupních objednávek, aktualizace a údržba dat v počítačových databázích, aktualizování reklamních materiálů, analýzy nákladů, daňové příznání (příprava a vyhotovení), daňové služby, dodavatelské služby pro třetí osoby (nákup výrobků a služeb pro jiné podniky), efektivnost provozu a racionalizace práce (posuzování), externí administrativní management pro firmy, fakturace, fotokopírování, informace (obchodní nebo podnikatelské), informace o obchodních kontaktech, inzerce poštou, komerční informace a rady pro spotřebitele (spotřebitelská poradna), komerční informační kanceláře, komunikační media (prezentace výrobků v komunikačních médiích) pro účely maloobchodu, kopírování dokumentů, kopírování nebo rozmnožování (reprodukce) dokumentů, dokladů a podobně, marketing, marketingová studie, příprava mezd a výplatních listin, nábor zaměstnanců, nákupní objednávky (administrativní zpracování), obchodní a průmyslové podniky (pomoc při řízení), obchodní činnost (pomoc při řízení), služby poradenství v obchodní činnosti, obchodní management a podnikové poradenství, obchodní management pro nezávislé poskytovatele služeb, obchodní nebo podnikatelské informace, oceňování obchodních podniků, optimalizace pro vyhledavače, optimalizace provozu webových stránek, překlad informací do počítačových databází, systematizace informací do počítačové databáze, oceňování a odhady v oblasti podnikání, poradenství (odborné obchodní), poskytování obchodních informací prostřednictvím webových stránek, prodej po telefonu (telemarketing), prognózy (hospodářské nebo ekonomické), provozní audit, průzkum obchodní, průzkum trhu, průzkum veřejného mínění, převod úřední komunikace, příznání daní (příprava a vyhotovení), psaní na stroji, psychologické testování pro výběr zaměstnanců, sekretářské služby, sestavování statistiky, sjednávání a uzavírání obchodních transakcí pro třetí strany, služby (telefonní vzkazy, dotazy), služby obchodního zprostředkování, služby v oblasti srovnávání cen, styky s veřejností, vedení kartoték v počítači, zpracování textů; (36) analýzy (finanční), bankovníctví, banky úvěrové, bezpečnostní služby (úschovní služby), daňové odhady (služby), finanční analýzy, finanční informace, finanční management provádění plateb pro jiné, finanční poradenství, finanční řízení, finanční služby, hypotéky (poskytování půjček), informace o pojištění, investiční fondy, konzultační služby (finanční), koupě na splátky (financování), leasing, makléřské služby, nákup na splátky, nemovitosti (zprostředkování), nemovitosti (oceňování a odhady), nemovitosti (pronájem), oceňování finanční (pojištění, bankovníctví, nemovitosti), oceňování nemovitostí, on-line bankovní služby, platby na splátky, pojistky (uzavírání), pojištění (zprostředkování), poradenství v oblasti pojištění, poskytování finančních informací prostřednictvím webových stránek, půjčky (financování), splácení plateb.

(730) **BOHEMIA ENERGY Finance s.r.o.**, Hybernská 1009/24, Praha 1 - Nové Město, 11000, CZ

(210) **O-522072**

(220) 04.05.2015

(320) 04.05.2015

(511) 9, 35

(540)

ZETA

(510) (9) elektrické baterie, anodové baterie, baterie všeho druhu; (35) internetový prodej, zprostředkovatelská činnost v oblasti obchodu, export, import a prodej výrobků výše uvedených ve třídě 9, marketing, propagace, reklama a inzerce všemi druhy sdělovacích prostředků.

(730) **CORECT Beránek s.r.o.**, U Červeného kostela 37/44, Teplice, 41502, CZ

(740) **UNIPATENT**, Mgr. Jiří Macek, Sázavská 16, Praha 2, 12000

(210) **O-523255**

(220) 19.06.2015

(320) 19.06.2015

(511) 3, 5, 16, 30, 35, 36, 37, 40, 42

(540)

T • STRING

(510) (3) kosmetika, kosmetické přípravky, kosmetické krémy, masážní krémy a přípravky, výrobky k péči, pěstění a krásnění těla, pleti, očí, rtů, vlasů, rukou a nohou spadající do této třídy, kosmetické přípravky chránící před sluncem (opalovací přípravky), kosmetické přípravky do koupelí, tělové a pleťové krémy, masky, krášličí masky, maskara (barvy a stíny na oční víčka a řasy), přípravky proti pocení, oleje pro kosmetické a toaletní účely, sprchové gely, mýdla, parfumerie, vonné oleje, vlasové vody, éterické oleje, pěny na holení, vody a krémy před a po holení, čisticí toaletní přípravky, odličovací a depilační přípravky, výživná a vitaminizovaná kosmetika, šampóny, vlasové přípravky, tužidla, laky a barvy na vlasy, zubní pasty, ústní vody, přípravky pro péči o ústní dutinu, nikoliv pro lékařské účely, desodorační prostředky pro osobní použití, vata pro kosmetické účely, štětce a aplikátory k líčení, nemedicinní toaletní přípravky a esence, vazelína pro kosmetické účely, vitamínové preparáty pro tělovou kosmetiku a pro zšetřlení, masážní a masírovací gely pro odstranění svalové a kloubní bolesti a únavy a na zlepšení kondice, nikoliv pro léčebné účely, regenerační přípravky, regenerační oleje, čisticí regenerační krémy, regenerační roztoky, čisticí mléko pro toaletní účely, čisticí oleje, čisticí roztoky, přípravky pro čištění umělého chrupu, éterické esence, éterické oleje, toaletní vody, zubní pasty; (5) výrobky farmaceutické, výrobky dietetické k lékařským účelům, potraviny pro lékařské účely pro děti a dospělé, dietetické potravinářské výrobky a nápoje pro léčebné účely, bylinné výrobky pro léčebné účely, léčivé nápoje, želatinové výrobky pro lékařské účely, výživové doplňky pro lékařské účely, doplňky stravy pro léčebné účely, minerální vody pro léčebné účely, potravinové doplňky ne pro lékařské účely obsahující látky živočišného původu, potravinové doplňky ne pro lékařské účely obsahující látky rostlinného původu, bylinné doplňky stravy, dietní doplňky pro lidskou potřebu, potravinové doplňky obsahující enzymy, medicinní sirupy; (16) papír, lepenka, kancelářské potřeby spadající do této třídy, papírnické výrobky, psací potřeby, tiskárenské výrobky, potřeby pro knižní vazby, fotografie, papírenské zboží, lepidla pro papírenství nebo domácnost, lepicí pásy pro kancelářské účely a použití v domácnosti, materiál pro umělce, psací stroje a kancelářské potřeby (vyjma nábytek), plastické obaly nezařazené do jiných tříd, tiskařské typy, štočky, polygrafické výrobky, razítka, malby, obrazy, obaly (papírnické výrobky) spadající do této třídy, tiskoviny, publikace, časopisy, periodika, knihy, knihařské výrobky, mapy, atlasy, blahopřání, ročenky, brožury, malířské štětce; (30) sladidla, ochucovadla; (35) maloobchodní a velkoobchodní

prodej a zprostředkování v oblasti nákupu a prodeje zboží včetně prodeje prostřednictvím internetu s výrobky uvedenými ve třídách 3, 5, 16, 30, marketing; (36) kompletní činnost realitní kanceláře včetně správy, pronájmu a obhospodařování nemovitostí, zprostředkování správy a obhospodařování nemovitostí, nájem, pronájem, zprostředkování nájmu a pronájmu nemovitostí, zprostředkování nákupu, prodeje a výměny nemovitostí, zprostředkování stavebního spojení, konzultační a poradenská činnost spojená s kompletní činností realitní kanceláře, finanční poradenství včetně zprostředkování, internetový obchod s nemovitým majetkem, správa nemovitostí; (37) stavebnictví, stavební činnost, realizace staveb, informace ve stavebnictví (poskytování), stavební dozor, konzultace ve stavebnictví; (40) provozování tiskárny, zpracování a úprava tiskovin, předtiskové a tiskové služby, ofsetový a digitální tisk, vazby publikací, knihařství, polygrafické služby, sazba tiskovin, odborné poradenství v oblasti technologie tisku, poradenství, zprostředkování a poskytování informací v oblasti polygrafie; (42) projektová a inženýrská činnost v oblasti stavebnictví.

(730) **T-STRING Pardubice, a.s.**, Masarykovo nám. 1484, Pardubice, 53230, CZ

(740) Patentová a známková kancelář, ing. Jaromír Přikryl, Včelín 1161, Hulín, 76824

(210) **O-523449**

(220) 26.06.2015

(320) 26.06.2015

(511) 35, 37, 39, 41, 43, 44

(540)



(510) (35) reklama, reklama v on-line počítačové síti, aktualizování reklamních materiálů, zaslání reklamních materiálů zákazníkům, marketingové studie, průzkum trhu, obchodní nebo podnikatelský průzkum, organizování komerčních nebo reklamních výstav, organizování módních přehlídek pro reklamní účely; (37) čištění šatstva, oprava šatstva, opravy oděvů, praní, čištění, praní prádla, žehlení prádla; (39) půjčování potápěčských skafandrů, automobilová doprava, pronájem automobilů, rezervace v dopravě, rezervace v cestování, rezervace místenek, doprovázení turistů, informace v dopravě, organizování okružních výletů, doprava turistů; (41) služby pro oddech, služby v zábavě, informace o možnostech zábavy, informace o možnostech rekreace, informace o možnostech rozptýlení, služby v oblasti prodeje vstupenek, předprodej vstupenek, pobavení, organizování vzdělávacích a zábavných soutěží, výchovně-zábavné klubové služby, kluby zdraví, organizování a vedení konferencí, organizování a vedení kongresů, organizování módních přehlídek pro zábavu, plánování a organizování večírků, provozování sportovních zařízení, pronájem sportovních zařízení s výjimkou dopravních prostředků, půjčování potápěčské výstroje, organizování sportovních soutěží; (43) restaurace, samoobslužné restaurace, služby v barech, kavárny, provoz automatů na rychlé občerstvení, bufety, hotelové služby, provoz hotelového ubytování, rezervace hotelů, rezervace penzionů, rezervace přechodného ubytování, ubytovací služby v hotelech a penzionech, pronajímání jednacích místností; (44) lázeňské služby, veřejné lázně pro hygienické účely, masáže, služby solárií, služby v oblasti sauny.

(590) Barevná

(730) **Golden Apple Hotels, s.r.o.**, Masarykovo nábřeží 235/28, Praha 1, 11000, CZ

(740) Mgr. Petr Vacíř, Janáčkovo nábřeží 1153/13, Praha 5, 15000

(210) **O-523450**

(220) 26.06.2015

(320) 26.06.2015

(511) 35, 37, 39, 41, 43, 44

(540)



(510) (35) reklama, reklama v on-line počítačové síti, aktualizování reklamních materiálů, zaslání reklamních materiálů zákazníkům, marketingové studie, průzkum trhu, obchodní nebo podnikatelský průzkum, organizování komerčních nebo reklamních výstav, organizování módních přehlídek pro reklamní účely; (37) čištění šatstva, oprava šatstva, opravy oděvů, praní, čištění, praní prádla, žehlení prádla; (39) půjčování potápěčských skafandrů, automobilová doprava, pronájem automobilů, rezervace v dopravě, rezervace v cestování, rezervace místenek, doprovázení turistů, informace v dopravě, organizování okružních výletů, doprava turistů; (41) služby pro oddech, služby v zábavě, informace o možnostech zábavy, informace o možnostech rekreace, informace o možnostech rozptýlení, služby v oblasti prodeje vstupenek, předprodej vstupenek, pobavení, organizování vzdělávacích a zábavných soutěží, výchovně-zábavné klubové služby, kluby zdraví, organizování a vedení konferencí, organizování a vedení kongresů, organizování módních přehlídek pro zábavu, plánování a organizování večírků, provozování sportovních zařízení, pronájem sportovních zařízení s výjimkou dopravních prostředků, půjčování potápěčské výstroje, organizování sportovních soutěží; (43) restaurace, samoobslužné restaurace, služby v barech, kavárny, provoz automatů na rychlé občerstvení, bufety, hotelové služby, provoz hotelového ubytování, rezervace hotelů, rezervace penzionů, rezervace přechodného ubytování, ubytovací služby v hotelech a penzionech, pronajímání jednacích místností; (44) lázeňské služby, veřejné lázně pro hygienické účely, masáže, služby solárií, služby v oblasti sauny.

(590) Barevná

(730) **Golden Apple Hotels, s.r.o.**, Masarykovo nábřeží 235/28, Praha 1, 11000, CZ

(740) Mgr. Petr Vacíř, Janáčkovo nábřeží 1153/13, Praha 5, 15000

(210) **O-524382**

(220) 06.08.2015

(320) 06.08.2015

(511) 42

(540)



(510) (42) tvorba počítačových a grafických systémů, poradenství architektonické, projektování, projektová činnost, tvorba softwaru, umísťování webových stránek, pronájem počítačových software, tvorba a správa webových stránek.

(730) **Y&T Luxury Property s.r.o.**, Maiselova 59/5, Praha 1 Josefov, 11000, CZ

(210) **O-524837**
(220) 27.08.2015
(320) 27.08.2015
(511) 37, 39, 40
(540)

BERDYCH plus spol. s r.o.

(510) (37) provádění staveb, jejich změn a odstraňování, speciální demolice, demoliční práce, jeřábnické a zemní práce; (39) silniční motorová doprava nákladní, doprava a skladování odpadů; (40) recyklace stavebních materiálů, nakládání s odpady - v rámci této třídy.
(730) **BERDYCH plus spol. s r.o.**, Pražská 1178, Rokycany - Nové Město, 33701, CZ
(740) Mgr. Petr Hubínek, advokát, Veverkova 2707/1, Plzeň, 30100

(210) **O-525331**
(220) 17.09.2015
(320) 17.09.2015
(511) 9, 16, 35, 38, 39, 41
(540)

mladá fronta

(510) (9) nahrané i nenahrané nosiče informací všeho druhu jako disky, kompaktní disky, optické disky, kompaktní optické disky, CD ROM, gramofonové desky, magnetické nosiče dat, nosiče dat optické, nosiče zvukových nahrávek, pružné disky, diskety, USB disky, magnetické pásky, pásky pro zvukové záznamy, počítačový software, elektronické publikace; (16) papír, tiskoviny, periodický a neperiodický tisk, zejména časopisy, noviny, knihy, publikace, prospekty, plakáty, fotografie, pohlednice, kalendáře, knihařské výrobky, propagační materiály a předměty z papíru, obaly v rámci této třídy, tiskařské typy a štočky; (35) marketing, reklama, organizování výstav pro reklamní a komerční účely, vydávání a rozšiřování reklamních nebo inzertních materiálů, vydávání a rozšiřování reklamních nebo náborových, propagačních a inzertních textů, televizní reklama; (38) přenos zpráv a obrazových informací pomocí počítače, včetně internetu, poskytování internetových diskusních fór, počítačová komunikace, bezdrátové vysílání, přenos digitálních souborů, rozhlasové vysílání, televizní vysílání, vysílání kabelové televize; (39) distribuce časopisů; (41) elektronické publikování (DTP), filmová produkce jiná než reklamní, nahrávání video pásek, obrazové zpravodajství, poskytování on-line videí, pronájem audio nahrávek, pronájem video pásek, reportážní služby, rozhlasová zábava, výroba rozhlasových a televizních programů, střih video pásek, televizní zábava, zpravodajské služby, poskytování vzdělávacích informací, vzdělávání, nakladatelská a vydavatelská činnost v oblasti zábavních, odborných, zpravodajských a vzdělávacích tiskovin, časopisů, periodických i neperiodických publikací, zvukových, textových a audiovizuálních nosičů, psaní, zveřejňování a vydávání textů s výjimkou reklamních, organizování, vedení a pořádání zábavních, vzdělávacích a sportovních soutěží, společenských akcí, večírků, výstav, odborných setkání, seminářů a konferencí.
(590) Barevná
(730) **Mladá fronta a.s.**, Mezi Vodami 1952/9, Praha 4 - Modřany, 14300, CZ

(210) **O-525337**
(220) 18.09.2015
(320) 18.09.2015
(511) 5, 35, 44
(540)

vagiferm

(510) (5) biologické přípravky pro lékařské účely, doplňky výživové, enzymy - potravinové doplňky, farmaceutické přípravky, chemické přípravky pro farmaceutické účely, chemické přípravky pro lékařské účely, chemicko-farmaceutické přípravky, kaseinové potravinové doplňky, léčiva pro humánní medicínu, léky tekuté, potravinové doplňky pro lidskou potřebu, tablety pro farmaceutické účely, vitaminové přípravky; (35) maloobchodní nebo velkoobchodní služby pro farmaceutické, veterinární a sanitární přípravky a zdravotní materiál; (44) farmaceutické poradenství, poradenství v oblasti farmacie, zdravotní poradenství.
(730) **Pharma Agency, s.r.o.**, Zelený pruh 1091/111, Praha 4 Krč, 14000, CZ
(740) Advokátní kancelář JUDr. Tomáš Pelikán, JUDr. Tomáš Pelikán, Dušná 866/22, Praha 1, 11000

(210) **O-525343**
(220) 18.09.2015
(320) 18.09.2015
(511) 18, 25, 35, 42
(540)

Várikäs kesä
neula
Brighten Your Summer!

(510) (18) kožená galanterie, kůže, imitace kůže, kožené pásky, peněženky, aktovky, kabelky, batohy, kufry, kuffiky, tašky cestovní, deštníky, slunečníky, hole, sedlářské výrobky; (25) oděvy, obuv, kloboučnické zboží, módní doplňky v rámci této třídy; (35) velkoobchodní a maloobchodní činnost se zaměřením na oděvy, obuv, módní doplňky, kloboučnické zboží a výše uvedené výrobky ve třídě 18, zprostředkovatelská obchodní činnost se zaměřením na oděvy, obuv, módní doplňky, kloboučnické zboží a výše uvedené výrobky ve třídě 18, komerční využití internetu v oblastech obchodu a nabídky oděvů, obuvi, módních doplňků, kloboučnického zboží a výše uvedených výrobků ve třídě 18, internetový obchod (e-shop) s oděvy, obuví, módními doplňky, kloboučnickým zbožím a výše uvedenými výrobky ve třídě 18, inzertní, propagační služby a komerční informační služby prostřednictvím internetu za účelem obchodu s oděvy, obuví, módními doplňky, kloboučnickým zbožím a výše uvedenými výrobky ve třídě 18, předvádění zboží, reklama on-line v počítačové síti, rozšiřování vzorků zboží, reklama, marketing, módní přehlídky pro reklamní účely; (42) oděvní návrhářství, konzultační činnost v oblasti módního návrhářství, činnost módních poradců.
(590) Barevná
(730) **Neula Group s.r.o.**, Korunní 810/104, Praha 10, 10100, CZ
(740) Jansa, Mokřý, Otevřel & partneři s.r.o., Mgr. et Mgr. Petr Mališ, Sokola Tůmy 743/16, Ostrava - Mariánské hory, 70900

(210) **O-525688**
(220) 02.10.2015
(320) 02.10.2015
(511) 3, 16, 30, 41
(540)

JORDAN & TIMAEUS

(510) (3) kosmetické přípravky, přípravky pro péči o pleť, tuhy pro kosmetické účely; (16) tiskoviny, nálepky (jako kancelářské potřeby), pytle a balící a obalové materiály a materiály pro skladování z papíru, lepenky nebo z plastů; (30) čokoláda, káva, čaj, kakao, sladké pečivo a cukrářské výrobky, kávové nápoje s mlékem, kakaové nápoje s mlékem, čokoládové nápoje s mlékem, cukrovinky (bonbóny); (41) pořádání a vedení setkání v oblasti zábavy.
(730) **Kund Andreas**, Kotschweg 14, 01326 Dresden, DE

(740) Rott, Růžička & Guttmann Patentové, známkové a advokátní kanceláře,
JUDr. Vladimír Rott, Vinohradská 37, Praha 2, 12000

(210) **O-528049**
(220) 14.01.2016
(320) 14.01.2016
(511) 9, 28, 42
(540)



(510) (9) počítačový software, počítačové programy nahrané s možností stažení, programy počítačových her, software pro počítačové hry; (28) hry, hračky, hry společenské, hry stolní, hrací karty, stírací karty pro loterijní hry, přístroje pro videohry, přenosné hry s displeji z tekutých krystalů, přístroje na arkádové videohry; (42) navrhování a vývoj počítačového hardwaru a softwaru.

(590) Barevná
(730) **Notre Game s.r.o.**, Pernerova 293/11, Praha 8 - Karlín, 18600, CZ

(210) **O-528050**
(220) 14.01.2016
(320) 14.01.2016
(511) 9, 28, 42
(540)



(510) (9) počítačový software, počítačové programy nahrané s možností stažení, programy počítačových her, software pro počítačové hry; (28) hry, hračky, hry společenské, hry stolní, hrací karty, stírací karty pro loterijní hry, přístroje pro videohry, přenosné hry s displeji z tekutých krystalů, přístroje na arkádové videohry; (42) navrhování a vývoj počítačového hardwaru a softwaru.

(590) Barevná
(730) **Notre Game s.r.o.**, Pernerova 293/11, Praha 8 - Karlín, 18600, CZ

(210) **O-528051**
(220) 14.01.2016
(320) 14.01.2016
(511) 9, 28, 42
(540)

NOTRE GAME

(510) (9) počítačový software, počítačové programy nahrané s možností stažení, programy počítačových her, software pro počítačové hry; (28) hry, hračky, hry společenské, hry stolní, hrací karty, stírací karty pro loterijní hry, přístroje pro videohry, přenosné hry s displeji z tekutých krystalů, přístroje na arkádové videohry; (42) navrhování a vývoj počítačového hardwaru a softwaru.

(730) **Notre Game s.r.o.**, Pernerova 293/11, Praha 8 - Karlín, 18600, CZ

(210) **O-528052**
(220) 14.01.2016
(320) 14.01.2016
(511) 9, 28, 42
(540)

SCRATCH WARS

(510) (9) počítačový software, počítačové programy nahrané s možností stažení, programy počítačových her, software pro počítačové hry; (28) hry, hračky, hry společenské, hry stolní, hrací karty, stírací karty pro loterijní hry, přístroje pro videohry, přenosné hry s displeji z tekutých krystalů, přístroje na arkádové videohry; (42) navrhování a vývoj počítačového hardwaru a softwaru.

(730) **Notre Game s.r.o.**, Pernerova 293/11, Praha 8 - Karlín, 18600, CZ

(210) **O-528259**
(220) 22.01.2016
(320) 22.01.2016
(511) 7, 12, 35, 37, 43, 44
(540)



(510) (7) obráběcí stroje, zemědělské stroje, stroje pro nápojový průmysl, motory (s výjimkou motorů pro pozemní vozidla), zemědělské nástroje, kromě nástrojů poháněných ručně; (12) vozidla, dopravní prostředky pozemní, vzdušné nebo vodní, motory, spojky a převodové (transmisní) zařízení pro pozemní vozidla, soukolí a pohonné řemeny pro pozemní vozidla; (35) velkoobchodní a maloobchodní prodej výrobků výše uvedených ve třídách 7 a 12, administrativní zpracování a organizování zásilkových služeb, poradenství a informace o zákaznických službách a řízení prodeje výrobků a jejich cen na internetových stránkách v souvislosti s nákupem přes Internet, reklama a propagace, inzerce a inzertní služby, předvádění zboží, reklama on-line v počítačové síti, poradenství v oblasti obchodu; (37) stavebnictví, opravy, instalační a servisní služby obráběcích a zemědělských strojů a nástrojů a automobilů; (43) služby zajišťující stravování a nápoje, zajišťování ubytovacích služeb, cestovní kancelář (ubytovací a stravovací služby); (44) zemědělské, zahradnické a lesnické služby, lékařská diagnostika, služby zařízení zdravotní péče, služby sanatorií, genetické testování.

(590) Barevná
(730) **Dvořan Dušan Ing.**, Kostelecká 249/4, Prostějov, 79601, CZ
(740) Halaxová & Halaxová TETRAPAT, RNDr. Zdeňka Halaxová, Jinonická 80, Praha 5, 15800

(210) **O-528349**
(220) 26.01.2016
(320) 26.01.2016
(511) 5, 29, 30
(540)



(510) (5) potravinové minerální doplňky, bílkovinné potravinové doplňky, potravinové doplňky, vitamínové přípravky a vitamínové koncentráty k léčebným účelům, proteinové potravinové doplňky, přírodní léčivé prostředky pro zvláštní výživu, přírodní výtažky s antioxidačními účinky k léčebným účelům, minerální potravinové doplňky s antioxidačními účinky, enzymy - potravinové doplňky, posilující přípravky pro sportovce pro léčebné účely spadající do této třídy; (29) arašídové maslo, oříškočokoládové maslo, bílkovinné mléko, mléčné výrobky, syrovátka, sušená vejce, tofu, sójové boby, želatina jedlá, proteinové výrobky v rámci této třídy, bílkovinné výrobky v rámci této třídy, energetické potraviny v rámci této třídy, přípravky pro sportovce v rámci této třídy, rostlinné extrakty v rámci této třídy, výživové přípravky pro denní doplnění stravy v rámci této třídy, fitness přípravky v rámci této třídy; (30) výrobky z medu a melasy, regenerační přípravky rostlinného původu, posilující přípravky obsahující bílkoviny a látky rostlinného původu, glukóza pro výživu, sladové výtažky pro lidskou spotřebu.

(590) Barevná
(730) **Czech Nutrition s.r.o.**, Spodní 673/8, Brno, 62500, CZ
(740) JUDr. Jiří Ponižil, advokát, Lidická 2006/26, Brno, 60200

(210) **O-528350**
(220) 26.01.2016
(320) 26.01.2016
(511) 5, 29, 30
(540)

CZECH VITALITY

(510) (5) potravinové minerální doplňky, bílkovinné potravinové doplňky, potravinové doplňky, vitamínové přípravky a vitamínové koncentráty k léčebným účelům, proteinové potravinové doplňky, přírodní léčivé prostředky pro zvláštní výživu, přírodní výtažky s antioxidačními účinky k léčebným účelům, minerální potravinové doplňky s antioxidačními účinky, enzymy - potravinové doplňky, posilující přípravky pro sportovce pro léčebné účely spadající do této třídy; (29) arašídové maslo, oříškočokoládové maslo, bílkovinné mléko, mléčné výrobky, syrovátka, sušená vejce, tofu, sójové boby, želatina jedlá, proteinové výrobky v rámci této třídy, bílkovinné výrobky v rámci této třídy, energetické potraviny v rámci této třídy, přípravky pro sportovce v rámci této třídy, rostlinné extrakty v rámci této třídy, výživové přípravky pro denní doplnění stravy v rámci této třídy, fitness přípravky v rámci této třídy; (30) výrobky z medu a melasy, regenerační přípravky rostlinného původu, posilující přípravky obsahující bílkoviny a látky rostlinného původu, glukóza pro výživu, sladové výtažky pro lidskou spotřebu.

(730) **Czech Nutrition s.r.o.**, Spodní 673/8, Brno, 62500, CZ
(740) JUDr. Jiří Ponižil, advokát, Lidická 2006/26, Brno, 60200

(210) **O-528351**
(220) 26.01.2016
(320) 26.01.2016
(511) 5, 29, 30
(540)

BEAST VIRUS

(510) (5) potravinové minerální doplňky, bílkovinné potravinové doplňky, potravinové doplňky, vitamínové přípravky a vitamínové koncentráty k léčebným účelům, proteinové potravinové doplňky, přírodní léčivé

prostředky pro zvláštní výživu, přírodní výtažky s antioxidačními účinky k léčebným účelům, minerální potravinové doplňky s antioxidačními účinky, enzymy - potravinové doplňky, posilující přípravky pro sportovce pro léčebné účely spadající do této třídy; (29) arašídové maslo, oříškočokoládové maslo, bílkovinné mléko, mléčné výrobky, syrovátka, sušená vejce, tofu, sójové boby, želatina jedlá, proteinové výrobky v rámci této třídy, bílkovinné výrobky v rámci této třídy, energetické potraviny v rámci této třídy, přípravky pro sportovce v rámci této třídy, rostlinné extrakty v rámci této třídy, výživové přípravky pro denní doplnění stravy v rámci této třídy, fitness přípravky v rámci této třídy; (30) výrobky z medu a melasy, regenerační přípravky rostlinného původu, posilující přípravky obsahující bílkoviny a látky rostlinného původu, glukóza pro výživu, sladové výtažky pro lidskou spotřebu.

(730) **Czech Nutrition s.r.o.**, Spodní 673/8, Brno, 62500, CZ
(740) JUDr. Jiří Ponižil, advokát, Lidická 2006/26, Brno, 60200

(210) **O-528366**
(220) 26.01.2016
(320) 26.01.2016
(511) 5, 29, 30
(540)

CZECH VIRUS

(510) (5) potravinové minerální doplňky, bílkovinné potravinové doplňky, potravinové doplňky, vitamínové přípravky a vitamínové koncentráty k léčebným účelům, proteinové potravinové doplňky, přírodní léčivé prostředky pro zvláštní výživu, přírodní výtažky s antioxidačními účinky k léčebným účelům, minerální potravinové doplňky s antioxidačními účinky, enzymy - potravinové doplňky, posilující přípravky pro sportovce pro léčebné účely spadající do této třídy; (29) arašídové maslo, oříškočokoládové maslo, bílkovinné mléko, mléčné výrobky, syrovátka, sušená vejce, tofu, sójové boby, želatina jedlá, proteinové výrobky v rámci této třídy, bílkovinné výrobky v rámci této třídy, energetické potraviny v rámci této třídy, přípravky pro sportovce v rámci této třídy, rostlinné extrakty v rámci této třídy, výživové přípravky pro denní doplnění stravy v rámci této třídy, fitness přípravky v rámci této třídy; (30) výrobky z medu a melasy, regenerační přípravky rostlinného původu, posilující přípravky obsahující bílkoviny a látky rostlinného původu, glukóza pro výživu, sladové výtažky pro lidskou spotřebu.

(730) **Czech Nutrition s.r.o.**, Spodní 673/8, Brno, 62500, CZ
(740) JUDr. Jiří Ponižil, advokát, Lidická 2006/26, Brno, 60200

(210) **O-528553**
(220) 04.02.2016
(320) 04.02.2016
(511) 9, 24, 35, 41, 45
(540)

HORKÝŽE SLÍŽE

(510) (9) akustické trubice, zvukovody, akustická (zvuková) poplašná zařízení, gramofonové desky, zesilovače, automaty hudební, hrací skříně uváděné do chodu vhozením mince; (24) textilie (materiály), textilie, látky bavlněné, tiskařská podložka (textilní); (35) agentury umělecké (obchodní vedení -), aktualizování reklamních materiálů, design reklamních materiálů, marketing, reklama, reklama (propagace), reklama on-line v počítačové síti, reklamní agentury, reklamní plochy (pronájem -), reklamní texty (vydávání, zveřejňování, oznámení, vyhlášení, publikování -), rozhlasová reklama, rozšiřování reklamních materiálů zákazníkům (letáky, prospekty, tisky, vzorky), rozšiřování reklamních nebo inzertních materiálů, služby v oblasti grafické úpravy pro reklamní účely, televizní reklama, psaní reklamních textů, venkovní reklama, vydávání reklamních nebo náborových, propagačních a inzertních textů, vylapování plakátů, zpracování textů; (41) nahrávání videopásek, koncertní síně, sály, organizace a pořádání koncertů, poskytování on-line hudby bez možnosti stažení, poskytování on-line videí bez možnosti stažení, pronájem audio nahrávek, pronájem stadiónů, pronájem video-rekordérů, psaní textů (jiných než reklamních), rozhlasová zábava, skládání hudby (služby -), služby v oblasti prodeje vstupenek (zábava), stadióny (pronájem -), studia nahrávací (služby -); (45) autorská práva (správa -).

(730) **Viršík Marek**, Lehota 109 109, Lehota 95136, SK
Hrivňák Peter, Antona Točíka 163/2B, Nitra - Diely 94901, SK
Sabo Mário Ing., Dlhá 866/86, Nitra 94901, SK
Štefánik Juraj, L'udovita Okánika 590/4, 94901 Nitra - Chrenová, SK
(740) Mgr. Tomáš Svoboda, Na Pořiči 1047/26, Praha 1, 11000
Mgr. Tomáš Svoboda, Na Pořiči 1047/26, Praha 1, 11000
Mgr. Tomáš Svoboda, Na Pořiči 1047/26, Praha 1, 11000

Mgr. Tomáš Svoboda, Na Poříčí 1047/26, Praha 1, 11000

(210) **O-528554**
(220) 04.02.2016
(320) 04.02.2016
(511) 9, 24, 35, 41, 45
(540)



(510) (9) akustické trubice, zvukovody, akustická (zvuková) poplašná zařízení, gramofonové desky, zesilovače, automaty hudební, hrací skříně uváděné do chodu vhozením mince; (24) textilie (materiály), textilie, látky bavlněné, tiskařská podložka (textilní); (35) agentury umělecké (obchodní vedení -), aktualizování reklamních materiálů, design reklamních materiálů, marketing, reklama, reklama (propagace), reklama on-line v počítačové síti, reklamní agentury, reklamní plochy (pronájem -), reklamní texty (vydávání, zveřejňování, oznámení, vyhlášení, publikování -), rozhlasová reklama, rozšiřování reklamních materiálů zákazníkům (letáky, prospekty, tisky, vzorky), rozšiřování reklamních nebo inzertních materiálů, služby v oblasti grafické úpravy pro reklamní účely, televizní reklama, psaní reklamních textů, venkovní reklama, vydávání reklamních nebo náborových, propagačních a inzertních textů, vylepování plakátů, zpracování textů; (41) nahrávání videopásek, koncertní síň, sály, organizace a pořádání koncertů, poskytování on-line hudby bez možnosti stažení, poskytování on-line videí bez možnosti stažení, pronájem audio nahrávek, pronájem stadiónů, pronájem video-rekordérů, psaní textů (jiných než reklamních), rozhlasová zábava, skládání hudby (služby -), služby v oblasti prodeje vstupenek (zábava), stadióny (pronájem -), studia nahrávací (služby -); (45) autorská práva (správa -).

(730) **Viršík Marek**, Lehota 109 109, Lehota 95136, SK
Hrivňák Peter, Antona Točíka 163/2B, Nitra - Diely 94901, SK
Sabo Mário Ing., Dlhá 866/86, Nitra 94901, SK
Štefánik Juraj, Ľudovíta Okánika 590/4, Nitra - Chrenová 94901, SK

(740) Mgr. Tomáš Svoboda, Na Poříčí 1047/26, Praha 1, 11000
Mgr. Tomáš Svoboda, Na Poříčí 1047/26, Praha 1, 11000
Mgr. Tomáš Svoboda, Na Poříčí 1047/26, Praha 1, 11000
Mgr. Tomáš Svoboda, Na Poříčí 1047/26, Praha 1, 11000

(210) **O-528572**
(220) 04.02.2016
(320) 04.02.2016
(511) 39, 40, 42
(540)

EKODUAL

(510) (39) automobilová doprava, balení zboží, dodávka zboží poštou, dopravci (služby), dopravní informace, doručovací služby, doručování zboží, dovoz, informace (skladování -), logistika v dopravě, nakládání, resp. vykládání, nákladní doprava (kamionová -), námořní doprava (zprostředkování -), parkování automobilů (služby -), plnění lahví, pronájem automobilů, pronájem garáží, pronájem navigačních systémů, pronájem parkovacích ploch, pronájem skladišť, pronájem skladovacích kontejnerů, pronájem vagonů, pronájem železničních vozů, pronajímání

plavidel (člunů, lodí), přeprava a uskladnění odpadu, přeprava nábytku, rezervace (v dopravě), rozvod (vody -), rozvod elektřiny, rozvod energie, říční doprava, řídiči (služby -), skládání nákladu, skladování elektronicky uložených dat nebo dokumentů, skladování zboží, expedice, stěhování, transport nákladními vlečnými čluny, ukládání (fyzické) elektronicky uložených dat nebo dokumentů, uskladňování, voda (zásobování -), vykládání nákladu, zpracování itinerářů pro cestovní účely, zprostředkování dopravy (zasílatelství), zprostředkování přepravy, železniční doprava; (40) čištění povrchů, čištění vzduchu, dekontaminace nebezpečných látek, energie (výroba -), informace o zpracování materiálů, kácení a zpracování dřeva, odstraňování pachů z ovzduší, osvěžování vzduchu, pájení, papír (zpracování -), pronajímání generátorů, rafinace, čištění, recyklace odpadu, spalování odpadu, textil (úprava a zpracování -), topení (pronájem prostorového topení), třídění odpadů a recyklovatelného materiálu, úprava a zpracování kovů, úprava papíru (konečná), voda (úprava -), vulkanizace (úprava materiálů), úprava materiálů (informace o -), zpracování odpadu, zpracování ropy; (42) aktualizace počítačových programů, analýza vody, analýzy chemické, cloudové výpočetní systémy (služby), dálkové sledování počítačových systémů, digitalizace dokumentů (skenování), elektronické ukládání dat, energetický audit, fyzikální (výzkum), hosting webových stránek, chemický výzkum, chemie (služby v oblasti -), instalace počítačových programů, inženýrské práce (expertizy), kalibrování (měření), klinické studie, kontrola kvality, konzultace v oblasti počítačového softwaru, konzultace v oblasti úspor energie, konzultace v oblasti webového designu, konzultační služby v oblasti informačních technologií, kopírování počítačových programů, laboratorní (vědecké) služby, navrhování obalů, obalový design, obnova počítačových dat (regenerace), ochrana životního prostředí (výzkum), plánování městské výstavby, počítačové programování, počítačové systémové analýzy, poskytování vědeckých informací, rad a konzultací ve vztahu k uhlíkovým kompenzacím, projektová činnost, studie technických projektů, pronájem počítačového serveru (serverhosting), pronájem počítačového softwaru, pronájem počítačů, pronájem webových serverů, průmyslový design, přenos dat nebo dokumentů z fyzických nosičů na elektronické nosiče, převod (konverze) dat a počítačových programů (ne fyzický), služby v oblasti ochrany proti počítačovým virům, software jako služba (SaaS), technický průzkum, tvorba a správa webových stránek (pro třetí osoby), tvorba počítačových systémů, tvorba softwaru (počítačových programů), údržba počítačových programů, umístování webových stránek, vědecký výzkum, vývoj a výzkum nových výrobků (pro jiné), výzdoba interiérů, výzkum v oboru strojírenství, zálohování dat externí, zkoušky materiálů.

(590) Barevná
(730) **EKO-DUAL obalová logistika a.s.**, Žitná 1575/49, Praha 1, 11000, CZ
(740) LP Legal, advokátní kancelář s.r.o., Mgr. Alice Kubičková LL.M., Žitná 1575/49, Praha 1, 11000

(210) **O-528670**
(220) 09.02.2016
(320) 09.02.2016
(511) 30, 32, 33, 43
(540)

NEXT DOOR
BY IMPERIAL

(510) (30) hotová jídla, chlazená jídla, mražená jídla, lahůdky, sendviče, výrobky teplé a studené kuchyně, vše spadající do této třídy, káva, čaj, kakao, cukrovinky, zmrzlina; (32) džusy, nealkoholické nápoje, vody, přípravky k výrobě nápojů, pivo a pivovarnické výrobky, ochucené syčené nápoje; (33) alkoholické nápoje (s výjimkou piva), lihoviny a likéry, víno, šumivá vína, přípravky k výrobě alkoholických nápojů, předpřipravené alkoholické nápoje; (43) dočasné ubytování, hotely, ubytovny a penziony, prázdninové a turistické ubytování, hotely pro zvířata, jesle, denní stacionáře a zařízení pro péči o seniory, poskytování jídla a nápojů, půjčování ubrusů a prostírání, zajišťování hromadného stravování (catering), zásobování, restaurační služby, samoobslužné restaurace, služby osobního šéfkuchaře, služby sommelierů, bary, čajovny, dekorace

potravín, gastronomické služby, kavárny, klubové služby (poskytování jídla a nápojů), organizace cateringu na narozeninových oslavách, pizzerie, pohostinství (služby), poradenské služby v oblasti kulinářského umění, služby čajoven..

- (730) **Nextdoor Zlatnická s.r.o.**, Antonína Bečváře 2387, Brandýs nad Labem, 25001, CZ
(740) Chytilová & spol., patentová kancelář, s.r.o., Mgr. Michaela Chytilová, Na Pořiči 1041/12, Praha 1, Nové Město, 11000

(210) **O-528671**

(220) 09.02.2016

(320) 09.02.2016

(511) 30, 32, 33, 43

(540)

NEXT DOOR

- (510) (30) hotová jídla, chlazená jídla, mražená jídla, lahůdky, sendviče, výrobky teplé a studené kuchyně, vše spadající do této třídy, káva, čaj, kakao, cukrovinky, zmrzlina; (32) džusy, nealkoholické nápoje, vody, přípravky k výrobě nápojů, pivo a pivovarnické výrobky, ochucené syčené nápoje; (33) alkoholické nápoje (s výjimkou piva), lihoviny a likéry, víno, šumivá vína, přípravky k výrobě alkoholických nápojů, předpřipravené alkoholické nápoje; (43) dočasné ubytování, hotely, ubytovny a penziony, prázdninové a turistické ubytování, hotely pro zvířata, jesle, denní stacionáře a zařízení pro péči o seniory, poskytování jídla a nápojů, půjčování ubrusů a prostírání, zajišťování hromadného stravování (catering), zásobování, restaurační služby, samoobslužné restaurace, služby osobního šéfkuchaře, služby sommelierů, bary, čajovny, dekorace potravin, gastronomické služby, kavárny, klubové služby (poskytování jídla a nápojů), organizace cateringu na narozeninových oslavách, pizzerie, pohostinství (služby), poradenské služby v oblasti kulinářského umění, služby čajoven..

- (730) **Nextdoor Zlatnická s.r.o.**, Antonína Bečváře 2387, Brandýs nad Labem, 25001, CZ
(740) Chytilová & spol., patentová kancelář, s.r.o., Mgr. Michaela Chytilová, Na Pořiči 1041/12, Praha 1, Nové Město, 11000

(210) **O-528814**

(220) 15.02.2016

(320) 15.02.2016

(511) 36

(540)

Danube Capital

- (510) (36) finanční analýzy, finanční informace, finanční poradenství a konzultační služby, finanční řízení, finanční služby, jednatelství, služby v oblasti zajišťování financování, financování a půjčky, investiční fondy, kapitálové investice, pronájem a správa nemovitostí, bytů a nebytových prostor.

(730) **Danube Capital s.r.o.**, Veletržní 823/69, Praha, 17000, CZ

(740) Mgr. Václav Schovánek advokát, Kořenského 1025/7, Praha, 15000

(210) **O-528854**

(220) 16.02.2016

(320) 16.02.2016

(511) 35, 36, 38

(540)



- (510) (35) propagační, reklamní a inzertní činnost, komerční informační kancelář, reklamní agentura, předvádění zboží, prezentace výrobků v komunikačních médiích, aktualizování reklamních materiálů, rozšiřování a zasilání reklamních materiálů, vydávání reklamních textů, rozhlasová a televizní reklama, organizace a pořádání výstav ke komerčním a

reklamním účelům, příprava elektronických pozvánek, prezentace uživatelů na stránkách world wide web v počítačové síti Internet, činnost organizačních a ekonomických poradců, ekonomické prognózy, systematizace informací do počítačové databáze, obchodní průzkum, průzkum trhu, služby obchodního zprostředkování, internetový prodej reklamy a inzerce, poradenství v obchodní činnosti, marketingové studie, organizační poradenství, zprostředkovávání obchodních kontaktů, provádění obchodních operací, komerční využití Internetu v oblastech komerčních internetových médií a vyhledávacích služeb, on-line inzerce, shromažďování, poskytování, třídění, překlad nebo jiné zpracování obchodních nebo podnikatelských informací včetně vytváření, zpracování a třídění dat v rámci databází, účetnictví, obchodní analýzy; (36) finanční analýzy, bezpečnostní schránky a úschovny služby včetně úschovy cenností, finanční informace a poradenství, investice a investování kapitálu, koupě a nákup na splátky, správa majetku, finanční a peněžní služby, finanční služby pro zpracování plateb po síti a služby elektronických plateb spadající do této třídy, zprostředkovatelské služby burzy cenných papírů, konzultační služby a zprostředkování služeb vztahujících se k obchodu s cennými papíry, akciím, obligacím, opcím, dalším cenným papíry, se zlatem, stříbrem a jinými drahými kovy či drahými kameny, leasing; (38) telekomunikační služby, komunikace prostřednictvím sítě vláknové optiky, komunikace prostřednictvím počítačových terminálů, komunikace prostřednictvím rádia, komunikace prostřednictvím telefonu, počítačem řízený přenos dat a obrazu, poskytování přístupu do světových počítačových sítí, poskytování interaktivních on-line vývěsek pro přenos vzkazů mezi počítačovými uživateli, informace, poradenství a konzultace vztahující se k výše uvedeným službám v této třídě.

(590) Barevná

(730) **2be s.r.o.**, Tůrkova 2319/5b, Praha 4 - Chodov, 14900, CZ

(210) **O-529052**

(220) 23.02.2016

(320) 23.02.2016

(511) 9, 16, 28, 37, 41

(540)



- (510) (9) přístroje pro vážení, měření, signalizaci, přístroje optické, přístroje pro vyučování, zařízení na zpracování dat, počítače; (16) učební a vyučovací pomůcky; (28) hry, hračky, stavebnice; (37) instalace a opravy počítačů, instalace počítačových programů, vyhledávání dat v počítačových souborech; (41) výchova, vzdělávání.

(730) **BOXED, s.r.o.**, Velflíkova 4, Praha 6 - Dejvice, 16000, CZ

(740) Ing. Martin Drábek, Ing. Martin Drábek, Ostřešany 275, Pardubice, 53002

(210) **O-529375**

(220) 03.03.2016

(320) 03.03.2016

(511) 9, 16, 35, 38, 39, 41, 42

(540)

OTTOVO NAKLADATELSTVÍ, a.s.

- (510) (9) zvukové a zvukově obrazové záznamy a jejich rozmnoženiny na nosičích CD, CD-ROM, MC, MD, DVD, SACD a videokazety, aparáty a přístroje pro záznam, přenos a reprodukci zvuku nebo obrazu, zvuku a obrazu, přístroje fotografické, filmové a optické, přístroje a nástroje elektrické zařazené v této třídě, software na nosičích; (16) knihy, časopisy, noviny a jiné tiskoviny, hudebniny všeho druhu, knihařské výrobky, tiskárenské výrobky, potřeby pro knižní vazby, fotografie, učební a školní potřeby a pomůcky, s výjimkou přístrojů, obalové materiály z plastických hmot v rámci této třídy, kancelářské potřeby, s výjimkou nábytku, papírenské zboží, papír, lepenka a kartonážní výrobky; (35) propagační činnost, pomoc při řízení obchodní činnosti, obchodní administrativa, kancelářské práce, reklamní činnost, inzertní činnost, včetně poskytování

výše uvedených služeb on-line (prostřednictvím počítačových a jiných sítí), distribuce zboží k reklamním účelům, zásilkový obchod s výrobky výše uvedenými ve tř. 9 a 16; (38) komunikační služby prostřednictvím sítí, např. šíření časopisů, knih, periodik v elektronické podobě, zejména počítačovou nebo obdobnou sítí; (39) zasilatelství, dodávka zboží zásilkového obchodu, provozování skladů, silniční motorová nákladní doprava; (41) vydavatelská činnost, vydavatelství a nakladatelství pro knihy, noviny a časopisy a elektronické nosiče zvukových a zvukově obrazových záznamů a jejich rozmnoženiny; (42) tvorba softwaru.

(730) **OTTOVO NAKLADATELSTVÍ, a.s.**, Křišťanova 675/3, Praha 3, CZ

(210) **O-529378**

(220) 03.03.2016

(320) 03.03.2016

(511) 30, 35

(540)



(510) (30) pečivo, cukrovinky; (35) obchodní činnost a prodej s pečivem a cukrovinkami.

(730) **Genc Dursun Ali**, Úzká 238, Kaznějov, 33151, CZ

(210) **O-529570**

(220) 10.03.2016

(320) 10.03.2016

(511) 25, 28, 41

(540)



(510) (25) oděvy, oděvy tělocvičné, oděvy sportovní, pokrývky hlavy, šátky, čepice, oděvy pohlcující pot, spodní prádlo, potítka, ponožky, kompresní oblečení a ponožky, trika, bundy sportovní, kraťasy, kalhoty, mikiny spadající do této třídy; (28) nářadí a náčiní na cvičení, sportovní a posilovací stroje a konstrukce pro vnitřní i venkovní použití, posilovací závaží, gymnastické potřeby, předměty a systémy sportovního vybavení, sportovní doplňky, jmenovitě činky, medicínabaly, sítě, cvičební tyče, kettlebell, lana a další pomůcky a nářadí zařazené v této třídě; (41) provozování sportovních zařízení, fitness, spa a wellness center, organizování sportovních soutěží, organizování a vedení seminářů, sportovní skupinová aktivita, výchova a vzdělání v oblasti zdravého životního stylu, tělesná výchova, poskytování informací v oblasti sportu, fitness, výživy a cvičení prostřednictvím online webových stránek, online publikace časopisů v oblasti fitness, cvičení, výživy a sportu.

(730) **Bejdák Jan Bc., Dis.**, Malá Bělá 76, Bakov nad Jizerou, 29401, CZ
Arda Mithat, Stefanstre 7, Erding, DE

(210) **O-529806**

(220) 18.03.2016

(320) 18.03.2016

(511) 16, 35, 38, 41, 42

(540)



(510) (16) tiskoviny všeho druhu, zejména periodické a neperiodické publikace na papírových nosičích, časopisy, noviny, knihy, prospekty, plakáty, data a databáze na papírových nosičích, kalendáře, fotografie, pohlednice, plakáty, samolepky, knihařské výrobky, informační a propagační výrobky z papíru, včetně dekoracních předmětů z papíru, obalový materiál z papíru a balicí fólie z plastu, papírové a plastové sáčky a tašky na balení, kancelářské potřeby (vyjma nábytku); (35) služby reklamních a propagačních kanceláří, marketing, propagace a reklama potravinářského zboží a gastronomických služeb, organizace spotřebitelských soutěží reklamního charakteru zaměřených zejména na podporu prodeje, vyhlašování výsledků soutěží reklamního charakteru zaměřených zejména na podporu prodeje, organizace spotřebitelských soutěží v rámci této třídy, spotřebitelská anketa, propagace výherce soutěže či ankety, reklamní, inzertní a propagační činnost, marketing, poskytování informací komerčního nebo reklamního charakteru, multimediálních informací komerčního charakteru, on-line inzerce, pronájem reklamních a komerčních informačních míst v rámci třídy, činnost reklamní agentury, činnost ekonomických a/nebo organizačních poradců, zprostředkování v obchodních vztazích, automatizované zpracování dat, pomoc při provozování obchodů a obchodních činností průmyslového nebo obchodního podniku, služby, které zahrnují záznam, přepis, vypracování, kompilaci, přenášení nebo systematickosti písemných či datových či elektronických sdělení a záznamů, jakož i využívání nebo kompilaci matematických a statistických údajů, organizační zabezpečování televizního vysílání, shromažďování zboží ve prospěch ostatních (s výjimkou přepravy tohoto zboží) tak, aby si zákazníci mohli toto zboží pohodlně prohlédnout a nakoupit (prostřednictvím maloobchodu, velkoobchodu, objednávkových katalogů nebo elektronických médií), výstavní činnost komerční; (38) telekomunikace, elektronická pošta, služby elektronických nástěnek (telekomunikační služby), informační kanceláře (zpravodajská agentura), vysílání kabelové televize, služby dálkových konferencí, počítačová komunikace, posílání zpráv, poskytování internetových diskusních fór, pronájem přístrojů pro přenos zpráv, pronájem přístupového času ke globálním počítačovým sítím, pronájem zařízení pro přenos informací, přenášení televizního signálu pomocí satelitních družic, přenos zpráv a obrazových informací pomocí počítače, půjčování telekomunikačních zařízení, telekonference, teleshoppingové služby (poskytování televizních kanálů pro teleshoppingové služby), televizní vysílání, digitální vysílání, televizní vysílání zábavných, vzdělávacích, výchovných, soutěžních, diskusních a informačních pořadů, šíření elektronických časopisů, informací, elektronických periodik, knih v elektronické podobě, audio nebo audiovizuálních děl prostřednictvím informační nebo datové nebo elektronické nebo komunikační nebo telekomunikační nebo počítačové sítě, zejména internetu, pomocí satelitů a jiných sítí, informační služby na internetu související s televizním vysíláním, služby na internetu související s televizním vysíláním, přenos dat (obrázků, fotografií, 3d aplikací) prostřednictvím globální počítačové sítě, poskytování portálu na internetu, poskytování on-line platformy pro nahrávání, provozování internetových portálů a serverů a internetových či intranetových počítačových stránek a nástěnek a internetových či intranetových aplikací; (41) nakladatelství a vydavatelství, ediční činnost, publikační činnost, nahrávání nosičů zvukových nebo obrazově zvukových, služby v oblasti digitálního zpracování obrazu, elektronické publikování (DTP), služby v oblasti estrád, TV produkce, tvorba a výroba televizních a audiovizuálních programů, obrazové zpravodajství, filmová produkce, jiná než reklamní, služby filmových studií, filmová tvorba, filmové projekce, půjčování filmů, fotografování, poskytování informací o možnostech zábavy, o

výchově a vzdělávání, výchovně zábavné klubové služby, vydávání knih, služby nahrávacího studia, nahrávání videopásek, organizace společenských a kulturních akcí, organizace, provozování a provádění her a soutěží i veřejných, organizování vzdělávacích nebo zábavných soutěží, výstavní činnost v oblasti kultury nebo zábavy nebo výchovy nebo jiných představení, plánování a organizování večírků, poskytování on-line elektronických publikací (bez možnosti stažení), pronájem audio nahrávek, pronájem dekorací, pronájem kinematografických filmů, provozování her on-line (z počítačové sítě), výroba divadelních nebo jiných představení, půjčování videopásek, psaní scénářů, organizování a vedení seminářů, reportérské služby, televizní zábava, opatřování titulky, výuka, vydávání elektronických knih a časopisů on-line, zveřejňování a vydávání textů, s výjimkou reklamních nebo náborových, výroba videofilmů, pronájem zvukového nahrávacího zařízení, organizování živých vystoupení, čtenářská anketa, divácká anketa; (42) zajištění prostoru pro webové stránky, návrhy, strukturování a programování či jiné vytváření a instalace, údržba internetových portálů a serverů a internetových či intranetových počítačových stránek a nástěnek a internetových či intranetových aplikací, návrhy, strukturování a programování či jiné vytváření a instalace a údržba počítačových programů a počítačových systémů a databází a databázových systémů, výzkum a vývoj a tvorba systémů pro elektronické obchodování včetně příslušného software a hardware, tvorba software, programování internetových databázových systémů, programování multimediálních aplikací, tvorba interaktivních a grafických programů, tvorba multimediálních dokumentů, prezentací, aplikací a katalogů, konstrukce www prezentací, řešení www serverů, návrh a provozování www stránek, tvorba počítačové animace a vizualizace, služby DTP studia, webhosting, počítačové vyhledávací služby, převod (konverze) počítačových programů, dat či jiných údajů v elektronické podobě z různých formátů do jiných formátů s výjimkou fyzického převodu, převod (konverze) dokumentů, dat či jiných údajů z fyzických médií na elektronická média.

(730) **FTV Prima, spol. s r.o.**, Na Žertvách 132/24, Praha 8 - Libeň, 18000, CZ

(210) **O-530121**

(220) 31.03.2016
(320) 31.03.2016
(511) 16, 25, 41
(540)



(510) (16) časopisy, tiskoviny, periodika, knihy, knihařské výrobky, fotografie, pohlednice, plakáty, papír a papírnické výrobky spadající do této třídy v uměleckém, dárkovém, upomínkovém a reklamním balení; (25) oděvy, oděvy pro profesionální i rekreační sport a volný čas, obuv, sportovní obuv, rukavice, oděvy z kůže, motocyklistické kombinézy a doplňky oblečení včetně bot, výrobky z textilu spadající do této třídy v uměleckém, dárkovém, upomínkovém a reklamním balení; (41) organizování a zprostředkování společenských, sportovních, zábavných, soutěžních a vzdělávacích akcí (kurzy, školení, semináře, prezentace), organizování výstav, přehlídek, trhů a veletrhů pro kulturní a vzdělávací účely, vydavatelská a nakladatelská činnost, motoristické akce.

(590) Barevná

(730) **Peschel Adam**, Prostorná 145, Olbramice, 74283, CZ

(740) Ing. Zdeněk Kučera, Dlouhá 207 (P.O.BOX 92), Slušovice, 76315

(210) **O-530192**

(220) 05.04.2016
(320) 05.04.2016
(511) 30, 32, 33, 43
(540)

Čtyři pokoje

(510) (30) káva, kávové nápoje, kávové nápoje s mlékem, zmrzlina, čaj; (32) aperitivy nealkoholické, koktejly nealkoholické, nápoje (nealkoholické),

nealkoholické nápoje; (33) alkoholické nápoje obsahující ovoce, alkoholické nápoje, s výjimkou pív, alkoholické výtažky z ovoce, alkoholové extrakty, destilované nápoje, gin, koktejly, lihoviny, likéry, předmíchané alkoholické nápoje jiné než z piva, saké, víno, výtažky z ovoce (alkoholické); (43) zásobování, bary (služby), kavárny.

(730) **Vališ Andrej**, Pod Rochusem 789, Uherské Hradiště, 68605, CZ

Vlachynský Jan Bc., Vladislava Perutky 1271, Uherské Hradiště, 68605, CZ

(740) Andrej Vališ, Pod Rochusem 789, Uherské Hradiště, 68605

(210) **O-530323**

(220) 08.04.2016
(320) 08.04.2016
(511) 11, 37
(540)

S*A*N*O Data Logger

(510) (11) vysoušecí zařízení, vytápěcí tělesa, přístroje pro vysoušení staveb, součásti veškerého výše uvedeného zboží, zahrnuté do třídy 11; (37) izolování proti vlhkosti, odvlhčování a/nebo vysoušení staveb, odvlhčování budov, impregnace a odvodňování staveb a částí staveb, opravy přístrojů pro odvlhčování, sanace škod způsobených vlhkostí, restaurátorské práce na stavbách.

(730) **SANO Company s.r.o.**, V Hliníkách 1377, Chrudim, 53701, CZ

(740) Matěj Košťál, Rokitanského 169, Hradec Králové, 50003

(210) **O-530407**

(220) 14.04.2016
(320) 14.04.2016
(511) 1, 2, 5
(540)

NANOHALT

(510) (1) chemické látky organické i anorganické určené pro průmysl, vědu, chemické přípravky pro povrchovou úpravu; (2) nátěrové hmoty spadající do této třídy, barvy, laky, ochranné nátěry proti plísním a hnilobě, barvy práškové, dekorativní nástřikové hmoty; (5) antibakteriální přípravky, protiplísňové přípravky.

(730) **Haltuf Vladimír**, Stanislava Hudečka 1985, Nový Bydžov, 50401, CZ

(210) **O-530676**

(220) 25.04.2016
(320) 25.04.2016
(511) 5
(540)

DORZOPTIC

(510) (5) farmaceutické a veterinářské výrobky, hygienické výrobky pro léčebné účely, dietetické potraviny a přípravky pro léčebné nebo veterinární účely, dietní doplňky pro lidskou potřebu, přípravky k hubení živočišných škůdců, fungicidy.

(730) **Swiss Pharma International AG**, Waldmannstrasse 8, 8001 Zurich, CH

(740) Rott, Růžička & Guttman Patentové, známkové a advokátní kanceláře, JUDr. Vladimír Rott, Vinohradská 37/938, Praha 2, 12000

(210) **O-530733**
(220) 27.04.2016
(320) 27.04.2016
(511) 3, 5, 30, 35
(540)



(510) (3) přípravky pro kosmetické a toaletní účely jako jsou mýdla, oleje, masti, krémy, vody, kúry, pasty, pomády, vazelíny, šampóny; (5) potravinové doplňky všeho druhu pro lékařské i nelékařské účely, potravní doplňky pro lidskou potřebu a pro zvířata, léčivé rostliny a čaje, léčivé byliny a kořeny, vše spadající do této třídy; (30) čaj, bylinné kúry a výluhy (neléčivé); (35) zprostředkovatelská činnost v oblasti obchodu, maloobchod-velkoobchod, export-import, internetový obchod (provozování e-shopu), vše s výše uvedenými výrobky ve třídách 5, 30, marketing, propagace, inzercie a reklama všemi druhy médií, organizování výstav (komerčních a reklamních), předvádění zboží, šíření reklamních materiálů, zprostředkovatelská, konzultační a poradenská činnost v rámci této třídy týkající se obchodu s výše uvedenými výrobky ve tř. 3, 5 a 30.

(730) **Jurásková Veronika**, Pražmo 153, Pražmo, 73904, CZ

(210) **O-530737**
(220) 27.04.2016
(320) 27.04.2016
(511) 5, 29, 30, 31, 32
(540)



(510) (5) dietní potraviny, dietetické přípravky pro léčebné účely, potravní doplňky pro lidskou potřebu, žvýkačky pro léčebné účely, potraviny pro kojence a batolata, léčivé čaje, vše vyráběné v souladu s předpisy o ekologickém zemědělství; (29) maso, ryby, drůbež, zvěřina a různé výrobky z masa, ryb, drůbeže a zvěřiny, masové konzervy, konzervované a mražené ryby, uzeniny všeho druhu, masové extrakty, nasolené potraviny, zavařované, mražené, sušené a vařené ovoce a zelenina a výrobky z ovoce a zeleniny včetně bramborových lupínků, vloček, kroket, kysaného zelí, konzervované čočky, nakládaných a konzervovaných oliv, nakládané zeleniny a okurek, konzervovaného hrášku, fazolí, hub, cibule, zeleninové polévky a přípravků na jejich přípravu, zeleninové šťávy na vaření, rajčatové protlaky, zeleninové a ovocné saláty, ovocné dřeně, datle, sušené a kandované ovoce, kokosová moučka, rozinky, ovoce naložené v alkoholu, kompoty, jablečné pyré, želé, džemy a marmelády, občerstvení na bázi ovoce, fermentované potraviny na bázi zeleniny (kimchi), tofu, zpracované ořechy a oříšky, mandle a arašidy, vejce, mléko a mléčné výrobky, smetana, šlehačka, sýry, syrovátka, kefir, máslo, arašidové máslo, kakaové máslo, náhražky mléka a mléčných výrobků, jako např. sojové mléko, jedlé tuky a margaríny, jedlé oleje všeho druhu včetně olivového, slunečnicového, řepkového, kukuřičného, sezamového, palmového, kokosového apod., vše vyráběné v souladu s předpisy o ekologickém zemědělství; (30) káva všeho druhu, pražená i nepražená, kávové náhražky, čaj, nápoje na bázi čaje, ledový čaj, čokoláda, kakao a výrobky z kakaa, kakaové, čokoládové, kávové nápoje, mouka a potraviny

z mouky, semolina, výrobky z obilnin, obilné lupínky, muesli, ovesné vločky, ovesná kaše, mletá kukuřice, pražená kukuřice, kukuřičné vločky, kukuřičná kaše, popcorn, kroupy pro lidskou spotřebu, loupáný ječmen, rýže, bramborová moučka pro lidskou spotřebu, škrob a škrobové výrobky jako potravina, pudinky, těsta, např. máslové, tukové, mandlové těsto apod., těstoviny všeho druhu (špagety, makaróny, ravioly, vermicelli, nudle apod.), chléb včetně chleba nekynutého, pečivo (rohlíky, housky, žemle apod.), strouhanka, sendviče, pizzy, masové pirožky, pečivo s masovou náplní, jamy závitky, tortily, jemné pečivo a cukrovinky, sušenky, suchary, keksy, biskvity, sladké pečivo, oplatky, zákusky, koláče, medovníky, perníky, fondány, kreky, koláče s náplní, pastilky, pralinky, bonbóny, karamely, marcipán, lékořice, mandlové cukrovinky, arašidové cukrovinky, dorty, ovocné želé, rýžové koláčky, palačinky, zmrzliny, zmrzlinové prášky, přírodní sladidla, cukr, med, příchutě do potravin, příchutě do pečiva, přípravky na ztužení šlehačky, prášek do pečiva, kypřicí prášek, droždí, soda na pečení, sůl, hořčice, ocet, kečup, nálevy k ochucení, zálivky na saláty, dresingy, chuťové přísady, marinády, aroma, majonéza, sojová omáčka, čatni, koření všeho druhu, jako například anýz, badyán, skořice, kari, hřebíček, kurkuma, nové koření, zázvor, paprika, pepř, vanilka, konzervované či sušené bylinky, vše vyráběné v souladu s předpisy o ekologickém zemědělství; (31) výrobky zemědělské, zahradnické, lesní a plody a semena neuvedené v jiných třídách, živá zvířata, zejména živé ryby, rybi jikry, čerstvé ovoce a zelenina (např. citrusové plody, kaštiny, čekanka, okurky, tykev, fazole, hrášek, hlávkový salát, pórek, kořenová zelenina, brambory, hrozny, rebarbora apod.), čerstvé bylinky, čerstvé houby, čerstvé olivy, nezpracované ořechy a oříšky, mandle, kokosové ořechy, arašidy, vše vyráběné v souladu s předpisy o ekologickém zemědělství; (32) piva, vody, minerální vody, šumivé nápoje a jiné nealkoholické nápoje, ovocné a zeleninové šťávy a nápoje, včetně citronády, moštů, ovocných nektarů, rajčatové šťávy apod., nealkoholické koktejly, nealkoholické nápoje na bázi medu, syrovátkové nápoje, sirupy a jiné přípravky k přípravě nápojů, vše vyráběné v souladu s předpisy o ekologickém zemědělství.

(590) Barevná
(730) **bio nebio s.r.o.**, Průmyslová zóna 103, Bavoryně, 26751, CZ

(210) **O-530743**
(220) 27.04.2016
(320) 27.04.2016
(511) 35, 38, 41
(540)

KURZOMÁNIE

(510) (35) reklama online, poskytování obchodních informací online; (38) online přenos informací, poskytování online fór, služby v oblasti online komunikace, poskytování online chatových fór za účelem přenosu zpráv mezi počítačovými uživateli; (41) poskytování online vzdělávání z počítačové databáze nebo prostřednictvím internetu nebo extranetů, akademie (vzdělávání), jazykové vzdělávání, poskytování vzdělávání, trvalé vzdělávání, další vzdělávání, vyučování, vzdělávání, školení, výchova, zábava a sportovní činnost, poskytování online zábavy, budování týmů (vzdělávání), letní tábory (zábava a vzdělávání), pořádání seminářů zaměřených na vzdělávání, pořádání a realizace workshopů (vzdělávání).

(730) **Kurzománia s.r.o.**, Pospíšilova 395/1, Hradec Králové, 50003, CZ

(210) **O-530765**
(220) 28.04.2016
(320) 28.04.2016
(511) 35, 40, 41
(540)

DAZZLE
PICTURES

(510) (35) propagační činnost, reklama, aktualizování reklamních materiálů, design reklamních materiálů, marketing, marketingové studie, poskytování obchodních informací prostřednictvím webových stránek, prezentace výrobků v komunikačních médiích pro účely maloobchodu, produkce (výroba) reklamních filmů, pronájem reklamní doby v komunikačních médiích, pronájem reklamních materiálů, pronájem reklamních ploch, předvádění zboží, psaní reklamních textů, propagace, reklama on line v počítačové síti, reklama placená kliknutím, reklamní agentury, rozšiřování reklamních nebo inzertních materiálů, služby v oblasti grafické úpravy pro reklamní účely, televizní reklama, venkovní reklama, vydávání reklamních nebo náborových, propagačních a inzertních textů, zaslání reklamních materiálů zákazníkům; (40) vyvolávání filmů, vyvolávání fotografických filmů, zpracování kinematografických filmů; (41) filmová produkce, jiná než reklamní, filmová studia, filmové projekce, fotografování, fotografování na mikrofilm, nahrávání videopásek, poskytování on-line videí, bez možnosti stažení, služby v oblasti grafické úpravy, jiné než pro reklamní účely, střih videopásků, výroba rozhlasových a televizních programů.

(730) **Dazzle s.r.o.**, Bohdalecká 1490/25, Praha 10 - Michle, 10100, CZ

(210) **O-530769**
(220) 28.04.2016
(320) 28.04.2016
(511) 9, 35, 38, 41, 42
(540)

INTRO

(510) (9) časopisy a jiné tiskoviny v elektronické podobě; (35) propagační činnost, reklamní činnost, inzertní činnost, reklama na Internetu, marketing; (38) šíření informací, periodik, časopisů a knih v elektronické podobě prostřednictvím informačních sítí; (41) nakladatelská a vydavatelská činnost, publikační činnost; (42) vytváření webových prezentací, tvorba elektronických periodik, časopisů a knih.

(730) **VEGA společnost s ručením omezeným**, Akademia Heyrovského 1178/6, Hradec Králové, 50003, CZ

(210) **O-530827**
(220) 02.05.2016
(320) 02.05.2016
(511) 35, 36, 41, 42, 43, 44, 45
(540)

**DOBRY
PRITEL**

(510) (35) komerční informace a rady pro spotřebitele (spotřebitelská poradna), komerční informační kanceláře, marketingové studie, poskytování obchodních nebo podnikatelských informací, obchodní nebo podnikatelský průzkum, odborné obchodní poradenství, poradenství v obchodní činnosti, poskytování obchodních informací prostřednictvím webových stránek, průzkum trhu, průzkum veřejného mínění, reklama (propagace), reklama on-line v počítačové síti, služby v oblasti srovnávání cen, zprostředkování obchodu s následujícími výrobky: kosmetika, drogistické zboží, výrobky potravinářské povahy, potravinové doplňky, spotřební zboží, oděvy, stavební materiály, instalační materiály (vodo- elektroinstalace), bytové vybavení (nábytek, bytové doplňky), zprostředkování obchodu s následujícími službami: asistenční služby motoristům, úklidové služby, řemeslné služby, služby péče o dům a zahradu, poradenství v obchodní činnosti, e-shop s následujícími výrobky: kosmetika, drogistické zboží, výrobky potravinářské povahy, potravinové doplňky, spotřební zboží, oděvy, stavební materiály, instalační, bytové vybavení (nábytek, bytové doplňky), franšíza (služby), věrnostní a bonusové programy, firemní audit, personální poradenství, inzertní služby všeho druhu včetně inzerce poskytované v počítačových, telekomunikačních a obdobných sítích; (36) obstarávání a zprostředkování pojištění osob a majetku, obstarávání a zprostředkování finančních produktů, poradenské služby vztahující se k osobním a firemním financím, zastupování správců majetku, daňové poradenství (nikoliv účetnictví), finanční poradenství; (41) vzdělávání, organizování a vedení seminářů, organizování soutěží (vzdělávacích nebo zábavných), vydávání elektronických knih a časopisů on-line, vydávání knih, vydávání textů, s výjimkou reklamních nebo náborových, vyučování (výuka), pořádání zábavních akcí, programů, cvičení pro děti a rodiče s dětmi, pořádání zájmových, sportovních, kulturních akcí pro seniory; (42) kontrola kvality, poskytování on-line aplikace bez možnosti stažení; (43) kavárenské služby, služby ubytování a stravování; (44) služby kosmetických salónů, služby péče o hygienu a krásu osob, poradenství v oblasti kosmetické péče, masáže, lékařské a ošetrovatelské služby, poskytování informací týkajících se dietologického a výživového poradenství, dietologické a výživové služby v rámci této třídy; (45) právní poradenství a zastupování, právní služby týkající se vyjednávání a navrhování smluv, seznamovací služby.

(730) **Ammer Tomáš**, Pod Ohradou 380, Adamov, 37371, CZ

(740) **JUDr. Jindřiška Šulcová**, patentový zástupce, U Statku 77, Mnichovo Hradiště - Hněvousice, 29501

(210) **O-531084**
(220) 11.05.2016
(320) 11.05.2016
(511) 1, 17, 19
(540)

SOUNDCEL

(510) (1) chemické látky pro použití při výrobě těsnících materiálů, pojiv, tmelů, plniv a utěšňovacích látek, průmyslová lepidla, celulóza, celulóza (acetát) v surovém stavu, dř' - kaše ze dřeva, cement používaný pro opravy a spojování jiných materiálů, dřevu (trísliivo); (17) nátěry na izolace, plst pro izolace, prostředky pro tepelnou izolaci, materiály na izolaci kabelů, materiály pro izolaci pro elektrické vedení, materiály na izolaci pro železnice, látky pro izolaci proti vlhkosti staveb, vata na utěšňování, materiály těsnící, ucpávací a izolační, tmely těsnící, těsnící pásy proti průvanu, výplňové materiály, fólie kovové izolační, fólie z regenerované celulózy, kromě fólií na balení, kaučuk jako surovina nebo polotovary,

kaučuk syntetický, kaučuk kapalný, kaučuk, gutaperča, guma, azbest, slída, izolační materiály vyrobené z pěnové umělé hmoty; (19) stavební materiály nekovové, kámen, kámen stavební, stavební kámen, obklady ve stavebnictví nekovové.

(730) **CIUR a.s.**, Malé náměstí 142/3, Praha 1, 11000, CZ

(740) **BOHEMIA PATENT, Ing. Jana Vandělková**, Vodičkova 791/41, Praha 1 - Nové Město, 11000

(210) **O-531360**

(220) 23.05.2016

(320) 23.05.2016

(511) 9, 35

(540)

(210) **O-531169**

(220) 13.05.2016

(320) 13.05.2016

(511) 5, 29, 30, 35, 39, 40

(540)



(510) (5) výrobky dietetické a léčebné pro farmaceutické a léčebné účely, zdravotní, prevenci a rekondici, medicínální a dietetické čaje a čajové směsi, čaje ovocné, bylinné a z jiných přírodních produktů s léčebnými účinky, včetně čajů s léčebnými účinky kůry, kořenů, fytoterapeutika, dietetické a vitamínové preparáty pro humánní a veterinární použití, vitamínové nápoje, ionizované nápoje a povzbuzující přípravky z ovoce, bylin, květů a jiných přírodních produktů s léčebnými účinky, výluhy, výtažky, stavy, farmaceutické odvavy a léčebné roztoky, léčebné a rekondiční bylinné koupele, léčebná vína a sirupy, drogistické výrobky pro farmaceutické a léčebné účely, regeneraci a zdravotní prevenci kůže, vlasů, nehtů a sliznic, zdravotní mýdla, emulze a oleje spadající do této třídy, šampóny, zubní pasty a ústní vody a krémy, výrobky pro dezinfekci kůže, vlasů, nehtů a úst, potravinové doplňky s léčebnými účinky, medicínální minerální soli pro léčebné účely, diabetické přípravky pro léčebné účely, posilující potraviny a extrakty s léčebnými účinky pro děti a nemocné, prostředky podporující trávení; (29) sušené, konzervované a vařené ovoce, zelenina a jiné přírodní produkty, želé, marmelády, džemy, kompoty a pyré; (30) sušené byliny a jejich směsi, čaje, včetně jejich směsí, čaje sypané, porcované, sáčkované, lisované, instantní a čajové extrakty z ovoce, bylin a jiných přírodních produktů, čajů z kůry a kořenů, přírodní i aromatizované, čajů s přísadkou vitamínů a minerálních vláken, ochucovacích přípravků (neléčebné), koření a ochucovací potravinářské přípravky, káva a kávové náhražky, kakao, čokoláda; (35) reklamní, propagační a inzertní činnost v oboru nákupu a prodeje čajů, bylin, ovoce, zeleniny a přírodních potravinářských produktů, vitamínových přípravků a výrobků pro farmaceutické a léčebné účely, reklamní, propagační a inzertní činnost v oblasti zdravotní prevence a rekondice, distribuce vzorků zboží a propagačních tiskovin k reklamním účelům, organizování, zabezpečování a uspořádání propagačních a/nebo komerčních výstav, propagačních akcí, včetně přehlídek výrobků a služeb, obchodní management a průzkum trhů, pomoc při řízení obchodní činnosti, obchodní zastupování tuzemských a zahraničních fyzických a právnických osob, dovozní a vývozní agentura, poradenské a konzultační služby v oblasti obchodu a zprostředkovatelská činnost v oblasti prodeje výrobků výše uvedených ve třídách 3, 5, 29 a 30; (39) balení, skladování, expedice a přeprava, týkající se dále uvedených výrobků, a to čajů, sušených bylin, ovoce a jiných přírodních produktů, včetně kůry a kořenů, vitamínových přípravků pro farmaceutické a léčebné účely, pro zdravotní prevenci a rekondici, pro potravinářské účely včetně nealkoholických nápojů; (40) zpracování čajů, ovoce, zeleniny, bylin, přírodních a minerálních vod a jiných přírodních produktů, včetně zpracování kůry a kořenů určených pro humánní a veterinární spotřebu, pro farmaceutické, léčebné účely, zdravotní prevenci a rekondici, včetně sušení, fermentování, řezání, vyluhování, stáčení, sycení plyny.

(590) Barevná

(730) **Matheo s.r.o.**, Husova 523/30, České Budějovice, 37005, CZ

ProfiBANKER

(510) (9) přístroje ke zpracování peněz a přístroje k odhalování padělaných peněz, elektronická zařízení pro odhalování padělaných peněz, dokladů, řídicích průkazů, pasů a průkazů totožnosti, elektronická zařízení, která počítají a ověřují bankovky na přítomnost padělaných bankovek, elektronická zařízení pro počítání a třídění mincí, elektronické váhy pro počítání peněz, počítačící zařízení, včetně počítačích vah a počítačích strojů, elektrické a elektronické kancelářské přístroje nezařazené do jiných tříd, výstražné systémy, kamery, fotoaparáty, mikrofony, DVR (digitální videorekordéry), časovací systémy, elektronická zařízení pro kontrolu a monitorování vstupů a poskytující kontrolu vstupu do budov prostřednictvím otisků prstů nebo elektronických průkazů totožnosti, elektronická zařízení pro kontrolu a monitorování času, který různé osoby stráví kancelářskými pracemi a plněním výrobních úkolů, software pro kontrolu a monitorování vstupů a poskytující kontrolu vstupu do budov prostřednictvím otisků prstů nebo elektronických průkazů totožnosti, software pro kontrolu a monitorování času, který různé osoby stráví kancelářskými pracemi a plněním výrobních úkolů; (35) maloobchodní a velkoobchodní prodej přístrojů pro zpracování peněz a přístrojů pro odhalování falešných peněz, elektronických zařízení pro odhalování falešných peněz, dokladů, řídicích průkazů, pasů a průkazů totožnosti, elektronických zařízení, která počítají a ověřují bankovky na přítomnost padělaných bankovek, elektronických zařízení pro počítání a třídění mincí, elektronických vah pro počítání peněz, počítačích zařízení, včetně počítačích vah a počítačích strojů, elektrických a elektronických kancelářských přístrojů, výrobků pro bezpečnost, výstražných systémů, kamer, fotoaparátů, mikrofonů, DVR (digitálních videorekordérů), časovacích systémů, elektronických zařízení pro kontrolu a monitorování vstupů a poskytující kontrolu vstupu do budov prostřednictvím otisků prstů nebo elektronických průkazů totožnosti, elektronických zařízení pro kontrolu a monitorování času, který různé osoby stráví kancelářskými pracemi a plněním výrobních úkolů, softwaru pro kontrolu a monitorování vstupů a poskytující kontrolu vstupu do budov prostřednictvím otisků prstů nebo elektronických průkazů totožnosti, softwaru pro kontrolu a monitorování času, který různé osoby stráví kancelářskými pracemi a plněním výrobních úkolů, rovněž prostřednictvím Internetu.

(730) **RelaxOn.cz s.r.o.**, Kaprova 14/42, Praha 1, 11000, CZ

(210) **O-531438**

(220) 25.05.2016

(320) 25.05.2016

(511) 31, 35, 36, 44

(540)



(510) (31) krmiva a potrava pro zvířata; (35) reklamní, marketingové a propagační služby, obchodní služby a informace pro spotřebitele, a to pro služby maloobchodu a velkoobchodu s chovatelskými potřebami a krmivou pro zvířata včetně farmaceutických, veterinárních a sanitárních přípravků,

internetový obchod s chovatelskými potřebami a krmivý pro zvířata včetně farmaceutických, veterinárních a sanitárních přípravků, objednávkové služby, dodavatelské služby pro třetí osoby, služby předplatného, organizování komerčních nebo reklamních výstav a veletrhů, pronájem reklamní doby v komunikačních médiích, aktualizování a pronájem reklamních materiálů a reklamních ploch, inzerce, rozšiřování reklamních materiálů zákazníkům, venkovní reklama, zpracování textů, dražební služby, nákup výrobků a služeb pro jiné podniky, pomoc v obchodní a podnikatelské činnosti, management a administrativní služby, obchodní analýzy, průzkum a informační služby; (36) získávání finančních prostředků za účelem sponzorování útulků pro psy a podpory opuštěných a týraných zvířat; (44) služby péče o vzhled a čistotu zvířat, služby péče o zdraví zvířat.

(590) Barevná

(730) **PSÍ HVĚZDA s.r.o.**, Bednařikova 2893/1a, Brno - Líšeň, 62800, CZ

(210) **O-531474**

(220) 26.05.2016

(320) 26.05.2016

(511) 35, 41, 45

(540)



(510) (35) propagační činnost, reklama; (41) výchova, vzdělávání, zábava, sportovní a kulturní aktivity; (45) sociálně akviziční služby pro rodiny s dětmi v náhradní rodinné péči (rodinné bezplatné poradenství, doprovody na úřady, dluhové poradenství, pomoc vyřizováním dávek, pomoc s hledáním zaměstnání a pomoc při výchovných potížích s dětmi).

(590) Barevná

(730) **Centrum pro náhradní rodinnou péči o.p.s.**, Kréta 158, Terezín, 41155, CZ

(210) **O-531481**

(220) 26.05.2016

(320) 26.05.2016

(511) 5, 16, 44

(540)

Supersestra

(510) (5) farmaceutické a veterinářské výrobky, hygienické výrobky pro léčebné účely, dietetické přípravky pro léčebné účely, výživové doplňky pro léčebné účely, náplasti a obvazový materiál; (16) grafické reprodukcce, papírové nosiče informací, vnitropodnikový časopis společnosti Home Care Services & Supplies, s.r.o.; (44) lékařské služby, fyzioterapie, aromaterapeutické služby, farmaceutické poradenství, lázeňské služby, masáže, ošetřovatelské služby, provozování nemocnic, sanatorií, zotavoven a domovů důchodců, zajišťování domácí odborné péče pro nemocné a nemohoucí osoby.

(730) **Home Care Services & Supplies, s.r.o.**, Patočkova 1471/77, Praha 6 - Břevnov, 16900, CZ

(740) JUDr. Aleš Zábrš, advokát, Na Beránce 2, Praha 6, 16000

(210) **O-531489**

(220) 26.05.2016

(320) 26.05.2016

(511) 9, 16, 41

(540)

#odvahamyslet

(510) (9) přístroje a nástroje pro záznam, uchování, převod, přenos nebo reprodukci zvuku nebo obrazu, přístroje pro zpracování informací a počítače, včetně jejich jednotlivých součástí a náhradních dílů ze třídy 9, programy pro počítačové hry, hlavolamy elektrické nebo elektronické – v rámci této třídy, reklamní přístroje na střídavé obrazy, reklamní světelné přístroje, nosiče záznamů nahrané i nenahrané, videokazety nahrané i nenahrané, audiokazety nahrané i nenahrané, audiovizuální programy, audioprogramy, audiovizuální díla, audiovizuální díla v digitální podobě, exponované filmy, kreslené filmy, hudební díla na nosičích, CD disky, čtecí zařízení sloužící ke zpracování dat, programové vybavení pro počítače, software, hardware výpočetní techniky nebo komunikační nebo informační techniky, elektronické databáze a databázové produkty a systémy, informace a záznamy v elektronické podobě, informace a záznamy na nosičích s výjimkou nosičů papírových ze třídy 16, informace a data a databáze a informační produkty na nosičích nebo i v elektronických, datových, informačních, počítačových a komunikačních sítích, související software a hardware, elektronické nebo datové nebo informační nebo komunikační nebo výpočetní sítě, včetně jednotlivých součástí a náhradních dílů obsažených ve třídě 9, multimediální aplikace, multimediální nebo informační katalogy, elektronické publikace, elektronické časopisy, elektronická periodika a knihy v elektronické podobě; (16) papír, tiskárenské výrobky, štočky, tiskařské typy, periodické a neperiodické publikace, knihy, učebnice, učební pomůcky s výjimkou přístrojů, časopisy, noviny, brožury, fotografie, informační produkty na papírových nosičích, letáky, plakáty, vstupenky, data a databáze na papírových nosičích, tištěné manuály, reklamní, propagační, uživatelské, umělecké nebo ozdobné předměty z papíru, pohlednice, dopisní papíry, obálky, přání, kalendáře, samolepky, obtisky, vystřihovánky, kartičky a tašky - v rámci této třídy, sešity, skicáky, pastelky, penály, pera, nože na papír, těžítka, pohledy ilustrované se zvukovou nahrávkou; (41) nakladatelství a vydavatelství, ediční činnost, redakční činnost, fotografování, fotoreportáže, poradenská činnost v oboru vydavatelství a nakladatelství, nakladatelství a vydavatelství periodických a neperiodických publikací v tištěné i elektronické podobě, publikační činnost, nahrávání nosičů zvukových nebo obrazově zvukových, TV produkce, filmová produkce, televizní výroba programů, tvorba a výroba televizních a audiovizuálních programů, agenturní činnost v oblasti kultury, zprostředkování v oblasti kultury, výchovy, zábavy a sportu, výchovná, vzdělávací, soutěžní a zábavní činnost, zábavní nebo kulturní nebo vzdělávací představení, organizace společenských a kulturních akcí, organizace, provozování a provádění her a soutěží, i veřejných, pořádání a organizační zajištění kurzů, školení, přednášek, konferencí, organizování sportovních soutěží, pořádání loterií, pořádání a zabezpečování sportřebitelských soutěží a her.

(730) **Economia, a.s.**, Pernerova 673/47, Praha 8 - Karlín, 18600, CZ

(740) **TAUBEL LEGAL, advokátní kancelář s.r.o.**, JUDr. Jan Täubel LL.M., Sokolovská 68/105, Praha 8, 18600

(210) **O-531564**
(220) 30.05.2016
(320) 30.05.2016
(511) 25, 29, 30, 35, 39, 40
(540)

SUŠENÉ MASO



MEATWAY

(510) (25) oděvy, sportovní oděvy a obuv; (29) maso, maso sušené, ryby, drůbež a zvěřina, masné výrobky, masové výtázky, masové konzervy, masné pomazánky, uzeniny, šunka, tepelně zpracované masné výrobky, nasolené potraviny, balené masové zboží spadající do této třídy, masové pomazánky a paštiky, masové polotovary spadající do této třídy, lahůdky z výrobků spadajících do této třídy a jiné masové výrobky; (30) káva, čaj, kakao a kávové náhražky, rýže, tapioka a ságo, mouka a obilninové přípravky, chléb, pečivo a cukrovinky, zmrzlina, cukr, med, melasa, droždí, prášek do pečiva, sůl, hořčice, ocet, omáčky (chuťové přísady), koření, led potravinářský; (35) propagační činnost, reklama, maloobchodní a velkoobchodní prodej a zprostředkování v oblasti nákupu a prodeje zboží včetně prodeje prostřednictvím Internetu výrobků uvedených výše ve třídách 25, 29 a 30; (39) doprava zboží a služby spojené s přepravou zboží pomocí pozemních dopravních prostředků, balení a skladování zboží; (40) úprava a zpracování masa a masných výrobků, uzení potravin, feznictví, sušení a mražení potravin..

(590) Barevná
(730) **MEATWAY s.r.o.**, Mírové náměstí 103/27, Ústí nad Labem, 40001, CZ
(740) Mgr. Tereza Rubešová, advokátka, Faltysova 8, Praha 5, 15600

(210) **O-531592**
(220) 01.06.2016
(320) 01.06.2016
(511) 35, 41, 42, 45
(540)

SOS ASOCIACE
SDRUŽENÍ OBRANY SPOTŘEBITELŮ

(510) (35) propagační činnost, reklama, tvorba informačních materiálů, obchodní a podnikatelské poradenství, služby obchodního charakteru; (41) vzdělání a výchova spotřebitelů v oblastech spotřebitelského práva, právního minima, finanční gramotnosti a ochraně vlastních práv, vzdělání a výchova podnikatelů ve vztahu ke spotřebitelskému právu; (42) udělování certifikátů a značek kvality, kontrola kvality; (45) právní služby, poskytování právního poradenství v oblasti spotřebitelského práva pro spotřebitele, podnikatele a širokou veřejnost, připomínkování legislativních změn, vydávání vzorů právních dokumentů..

(730) **Sdružení obrany spotřebitelů - Asociace, z.s.**, Mečová 5, Brno, 60200, CZ

(210) **O-531596**
(220) 01.06.2016
(320) 01.06.2016
(511) 16, 35, 36
(540)

PSČP

(510) (16) jednorázové papírové výrobky, papír a lepenka, papírnické zboží a učební pomůcky, nosiče a dekorační materiály a materiály pro umělce, pytle a balicí a obalové materiály a materiály pro skladování z papíru, lepenky nebo z plastů, spony a pásky na bankovky, tiskoviny, periodika, knihy, propagační materiály z papíru, letáky, umělecké předměty a figuríny z papíru a lepenky a architektonické modely, vyučovací pomůcky a potřeby, psací potřeby a razítka, korekční a vymazávací pomůcky, fotoalba a alba pro sběratele, tiskárenské výrobky, fotografie, psací stroje a kancelářské potřeby (vyjímaje nábytek), plastické obaly (nezařazené do jiných tříd); (35) reklamní, marketingové a propagační služby, pomoc v obchodní a podnikatelské činnosti, management a administrativní služby, obchodní služby a informace pro spotřebitele, obchodní analýzy, průzkum a informační služby, dražební služby, zprostředkování a uzavírání obchodních transakcí pro třetí osoby, zprostředkování obchodů pro třetí strany, zprostředkování smluv pro třetí osoby, služby obchodního zprostředkování a poradenství v oboru prodeje shora uvedených výrobků ve tř. 16 a poskytování služeb uvedených ve třídách 35 a 36, administrativní zpracování dat, kancelářské služby, obchodní konzultační a poradenské služby, obchodní průzkumy, obchodní pomoc, obchodní poradenství a informace, počítačové řízení obchodní činnosti (pro třetí osoby), pomoc při řízení obchodní činnosti, řízení lidských zdrojů a náborové služby, služby obchodního zastoupení, účetnictví, vedení účetních knih a revize účtů (audity), průzkum trhu, sběr a systemizace dat z obchodní a podnikatelské činnosti, věrnostní, pobídkové a bonusové programy, zajišťování systému na podporu a intenzifikaci obchodních služeb založený na zvýhodňování klíčových spolupracovníků a klientů, poskytování věrnostních a bonusových systémů, jako poskytování slev a odměn, přednostní a nadstandardní poskytování služeb, informační, poradenské a zprostředkovatelské služby ve výše uvedených oblastech; (36) penzijní připojištění, činnost penzijních fondů, důchodové pojištění, spoření a investice všeho druhu, pojišťovací služby, pojistky (uzavírání -), pojištění, uzavírání pojistek, finanční a peněžní služby a bankovní služby, finanční odhady, poskytování předplacených karet a kuponů, služby nemovitostní (realitní služby), získávání finančních prostředků a sponzorování, služby pojišťoven, uzavírání pojistných smluv a oceňování a odhady pro účely pojištění, záruční služby, bankovní a finanční služby, finanční informace, údaje, poradenské a konzultační služby, finanční převody a transakce a platební služby, financování a poskytování finančních prostředků, investiční služby, měnové obchody a směnárenské služby, obchody s cennými papíry a komoditami, půjčky a úvěry, leasing - nákup na splátky, služby finančního plánování, služby v oblasti rizikového kapitálu, vymáhání pohledávek, faktoring, vydávání hodnotových poukázek v souvislosti s věrnostními programy pro zákazníky, zajišťovací činnost, činnosti související s pojišťovací a zajišťovací činností, zábranná činnost, řízení, obsluha a provozování výměny dat v rámci platebního styku, informační, poradenské a zprostředkovatelské služby ve výše uvedených oblastech..

(730) **Penzijní společnost České pojišťovny, a.s.**, Na Pankráci 1720/123, Praha 4 - Nusle, 14021, CZ

(740) Dana Lukajová, patentový zástupce, Voršilská 10, Praha 1, 11000

(210) **O-531598**
(220) 01.06.2016
(320) 01.06.2016
(511) 16, 35, 36
(540)

pscp.cz

(510) (16) jednorázové papírové výrobky, papír a lepenka, papírnické zboží a učební pomůcky, nosiče a dekorační materiály a materiály pro umělce, pytle a balicí a obalové materiály a materiály pro skladování z papíru, lepenky nebo z plastů, spony a pásky na bankovky, tiskoviny, periodika, knihy, propagační materiály z papíru, letáky, umělecké předměty a figuríny z papíru a lepenky a architektonické modely, vyučovací pomůcky a potřeby, psací potřeby a razítka, korekční a vymazávací pomůcky, fotoalba a alba pro sběratele, tiskárenské výrobky, fotografie, psací stroje a kancelářské potřeby (vyjímaje nábytek), plastické obaly (nezařazené do jiných tříd); (35) reklamní, marketingové a propagační služby, pomoc v obchodní a podnikatelské činnosti, management a administrativní služby, obchodní služby a informace pro spotřebitele, obchodní analýzy, průzkum

a informační služby, dražební služby, zprostředkování a uzavírání obchodních transakcí pro třetí osoby, zprostředkování obchodů pro třetí strany, zprostředkování smluv pro třetí osoby, služby obchodního zprostředkování a poradenství v oboru prodeje shora uvedených výrobků ve tř. 16 a poskytování služeb uvedených ve třídách 35 a 36, administrativní zpracování dat, kancelářské služby, obchodní konzultační a poradenské služby, obchodní průzkumy, obchodní pomoc, obchodní poradenství a informace, počítačové řízení obchodní činnosti (pro třetí osoby), pomoc při řízení obchodní činnosti, řízení lidských zdrojů a náborové služby, služby obchodního zastoupení, účetnictví, vedení účetních knih a revize účtů (audity), průzkum trhu, sběr a systemizace dat z obchodní a podnikatelské činnosti, věrnostní, pobídkové a bonusové programy, zajišťování systému na podporu a intenzifikaci obchodních služeb založený na zvýhodňování klíčových spolupracovníků a klientů, poskytování věrnostních a bonusových systémů, jako poskytování slev a odměn, přednostní a nadstandardní poskytování služeb, informační, poradenské a zprostředkovatelské služby ve výše uvedených oblastech; (36) penzijní připojištění, činnost penzijních fondů, důchodové pojištění, spoření a investice všeho druhu, pojišťovací služby, pojistky (uzavírání -), pojištění, uzavírání pojistek, finanční a peněžní služby a bankovní služby, finanční odhady, poskytování předplacených karet a kuponů, služby nemovitostní (realitní služby), získávání finančních prostředků a sponzorování, služby pojišťoven, uzavírání pojistných smluv a oceňování a odhady pro účely pojištění, záruční služby, bankovní a finanční služby, finanční informace, údaje, poradenské a konzultační služby, finanční převody a transakce a platební služby, financování a poskytování finančních prostředků, investiční služby, měnové obchody a směnárenské služby, obchody s cennými papíry a komoditami, půjčky a úvěry, leasing - nákup na splátky, služby finančního plánování, služby v oblasti rizikového kapitálu, vymáhání pohledávek, faktoring, vydávání hodnotových poukázek v souvislosti s věrnostními programy pro zákazníky, zajišťovací činnost, činnosti související s pojišťovací a zajišťovací činností, zábranná činnost, řízení, obsluha a provozování výměny dat v rámci platebního styku, informační, poradenské a zprostředkovatelské služby ve výše uvedených oblastech.

(730) **Penzijní společnost České pojišťovny, a.s.**, Na Pankráci 1720/123, Praha 4 - Nusle, 14021, CZ

(740) Dana Lukajová, patentový zástupce, Voršilská 10, Praha 1, 11000

(210) **O-531602**

(220) 01.06.2016

(320) 01.06.2016

(511) 19, 37

(540)



(510) (19) dlažba (nekovová), nekovová prefabrikovaná dlažba, keramická dlažba a krytí, svítící dlažba, světélkující dlažba, dlaždice (nekovové), nekovové mozaikové dlaždice, kamenné dlaždice, pryžové podlahové dlaždice, průsvitné nekovové dlaždice, nekovové podlahové dlaždice, nekovové bloky používané při stavbě podlah, nekovové konstrukční opěrné nosníky na stavbu podlah, nekovové podlahové materiály, nekovové podlahové panely, plastové podlahové desky; (37) služby stavební a údržbářské, provádění staveb včetně jejich změn a odstraňování, poradenská a konzultační činnost ve stavebnictví, pokládka a instalace výše uvedených výrobků ve třídě 19.

(590) Barevná

(730) **PIEDRA UNO a.s.**, Lukavecká 1732, Praha 9, 19300, CZ

(740) Chytilová & spol., patentová kancelář, s.r.o., Mgr. Michaela Chytilová, Na Poříčí 1041/12, Praha 1 - Nové Město, 11000

(210) **O-531618**

(220) 02.06.2016

(320) 02.06.2016

(511) 3, 5, 10, 28, 32, 41, 43, 44

(540)

FITSECRET

(510) (3) silice svalů; (5) byliny léčivé, čaje léčivé, dietní potraviny upravené pro lékařské účely, doplňky potravin minerální, doplňky výživové, farmaceutické přípravky, chemické přípravky pro farmaceutické účely, chemické přípravky pro lékařské účely, chemicko-farmaceutické přípravky, kokain, léčiva pro humánní medicínu, pročišťující přípravky, přípravky potlačující chuť k jídlu pro lékařské účely, sladkosti s léčivými přísadami, steroidy, tablety na snížení chuti, tablety pro snížení váhy, výživové vlákniny; (10) ortopedické bandáže, bandáže na klouby anatomické, bandáže na kolenní klouby, baňky lékařské, laesery pro lékařské účely, lékařské přístroje a nástroje, masážní přístroje, ortopedické pomůcky, pásy pro lékařské účely, postele speciální pro lékařské účely, pulzometry, pumpy pro lékařské účely, rehabilitační přístroje pro lékařské účely; (28) jízdní kola určená pro trénink, kola jízdní nehybná cvičná, kouzelnické potřeby, posilovači stroje, posilovače svalů, výstroje pro tělesná cvičení v rámci této třídy; (32) nealkoholické koktejly, minerální vody (nápoje), mixované ovocné nebo zeleninové nápoje, iontové nápoje, nealkoholické nápoje, ovocné šťávy, prášky na přípravu šumivých nápojů, příchutě na výrobu nápojů, stolové vody, šťávy ovocné, šťávy zeleninové; (41) gymnastický výcvik, klubové služby, kluby zdraví (služby) [zdravotní a kondiční cvičení], coaching, kurzy fitness, módní přehlídky pro zábavu, organizování a vedení konferencí, organizování a vedení kongresů, organizování a vedení seminářů, organizování sportovních soutěží, provozování sportovních zařízení, služby osobního trenéra (fitness trénink), tělesná výchova; (43) bary (služby), hotelové služby, kavárny, restaurace; (44) aromaterapeutické služby, farmaceutické poradenství, fyzioterapie, kadeřnické salony, kliniky a sanatoria, lázeňské služby, lékařské služby, manikúra, masáže, ošetrovatelské služby, salony krásy, služby solárií, služby v oblasti sauny, služby vizážistů, zdravotnická střediska, terapeutické služby, zdravotní péče, zdravotní poradenství.

(730) **VALENTINA BORIK, s.r.o.**, Korunní 929/26, Praha 2, 12000, CZ

(740) AK Pitra Pýcha, JUDr. Petr Pýcha, Žatecká 41/4, Praha 1, 11000

(210) **O-531634**

(220) 02.06.2016

(320) 02.06.2016

(511) 4, 19, 20, 22, 35, 40

(540)

Javořice

(510) (4) paliva a maziva, dřevo všeho druhu jako palivo, dřevěné brikety, dřevěné pelety, dřevěné uhlí, uhlí, brikety; (19) stavební materiály nekovové, dřevěné konstrukce, nekovové stavební konstrukce, stavební dřevo, stavební plasty, stavební sklo, tabulové sklo, polozpracované dřevo, řezivo z různých druhů stromů, dřevěné výřezy, dřevěné štěpky spadající do této třídy, dřevěné dýhy, lišty a odřezky, prkna a hranoly, kulatiny, hoblované a broušené dřevo, dřevotřískové desky, lamino, překližky, dřevěné bedně, impregnované řezivo, dřevěné železniční pražce, řezivo na podlahy, dřevěné podlahy a parkety, řezivo na parkety a parketové vlny, dřevěné obklady podlah a stěn, palubky, dřevěné přenosné stavby, dřevěné altány, dřevěné krovky, dřevěné/nekovové brány, vrata, zábradlí, schody, sloupky, okna, dveře, okenní a dveřní rámy a jiné nekovové stavební prvky, dřevěné/nekovové střešní krytiny, dřevěné třísky spadající do této třídy; (20) nábytek všeho druhu spadající do této třídy, součásti nábytku spadající do této třídy, dřevěné palety, dřevěné/nekovové boxy, přepravky, bedny, bedničky a klece, postelové rámy, matrace, lehátka, nábytek zahradní; (22) dřevěné piliny, dřevěná vlna, síť, stany, provazy; (35) velkoobchodní, maloobchodní a elektronický prodej dřeva, dřevěných polotovarů, paliv, stavebních materiálů a nábytku, zprostředkování obchodu v oblasti prodeje dřeva, automatizované zpracování obchodních a technických dat, administrativní a kancelářské práce, poradenství v oblasti managementu, řízení firmy nebo obchodu, marketingová, reklamní a inzertní činnost, průzkumy trhu, předvádění zboží, poskytování obchodních slev zákazníkům, distribuce tiskovin a vzorků výrobků pro reklamní účely, organizování a pořádání reklamních a prodejních akcí, poskytování reklamních, marketingových a obchodně-poradenských informací; (40) zpracování dřeva - dřevařská pila, zpracování a úprava materiálů - truhlářství, finální úprava materiálů, finální úprava dřeva, zpracování odpadů, recyklace materiálů, recyklace dřeva, tisk a potisk výrobků a jejich obalů, poskytování informací a konzultace v oblasti zpracování a úpravy materiálů, zejména dřeva.

(730) **PMS Přerov a.s.**, Komenského 35, Přerov, 75152, CZ
(740) Čermák a spol., Mgr. Lukáš Lorenc, Elišky Peškové 735/15, Praha 5, 15000

(210) **O-531642**

(220) 02.06.2016

(320) 02.06.2016

(511) 3, 5, 31

(540)

NESSY

(510) (3) kosmetické přípravky pro péči o zvířata, neléčivé ústní vody pro domácí zvířata, osvěžovače dechu pro zvířata, přípravky na odstraňování zápachu domácích zvířat, čističe hygienických toaletních nádob pro domácí zvířata, deodoranty pro lidskou potřebu nebo pro zvířata; (5) potravní doplňky pro zvířata, obojky proti blechám pro zvířata, potravinové doplňky pro domácí zvířata ve formě nápojových směsí v prášku, minerální doplňky krmiva hospodářských zvířat, nutraceutika pro zvířata, minerální dietní doplňky pro zvířata, koupelové přípravky k ošetření zvířat, farmaceutické přípravky pro zvířata, krmné stimulanty pro zvířata, léčivé doplňky do krmiv pro zvířata, přípravky proti žvýkání nebo okusu zvířaty, proteinové doplňky pro zvířata, protiparazitní obojky pro zvířata, repelentní přípravky pro zvířata, vitamínové doplňky pro zvířata, vnařidla (přípravky přitahující pozornost) pro domácí zvířata; (31) krmiva a potrava pro zvířata, konzervovaná nebo zavařená krmiva pro zvířata, jedlé pochoutky pro zvířata ke žvýkání, jedlé pochoutky pro zvířata, dřevní hobliny pro použití jako stelivo pro zvířata, krmiva pro zvířata ve formě granulí, krmné směsi pro zvířata, mléko jako krmivo pro zvířata, mléčné náhražky jako krmivo pro zvířata, podestýlky a stelivo pro zvířata.

(730) **Družstvo CBA CZ**, Průmyslová 3062/5, Šumperk, 78701, CZ

(740) Chytilová & spol., patentová kancelář, s.r.o., Mgr. Michaela Chytilová, Na Poříčí 1041/12, Praha 1 - Nové Město, 11000

(210) **O-531658**

(220) 03.06.2016

(320) 03.06.2016

(511) 3, 35, 44

(540)



(510) (3) toaletní mýdla, parfémy, éterické oleje, nemedicijnální toaletní přípravky, deodoranty a přípravky proti pocení pro osobní potřebu, přípravky pro péči o vlasy, pokožku, tělo, zuby a ústa, gely na vlasy, laky na vlasy; (35) zprostředkovatelská činnost v oblasti obchodu s výše uvedenými výrobky ve třídě 3, marketing, reklamní, propagační a inzertní činnost všemi druhy médií; (44) holičské, kadeřnické a kosmetické služby.

(590) Barevná

(730) **Demali Bojan**, K Lávce 41/2049, Plzeň, 321 00, CZ

(740) Advokátní kancelář Ungr, Knaizl & spol. s r.o., Mgr. Zdeněk Knaizl, Purkyňova 547/43, Plzeň, 30100

(210) **O-531659**

(220) 03.06.2016

(320) 03.06.2016

(511) 3, 35, 44

(540)

Laky Royal Cut

(510) (3) toaletní mýdla, parfémy, éterické oleje, nemedicijnální toaletní přípravky, deodoranty a přípravky proti pocení pro osobní potřebu, přípravky pro péči o vlasy, pokožku, tělo, zuby a ústa, gely na vlasy, laky na vlasy; (35) zprostředkovatelská činnost v oblasti obchodu s výše

uvedenými výrobky ve třídě 3, marketing, reklamní, propagační a inzertní činnost všemi druhy médií; (44) holičské, kadeřnické a kosmetické služby.

(730) **Demali Bojan**, K Lávce 41/2049, Plzeň, 321 00, CZ

(740) Advokátní kancelář Ungr, Knaizl & spol. s r.o., Mgr. Zdeněk Knaizl, Purkyňova 547/43, Plzeň, 30100

(210) **O-531676**

(220) 03.06.2016

(320) 03.06.2016

(511) 3, 4, 41, 44

(540)



(510) (3) adstringentní přípravky pro kosmetické účely, aloe vera pro kosmetické účely (přípravky -), antiperspirační mýdlo, aroma (éterické oleje), badyánová esence, balzámy jiné než pro léčebné účely, bělicí a čističí přípravky na kůži, bergamotový olej, cedrové dřevo (éterické oleje z -), citrón (esenciální oleje z -), citrónový olej (silice), čističí mléko pro toaletní účely a čističí oleje, deodoranty pro domácí mazlíčky, deodoranty pro lidskou potřebu nebo pro zvířata, depilační přípravky, depilační vosk, dezodorizační mýdlo, domácí zvířata (šampóny pro -), éterické esence, éterické oleje, holení (přípravky na -), holicí mýdlo, jasmínový olej, kolínská voda, kosmetické přípravky, kosmetické přípravky pro zeshňlení, kosmetické přípravky pro zvířata, kosmetika, koupele (kosmetické přípravky do -), koupelové soli, nikoliv pro medicijnální účely, krémy (kosmetické -), krémy na kůži, květinové parfémy (základní látky -), květiny (výtažky z -) (parfumerie), lesky na rty, levandulová voda, levandulový olej, mandlové mléko pro kosmetické účely, mandlové mýdlo, mandlový olej, mentolová silice (výtažkový olej), mléko (čističí -) pro toaletní účely, mycí přípravky pro intimní hygienu a deodorantiční přípravky, mýdélka, mýdla, mýdla (dezinfekční -), mýdla medicijnální, mýdla pro oživení, zjasnění tkanin, mýdlo proti pocení, mýdlo proti pocení nohou, mýdlové přípravky pro oživení, zjasnění tkanin, odličování (přípravky na -), oleje do voňavek, oleje éterické, silice a oleje pro kosmetické účely, oleje pro toaletní účely, osvěžovače vzduchu, parfémovaná voda, parfémy, parfémové květinové (základní látky -), pleťová voda pro kosmetické účely, pleťové vody (kosmetické ubrousky napuštěné -), pocení (přípravky proti -) (toaletní potřeby), pokožka (kosmetické přípravky pro péči o -), pomády pro kosmetické účely, potpourri (směsi voňavých látek), prací prostředky, prádlo (přípravky pro namáčení -), prádlo (vonné sáčky do -), přípravky do koupele, nikoliv pro léčebné účely, rtěnky, růžový olej, suché šampóny, šampóny, šampóny pro domácí zvířata, toaletní přípravky, toaletní voda, tuhy pro kosmetické účely, ubrousky kosmetické napuštěné pleťovou vodou, ubrousky napuštěné přípravkem na odstraňování make-upu, vlasové kondicionéry, vlasové vody, voda parfémovaná, voda po holení, voňavkářské výrobky, vonná dřeva (pro kosmetiku), vonné sáčky do prádla, vonné tyčinky, vosky na kůži, vykuřování (přípravky pro -) (parfumerie), výtažky z květů (parfumerie); (4) knoty pro svíčky, parafin, parfémované svíčky, svícení (tuhy pro -), svíčky, svíčky na vánoční stromky, svíčky pro noční osvětlení, vánoční stromky (svíčky na -), vosk jako surovina, vosk na svícení, vosk včelí; (41) cvičení (praktické -), koučink (školení), kurzy korespondenční, organizování a vedení seminářů, organizování kulturních nebo vzdělávacích výstav, organizování soutěží (vzdělávacích nebo zábavných), pořádání a řízení pracovních setkání (školení), poskytování on-line elektronických publikací (bez možnosti stažení), poskytování on-line videí, bez možnosti stažení, praktický výcvik, profesní rekvalifikace, semináře (organizování a vedení -), školení (instruktáž), školení (pořádání a řízení), vydávání elektronických knih a časopisů on-line, vydávání knih, vydávání textů, s výjimkou reklamních nebo náborových, vyučování (výuka), vzdělávací informace, vzdělávání; (44) aromaterapeutické služby, depilace voskem, masáže, péče o čistotu domácích zvířat, salóny krásy, zkrášlovací salóny.

(590) Barevná

(730) **Brdíčková Dagmar**, Měšická 538, Líbeznice Bašť, 25065, CZ

(210) **O-531677**
(220) 03.06.2016
(320) 03.06.2016
(511) 11, 12, 39
(540)



(510) (11) chladicí přístroje a zařízení, chladicí zařízení a stroje, letadla (osvětlovací zařízení); (12) automobily, chladicí vozy, nákladní, dodávkové vozy, přívěsy (tažná zařízení pro vozidla), přívěsy (za vozidla), pozemní vozidla (spřahadla), podvozky vozidel, podvozky automobilů, podvozky (rámy) vozidel, osobní automobily, nákladní automobily, kluzáky, hydroplány, letadla, letecké přístroje, stroje a zařízení; (39) letecká doprava.

(730) **Jindřichovský Jiří**, Elišky Přemyslovny 1186, Praha 5, 15600, CZ

(210) **O-531690**
(220) 03.06.2016
(320) 03.06.2016
(511) 1, 3, 5
(540)

KRBÍK

(510) (1) chemické výrobky určené pro průmysl, vědy a fotografii, jakož i pro zemědělství, zahradnictví a lesnictví, umělé pryskyřice v surovém stavu, plastické hmoty v surovém stavu, hnojiva pro půdu, chemické výrobky určené ke konzervování potravin; (3) kosmetika, parfumerie, drogerie, vlasová a tělová kosmetika, přípravky pro bělení, přípravky k praní a namáčení, přípravky pro čištění, leštění a odmašťování, avivážní prostředky, mýdla, tekutá mýdla, šampóny, pěny a soli do koupelí, prostředky na odstraňování skvrn, deodoranty pro osobní potřebu, kosmetické přípravky s obsahem výtažků z Mrtvého moře; (5) dezinfekční prostředky pro zemědělství, průmysl, zdravotnictví, potravinářství a domácnost, prostředky k ničení plevelu a škůdců, repelentní přípravky, deodoranty jiné než pro osobní potřebu, WC deodoranty..

(730) **Důbrava chemické výrobní družstvo**, Hřibitovni 97, Valašské Klobouky, 76633, CZ

(740) Ing. Zdeněk Kučera, Dlouhá 207 (P.O.BOX 92), Slušovice, 76315

(210) **O-531717**
(220) 06.06.2016
(320) 06.06.2016
(511) 16, 29, 30, 35
(540)



(510) (16) výrobky z papíru, a to obaly, tašky z plastů, propagační, reklamní a informační materiály na papírovém nosiči, vše v rámci této třídy; (29) bramborové lupínky a tyčinky včetně smažených bramborových lupínek a tyčinek; (30) výrobky z bramborového a obilného těsta, slané tyčinky, slané pečivo, křupky, extrudované výrobky, oplatky, suchary, sušenky; (35) zprostředkování obchodu s výrobky uvedenými výše ve třídách 16, 29 a 30.

(730) **Havránek Petr**, Sadová 940/51, Karlovy Vary, 36001, CZ

(210) **O-531718**
(220) 06.06.2016
(320) 06.06.2016
(511) 16, 30, 35
(540)



(510) (16) výrobky z papíru, a to obaly, tašky z plastů, propagační, reklamní a informační materiály na papírovém nosiči, vše v rámci této třídy; (30) výrobky z bramborového a obilného těsta, slané tyčinky, slané pečivo, křupky, extrudované výrobky, oplatky, suchary, sušenky; (35) zprostředkování obchodu s výrobky uvedených výše ve třídách 16 a 30.

(730) **Havránek Petr**, Sadová 940/51, Karlovy Vary, 36001, CZ

(210) **O-531719**
(220) 06.06.2016
(320) 06.06.2016
(511) 16, 29, 30, 35
(540)

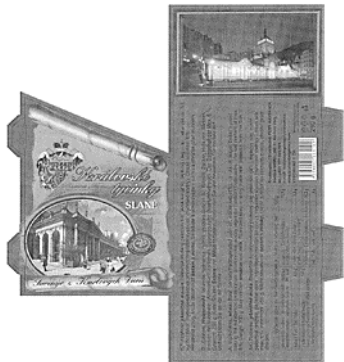

(510) (16) výrobky z papíru, a to obaly, tašky z plastů, propagační, reklamní a informační materiály na papírovém nosiči, vše v rámci této třídy; (29) bramborové lupínky a tyčinky včetně smažených bramborových lupínků a tyčinek; (30) výrobky z bramborového a obilného těsta, slané tyčinky, slané pečivo, křupky, extrudované výrobky, oplatky, suchary, sušenky; (35) zprostředkování obchodu výrobků uvedených výše ve třídách 16, 29 a 30.

(730) **Havránek Petr**, Sadová 940/51, Karlovy Vary, 36001, CZ

(210) **O-531722**
(220) 06.06.2016
(320) 06.06.2016
(511) 3, 9, 14, 16, 18, 25, 35, 41, 42
(540)

LuckyBe

(510) (3) mýdla, parfumerie, vonné oleje, kosmetika, vlasové vody (lotions), zubní pasty, přípravky pro čištění, pomády pro kosmetické účely, parfémované vody, parfémy, šampóny, laky na nehty, krémy na kůži, krémy kosmetické, neceséry kosmetické, kosmetické přípravky, lak na vlasy, lesky na rty, líčidla, odlakovače, odličování, opalovací přípravky, parfémovaná voda, parfémy, pleťová voda pro kosmetické účely, rtěnky, toaletní voda; (9) data, databáze a jiné informační a multimediální produkty na magnetických, elektronických a optických nosičích, související software a hardware, nosiče dat všeho druhu spadající do tř. 9, multimediální aplikace, 3D animace, filmy kinematografické, audiovizuální díla, audiovizuální programy, hudební díla, televizní filmy, videokazety, multimediální informační katalogy, elektronické časopisy, elektronická periodika a knihy v elektronické podobě, software pro počítače, programové vybavení pro informační technologie a pro komunikaci, programové vybavení umožňující elektronické obchodování, videohry, nahranný software a multimediální aplikace a audiovizuální programy na CD a DVD discích a magnetických médiích, brýle sluneční, brýlové obroučky, dekorační magnety, podložky pod myš; (14) vzácné kovy a jejich slitiny, klenoty, bižuterie, drahokamy, hodinářské potřeby, knoflíky manžet, jehlice do kravat, přívěšky (šperky), náušnice, náramky (šperky), hodinky, pouzdra na hodinky, řetízky k hodinkám, skříčka do hodinek, hodinky náramkové, pásky k hodinkám náramkovým, brože,

klenoty, náhrdelníky, prsteny, přívěšky, řetízky; (16) papír, lepenka, tiskárenské výrobky, fotografie, papírenské zboží, kancelářské potřeby, učební a vyučovací pomůcky, tužky, ořezávátko, blahopřání, balicí papír, brožury, kalendáře, letáky, obrazy (malby) zarámované či nezarámované, oznámení, psací potřeby; (18) kůže, imitace kůže, kufrů a zavazadel, deštníky, slunečníky a hole, tašky nákupní, náprsní, cestovní, tašky na nošení dětí, na kolečkách, plážové, tašky školní (aktovky), neceséry cestovní (kožená galanterie), aktovky, batohy, kabelky, peněženky, pouzdra na kreditní karty, pouzdra na navštívenky, karty, průkazy, tašky; (25) oděvy, obuv, kloboučnické zboží, trička, šátky, šály, prádlo spodní, osobní, sprchovací čepice, oblečení, opasky, plavky, punčochy, rukavice; (35) aktualizování reklamních materiálů, dodavatelské služby pro třetí osoby (nákup výrobků a služeb pro jiné podniky), poskytování informací o obchodních kontaktech, inzerce poštou, komerční informace a rady pro spotřebitele (spotřebitelská poradna), komerční informační kanceláře, komerční správa licencí na výrobky a služby ostatních, prezentace výrobků v komunikačních médiích pro účely maloobchodu, marketing, marketingové studie, obchodní management a podnikové poradenství, obchodní management pro nezávislé poskytovatele služeb, obchodní management pro sportovce, poskytování obchodních nebo podnikatelských informací, profesionální obchodní nebo podnikatelské poradenství, obchodní nebo podnikatelský průzkum, obchodní reklama pro třetí osoby, obchodní správa hotelů, organizování komerčních nebo reklamních výstav, personální poradenství, pořádání veletrhů pro obchodní a reklamní účely, poskytování obchodních informací prostřednictvím webových stránek, prodej po telefonu (telemarketing), produkce (výroba) reklamních filmů, pronájem reklamní doby v komunikačních médiích, pronájem reklamních materiálů, pronájem reklamních ploch, průzkum veřejného mínění, předvádění (služby modelek) pro reklamní účely a podporu prodeje, předvádění zboží, překlad informací do počítačových databází, psaní reklamních textů, reklama, reklama on line v počítačové síti, reklama placená kliknutím, reklamní agentury, rozhlasová reklama, rozšiřování reklamních materiálů zákazníkům (letáky, prospekty, tisky, vzorky), rozšiřování vzorků zboží, řízení (poradenské služby obchodní nebo podnikatelské), sekretářské služby, sestavování statistiky, sjednávání a uzavírání obchodních transakcí pro třetí strany, služby (telefonní vzkazy, dotazy), služby obchodního zprostředkování – nákup a prodej výše uvedených výrobků ve třídách 3, 9, 14, 16, 18 a 25, služby v oblasti grafické úpravy pro reklamní účely, služby v oblasti srovnávání cen, služby poradenství v obchodní činnosti, systematizace informací do počítačových databází, televizní reklama, venkovní reklama, vydávání reklamních nebo náborových, propagačních a inzertních textů, vyhledávání dat v počítačových souborech (pro třetí osoby), vyhledávání sponzorů, výstřížková služba na zprávy, propagační, reklamní a inzertní činnost, poskytování reklamních materiálů zákazníkům, související konzultační, poradenské a zprostředkovatelské služby; (41) provozování cirkusů, elektronické publikování (DTP), filmové projekce, fotografování, provozování golfových hřišť, poskytování informací o možnostech rekreace, možnostech zábavy, o výchově a vzdělávání, výchovně-zábavné klubové služby, koučink, organizování módních přehlídek pro zábavu, obrazové zpravodajství, organizace a pořádání koncertů, organizování a vedení konferencí, seminářů, organizování kulturních nebo vzdělávacích výstav, plesů a vzdělávacích nebo zábavných soutěží, organizování sportovních soutěží, plánování a organizování večírků, pořádání a řízení pracovních setkání (školení), poskytování on-line elektronických publikací bez možnosti stažení, prázdninové tábory (zábava), pronájem filmových, divadelních a televizních dekorací, pronájem herních zařízení, pronájem hraček, pronájem sportovních hřišť, pronájem stadionů, provozování sportovních zařízení, překladatelské služby, půjčování filmů, půjčování sportovního nářadí s výjimkou dopravních prostředků, služby pro oddech a rekreaci, reportážní služby, služby osobního trenéra, služby poskytované školami (vzdělávání), školení (instruktáž), školství, tělesná výchova, televizní zábava, psaní textů jiných než reklamních, tlumočnické služby, umělecké módní agentury, vydávání elektronických knih a časopisů on-line, vydávání knih, vydávání textů s výjimkou reklamních nebo náborových, výroba rozhlasových a televizních programů, zábava pobavení, zábavní parky, zkoušení přezkoušení, organizování živých představení; (42) dárkové balení - design, design průmyslový, služby oděvního návrhářství.

(730) **LuckyBe s.r.o.**, Staňkova 922/44, Praha 4, 14900, CZ

- (210) **O-531723**
(220) 06.06.2016
(320) 06.06.2016
(511) 3, 9, 14, 16, 18, 25, 35, 41, 42
(540)



- (510) (3) mýdla, parfumerie, vonné oleje, kosmetika, vlasové vody (lotions), zubní pasty, přípravky pro čištění, pomády pro kosmetické účely, parfémované vody, parfémy, šampóny, laky na nehty, krémy na kůži, krémy kosmetické, neceséry kosmetické, kosmetické přípravky, lak na vlasy, lesky na rty, líčidla, odlakovače, odličování, opalovací přípravky, parfémovaná voda, parfémy, pleťová voda pro kosmetické účely, rtěnky, toaletní voda; (9) data, databáze a jiné informační a multimediální produkty na magnetických, elektronických a optických nosičích, související software a hardware, nosiče dat všeho druhu spadající do tř. 9, multimediální aplikace, 3D animace, filmy kinematografické, audiovizuální díla, audiovizuální programy, hudební díla, televizní filmy, videokazety, multimediální informační katalogy, elektronické časopisy, elektronická periodika a knihy v elektronické podobě, software pro počítače, programové vybavení pro informační technologie a pro komunikaci, programové vybavení umožňující elektronické obchodování, videohry, nahrání software a multimediální aplikace a audiovizuální programy na CD a DVD discích a magnetických médiích, brýle sluneční, brýlové obroučky, dekorační magnety, podložky pod myš; (14) vzácné kovy a jejich slitiny, klenoty, bižuterie, drahokamy, hodinářské potřeby, knoflíky manžet, jehlice do kravat, přívěšky (šperky), náušnice, náramky (šperky), hodinky, pouzdra na hodinky, řetízky k hodinkám, skříčka do hodinek, hodinky náramkové, pásky k hodinkám náramkovým, brože, klenoty, náhrdelníky, prsteny, přívěšky, řetízky; (16) papír, lepenka, tiskárenské výrobky, fotografie, papírenské zboží, kancelářské potřeby, učební a vyučovací pomůcky, tužky, ořezávátko, blahopřání, balicí papír, brožury, kalendáře, letáky, obrazy (malby) zarámované či nezarámované, oznámení, psací potřeby; (18) kůže, imitace kůže, kufry a zavazadla, deštníky, slunečníky a hole, tašky nákupní, náprsní, cestovní, tašky na nošení dětí, na kolečkách, plážové, tašky školní (aktovky), neceséry cestovní (kožená galanterie), aktovky, batohy, kabelky, peněženky, pouzdra na kreditní karty, pouzdra na navštívenky, karty, průkazy, tašky; (25) oděvy, obuv, kloboučnické zboží, trička, šátky, šály, prádlo spodní, osobní, sprchovací čepice, oblečení, opasky, plavky, punčochy, rukavice; (35) aktualizování reklamních materiálů, dodavatelské služby pro třetí osoby (nákup výrobků a služeb pro jiné podniky), poskytování informací o obchodních kontaktech, inzerce poštou, komerční informace a rady pro spotřebitele (spotřebitelská poradna), komerční informační kanceláře, komerční správa licencí na výrobky a služby ostatních, prezentace výrobků v komunikačních médiích pro účely maloobchodu, marketing, marketingové studie, obchodní management a podnikové poradenství, obchodní management pro nezávislé poskytovatele služeb, obchodní management pro sportovce, poskytování obchodních nebo podnikatelských informací, profesionální obchodní nebo podnikatelské poradenství, obchodní nebo podnikatelský průzkum, obchodní reklama pro třetí osoby, obchodní správa hotelů, organizování komerčních nebo reklamních výstav, personální poradenství, pořádání veletrhů pro obchodní a reklamní účely, poskytování obchodních informací prostřednictvím webových stránek, prodej po telefonu (telemarketing), produkce (výroba) reklamních filmů, pronájem reklamní doby v komunikačních médiích, pronájem reklamních materiálů, pronájem reklamních ploch, průzkum veřejného mínění, předvádění (služby modelek) pro reklamní účely a podporu prodeje, předvádění zboží, překlad informací do počítačových databází, psaní reklamních textů, reklama, reklama on line v počítačové síti, reklama placená kliknutím, reklamní agentury, rozhlasová reklama, rozšiřování reklamních materiálů zákazníkům (letáky, prospekty, tisky, vzorky), rozšiřování vzorků zboží, řízení (poradenské služby obchodní nebo podnikatelské), sekretářské služby, sestavování statistiky, sjednávání a uzavírání obchodních transakcí pro třetí strany, služby (telefonní vzkyazy,

dotazy), služby obchodního zprostředkování – nákup a prodej výše uvedených výrobků ve třídách 3, 9, 14, 16, 18 a 25, služby v oblasti grafické úpravy pro reklamní účely, služby v oblasti srovnávání cen, služby poradenství v obchodní činnosti, systematizace informací do počítačových databází, televizní reklama, venkovní reklama, vydávání reklamních nebo náborových, propagačních a inzertních textů, vyhledávání dat v počítačových souborech (pro třetí osoby), vyhledávání sponzorů, výstřížková služba na zprávy, propagační, reklamní a inzertní činnost, poskytování reklamních materiálů zákazníkům, související konzultační, poradenské a zprostředkovatelské služby; (41) provozování cirkusů, elektronické publikování (DTP), filmové projekce, fotografování, provozování golfových hřišť, poskytování informací o možnostech rekreace, možnostech zábavy, o výchově a vzdělávání, výchovně-zábavné klubové služby, koučink, organizování módních přehlídek pro zábavu, obrazové zpravodajství, organizace a pořádání koncertů, organizování a vedení konferencí, seminářů, organizování kulturních nebo vzdělávacích výstav, plesů a vzdělávacích nebo zábavných soutěží, organizování sportovních soutěží, plánování a organizování večírků, pořádání a řízení pracovních setkání (školení), poskytování on-line elektronických publikací bez možnosti stažení, prázdninové tábory (zábava), pronájem filmových, divadelních a televizních dekorací, pronájem herních zařízení, pronájem hraček, pronájem sportovních hřišť, pronájem stadionů, provozování sportovních zařízení, překladatelské služby, půjčování filmů, půjčování sportovního nářadí s výjimkou dopravních prostředků, služby pro oddech a rekreaci, reportéřské služby, služby osobního trenéra, služby poskytované školami (vzdělávání), školení (instruktáž), školství, tělesná výchova, televizní zábava, psaní textů jiných než reklamních, tlumočnické služby, umělecké módní agentury, vydávání elektronických knih a časopisů on-line, vydávání knih, vydávání textů s výjimkou reklamních nebo náborových, výroba rozhlasových a televizních programů, zábava pobavení, zábavní parky, zkoušení přezkoušení, organizování živých představení; (42) dárkové balení - design, design průmyslový, služby oděvního návrhářství.

(730) **LuckyBe s.r.o.**, Staňkova 922/44, Praha 4, 14900, CZ

- (210) **O-531735**
(220) 07.06.2016
(320) 07.06.2016
(511) 41
(540)

Wanda Vorlová

- (510) (41) výchova, vzdělávání, zábava, sportovní a kulturní aktivity.
(730) **Wanda Vorlová s.r.o.**, Starokošířská 449/5, Praha 5, 15000, CZ
(740) Mgr. Michaela Jindráková, Ukrajinská 874/3, Praha 10, 10100

- (210) **O-531740**
(220) 07.06.2016
(320) 07.06.2016
(511) 32
(540)



- (554) Prostorová
(510) (32) sirupy, sirupy s ovocným podílem, nápojové koncentráty.
(730) **NELI, a.s.**, Na Hraníčkách 589/34, Vyškov, Dědice, 68201, CZ

(740) NSG Morison advokátní kancelář s.r.o., Mgr. Martin Novotný, Jakubská 647/2, Praha 1, 11000

(210) **O-531763**
(220) 08.06.2016
(320) 08.06.2016
(511) 14, 40, 42
(540)



(510) (14) brože (šperky), busty z drahých kovů, diamanty, drahé kameny, drahé kovy (slitiny z-), drahé kovy jako surovina nebo polotovary, figurky (sošky) z drahých kovů, kameny (drahé -), klenoty, medailóny, přívěšky (šperky), náramky (šperky), odznaky z drahých kovů, ozdoby (šperky), ozdoby na obuv z drahých kovů, ozdoby ze stříbra, pouzdra na šperky (kazety nebo krabice), šperky; (40) oděvy - úprava, pokovování, pozlacení; (42) navrhování (průmyslový design-), navrhování obalů, obalový design, oděvní návrhářství, průmyslový design, umělecký design.
(730) **Shoeclipper s.r.o.**, Průběžná 528/8, Plzeň - Újezd, 31200, CZ

(210) **O-531772**
(220) 08.06.2016
(320) 08.06.2016
(511) 41
(540)



(510) (41) sportovní a kulturní aktivity.
(590) Barevná
(730) **Atlantis Yacht Charter - družstvo**, Riegrova 1756/51, České Budějovice, 37001, CZ

(210) **O-531775**
(220) 08.06.2016
(320) 08.06.2016
(511) 43, 44
(540)

Lesní Lázně
Legner Hotel Zvánovice

(510) (43) služby zajišťující stravování a nápoje, dočasné ubytování; (44) aromaterapie, fyzioterapie, lázeňské služby, zdravotnická střediska, zkrášlovací salóny, zdravotní péče, salóny krásy, sanatoria, parní lázně (služby), lékařské služby, lázně (veřejné) pro hygienické účely, masáže, zotavovny, služby v oblasti sauny, soukromé kliniky.
(590) Barevná
(730) **Legner Holding, spol. s r.o.**, Na okruhu 488/27, Praha 4 - Písnice, 14200, CZ
(740) Mgr. Petra Hrušková, Hyberská 1009/24, Praha 1 - Nové Město, 11000

(210) **O-531777**
(220) 08.06.2016
(320) 08.06.2016
(511) 3, 25, 35, 42
(540)

NOVADIVA

(510) (3) kosmetické přípravky, parfumerie, přípravky pro osobní hygienu, rtěnky, šampóny; (25) košile, kloboučnické zboží, kravaty, plavky, prádlo, oděvy, obuv, opasky, spodní prádlo, šály, šátky; (35) propagační činnost, reklama, venkovní reklama, reklama on-line v počítačové síti; (42) módní návrhářství, průmyslový design.
(730) **Homolová Michala MgA.**, Huslenky 718, Huslenky, 75602, CZ
(740) Mgr. Boris Achmedov, advokát, Mgr. Boris Achmedov, Modrá 1980/8, Praha 5, 15500

(210) **O-531805**
(220) 09.06.2016
(320) 09.06.2016
(511) 8, 9, 11, 35, 37, 42
(540)

 **K&V
ELEKTRO**

(510) (8) nářadí a přístroje s ručním pohonem všeho druhu; (9) elektroinstalační materiály všeho druhu, kabely (vodiče), pojistky, jističe, zásuvky, spínače, svorkovnice, rozvaděče proudu, přístroje pro měření, vážení, kontrolu a signalizaci, elektromechanická zařízení, přístroje pro záznam, převod a distribuci zvuku nebo obrazu, telekomunikační přístroje, ochranné pomůcky pro oblast elektro, zabezpečovací systémy (alarmy), optické přístroje, vědecké přístroje, fotografické a filmové přístroje, přístroje pro zpracování informací, počítače, elektronické informační systémy, internetové aplikace, počítačové programy; (11) přístroje pro osvětlení všeho druhu, světelné zdroje všeho druhu, přístroje pro topení a ohřev, přístroje pro vaření, přístroje pro chlazení, ventilaci, klimatizaci, sanitární technika, přístroje pro úpravu a rozvod vody; (35) obchodní služby

zásilkového velkoobchodu, maloobchodní, velkoobchodní a elektronický prodej elektroinstalačního materiálu, přístrojů pro měření, vážení, kontrolu a signalizaci, přístrojů pro záznam, převod a distribuci zvuku nebo obrazu, výpočetní a telekomunikační techniky, softwaru, osvětlovací techniky, sanitárního vybavení, přístrojů pro topení, ohřev, chlazení, ventilaci a klimatizaci, ochranných pomůcek pro oblast elektro, nářadí pro oblast elektro, činnost podnikatelských, ekonomických a organizačních poradců, automatizované zpracování obchodních dat, administrativní práce, průzkumy trhu, reklamní a marketingová činnost, předvádění výrobků, manažerské služby, pomoc při řízení podniku a podnikání, obchodní zastoupení jiných podnikatelských subjektů - výrobců, obchodní poradenství a poskytování prodejních informací; (37) servisní a montážní práce v oblasti elektro, topení, vody a plynu, elektroinstalační služby, revize v oblasti elektro, topení, vody a plynu, poradenství a poskytování informací v elektroinstalačních službách; (42) inženýrské činnosti, projektování v oblasti elektro, technický výzkum a vývoj, konstrukční činnosti, testovací činnosti - zkoušky materiálů a kvality výrobků, počítačové programování, počítačová grafika (služby), poradenství a poskytování informací v oblasti elektro, inženýrských činnostech, technickém výzkumu a projektování.

(730) **K & V ELEKTRO a.s.**, Týnská 1053/21, Praha 1 - Staré Město, 11000, CZ

(740) Ing. Jiří Štřelák, Šumberova 42, Praha 6, 16200

(210) **O-531806**

(220) 09.06.2016

(320) 09.06.2016

(511) 8, 9, 11, 35, 37, 42

(540)

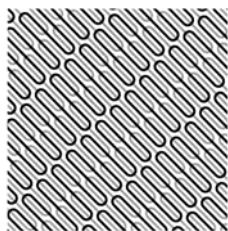

(510) (8) nářadí a přístroje s ručním pohonem všeho druhu; (9) elektroinstalační materiály všeho druhu, kabely (vodiče), pojistky, jističe, zásuvky, spínače, svorkovnice, rozvaděče proudu, přístroje pro měření, vážení, kontrolu a signalizaci, elektromechanická zařízení, přístroje pro záznam, převod a distribuci zvuku nebo obrazu, telekomunikační přístroje, ochranné pomůcky pro oblast elektro, zabezpečovací systémy (alarmy), optické přístroje, vědecké přístroje, fotografické a filmové přístroje, přístroje pro zpracování informací, počítače, elektronické informační systémy, internetové aplikace, počítačové programy; (11) přístroje pro osvětlení všeho druhu, světelné zdroje všeho druhu, přístroje pro topení a ohřev, přístroje pro vaření, přístroje pro chlazení, ventilaci, klimatizaci, sanitární technika, přístroje pro úpravu a rozvod vody; (35) obchodní služby zásilkového velkoobchodu, maloobchodní, velkoobchodní a elektronický prodej elektroinstalačního materiálu, přístrojů pro měření, vážení, kontrolu a signalizaci, přístrojů pro záznam, převod a distribuci zvuku nebo obrazu, výpočetní a telekomunikační techniky, softwaru, osvětlovací techniky, sanitárního vybavení, přístrojů pro topení, ohřev, chlazení, ventilaci a klimatizaci, ochranných pomůcek pro oblast elektro, nářadí pro oblast elektro, činnost podnikatelských, ekonomických a organizačních poradců, automatizované zpracování obchodních dat, administrativní práce, průzkumy trhu, reklamní a marketingová činnost, předvádění výrobků, manažerské služby, pomoc při řízení podniku a podnikání, obchodní zastoupení jiných podnikatelských subjektů - výrobců, obchodní poradenství a poskytování prodejních informací; (37) servisní a montážní práce v oblasti elektro, topení, vody a plynu, elektroinstalační služby, revize v oblasti elektro, topení, vody a plynu, poradenství a poskytování informací v elektroinstalačních službách; (42) inženýrské činnosti, projektování v oblasti elektro, technický výzkum a vývoj, konstrukční činnosti, testovací činnosti - zkoušky materiálů a kvality výrobků, počítačové programování, počítačová grafika (služby), poradenství a poskytování informací v oblasti elektro, inženýrských činnostech, technickém výzkumu a projektování.

(730) **K & V ELEKTRO a.s.**, Týnská 1053/21, Praha 1 - Staré Město, 11000, CZ

(740) Ing. Jiří Štřelák, Šumberova 42, Praha 6, 16200

(210) **O-531807**

(220) 09.06.2016

(320) 09.06.2016

(511) 9, 11, 35, 37, 42

(540)



(510) (9) elektroinstalační materiály všeho druhu, kabely (vodiče), pojistky, jističe, zásuvky, spínače, svorkovnice, rozvaděče proudu, přístroje pro měření, vážení, kontrolu a signalizaci, elektromechanická zařízení, přístroje pro záznam, převod a distribuci zvuku nebo obrazu, telekomunikační přístroje, ochranné pomůcky pro oblast elektro, zabezpečovací systémy (alarmy), optické přístroje, vědecké přístroje, fotografické a filmové přístroje, přístroje pro zpracování informací, počítače, elektronické informační systémy, internetové aplikace, počítačové programy; (11) přístroje pro osvětlení všeho druhu, světelné zdroje všeho druhu, přístroje pro topení a ohřev, přístroje pro vaření, přístroje pro chlazení, ventilaci, klimatizaci, sanitární technika, přístroje pro úpravu a rozvod vody; (35) obchodní služby zásilkového velkoobchodu, maloobchodní, velkoobchodní a elektronický prodej elektroinstalačního materiálu, přístrojů pro měření, vážení, kontrolu a signalizaci, přístrojů pro záznam, převod a distribuci zvuku nebo obrazu, výpočetní a telekomunikační techniky, softwaru, osvětlovací techniky, sanitárního vybavení, přístrojů pro topení, ohřev, chlazení, ventilaci a klimatizaci, ochranných pomůcek pro oblast elektro, nářadí pro oblast elektro, činnost podnikatelských, ekonomických a organizačních poradců, automatizované zpracování obchodních dat, administrativní práce, průzkumy trhu, reklamní a marketingová činnost, předvádění výrobků, manažerské služby, pomoc při řízení podniku a podnikání, obchodní zastoupení jiných podnikatelských subjektů - výrobců, obchodní poradenství a poskytování prodejních informací; (37) servisní a montážní práce v oblasti elektro, topení, vody a plynu, elektroinstalační služby, revize v oblasti elektro, topení, vody a plynu, poradenství a poskytování informací v elektroinstalačních službách; (42) inženýrské činnosti, projektování v oblasti elektro, technický výzkum a vývoj, konstrukční činnosti, testovací činnosti - zkoušky materiálů a kvality výrobků, počítačové programování, počítačová grafika (služby), poradenství a poskytování informací v oblasti elektro, inženýrských činnostech, technickém výzkumu a projektování.

(730) **K & V ELEKTRO a.s.**, Týnská 1053/21, Praha 1 - Staré Město, 11000, CZ

(740) Ing. Jiří Štřelák, Šumberova 42, Praha 6, 16200

(210) **O-531808**

(220) 09.06.2016

(320) 09.06.2016

(511) 9, 28, 41

(540)

Rich Fish

(510) (9) software na hry, počítačové hry (programy -), software na elektronické hry, software pro počítačové hry, programy pro elektronické hry, softwarové programy na video hry, interaktivní programy pro video hry, cartridge na počítačové hry (software), cartridge na video hry (software), software, software videoher, počítačový software, vzdělávací software, aplikační software, komunitní software, počítačový telefonní software, interaktivní počítačový software, počítačový komunikační software, počítačové programy, elektronické komponenty do hracích automatů, cartridge s hrami používané s elektronickými hracími přístroji, automaty hudební, hrací skříně uváděné do chodu vhozením mince, peněžní

automaty; (28) hry, sportovní hry, manipulační hry, mechanické hry, hudební hry, elektronické hry, společenské hry, stolní hry, kvízové hry, zařízení na hry, arkády (počítačové hry), hry rozvíjející dovednosti a akční hry, přenosné elektronické hry, kapesní počítačové hry, losovací bubny (loterie), loterijské listky, hrací automaty, hrací automaty na mince, hrací zařízení na bankovky, led hrací automaty, žetony (hrací známky), hrací žetony, hrací stoly, zábavní přístroje k použití v hernách; (41) hazardní hry, loterie, loterie (organizace loterijské hry), losování cen (loterie), pořádání loterií, provozování loterií, loterní služby, vedení loterií, pronájem hracích automatů, kasina (služby), poskytování zařízení kasin, pronájem kasin her, herní kasina (provozování), provozování kasin (hazardní hry), poskytování kasin a heren, služby v oblasti kasin, heren a hazardních her, provozování heren, služby heren.

(730) APOLLO SOFT k.s., V Parku 2294/2, Praha 4 - Chodov, 14800, CZ

(740) JUDr. Pavel Hrášek, advokát, Týnská 1053/21, Praha 1, 11000

(210) O-531810

(220) 09.06.2016

(320) 09.06.2016

(511) 9, 28, 41

(540)

Slot Ghosts

(510) (9) software na hry, počítačové hry (programy -), software na elektronické hry, software pro počítačové hry, programy pro elektronické hry, softwarové programy na video hry, interaktivní programy pro video hry, cartridge na počítačové hry (software), cartridge na video hry (software), software, software videoher, počítačový software, vzdělávací software, aplikační software, komunitní software, počítačový telefonní software, interaktivní počítačový software, počítačový komunikační software, počítačové programy, elektronické komponenty do hracích automatů, cartridge s hrami používané s elektronickými hracími přístroji, automaty hudební, hrací skříně uváděné do chodu vhozením mince, peněžní automaty; (28) hry, sportovní hry, manipulační hry, mechanické hry, hudební hry, elektronické hry, společenské hry, stolní hry, kvízové hry, zařízení na hry, arkády (počítačové hry), hry rozvíjející dovednosti a akční hry, přenosné elektronické hry, kapesní počítačové hry, losovací bubny (loterie), loterijské listky, hrací automaty, hrací automaty (stroje), hrací automaty na mince, hrací zařízení na bankovky, led hrací automaty, žetony (hrací známky), hrací žetony, hrací stoly, zábavní přístroje k použití v hernách; (41) hazardní hry, loterie, loterie (organizace loterijské hry), losování cen (loterie), pořádání loterií, provozování loterií, loterní služby, vedení loterií, pronájem hracích automatů, kasina (služby), poskytování zařízení kasin, pronájem kasin her, herní kasina (provozování), provozování kasin (hazardní hry), poskytování kasin a heren, služby v oblasti kasin, heren a hazardních her, provozování heren, služby heren.

(730) APOLLO SOFT k.s., V parku 2294/2, Praha 4 - Chodov, 14800, CZ

(740) JUDr. Pavel Hrášek, advokát, Týnská 1053/21, Praha 1, 11000

(210) O-531826

(220) 09.06.2016

(320) 09.06.2016

(511) 39, 41

(540)

Beskolo

(510) (39) přeprava turistů; (41) půjčování sportovního nářadí.

(730) MADEJA sport s.r.o. Ing., 28. října 212/227, Ostrava, 70900, CZ

(210) O-531827

(220) 09.06.2016

(320) 09.06.2016

(511) 6, 19, 35, 37, 43

(540)

LOGIC
SHELTERS

(510) (6) kovové stavební materiály, střešní konstrukce kovové, interiérové kovové konstrukce pro kazetové podhledy, střešní krytiny kovové, ocelové desky a tašky, obklady stavební kovové, plechy, držadla kovová, kovové podpěry, komíny kovové, kovové stojany a sloupky, kovové stavební prefabrikáty, výtuzje stavební kovové, kovové potrubí pro ventilační a klimatizační zařízení, kovové konstrukce pevné a přenosné, kovové markýzy, římsy kovové, střešní okna kovová, žlaby okapní kovové, kovové potřeby zámečnické a klempířské, kovové brány, vrata, dveře, schodiště a zábradlí jako části schodišť, kovové sloupky; (19) stavební materiály nekovové, přenosné konstrukce nekovové, dřevo stavební, krytiny střešní, tašky střešní, břidlice a břidlicové tabulky jako střešní krytina, šindele, krokve střešní, lemování střech nekovové, komíny nekovové, poklapy na komíny nekovové, obklady vinylové, obklady zdi, ohnivzdorné cementové ochranné vrstvy, podpěry nekovové, lepenka dehtová a dehet pro stavby, okenice nekovové, rámy na okna, omítky, plst pro stavební účely, potrubí nekovová pro ventilační a klimatizační zařízení, římsy nekovové, žlaby okapní nekovové, překlady nekovové, desky vláknité, nekovové střešní větrací otvory (odvětrávací prvky), dřevěné obklady, dřevo polozpracované, jako trámy, prkna, latě, panely, desky, dýhy ze dřeva, dřevěné obložení, parapetní desky, nekovové žaluzie, markýzy a portály, stavební sklo, cementové výrobky, desky z cementu, panely stavební nekovové, sádra, malta, suché maltové směsi, cement, cihly, tvárnice, stropy, sádrokartonové desky, beton, stavební prvky z betonu, asfalt, výrobky z asfaltu pro stavebnictví, hydroizolační asfaltové pásy, dehtová lepenka, nátěrové hmoty pro stavebnictví, ohnivzdorné ochranné vrstvy, omítky; (35) prodej bunkrů, nouzových úkrytů, přístřešků, on-line prodej bunkrů, nouzových úkrytů, přístřešků, zprostředkování prodeje bunkrů, nouzových úkrytů, přístřešků, velkoobchod a maloobchod s bunkry, nouzovými úkryty, přístřešky, reklama, propagace a inzerce prostřednictvím všech druhů médií; (37) výstavba, konstrukce, opravy a demolice dočasných konstrukcí, zprostředkování ve výstavbě, poradenská činnost ve stavebnictví, pronájem ručního nářadí, stavebních strojů a zařízení, zednické služby, pokrývačské služby, tesařské a truhlářské služby, klempířství a instalatérství, výstavba přístřešků a pergol; (43) služby týkající se nouzových úkrytů (poskytování dočasného ubytování).

(730) SURVIVAL Company s.r.o., Chválkovická 101/4, Olomouc - Chválkovice, 77900, CZ

(740) Halaxová & Halaxová TETRAPAT, RNDr. Zdeňka Halaxová, Jinonická 80, Praha 5, 15800

(210) O-531870

(220) 13.06.2016

(320) 13.06.2016

(511) 29, 30, 43

(540)

KNEPLE

(510) (29) maso a masné výrobky, ryby, plody moře, zavařované, mražené, sušené a vařené ovoce, zelenina a houby (včetně ořechů a luštěnin), vejce, mléko a mléčné výrobky, jedlé tuky a oleje, polévky a vývary, polévkové přípravky, dipy, hotová jídla připravovaná hlavně z masa, ryb, mořských plodů nebo zeleniny; (30) káva, čaj, kakao a jejich náhražky, led, zmrzlina, mražené jogurty a sorbety, cukr, přírodní sladidla, sladké polevy a náplně, pekárenské výrobky, cukrovinky, čokoláda a zákusky, sůl, chuťové přísady, ochucovadla a koření, palačinky, jídla z těstovin, rýže a obilnin, koláče s náplní a pečivo, sendviče a pizzy, tortilly; (43)

zajišťování stravování a nápojů, pohostinské služby a služby restauračního stravování.

- (730) **Laitl Jan**, Gorazdova 1970/10, Praha - Nové Město, 12000, CZ
(740) PatentCentrum Sedláč & Partners s.r.o., Husova 5, České Budějovice, 37001

- (210) **O-531972**
(220) 15.06.2016
(320) 15.06.2016
(511) 25
(540)

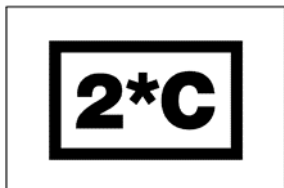

- (510) (25) bundy, čepice, kabáty, kalhoty, košile, obuv, spodní prádlo, svetry, šaty, vesty, trička.
(730) **Pey Stéphane Charles**, Havelská 502/21, Praha, 11000, CZ
(740) Mgr. Michal Křížka, Petrská 1136/12, Praha, 11000

- (210) **O-531985**
(220) 16.06.2016
(320) 16.06.2016
(511) 35, 41
(540)

BENY TeleVision

- (510) (35) reklama, propagace, televizní reklama; (41) televizní programy (výroba).
(730) **Benátčanová Pavla Ing.**, Tomášská 21/14, Praha 1, 11800, CZ

- (210) **O-531999**
(220) 16.06.2016
(320) 16.06.2016
(511) 25
(540)

CÉSAR&CHARLES

- (510) (25) bundy, čepice, kabáty, kalhoty, košile, obuv, spodní prádlo, svetry, šaty, vesty, trička.
(730) **Pey Stéphane Charles**, Havelská 502/21, Praha, 11000, CZ
(740) Mgr. Michal Křížka, Petrská 1136/12, Praha, 11000

- (210) **O-532032**
(220) 17.06.2016
(320) 17.06.2016
(511) 16, 35, 36
(540)

Česká spořitelna - Banka zdravých financí

- (510) (16) tiskoviny všeho druhu - periodické a neperiodické publikace, časopisy, kalendáře, katalogy, knížky, brožury, vizitky, blahopřání,

papírové etikety, letáky, plakáty, pozvánky, tašky a sáčky z papíru, papír a papírnické zboží v rámci třídy 16, pořadače, šanonny, kancelářské desky; (35) reklama, marketing a propagační služby, inzerce, publikace reklamních, inzertních textů, reklamní, inzertní a propagační činnost prostřednictvím jakéhokoli média; (36) bankovní obchody a bankovní služby s těmito službami související.

- (730) **Česká spořitelna, a.s.**, Olbrachtova 1929/62, Praha 4 - Krč, 14000, CZ

- (210) **O-532033**
(220) 17.06.2016
(320) 17.06.2016
(511) 14, 24, 25, 35, 41, 42
(540)



- (510) (14) bižuterie, brože (šperky), klenoty, ozdoby (šperky), šperky; (24) oděvní textilie, látky, textilie, tkaniny na oděvy, krajky; (25) oděvy, společenské oděvy, obuv; (35) propagační činnost, reklama, poradenské služby vztahující se k propagačním činnostem, marketing, služby vztahů s veřejností (public relations); (41) vyučování, vzdělávání, poskytování vzdělávání, koučink (školení); (42) design a návrh bižuterie a klenotů.

- (730) **Lima Klára**, Školská 1478/14, Praha 1, 11000, CZ
(740) Advokátní kancelář Roberta Plicky, Mgr. Plicka Robert, Národní 58/32, Praha 1, 11000

- (210) **O-532034**
(220) 17.06.2016
(320) 17.06.2016
(511) 14, 24, 25, 35, 41, 42
(540)

Klara Lima

- (510) (14) bižuterie, brože (šperky), klenoty, ozdoby (šperky), šperky; (24) oděvní textilie, látky, textilie, tkaniny na oděvy, krajky; (25) oděvy, společenské oděvy, obuv; (35) propagační činnost, reklama, poradenské služby vztahující se k propagačním činnostem, marketing, služby vztahů s veřejností (public relations); (41) vyučování, vzdělávání, poskytování vzdělávání, koučink (školení); (42) design a návrh bižuterie a klenotů.

- (730) **Lima Klára**, Školská 1478/14, Praha 1, 11000, CZ
(740) Advokátní kancelář Roberta Plicky, Mgr. Plicka Robert, Národní 58/32, Praha 1, 11000

- (210) **O-532035**
(220) 17.06.2016
(320) 17.06.2016
(511) 3, 26, 44
(540)



- (510) (3) kosmetika, parfumerie a vonné přípravky, přípravky pro osobní hygienu a kosmetické přípravky; (26) vlasy na prodlužování vlasů, příčesky na prodlužování vlasů, kadeře vlasů, lidské vlasy; (44) služby péče o vlasy, služby kosmetické péče o tělo, služby péče o hygienu a krásu.

(730) **Lima Klára**, Školská 1478/14, Praha 1, 11000, CZ
(740) Advokátní kancelář Roberta Plicky, Mgr. Plicka Robert, Národní 58/32, Praha 1, 11000

(210) **O-532036**
(220) 17.06.2016
(320) 17.06.2016
(511) 3, 26, 44
(540)

Lima Beauty

(510) (3) kosmetika, parfumerie a vonné přípravky, přípravky pro osobní hygienu a kosmetické přípravky; (26) vlasy na prodlužování vlasů, přičesky na prodlužování vlasů, kadeře vlasů, lidské vlasy; (44) služby péče o vlasy, služby kosmetické péče o tělo, služby péče o hygienu a krásu.

(730) **Lima Klára**, Školská 1478/14, Praha 1, 11000, CZ
(740) Advokátní kancelář Roberta Plicky, Mgr. Plicka Robert, Národní 58/32, Praha 1, 11000

(210) **O-532037**
(220) 17.06.2016
(320) 17.06.2016
(511) 3, 21, 26
(540)



(510) (3) kosmetika, parfumerie a vonné přípravky, přípravky pro osobní hygienu a kosmetické přípravky; (21) hřebeny, pouzdra na hřebeny; (26) vlasy na prodlužování vlasů, přičesky na prodlužování vlasů, kadeře vlasů, lidské vlasy.

(730) **Lima Klára**, Školská 1478/14, Praha 1, 11000, CZ
(740) Advokátní kancelář Roberta Plicky, Mgr. Plicka Robert, Národní 58/32, Praha 1, 11000

(210) **O-532038**
(220) 17.06.2016
(320) 17.06.2016
(511) 3, 21, 26
(540)

Lima Hair

(510) (3) kosmetika, parfumerie a vonné přípravky, přípravky pro osobní hygienu a kosmetické přípravky; (21) hřebeny, pouzdra na hřebeny; (26) vlasy na prodlužování vlasů, přičesky na prodlužování vlasů, kadeře vlasů, lidské vlasy.

(730) **Lima Klára**, Školská 1478/14, Praha 1, 11000, CZ
(740) Advokátní kancelář Roberta Plicky, Mgr. Plicka Robert, Národní 58/32, Praha 1, 11000

(210) **O-532039**
(220) 18.06.2016
(320) 18.06.2016
(511) 35, 38
(540)



(510) (35) reklama, propagace, inzerce a marketing, poskytování on-line obchodních a reklamních informací, zejména prostřednictvím sítě Internet, poskytování reklamního prostoru na webových stránkách, sjednocení různého zboží v zájmu druhých, aby si zákazníci mohli zboží pohodlně prohlédnout, vybrat a koupit prostřednictvím katalogu obecného zboží na dobírku nebo prostřednictvím telekomunikací nebo prostřednictvím obecného prodejního katalogu na internetových webových stránkách nebo maloobchodu specializovaného na prodej čistících a hygienických potřeb, úklidových a sanitárních prostředků, kancelářských potřeb, kancelářské techniky a vybavení kanceláří, kancelářského nábytku, počítačů a jejich příslušenství, výpočetní techniky, mobilů a tabletů, elektrických spotřebičů, televizorů, audio a video techniky, elektroniky, fotoaparátů a kamer, klimatizací a ventilátorů, ručního nářadí, vybavení pro dílnu, zahradu a hobby, auto-moto, hodin a hodinek, pracovních oděvů a obuvi, pracovních a ochranných prostředků, knih a odborné literatury, včetně prodeje výše uvedených výrobků s poskytnutým náhradním plněním a provozování portálu pro obchodování po Internetu a zprostředkování obchodu po Internetu s výše uvedenými výrobky; (38) provoz call centra (zákaznická linky).

(590) Barevná
(730) **Linnnet eu s.r.o.**, Zámecká 1845, Náchod, 54701, CZ
(740) Ing. Milan Škoda, Nahořanská 308, Nové Město nad Metují, 54901

(210) **O-532043**
(220) 17.06.2016
(320) 17.06.2016
(511) 30
(540)



(510) (30) sušenky.
(590) Barevná
(730) **ETI GIDA SANAYI VE TICARET ANONIM SIRKETI**, Organize Sanayi Bolgesi 11 Cadde, Eskisehir, TR
(740) ZIVKO MIJATOVIC & PARTNERS s.r.o., Jugoslávských partyzánů 639/26, Praha 6, 16000

(210) **O-532045**

(220) 20.06.2016

(320) 20.06.2016

(511) 35

(540)

Doné Security

(510) (35) propagační činnost, reklama, pomoc při řízení obchodní činnosti, obchodní administrativa, kancelářská práce.

(730) **Doné Filip**, U Hlinku 739, Vranovice, 69125, CZ

(210) **O-532169**

(220) 23.06.2016

(320) 23.06.2016

(511) 45

(540)

mevilo

(510) (45) on-line služby sociálních sítí.

(590) Barevná

(730) **Mevyo s.r.o.**, Nad Konvářkou 310/13, Praha 5, 15000, CZ

(210) **O-532170**

(220) 23.06.2016

(320) 23.06.2016

(511) 11, 14, 20, 25

(540)

CATlight

(510) (11) přístroje pro osvětlení, topení, stojací lampy, závěsné osvětlení; (14) klenoty, bižuterie, drahokamy; (20) nábytek, zrcadla, obrazové rámy, nezpracované nebo částečně zpracované kosti, rohovina, slonovina, velrybí kostice nebo perleť, lastury, mořská pěna, jantar; (25) oděvy, obuv, kloboučnické zboží.

(730) **Matějka Lukáš**, Ke Slunci 574, Jilové u Prahy, 25401, CZ

(210) **O-532172**

(220) 23.06.2016

(320) 23.06.2016

(511) 29, 35, 40

(540)

LIVING SPOON

(510) (29) maso a masné výrobky, mléčné výrobky a jejich náhražky, oleje a tuky, zpracované ovoce, houby a zelenina (včetně ořechů a luštěnin), hotová jídla z masa, hotová jídla obsahující převážně zeleninu, polévky, vývary a pochutiny v rámci této třídy, kondenzovaná rajčata, dipy, aranžované zpracované ovoce, bio mléko, sýrové výrobky, sušené ovoce, směsi nakládané zeleniny, ryby, plody moře a měkkýši, zpracovaná rajčata, ptačí vejce a vaječné výrobky, pomazánky z ryb a mořských plodů, pomazánky na bázi zeleniny, nakládané ovoce, nakládaná zelenina, masové pomazánky, konzervovaná zelenina (v oleji), želé, džemy, kompoty, ovocné a zeleninové pomazánky, pomazánky (vyjma sladkých), jedlá semena, předvařené polévky, instantní polévky, polévkové kostky, polévkové směsi, polévkové koncentráty, výtažky do polévek, polévky v prášku, základy k přípravě polévek, přípravy na výrobu polévek, vegetariánská a veganská hotová jídla v rámci této třídy; (35) maloobchodní služby a velkoobchodní služby v oblasti potravin, velkoobchodní a maloobchodní prodej dietetických přípravků; (40) zpracování potravin a nápojů.

(590) Barevná

(730) **Living spoon s.r.o.**, Roháčova 188/37, Praha 3 - Žižkov, 13000, CZ

(740) Mgr. Roman Fojtásek, advokát, Vinohradská 6, Praha 2, 12000

(210) **O-532174**

(220) 23.06.2016

(320) 23.06.2016

(511) 35, 41

(540)

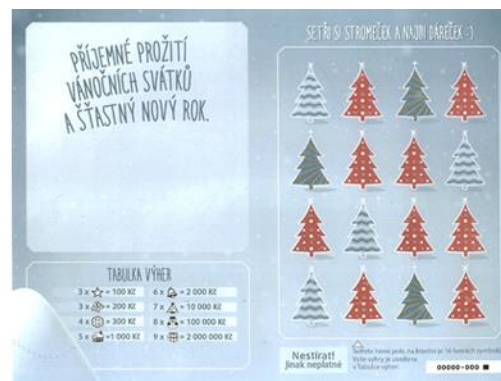

(510) (35) inzertní, reklamní, propagační činnost, vydávání reklamních textů, provozování reklamních ploch, reklamních bannerů, reklamních balónů, reklamních klipů, marketing k provozování loterie; (41) provozování a organizování loterií a jiných podobných her v souladu s obecně závaznými právními předpisy prostřednictvím poboček sázkové kanceláře a dalších smluvně zavázaných prodejních míst, hraní o peníze, informace o možnostech rozptýlení, informace o možnostech zábavy, pořádání loterií, zábava, pobavení, prodej losů.

(590) Barevná

(730) **TIPSPORT a.s.**, Politických vězňů 156/21, Beroun, Centrum, 26601, CZ

(210) **O-532175**
(220) 23.06.2016
(320) 23.06.2016
(511) 35, 41
(540)



(510) (35) inzertní, reklamní, propagační činnost, vydávání reklamních textů, provozování reklamních ploch, reklamních bannerů, reklamních balónů, reklamních klipů, marketing k provozování loterie; (41) provozování a organizování loterií a jiných podobných her v souladu s obecně závaznými právními předpisy prostřednictvím poboček sázkové kanceláře a dalších smluvně zavázaných prodejních míst, hraní o peníze, informace o možnostech rozptýlení, informace o možnostech zábavy, pořádání loterií, zábava, pobavení, prodej losů.

(590) Barevná
(730) **TIPSPORT a.s.**, Politických vězňů 156/21, Beroun, Centrum, 26601, CZ

(210) **O-532177**
(220) 23.06.2016
(320) 23.06.2016
(511) 35, 41
(540)

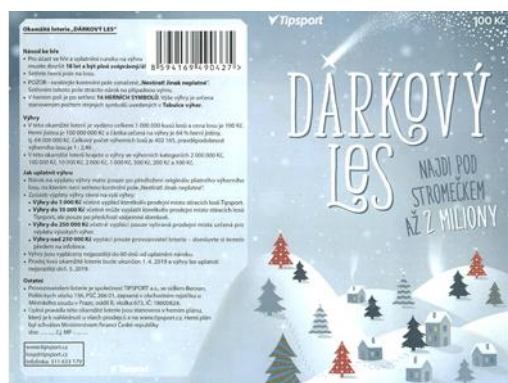

(510) (35) inzertní, reklamní, propagační činnost, vydávání reklamních textů, provozování reklamních ploch, reklamních bannerů, reklamních balónů, reklamních klipů, marketing k provozování loterie; (41) provozování a organizování loterií a jiných podobných her v souladu s obecně závaznými právními předpisy prostřednictvím poboček sázkové kanceláře a dalších smluvně zavázaných prodejních míst, hraní o peníze, informace o možnostech rozptýlení, informace o možnostech zábavy, pořádání loterií, zábava, pobavení, prodej losů.

(590) Barevná
(730) **TIPSPORT a.s.**, Politických vězňů 156/21, Beroun, Centrum, 26601, CZ

(210) **O-532183**
(220) 24.06.2016
(320) 24.06.2016
(511) 32, 33, 41, 43
(540)

Ministerstvo pro pivní záležitosti

(510) (32) piva, minerální vody, šumivé nápoje a jiné nápoje nealkoholické, nápoje a šťávy; (33) alkoholické nápoje (s výjimkou pív); (41) výchova, vzdělávání a zábava, sportovní a kulturní aktivity, organizování sportovních soutěží; (43) hostinská činnost, provozování restaurace, restaurační služby, služby zajišťující stravování, dočasné ubytování.

(730) **Prague Special Tours s.r.o.**, Revoluční 1082/8, Praha 1 - Nové Město, 11000, CZ

(740) Jansa, Mokřý, Otevřel & partneři s.r.o., advokátní kancelář, Mgr. et Mgr. Petr Mališ, Sokola Tůmy 743/16, Ostrava, Mariánské hory, 70900

(210) **O-532184**
(220) 24.06.2016
(320) 24.06.2016
(511) 16, 35, 39, 41, 43, 45
(540)



(510) (16) papír, pasparty, plakáty, plakáty velké plošné, papírové rozetky, papírové visačky, papírové tabule, novoroční přání, tužky, letáky, jídelní lístky, papírové ubrusy, papírové tácky, lepenka, tiskárenské výrobky, fotografie, papírenské zboží, knihy, brožury, časopisy, plakáty, formuláře, kalendáře, katalogy, tiskoviny, vstupenky, navštívenky, poukazy, pozvánky, programy akcí, prospekty, reklamní plakáty, ročenky, tikety, známky, reklamní, propagační a informační materiály z papíru a plastických hmot; (35) velkoobchodní a maloobchodní činnost se zaměřením na výrobky a služby uvedené výše ve třídách 16, 35, 39, 41, 43 a 45, zprostředkovatelská obchodní činnost se zaměřením na výrobky a služby uvedené výše ve třídách 16, 39, 41, 43 a 45, internetový obchod (e-shop) se zaměřením na výrobky a služby uvedené výše ve třídách 16, 35, 39, 41, 43 a 45, inzertní, propagační služby a komerční informační služby prostřednictvím Internetu za účelem obchodu se zaměřením na výrobky a služby uvedené výše ve třídách 16, 35, 39, 41, 43 a 45, reklama on-line v počítačové síti, rozšiřování vzorků zboží, reklama, marketing, reklamní činnost, propagace; (39) zajišťování dopravy osob, zejména dětí předškolního věku; (41) dětské jesle a školky, informace o výchově a vzdělávání, předškolní výchova, výchova, vzdělávání, zábava a sportovní činnost, organizování a vedení soutěží (výchova a zábava), výuka cizích jazyků, zejména dětí předškolního věku; (43) provozování jídelen pro stravování dětí a mládeže; (45) hlídání dětí.

(590) Barevná
(730) **Škoda Bohdan**, Smrčkova 796/10, Ostrava, 70030, CZ
Škodová Lenka, Smrčkova 796/10, Ostrava, 70030, CZ
(740) Jansa, Mokřý, Otevřel & partneři s.r.o., advokátní kancelář, Mgr. et Mgr. Petr Mališ, Sokola Tůmy 743/16, Ostrava, Mariánské hory, 70900

(210) **O-532185**
(220) 24.06.2016
(320) 24.06.2016
(511) 1, 6, 19
(540)



(510) (1) beton (chemické látky na provzdušnění -), beton (konzervační přípravky na -) s výjimkou barev a olejů, beton (pojiva do -), ochranné přípravky pro beton s výjimkou barev a olejů, pojiva (betonová -); (6) armatury (kovové) do betonu, bednění (kovové) pro betonování; (19) beton, beton (stavební prvky z -), bednění do betonu nekovová, beton (bednění, šalování do -) nekovová, busty z kamene, betonu a mramoru, armatury (pro stavebnictví) nekovové v rámci této třídy, cement (magnéziový -), cement (ochranné vrstvy z -) ohnivzdorné, cement (sloupy z -), cement, cihly, cesty (pojiva pro údržbu -), desky cementové, drenáže (trubky pro -) (nekovové), nekovové komínové pláště, komíny (nástavce na -) (nekovové), konstrukce stavební (nekovové), křemenný písek, malta (stavební -), okapní žlaby (nekovové), panely (stavební -) (nekovové), stavební hmoty (nekovové), šamot, štěrk, trubky pevné (nekovové), tvárnice, vodovody (trubky pro -) (nekovové).

(590) Barevná
(730) **OSTAM Klenovice s.r.o.**, 229, Klenovice, 39201, CZ
(740) Soják & Reisner, advokátní kancelář, s.r.o., JUDr. Filip Soják, Košická 63/30, Praha 10, 10100

(210) **O-532216**
(220) 27.06.2016
(320) 27.06.2016
(511) 35, 41, 44
(540)



(510) (35) design reklamních materiálů, poradenství (odborné, obchodní -); (41) organizování a vedení seminářů, školení (instruktáž), školení (pořádání a řízení), vydávání knih, vydávání textů, s výjimkou reklamních nebo náborových, vyučování (výuka), vzdělávací informace, vzdělávání; (44) aromaterapeutické služby, farmaceutické poradenství, fyzioterapie, masáže, služby v oblasti alternativní medicíny, terapeutické služby.

(590) Barevná
(730) **Jemné Zrození s.r.o.**, Dolní Lištná 108, Třinec, 73961, CZ

(210) **O-532265**
(220) 28.06.2016
(320) 28.06.2016
(511) 35, 38, 41
(540)



(510) (35) služby v oblasti průzkumu trhu vztahující se k mediálnímu vysílání, propagační marketing, marketingové informace, marketingové poradenství, marketingové služby, marketingové analýzy, marketingový průzkum, marketingové konzultační služby, reklamní a propagační služby; (38) hudební vysílání, zvukové vysílání, rádiové vysílání, rozhlasové vysílání informací, digitální audio vysílání, vysílání rozhlasových programů, služby rozhlasového a televizního vysílání, služby rozhlasového vysílání přes internet, vysílání a přenos rozhlasových pořadů, vysílání a příjem prostřednictvím rádia, služby vysílání audia a videa poskytované prostřednictvím internetu; (41) výroba rozhlasového vysílání, digitální video, audio a multimediální zábavní vydavatelské služby, grafické zpracování informací, hudební nakladatelství, hudební vydavatelství, psaní blogů, publikování a vydávání tiskovin, publikování a vydávání knih, časopisů, reportérské služby, publikování audioknih, služby v oblasti vydávání a nahrávání hudby, vydávání hudebních textů, vydávání recenzí.

(590) Barevná
(730) **MEDIA MARKETING SERVICES a.s.**, Koperníkova 794/6, Praha 2 Vinohrady, 12000, CZ
(740) Erhartová Vítek & Partners, JUDr. Olga Erhartová, Šafaříkova 201/17, Praha 2, 12000

(210) **O-532269**
(220) 28.06.2016
(320) 28.06.2016
(511) 35, 41, 43
(540)



(510) (35) reklamní agentury, řízení (poradenské služby obchodní - podnikatelské), umělci (agentury), zprostředkovatelný práce; (41) noční kluby, organizace a pořádání koncertů, koncertní síně, sály, párty (zábavné); (43) hotelové služby, bary-sloužby, automaty (rychlé občerstvení), kavárny, penziony, restaurace.

(590) Barevná
(730) **Phung Thi Khuyen**, Stará Stodůlecká 509/2, Praha 5, 15800, CZ

(210) **O-532322**
(220) 30.06.2016
(320) 30.06.2016
(511) 35, 39, 43
(540)



(510) (35) služby reklamních agentur, jakož i služby distribuce prospektů přímo nebo poštou nebo distribuce vzorků; (39) provozování cestovní kanceláře, poskytování a zprostředkování cestovních služeb, organizování zájezdů, provozování cestovní agentury, včetně služeb spojených s přepravou zavazadel a nákladů, informace o zájezdech a cestách, rezervace a prodej jízdenek, letenek a lodních lístků, místenek, poskytování informací o jízdních řádech a tarifech, poskytování informací o dopravních cestách a způsobech dopravy, průvodcovské služby, zprostředkování dopravy, rezervace a objednávky přeprav; (43) rezervace ubytování pro cestující, prostřednictvím cestovních kanceláří a zprostředkovatelů.

(590) Barevná
(730) **Modrý Mauricius s.r.o.**, Na příkopě 392/9, Praha 1, 11000, CZ

(210) **O-532324**
(220) 30.06.2016
(320) 30.06.2016
(511) 41, 42
(540)

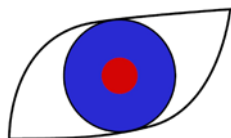

(510) (41) vzdělávací, nadační a osvětová činnost v oblasti výzkumu impaktu, geologie, ochrany přírody, historie a astronomie; (42) výzkum, průzkum, poradenská a konzultační činnost v oboru geologie, ochrany přírody, historie a astronomie, ekologické poradenství (odborné, výzkum).

(590) Barevná
(730) **Molnár Martin Ing.**, Ráby 23, Staré Hradiště, 53352, CZ
(740) Ing. Milan Škoda, Nahořanská 308, Nové Město nad Metují, 54901

(210) **O-532326**
(220) 30.06.2016
(320) 30.06.2016
(511) 16, 29, 30
(540)

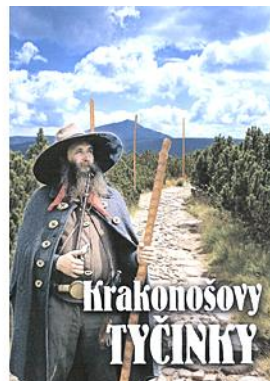

(510) (16) obalový papír, obaly na potraviny, kartónové obaly, tašky (obaly, pytlíky) z plastu, obalové materiály vyrobené z recyklovaného papíru; (29) sýrové tyčinky, bramborové tyčinky; (30) cereální a energetické tyčinky, potravinové tyčinky na bázi obilnin, chlebové tyčinky, tyčinky obsahující směs cereálií, ořechů a sušeného ovoce, čokoládové tyčinky, sladké tyčinky, slané pečivo, slané sušenky.

(590) Barevná
(730) **Fiedler Milan**, Čsl. Legií 699, Jilemnice, 51401, CZ

(210) **O-532355**
(220) 01.07.2016
(320) 01.07.2016
(511) 35, 41, 42, 43, 44
(540)

 **Krajská zdravotní, a.s.**

(510) (35) propagační činnost, reklama, pomoc při řízení obchodní činnosti, obchodní administrativa, kancelářské práce; (41) výchova, vzdělávání, zábava, sportovní a kulturní aktivity; (42) vědecké a technologické služby a související výzkum a projektování, analytické a výzkumné služby v průmyslu, navrhování a vývoj počítačového hardwaru a softwaru, vědecký výzkum pro lékařské účely; (43) služby zajišťující stravování a nápoje, dočasné ubytování; (44) lékařské služby, veterinární služby, péče o hygienu a krásu osob a zvířat, lékařské analýzy týkající se léčení osob, služby týkající se umělého oplodnění, lékařské poradenství.

(590) Barevná
(730) **Krajská zdravotní, a.s.**, Sociální péče 3316/12a, Ústí nad Labem, 40113, CZ

(210) **O-532356**
(220) 01.07.2016
(320) 01.07.2016
(511) 35, 40, 42
(540)

LELIO KP

(510) (35) řízení - poradenské služby obchodní nebo podnikové; (40) recyklace, zpracování a likvidace odpadu, dekontaminace nebezpečných látek, třídění odpadu a recyklovaného materiálu; (42) výzkum v oblasti chemie, projektová činnost, studie technických projektů, geologické expertizy, inženýrské práce, geologický průzkum, ochrana životního prostředí - výzkum.
(590) Barevná
(730) **LELIO KP s.r.o.**, Jeruzalémská 1783/13, Praha 1, 11000, CZ

(210) **O-532358**
(220) 01.07.2016
(320) 01.07.2016
(511) 35, 36, 41
(540)

aticket.me

(510) (35) design reklamních materiálů, fakturace, informace (obchodní nebo podnikatelské -), komunikační média (prezentace výrobků v komunikačních médiích) pro účely maloobchodu, marketing, marketingové studie, obchodní a průmyslové podniky (pomoc při řízení -), optimalizace provozu webových stránek, organizování výstav (komerčních nebo reklamních), počítačové databáze (překlad informací do -), pořádání veletrhů pro obchodní a reklamní účely, poskytování obchodních informací prostřednictvím webových stránek, produkce (výroba) reklamních filmů, pronájem reklamních ploch, pronájem reklamních materiálů, psaní reklamních textů, reklama, reklama (propagace), služby v oblasti grafické úpravy pro reklamní účely, umělecké agentury (obchodní vedení -), vylepování plakátů; (36) bezpečnostní schránky (úschovny služby -); (41) agentury (umělecké módní -), divadla (představení -), estrády (služby v oblasti -), filmová produkce, jiná než reklamní, filmové projekce, fotografování, hudební produkce, informace o možnostech zábavy, koncertní síně, sály, kongresy (organizování a vedení -), módní přehlídky pro zábavu (organizace -), organizace a pořádání koncertů, organizování a vedení kolokvií, organizování a vedení konferencí, organizování a vedení seminářů, organizování a vedení sympozií, organizování kulturních nebo vzdělávacích výstav, organizování plesů, plánování a organizování večírků, pronájem stadiónů, předprodej vstupenek (zábava), služby v oblasti prodeje vstupenek (zábava), zábava (služby -), živé vystoupení (organizování -).
(730) **Aticket s.r.o.**, Rybná 716/24, Praha 1 - Staré Město, 11000, CZ

(210) **O-532362**
(220) 01.07.2016
(320) 01.07.2016
(511) 9, 35, 38, 41
(540)

Tv Grunt

(510) (9) aparáty a přístroje vědecké, fotografické, filmové, optické, přístroje učební, aparáty pro záznam, uchování, převod, přenos nebo reprodukci zvuku nebo obrazu, počítačové hry s výstupem na PC nebo na TV, nosiče záznamů nahrané i nenahrané, videokazety nahrané i nenahrané, audiokazety nahrané i nenahrané, audiovizuální programy, audioprogramy, audiovizuální díla na nosičích, audiovizuální díla v digitální podobě - filmy, hudební díla na nosičích nebo v elektronické podobě, CD disky, software, programové vybavení pro počítače,

elektronické databáze a databázové produkty, informace a data a databáze a záznamy v elektronické podobě, multimediální aplikace, elektronické časopisy, elektronické multimediální nebo elektronické informační katalogy, elektronická periodika a knihy v elektronické podobě; (35) reklamní a propagační činnost prostřednictvím jakéhokoliv média, prostřednictvím telefonní, datové nebo informační sítě, inzertní činnost, zprostředkovatelská činnost v oblasti obchodu a mediálního průmyslu jako je zprostředkování reklamy, propagace, inzerce; (38) telekomunikace, služby, umožňující komunikaci jedné osoby s druhou, televizní vysílání, rozhlasové vysílání, digitální vysílání, internetové vysílání, televizní vysílání programů, televizní vysílání zábavných, vzdělávacích, výchovných, soutěžních, diskusních a informačních pořadů, telematika - šíření, výměna nebo získávání zpráv a informací, šíření elektronických časopisů, informací, elektronických periodik, knih v elektronické podobě, audio nebo audiovizuálních děl prostřednictvím informační nebo datové nebo elektronické nebo komunikační nebo telekomunikační nebo počítačové sítě, zejména Internetu související s televizním vysíláním, komunikace, poradenská činnost v oblasti sdělovacích prostředků, telekomunikací, informační služby v oblasti telekomunikací nebo Internetu, informační kancelář, poskytování informačních služeb prostřednictvím počítačů, pronájem komunikačních míst; (41) nakladatelství a vydavatelství, ediční činnost, publikační činnost, nahrávání nosičů zvukových nebo obrazově zvukových, půjčování nahraných zvukových a zvukově obrazových záznamů, tvorba a šíření audiovizuálních děl, televizní zpravodajství, TV produkce, filmová produkce, televizní výroba programů, tvorba programů, tvorba a výroba televizních a audiovizuálních programů, agenturní činnost v oblasti kultury, zprostředkování v oblasti kultury, výchovy, zábavy a sportu, výchovná, vzdělávací, soutěžní a zábavní činnost, zábavní nebo kulturní nebo vzdělávací představení, organizace společenských a kulturních akcí, organizace, provozování a provádění her a soutěží i veřejných.

(730) **Fuka Jan**, Pražská 73, Řitka, 25203, CZ

(210) **O-532374**
(220) 01.07.2016
(320) 01.07.2016
(511) 5
(540)

CORINTH

(510) (5) výrobky pro hubení škodlivých zvířat, fungicidy, herbicidy.
(730) **Bayer Intellectual Property GmbH**, Alfred-Nobel-Strasse 10, 40789 Monheim am Rhein, DE
(740) Rott, Růžička & Guttman Patentová, známková a advokátní kancelář, JUDr. Vladimír Rott, Vinohradská 37/938, Praha 2, 12000

(210) **O-532394**
(220) 04.07.2016
(320) 04.07.2016
(511) 7, 11
(540)

eta

(510) (7) pračky na prádlo; (11) LED žárovky.
(730) **HP TRONIC - prodejny elektro a.s.**, Kútiky 637, Zlín-Prštné, 76001, CZ
(740) Ing. Jarmila Javořiková, Slunečná 4566, Zlín, 76005

Zamítnuté a částečně zamítnuté přihlášky ochranných známek po zveřejnění

Zjistí-li Úřad v průběhu řízení o námitkách, že přihlašovaná ochranná známka nesplňuje podmínky pro zápis, přihlášku zamítne. Zjistí-li, že přihlašovaná ochranná známka nesplňuje podmínky pro zápis jen pro některé výrobky nebo služby, přihlášku zamítne v rozsahu výrobků nebo služeb, pro které přihláška nesplňuje podmínky zápisu. S ohledem na tuto skutečnost, obsahuje tato kapitola údaje o rozhodnutích o zamítnutí přihlášky ochranné známky v celém nebo částečném rozsahu na základě ustanovení § 26 zákona č. 441/2003 Sb.

Údaje o výsledku rozhodnutí (zamítnutí přihlášky, částečné zamítnutí přihlášky) jsou uvedeny jako datum právní moci rozhodnutí/výsledek rozhodnutí.

(210) **O-474791**
(540)



05.08.2016/NABYTÍ P.M. - ZAMÍTNUTÍ PŘIHLÁŠKY PO ZVEŘEJNĚNÍ

(210) **O-514862**
(540)



05.08.2016/NABYTÍ P.M. - ČÁSTEČNĚ ZAMÍTNUTÍ PŘIHL. PO ZVEŘ.

(210) **O-508277**
(540)



05.08.2016/NABYTÍ P.M. - ZAMÍTNUTÍ PŘIHLÁŠKY PO ZVEŘEJNĚNÍ

(210) **O-517233**
(540)



29.07.2016/NABYTÍ P.M. - ČÁSTEČNĚ ZAMÍTNUTÍ PŘIHL. PO ZVEŘ.

(210) **O-508968**
(540)



10.06.2016/NABYTÍ P.M. - ČÁSTEČNĚ ZAMÍTNUTÍ PŘIHL. PO ZVEŘ.

(210) **O-524497**
(540)

MINEGRAFT

09.08.2016/NABYTÍ P.M. - ZAMÍTNUTÍ PŘIHLÁŠKY PO ZVEŘEJNĚNÍ

Přehled zápisů ochranných známek bez změny ve vztahu ke zveřejněným přihláškám

Kapitola obsahuje údaje o ochranných známkách zapsaných na základě ustanovení § 28 odst. 1 zákona č. 441/2003 Sb., u kterých nedošlo ke změně údajů oproti zveřejněné přihlášce ochranné známky.

Číselný přehled (111)											
354688	354689	354691	354692	354694	354695	354696	354697	354698	354699	354700	354701
354702	354703	354704	354705	354706	354707	354708	354709	354710	354711	354712	354713
354714	354715	354716	354717	354718	354719	354720	354721	354722	354723	354724	354725
354726	354727	354728	354729	354730	354731	354732	354733	354734	354735	354736	354737
354738	354739	354740	354741	354742	354743	354744	354745	354746	354747	354748	354749
354750	354751	354752	354753	354754	354755	354756	354757	354758	354759	354760	354761
354762	354763	354764	354765	354766	354767	354768	354769	354770	354771	354772	354773
354774	354775	354776	354777	354778	354779	354780	354781	354782	354783	354784	354785
354786	354787	354788	354789	354790	354791	354792	354793	354794	354795	354796	354797
354798	354799	354800	354801	354802	354803	354804	354805	354806	354807	354808	354809
354810	354811	354812	354813	354814	354815	354816	354817	354818	354819	354820	354821
354822	354823	354824	354825	354826	354827	354828	354829	354830	354831	354832	354833
354834	354835	354836	354837	354838	354839	354840	354841	354842	354843	354844	354845
354846	354847	354848	354849	354850	354851	354852	354853	354854	354855	354856	354857
354858	354859	354860	354861	354862	354863	354864	354865	354866	354867	354868	354869
354870	354871	354872	354873	354874	354875	354876	354877	354878	354879	354880	354881

Zápisy ochranných známek bez změny ve vztahu ke zveřejněným přihláškám

(111) **354688**
(220) 04.03.2009
(320) 04.03.2009
(442) 04.05.2016
(151) 10.08.2016
(730) **Experience Hendrix LLC**, 14501 Interurban Avenue South, Seattle, 98168, WA, US
(210) O-466321

(111) **354689**
(220) 04.03.2009
(320) 04.03.2009
(442) 04.05.2016
(151) 10.08.2016
(730) **Experience Hendrix LLC**, 14501 Interurban Avenue South, Seattle, 98168, WA, US
(210) O-466322

(111) **354691**
(220) 24.06.2014
(320) 24.06.2014
(442) 04.05.2016
(151) 10.08.2016
(730) **Platenková Hana**, Vysokomyšská 1107, Holice, 53401, CZ
(210) O-514496

(111) **354692**
(220) 12.09.2014
(320) 12.09.2014
(442) 04.05.2016
(151) 10.08.2016
(730) **JAHU, s.r.o.**, U krbu 2396/5, Praha 10 - Strašnice, 10000, CZ
(210) O-516376

(111) **354694**
(220) 03.10.2014
(320) 03.10.2014
(442) 04.05.2016
(151) 10.08.2016
(730) **Česlík Adam**, Tyršova 145/26, Ostrava, 70200, CZ
(210) O-516847

(111) **354695**
(220) 06.10.2014
(320) 06.10.2014
(442) 04.05.2016
(151) 10.08.2016
(730) **CACIO, z. s.**, Na Cihlářce 3177/30, Praha 5, Smíchov, 15000, CZ
(210) O-516877
(590) Barevná

(111) **354696**
(220) 10.04.2015
(320) 10.04.2015
(442) 04.05.2016
(151) 10.08.2016
(730) **Tůma Daniel PhDr., M.A.CBC dipl.um.**, Vodičkova 32, Praha 1, 110 00, CZ
(210) O-521497

(111) **354697**
(220) 10.04.2015
(320) 10.04.2015
(442) 04.05.2016
(151) 10.08.2016

(730) **Tůma Daniel PhDr., M.A., CBC, dipl.um.**, Vodičkova 700/32, Praha 1, Nové Město, 11000, CZ
(210) O-521498

(111) **354698**
(220) 23.05.2015
(320) 23.05.2015
(442) 21.10.2015
(151) 10.08.2016
(730) **RADLICKÁ MLÉKÁRNA s.r.o.**, Radlická 3201/14, Praha 5, 15000, CZ
(210) O-522542

(111) **354699**
(220) 23.05.2015
(320) 23.05.2015
(442) 29.10.2015
(151) 10.08.2016
(730) **RADLICKÁ MLÉKÁRNA s.r.o.**, Radlická 3201/14, Praha 5, 15000, CZ
(210) O-522543
(590) Barevná

(111) **354700**
(220) 01.06.2015
(320) 01.06.2015
(442) 04.05.2016
(151) 10.08.2016
(730) **Porsche Česká republika s.r.o.**, Radlická 740/113d, Praha 5 - Jinonice, 15800, CZ
(210) O-522755

(111) **354701**
(220) 19.06.2015
(320) 19.06.2015
(442) 04.05.2016
(151) 10.08.2016
(730) **Bejdák Jan Bc., DiS.**, Malá Bělá 76, Bakov nad Jizerou, 29401, CZ
Šulc Ladislav Ing., Havlíčkova 994, Mladá Boleslav, 29301, CZ
(210) O-523250

(111) **354702**
(220) 16.09.2015
(320) 16.09.2015
(442) 04.05.2016
(151) 10.08.2016
(730) **Bobal Josef**, Štěpská 951, Vizovice, 76312, CZ
(210) O-525271

(111) **354703**
(220) 17.09.2015
(320) 17.09.2015
(442) 20.01.2016
(151) 10.08.2016
(730) **A&P Company s.r.o.**, Kaprova 14, Praha 1, 11000, CZ
(210) O-525307

(111) **354704**
(220) 17.09.2015
(320) 17.09.2015
(442) 04.05.2016
(151) 10.08.2016
(730) **Balko Stanislav**, Jižní 1968, Hranice - Hranice I-Město, 75301, CZ
(210) O-525313

(111) **354705**
(220) 01.10.2015
(320) 01.10.2015
(442) 04.05.2016
(151) 10.08.2016
(730) **ČEGAN HOLDING, a.s.**, Husova 1693/35, Šlapanice, 66451, CZ
(210) O-525638

(111) **354706**
(220) 01.10.2015
(320) 01.10.2015
(442) 30.03.2016
(151) 10.08.2016
(730) **Pietrak Michal Mgr.**, Jiráskova 96, Tovačov, 75101, CZ
(210) O-525655

(111) **354707**
(220) 01.10.2015
(320) 01.10.2015
(442) 04.05.2016
(151) 10.08.2016
(730) **Tesco Stores ČR a.s.**, Vršovická 1527/68b, Praha 10, 10000, CZ
(210) O-525659

(111) **354708**
(220) 02.10.2015
(320) 02.10.2015
(442) 04.05.2016
(151) 10.08.2016
(730) **T-Mobile Czech Republic a.s.**, Tomíčková 2144/1, Praha 4 - Chodov, 14800, CZ
(210) O-525676

(111) **354709**
(220) 05.10.2015
(320) 05.10.2015
(442) 04.05.2016
(151) 10.08.2016
(730) **Stafová Iva Ing.**, Malá Strana 317, Ždánice, 696 32, CZ
(210) O-525701

(111) **354710**
(220) 09.10.2015
(320) 09.10.2015
(442) 04.05.2016
(151) 10.08.2016
(730) **Melen Josef**, Velvěty 63, Teplice, 41501, CZ
(210) O-525821

(111) **354711**
(220) 09.10.2015
(320) 09.10.2015
(442) 04.05.2016
(151) 10.08.2016
(730) **Melen Josef**, Velvěty 63, Teplice, 41501, CZ
(210) O-525822

(111) **354712**
(220) 09.10.2015
(320) 09.10.2015
(442) 04.05.2016
(151) 10.08.2016
(730) **ING corporation, spol. s r.o.**, Mánesova 1259, Frýdlant nad Ostravicí, 73911, CZ
(210) O-525834
(590) Barevná

(111) **354713**
(220) 12.10.2015
(320) 12.10.2015
(442) 04.05.2016
(151) 10.08.2016
(730) **PARTR spol. s r. o.**, Všemina 234, Slušovice, 76315, CZ
(210) O-525864
(590) Barevná

(111) **354714**
(220) 12.10.2015
(320) 12.10.2015
(442) 04.05.2016
(151) 10.08.2016
(730) **JIVA CZ s.r.o.**, nám. J. M. Marků 49, Lanškroun, 56301, CZ
(210) O-525879

(111) **354715**
(220) 12.10.2015
(320) 12.10.2015
(442) 04.05.2016
(151) 10.08.2016
(730) **PARAGAN s.r.o.**, Lipnická 351, Hranice IV, 75361, CZ
(210) O-525894
(590) Barevná

(111) **354716**
(220) 13.10.2015
(320) 13.10.2015
(442) 04.05.2016
(151) 10.08.2016
(730) **Univerzita Tomáše Bati ve Zlíně**, nám. T. G. Masaryka 5555, Zlín, 76001, CZ
(210) O-525932

(111) **354717**
(220) 14.10.2015
(320) 14.10.2015
(442) 04.05.2016
(151) 10.08.2016
(730) **SAZKA a.s.**, K Žižkovu 851, Praha 9, 19093, CZ
(210) O-525963

(111) **354718**
(220) 19.10.2015
(320) 19.10.2015
(442) 04.05.2016
(151) 10.08.2016
(730) **Nadace Jakuba Voráčka**, Karlovarská třída 581, Kamenné Žehrovice, 27301, CZ
(210) O-526102
(590) Barevná

(111) **354719**
(220) 20.10.2015
(320) 20.10.2015
(442) 04.05.2016
(151) 10.08.2016
(730) **Hotel Stará Pošta, s.r.o.**, Údolní 326/11, Brno, 60200, CZ
(210) O-526144
(590) Barevná

(111) **354720**
(220) 22.10.2015
(320) 22.10.2015
(442) 04.05.2016

(151) 10.08.2016
(730) **Dvořák Marek**, Na Petřinách 1896/31, Praha 6, 16200, CZ
(210) O-526197

(111) **354721**
(220) 22.10.2015
(320) 22.10.2015
(442) 04.05.2016
(151) 10.08.2016
(730) **Visternicean Mihai**, Za Dvorem 2283/c, Brandýs nad Labem, 25001, CZ
(210) O-526209

(111) **354722**
(220) 26.10.2015
(320) 26.10.2015
(442) 04.05.2016
(151) 10.08.2016
(730) **Alexi Petr**, Milenovice 14, Protivín, 39811, CZ
(210) O-526261

(111) **354723**
(220) 26.10.2015
(320) 26.10.2015
(442) 04.05.2016
(151) 10.08.2016
(730) **LARGE LIFE LIMITED**, 6 Bexley Square, Salford, Manchester, M3 GBZ, United Kingdom, GB
(210) O-526273

(111) **354724**
(220) 26.10.2015
(320) 26.10.2015
(442) 04.05.2016
(151) 10.08.2016
(730) **LARGE LIFE LIMITED**, 6 Bexley Square, Salford, Manchester, M3 GBZ, United Kingdom, GB
(210) O-526274

(111) **354725**
(220) 26.10.2015
(320) 26.10.2015
(442) 04.05.2016
(151) 10.08.2016
(730) **LARGE LIFE LIMITED**, 6 Bexley Square, Salford, Manchester, M3 GBZ, United Kingdom, GB
(210) O-526275

(111) **354726**
(220) 01.12.2015
(320) 01.12.2015
(442) 04.05.2016
(151) 10.08.2016
(730) **Parfum de Carlsbad s.r.o.**, Šumavská 1677/12, Karlovy Vary, 36001, CZ
(210) O-526279

(111) **354727**
(220) 27.10.2015
(320) 27.10.2015
(442) 04.05.2016
(151) 10.08.2016
(730) **Běhopava**, Krnovská 53/22, Opava, 74601, CZ
(210) O-526294

(111) **354728**
(220) 29.10.2015
(320) 29.10.2015

(442) 04.05.2016
(151) 10.08.2016
(730) **Dušek Ladislav**, Helsinská 2737, Tábor, 39005, CZ
(210) O-526323

(111) **354729**
(220) 29.10.2015
(320) 29.10.2015
(442) 04.05.2016
(151) 10.08.2016
(730) **Dušek Ladislav**, Helsinská 2737, Tábor, 39005, CZ
(210) O-526324

(111) **354730**
(220) 30.10.2015
(320) 30.10.2015
(442) 04.05.2016
(151) 10.08.2016
(730) **Český rozhlas**, Vinohradská 1409/12, Praha 2, 12099, CZ
(210) O-526349

(111) **354731**
(220) 03.11.2015
(320) 03.11.2015
(442) 04.05.2016
(151) 10.08.2016
(730) **Papazov Filip**, Na Návisi 54, Všenory, 25231, CZ
(210) O-526404

(111) **354732**
(220) 04.11.2015
(320) 04.11.2015
(442) 04.05.2016
(151) 10.08.2016
(730) **Zlínský kraj**, třída Tomáše Bati 21, Zlín, 76190, CZ
(210) O-526434
(590) Barevná

(111) **354733**
(220) 09.11.2015
(320) 09.11.2015
(442) 04.05.2016
(151) 10.08.2016
(730) **VYKOM, spol. s r.o.**, U Splavu 67, Stará Paka, 50791, CZ
(210) O-526571

(111) **354734**
(220) 11.11.2015
(320) 11.11.2015
(442) 04.05.2016
(151) 10.08.2016
(730) **Provazník Pavel**, Na Rozdílu 718/28, Praha 6 - Vokovice, 16000, CZ
(210) O-526636

(111) **354735**
(220) 11.11.2015
(320) 11.11.2015
(442) 04.05.2016
(151) 10.08.2016
(730) **Jand'ourek Vít Ing.**, Zahradní 586, Dobrovice, 29441, CZ
(210) O-526639

(111) **354736**
(220) 12.11.2015
(320) 12.11.2015
(442) 04.05.2016

(151) 10.08.2016

(730) **Česká televize**, Kavčí hory, Praha 4, 14070, CZ

(210) O-526664

(111) **354737**

(220) 18.11.2015

(320) 18.11.2015

(442) 04.05.2016

(151) 10.08.2016

(730) **Wm. WRIGLEY Jr. Company**, 1132 West Blackhawk Street, 60642
Chicago, IL, US

(210) O-526795

(111) **354738**

(220) 20.11.2015

(320) 20.11.2015

(442) 04.05.2016

(151) 10.08.2016

(730) **BESK, spol. s r.o.**, Praskačka 25, Praskačka, 50333, CZ

(210) O-526851

(111) **354739**

(220) 23.11.2015

(320) 23.11.2015

(442) 04.05.2016

(151) 10.08.2016

(730) **Týma Kamil Ing.**, Hybrálec 163, Jihlava, 58601, CZ

(210) O-526873

(111) **354740**

(220) 23.11.2015

(320) 23.11.2015

(442) 04.05.2016

(151) 10.08.2016

(730) **Novague Petr MgA.**, Na Slavíkově 535/25, Praha - Dolní Měcholupy,
10900, CZ

(210) O-526899

(111) **354741**

(220) 23.11.2015

(320) 23.11.2015

(442) 04.05.2016

(151) 10.08.2016

(730) **Novague Petr MgA.**, Na Slavíkově 535/25, Praha - Dolní Měcholupy,
10900, CZ

(210) O-526900

(111) **354742**

(220) 08.12.2015

(320) 08.12.2015

(442) 04.05.2016

(151) 10.08.2016

(730) **VIVANTIS a.s.**, Školní náměstí 14, Chrudim II., 53701, CZ

(210) O-527264

(111) **354743**

(220) 08.12.2015

(320) 08.12.2015

(442) 04.05.2016

(151) 10.08.2016

(730) **VIVANTIS a.s.**, Školní náměstí 14, Chrudim II., 53701, CZ

(210) O-527265

(111) **354744**

(220) 09.12.2015

(320) 09.12.2015

(442) 04.05.2016

(151) 10.08.2016

(730) **T-Mobile Czech Republic a.s.**, Tomíčkova 2144/1, Praha 4 - Chodov,
14800, CZ

(210) O-527300

(111) **354745**

(220) 14.12.2015

(320) 14.12.2015

(442) 04.05.2016

(151) 10.08.2016

(730) **Nadační fond Albert**, Radlická 117, Praha 5 - Jinonice, 15800, CZ

(210) O-527405

(590) Barevná

(111) **354746**

(220) 16.12.2015

(320) 16.12.2015

(442) 04.05.2016

(151) 10.08.2016

(730) **Asenal Land, s.r.o.**, Gregorova 2582/3, Ostrava - Moravská Ostrava,
70200, CZ

(210) O-527460

(111) **354747**

(220) 16.12.2015

(320) 16.12.2015

(442) 04.05.2016

(151) 10.08.2016

(730) **BAKALÁŘI software s.r.o.**, Sukova třída 1548, Pardubice I, Zelené
Předměstí, 53002, CZ

(210) O-527461

(590) Barevná

(111) **354748**

(220) 16.12.2015

(320) 16.12.2015

(442) 04.05.2016

(151) 10.08.2016

(730) **EKOMILK a.s.**, Příborská 818, Frýdek-Místek, 73837, CZ

(210) O-527499

(111) **354749**

(220) 28.12.2015

(320) 28.12.2015

(442) 04.05.2016

(151) 10.08.2016

(730) **UOMO NAPOLETANO s.r.o.**, Truhlářská 1518/27, Praha 1, 11000, CZ

(210) O-527693

(111) **354750**

(220) 28.12.2015

(320) 28.12.2015

(442) 04.05.2016

(151) 10.08.2016

(730) **Bonduelle (Société par Actions Simplifiée)**, La Woestyne, 59173
Renescure, FR

(210) O-527720

(590) Barevná

(111) **354751**

(220) 30.12.2015

(320) 30.12.2015

(442) 04.05.2016

(151) 10.08.2016

(730) **Klečka Tomáš Ing.**, Hornická 363, Sviadnov, 73925, CZ

(210) O-527745

(111) **354752**
(220) 06.01.2016
(320) 06.01.2016
(442) 04.05.2016
(151) 10.08.2016
(730) **Pišek Stanislav Ing.**, Podvesná X 5691, Zlín, 76001, CZ
(210) O-527812

(111) **354753**
(220) 06.01.2016
(320) 06.01.2016
(442) 04.05.2016
(151) 10.08.2016
(730) **Veverka Václav**, Blažim 124, Blažim, 44001, CZ
(210) O-527813

(111) **354754**
(220) 07.01.2016
(320) 07.01.2016
(442) 04.05.2016
(151) 10.08.2016
(730) **České Radiokomunikace a.s.**, Skokanská 2117/1, Praha 6 - Břevnov, 16900, CZ
(210) O-527867

(111) **354755**
(220) 08.01.2016
(320) 08.01.2016
(442) 04.05.2016
(151) 10.08.2016
(730) **UNILEVER ČR, spol. s r.o.**, Rohanské nábřeží 670/17, Praha 8 - Karlín, 18600, CZ
(210) O-527899
(590) Barevná

(111) **354756**
(220) 10.01.2016
(320) 10.01.2016
(442) 04.05.2016
(151) 10.08.2016
(730) **Lebedová Adéla BcA.**, Na Cukavě 1480, Milevsko, 39901, CZ
(210) O-527919

(111) **354757**
(220) 11.01.2016
(320) 11.01.2016
(442) 04.05.2016
(151) 10.08.2016
(730) **UNILEVER ČR, spol. s r.o.**, Rohanské nábřeží 670/17, Praha 8 - Karlín, 18600, CZ
(210) O-527929

(111) **354758**
(220) 11.01.2016
(320) 11.01.2016
(442) 04.05.2016
(151) 10.08.2016
(730) **Ferilex, s.r.o.**, Sedláčkova 1051/7, Třebíč, 67401, CZ
(210) O-527931

(111) **354759**
(220) 12.01.2016
(320) 12.01.2016
(442) 04.05.2016
(151) 10.08.2016
(730) **SAVALA s.r.o.**, Kaprova 42/14, Praha 1, 11000, CZ

(210) O-527971

(111) **354760**
(220) 12.01.2016
(320) 12.01.2016
(442) 04.05.2016
(151) 10.08.2016
(730) **AVALUKA s.r.o.**, Kaprova 42/14, Praha 1, 11000, CZ
(210) O-527972

(111) **354761**
(220) 13.01.2016
(320) 13.01.2016
(442) 04.05.2016
(151) 10.08.2016
(730) **Stránská Dana Ing.**, Vepřová 105, Vepřová, 59211, CZ
(210) O-528002

(111) **354762**
(220) 13.01.2016
(320) 13.01.2016
(442) 04.05.2016
(151) 10.08.2016
(730) **New Age Company s.r.o.**, Argentinská 286/38, Praha 7, 17000, CZ
(210) O-528012

(111) **354763**
(220) 14.01.2016
(320) 14.01.2016
(442) 04.05.2016
(151) 10.08.2016
(730) **LGT Luxury Goods Trading s.r.o.**, Slovanská 275/16, Šumperk, 78701, CZ
(210) O-528058

(111) **354764**
(220) 15.01.2016
(320) 15.01.2016
(442) 04.05.2016
(151) 10.08.2016
(730) **Dedaj Nikola**, Tomáškova 13, Jihlava, 58601, CZ
Gjollehaj Mark, Bachmačské náměstí 6, Praha 6, 16000, CZ
(210) O-528063

(111) **354765**
(220) 18.01.2016
(320) 18.01.2016
(442) 04.05.2016
(151) 10.08.2016
(730) **Niang Mamadou**, Tyršova 277, Libčice nad Vltavou, 252 66, CZ
(210) O-528088

(111) **354766**
(220) 18.01.2016
(320) 18.01.2016
(442) 04.05.2016
(151) 10.08.2016
(730) **SBS Cargo Praha s.r.o.**, V Jirchářích 1285/12, Praha 1 - Nové Město, 110 00, CZ
(210) O-528105

(111) **354767**
(220) 18.01.2016
(320) 18.01.2016
(442) 04.05.2016
(151) 10.08.2016

(730) **Ivanka Michal**, Polní 653, Klášterec nad Ohří, 43151, CZ
(210) O-528112

(111) **354768**
(220) 19.01.2016
(320) 19.01.2016
(442) 04.05.2016
(151) 10.08.2016
(730) **Frantel Robert Ing.**, Komenského 147, Rájec-Jestřebí, 67902, CZ
(210) O-528120

(111) **354769**
(220) 19.01.2016
(320) 19.01.2016
(442) 04.05.2016
(151) 10.08.2016
(730) **Frantel Robert Ing.**, Komenského 147, Rájec-Jestřebí, 67902, CZ
(210) O-528121

(111) **354770**
(220) 19.01.2016
(320) 19.01.2016
(442) 04.05.2016
(151) 10.08.2016
(730) **ALUPA s.r.o.**, Chrudimská 146, Pardubice V, Zelené Předměstí, 53002, CZ
(210) O-528126
(590) Barevná

(111) **354771**
(220) 21.01.2016
(320) 21.01.2016
(442) 04.05.2016
(151) 10.08.2016
(730) **KLARET DISTILLERY s.r.o.**, třída Bří Čapků 3222/9, Hodonín, 69501, CZ
(210) O-528201
(590) Barevná

(111) **354772**
(220) 21.01.2016
(320) 21.01.2016
(442) 04.05.2016
(151) 10.08.2016
(730) **KLARET DISTILLERY s.r.o.**, třída Bří Čapků 3222/9, Hodonín, 69501, CZ
(210) O-528204
(590) Barevná

(111) **354773**
(220) 21.01.2016
(320) 21.01.2016
(442) 04.05.2016
(151) 10.08.2016
(730) **Hataš - HATTY Jan**, Mlýnská 577/5, Liberec, 46001, CZ
(210) O-528216

(111) **354774**
(220) 21.01.2016
(320) 21.01.2016
(442) 04.05.2016
(151) 10.08.2016
(730) **LEXIKA s.r.o.**, Dobrovičova 10, Bratislava, 81109, SK
(210) O-528221
(590) Barevná

(111) **354775**
(220) 21.01.2016
(320) 21.01.2016
(442) 04.05.2016
(151) 10.08.2016
(730) **Doležal Ondřej**, Antonína Sovy 1723/48, Česká Lípa, 47001, CZ
(210) O-528224

(111) **354776**
(220) 22.01.2016
(320) 22.01.2016
(442) 04.05.2016
(151) 10.08.2016
(730) **Aranyosi Tomáš**, Kozlovská 2864/41, Přerov, 75002, CZ
(210) O-528233

(111) **354777**
(220) 22.01.2016
(320) 22.01.2016
(442) 04.05.2016
(151) 10.08.2016
(730) **Česká televize**, Kavčí hory, Praha 4, 14070, CZ
(210) O-528248
(590) Barevná

(111) **354778**
(220) 22.01.2016
(320) 22.01.2016
(442) 04.05.2016
(151) 10.08.2016
(730) **Česká televize**, Kavčí hory, Praha 4, 14070, CZ
(210) O-528251
(590) Barevná

(111) **354779**
(220) 26.01.2016
(320) 26.01.2016
(442) 04.05.2016
(151) 10.08.2016
(730) **GRAFTA CONSULTING s.r.o.**, Staré Oldřichovice, Oldřichovice 108, Ústí nad Orlicí, 56201, CZ
(210) O-528331

(111) **354780**
(220) 29.01.2016
(320) 29.01.2016
(442) 04.05.2016
(151) 10.08.2016
(730) **Novaline, s.r.o.**, Čechova 1295, Rosice, 66501, CZ
(210) O-528419

(111) **354781**
(220) 03.02.2016
(320) 03.02.2016
(442) 04.05.2016
(151) 10.08.2016
(730) **Česká televize**, Kavčí hory, Praha 4, 14070, CZ
(210) O-528509
(590) Barevná

(111) **354782**
(220) 08.02.2016
(320) 08.02.2016
(442) 04.05.2016
(151) 10.08.2016
(730) **Čejka Luděk**, Polní 815, Hradec Králové 3, 50003, CZ
(210) O-528611

(590) Barevná

(111) **354783**
(220) 08.02.2016
(320) 08.02.2016
(442) 04.05.2016
(151) 10.08.2016
(730) **REHAU, s.r.o.**, Obchodní 117, Čestlice, 25101, CZ
(210) O-528628

(111) **354784**
(220) 09.02.2016
(320) 09.02.2016
(442) 04.05.2016
(151) 10.08.2016
(730) **Beneda Jan Mgr.**, Mendelova 738, Praha 11, 14900, CZ
(210) O-528667

(111) **354785**
(220) 11.02.2016
(320) 11.02.2016
(442) 04.05.2016
(151) 10.08.2016
(730) **Sedláček Vojtěch**, Jungmannova 30, Roztoky, 25263, CZ
(210) O-528734

(111) **354786**
(220) 11.02.2016
(320) 11.02.2016
(442) 04.05.2016
(151) 10.08.2016
(730) **HTC holding a.s.**, Dobrovičova 8, Bratislava, 81109, SK
(210) O-528736

(111) **354787**
(220) 15.02.2016
(320) 15.02.2016
(442) 04.05.2016
(151) 10.08.2016
(730) **AsterIVF s.r.o.**, Milady Horákové 386/63, Praha 7, 17000, CZ
(210) O-528817
(590) Barevná

(111) **354788**
(220) 15.02.2016
(320) 15.02.2016
(442) 04.05.2016
(151) 10.08.2016
(730) **August Storck KG**, Waldstrasse 27, Berlin 13403, DE
(210) O-528819

(111) **354789**
(220) 16.02.2016
(320) 16.02.2016
(442) 04.05.2016
(151) 10.08.2016
(730) **IREKS ENZYMA s.r.o.**, Kšírova 668/257, Brno, 61900, CZ
(210) O-528849

(111) **354790**
(220) 17.02.2016
(320) 17.02.2016
(442) 04.05.2016
(151) 10.08.2016
(730) **Zlatá Praha Salabka s.r.o.**, K Bohnicím 57/2, Praha 7 - Troja, 17100, CZ
(210) O-528863

(111) **354791**
(220) 17.02.2016
(320) 17.02.2016
(442) 04.05.2016
(151) 10.08.2016
(730) **Zlatá Praha Salabka s.r.o.**, K Bohnicím 57/2, Praha 7 - Troja, 17100, CZ
(210) O-528864

(111) **354792**
(220) 17.02.2016
(320) 17.02.2016
(442) 04.05.2016
(151) 10.08.2016
(730) **SPARTAMANIA s.r.o.**, Anny Rybníčkové 2613/5, Praha 5, 15500, CZ
(210) O-528870

(111) **354793**
(220) 17.02.2016
(320) 17.02.2016
(442) 04.05.2016
(151) 10.08.2016
(730) **SPARTAMANIA s.r.o.**, Anny Rybníčkové 2613/5, Praha 5, 15500, CZ
(210) O-528872

(111) **354794**
(220) 17.02.2016
(320) 17.02.2016
(442) 04.05.2016
(151) 10.08.2016
(730) **Czech Hydro s.r.o.**, náměstí Míru 62/39, Svitavy, 56802, CZ
(210) O-528894
(590) Barevná

(111) **354795**
(220) 19.02.2016
(320) 19.02.2016
(442) 04.05.2016
(151) 10.08.2016
(730) **Česká komora autorizovaných inženýrů a techniků**, Sokolská 15/1498, Praha 2 - Nové Město, 12000, CZ
(210) O-528967
(590) Barevná

(111) **354796**
(220) 19.02.2016
(320) 19.02.2016
(442) 04.05.2016
(151) 10.08.2016
(730) **Bijoux Components s.r.o.**, Chrastavská 273/30, Liberec II-Nové Město, 46001, CZ
(210) O-528969

(111) **354797**
(220) 19.02.2016
(320) 19.02.2016
(442) 04.05.2016
(151) 10.08.2016
(730) **IF Products s.r.o.**, Za Brněnskou ulicí 4292, Prostějov, 79601, CZ
(210) O-528982
(590) Barevná

(111) **354798**
(220) 22.02.2016
(320) 22.02.2016
(442) 04.05.2016

(151) 10.08.2016
(730) **AMBRA PLUS s.r.o.**, Jugoslávská 236/13, Praha 2, 12000, CZ
(210) O-529018

(111) **354799**
(220) 22.02.2016
(320) 22.02.2016
(442) 04.05.2016
(151) 10.08.2016
(730) **Sports Team CZ s.r.o.**, Milheimova 827, Pardubice, 53002, CZ
(210) O-529019
(590) Barevná

(111) **354800**
(220) 22.02.2016
(320) 22.02.2016
(442) 04.05.2016
(151) 10.08.2016
(730) **Jedlička Jiří**, Sluneční 303, Pardubice, 53009, CZ
(210) O-529020
(590) Barevná

(111) **354801**
(220) 22.02.2016
(320) 22.02.2016
(442) 04.05.2016
(151) 10.08.2016
(730) **Simea Piešťany, s.r.o.**, Mlynská 5026/26, Piešťany, 92101, SK
(210) O-529026

(111) **354802**
(220) 25.02.2016
(320) 25.02.2016
(442) 04.05.2016
(151) 10.08.2016
(730) **Hlaváčková Lenka**, Hejtmánkovice 124, Broumov, 55001, CZ
(210) O-529176
(590) Barevná

(111) **354803**
(220) 26.02.2016
(320) 26.02.2016
(442) 04.05.2016
(151) 10.08.2016
(730) **EURONA s.r.o.**, Lhota za Červeným Kostelcem 261, Červený Kostelec, 54941, CZ
(210) O-529212

(111) **354804**
(220) 29.02.2016
(320) 29.02.2016
(442) 04.05.2016
(151) 10.08.2016
(730) **Bestsport, a.s.**, Českomoravská 2345/17, Praha 9, 19000, CZ
(210) O-529256

(111) **354805**
(220) 29.02.2016
(320) 29.02.2016
(442) 04.05.2016
(151) 10.08.2016
(730) **Bestsport, a.s.**, Českomoravská 2345/17, Praha 9, 19000, CZ
(210) O-529259

(111) **354806**
(220) 29.02.2016

(320) 29.02.2016
(442) 04.05.2016
(151) 10.08.2016
(730) **Bestsport, a.s.**, Českomoravská 2345/17, Praha 9, 19000, CZ
(210) O-529260

(111) **354807**
(220) 29.02.2016
(320) 29.02.2016
(442) 04.05.2016
(151) 10.08.2016
(730) **Bestsport, a.s.**, Českomoravská 2345/17, Praha 9, 19000, CZ
(210) O-529261

(111) **354808**
(220) 01.03.2016
(320) 01.03.2016
(442) 04.05.2016
(151) 10.08.2016
(730) **CTMOS spol. s r.o.**, Václavkova 37, Brno, 60000, CZ
(210) O-529282

(111) **354809**
(220) 02.03.2016
(320) 02.03.2016
(442) 04.05.2016
(151) 10.08.2016
(730) **Urbanec Lukáš**, Slepá 511, Šenov u Ostravy, 73934, CZ
(210) O-529293

(111) **354810**
(220) 02.03.2016
(320) 02.03.2016
(442) 04.05.2016
(151) 10.08.2016
(730) **Fiala Lukáš Mgr.**, Dlouhá 500, Kouřim, 28161, CZ
(210) O-529297

(111) **354811**
(220) 02.03.2016
(320) 02.03.2016
(442) 04.05.2016
(151) 10.08.2016
(730) **BIOM s.r.o.**, Regnerova 493, Úpice, 54232, CZ
(210) O-529303

(111) **354812**
(220) 03.03.2016
(320) 03.03.2016
(442) 04.05.2016
(151) 10.08.2016
(730) **Creative Cooperation s.r.o.**, Olešnice 126, Olešnice v Orlických horách, 51783, CZ
(210) O-529354

(111) **354813**
(220) 03.03.2016
(320) 03.03.2016
(442) 04.05.2016
(151) 10.08.2016
(730) **Rolins Dara**, Polní 523, Tuchoměřice, 25267, CZ
(210) O-529371

(111) **354814**
(220) 03.03.2016
(320) 03.03.2016

(442) 04.05.2016

(151) 10.08.2016

(730) **PALMA a.s.**, Račianská 76, 836 04 Bratislava, SK

(210) O-529373

(111) **354815**

(220) 07.03.2016

(320) 07.03.2016

(442) 04.05.2016

(151) 10.08.2016

(730) **CINEMA TIME, s.r.o.**, Radotínská 69/34, Praha 5 - Velká Chuchle, 15900, CZ

(210) O-529435

(590) Barevná

(111) **354816**

(220) 08.03.2016

(320) 08.03.2016

(442) 04.05.2016

(151) 10.08.2016

(730) **Ingr Pavel**, Díly 397, Milotice, 69505, CZ

(210) O-529467

(111) **354817**

(220) 10.03.2016

(320) 10.03.2016

(442) 04.05.2016

(151) 10.08.2016

(730) **Malysheva Elena**, Madridská 762/9, Praha 10, 10100, CZ

(210) O-529573

(590) Barevná

(111) **354818**

(220) 10.03.2016

(320) 10.03.2016

(442) 04.05.2016

(151) 10.08.2016

(730) **Ambiente Franchise, s.r.o.**, U Krbu 3091/37, Praha 10 - Strašnice, 10000, CZ

(210) O-529582

(590) Barevná

(111) **354819**

(220) 10.03.2016

(320) 10.03.2016

(442) 04.05.2016

(151) 10.08.2016

(730) **Benefita, a.s.**, Pobřežní 665/21, Praha 8, 18600, CZ

(210) O-529583

(590) Barevná

(111) **354820**

(220) 10.03.2016

(320) 10.03.2016

(442) 04.05.2016

(151) 10.08.2016

(730) **SAZKA a.s.**, K Žižkovu 851, Praha 9, 19093, CZ

(210) O-529587

(590) Barevná

(111) **354821**

(220) 11.03.2016

(320) 11.03.2016

(442) 04.05.2016

(151) 10.08.2016

(730) **V.A.P.K., s.r.o.**, Pustiměř 709, Pustiměř, 68321, CZ

(210) O-529600

(111) **354822**

(220) 11.03.2016

(320) 11.03.2016

(442) 04.05.2016

(151) 10.08.2016

(730) **GUROT s.r.o.**, Kořískova 567/1a, Brno, 62100, CZ

(210) O-529612

(590) Barevná

(111) **354823**

(220) 11.03.2016

(320) 11.03.2016

(442) 04.05.2016

(151) 10.08.2016

(730) **Hrubý Milan Mgr.**, Májová 51, Cheb, 35002, CZ

(210) O-529616

(111) **354824**

(220) 11.03.2016

(320) 11.03.2016

(442) 04.05.2016

(151) 10.08.2016

(730) **Konečný Jan**, Hornická 488/11, Český Těšín, 73701, CZ

(210) O-529625

(111) **354825**

(220) 14.03.2016

(320) 14.03.2016

(442) 04.05.2016

(151) 10.08.2016

(730) **D.D.D. SERVIS OPAVA v.o.s.**, Olomoucká 553/90, Opava - Předměstí, 74601, CZ

(210) O-529628

(111) **354826**

(220) 14.03.2016

(320) 14.03.2016

(442) 04.05.2016

(151) 10.08.2016

(730) **D.D.D. SERVIS OPAVA v.o.s.**, Olomoucká 553/90, Opava - Předměstí, 74601, CZ

(210) O-529629

(111) **354827**

(220) 14.03.2016

(320) 14.03.2016

(442) 04.05.2016

(151) 10.08.2016

(730) **Kooperativa pojišťovna, a.s., Vienna Insurance Group**, Pobřežní 665/21, Praha 8, 18600, CZ

(210) O-529636

(111) **354828**

(220) 14.03.2016

(320) 14.03.2016

(442) 04.05.2016

(151) 10.08.2016

(730) **Kooperativa pojišťovna, a.s., Vienna Insurance Group**, Pobřežní 665/21, Praha 8, 18600, CZ

(210) O-529637

(111) **354829**

(220) 14.03.2016

(320) 14.03.2016

(442) 04.05.2016

(151) 10.08.2016

(730) **UBIQLINE s.r.o.**, Jeremiášova 2722/2a, Praha 5, 15500, CZ
(210) O-529641

(111) **354830**

(220) 15.03.2016
(320) 15.03.2016
(442) 04.05.2016
(151) 10.08.2016

(730) **Česká televize**, Kavčí hory, Praha 4, 14070, CZ

(210) O-529666
(590) Barevná

(111) **354831**

(220) 15.03.2016
(320) 15.03.2016
(442) 04.05.2016
(151) 10.08.2016

(730) **HOMER media, a.s.**, Boettingerova 2902/26, Plzeň, 30100, CZ

(210) O-529687
(590) Barevná

(111) **354832**

(220) 15.03.2016
(320) 15.03.2016
(442) 04.05.2016
(151) 10.08.2016

(730) **Mepha Schweiz AG**, Kirschgartenstrasse 14, P.O. CH-4010, Basel 4051, CH

(210) O-529694

(111) **354833**

(220) 17.03.2016
(320) 17.03.2016
(442) 04.05.2016
(151) 10.08.2016

(730) **Jeřábek Zbyněk**, Ocelářská 2457/7, Praha 9, 19000, CZ

(210) O-529728

(111) **354834**

(220) 17.03.2016
(320) 17.03.2016
(442) 04.05.2016
(151) 10.08.2016

(730) **Popcup s.r.o.**, Blahoutova 625, Pardubice, 53012, CZ

(210) O-529730

(111) **354835**

(220) 17.03.2016
(320) 17.03.2016
(442) 04.05.2016
(151) 10.08.2016

(730) **Sluka Bohumil**, Rybářská 2773/3, Plzeň, 301 00, CZ

(210) O-529732

(111) **354836**

(220) 17.03.2016
(320) 17.03.2016
(442) 04.05.2016
(151) 10.08.2016

(730) **RPG Byty, s.r.o.**, Gregorova 2582/3, Ostrava - Moravská Ostrava, 70200, CZ

(210) O-529751
(590) Barevná

(111) **354837**

(220) 17.03.2016

(320) 17.03.2016

(442) 04.05.2016

(151) 10.08.2016

(730) **RPG Byty, s.r.o.**, Gregorova 2582/3, Ostrava - Moravská Ostrava, 70200, CZ

(210) O-529752

(590) Barevná

(111) **354838**

(220) 17.03.2016

(320) 17.03.2016

(442) 04.05.2016

(151) 10.08.2016

(730) **RPG Byty, s.r.o.**, Gregorova 2582/3, Ostrava - Moravská Ostrava, 70200, CZ

(210) O-529753

(590) Barevná

(111) **354839**

(220) 17.03.2016

(320) 17.03.2016

(442) 04.05.2016

(151) 10.08.2016

(730) **PETERKA & PARTNERS SERVICES s.r.o.**, Karlovo náměstí 671/24, Praha 1 - Nové Město, 11000, CZ

(210) O-529760

(111) **354840**

(220) 17.03.2016

(320) 17.03.2016

(442) 04.05.2016

(151) 10.08.2016

(730) **PETERKA & PARTNERS SERVICES s.r.o.**, Karlovo náměstí 671/24, Praha 1 - Nové Město, 11000, CZ

(210) O-529761

(590) Barevná

(111) **354841**

(220) 17.03.2016

(320) 17.03.2016

(442) 04.05.2016

(151) 10.08.2016

(730) **AP crystal s.r.o.**, Křížíkova 226, Nový Bor, 47301, CZ

(210) O-529770

(590) Barevná

(111) **354842**

(220) 18.03.2016

(320) 18.03.2016

(442) 04.05.2016

(151) 10.08.2016

(730) **Rotter Jaroslav**, Brodská 104, Příbram VIII., 26101, CZ

(210) O-529781

(590) Barevná

(111) **354843**

(220) 18.03.2016

(320) 18.03.2016

(442) 04.05.2016

(151) 10.08.2016

(730) **G.L. Pharma GmbH**, Schloßplatz 1, Lannach, AT

(210) O-529798

(111) **354844**

(220) 18.03.2016

(320) 18.03.2016

(442) 04.05.2016

(151) 10.08.2016

(730) **Krupka Jana**, Vršovická 466/62, Praha 10, 10100, CZ
(210) O-529799

(111) **354845**
(220) 20.03.2016
(320) 20.03.2016
(442) 04.05.2016
(151) 10.08.2016
(730) **oXy Online s.r.o.**, Brodská 570, Příbram V-Zdaboř, 26101, CZ
(210) O-529824

(111) **354846**
(220) 21.03.2016
(320) 21.03.2016
(442) 04.05.2016
(151) 10.08.2016
(730) **AG4Planet s.r.o.**, Okružní 394, Vestec, 25242, CZ
(210) O-529851
(590) Barevná

(111) **354847**
(220) 21.03.2016
(320) 21.03.2016
(442) 04.05.2016
(151) 10.08.2016
(730) **SOLEN CIKOLATA GIDA SANAYI VE TICARET ANONIM SİRKETİ**, 4. Organize Sanayi Bolgesi, Nolu Cad. No. 4, Sehitkamil TR-83412 GAZIANTEP, TR
(210) O-529856
(590) Barevná

(111) **354848**
(220) 21.03.2016
(320) 21.03.2016
(442) 04.05.2016
(151) 10.08.2016
(730) **SOLEN CIKOLATA GIDA SANAYI VE TICARET ANONIM SİRKETİ**, 4. Organize Sanayi Bolgesi, Nolu Cad. No. 4, Sehitkamil TR-83412 GAZIANTEP, TR
(210) O-529857
(590) Barevná

(111) **354849**
(220) 22.03.2016
(320) 22.03.2016
(442) 04.05.2016
(151) 10.08.2016
(730) **DG PHARMA, s.r.o.**, Jiřická 1044, Zruč nad Sázavou, 28522, CZ
(210) O-529879

(111) **354850**
(220) 22.03.2016
(320) 22.03.2016
(442) 04.05.2016
(151) 10.08.2016
(730) **Družstvo CBA CZ**, Průmyslová 3062/5, Šumperk, 78701, CZ
(210) O-529880

(111) **354851**
(220) 22.03.2016
(320) 22.03.2016
(442) 04.05.2016
(151) 10.08.2016
(730) **Buksa Aleš**, Malenovice 150, Malenovice, 73911, CZ
(210) O-529897

(111) **354852**
(220) 23.03.2016
(320) 23.03.2016
(442) 04.05.2016
(151) 10.08.2016
(730) **Družstvo CBA CZ**, Průmyslová 3062/5, Šumperk, 78701, CZ
(210) O-529920

(111) **354853**
(220) 23.03.2016
(320) 23.03.2016
(442) 04.05.2016
(151) 10.08.2016
(730) **Sinch, s.r.o.**, Zdiměřická 1427/9, Praha 4 - Chodov, 14900, CZ
(210) O-529929
(590) Barevná

(111) **354854**
(220) 23.03.2016
(320) 23.03.2016
(442) 04.05.2016
(151) 10.08.2016
(730) **Čelakovský Josef**, Baarova 382, Domažlice, 34401, CZ
(210) O-529937

(111) **354855**
(220) 23.03.2016
(320) 23.03.2016
(442) 04.05.2016
(151) 10.08.2016
(730) **BUNGE Zrt.**, Váci út 33, H-1134 Budapest, HU
(210) O-529939

(111) **354856**
(220) 24.03.2016
(320) 24.03.2016
(442) 04.05.2016
(151) 10.08.2016
(730) **ORIGINAL CZECH PUB s.r.o.**, Kvítkovská 4323, Zlín, 76001, CZ
(210) O-529959
(590) Barevná

(111) **354857**
(220) 24.03.2016
(320) 24.03.2016
(442) 04.05.2016
(151) 10.08.2016
(730) **HELENA JUNGMANOVÁ - TRAVEL AGENCY ASTRA s.r.o.**, Na výsluní 201/13, Praha 10 Strašnice, 10000, CZ
(210) O-529970
(590) Barevná

(111) **354858**
(220) 29.03.2016
(320) 29.03.2016
(442) 04.05.2016
(151) 10.08.2016
(730) **ŠKODA AUTO a.s.**, Tř. Václava Klementa 869, Mladá Boleslav, 29301, CZ
(210) O-529986

(111) **354859**
(220) 29.03.2016
(320) 29.03.2016
(442) 04.05.2016
(151) 10.08.2016
(730) **Kricner Tomáš**, Husovo nám. 68, Beroun, 26601, CZ

(210) O-529991

(111) **354860**

(220) 29.03.2016
(320) 29.03.2016
(442) 04.05.2016
(151) 10.08.2016

(730) **Kricner Tomáš**, Husovo nám. 68, Beroun, 26601, CZ

(210) O-529992

(111) **354861**

(220) 29.03.2016
(320) 29.03.2016
(442) 04.05.2016
(151) 10.08.2016

(730) **Akademie adrenalinových zážitků s.r.o.**, Blažejovice 8, Zbytiny, 38441, CZ

(210) O-529996

(111) **354862**

(220) 29.03.2016
(320) 29.03.2016
(442) 04.05.2016
(151) 10.08.2016

(730) **Akademie adrenalinových zážitků s.r.o.**, Blažejovice 8, Zbytiny, 38441, CZ

(210) O-529997

(590) Barevná

(111) **354863**

(220) 29.03.2016
(320) 29.03.2016
(442) 04.05.2016
(151) 10.08.2016

(730) **Akademie adrenalinových zážitků s.r.o.**, Blažejovice 8, Zbytiny, 38441, CZ

(210) O-530001

(111) **354864**

(220) 29.03.2016
(320) 29.03.2016
(442) 04.05.2016
(151) 10.08.2016

(730) **Akademie adrenalinových zážitků s.r.o.**, Blažejovice 8, Zbytiny, 38441, CZ

(210) O-530002

(590) Barevná

(111) **354865**

(220) 29.03.2016
(320) 29.03.2016
(442) 04.05.2016
(151) 10.08.2016

(730) **Akademie adrenalinových zážitků s.r.o.**, Blažejovice 8, Zbytiny, 38441, CZ

(210) O-530003

(111) **354866**

(220) 29.03.2016
(320) 29.03.2016
(442) 04.05.2016
(151) 10.08.2016

(730) **Akademie adrenalinových zážitků s.r.o.**, Blažejovice 8, Zbytiny, 38441, CZ

(210) O-530004

(590) Barevná

(111) **354867**

(220) 29.03.2016
(320) 29.03.2016
(442) 04.05.2016
(151) 10.08.2016

(730) **Blue step spol. s r.o.**, Jinonická 804/80, Praha 5 - Košíře, 15800, CZ

(210) O-530006

(111) **354868**

(220) 29.03.2016
(320) 29.03.2016
(442) 04.05.2016
(151) 10.08.2016

(730) **Folklorní sdružení Kyjov, z.s.**, Köhlerova 1401/6, Kyjov, 69701, CZ

(210) O-530007

(111) **354869**

(220) 29.03.2016
(320) 29.03.2016
(442) 04.05.2016
(151) 10.08.2016

(730) **CARLA spol. s r.o.**, Krkonošská 2850, Dvůr Králové nad Labem, 54401, CZ

(210) O-530018

(590) Barevná

(111) **354870**

(220) 30.03.2016
(320) 30.03.2016
(442) 04.05.2016
(151) 10.08.2016

(730) **Pfeiffer Tomáš**, Soukenická 1190/21, Praha 1 - Nové Město, 11000, CZ

(210) O-530027

(111) **354871**

(220) 30.03.2016
(320) 30.03.2016
(442) 04.05.2016
(151) 10.08.2016

(730) **Biskup Martin Mgr.**, Osov 106, Osov, 26725, CZ

(210) O-530044

(590) Barevná

(111) **354872**

(220) 30.03.2016
(320) 30.03.2016
(442) 04.05.2016
(151) 10.08.2016

(730) **Biskup Martin Mgr.**, Osov 106, Osov, 26725, CZ

(210) O-530045

(590) Barevná

(111) **354873**

(220) 30.03.2016
(320) 30.03.2016
(442) 04.05.2016
(151) 10.08.2016

(730) **Biskup Martin Mgr.**, Osov 106, Osov, 26725, CZ

(210) O-530046

(590) Barevná

(111) **354874**

(220) 30.03.2016
(320) 30.03.2016
(442) 04.05.2016
(151) 10.08.2016

(730) **Biskup Martin Mgr.**, Osov 106, Osov, 26725, CZ

(210) O-530047
(590) Barevná

(111) **354875**
(220) 30.03.2016
(320) 30.03.2016
(442) 04.05.2016
(151) 10.08.2016
(730) **Vu Thi Kim Oanh**, Levského 3187/6, Praha 4, 14000, CZ
(210) O-530051

(111) **354876**
(220) 31.03.2016
(320) 31.03.2016
(442) 04.05.2016
(151) 10.08.2016
(730) **KASA FIK s.r.o.**, Veslařská 885/206, Brno - Jundrov, 63700, CZ
(210) O-530058

(111) **354877**
(220) 31.03.2016
(320) 31.03.2016
(442) 04.05.2016
(151) 10.08.2016
(730) **Villex company s.r.o.**, U lužického semináře 114/46, Praha 1, 11800, CZ
(210) O-530069

(111) **354878**
(220) 31.03.2016
(320) 31.03.2016

(442) 04.05.2016
(151) 10.08.2016
(730) **AV-ELZO, s.r.o.**, Nerudova 437/2, Mariánské Lázně, 35301, CZ
(210) O-530075

(111) **354879**
(220) 31.03.2016
(320) 31.03.2016
(442) 04.05.2016
(151) 10.08.2016
(730) **AV-ELZO, s.r.o.**, Nerudova 437/2, Mariánské Lázně, 35301, CZ
(210) O-530076

(111) **354880**
(220) 31.03.2016
(320) 31.03.2016
(442) 04.05.2016
(151) 10.08.2016
(730) **Fix Box s.r.o.**, Hrusická 2538/5, Praha 4, 14100, CZ
(210) O-530085
(590) Barevná

(111) **354881**
(220) 01.04.2016
(320) 01.04.2016
(442) 04.05.2016
(151) 10.08.2016
(730) **PROFIKA s.r.o.**, U lesa 87, Nové Jirny, 25090, CZ
(210) O-530132

Přehled zápisů ochranných známek se změnou ve vztahu ke zveřejněným přihláškám

Kapitola obsahuje údaje o ochranných známkách zapsaných na základě ustanovení § 28 odst. 1 zákona č. 441/2003 Sb., u kterých došlo ke změně údajů oproti zveřejněné přihlášce ochranné známky.

Číselný přehled (111)	
354690	354693

Zápisy ochranných známek se změnou ve vztahu ke zveřejněným přihláškám

(111) **354690**
(220) 25.02.2014
(320) 25.02.2014
(442) 14.01.2015
(151) 10.08.2016
(540)



(730) **Evropský investiční holding a. s., E.I.H.**, Keplerova 6,8/218, Praha 1, 11000, CZ
(740) Halaxová & Halaxová TETRAPAT, RNDr. Zdeňka Halaxová, Jinonická 80, Praha 5, 15800
(510) (45) podniky zajišťující ostrahu majetku a osob.
(590) Barevná
(511) 45
(210) O-511633

(111) **354693**
(220) 01.10.2014
(320) 01.10.2014
(442) 04.03.2015
(151) 10.08.2016
(540)

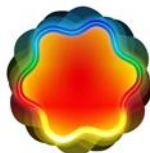

(730) **S 21 Energy s.r.o.**, Stodolní 794/21, Ostrava - Moravská Ostrava, 70200, CZ
(740) Silesia Patent s.r.o., Ing. Petra Bárová Ph.D., Soukromá 261, Václavovice, 73934
(510) (35) maloobchodní a velkoobchodní služby, zprostředkování interaktivního obchodu pomocí globálních komunikačních sítí (Internet), shromažďování různého zboží pro třetí osoby (kromě jejich přepravy) za účelem umožnění spotřebitelům, aby si tyto výrobky mohli pohodlně prohlížet a nakupovat, elektronický obchod prostřednictvím internetu (online-shop), vše s výrobky jako: chemické výrobky určené pro průmysl, vědu a fotografii, jakož i pro zemědělství, zahradnictví a lesnictví, umělé pryskyřice v surovém stavu, plastické hmoty v surovém stavu, hnojiva pro půdu, hasicí přístroje (složení), prostředky pro kalení a letování kovů, chemické výrobky určené ke konzervování potravin, tříslicí materiály, lepidla pro průmysl, barvy, nátěry, laky, ochranné výrobky proti korozi a proti deteriorizaci dřeva, barviva, mořidla, přírodní pryskyřice v surovém stavu, kovy listkové a práškové pro malíře, dekoratéry a umělce, přípravky pro bělení a jiné prací prostředky, přípravky pro čištění, leštění, odmašťování a broušení, zubní pasty, průmyslové oleje a tuky, mazadla, výrobky pro pohlcování, zavlažování a vázání prachu, paliva včetně benzínu pro motory a osvětlovací látky, svíčky a knoty, farmaceutické a veterinářské výrobky, hygienické výrobky pro léčebné účely, dietní potraviny a dietetické přípravky pro léčebné nebo veterinární účely, potravní doplňky pro lidskou potřebu a pro zvířata, náplasti, obvazový materiál, materiály pro plombování zubů a pro zubní otisky, dezinfekční

přípravky, výrobky pro hubení škodlivých zvířat, fungicidy, herbicidy, obecné kovy a jejich slitiny, kovové stavební materiály, kovové stavební materiály přenosné, kovové materiály pro železnice, kovové kabely a dráty neelektrické, kovové potřeby zámečnické a klempířské, kovové trubky, sejfy, rudy, obráběcí stroje, motory (s výjimkou motorů pro pozemní vozidla), spojky a transmisní zařízení mimo ty, které jsou pro pozemní vozidla, zemědělské nástroje, kromě nástrojů poháněných ručně, líně pro vejce, prodejní automaty, nářadí a nástroje s ručním pohonem, nože, vidličky a lžice, sečné zbraně, břitvy, přístroje a nástroje vědecké, námořní, geodetické, fotografické, filmové, přístroje pro vážení, měření, signalizaci, kontrolu (inspekci), záchranu a přístroje pro vyučování, přístroje a nástroje pro vedení, přepínání, přeměnu, akumulaci, regulaci nebo řízení elektrického proudu, ústrojí pro přístroje na mince, pokladny registrační, hasicí přístroje, přístroje a nástroje chirurgické, zubní a veterinářské, umělé údy, oči a zuby, ortopedické potřeby, materiál na sešívání ran, přístroje pro osvětlení, topení, výrobu páry, pro vaření, přístroje chladič, pro sušení, ventilaci, rozvod vody a sanitární zařízení, vozidla, dopravní prostředky pozemní, vzdušné nebo vodní, střelné zbraně, střelivo (munice) a střely, výbušniny, ohňostroje, hudební nástroje, tiskařské typy, štočky, kaučuk, gutaperča, guma, azbest, slída, polotovary z plastických hmot, materiály těsnící, ucpávací a izolační, ohebné trubky nekovové, stavební materiály nekovové, neohébné trubky nekovové pro stavebnictví, asfalt, smůla, přenosné konstrukce nekovové, nekovové pomníky, nábytek, zrcadla, rámy, dřevěné výrobky, výrobky z přírodních materiálů, zejména ze slonoviny, želvoviny, jantaru, perleti, mořské pěny a jejich náhražek, pomůcky a nádoby pro kuchyň, hřebeny a mycí houby, kartáče (s výjimkou štětců), materiály pro výrobu kartáčů, čisticí potřeby, drátky na čištění parket, sklo surové nebo opracované (s výjimkou stavebního skla), sklo, porcelán a majolika, lana, provazy, sítky, stany, plachty, plachtoviny, pytle, materiál na vycpávky (s výjimkou kaučuku nebo plastických hmot), textilní materiály ze surových vláken, vlákna pro textilní účely, textil a textilní zboží, povlečení, ubrusy, krajky a výšivky, stuhy a tkaničky, knoflíky, háčky a očka, poutka - galanterie, špendlíky a jehly, umělé květiny, koberce, rohožky, rohože, linoleum a jiné obklady podlah, tapety na stěny nikoliv textilní, hry, hračky, potřeby pro gymnastiku a sport, vánoční ozdoby, maso, ryby, drůbež a zvěřina, masové výtahy, konzervované, mražené, sušené a vařené ovoce a zelenina, želé, džemy, kompoty, vejce, mléko a mléčné výrobky, jedlé oleje a tuky, káva, čaj, kakao a kávové náhražky, rýže, tapioka a ságo, mouka a obilninové přípravky, chléb, pečivo a cukrovinky, polevy, cukr, med, melasa, droždí, prášek do pečiva, sůl, hořčice, ocet, omáčky (chuťové přísady), koření, zmrzlina, zrní a zemědělské, zahradnické a lesní produkty, živá zvířata, čerstvé ovoce a zelenina, semena, rostliny květiny, krmiva pro zvířata, slad, piva, minerální vody, šumivé nápoje a jiné nápoje nealkoholické, nápoje a šťávy ovocné, sirupy a jiné přípravky k zhotovování nápojů, alkoholické nápoje (s výjimkou pív), tabák, potřeby pro kuřáky, zápalky, zprostředkování obchodních záležitostí, poskytování obchodních nebo podnikatelských informací, pomoc, poradenství a poskytování konzultací v obchodní činnosti, referenční servis v rámci této třídy, marketing, styky s veřejností, služby v oblasti získávání obchodních kontraktčních partnerů, organizování komerčních a reklamních výstav, vytváření obchodních a obchodně-informačních sítí, služby v oblasti administrativní správy a služby organizačně hospodářské povahy, vše v rámci této třídy, služby dovozní a vývozní agentury, sestavování inzerátů, kompilování reklam, řízení a správa počítačových databází, reklamní služby, sběr a kompilování informací do počítačových databází, průzkum trhu prostřednictvím počítačové databáze; (38) telekomunikační služby a spoje, počítačová komunikace a přístup k Internetu, zajišťování přístupu k obsahu Internetu, k internetovým stránkám a portálům, zajišťování internetového připojení, zprostředkování komunikace ústní a/nebo vizuální pomocí komunikačních a informačních sítí, poskytování uživatelského přístupu ke globální počítačové síti, šíření a výměna informací prostřednictvím Internetu nebo jiných komunikačních médií, pronájem telekomunikačních zařízení a zprostředkování této činnosti, poskytování informací na internetu související s komerční činností, zprostředkovatelská a poradenská činnost pro služby v oblasti telekomunikací, komunikace pomocí terminálů nebo počítačů, komunikace a transakce pomocí komunikačních a informačních sítí, provozování datových, informačních a komunikačních sítí, provozování internetového vyhledávacího, přenos dat a informací, komunikace prostřednictvím elektronických prostředků, poskytování telekomunikačních technologií, telefonní služby a mobilní telefonní služby, služby rozhlasového a televizního vysílání, půjčování a pronájem datových služeb, poradenství, konzultační a informační činnost v oblasti komunikačních technologií; (42) vědecké a technologické služby,

služby testování, služby ověřování a služby kontroly kvality, návrhářství, půjčování a pronájem webhostingových služeb, poradenství, konzultační a informační činnost v oblasti informačních technologií, služby v oblasti informačních technologií, vývoj softwaru, programování a implementace softwaru, webhostingové služby a pronájem softwaru, tvorba a správa webových stránek, pronájem počítačového hardwaru a počítačového vybavení, služby zabezpečení, ochrany a obnovy v oblasti informačních technologií, konzultační, poradenské a informační služby v oblasti informačních technologií, služby kopírování a konverze dat, služby kódování dat, počítačové analýzy a počítačová diagnostika, výzkum, vývoj a zavádění počítačů a počítačových systémů, správa počítačových projektů, vytěžování dat (počítačové služby), vkládání digitálních

vodoznaků (počítačové služby), inženýrské a analytické služby v oblasti počítačů, služby v oblasti konfigurace počítačových sítí, aktualizace paměťových bank počítačových systémů, služby v oblasti přesunu dat, aktualizace webových stránek pro třetí osoby, monitorování počítačových systémů pomocí vzdáleného přístupu, konzultační, poradenské a informační služby v oblasti informačních technologií, správa počítačových projektů

(590) Barevná
(511) 35, 38, 42
(210) O-516810

Zápisy licenčních smluv k ochranným známkám

V této kapitole jsou zveřejněny zápisy licenčních smluv podle ustanovení § 18 odst. 1 zákona č. 441/2003 Sb.

Číslo zápisu (111)	Vlastník (730)	Nabyvatel licence (791)	Druh licence (793)	Datum uzavření licenční smlouvy (793)	S účinností od data (580)
117884	FPK Group Limited, Tower Street, Tower Business Centre, Suite 2, Room 2, Swatar BKR 4013, MT	KOVOSVIT MAS, a.s., náměstí Tomáše Bati 419, Sezimovo Ústí II, 39102, CZ	nevýlučná	13.08.2012	10.08.2016
117908	FPK Group Limited, Tower Street, Tower Business Centre, Suite 2, Room 2, Swatar BKR 4013, MT	KOVOSVIT MAS, a.s., náměstí Tomáše Bati 419, Sezimovo Ústí II, 39102, CZ	nevýlučná	13.08.2012	10.08.2016
152703	FPK Group Limited, Tower Street, Tower Business Centre, Suite 2, Room 2, Swatar BKR 4013, MT	KOVOSVIT MAS, a.s., náměstí Tomáše Bati 419, Sezimovo Ústí II, 39102, CZ	nevýlučná	13.08.2012	10.08.2016
152704	FPK Group Limited, Tower Street, Tower Business Centre, Suite 2, Room 2, Swatar BKR 4013, MT	KOVOSVIT MAS, a.s., náměstí Tomáše Bati 419, Sezimovo Ústí II, 39102, CZ	nevýlučná	13.08.2012	10.08.2016
180482	Město Litoměřice, Mírové náměstí 15/7, Litoměřice, 41201, CZ	Zahrada Čech s.r.o., Na Vinici 948/13, Litoměřice - Předměstí, 41201, CZ	nevýlučná	31.10.2012	11.08.2016
246978	FPK Group Limited, Tower Street, Tower Business Centre, Suite 2, Room 2, Swatar BKR 4013, MT	KOVOSVIT MAS, a.s., náměstí Tomáše Bati 419, Sezimovo Ústí II, 39102, CZ	nevýlučná	13.08.2012	10.08.2016
246979	FPK Group Limited, Tower Street, Tower Business Centre, Suite 2, Room 2, Swatar BKR 4013, MT	KOVOSVIT MAS, a.s., náměstí Tomáše Bati 419, Sezimovo Ústí II, 39102, CZ	nevýlučná	13.08.2012	10.08.2016

Ochranné známky zrušené a prohlášené za neplatné

Tato kapitola obsahuje údaje o rozhodnutích o zrušení ochranné známky na základě ustanovení § 31 zákona č. 441/2003 Sb. nebo o prohlášení ochranné známky za neplatnou na základě ustanovení § 32 zákona č. 441/2003 Sb. Existuje-li důvod zrušení/prohlášení ochranné známky za neplatnou pouze ve vztahu k některým z výrobků nebo služeb, Úřad ochrannou známku zruší/prohlásí za neplatnou pouze pro tyto výrobky nebo služby. Údaje o výsledku rozhodnutí (zrušení ochranné známky, částečné zrušení ochranné známky, prohlášení ochranné známky za neplatnou, prohlášení ochranné známky za částečně neplatnou) jsou uvedeny za datem právní moci rozhodnutí s názvem "Datum právní moci rozhodnutí/výsledek rozhodnutí".

(111) 270659
(540)

BOSWELLIN

08.08.2016 / NABYTÍ P.M. - PROHLÁŠENÍ OZ ZA NEPLATNOU

(111) 334080
(540)

(111) 334079
(540)



COQUI

09.08.2016 / NABYTÍ P.M. - PROHLÁŠENÍ OZ ZA NEPLATNOU



05.08.2016 / NABYTÍ P.M. - PROHLÁŠENÍ OZ ZA NEPLATNOU

(111) 342298
(540)

SLIMAX

08.08.2016 / NABYTÍ P.M. - PROHLÁŠENÍ OZ ZA ČÁST.
NEPLATNOU

Přehled obnov zápisu ochranných známek

Kapitola obsahuje údaje o ochranných známkách, u kterých byl na žádost vlastníka obnoven zápis podle ustanovení § 28 odst. 2 zákona č. 441/2003 Sb.

Číselný přehled (111)											
91305	94113	152794	157089	162994	166659	166897	202491	203257	203258	203259	204061
204072	205138	205506	205799	205800	206535	207015	207077	208574	208614	208615	209595
210245	211738A	212456	212498	213802	217042	223617	283447	283448	283449	283450	283993
287281	287282	287283	287380	287766	287787	287823	287824	287825	287826	287827	287828
287829	287830	287831	287832	287833	287834	287851	287885	287978	288087	288357	288521
288570	288866	288974	288986	289207	289421	289685	289915	290088	290484	290566	291474
294310	301610	301611	301612	304992	310578						

Obnovy zápisu ochranných známek

(111) **91305**
(220) 16.09.1936
(151) 16.09.1936
(540)

CAMILLCA

(730) **IREL, spol. s r.o.**, Brožíkova 19, Brno, 63800, CZ
(740) Rott, Růžička & Guttman Patentové, známkové a advokátní kanceláře,
JUDr. Vladimír Rott, Vinohradská 37, Praha 2, 12000
(510) Pro léčivé a lékárenské prostředky a preparáty, farmaceutické drogy a
přípravky, lučební výrobky pro lékařské, hygienické, průmyslové,
vědecké, fotografické, zemědělské a lesnické účely, desinfekční
prostředky, dietetické prostředky a přípravky, voňavkářské zboží,
kosmetické prostředky.
(511) 1, 3, 5
(210) O-7779

(111) **94113**
(220) 07.02.1947
(151) 07.02.1947
(540)

AVO

(730) **MEGGER INSTRUMENTS LIMITED**, Avocet House, Archcliffe
Works, Archcliffe Road, Dover, Kent CT17 9EN, GB
(740) Rott, Růžička a Guttman, patentová, známková a advokátní kancelář,
JUDr. Rott Vladimír, Nad Štolou 12, Praha 7, 17000
(510) (9) elektrické měřicí přístroje a elektrické zkušební přístroje.
(511) 9
(210) O-8026

(111) **152794**
(220) 15.08.1956
(151) 05.11.1956
(540)



(730) **FABBRICA ITALIANA ACCUMULATORI MOTOCARRI**
MONTECCHIO - F.I.A.M.M. S.P.A., Viale Europa 75, 36075
Montecchio Maggiore (VI), IT
(740) Rott, Růžička & Guttman Patentové, známkové a advokátní kanceláře,
JUDr. Vladimír Rott, Vinohradská 37, Praha 2, 12000
(510) (9) elektrické akumulátory všeho druhu a jejich součásti.
(511) 9
(210) O-7897

(111) **157089**
(220) 13.10.1966
(151) 23.11.1966
(540)

TYNEX

(730) **E.I. du Pont de Nemours and Company, společnost organizovaná
podle zákonů státu Delaware**, 1007 Market Street, Wilmington, DE, US
(740) Čermák a spol., JUDr. Karel Čermák jr. Ph.D., LL.M., Elišky Peškové
735/15, Praha 5, 15000
(510) (22) pryskyřičné plastické materiály v podobě vláken pro použití v
průmyslu.
(511) 22
(210) O-38870

(111) **162994**
(220) 18.12.1975
(151) 03.09.1976
(540)



(730) **MAHLE International GmbH**, Pragstrasse 26-46, 70376 Stuttgart, DE
(740) **KOREJZOVÁ & SPOL.**, v.o.s., JUDr. Petra Korejzová, Korunní 810/104
E, Praha 10, 10100
(510) Součásti pro motory s vnitřním spalováním (písty, pístní kroužky, ventily,
vložky do válce, těsnění pro ventily, hřídele, vodní čerpadla), elektrické
součásti a příslušenství pro testování a opravy automobilů, elektronické
snímače zapalování, závěsné součásti pro vozidla (ovládací páky,
spirálové pružiny, šrouby s okem, závěsy s torsní tyčí, táhla, kulové
klouby a soupravy táhel pro řízení).
(511) 7, 9, 12
(210) O-49106

(111) **166659**
(220) 13.08.1986
(151) 10.08.1987
(540)



(730) **ELEKTRA ENTERTAINMENT GROUP INC.**, 1633 Broadway, New York, NY, US
(740) Společná advokátní kancelář Všetěčka Zelený Švorčík Kalenský a partneři, JUDr. Pavel Zelený, Hálkova 2, Praha 2, 12000
(510) (9) předem nahrané nosiče záznamů, zejména fonografické záznamy a nahrané audio a audio-video pásy, desky a kazety.
(511) 9
(210) O-54764

(111) **166897**
(220) 22.07.1986
(151) 21.04.1988
(540)



(730) **Ornua Co-operative Limited**, Grattan House, Mount Street Lower, Dublin 2, IE
(740) KOREJZOVÁ & SPOL., v.o.s., JUDr. Petra Korejzová, Korunní 810/104 E, Praha 10, 10100
(510) (29) mlékařenské výrobky (pro potravinářské účely), mléko a jedlá smetana, vše v prášku, kondensované nebo tekuté formě, jedlé oleje a jedlé tuky, jogurty, syrovátka, kasein (pro potravinářské účely).
(511) 29
(210) O-54742

(111) **202491**
(220) 18.09.1996
(151) 29.07.1997
(540)

Lignamon

(730) **BOM - TECH - CAR, spol. s r.o.**, Orelská 741/11, Praha 10, 10100, CZ
(740) BOHEMIA PATENT, Ing. Jana Vanděliková, Vodičkova 791/41, Praha 1 - Nové Město, 11000
(510) (19) dřevní hmota zušlechťená čpavkem, parkety; (20) nábytkové desky a drobné výrobky z lignamonu; (40) plastifikace dřeva.
(511) 19, 20, 40
(210) O-114938

(111) **203257**
(220) 05.09.1996
(151) 26.08.1997
(540)



(730) **SK Slavia Praha - fotbal a.s.**, U Slavie 1540/2a, Praha 10, 10000, CZ
(740) JUDr. Aleš Zábřeh, advokát a patentový zástupce, Na Beránce 2, Praha 6, 16000
(510) (14) pouzdra, klíčenky, přívěšky, odznaky; (16) výrobky z papíru a nosiče informací všeho druhu v jiné třídě neuvedené, zejména tiskoviny, plakáty, samolepky, pohlednice, obalové materiály z plastických hmot; (18) deštníky, slunečníky, cestovní brašny, propagační předměty z kůže a její imitace; (21) skleněné ozdobné, užitkové a propagační předměty, zejména sklenice, popelníky, džbánky, šálky, misky, vázy, talířky, miniatury, keramické výrobky; (24) vlajky; (25) oděvy a jejich součásti, zejména trička, šály, čepice, kulichy, ponožky, bundy, sportovní dresy a jejich imitace; (35) inzertní a reklamní činnost, marketing; (41) výchovná a zábavní činnost, sportovní činnost a zprostředkovatelská činnost v oblasti sportu.
(511) 14, 16, 18, 21, 24, 25, 35, 41
(210) O-114567

(111) **203258**
(220) 05.09.1996
(151) 26.08.1997
(540)

SK SLAVIA PRAHA - FOTBAL, a.s.

(730) **SK Slavia Praha - fotbal a.s.**, U Slavie 1540/2a, Praha 10, 10000, CZ
(740) JUDr. Aleš Zábřeh, advokát a patentový zástupce, Na Beránce 2, Praha 6, 16000
(510) (14) pouzdra, klíčenky, přívěšky, odznaky; (16) výrobky z papíru a nosiče informací všeho druhu v jiné třídě neuvedené, zejména tiskoviny, plakáty, samolepky, pohlednice, obalové materiály z plastických hmot; (18) deštníky, slunečníky, cestovní brašny, propagační předměty z kůže a její imitace; (21) skleněné ozdobné, užitkové a propagační předměty, zejména sklenice, popelníky, džbánky, šálky, misky, vázy, talířky, miniatury, keramické výrobky; (24) vlajky; (25) oděvy a jejich součásti, zejména trička, šály, čepice, kulichy, ponožky, bundy, sportovní dresy a jejich imitace; (35) inzertní a reklamní činnost, marketing; (41) výchovná a zábavní činnost, sportovní činnost a zprostředkovatelská činnost v oblasti sportu.
(511) 14, 16, 18, 21, 24, 25, 35, 41
(210) O-114568

(111) **203259**
(220) 05.09.1996
(151) 26.08.1997
(540)

SK SLAVIA PRAHA - FOTBAL

(730) **SK Slavia Praha - fotbal a.s.**, U Slavie 1540/2a, Praha 10, 10000, CZ
(740) JUDr. Aleš Zábřeh, advokát a patentový zástupce, Na Beránce 2, Praha 6, 16000
(510) (14) pouzdra, klíčenky, přívěšky, odznaky; (16) výrobky z papíru a nosiče informací všeho druhu v jiné třídě neuvedené, zejména tiskoviny, plakáty, samolepky, pohlednice, obalové materiály z plastických hmot; (18) deštníky, slunečníky, cestovní brašny, propagační předměty z kůže a její imitace; (21) skleněné ozdobné, užitkové a propagační předměty, zejména sklenice, popelníky, džbánky, šálky, misky, vázy, talířky, miniatury,

keramické výrobky; (24) vlajky; (25) oděvy a jejich součásti, zejména trička, šály, čepice, kulichy, ponožky, bundy, sportovní dresy a jejich imitace; (35) inzertní a reklamní činnost, marketing; (41) výchovná a zábavní činnost, sportovní činnost a zprostředkovatelská činnost v oblasti sportu.

(511) 14, 16, 18, 21, 24, 25, 35, 41
(210) O-114569

(111) **204061**
(220) 05.09.1996
(151) 23.09.1997
(540)



(730) **SK Slavia Praha - fotbal a.s.**, U Slavie 1540/2a, Praha 10, 10000, CZ
(740) JUDr. Aleš Zábrš, advokát a patentový zástupce, Na Beránce 2, Praha 6, 16000
(510) (14) pouzdra, klíčenky, přívěsky, odznaky; (16) výrobky z papíru a nosiče informací všeho druhu, zejména tiskoviny, plakáty, samolepky, pohlednice, obalové materiály z plastických hmot; (18) deštníky, slunečníky, cestovní brašny, propagační předměty z kůže a její imitace; (21) skleněné ozdobné, užitkové a propagační předměty, zejména sklenice, popelníky, džbánky, šálky, misky, vázy, talířky, miniatury, keramické výrobky; (24) vlajky; (25) oděvy a jejich součásti, zejména trička, šály, čepice, kulichy, ponožky, bundy, sportovní dresy a jejich imitace; (35) inzertní a reklamní činnost, marketing; (41) výchovná a zábavní činnost, sportovní činnost a zprostředkovatelská činnost v oblasti sportu.
(511) 14, 16, 18, 21, 24, 25, 35, 41
(210) O-114570

(111) **204072**
(220) 18.09.1996
(151) 23.09.1997
(540)

MYKOSERT

(730) **FERRER INTERNACIONAL, S.A.**, DIAGONAL, 549 - OUINTA PLANTA, EDIFICIO L'ILLA - 08029 Barcelona, ES
(740) Čermák a spol., JUDr. Karel Čermák jr. Ph.D., LL.M., Elišky Peškové 735/15, Praha 5, 15000
(510) (5) léčiva, preparáty pro péči o zdraví, dietetické výrobky pro lékařské účely, náplastí, obvazový materiál, desinfekční prostředky.
(511) 5
(210) O-114978

(111) **205138**
(220) 14.11.1996
(151) 31.10.1997
(540)

TATIANA

(730) **Taťána Kovářiková**, Lekninová 2059, Černošice, 25228, CZ
(740) BOHEMIA PATENT, Ing. Jana Vanděliková, Vodičkova 791/41, Praha 1 - Nové Město, 11000
(510) (25) oděvní a textilní výrobky tj. zejména saka a kostýmy, šaty letní, šaty společenské, kabáty, sukně, kalhoty; (42) návrhářská činnost v oblasti textilní a oděvní výroby, půjčování šatů.
(511) 25, 42
(210) O-116779

(111) **205506**
(220) 18.03.1996
(151) 21.11.1997
(540)



(730) **Zenit, spol. s r.o.**, Radlická 138, Praha 5, 15021, CZ
(740) Velišek & Podpěra - advokátní kancelář s.r.o., Mgr. Bc. Jiří Podpěra, advokát, Spálená 14, Praha 1, 11000
(510) (6) kovové stavební materiály všeho druhu jinde nezařazené; (17) plastické hmoty a výrobky polozpracované; (19) stavební materiály všeho druhu jinde nezařazené; (35) služby v oblasti propagace a reklamy, poradenská činnost při řízení obchodní činnosti; (36) zprostředkovatelská činnost; (37) stavební činnost, včetně zprostředkovatelské činnosti v této oblasti, montáž a opravy kancelářské a reprodukční elektroniky, montáž a opravy měřicí a regulační techniky; (42) odborná poradenská činnost v oblastech elektroniky, stavebnictví a chemie, pronájem elektronických výrobků a pronájem strojů jinde nezařazených.
(511) 6, 17, 19, 35, 36, 37, 42
(210) O-109538

(111) **205799**
(220) 22.08.1996
(151) 24.11.1997
(540)

MELA

(730) **VLTAVA LABE MEDIA a.s.**, U Trezorky 921/2, Praha 5 - Jinovice, 15800, CZ
(740) AK Jana Fráňová, JUDr. Jana Fráňová, advokátka, Jakubská 14, Praha 1, 11000
(510) (16) tiskoviny všeho druhu, zejména noviny, časopisy, knihy, propagační materiál; (35) inzertní, propagační a reklamní služby, inzertní, propagační a reklamní hry a soutěže; (39) expedice tiskovin a hracích karet; (41) nakladatelská a vydavatelská činnost, vydávání odborných, vzdělávacích a zábavných zpráv a publikací, vydávání statistických zpráv, informací, distribuce tiskovin, zprostředkovatelská činnost v oblasti vydávání a distribuce tiskovin, soutěže (organizování výchovných a zábavných soutěží); (42) polygrafické služby všeho druhu.
(511) 16, 35, 39, 41, 42
(210) O-114095

(111) **205800**
(220) 22.08.1996
(151) 24.11.1997
(540)

MELA BOHEMIA

(730) **VLTAVA LABE MEDIA a.s.**, U Trezorky 921/2, Praha 5 - Jinonice, 15800, CZ
(740) AK Jana Fraňová, JUDr. Jana Fraňová, advokátka, Jakubská 14, Praha 1, 11000
(510) (16) tiskoviny všeho druhu, zejména noviny, časopisy, knihy, propagační materiál; (35) inzertní, propagační a reklamní služby, inzertní, propagační a reklamní hry a soutěže; (39) expedice tiskovin a hracích karet; (41) nakladatelská a vydavatelská činnost, vydávání odborných, vzdělávacích a zábavných zpráv a publikací, vydávání statistických zpráv, informací, distribuce tiskovin, zprostředkovatelská činnost v oblasti vydávání a distribuce tiskovin, soutěže (organizování výchovných a zábavných soutěží); (42) polygrafické služby všeho druhu.
(511) 16, 35, 39, 41, 42
(210) O-114096

(111) **206535**
(220) 22.10.1996
(151) 30.12.1997
(540)

LADY SPEED STICK

(730) **COLGATE-PALMOLIVE COMPANY**, 300 Park Avenue, New York, NY, US
(740) Společná advokátní kancelář Vsetečka a partneři, JUDr. Vsetečka Miloš, Hálkova 2, Praha 2, 12000
(510) (3) přípravky bělicí a jiné prací prostředky, přípravky k čištění, leštění, odmašťování a broušení, mýdlo, výrobky voňavkářské, éterické oleje, vodičky na vlasy, zubní pasty.
(511) 3
(210) O-116008

(111) **207015**
(220) 19.08.1996
(151) 28.01.1998
(540)

AURORA

(730) **Hankook Tire Worldwide Co., Ltd.**, 647-15, Yoksam-Dong, Kangnam-Gu, Seoul, KR
(740) Zeiner & Zeiner v.o.s., Mgr. Karel Šindelka, Maiselova 15, Praha 1, 11000
(510) (12) pneumatiky, duše, autovložky a kola pro automobily.
(511) 12
(210) O-113967

(111) **207077**
(220) 27.09.1996
(151) 28.01.1998
(540)



(730) **KARLOVARSKÉ MINERÁLNÍ VODY a.s.**, Horova 3, Karlovy Vary, 36021, CZ
(740) AK Mrázek - Mrázková, JUDr. Josef Mrázek DrSc., Pernerova 11, Praha 8, 18600
(510) (32) minerální vody.
(511) 32
(210) O-115230

(111) **208574**
(220) 26.11.1996
(151) 25.03.1998
(540)



(730) **BONTONland, a.s.**, Václavské náměstí 846/1, Praha 1, 11000, CZ
(510) (3) kosmetické výrobky; (8) nože; (9) nosiče informací, zvláště nahaných zvukových záznamů a děl, elektrické a elektronické přístroje, zvláště audio a videotechnika, výpočetní a spojovací technika; (14) výrobky z drahých kovů a jejich slitin, např. popelníky a zapalovače z těchto materiálů; (15) hudební nástroje; (16) tiskoviny a polygrafické výrobky, např. knihy a hudebniny, kalendáře, diáře, časopisy, lístky, vstupenky, kancelářské a psací potřeby, např. tužky; (18) výrobky z kůže, např. pouzdra a klíčenky, deštníky; (20) výrobky z plastu, ze dřeva a dalších přírodních materiálů, např. sáčky a tašky, pouzdra a kazety, nábytek pro uložení audio a videotechniky, jakož i nosičů informací; (25) oděvy, např. trička, čepice; (28) hry a hračky, zvláště počítačové hry; (34) potřeby pro kuřáky, zapalovače a popelníky; (35) reklamní a propagační služby, organizační poradenství; (39) doprava a skladování, dodávky zboží; (41) výchovná a zábavní činnost, např. pořádání kulturních, sportovních a poznávacích akcí, koncertů, provozování galerie, předprodej a rezervace vstupenek, nahrávání a distribuce zvukových, obrazových a datových záznamů; (42) výstavy.
(511) 3, 8, 9, 14, 15, 16, 18, 20, 25, 28, 34, 35, 39, 41, 42
(210) O-117234

(111) **208614**
(220) 02.12.1996
(151) 25.03.1998
(540)

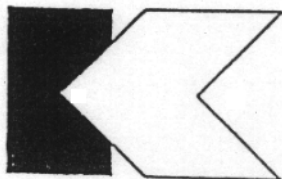

(730) **KENNAMETAL INC.**, 1600 Technology Way, Latrobe, 15650-0231, PA, US
(740) Společná advokátní kancelář Všečeka Zelený Švorčík Kalenský a partneři, JUDr. Miloš Všečeka, Hálkova 2, Praha 2, 12000
(510) (6) otěruvzdorné tvrdé kovové kompozitní materiály, slitiny a keramické materiály vhodné pro obráběcí nástroje, lisovací nástroje nebo pro další použití nebo pro užití v těchto nástrojích; (7) obráběcí nástroje, řezné vložky, držáky nástrojů, držáky obrobků a nástroje pro použití v obráběcích strojích, zemědělském nářadí, ručním nářadí a jejich částech.
(511) 6, 7
(210) O-117469

(111) **208615**
(220) 02.12.1996
(151) 25.03.1998
(540)

KENNAMETAL

(730) **KENNAMETAL INC.**, 1600 Technology Way, Latrobe, 15650-0231, PA, US
(740) Společná advokátní kancelář Všečeka Zelený Švorčík Kalenský a partneři, JUDr. Miloš Všečeka, Hálkova 2, Praha 2, 12000
(510) (6) otěruvzdorné tvrdé kovové kompozitní materiály, slitiny a keramické materiály vhodné pro obráběcí nástroje, lisovací nástroje nebo pro další použití nebo pro užití v těchto nástrojích; (7) obráběcí nástroje, řezné vložky, držáky nástrojů, držáky obrobků a nástroje pro použití v obráběcích strojích, zemědělském nářadí, ručním nářadí a jejich částech.
(511) 6, 7
(210) O-117470

(111) **209595**
(220) 04.10.1996
(151) 27.05.1998
(540)

CAMPTO

(730) **KABUSHIKI KAISHA YAKULT HONSHA**, 1-19 Higashi Shinbashi, 1-chome, Minato-ku, Tokyo, 105-8660, JP
(740) Zeiner Golan Nir & Partners, JUDr. Frischmann Petr, Maiselova 15, Praha 1, 11000
(510) (5) výrobky lékárnické, veterinářské a hygienické, diabetické přípravky pro léčebné účely, potraviny pro batolata, náplastě, materiál pro obvazy, materiály pro plombování zubů a pro zubní otisky, dezinfekční přípravky, výrobky pro hubení škodlivých zvířat, fungicidy, herbicidy.
(511) 5
(210) O-115461

(111) **210245**
(220) 14.08.1996
(151) 29.06.1998
(540)

ODRA TRADING

(730) **ODRA TRADING, spol. s r.o.**, U parku 10, Ostrava-Moravská Ostrava, 70200, CZ
(740) HM PARTNERS s.r.o., Ing. Zdeněk Michálek, Štefánikova 1163/12, Koprivnice, 74221
(510) (16) papír obecně, papírenské zboží, papír hygienický; (19) dřevo polozpracované, stavební, vlákninové dříví pro výrobu celulózy; (22) len

surový, lánaný, vochlovaný, provázky a motouzy, lněná vlákna pro textilní účely; (23) lněná příze; (24) lněné tkaniny; (31) dřevo syrové, nezpracované.
(511) 16, 19, 22, 23, 24, 31
(210) O-113837

(111) **211738A**
(220) 13.11.1996
(151) 25.08.1998
(540)



(730) **VBG GROUP AB**, P.O.Box 1216, Vänersborg, SE
(740) Čermák a spol., JUDr. Karel Čermák, Elišky Peškové 735/15, Praha 5, 15000
(510) (12) karoserie nákladních vozidel a jejich rámy.
(511) 12
(210) O-452622

(111) **212456**
(220) 14.11.1996
(151) 28.09.1998
(540)



(730) **TH, s.r.o.**, Bařovka 502, Ratiškovice, 69602, CZ
(740) Patentová a známková kancelář, Ing. Jaromír Příkryl, Včelín 1161, Hulín, 76824
(510) (6) zámečnické výrobky; (7) kotle parní, příslušenství k parním kotlům; (11) zařízení topná a teplovodní kotle, zařízení na výrobu páry, zařízení pro rozvod vody, příslušenství k výše uvedeným zařízením.
(511) 6, 7, 11
(210) O-116750

(111) **212498**
(220) 23.12.1996
(151) 28.09.1998
(540)

YORK

(730) **KOVEX W.K., spol. s r.o.**, Škrbeňská 988, Šenov, 73934, CZ
(740) Ing. Rylková Iva, Polská 1525, Ostrava-Poruba, 70800
(510) (6) kovová kolečka k nábytku, zámečnické výrobky; (8) řemeslnické ruční nářadí, ruční nástroje vč. hospodářských nástrojů, ruční pily; (9) dřevěné aj. metry a vodováhy, svinovací metry, měřicí pásma, ochranné kukly a přílby; (11) svítidla vč. bateriových a petrolejových; (12) jízdní kola a jejich součásti vč. kuličkových ložisek pro jízdní kola.
(511) 6, 8, 9, 11, 12
(210) O-118178

(111) **213802**
(220) 16.09.1996
(151) 23.11.1998
(540)



(730) **ROKA Ráža, spol. s r.o.**, Emilie Dvořákové 886/22, Teplice, Trnovany, 41501, CZ
(740) JUDr. Jaroslav Savko, 28. října 851/26, Teplice, 41501
(510) (6) fasádní komíny, volně stojící komíny, komínové vložky a tvarovky stavebnicového typu kovové i nekovové; (11) kouřovody; (19) komínové vložky a tvarovky stavebnicového typu kovové i nekovové, betonové komíny; (37) inženýrské stavby.
(511) 6, 11, 19, 37
(210) O-114799

(111) **217042**
(220) 03.07.1997
(151) 23.04.1999
(540)



(730) **JERID, spol. s r.o.**, Dr. Milady Horákové 1200/27A, Olomouc, 77900, CZ
(740) Ing. Jiří Střelák, Šumberova 42, Praha 6, 16200
(510) (35) reklamní a inzertní činnost, marketingová a poradenská činnost v podnikání, ekonomické a účetní služby; (36) investiční činnost, správa majetku, pozemků a budov, realitní služby; (39) dopravní, přepravní a skladovací služby, přeprava osob a zboží motorovými vozidly, kolejovými vozidly, loděmi, letadly; (42) výzkum a vývoj software, zhotovování software na zakázku, automatizované zpracování dat, odborné poradenství v dopravě a přepravě osob a zboží, hostinské a ubytovací služby.
(511) 35, 36, 39, 42
(210) O-123681

(111) **223617**
(220) 13.09.1996
(151) 19.04.2000
(540)



(730) **AUTOMATOR INTERNATIONAL S.r.l.**, Via Savona 43/1, Milano, IT
(740) Čermák a spol., JUDr. Karel Čermák jr. Ph.D., LL.M., Elišky Peškové 735/15, Praha 5, 15000
(510) (7) stroje, zejména razicí stroje, značkovací stroje, děrovací stroje, obráběcí stroje, motory, soukolí a hnací řemeny, zemědělské stroje; (9) laserové přístroje; (16) papír a výrobky z papíru, lepenka a kartonážní výrobky, tiskoviny, časopisy, periodika, knihy, knihařské výrobky, fotografie, papírnické zboží, lepidla (kancelářská a pro domácnost),

potřeby pro umělce, štětce, psací stroje a kancelářské potřeby (kromě nábytku), učební a školní potřeby a pomůcky (kromě přístrojů), hrací karty, tiskařské štočky, obalové materiály z plastických hmot.

(511) 7, 9, 16
(210) O-114776

(111) **283447**
(220) 13.02.2006
(151) 24.08.2006
(540)

socdem.eu

(730) **Česká strana sociálně demokratická**, Hybernská 1033/7, Praha 1, 11000, CZ
(740) Advokátní kancelář Petržílek s.r.o., JUDr. Ing. Petr Petržílek Ph.D., Dvořáková 1624, Úvaly, 25082
(510) (16) tiskárenské výrobky, periodický a neperiodický tisk, noviny a časopisy, tiskoviny; (35) propagační činnost; (41) nakladatelství a vydavatelství.
(511) 16, 35, 41
(210) O-434399

(111) **283448**
(220) 13.02.2006
(151) 24.08.2006
(540)

socdem.cz

(730) **Česká strana sociálně demokratická**, Hybernská 1033/7, Praha 1, 11000, CZ
(740) Advokátní kancelář Petržílek s.r.o., JUDr. Ing. Petr Petržílek Ph.D., Dvořáková 1624, Úvaly, 25082
(510) (16) tiskárenské výrobky, periodický a neperiodický tisk, noviny a časopisy, tiskoviny; (35) propagační činnost; (41) nakladatelství a vydavatelství.
(511) 16, 35, 41
(210) O-434400

(111) **283449**
(220) 13.02.2006
(151) 24.08.2006
(540)

cssd.eu

(730) **Česká strana sociálně demokratická**, Hybernská 1033/7, Praha 1, 11000, CZ
(740) Advokátní kancelář Petržílek s.r.o., JUDr. Ing. Petr Petržílek Ph.D., Dvořáková 1624, Úvaly, 25082
(510) (16) tiskárenské výrobky, periodický a neperiodický tisk, noviny a časopisy, tiskoviny; (35) propagační činnost; (41) nakladatelství a vydavatelství.
(511) 16, 35, 41
(210) O-434403

(111) **283450**
(220) 13.02.2006
(151) 24.08.2006
(540)

cssd.cz

(730) **Česká strana sociálně demokratická**, Hybernská 1033/7, Praha 1, 11000, CZ
(740) Advokátní kancelář Petržílek s.r.o., JUDr. Ing. Petr Petržílek Ph.D., Dvořáková 1624, Úvaly, 25082
(510) (16) tiskárenské výrobky, periodický a neperiodický tisk, noviny a časopisy, tiskoviny; (35) propagační činnost; (41) nakladatelství a vydavatelství.
(511) 16, 35, 41
(210) O-434404

(111) **283993**
(220) 13.02.2006
(151) 25.09.2006
(540)

Masarykova dělnická akademie

(730) Česká strana sociálně demokratická, Hybernská 1033/7, Praha 1, 11000, CZ
(740) Advokátní kancelář Petržílek s.r.o., JUDr. Ing. Petr Petržílek Ph.D., Dvořákova 1624, Úvaly, 25082
(510) (16) tiskárenské výrobky, periodický a neperiodický tisk, noviny a časopisy, tiskoviny; (35) propagační činnost; (41) nakladatelství a vydavatelství.
(511) 16, 35, 41
(210) O-434401

(111) **287281**
(220) 10.08.2006
(151) 18.01.2007
(540)

ReTOB

(730) **RETIA, a.s.**, Pražská 341, Pardubice, 53002, CZ
(740) Ing. Pavel Nádvorník s.r.o., Sokola Tůmy 1099/1, Ostrava-Mariánské Hory, 70900
(510) (9) přístroje pro záznam, převod, reprodukci zvuku nebo obrazu, automatizovaný systém velení a řízení; (38) spoje (komunikace); (42) vědecké a technologické služby a s nimi spojený výzkum a návrhy, průmyslové analýzy a výzkum, návrh a vývoj počítačového hardwaru a softwaru.
(511) 9, 38, 42
(210) O-439840

(111) **287282**
(220) 10.08.2006
(151) 18.01.2007
(540)

ReWET

(730) **RETIA, a.s.**, Pražská 341, Pardubice, 53002, CZ
(740) Ing. Pavel Nádvorník s.r.o., Sokola Tůmy 1099/1, Ostrava-Mariánské Hory, 70900
(510) (9) přístroje pro záznam, převod, reprodukci zvuku nebo obrazu, automatizovaný systém velení a řízení; (38) spoje (komunikace); (42) vědecké a technologické služby a s nimi spojený výzkum a návrhy, průmyslové analýzy a výzkum, návrh a vývoj počítačového hardwaru a softwaru.
(511) 9, 38, 42
(210) O-439841

(111) **287283**
(220) 10.08.2006
(151) 18.01.2007
(540)

ReDIN

(730) **RETIA, a.s.**, Pražská 341, Pardubice, 53002, CZ
(740) Ing. Pavel Nádvorník s.r.o., Sokola Tůmy 1099/1, Ostrava-Mariánské Hory, 70900
(510) (9) přístroje pro záznam, převod, reprodukci zvuku nebo obrazu, automatizovaný systém velení a řízení; (38) spoje (komunikace); (42) vědecké a technologické služby a s nimi spojený výzkum a návrhy, průmyslové analýzy a výzkum, návrh a vývoj počítačového hardwaru a softwaru.
(511) 9, 38, 42
(210) O-439842

(111) **287380**
(220) 25.08.2006
(151) 18.01.2007
(540)

ARMA

(730) **BOHEMIA INTERACTIVE a.s.**, Stříbrná Lhota 747, Mníšek pod Brdy, 25210, CZ
(510) (9) počítače, počítačové hry (programy), periferní zařízení počítačů, počítačové programy (nahrané), počítačové programy (s možností stažení),

počítačový software (nahraný), hrací přístroje fungující po připojení na televizní přijímače, televizní hry; (41) provozování her on-line (z počítačové sítě).

(511) 9, 41
(210) O-440493

(111) **287766**
(220) 08.08.2006
(151) 22.02.2007
(540)

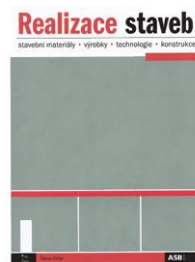

(730) **Jaga Media, s.r.o.**, Pražská 1279/18, Praha 10 - Hostivař, 10200, CZ
(510) (9) časopisy a jiné tiskoviny v elektronické podobě, nosiče záznamů nahrané, nenahrané, software, přístroje pro záznam, převod, přenos nebo reprodukci zvuku nebo obrazu, elektronické databáze, audiovizuální díla na nosičích; (16) tiskoviny, tiskárenské výrobky, tiskopisy, periodika, knihy, publikace neperiodické i periodické, fotografie, kalendáře, plakáty, letáky, nosiče informací v papírové formě, databázové produkty v papírové formě, databáze v papírové formě, informační produkty obecně v papírové formě, drobné reklamní předměty z papíru, tašky papírové nebo umělohmotné; (35) propagační, reklamní a inzertní činnost, reklama na Internetu, prezentace uživatelů na stránkách www v počítačové síti Internet; (41) nakladatelská, vydavatelská a publikační činnost, organizace soutěží a her, organizace spotřebitelských soutěží, vyhlašování soutěží a jejich výsledků, čtenářská anketa, výchovná, vzdělávací a zábavní činnost, soutěže a výstavní činnost.

(511) 9, 16, 35, 41
(210) O-439773

(111) **287787**
(220) 11.08.2006
(151) 22.02.2007
(540)



(730) **ALPA a. s.**, Hornoměstská 378, Velké Meziříčí, 59425, CZ
(740) INPARTNERS GROUP, Mgr. Simona Hejdová, Koliště 1965/13a, Brno, 60200
(510) (3) parfumerie, vonné oleje, kosmetika, zejména prostředky pro ošetřování pokožky, krémy, mléka, gely, emulze, vody a deodoranty pro osobní potřebu, toaletní přípravky, opalovací krémy, mléka a oleje, sprchové gely, vody po holení, kosmetické přípravky, tělové šampóny, prostředky pro ošetřování a regeneraci vlasů a vlasové pokožky, prostředky pro mytí a ošetřování rukou a vlasů, vlasové vody, šampóny, kondicionéry, tužidla, masážní prostředky, regenerační prostředky, masážní a regenerační krémy, masážní a regenerační emulze, masážní a regenerační gely, prostředky ústní hygieny, ústní vody, zubní pasty, zubní gely, mýdla, hygienické

toaletní přípravky; (5) farmaceutické výrobky, kosmetické výrobky k léčebným účelům, repelentní přípravky.

(511) 3, 5
(210) O-439959

(111) **287825**
(220) 16.08.2006
(151) 22.02.2007
(540)

(111) **287823**
(220) 16.08.2006
(151) 22.02.2007
(540)



(730) **TEREZIÁNSKÉ SKLEPY, s.r.o.**, Prušánky 641, Prušánky, 69621, CZ
(510) (33) vína.
(511) 33
(210) O-440194

(730) **TEREZIÁNSKÉ SKLEPY, s.r.o.**, Prušánky 641, Prušánky, 69621, CZ
(510) (33) vína.
(511) 33
(210) O-440196

(111) **287824**
(220) 16.08.2006
(151) 22.02.2007
(540)



(730) **TEREZIÁNSKÉ SKLEPY, s.r.o.**, Prušánky 641, Prušánky, 69621, CZ
(510) (33) vína.
(511) 33
(210) O-440195

(111) **287826**
(220) 16.08.2006
(151) 22.02.2007
(540)

(111) **287827**
(220) 16.08.2006
(151) 22.02.2007
(540)



(730) **TEREZIÁNSKÉ SKLEPY, s.r.o.**, Prušánky 641, Prušánky, 69621, CZ
(510) (33) vína.

(511) 33
(210) O-440198

(111) **287828**
(220) 16.08.2006
(151) 22.02.2007
(540)



(730) **TEREZIÁNSKÉ SKLEPY, s.r.o.**, Prušánky 641, Prušánky, 69621, CZ
(510) (33) vína.
(511) 33
(210) O-440199

(111) **287829**
(220) 16.08.2006
(151) 22.02.2007
(540)



(730) **TEREZIÁNSKÉ SKLEPY, s.r.o.**, Prušánky 641, Prušánky, 69621, CZ
(510) (33) vína.
(511) 33
(210) O-440200

(111) **287830**
(220) 16.08.2006
(151) 22.02.2007
(540)



(730) **TEREZIÁNSKÉ SKLEPY, s.r.o.**, Prušánky 641, Prušánky, 69621, CZ
(510) (33) vína.
(511) 33
(210) O-440201

(111) **287831**
(220) 16.08.2006
(151) 22.02.2007
(540)



(730) **TEREZIÁNSKÉ SKLEPY, s.r.o.**, Prušánky 641, Prušánky, 69621, CZ
(510) (33) vína.
(511) 33
(210) O-440202

(111) **287832**
(220) 16.08.2006
(151) 22.02.2007
(540)



(730) **TEREZIÁNSKÉ SKLEPY, s.r.o.**, Prušánky 641, Prušánky, 69621, CZ
(510) (33) vína.

(511) 33
(210) O-440203

(111) **287833**
(220) 16.08.2006
(151) 22.02.2007
(540)



(730) **TEREZIÁNSKÉ SKLEPY, s.r.o.**, Prušánky 641, Prušánky, 69621, CZ
(510) (33) vína.
(511) 33
(210) O-440204

(111) **287834**
(220) 16.08.2006
(151) 22.02.2007
(540)



(730) **TEREZIÁNSKÉ SKLEPY, s.r.o.**, Prušánky 641, Prušánky, 69621, CZ
(510) (33) vína.
(511) 33
(210) O-440205

(111) **287851**
(220) 17.08.2006
(151) 22.02.2007
(540)

FIGARO

(730) **MIRATO S.p.A.**, Strada Provinciale Est Sesia, 28064 Landiona, Novara, IT
(740) Zeiner & Zeiner v.o.s., Mgr. Kamila Roučková, Maiselova 15, Praha 1, 11000
(510) (3) holicí pěny, holicí krémy a vody po holení, deodoranty, krémy po holení, výrobky pro péči o vlasy, šampony.
(511) 3
(210) O-440243

(111) **287885**
(220) 23.08.2006
(151) 22.02.2007
(540)

ARÉNA
komorní scéna

(730) **KOMORNÍ SCÉNA ARÉNA**, 28. října 2, Ostrava, 70185, CZ
(740) HM PARTNERS s.r.o., Ing. Zdeněk Michálek, Štefánikova 1163/12, Koprivnice, 74221
(510) (35) propagace reklamní činnost v oblasti divadelní a hudební; (41) divadelní, hudební a výchovně vzdělávací pořady, pořádání výstav v oblasti divadelní a hudební, poradenství v oblasti divadelní a hudební, ediční činnost.
(511) 35, 41
(210) O-440377

(111) **287978**
(220) 04.09.2006
(151) 22.02.2007
(540)

NEUFI
EUROPEAN FINANCING & INVESTMENT

(730) **EUFI - european financing & investment s.r.o.**, U Chýně 1250, Hostovice, 25301, CZ
(740) Mgr. Michal Poupě, Štěpánská 27, Praha 1, 1100
(510) (25) oděvy, obuv, kloboučnické zboží; (29) maso, vejce, mléko a mléčné výrobky; (30) káva, čaj; (31) čerstvé ovoce a zelenina; (32) nápoje nealkoholické; (33) alkoholické nápoje (s výjimkou pív); (35) propagační činnost, reklama; (36) služby finanční a služby nemovitostní; (37) stavebnictví - bytová a jiná výstavba.
(511) 25, 29, 30, 31, 32, 33, 35, 36, 37
(210) O-440740

(111) **288087**
(220) 19.09.2006
(151) 22.02.2007
(540)

BESTEL

(730) **Eva Chmelařová-Chmelař**, Pod dálnicí 959/5, Praha 4, 14000, CZ
(740) Dr. Ondřej Mader, Dukelských hrdinů 14, Praha 7, 17000
(510) (7) pračky (prádlo), myčky na nádobí, sušičky prádla elektrické, mixéry (stroje), roboty (elektrické kuchyňské), vysavače, šlehače, kávomlýnky elektrické, elektrické kráječe chleba; (9) aparáty a přístroje elektrotechnické jako televizory, autorádia, videorekordéry, videokamery, příslušenství k videokamerám a videokazetám, audiotechnika jako audiokazety, minivěže, radiomagnetofony, kapesní přehrávače, diktafony, přenosné magnetofony, přenosné radiopřijímače, sluchátka a baterie, kancelářská technika jako telefony, faxy, telefonní záznamníky, telefonní

ústředny, telefony (přenosné), baterie, články (elektrické), nabíječky, DVD nosiče, CD nosiče, diskety, kalkulačky kapesní, síťové adaptéry, fotoaparáty, přístroje pro zábavu fungující pouze s televizními přijímači, autorádia (rádia), elektrické žehličky, dobíjecí kupony (karty s pamětí), konektory, speciální nabíjecí baterie; (11) sušiče na vlasy, sporáky, ledničky, mrazicí zařízení, mrazničky, varné přístroje a zařízení, varné plotýnky, odsávací zařízení pro kuchyně, baterky na svícení, žárovky, zářivky, mikrovlnné trouby, toustovače, topinkovače, vytápěcí tělesa, elektrická vytápěcí zařízení, kávovary, rychlovarné konvice, teplovzdušné ventilátory, vejcovary, fritovací hrnce, elektrické čajovary, espresa; (16) psací stroje; (35) pomoc a poradenské služby při provozování obchodních činností podniků včetně pomoci při vybavování kanceláří a provozování elektronických přístrojů; (37) opravárenské služby spojené s prodejem výše uvedených výrobků jako záruční a pozáruční servis.

(511) 7, 9, 11, 16, 35, 37
(210) O-441105

(111) **288357**
(220) 11.08.2006
(151) 19.03.2007
(540)

GESAVIT

(730) **BIOCOL PHARMA a.s.**, Tomkova 180/11, Hradec Králové, 50003, CZ
(740) **DANĚK & PARTNERS** Advokátní a patentová kancelář, Ing. Dr. Vilém Daněk Ph.D., LL.M., patentový zástupce, Vinohradská 17, Praha 2, 12000
(510) (5) bylinné čaje a léčivé rostliny; (29) potravinové doplňky ne pro lékařské účely (zařazené v této třídě) a obsahující látky živočišného původu, protein pro lidskou spotřebu, proteinové výrobky a přípravky pro výživu, přípravky zvláštní výživy pro sportovce nebo osoby s vysokým energetickým výdejem, tuky, jedlé oleje, výživné přípravky pro denní doplnění stravy jako instantní strava nebo samostatná směs, skládající se hlavně z mléka v prášku nebo živočišných proteinů, také s přísadkou vitamínů nebo minerálů nebo stopových prvků nebo cukru, konzervované potraviny a poživatiny z ovoce, zeleniny, bílkovin, bylin, olejnin a mikrobiologických kultur, ovocné dřeně, výživné bylinné extrakty, texturované proteiny a jejich směsi pro humánní využití, vše v rámci této třídy; (30) potravní doplňky neléčebné pro posílení imunity organismu a zlepšení zdraví rostlinného původu in tuhém i tekutém stavu ve formě práškových směsí, kapek, sirupů, gelů, past, tablet, šumivých tablet, pastilek, dražé, tobolek, kapslí, bonbónů, želé, prášků, vše výše uvedené pro neléčebné účely a v rámci této třídy, káva a náhražky kávy, obilní vločky a jiné obilné výrobky určené k lidské výživě, muesli, čaje, pekařské, cukrářské a cukrovinkářské výrobky, zejména oplatky, sušenky, kekсы, bonbóny, vše v rámci této třídy.

(511) 5, 29, 30
(210) O-439957

(111) **288521**
(220) 19.09.2006
(151) 19.03.2007
(540)



(730) **Sarantis Czech Republic, s.r.o.**, Žerotínova 1133/32, Praha 3 - Žižkov, 13000, CZ
(740) Ing. Václav Kratochvíl, patentový zástupce, Táborská 758/33, Mladá Boleslav, 29301
(510) (6) hliníková fólie pro balení a obalování; (16) sendvičový papír a sáčky, plastové sáčky na potraviny, plastové sáčky na led, papírové pytle na odpadky; (21) pečící sáčky, umělohmotné tácy, talíře, víčka, pokličky,

přístroje nikoli z kovu a podobně v rámci této třídy (vše na jedno použití); (24) kuchyňské utěrky.

(511) 6, 16, 21, 24
(210) O-441153

(111) **288570**
(220) 26.09.2006
(151) 19.03.2007
(540)



(730) **LOGIS a.s.**, U Nového světa 286, Frenštát pod Radhoštěm, 74401, CZ
(740) Mgr. Hana Poláčková, 1. máje 1000, Rožnov pod Radhoštěm, 75661
(510) (41) organizování a vedení konferencí, organizování a vedení seminářů.
(511) 41
(210) O-441353

(111) **288866**
(220) 07.11.2006
(151) 19.03.2007
(540)



(730) **OKULA Nýrsko a.s.**, Nýrsko 53, 34022, CZ
(740) **ČIKT ČERVENKA TURKOVÁ & PARTNERS** Advokátní, patentová a známková kancelář, Mgr. Josef Červenka, advokát, Anny Letenské 34/7, Praha 2, 12000
(510) (9) optické výrobky všeho druhu, zejména brýle, brýlové obruby, optické přístroje; (10) optické lékařské přístroje a zařízení.
(511) 9, 10
(210) O-442667

(111) **288974**
(220) 14.08.2006
(151) 10.04.2007
(540)

Vlasta MENU

(730) **VLTAVA LABE MEDIA a.s.**, U Trezorky 921/2, Praha 5 - Jinonice, 15800, CZ
(740) JUDr. Jana Fráňová, advokátka, Jakubská 14, Praha 1, 11000
(510) (16) periodické a neperiodické tiskoviny všeho druhu, zejména knihy, brožury, noviny a časopisy, tiskárenské výrobky, zejména pohledy, obtisky, záložky, fotografie, papírenské zboží všeho druhu, kancelářské potřeby, zejména bloky, kalendáře, fotoalba, dopisní papíry, desky, psací potřeby, drobné kancelářské potřeby z plastů a kovu, plastické obaly ve třídě 16, karty, štočky, učební pomůcky, obrazy a grafiky, lístky; (35) inzertní, propagační služby všeho druhu, včetně inzerce, propagace,

poskytování komerčních, propagačních a podnikatelských informací, včetně jejich poskytování v počítačových a obdobných sítích, rozhlasová, televizní a venkovní reklama, zajišťování předplatného periodických tiskovin, marketingové studie a průzkum trhu, služby reklamních agentur, vydavatelství a šíření reklamních materiálů jako např. letáků, prospektů, vzorků; (38) šíření elektronických časopisů, počítačová komunikace, provozování internetových informačních portálů, šíření tiskovin pomocí počítačových a obdobných sítí; (41) vydavatelská a nakladatelská činnost, organizování živých vystoupení a živých představení, kulturní a sportovní aktivity, zejména soutěže, přehlídky, plesy, estrády, besedy, apod., výchova, rozhlasová a televizní zábava, výroba videofilmů, nahrávání zvukových a obrazově zvukových nosičů záznamu, výroba rozhlasových a televizních programů, předprodej vstupenek, organizování a vedení večírků, konferencí apod., psaní scénářů, provozování her on-line, filmová tvorba, vydávání elektronických knih a časopisů on-line, pořádání loterií.

(511) 16, 35, 38, 41
(210) O-440007

(111) **288986**
(220) 31.08.2006
(151) 10.04.2007
(540)



(730) **VLTAVA LABE MEDIA a.s.**, U Trezorky 921/2, Praha 5 - Jinonice, 15800, CZ

(740) AK Jana Fráňová, JUDr. Jana Fráňová, advokátka, Jakubská 14, Praha 1, 11000

(510) (16) tiskoviny všeho druhu, zejména noviny, časopisy, knihy, propagační materiály - v rámci této třídy; (35) reklamní, inzertní a propagační činnosti, komerční informační servis; (38) šíření elektronických časopisů, informací, elektronických periodik, knih v elektronické podobě prostřednictvím elektronické, telekomunikační nebo počítačové sítě, zejména Internetu; (39) distribuce tiskovin, zprostředkovatelská činnost v oblasti distribuce tiskovin; (41) vydavatelská a nakladatelská činnost, vydávání odborných, vzdělávacích a zábavných zpráv a publikací, vydávání statistických zpráv a informací, zprostředkovatelská činnost v oblasti vydávání tiskovin.

(511) 16, 35, 38, 39, 41
(210) O-440660

(111) **289207**
(220) 03.11.2006
(151) 10.04.2007
(540)



(730) **W & P EURONOVA s.r.o.**, Nádražní 2744/14, Plzeň, Východní Předměstí, 30100, CZ

(740) Mgr. Milada Škvainová, Koperníková 21, Plzeň, 30122

(510) (35) propagační činnost, reklama, pomoc při řízení obchodní činnosti, obchodní administrativa, kancelářské práce; (41) výchova, vzdělávání, zábava, sportovní a kulturní aktivity.

(511) 35, 41
(210) O-442567

(111) **289421**
(220) 30.08.2006
(151) 16.04.2007
(540)



(730) **ČSOP - ZO Veronica**, Panská 9, Brno, 60200, CZ

(740) Mgr. Marie Žáková, patentový zástupce, Ostopovická 4, Troubsko, 66441

(510) (16) odborné publikace a učební pomůcky týkající se ochrany přírody a životního prostředí, propagační materiály z papíru zaměřené na ochranu přírody a životního prostředí; (35) práce s veřejností a médii v oblasti ekologie a ochrany životního prostředí; (41) vydávání tiskovin, odborných periodických i neperiodických publikací, výchovná činnost, školení, příprava a vydávání metodických materiálů a učebních pomůcek týkajících se zejména ochrany přírody a životního prostředí, ekologické projekty pro školy a zájmové organizace spadající do této třídy, klubová činnost spadající do této třídy; (42) provádění průzkumů a výzkumů v oblasti přírodních věd, zpracování zpráv, posudků a rešeršů a to zejména těch, které se týkají ochrany přírody a životního prostředí a jeho součástí, odborné a poradenské služby v oblasti ochrany přírody, životního prostředí a ochrany přírodních zdrojů a jejich využití, péče o chráněné organizmy a chráněná území; (43) poskytování ubytování a stravování v souvislosti s činnostmi uvedenými ve tř. 41, organizování a provozování turistických táborů a pobytů v zařízeních v přírodě se zajištěním souvisejících služeb k preferování ekologicky vhodného způsobu života, ochranných forem pobytu v přírodě a vytváření podmínek pro tuto činnost; (44) údržba a péče o chráněná území, rostlinná a živočišná společenství, dřeviny, vodní toky, odborné a poradenské služby v oblasti péče o zeleň, její zakládání, pěstování, návrhy v souvislosti s aplikací v krajině inženýrství.

(511) 16, 35, 41, 42, 43, 44
(210) O-440632

(111) **289685**
(220) 03.11.2006
(151) 23.04.2007
(540)

S námi to přeříznete!

(730) **KARAS pily s.r.o.**, Plzeňská 185, Mýto, 33805, CZ
(510) (7) pilové listy (části strojů), pily (stroje), pily stolové kotoučové, obráběcí stroje, nástroje (části strojů), nástroje a nářadí (ruční) mechanické; (22) pásy s výjimkou kovových na manipulaci s nákladem; (35) zprostředkovatelská činnost v oblasti obchodu.
(511) 7, 22, 35
(210) O-442571

(111) **289915**
(220) 06.09.2006
(151) 07.05.2007
(540)



(730) **HERBA ALKO, spol. s r.o.**, Palackého 16, Štítina, 74791, CZ
(740) Halaxová & Halaxová TETRAPAT, RNDr. Zdeňka Halaxová, Jinonická 80, Praha 5, 15800
(510) (33) alkoholické nápoje s výjimkou piv (z albánských plodů jalovce); (35) reklamní a propagační činnost, pomoc při řízení obchodní činnosti.
(511) 33, 35
(210) O-440775

(111) **290088**
(220) 27.12.2006
(151) 07.05.2007
(540)

CAMINOS DE TERRA ANDINA

(730) **Sur Andino S. A.**, Apoquindo 3669, Piso 6, Las Condes, Santiago, CL
(740) Čermák a spol., JUDr. Karel Čermák, Elišky Peškové 735/15, Praha 5, 15000
(510) (33) vína.
(511) 33
(210) O-444112

(111) **290484**
(220) 21.12.2006
(151) 28.05.2007
(540)



(730) **PPG Deco Czech a.s.**, Břasy 223, 33824, CZ
(740) Čermák a spol., Mgr. Ondřej Čerych, advokát, Elišky Peškové 15/735, Praha 5, 15000
(510) (2) barvy, nátěry, laky; ochranné výrobky proti korozi a proti deteriorizaci dřeva; barviva, mořidla; přírodní pryskyřice v surovém stavu; kovy listkové a práškové pro malíře, dekoratéry a umělce; (16) lepidla pro papírenství nebo domácnost, materiál, pro umělce, štětce, akvarely (malby), inkousty, křídly, modelovací hlíny, pasty a modelovací vosky (kromě dentálních); (35) propagační činnost, reklama, organizace sítě maloobchodních prodejen s výrobky ve tř. 2 a 16.
(511) 2, 16, 35
(210) O-444044

(111) **290566**
(220) 24.01.2007
(151) 28.05.2007
(540)



(730) **Konstruktis Novostav a.s.**, V Chotejně 1297/11, Praha 10, Hostivař, 10200, CZ
(740) Václav Müller, patentový zástupce, Filipova 2016, Praha 4, 14800
(510) (36) činnost realitní kanceláře, oceňování nemovitostí, pronájem nemovitostí, správa nemovitostí; (37) stavebnictví, stavitelství, provádění bytových, občanských a průmyslových staveb, stavební informace, obstaratelská a zprostředkovatelská činnost ve stavebnictví, provádění inženýrských staveb včetně technické vybavenosti sídlišť; (42) zprostředkování inženýrské činnosti ve stavebnictví, projektová činnost ve stavebnictví, včetně zprostředkování projektové činnosti v investiční výstavbě.
(511) 36, 37, 42
(210) O-444764

(111) **291474**
(220) 27.02.2007
(151) 10.07.2007
(540)

BORRELYM

(730) **Bioveta, a.s.**, Komenského 212, Ivanovice na Hané, 68323, CZ
(740) Advokátní kancelář, JUDr. PhDr. Jaromír Saxl, advokát, Údolní 33, Brno, 60200
(510) (5) výrobky farmaceutické a parafarmaceutické, vakcíny humánní a veterinární, vitamíny a minerály a stopové prvky, dietní a nutriční přípravky a léčiva, medicínální sirupy, výtažky z léčivých bylin a kombinované přípravky vitamínů, minerálů, stopových prvků a bylinných výtažků, potravinové doplňky obohacené vitamíny nebo minerály nebo stopovými prvky, vitamínové přípravky, vitamíny a multivitaminové preparáty, minerály a multiminerálové preparáty, bylinné čaje, léčivé byliny, cukrovinky nebo pastilky nebo tabletky nebo tobolky nebo kapsle nebo žvýkačky s léčivými přísadami, dietetické látky upravené pro lékařské účely, minerální vody a dietetické nápoje upravené pro lékařské účely, dietní potraviny upravené pro lékařské účely, doplňky výživové pro lékařské účely, bílkovinné přípravky nebo potrava pro lékařské účely, bakteriální lyzáty pro lékařské účely, balzámy a krémy a masti pro lékařské účely, chemické přípravky pro lékařské účely, léčivé oleje, oleje pro lékařské účely, tuky pro lékařské účely, léčivé soli, tinktury pro lékařské účely, bylinné výtažky nebo sirupy, vitamínová a minerální výživa ve formě koncentrátů, proteinové koncentráty jako výživné přísady k potravinám, droždí pro farmaceutické účely, potravinové doplňky s léčebnými účinky, doplňky stravy s léčebnými účinky, výživné nebo dietetické přípravky pro lékařské účely pro denní doplnění stravy jako instantní strava nebo samostatná směs, která se skládá hlavně z mléka v prášku nebo ze živočišných nebo zeleninových proteinů, také s přísadkou vitamínů nebo minerálů nebo stopových prvků nebo cukru, doplňky stravy s obsahem bakteriálních lyzátů; (29) doplňky stravy s obsahem potravních doplňků, potravinové doplňky ne pro lékařské účely (zařazené v této třídě) a obsahující látky živočišného původu, protein pro lidskou spotřebu, proteinové výrobky a přípravky pro výživu, přípravky zvláštní výživy pro sportovce nebo osoby s vysokým energetickým výdejem, jedlá želatina, želatinové výrobky a přípravky pro lidskou výživu, tuky jedlé, oleje jedlé, extrakty z chaluh jako výživa, výživné přípravky pro denní doplnění stravy, která se skládá hlavně z mléka v prášku nebo ze živočišných nebo zeleninových proteinů, také s přísadkou vitamínů nebo minerálů nebo stopových prvků nebo cukru, mléko, mléčné výrobky, jogurty, konzervované, sušené, vařené nebo nakládané ovoce nebo zelenina, polévky, vývary, bujóny; (30) potravinové doplňky ne pro lékařské účely (zařazené v této třídě) a obsahující látky rostlinného původu, cukrovinky, žvýkačky, bonbóny, zmrzliny, pekařské výrobky, cukrářské výrobky, kakao, káva, čaj, čokoláda, nápoje čokoládové, čajové, kakaové nebo kávové, potraviny a pokrmy z obilovin pro lidskou spotřebu, těstoviny, muesli, med, propolis pro lidskou potřebu.
(511) 5, 29, 30
(210) O-445910

(111) **294310**
(220) 28.06.2007
(151) 28.11.2007
(540)

The logo for KADOR consists of the word "KADOR" in a bold, white, sans-serif font, centered within a dark blue rectangular background.

(730) **K + H čerpací technika s.r.o.**, Dolní novosadská 55/66, Olomouc - Nové Sady, 77900, CZ
(740) HALAXOVÁ & HALAXOVÁ, TETRAPAT, RNDr. Zdeňka Halaxová, Dukelská 891/4, Olomouc, 77200
(510) (7) čerpadla všeho druhu, součásti k čerpadlům, elektromotory, převodovky, dopravníky (stroje), spojky mechanických součástí motorů, spojky pro hnací a hnané části motorů, ventilátory pro motory a hnací stroje - vše v rámci této třídy; (11) zařízení pro rozvod, čištění a úpravu vody, filtry na vodu, kohouty a baterie, ventilátory; (37) instalace, opravy a montáž čerpací techniky, záruční a pozáruční servis, opravy a generální opravy čerpadel, průmyslových armatur, závlahové techniky, pružných spojek, ochranných řídicích systémů, čerpacích agregátů.
(511) 7, 11, 37
(210) O-449540

(111) **301610**
(220) 13.02.2006
(151) 12.11.2008
(540)

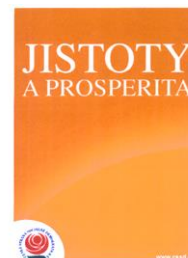

(730) **Česká strana sociálně demokratická**, Hybernská 1033/7, Praha 1, 11000, CZ
(740) Advokátní kancelář Petržílek s.r.o., JUDr. Ing. Petr Petržílek Ph.D., Dvořákova 1624, Úvaly, 25082
(510) (16) tiskárenské výrobky, periodický a neperiodický tisk, noviny a časopisy, tiskoviny; (35) propagační činnost; (41) nakladatelství
(511) 16, 35, 41
(210) O-434397

(111) **301611**
(220) 13.02.2006
(151) 12.11.2008
(540)

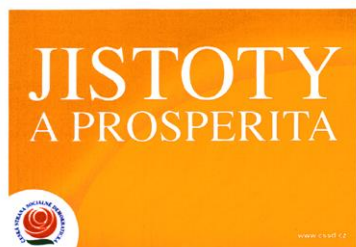

(730) **Česká strana sociálně demokratická**, Hyberská 1033/7, Praha 1, 11000, CZ
(740) Advokátní kancelář Petržílek s.r.o., JUDr. Ing. Petr Petržílek Ph.D., Dvořákova 1624, Úvaly, 25082
(510) (16) tiskárenské výrobky, periodický a neperiodický tisk, noviny a časopisy, tiskoviny; (35) propagační činnost; (41) nakladatelství a vydavatelství.
(511) 16, 35, 41
(210) O-434398

(111) **301612**
(220) 13.02.2006
(151) 12.11.2008
(540)

Jistoty a prosperita

(730) **Česká strana sociálně demokratická**, Hyberská 1033/7, Praha 1, 11000, CZ
(740) Advokátní kancelář Petržílek s.r.o., JUDr. Ing. Petr Petržílek Ph.D., Dvořákova 1624, Úvaly, 25082
(510) (16) tiskárenské výrobky, periodický a neperiodický tisk, noviny a časopisy, tiskoviny; (35) propagační činnost; (41) nakladatelství a vydavatelství.
(511) 16, 35, 41
(210) O-434402

(111) **304992**
(220) 19.07.2007
(151) 22.04.2009
(540)



(730) **JK EUROPRO s.r.o.**, Slavojova 579/9, Praha 2, Nusle, 12800, CZ
(740) Halaxová & Halaxová TETRAPAT, RNDr. Zdeňka Halaxová, Jinonická 80, Praha 5, 15800
(510) (35) poradenství pro komplexní rozvoj systému řízení společnosti, zákaznické a interní audity, personální poradenství, profesionální

podnikatelské poradenství, služby v oblasti odborného posouzení potenciálu osobnosti, poradenská činnost v oblasti rozvoje osobnosti a koučování, reklama, propagace a inzercie prostřednictvím všech druhů médií, účetnictví, pořádání výstav k obchodním a reklamním účelům, průzkum a analýzy trhů, distribuce zboží k reklamním účelům, marketing; (38) šíření www prezentací v oblasti certifikace a souvisejících služeb, poskytování informací pomocí počítačů, Internetu a globálních telekomunikačních sítí v oblasti certifikace zboží, služeb, odborného personálu a systémů řízení i souvisejících služeb; (41) nakladatelská a vydavatelská činnost, elektronické publikování, pořádání odborných kurzů, školení a jiných vzdělávacích akcí včetně lektorské činnosti, pořádání a řízení pracovních setkání, kongresů a sympozií, vedení diskusních skupin a workshopů, pořádání a vedení odborných besed; (42) služby v oblasti metodiky a certifikace systémů řízení podle mezinárodních norem zejména řady ISO, ISO/TS, QS, VDÁ, EMAS, AS, OHSAS, SafetyCert, norem týkajících se HACCP a jiných národních nebo speciálních standardů na základě akreditace s výjimkou státního zkušebnictví, provádění certifikačních auditů a vydávání kontrolních osvědčení, služby týkající se certifikace environmentálního managementu, recyklace odpadů, systémů bezpečnosti práce a minimalizace rizik včetně ostatních certifikací ve výrobě, v obchodní činnosti a ve službách, poradenství a tvorba podnikových norem v oblasti technických podmínek vývozu/dovozu, poradenství v oblasti zavádění systémů řízení jakosti, ochrany životního prostředí, včetně souvisejících legislativních povinností, příprava systémů k certifikaci u akreditovaných certifikačních společností, poskytování komplexních služeb pro zabezpečení záruky nezávadnosti a bezpečnosti exportovaných výrobků dle výrobních certifikací jako CE-marking, nezávislá kontrola výrobků i služeb včetně expertizního posuzování shody výrobků, inženýrské služby v oblasti certifikací a souvisejících služeb včetně provádění rešeršní činnosti, certifikace systémů řízení a provádění jejich hodnocení, tvorba software, posuzování vlivů na životní prostředí, poradenská činnost v oblasti průmyslové ekologie a nakládání s odpady, skleníkových plynů a nakládání s vodami, vše v rámci této třídy; (45) služby v oblasti bezpečnosti práce, zejména audity BOZP, identifikace rizik, zavádění systému BOZP, zpracování dokumentace BOZP, regulativů, šetření pracovních úrazů, implementace systému řízení BOZP, provádění preventivních požárních prohlídek, návrh požárního značení, umístění hasicích přístrojů, poradenská činnost v oblasti bezpečnosti práce, pracovního prostředí a hygieny práce, poradenská činnost v oblasti požární ochrany.

(511) 35, 38, 41, 42, 45
(210) O-450111

(111) **310578**
(220) 20.10.2006
(151) 10.02.2010
(540)

AMIGOS

(730) **J. Cortés Cigars N.V.**, Pannenbakersstraat 1, Zwevegem, BE
(740) TRAPLOVÁ-HAKR-KUBÁT Advokátní a patentová kancelář, Mgr. Jana Šuranová Traplová, Přístavní 24, Praha 7, 17000
(510) (34) tabák, kuřácké potřeby, zápalky.
(511) 34
(210) O-470038

Změny vlastníků ochranných známek

Kapitola obsahuje údaje o ochranných známkách, které byly převedeny nebo přešly ve smyslu ustanovení § 15 odst. 1, 2 a § 16 zákona č. 441/2003 Sb. na jiného vlastníka v rozsahu všech zapsaných výrobků nebo služeb.

Číslo zápisu (111)	Dřívější vlastník (770)	Nynější vlastník (730)	S účinností od (580)
97327	E.I. du Pont de Nemours & Co., 1007 Market Street, Wilmington, DE, US	The Chemours Company FC, LLC, 1209 Orange Street, Wilmington, 19801, DE, US	11.08.2016
158823	E. I. du Pont de Nemours and Company, společnost zřízená podle zákonů státu Delaware, 1007 Market Street, Wilmington, DE, US	The Chemours Company FC, LLC, 1209 Orange Street, Wilmington, 19801, DE, US	11.08.2016
159031	E.I. du Pont de Nemours and Company, společnost zřízená podle zákonů státu Delaware, Wilmington, DE, US	The Chemours Company FC, LLC, 1209 Orange Street, Wilmington, 19801, DE, US	11.08.2016
162994	DANA CORPORATION, společnost zřízená podle zákonů státu Virginia, Toledo, OH, US	MAHLE Technology, Inc., 23030 Haggerty Road, Farmington Hills, 48335, MI, US	12.08.2016
162994	MAHLE Technology, Inc., 23030 Haggerty Road, Farmington Hills, 48335, MI, US	MAHLE Industries, Incorporated, 23030 Haggerty Road, Farmington Hills, 48335, MI, US	12.08.2016
162994	MAHLE Industries, Incorporated, 23030 Haggerty Road, Farmington Hills, 48335, MI, US	MAHLE Engine Components USA, Inc., 2001 Sanford Street, Muskegon, 49443, MI, US	12.08.2016
162994	MAHLE Engine Components USA, Inc., 2001 Sanford Street, Muskegon, 49443, MI, US	MAHLE International GmbH, Pragstrasse 26-46, 70376 Stuttgart, DE	12.08.2016
194164	COPIA Česká republika s.r.o., Prokopova 2859/7, Praha 3, 13000, CZ	COPIA Liberec s.r.o., Švermova 344, Liberec 10, 46010, CZ	11.08.2016
194165	COPIA Česká republika s.r.o., Prokopova 2859/7, Praha 3, 13000, CZ	COPIA Liberec s.r.o., Švermova 344, Liberec 10, 46010, CZ	11.08.2016
218459	SPOTLESS PUNCH LIMITED, Knowles House, Cromwell Road, Redhill, Surrey RH1 6NB, GB	Henkel Limited, Wood Lane End, Hemel Hempstead, Hertfordshire, HP2 4RQ, GB	11.08.2016
245169	Robert Němec, Uhelny trh 413/8, Praha 1 - Staré Město, 11000, CZ	Nakladatelství PRAGMA s.r.o., Primátorská 296/38, Praha 8 - Libeň, 18000, CZ	16.08.2016
287978	EUROPOTRAVINY s. r. o., K Chýni 1250, Hostivice, 25301, CZ	EUFI - european financing & investment s.r.o., U Chýně 1250, Hostivice, 25301, CZ	16.08.2016
293587	G SERVIS CZ, s.r.o., Tiskařská 257/10, Praha 10 - Malešice, 10800, CZ	DEK a.s., Tiskařská 10/257, Praha 10, 10800, CZ	16.08.2016
295451	AVRIOINVEST, a.s., Sochorova 3178/23, Brno, 61600, CZ	Sochorova Invest a.s., Sochorova 3178/23, Brno - Žabovřesky, 61600, CZ	16.08.2016
295452	AVRIOINVEST, a.s., Sochorova 3178/23, Brno, 61600, CZ	Sochorova Invest a.s., Sochorova 3178/23, Brno - Žabovřesky, 61600, CZ	16.08.2016
301120	ENGEL OVERSEAS LTD., Offshore Centre, third Floor 35/ Barrack Road, Belize City, BZ	GRUPO JEREZANO DE DISTRIBUCION DE ALIMENTACION Y BEBIDAS, S.L., dimiciliad at Catalpa 6, 11500 Puerto De Santa Maria, El (Cádiz), ES	11.08.2016
307522	Šachová Kateřina, Čáslavská 7, Praha 3, 13000, CZ	papelote s.r.o., Čáslavská 1866/7, Praha 3 - Vinohrady, 13000, CZ	10.08.2016
326044	STYLPHARMA Holding s.r.o., Akademika Heyrovského 1178/6, Hradec Králové, 50003, CZ	Fabrický Tomáš Ing., Rubešova 224/5, Hradec Králové, 50002, CZ	16.08.2016
328674	STYLPHARMA Holding, s.r.o., Akademika Heyrovského 1178/6, Hradec Králové, 50003, CZ	Fabrický Tomáš Ing., Rubešova 224/5, Hradec Králové, 50002, CZ	16.08.2016
331048	IMCoPharma a.s., Budovatelská 1178/35, Bílovec, 74301, CZ	Vivesa holding s.r.o., Budovatelská 1178/35, Bílovec, 74301, CZ	16.08.2016
342764	GeoMarketing, s.r.o., Ľ. Fullu 9A, Bratislava, SK	BALÍK PLUS s.r.o., Ľ. Fullu 9A, 841 05 Bratislava, SK	16.08.2016
350479	IMCoPharma a.s., Budovatelská 1178/35, Bílovec, 74301, CZ	Vivesa holding s.r.o., Budovatelská 1178/35, Bílovec, 74301, CZ	16.08.2016
352865	SIVIS interior s.r.o., Politických vězňů 2, Beroun, 26601, CZ	Best Trade s.r.o., Moravany 165, Moravany, 69650, CZ	12.08.2016
353316	Santini Daniel, Londýnská 2397/60, Praha 2, 12000, CZ	Poláková Barbora, Lyčkovo náměstí 7, Praha 8, 18600, CZ	16.08.2016
354836	RPG Byty, s.r.o., Gregorova 2582/3, Ostrava Moravská a Přívoz, 70200, CZ	RPG Byty, s.r.o., Gregorova 2582/3, Ostrava - Moravská Ostrava, 70200, CZ	11.08.2016
354837	RPG Byty, s.r.o., Gregorova 2582/3, Ostrava Moravská a Přívoz, 70200, CZ	RPG Byty, s.r.o., Gregorova 2582/3, Ostrava - Moravská Ostrava, 70200, CZ	11.08.2016
354838	RPG Byty, s.r.o., Gregorova 2582/3, Ostrava Moravská a Přívoz, 70200, CZ	RPG Byty, s.r.o., Gregorova 2582/3, Ostrava - Moravská Ostrava, 70200, CZ	11.08.2016

Změny v údajích o vlastnících ochranných známek

Kapitola obsahuje ochranné známky, u kterých byla v rejstříku ochranných známek vyznačena změna v údajích o vlastnících ve smyslu ustanovení § 27 odst. 2 a 7 zákona č. 441/2003 Sb.

Číslo zápisu (111)	Vlastník (730)	S účinností od (580)
94113	MEGGER INSTRUMENTS LIMITED, Avocet House, Archcliffe Works, Archcliffe Road, Dover, Kent CT17 9EN, GB	12.08.2016
166659	ELEKTRA ENTERTAINMENT GROUP INC., 1633 Broadway, New York, NY, US	15.08.2016
166897	Ornu Co-operative Limited, Grattan House, Mount Street Lower, Dublin 2, IE	10.08.2016
203257	SK Slavia Praha - fotbal a.s., U Slavie 1540/2a, Praha 10, 10000, CZ	16.08.2016
203258	SK Slavia Praha - fotbal a.s., U Slavie 1540/2a, Praha 10, 10000, CZ	16.08.2016
203259	SK Slavia Praha - fotbal a.s., U Slavie 1540/2a, Praha 10, 10000, CZ	16.08.2016
204061	SK Slavia Praha - fotbal a.s., U Slavie 1540/2a, Praha 10, 10000, CZ	16.08.2016
204675	OTTOVO NAKLADATELSTVÍ, společnost pro vydávání encyklopedické literatury, s. r. o., Křišťanova 675/3, Praha 3, 13000, CZ	10.08.2016
205367	POLYPROFIL spol. s r.o., Žalkovice č.p. 204, 76823, CZ	15.08.2016
206956	AGC Flat Glass Czech a.s., člen AGC Group, Sklářská 450, Teplice, 41503, CZ	16.08.2016
208614	KENNAMETAL INC., 1600 Technology Way, Latrobe, 15650-0231, PA, US	10.08.2016
208615	KENNAMETAL INC., 1600 Technology Way, Latrobe, 15650-0231, PA, US	10.08.2016
209595	KABUSHIKI KAISHA YAKULT HONSHA, 1-19 Higashi Shinbashi, 1-chome, Minato-ku, Tokyo, 105-8660, JP	11.08.2016
211265	Solitea Business Solutions s.r.o., Rubeška 215/1, Praha 9 - Vysočany, 19000, CZ	10.08.2016
211572	KSK Precise Motion, a.s., Blanenská 1277/37, Kuřim, 66434, CZ	11.08.2016
212456	TH, s.r.o., Bařovka 502, Ratiškovice, 69602, CZ	10.08.2016
213118	AVX Corporation, One AVX Boulevard, Fountain Inn, SC, US	11.08.2016
213802	ROKA Ráža, spol. s r.o., Emilie Dvořákové 886/22, Teplice, Trnovany, 41501, CZ	12.08.2016
215783	ADOZ spol. s r.o., Křížkova 1424, Benešov, 25601, CZ	11.08.2016
215827	POLYPROFIL spol. s r.o., Žalkovice č.p. 204, 76823, CZ	15.08.2016
217210	KSK Precise Motion, a.s., Blanenská 1277/37, Kuřim, 66434, CZ	11.08.2016
223787	Družstvo ESO MARKET, Lužná 591, Praha 6 - Vokovice, 16000, CZ	12.08.2016
224251	Adamec Jaromír Ing., Sáňkařská 556, Liberec, 46008, CZ	11.08.2016
226538	Solitea Business Solutions s.r.o., Rubeška 215/1, Praha 9 - Vysočany, 19000, CZ	10.08.2016
240787	KSK Precise Motion, a.s., Blanenská 1277/37, Kuřim, 66434, CZ	11.08.2016
254384	Solitea Business Solutions s.r.o., Rubeška 215/1, Praha 9 - Vysočany, 19000, CZ	10.08.2016
254385	Solitea Business Solutions s.r.o., Rubeška 215/1, Praha 9 - Vysočany, 19000, CZ	10.08.2016
283447	Česká strana sociálně demokratická, Hybernská 1033/7, Praha 1, 11000, CZ	15.08.2016
283448	Česká strana sociálně demokratická, Hybernská 1033/7, Praha 1, 11000, CZ	15.08.2016
283449	Česká strana sociálně demokratická, Hybernská 1033/7, Praha 1, 11000, CZ	15.08.2016
283450	Česká strana sociálně demokratická, Hybernská 1033/7, Praha 1, 11000, CZ	15.08.2016
283993	Česká strana sociálně demokratická, Hybernská 1033/7, Praha 1, 11000, CZ	15.08.2016
285715	Petr Čech Sport, a.s., Hvězdova 1716/2b, Praha 4 - Nusle, 14000, CZ	16.08.2016
285716	Petr Čech Sport, a.s., Hvězdova 1716/2b, Praha 4 - Nusle, 14000, CZ	16.08.2016
286241	Petr Čech Sport, a.s., Hvězdova 1716/2b, Praha 4 - Nusle, 14000, CZ	16.08.2016
288521	Sarantis Czech Republic, s.r.o., Žerotínova 1133/32, Praha 3 - Žižkov, 13000, CZ	11.08.2016
288570	LOGIS a.s., U Nového světa 286, Frenštát pod Radhoštěm, 74401, CZ	11.08.2016
289207	W & P EURONOVA s.r.o., Nádražní 2744/14, Plzeň, Východní Předměstí, 30100, CZ	15.08.2016
289453	BLAZE HARMONY s.r.o., Trnávka 37, Lipník nad Bečvou, 75131, CZ	15.08.2016
290010	BLAZE HARMONY s.r.o., Trnávka 37, Lipník nad Bečvou, 75131, CZ	15.08.2016
290806	BLAZE HARMONY s.r.o., Trnávka 37, Lipník nad Bečvou, 75131, CZ	15.08.2016
292404	Solitea Business Solutions s.r.o., Rubeška 215/1, Praha 9 - Vysočany, 19000, CZ	10.08.2016
292684	Petr Čech Sport, a.s., Hvězdova 1716/2b, Praha 4 - Nusle, 14000, CZ	16.08.2016
293018	OTTOVO NAKLADATELSTVÍ, společnost pro vydávání encyklopedické literatury, s. r. o., Křišťanova 675/3, Praha 3, 13000, CZ	10.08.2016
293587	G SERVIS CZ, s.r.o., Tiskařská 257/10, Praha 10 - Malešice, 10800, CZ	16.08.2016
294895	Petr Čech Sport, a.s., Hvězdova 1716/2b, Praha 4 - Nusle, 14000, CZ	16.08.2016
294896	Petr Čech Sport, a.s., Hvězdova 1716/2b, Praha 4 - Nusle, 14000, CZ	16.08.2016
294897	Petr Čech Sport, a.s., Hvězdova 1716/2b, Praha 4 - Nusle, 14000, CZ	16.08.2016
301610	Česká strana sociálně demokratická, Hybernská 1033/7, Praha 1, 11000, CZ	15.08.2016

Číslo zápisu (111)	Vlastník (730)	S účinností od (580)
301611	Česká strana sociálně demokratická, Hybernská 1033/7, Praha 1, 11000, CZ	15.08.2016
301612	Česká strana sociálně demokratická, Hybernská 1033/7, Praha 1, 11000, CZ	15.08.2016
310772	Solitea Business Solutions s.r.o., Rubeška 215/1, Praha 9 - Vysočany, 19000, CZ	10.08.2016
312713	Petr Čech Sport, a.s., Hvězdova 1716/2b, Praha 4 - Nusle, 14000, CZ	16.08.2016
315082	"Hope4kids, z.s.", Vybíralova 969/2, Praha 9, Černý Most, 19800, CZ	15.08.2016
316525	Petr Čech Sport, a.s., Hvězdova 1716/2b, Praha 4 - Nusle, 14000, CZ	16.08.2016
326856	KSK Precise Motion, a.s., Blanenská 1277/37, Kuřim, 66434, CZ	11.08.2016
328256	Petr Čech Sport, a.s., Hvězdova 1716/2b, Praha 4 - Nusle, 14000, CZ	16.08.2016
328797	Petr Čech Sport, a.s., Hvězdova 1716/2b, Praha 4 - Nusle, 14000, CZ	16.08.2016
332570	SPOLEK STAVBA VYSOČINY, Majakovského 1516/8, Jihlava, 58601, CZ	10.08.2016
334309	Petr Čech Sport, a.s., Hvězdova 1716/2b, Praha 4 - Nusle, 14000, CZ	16.08.2016
335895	BLAZE HARMONY s.r.o., Trnávka 37, Lipník nad Bečvou, 75131, CZ	15.08.2016
337904	Petr Čech Sport, a.s., Hvězdova 1716/2b, Praha 4 - Nusle, 14000, CZ	16.08.2016
337921	Petr Čech Sport, a.s., Hvězdova 1716/2b, Praha 4 - Nusle, 14000, CZ	16.08.2016
338289	Petr Čech Sport, a.s., Hvězdova 1716/2b, Praha 4 - Nusle, 14000, CZ	16.08.2016
339430	Petr Čech Sport, a.s., Hvězdova 1716/2b, Praha 4 - Nusle, 14000, CZ	16.08.2016
339431	Petr Čech Sport, a.s., Hvězdova 1716/2b, Praha 4 - Nusle, 14000, CZ	16.08.2016
339681	Petr Čech Sport, a.s., Hvězdova 1716/2b, Praha 4 - Nusle, 14000, CZ	16.08.2016
342484	Petr Čech Sport, a.s., Hvězdova 1716/2b, Praha 4 - Nusle, 14000, CZ	16.08.2016
347255	Petr Čech Sport, a.s., Hvězdova 1716/2b, Praha 4 - Nusle, 14000, CZ	16.08.2016

Ostatní rozhodné údaje a úřední opravy

Kapitola zahrnuje zejména přetřídění seznamu výrobků a služeb v návaznosti na mezinárodní zápis, opravu chyb ve formulaci, přepisů a zjevných nesprávností za účelem uvedení do souladu se skutečností. V této kapitole jsou zveřejňovány jen takové údaje, které nemohou být zveřejněny spolu se zveřejněním přihlášky nebo se zápisem ochranné známky. Dále kapitola obsahuje důležitá úřední sdělení.

(11) **286069**

(21) SPC/CZ2004/55

V souvislosti s rozhodnutím SDEU ve věci C-471/14 byly na žádost majitele údaje o udělení dodatkového ochranného osvědčení publikované ve věstníku 6/2004 změněny takto: doba platnosti osvědčení do: 23.07.2017; datum první registrace přípravku pro ČR: 24.09.2003; datum první registrace přípravku v rámci Společenství: 23.07.2002.

(11) **1412357**

(21) SPC/CZ2007/114

V souvislosti s rozhodnutím SDEU ve věci C-471/14 byly na žádost majitele údaje o udělení dodatkového ochranného osvědčení publikované ve věstníku 26/2015 změněny takto: doba platnosti osvědčení do: 23.03.2022; datum první registrace přípravku pro ČR: 23.03.2007; datum první registrace přípravku v rámci Společenství: 23.03.2007.

(11) **1441735**

(21) SPC/CZ2008/130

V souvislosti s rozhodnutím SDEU ve věci C-471/14 byly na žádost majitele údaje o udělení dodatkového ochranného osvědčení publikované ve věstníku 52/2008 změněny takto: doba platnosti osvědčení do: 02.01.2023; datum první registrace přípravku pro ČR: 02.01.2008; datum první registrace přípravku v rámci Společenství: 02.01.2008.

(11) **1587821**

(21) SPC/CZ2012/214

V souvislosti s rozhodnutím SDEU ve věci C-471/14 byly na žádost majitele údaje o udělení dodatkového ochranného osvědčení publikované ve věstníku 17/2013 změněny takto: doba platnosti osvědčení do: 18.11.2026; datum první registrace přípravku pro ČR: 18.11.2011; datum první registrace přípravku v rámci Společenství: 18.11.2011.
