



národní
úložiště
šedé
literatury

Věstník Úřadu průmyslového vlastnictví 2016/33

Úřad průmyslového vlastnictví
2016

Dostupný z <http://www.nusl.cz/ntk/nusl-407222>

Dílo je chráněno podle autorského zákona č. 121/2000 Sb.

Tento dokument byl stažen z Národního úložiště šedé literatury (NUŠL).

Datum stažení: 18.08.2024

Další dokumenty můžete najít prostřednictvím vyhledávacího rozhraní nusl.cz .

Číselné INID kódy pro označování bibliografických dat technických řešení

INID Codes for the identification of bibliographic data of technical solutions

(Standard WIPO ST. 9 a ST. 80)

(11)	číslo patentu/zápisu/osvědčení	(11)	Number of the patent/registration/certification
(15)	datum zápisu průmyslového vzoru	(15)	Industrial design registration date
(21)	číslo přihlášky/žádosti	(21)	.Application number
(22)	datum podání přihlášky/žádosti	(22)	Date of application filling
(23)	údaje o výstavní prioritě	(23)	Exhibition priority data
(28)	počet průmyslových vzorů	(28)	Number of industrial designs included in the application
(31)	číslo prioritní přihlášky	(31)	Number of priority application
(32)	datum podání prioritní přihlášky	(32)	Filing date of priority application
(33)	země priority	(33)	Priority country
(40)	datum zveřejnění přihlášky vynálezu	(40)	Date of publication of patent application
(45)	datum zveřejnění zapsaného průmyslového vzoru	(45)	Publication date of the registered industrial design
(47)	datum zveřejnění udělení patentu a zápisu užitého vzoru, datum zápisu užitého vzoru, datum oznámení udělení evropského patentu v Evropském patentovém věstníku	(47)	Publication date of patent granting and publication date of utility model registration, registration date of utility model, publication date of European patent granting in the European patent bulletin
(51)	mezinárodní patentové třídění/Locarnské třídění průmyslových vzorů	(51)	International Patent Classification/ Locarno Classification for Industrial Designs
(54)	Název	(54)	Title
(55)	vyobrazení průmyslového vzoru	(55)	Reproduction of the industrial design
(57)	Anotace	(57)	Abstract
(68)	číslo základního patentu	(68)	Number of the basic patent
(71)	označení přihlašovatele/žadatele	(71)	Applicant
(72)	označení původce	(72)	Inventor
(73)	označení majitele/vlastníka	(73)	Owner
(74)	označení zástupce	(74)	Attorney's name and address
(86)	číslo mezinárodní přihlášky	(86)	International application number
(87)	číslo mezinárodního zveřejnění	(87)	International publication number
(92)	datum a číslo první registrace přípravku pro Českou republiku	(92)	Date and number(s) of the first authorization to market the product in the CZ
(93)	datum, číslo a země první registrace přípravku v rámci Společenství	(93)	Date, number(s) and country of the first authorization to market the product in the EEC
(94)	doba platnosti osvědčení	(94)	Term of certification validity
(95)	označení a typ přípravku	(95)	Name of the product and product type
(96)	datum podání a číslo evropské patentové přihlášky	(96)	European patent application filling date and number
(97)	datum zveřejnění a číslo zveřejnění evropské patentové přihlášky v Evropském patentovém věstníku	(97)	European patent application publication date and publication number in the European patent bulletin

Číselné INID kódy pro označování bibliografických dat ochranných známek

INID codes and minimum required for the identification of bibliographic data relating to marks

(Standard WIPO ST.60)

(111)	Číslo zápisu ochranné známky (registrace)	(111)	Number of registration
(151)	Datum zápisu ochranné známky	(151)	Date of the registration
(210)	Číslo přihlášky ochranné známky (spisu)	(210)	Number of the application
(220)	Datum podání přihlášky	(220)	Date of filing of the application
(320)	Datum vzniku práva přednosti	(320)	Date of the first application
(442)	Datum zveřejnění přihlášky po průzkumu	(442)	Date of the publication of the examined application
(450)	Datum zveřejnění zápisu ochranné známky ve Věstníku	(450)	Date of publication of the registration
(510)	Seznam výrobků a služeb	(510)	List of goods and/or services
(511)	Číslo třídy výrobků a služeb	(511)	Number of the class of goods and/or services
(526)	Omezení rozsahu ochrany o prvek	(526)	Disclaimer
(540)	Znění nebo vyobrazení ochranné známky	(540)	Reproduction of the mark
(551)	Kolektivní ochranná známka	(551)	Collective mark
(554)	Prostorová ochranná známka	(554)	Three-dimensional mark
(558)	Ochranná známka tvořená pouze barvou nebo kombinací barev	(558)	Mark consisting exclusively of one or several colours
(580)	Datum zápisu jakékoliv transakce v souvislosti s přihláškou nebo zápisem ochranné známky do rejstříku, např. změna majitele, změna jména nebo adresy, vzdání se práv k ochranné známce atd. (účinnost)	(580)	Date of recording of any kind of transaction in respect of applications or registrations (e.g. change in ownership, change in name or address, renunciation, termination of protection)
(591)	Údaje o barevnosti ochranné známky	(591)	Information concerning colour
(730)	Přihlašovatel/vlastník ochranné známky	(730)	The applicant or the holder of the mark
(740)	Zástupce	(740)	Name and address of the representative
(770)	Jméno a adresa dřívějšího přihlašovatele nebo vlastníka (v případě změny vlastnictví)	(770)	Name and address of the previous applicant or holder (in case of change in ownership)
(791)	Jméno a adresa nabyvatele licence	(791)	Name and address of the licensee
(793)	Podmínky a omezení licence	(793)	Indication of conditions and/or restrictions under the license
(800)	Mezinárodní zápis ochranné známky	(800)	International registration

Kódy pro kódování záhlaví oznámení publikovaných ve Věstníku

(Standard WIPO ST. 17)

BB9A	zveřejněné přihlášky vynálezů	MK1K	zánik užitého vzoru uplynutím doby platnosti
FG1K	zapsané užité vzory	MK4A	zánik patentů uplynutím doby platnosti
FG4A	udělené patenty	MK4F	zánik autorských osvědčení uplynutím doby platnosti
FG4Q	zapsané průmyslové vzory	MK4Q	zánik průmyslového vzoru uplynutím doby ochrany
LD3K	částečný výmaz užitého vzoru	MM4A	zánik patentů pro nezaplacení ročních poplatků
LD4Q	částečný výmaz průmyslového vzoru	MM4F	zánik autorských osvědčení pro nezaplacení ročních poplatků
MA4A	zánik patentů vzdáním se	ND1K	prodloužení platnosti užitého vzoru
MA4F	zánik autorských osvědčení vzdáním se	ND4Q	obnova doby ochrany průmyslového vzoru
MC3K	výmaz užitého vzoru	PA4A	změna autorského osvědčení na patent
MC4A	zrušení patentu	PC9A	změna dispozičního práva k vynálezu
MC4F	zrušení autorského osvědčení	PD1K	převod práv a ostatní změny majitelů užitého vzoru
MC4Q	výmaz průmyslového vzoru	PD4A	převod práv a ostatní změny majitelů patentů
MH1K	zánik užitého vzoru vzdáním se	PD4Q	převod práv a ostatní změny vlastníků průmyslových vzorů
MH4A	částečné zrušení patentu	QA9A	nabídka licence
MH4F	částečné zrušení autorského osvědčení	SB4A	zapsané patenty do rejstříku po odtajnění
MH4Q	zánik průmyslového vzoru vzdáním se	SB4F	zapsaná autorská osvědčení do rejstříku po odtajnění

Opravy Změny Různé

Opravy u přihlášek vynálezů s žádostí o udělení patentu

HA9A	jmenování vynálezce		
HB9A	oprava jmen	HG9A	oprava chyb v třídění
HC9A	změna jmen	HH9A	oprava nebo změna všeobecně
HD9A	oprava adres	HK9A	tiskové chyby v úředních věstnících
HE9A	změna adres		
HF9A	oprava dat		

Opravy ochranných dokumentů

Patenty	autorská osvědčení	užité vzory	průmyslové vzory	
TA4A	TA4F	TA1K	TA4Q	jmenování vynálezce
TB4A	TB4F	TB1K	TB4Q	oprava jmen
TC4A	TC4F	TC1K	TC4Q	změna jmen
TD4A	TD4F	TD1K	TD4Q	oprava adres
TE4A	TE4F	TE1K	TE4Q	změna adres
TF4A	TF4F	TF1K	TF4Q	oprava dat
TG4A	TG4F	TG1K	TG4Q	oprava chyb v třídění
TH4A	TH4F	TH1K	TH4Q	oprava nebo změna všeobecně
TK9A	TK9F	TK1K	TK4Q	tiskové chyby v úřed. věstnících

Kódy pro označování zemí a mezinárodních organizací použité ve věstníku

AT	Rakousko
AU	Austrálie
CA	Kanada
CH	Švýcarsko
CN	Čína
CZ	Česká republika
CZ	Česká republika
FR	Francie
GB	Velká Británie
HR	Chorvatsko
HU	Maďarsko
IN	Indie
IT	Itálie
JP	Japonsko
KR	Korejská republika
LU	Lucembursko
NL	Nizozemsko
PL	Polsko
RU	Ruská federace
SE	Švédsko
SI	Slovinsko
SK	Slovensko
TR	Turecko
US	Spojené státy americké

Kódy pro označování států USA použité ve věstníku

OH	Ohio
CA	California
CT	Connecticut
MO	Missouri
OR	Oregon
TX	Texas
WA	Washington
WI	Wisconsin

BB9A

Zveřejněné přihlášky vynálezů - přehled podle čísel přihlášek

Dále uvedené přihlášky vynálezů byly zveřejněny dnem, uvedeným ve Věstníku podle zákona č. 527/1990 Sb., o vynálezech a zlepšovacích návrzích, ve znění pozdějších předpisů, a jsou k dispozici v patentové knihovně Úřadu průmyslového vlastnictví, Antonína Čermáka 2a, 160 68, Praha 6.

(21)	(51)	(21)	(51)
2015-41	A 47 K 13/12 (2006.01)	2015-87	C 07 D 413/14 (2006.01)
2015-68	B 65 D 90/02 (2006.01)	2015-337	G 09 B 23/32 (2006.01)
2015-77	C 12 Q 1/68 (2006.01)	2015-351	E 21 B 19/24 (2006.01)
2015-78	C 12 Q 1/68 (2006.01)	2015-370	B 23 C 5/16 (2006.01)
2015-79	C 12 Q 1/68 (2006.01)	2015-386	A 61 B 17/58 (2006.01)
2015-83	A 61 G 7/05 (2006.01)	2015-387	A 61 B 17/58 (2006.01)
2015-84	C 07 D 487/04 (2006.01)	2015-409	H 04 B 10/079 (2013.01)

Zveřejněné přihlášky vynálezů - řazené podle MPT

- | | |
|---|--|
| (51) A47K 13/12 (2006.01) | (21) 2015-386 |
| A47K 13/26 (2006.01) | (71) ProSpon, spol. s r.o., Kladno, CZ |
| F16C 11/04 (2006.01) | (72) Ivashkin Alexandr Nikolaevic prof. MUDr., DrSc., Moskva - Mosrengen, RU |
| (21) 2015-41 | Čejka Zdeněk Ing., Kladno, CZ |
| (71) Alca plast, s.r.o., Praha 1, Nové Město, CZ | (54) Intramedulární zařízení pro osteosyntézu tříštivých zlomenin proximálního úseku stehenní kosti |
| (72) Fabičovic František Ing., Valtice, CZ | (22) 08.06.2015 |
| (54) Zařízení pro tlumení pádu WC sedátka nebo víka | (57) Intramedulární zařízení pro osteosyntézu tříštivých zlomenin proximálního úseku stehenní kosti, sestává z intramedulárního hřebu (1), opatřeného ve své horní části dvěma nosnými šrouby (2, 3) a závitovou zajišťovací záslepkou (6) a ve své spodní části nejméně jedním zajišťovacím šroubem (5). Na laterální ploše intramedulárního hřebu (1) je v jeho horní části provedena úchytná drážka (9) pro uložení uzavírací kluzné lišty (4), v níž jsou vytvořeny dva zajišťovací otvory (10) pro průchod jak distálního nosného šroubu (2) tak i proximálního nosného šroubu (3). Shora na povrchu obou nosných šroubů (2, 3) jsou vytvořeny odstupňované zajišťovací zarážky (7) pro fixaci obou nosných šroubů (2, 3) v zajišťovacích otvorech (10) uzavírací kluzné lišty (4) prostřednictvím závitové zajišťovací záslepky (6) shora dosedající na horní čelo uzavírací kluzné lišty (4). |
| (22) 23.01.2015 | (74) Ing. Vladimír Belfín, Litovická 305, Hostovice, 25301 |
| (57) Zařízení k tlumení pádu WC sedátka nebo víka obsahující středový čep (1), který je jedním svým koncem otočně uložen v pouzdru (2), přičemž druhý konec čepu (1) je volný a je opatřen prostředky pro neotočné spojení, přičemž pouzdro (2) je na své vnější ploše opatřeno prostředky pro neotočné spojení a je ve své dutině opatřeno dvojicí podélných výstupků (20) směrem k vnější ploše (10) čepu (1) rozdělujícími volný prostor mezi povrchem (10) čepu (1) a vnitřní stěnou (21) pouzdra (2) na dvě části (5, 6), z nichž v každé je situován jeden podélný výstupek (11) na vnější ploše (10) čepu (1) směřující k vnitřní stěně (21) pouzdra (2), přičemž každý podélný výstupek (11) má v příčném řezu tvar písmene „V“ a obsahuje dvojici navzájem šikmých ramen (110, 111) s podélnou drážkou (112) mezi sebou a směřujícími k vnitřní ploše (21) pouzdra (2), přičemž v podélné drážce je uložena regulační destička (3) a vnitřní prostor zařízení je vyplněn viskózní kapalinou. Podélná drážka (112) má v příčném řezu tvar písmene „V“ s plochým dnem a v této drážce (112) situovaná podélná regulační destička (3) má v příčném řezu tvar písmene „V“ s plochým dnem (30), kterým dosedá na ploché dno podélné drážky (112), přičemž regulační destička (3) dosedá svojí vnější stěnou (31) na vnitřní stěnu (21) pouzdra (2), má plný profil a je opatřena alespoň jedním přepouštěním kanálem (32) v jedné vnější boční stěně (33) a v plochém dně (30) a šířka podélné drážky (112) je v každém místě ve směru od podélné osy čepu (1) k vnitřní stěně (21) pouzdra (2) větší, než je šířka regulační destičky (3) v tomto místě. | |
| (74) Ing. Dobroslav Musil, patentová kancelář, Zábřdovická 11, Brno, 61500 | |

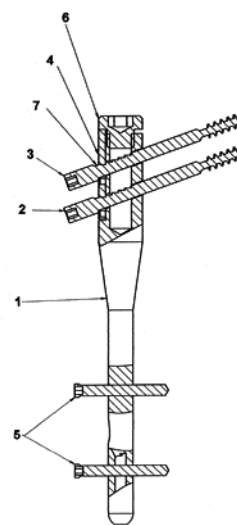
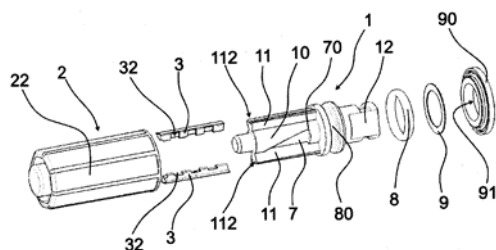

(51) **A61B 17/58** (2006.01)

(51) **A61B 17/58** (2006.01)
A61B 17/68 (2006.01)

- (21) **2015-387**
(71) ProSpon, spol. s r.o., Kladno, CZ
(72) Ivashkin Alexandr Nikolaevic prof. MUDr., DrSc., Moskva - Mosrenen, RU
Čejka Zdeněk Ing., Kladno, CZ
- (54) **Zařízení pro kombinovanou osteosyntézu tříštivých zlomenin proximálního úseku loketní kosti**
(22) 08.06.2015
(57) Zařízení pro kombinovanou osteosyntézu tříštivých zlomenin proximálního úseku loketní kosti, sestává z intramedulárního čepu (1), v jehož proximální části je z jeho čela vytvořen závitový osový otvor (8) s kompresním šroubem (6) a v distální části nejméně jeden pomocný otvor (9) pro zavedení alespoň jednoho zajišťovacího šroubu (5) rotační stability intramedulárního čepu (1) v loketní kosti (12). Intramedulární čep (1) je ve své proximální části opatřen epifyzární destičkou (2), určenou k instalaci do korunkového výběžku v proximální části loketní kosti (12). Epifyzární destička (2) je spojena s intramedulárním čepem (1) kompresním šroubem (6) a je v ní vytvořena soustava zaváděcích otvorů (10) pro nejméně dva stabilizační šrouby (3, 4) kostních fragmentů pro zajištění jejich úhlové stability, z nichž první stabilizační šroub (3) prochází kolem intramedulárního čepu (1) z jedné jeho strany a druhý stabilizační šroub (4) z druhé jeho strany.

(74) Ing. Vladimír Belfín, Litovická 305, Hostivice, 25301

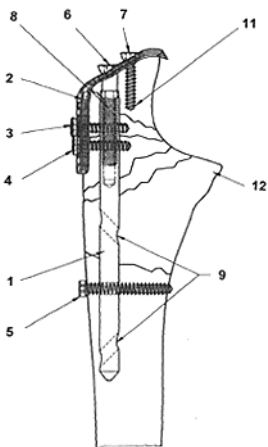

- (51) **A61G 7/05** (2006.01)
A47C 21/08 (2006.01)
A47D 7/00 (2006.01)
B25B 5/04 (2006.01)
- (21) **2015-83**
(71) LINET spol. s r.o., Slaný, CZ
(72) Ertelt Martin Ing., Fulnek, CZ
- (54) **Aretační mechanismus pro automatickou aretaci odnímatelných částí lůžek**
(22) 09.02.2015
(57) Aretační mechanismus odnímatelné části lůžka zahrnujícího rám ložné plochy zahrnuje odnímatelnou část, rám odnímatelné části, vodící pouzdro, ovládací prvek, aretační západku, silový prvek a zarážku opatřenou výřezem. Aretační západka je pohyblivá mezi dvěma polohami. V první poloze je aretační západka vně výřezu zarážky a odnímatelná část je volně pohyblivá vůči rámu lůžka. V druhé poloze je aretační západka ve výřezu zarážky a odnímatelná část je zaaretovaná. Aretační mechanismus zahrnuje silový prvek působící přitažlivě na zarážku a je fixně připevněn k aretační západce. Pohyb aretační západky mezi první a druhou polohou je automatický.

- (51) **B23C 5/16** (2006.01)
B23C 5/04 (2006.01)
B23C 5/06 (2006.01)

- B23C 5/10** (2006.01)
- (21) **2015-370**
(71) Vysoké učení technické v Brně, Brno, CZ
(72) Piška Miroslav prof. Ing., CSc., Brno, CZ
Jaroš Aleš Ing., Přerov, CZ
- (54) **Fréza s kompenzačními břity pro hrubování**
(22) 01.06.2015
(57) Fréza sestávající z upínací části (1) a řezné části (2) se základními břity (3, 4, 5), která je opatřena vícero příčnými přerušeními břitů ve tvaru zaoblené drážky vytvořenými v pravidelné vzdálenosti od sebe, kdy po pravotočivou frézu jsou základní břity (3, 4, 5) levotočivé a příčné břity jsou provedeny jako příčné drážky (10) provedené pod úhlem (ω) o hodnotě 89,5° až 45,0° vzhledem k ose (o) rotace nástroje a to tak, že tyto drážky (10) se směrem od základních břitů (3, 4, 5) rozšiřují a vytvářejí řezné kompenzační břity (8, 9), které napomáhají další tvorbě a odvodu třísek a přívodu procesní kapaliny nebo pro levotočivou frézu jsou základní břity (3, 4, 5) pravotočivé.
- (74) Kania, Sedlák, Smola, Ing. Jiří Malůšek, Mendlovo nám. 1a, Brno, 60300

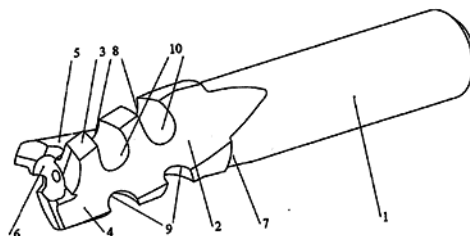

- (51) **B65D 90/02** (2006.01)
B65D 88/06 (2006.01)
B65D 6/02 (2006.01)
B65D 13/00 (2006.01)
- (21) **2015-68**
(71) PSP Engineering a.s., Přerov, I-Město, CZ
(72) Svoboda Milan Ing., Přerov, CZ
- (54) **Skříňový nosný prstenec zásobníku**
(22) 04.02.2015
(57) Skříňový nosný prstenec velkoobjemového zásobníku (7) sestává z válcového pláště (1), navazujícího prostřednictvím přechodového kužele (2) na kuželový plášť (3). Vlastní skříňový tvar prstence je tvořen napojením přechodového kužele (2) z vnitřní strany na válcový plášť (1) a kuželový plášť (3). Druhou stranu tvoří dolní část válcového pláště (1) a třetí stranu tvoří dolní výztuha (4). Do skříně v místě styčnicku přechodového kužele (2) a dolní výztuhy (4) krátce vstupuje kuželový plášť (3) ve směru pomyslného průsečíku (5) nacházejícího se ve střední třetině dolní části válcového pláště (1). Prstenec v místě napojení přechodového kužele (2) a válcového pláště (1) je doplněn horní vnější výztuhou (6).

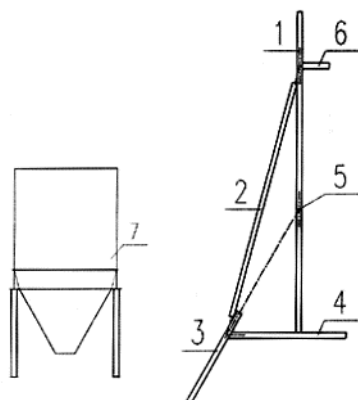

- (51) **C07D 413/14** (2006.01)
A61K 31/551 (2006.01)
A61P 25/20 (2006.01)
- (21) **2015-87**
- (71) Zentiva, k.s., Praha 10 - Dolní Měcholupy, CZ
- (72) Dammer Ondřej, Hostivice, CZ
Žvátora Pavel, Plumlov, CZ
Krejčík Lukáš, Praha 9- Vinoř, CZ
Heřt Jakub, Praha 6, CZ
Beránek Josef, Praha 6, CZ
Vrtilová Šárka, Hroznětín, CZ
- (54) **Amorfní pevná forma suvorexantu s kyselinou sírovou**
- (22) 10.02.2015
- (57) Řešení se týká nové, fyzikálně stabilní pevné formy suvorexantu, chemicky [(7R)-4-(5-chloro-1,3-benzoxazol-2-yl)-7-methyl-1,4-diazepan-1-yl][5-methyl-2-(2H-1,2,3-triazol-2-yl)phenyl]methanonu, s kyselinou sírovou, způsobí její přípravu a fyzikálně stálé farmaceutické kompozice obsahující tuto pevnou formu.
- (74) ROTT, RŮŽIČKA & GUTTMANN Patentová, známková a advokátní kancelář, Ing. Jana Fuchsová, Vinohradská 37, Praha 2, 12000
-
- (51) **C07D 487/04** (2006.01)
- (21) **2015-84**
- (71) Zentiva, k.s., Praha 10 - Dolní Měcholupy, CZ
- (72) Žvátora Pavel, Plumlov, CZ
Dammer Ondřej, Hostivice, CZ
Tkadlecová Marcela, Praha 6, CZ
Krejčík Lukáš, Praha 9- Vinoř, CZ
Beránek Josef, Praha 6, CZ
- (54) **Sůl Ibrutinib sulfátu**
- (22) 09.02.2015
- (57) Řešení se týká pevné formy soli 1-[(3R)-3-[4-Amino-3-(4-fenoxyfenyl)-1H-pyrazolo[3,4-d]pyrimidin-1-yl]piperidin-1-yl]prop-2-en-1-onu, známého jako ibrutinib, s kyselinou sírovou a způsobu její přípravu. Ibrutinib sulfát je v krystalické formě nebo v amorfní formě.
- (74) ROTT, RŮŽIČKA & GUTTMANN Patentová, známková a advokátní kancelář, Ing. Jana Fuchsová, Vinohradská 37, Praha 2, 12000
-
- (51) **C12Q 1/68** (2006.01)
C07K 14/51 (2006.01)
C07K 14/47 (2006.01)
C12N 15/12 (2006.01)
C12N 5/0775 (2010.01)
- (21) **2015-77**
- (71) Ústav experimentální medicíny AV ČR v.v.i., Praha 4, CZ
- (72) Vacková Irena Ing., CSc., Praha 22, CZ
Nováková Zora RNDr., Ph.D., Praha 4, CZ
Moško Tibor RNDr., Ph.D., Trenčín, SK
Kubínová Šárka PhamDr., Ph.D., Praha 9, CZ
- (54) **Způsob detekce genové exprese molekulárních markerů charakterizujících osteogenní diferenciaci kmenových buněk specifických pro zvířecí model koně, panel primerů k provádění tohoto způsobu a použití tohoto panelu primerů**
- (22) 09.02.2015

- (57) Panel primerů a způsob detekce genové exprese molekulárních markerů charakterizujících osteogenní diferenciaci specifickou pro zvířecí model koně, při němž se s izolovanou DNA z cíleně diferencovaných koňských mesenchymálních buněk do osteocytů (kostních buněk) provede polymerázová řetězová reakce (PCR) s použitím panelu primerů zahrnujícího alespoň jeden z oligonukleotidových primerových párů: OMD F: 5' - CAC AAC AAA CTG AAG CAA GCA - 3' (21-mer), OMD R: 5' - TGA GGG AAG CAG AGG AAA ATG - 3' (21-mer), pro detekci genové sekvence osteomodulinu (OMD); ON F: 5' - GAGAAGGTGTGCAGCAATGA - 3' (20-mer), ON R: 5' - GCT TCT CGG TCA GAA GGT TG - 3' (20-mer), pro detekci genové sekvence osteonectinu (ON); RUNX2 F: 5' - CCC CAA GTA GCC ACC TAT CA - 3' (20-mer), RUNX2 R: 5' - GCCTGGGTCTGTSSTCTGA - 3' (20-mer), pro detekci genové sekvence transkripčního faktoru RUNX2 (RUNX2); OPN F: 5' - CTG ATT TTT CCA CCG ACG TT - 3' (20-mer), OPN R: 5' - ATG TCC TTG CTT TCC ACA GG - 3' (20-mer), pro detekci genové sekvence osteopontinu (OPN) a následně se provede elektroforéza produktů PCR reakce. Řešení umožňuje rychle, jednoduše a specificky detekovat buňky diferencované do osteocytů pomocí specifických markerů v buněčných izolátech speciálně u živočišného druhu koně.
- (74) PatentCentrum Sedlák a Partners s.r.o., Husova 5, České Budějovice, 37001
-
- (51) **C12Q 1/68** (2006.01)
C07K 14/47 (2006.01)
C12N 15/12 (2006.01)
C12N 5/0775 (2010.01)
- (21) **2015-78**
- (71) Ústav experimentální medicíny AV ČR v.v.i., Praha 4, CZ
- (72) Vacková Irena Ing., CSc., Praha 22, CZ
Nováková Zora RNDr., Ph.D., Praha 4, CZ
Moško Tibor RNDr., Ph.D., Trenčín, SK
Kubínová Šárka PhamDr., Ph.D., Praha 9, CZ
- (54) **Způsob detekce genové exprese molekulárních markerů charakterizujících adipogenní diferenciaci kmenových buněk specifických pro zvířecí model koně, panel primerů k provádění tohoto způsobu a použití tohoto panelu primerů**
- (22) 09.02.2015
- (57) Panel primerů a způsob detekce genové exprese molekulárních markerů charakterizujících adipogenní diferenciaci specifickou pro zvířecí model koně, při němž se s izolovanou DNA z cíleně diferencovaných koňských mesenchymálních buněk do adipocytů (tukových buněk) provede polymerázová řetězová reakce (PCR) s použitím panelu primerů sestávajícího z oligonukleotidového páru: PPAR alfa F: 5' - GGA AGT GGT CCA GGA TCA GA - 3' (20-mer), PPAR alfa R: 5' - AGG CAT GAA CTC CGT AAT GG - 3' (20-mer), pro detekci genové sekvence alfa receptoru PPAR a následně se provede elektroforéza produktů PCR reakce. Řešení podle vynálezu umožňuje rychle, jednoduše a specificky detekovat buňky diferencované do adipocytů pomocí specifického markeru v buněčných izolátech speciálně u živočišného druhu koně.
- (74) PatentCentrum Sedlák a Partners s.r.o., Husova 5, České Budějovice, 37001
-
- (51) **C12Q 1/68** (2006.01)
C12N 15/12 (2006.01)
C07K 14/47 (2006.01)
C12N 5/0775 (2010.01)
- (21) **2015-79**
- (71) Ústav experimentální medicíny AV ČR v.v.i., Praha 4, CZ
- (72) Vacková Irena Ing., CSc., Praha 22, CZ
Nováková Zora RNDr., Ph.D., Praha 4, CZ
Moško Tibor RNDr., Ph.D., Trenčín, SK
Kubínová Šárka PhamDr., Ph.D., Praha 9, CZ
- (54) **Způsob detekce genové exprese molekulárních markerů charakterizujících chondrogenní diferenciaci kmenových buněk specifických pro zvířecí model koně, panel primerů k provádění tohoto způsobu a použití tohoto panelu primerů**
- (22) 09.02.2015

(57) Panel primerů a způsob detekce genové exprese molekulárních markerů charakterizujících chondrogenní diferenciaci specifickou pro zvířecí model koně, při němž se s izolovanou DNA z cíleně diferencovaných koňských mesenchymálních buněk do chondrocytů (buněk chrupavky) provede polymerázová řetězová reakce (PCR) s použitím panelu primerů zahrnujícího alespoň jeden z oligonukleotidových primerových párů: ACAN F: 5' - GCT CCG ACC GAT ACT CTC TG - 3' (20-mer), ACAN R: 5' - GGC TCA CAA TGG GGT ATC TG - 3' (20-mer), pro detekci genové sekvence aggrecanu (ACAN); COL1A1 F: 5' - AGG CCC TAA GGG TGA CAG AG - 3' (20-mer), COL1A1 R: 5' - AGG ACC GCT AGG ACC AGT TT - 3' (20-mer), pro detekci genové sekvence kolagenu typu I, alfa 1 (COL1A1); COL2A1 F: 5' - AAG GCA AAG TTG GTC CCT CT - 3' (20-mer), COL2A1 R: 5' - GTC CCT TTT CAC CAG CTT TG - 3' (20-mer), pro detekci genové sekvence kolagenu typu II, alfa 1 (COL2A1); SOX9 F: 5' - TCA AGC AAG AAC AAG CCT CA - 3' (20-mer), SOX9 R: 5' - GCG GCT GGT ACT TGT AGT CC - 3' (20-mer), pro detekci genové sekvence transkripčního faktoru SOX0 (SOX9); VCAN: 5' - GCC CAA AAT GGG AAT ATC AA - 3' (20-mer), VCAN: 5' - CGC TCG GTA GTG AAA CAC AA - 3' (20-mer), pro detekci genové sekvence versicanu (VCAN) a následně se provede elektroforéza produktů PCR reakce. Uvedené řešení umožňuje rychle, jednoduše a specificky detekovat buňky diferencované do chondrocytů pomocí specifických markerů v buněčných izolátech speciálně u živočišného druhu koně.

(74) PatentCentrum Sedláč a Partners s.r.o., Husova 5, České Budějovice, 37001

(51) **E21B 19/24** (2006.01)
E21B 10/26 (2006.01)
E21B 7/10 (2006.01)
E21B 7/04 (2006.01)
E21B 3/00 (2006.01)

(21) **2015-351**

(71) Černý Walter Ing., Praha 9 Klánovice, CZ

(72) Černý Walter Ing., Praha 9 Klánovice, CZ

(54) **Způsob řízeného hloubení vrtů v horninách s vysokou přesností ve svislosti a přímosti**

(22) 26.05.2015

(57) Vrt, který má být vyhlouben s velkou přesností ve svislosti a přímosti, se vyhloubí po úsecích, tj. etážích, dvoufázovým vrtáním s použitím vodícího prvku pro zajištění svislosti a přímosti vrtu na principu gravitačního kyvadla – olovnice. První fáze vrtání se provede libovolnou metodou, druhá fáze metodou jádrového vrtání. Odvrtá se první úsek v první fázi, přičemž tento vrt může mít odchylky od svislosti. Do tohoto vrtu se instaluje vodící prvek (1), v podstatě kyvadlo/olovnice ve tvaru kovové tyče či trubky kruhového průřezu, a délky, zhruba odpovídající délce etáže, zavěšený přesně do osy (2) vrtu a zapuštěno těsně nad dno vrtu. Po uklidnění výkyvů vodícího prvku se provede zafixování, tj. zainjektování hmotou, která po zatvrdnutí musí vykazovat pevnost a vrtatelnost podobnou jako okolní hornina. Vrtané nářadí v druhé fázi vrtání je nyní vedeno vodícím prvkem, takže výsledný vrt v úseku bude přesně svislý a přímý i při respektování technologických tolerancí, daných metodou vrtání. Vodící prvek se získá zpět jakoby jádro vrtu a lze ho použít opakovaně, pokud to jeho technický stav dovolí. Stejným způsobem se postupuje u následných úseců.

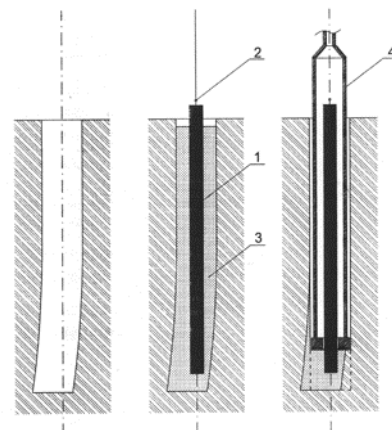

(51) **G09B 23/32** (2006.01)

A62B 27/00 (2006.01)

A61M 16/00 (2006.01)

(21) **2015-337**

(71) Vysoké učení technické v Brně, Brno, CZ

(72) Jedelský Jan doc. Ing., Ph.D., Bílovice nad Svitavou, CZ

Bělka Miloslav Ing., Chropyně, CZ

Jícha Miroslav prof. Ing., CSc., Brno, CZ

Lízal František Ing., Ph.D., Zlobice, CZ

(54) **Simulátor dýchání**

(22) 20.05.2015

(57) Simulátor dýchání zahrnuje alespoň jednu sestavu zahrnující: elektrický motor (1), zařízení (2) pro přeměnu rotačního pohybu na translační, připojené k elektrickému motoru (1), dvojici pneumatických válců (4A, 413), dvojici pístů (3A, 313), které jsou uloženy suvně v pneumatických válcích (4A, 413) a které jsou společně ovladatelné pomocí uvedeného zařízení (2) pro přeměnu rotačního pohybu na translační, a dvojici propojovacích potrubí (5A, 513), z nichž každé je jedním svým koncem propojené s pracovním prostorem jednoho z pneumatických válců (4A, 413) a opatřené ventilem (9A, 913).

(74) KANIA SEDLÁK SMOLA Patentová kancelář, Ing. Veronika Zemanová, Mendlovo nám. 1a, Brno, 60300

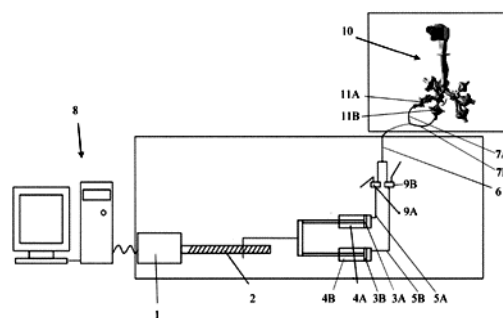

(51) **H04B 10/079** (2013.01)

H04B 10/25 (2013.01)

H04J 14/02 (2006.01)

(21) **2015-409**

(71) CESNET, zájmové sdružení právnických osob, Praha 6 - Dejvice, CZ

(72) Slavík Radan RNDr., Ph.D. DSc., Southampton SO16 3DJ, GB

Vojtěch Josef Ing., Ph.D., Praha 5, CZ

Smotlacha Vladimír RNDr. Ing., Ph.D., Praha 12, CZ

Radil Jan Ing., Ph.D., Praha 5, CZ

(54) **Modulární stavebnice zařízení pro monitoring spektrálního odstupu dvou kanálů v sítích optických vlnových multiplexů**

(22) 18.06.2015

(57) Modulární stavebnice zařízení obsahuje první a druhou optickou směrovou odbočnici (10, 11) dvou signálů šířících se oběma směry optického vlákna,

propojené přes optický vazební člen (9) a první optický filtr (5) s prvním fotodetektorem (7), který je propojen s řídicí jednotkou (1) opatřenou drátovým komunikačním rozhraním (2) a/nebo bezdrátovým komunikačním rozhraním (3) a napájenou napájecím modulem (4). Výstup prvního optického filtru (5) je se vstupem prvního fotodetektoru (7) propojen přes druhý optický filtr (6), jehož druhý výstup je připojen na vstup druhého fotodetektoru (8). Výstup druhého fotodetektoru (8) je propojen s řídicí jednotkou (1). Mezi výstup první směrové odbočnice (10) a první vstup vazebního členu (9) je připojena třetí směrová odbočnice (12) shodně orientovaná s první směrovou odbočnicí (10), jejíž odbočka je propojena se vstupem třetího fotodetektoru (14) majícího výstup propojen s řídicí jednotkou (1). Mezi výstup druhé směrové odbočnice (11) a druhý vstup vazebního členu (9) je připojena čtvrtá směrová odbočnice (13) shodně orientovaná s druhou směrovou odbočnicí (11), jejíž odbočka je propojena se vstupem fotodetektoru (15) majícího výstup propojen s řídicí jednotkou (1). První optický filtr (5) je filtr typu pásmová propust s velkou šířkou pásma, a má takovou charakteristiku, že monitorované signály se spektrálně nacházejí na jeho náběžné nebo sestupné hraně. Druhý optický filtr (6) je filtr tříbránového typu, jehož jeden výstup odpovídá funkci pásmová propust se střední vlnovou délkou odpovídající vlnové délce

prvního monitorovaného signálu a druhý výstup odpovídá funkci pásmová zadrž a je tak na něj přiveden zbytek optického spektra.

(74) Ing. Hana Dušková, Na Kočově 180, Chotutice, 28103

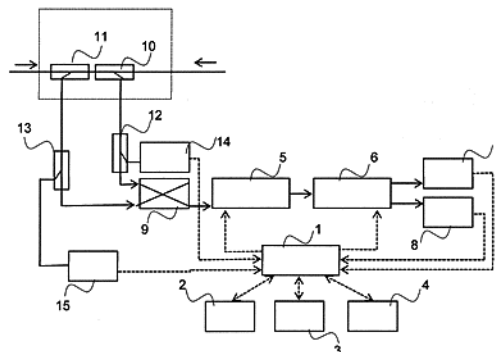

Zveřejněné přihlášky vynálezů - přehled podle třídících znaků

(51)	(2006.01)	(21)	(51)	(2006.01)	(21)
A 47 C 21/08	(2006.01)	2015-83	C 07 K 14/47	(2006.01)	2015-78
A 47 D 7/00	(2006.01)	2015-83	C 07 K 14/47	(2006.01)	2015-79
A 47 K 13/26	(2006.01)	2015-41	C 07 K 14/51	(2006.01)	2015-77
A 61 B 17/68	(2006.01)	2015-387	C 12 N 5/0775	(2010.01)	2015-77
A 61 K 31/551	(2006.01)	2015-87	C 12 N 5/0775	(2010.01)	2015-78
A 61 M 16/00	(2006.01)	2015-337	C 12 N 5/0775	(2010.01)	2015-79
A 61 P 25/20	(2006.01)	2015-87	C 12 N 15/12	(2006.01)	2015-77
A 62 B 27/00	(2006.01)	2015-337	C 12 N 15/12	(2006.01)	2015-78
B 23 C 5/04	(2006.01)	2015-370	C 12 N 15/12	(2006.01)	2015-79
B 23 C 5/06	(2006.01)	2015-370	E 21 B 3/00	(2006.01)	2015-351
B 23 C 5/10	(2006.01)	2015-370	E 21 B 7/04	(2006.01)	2015-351
B 25 B 5/04	(2006.01)	2015-83	E 21 B 7/10	(2006.01)	2015-351
B 65 D 6/02	(2006.01)	2015-68	E 21 B 10/26	(2006.01)	2015-351
B 65 D 13/00	(2006.01)	2015-68	F 16 C 11/04	(2006.01)	2015-41
B 65 D 88/06	(2006.01)	2015-68	H 04 B 10/25	(2013.01)	2015-409
C 07 K 14/47	(2006.01)	2015-77	H 04 J 14/02	(2006.01)	2015-409

Seznam přihlašovatelů zveřejněných přihlášek vynálezů

(71)	(21)	(51)	(2006.01)	(71)	(21)	(51)	(2006.01)
Alca plast, s.r.o., Praha 1, Nové Město, CZ	2015-41	A 47 K 13/12	(2006.01)	Ústav experimentální medicíny AV ČR v.v.i., Praha 4, CZ	2015-78	C 12 Q 1/68	(2006.01)
CESNET, zájmové sdružení právnických osob, Praha 6 - Dejvice, CZ	2015-409	H 04 B 10/079	(2013.01)	Ústav experimentální medicíny AV ČR v.v.i., Praha 4, CZ	2015-79	C 12 Q 1/68	(2006.01)
LINET spol. s r.o., Slaný, CZ	2015-83	A 61 G 7/05	(2006.01)	Vysoké učení technické v Brně, Brno, CZ	2015-337	G 09 B 23/32	(2006.01)
ProSpon, spol. s r.o., Kladno, CZ	2015-386	A 61 B 17/58	(2006.01)	Vysoké učení technické v Brně, Brno, CZ	2015-370	B 23 C 5/16	(2006.01)
ProSpon, spol. s r.o., Kladno, CZ	2015-387	A 61 B 17/58	(2006.01)	Zentiva, k.s., Praha 10 - Dolní Měcholupy, CZ	2015-84	C 07 D 487/04	(2006.01)
PSP Engineering a.s., Přerov, I-Město, CZ	2015-68	B 65 D 90/02	(2006.01)	Zentiva, k.s., Praha 10 - Dolní Měcholupy, CZ	2015-87	C 07 D 413/14	(2006.01)
Ústav experimentální medicíny AV ČR v.v.i., Praha 4, CZ	2015-77	C 12 Q 1/68	(2006.01)	Černý Walter Ing., Praha 9 Klánovice, CZ	2015-351	E 21 B 19/24	(2006.01)

FG4A

Udělené patenty - přehled podle čísel patentů

V období uzávěrky tohoto čísla Věstníku udělil Úřad průmyslového vlastnictví tyto patenty.

(11)	(51)		(11)	(51)		(11)	(51)	
306128	<i>A 61 K 47/02</i>	(2006.01)	306133	<i>E 21 B 43/22</i>	(2006.01)	306138	<i>B 23 C 5/16</i>	(2006.01)
306129	<i>C 02 F 3/12</i>	(2006.01)	306134	<i>G 06 K 19/077</i>	(2006.01)	306139	<i>A 61 B 17/58</i>	(2006.01)
306130	<i>B 29 C 33/76</i>	(2006.01)	306135	<i>A 47 K 13/12</i>	(2006.01)	306140	<i>A 61 B 17/58</i>	(2006.01)
306131	<i>B 61 L 15/00</i>	(2006.01)	306136	<i>G 09 B 23/32</i>	(2006.01)	306141	<i>H 04 B 10/079</i>	(2013.01)
306132	<i>A 63 B 71/00</i>	(2006.01)	306137	<i>E 21 B 19/24</i>	(2006.01)	306142	<i>H 04 W 28/02</i>	(2009.01)

FG4A

Udělené patenty - přehled podle MPT

(51)	<i>A47K 13/12</i>	(2006.01)	(21)	2003-2469	
	<i>A47K 13/26</i>	(2006.01)	(73)	Lek Pharmaceuticals d.d., Ljubljana, SI	
	<i>F16C 11/04</i>	(2006.01)	(72)	Kerc Janez, Ljubljana 1000, SI	
(11)	306135			Mateja Salobir, Ljubljana 1000, SI	
(40)	17.08.2016			Bavec Sasa, Ljubljana 1000, SI	
(21)	2015-41		(54)	Kalcium-atorvastatin ve farmaceutické formě, prostředky obsahující tuto sloučeninu a farmaceutické přípravky obsahující kalcium-atorvastatin	
(73)	Alca plast, s.r.o., Praha 1, Nové Město, CZ		(32)	14.03.2001	
(72)	Fabičovic František Ing., Valtice, CZ		(31)	2001 0100069	
(54)	Zařízení pro tlumení pádu WC sedátka nebo víka		(33)	SI	
(22)	23.01.2015		(86)	PCT/IB2002/000736	
(74)	Ing. Dobroslav Musil, patentová kancelář, Zábrdovická 11, Brno, 61500		(87)	WO 2002/072073	
			(22)	13.03.2002	
			(74)	TRAPLOVÁ HAKR KUBÁT Advokátní a patentová kancelář, Ing. Jan Kubát, Přístavní 24, Praha 7, 17000	
(51)	<i>A61B 17/58</i>	(2006.01)	(51)	<i>A63B 71/00</i>	(2006.01)
(11)	306139			<i>A63B 24/00</i>	(2006.01)
(40)	17.08.2016			<i>A63B 69/06</i>	(2006.01)
(21)	2015-386			<i>A63B 69/16</i>	(2006.01)
(73)	ProSpon, spol. s r.o., Kladno, CZ		(11)	306132	
(72)	Ivashkin Alexandr Nikolaevic prof. MUDr., DrSc., Moskva - Mosrengen, RU		(40)	05.03.2014	
	Čejka Zdeněk Ing., Kladno, CZ		(21)	2012-567	
(54)	Intramedulární zařízení pro osteosyntézu tříštivých zlomenin proximálního úseku stehenní kosti		(73)	Jiruš Jakub, Praha 4, Nusle, CZ	
(22)	08.06.2015			Pastora Jakub, Praha 10, Vršovice, CZ	
(74)	Ing. Vladimír Belfin, Litovická 305, Hostivice, 25301		(72)	Jiruš Jakub, Praha 4, Nusle, CZ	
				Pastora Jakub, Praha 10, Vršovice, CZ	
(51)	<i>A61B 17/58</i>	(2006.01)	(54)	Kondiční a/nebo posilovací stroj	
	<i>A61B 17/68</i>	(2006.01)	(22)	23.08.2012	
(11)	306140		(74)	Ing. Václav Kratochvíl, Husnikova 2086/22, Praha 5, 15800	
(40)	17.08.2016				
(21)	2015-387		(51)	<i>B23C 5/16</i>	(2006.01)
(73)	ProSpon, spol. s r.o., Kladno, CZ			<i>B23C 5/04</i>	(2006.01)
(72)	Ivashkin Alexandr Nikolaevic prof. MUDr., DrSc., Moskva - Mosrengen, RU			<i>B23C 5/06</i>	(2006.01)
	Čejka Zdeněk Ing., Kladno, CZ			<i>B23C 5/10</i>	(2006.01)
(54)	Zařízení pro kombinovanou osteosyntézu tříštivých zlomenin proximálního úseku loketní kosti		(11)	306138	
(22)	08.06.2015		(40)	17.08.2016	
(74)	Ing. Vladimír Belfin, Litovická 305, Hostivice, 25301		(21)	2015-370	
			(73)	Vysoké učení technické v Brně, Brno, CZ	
(51)	<i>A61K 47/02</i>	(2006.01)	(72)	Piška Miroslav prof. Ing., CSc., Brno, CZ	
	<i>A61K 31/40</i>	(2006.01)		Jaroš Aleš Ing., Přerov, CZ	
	<i>A61P 3/06</i>	(2006.01)	(54)	Fréza s kompenzačními břity pro hrubování	
	<i>A61P 43/00</i>	(2006.01)	(22)	01.06.2015	
	<i>C07D 207/16</i>	(2006.01)	(74)	Kania, Sedlák, Smola, Ing. Jiří Malůšek, Mendlovo nám. 1a, Brno, 60300	
	<i>A61K 9/48</i>	(2006.01)			
	<i>A61K 9/14</i>	(2006.01)	(51)	<i>B29C 33/76</i>	(2006.01)
	<i>A61K 47/12</i>	(2006.01)		<i>B29C 37/00</i>	(2006.01)
	<i>A61K 47/18</i>	(2006.01)		<i>B29C 33/00</i>	(2006.01)
	<i>A61K 9/16</i>	(2006.01)		<i>B29C 44/00</i>	(2006.01)
	<i>A61K 9/20</i>	(2006.01)		<i>B29C 33/40</i>	(2006.01)
	<i>A61K 9/08</i>	(2006.01)	(11)	306130	
(11)	306128		(40)	02.02.2011	
(40)	15.09.2004				

- (21) **2009-465**
 (73) MODELÁRNA LIAZ spol. s r. o., Liberec 6, CZ
 (72) Pražma Vojtěch doc. Ing., CSc., Liberec 15, CZ
 Vydra Pavel Ing., Liberec 3, CZ
 (54) **Forma pro polyuretanovou vypěňovací hmotu**
 (22) 20.07.2009
 (74) Ing. Václav Strnad, Rychtářská 375/31, Liberec 14, 46014

- (51) **B61L 15/00** (2006.01)
B61L 27/04 (2006.01)
B61L 25/02 (2006.01)
B61L 23/00 (2006.01)
 (11) 306131
 (40) 17.08.2011
 (21) **2010-94**
 (73) EUROSIGNAL a. s., Zeleneč, CZ
 (72) Srb Stanislav Ing., Ph.D., Praha 5, CZ
 Pavlík Ladislav Ing., Ph.D., Vlašim, CZ
 Jansa Jaroslav Ing., Ph.D., Praha 5, CZ
 (54) **Systém pro indikaci integrity vlaku s komunikačním propojením a s přenosem informací do zabezpečovacího zařízení**
 (22) 05.02.2010
 (74) Ing. Marie Smrčková, patentový zástupce, Velflíkova 10, Praha 6, 16000

- (51) **C02F 3/12** (2006.01)
C02F 3/30 (2006.01)
C02F 1/74 (2006.01)
 (11) 306129
 (40) 26.01.2011
 (21) **2009-450**
 (73) Eco-Chem Research, s.r.o., Praha 10, Strašnice, CZ
 (72) Mackrle Svatopluk Ing., CSc., Brno, CZ
 Mackrle Vladimír Dr. Ing., CSc., Brno, CZ
 Dračka Oldřich prof. RNDr., DrSc., Brno, CZ
 (54) **Domovní reaktor pro čištění odpadních vod**
 (22) 13.07.2009
 (74) KANIA SEDLÁK SMOLA Patentová kancelář, Ing. Veronika Zemanová, Mendlovo nám. 1a, Brno, 60300

- (51) **E21B 19/24** (2006.01)
E21B 10/26 (2006.01)
E21B 7/10 (2006.01)
E21B 7/04 (2006.01)
E21B 3/00 (2006.01)
 (11) 306137
 (40) 17.08.2016
 (21) **2015-351**
 (73) Černý Walter Ing., Praha 9 Klánovice, CZ
 (72) Černý Walter Ing., Praha 9 Klánovice, CZ
 (54) **Způsob řízení hloubení vrtů v horninách s vysokou přesností ve svislosti a přímosti**
 (22) 26.05.2015

- (51) **E21B 43/22** (2006.01)
E21B 43/24 (2006.01)
E21B 43/243 (2006.01)
E21B 33/138 (2006.01)
C09K 8/58 (2006.01)
 (11) 306133
 (40) 29.10.2015
 (21) **2014-243**
 (73) Galexum Technologies AG, CH-6330 Cham, CH
 (72) Kohlík Karel Ing., 5507 Melingen, CH
 Kohlík Karel Dr., 6911 Campione d'Italie, IT
 (54) **Způsob těžby uhlovodíků pomocí plynů, systém a zařízení k provádění tohoto způsobu**
 (22) 09.04.2014
 (74) Rott, Růžička & Guttmann Patentová, známková a advokátní kancelář, Ing. Václav Krmenčík, Vinohradská 37, Praha 2, 12000

- (51) **G06K 19/077** (2006.01)
H05K 3/12 (2006.01)
B42D 25/305 (2014.01)
 (11) 306134
 (40) 08.06.2016
 (21) **2014-824**
 (73) INVOS, spol. s r. o., Svárov, CZ
 Vysoká škola báňská - Technická univerzita Ostrava, Ostrava - Poruba, CZ
 (72) Vašíček Stanislav, Místřice, CZ
 Obr Tomáš MVDr., Prostějov, CZ
 Beneš Filip Ing., Ph.D., Bohumín, CZ
 Kebo Vladimír doc. Dr. Ing., Ostrava - Poruba, CZ
 Staša Pavel Ing., Ph.D., Ostrava - Poruba, CZ
 Švub Jiří Ing., Ph.D., Traplice, CZ
 (54) **Způsob výroby inteligentního obalu na bázi fólie opatřené identifikačním RFID tagem**
 (22) 27.11.2014
 (74) UTB ve Zlíně, Univerzitní institut, Ing. Jan Görig, Nám. T.G.Masaryka 5555, Zlín, 76001

- (51) **G09B 23/32** (2006.01)
A62B 27/00 (2006.01)
A61M 16/00 (2006.01)
 (11) 306136
 (40) 17.08.2016
 (21) **2015-337**
 (73) Vysoké učení technické v Brně, Brno, CZ
 (72) Jedelský Jan doc. Ing., Ph.D., Bílovice nad Svitavou, CZ
 Bělka Miloslav Ing., Chropyně, CZ
 Jícha Miroslav prof. Ing., CSc., Brno, CZ
 Lízal František Ing., Ph.D., Zlobice, CZ
 (54) **Simulátor dýchání**
 (22) 20.05.2015
 (74) KANIA SEDLÁK SMOLA Patentová kancelář, Ing. Veronika Zemanová, Mendlovo nám. 1a, Brno, 60300

- (51) **H04B 10/079** (2013.01)
H04B 10/25 (2013.01)
H04J 14/02 (2006.01)
 (11) 306141
 (40) 17.08.2016
 (21) **2015-409**
 (73) CESNET, zájmové sdružení právnických osob, Praha 6 - Dejvice, CZ
 (72) Slavík Radan RNDr., Ph.D. DSc., Southampton SO16 3DJ, GB
 Vojtěch Josef Ing., Ph.D., Praha 5, CZ
 Smotlacha Vladimír RNDr. Ing., Ph.D., Praha 12, CZ
 Radil Jan Ing., Ph.D., Praha 5, CZ
 (54) **Modulární stavebnice zařízení pro monitoring spektrálního odstupu dvou kanálů v sítích optických vlnových multiplexů**
 (22) 18.06.2015
 (74) Ing. Hana Dušková, Na Kočově 180, Chotutice, 28103

- (51) **H04W 28/02** (2009.01)
H04W 40/02 (2009.01)
H04W 40/20 (2009.01)
H04W 84/18 (2009.01)
H04L 12/733 (2013.01)
 (11) 306142
 (40) 29.04.2015
 (21) **2013-651**
 (73) MICRORISC s. r. o., Jičín, CZ
 (72) Šulec Vladimír Ing., Sobotka, CZ
 (54) **Způsob potvrzování zpráv a/nebo sběru dat komunikačních zařízení s paketovým přenosem zpráv v bezdrátových mesh sítích a způsob zpřístupnění tohoto potvrzování a sběru dat pro vytvoření generické platformy**
 (22) 26.08.2013
 (74) Pavel Reichel a kol., Ing. Pavel Reichel, Lopatecká 14, Praha 4, 14700

Seznam majitelů udělených patentů

(73)	(11)	(51)		(73)	(11)	(51)	
Alca plast, s.r.o., Praha 1, Nové Město, CZ	306135	A 47 K 13/12	(2006.01)	ProSpon, spol. s r.o., Kladno, CZ	306139	A 61 B 17/58	(2006.01)
CESNET, zájmové sdružení právnických osob, Praha 6 - Dejvice, CZ	306141	H 04 B 10/079	(2013.01)	ProSpon, spol. s r.o., Kladno, CZ	306140	A 61 B 17/58	(2006.01)
Eco-Chem Research, s.r.o., Praha 10, Strašnice, CZ	306129	C 02 F 3/12	(2006.01)	Vysoká škola báňská - Technická univerzita Ostrava, Ostrava - Poruba, CZ	306134	G 06 K 19/077	(2006.01)
EUROSIGNAL a. s., Zeleneč, CZ	306131	B 61 L 15/00	(2006.01)	Vysoké učení technické v Brně, Brno, CZ	306136	G 09 B 23/32	(2006.01)
Galexum Technologies AG, CH-6330 Cham, CH	306133	E 21 B 43/22	(2006.01)	Vysoké učení technické v Brně, Brno, CZ	306138	B 23 C 5/16	(2006.01)
INVOS, spol. s r. o., Svárov, CZ	306134	G 06 K 19/077	(2006.01)	Černý Walter Ing., Praha 9 Klánovice, CZ	306137	E 21 B 19/24	(2006.01)
Lek Pharmaceuticals d.d., Ljubljana, SI	306128	A 61 K 47/02	(2006.01)	Jiruš Jakub, Praha 4, Nusle, CZ	306132	A 63 B 71/00	(2006.01)
MICRORISC s. r. o., Jičín, CZ	306142	H 04 W 28/02	(2009.01)	Pastora Jakub, Praha 10, Vršovice, CZ	306132	A 63 B 71/00	(2006.01)
MODELÁRNA LIAZ spol. s r. o., Liberec 6, CZ	306130	B 29 C 33/76	(2006.01)				

Udělené evropské patenty

Evropský patentový úřad udělil následující evropské patenty s účinkem pro Českou republiku. Tyto patenty mohou být zrušeny nebo zachovány v pozměněném znění Evropským patentovým úřadem v řízení o odporu. K tomu, aby nabyl evropský patent účinnosti na území České republiky, je třeba, aby byl Úřadu předložen ve stanovené lhůtě překlad patentového spisu do českého jazyka (§ 35c odst. 2 až 4 zákona č. 527/1990 Sb., v platném znění).

(97) EP 1388816	(47) 03.08.2016	(97) EP 1821073	(47) 03.08.2016	(97) EP 2015706	(47) 03.08.2016	(97) EP 2134046	(47) 03.08.2016
(97) EP 1424896	(47) 03.08.2016	(97) EP 1825356	(47) 03.08.2016	(97) EP 2017921	(47) 03.08.2016	(97) EP 2134238	(47) 03.08.2016
(97) EP 1445339	(47) 03.08.2016	(97) EP 1833467	(47) 03.08.2016	(97) EP 2020878	(47) 03.08.2016	(97) EP 2134423	(47) 03.08.2016
(97) EP 1463307	(47) 03.08.2016	(97) EP 1833824	(47) 03.08.2016	(97) EP 2021830	(47) 03.08.2016	(97) EP 2135338	(47) 03.08.2016
(97) EP 1475399	(47) 03.08.2016	(97) EP 1851798	(47) 03.08.2016	(97) EP 2023924	(47) 03.08.2016	(97) EP 2136064	(47) 03.08.2016
(97) EP 1491826	(47) 03.08.2016	(97) EP 1853329	(47) 03.08.2016	(97) EP 2024469	(47) 03.08.2016	(97) EP 2136730	(47) 03.08.2016
(97) EP 1496887	(47) 03.08.2016	(97) EP 1854477	(47) 03.08.2016	(97) EP 2026896	(47) 03.08.2016	(97) EP 2137253	(47) 03.08.2016
(97) EP 1497115	(47) 03.08.2016	(97) EP 1858465	(47) 03.08.2016	(97) EP 2027002	(47) 03.08.2016	(97) EP 2137308	(47) 03.08.2016
(97) EP 1497307	(47) 03.08.2016	(97) EP 1864181	(47) 03.08.2016	(97) EP 2028944	(47) 03.08.2016	(97) EP 2138897	(47) 03.08.2016
(97) EP 1538332	(47) 03.08.2016	(97) EP 1864672	(47) 03.08.2016	(97) EP 2029210	(47) 03.08.2016	(97) EP 2140246	(47) 03.08.2016
(97) EP 1543329	(47) 03.08.2016	(97) EP 1866940	(47) 03.08.2016	(97) EP 2035631	(47) 03.08.2016	(97) EP 2144088	(47) 03.08.2016
(97) EP 1552683	(47) 03.08.2016	(97) EP 1868465	(47) 03.08.2016	(97) EP 2047482	(47) 03.08.2016	(97) EP 2144534	(47) 03.08.2016
(97) EP 1564064	(47) 03.08.2016	(97) EP 1868660	(47) 03.08.2016	(97) EP 2057790	(47) 03.08.2016	(97) EP 2148446	(47) 03.08.2016
(97) EP 1564591	(47) 03.08.2016	(97) EP 1871347	(47) 03.08.2016	(97) EP 2059256	(47) 03.08.2016	(97) EP 2152824	(47) 03.08.2016
(97) EP 1565940	(47) 03.08.2016	(97) EP 1872092	(47) 03.08.2016	(97) EP 2059866	(47) 03.08.2016	(97) EP 2154758	(47) 03.08.2016
(97) EP 1566700	(47) 03.08.2016	(97) EP 1872687	(47) 03.08.2016	(97) EP 2062189	(47) 03.08.2016	(97) EP 2156095	(47) 03.08.2016
(97) EP 1573938	(47) 03.08.2016	(97) EP 1875389	(47) 03.08.2016	(97) EP 2063081	(47) 03.08.2016	(97) EP 2158719	(47) 03.08.2016
(97) EP 1575954	(47) 03.08.2016	(97) EP 1877558	(47) 03.08.2016	(97) EP 2063216	(47) 03.08.2016	(97) EP 2159426	(47) 03.08.2016
(97) EP 1583402	(47) 03.08.2016	(97) EP 1881711	(47) 03.08.2016	(97) EP 2069023	(47) 03.08.2016	(97) EP 2162232	(47) 03.08.2016
(97) EP 1600758	(47) 03.08.2016	(97) EP 1887279	(47) 03.08.2016	(97) EP 2069881	(47) 03.08.2016	(97) EP 2163869	(47) 03.08.2016
(97) EP 1607553	(47) 03.08.2016	(97) EP 1887945	(47) 03.08.2016	(97) EP 2071262	(47) 03.08.2016	(97) EP 2168050	(47) 03.08.2016
(97) EP 1618231	(47) 03.08.2016	(97) EP 1893735	(47) 03.08.2016	(97) EP 2073017	(47) 03.08.2016	(97) EP 2168116	(47) 03.08.2016
(97) EP 1623250	(47) 03.08.2016	(97) EP 1896683	(47) 03.08.2016	(97) EP 2073068	(47) 03.08.2016	(97) EP 2168971	(47) 03.08.2016
(97) EP 1630680	(47) 03.08.2016	(97) EP 1899549	(47) 03.08.2016	(97) EP 2073862	(47) 03.08.2016	(97) EP 2171888	(47) 03.08.2016
(97) EP 1637560	(47) 03.08.2016	(97) EP 1900335	(47) 03.08.2016	(97) EP 2076206	(47) 03.08.2016	(97) EP 2172054	(47) 03.08.2016
(97) EP 1655291	(47) 03.08.2016	(97) EP 1901749	(47) 03.08.2016	(97) EP 2079670	(47) 03.08.2016	(97) EP 2172358	(47) 03.08.2016
(97) EP 1665517	(47) 03.08.2016	(97) EP 1905459	(47) 03.08.2016	(97) EP 2083103	(47) 03.08.2016	(97) EP 2174971	(47) 03.08.2016
(97) EP 1683612	(47) 03.08.2016	(97) EP 1910411	(47) 03.08.2016	(97) EP 2083189	(47) 03.08.2016	(97) EP 2176338	(47) 03.08.2016
(97) EP 1684594	(47) 03.08.2016	(97) EP 1913838	(47) 03.08.2016	(97) EP 2083992	(47) 03.08.2016	(97) EP 2176631	(47) 03.08.2016
(97) EP 1686429	(47) 03.08.2016	(97) EP 1915105	(47) 03.08.2016	(97) EP 2084307	(47) 03.08.2016	(97) EP 2176962	(47) 03.08.2016
(97) EP 1690460	(47) 03.08.2016	(97) EP 1917375	(47) 03.08.2016	(97) EP 2085745	(47) 03.08.2016	(97) EP 2176986	(47) 03.08.2016
(97) EP 1691184	(47) 03.08.2016	(97) EP 1917721	(47) 03.08.2016	(97) EP 2086611	(47) 03.08.2016	(97) EP 2178182	(47) 03.08.2016
(97) EP 1703821	(47) 03.08.2016	(97) EP 1918467	(47) 03.08.2016	(97) EP 2087584	(47) 03.08.2016	(97) EP 2178972	(47) 03.08.2016
(97) EP 1706758	(47) 03.08.2016	(97) EP 1920694	(47) 03.08.2016	(97) EP 2089654	(47) 03.08.2016	(97) EP 2180579	(47) 03.08.2016
(97) EP 1707550	(47) 03.08.2016	(97) EP 1922486	(47) 03.08.2016	(97) EP 2091718	(47) 03.08.2016	(97) EP 2184772	(47) 03.08.2016
(97) EP 1710587	(47) 03.08.2016	(97) EP 1923412	(47) 03.08.2016	(97) EP 2092438	(47) 03.08.2016	(97) EP 2185971	(47) 03.08.2016
(97) EP 1711578	(47) 03.08.2016	(97) EP 1934648	(47) 03.08.2016	(97) EP 2094966	(47) 03.08.2016	(97) EP 2186445	(47) 03.08.2016
(97) EP 1712259	(47) 03.08.2016	(97) EP 1934787	(47) 03.08.2016	(97) EP 2099311	(47) 03.08.2016	(97) EP 2186844	(47) 03.08.2016
(97) EP 1712303	(47) 03.08.2016	(97) EP 1943284	(47) 03.08.2016	(97) EP 2102587	(47) 03.08.2016	(97) EP 2187190	(47) 03.08.2016
(97) EP 1714459	(47) 03.08.2016	(97) EP 1947617	(47) 03.08.2016	(97) EP 2103910	(47) 03.08.2016	(97) EP 2187385	(47) 03.08.2016
(97) EP 1724899	(47) 03.08.2016	(97) EP 1951974	(47) 03.08.2016	(97) EP 2104580	(47) 03.08.2016	(97) EP 2187510	(47) 03.08.2016
(97) EP 1725821	(47) 03.08.2016	(97) EP 1954235	(47) 03.08.2016	(97) EP 2107230	(47) 03.08.2016	(97) EP 2188267	(47) 03.08.2016
(97) EP 1727489	(47) 03.08.2016	(97) EP 1954394	(47) 03.08.2016	(97) EP 2107873	(47) 03.08.2016	(97) EP 2190173	(47) 03.08.2016
(97) EP 1734894	(47) 03.08.2016	(97) EP 1959623	(47) 03.08.2016	(97) EP 2108750	(47) 03.08.2016	(97) EP 2190295	(47) 03.08.2016
(97) EP 1735405	(47) 03.08.2016	(97) EP 1962056	(47) 03.08.2016	(97) EP 2109971	(47) 03.08.2016	(97) EP 2190798	(47) 03.08.2016
(97) EP 1744730	(47) 03.08.2016	(97) EP 1964303	(47) 03.08.2016	(97) EP 2111782	(47) 03.08.2016	(97) EP 2191783	(47) 03.08.2016
(97) EP 1744775	(47) 03.08.2016	(97) EP 1966689	(47) 03.08.2016	(97) EP 2115440	(47) 03.08.2016	(97) EP 2193122	(47) 03.08.2016
(97) EP 1745093	(47) 03.08.2016	(97) EP 1967982	(47) 03.08.2016	(97) EP 2115996	(47) 03.08.2016	(97) EP 2193411	(47) 03.08.2016
(97) EP 1747537	(47) 03.08.2016	(97) EP 1968475	(47) 03.08.2016	(97) EP 2116418	(47) 03.08.2016	(97) EP 2193535	(47) 03.08.2016
(97) EP 1765348	(47) 03.08.2016	(97) EP 1970918	(47) 03.08.2016	(97) EP 2117371	(47) 03.08.2016	(97) EP 2194090	(47) 03.08.2016
(97) EP 1776548	(47) 03.08.2016	(97) EP 1973884	(47) 03.08.2016	(97) EP 2117568	(47) 03.08.2016	(97) EP 2195470	(47) 03.08.2016
(97) EP 1788959	(47) 03.08.2016	(97) EP 1975509	(47) 03.08.2016	(97) EP 2120420	(47) 03.08.2016	(97) EP 2198897	(47) 03.08.2016
(97) EP 1790974	(47) 03.08.2016	(97) EP 1977242	(47) 03.08.2016	(97) EP 2122296	(47) 03.08.2016	(97) EP 2201933	(47) 03.08.2016
(97) EP 1792027	(47) 03.08.2016	(97) EP 1983920	(47) 03.08.2016	(97) EP 2122966	(47) 03.08.2016	(97) EP 2202624	(47) 03.08.2016
(97) EP 1792398	(47) 03.08.2016	(97) EP 1984570	(47) 03.08.2016	(97) EP 2123197	(47) 03.08.2016	(97) EP 2211563	(47) 03.08.2016
(97) EP 1794557	(47) 03.08.2016	(97) EP 1986522	(47) 03.08.2016	(97) EP 2123517	(47) 03.08.2016	(97) EP 2212478	(47) 03.08.2016
(97) EP 1797467	(47) 03.08.2016	(97) EP 1987858	(47) 03.08.2016	(97) EP 2123862	(47) 03.08.2016	(97) EP 2212735	(47) 03.08.2016
(97) EP 1797668	(47) 03.08.2016	(97) EP 1988528	(47) 03.08.2016	(97) EP 2123894	(47) 03.08.2016	(97) EP 2214701	(47) 03.08.2016
(97) EP 1804046	(47) 03.08.2016	(97) EP 1995564	(47) 03.08.2016	(97) EP 2128205	(47) 03.08.2016	(97) EP 2216320	(47) 03.08.2016
(97) EP 1809565	(47) 03.08.2016	(97) EP 1996329	(47) 03.08.2016	(97) EP 2128911	(47) 03.08.2016	(97) EP 2216536	(47) 03.08.2016
(97) EP 1810228	(47) 03.08.2016	(97) EP 1996609	(47) 03.08.2016	(97) EP 2129144	(47) 03.08.2016	(97) EP 2217275	(47) 03.08.2016
(97) EP 1813760	(47) 03.08.2016	(97) EP 1999863	(47) 03.08.2016	(97) EP 2129513	(47) 03.08.2016	(97) EP 2217638	(47) 03.08.2016
(97) EP 1814391	(47) 03.08.2016	(97) EP 2000358	(47) 03.08.2016	(97) EP 2129981	(47) 03.08.2016	(97) EP 2220251	(47) 03.08.2016
(97) EP 1815432	(47) 03.08.2016	(97) EP 2004777	(47) 03.08.2016	(97) EP 2130001	(47) 03.08.2016	(97) EP 2220797	(47) 03.08.2016
(97) EP 1816292	(47) 03.08.2016	(97) EP 2006382	(47) 03.08.2016	(97) EP 2130771	(47) 03.08.2016	(97) EP 2221170	(47) 03.08.2016
(97) EP 1816920	(47) 03.08.2016	(97) EP 2012978	(47) 03.08.2016	(97) EP 2131762	(47) 03.08.2016	(97) EP 2222310	(47) 03.08.2016
(97) EP 1819531	(47) 03.08.2016	(97) EP 2013758	(47) 03.08.2016	(97) EP 2132160	(47) 03.08.2016	(97) EP 2222493	(47) 03.08.2016
(97) EP 1819978	(47) 03.08.2016	(97) EP 2014074	(47) 03.08.2016	(97) EP 2132331	(47) 03.08.2016	(97) EP 2222912	(47) 03.08.2016

(97) EP 2861514	(47) 03.08.2016	(97) EP 2877047	(47) 03.08.2016	(97) EP 2896187	(47) 03.08.2016	(97) EP 2918509	(47) 03.08.2016
(97) EP 2861892	(47) 03.08.2016	(97) EP 2878169	(47) 03.08.2016	(97) EP 2897960	(47) 03.08.2016	(97) EP 2919260	(47) 03.08.2016
(97) EP 2863599	(47) 03.08.2016	(97) EP 2878817	(47) 03.08.2016	(97) EP 2898121	(47) 03.08.2016	(97) EP 2920217	(47) 03.08.2016
(97) EP 2864027	(47) 03.08.2016	(97) EP 2880320	(47) 03.08.2016	(97) EP 2898493	(47) 03.08.2016	(97) EP 2922976	(47) 03.08.2016
(97) EP 2864175	(47) 03.08.2016	(97) EP 2882568	(47) 03.08.2016	(97) EP 2899639	(47) 03.08.2016	(97) EP 2924662	(47) 03.08.2016
(97) EP 2864659	(47) 03.08.2016	(97) EP 2883226	(47) 03.08.2016	(97) EP 2900015	(47) 03.08.2016	(97) EP 2925557	(47) 03.08.2016
(97) EP 2864660	(47) 03.08.2016	(97) EP 2883721	(47) 03.08.2016	(97) EP 2900254	(47) 03.08.2016	(97) EP 2926396	(47) 03.08.2016
(97) EP 2864667	(47) 03.08.2016	(97) EP 2883804	(47) 03.08.2016	(97) EP 2900602	(47) 03.08.2016	(97) EP 2927361	(47) 03.08.2016
(97) EP 2865712	(47) 03.08.2016	(97) EP 2884576	(47) 03.08.2016	(97) EP 2902203	(47) 03.08.2016	(97) EP 2928796	(47) 03.08.2016
(97) EP 2865803	(47) 03.08.2016	(97) EP 2885251	(47) 03.08.2016	(97) EP 2904295	(47) 03.08.2016	(97) EP 2929447	(47) 03.08.2016
(97) EP 2865823	(47) 03.08.2016	(97) EP 2885278	(47) 03.08.2016	(97) EP 2904342	(47) 03.08.2016	(97) EP 2930129	(47) 03.08.2016
(97) EP 2865997	(47) 03.08.2016	(97) EP 2886070	(47) 03.08.2016	(97) EP 2905013	(47) 03.08.2016	(97) EP 2931815	(47) 03.08.2016
(97) EP 2866471	(47) 03.08.2016	(97) EP 2886075	(47) 03.08.2016	(97) EP 2906150	(47) 03.08.2016	(97) EP 2932766	(47) 03.08.2016
(97) EP 2867062	(47) 03.08.2016	(97) EP 2886289	(47) 03.08.2016	(97) EP 2906349	(47) 03.08.2016	(97) EP 2935413	(47) 03.08.2016
(97) EP 2867126	(47) 03.08.2016	(97) EP 2886474	(47) 03.08.2016	(97) EP 2906357	(47) 03.08.2016	(97) EP 2938159	(47) 03.08.2016
(97) EP 2867397	(47) 03.08.2016	(97) EP 2886538	(47) 03.08.2016	(97) EP 2906430	(47) 03.08.2016	(97) EP 2938445	(47) 03.08.2016
(97) EP 2867531	(47) 03.08.2016	(97) EP 2886875	(47) 03.08.2016	(97) EP 2906496	(47) 03.08.2016	(97) EP 2939626	(47) 03.08.2016
(97) EP 2868636	(47) 03.08.2016	(97) EP 2887699	(47) 03.08.2016	(97) EP 2906756	(47) 03.08.2016	(97) EP 2939747	(47) 03.08.2016
(97) EP 2869035	(47) 03.08.2016	(97) EP 2888061	(47) 03.08.2016	(97) EP 2906803	(47) 03.08.2016	(97) EP 2941665	(47) 03.08.2016
(97) EP 2869113	(47) 03.08.2016	(97) EP 2888187	(47) 03.08.2016	(97) EP 2907542	(47) 03.08.2016	(97) EP 2946637	(47) 03.08.2016
(97) EP 2869527	(47) 03.08.2016	(97) EP 2888195	(47) 03.08.2016	(97) EP 2907711	(47) 03.08.2016	(97) EP 2949796	(47) 03.08.2016
(97) EP 2869622	(47) 03.08.2016	(97) EP 2888197	(47) 03.08.2016	(97) EP 2908042	(47) 03.08.2016	(97) EP 2951837	(47) 03.08.2016
(97) EP 2869801	(47) 03.08.2016	(97) EP 2888464	(47) 03.08.2016	(97) EP 2908932	(47) 03.08.2016	(97) EP 2958910	(47) 03.08.2016
(97) EP 2870096	(47) 03.08.2016	(97) EP 2889403	(47) 03.08.2016	(97) EP 2909295	(47) 03.08.2016	(97) EP 2960798	(47) 03.08.2016
(97) EP 2870308	(47) 03.08.2016	(97) EP 2889648	(47) 03.08.2016	(97) EP 2909519	(47) 03.08.2016	(97) EP 2963398	(47) 03.08.2016
(97) EP 2871194	(47) 03.08.2016	(97) EP 2890087	(47) 03.08.2016	(97) EP 2911003	(47) 03.08.2016	(97) EP 2964114	(47) 03.08.2016
(97) EP 2871518	(47) 03.08.2016	(97) EP 2890618	(47) 03.08.2016	(97) EP 2912657	(47) 03.08.2016	(97) EP 2971626	(47) 03.08.2016
(97) EP 2872103	(47) 03.08.2016	(97) EP 2891206	(47) 03.08.2016	(97) EP 2913285	(47) 03.08.2016	(97) EP 2975907	(47) 03.08.2016
(97) EP 2873266	(47) 03.08.2016	(97) EP 2891285	(47) 03.08.2016	(97) EP 2913621	(47) 03.08.2016	(97) EP 2979403	(47) 03.08.2016
(97) EP 2873555	(47) 03.08.2016	(97) EP 2891792	(47) 03.08.2016	(97) EP 2914401	(47) 03.08.2016	(97) EP 2985382	(47) 03.08.2016
(97) EP 2873824	(47) 03.08.2016	(97) EP 2892010	(47) 03.08.2016	(97) EP 2915203	(47) 03.08.2016	(97) EP 2988885	(47) 03.08.2016
(97) EP 2875298	(47) 03.08.2016	(97) EP 2892184	(47) 03.08.2016	(97) EP 2916527	(47) 03.08.2016	(97) EP 2995350	(47) 03.08.2016
(97) EP 2875302	(47) 03.08.2016	(97) EP 2893388	(47) 03.08.2016	(97) EP 2916670	(47) 03.08.2016	(97) EP 3035892	(47) 03.08.2016
(97) EP 2875974	(47) 03.08.2016	(97) EP 2893723	(47) 03.08.2016	(97) EP 2917068	(47) 03.08.2016		
(97) EP 2876125	(47) 03.08.2016	(97) EP 2895353	(47) 03.08.2016	(97) EP 2917142	(47) 03.08.2016		
(97) EP 2876462	(47) 03.08.2016	(97) EP 2896118	(47) 03.08.2016	(97) EP 2918148	(47) 03.08.2016		

Zveřejněné překlady evropských patentových spisů

U následujících udělených evropských patentů s účinky pro Českou republiku byl majitelem předložen překlad patentového spisu do českého jazyka (§ 35c odst. 2 až 4 zákona č. 527/1990 Sb., v platném znění). Údaje jsou řazeny vzestupně podle čísel evropských patentů.

(97) EP 1582069		(74) TRAPLOVÁ HAKR KUBÁT Advokátní a patentová kancelář, Ing. Eduard Hakr, patentový zástupce, Přístavní 24, Praha 7, 17000	
(47) 01.06.2016			
(97) 16.09.2004			
(51) H04N 19/61	(2014.01)		
(96) 03.03.2004			
(96) 04716800.0			
(73) LG Electronics, Inc., Seoul 150-875, KR			
(72) SOH, Yoon-Seong c/o Electronic Inc., Secho-gu Seoul 137-724, KR			
JEON, Byeong-Moon, Gwangjin-gu Seoul 143-755, KR			
(54) Způsob kódování pohyblivého obrazu			
(32) 2003013198			
(31) 03.03.2003			
(33) KR			
(86) PCT/KR2004/000445			
(87) WO 2004/080078			
(74) KANIA, SEDLÁK, SMOLA, Ing. Lucie Lunzarová, Mendlovo náměstí 1a, Brno, 60300			
<hr/>			
(97) EP 1635074		(74) EP 1648940	
(47) 13.04.2016		(47) 27.04.2016	
(97) 15.03.2006		(97) 24.02.2005	
(51) F15D 1/02	(2006.01)	(51) C07K 16/06	
(96) 05.08.2005		(96) 24.06.2004	
(96) 05017085.1		(96) 04777121.7	
(73) INCOE INTERNATIONAL, INC., 63322 Rödermark, DE		(73) Genentech, Inc., South San Francisco, CA 94080-4990, US	
(72) Goinski, Michael, 63110 Rodgau, DE		(72) FAHRNER, Robert L., San Mateo, California 94403, US	
(54) Zařízení k cílenému rozdělování kanálem protékajícím nenewtonské kapaliny, jako například plastové taveniny		LAVERDIERE, Amy, San Francisco, California 94107, US	
(32) 102004043949		McDONALD, Paul J., San Francisco, California 94133, US	
(31) 11.09.2004		O'LEARY, Rhona M., San Francisco, California 94127, US	
(33) DE		(54) Snižení vyluhování proteinu A v průběhu afinitní chromatografie na proteinu A	
		(32) 490500 P	
		(31) 28.07.2003	
		(33) US	
		(86) PCT/US2004/020480	
		(87) WO 2005/016968	
		(74) KOREJZOVÁ & SPOL., v.o.s., JUDr. Petra Korejzová, Korunní 810/104 E, Praha 10, 10100	
		<hr/>	
		(97) EP 1782722	
		(47) 20.04.2016	
		(97) 09.05.2007	
		(51) A47K 10/32	(2006.01)
		A47K 10/38	(2006.01)
		(96) 16.10.2006	
		(96) 06291605.1	
		(73) SCA TISSUE FRANCE, 93400 Saint-Ouen, FR	
		(72) Cattacin, Gilles, 68000 Colmar, FR	

(54) Pommier, Nicolas, 68000 Colmar, FR
Neveu, Jean-Louis, 68000 Colmar, FR
Distribuční systém papíru ve válci bez dutinky, způsob výroby tohoto válce a válec papíru
(32) 0553353
(31) 04.11.2005
(33) FR
(74) Rott, Růžička & Guttmann Patentové, známkové a advokátní kanceláře, Ing. Ivana Jirotková, Vinohradská 37, Praha 2, 12000

(97) **EP 1803197**
(47) 04.05.2016
(97) 09.02.2006
(51) **H01R 24/38** (2011.01)
H01R 103/00 (2006.01)
(96) 22.07.2005
(96) 05775956.5
(73) TE Connectivity Germany GmbH, 64625 Bensheim, DE
(72) ECKEL, Markus, 68642 Bürstadt, DE
HRUBY, Rolf, DE
WOLLER, Josef, 64347 Griesheim, DE
NEUMEUER, Horst, 64732 Bad König, DE
(54) **Elektrická zástrčka a způsob montáže této zástrčky**
(32) 04018381
(31) 03.08.2004
(33) EP
(86) PCT/EP2005/008018
(87) WO 2006/013027
(74) Traplová Hakr Kubát, advokátní a patentová kancelář, Ing. Eduard Hakr, patentový zástupce, Přístavní 24, Praha 7, 17000

(97) **EP 1826332**
(47) 13.04.2016
(97) 29.08.2007
(51) **C04B 28/04** (2006.01)
C04B 111/00 (2006.01)
C04B 111/10 (2006.01)
C04B 7/32 (2006.01)
C04B 28/06 (2006.01)
C04B 41/00 (2006.01)
C04B 41/50 (2006.01)
C04B 41/65 (2006.01)
E04D 1/16 (2006.01)
(96) 23.02.2006
(96) 06290304.2
(73) Monier Roofing GmbH, 61440 Oberursel, DE
(72) Drechsler, Andreas, 64850 Schaaflheim, DE
Klein, Jürgen, 63110 Rodgau-Jügesheim, DE
Yziquel, Florence, 63067 Offenbach, DE
Chen, Jeffery, 69003 Lyon, FR
Fourdrin, Emmanuel, 38300 Meyrie, FR
(54) **Nová střešní taška se zvýšenou odolností povrchu a způsoby její výroby**
(74) TRAPLOVÁ HAKR KUBÁT Advokátní a patentová kancelář, Ing. Eduard Hakr, patentový zástupce, Přístavní 24, Praha 7, 17000

(97) **EP 1869471**
(47) 08.06.2016
(97) 26.10.2006
(51) **G01N 33/569** (2006.01)
C12N 7/02 (2006.01)
(96) 13.04.2006
(96) 06750177.5
(73) Merial, Inc., Duluth, GA 30096, US
(72) ALLIBERT, Patrice, Quebec G1V 2K8, CA
CUPILLARD, Lionel Pierre, F-38300 Bourgoin Jallieu, FR
REYES, Jean, F-69003 Lyon, FR
(54) **Metody produkce prasečího cirkoviru**
(32) 670892 P
(31) 13.04.2005
(33) US
(86) PCT/US2006/014068
(87) WO 2006/113435
(74) Traplová Hakr Kubát, advokátní a patentová kancelář, Ing. Eduard Hakr, patentový zástupce, Přístavní 24, Praha 7, 17000

(97) **EP 1932932**
(47) 04.05.2016
(97) 19.04.2007
(51) **C21D 8/02** (2006.01)
C22C 38/32 (2006.01)
C23C 2/28 (2006.01)
C21D 9/46 (2006.01)
C23C 2/06 (2006.01)
C22C 38/00 (2006.01)
B21B 3/02 (2006.01)
(96) 05.10.2005
(96) 05793808.6
(73) Nippon Steel & Sumitomo Metal Corporation, Tokyo 100-8071, JP
ArcelorMittal, 1160 Luxembourg, LU
(72) YOSHINAGA, Naoki, Kimitsu-shi, Chiba 299-1141, JP
MARUYAMA, Naoki, Futtsu-shi, Chiba 293-8511, JP
TAKAHASHI, Manabu, Futtsu-shi, Chiba 293-8511, JP
SUGIURA, Natsuko, Futtsu-shi, Chiba 293-8511, JP
(54) **Za studena válcovaný ocelový plech s vynikající tepelnou tvrdíostí povrchu a s pomalým stárnutím za studena a způsob jeho výroby**
(86) PCT/JP2005/018726
(87) WO 2007/043168
(74) A. Holas & partner Patentová a známková kancelář, Ing. Mgr. Hana Holasová, Křížová 4, Brno, 60300
A. Holas & partner Patentová a známková kancelář, Ing. Mgr. Hana Holasová, Křížová 4, Brno, 60300

(97) **EP 1953179**
(47) 27.04.2016
(97) 06.08.2008
(51) **B29B 9/12** (2006.01)
B29K 67/00 (2006.01)
C08G 63/183 (2006.01)
C08G 63/185 (2006.01)
(96) 03.03.2005
(96) 08005050.3
(73) GRUPO PETROTEMEX, S.A. DE C.V., San Pedro Garza Garcia, Nuevo Leon 66265, MX
(72) Colhoun, Frederick Leslie, Kingsport Tennessee 37660, US
Ekart, Michael Paul, Kingsport Tennessee 37660, US
Jernigan, Mary Therese, Kingsport Tennessee 37663, US
Weinhold, Stephen, Kingsport Tennessee 37664, US
(54) **Polyesterové polymerní částice s malým gradientem viskozity od povrchu do středu**
(32) 795783
(31) 08.03.2004
(33) US
(74) Rott, Růžička & Guttmann Patentové, známkové a advokátní kanceláře, Ing. Jana Fuchsová, Vinohradská 37, Praha 2, 12000

(97) **EP 2004458**
(47) 20.04.2016
(97) 04.10.2007
(51) **B60T 3/00** (2006.01)
A47B 81/00 (2006.01)
B60P 7/12 (2006.01)
(96) 23.03.2007
(96) 07747356.9
(73) Lankhorst Engineered Products B.V., 8607 AD Sneek, NL
(72) VAN BELKOM, Arnoldus, NL-8843 KJ Spannum, NL
(54) **Systém pro podporu objektů**
(32) 1031441
(31) 24.03.2006
(33) NL
(86) PCT/NL2007/050125
(87) WO 2007/111506
(74) ŽOVICOVÁ & ŽOVIC IP s.r.o., Záhradnícka 36, 821 08 Bratislava

(97) **EP 2041098**
(47) 04.05.2016
(97) 17.01.2008
(51) **C07D 251/34** (2006.01)
(96) 14.06.2007
(96) 07786737.2
(73) Evonik Degussa GmbH, 45128 Essen, DE
(72) WERLE, Peter, 63571 Gelnhausen, DE

KRIMMER, Hans-Peter, 84558 Kirchweidach, DE
SCHMIDT, Manfred, 63571 Gelnhausen, DE
STADTMÜLLER, Klaus, 63755 Alzenau, DE
TRAGESER, Martin, 63571 Gelnhausen-Höchst, DE
(54) **Způsob přípravy tirallylisokyanurátu (TAIC)**
(32) 102006032167
(31) 12.07.2006
(33) DE
(86) PCT/EP2007/055879
(87) WO 2008/006661
(74) Traplová Hakr Kubát, advokátní a patentová kancelář, Ing. Eduard Hakr, patentový zástupce, Přístavní 24, Praha 7, 17000

(97) **EP 2041586**
(47) 06.04.2016
(97) 24.01.2008
(51) **G01R 29/12** (2006.01)
G01W 1/16 (2006.01)
(96) 16.07.2007
(96) 07823288.1
(73) Franklin France 2F, 77330 Ozoir-La-Ferriere, FR
(72) FULCHIRON, Odile, 75013 Paris, FR
(54) **Zařízení na detekci bouřky**
(32) 0606484
(31) 17.07.2006
(33) FR
(86) PCT/FR2007/001218
(87) WO 2008/009807
(74) Traplová Hakr Kubát, advokátní a patentová kancelář, Ing. Eduard Hakr, patentový zástupce, Přístavní 24, Praha 7, 17000

(97) **EP 2057008**
(47) 02.03.2016
(97) 21.02.2008
(51) **B32B 15/04** (2006.01)
B32B 17/06 (2006.01)
C23C 16/00 (2006.01)
B05D 5/08 (2006.01)
B05D 7/00 (2006.01)
B05D 7/24 (2006.01)
(96) 06.08.2007
(96) 07813806.2
(73) Innovation Chemical Technologies, Ltd., Cleveland, Ohio 44133, US
Arora, Pramod, North Royalton, OH 44133, US
(72) ARORA, Pramod, North Royalton, Ohio 44133, US
(54) **Nanostrukturované fázované hydrofobní vrstvy na substrátech**
(32) 821932 P
(31) 09.08.2006
(33) US
(86) PCT/US2007/075272
(87) WO 2008/021791
(74) KOREJZOVÁ & SPOL., v.o.s., JUDr. Petra Korejzová, Korunní 810/104 E, Praha 10, 10100

(97) **EP 2064007**
(47) 13.04.2016
(97) 20.03.2008
(51) **B09B 5/00** (2006.01)
B09B 1/00 (2006.01)
(96) 14.09.2007
(96) 07838259.5
(73) Watershed Geosynthetics LLC., Alpharetta GA 30022, US
(72) Michael R. Ayers, Alpharetta, Georgia 30022, US
Urrutia, Jose L., Suwanee, GA 30024, US
(54) **Krycí systém pro skládky odpadů a uzávěry pro životní prostředí**
(32) 844576 P, 900831
(31) 14.09.2006, 13.09.2007
(33) US, US
(86) PCT/US2007/020024
(87) WO 2008/033516
(74) ŽOVICOVÁ & ŽOVIC IP s.r.o., Záhradnícka 36, 821 08 Bratislava

(97) **EP 2076908**
(47) 29.06.2016
(97) 17.04.2008
(51) **H01B 17/30** (2006.01)

(96) 04.07.2007
(96) 07734996.7
(73) BC Tech Holding AG, 7000 Chur, CH
(72) HARTL, Helmut, 1210 Wien, AT
(54) **Elektrická průchodka, zejména pro tlakové použití, a postup výroby takové průchodky**
(32) 102006048151, 102006054843, 102007007498
(31) 10.10.2006, 20.11.2006, 15.02.2007
(33) DE, DE, DE
(86) PCT/IB2007/001987
(87) WO 2008/044105
(74) ŽOVICOVÁ & ŽOVIC IP s.r.o., Záhradnícka 36, 821 08 Bratislava

(97) **EP 2107977**
(47) 04.05.2016
(97) 10.07.2008
(51) **B60N 2/225** (2006.01)
(96) 02.01.2008
(96) 08700963.5
(73) Johnson Controls GmbH, 51399 Burscheid, DE
(72) KIENKE, Ingo, 42929 Wermelskirchen, DE
OTTO, Juergen, 51399 Burscheid, DE
BUDWEG, Mario, 42499 Hückeswagen, DE
KIRUBAHARAN, Albert, Reginold, 51399 Burscheid, DE
(54) **Přestavovací zařízení pro sedadlo motorového vozidla**
(32) 102007001617, PCT/US2007/073034, 102007039024
(31) 04.01.2007, 09.07.2007, 17.08.2007
(33) DE, US, DE
(86) PCT/EP2008/000005
(87) WO 2008/080999
(74) Traplová Hakr Kubát, advokátní a patentová kancelář, Ing. Eduard Hakr, patentový zástupce, Přístavní 24, Praha 7, 17000

(97) **EP 2118061**
(47) 09.03.2016
(97) 23.10.2008
(51) **C07D 211/34** (2006.01)
(96) 19.12.2007
(96) 07873360.7
(73) Euticals Inc., Springfield, 65807, MO, US
(72) KALININ, Alexei, Morganville, NJ 07751, US
QIU, Guofang, Springfield, MO 65810, US
MARREN, Thomas J., Springfield, MO 65810, US
ALDRED, Jr., James E., Springfield, MO 65804, US
JI, Yu, Irvine, CA 92612, US
(54) **Způsob enantiomerní resoluce d,l - (+)-threo-methylfenidátu**
(32) 650278
(31) 05.01.2007
(33) US
(86) PCT/IB2007/004583
(87) WO 2008/125914
(74) Společná advokátní kancelář Všečeka Zelený Švorčík Kalenský a partneři, JUDr. Michal Havlík, advokát a patentový zástupce, Hálkova 2, Praha 2, 12000

(97) **EP 2129418**
(47) 13.04.2016
(97) 12.09.2008
(51) **A61M 5/315** (2006.01)
A61M 5/24 (2006.01)
A61M 5/34 (2006.01)
A61M 5/31 (2006.01)
(96) 19.02.2008
(96) 08710086.3
(73) Primequal S.A., 1268 Begnins, CH
(72) WEILL, David, CH-1268 Begnins, CH
CHASSOT, Pierre-Yves, F-01710 Thoiry, FR
(54) **Jednorázové injekční zařízení pro aplikaci kapalně nebo kašovitě látky**
(32) 0701649
(31) 07.03.2007
(33) FR
(86) PCT/IB2008/050593
(87) WO 2008/107813
(74) PATENTSERVIS Praha a.s., Na Podkovce 281/10, Praha 4, 14700

- (97) **EP 2133226**
(47) 04.05.2016
(97) 16.12.2009
(51) **B60H 1/32** (2006.01)
F25B 49/00 (2006.01)
F25B 1/00 (2006.01)
(96) 02.06.2009
(96) 09161645.8
(73) Valeo Systèmes Thermiques, 78321 Le Mesnil Saint Denis, FR
(72) Yahia, Mohamed, 75005, PARIS, FR
(54) **Způsob odhadování výkonu odebíraného kompresorem při spuštění klimatizační jednotky**
(32) 0803187
(31) 09.06.2008
(33) FR
(74) Společná advokátní kancelář Všetěčka Zelený Švorčík Kalenský a partneři, JUDr. Michal Havlík, Hálkova 2, Praha 2, 12000
-
- (97) **EP 2138765**
(47) 30.03.2016
(97) 30.12.2009
(51) **F23D 1/02** (2006.01)
(96) 16.08.2006
(96) 09170949.3
(73) The Babcock & Wilcox Company, Barberton, OH 44203-0351, US
(72) LaRue, Albert D., Uniontown, OH 44685, US
Kahle, William J., Canal Fulton, OH 44614, US
Sayre, Alan N., North Canton, OH 44720, US
Hamid, Sarv, Canton, OH 44708, US
Rowley, Daniel R., Alliance, OH 44608, US
(54) **Hořák s centrální tryskou vzduchu**
(74) Traplová Hakr Kubát, advokátní a patentová kancelář, Ing. Eduard Hakr, patentový zástupce, Přístavní 24, Praha 7, 17000
-
- (97) **EP 2142138**
(47) 06.04.2016
(97) 23.10.2008
(51) **A61C 17/34** (2006.01)
A61C 17/22 (2006.01)
(96) 10.04.2008
(96) 08735134.2
(73) Diamond, Jean, Dublin 15, IE
(72) DIAMOND, Jean, Carpenterstown, Dublin 15, IE
(54) **Zubní kartáček**
(32) 20070256
(31) 11.04.2007
(33) IE
(86) PCT/EP2008/002824
(87) WO 2008/125269
(74) INPARTNERS GROUP, Ing. Ivan Lukšiček, Koliště 13a, Brno, 60200
-
- (97) **EP 2143500**
(47) 11.05.2016
(97) 13.01.2010
(51) **B05B 5/04** (2006.01)
B05B 7/08 (2006.01)
(96) 20.01.2003
(96) 09013580.7
(73) Dürr Systems GmbH, 74321 Bietigheim-Bissingen, DE
(72) Nolte, Hans-Jürgen, Dr., 74354 Besigheim, DE
Krumma, Harry, 74357 Bönnigheim, DE
Marquardt, Peter, 71711 Steinheim, DE
Dürr, Thomas, 71732 Tamm, DE
Laufer, Rainer, 74395 Mundelsheim, DE
Felka, Roland, 73666 Baltmannsweiler, DE
Lüdtke, Siegfried, 71711 Steinheim, DE
(54) **Způsob a rozprašovač pro sériové lakování polotovarů**
(32) 10202712
(31) 24.01.2002
(33) DE
(74) Čermák a spol., JUDr. Karel Čermák, Elišky Peškové 735/15, Praha 5, 15000
-
- (97) **EP 2150589**
(47) 11.05.2016
(97) 11.12.2008
- (51) **C09C 1/48** (2006.01)
C09C 1/60 (2006.01)
B82Y 30/00 (2011.01)
C09D 7/12 (2006.01)
C09D 11/037 (2014.01)
C08K 3/04 (2006.01)
C09D 17/00 (2006.01)
(96) 20.05.2008
(96) 08759814.0
(73) Orion Engineered Carbons GmbH, 60528 Frankfurt am Main, DE
(72) ZOCH, Heinz, 63477 Maintal (Dörnigheim), DE
KARL, Alfons, 63584 Gründau, DE
MATHIAS, Johann, 63796 Kahl, DE
ZIMMERMANN, Jutta, 63755 Alzenau, DE
FRÖHLICH, Joachim, 53332 Bornheim, DE
DANNEHL, Manfred, 63796 Kahl, DE
STENGER, Frank, 63755 Alzenau, DE
(54) **Lampové saze**
(32) 102007026214
(31) 05.06.2007
(33) DE
(86) PCT/EP2008/056206
(87) WO 2008/148641
(74) Čermák a spol., JUDr. Karel Čermák, Elišky Peškové 735/15, Praha 5, 15000
-
- (97) **EP 2156519**
(47) 04.05.2016
(97) 11.12.2008
(51) **H01R 13/436** (2006.01)
H01R 13/58 (2006.01)
H01R 13/627 (2006.01)
H01R 13/639 (2006.01)
H01R 13/641 (2006.01)
H01R 13/50 (2006.01)
(96) 03.06.2008
(96) 08760401.3
(73) TE Connectivity Germany GmbH, 64625 Bensheim, DE
(72) GIMBEL, Markus, 85107 Baar-Ebenhausen, DE
(54) **Pouzdro zástrčkového konektoru s upevněním pro elektrický kontaktní prvek a kabel**
(32) 102007026582
(31) 08.06.2007
(33) DE
(86) PCT/EP2008/056817
(87) WO 2008/148748
(74) Traplová Hakr Kubát, advokátní a patentová kancelář, Ing. Eduard Hakr, patentový zástupce, Přístavní 24, Praha 7, 17000
-
- (97) **EP 2162511**
(47) 06.04.2016
(97) 08.01.2009
(51) **C10K 1/16** (2006.01)
B01D 53/14 (2006.01)
(96) 27.06.2008
(96) 08784561.6
(73) ThyssenKrupp Industrial Solutions AG, 45143 Essen, DE
(72) THIELERT, Holger, 44379 Dortmund, DE
WOZNY, Günter, 16548 Glienicke, DE
RICHTER, Diethmar, 44379 Dortmund, DE
(54) **Odstraňování aromatických uhlovodíků z koksárenských plynů absorpcí**
(32) 102007030367
(31) 29.06.2007
(33) DE
(86) PCT/EP2008/005253
(87) WO 2009/003644
(74) Traplová Hakr Kubát, advokátní a patentová kancelář, Ing. Eduard Hakr, patentový zástupce, Přístavní 24, Praha 7, 17000
-
- (97) **EP 2176532**
(47) 20.04.2016
(97) 19.02.2009
(51) **F02D 11/10** (2006.01)
F02D 9/10 (2006.01)
F16K 31/04 (2006.01)

H02K 5/00 (2006.01)
(96) 20.06.2008
(96) 08761278.4
(73) Pierburg GmbH, 41460 Neuss, DE
(72) NEISE, Ralf, 13086 Berlin, DE
SCHROEDER, Thomas, 12589 Berlin, DE
(54) **Elektrické nastavovací uspořádání pro spalovací motory**
(32) 102007038746
(31) 16.08.2007
(33) DE
(86) PCT/EP2008/057881
(87) WO 2009/021767
(74) Společná advokátní kancelář Všetečka Zelený Švorčík Kalenský a partneři, JUDr. Michal Havlík, advokát, Hálkova 2, Praha 2, 12000

(97) **EP 2181988**
(47) 11.05.2016
(97) 05.05.2010
(51) **C07D 251/10** (2006.01)
C07H 19/12 (2006.01)
(96) 16.03.2004
(96) 10151392.7
(73) Celgene International Sarl, 2017 Boudry, CH
(72) Ionescu, Dumitru, Ann Arbor, MI 48108, US
Blumbergs, Peter, Royal Oak, MI 48073, US
Selvey, Lee Alani, Poway, CA 92064, US
(54) **Farmaceutické přípravky založené na krystalické formě 15-azacytidinu**
(32) 390530
(31) 17.03.2003
(33) US
(74) Společná advokátní kancelář Všetečka Zelený Švorčík Kalenský a partneři, JUDr. Michal Havlík, Hálkova 2, Praha 2, 12000

(97) **EP 2200431**
(47) 20.07.2016
(97) 19.03.2009
(51) **A61K 31/505** (2006.01)
A61K 31/55 (2006.01)
A61K 38/17 (2006.01)
A61P 35/00 (2006.01)
(96) 10.09.2008
(96) 08830633.7
(73) Boston Biomedical, Inc., Cambridge, MA 02139, US
(72) LI, Chiang, Jia, Cambridge, MA 02141, US
MIKULE, Keith, Cambridge MA 02139, US
LI, Youzhi, Westwood MA 02090, US
(54) **Nové kompozice a způsoby léčení zhoubného nádorového onemocnění**
(32) 971144 P, 13372
(31) 10.09.2007, 13.12.2007
(33) US, US
(86) PCT/US2008/075906
(87) WO 2009/036101
(74) INPARTNERS GROUP, Ing. Ivan Lukšiček, Koliště 13a, Brno, 60200

(97) **EP 2201188**
(47) 20.04.2016
(97) 02.04.2009
(51) **E03D 13/00** (2006.01)
E03C 1/28 (2006.01)
E03C 1/264 (2006.01)
E03C 1/298 (2006.01)
(96) 25.09.2008
(96) 08806392.0
(73) McAlpine & Company Limited, Glasgow G52 4LF, GB
(72) MCALPINE, James, Edward, Glasgow G52 4LF, GB
(54) **Vylepšené zařízení pisoáru**
(32) 0718708, 0725125
(31) 25.09.2007, 22.12.2007
(33) GB, GB
(86) PCT/GB2008/003238
(87) WO 2009/040524
(74) Společná advokátní kancelář Všetečka Zelený Švorčík Kalenský a partneři, JUDr. Michal Havlík, advokát, Hálkova 2, Praha 2, 12000

(97) **EP 2202201**
(47) 20.04.2016
(97) 30.06.2010
(51) **C01B 21/26** (2006.01)
C01B 21/28 (2006.01)
B01J 8/00 (2006.01)
B01J 8/04 (2006.01)
B01J 19/24 (2006.01)
(96) 23.12.2008
(96) 08172820.6
(73) Clariant Prodotti (Italia) SpA, 20124 Milano, IT
(72) Estenfelder, Marvin, 28100 Novara, IT
Cremona, Alberto, 29014 Castell'Arquato PC, IT
(54) **Katalyzátory pro oxidaci amoniaku**
(74) Rott, Růžička & Guttman Patentové, známkové a advokátní kanceláře, Ing. Jana Fuchsová, Vinohradská 37, Praha 2, 12000

(97) **EP 2207814**
(47) 13.04.2016
(97) 14.05.2009
(51) **C08F 2/00** (2006.01)
C08F 210/16 (2006.01)
(96) 04.11.2008
(96) 08847638.7
(73) TOTAL RESEARCH & TECHNOLOGY FELUY, 7181 Seneffe, BE
(72) LEWALLE, André, B-1050 Bruxelles, BE
(54) **Způsob optimalizace přechodu z jednoho polymerního stupně ke druhému**
(32) 07120023
(31) 05.11.2007
(33) EP
(86) PCT/EP2008/064941
(87) WO 2009/059970
(74) KOREJZOVÁ & SPOL., v.o.s., JUDr. Petra Korejzová, Korunní 810/104 E, Praha 10, 10100

(97) **EP 2212302**
(47) 27.04.2016
(97) 23.04.2009
(51) **C07D 251/60** (2006.01)
(96) 14.10.2008
(96) 08838802.0
(73) BASF SE, 67056 Ludwigshafen am Rhein, DE
(72) KERN, Andreas, 68259 Mannheim, DE
PRÖBSTLE, Hans-Ulrich, 67240 Bobenheim-Roxheim, DE
JOHN, Tilo, 67346 Speyer, DE
STEINER, Wolfgang, 67159 Friedelsheim, DE
MAAS, Heiko, Lantau Island, HK
(54) **Způsob výroby melaminu**
(32) 07118498
(31) 15.10.2007
(33) EP
(86) PCT/EP2008/063804
(87) WO 2009/050169
(74) Společná advokátní kancelář Všetečka Zelený Švorčík Kalenský a partneři, JUDr. Otakar Švorčík, advokát, Hálkova 2, Praha 2, 12000

(97) **EP 2218920**
(47) 30.03.2016
(97) 18.08.2010
(51) **F16B 2/10** (2006.01)
F16B 2/22 (2006.01)
F16L 55/172 (2006.01)
(96) 03.02.2010
(96) 10250180.6
(73) Crane Ltd., Hitchin Hertfordshire SG4 0UD, GB
(72) Rex, Brian, Hitchin, Hertfordshire SG5 2HH, GB
Harper, Brian, Hitchin, Hertfordshire SG4 0RS, GB
(54) **Vzdáleně ovladatelný upevňovací prvek**
(32) 0902007
(31) 06.02.2009
(33) GB
(74) Společná advokátní kancelář Všetečka Zelený Švorčík Kalenský a partneři, JUDr. Michal Havlík, advokát, Hálkova 2, Praha 2, 12000

(97) **EP 2227667**
(47) 10.02.2016
(97) 04.06.2009
(51) **F28D 7/16** (2006.01)
(96) 21.11.2008
(96) 08855323.5
(73) Valeo Termico S.A., 50011 Zaragoza, ES
(72) GUILLEN LAMBEA, Silvia, Apartado de Correos N 615, ES
TOMAS HERRERO, Eva, E-50011 Zaragoza, ES
(54) **Výměník tepla pro plyny, zejména pro výfukové plyny motoru**
(32) 200703136
(31) 27.11.2007
(33) ES
(86) PCT/EP2008/065979
(87) WO 2009/068480
(74) Společná advokátní kancelář Vsetečka Zelený Švorčík Kalenský a partneři, JUDr. Michal Havlík, Hálkova 2, Praha 2, 12000

(97) **EP 2232030**
(47) 18.05.2016
(97) 09.07.2009
(51) **F02B 29/04** (2006.01)
F28D 9/00 (2006.01)
F28F 9/24 (2006.01)
(96) 28.11.2008
(96) 08867826.3
(73) Valeo Systèmes Thermiques, 78321 Le Mesnil Saint-Denis Cedex, FR
(72) GARRET, Paul, 77250 Veneux de Sablons, FR
VALLEE, Nicolas, 51110 Bazancourt, FR
NAUDIN, Yoann, 08300 Saint-loup-en-champagne, FR
(54) **Chladič přeplňovacího vzduchu, zejména pro motorové vozidlo**
(32) 0708929
(31) 20.12.2007
(33) FR
(86) PCT/EP2008/066392
(87) WO 2009/083366
(74) Společná advokátní kancelář Vsetečka Zelený Švorčík Kalenský a partneři, JUDr. Michal Havlík, advokát a patentový zástupce, Hálkova 2, Praha 2, 12000

(97) **EP 2246343**
(47) 18.05.2016
(97) 03.09.2009
(51) **C07D 333/32** (2006.01)
C07C 319/18 (2006.01)
C07C 323/56 (2006.01)
C07C 327/32 (2006.01)
(96) 27.02.2009
(96) 09714127.9
(73) Nissan Chemical Industries, Ltd., Chiyoda-ku Tokyo 101-0054, JP
(72) YANAGIHARA, Kazufumi, Funabashi-shi Chiba 274-8507, JP
UMEZAWA, Shingo, Funabashi-shi Chiba 274-8507, JP
MIYAJI, Katsuaki, Funabashi-shi Chiba 274-8507, JP
(54) **Způsob výroby thiofenové sloučeniny a jejího meziprojektu**
(32) 2008049371
(31) 29.02.2008
(33) JP
(86) PCT/JP2009/053732
(87) WO 2009/107799
(74) Rott, Růžička & Guttmann Patentové, známkové a advokátní kanceláře, Ing. Jana Fuchsová, Vinohradská 37, Praha 2, 12000

(97) **EP 2263248**
(47) 04.05.2016
(97) 11.09.2009
(51) **H01J 37/28** (2006.01)
H01J 49/16 (2006.01)
H01J 37/08 (2006.01)
H01J 27/26 (2006.01)
H01J 37/065 (2006.01)
H01J 37/26 (2006.01)
H01J 37/30 (2006.01)
(96) 13.02.2009
(96) 09716494.1
(73) Carl Zeiss Microscopy, LLC, Thornwood, NY 10594, US
(72) NOTTE IV, John V., Gloucester, MA 01930, US

(54) **Iontový zdroj s plynovým polem s potahovaným hrotem**
(32) 33208
(31) 03.03.2008
(33) US
(86) PCT/US2009/034000
(87) WO 2009/111149
(74) Traplová Hakr Kubát, advokátní a patentová kancelář, Ing. Eduard Hakr, patentový zástupce, Přístavní 24, Praha 7, 17000

(97) **EP 2286124**
(47) 23.03.2016
(97) 23.12.2009
(51) **F16K 47/04** (2006.01)
F16K 1/12 (2006.01)
(96) 26.12.2008
(96) 08874751.4
(73) Control Components, Inc., Rancho Santa Margarita, California 92688, US
(72) SMIRL, Paul A., Dana Point California 92629, US
NEWTON, Raymond R., Trabuco Canyon California 92679, US
(54) **Axiální výstroj ventilu pro nečistá pracovní média**
(32) 141781
(31) 18.06.2008
(33) US
(86) PCT/US2008/088361
(87) WO 2009/154655
(74) Rott, Růžička & Guttmann Patentové, známkové a advokátní kanceláře, Ing. Ivana Menšíková, Vinohradská 37, Praha 2, 12000

(97) **EP 2291592**
(47) 18.05.2016
(97) 23.12.2009
(51) **F16L 33/025** (2006.01)
F16L 33/035 (2006.01)
(96) 18.06.2008
(96) 08773499.2
(73) Oetiker Schweiz AG, 8810 Horgen, CH
(72) MEIER, Ulrich, CH-8820 Wädenswil, CH
HÄNSLI, Willi, 8810 Horgen, CH
(54) **Hadicová spona**
(86) PCT/EP2008/004909
(87) WO 2009/152832
(74) Macek and Partners, Mgr. Jiří Macek, Sázavská 16, Praha 2 - Vinohrady, 12000

(97) **EP 2296643**
(47) 20.04.2016
(97) 30.12.2009
(51) **A61K 38/01** (2006.01)
A61K 38/02 (2006.01)
A61K 45/06 (2006.01)
A61K 31/202 (2006.01)
A61K 31/702 (2006.01)
A61K 39/39 (2006.01)
A61K 47/12 (2006.01)
A61K 47/42 (2006.01)
A61K 39/00 (2006.01)
(96) 23.06.2009
(96) 09770430.8
(73) N.V. Nutricia, 2712 HM Zoetermeer, NL
(72) FABER, Joyce, NL-7471 RC Goor, NL
VAN HELVOORT, Adrianus Lambertus Bertholdus, NL-Wageningen 6703 Ed, NL
VAN NORREN, Klaske, NL-6871 LP Renkum, NL
VOS, Arjan Paul, NL-6721 RP Bennekom, NL
HAGEMAN, Robert Johan Joseph, NL-6705 CT Wageningen, NL
VAN LIMPT, Cornelus Johannes Petrus, NL-3813 RD Amersfoort, NL
(54) **Výživová kompozice k posílení imunitního systému savce**
(32) PCT/NL2008/050414
(31) 23.06.2008
(33) NL
(86) PCT/NL2009/050370
(87) WO 2009/157767
(74) ŽOVICOVÁ & ŽOVIC IP s.r.o., Záhradnícka 36, 821 08 Bratislava

(97) **EP 2304249**
(47) 06.04.2016

(97) 30.12.2009
(51) **F15B 15/22** (2006.01)
F15B 15/19 (2006.01)
B60R 21/34 (2006.01)
(96) 29.05.2009
(96) 09769507.6
(73) HERAKLES, 33185 Le Haillan, FR
(72) BORG, Evrard, F-33127 Martignas sur Jalle, FR
LASPESA, Eric, F-84210 Althen des Paluds, FR
NADEAU, Jean-Paul, F-83190 Ollioules, FR
(54) **Zdvihové ústrojí se spouštěným zdvihem, zejména pro bezpečnostní systém vybavující automobilové vozidlo**
(32) 0853561
(31) 30.05.2008
(33) FR
(86) PCT/FR2009/051021
(87) WO 2009/156666
(74) Společná advokátní kancelář Vsetečka Zelený Švorčík Kalenský a partneři, JUDr. Michal Havlík, advokát, Hájkova 2, Praha 2, 12000

(97) **EP 2305346**
(47) 13.04.2016
(97) 06.04.2011
(51) **A61N 2/02** (2006.01)
(96) 29.09.2010
(96) 10011480.0
(73) Hesse, Albert, 57482 Wenden, DE
(72) Hesse, Albert, 57482 Wenden, DE
(54) **Zařízení pro léčbu obezity**
(32) 102009043728
(31) 01.10.2009
(33) DE
(74) ŽOVICOVÁ & ŽOVIC IP s.r.o., Záhradnícka 36, 821 08 Bratislava

(97) **EP 2318260**
(47) 24.02.2016
(97) 11.02.2010
(51) **B62B 5/04** (2006.01)
B62B 9/00 (2006.01)
B62B 7/04 (2006.01)
(96) 23.06.2009
(96) 09805230.1
(73) Elite Group Sverige AB, 553 32 Jönköping, SE
(72) ADOLFSSON, Johan, S-170 71 Solna, SE
THALÉN, David, S-168 68 Bromma, SE
(54) **Dětský kočárek**
(32) 0801754
(31) 04.08.2008
(33) SE
(86) PCT/SE2009/050794
(87) WO 2010/016790
(74) PATENTSERVIS Praha a.s., Na Podkovce 281/10, Praha 4, 14700

(97) **EP 2320135**
(47) 20.04.2016
(97) 11.05.2011
(51) **F21V 19/00** (2006.01)
F21S 8/10 (2006.01)
F21V 17/00 (2006.01)
(96) 25.10.2010
(96) 10188733.9
(73) VALEO VISION, 93012 Bobigny, FR
(72) Herbin, Cyril, 59530, POTELLE, FR
Maliar, Rémi, 59880, SAINT SAULVE, FR
(54) **Zařízení pro osvětlování a/nebo signalizaci automobilového vozidla, sestavené skládáním**
(32) 0957825
(31) 05.11.2009
(33) FR
(74) Traplová Hakr Kubát, advokátní a patentová kancelář, Ing. Eduard Hakr, patentový zástupce, Přístavní 24, Praha 7, 17000

(97) **EP 2320767**
(47) 11.05.2016
(97) 18.03.2010
(51) **A47B 88/04** (2006.01)

(96) 04.08.2009
(96) 09777628.0
(73) Arturo Salice S.p.A., 22060 Novedrate (Como), IT
(72) SALICE, Luciano, I-22060 Carimate (Como), IT
(54) **Samočinné zavírací zařízení pro zásuvku nebo pro pohyblivou část dílu nábytku**
(32) MI20081636
(31) 12.09.2008
(33) IT
(86) PCT/EP2009/005622
(87) WO 2010/028722
(74) Rott, Růžička & Guttman Patentové, známkové a advokátní kanceláře, Ing. Ivana Menšíková, Vinohradská 37, Praha 2, 12000

(97) **EP 2325524**
(47) 27.04.2016
(97) 25.05.2011
(51) **F16H 37/02** (2006.01)
(96) 23.11.2010
(96) 10192242.5
(73) Yang, Tai-Her, Si-Hu Town Dzan-Hwa, TW
(72) Yang, Tai-Her, Si-Hu Town Dzan-Hwa, TW
(54) **Zařízení s plynule proměnným převodem se skupinou paralelních kol pro nízký převod**
(32) 591568
(31) 24.11.2009
(33) US
(74) Rott, Růžička & Guttman Patentové, známkové a advokátní kanceláře, Ing. Ivana Menšíková, Vinohradská 37, Praha 2, 12000

(97) **EP 2338856**
(47) 27.04.2016
(97) 29.06.2011
(51) **C04B 111/60** (2006.01)
C04B 28/16 (2006.01)
(96) 22.09.2010
(96) 10290504.9
(73) Cemex Research Group AG, 2555 Brüttig bei Biel, CH
(72) Zampini, Davide, 3250 Lyss, CH
Chiaverini, Jessica, 2503 Bienne, CH
Guerini, Alexandre, 2088 Cressier, CH
Escott Perez, Carlos, 2503 Bienne, CH
(54) **Způsob přípravy anhydritů pro výrobu malty**
(32) 0904724, 1000569
(31) 02.10.2009, 11.02.2010
(33) FR, FR
(74) INPARTNERS GROUP, Ing. Ivan Lukšiček, Koliště 13a, Brno, 60200

(97) **EP 2345347**
(47) 30.03.2016
(97) 20.07.2011
(51) **A47F 3/04** (2006.01)
E05D 15/58 (2006.01)
E06B 3/50 (2006.01)
F25D 23/02 (2006.01)
(96) 09.12.2010
(96) 10194383.5
(73) REMIS Gesellschaft für Entwicklung und Vertrieb technischer Elemente mbH, 50829 Köln, DE
(72) Möller, Erik, 50939, Köln, DE
(54) **Chladicí regál s dveřním zařízením**
(32) 102010004950
(31) 18.01.2010
(33) DE
(74) Společná advokátní kancelář Vsetečka Zelený Švorčík Kalenský a partneři, JUDr. Michal Havlík, advokát a patentový zástupce, Hájkova 2, Praha 2, 12000

(97) **EP 2345599**
(47) 20.04.2016
(97) 20.07.2011
(51) **B65D 65/46** (2006.01)
B65D 81/32 (2006.01)
C11D 17/04 (2006.01)
(96) 05.02.2009
(96) 11164746.7

(73) The Procter & Gamble Company, Cincinnati, OH 45202, US
(72) Brooker, Anju Deepali Massey, Newcastle upon Tyne Tyne and Wear NE3 5LP, GB
Denome, Frank William, Cincinnati, OH 45202, US
Beckholt, Dennis Allen, Fairfield, OH 45014, US
(54) **Ve vodě rozpustná kapsička**
(32) 65121
(31) 08.02.2008
(33) US
(74) FISCHER & PARTNER Intellectual Property s.r.o., Na Hrobcí 294/5, Praha 2, 12000

(97) **EP 2346517**
(47) 27.01.2016
(97) 06.05.2010
(51) **A61K 36/11** (2006.01)
A61P 11/00 (2006.01)
(96) 02.11.2009
(96) 09756698.8
(73) BIONORICA SE, 92318 Neumarkt, DE
(72) POPP, Michael, 91207 Lauf-Heuchling, DE
(54) **Hydrolyzáty z rostlinných extraktů a antibakteriální prostředek obsahující tyto hydrolyzáty**
(32) 102008054127, 102009011152
(31) 31.10.2008, 05.03.2009
(33) DE, DE
(86) PCT/EP2009/064477
(87) WO 2010/049542
(74) Rott, Růžička & Guttmann Patentová, známková a advokátní kancelář, Ing. Václav Krmenčík, Vinohradská 37, Praha 2, 12000

(97) **EP 2351185**
(47) 08.06.2016
(97) 27.05.2010
(51) **H02J 7/02** (2006.01)
B60L 5/00 (2006.01)
B60L 11/18 (2006.01)
H02J 5/00 (2016.01)
B60C 1/00 (2006.01)
(96) 09.11.2009
(96) 09763894.4
(73) Stemmann-Technik GmbH, 48465 Schüttorf, DE
(72) HÜBNER, Burkhard, 12524 Berlin, DE
(54) **Zařízení pro přenos elektrické energie**
(32) 202008015230 U, 202009012151 U
(31) 18.11.2008, 08.09.2009
(33) DE, DE
(86) PCT/EP2009/064824
(87) WO 2010/057799
(74) Společná advokátní kancelář Všecka Zelený Švorčík Kalenský a partneři, JUDr. Michal Havlík, advokát a patentový zástupce, Hájkova 2, Praha 2, 12000

(97) **EP 2361760**
(47) 20.04.2016
(97) 31.08.2011
(51) **C09J 4/06** (2006.01)
B32B 7/06 (2006.01)
(96) 25.02.2011
(96) 11156091.8
(73) Intercontinental Great Brands LLC, East Hanover, NJ 07936, US
(72) Kinigakis, Panagiotis, Roscoe, IL 61073, US
Halka, John, Newton, NJ 07860, US
Pokusa, Kenneth C., Darien, IL 60561, US
Zerfas, Paul Anthony, Verona, WI 53593, US
(54) **Polymerní báze opatřená přilnutým adhezivem s nízkou lepivostí**
(32) 308540 P, 317592 P, 407406 P, 407409 P
(31) 26.02.2010, 25.03.2010, 27.10.2010, 27.10.2010
(33) US, US, US, US
(74) FISCHER & PARTNER Intellectual Property s.r.o., Na Hrobcí 294/5, Praha 2, 12000

(97) **EP 2361936**
(47) 20.04.2016
(97) 31.08.2011
(51) **C07K 16/46** (2006.01)

C07K 16/18 (2006.01)
C07K 16/28 (2006.01)
(96) 25.02.2010
(96) 10154751.1
(73) Affimed GmbH, 69120 Heidelberg, DE
(72) Little, Melvyn, 69151 Neckargemünd, DE
Le Gall, Fabrice, 68535 Edingen-Neckarhausen, DE
(54) **Molekula vazající antigeny a její použití**
(74) Traplová Hakr Kubát, advokátní a patentová kancelář, Ing. Eduard Hakr, patentový zástupce, Přístavní 24, Praha 7, 17000

(97) **EP 2364070**
(47) 20.04.2016
(97) 07.09.2011
(51) **H05H 1/34** (2006.01)
(96) 14.12.2010
(96) 10015592.8
(73) Hollberg, Manfred, 9403 Goldach, CH
(72) Hollberg, Manfred, 9403 Goldach, CH
(54) **Elektroda s chladicí trubicou pro zařízení k plazmovému řezání**
(32) 102009059108
(31) 18.12.2009
(33) DE
(74) Společná advokátní kancelář Všecka Zelený Švorčík Kalenský a partneři, JUDr. Michal Havlík, advokát, Hájkova 2, Praha 2, 12000

(97) **EP 2385893**
(47) 04.05.2016
(97) 17.06.2010
(51) **B29C 45/28** (2006.01)
(96) 07.12.2009
(96) 09764532.9
(73) RUNIPSYS EUROPE, 73420 Mery, FR
(72) DERICHE, Eric, F-73420 Mery, FR
(54) **Systém vstříkávání termoplastické hmoty do dutiny formy a způsob výroby takového systému**
(32) 0858394
(31) 09.12.2008
(33) FR
(86) PCT/EP2009/066508
(87) WO 2010/066671
(74) PATENTSERVIS Praha a.s., Na Podkovce 281/10, Praha 4, 14700

(97) **EP 2387891**
(47) 23.03.2016
(97) 23.11.2011
(51) **A24F 17/00** (2006.01)
(96) 18.05.2011
(96) 11166601.2
(73) ABELLIO Limited, Blackrock Dublin, IE
(72) Kesselman, Joshua, Phoenix, AZ 85009, US
Selby, Ryan, Vancouver British Columbia V6K 1H06, CA
(54) **Uzavíratelný obal pro uložení cigaretových papírků k jejich dávkování**
(32) 783358
(31) 19.05.2010
(33) US
(74) FAJNOR IP s.r.o., Mgr. Karol Fajnor, Pobřežní 249/46, Praha 8, 18600

(97) **EP 2389794**
(47) 11.05.2016
(97) 30.11.2011
(51) **A01C 7/08** (2006.01)
A01C 7/06 (2006.01)
(96) 14.03.2011
(96) 11158121.1
(73) KUHN S.A., 67700 Saverne, FR
(72) Audigie, Jean-Charles, 67330, BOUXWILLER, FR
(54) **Secí stroj pneumatickým dávkováním**
(32) 1051815
(31) 15.03.2010
(33) FR
(74) Daniela Toningerová, patentový a známkový zástupce, Kamenická 3, Praha 7, 17000

(97) **EP 2393165**
(47) 20.04.2016
(97) 07.12.2011
(51) **H01R 13/53** (2006.01)
H01R 24/58 (2011.01)
H02J 7/35 (2006.01)
B60L 11/18 (2006.01)
H01R 13/44 (2006.01)
H02J 7/00 (2006.01)
(96) 07.06.2011
(96) 11168866.9
(73) Multi-Holding AG, 4123 Allschwil, CH
(72) Hengel, Christian, 68720 Hochstatt, FR
Feron, Jérôme, 68640 Waldighoffen, FR
Chabirand, Michel, 68540 Bollwiller, FR
Tiberghien, Alain-Christophe, 74320 Sevrier, FR
Guin, Philippe, 74000 Annecy, FR
(54) **Sestava pro elektrické připojení**
(32) 1054447
(31) 07.06.2010
(33) FR
(74) A. Holas & partner Patentová a známková kancelář, Ing. Mgr. Hana Holasová, Křížová 4, Brno, 60300

(97) **EP 2396284**
(47) 18.05.2016
(97) 27.05.2010
(51) **C03B 5/173** (2006.01)
C03B 5/193 (2006.01)
C03B 5/235 (2006.01)
C03C 3/087 (2006.01)
C03C 4/10 (2006.01)
(96) 16.11.2009
(96) 09756894.3
(73) PPG Industries Ohio, Inc., Cleveland, OH 44111, US
(72) SHELESTAK, Larry, J., Bairdford, PA 15006, US
SCHWENNINGER, Ronald, L., Allison Park PA 15101, US
(54) **Způsob snížení redoxního poměru roztaveného skla pro výrobu vysoce čirého skla**
(32) 275264
(31) 21.11.2008
(33) US
(86) PCT/US2009/064557
(87) WO 2010/059559
(74) Čermák a spol., JUDr. Karel Čermák, Elišky Peškové 735/15, Praha 5, 15000

(97) **EP 2402136**
(47) 18.05.2016
(97) 02.09.2010
(51) **B29C 41/02** (2006.01)
B29C 41/22 (2006.01)
B29C 41/34 (2006.01)
B29C 41/46 (2006.01)
(96) 08.02.2010
(96) 10746079.2
(73) Faurecia Innenraum Systeme GmbH, 76767 Hagenbach, DE
(72) MATSUNO Takemi, Yokohama-shi Kanagawa 240-0041, JP
PERINET Denis, D-76767 Hagenbach, DE
RUIZ Jean, F-25402 Audincourt, FR
(54) **Zařízení pro tváření vyléváním formy práškem a způsob tváření vyléváním formy práškem**
(32) 2009042135
(31) 25.02.2009
(33) JP
(86) PCT/JP2010/051745
(87) WO 2010/098198
(74) Rott, Růžička & Guttman Patentová, známková a advokátní kancelář, Ing. Václav Krmenčík, Vinohradská 37, Praha 2, 12000

(97) **EP 2402140**
(47) 20.04.2016
(97) 04.01.2012
(51) **B29C 45/16** (2006.01)
B29D 11/00 (2006.01)
(96) 10.06.2011

(96) 11169404.8
(73) Automotive Lighting Reutlingen GmbH, 72762 Reutlingen, DE
(72) Pröbstl, Uwe, 73770 Denkendorf, DE
(54) **Způsob výroby plastové čočky osvětlovacího zařízení motorového vozidla plastová čočka vyrobená podle tohoto způsobu a nástroj pro výrobu plastové čočky**
(32) 102010026423, 102010033902
(31) 30.06.2010, 10.08.2010
(33) DE, DE
(74) Rott, Růžička & Guttman Patentové, známkové a advokátní kanceláře, Ing. Ivana Menšíková, Vinohradská 37, Praha 2, 12000

(97) **EP 2404506**
(47) 04.05.2016
(97) 10.09.2010
(51) **A23L 7/113** (2016.01)
(96) 02.03.2010
(96) 10748859.5
(73) Sanyo Foods Co., Ltd., Minato-ku, Tokyo 107-0052, JP
(72) NAGAYAMA, Yoshiaki, Maebashi-shi Gunma 371-0811, JP
(54) **Instantní sušené nudle a způsob jejich výroby**
(32) 2009053969
(31) 06.03.2009
(33) JP
(86) PCT/JP2010/053717
(87) WO 2010/101268
(74) Rott, Růžička & Guttman Patentové, známkové a advokátní kanceláře, Ing. Jana Fuchsová, Vinohradská 37, Praha 2, 12000

(97) **EP 2414700**
(47) 04.05.2016
(97) 07.10.2010
(51) **F16F 1/12** (2006.01)
(96) 31.03.2010
(96) 10715148.2
(73) Sanofi-Aventis Deutschland GmbH, 65929 Frankfurt am Main, DE
(72) HARMS, Michael, 65926 Frankfurt am Main, DE
RAAB, Steffen, 65926 Frankfurt am Main, DE
DASBACH, Uwe, 65926 Frankfurt am Main, DE
(54) **Pružinový člen pro zařízení pro podávání léčiva, jeho použití a zařízení pro podávání léčiva**
(32) 09004663, 168980 P
(31) 31.03.2009, 14.04.2009
(33) EP, US
(86) PCT/EP2010/054339
(87) WO 2010/112559
(74) Traplová Hakr Kubát, advokátní a patentová kancelář, Ing. Jan Kubát, Přístavní 24, Praha 7, 17000

(97) **EP 2427416**
(47) 09.03.2016
(97) 11.11.2010
(51) **C07C 57/30** (2006.01)
A61K 31/192 (2006.01)
A61K 31/41 (2006.01)
A61K 31/44 (2006.01)
A61P 13/12 (2006.01)
A61P 29/00 (2006.01)
C07C 57/58 (2006.01)
C07C 59/48 (2006.01)
C07C 59/52 (2006.01)
C07C 61/39 (2006.01)
C07D 213/55 (2006.01)
C07D 257/04 (2006.01)
(96) 03.05.2010
(96) 10771933.8
(73) PROMETIC PHARMA SMT LIMITED, Comberton Cambridge CB23 7AJ, GB
(72) ZACHARIE, Boulos, Laval Québec H7P 5Y3, CA
PENNEY, Christopher, Pierrefonds Québec H8Z 3K7, CA
GAGNON, Lyne, Laval Québec H7M 3E5, CA
BIENVENU, Jean-François, St-Augustin-de-Desmaures Québec G3A 2W8, CA
PERRON, Valérie, Laval Québec H7W 0B1, CA
GROUX, Brigitte, Montréal Québec H2J 3W4, CA
(54) **Substituované aromatické sloučeniny a jejich farmaceutická použití**

(32) 175235 P
(31) 04.05.2009
(33) US
(86) PCT/CA2010/000677
(87) WO 2010/127440
(74) INPARTNERS GROUP, Ing. Ivan Lukšiček, Koliště 13a, Brno, 60200

(97) **EP 2431112**
(47) 11.05.2016
(97) 21.03.2012
(51) **B22D 17/20** (2006.01)
(96) 20.07.2011
(96) 11174686.3
(73) Schmelzmetall AG, 6482 Gurtellen, CH
(72) Bochmann, Werner, 97854 Steinfeld-Hausen, DE
(54) **Píst pro tlakové lití**
(32) 202010008596 U
(31) 21.09.2010
(33) DE
(74) Čermák a spol., JUDr. Karel Čermák, Elišky Peškové 735/15, Praha 5, 15000

(97) **EP 2445526**
(47) 11.05.2016
(97) 29.12.2010
(51) **A61K 39/155** (2006.01)
C07K 14/135 (2006.01)
(96) 24.06.2010
(96) 10724879.1
(73) GlaxoSmithKline Biologicals S.A., 1330 Rixensart, BE
ID Biomedical Corporation of Quebec, Laval, QC H7V 3S8, CA
(72) BAUDOUX, Guy Jean Marie Fernand Pierre, 1330 Rixensart, BE
BLAIS, Normand, Laval, Quebec H7V 3S8, CA
CYR, Sonya L, Laval, Quebec H7V 3S8, CA
RHEAULT, Patrick, Laval, Quebec H7V 3S8, CA
RUELLE, Jean Louis, 1330 Rixensart, BE
(54) **Rekombinantní antigeny RSV**
(32) 219964 P, 334568 P
(31) 24.06.2009, 13.05.2010
(33) US, US
(86) PCT/EP2010/059008
(87) WO 2010/149745
(74) KOREJZOVÁ & SPOL., v.o.s., JUDr. Petra Korejzová, Korunní 810/104 E, Praha 10, 10100
KOREJZOVÁ & SPOL., v.o.s., JUDr. Petra Korejzová, Korunní 810/104 E, Praha 10, 10100

(97) **EP 2457681**
(47) 27.04.2016
(97) 30.05.2012
(51) **B23K 9/167** (2006.01)
B23K 9/29 (2006.01)
B23K 35/02 (2006.01)
(96) 10.11.2011
(96) 11188589.3
(73) Kjellberg-Stiftung, 03238 Finsterwalde, DE
(72) Schnick, Michael, 09353 Oberlungwitz, DE
(54) **Hořák pro TIG svařování a elektroda pro použití v tomto hořáku**
(32) 102010053721
(31) 30.11.2010
(33) DE
(74) Rott, Růžička & Guttmann Patentové, známkové a advokátní kanceláře, JUDr. Ing. Miloslav Hainz, Vinohradská 37/938, Praha 2, 12000

(97) **EP 2461345**
(47) 18.05.2016
(97) 06.06.2012
(51) **H01H 71/08** (2006.01)
H01H 71/10 (2006.01)
(96) 02.12.2011
(96) 11009554.4
(73) Eaton Corporation, Cleveland, OH 44114-2584, US
(72) Beatty, William, E., Jr., Beaver Brighton PA 15009, US
Zhou, Xin, Wexford PA 15090, US

(54) **Konfigurovatelný elektrický přepínací přístroj zahrnující větší počet oddělitelných kontaktů a větší počet krátkých spojovacích vodičů které lze uspořádat do pole pro vytvoření více pólů**
(32) 958566
(31) 02.12.2010
(33) US
(74) Čermák a spol., JUDr. Karel Čermák, Elišky Peškové 735/15, Praha 5, 15000

(97) **EP 2464630**
(47) 25.05.2016
(97) 17.02.2011
(51) **C07D 231/12** (2006.01)
C07D 401/04 (2006.01)
C07D 401/06 (2006.01)
C07D 401/12 (2006.01)
C07D 401/14 (2006.01)
(96) 06.08.2010
(96) 10739639.2
(73) Syngenta Participations AG, 4058 Basel, CH
SULZER-MOSSE, Sarah, CH-4332 Stein, CH
LAMBERTH, Clemens, CH-Stein 4332, CH
QUARANTA, Laura, CH-4332 Stein, CH
RESPONDEK, Mathias, Stephan, CH-4332 Stein, CH
(54) **Mikrobiocidní heterocykly**
(32) 09167741
(31) 12.08.2009
(33) EP
(86) PCT/EP2010/061464
(87) WO 2011/018415
(74) Traplová Hakr Kubát, advokátní a patentová kancelář, Ing Jan Kubát, Přístavní 24, Praha 7, 17000

(97) **EP 2470283**
(47) 20.04.2016
(97) 10.03.2011
(51) **B01D 39/20** (2006.01)
B01D 35/00 (2006.01)
B05D 7/00 (2006.01)
B05D 5/00 (2006.01)
(96) 24.08.2010
(96) 10814261.3
(73) PORVAIR PLC, Bergen Way King's Lynn Norfolk PE30 2JN, GB
OLSON, Rudolph A., III, Hendersonville, North Carolina 28791, US
WILLER, Matthew W., Hendersonville, North Carolina 28739, US
AUBREY, Leonard S., Hendersonville, North Carolina 28791, US
(54) **Korozivzdorný sklovitý povlak keramické pěny, používané pro filtrování roztaveného kovu**
(32) 236340 P
(31) 24.08.2009
(33) US
(86) PCT/US2010/046542
(87) WO 2011/028549
(74) PATENTSERVIS Praha a.s., Na Podkovce 281/10, Praha 4, 14700

(97) **EP 2475150**
(47) 20.04.2016
(97) 11.07.2012
(51) **H04L 29/12** (2006.01)
H04L 12/761 (2013.01)
H04L 12/18 (2006.01)
(96) 10.01.2011
(96) 11000115.3
(73) Deutsche Telekom AG, 53113 Bonn, DE
(72) Leymann, Nicolai, 10435 Berlin, DE
Beckhaus, Thomas, 64289 Darmstadt, DE
(54) **Způsob konfigurace přijímače pro příjem širokopásmových multicasťových signálů rozdělených pomocí konfigurační sítě, stejně jako přijímač a systém**
(74) FISCHER & PARTNER Intellectual Property s.r.o., Na Hrobci 294/5, Praha 2, 12000

(97) **EP 2475577**
(47) 04.05.2016
(97) 17.03.2011
(51) **B64C 31/036** (2006.01)

	B64D 17/02	(2006.01)	(86)	PCT/EP2010/067146
	B64D 17/10	(2006.01)	(87)	WO 2011/054974
	D03D 15/00	(2006.01)	(74)	Traplová Hakr Kubát, advokátní a patentová kancelář, Ing. Eduard Hakr, patentový zástupce, Přístavní 24, Praha 7, 17000
(96)	08.09.2010			
(96)	10751941.5			
(73)	Porcher Industries, 38300 Badinières, FR			
(72)	FAUQUIGNON, Eric, 43260 Lantriac, FR			
(54)	Plachta pro padákové kluzáky			
(32)	0956263			
(31)	11.09.2009			
(33)	FR			
(86)	PCT/EP2010/063188			
(87)	WO 2011/029851			
(74)	A. Holas & partner Patentová a známková kancelář, Ing. Mgr. Hana Holasová, Křížová 4, Brno, 60300			
(97)	EP 2496648			
(47)	20.04.2016			
(97)	12.05.2011			
(51)	C09C 1/02	(2006.01)		
	C01F 5/24	(2006.01)		
	D21H 17/70	(2006.01)		
	D21H 19/38	(2006.01)		
	D21H 17/67	(2006.01)		
(96)	02.11.2010			
(96)	10773085.5			
(73)	Omya International AG, 4665 Oftringen, CH			
(72)	POHL, Michael, A-9500 Villach, AT RAINER, Christian, A-9500 Villach, AT ESSER, Markus, 50169 Kerpen, DE			
(54)	Způsob přípravy hydromagnezitu			
(32)	09174954, 280918 P			
(31)	03.11.2009, 10.11.2009			
(33)	EP, US			
(86)	PCT/EP2010/066664			
(87)	WO 2011/054831			
(74)	Rott, Růžička & Guttman Patentové, známkové a advokátní kanceláře, Ing. Jana Fuchsová, Vinohradská 37, Praha 2, 12000			
(97)	EP 2499057			
(47)	04.05.2016			
(97)	12.05.2011			
(51)	B65D 25/52	(2006.01)		
	B65D 47/26	(2006.01)		
	B65D 83/04	(2006.01)		
	B65D 83/06	(2006.01)		
	G01F 11/26	(2006.01)		
(96)	30.10.2010			
(96)	10776578.6			
(73)	Bayer Intellectual Property GmbH, 40789 Monheim am Rhein, DE			
(72)	MOREAU, Fabrice, F-69160 Tassin La Demi Lune, FR			
(54)	Dávkovací víčko, nádoba a způsob dávkování obsahu			
(32)	09290854			
(31)	09.11.2009			
(33)	EP			
(86)	PCT/EP2010/006635			
(87)	WO 2011/054484			
(74)	Traplová Hakr Kubát, advokátní a patentová kancelář, Ing. Eduard Hakr, patentový zástupce, Přístavní 24, Praha 7, 17000			
(97)	EP 2499603			
(47)	20.04.2016			
(97)	12.05.2011			
(51)	G06M 7/00	(2006.01)		
	G06M 3/02	(2006.01)		
	B65B 57/20	(2006.01)		
(96)	09.11.2010			
(96)	10776675.0			
(73)	Collischan GmbH & Co. KG, 90475 Nürnberg, DE			
(72)	HEINZ, Dieter, 90461 Nürnberg, DE			
(54)	Zařízení k počítání objektů, přiváděných jako sypký materiál			
(32)	102009052292			
(31)	09.11.2009			
(33)	DE			
			(86)	PCT/EP2010/067146
			(87)	WO 2011/054974
			(74)	Traplová Hakr Kubát, advokátní a patentová kancelář, Ing. Eduard Hakr, patentový zástupce, Přístavní 24, Praha 7, 17000
(97)	EP 2514314			
(47)	15.06.2016			
(97)	24.10.2012			
(51)	A01N 43/40	(2006.01)		
	A01N 57/20	(2006.01)		
	A01N 33/12	(2006.01)		
	A01P 13/00	(2006.01)		
(96)	22.08.2008			
(96)	12162574.3			
(73)	Dow AgroSciences LLC, Indianapolis IN 46268-1054, US			
(72)	Satchivi, Norbert, Westfield, IN 46074, US Schmitzer, Paul, Indianapolis, IN 46250, US Yerkes, Carla, Crawfordsville, IN 47933, US Wright, Terry, Westfield, IN 46074, US			
(54)	Synergický herbicidní prostředek obsahující některé pyridin-karboxylové kyseliny a jisté obilní a některé herbicidy			
(32)	966340 P			
(31)	27.08.2007			
(33)	US			
(74)	PATENTSERVIS Praha a.s., Na Podkovce 281/10, Praha 4, 14700			
(97)	EP 2523857			
(47)	18.05.2016			
(97)	21.07.2011			
(51)	C04B 111/00	(2006.01)		
	B64F 1/02	(2006.01)		
	C04B 14/24	(2006.01)		
(96)	13.01.2011			
(96)	11703509.7			
(73)	Norsk Glassgjenvinning AS, 0509 Oslo, NO			
(72)	NARMO, Jon, A., N-2317 Hamar, NO			
(54)	Záchytné lože pro dopravní prostředky			
(32)	294504 P, 201000544			
(31)	13.01.2010, 13.01.2010			
(33)	US, GB			
(86)	PCT/NO2011/000015			
(87)	WO 2011/087375			
(74)	ŽOVICOVÁ & ŽOVIC IP s.r.o., Záhradnícka 36, 821 08 Bratislava			
(97)	EP 2525919			
(47)	13.04.2016			
(97)	28.07.2011			
(51)	B05B 7/08	(2006.01)		
	B05B 7/24	(2006.01)		
(96)	12.01.2011			
(96)	11701710.3			
(73)	Carlisle Fluid Technologies, Inc., Charlotte, 28277, NC, US			
(72)	SHKOLNIKOV, Yury, Glenview, Illinois 60026, US GOSIS, Anatoly, Glenview, Illinois 60026, US CHARPIE, Mark E., Glenview, Illinois 60026, US BURNS, Marvin D., Glenview, Illinois 60026, US			
(54)	Odvzdušňovací systém pro nádobku s kapalinou rozprašovače s přívodem materiálu samospádem			
(32)	692329			
(31)	22.01.2010			
(33)	US			
(86)	PCT/US2011/020970			
(87)	WO 2011/090857			
(74)	Rott, Růžička & Guttman Patentové, známkové a advokátní kanceláře, JUDr. Ing. Miloslav Hainz, Vinohradská 37/938, Praha 2, 12000			
(97)	EP 2529616			
(47)	11.05.2016			
(97)	05.12.2012			
(51)	A01G 27/06	(2006.01)		
(96)	01.06.2012			
(96)	12170611.3			
(73)	Patentstar BV, 2771 NM Boskoop, NL			
(72)	Van der Starre, Bart, 2742 KV Waddinxveen, NL			
(54)	Sestava nádoby pro rostliny			
(32)	11168448			

(31) 01.06.2011
(33) EP
(74) Společná advokátní kancelář Vsetečka Zelený Švorčík Kalenský a partneři, JUDr. Michal Havlík, advokát a patentový zástupce, Hálkova 2, Praha 2, 12000

(97) **EP 2532364**
(47) 04.05.2016
(97) 11.08.2011
(51) **A61K 39/395** (2006.01)
A61P 35/00 (2006.01)
A61P 35/02 (2006.01)
C07K 16/30 (2006.01)
(96) 04.02.2011
(96) 11739865.1
(73) Toray Industries, Inc., Tokyo 103-8666, JP
(72) SAITO Takanori, Kamakura-shi Kanagawa 248-8555, JP
OKANO Fumiyoši, Kamakura-shi Kanagawa 248-8555, JP
KOBAYASHI Shinichi, Kamakura-shi Kanagawa 248-8555, JP
(54) **Farmaceutický prostředek obsahující profilátku proti CAPRIN-1 pro léčení a/nebo prevenci zhoubného nádoru**
(32) 2010023450
(31) 04.02.2010
(33) JP
(86) PCT/JP2011/052382
(87) WO 2011/096517
(74) KOREJZOVÁ & SPOL., v.o.s., JUDr. Petra Korejzová, Korunní 810/104 E, Praha 10, 10100

(97) **EP 2532365**
(47) 04.05.2016
(97) 11.08.2011
(51) **A61K 39/395** (2006.01)
A61P 35/00 (2006.01)
A61P 35/02 (2006.01)
C07K 16/30 (2006.01)
(96) 04.02.2011
(96) 11739876.8
(73) Toray Industries, Inc., Tokyo 103-8666, JP
(72) OKANO, Fumiyoši, Kamakura-shi Kanagawa 248-8555, JP
SAITO, Takanori, Kamakura-shi Kanagawa 248-8555, JP
KOBAYASHI, Shinichi, Kamakura-shi Kanagawa 248-8555, JP
IDO, Takayoshi, Kamakura-shi Kanagawa 248-8555, JP
NARITA, Yoshinori, Kamakura-shi Kanagawa 248-8555, JP
(54) **Farmaceutický prostředek pro léčení a/nebo prevenci zhoubného nádoru**
(32) 2010023451
(31) 04.02.2010
(33) JP
(86) PCT/JP2011/052403
(87) WO 2011/096528
(74) KOREJZOVÁ & SPOL., v.o.s., JUDr. Petra Korejzová, Korunní 810/104 E, Praha 10, 10100

(97) **EP 2534025**
(47) 18.05.2016
(97) 18.08.2011
(51) **B61D 15/06** (2006.01)
B61F 1/10 (2006.01)
(96) 15.12.2010
(96) 10794965.3
(73) Siemens AG Österreich, 1210 Wien, AT
(72) GRAF, Richard, A-1020 Wien, AT
RITTENSCHÖBER, Andreas, A-1200 Wien, AT
MEISSL, Thomas, A-2120 Obersdorf, AT
SEITZBERGER, Markus, A-1230 Wien, AT
(54) **Nárazový modul pro kolejové vozidlo**
(32) 2012010
(31) 11.02.2010
(33) AT
(86) PCT/EP2010/069708
(87) WO 2011/098177
(74) Čermák a spol., JUDr. Karel Čermák, Elišky Peškové 735/15, Praha 5, 15000

(97) **EP 2537770**
(47) 01.06.2016
(97) 26.12.2012
(51) **B65D 30/08** (2006.01)
B32B 5/18 (2006.01)
B32B 27/00 (2006.01)
(96) 19.06.2012
(96) 12172618.6
(73) Mondi Consumer Packaging Technologies GmbH, 48599 Gronau, DE
(72) Perick, Matthias, 48683 Ahaus-Altstätte, DE
(54) **Použití sáčkového obalu k balení kusovitého nebo zrnitého sypkého zboží**
(32) 102011051193
(31) 20.06.2011
(33) DE
(74) Čermák a spol., JUDr. Karel Čermák, Elišky Peškové 735/15, Praha 5, 15000

(97) **EP 2545489**
(47) 13.04.2016
(97) 15.09.2011
(51) **G06K 1/12** (2006.01)
G06K 19/06 (2006.01)
G06K 19/08 (2006.01)
(96) 16.02.2011
(96) 11704834.8
(73) De La Rue International Limited, Basingstoke, Hampshire RG22 4BS, GB
(72) SNELLING, James Peter, Hampshire SP11 6DF, GB
DOWDALL, Fern, Hampshire SO23 0JG, GB
(54) **Zlepšení substrátu pro ceny na dokumenty, které jsou ceninami**
(32) 201003824
(31) 08.03.2010
(33) GB
(86) PCT/GB2011/000218
(87) WO 2011/110799
(74) TRAPLOVÁ-HAKR-KUBÁT Advokátní a patentová kancelář, Ing. Jan Kubát, Přístavní 24, Praha 7, 17000

(97) **EP 2556949**
(47) 27.04.2016
(97) 13.02.2013
(51) **B31B 1/25** (2006.01)
(96) 10.08.2012
(96) 12180096.5
(73) Mayr-Melnhof Karton AG, 1041 Wien, AT
(72) Gerbig, Norbert, 63128 Dietzenbach, DE
Kollmann, Jürgen, 54340 Pölich, DE
Theis, Uwe, 54317 Riveris, DE
(54) **Rýhovací a razící nástroj pro ražení rýh ve skládacích materiálech**
(32) 202011104299 U
(31) 12.08.2011
(33) DE
(74) Rott, Růžička & Guttman Patentové, známkové a advokátní kanceláře, Ing. Ivana Menšíková, Vinohradská 37, Praha 2, 12000

(97) **EP 2563674**
(47) 06.04.2016
(97) 27.10.2011
(51) **B65D 81/24** (2006.01)
B65D 81/28 (2006.01)
B65B 25/04 (2006.01)
B65B 31/00 (2006.01)
(96) 19.04.2011
(96) 11772572.1
(73) Freshtec, Inc., Grover Beach, CA 93433, US
(72) MACHADO, Craig, D., Grover Beach, CA 93433, US
(54) **Obalový systém pro zboží podléhající zkáze**
(32) 325816 P, 201113090096
(31) 19.04.2010, 19.04.2011
(33) US, US
(86) PCT/US2011/033088
(87) WO 2011/133575
(74) KOREJZOVÁ & SPOL., v.o.s., JUDr. Petra Korejzová, Korunní 810/104 E, Praha 10, 10100

- (97) **EP 2579866**
(47) 18.05.2016
(97) 15.12.2011
(51) **A61K 31/215** (2006.01)
A01N 37/08 (2006.01)
A61P 15/04 (2006.01)
(96) 13.06.2011
(96) 11793311.9
(73) Ferring B.V., 2132 JX Hoofddorp, NL
(72) POWERS, Barbara L., Phoenixville Pennsylvania 19460, US
DE LA CRUZ, Vidal F., Phoenixville Pennsylvania 19460, US
ROBERTSON, Steven, Motherwell ML1 2RT, GB
(54) **Intravaginální aplikace misoprostoru**
(32) 353835 P
(31) 11.06.2010
(33) US
(86) PCT/US2011/040202
(87) WO 2011/156812
(74) PATENTSERVIS Praha a.s., Na Podkovce 281/10, Praha 4, 14700
-
- (97) **EP 2582507**
(47) 30.03.2016
(97) 22.12.2011
(51) **B29C 45/17** (2006.01)
B29C 45/50 (2006.01)
B29C 45/76 (2006.01)
F15B 15/08 (2006.01)
F15B 15/20 (2006.01)
(96) 01.06.2011
(96) 11722822.1
(73) Netstal-Maschinen AG, 8752 Näfels, CH
(72) NOTZ, Markus, CH-8762 Schwändi, CH
(54) **Způsob a zařízení k provozu poháněné osy u tvářecího stroje**
(32) 102010024246
(31) 18.06.2010
(33) DE
(86) PCT/EP2011/059101
(87) WO 2011/157564
(74) Čermák a spol., JUDr. Karel Čermák, Elišky Peškové 735/15, Praha 5, 15000
-
- (97) **EP 2585752**
(47) 17.02.2016
(97) 29.12.2011
(51) **F21S 8/00** (2006.01)
B01J 3/00 (2006.01)
(96) 23.06.2010
(96) 10730058.4
(73) GEA Process Engineering A/S, 2860 Søborg, DK
(72) BLAK, Claus, DK-3650 Ølstykke, DK
DAHL, Anders Yde, DK-3550 Slangerup, DK
DUERLUND, Sten Krog, DK-2700 Brønshøj, DK
(54) **Uzavírací prvek obsahující světelný zdroj**
(86) PCT/DK2010/050160
(87) WO 2011/160626
(74) KOREJZOVÁ & SPOL., v.o.s., JUDr. Petra Korejzová, Korunní 810/104 E, Praha 10, 10100
-
- (97) **EP 2586434**
(47) 27.04.2016
(97) 01.05.2013
(51) **C07C 311/48** (2006.01)
C07C 317/14 (2006.01)
C07C 323/67 (2006.01)
C07D 213/74 (2006.01)
C07D 261/10 (2006.01)
C07D 263/58 (2006.01)
C07D 285/125 (2006.01)
C07D 295/096 (2006.01)
C07D 307/82 (2006.01)
C07D 309/12 (2006.01)
C07D 333/62 (2006.01)
A61K 31/18 (2006.01)
A61P 9/04 (2006.01)
(96) 16.03.2007
(96) 12195118.0
-
- (73) The Johns Hopkins University, Baltimore, MD 21218, US
Cardioxyl Pharmaceuticals, Inc., Chapel Hill, NC 27517, US
(72) Toscano, John P., Glen Arm, Maryland 21057, US
Brookfield, Frederick Arthur, Abingdon Oxfordshire OX14 4SA, GB
Cohen, Andrew D., Mamaroneck, New York 10543, US
Courtney, Stephen Martin, Abingdon Oxfordshire OX14 4SA, GB
Frost, Lisa Marie, Abingdon Oxfordshire OX14 4SA, GB
Kalish, Vincent Jacob, Annapolis, Maryland 21401, US
(54) **Deriváty N-hydroxylsulfonamidu jako nové fyziologicky užitečné donory nitroxylu**
(32) 783556 P
(31) 17.03.2006
(33) US
(74) A. Holas & partner Patentová a známková kancelář, Ing. Mgr. Hana Holasová, Křížová 4, Brno, 60300
-
- (97) **EP 2590707**
(47) 04.05.2016
(97) 12.01.2012
(51) **A61M 39/06** (2006.01)
A61M 39/10 (2006.01)
(96) 21.06.2011
(96) 11726435.8
(73) Fresenius Medical Care Deutschland GmbH, 61352 Bad Homburg, DE
(72) REITER, Reinhold, I-26013 Crema (CR), IT
FINI, Massimo, I-41037 Mirandola (MO), IT
VAIANO, Andrea, I-23807 Merate (LC), IT
(54) **Jednorázový konektor pro hemofiltraci**
(32) 10168559
(31) 06.07.2010
(33) EP
(86) PCT/EP2011/060314
(87) WO 2012/004123
(74) ZIVKO MIJATOVIC & PARTNERS s.r.o., Jugoslávských partyzánů 639/26, Praha 6, 16000
-
- (97) **EP 2596726**
(47) 11.05.2016
(97) 29.05.2013
(51) **A47J 27/00** (2006.01)
A47J 36/02 (2006.01)
B41M 5/00 (2006.01)
(96) 22.12.2011
(96) 12193220.6
(73) SEB SA, 69130 Ecully, FR
(72) Le Bris, Stéphanie, 73000 Chambéry, FR
Muller, Pierre-Jean, 74540 Saint Felix, FR
Perillon, Jean-Luc, 26130 Saint Paul Trois Chateaux, FR
(54) **Výrobek obsahující tepelně stálý povlak opatřený alespoň dvoubarevným dekorem v kontinuálních barvách a způsob výroby tohoto výrobku**
(32) 1061218
(31) 23.12.2010
(33) FR
(74) Společná advokátní kancelář Všetěčka Zelený Švorčík Kalenský a partneři, JUDr. Michal Havlík, Hálkova 2, Praha 2, 12000
-
- (97) **EP 2598884**
(47) 30.03.2016
(97) 02.02.2012
(51) **C07K 17/14** (2006.01)
C07K 17/10 (2006.01)
C12N 11/00 (2006.01)
G01N 33/543 (2006.01)
(96) 27.07.2011
(96) 11745945.3
(73) Lab-on-a-Bead AB, 442 75 Lycke, SE
(72) OSCARSSON, Sven, S-753 11 Uppsala, SE
ERIKSSON, Kristofer, S-635 06 Eskilstuna, SE
NYHOLM, Leif, S-756 47 Uppsala, SE
(54) **Kovalentní imobilizace molekul zahrnujících aminoskupinu**
(32) 368076 P, 1050833
(31) 27.07.2010, 27.07.2010
(33) US, SE

(86) PCT/EP2011/062865
(87) WO 2012/013693
(74) Společná advokátní kancelář Všeťečka Zelený Švorčík Kalenský a partneři, JUDr. Michal Havlík, patentový zástupce, Hálkova 2, Praha 2, 12000

(97) **EP 2601210**
(47) 11.05.2016
(97) 09.02.2012
(51) **C07K 14/435** (2006.01)
A61K 38/24 (2006.01)
(96) 04.08.2011
(96) 11757190.1
(73) Glycotope GmbH, 13125 Berlin, DE
(72) GOLETZ, Steffen, 13125 Berlin, DE
STÖCKL, Lars, 13125 Berlin, DE
(54) **Zlepšený rekombinantní lidský folikuly stimulující hormon**
(32) PCT/EP2010/004769
(31) 04.08.2010
(33) EP
(86) PCT/EP2011/063492
(87) WO 2012/017058
(74) ŽOVICOVÁ & ŽOVIC IP s.r.o., Záhradnícka 36, 821 08 Bratislava

(97) **EP 2623467**
(47) 27.04.2016
(97) 07.08.2013
(51) **C02F 1/52** (2006.01)
C02F 1/66 (2006.01)
C02F 1/68 (2006.01)
C01F 5/24 (2006.01)
C01F 11/18 (2006.01)
C02F 1/44 (2006.01)
C02F 103/08 (2006.01)
(96) 03.02.2012
(96) 12153905.0
(73) Omya International AG, 4665 Oftringen, CH
(72) Buri, Matthias, 4852 Rothrist, CH
Rentsch, Samuel, 4663 Aarburg, CH
Gane, Patrick A. C., 4852 Rothrist, CH
Blum, René Vinzenz, 4915 St. Urban, CH
(54) **Způsob přípravy vodného roztoku obsahujícího alespoň jeden hydrogenuhličitán kovů alkalických zemin a jeho použití**
(74) Rott, Růžička & Guttman Patentové, známkové a advokátní kanceláře, Ing. Jana Fuchsová, Vinohradská 37, Praha 2, 12000

(97) **EP 2625180**
(47) 02.03.2016
(97) 12.04.2012
(51) **C07D 487/22** (2006.01)
A61K 31/409 (2006.01)
A61P 25/16 (2006.01)
A61P 25/00 (2006.01)
(96) 06.10.2011
(96) 11831640.5
(73) Aeolus Sciences, Inc., Mission Viejo, CA 92691, US
National Jewish Health, Denver, CO 80206, US
The Regents of the University of Colorado, A Body Corporate, Denver, CO 80203, US
(72) PATEL, Manisha, Englewood Colorado 80111, US
DAY, Brian, Englewood Colorado 80111, US
MCMANUS, John, Mission Viejo California 92691, US
(54) **Léčba neurodegenerativních onemocnění porfyrinem**
(32) 390270 P
(31) 06.10.2010
(33) US
(86) PCT/US2011/055172
(87) WO 2012/048164
(74) INPARTNERS GROUP, Ing. Ivan Lukšiček, Koliště 13a, Brno, 60200

(97) **EP 2629121**
(47) 06.04.2016
(97) 21.08.2013
(51) **G01V 3/10** (2006.01)
G01N 27/02 (2006.01)
(96) 17.02.2012

(96) 12155954.6
(73) Mettler-Toledo Safeline Limited, Salford Manchester M50 2XD, GB
TNA Australia PTY Limited, Lidcombe, New South Wales 2141, AU
(72) Butterworth, Daren, Manchester, Greater Manchester M50 2XD, GB
Taylor, Alfred Alexander, Sydney, New South Wales 2210, AU
Alchin, Darren Ken, Sydney, New South Wales 2066, AU
(54) **Detektor kovu pro výrobní a balicí linky**
(74) Traplová Hakr Kubát, advokátní a patentová kancelář, Ing. Eduard Hakr, patentový zástupce, Přístavní 24, Praha 7, 17000

(97) **EP 2641912**
(47) 15.06.2016
(97) 25.09.2013
(51) **C07K 16/06** (2006.01)
A61K 39/395 (2006.01)
(96) 11.03.2013
(96) 13158552.3
(73) Grifols, S. A., 08022 Barcelona, ES
(72) Ristol Debart, Pere, 08022 Barcelona, ES
Grancha Gamon, Salvador, 08022 Barcelona, ES
(54) **Způsob získání IgG kompozice pomocí tepelného zpracování**
(32) 201230413
(31) 20.03.2012
(33) ES
(74) KANIA*SEDLÁK*SMOLA Patentová a známková kancelář, Mgr. Martina Dvořáková, Mendlovo nám. 1a, Brno, 60300

(97) **EP 2649048**
(47) 30.03.2016
(97) 14.06.2012
(51) **C07D 207/46** (2006.01)
C07D 211/94 (2006.01)
C07D 223/12 (2006.01)
C07D 401/12 (2006.01)
A61K 31/40 (2006.01)
A61K 31/4427 (2006.01)
A61K 31/4439 (2006.01)
A61K 31/444 (2006.01)
A61K 31/4468 (2006.01)
A61K 31/55 (2006.01)
A61P 9/10 (2006.01)
A61P 39/00 (2006.01)
A61P 25/28 (2006.01)
(96) 08.12.2011
(96) 11808945.7
(73) Radikal Therapeutics Inc., West Tisbury, Massachusetts 02575, US
(72) JAGTAP, Prakash, North Andover Massachusetts 01845, US
SALZMAN, Andrew Lurie, Massachusetts 02575, US
(54) **Multifunkční nitroxidové deriváty a jejich využití**
(32) 421382 P
(31) 09.12.2010
(33) US
(86) PCT/IL2011/000931
(87) WO 2012/077108
(74) ŽOVICOVÁ & ŽOVIC IP s.r.o., Záhradnícka 36, 821 08 Bratislava

(97) **EP 2653078**
(47) 22.06.2016
(97) 23.10.2013
(51) **A47J 27/08** (2006.01)
(96) 16.12.2009
(96) 13174165.4
(73) SEB S.A., 69130 Ecully, FR
(72) Cameroy, Eric, 21260 VERONNES, FR
Roussard, Philippe, 73340 LE NOYER, FR
(54) **Zařízení pro vaření pod tlakem s dvoufunkčním prvkem pro ovládání zajišťování a odjišťování**
(32) 0859144
(31) 30.12.2008
(33) FR
(74) Společná advokátní kancelář Všeťečka Zelený Švorčík Kalenský a partneři, JUDr. Michal Havlík, advokát a patentový zástupce, Hálkova 2, Praha 2, 12000

(97) **EP 2656476**
(47) 18.05.2016

- (97) 28.06.2012
(51) **H02J 7/34** (2006.01)
B60L 9/00 (2006.01)
B60L 11/18 (2006.01)
B60W 10/26 (2006.01)
- (96) 15.09.2011
(96) 11757323.8
(73) Siemens S.A.S., 93527 Saint-Denis Cedex, FR
(72) BAVARD, Xavier, F-62123 Baillleulval, FR
CHATTOT, Eric, F-92190 Meudon, FR
VERHILLE, Jean-Noël, F-62590 Oignies, FR
- (54) **Způsob regulace elektrického napájecího napětí za účelem funkce nejméně jednoho elektrinou napájeného vozidla**
- (32) 10290676
(31) 23.12.2010
(33) EP
(86) PCT/EP2011/066026
(87) WO 2012/084281
(74) Čermák a spol., JUDr. Karel Čermák, Elišky Peškové 735/15, Praha 5, 15000
-
- (97) **EP 2661422**
(47) 20.04.2016
(97) 30.08.2012
(51) **C07C 231/02** (2006.01)
C07C 233/18 (2006.01)
C07C 253/30 (2006.01)
C07C 255/37 (2006.01)
C07C 255/40 (2006.01)
- (96) 04.01.2012
(96) 12703858.6
(73) Les Laboratoires Servier, 92284 Suresnes Cedex, FR
(72) ZARD, Samir, F-91190 Gif-Sur-Yvette, FR
SIRE, Béatrice, F-91120 Palaiseau, FR
BOUMEDIENE, Mehdi, F-94600 Choisy Le Roi, FR
- (54) **Způsob a meziprodukty syntézy agomelatinu**
- (32) 1100024
(31) 05.01.2011
(33) FR
(86) PCT/FR2012/000005
(87) WO 2012/113999
(74) Rott, Růžička & Guttman Patentové, známkové a advokátní kanceláře, Ing. Ivana Jirotková, Vinohradská 37, Praha 2, 12000
-
- (97) **EP 2662382**
(47) 06.04.2016
(97) 13.11.2013
(51) **C07J 9/00** (2006.01)
C07J 41/00 (2006.01)
C07J 75/00 (2006.01)
A61K 31/575 (2006.01)
A61P 35/00 (2006.01)
- (96) 10.05.2012
(96) 12305518.8
(73) Beta Innov, 75015 Paris, FR
(72) Clarion, Ludovic, 34980 SAINT GELY DU FESC, FR
Mersel, Marcel, 34080 MONTPELLIER, FR
Petite, Didier, 34000 MONTPELLIER, FR
- (54) **Sterolové deriváty, způsoby jejich přípravy, farmaceutické kompozice, které je obsahují a jejich využití při léčení vícečetných glioblastomů**
- (74) INPARTNERS GROUP, Ing. Ivan Lukšiček, Koliště 13a, Brno, 60200
-
- (97) **EP 2663212**
(47) 30.03.2016
(97) 19.07.2012
(51) **A47B 47/04** (2006.01)
A47B 87/00 (2006.01)
F16B 12/24 (2006.01)
F16B 12/26 (2006.01)
- (96) 11.01.2012
(96) 12701085.8
(73) Santech Innovations Limited, County of Louth, IE
(72) PHILLIPS, Sean, Jonesborough, Newry County Armagh BT35 8SQ, GB
(54) **Sestava spojovacího prvku pro kus nábytku**
- (32) 201100622, 201112225
- (31) 14.01.2011, 15.07.2011
(33) GB, GB
(86) PCT/EP2012/050370
(87) WO 2012/095454
(74) INPARTNERS GROUP, Ing. Ivan Lukšiček, Koliště 13a, Brno, 60200
-
- (97) **EP 2666872**
(47) 27.04.2016
(97) 27.11.2013
(51) **C12Q 1/68** (2006.01)
G01N 33/567 (2006.01)
- (96) 04.02.2011
(96) 13177829.2
(73) Astute Medical, Inc., San Diego, CA 92121, US
(72) Anderberg, Joseph, Encinitas, CA 92024, US
Gray, Jeff, Solana Beach, CA 92075, US
McPherson, Paul, Encinitas, CA 92024, US
Nakamura, Kevin, Cardiff by the Sea, CA 92007, US
Kampf, James Patrick, San Diego, CA 92130, US
- (54) **Způsob a přípravky pro diagnózu a prognózu poškození ledvin a ledvinového delhání**
- (32) 302021 P, 302026 P, 302025 P, 302027 P, 302036 P, 374060 P
(31) 05.02.2010, 05.02.2010, 05.02.2010, 05.02.2010, 05.02.2010, 16.08.2010
(33) US, US, US, US, US, US
(74) Společná advokátní kancelář Všetečka Zelený Švorčík Kalenský a partneři, JUDr. Michal Havlík, advokát, Hálkova 2, Praha 2, 12000
-
- (97) **EP 2679370**
(47) 04.05.2016
(97) 30.08.2012
(51) **B29C 33/02** (2006.01)
B29C 35/02 (2006.01)
B29L 30/00 (2006.01)
- (96) 17.05.2011
(96) 11859535.4
(73) Mitsubishi Heavy Industries Machinery Technology Corporation, Hiroshima 733-8553, JP
(72) MATSUNAGA, Kunio, Tokyo 108-8215, JP
TOMOTO, Keiichi, Tokyo 108-8215, JP
MORITA, Mitsuru, Tokyo 108-8215, JP
- (54) **Vulkanizační zařízení pro pneumatiky a způsob jeho přepravy nebo balení**
- (32) 2011040583
(31) 25.02.2011
(33) JP
(86) PCT/JP2011/061267
(87) WO 2012/114543
(74) Rott, Růžička & Guttman Patentové, známkové a advokátní kanceláře, Ing. Ivana Menšíková, Vinohradská 37, Praha 2, 12000
-
- (97) **EP 2684916**
(47) 27.04.2016
(97) 15.01.2014
(51) **C09C 1/02** (2006.01)
D21H 17/00 (2006.01)
D21H 15/02 (2006.01)
D21H 17/67 (2006.01)
D21H 19/38 (2006.01)
D21H 21/52 (2006.01)
C01F 11/18 (2006.01)
C09C 3/06 (2006.01)
C09C 3/08 (2006.01)
D21H 17/15 (2006.01)
D21H 17/69 (2006.01)
- (96) 13.07.2012
(96) 12176320.5
(73) Omya International AG, 4665 Oftringen, CH
(72) Gerard, Daniel Edward, 4058 Basel, CH
Schölkopf, Joachim, 5727 Oberkulm, CH
Gane, Patrick Arthur Charles, 4852 Rothrist, CH
Lehner, Fritz, 4800 Zofingen, CH
Werner, Dennis, 4600 Olten, CH
- (54) **Minerály zahrnující uhličitán vápenatý s upraveným povrchem a jejich použití**

(74) Rott, Růžička & Guttman Patentové, známkové a advokátní kanceláře,
Ing. Jana Fuchsová, Vinohradská 37, Praha 2, 12000

(97) **EP 2685146**

(47) 13.04.2016

(97) 15.01.2014

(51) **F16L 1/19** (2006.01)

(96) 21.06.2013

(96) 13173172.1

(73) J.Ray McDermott, S.A., Houston, Texas 77079, US

(72) Guymon, David Lee, Idaho Falls, ID Idaho 83401, US

(54) **Horizontální uspořádání pro pokládání výrobku na širém moři**

(32) 201213548316

(31) 13.07.2012

(33) US

(74) Traplová Hakr Kubát, advokátní a patentová kancelář, Ing. Eduard Hakr,
patentový zástupce, Přístavní 24, Praha 7, 17000

(97) **EP 2710190**

(47) 27.04.2016

(97) 22.11.2012

(51) **E01C 19/28** (2006.01)

(96) 18.05.2012

(96) 12722721.3

(73) Hamm AG, 95643 Tirschenreuth, DE

(72) OLSCHESKI, Thomas, 29410 Salzwedel, DE

(54) **Systém pro vytváření informací reprezentujících vibrační stav pro
provoz strojů přenášejících vibrace zejména stavebních strojů**

(32) 102011076131

(31) 19.05.2011

(33) DE

(86) PCT/EP2012/059255

(87) WO 2012/156507

(74) Čermák a spol., JUDr. Karel Čermák, Elišky Peškové 735/15, Praha 5,
15000

(97) **EP 2710998**

(47) 20.04.2016

(97) 26.03.2014

(51) **A61K 9/00** (2006.01)

A61K 33/14 (2006.01)

A61K 35/02 (2006.01)

(96) 12.08.2008

(96) 13002485.4

(73) IPSEN PHARMA S.A.S., 92100 Boulogne-Billancourt, FR

Firmenich SA, 1211 Geneva 8, CH

(72) Barra, Jérôme, F-74160 Neydens, FR

Le Hazif, Denis, F-28500 Vernouillet, FR

(54) **Ochucená terapeutická kompozice na bázi hlinky**

(32) 07291005

(31) 13.08.2007

(33) EP

(74) Společná advokátní kancelář Všetěčka Zelený Švorčík Kalenský a
partneři, JUDr. Otakar Švorčík, advokát, Hálkova 2, Praha 2, 12000

(97) **EP 2718290**

(47) 04.05.2016

(97) 20.12.2012

(51) **C07D 417/04** (2006.01)

C07D 417/14 (2006.01)

C07D 495/04 (2006.01)

C07D 491/113 (2006.01)

C07D 487/04 (2006.01)

A61K 31/427 (2006.01)

A61K 31/5377 (2006.01)

(96) 07.06.2012

(96) 12780531.5

(73) Clevelex Pharma, 94700 Maisons-Alfort, FR

(72) BECKER, Oren, M., 90805 Mevasseret Zion, IL

BLOCH, Itai, Rehovot, IL

BEN-ZEEV, Efrat, 26316 Kiryat Motzkin, IL

SHITRIT, Alina, 69972 Tel-aviv, IL

YACOVAN, Avihai, 70700 Gadera, IL

GAZAL, Sharon, Rehovot, IL

BEHAR, Vered, 90815 Moshav Bet Zayit, IL

KONSON, Alexander, 84633 Beersheba, IL

SCHUTZ, Nili, 63346 Tel-aviv, IL

MIRILASHVILI, Sima, 71510 Lod, IL

GOLAN, Gali, 90855 Shoeva, IL

(54) **Kompozice a způsoby modulace kináz**

(32) 201161520256 P, 201161562700 P, 201261640139 P

(31) 07.06.2011, 22.11.2011, 30.04.2012

(33) US, US, US

(86) PCT/IB2012/001987

(87) WO 2012/172438

(74) Čermák a spol., JUDr. Karel Čermák, Elišky Peškové 735/15, Praha 5,
15000

(97) **EP 2718662**

(47) 25.05.2016

(97) 13.12.2012

(51) **F41H 3/00** (2006.01)

(96) 05.06.2012

(96) 12797329.5

(73) BAE Systems Hägglunds Aktiebolag, 891 82 Örnköldsvik, SE

(72) SJÖLUND, Peder, S-913 42 Obbola, SE

(54) **Zařízení pro úpravu signatury a objekt opatřený takovým zařízením**

(32) 1150517

(31) 07.06.2011

(33) SE

(86) PCT/SE2012/050601

(87) WO 2012/169958

(74) Rott, Růžička & Guttman Patentové, známkové a advokátní kanceláře,
Ing. Ivana Menšíková, Vinohradská 37, Praha 2, 12000

(97) **EP 2720617**

(47) 27.04.2016

(97) 20.12.2012

(51) **A61B 10/00** (2006.01)

B65D 51/28 (2006.01)

(96) 11.11.2011

(96) 11784584.2

(73) AX-Lab Innovation ApS, 2950 Vedbak, DK

(72) JAKOBSEN, Ole, 2900 Hellerup, DK

BAY, Christoffer, 4720 Præstø, DK

ILSKOV, Jacob, 2500 Valby, DK

(54) **Sestava nádoby a s ní spojený způsob**

(32) 201170297

(31) 14.06.2011

(33) DK

(86) PCT/DK2011/050434

(87) WO 2012/171529

(74) Traplová Hakr Kubát, advokátní a patentová kancelář, Ing. Eduard Hakr,
patentový zástupce, Přístavní 24, Praha 7, 17000

(97) **EP 2722035**

(47) 27.04.2016

(97) 23.04.2014

(51) **A61P 27/02** (2006.01)

A61K 31/498 (2006.01)

A61K 9/00 (2006.01)

A61K 47/10 (2006.01)

A61K 47/18 (2006.01)

A61K 47/26 (2006.01)

A61K 47/32 (2006.01)

A61K 31/542 (2006.01)

(96) 17.06.2010

(96) 14150805.1

(73) Alcon Research, Ltd., Fort Worth, TX 76134-2099, US

(72) Kabra, Bhagwati P., Euless, TX Texas 76039, US

(54) **Vodné farmaceutické kompozice, které obsahují komplexy boritanu a
polyolů**

(32) 218472 P

(31) 19.06.2009

(33) US

(74) Traplová Hakr Kubát, advokátní a patentová kancelář, Ing. Jan Kubát,
patentový zástupce, Přístavní 24, Praha 7, 17000

(97) **EP 2726774**

(47) 18.05.2016

(97) 03.01.2013

(51) **F17C 1/16** (2006.01)

(96) F17C 1/06	(2006.01)	(31) 19.05.2011
(96) 27.06.2012		(33) DE
(96) 12729653.1		(74) Čermák a spol., JUDr. Karel Čermák, Elišky Peškové 735/15, Praha 5, 15000
(73) Hexagon Ragasco AS, 2831 Raufoss, NO		
(72) ULEKLEIV, Rune, N-2819 Gjøvik, NO		
(72) HAMNVIK, Per, Vidar, N-2830 Gjøvik, NO		
(54) Výčnělek pro kompozitní tlakovou nádobu		
(32) 20110931		
(31) 28.06.2011		
(33) NO		
(86) PCT/EP2012/062476		
(87) WO 2013/000959		
(74) ŽOVICOVÁ & ŽOVIC IP s.r.o., Záhradnícka 36, 821 08 Bratislava		
(97) EP 2728269		
(47) 22.06.2016		
(97) 07.05.2014		
(51) F24D 19/10	(2006.01)	
(96) 14.10.2013		
(96) 13188426.4		
(73) Vaillant GmbH, 42859 Remscheid, DE		
(72) Fischer, Christian, 42899 Remscheid, DE		
(72) Wriske, Jochen, 42857 Remscheid, DE		
(54) Způsob pro hydraulické vyvažování systému vytápění		
(32) 11652012		
(31) 30.10.2012		
(33) AT		
(74) Společná advokátní kancelář Vsetečka Zelený Švorčík Kalenský a partneři, JUDr. Michal Havlík, advokát, Hálkova 2, Praha 2, 12000		
(97) EP 2742222		
(47) 27.04.2016		
(97) 14.02.2013		
(51) F02C 6/12	(2006.01)	
(51) F01D 9/02	(2006.01)	
(51) F01D 25/24	(2006.01)	
(96) 08.08.2012		
(96) 12756388.0		
(73) ABB Turbo Systems AG, 5400 Baden, CH		
(72) DI PIETRO, Marco, CH-4665 Oftringen, CH		
(72) JARUSEL, Matthias, 79774 Albrbruck, DE		
(54) Uspořádání pro vedení výfukového plynu v turbíně na výfukové plyny s osovým prouděním		
(32) 102011080596		
(31) 08.08.2011		
(33) DE		
(86) PCT/EP2012/065486		
(87) WO 2013/020991		
(74) Čermák a spol., JUDr. Karel Čermák, Elišky Peškové 735/15, Praha 5, 15000		
(97) EP 2743442		
(47) 27.04.2016		
(97) 18.06.2014		
(51) E06B 9/42	(2006.01)	
(51) E06B 9/24	(2006.01)	
(96) 12.12.2012		
(96) 12008299.5		
(73) FAKRO PP Spolka z ograniczona odpowiedzialnoscia, 33-300 Nowy Sacz, PL		
(72) Florek, Ryszard, 33-336 Labowa, PL		
(54) Automatická roleta pro střešní okna a způsob jejího ovládání		
(74) Hák, Janeček & Švestka, Patentová a známková kancelář, Ing. Pavel Janeček, U Průhonu 5, Praha 7, 17000		
(97) EP 2752523		
(47) 04.05.2016		
(97) 09.07.2014		
(51) E01C 19/28	(2006.01)	
(96) 18.05.2012		
(96) 14159082.8		
(73) Hamm AG, 95643 Tirschenreuth, DE		
(72) OLSCHESKI, Thomas, 29410 Salzwedel, DE		
(54) Systém pro vytváření informací reprezentujících vibrační stav pro provoz strojů přenášejících vibrace zejména stavebních strojů		
(32) 102011076131		
(97) EP 2755361		
(47) 30.03.2016		
(97) 16.07.2014		
(51) H04L 27/26	(2006.01)	
(51) H04J 11/00	(2006.01)	
(96) 05.09.2008		
(96) 14164350.2		
(73) LG Electronics, Inc., Seoul 150-721, KR		
(72) Ko, Woo Suk, 137-724 Seoul, KR		
(72) Moon, Sang Chul, 137-724 Seoul, KR		
(54) Způsob a systém pro vysílání a příjem signálů		
(32) 970523 P		
(31) 06.09.2007		
(33) US		
(74) KOREJZOVÁ & SPOL., v.o.s., JUDr. Petra Korejzová, Korunní 810/104 E, Praha 10, 10100		
(97) EP 2758371		
(47) 15.06.2016		
(97) 28.03.2013		
(51) C07D 205/08	(2006.01)	
(51) C07D 207/277	(2006.01)	
(51) C07D 207/28	(2006.01)	
(51) C07D 211/78	(2006.01)	
(51) C07D 401/04	(2006.01)	
(51) A61K 31/397	(2006.01)	
(51) A61K 31/4015	(2006.01)	
(51) A61K 31/45	(2006.01)	
(51) A61K 31/4709	(2006.01)	
(51) A61P 25/00	(2006.01)	
(51) A61P 29/00	(2006.01)	
(51) A61P 33/00	(2006.01)	
(51) A61P 35/00	(2006.01)	
(96) 17.09.2012		
(96) 12761967.4		
(73) SIGMA-TAU Industrie Farmaceutiche Riunite S.p.A., 00144 Rome, IT		
(72) GIANNINI, Giuseppe, 00040 Pomezia (RM), IT		
(72) CABRI, Walter, 20089 Rozzano (MI), IT		
(72) BATTISTUZZI, Gianfranco, 00122 Rome, IT		
(72) VIGNOLA, Davide, 04011 Aprilia (LT), IT		
(72) FANTO', Nicola, 00040 Pomezia (RM), IT		
(72) PISANO, Claudio, 04011 Aprilia (LT), IT		
(72) VESCI, Loredana, 00128 Roma, IT		
(54) Nové laktamy nesoucí thioderiváty jako potentní inhibitory hdac a jejich použití jako léků		
(32) 11181832		
(31) 19.09.2011		
(33) EP		
(86) PCT/EP2012/068230		
(87) WO 2013/041480		
(74) INPARTNERS GROUP, Ing. Ivan Lukšiček, Koliště 13a, Brno, 60200		
(97) EP 2758371		
(47) 15.06.2016		
(97) 28.03.2013		
(51) C07D 205/08	(2006.01)	
(51) C07D 207/277	(2006.01)	
(51) C07D 207/28	(2006.01)	
(51) C07D 211/78	(2006.01)	
(51) C07D 401/04	(2006.01)	
(51) A61K 31/397	(2006.01)	
(51) A61K 31/4015	(2006.01)	
(51) A61K 31/45	(2006.01)	
(51) A61K 31/4709	(2006.01)	
(51) A61P 25/00	(2006.01)	
(51) A61P 29/00	(2006.01)	
(51) A61P 33/00	(2006.01)	
(51) A61P 35/00	(2006.01)	
(96) 17.09.2012		
(96) 12761967.4		
(73) SIGMA-TAU Industrie Farmaceutiche Riunite S.p.A., 00144 Rome, IT		

- (72) GIANNINI, Giuseppe, 00040 Pomezia (RM), IT
CABRI, Walter, 20089 Rozzano (MI), IT
BATTISTUZZI, Gianfranco, 00122 Rome, IT
VIGNOLA, Davide, 04011 Aprilia (LT), IT
FANTO, Nicola, 00040 Pomezia (RM), IT
PISANO, Claudio, 04011 Aprilia (LT), IT
VESCI, Loredana, 00128 Roma, IT
- (54) **Nové laktamy nesoucí thioderiváty jako potentní inhibitory hdac a jejich použití jako léků**
- (32) 11181832
(31) 19.09.2011
(33) EP
(86) PCT/EP2012/068230
(87) WO 2013/041480
(74) INPARTNERS GROUP, Ing. Ivan Lukšiček, Koliště 13a, Brno, 60200
-
- (97) **EP 2762654**
(47) 27.04.2016
(97) 04.04.2013
(51) **E04D 13/18** (2006.01)
E04D 3/35 (2006.01)
F24J 2/52 (2006.01)
E04D 13/00 (2006.01)
E04D 3/362 (2006.01)
(96) 26.12.2011
(96) 11873220.5
(73) I-Solar Energy Co., Ltd., Gyeonggi-do, KR
(72) YOON, Seok Kyu, Goyang-si Gyeonggi-do 410-350, KR
(54) **Nosná struktura pro solární střešní panely**
(32) 20110008641 U
(31) 27.09.2011
(33) KR
(86) PCT/KR2011/010078
(87) WO 2013/047957
(74) Rott, Růžička & Guttmann Patentové, známkové a advokátní kanceláře, JUDr. Ing. Míloslav Hainz, Vinohradská 37/938, Praha 2, 12000
-
- (97) **EP 2766359**
(47) 13.04.2016
(97) 18.04.2013
(51) **C07D 413/06** (2006.01)
C07D 413/14 (2006.01)
C07D 417/06 (2006.01)
C07D 417/14 (2006.01)
C07D 471/04 (2006.01)
C07D 487/04 (2006.01)
A61K 31/423 (2006.01)
A61K 31/428 (2006.01)
A61K 31/437 (2006.01)
A61K 31/5025 (2006.01)
(96) 12.10.2012
(96) 12780613.1
(73) Ambit Biosciences Corporation, 11080 Roselle Street San Diego, CA 92121, US
(72) HADD, Michael J., San Diego, CA 92107, US
HOCKER, Michael D., San Diego, CA 92126, US
HOLLADAY, Mark W., San Diego, CA 92121, US
LIU, Gang, San Diego, CA 92121, US
ROWBOTTOM, Martin W., San Diego, CA 92121, US
XU, Shimin, San Diego, CA 92121, US
(54) **Heterocyklické sloučeniny a jejich použití jako modulátorů receptorových tyrosinkináz typu III**
(32) 201161547637 P, 201261638990 P
(31) 14.10.2011, 26.04.2012
(33) US, US
(86) PCT/US2012/059983
(87) WO 2013/056070
(74) Společná advokátní kancelář Vsetečka Zelený Švorčík Kalenský a partneři, JUDr. Michal Havlík, advokát a patentový zástupce, Hálkova 2, Praha 2, 12000
-
- (97) **EP 2769131**
(47) 18.05.2016
(97) 25.04.2013
(51) **F16L 3/10** (2006.01)
F24D 3/14 (2006.01)

- F16L 3/223** (2006.01)
(96) 19.10.2012
(96) 12780873.1
(73) Q-Clip B.V., 5731 AG Mierlo, NL
(72) MICHIELS, Milenko, NL-5706 HW Helmond, NL
(54) **Trubková svorka**
(32) 2007639, 2008782
(31) 21.10.2011, 09.05.2012
(33) NL, NL
(86) PCT/NL2012/050731
(87) WO 2013/058656
(74) Rott, Růžička & Guttmann Patentové, známkové a advokátní kanceláře, Ing. Ivana Menšíková, Vinohradská 37, Praha 2, 12000
-
- (97) **EP 2769785**
(47) 15.06.2016
(97) 27.08.2014
(51) **B22D 41/00** (2006.01)
(96) 25.02.2013
(96) 13156501.2
(73) Refractory Intellectual Property GmbH & Co. KG, 1100 Wien, AT
(72) Hackl, Dr. Gernot, 8793 Trofalach, AT
Lukesch, Ing. Gernot, 8700 Leoben, AT
(54) **Žárovzdorná nárazová deska**
(74) KANIA*SEDLÁK*SMOLA Patentová a známková kancelář, Ing. Jiří Malůšek, Mendlovo náměstí 1a, Brno, 60300
-
- (97) **EP 2770235**
(47) 20.04.2016
(97) 27.08.2014
(51) **F16K 1/38** (2006.01)
F16K 1/08 (2006.01)
F16K 1/42 (2006.01)
F16K 27/02 (2006.01)
(96) 24.02.2014
(96) 14000651.1
(73) Gebr. Kemper GmbH + Co. KG Metallwerke, 57462 Olpe, DE
(72) Tinkloh, Thomas, 57462 Olpe, DE
(54) **Uzavírací armatura**
(32) 202013001743 U
(31) 22.02.2013
(33) DE
(74) Traplová Hakr Kubát, advokátní a patentová kancelář, Ing. Eduard Hakr, patentový zástupce, Přístavní 24, Praha 7, 17000
-
- (97) **EP 2782627**
(47) 27.04.2016
(97) 30.05.2013
(51) **A61M 5/32** (2006.01)
(96) 23.11.2012
(96) 12794694.5
(73) Sanofi-Aventis Deutschland GmbH, 65929 Frankfurt am Main, DE
(72) DASBACH, Uwe, 65926 Frankfurt am Main, DE
DETE, Christoph, 65926 Frankfurt am Main, DE
NOBER, Peter, 54597 Rommersheim, DE
SONNTAG, Fiete, 48683 Ahaus, DE
EISENGARTHEN, Christoph, 65462 Ginsheim, DE
(54) **Zařízení pro připojení a odstranění jehlové sestavy**
(32) 11190581
(31) 24.11.2011
(33) EP
(86) PCT/EP2012/073465
(87) WO 2013/076244
(74) Traplová Hakr Kubát, advokátní a patentová kancelář, Ing. Eduard Hakr, patentový zástupce, Přístavní 24, Praha 7, 17000
-
- (97) **EP 2784425**
(47) 04.05.2016
(97) 01.10.2014
(51) **F28D 9/00** (2006.01)
F25B 39/04 (2006.01)
(96) 27.03.2013
(96) 13461512.9
(73) VALEO AUTOSYSTEMY Sp. z o.o., 32-050 Skawina, PL
(72) Szostek, Dawid, PL-32-050 Skawina, PL
Romanski, Grzegorz, PL-32-050 Skawina, PL

Fudala, Andrzej, PL-32-050 Skawina, PL
(54) **Tepelný výměník, obzvláště kondenzátor**
(74) Společná advokátní kancelář Vsetečka Zelený Švorčík Kalenský a partneři, JUDr. Michal Havlík, advokát a patentový zástupce, Hálkova 2, Praha 2, 12000

(97) **EP 2786649**
(47) 08.06.2016
(97) 08.10.2014
(51) **A01C 7/08** (2006.01)
A01C 7/12 (2006.01)
(96) 30.01.2014
(96) 14000350.0
(73) RAUCH Landmaschinenfabrik GmbH, 76547 Sinzheim, DE
(72) Schickinger, Manfred, D-76547 Sinzheim, DE
Boos, Daniel, D-76547 Sinzheim, DE
Boos, Florian, D-76547 Sinzheim, DE
(54) **Dávkovací jednotka pro rozdělovací stroj a rozdělovací stroj opatřený takovou dávkovací jednotkou**
(32) 102013005733
(31) 05.04.2013
(33) DE
(74) Rott, Růžička & Guttmann Patentové, známkové a advokátní kanceláře, Ing. Jiří Andera, Vinohradská 37, Praha 2, 12000

(97) **EP 2794156**
(47) 09.03.2016
(97) 27.06.2013
(51) **B23B 5/18** (2006.01)
(96) 18.12.2012
(96) 12809775.5
(73) Erwin Junker Maschinenfabrik GmbH, 77787 Nordrach, DE
(72) JUNKER, Erwin, 77815 Bühl, DE
(54) **Stroj a způsob soustružení alespoň rovinných osazení klikového hřídele obklopujících klikové čepy**
(32) 102011089654
(31) 22.12.2011
(33) DE
(86) PCT/EP2012/075974
(87) WO 2013/092599
(74) Čermák a spol., JUDr. Karel Čermák, Elišky Peškové 735/15, Praha 5, 15000

(97) **EP 2795656**
(47) 04.05.2016
(97) 27.06.2013
(51) **H01J 3/02** (2006.01)
H01J 37/04 (2006.01)
H01J 37/06 (2006.01)
H01J 37/08 (2006.01)
H01J 37/26 (2006.01)
(96) 19.12.2012
(96) 12813340.2
(73) Universiteit Antwerpen, 2000 Antwerpen, BE
(72) VERBEECK, Johan, B-3191 Hever, BE
VAN TENDELOO, Gustaaf, B-2560 Kessel, BE
(54) **Generování vířivých vln nabitých částic**
(32) 201121859
(31) 20.12.2011
(33) GB
(86) PCT/EP2012/076232
(87) WO 2013/092762
(74) Traplová Hakr Kubát, advokátní a patentová kancelář, Ing. Eduard Hakr, patentový zástupce, Přístavní 24, Praha 7, 17000

(97) **EP 2804712**
(47) 29.06.2016
(97) 25.07.2013
(51) **B23B 39/02** (2006.01)
B23B 47/00 (2006.01)
B23Q 5/04 (2006.01)
(96) 18.01.2013
(96) 13738057.2
(73) Air Turbine Technology, Inc., Boca Raton, FL 33487, US
(72) DODDS, Kemma Samuel, North Lauderdale, FL 33068, US
(54) **Montážní sestava s automatickou výměnou vřetene a obráběcí systém**

(32) 201213355096
(31) 20.01.2012
(33) US
(86) PCT/US2013/022173
(87) WO 2013/109910
(74) ŽOVICOVÁ & ŽOVIC IP, s.r.o., Záhradnícka 36, Bratislava

(97) **EP 2806735**
(47) 08.06.2016
(97) 01.08.2013
(51) **A01N 25/00** (2006.01)
A01N 25/34 (2006.01)
A01N 33/18 (2006.01)
A01N 43/16 (2006.01)
A01M 25/00 (2006.01)
A01P 11/00 (2006.01)
(96) 27.01.2012
(96) 12705906.1
(73) Bábolna Környezetbiológiai Központ Kft., 1107 Budapest, HU
(72) BAJOMI, Dániel, 1055 Budapest, HU
DARU, János, 1172 Budapest, HU
HALASI, Attila, 1106 Budapest, HU
POZSÁR, Vince, 2941 Ács, HU
SCHMIDT, József, 2060 Bicske, HU
SZILÁGYI, János, 1126 Budapest, HU
TAKÁCS, László, 1237 Budapest, HU
TOMCSIK, József, 1033 Budapest, HU
(54) **Deratizační řízení**
(86) PCT/HU2012/000007
(87) WO 2013/110962
(74) Společná advokátní kancelář Vsetečka Zelený Švorčík Kalenský a partneři, JUDr. Michal Havlík, advokát, Hálkova 2, Praha 2, 12000

(97) **EP 2808144**
(47) 20.04.2016
(97) 03.12.2014
(51) **B29B 7/72** (2006.01)
B29B 7/74 (2006.01)
B29B 7/76 (2006.01)
B29C 67/24 (2006.01)
B29C 70/48 (2006.01)
B29C 70/52 (2006.01)
(96) 28.05.2014
(96) 14170422.1
(73) Faurecia Automotive Composites, 92000 Nanterre, FR
(72) Amosse, Yannick Eugène Jean Marie, 44470 Carquefou, FR
Nedelec, Gilles Alain Guillaume, 53000 Laval, FR
Ledoux, Christophe Philippe René, 35400 Saint Malo, FR
(54) **Zařízení a způsob pro mísení nejméně dvou termoplastických materiálů**
(32) 1355013
(31) 31.05.2013
(33) FR
(74) A. Holas & partner Patentová a známková kancelář, Ing. Mgr. Hana Holasová, Křížová 4, Brno, 60300

(97) **EP 2815948**
(47) 13.04.2016
(97) 24.12.2014
(51) **B62B 3/00** (2006.01)
B62B 3/10 (2006.01)
B62B 3/02 (2006.01)
B62D 13/04 (2006.01)
(96) 06.02.2013
(96) 14175622.1
(73) Comau S.p.A., 10095 Grugliasco (Torino), IT
(72) Gullino, Eugenio, I-10095 Grugliasco (Torino), IT
Ducato, Roberto, I-10095 Grugliasco (Torino), IT
(54) **Vozík pro dopravu kontejnerů s kusy nebo komponenty v průmyslových provozech**
(74) PATENTSERVIS Praha a.s., Na Podkovce 281/10, Praha 4, 14700

(97) **EP 2817373**
(47) 13.04.2016
(97) 29.08.2013
(51) **C08L 67/02** (2006.01)

	<i>B29C 71/02</i>	(2006.01)			MASUKO, Norio, Tsukuba-shi Ibaraki 300-2611, JP
	<i>B29K 67/00</i>	(2006.01)			SOOTOME, Hiroshi, Tsukuba-shi Ibaraki 300-2611, JP
	<i>B29C 51/42</i>	(2006.01)	(54)		Nová piperidinová sloučenina nebo její sůl
	<i>B29C 51/00</i>	(2006.01)	(32)		2012043303, 2012186534
	<i>B29K 105/00</i>	(2006.01)	(31)		29.02.2012, 27.08.2012
	<i>B29C 45/00</i>	(2006.01)	(33)		JP, JP
	<i>C08L 67/04</i>	(2006.01)	(86)		PCT/JP2013/055064
(96)	20.02.2013		(87)		WO 2013/129443
(96)	13709785.3		(74)		Rott, Růžička & Guttman Patentové, známkové a advokátní kanceláře, JUDr. Ing. Michal Guttman, patentový zástupce, Vinohradská 37/938, Praha 2, 12000
(73)	Novamont S.p.A., 28100 Novara, IT				
(72)	MARINI, Nicola, I-28040 Varallo Pombia (NO), IT				
	RALLIS, Angelos, I-28100 Novara, IT				
(54)	Biologicky odbouratelná polymerní kompozice pro výrobu výrobků s vysokou teplotou průhybu při zatížení		(97)		EP 2822683
(32)	MI20120250		(47)		27.04.2016
(31)	20.02.2012		(97)		12.09.2013
(33)	IT		(51)		<i>B01J 19/32</i> (2006.01)
(86)	PCT/EP2013/053353				<i>F25J 3/04</i> (2006.01)
(87)	WO 2013/124301		(96)		06.03.2012
(74)	FAJNOR IP s.r.o., Mgr. Karol Fajnor, Pobřežní 249/46, Praha 8, 18600		(96)		12708297.2
			(73)		Air Products and Chemicals, Inc., Allentown, PA 18195-1501, US
			(72)		WILSON, Jonathan, Sale Cheshire M33 3DW, GB
(97)	EP 2820001				SUNDER, Swaminathan, Allentown, Pennsylvania 18104, US
(47)	20.04.2016				HOUGHTON, Patrick Alan, Emmaus, Pennsylvania 18049, US
(97)	06.09.2013		(54)		Strukturovaná náplň
(51)	<i>C07D 239/84</i>	(2006.01)	(86)		PCT/EP2012/053818
	<i>A61K 31/517</i>	(2006.01)	(87)		WO 2013/131559
	<i>A61P 31/22</i>	(2006.01)	(74)		Rott, Růžička & Guttman Patentová, známková a advokátní kancelář, Ing. Václav Krmenčík, Vinohradská 37, Praha 2, 12000
	<i>C07D 239/74</i>	(2006.01)			
(96)	28.02.2013				
(96)	13709804.2		(97)		EP 2831349
(73)	AiCuris Anti-infective Cures GmbH, 42117 Wuppertal, DE		(47)		27.04.2016
(72)	GRUNENBERG, Alfons, 42115 Wuppertal, DE		(97)		03.10.2013
	BERWE, Mathias, 45549 Sprockhövel, DE		(51)		<i>E04D 5/12</i> (2006.01)
	KEIL, Birgit, 40231 Düsseldorf, DE				<i>E04D 15/04</i> (2006.01)
	ARET, Edwin, NL-1333 CJ Almere, NL				<i>E04D 5/14</i> (2006.01)
	PAULUS, Kerstin, 40882 Ratingen, DE				<i>B32B 37/00</i> (2006.01)
	SCHWAB, Wilfried, 14542 Werder (Havel), DE		(96)		26.03.2013
(54)	Sodné a vápenaté soli dihydrochinazolinového derivátu a jejich použití jako antivirových prostředků		(96)		13722584.3
(32)	102012101659		(73)		General Membrane S.p.A., 30020 Ceggia (VE), IT
(31)	29.02.2012		(72)		CODOGNOTTO, Lionello, Sliema, MT
(33)	DE				DRIGO, Michele, 31100 Treviso, IT
(86)	PCT/EP2013/054115		(54)		Systém se zařízením pro ohřívání a spojování pásů z bitumenových nebo syntetických membrán
(87)	WO 2013/127971		(32)		VI20120068
(74)	Společná advokátní kancelář Všeťečka Zelený Švorčík Kalenský a partneři, JUDr. Petr Kalenský, Hálkova 2, Praha 2, 12000		(31)		26.03.2012
			(33)		IT
			(86)		PCT/IT2013/000089
(97)	EP 2821406		(87)		WO 2013/144987
(47)	01.06.2016		(74)		Společná advokátní kancelář Všeťečka Zelený Švorčík Kalenský a partneři, JUDr. Michal Havlík, advokát a patentový zástupce, Hálkova 2, Praha 2, 12000
(97)	06.09.2013				
(51)	<i>C07D 401/14</i>	(2006.01)			
	<i>A61K 31/337</i>	(2006.01)	(97)		EP 2833770
	<i>A61K 31/4545</i>	(2006.01)	(47)		25.05.2016
	<i>A61P 1/04</i>	(2006.01)	(97)		10.10.2013
	<i>A61P 1/16</i>	(2006.01)	(51)		<i>A47J 43/07</i> (2006.01)
	<i>A61P 1/18</i>	(2006.01)			<i>B05B 3/00</i> (2006.01)
	<i>A61P 11/00</i>	(2006.01)			<i>B05B 3/14</i> (2006.01)
	<i>A61P 13/08</i>	(2006.01)			<i>B05B 11/00</i> (2006.01)
	<i>A61P 13/10</i>	(2006.01)	(96)		03.04.2013
	<i>A61P 13/12</i>	(2006.01)	(96)		13716243.4
	<i>A61P 15/00</i>	(2006.01)	(73)		Vorwerk & Co. Interholding GmbH, 42275 Wuppertal, DE
	<i>A61P 17/00</i>	(2006.01)	(72)		KEMKER, Uwe, 42105 Wuppertal, DE
	<i>A61P 19/00</i>	(2006.01)			CALDEWEY, Uwe, 44229 Dortmund, DE
	<i>A61P 21/00</i>	(2006.01)			HACKERT, Georg, 44869 Bochum, DE
	<i>A61P 25/00</i>	(2006.01)			STARFLINGER, Frank, 44793 Bochum, DE
	<i>A61P 35/00</i>	(2006.01)	(54)		Kuchyňský robot
	<i>A61P 35/02</i>	(2006.01)	(32)		102012102940
	<i>A61P 43/00</i>	(2006.01)	(31)		04.04.2012
	<i>C07D 413/14</i>	(2006.01)	(33)		DE
	<i>C07D 417/14</i>	(2006.01)	(86)		PCT/EP2013/056973
(96)	27.02.2013		(87)		WO 2013/150045
(96)	13755229.5		(74)		Mgr. Jiří Macek, patentový zástupce, Sázavská 16, Praha 2, 120 00
(73)	Taiho Pharmaceutical Co., Ltd., Chiyoda-ku Tokyo 101-8444, JP				
(72)	SUGIMOTO, Tetsuya, Tsukuba-shi Ibaraki 300-2611, JP		(97)		EP 2833993
	TAKAHASHI, Hidekazu, Tsukuba-shi Ibaraki 300-2611, JP		(47)		27.04.2016
	MITSUYA, Morihiro, Tsukuba-shi Ibaraki 300-2611, JP				

(97) 10.10.2013
(51) **B01F 7/00** (2006.01)
F16M 5/00 (2006.01)
C02F 3/12 (2006.01)
(96) 20.03.2013
(96) 13713784.0
(73) INVENT Umwelt- und Verfahrenstechnik AG, 91058 Erlangen, DE
(72) HÖFKEN, Marcus, 91054 Erlangen, DE
(54) **Horizontální míchací zařízení**
(32) 102012205577
(31) 04.04.2012
(33) DE
(86) PCT/EP2013/055837
(87) WO 2013/149833
(74) Traplová Hakr Kubát, advokátní a patentová kancelář, Ing. Eduard Hakr, patentový zástupce, Přístavní 24, Praha 7, 17000

(97) **EP 2836495**
(47) 18.05.2016
(97) 10.10.2013
(51) **C07D 513/04** (2006.01)
A61K 31/407 (2006.01)
A61P 25/28 (2006.01)
(96) 27.03.2013
(96) 13715556.0
(73) Eli Lilly and Company, Indianapolis, IN 46285, US
(72) BECK, James Peter, Indianapolis, Indiana 46206-6288, US
GREEN, Steven James, Indianapolis, Indiana 46206-6288, US
LOPEZ, Jose Eduardo, Indianapolis, Indiana 46206-6288, US
MATHES, Brian Michael, Indianapolis, Indiana 46206-6288, US
MERGOTT, Dustin James, Indianapolis, Indiana 46206-6288, US
PORTER, Warren Jaye, Indianapolis Indiana 46206-6288, US
RANKOVIC, Zoran, Indianapolis, Indiana 46206-6288, US
SHI, Yuan, Indianapolis, Indiana 46206-6288, US
WATSON, Brian Morgan, Indianapolis, Indiana 46206-6288, US
WINNEROSKI, Jr., Leonard Larry, Greenwood, Indiana 46142, US
(54) **Tetrahydropyrrolothiazinové sloučeniny**
(32) 201261619460 P, 201261700960 P, 201361758798 P
(31) 03.04.2012, 14.09.2012, 31.01.2013
(33) US, US, US
(86) PCT/US2013/033959
(87) WO 2013/151832
(74) Společná advokátní kancelář Vsetečka Zelený Švorčík Kalenský a partneři, JUDr. Otakar Švorčík, advokát, Hálkova 2, Praha 2, 12000

(97) **EP 2851115**
(47) 25.05.2016
(97) 25.03.2015
(51) **B01D 53/18** (2006.01)
B01D 3/22 (2006.01)
(96) 20.09.2013
(96) 13185366.5
(73) Doosan Lentjes GmbH, 40880 Ratingen, DE
(72) Kehrman, Kai, 44577 Castrop-Rauxel, DE
Oberheld, Frank, 46067 Oberhausen, DE
Narin, Oguzhan, 45549 Sprockhövel, DE
Ziemann-Nöthe, Annette, 45136 Essen, DE
(54) **Vypírka plynu pro zařízení na čištění plynu**
(74) KANIA*SEDLÁK*SMOLA Patentová a známková kancelář, Ing. Jiří Malůšek, Mendlovo náměstí 1a, Brno, 60300

(97) **EP 2856058**
(47) 04.05.2016
(97) 28.11.2013
(51) **F28F 9/02** (2006.01)
F28D 21/00 (2006.01)
(96) 16.05.2013
(96) 13724231.9
(73) Valeo Systemes Thermiques, 78320 Le Mesnil-Saint-Denis, FR
(72) DAY, Alan, F-51100 Reims, FR
(54) **Výměník tepla se zesíleným sběračem**
(32) 1254741
(31) 24.05.2012
(33) FR

(86) PCT/EP2013/060184
(87) WO 2013/174720
(74) Společná advokátní kancelář Vsetečka Zelený Švorčík Kalenský a partneři, JUDr. Michal Havlík, advokát a patentový zástupce, Hálkova 2, Praha 2, 12000

(97) **EP 2857023**
(47) 20.04.2016
(97) 08.04.2015
(51) **A61K 31/7042** (2006.01)
A61P 43/00 (2006.01)
(96) 03.10.2014
(96) 14187588.0
(73) INVENTIVA, 21121 Daix, FR
(72) Masson, Philippe, 21121 HAUTEVILLE-LES-DIJON, FR
Junien, Jean-Louis, 92310 SEVRES, FR
(54) **Použití odiparcilu při léčení mukopolysacharidozy**
(32) 1359657
(31) 04.10.2013
(33) FR
(74) Společná advokátní kancelář Vsetečka Zelený Švorčík Kalenský a partneři, JUDr. Michal Havlík, advokát a patentový zástupce, Hálkova 2, Praha 2, 12000

(97) **EP 2859192**
(47) 25.05.2016
(97) 16.01.2014
(51) **F01D 9/04** (2006.01)
F01D 9/06 (2006.01)
F01D 25/24 (2006.01)
(96) 09.07.2013
(96) 13739171.0
(73) Siemens Aktiengesellschaft, 80333 München, DE
(72) FÖRSTER, Ingo, 45468 Mülheim/Ruhr, DE
MUSCH, Christian, 45259 Essen, DE
ZANDER, Uwe, 45475 Mülheim an der Ruhr, DE
(54) **Vstupní segment pro průtočný stroj**
(32) 12176161
(31) 12.07.2012
(33) EP
(86) PCT/EP2013/064429
(87) WO 2014/009333
(74) Čermák a spol., JUDr. Karel Čermák, Elišky Peškové 735/15, Praha 5, 15000

(97) **EP 2861629**
(47) 13.04.2016
(97) 27.12.2013
(51) **C08C 19/00** (2006.01)
C08C 19/20 (2006.01)
C08L 15/00 (2006.01)
(96) 18.06.2013
(96) 13731093.4
(73) LANXESS Deutschland GmbH, 50569 Köln, DE
(72) KLOPPENBURG, Heike, 40625 Düsseldorf, DE
GROSS, Thomas, 42489 Wülfrath, DE
LUCASSEN, Alex, NL-7597 NE Sassveld, NL
HARDY, Dave, NL-2353 MS Leiderdorp, NL
ZHANG, Yan, 51375 Leverkusen, DE
LE-SATTLER, Alicia, 44793 Bochum, DE
(54) **Polybutadienový kaučuk, polymerovaný neodymovým katalyzátorem, se skokovým zvýšením hodnoty viskozity Mooney**
(32) 12172485
(31) 18.06.2012
(33) EP
(86) PCT/EP2013/062656
(87) WO 2013/189947
(74) Traplová Hakr Kubát, advokátní a patentová kancelář, Ing. Eduard Hakr, patentový zástupce, Přístavní 24, Praha 7, 17000

(97) **EP 2861987**
(47) 27.04.2016
(97) 19.12.2013
(51) **G01N 33/50** (2006.01)
G01N 33/574 (2006.01)
(96) 14.06.2013

- (96) 13733084.1
(73) Erasmus University Medical Center Rotterdam, 3015 GE Rotterdam, NL
(72) VAN DONGEN, Jacobus Johannes Maria, NL-3015 GE Rotterdam, NL
ORFAO DE MATOS CORREIA E VALE, José Alberto, E-37007 Salamanca, ES
FLORES MONTERO, Juan Alejandro, E-37007 Salamanca, ES
ALMEIDA PARRA, Julia Maria, E-37007 Salamanca, ES
VAN DER VELDEN, Vincent Henricus Johannes, NL-3015 GE Rotterdam, NL
BÖTTCHER, Sebastian, 24105 Kiel, DE
LANGERAK, Anthonie Willem, NL-3015 GE Rotterdam, NL
MEJSTRÍKOVÁ, Ester, 3015 GE 15006 Prague 5, CZ
SZCZEPANSKI, Tomasz, PL-41-800 Zabrze, PL
RITGEN, Matthias, 24105 Kiel, DE
MONTEIRO DA SILVA LUCIO, Paulo Jorge, P-1093 Lisboa Codex, PT
(54) **Metody, činidla a soupravy pro detekci minimální zbytkové nemoci**
(32) 201261659524 P
(31) 14.06.2012
(33) US
(86) PCT/NL2013/050420
(87) WO 2013/187765
(74) ŽOVICOVÁ & ŽOVIC IP s.r.o., Záhradnícka 36, 821 08 Bratislava
-
- (97) **EP 2862708**
(47) 27.04.2016
(97) 22.04.2015
(51) **B32B 5/06** (2006.01)
B32B 5/26 (2006.01)
B32B 3/30 (2006.01)
D04H 1/492 (2012.01)
D04H 1/495 (2012.01)
D04H 5/03 (2012.01)
A61F 13/62 (2006.01)
(96) 18.10.2013
(96) 13189354.7
(73) Mondi Gronau GmbH, 48599 Gronau, DE
(72) Baldauf, Georg, 48366 Laer, DE
Homölle, Dieter, 48607 Ochtrup, DE
(54) **Smyčky vytvářející spojovací prvek pro suché zipy a způsob výroby spojovacího prvku**
(74) Čermák a spol., JUDr. Karel Čermák, Elišky Peškové 735/15, Praha 5, 15000
-
- (97) **EP 2864143**
(47) 25.05.2016
(97) 13.02.2014
(51) **B60K 1/04** (2006.01)
B66F 9/075 (2006.01)
B60S 5/06 (2006.01)
H01M 10/42 (2006.01)
(96) 22.07.2013
(96) 13744998.9
(73) Siemens Aktiengesellschaft, 80333 München, DE
(72) BRUCH, Robert, 81243 München, DE
STELZLE, Wilfried, 85253 Kleinberghofen, DE
(54) **Zařízení k uložení akumulátoru**
(32) 102012213909
(31) 06.08.2012
(33) DE
(86) PCT/EP2013/065376
(87) WO 2014/023558
(74) Čermák a spol., JUDr. Karel Čermák, Elišky Peškové 735/15, Praha 5, 15000
-
- (97) **EP 2865897**
(47) 27.04.2016
(97) 29.04.2015
(51) **F01D 25/24** (2006.01)
F02C 6/12 (2006.01)
F04D 29/42 (2006.01)
F04D 29/62 (2006.01)
(96) 26.08.2014
(96) 14182185.0
(73) ABB Turbo Systems AG, 5400 Baden, CH
(72) Albiez, Bernd, 79736 Rickenbach, DE
Tröndle, Hans, 79725 Laufenburg, DE
-
- Jarusel, Matthias, 79774 Albrück, DE
(54) **Zařízení pro turbodmychadlo**
(32) 102013109222
(31) 26.08.2013
(33) DE
(74) Čermák a spol., JUDr. Karel Čermák, Elišky Peškové 735/15, Praha 5, 15000
-
- (97) **EP 2870111**
(47) 20.04.2016
(97) 09.01.2014
(51) **C02F 3/20** (2006.01)
B01F 3/04 (2006.01)
(96) 18.06.2013
(96) 13737522.6
(73) ATLAS COPCO AIRPOWER, naamloze vennootschap, 2610 Wilrijk, BE
(72) FABRY, Erik, Paul, B-2610 Wilrijk, BE
(54) **Aerační zařízení, jeho použití a instalace pro čištění vody s takovým aeračním zařízením**
(32) 201200463
(31) 05.07.2012
(33) BE
(86) PCT/BE2013/000031
(87) WO 2014/005199
(74) INPARTNERS GROUP, Ing. Ivan Lukšiček, Koliště 13a, Brno, 60200
-
- (97) **EP 2872583**
(47) 04.05.2016
(97) 16.01.2014
(51) **C09J 161/28** (2006.01)
C08G 12/38 (2006.01)
B32B 21/13 (2006.01)
B32B 7/12 (2006.01)
(96) 13.07.2012
(96) 12735868.7
(73) Akzo Nobel Coatings International B.V., 6824 BM Arnhem, NL
(72) SEGERSTEDT, Eva, S-178 36 Ekerö, SE
HOMMAN LOUDIYE, Maria, S-131 53 Nacka, SE
(54) **Adhezivní systém**
(86) PCT/EP2012/063805
(87) WO 2014/008947
(74) Rott, Růžička & Guttman Patentová, známková a advokátní kancelář, Ing. Václav Krmenčík, Vinohradská 37, Praha 2, 12000
-
- (97) **EP 2872849**
(47) 27.04.2016
(97) 23.01.2014
(51) **F41A 17/44** (2006.01)
(96) 08.07.2013
(96) 13759421.4
(73) Sauer, Siegbert, 01257 Dresden, DE
Gersten, Klaus, 01239 Dresden, DE
Körner, Jürgen, 01796 Pirma, DE
Schade, Uwe-Thomas, 01640 Coswig-Sörnnewitz, DE
(72) KÖRNER, Jürgen, 01796 Pirma, DE
SCHADE, Uwe-Thomas, 01640 Coswig-Sörnnewitz, DE
(54) **Bezpečnostní systém u ruční palné zbraně proti neoprávněnému použití**
(32) 102012014400
(31) 16.07.2012
(33) DE
(86) PCT/DE2013/000379
(87) WO 2014/012529
(74) Traplová Hakr Kubát, advokátní a patentová kancelář, Ing. Eduard Hakr, patentový zástupce, Přístavní 24, Praha 7, 17000
-
- (97) **EP 2873760**
(47) 27.04.2016
(97) 20.05.2015
(51) **D04B 9/40** (2006.01)
D04B 15/02 (2006.01)
(96) 04.03.2014
(96) 14157682.7
(73) Da Kong Enterprise Co., Ltd., Changhua City 50072, TW
(72) Inli, Mustafa, Kadikoy, Istanbul, TR
(54) **Zařízení pro uzavírání špičky**

- (32) 102141695
(31) 15.11.2013
(33) TW
(74) KANIA*SEDLÁK*SMOLA Patentová a známková kancelář, Ing. František Kania, Mendlovo náměstí 1a, Brno, 60300
-
- (97) **EP 2878749**
(47) 08.06.2016
(97) 03.06.2015
(51) **E05C 9/20** (2006.01)
E05B 65/08 (2006.01)
E06B 3/48 (2006.01)
E05C 9/22 (2006.01)
E05C 9/18 (2006.01)
(96) 28.11.2013
(96) 13005550.2
(73) Hörmann KG Brockhagen, 33803 Steinhagen, DE
(72) Brinkmann, Michael, 33790 Halle, DE
(54) **Sekční vrata se západkovým zařízením**
(74) KANIA*SEDLÁK*SMOLA Patentová kancelář, Ing. Veronika Zemanová, Mendlovo náměstí 1a, Brno, 60300
-
- (97) **EP 2886424**
(47) 06.07.2016
(97) 24.06.2015
(51) **B62D 21/20** (2006.01)
(96) 19.12.2013
(96) 13198544.2
(73) Fliegl, Helmut, 07819 Triptis, DE
(72) Fliegl, Helmut, 07819 Triptis, DE
(54) **Obloukový čelní modul vozidlového rámu pro vozidlové přívesy**
(74) Rott, Růžička & Guttman Patentové, známkové a advokátní kanceláře, Ing. Jiří Andera, Vinohradská 37, Praha 2, 12000
-
- (97) **EP 2888376**
(47) 11.05.2016
(97) 27.02.2014
(51) **B26D 7/02** (2006.01)
B26F 1/38 (2006.01)
C14B 1/44 (2006.01)
B26D 5/00 (2006.01)
B26D 7/01 (2006.01)
C14B 5/00 (2006.01)
(96) 14.08.2013
(96) 13773282.2
(73) Lectra, 75016 Paris, FR
(72) BODIVIT, Stéphane, F-33610 Cestas, FR
CHABIRAND, Didier, F-33610 Cestas, FR
(54) **Způsob aplanace krajů kusu ohebného materiálu k vyřezávání**
(32) 1257912
(31) 21.08.2012
(33) FR
(86) PCT/FR2013/051941
(87) WO 2014/029940
(74) Společná advokátní kancelář Všeťečka Zelený Švorčík Kalenský a partneři, JUDr. Michal Havlík, advokát a patentový zástupce, Hálkova 2, Praha 2, 12000
-
- (97) **EP 2896647**
(47) 01.06.2016
(97) 22.07.2015
(51) **C08J 5/18** (2006.01)
C09J 7/00 (2006.01)
C08L 23/08 (2006.01)
C08L 23/14 (2006.01)
(96) 17.01.2014
(96) 14151686.4
(73) Mondt Gronau GmbH, 48599 Gronau, DE
(72) Niepelt, Ralf, 48599 Gronau, DE
Zamzow, Manfred, 48683 Ahaus, DE
(54) **Plastová fólie pro lepicí pásku a lepicí pásku**
(74) Čermák a spol., JUDr. Karel Čermák, Elišky Peškové 735/15, Praha 5, 15000
-
- (97) **EP 2896713**
(47) 27.04.2016

- (97) 22.07.2015
(51) **C22C 38/00** (2006.01)
C22C 38/44 (2006.01)
C22C 38/46 (2006.01)
C22C 38/04 (2006.01)
C22C 38/06 (2006.01)
C22C 38/02 (2006.01)
C21D 1/18 (2006.01)
C21D 7/06 (2006.01)
C21D 9/18 (2006.01)
(96) 16.01.2014
(96) 14151408.3
(73) Uddeholms AB, 683 85 Hagfors, SE
(72) Gunnarsson, Staffan, 683 40 Uddeholm, SE
Tidesten, Magnus, 683 34 Hagfors, SE
(54) **Nerezová ocel a těleso řezného nástroje, vyrobené z nerezové ocele**
(74) PATENTSERVIS Praha a.s., Na Podkovce 281/10, Praha 4, 14700
-
- (97) **EP 2906422**
(47) 25.05.2016
(97) 17.04.2014
(51) **B32B 17/10** (2006.01)
(96) 08.10.2013
(96) 13789849.0
(73) Saint-Gobain Glass France, 92400 Courbevoie, FR
(72) HENNION, Alexandre, F-60280 Venette, FR
FREBOURG, Philippe, F-60300 Senlis, FR
(54) **Výroba vrstveného zasklívacího dílce opatřeného elektrickým vodičem**
(32) 1259744
(31) 12.10.2012
(33) FR
(86) PCT/FR2013/052383
(87) WO 2014/057200
(74) Společná advokátní kancelář Všeťečka Zelený Švorčík Kalenský a partneři, JUDr. Michal Havlík, advokát a patentový zástupce, Hálkova 2, Praha 2, 12000
-
- (97) **EP 2907813**
(47) 27.04.2016
(97) 19.08.2015
(51) **C07D 235/18** (2006.01)
C07D 401/14 (2006.01)
A61K 31/444 (2006.01)
(96) 01.12.2009
(96) 14197877.5
(73) Summit Therapeutics plc, Milton Park Abingdon Oxfordshire OX14 4RY, GB
(72) Wilson, Francis, Xavier, Abingdon, Oxfordshire OX14 4RY, GB
Johnson, Peter, David, Abingdon, Oxfordshire OX14 4RY, GB
Vickers, Richard, Abingdon, Oxfordshire OX14 4RY, GB
Storer, Richard, Abingdon, Oxfordshire OX14 4RY, GB
Wynne, Graham, Michael, Abingdon, Oxfordshire OX14 4RY, GB
Roach, Alan, Geoffrey, Abingdon, Oxfordshire OX14 4RY, GB
De Moor, Olivier, Abingdon, Oxfordshire OX14 4RY, GB
Dorgan, Colin, Richard, Abingdon, Oxfordshire OX14 4RY, GB
Davis, Paul, James, Abingdon, Oxfordshire OX14 4RY, GB
(54) **Antibakteriální farmaceutické kompozice**
(32) 0821913
(31) 02.12.2008
(33) GB
(74) INPARTNERS GROUP, Ing. Ivan Lukšiček, Koliště 13a, Brno, 60200
-
- (97) **EP 2913637**
(47) 27.04.2016
(97) 02.09.2015
(51) **G01B 7/30** (2006.01)
G01D 5/20 (2006.01)
(96) 27.02.2014
(96) 14000709.7
(73) LTN Servotechnik GmbH, 83624 Otterfing, DE
(72) Logé, Hans, 85630 Neukeferloh, DE
Hick, Manfred, 83052 Bruckmühl, DE
Angerpointner, Ludwig, 81247 München, DE
(54) **Resolver**

(74) Čermák a spol., JUDr. Karel Čermák, Elišky Peškové 735/15, Praha 5, 15000

(97) **EP 2915622**

(47) 04.05.2016

(97) 09.09.2015

(51) **B23Q 1/01** (2006.01)

B23Q 3/157 (2006.01)

B24B 3/34 (2006.01)

(96) 03.03.2015

(96) 15157309.4

(73) HAAS Schleifmaschinen GmbH, 78647 Trossingen, DE

(72) Braun, Hans-Dieter, 78665 Frittlingen, DE

(54) **Obráběcí stroj, zejména bruska**

(32) 102014102938

(31) 05.03.2014

(33) DE

(74) Čermák a spol., JUDr. Karel Čermák, Elišky Peškové 735/15, Praha 5, 15000

(97) **EP 2921168**

(47) 13.04.2016

(97) 23.09.2015

(51) **A61K 9/20** (2006.01)

A61K 31/4045 (2006.01)

A61K 31/55 (2006.01)

A61K 45/06 (2006.01)

A61P 9/04 (2006.01)

(96) 14.06.2011

(96) 15162899.7

(73) Les Laboratoires Servier, 92284 Suresnes Cedex, FR

(72) THUILLEZ, Christian, 76000 ROUEN, FR

MULDER, Paulus, 76130 MONT SAINT AIGNAN, FR

VILAINE, Jean-Paul, 92290 CHATENAY MALABRY, FR

FRATACCI, Marie-Dominique, 78390 BOIS D'ARCY, FR

LEREBOURS-PIGEONNIERE, Guy, 92300 LEVALLOIS-PERRET, FR

FELDMANN, Luc, 75017 PARIS, FR

ROUSSEL, Jérôme, 78220 VIROFLAY, FR

(54) **Kombinace N-[[[(7s)-3,4-dimethoxybicyklo[4.2.0]okta-1,3,5-trien-7-yl]methyl]-3-(7,8-dimethoxy-1,2,4,5-tetrahydro-3H-3-benzazepin-3-yl)-N-methyl-3-oxo-1-propanaminu a perindoprilu**

(32) 1002525

(31) 15.06.2010

(33) FR

(74) Rott, Růžička & Guttman Patentové, známkové a advokátní kanceláře, Ing. Ivana Jírotková, Vinohradská 37, Praha 2, 12000

(97) **EP 2933902**

(47) 01.06.2016

(97) 21.10.2015

(51) **H02K 1/20** (2006.01)

H02K 9/06 (2006.01)

H02K 9/20 (2006.01)

H02K 3/24 (2006.01)

H02K 5/128 (2006.01)

(96) 17.04.2014

(96) 14165103.4

(73) Siemens Aktiengesellschaft, 80333 München, DE

(72) Deeg, Christian, 90518 Altdorf, DE

Eichinger, Benjamin, 90459 Nürnberg, DE

Joseph, Eric, 90489 Nürnberg, DE

Scharf, Uwe, 90763 Fürth, DE

Scherer, Matthias, 90459 Nürnberg, DE

Stegherr, Michael, 90491 Nürnberg, DE

Weiß, Sebastian, 90522 Oberasbach, DE

(54) **Chlazení elektrického stroje**

(74) Čermák a spol., JUDr. Karel Čermák, Elišky Peškové 735/15, Praha 5, 15000

(97) **EP 2951866**

(47) 22.06.2016

(97) 07.08.2014

(51) **H01L 31/0352** (2006.01)

H01L 31/18 (2006.01)

(96) 30.01.2014

(96) 14702923.5

(73) Big Solar Limited, Sunderland SR5 2BX, GB

(72) TOPPING, Alexander, John, Abingdon Oxfordshire OX14 4BS, GB

(54) **Optoelektronické zařízení a způsob jeho výroby**

(32) 201301683

(31) 30.01.2013

(33) GB

(86) PCT/GB2014/050251

(87) WO 2014/118545

(74) ŽOVICOVÁ & ŽOVIC IP, s.r.o., Záhradnícka 36, 821 08 Bratislava

Zveřejněné opravené překlady evropských patentových spisů

U následujících udělených evropských patentů s účinky pro Českou republiku byl majitelem předložen opravený překlad patentového spisu do českého jazyka (§35d odst. 2 zákona č. 527/1990 Sb., v platném znění).

Datem zveřejnění opraveného překladu evropského patentového spisu je datum publikace tohoto Věstníku.

(97) EP 2690369

Zveřejněné překlady pozměněného, nebo omezeného znění evropských patentových spisů

U následujících udělených evropských patentů s účinky pro Českou republiku byl majitelem předložen opravený překlad patentového spisu do českého jazyka (§ 35d odst. 2 zákona č. 527/1990 Sb., v platném znění).

Datem zveřejnění opraveného překladu evropského patentového spisu je datum publikace tohoto Věstníku.

(97) **EP 1906856**

(97) **EP 1984438**

(97) **EP 2527154**

Evropské patenty zrušené Evropským patentovým úřadem

Následující evropské patenty udělené Evropským patentovým úřadem s účinky pro Českou republiku byly zrušeny Evropským patentovým úřadem podle článku 102 Úmluvy o udělování evropských patentů (§ 35f odst 2 zákona č. 527/1990 Sb., v platném znění).

(97) EP 1753810

(97) EP 2120884

MM4A

Zánik evropských patentů nezaplacením poplatků za udržování platnosti patentu

Následující evropské patenty udělené Evropským patentovým úřadem s účinky pro Českou republiku zanikly pro nezaplacení poplatků za udržování platnosti patentu (§ 22 písm. b) zákona č. 527/1990 Sb., v platném znění).

(97) EP 1443147

(97) EP 1717906

(97) EP 2085335

(97) EP 2258944

(97) EP 1470178

(97) EP 1721084

(97) EP 2085610

(97) EP 2354370

(97) EP 1475641

(97) EP 1820845

(97) EP 2093030

(97) EP 2384327

(97) EP 1574782

(97) EP 1838171

(97) EP 2114888

(97) EP 2389323

(97) EP 1577040

(97) EP 1842847

(97) EP 2114970

(97) EP 2389378

(97) EP 1588019

(97) EP 1845990

(97) EP 2118055

(97) EP 2391608

(97) EP 1708705

(97) EP 1953130

(97) EP 2122075

(97) EP 2668153

(97) EP 1711064

(97) EP 1982202

(97) EP 2126505

(97) EP 1711558

(97) EP 1988777

(97) EP 2238412

FG1K

Zapsané užité vzory - přehled podle čísel zápisu

V období uzávěrky tohoto čísla Věstníku zapsal Úřad průmyslového vlastnictví tyto užité vzory.

(11)	(51)	(11)	(51)	(11)	(51)
29684	<i>C 12 C 12/00</i> (2006.01)	29688	<i>E 04 G 11/08</i> (2006.01)	29692	<i>B 63 B 25/04</i> (2006.01)
29685	<i>C 12 C 12/00</i> (2006.01)	29689	<i>A 01 M 29/30</i> (2011.01)	29693	<i>A 47 B 57/48</i> (2006.01)
29686	<i>F 24 F 3/147</i> (2006.01)	29690	<i>A 47 J 37/00</i> (2006.01)	29694	<i>D 01 H 11/00</i> (2006.01)
29687	<i>F 24 F 7/08</i> (2006.01)	29691	<i>A 61 H 33/02</i> (2006.01)		

FG1K

Zapsané užité vzory - řazené podle MPT

(51)	<i>A01M 29/30</i> (2011.01)	(73)	Vaňo Pavol Ing., Bretejovce, SK
	<i>E01F 15/04</i> (2006.01)	(72)	Vaňo Pavol Ing., Bretejovce, SK
	<i>E01F 15/02</i> (2006.01)	(54)	Zařízení k provádění vertikální a horizontální přepravy velmi těžkých těles
	<i>E04H 17/16</i> (2006.01)	(74)	Ing. Jan Görig, UTB ve Zlíně, Univerzitní institut, Nám. T.G.Masaryka 5555, Zlín, 76001
(11)	29689		
(21)	2016-32099	(51)	<i>C12C 12/00</i> (2006.01)
(22)	12.02.2016	(11)	29684
(47)	08.08.2016	(21)	2014-29056
(73)	Rozínek Roman, Hradec Králové, Svobodné Dvory, CZ	(22)	18.03.2013
(72)	Rozínek Roman, Hradec Králové, Svobodné Dvory, CZ	(47)	08.08.2016
(54)	Trvalá bariéra na ochranu migrace obojživelníků a plazů	(73)	Výzkumný ústav pivovarský a sladařský, a.s., Praha 2, CZ
(51)	<i>A47B 57/48</i> (2006.01)	(72)	Kubizniaková Petra Ing., Praha 9- Horní Počernice, CZ
	<i>A47B 96/06</i> (2006.01)		Slabý Martin Ing., Kralupy nad Vltavou, CZ
	<i>A47B 96/14</i> (2006.01)		Kosař Karel RNDr., CSc., Brno, CZ
(11)	29693		Matoulková Dagmar RNDr., Ph.D., Trutnov 1, CZ
(21)	2016-32505	(54)	Pivo
(22)	23.06.2016	(74)	Ing. Dobroslav Musil, patentová kancelář, Zábrdovická 11, Brno, 61500
(47)	08.08.2016		
(73)	Čemus Jaroslav, Kostelec nad Labem, CZ	(51)	<i>C12C 12/00</i> (2006.01)
(72)	Čemus Jaroslav, Kostelec nad Labem, CZ	(11)	29685
(54)	Policový systém s nastavitelnou výškou polic	(21)	2014-29057
(74)	Ing. Lenka Bobková, Kosmická 755, Praha 4, 14900	(22)	31.07.2013
(51)	<i>A47J 37/00</i> (2006.01)	(47)	08.08.2016
	<i>A47G 11/00</i> (2006.01)	(73)	Výzkumný ústav pivovarský a sladařský, a.s., Praha 2, CZ
	<i>C01F 7/00</i> (2006.01)	(72)	Kubizniaková Petra Ing., Praha 9- Horní Počernice, CZ
(11)	29690		Slabý Martin Ing., Kralupy nad Vltavou, CZ
(21)	2016-32136		Kosař Karel RNDr., CSc., Brno, CZ
(22)	24.02.2016		Matoulková Dagmar RNDr., Ph.D., Trutnov 1, CZ
(47)	08.08.2016	(54)	Pivo
(73)	Padalík Vladislav, Praha 9, CZ	(74)	Ing. Dobroslav Musil, patentová kancelář, Zábrdovická 11, Brno, 61500
(72)	Padalík Vladislav, Praha 9, CZ		
(54)	Podložka pro povrchovou ochranu	(51)	<i>D01H 11/00</i> (2006.01)
(51)	<i>A61H 33/02</i> (2006.01)		<i>D01H 5/66</i> (2006.01)
	<i>A61H 37/00</i> (2006.01)	(11)	29694
(11)	29691	(21)	2016-32530
(21)	2016-32391	(22)	30.06.2016
(22)	19.05.2016	(47)	08.08.2016
(47)	08.08.2016	(73)	Rieter CZ s.r.o., Ústí nad Orlicí, CZ
(73)	Koller Rudolf, Praha 4, CZ	(72)	Macko Milan Ing., Česká Třebová, CZ
(72)	Koller Rudolf, Praha 4, CZ		Orlík Jaroslav, DiS., Česká Třebová, CZ
(54)	Systém pro generování jemné masážní směsi vody a atomizovaného vzduchu		Moláček Lubomír Ing., Ústí nad Orlicí, CZ
(74)	Ing. Václav Kratochvíl, Husníkova 2086/22, Praha 13, 15800		Andrle Jakub, Litomyšl, CZ
(51)	<i>B63B 25/04</i> (2006.01)	(54)	Zařízení k odstraňování odpadu od dopravních strojů
	<i>B66F 7/28</i> (2006.01)	(74)	Ing. Dobroslav Musil, patentová kancelář, Ing. Dobroslav Musil, Zábrdovická 11, Brno, 61500
	<i>B63B 27/00</i> (2006.01)		
(11)	29692	(51)	<i>E04G 11/08</i> (2006.01)
(21)	2016-32499	(11)	29688
(22)	22.06.2016	(21)	2015-31801
(47)	08.08.2016	(22)	25.11.2015
(32)	21.09.2015	(47)	08.08.2016
(31)	161-2015	(73)	Nepivoda Vladimír Ing., Chrast, CZ
(33)	SK	(72)	Nepivoda Vladimír Ing., Chrast, CZ
		(54)	Systém univerzálního variabilního a odnímatelného bednění pro vytváření monolitických betonových konstrukcí

(51) F24F 3/147 (2006.01)	(51) F24F 7/08 (2006.01)
(11) 29686	(11) 29687
(21) 2015-31239	(21) 2015-31504
(22) 22.06.2015	(22) 10.09.2015
(47) 08.08.2016	(47) 08.08.2016
(73) WAFE s.r.o., Praha 1, Staré Město, CZ	(73) WAFE s.r.o., Praha 1, Staré Město, CZ
(72) Mázik Juraj Ing., Praha 9 - Újezd nad Lesy, CZ	(72) Mázik Juraj Ing., Praha 9 - Újezd nad Lesy, CZ
(54) Vzduchotechnická větrací jednotka s využitím principu adiabatického chlazení	(54) Vzduchotechnická rekuperační jednotka s klapkovým entalpickým výměníkem
(74) Vilímková Dudák & Partners, advokátní kancelář, s.r.o., Mgr. Michal Hrnčíř, advokát, Karolinská 661/4, Praha 8 - Karlín, 18600	(74) Vilímková Dudák & Partners, advokátní kancelář, s.r.o., Mgr. Michal Hrnčíř, advokát, Karolinská 661/4, Praha 8 - Karlín, 18600

Seznam majitelů zapsaných užitéch vzorů

(73)	(11)	(51)	(73)	(11)	(51)
Rieter CZ s.r.o., Ústí nad Orlicí, CZ	29694	D 01 H 11/00	Čemus Jaroslav, Kostelec nad Labem, CZ	29693	A 47 B 57/48
Výzkumný ústav pivovarský a sladařský, a.s., Praha 2, CZ	29684	C 12 C 12/00	Koller Rudolf, Praha 4, CZ	29691	A 61 H 33/02
Výzkumný ústav pivovarský a sladařský, a.s., Praha 2, CZ	29685	C 12 C 12/00	Nepivoda Vladimír Ing., Chrast, CZ	29688	E 04 G 11/08
WAFE s.r.o., Praha 1, Staré Město, CZ	29686	F 24 F 3/147	Padalík Vladislav, Praha 9, CZ	29690	A 47 J 37/00
WAFE s.r.o., Praha 1, Staré Město, CZ	29687	F 24 F 7/08	Rozínek Roman, Hradec Králové, Svobodné Dvory, CZ	29689	A 01 M 29/30
			Vaňo Pavol Ing., Bretejovce, SK	29692	B 63 B 25/04

FG4Q

Zapsané průmyslové vzory - přehled podle čísel zápisu

V období uzávěrky tohoto čísla Věstníku zapsal Úřad průmyslového vlastnictví tyto průmyslové vzory:

(11)	(51)	(11)	(51)
36791	11-01	36792	12-08

FG4Q

Zapsané průmyslové vzory - přehled podle tříd

(51) **11-01**
(11) 36791
(21) 2015-40305
(22) 26.06.2015
(15) 08.08.2016
(54) **Bižuterní ověs**
(28) 2
(73) Preciosa, a.s., Jablonec nad Nisou, CZ
(72) Mlejnek Jan, Liberec, CZ
(74) Mgr. Marcela Kleinová, Podhorská 3197, Jablonec nad Nisou, 46667

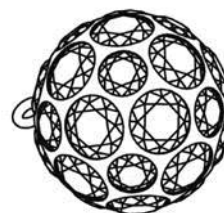

1.4

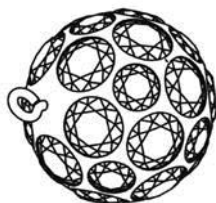

1.1

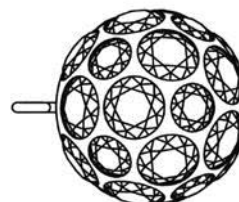

1.5

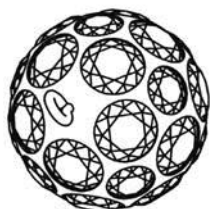

1.2

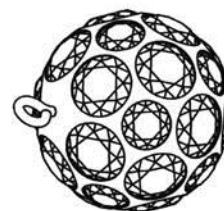

1.6

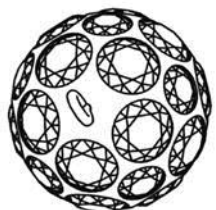

1.3

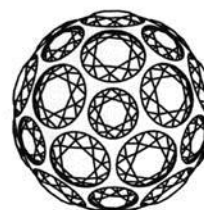

1.7

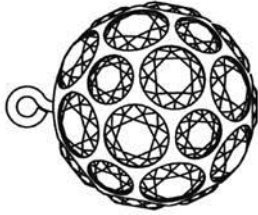

1.8

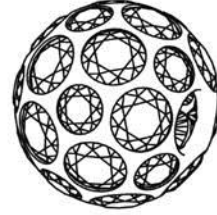

2.3

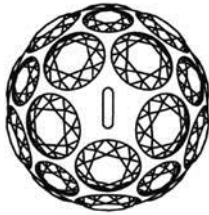

1.9

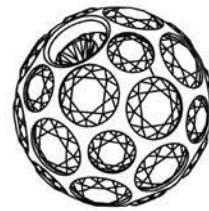

2.4

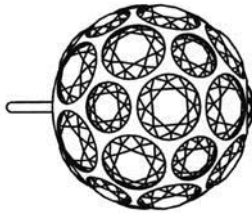

1.10

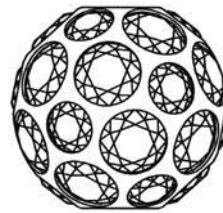

2.5



2.1

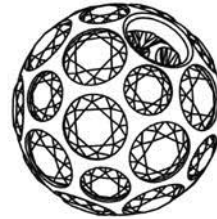

2.6

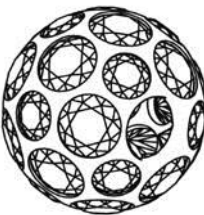

2.2

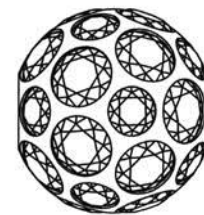

2.7

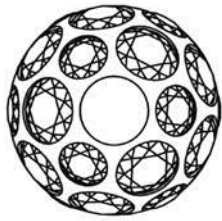

2.8

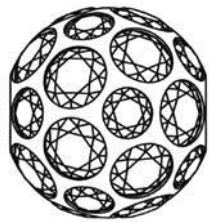

2.9

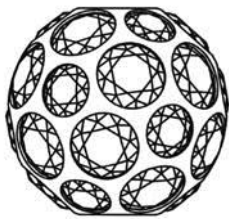

2.10

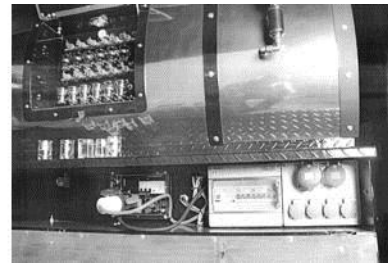

1.2

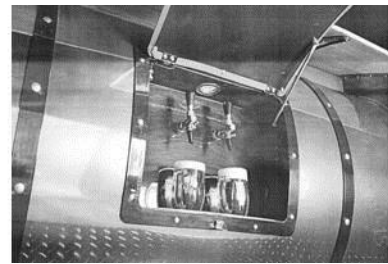

1.3



1.4

- (51) 12-08
(11) 36792
(21) 2015-40433
(22) 30.10.2015
(15) 08.08.2016
(54) **Automobil - pojízdná prodejna s grilem a pípou**
(28) 1
(73) The Günsberger Group s.r.o., Praha 1, CZ
(72) Günsberger Jan, Praha 3, CZ



1.1



1.5



1.6



1.7



1.8

Seznam vlastníků zapsaných průmyslových vzorů

(73)	(11)	(51)
Preciosa, a.s., Jablonec nad Nisou, CZ	36791	11-01
The Günsberger Group s.r.o., Praha 1, CZ	36792	12-08

Úřední rozhodnutí a oznámení

MK4A, MK4F

Zánik patentů a autorských osvědčení uplynutím doby platnosti

(11)	(21)	Int.Cl/(51)	(11)	(21)	Int.Cl/(51)
290579	1998-314	8/F03D 1/06	292455	1996-2324	8/B61H 5/00
290919	1996-2335	8/A01B 73/04	292797	1998-405	8/F27D 21/02
291837	1996-2308	8/B29C 33/10	294394	1998-400	8/C08B 37/00

MM4A, MM4F

Zániky patentů a autorských osvědčení pro nezaplacení udržovacích poplatků

(11)	(21)	Int.Cl/(51)	(11)	(21)	Int.Cl/(51)
288969	1998-1759	8/B23B 27/16	303617	2012-62	8/C10B 53/02
290189	1999-2756	8/B08B 15/00	303747	2012-61	8/C10B 53/02
293811	2001-359	8/B61D 39/00	304343	2013-52	8/D21H 19/82
296420	2003-281	8/F15B 13/042	305158	2014-65	8/C06B 25/20
303447	2003-2036	8/C12N 9/26			

MK1K

Zániky užitných vzorů uplynutím doby platnosti

(11)	(21)	(51)	(11)	(21)	(51)
16979	2006-17979	G09F 21/04 (2006.01)	23605	2012-25519	E04F 21/16 (2006.01)
17025	2006-17983	C04B 28/00 (2006.01)	23654	2012-25499	C12Q 1/68 (2006.01)
17184	2006-17981	B60R 13/08 (2006.01)	23655	2012-25521	A63F 7/36 (2006.01)
19428	2009-20799	F16K 17/10 (2006.01)	23722	2012-25503	G01N 11/02 (2006.01)
19519	2009-20767	A47F 5/10 (2006.01)	23770	2012-25526	E01B 31/17 (2006.01)
23432	2012-25504	H02S 20/25 (2014.01)	23814	2012-25505	F24J 2/24 (2006.01)
23433	2012-25511	E01H 5/02 (2006.01)	23846	2012-25522	A63F 9/04 (2006.01)
23458	2012-25502	E01C 19/45 (2006.01)	23877	2012-25498	B65D 41/52 (2006.01)
23493	2012-25518	B60D 1/00 (2006.01)	23979	2012-25528	F24F 5/00 (2006.01)
23526	2012-25501	H01L 35/14 (2006.01)	24050	2012-25547	A63C 5/06 (2006.01)
23563	2012-25493	A47J 27/00 (2006.01)	24421	2012-25535	A61B 17/56 (2006.01)
23582	2012-25507	E04B 9/22 (2006.01)	24492	2012-25496	G01L 7/00 (2006.01)
23604	2012-25509	E04H 9/14 (2006.01)	28509	2012-25531	G05B 13/02 (2006.01)

MK4Q

Zániky práva ze zapsaných průmyslových vzorů uplynutím doby ochrany

(11)	(21)	Int.Cl/(51)	(11)	(21)	Int.Cl/(51)
30320	2001-33014	7/07-01	30463	2001-33016	7/20-03
30448	2001-33013	7/25-01	30464	2001-33017	7/20-03
30449	2001-33019	7/20-03	30465	2001-33018	7/20-03
30462	2001-33015	7/20-03			

ND4Q

První obnovy doby ochrany průmyslových vzorů

(51) 09-03	(51) 25-02
(11) 35425	(11) 35688
(21) 2011-38767	(21) 2011-38863
(22) 04.08.2011	(22) 21.12.2011
(54) Přepavní obal	(54) Dveře

(51) 08-06
(11) 35697
(21) 2011-38862

(22) 06.12.2011
(54) Klika a klika s rozetou

ND4Q

Druhé obnovy doby ochrany průmyslových vzorů

(51) 08-06
(11) 33899
(21) 2006-36902
(22) 02.11.2006
(54) Klika s rozetou

(51) 11-99
(11) 34043
(21) 2006-36831
(22) 14.08.2006
(54) Ozdobná trubice

ND4Q

Třetí obnovy doby ochrany průmyslových vzorů

(51) 15-05
(11) 30630
(21) 2001-33392
(22) 10.08.2001
(54) Vysavač a jeho příslušenství

(51) 06-03
(11) 30866
(21) 2001-33457
(22) 07.09.2001
(54) Přídavný pult k pokladně

Zamítnuté a částečně zamítnuté přihlášky ochranných známek před zveřejněním

Kapitola obsahuje údaje o rozhodnutích o přihláškách ochranných známek, u kterých byly na základě provedeného věcného průzkumu shledány Úřadem důvody pro zamítnutí přihlášky ochranné známky podle ustanovení § 4 nebo 6 zákona č. 441/2003 Sb. Na základě toho Úřad vydal rozhodnutí o zamítnutí přihlášky podle ustanovení § 22 zákona č. 441/2003 Sb., a to pro celý seznam výrobků a služeb nebo pro jeho část. Údaje o výsledku rozhodnutí (zamítnutí přihlášky, částečné zamítnutí přihlášky) jsou uvedeny jako datum právní moci rozhodnutí/výsledek rozhodnutí.

(210) **O-500716**
(540)

Top Advert

30.07.2016/NABYTÍ P.M. - ČÁSTEČNÉ ZAMÍTNUTÍ PŘIHLÁŠKY

(210) **O-516709**
(540)

**Brewlhouse
Bohemia**

(210) **O-516708**
(540)

**Pivovarna
Bohemia**

29.07.2016/NABYTÍ P.M. - ČÁSTEČNÉ ZAMÍTNUTÍ PŘIHLÁŠKY

29.07.2016/NABYTÍ P.M. - ČÁSTEČNÉ ZAMÍTNUTÍ PŘIHLÁŠKY

Přehled zveřejněných přihlášek ochranných známek

Přihlášky ochranných známek, které byly na základě výsledků formálního a věcného průzkumu provedeného Úřadem shledány schopné zápisu do rejstříku ochranných známek, jsou obsaženy v této kapitole. Důležitou právní skutečností je, že zveřejněním přihlášky ochranné známky v této kapitole Věstníku (§ 23 zákona č. 441/2003 Sb.) začíná běžet zákonná tříměsíční lhůta pro podání námitek podle ustanovení § 25 zákona č. 441/2003 Sb.

Číselný přehled (210)											
O-500716	O-514821	O-516383	O-516708	O-516709	O-519251	O-519417	O-520298	O-522384	O-523657	O-523977	O-524194
O-524308	O-525115	O-525344	O-525875	O-526624	O-526801	O-527443	O-527467	O-527469	O-527481	O-527562	O-527754
O-527755	O-527788	O-527920	O-527978	O-527981	O-527983	O-527993	O-527994	O-527995	O-528239	O-528547	O-528968
O-529274	O-529682	O-529776	O-529778	O-529779	O-529780	O-529820	O-529852	O-529871	O-529941	O-530166	O-530283
O-530294	O-530381	O-530427	O-530493	O-530650	O-530694	O-530695	O-531016	O-531017	O-531055	O-531349	O-531358
O-531387	O-531414	O-531415	O-531471	O-531477	O-531478	O-531487	O-531538	O-531539	O-531551	O-531561	O-531619
O-531620	O-531656	O-531682	O-531694	O-531706	O-531715	O-531716	O-531720	O-531726	O-531733	O-531734	O-531741
O-531888	O-531889	O-531924	O-531945	O-531948	O-531990	O-531993	O-531995	O-531998	O-532021	O-532022	O-532090
O-532116	O-532117	O-532205	O-532436	O-532739							

Zveřejněné přihlášky ochranných známek

(210) **O-500716**

(220) 21.12.2012

(320) 21.12.2012

(511) 9, 16, 35, 40, 41, 42

(540)

Top Advert

(510) (9) data, databáze a jiné informační produkty na magnetických, elektronických a optických nosičích, související software a hardware, nosiče dat všeho druhu spadající do třídy 9, zejména databázový software, software elektronických tabulkových procesorů, software pro použití ve zpracování textu, elektronické pošty, kalendáři a plánování, dtp, úpravě obrázků, vytváření a úpravě grafiky, kreslení, projektování a návrhu na počítači, vytváření multimediálních prezentací, počítačové programy pro hledání, získávání, zobrazování a analýzu geografických a demografických informací a pro vytváření vlastních map a jiných zobrazení geografických a demografických informací, počítačový software, síťový software, software pro správu pracovních skupin a projektů, software pro návrh, vytváření, údržbu a přístup k přízpůsobeným vnitřním síťovým místům a místům v globálních komunikačních sítích, výukový počítačový software pro použití na vnitřních počítačových sítích a globálních počítačových sítích, zejména software pro vytváření, úpravu a doručování textových a grafických informací, lokálně a vzdáleně, kompilační programy, ladící programy a pomocné programy pro vytváření síťových aplikací na vnitřní síť a globální komunikační síť, počítačové programy pro pomoc vývojářům při vytváření programového kódu pro použití ve vnitřních počítačových sítích a globálních komunikačních sítích, počítačové programy pro provádění vývojových programů a aplikačních programů ve společném vývojovém prostředí, software pro návrh, vytváření, údržbu a přístup ke správě dokumentů, tvorbě úložných systémů a systémů pro zpřístupňování, software pro tvorbu dokumentů, ukládání, získávání, řízení kolizí, sledování historie verzí, profilování, řízení přístupu a zabezpečení, software pro automatické upozorňování uživatelů o aktualizaci dokumentů, software pro plánování schůzek a událostí a upozorňování a pro zveřejňování zpráv na vnitřních síťových místech a místech na globální komunikační síti, software pro odesílání odkazů na vnitřní síťová místa a místa v globální komunikační síti, software pro třídění do kategorií, vyhledávání a získávání dokumentů a dat na vnitřních počítačových sítích, počítačové programy pro použití na a spolu s počítačovými sítěmi a globálními komunikačními sítěmi, zejména programy pro identifikaci, registraci a ověřování uživatelů, programy pro automatizaci procesu přihlašování pro přístup k webovským místům nebo vnitřním sítím, bezpečnostní a šifrovací programy, programy pro udržování soukromí uživatele, programy pro udržování a aktualizaci uživatelských profilů, programy pro udržování profilů serveru, počítačové programy pro použití a usnadnění elektronického obchodování a bezpečného přenosu finančních informací uživatele pro použití v jednotlivých nákupech, počítačový software pro použití ve vývoji počítačových programů, počítačové programy pro zajišťování vylepšených funkcí elektronické pošty a plánování, počítačové programy pro správu, zobrazování a úpravu souborů, dokumentů, zpráv elektronické pošty a komunikace na soukromých sítích a globální počítačové síti, počítačové programy pro plánování schůzek a událostí, správu skupinových kalendářů, delegování úkolů a vytváření sestav, záznam poznámek, přenos dat do a z databází a do a z počítačových programů a počítačových souborů, programy adresářů, programy pro vytáčení telefonu, programy pro opravu typografických chyb a chyb ve velikosti písmen, programy pro sčítání odpovědí na hlasování, instruktční příručky pro ně prodávané jako celek, počítačové programy, zejména grafické, obrazové a prezentační programy pro tištěné a elektronické dokumenty a prezentace a uživatelské příručky prodávané spolu s programy jako jednotka, software pro vytváření, úpravu a udržování webovských míst a míst na intranetu, počítačové programy pro vývoj jiných počítačových programů, kompilátory, editory, ladící programy a pomocné programy pro vytváření a testování jiných počítačových programů, počítačové programy pro provádění vývojových programů a aplikačních programů, úplná řada počítačových aplikačních programů pro obchodní a osobní použití, elektronické a datové síť, programové vybavení pro informační technologie a pro komunikaci, programové vybavení umožňující elektronické obchodování, nahanraný software na cd a dvd discích a magnetických médiích, fotografické blesky, clony objektivu, čočky optické, čtecí zařízení (zpracování dat), filmy (exponované, kreslené), řezací a stříhací stroje na film, fotoaparáty, fotografické snímky (pozitivy), fotokomory, fotolampy, kamery filmové, kazety (fotografie), kinofilm, stříhací zařízení na kinofilmy, leštičky na pozitivy pro fotografii, měřicí a

promítací přístroje, misky odkapávací k použití ve fotolaboratoři, odkapávače k fotografickým účelům, plátna promítací, počítačové disky, rentgenové filmy a zářiče, stativy na fotoaparáty, stojanový kruh, stříhací zařízení na stříhání filmů, sušičky na fotografie, telefotografická zařízení, zařízení pro obrazovou telegrafii, počítačové tiskárny, uzávěrky, videopásky, videorekordéry, videotelefony, zařízení na přenášení zvuku, zařízení ke zpracování dat, zesilovače, přístroje pro nahrávání zvuku, zvukové záznamy; (16) papír, lepenka a výrobky z těchto materiálů, které nejsou zařazeny do jiných tříd, potřeby pro knižní vazby, papírenské zboží, fotografie, kalendáře, pohlednice, obálky, obaly na spisy, desky na dokumenty, dopisní papír, držáky na psací potřeby, etikety kromě textilních, samolepky, vlnky papírové, papír balicí, papírové ubrusy, psací potřeby, psací podložky, psací soupravy, kancelářské pořadače, učební a školní potřeby a pomůcky s výjimkou přístrojů, plastické obaly, které nejsou zařazeny do jiných tříd, adresové štítky, alba, balicí papír, laminovačky, manuály, rámy, ročenky, razítka, stojany, tabule, zápisníky; (35) poskytování pomoci při provozu obchodu včetně zprostředkování obchodních a souvisejících obecně personálních záležitostí, správa obchodních zájmů třetích osob, vypracování statistických přehledů, poradenství v oblasti organizace a ekonomiky podnikání, průzkum a analýzy trhů, rozmnožování dokumentů, obstaratelská a zprostředkovatelská činnost v této oblasti, poskytování obchodních nebo podnikatelských informací, výstavy komerční, vedení databáze účastníků, automatizované zpracování dat, vedení databáze, vyhledávání, indexování, spojování a uspořádání dat pro Internet a po Internetu, kompilace, uspořádání a třídění informací, informační komerční kancelář, zprostředkování obchodu i pomocí elektronických sítí, zejména s výrobky výše uvedenými ve tř. 16, fotokopírování; (40) vyvolávání filmů, kopírování fotografických snímků, fotosazba, informace o zpracování materiálů, zpracování kinematografických filmů, laminování, rámování, tiskárny, tisk vzorů, úprava a zpracování materiálů uvedených ve tř. 9 a 16, vazby publikací, knih; (41) činnost vyučovací, výchovná, vzdělávací a zábavní, včetně pořádání specializačních doškolovacích kurzů a konferencí, doprovodné programy, provozování pracovních diskusního a zájmového klubu, organizování výstav, doprovodných programů, společenských akcí a školení ke vzdělávacím, kulturním, výchovným a zábavním účelům, školení k reklamním a obchodním účelům, odborné poradenství vztahující se k organizování výstav a veletrhů ke kulturním a vzdělávacím účelům, půjčovná činnost spadající do této třídy, obstaratelská a zprostředkovatelská činnost v této oblasti, pořizování a půjčování videozáznamů a fotografií, půjčování audiovizuálních přístrojů, audio nahrávek, knih, novin, časopisů, půjčování filmů, videokazet, promítání filmů, organizování a řízení rozhlasových a televizních kurzů, dabing, digitální zpracování obrazu, elektronické publikování, filmová studia, filmová tvorba, filmové projekce, fotografování, nahrávací studia, nahrávání videopásek, nahrávání a stříhání viedopásků, výroba videofilmů, výroba rozhlasových a televizních programů; (42) počítačové služby, zejména vytváření a distribuce textu, zvuku, grafiky a videa pro použití v počítačových sítích, bezdrátových sítích a globálních komunikačních sítích, počítačové služby, zejména pronájem počítačové přístupové doby k softwaru a databázím pro použití ve vedení podniku, řízení databází, marketingových a propagačních aktivitách, přípravě tabulek, a zpracování textu pomocí textových editorů, počítačové služby, zejména vytváření a distribuce médií pro použití v počítačových sítích, bezdrátových sítích a globálních komunikačních sítích, služby provozování webovských míst (web hosting), tvorba softwaru, služby pronájmu softwaru, konzultační služby v oblasti počítačů, softwaru a elektroniky, poskytování informací v oblastech počítačů, počítačového softwaru a vývoje počítačových systémů, sítí a softwaru prostřednictvím počítačových sítí, bezdrátových sítí a globálních komunikačních sítí, poskytování osobních a obchodních informací zadaných uživateli prostřednictvím počítačových sítí, bezdrátových sítí, globálních komunikačních sítí, dočasné použití nestazitelného softwaru pro správu pracovních skupin a dokumentů, webovské místo nabízející služby pro spolupráci pracovních skupin a vytváření a správy dokumentů, konzultační a poradenské služby a služby technické podpory v oblasti počítačů, počítačových sítí, softwaru, správy dokumentů a systémů pracovních skupin, služby návrhu webovských míst a návrhu a správy míst na vnitřních sítích, poskytování informací v oblasti počítačů, počítačových sítí, softwaru, počítačové správy dokumentů a systémů pracovních skupin prostřednictvím počítačových sítí a globálních komunikačních sítí, počítačové služby, zejména poskytování aktualizací softwaru prostřednictvím počítačových sítí a globálních komunikačních sítí, instalace počítačových programů, poradenské služby v oblasti hardware, údržba počítačových programů, předpovědi počasí,

meteorologické informace, výzkum v oblasti ochrany životního prostředí, zkoušky materiálů, aktualizace počítačových programů, design průmyslový a grafický, navrhování průmyslového designu, obalový design, projektování, konverze dat a počítačových programů, umělecký design, výzdoba interiérů, návrh a realizace exteriérů a interiérů.

- (730) **Top Advert, s.r.o.**, Ondříčkovovo náměstí 2978/4, Brno, 63600, CZ
(740) Advokátní kancelář Svojanovská, Mgr. Jiřina Svojanovská, Šilingrovo nám. 257/3, Brno, 60200

- (210) **O-514821**
(220) 07.07.2014
(320) 07.07.2014
(511) 41, 43
(540)



- (510) (41) informace o možnostech zábavy, zábava (služby); (43) bufety, služby barů, kavárny, restaurace.
(590) Barevná
(730) **The Prague Outlet a.s.**, Ovocný trh 572/11, Praha 1, 11000, CZ
(740) Tomaier Legal advokátní kancelář s.r.o., Mgr. Jan Tomaier, advokát, Jankovcova 1037/49, Praha 7, 17000

- (210) **O-516383**
(220) 12.09.2014
(320) 12.09.2014
(511) 35, 41
(540)



- (510) (35) poradenská činnost v oblasti obchodu (v oblasti kosmetologie); (41) vzdělávání, exkurze v oblasti ruční výroby mýdel a kosmetiky.
(730) **Cosmetica Bohemica s.r.o.**, Chrštenice 25, Chrštenice, okres Beroun, 26712, CZ
(740) LOSKOTOVÁ & partneři, patentová a známková kancelář, Mgr. Daniela Loskotová LL.M., K Závětinám 727, Praha 5, 15500

- (210) **O-516708**
(220) 29.09.2014
(320) 29.09.2014
(511) 21, 32, 43
(540)

**Pivovarna
Bohemia**

- (510) (21) zboží skleněné spadající do této třídy, zejména láhve, sklenice na pití, püllitry, poháry keramické, keramické a porcelánové tácky, porcelánové džbány, vázičky, nádoby z plastu, karafy, stolní lahve, podtácky kromě papírových a určených k prostírání, pohárky z papíru nebo umělých hmot, poháry, tácky papírové, tácy (podnosy), cestovní lahve, otvíráky na lahve, štíty vývěsní, reklamní z porcelánu nebo skla, desky na jídelní listky, pouzdra na jídelní listky, tepelně izolační nádoby, termosky na jídlo, termosky na nápoje, krabice na jídlo; (32) prášky na přípravu šumivých nápojů, příchutě na výrobu nápojů, minerální vody, sirupy na výrobu nápojů; (43) hotelové služby, rezervace hotelů, poskytování přechodného ubytování, provoz hotelového ubytování, půjčování stanů, půjčování židlí, stolů, prostírání, nápojového skla, ubytovací služby (hotely, penziony).
(730) **RONELI SE**, V zářezu 902/4, Praha 5 - Jinonice, 15800, CZ
(740) JUDr. Milan Kyjovský, Poštovská 455/8, Brno střed, město, 60200

- (210) **O-516709**
(220) 29.09.2014
(320) 29.09.2014
(511) 21, 32, 43
(540)

**Brewthouse
Bohemia**

- (510) (21) zboží skleněné spadající do této třídy, zejména láhve, sklenice na pití, püllitry, poháry keramické, keramické a porcelánové tácky, porcelánové džbány, vázičky, nádoby z plastu, karafy, stolní lahve, podtácky kromě papírových a určených k prostírání, pohárky z papíru nebo umělých hmot, poháry, tácky papírové, tácy (podnosy), cestovní lahve, otvíráky na lahve, štíty vývěsní, reklamní z porcelánu nebo skla, desky na jídelní listky, pouzdra na jídelní listky, tepelně izolační nádoby, termosky na jídlo, termosky na nápoje, krabice na jídlo; (32) prášky na přípravu šumivých nápojů, příchutě na výrobu nápojů, minerální vody, sirupy na výrobu nápojů; (43) hotelové služby, rezervace hotelů, poskytování přechodného ubytování, provoz hotelového ubytování, půjčování stanů, půjčování židlí, stolů, prostírání, nápojového skla, ubytovací služby (hotely, penziony).
(730) **RONELI SE**, V zářezu 902/4, Praha 5 - Jinonice, 15800, CZ
(740) JUDr. Milan Kyjovský, Poštovská 455/8, Brno střed, město, 60200

(210) **O-519251**

(220) 16.01.2015

(320) 16.01.2015

(511) 35, 41

(540)

PR Summit

(510) (35) průzkum veřejného mínění - oborové ankety a výzkumy veřejného mínění, průzkum trhu, srovnávací služby (v oblasti cen), poradenství, poskytování pomoci při provozu public relations agentur, styky s veřejností; (41) organizování a vedení konferencí, organizování a vedení kongresů, organizování a vedení seminářů, organizování soutěží (vzdělávacích a zábavných), pořádání a řízení pracovních setkání (školení), služby poskytované školami (vzdělávání), školení, vyučování, vzdělávání, výchovné služby, pořádání seminářů a workshopů, služby klubové pro vzdělávací účely - neformální setkávání členů, panelové diskuse, panelové diskuse pro studenty, organizování setkání s novináři, organizační, koordinační a metodické zajištění vztahů svých členů (public relations agentur) navzájem, reprezentace svých členů v otázkách společných zájmů při jednáních zejména s médii, poskytování odborných porad a konzultací svým členům, organizování soutěží, udělování cen - vše v rámci této třídy.

(730) **Asociace Public Relations Agentur, o.s.**, Na Poříčí 12, Praha 1, 11000, CZ

(210) **O-519417**

(220) 23.01.2015

(320) 23.01.2015

(511) 20, 27, 28, 35

(540)



(510) (20) matrace; (27) doskočiště (doskokové žíněnky), sportovní koberce, žíněnky tatami, dopadové plochy (dopadové žíněnky); (28) potřeby pro gymnastiku a sport, trampolíny; (35) propagační, reklamní a inzertní činnost, public relations, zprostředkování reklamní, inzertní a propagační činnosti prostřednictvím jakéhokoliv média, reklamní agentura, rozšiřování a zaslání reklamních materiálů, především periodických a neperiodických publikací a tiskoviny, rozhlasová a televizní reklama, prezentace uživatelů na stránkách WWW v počítačové síti Internet, poskytování obchodních informací a zaslání reklamních informačních produktů, včetně reklamních tiskařských výrobků, on-line inzerce, zprostředkovatelská činnost v oblasti obchodu s výrobky ve třídách 20, 27 a 28, zprostředkování služeb uvedených ve třídě 35, zprostředkovatelská činnost v oblasti marketingu, reklamy, inzerce a výstav s obchodním zaměřením, obchodní činnost, maloobchod a velkoobchod s výrobky ve třídách 20, 27 a 28, internetový obchod s výrobky ve třídách 20, 27 a 28.

(730) **JIPAST akciová společnost**, Vážní 400/2, Hradec Králové, Pouchov, 50341, CZ

(740) Mgr. Ladislav Sudík, Polní 293, Letohrad, 56151

(210) **O-520298**

(220) 23.02.2015

(320) 23.02.2015

(511) 35, 38, 41

(540)

Nejlíp vaří moje máma

(510) (35) poskytování prostoru, času a médií pro reklamu, poskytování a pronajímání reklamního prostoru na Internetu, poskytování reklamních služeb, poskytování prostoru na webových stránkách k reklamě na výrobky a služby, poskytování reklamního prostoru, poskytování reklamního prostoru v periodických publikacích, novinách a časopisech, poskytování reklamního prostoru elektronickými prostředky a globálními informačními sítěmi, poskytování reklamního prostoru elektronickými prostředky a celosvětovými informačními sítěmi, pronájem míst/ploch pro

reklamu, pronájem reklamních ploch a reklamního materiálu, pronájem reklamního času v komunikačních médiích, pronájem reklamního prostoru na Internetu, pronájem reklamního prostoru na webových stránkách, zajišťování reklamního prostoru v novinách, šíření reklam a inzerce, konzultační a poradenské služby a pomoc v oblasti reklamní, marketingové a propagační činnosti, reklamní, inzertní a propagační činnost, marketing, reklamní, inzertní a propagační činnost prostřednictvím jakéhokoliv média, prostřednictvím telefonní sítě nebo datové sítě nebo informační sítě nebo elektronické sítě nebo komunikační sítě nebo počítačové sítě, služby vztahů s veřejností (public relations), služby předvádění výrobků a vystavování zboží, předváděcí akce a výstavy k obchodním nebo reklamním účelům, služby věrnosti, pobídkové a bonusových programů - vše ke komerčním, reklamním nebo propagačním účelům, komerční správa licencí na výrobky a služby třetích osob, obchodní administrativní udělování licencí ke zboží a službám třetích osob, obchodní informace a poradenství pro zákazníky (zákaznická poradna), obchodní informace a rady pro spotřebitele (spotřebitelská poradna), objednávání pro třetí strany, počítačové objednávání zboží, předplatné na balíček informačních médií, předplatné na televizní kanál, pronájem prodejních automatů, rady pro spotřebitele (komerční informace a rady pro -), spotřebitelská poradna, služby v oblasti srovnávání cen, cenové analýzy, marketingové analýzy, marketingové studie, marketingový průzkum, informační kanceláře (komerční), informace obchodní (poskytování), obchodní informace, obchodní informace vedené počítačem, obchodní informace (poskytování), obchodní informační služby, průzkum trhu, sběr a systemizace dat z obchodní a podnikatelské činnosti, šíření obchodních informací, šetření vztahující se k obchodu, šíření údajů vztahujících se k obchodním aktivitám, služby benchmarkingu, služby v oblasti analýzy cen, služby týkající se průzkumu trhu, srovnávací služby, poskytování informací komerčního nebo reklamního charakteru, multimediálních informací komerčního charakteru, komerční využití Internetu v oblastech komerčních internetových médií a vyhledávacích služeb, činnost ekonomických a/nebo organizačních poradců, merchandising, franchising, personální agentura, personální poradenství, automatizované zpracování dat, organizační zabezpečování televizního vysílání v rámci této třídy, podporování a intenzifikace obchodních služeb založené na zvýhodňování klíčových spolupracovníků a klientů (obchodní služby), věrnostní a bonusové systémy (obchodní služby), zejména poskytování slev a odměn, poskytování přednostních a nadstandardních služeb, výstavy komerční nebo reklamní nebo propagační, maloobchodní a velkoobchodní prodej výrobků jako jsou reklamní a propagační předměty, kuchačky, audiovizuální díla na nosičích, hudební díla na nosičích, tiskoviny, nosiče záznamů nahrané, oděvy, nádoby, hrnky, nádoby pro domácnost, kuchyňské potřeby, výrobky a suroviny pro vaření, potraviny, pokrmy, nápoje, prostírání, ubrusy, ubrousky, zástěry, výrobky související s vařením pokrmů; (38) televizní vysílání, rozhlasové vysílání, digitální vysílání, televizní vysílání programů, televizní vysílání zábavných, vzdělávacích, výchovných, soutěžních, diskusních a informačních pořadů, počítačová komunikace a přístup k Internetu, komunikační služby pro přístup k databázi, poskytování přístupu k blogům, poskytování elektronického video spojení, poskytování elektronického zvukového spojení, poskytování přístupu a pronájem přístupového času k počítačovým databázím, poskytování přístupu do počítačových databází, poskytování přístupu k datům nebo dokumentům uloženým elektronicky v centrálních souborech za účelem dálkových konzultací, poskytování přístupu k databázím na Internetu, poskytování přístupu k databázím, poskytování přístupu k digitálním hudebním webovým stránkám na Internetu, poskytování přístupu k elektronickým stránkám, poskytování přístupu ke stránkám na elektronické informační síti, poskytování přístupu uživatelů k počítačovým programům v datových sítích, pronájem času přístupu do databázi, pronájem času přístupu do počítačové databáze, pronájem přístupového času k webovým stránkám (isp), služby telekomunikačních bran, služby týkající se přeposílání webových stránek, zajišťování přístupu k počítačovým databázím, telekomunikace, služby umožňující komunikaci jedné osoby s druhou, telematika, šíření, výměna nebo získávání zpráv a informací, šíření elektronických časopisů, informací, elektronických periodik, knih v elektronické podobě, audio nebo audiovizuálních děl prostřednictvím informační nebo datové nebo elektronické nebo komunikační nebo telekomunikační nebo počítačové sítě, zejména Internetu, pomocí satelitů a jinými sítěmi, informační služby na Internetu související s televizním vysíláním, zprostředkovatelská činnost v oblasti informačního servisu, komunikace a přenos dat prostřednictvím veřejné nebo neveřejné telekomunikační sítě, komunikace, poradenská činnost v oblasti sdělovacích prostředků, telekomunikací, informační služby v oblasti

telekomunikací, informační kancelář, poskytování informačních služeb prostřednictvím počítačů - v rámci této třídy, pronájem komunikačních míst, šíření audiovizuálních děl; (41) nakladatelství a vydavatelství, ediční činnost, publikační činnost, nahrávání nosičů zvukových nebo obrazově zvukových, půjčování nahraných zvukových a zvukově obrazových záznamů, tvorba audiovizuálních děl, zpravodajství, publicistika, televizní zpravodajství, rozhlasové zpravodajství, obrazové zpravodajství, TV produkce, filmová produkce, tvorba a výroba televizních a audiovizuálních programů, agenturní činnost v oblasti kultury, modelingová agentura, zprostředkování v oblasti kultury, výchovy, zábavy a sportu, výchovná, vzdělávací, soutěžní a zábavní činnost, zábavní nebo kulturní nebo vzdělávací představení, organizace společenských a kulturních akcí, organizace, provozování a provádění her a soutěží i veřejných, provozování divadla, provozování kina, výstavní činnost v oblasti kultury nebo zábavy nebo výchovy nebo vzdělávání, digitální zpracování obrazu (služby -), elektronické publikování (DTP), nahrávací studia (služby -), poskytování on-line elektronických publikací a děl (bez možnosti stažení), poskytování on-line audiovizuálních děl bez možnosti stažení, poskytování on-line elektronických publikací, vydávání elektronických knih a on-line časopisů, poskytování publikací z celosvětové počítačové sítě nebo Internetu s možností prohledávání, pronájem kinematografických filmů, rozhlasové a televizní programy (výroba -), psaní a zveřejňování textů kromě reklamních, vydávání textů, s výjimkou reklamních nebo náborových, výroba divadelních a/nebo jiných představení, organizování kulturních nebo vzdělávacích výstav, poskytování služeb výchovných, vzdělávacích, soutěžních, kulturních a zábavních prostřednictvím Internetu a jiných sítí, provozování tělovýchovných zařízení, pronájem a půjčování sportovních potřeb s výjimkou dopravních prostředků, půjčování knih, tiskovin, pronájem a půjčování audiopřístrojů, videopřístrojů, videorekordérů, videokamer, fotoaparátů, promítaček, rozhlasových a televizních přijímačů, filmů, kulturních a vzdělávacích potřeb a přístrojů, půjčování a pronájem obrazů, dekorací, pronájem stadiónů, tenisových dvorců, pronájem a půjčování potápěčské výstroje, pronájem a půjčování sportovního nářadí s výjimkou dopravních prostředků, provozování a/nebo pronájem fitness centra.

(730) **FremantleMedia Limited**, 1 Stephen Street, Londýn W1T 1AL, GB

(740) Advokátní kancelář HOLEC, ZUSKA & Partneři, JUDr. Oldřich Trojan, Palác Anděl, Radlická 1c/3185, Praha 5, 15000

(210) **O-522384**

(220) 18.05.2015

(320) 18.05.2015

(511) 16, 35

(540)

Pen
MASTER

(510) (16) dárkové krabičky; (35) velkoobchodní činnost s reklamními předměty, e-shop s reklamními předměty, značení reklamních předmětů logem.

(730) **ADORE s.r.o.**, Nedokončená 363, Praha 10, 10200, CZ

(210) **O-523657**

(220) 07.07.2015

(320) 07.07.2015

(511) 9, 35, 38, 41, 42

(540)

COOLPHONE

(510) (9) telefony, chytré telefony a ostatní elektronická zařízení k nošení na těle nebo přenosná pro sběr, příjem, shromažďování, záznam, čtení, zobrazování, organizování, úpravy, přenos, sdílení, manipulaci a vyhodnocování údajů, textu, map, obrazu a zvuku, tablety, obrazovky, dotykové obrazovky, elektronické diáře, baterie, nabíječky, kryty na telefony, chytré telefony, počítače a tablety, televizní a multimediální přístroje, hands-free sady pro telefony, chytré telefony, počítače a tablety, hudební nebo obrazové soubory s možností stažení, softwarové aplikace, počítačový software a hardware umožňující poslouchat hudbu, odesílat a načítat elektronické zprávy, přebírat, upravovat, prohlížet, zobrazovat a sdílet digitální fotografie a videa, prohlížet Internet, komunikovat na Internetu a připojovat se k sociálním sítím; (35) reklamní, inzertní a propagační činnost prostřednictvím jakéhokoliv média, prostřednictvím telefonní sítě nebo datové sítě nebo informační sítě nebo elektronické sítě nebo komunikační sítě nebo počítačové sítě, marketing, merchandising, inzercie poštou, licence na výrobky a služby ostatních (komerční správa), pomoc při řízení obchodní činnosti, obchodní nebo podnikatelské informace, obchodní nebo podnikatelský průzkum, organizování výstav (komerčních nebo reklamních), pořádání veletrhů pro obchodní a reklamní účely, průzkum trhu, průzkum veřejného mínění, zajišťování předplatného telekomunikačních služeb pro ostatní, organizační zabezpečování televizního vysílání v rámci této třídy, předvádění zboží, příprava inzertních sloupků, aktualizování reklamních materiálů, pronájem reklamních materiálů, zaslání reklamních materiálů zákazníkům, rozšiřování reklamních nebo inzertních materiálů, sekretářské služby, služby v oblasti grafické úpravy pro reklamní účely, styky s veřejností, vydávání reklamních nebo náborových propagačních a inzertních textů, televizní reklama, obchodní vedení uměleckých agentur, zajišťování novinového předplatného (pro předplatitele), aktualizace a zpracování dat (obrázků, fotografií, 3D aplikací); (38) telekomunikace, elektronická pošta, služby elektronických nástěnek (telekomunikační služby), informační kanceláře (zpravodajské), vysílání kabelové televize, služby dálkových konferencí, počítačová komunikace, posílání zpráv, poskytování internetových diskusních fór, pronájem přístrojů pro přenos zpráv, pronájem přístupového času ke globálním počítačovým sítím, pronájem zařízení pro přenos informací, přenášení televizního signálu pomocí satelitních družic, přenos zpráv a obrazových informací pomocí počítače, půjčování telekomunikačních zařízení, teleshoppingové služby (poskytování televizních kanálů pro teleshoppingové služby), televizní vysílání, digitální vysílání, televizní vysílání zábavných, vzdělávacích, výchovných, soutěžních, diskusních a informačních pořadů, šíření elektronických časopisů, informací, elektronických periodik, knih v elektronické podobě, audio nebo audiovizuálních děl prostřednictvím informační nebo datové nebo elektronické nebo komunikační nebo telekomunikační nebo počítačové sítě, zejména Internetu, pomocí satelitů a jiné, informační služby na Internetu související s televizním vysíláním, služby na Internetu související s televizním vysíláním, přenos dat (obrázků, fotografií, 3D aplikací); (41) nahrávání nosičů zvukových nebo obrazově zvukových, služby v oblasti digitálního zpracování obrazu, elektronické publikování (DTP), služby v oblasti estrád, TV produkce, tvorba a výroba televizních a audiovizuálních programů, obrazové zpravodajství, filmová produkce, jiná než reklamní, filmová studia, filmové projekce, půjčování filmů, fotografování, informace o možnostech zábavy, informace o výchově a vzdělávání, výchovně zábavní klubové služby, služby nahrávacího studia, nahrávání videopásek, organizace společenských a kulturních akcí, organizace, provozování a provádění her a soutěží i veřejných, organizování vzdělávacích nebo zábavních soutěží, výstavní činnost v oblasti kultury nebo zábavy nebo výchovy nebo

vzdělávání, plánování a organizování večírků, pronájem audio nahrávek, pronájem dekorací, pronájem kinematografických filmů, provozování her on-line (z počítačové sítě), výroba divadelních nebo jiných představení, půjčování videopásek, psaní scénářů, organizování a vedení seminářů, reportérské služby, televizní zábava, opatřování titulky, výuka, výroba videofilmů, pronájem zvukového nahrávacího zařízení, organizování živých vystoupení; (42) zajištění prostoru pro webové stránky (webhosting), poskytování portálu na Internetu (hosting), poskytování on-line platformy pro nahrávání, návrhy, strukturování a programování či jiné vytváření a instalace, údržba a správa internetových portálů a serverů a internetových či intranetových počítačových stránek a nástěnek a internetových či intranetových aplikací, návrhy, strukturování a programování či jiné vytváření a instalace a údržba počítačových programů a počítačových systémů a databázi a databázových systémů, výzkum a vývoj a tvorba systémů pro elektronické obchodování včetně příslušného softwaru a hardwaru, tvorba softwaru, programování internetových databázových systémů, programování multimediálních aplikací, tvorba interaktivních a grafických programů, tvorba multimediálních dokumentů, prezentací, aplikací a katalogů, konstrukce www prezentací, softwarové řešení www serverů, návrh www stránek, tvorba počítačové animace a vizualizace, služby DTP studia, poskytování vyhledávačů pro Internet, převod (konverze) počítačových programů, dat či jiných údajů v elektronické podobě z různých formátů do jiných formátů (ne fyzický), převod (konverze) dokumentů, dat či jiných údajů z fyzických médií na elektronická média.

(730) **FTV Prima, spol. s r.o.**, Na Žertvách 24/132, Praha 8 - Libeň, 18000, CZ

(210) **O-523977**

(220) 21.07.2015

(320) 21.07.2015

(511) 16, 32, 33, 35, 39, 40, 41, 43

(540)



(510) (16) tiskoviny a polygrafické výrobky, a to katalogy, informační brožury, bulletiny a etikety; (32) hroznový mošt nekvašený (nealkoholický nápoj) spadající do této třídy; (33) alkoholické nápoje s výjimkou piv, spadající do této třídy, burčák, víno, víno archivní, víno přívlastkové, sekty, destilované nápoje; (35) marketing, merchandising, inzertní, reklamní a propagační činnost, reklama on-line v počítačové síti spadající do této třídy, vydávání, zveřejňování, šíření, publikování a aktualizace reklamních materiálů zákazníkům v rámci této třídy, rozhlasová a televizní reklama, poskytování pomoci při provozu obchodu včetně zprostředkování obchodního průzkumu, organizování soutěží, výstav a veletrhů k reklamním a obchodním účelům s vínem, průzkum a analýzy trhů, distribuce zboží k reklamním účelům, odborné obchodní poradenství k pěstování a výrobě vína; (39) archivace vín - uchovávání v prostorách s kontrolovanou teplotou a vzdušnou vlhkostí; (40) výroba vína (zpracování vinné révy); (41) výchova a vzdělávání v oblasti šlechtění a výroby vinných nápojů, vzdělávání pracovníků gastronomie v oblasti vinařství, sommeliérství, přednášková činnost v oboru vinohradnictví, vinařské technologie a senzoriky, publikační činnost o vinařství a o víně, služby fonotéky (sbírky zvukových záznamů), ochutnávky vín (zábavní a vzdělávací služby); (43) restaurace, služby občerstvení, ochutnávky vín (zajištění nápojů), vinné sklípky.

(730) **Vinařství Fučík s.r.o.**, Purkyňova 74/2, Praha 1 - Nové Město, 11000, CZ

(210) **O-524194**

(220) 29.07.2015

(320) 29.07.2015

(511) 16

(540)

Miluji vaření

(510) (16) potřeby pro knižní vazby, lepidla pro papírenství nebo domácnost, materiál pro umělce, štetce, psací stroje a kancelářské potřeby (vyjímaje nábytek), tiskařské typy, štočky.

(730) **Nettel Michal**, Koněvova 857/47, Praha 3, 13000, CZ

(740) Advokátní kancelář, Mgr. Ing. Martin Černý, advokát, Chodská 1281/30, Praha 2, 12000

(210) **O-524308**

(220) 04.08.2015

(320) 04.08.2015

(511) 28, 35, 41

(540)



(510) (28) stírací losy na hraní loterijních her; (35) inzertní, reklamní, propagační činnost, vydávání reklamních textů, provozování reklamních ploch, reklamních bannerů, vytváření a zveřejňování reklamních klipů propagujících vlastní podnikatelskou činnost, prodej reklamních a upomínkových předmětů, vše v souvislosti s provozováním loterie; (41) pořádání a organizování loterií a jiných podobných her v souladu s obecně závaznými právními předpisy prostřednictvím poboček sázkové kanceláře a dalších smluvně závázaných prodejních míst, hraní o peníze, informace o možnostech rozptýlení, informace o možnostech zábavy, zábava, pobavení, prodej losů.

(590) Barevná

(730) **Victoria - Tip, a.s.**, Letenské náměstí 157/4, Praha 7 - Bubeneč, 17000, CZ

(740) Mikuláš, Petřík, advokáti s.r.o., Mgr. Jan Petřík, Týnská 12, Praha 1, 11000

(210) **O-525115**

(220) 07.09.2015

(320) 07.09.2015

(511) 3, 5, 35

(540)



(510) (3) adstringentní přípravky pro kosmetické účely, aloe vera pro kosmetické účely (přípravky), antiperspirační mýdlo, aroma (éterické oleje), balzámy jiné než pro léčebné účely, citron (esenciální oleje), citrónový olej (silice), čistící mléko pro toaletní účely, čištění umělého chrupu (přípravky pro -), deodoranty pro lidskou potřebu nebo pro zvířata,

éterické esence, éterické oleje, gely (zubní bělicí), kolínská voda, kosmetické přípravky, kosmetika, koupele (kosmetické přípravky do -), koupelové soli, nikoliv pro medicínské účely, krémy (kosmetické), květinové parfémny, základní látky, lesk na rty, levandulová voda, levandulový olej, mandlové mléko pro kosmetické účely, mandlové mýdlo, mandlový olej, masážní gely jiné než pro léčebné účely, masky (krášlicí), mycí přípravky pro intimní hygienu a deodorantiční přípravky, mýdélka, mýdla, mýdla (dezinfekční), mýdla medicínská, mýdlo (dezodorizační), neceséry (kosmetické), olej (gaultierový), oleje éterické, silice; (5) aloe vera pro léčebné účely (přípravky z -), bylinné čaje pro lékařské účely, byliny (léčivé), čaje léčivé, dietní potraviny upravené pro lékařské účely, doplňky potravy, minerální doplňky, výživové, dutina ústní (přípravky pro péči o -) pro lékařské účely, eukalyptus pro farmaceutické účely, glukóza potravinové doplňky, koupel (terapeutické přípravky do -), koupele (soli minerální vody pro -), koupele zdravotní (mořská voda pro -), koupelové soli (léčivé -), lupy (farmaceutické přípravky pro léčení -), mandlové mléko pro farmaceutické potřeby, masti pro farmaceutické účely, pocení (přípravky proti -), pokožka (farmaceutické přípravky pro péči o -), potravinové doplňky z droždí, potravinové doplňky z lněného oleje, potravinové doplňky z pšeničných klíčků, proteinové potravinové doplňky, přípravky do koupele pro léčebné účely, přípravky pro podporu růstu vlasů (lékařské), pylové potravinové doplňky, stopové prvky (přípravky obsahující -) pro lidi a zvířata, vitamínové přípravky; (35) fakturace, marketing, nákupní objednávky (administrativní zpracování -), obchodní činnost (služby, poradenství v -), obchodní management a podnikové poradenství, organizování výstav (komerčních nebo reklamních), personální poradenství, podnikové poradenství a obchodní management, poradenství (odborné, obchodní), poradenství při vedení podniku, poradenství v obchodní činnosti, pořádání veletrhů pro obchodní a reklamní účely, poskytování obchodních informací prostřednictvím webových stránek, prezentace výrobků v komunikačních médiích pro účely maloobchodu, předvádění zboží, příprava mezd a výplatních listin, reklama, reklamní materiály (rozšiřování -) zákazníkům (letáky, prospekty, tisky, vzorky), rozhlasová reklama, rozšiřování vzorků (zboží), služby obchodního zprostředkování, styky s veřejností, subdodavatelské služby (obchodní pomoc).

(590) Barevná
(730) **I&P Realis s.r.o.**, Kaprova 42/14, Praha 1 - Staré Město, 11000, CZ
(740) Ak Prosser & Associates, Mgr. Martin Prosser, Myslíkova 174/23, Praha 1, 11000

(210) **O-525344**
(220) 18.09.2015
(320) 18.09.2015
(511) 7, 11, 37
(540)



(510) (7) regulátory proudu vody, zvláště ve vodovodních bateriích; (11) přístroje a zařízení pro topení, chlazení, klimatizaci, větrání a vaření, zařízení pro rozvod vody a zařízení zdravotnická a sanitární, zařízení osvětlovací, zařízení a stroje na čištění a úpravu vod, filtrační zařízení na pitnou vodu, zařízení na úpravu vody, vodní filtry, přístroje pro úpravu vody pro domácnost a pro průmysl, výdejníky pitné vody; (37) topenářské práce, instalace, montáž, údržba a opravy přístrojů, zařízení a rozvodů vody, topení, chlazení a klimatizace, solárních systémů, tepelných čerpadel.

(730) **SAUFERT s.r.o.**, Kudelova 1851/3, Brno, 60200, CZ

(210) **O-525875**
(220) 12.10.2015
(320) 12.10.2015
(511) 41
(540)

Speaking Friends

(510) (41) vzdělávání.
(730) **Pine Tree Enterprises s.r.o.**, Račianska 61, Bratislava, SK
(740) INPARTNERS GROUP, Ing. Leopold Dadej, patentový zástupce, Na Valtické 339/6, Břeclav 4, 69141

(210) **O-526624**
(220) 10.11.2015
(320) 10.11.2015
(511) 6, 9, 18, 28, 35
(540)

VEE-SPORT

(510) (6) oplocení (kovové), stojany na kola, stupně vítězů (kovové); (9) sportovní měřidla (výšková, dálková); (18) sportovní tašky, batohy, krosny, ledvinky, peněženky; (28) sportovní vybavení, a to tréninkové pomůcky, fotbalové brány i jiné brány, branky, vybavení hřišť, lavičky (sportovní nářadí), oddělovací tréninkové zábrany, překážky (atletické), startovací bloky, startovací klapky, kužely (gymnastické náčiní), mety, žebříky, gymnastické kruhy, slalomové tyče, stojany pro slalomové tyče, míče a míčky, hustilky na míče, síť a sítky určené ke sportu, sloupky v rámci této třídy, rakety (badminton, tenis), basketbalové koše, badmintonové košíčky, reboundery, tašky a obaly na sportovní náčiní, fotbalový tréninkový oblouk, gumové kroužky na cvičení, skládací gymnastické obruče, švihadla, tréninkové kruhové sestavy, tréninkové kruhy, bosu (balanční míč), fitness nářadí, koule na vrh koulí, disky a kladiva (sportovní nářadí), štafetové kolíky, laťky, tunely, odrazové můstky, hokejky, oštěpy, pingpongové potřeby, stoly sportovní, pátky, penaltové figuríny; (35) maloobchod a velkoobchod se sportovním zbožím uvedeným výše ve třídách 6, 9, 18 a 28, zprostředkování prodeje se sportovním zbožím uvedeným výše ve třídách 6, 9, 18 a 28.
(730) **Clean4you s. r. o.**, Chválkovická 101/4, Olomouc - Chválkovice, 77900, CZ
(740) Halaxová & Halaxová TETRAPAT, RNDr. Zdeňka Halaxová, Jinonická 80, Praha 5, 15800

(210) **O-526801**
(220) 18.11.2015
(320) 18.11.2015
(511) 16, 25, 28, 32, 35, 41
(540)



(510) (16) papír, lepenka, časopisy, dopisní papír, figurky (sošky) z papírové hmoty, fotografie (tištěné), grafické reprodukcce, kapesníky papírové, knížky, komiksy, kornouty papírové, krabice lepenkové nebo papírové, křídélka (papírové pásy pro vlepování příloh v knihařství), letáky, listky, manuály, nálepky (lepící pásy) pro kancelářské použití nebo pro domácnost, noviny, obálky (papírnické výrobky), obaly na lahve

(lepenkové nebo papírové), obaly na spisy, obtisky, sáčky na odpadky z papíru, papír balicí, papír kopírovací, papírenské výrobky, papírová prostírání, papírové archy, papírové fólie, papírové pásky, papírové podložky pod sklenice, papírové ubrusy, papírové ubrusy, papírové pásky lepicí pro kancelářské účely a použití v domácnosti, periodika, plakáty, pohlednice, poutače z papíru nebo z lepenky, praporečky papírové, prospekty, prostírání papírová, příručky, papírové psací podložky, pytlíky jako obaly z papíru, papírové reprodukce, ručníky papírové, papírové samolepky pro domácnost a pro kancelářské účely, papírové seznamy - rejstříky, školní potřeby papírové, štíty vývěsní z papíru nebo z lepenky, tikety, tiskopisy, tištěné publikace, vlajky papírové, papírové záložky do knih, zápisníky (notesy), tiskárenské výrobky, potřeby pro knižní vazby, fotografie, papírenské zboží, lepidla pro papírenství nebo domácnost, materiál pro umělce, štětce, psací stroje a kancelářské potřeby (vyjímaje nábytek), učební a vyučovací pomůcky s výjimkou přístrojů, plastické obaly (nezařazené do jiných tříd), tiskařské typy, štočky; (25) oděvy, obuv, kloboučnické zboží; (28) hry, hračky, potřeby pro gymnastiku a sport, které nejsou uvedeny v jiných třídách, vánoční ozdoby; (32) piva, minerální vody, šumivé nápoje a jiné nápoje nealkoholické, nápoje a šťávy ovocné, sirupy a jiné přípravky k zhotovování nápojů; (35) propagační činnost, reklama, pomoc při řízení obchodní činnosti, obchodní administrativy, kancelářské práce; (41) výchova, vzdělávání, zábava, sportovní a kulturní aktivity.

(590) Barevná

(730) **PRAGUE TRIATHLON s.r.o.**, V závěťtí 1036/4, Praha 7, 17000, CZ

(210) **O-527443**

(220) 15.12.2015

(320) 10.08.2015

(511) 14

(540)

LV
FIFTY FIVE

(510) (14) hodinky, pouzdra na hodinky, řemínky na hodinky, stroje a strojky do hodin a hodinek.

(730) **LOUIS VUITTON MALLETIER**, 2 rue du Pont-Neuf, F-75001 Paris, FR

(740) Rott, Růžička & Guttmann Patentové, známkové a advokátní kanceláře, JUDr. Vladimír Rott, Vinohradská 37, Praha 2, 12000

(210) **O-527467**

(220) 16.12.2015

(320) 16.12.2015

(511) 25, 28, 41

(540)

YAMATO

(510) (25) oblečení, obuv, obuv sportovní, rukavice, svetry/pulovry, svetry, bundy sportovní (dresy), čepice, trička, šály; (28) golfové bagy (k upnutí na vozíky), golfové hole, golfové vaky na kolečkách nebo bez koleček, hračky, hráčské pátky (sportovní náčiní), hry, chrániče na lokty (jako sportovní potřeby), nástroje na úpravu dřív pro golf, nástroje na úpravu golfových značek, ochranné vycpávky jako částí sportovní výstroje, posilovači stroje, rakety s pružným výpletem (sportovní náčiní), rukavice (pro sportovní hry), rukavice golfové, společenské hry, trenažéry, sportovní vybavení, golfové sety, míče na hraní, míčky na hraní; (41) fotografování, provozování golfových hřišť, provozování heren, hudební produkce, informace o možnostech rekreace, rozptýlení a zábavy, informace o výchově a vzdělávání, poskytování služeb karaoke, služby kempinků, výchovně-zábavné klubové služby, kluby zdraví (služby) (zdravotní a kondiční cvičení), koncertní síně, sály, organizování a vedení kongresů, konferencí, seminářů, korespondenční kurzy, koučink (školení), kurzy fitness, organizace módních přehlídek pro zábavu, noční kluby, organizování kulturních nebo vzdělávacích výstav, organizování plesů, organizování představení, organizování sportovních soutěží, praktický

výcvik, služby prázdninových táborů, pronájem sportovních hřišť, pronájem a půjčování sportovních potřeb, pronajímání tenisových dvorců, provozování sportovních zařízení, provoz lanové dráhy, předprodej vstupenek, půjčování sportovního nářadí, s výjimkou dopravních prostředků, tělesná výchova.

(730) **OČVeD s.r.o.**, 485, Dobrá, 73951, CZ

(740) Kyjovský, Blažek & kolegové, advokátní kancelář, JUDr. Milan Kyjovský, advokát, Poštovská 8c, Brno, 60200

(210) **O-527469**

(220) 16.12.2015

(320) 16.12.2015

(511) 44

(540)



(510) (44) depilace voskem, fyzioterapie, lékařské služby, masáže, salóny krásy, služby vizážistů, zdravotní péče, zdravotní poradenství.

(730) **DONSKA CLINIC s.r.o.**, Donská 1554/12, Praha 10 - Vršovice, 10100, CZ

(210) **O-527481**

(220) 16.12.2015

(320) 16.12.2015

(511) 28, 35, 41

(540)

Jarmarky s Albertem

(510) (28) hry, hračky, potřeby pro gymnastiku a sport, které nejsou uvedeny v jiných třídách, vánoční ozdoby; (35) propagační činnost, reklama, pomoc při řízení obchodní činnosti, obchodní administrativy, kancelářské práce, charitativní prodej výrobků dětí z dětských domovů; (41) výchova, vzdělávání, zábava, sportovní a kulturní aktivity.

(730) **Nadační fond Albert**, Radlická 117, Praha 5 - Jinonice, 15800, CZ

(740) Čermák a spol., Mgr. Lukáš Lorenc, advokát, Elišky Peškové 735/15, Praha 5, 15000

(210) **O-527562**

(220) 18.12.2015

(320) 18.12.2015

(511) 5, 29, 30

(540)

HAMI

(510) (5) potraviny pro zvláštní lékařské účely, dietetické látky upravené k lékařskému použití, potraviny pro batolata a kojence, potraviny pro invalidy pro léčebné účely, potraviny pro děti se speciálními nutričními potřebami pro léčebné účely, mléka pro batolata a kojence, výživové doplňky stravy pro léčebné účely, výživové potravní výrobky pro lékařské účely, pokrmy pro kojence, cereálie pro batolata a kojence, vitamínové doplňky; (29) mléko a mléčné výrobky, sušené mléko, hotové pokrmy pro malé děti, skládající se hlavně z masa, ryb, drůbeže nebo zeleniny, mražené, zpracované nebo balené pokrmy do ruky skládající se hlavně z masa, ryb, drůbeže nebo zeleniny, občerstvení skládající se hlavně z ovoce a ořechů, občerstvení z kombinace ovoce a oříškového másla, jogurt, jablečná šťáva, občerstvení na bázi jogurtu, bio občerstvení na bázi jogurtu, občerstvení pro miminka a děti na bázi ovoce, zeleniny a kokosového mléka s výjimkou zmrzliny, mléčné zmrzliny a mraženého jogurtu, jogurtové nápoje, ovocné a jogurtové občerstvení sušené ve zmraženém stavu, ovoce a zelenina ve formě lupinků sušených ve zmraženém stavu, ovocná pyré, aromatizované mléko, občerstvení na bázi ovoce, občerstvení na bázi zeleniny; (30) obiloviny a obilninové přípravky, sníadaňové cereálie, cereální cyčinky, müsli, pochutiny na bázi obilovin, pochutiny na bázi rýže, sušenky.

(730) **N.V. Nutricia**, Eerste Stationsstraat 186, 2712 HM Zoetermeer, NL
(740) Rott, Růžička & Guttmann Patentové, známkové a advokátní kanceláře,
JUDr. Vladimír Rott, Vinohradská 37, Praha 2, 12000

(210) **O-527754**
(220) 30.12.2015
(320) 30.12.2015
(511) 41
(540)

HlídacíPes[®]

(510) (41) vydávání časopisů, vydávání elektronických časopisů, vydavatelská činnost a zpravodajství.
(730) **Neumann Ondřej**, Líšnice 208, Líšnice, 25210, CZ

(210) **O-527755**
(220) 30.12.2015
(320) 30.12.2015
(511) 41
(540)



(510) (41) vydávání časopisů, vydávání elektronických časopisů, vydavatelská činnost a zpravodajství.
(730) **Neumann Ondřej**, Líšnice 208, Líšnice, 25210, CZ

(210) **O-527788**
(220) 04.01.2016
(320) 04.01.2016
(511) 9, 42
(540)

MARY KAY SKVĚLÝ START

(510) (9) počítačový software pro nezávislé prodejní síly pro použití v obchodních aplikacích, jmenovitě výrobě a plánování; (42) poskytování on-line počítačových webových stránek obsahující informace týkající se prodeje a používání kosmetiky, výrobků pro péči o pleť a vůní.
(730) **Mary Kay, Inc.**, Dallas Parkway 16251, 75001 Addison, TX, US
(740) KOREJZOVÁ & SPOL., v.o.s., JUDr. Petra Korejzová, Korunní 810/104 E, Praha 10, 10100

(210) **O-527920**
(220) 11.01.2016
(320) 11.01.2016
(511) 9, 16, 25, 35, 41
(540)



(510) (9) veškeré obrazové a zvukové nosiče v rámci této třídy; (16) veškeré tiskárenské výrobky, plakáty, fotografie, reklamní výrobky na papírových nosičích; (25) osobní prádlo, pánské, dámské a dětské oděvy, pánská, dámská a dětská obuv, pokrývky hlavy, šátky, šály, kravaty, opasky; (35) televizní reklama, rozšiřování reklamních materiálů zákazníkům - letáky, prospekty, listky a vzorky, rozhlasová reklama, obchodní vedení uměleckých agentur; (41) umělecká činnost, kulturní tvorba, včetně veřejných vystoupení, zprostředkovatelská činnost v oblasti kultury, nakladatelská a vydavatelská činnost, divadelní představení, nakladatelství, filmová tvorba, organizování představení, výchova a vzdělávání, tvorba a půjčování nosičů.
(730) **Steigerwald Milan**, Parnská 361, Praha 10 - Horní Měcholupy, 10900, CZ

(210) **O-527978**
(220) 12.01.2016
(320) 12.01.2016
(511) 41, 42
(540)



(510) (41) vzdělávací činnost, zajišťování výměny studentů, umělců, výzkumných pracovníků, vědců, učitelů a jiných odborníků mezi ČR a USA, zajišťování vzdělávacích a kulturních programů a činností, zajišťování studia, školení a dalších vzdělávacích aktivit; (42) zajišťování výzkumné činnosti.
(730) **Komise J. Williama Fulbrighta**, Karmelitská 378/17, Praha 1, 11800, CZ

(210) **O-527981**
(220) 12.01.2016
(320) 12.01.2016
(511) 21, 35, 36, 40, 41, 43
(540)

FABRIKA

(510) (21) nádoby a nádoby ze skla, výrobky ze skla, zejména figurky, sošky, ozdobné předměty, dekorace, ozdoby; (35) propagační činnost, reklama, pomoc při řízení obchodní činnosti, obchodní administrativa, kancelářské práce; (36) pojištění, služby finanční, služby peněžní, služby nemovitostní, pronájem a nájem trvalého ubytování, zprostředkování pronájmů ubytování; (40) vyfukování a foukání skla, leštění a broušení skla; (41) výchova, vzdělávání, zábava, sportovní a kulturní aktivity, organizování sportovních akcí, poskytování prostor pro sportovní akce, pronájem sportovních zařízení, provozování sportovních zařízení; (43) služby zajišťující stravování a nápoje, dočasné ubytování, poskytování

přechodného ubytování, hotely, ubytovny a penziony, prázdninové a turistické ubytování, služby restaurace, služby pohostinství.

- (730) **QUALITY FARE PROPERTY s.r.o.**, Cukrovarnická 491/22, Praha 6, 16200, CZ
(740) KOREJZOVÁ & SPOL., v.o.s., JUDr. Petra Korejzová, Korunní 810/104 E, Praha 10, 10100

- (210) **O-527983**
(220) 12.01.2016
(320) 12.01.2016
(511) 16, 17, 35
(540)

P - SUPER

- (510) (16) plastové fólie jako obalový materiál, plastové obaly, jmenovitě fólie, plastové a papírové obaly pro průmysl a potravinářství, obaly z plastických hmot pro obalovou techniku, vícevrstvé teplem smrštitelné fólie pro balení; (17) fólie z umělých hmot; (35) velkoobchodní, maloobchodní a zprostředkovatelská činnost s výše uvedenými výrobky ve tř. 16 a 17, zejména v oblasti obalových materiálů a fólií, reklama, řízení obchodní činnosti, kancelářské práce.
(730) **TECHNOLOGY s.r.o.**, Maroldova 1147/6, Praha 4, 14000, CZ
(740) RETROPATENT s.r.o., Mgr. Kamil Kolátor, Dobiášova 1246/29, Liberec, 46006

- (210) **O-527993**
(220) 13.01.2016
(320) 13.01.2016
(511) 6
(540)

SILVER/STEEL

- (510) (6) plechy ocelové, hliník, lišty a latě (kovové), nýty (kovové), drobné kovové zboží, ocelové konstrukce, pásky (kovové) na vázání nebo balení, držadla (kovová), konstrukce (kovové), sloupy reklamní (kovové).
(590) Barevná
(730) **Silver Steel s.r.o.**, Kotlářka 1259/1, Praha 5, 15000, CZ
(740) Rödl & Partner, advokáti, v.o.s., JUDr. Martin Švéda, Platněřská 2, Praha 1, 11000

- (210) **O-527994**
(220) 13.01.2016
(320) 13.01.2016
(511) 35
(540)



- (510) (35) aktualizování reklamních materiálů, design reklamních materiálů, prezentace výrobků v komunikačních médiích pro účely maloobchodu, kopírování nebo rozmnožování (reprodukce) dokumentů, dokladů a dalších, marketing, marketingové studie, pomoc při řízení obchodní činnosti, poradenství v obchodní činnosti, obchodní nebo podnikatelské informace, obchodní nebo podnikatelské poradenství (profesionální), obchodní reklama (pro třetí osoby), pronájem billboardů (reklamní tabule), pronájem reklamní doby v komunikačních médiích, pronájem reklamních ploch, průzkum trhu, psaní reklamních textů, reklama, reklama

(propagace), reklama on-line v počítačové síti, služby reklamní agentury, pronájem reklamních materiálů, zasílání reklamních materiálů zákazníkům, rozšiřování reklamních materiálů zákazníkům (letáky, prospekty, tisky, vzorky), vydávání, zveřejňování, oznámení, vyhlášení a publikování reklamních textů, rozhlasová reklama, rozšiřování reklamních nebo inzertních materiálů, služby v oblasti grafické úpravy pro reklamní účely, televizní reklama, venkovní reklama, vydávání reklamních nebo náborových, propagačních a inzertních textů, vylepování plakátů, zpracování textů.

- (590) Barevná
(730) **CZECH ADVERTISING a.s.**, Nekázanka 880/11, Praha 1 - Nové Město, 11000, CZ
(740) Rödl & Partner, advokáti, v.o.s., JUDr. Martin Švéda, Platněřská 2, Praha 1, 11000

- (210) **O-527995**
(220) 13.01.2016
(320) 13.01.2016
(511) 35
(540)

lemonprague

- (510) (35) aktualizování reklamních materiálů, design reklamních materiálů, prezentace výrobků v komunikačních médiích pro účely maloobchodu, kopírování nebo rozmnožování (reprodukce) dokumentů, dokladů a dalších, marketing, marketingové studie, pomoc při řízení obchodní činnosti, poradenství v obchodní činnosti, obchodní nebo podnikatelské informace, obchodní nebo podnikatelské poradenství (profesionální), obchodní reklama (pro třetí osoby), pronájem billboardů (reklamní tabule), pronájem reklamní doby v komunikačních médiích, pronájem reklamních ploch, průzkum trhu, psaní reklamních textů, reklama, reklama (propagace), reklama on-line v počítačové síti, služby reklamní agentury, pronájem reklamních materiálů, zasílání reklamních materiálů zákazníkům, rozšiřování reklamních materiálů zákazníkům (letáky, prospekty, tisky, vzorky), vydávání, zveřejňování, oznámení, vyhlášení a publikování reklamních textů, rozhlasová reklama, rozšiřování reklamních nebo inzertních materiálů, služby v oblasti grafické úpravy pro reklamní účely, televizní reklama, venkovní reklama, vydávání reklamních nebo náborových, propagačních a inzertních textů, vylepování plakátů, zpracování textů.
(590) Barevná
(730) **Lemon Prague a.s.**, Kotlářka 1259/1, Praha 5, 15000, CZ
(740) Rödl & Partner, advokáti, v.o.s., JUDr. Martin Švéda, Platněřská 2, Praha 1, 11000

(210) **O-528239**
(220) 22.01.2016
(320) 22.01.2016
(511) 37, 39, 40
(540)



(510) (37) demolice budov, dozor nad stavbami, těžba, stavitelství, zednické služby, zemní práce, zprostředkovatelská činnost v oblasti stavebnictví, přípravné práce pro stavby, podlahářství, truhlářství - opravy; (39) pronájem motorových vozidel, automobilová doprava, nákladní doprava, zprostředkování dopravy, doprava a skladování odpadu, pronájem skladišť, pronájem kontejnerů, skladování; (40) zpracování a likvidace odpadu, třídění odpadů a recyklovatelného materiálu, třídění druhotných surovin truhlářství - výroba na zakázku, dekontaminace nebezpečných látek, recyklace nárazníků z vozidel.
(590) Barevná
(730) **Ekoselect a.s.**, Na Moráni 1336, Chomutov, 43001, CZ
(740) Ing. Václav Kratochvíl, Husníkova 2086/22, Praha 13, 15800

(210) **O-528547**
(220) 03.02.2016
(320) 03.02.2016
(511) 37, 39, 40
(540)



(510) (37) demolice budov, dozor nad stavbami, těžba, stavitelství, zednické služby, zemní práce, zprostředkovatelská činnost v oblasti stavebnictví, přípravné práce pro stavby, truhlářství (opravy), podlahářství (pokrývání podlah); (39) pronájem motorových vozidel, automobilová doprava, nákladní doprava, zprostředkování dopravy, doprava a skladování odpadu, pronájem skladišť, pronájem kontejnerů, skladování; (40) zpracování a likvidace odpadu, třídění odpadů a recyklovatelného materiálu, třídění druhotných surovin, truhlářství (výroba na zakázku), dekontaminace nebezpečných látek, recyklace nárazníků z vozidel.
(590) Barevná
(730) **ECO - ACTIV a.s.**, nám. Jiřího z Lobkovic 2406/9, Praha 3 - Vinohrady, 13000, CZ
(740) Ing. Václav Kratochvíl, Husníkova 2086/22, Praha 13, 15800

(210) **O-528968**
(220) 19.02.2016
(320) 19.02.2016
(511) 29, 30, 32
(540)



(510) (29) brusinkový kompot, čočka konzervovaná, droby, vnitřnosti, držky, džemy, hrách konzervovaný, hrozinky, jablečné pyré, játra, játrová paštika, jedlé oleje, jedlé tuky, klobásy, salámy, párky, kokos sušený, kompoty, polévkové koncentráty, konzervy masové, konzervy rybí, konzervy zeleninové, kondenzované mléko, kyselé zelí, marmeláda, máslo, maso konzervované, mléčné nápoje, mražené ovoce, nakládaná zelenina, nakládané okurky, olej řepkový jedlý, olivy konzervované, ovoce konzervované, ovoce mražené, rajčatový protlak, slunečnicový olej jedlý, smetana, sýry, tvaroh, uzeniny, vepřové maso, vejce, zelenina v pikantním nálevu, žampiony konzervované, šťáva rajčatová na vaření; (30) bonbony, cereální tyčinky, cukroví, cukrovinky, čaj, čokoláda, čokoládové nápoje, hořčice, kakao, káva, káva nepražená, kečup, kuchyňská sůl, ledový čaj, majonézy, mouka, ocet, omáčky na těstoviny, pšeničná mouka, rajčatová omáčka, rýže, těstoviny; (32) jablečný mošt nealkoholický, minerální vody, nápoje nealkoholické, nápoje iontové, nektary, ovocné šťávy, pivo, prášky na přípravu šumivých nápojů, rajčatová šťáva, soda, stolové vody, šťávy zeleninové, šumivé vody, šumivé nápoje.
(590) Barevná
(730) **All 4 Trade s.r.o.**, Šimáčkova 913/22, Praha 7 - Holešovice, 17000, CZ

(210) **O-529274**
(220) 01.03.2016
(320) 01.03.2016
(511) 16, 35, 41, 42
(540)



(510) (16) kalendáře, formuláře, desky na dokumenty - šanoný, pořadače, tiskoviny, diáře; (35) reklamní materiály (rozšiřování), reklamní texty (psaní, publikování), reklama -propagace, reklama on-line, služby v oblasti grafické úpravy pro reklamní účely; (41) nakladatelská a vydavatelská činnost, psaní textů - jiných než reklamních, služby v oblasti grafické úpravy - jiné než pro reklamní účely, korektury a technická redakce textů; (42) grafická činnost a design, grafické studio.
(730) **Měchurová Veronika**, Bassova 40/10, Praha 9, 19000, CZ
(740) JUDr. Gabriela Vendlová Ph.D., advokátka, Lužická 1792/32, Praha 2 Vinohrady, 12000

(210) **O-529682**

(220) 15.03.2016

(320) 15.03.2016

(511) 10, 24, 25

(540)

GARANTic

(510) (10) přístroje a nástroje lékařské, lékařské a zdravotnické pomůcky spadající do této třídy, umělé údy a implantáty, zdravotnické šaty a oděvy spadající do této třídy, zdravotnické a terapeutické spodní prádlo, terapeutické a ortopedické pásy a návleky, spodní prádlo pro nošení po operacích, jmenovitě stahovací podprsensky a stahovací kalhotky, korzety pro léčebné účely a další podobné léčebné pomůcky, umělá prsa, jmenovitě prsní protězy, prsní formy, prsní vložky a zdvihače prsou, umělé prsní bradavky, kryty na umělá prsa, vložky do podprsenek pro umístění umělých prsou do podprsenek a korzetů, oděvy pro nošení po mastektomii/lumpektomii, plavky a plážové oděvy pro nošení po mastektomii/lumpektomii; (24) tkaniny a textilní výrobky, které nejsou uvedeny v jiných třídách, textil a textilní zboží zařazené do této třídy, ložní textil a ubrusy, ložní prádlo, zejména přikrývky, včetně prošíváných, přehozy, plédy, bytový textil, zejména povlečení, prostěradla, textilie pro koupelny, matracové chrániče, závěsy, záclony, textilní metráž, ručníky, osušky, ubrousky, utěrky, prostírání a kuchyňské textilie, dekorativní předměty z textilu, tkaniny s předkresleným vzorem na vyšívání, plst; (25) kompletní oblečení, oděvy, čepice, kloboučnické zboží a výrobky pro nošení na hlavě spadající do této třídy, punčochy, ponožky a punčochové zboží, spodní prádlo, plavky, bikiny, sportovní oblečení, oděvy plážové, postelové a noční oděvy, prádlo pro domácnost (oděvy), tvarovací prádlo, živůtky, tvarovací oděvy, včetně tvarovačů těla, korzetů jako spodního prádla a stahovacích podprsenek, těhotenské/mateřské oděvy, pokrývky hlavy, obuv, podprsensky vyrobené z jakéhokoliv druhu materiálu, samodržící podprsensky, samolepicí podprsensky, vycpávky do podprsenek, kapesníky, koupací pláště, límce, nepromokavé sportovní oděvy, opasky, pletené zboží, noční prádlo, rukavice, spodky, šátky, šle, nátláčky, uniformy, vesty, výbavičky pro novorozence, zástěry, župany, oděvy nositelné po lékařských zákrocích spadající do této třídy.

(730) **Helium s.r.o.**, Mazovská 478/6, Praha 8 Troja, 18100, CZ(210) **O-529776**

(220) 18.03.2016

(320) 18.03.2016

(511) 3, 16, 21, 35, 40, 41, 42

(540)



(510) (3) vlhčené nebo napuštěné utěrky nebo ubrousky, přípravky, impregnované utěrky na čištění, leštění a utírání, utěrky napuštěné detergenty, vlhčené ubrousky na osobní hygienu, vlhčené ubrousky pro hygienické účely, ubrousky impregnované kosmetickými vodami, vlhčený toaletní papír, vše v rámci této třídy; (16) papír a karton, výrobky z celulózy, papírové utěrky, skládané papírové utěrky, papírové ručníky, rolované papírové ručníky, papírové ubrusy, stolní papírové prostírání, papírové ubrousky, čistící papírové ubrousky v rámci této třídy, papírové ubrousky pohlcující vlhkost, papírové ubrousky do dispensorů, průmyslové papírové utěrky, papírové kapesníky, papírové obličejové utěrky, toaletní papír, toaletní papír skládaný, toaletní papír rolovaný, toaletní papír se středovým odvíjením, kuchyňské papírové utěrky, kuchyňské papírové utěrky v rolích, medicínské papírové podložky, papírové podložky pod sklenice, papírové bryndáčky, odličovací papírové ubrousky, papír do skříní (parfémovaný nebo neparfémovaný), papírové nebo plastové absorpční archy nebo fólie na balení potravin, papírové nebo plastové archy nebo fólie regulující vlhkost pro balení potravin, tašky (obaly a sáčky) z papíru nebo plastů na balení, papírenské zboží; (21) zásobníky na ručníky, toaletní papír, papírové ubrousky, hygienické vložky, kapesníky, utěrky, mýdla, tělové vody a ústní vody, papírové šálky a talíře; (35) maloobchodní a velkoobchodní služby se zbožím uvedeným výše ve třídách 3, 16 a 21 tohoto seznamu, maloobchodní a velkoobchodní služby se zbožím uvedeným výše ve třídě 3, 16 a 21 tohoto seznamu, maloobchodní a velkoobchodní služby se zbožím uvedeným výše ve třídě 3, 16 a 21 tohoto seznamu, maloobchodní a velkoobchodní služby se zbožím uvedeným výše ve třídě 3, 16 a 21 tohoto seznamu prostřednictvím Internetu, zprostředkovatelská činnost v oblasti obchodu

výše ve třídách 3, 16 a 21 tohoto seznamu, maloobchodní a velkoobchodní služby se zbožím uvedeným výše ve třídě 3, 16 a 21 tohoto seznamu prostřednictvím Internetu, zprostředkovatelská činnost v oblasti obchodu se zbožím uvedeným výše ve třídě 3, 16 a 21 tohoto seznamu, podpora prodeje (pro třetí osoby), obchodní správa licencí výrobků a služeb pro třetí osoby, reklama, inzerce prostřednictvím všech druhů médií, organizování zákaznických věrnostních, motivačních a reklamních programů, pořádání závodů pro reklamní účely, organizování soutěží pro reklamní účely, poradenství a pomoc při řízení obchodní činnosti, obchodní poradenské služby, rozšiřování vzorků pro reklamní účely, předvádění zboží, marketing, obchodní management, obchodní nebo podnikatelský průzkum, průzkum trhu, poradenství a zprostředkování v oblasti uvedených služeb, obchodní zprostředkovatelské služby se zbožím uvedeným ve třídách 3, 16 a 21 tohoto seznamu, obchodní zprostředkování v oblasti recyklace odpadu, likvidace odpadu, zpracování a úpravy papíru, poskytování konzultací a informací manažerem kancelářských budov ohledně efektivního řízení toalet a potřeb používaných v souvislosti s nimi, jako je toaletní papír, ručníky na ruce, ubrousky na obličej, mýdla, sanitární přípravky a deodoranční přípravky (pomoc při řízení provozu podniku); (40) likvidace odpadu, recyklace odpadu, zpracování papíru, úprava papíru, tisknutí vzorů do papíru, odborné poradenství v oblasti výroby a zpracování papíru a nakládání s odpady v papírenském průmyslu; (41) zábavné, sportovní a kulturní služby, organizování rekreačních aktivit, organizování skupinových rekreačních aktivit, organizování soutěží pro zábavu a poučení, pořádání akcí pro zábavní účely, organizování sportovních akcí a soutěží, vzdělávání v oblasti ochrany životního prostředí, pořádání akcí a soutěží v oblasti ochrany životního prostředí; (42) odborné poradenství v oblasti výzkumu a vývoje v papírenském průmyslu.

(590) Barevná

(730) **SHP Harmanec, a.s.**, Harmanec 2, Harmanec, SK(740) **INPARTNERS GROUP**, Mgr. Simona Hejdová, Koliště 13a, Brno, 60200(210) **O-529778**

(220) 18.03.2016

(320) 18.03.2016

(511) 3, 16, 21, 35, 40, 41, 42

(540)



(510) (3) vlhčené nebo napuštěné utěrky nebo ubrousky, přípravky, impregnované utěrky na čištění, leštění a utírání, utěrky napuštěné detergenty, vlhčené ubrousky na osobní hygienu, vlhčené ubrousky pro hygienické účely, ubrousky impregnované kosmetickými vodami, vlhčený toaletní papír, vše v rámci této třídy; (16) papír a karton, výrobky z celulózy, papírové utěrky, skládané papírové utěrky, papírové ručníky, rolované papírové ručníky, papírové ubrusy, stolní papírové prostírání, papírové ubrousky, čistící papírové ubrousky v rámci této třídy, papírové ubrousky pohlcující vlhkost, papírové ubrousky do dispensorů, průmyslové papírové utěrky, papírové kapesníky, papírové obličejové utěrky, toaletní papír, toaletní papír skládaný, toaletní papír rolovaný, toaletní papír se středovým odvíjením, kuchyňské papírové utěrky, kuchyňské papírové utěrky v rolích, medicínské papírové podložky, papírové podložky pod sklenice, papírové bryndáčky, odličovací papírové ubrousky, papír do skříní (parfémovaný nebo neparfémovaný), papírové nebo plastové absorpční archy nebo fólie na balení potravin, papírové nebo plastové archy nebo fólie regulující vlhkost pro balení potravin, tašky (obaly a sáčky) z papíru nebo plastů na balení, papírenské zboží; (21) zásobníky na ručníky, toaletní papír, papírové ubrousky, hygienické vložky, kapesníky, utěrky, mýdla, tělové vody a ústní vody, papírové šálky a talíře; (35) maloobchodní a velkoobchodní služby se zbožím uvedeným výše ve třídách 3, 16 a 21 tohoto seznamu, maloobchodní a velkoobchodní služby se zbožím uvedeným výše ve třídě 3, 16 a 21 tohoto seznamu prostřednictvím Internetu, zprostředkovatelská činnost v oblasti obchodu

se zbožím uvedeným výše ve třídě 3, 16 a 21 tohoto seznamu, podpora prodeje (pro třetí osoby), obchodní správa licencí výrobků a služeb pro třetí osoby, reklama, inzercie prostřednictvím všech druhů médií, organizování zákaznických věrnostních, motivačních a reklamních programů, pořádání závodů pro reklamní účely, organizování soutěží pro reklamní účely, poradenství a pomoc při řízení obchodní činnosti, obchodní poradenské služby, rozšiřování vzorků pro reklamní účely, předvádění zboží, marketing, obchodní management, obchodní nebo podnikatelský průzkum, průzkum trhu, poradenství a zprostředkování v oblasti uvedených služeb, obchodní zprostředkovatelské služby se zbožím uvedeným ve třídách 3, 16 a 21 tohoto seznamu, obchodní zprostředkování v oblasti recyklace odpadu, likvidace odpadu, zpracování a úpravy papíru, poskytování konzultací a informací manažerem kancelářských budov ohledně efektivního řízení toalet a potřeb používaných v souvislosti s nimi, jako je toaletní papír, ručníky na ruce, ubrousky na obličej, mýdla, sanitární přípravky a deodoranční přípravky (pomoc při řízení provozu podniku); (40) likvidace odpadu, recyklace odpadu, zpracování papíru, úprava papíru, tisknutí vzorů do papíru, odborné poradenství v oblasti výroby a zpracování papíru a nakládání s odpady v papírenském průmyslu; (41) zábavné, sportovní a kulturní služby, organizování rekreačních aktivit, organizování skupinových rekreačních aktivit, organizování soutěží pro zábavu a poučení, pořádání akcí pro zábavní účely, organizování sportovních akcí a soutěží, vzdělávání v oblasti ochrany životního prostředí, pořádání akcí a soutěží v oblasti ochrany životního prostředí; (42) odborné poradenství v oblasti výzkumu a vývoje v papírenském průmyslu.

(590) Barevná

(730) SHP Harmanec, a.s., Harmanec 2, Harmanec, SK

(740) INPARTNERS GROUP, Mgr. Simona Hejdová, Koliště 13a, Brno, 60200

(210) **O-529779**

(220) 18.03.2016

(320) 18.03.2016

(511) 3, 16, 21, 35, 40, 41, 42

(540)



(510) (3) vlhčené nebo napuštěné utěrky nebo ubrousky, přípravky, impregnované utěrky na čištění, leštění a utírání, utěrky napuštěné detergenty, vlhčené ubrousky na osobní hygienu, vlhčené ubrousky pro hygienické účely, ubrousky impregnované kosmetickými vodami, vlhčený toaletní papír, vše v rámci této třídy; (16) papír a karton, výrobky z celulózy, papírové utěrky, skládané papírové utěrky, papírové ručníky, rolované papírové ručníky, papírové ubrusy, stolní papírové prostírání, papírové ubrousky, čisticí papírové ubrousky v rámci této třídy, papírové ubrousky pohlcující vlhkost, papírové ubrousky do dispensorů, průmyslové papírové utěrky, papírové kapesníky, papírové obličejové utěrky, toaletní papír, toaletní papír skládaný, toaletní papír rolovaný, toaletní papír se středovým odvíjením, kuchyňské papírové utěrky, kuchyňské papírové utěrky v rolích, medicínské papírové podložky, papírové podložky pod sklenice, papírové bryndáčky, odličovací papírové ubrousky, papír do skříní (parfémovaný nebo neparfémovaný), papírové nebo plastové absorpční archy nebo fólie na balení potravin, papírové nebo plastové archy nebo fólie regulující vlhkost pro balení potravin, tašky (obaly a sáčky) z papíru nebo plastů na balení, papírenské zboží; (21) zásobníky na ručníky, toaletní papír, papírové ubrousky, hygienické vložky, kapesníky, utěrky, mýdla, tělové vody a ústní vody, papírové šálky a talíře; (35) maloobchodní a velkoobchodní služby se zbožím uvedeným výše ve třídách 3, 16 a 21 tohoto seznamu, maloobchodní a velkoobchodní služby se zbožím uvedeným výše ve třídě 3, 16 a 21 tohoto seznamu prostřednictvím Internetu, zprostředkovatelská činnost v oblasti obchodu se zbožím uvedeným výše ve třídě 3, 16 a 21 tohoto seznamu, podpora prodeje (pro třetí osoby), obchodní správa licencí výrobků a služeb pro třetí osoby, reklama, inzercie prostřednictvím všech druhů médií, organizování zákaznických věrnostních, motivačních a reklamních programů, pořádání závodů pro reklamní účely, organizování soutěží pro reklamní účely, poradenství a pomoc při řízení obchodní činnosti,

organizování zákaznických věrnostních, motivačních a reklamních programů, pořádání závodů pro reklamní účely, organizování soutěží pro reklamní účely, poradenství a pomoc při řízení obchodní činnosti, obchodní poradenské služby, rozšiřování vzorků pro reklamní účely, předvádění zboží, marketing, obchodní management, obchodní nebo podnikatelský průzkum, průzkum trhu, poradenství a zprostředkování v oblasti uvedených služeb, obchodní zprostředkovatelské služby se zbožím uvedeným ve třídách 3, 16 a 21 tohoto seznamu, obchodní zprostředkování v oblasti recyklace odpadu, likvidace odpadu, zpracování a úpravy papíru, poskytování konzultací a informací manažerem kancelářských budov ohledně efektivního řízení toalet a potřeb používaných v souvislosti s nimi, jako je toaletní papír, ručníky na ruce, ubrousky na obličej, mýdla, sanitární přípravky a deodoranční přípravky (pomoc při řízení provozu podniku); (40) likvidace odpadu, recyklace odpadu, zpracování papíru, úprava papíru, tisknutí vzorů do papíru, odborné poradenství v oblasti výroby a zpracování papíru a nakládání s odpady v papírenském průmyslu; (41) zábavné, sportovní a kulturní služby, organizování rekreačních aktivit, organizování skupinových rekreačních aktivit, organizování soutěží pro zábavu a poučení, pořádání akcí pro zábavní účely, organizování sportovních akcí a soutěží, vzdělávání v oblasti ochrany životního prostředí, pořádání akcí a soutěží v oblasti ochrany životního prostředí; (42) odborné poradenství v oblasti výzkumu a vývoje v papírenském průmyslu.

(590) Barevná

(730) SHP Harmanec, a.s., Harmanec 2, Harmanec, SK

(740) INPARTNERS GROUP, Mgr. Simona Hejdová, Koliště 13a, Brno, 60200

(210) **O-529780**

(220) 18.03.2016

(320) 18.03.2016

(511) 3, 16, 21, 35, 40, 41, 42

(540)



(510) (3) vlhčené nebo napuštěné utěrky nebo ubrousky, přípravky, impregnované utěrky na čištění, leštění a utírání, utěrky napuštěné detergenty, vlhčené ubrousky na osobní hygienu, vlhčené ubrousky pro hygienické účely, ubrousky impregnované kosmetickými vodami, vlhčený toaletní papír, vše v rámci této třídy; (16) papír a karton, výrobky z celulózy, papírové utěrky, skládané papírové utěrky, papírové ručníky, rolované papírové ručníky, papírové ubrusy, stolní papírové prostírání, papírové ubrousky, čisticí papírové ubrousky v rámci této třídy, papírové ubrousky pohlcující vlhkost, papírové ubrousky do dispensorů, průmyslové papírové utěrky, papírové kapesníky, papírové obličejové utěrky, toaletní papír, toaletní papír skládaný, toaletní papír rolovaný, toaletní papír se středovým odvíjením, kuchyňské papírové utěrky, kuchyňské papírové utěrky v rolích, medicínské papírové podložky, papírové podložky pod sklenice, papírové bryndáčky, odličovací papírové ubrousky, papír do skříní (parfémovaný nebo neparfémovaný), papírové nebo plastové absorpční archy nebo fólie na balení potravin, papírové nebo plastové archy nebo fólie regulující vlhkost pro balení potravin, tašky (obaly a sáčky) z papíru nebo plastů na balení, papírenské zboží; (21) zásobníky na ručníky, toaletní papír, papírové ubrousky, hygienické vložky, kapesníky, utěrky, mýdla, tělové vody a ústní vody, papírové šálky a talíře; (35) maloobchodní a velkoobchodní služby se zbožím uvedeným výše ve třídách 3, 16 a 21 tohoto seznamu, maloobchodní a velkoobchodní služby se zbožím uvedeným výše ve třídě 3, 16 a 21 tohoto seznamu prostřednictvím Internetu, zprostředkovatelská činnost v oblasti obchodu se zbožím uvedeným výše ve třídě 3, 16 a 21 tohoto seznamu, podpora prodeje (pro třetí osoby), obchodní správa licencí výrobků a služeb pro třetí osoby, reklama, inzercie prostřednictvím všech druhů médií, organizování zákaznických věrnostních, motivačních a reklamních programů, pořádání závodů pro reklamní účely, organizování soutěží pro reklamní účely, poradenství a pomoc při řízení obchodní činnosti,

obchodní poradenské služby, rozšiřování vzorků pro reklamní účely, předvádění zboží, marketing, obchodní management, obchodní nebo podnikatelský průzkum, průzkum trhu, poradenství a zprostředkování v oblasti uvedených služeb, obchodní zprostředkovatelské služby se zbožím uvedeným ve třídách 3, 16 a 21 tohoto seznamu, obchodní zprostředkování v oblasti recyklace odpadu, likvidace odpadu, zpracování a úpravy papíru, poskytování konzultací a informací manažerem kancelářských budov ohledně efektivního řízení toalet a potřeb používaných v souvislosti s nimi, jako je toaletní papír, ručníky na ruce, ubrousky na obličej, mýdla, sanitární přípravky a deodoranční přípravky (pomoc při řízení provozu podniku); (40) likvidace odpadu, recyklace odpadu, zpracování papíru, úprava papíru, tisknutí vzorů do papíru, odborné poradenství v oblasti výroby a zpracování papíru a nakládání s odpady v papírenském průmyslu; (41) zábavné, sportovní a kulturní služby, organizování rekreačních aktivit, organizování skupinových rekreačních aktivit, organizování soutěží pro zábavu a poučení, pořádání akcí pro zábavní účely, organizování sportovních akcí a soutěží, vzdělávání v oblasti ochrany životního prostředí, pořádání akcí a soutěží v oblasti ochrany životního prostředí; (42) odborné poradenství v oblasti výzkumu a vývoje v papírenském průmyslu.

(590) Barevná

(730) SHP Harmanec, a.s., Harmanec 2, Harmanec, SK

(740) INPARTNERS GROUP, Mgr. Simona Hejčová, Koliště 13a, Brno, 60200

(210) O-529820

(220) 18.03.2016

(320) 18.03.2016

(511) 9, 16, 35, 38, 41, 42, 45

(540)

serveromat

(510) (9) počítačové programy (nahrané -), počítačové programy (s možností stažení), počítačové, softwarové aplikace stahovatelné, počítačový software (nahraný -), software pro počítačové hry; (16) knihy, knížky (brožované), komiksy, krabice lepenkové nebo papírové, letáky, manuály, nálepky (lepící pásky) pro kancelářské použití nebo pro domácnost, obrazy, pera (kancelářské potřeby), plány, prospekty, razítka, záložky do knih, výrobky papírenské, pomůcky učební, kromě přístrojů; (35) aktualizace a údržba dat v počítačových databázích, aktualizování reklamních materiálů, design reklamních materiálů, dodavatelské služby pro třetí osoby (nákup výrobků a služeb pro jiné podniky), marketing, marketingové studie, počítačové databáze (systemizace informací do -), pronájem reklamní doby v komunikačních médiích, pronájem reklamních ploch, průzkum trhu, předplatné (zajišťování předplatného) telekomunikačních služeb (pro ostatní), překlad informací do počítačových databází, psaní reklamních textů, reklama, reklama on line v počítačové síti, reklama placená kliknutím, reklamní nebo inzertní materiály (rozšiřování -), reklamní texty (vydávání, zveřejňování, oznámení, vyhlášení, publikování -), rozšiřování reklamních materiálů zákazníkům (letáky, prospekty, tisky, vzorky), řízení (poradenské služby obchodní nebo podnikatelské), sestavování statistiky, sjednávání a uzavírání obchodních transakcí pro třetí strany, služby obchodního zprostředkování, služby v oblasti grafické úpravy pro reklamní účely, služby, poradenství v obchodní činnosti, texty (zpracování -), vyhledávání sponzorů, vyhledávání dat v počítačových souborech (pro třetí osoby), poskytování obchodních informací prostřednictvím webových stránek, poskytování on-line tržního prostoru pro nakupující a prodávající výrobků a služeb, pronájem reklamních materiálů, obchodní reklama (pro třetí osoby -), optimalizace pro vyhledávače, optimalizace provozu webových stránek; (38) elektronická pošta, počítačová komunikace, posílání zpráv, poskytování internetových diskusních fór, poskytování online fór, poskytování přístupu k databázím, poskytování telekomunikačních připojení ke globální počítačové síti, poskytování uživatelského přístupu ke globální počítačové síti, pronájem přístupového času ke globálním počítačovým sítím, přenos digitálních souborů, přenos zpráv a obrázků pomocí počítačů, streaming dat, telekomunikace (informace o -), telekomunikace (směrovací a spojovací služby pro -); (41) knihy (vydávání -), poskytování on-line elektronických publikací (bez možnosti stažení), poskytování on-line videí, bez možnosti stažení, provozování her on-line (z počítačové sítě), psaní textů (jiných než reklamních), školení (pořádání a řízení), texty (zveřejňování -) kromě reklamních, vzdělávání, vzdělávací informace, zábava (služby -), služby v oblasti grafické úpravy, jiné než pro reklamní účely, služby v oblasti prodeje vstupenek (zábava), soutěže (organizování sportovních -), soutěže (organizování vzdělávacích a zábavných -), sportovní disciplíny (měření času při -), studia nahrávací (služby -); (42) aktualizace počítačových programů, cloudové výpočetní

systemy, dálkové sledování počítačových systémů, elektronické ukládání dat, hosting webových stránek, instalace počítačových programů, konzultace v oblasti počítačového softwaru, konzultace v oblasti webového designu, konzultační služby v oblasti informačních technologií, kopírování počítačových programů, obnova počítačových dat (regenerace), počítačové programování, počítačové systémové analýzy, poskytování informací o výpočetní technice a programování přes webové stránky, programy počítačů (údržba -), pronájem počítačového serveru (serverhosting), pronájem počítačového softwaru, pronájem počítačů, pronájem webových serverů, převod (konverze) dat a počítačových programů (ne fyzický), software (tvorba -), software jako služba (saas), tvorba a správa webových stránek (pro třetí osoby), tvorba počítačových systémů, zálohování externí; (45) registrace názvů domén (právní služby), duševní vlastnictví (licence -), duševní vlastnictví (konzultační služby v oblasti -), on-line služby sociálních sítí, poskytování licencí na počítačový software (právní služby), poradenství v oblasti bezpečnosti, správa autorských práv.

(730) Serveromat, s.r.o., Klappkova 1874/83, Praha 8, 18200, CZ

(740) JUDr. Ing. Bystrík Bugan, advokát, JUDr. Ing. Bystrík Bugan, Pod Bruskou 136/6, Praha 1, 11800

(210) O-529852

(220) 21.03.2016

(320) 21.03.2016

(511) 9, 10

(540)

RHYTHMVIEW

(510) (9) lékařský software pro identifikaci a vizualizaci rotorů (fokálních zdrojů) v srdečních síních; (10) lékařské pracovní stanice (zařízení), části a příslušenství pro lékařské pracovní stanice, vše pro identifikaci a vizualizaci rotorů (fokálních zdrojů) v srdečních síních.

(730) Topera, Inc., a Delaware corporation, 100 Abbott Park Road, Abbott Park, Illinois, 60064, US

(740) Baker & McKenzie s.r.o., advokátní kancelář, JUDr. Jiří Čermák, advokát, Klimentská 46, Praha 1, 11002

(210) O-529871

(220) 22.03.2016

(320) 22.03.2016

(511) 2, 3, 4, 5, 8, 16, 18, 20, 21, 22, 25, 28, 29, 30, 31, 32, 33, 34, 39

(540)



(510) (2) barvy, nátěry, laky, ochranné výrobky proti korozi a proti deteriorizaci dřeva, barviva, mořidla, přírodní pryskyřice v surovém stavu, kovy listkové a práškové používané při malování, dekorování, tisku a umělecké činnosti; (3) přípravky pro bělení a jiné prací prostředky, přípravky pro čištění, leštění, odmašťování a broušení, mýdla, parfumerie, vonné oleje, kosmetika, vlasové vody (lotions), zubní pasty; (4) průmyslové oleje a tuky, mazadla, výrobky pro pohlcování, zavlažování a vázání prachu, paliva včetně benzínu pro motory a osvětlovací látky, svíčky a knoty; (5) farmaceutické, lékařské a veterinářské výrobky, hygienické výrobky pro léčebné účely, dietní potraviny a dietetické přípravky pro léčebné nebo veterinární účely, potraviny pro batolata, potravní doplňky pro lidskou potřebu a pro zvířata, náplasti, obvazový materiál, materiály pro plombování zubů a pro zubní otisky, dezinfekční přípravky, výrobky pro hubení škodlivých zvířat, fungicidy, herbicidy; (8) nářadí a nástroje s ručním pohonem, nože, vidličky a lžice, sečné zbraně, břitvy; (16) papír a lepenka, tiskárenské výrobky, potřeby pro knižní vazby, fotografie,

papírenské zboží, lepidla pro papírenství nebo domácnost, materiál pro umělce, štětce, psací stroje a kancelářské potřeby (vyjímaje nábytek), učební a vyučovací pomůcky s výjimkou přístrojů, plastické obaly (nezařazené do jiných tříd), tiskařské typy, štočky; (18) kůže a její imitace, zvířecí kůže, usně, kufry a cestovní tašky, deštníky a slunečníky, vycházkové hole, biče, jezdecké postroje a sedla; (20) nábytek, zrcadla, obrazové rámy, nezpracované nebo částečně zpracované kosti, rohovina, slonovina, velrybí kostice nebo perleť, lastury, mořská pěna, jantar; (21) pomůcky a nádoby pro domácnost a kuchyň, hřebeny a mycí houby, kartáče (s výjimkou štětců), materiály pro výrobu kartáčů, čisticí potřeby, ocelová vlána, sklo surové nebo opracované (s výjimkou stavebního skla), sklo, porcelán a majolika; (22) lana a provazy, síťky, stany, plátěné střechy a plachty, plachtoviny, pytle, materiál na vycpávky (s výjimkou papíru, lepenky, kaučuku nebo plastických hmot), textilní materiály ze surových vláken; (25) oděvy, obuv, kloboučnické zboží; (28) hry, hračky, potřeby pro gymnastiku a sport, vánoční ozdoby; (29) maso, ryby, drůbež a zvěřina, masové výtahy, konzervované, mražené, sušené a vařené ovoce a zelenina, želé, džemy, kompoty, vejce, mléko a mléčné výrobky, jedlé oleje a tuky; (30) káva, čaj, kakao a kávové náhražky, rýže, tapioka a ságo, mouka a obilninové přípravky, chléb, pečivo a cukrovinky, zmrzlina, cukr, med, melasa, droždí, prášek do pečiva, sůl, hořčice, ocet, omáčky (chuťové přísady), koření, led potravinářský; (31) zemědělské, zahradnické a lesní produkty, syrové a nezpracované zrní a semena, čerstvé ovoce a zelenina, rostliny a květiny, živá zvířata, krmivá pro zvířata, slad; (32) piva, minerální vody, šumivé nápoje a jiné nápoje nealkoholické, nápoje a šťávy ovocné, sirupy a jiné přípravky k zhotovení nápojů; (33) alkoholické nápoje (s výjimkou pív); (34) tabák, potřeby pro kuřáky, zápalky; (39) doprava, balení a skladování zboží, organizování cest.

(590) Barevná

(730) FLOSMAN a. s., Chýnovská 1917/9, Tábor, 39002, CZ

(210) O-529941

(220) 23.03.2016

(320) 23.03.2016

(511) 35, 36, 41, 42

(540) **RENOMIA: Specialisté na Vaši straně**

(510) (35) reklamní, inzertní a propagační činnost, marketing, organizační a ekonomické poradenství, poradenská činnost v oblasti risk managementu, poradenské služby v oblasti obchodní analýzy; (36) pojišťovnictví, finančnictví a peněžnictví, konzultační služby v oblasti pojišťovnictví, služby v oblasti peněžnictví a pojišťovnictví včetně související zprostředkovatelské a makléřské činnosti, zprostředkovatelská činnost v oblasti finančnictví, činnosti související s pojišťovací, zábrannou a zajišťovací činností, šetření ve finančních a pojistných záležitostech, likvidace pojistných událostí, finanční a investiční služby, hypoteční služby, sjednávání hypoték a půjček, nájem a pronájem nemovitostí, vývoj nových finančních a pojišťovacích produktů, včetně finančních analýz, finanční znalecké a odborné posudky a konzultace; (41) přednášková činnost, vzdělávací a kulturní aktivity, organizování a vedení odborných seminářů a školení, ediční a publikační činnost, elektronická ediční a publikační činnost; (42) vývoj a tvorba softwaru, služby v oblasti vývoje a výzkumu počítačového softwaru pro finanční a pojišťovací nástroje.

(730) RENOMIA, a.s., Holandská 8, Brno, 63900, CZ

(740) Havel, Holásek & Partners s.r.o., advokátní kancelář, Mgr. Robert Nešpůrek LL.M., Na Florenci 2116/15, Praha 1 - Nové Město, 11000

(210) O-530166

(220) 04.04.2016

(320) 04.04.2016

(511) 41

(540)

Czech Virtuosi

(510) (41) hudební produkce, organizace a pořádání koncertů, orchestry.

(730) Vávra Miloslav, Lelekovická 256/16, Brno, 62100, CZ

Procházka Karel, Studená 20, Brno, 63800, CZ

(210) O-530283

(220) 07.04.2016

(320) 07.04.2016

(511) 16, 35, 40, 41

(540)



(510) (16) papír a karton, výrobky z celulózy spadající do této třídy, papírové utěrky, skládané papírové utěrky, papírové ručníky, rolované papírové ručníky, papírové ubrusy, stolní papírové prostírání, papírové ubrusky, čisticí papírové ubrusky spadající do této třídy, papírové ubrusky pohlcující vlhkost, papírové ubrusky do dispensorů, průmyslové papírové utěrky, papírové ubrusky, papírové kapesníky, papírové obličejové utěrky, toaletní papír, toaletní papír skládaný, toaletní papír rolovaný, toaletní papír se středovým odvíjením, kuchyňské papírové utěrky, kuchyňské papírové utěrky v rolích, medicínské papírové podložky, papírové podložky pod sklenice, papírové bryndáčky, odličovací papírové ubrusky, papír do skříní (parfémovaný nebo neparfémovaný), papírové nebo plastové absorpční archy nebo fólie na balení potravin, papírové nebo plastové archy nebo fólie regulující vlhkost pro balení potravin, tašky (obaly a sáčky) z papíru nebo plastů na balení, papírenské zboží; (35) maloobchodní a velkoobchodní služby se zbožím uvedeným výše ve třídě 16 tohoto seznamu, maloobchodní a velkoobchodní služby se zbožím uvedeným výše ve třídě 16 tohoto seznamu prostřednictvím internetu, zprostředkovatelská činnost v oblasti obchodu se zbožím uvedeným výše ve třídě 16 tohoto seznamu, podpora prodeje (pro třetí osoby), obchodní správa licencí výrobků a služeb pro třetí osoby, reklama, inzerce prostřednictvím všech druhů médií, organizování zákaznických věrnostních, motivačních a reklamních programů, pořádání závodů pro reklamní účely, organizování soutěží pro reklamní účely, poradenství a pomoc při řízení obchodní činnosti, obchodní poradenské služby, rozšiřování vzorků pro reklamní účely, předvádění zboží, marketing, obchodní management, obchodní nebo podnikatelský průzkum, průzkum trhu, poradenství a zprostředkování v oblasti výše uvedených služeb, obchodní zprostředkovatelské služby se zbožím uvedeným výše ve třídě 16 tohoto seznamu, obchodní zprostředkování v oblasti recyklace odpadu, likvidace odpadu, zpracování a úpravy papíru; (40) likvidace odpadu, recyklace odpadu, zpracování papíru, úprava papíru, tisknutí vzorů do papíru, odborné poradenství v oblasti výroby a zpracování papíru a nakládání s odpady v papírenském průmyslu; (41) zábavné, sportovní a kulturní služby, organizování rekreačních aktivit, organizování skupinových rekreačních aktivit, organizování soutěží pro zábavu a poučení, pořádání akcí pro zábavní účely, organizování sportovních akcí a soutěží, vzdělávání v oblasti ochrany životního prostředí, pořádání akcí a soutěží v oblasti ochrany životního prostředí.

(590) Barevná

(730) SHP Harmanec, a.s., Harmanec 2, Harmanec, SK

(740) INPARTNERS GROUP, Mgr. Simona Hejdivá, Koliště 13a, Brno, 60200

(210) **O-530294**
(220) 08.04.2016
(320) 08.04.2016
(511) 30, 31, 32, 35, 43
(540)



(510) (30) káva, zrnková káva, mletá káva, čokoláda, nápoje na bázi kávy, čaj, nápoje na bázi čaje, kakao, cukr, čokoláda, čokoládové nápoje, kakaové nápoje, tapioka, ságo, kávové náhražky, mouka a přípravky z obilnin, pečivo, cukrovinky všeho druhu, zmrzlina, med, sirup melasový, led pro osvěžení, sladké pečivo, dezerty, záviny, dorty, pralinky, bonbóny, pudinky, zákusky, sušenky, šlehačka, želé; (31) přírodní květiny, živé květiny, řezané květiny, květinové dekorace z přírodních květin, živé aranžované květiny, aranžované čerstvé květiny, přírodní aranžované květiny a další květiny spadající do této třídy; (32) nealkoholické nápoje v rámci této třídy, zejména piva, minerální vody, šumivé nápoje, ovocné nápoje a šťávy, sirupy a jiné přípravky ke zhotovování nápojů, nealkoholické koktejly, koly; (35) maloobchodní nebo velkoobchodní činnost se zaměřením na prodej výrobků výše uvedených ve třídách č. 30, 31 a 32, zprostředkovatelská obchodní činnost se zaměřením na výrobky výše uvedené ve třídách 30, 31 a 32, e-shop se zaměřením na výrobky výše uvedené ve třídách 30, 31 a 32, reklama, propagace, inzerce, reklama on-line v počítačové síti se zaměřením na výrobky uvedené ve třídách č. 30, 31 a 32 a služby ve třídě 43, marketing, franchising, obchodní poradenství vztahující se k franchisingu, konzultace, asistence a poradenství pro obchodní management, organizace a propagace ve vztahu k udělování franšiz; (43) služby zajišťující stravování a nápoje, hostinská činnost, provozování restaurací, hotelové služby, pohostinství, provozování kavárny a služby s tím spojené spadající do této třídy, zprostředkování výše uvedených služeb ve třídě 43.

(590) Barevná
(730) **PENO GROUP s.r.o.**, Ostravská 53/35, Opava - Komárov, 74770, CZ
(740) Jansa, Mokřý, Otevřel & partneři s.r.o., Mgr. et Mgr. Petr Mališ, Sokola Tůmy 743/16, Ostrava - Mariánské hory, 70900

(210) **O-530381**
(220) 13.04.2016
(320) 13.04.2016
(511) 9, 35, 42
(540)



(510) (9) držáky na mobilní telefony, handsfree držáky pro mobilní telefony, držáky pro připevnění mobilních telefonů na palubní desku; (35) velkoobchodní a maloobchodní činnost se zaměřením na výrobky uvedené výše ve třídě číslo 9, zprostředkovatelská obchodní činnost se zaměřením na výrobky uvedené výše ve třídě číslo 9, internetový obchod (e-shop) se zaměřením na výrobky uvedené výše ve třídě číslo 9, inzertní, propagační služby a komerční informační služby prostřednictvím Internetu za účelem obchodu se zaměřením na výrobky uvedené ve třídě číslo 9, reklama on-line v počítačové síti, rozšiřování vzorků zboží, reklama, marketing,

reklamní činnost, propagace; (42) vývoj a návrh držáků na mobilní telefony, posudková činnost v oblasti držáků na mobilní telefony.
(730) **FIVE OAKS INVEST s.r.o.**, Rybná 716/24, Praha 1, 11000, CZ
(740) Jansa, Mokřý, Otevřel & partneři s.r.o., Mgr. et Mgr. Petr Mališ, Sokola Tůmy 743/16, Ostrava - Mariánské hory, 70900

(210) **O-530427**
(220) 15.04.2016
(320) 15.04.2016
(511) 32, 33, 41, 43
(540)



(510) (32) minerální vody, šumivé nápoje a jiné nápoje nealkoholické, nápoje a šťávy ovocné, sirupy a jiné přípravky k zhotovování nápojů; (33) vína, šumivá vína, alkoholické nápoje (s výjimkou pív); (41) společenské, kulturní, soutěžní a vzdělávací aktivity, pořádání a organizování výstav ke kulturním nebo vzdělávacím účelům, pořádání komentovaných degustací vín (zábavní a vzdělávací služby); (43) služby zajišťující stravování a nápoje, dočasné ubytování, provozování občerstvení, baru, kantýny, bufetu.

(730) **Vinařství Bonitas s.r.o.**, Brod nad Dyjí 77, Brod nad Dyjí, 69181, CZ

(210) **O-530493**
(220) 19.04.2016
(320) 19.04.2016
(511) 20, 27, 28, 35
(540)

RINOTRAMP

(510) (20) matrace; (27) japonské rohože z rýžové slámy (žíněnky tatami), sportovní koberce, doskočiště (žíněnky), dopadové plochy (žíněnky); (28) potřeby pro gymnastiku a sport spadající do této třídy, trampolíny; (35) obchodní činnost, maloobchod a velkoobchod s výše uvedenými výrobky ve tř. 20, 27 a 28, internetový obchod s výše uvedenými výrobky ve tř. 20, 27 a 28, zprostředkovatelská činnost v oblasti obchodu s výše uvedenými výrobky ve tř. 20, 27 a 28, reklama a propagace.

(730) **JIPAST akciová společnost**, Vážní 400/2, Hradec Králové, Pouchov, 50341, CZ
(740) Mgr. Ladislav Sudík, Polní 293, Letohrad, 56151

(210) **O-530650**
(220) 25.04.2016
(320) 25.04.2016
(511) 35, 38, 41
(540)



(510) (35) reklamní, marketingové a propagační služby; (38) počítačová komunikace, poskytování přístupu k internetu; (41) výchova, vzdělávání, zábava a sportovní činnost.

(730) **Domorád Filip**, Harmonická 1384/13, Praha 5, 15800, CZ

(210) **O-530694**
(220) 26.04.2016
(320) 26.04.2016
(511) 16, 35, 41
(540)



(510) (16) atlasy, fotografie, kalendáře, kancelářské potřeby vyjma nábytku, katalogy, knihy, noviny, papírenské výrobky, prospekty, mapy, obtisky, pohlednice, reprodukce, samolepky, tiskoviny; reklamní a propagační materiály spadající do třídy 16, periodické a neperiodické publikace, časopisy, plakáty, dopisní papíry, propisovací tužky, psací podložky, psací potřeby, psací soupravy; (35) inzertní, reklamní a propagační služby, poskytování pomoci při provozování obchodu, včetně zprostředkování obchodních a obchodně personálních záležitostí; (41) výchovná, vzdělávací a zábavná činnost, pořádání odborných setkání, školení, kurzů, konferencí, symposií a přednášek, to vše v oblasti výstavnictví, organizování a pořádání soutěží, výstav a veletrhů ke vzdělávacím, kulturním, výchovným a zábavným účelům, odborné poradenství, vztahující se k organizování vzdělávacích, kulturních, výstavních a zábavných výstav a veletrhů, nakladatelská a vydavatelská činnost, produkční a agenturní činnost v oblasti zábavy, vzdělávání, kultury, sportu, soutěží krásy a společenských aktivit, pořádání zábavních a vzdělávacích soutěží a akcí, hobby-soutěží, zájmových klubů, včetně akcí na podporu zdravého životního stylu a společenského uplatnění a aktivity zájmových skupin, poskytování informací o možnostech zábavy a rekreace, půjčování sportovního nářadí a náčiní a sportovních potřeb s výjimkou vozidel, provozování tělovýchovných zařízení a zařízení sloužících k regeneraci a rekondici, sportovní a kulturní aktivity, pronájem sportovních zařízení, pronájem potápěčských potřeb, provozování pláží - jako místo oddechu a sportování, zábava, sportovní a kulturní aktivity, služby pro oddech a rekreaci, organizování a vedení konferencí, kongresů, seminářů a symposií.

(590) Barevná
(730) **Hrdý Jiří**, Gottliebova 40/1, Rokycany, 33701, CZ

(210) **O-530695**
(220) 26.04.2016
(320) 26.04.2016
(511) 28, 35, 41
(540)



(510) (28) rybářské potřeby; (35) propagační a reklamní činnost, marketing, inzertní, organizování komerčních či reklamních výstav, poskytování obchodních informací a obchodních služeb prostřednictvím internetu i

tištěných materiálů; (41) výchovná, vzdělávací a zábavná činnost, pořádání odborných setkání, školení, kurzů, konferencí, symposií a přednášek, odborné poradenství, to vše v oblasti rybolovu, organizování a pořádání závodů, soutěží, dětských táborů (zábava a vzdělávání), nakladatelská a vydavatelská činnost.

(590) Barevná
(730) **Hrdý Jiří**, Gottliebova 40/1, Rokycany, 33701, CZ

(210) **O-531016**
(220) 09.05.2016
(320) 09.05.2016
(511) 9, 16, 35, 36, 38, 39, 41
(540)



(510) (9) elektronické sítě, elektronické multimediální informační katalogy, elektronické časopisy, elektronická periodika a knihy v elektronické podobě, data na magnetických a optických nosičích, počítačový software zabezpečující audiovizuální komunikaci prostřednictvím informačních a telekomunikačních sítí, prostřednictvím počítačové sítě Internet, satelitů a prostřednictvím poskytování přístupu k internetu, multimediální aplikace, nahrání software; (16) knihy, časopisy, tiskoviny všeho druhu periodické i neperiodické, tiskopisy, letáky, manuály, příručky, brožury, fotografie, data a databáze tištěné, tiskárenské výrobky, publikace, brožury, periodika, tištěné výrobky z papíru pro reklamní účely zahrnuté v této třídě; (35) reklamní, inzertní, propagační a marketingová činnost, on-line inzertní činnost, vydávání a rozšiřování reklamních materiálů a textů na všech dostupných nosičích, vydávání reklamních brožur a katalogů, umístění reklamních nálepek na zboží, venkovní reklama na billboardech, reklamní inzertní v tisku, v rozhlasových a televizních spotech, v síti Internet, aktualizování reklamních materiálů, vše vztahující se k reklamě v oblasti bankovníctví, vyhledávání obchodních informací, obchodní poradenské a konzultační služby, poskytování informací a informačních produktů reklamního charakteru, vedení databází a jiných záznamů o obchodních kontaktech, konzultace v oblasti obchodu a ekonomiky, organizační zajištění a pořádání výstav a prezentací pro komerční účely, poskytování pomoci při řízení obchodní činnosti a obchodní administrativa s tím spojená, podnikové poradenství a obchodní management, včetně marketingových studií, průzkumu trhu, organizování komerčních výstav a předvádění zboží, shromažďování obchodních a statistických informací pro obchodní účely, vše vztahující se k obchodní a reklamní činnosti v oblasti bankovníctví, organizování spotřebitelských soutěží a spotřebitelských anket (součást obchodní činnosti), pořádání spotřebitelských anket mezi laickou a odbornou veřejností; (36) finanční a bankovní služby v podobě konzultací a poradenství, expertní služby v oblasti pojištění a garancí v investiční oblasti pro tuzemské a zahraniční subjekty, finanční analýzy, finanční informace v oblasti bankovníctví; (38) výměna zpráv, šíření, výměna nebo získávání zpráv a informací, šíření elektronických časopisů, informací, elektronických periodik, knih v elektronické podobě, audio nebo audiovizuálních děl prostřednictvím informační nebo datové nebo elektronické nebo komunikační nebo telekomunikační nebo počítačové sítě, prostřednictvím internetu, pomocí satelitů, komunikace, poradenská činnost v oblasti sdělovacích prostředků, informační služby v oblasti poskytování přístupu k internetu, rozhlasové a televizní vysílání, služby zabezpečující audiovizuální komunikaci prostřednictvím informačních a telekomunikačních sítí, prostřednictvím počítačové sítě internet, satelitů, poskytování přístupu k internetu; (39) služby distribuční, a to distribuce knih, novin a časopisů; (41) školící a vzdělávací činnost, nakladatelská a vydavatelská činnost, vydávání elektronických knih a časopisů on-line, elektronické publikování (DTP), výchovná a zábavní činnost, služby spojené s pořádáním zábavy, jako je pořádání oslav, organizování akcí při slavnostním udělení cen a obdobných jednorázových událostí v oblasti kultury, sportu a zábavy, organizování a poskytování příležitostí k soutěžím, čtenářská anketa, vyhlašování soutěží a jejich výsledků, organizování a vedení konferencí, symposií a kongresů v oblasti bankovníctví.

(590) Barevná

(730) **Fincentrum a.s.**, Pobežní 620/3, Praha 8, 18600, CZ
(740) Ing. Václav Kratochvíl, Husníkova 2086/22, Praha 13, 15800

(210) **O-531017**
(220) 09.05.2016
(320) 09.05.2016
(511) 9, 16, 35, 36, 38, 39, 41
(540)



(510) (9) elektronické sítě, elektronické multimediální informační katalogy, elektronické časopisy, elektronická periodika a knihy v elektronické podobě, data na magnetických a optických nosičích, počítačový software zabezpečující audiovizuální komunikaci prostřednictvím informačních a telekomunikačních sítí, prostřednictvím počítačové sítě Internet, satelitů a prostřednictvím poskytování přístupu k internetu, multimediální aplikace, nahrání software; (16) knihy, časopisy, tiskoviny všeho druhu periodické i neperiodické, tiskopisy, letáky, manuály, příručky, brožury, fotografie, data a databáze tištěné, tiskárenské výrobky, publikace, brožury, periodika, tištěné výrobky z papíru pro reklamní účely zahrnuté v této třídě; (35) reklamní, inzertní, propagační a marketingová činnost, on-line inzertní činnost, vydávání a rozšiřování reklamních materiálů a textů na všech dostupných nosičích, vydávání reklamních brožur a katalogů, umístování reklamních nálepek na zboží, venkovní reklama na billboardech, reklamní inzertce v tisku, v rozhlasových a televizních spotech, v síti Internet, aktualizování reklamních materiálů, vše vztahující se k reklamě v oblasti bankovníctví, vyhledávání obchodních informací, obchodní poradenské a konzultační služby, poskytování informací a informačních produktů reklamního charakteru, vedení databází a jiných záznamů o obchodních kontaktech, konzultace v oblasti obchodu a ekonomiky, organizační zajištění a pořádání výstav a prezentací pro komerční účely, poskytování pomoci při řízení obchodní činnosti a obchodní administrativa s tím spojená, podnikové poradenství a obchodní management, včetně marketingových studií, průzkumu trhu, organizování komerčních výstav a předvádění zboží, shromažďování obchodních a statistických informací pro obchodní účely, vše vztahující se k obchodní a reklamní činnosti v oblasti bankovníctví, organizování spotřebitelských soutěží a spotřebitelských anket (součást obchodní činnosti), pořádání spotřebitelských anket mezi laickou a odbornou veřejností; (36) finanční a bankovní služby v podobě konzultací a poradenství, expertní služby v oblasti pojištění a garancí v investiční oblasti pro tuzemské a zahraniční subjekty, finanční analýzy, finanční informace v oblasti bankovníctví; (38) výměna zpráv, šíření, výměna nebo získávání zpráv a informací, šíření elektronických časopisů, informací, elektronických periodik, knih v elektronické podobě, audio nebo audiovizuálních děl prostřednictvím informační nebo datové nebo elektronické nebo komunikační nebo telekomunikační nebo počítačové sítě, prostřednictvím internetu, pomocí satelitů, komunikace, poradenská činnost v oblasti sdělovacích prostředků, informační služby v oblasti poskytování přístupu k internetu, rozhlasové a televizní vysílání, služby zabezpečující audiovizuální komunikaci prostřednictvím informačních a telekomunikačních sítí, prostřednictvím počítačové sítě internet, satelitů, poskytování přístupu k internetu; (39) služby distribuční, a to distribuce knih, novin a časopisů; (41) školicí a vzdělávací činnost, nakladatelská a vydavatelská činnost, vydávání elektronických knih a časopisů on-line, elektronické publikování (DTP), výchovná a zábavní činnost, služby spojené s pořádáním zábavy, jako je pořádání oslav, organizování akcí při slavnostním udílení cen a obdobných jednorázových událostí v oblasti kultury, sportu a zábavy, organizování a poskytování příležitosti k soutěžím, čtenářská anketa, vyhlašování soutěží a jejich výsledků, organizování a vedení konferencí, symposií a kongresů v oblasti bankovníctví.

(590) Barevná
(730) **Fincentrum a.s.**, Pobežní 620/3, Praha 8, 18600, CZ
(740) Ing. Václav Kratochvíl, Husníkova 2086/22, Praha 13, 15800

(210) **O-531055**
(220) 10.05.2016
(320) 10.05.2016
(511) 6, 40
(540)

ALU SMART

(510) (6) kovové stavební materiály, a to stavební výplně kovové, kovové dveřní výplně; (40) zpracování materiálů, a to tváření a opracování hliníku, plastů a dřeva.
(730) **PERITO s.r.o.**, Dyje 163, Znojmo, 66902, CZ
(740) A. Holas & partner Patentová a známková kancelář, Ing. Mgr. Hana Holasová, Křížová 4, Brno, 60300

(210) **O-531349**
(220) 20.05.2016
(320) 20.05.2016
(511) 35, 36, 41, 43, 44
(540)

RIEGER PLAZA

(510) (35) propagační činnost, reklama, pomoc při řízení obchodní činnosti, obchodní administrativa, kancelářské práce; (36) pojištění, služby finanční, služby peněžní, služby nemovitostní; (41) výchova, vzdělávání, zábava, sportovní a kulturní aktivity; (43) služby zajišťující stravování a nápoje, dočasné ubytování; (44) lékařské služby, veterinární služby, péče o hygienu a krásu osob a zvířat, zemědělské, zahradnické a lesnické služby.
(730) **Balvinder, a.s.**, Vladislavova 1390/17, Praha 1 - Nové Město, 11000, CZ

(210) **O-531358**
(220) 20.05.2016
(320) 20.05.2016
(511) 9, 16, 35, 38, 41
(540)



(510) (9) audiovizuální díla, zvukové, obrazové a zvukově obrazové záznamy v analogové nebo digitální podobě na datových nosičích nebo ke stažení na Internetu nebo prostřednictvím jiné datové či komunikační sítě, nosiče zvukových, obrazových a zvukově obrazových záznamů a dat nahrané i nenahrané, optické disky, kompaktní disky, dvd, blu-ray disky, gramofonové desky, magnetické pásky, videokazety, magnetické disky, exponované filmy, software, elektronické databáze a katalogy, softwarové aplikace a hry pro počítače, chytré telefony, tablety a jiná komunikační zařízení a zařízení výpočetní techniky, elektronické publikace na nosičích a ke stažení, počítačový hardware, periferní počítačová zařízení, audiovizuální a fotografické přístroje, komunikační zařízení, přístroje pro zachycení, vysílání, přenos, příjem a reprodukci zvuku a obrazu, elektrická zařízení a příslušenství na zpracování dat, audiovizuální přístroje a zařízení, přístroje pro záznam zvuku a obrazu, elektrická navigační zařízení, obaly a pouzdra na nosiče dat a záznamů, brýle, sluneční brýle, pouzdra na brýle, dekorační magnety, podložky pod myš (příslušenství počítačů); (16) tiskárenské výrobky, knihy, časopisy, fotografie, fotoalba a alba pro sběratele, kalendáře, diáře, poznámkové bloky, plakáty, letáky, nálepky, navštívenky, pohledy, přání, sběratelské karty, katalogy, manuály, vstupenky, poštovní známky, záložky do knih, tisky, grafické reprodukce, mapy, kancelářské potřeby kromě nábytku, kancelářský a dopisní papír, desky na dokumenty, obálky, razítka, lepicí pásky, psací potřeby, školní potřeby, vyučovací pomůcky a potřeby kromě přístrojů, pera, tužky, zvýrazňovače, fixy, guma na gumování, malířské soupravy pro umělce a děti, štětce, pastelky, krabice z papíru nebo lepenky, papírové tašky, balicí papír; (35) propagační činnost, reklama, marketingové služby, televizní reklama, reklama online, poskytování reklamního prostoru, pronájem reklamního času v komunikačních

médiích, licence na výrobky a služby pro třetí osoby (komerční správa), merchandising, grafická úprava pro reklamní účely, organizování obchodních nebo reklamních akcí; (38) televizní vysílání a přenosy, audiovizuální přenosové služby, přenos a vysílání dat, přenos digitálních dat prostřednictvím televize, přenos informací elektronickými prostředky, bezdrátové vysílání, kabelové vysílání, satelitní vysílání, provozování vysílacích zařízení, vysílání programů přes Internet, distribuce dat nebo audiovizuálních záznamů prostřednictvím globální počítačové sítě nebo Internetu, elektronický přenos dat, streaming zvukového materiálu a video materiálu na Internetu, služby přenosu videa na vyžádání (vod), poskytování internetových diskusních fór, poskytování služeb v oblasti online komunikace, přenos interaktivního zábavního software, přenos zpráv prostřednictvím elektronických médií, informační služby týkající se televizního vysílání; (41) zábava, vzdělávání a výuka, zábavní, sportovní a kulturní aktivity, výroba rozhlasových a televizních pořadů, filmová a video produkce, výroba audiovizuálních nahrávek, zvuková produkce, videoprodukce a fotografování, služby televizního studia, filmová studia, televizní zábava, hudební koncerty prostřednictvím televize, psaní scénářů, výroba titulků, dabing, filmová distribuce, projekce filmů, pronájem a půjčování filmů, organizace kulturních, zábavních a sportovních akcí, organizování a pořádání výstav k zábavním účelům, organizování festivalů, organizování her a soutěží, poskytování služeb zábavních parků, divadelní představení, internetové hry (bez možnosti stažení), vydavatelská činnost a zpravodajství, reportérské služby, online publikování, poskytování elektronických publikací, zpravodajské programy (služby), informace o zábavě.

(590) Barevná

(730) Česká televize, Kavčí hory, Praha 4, 14070, CZ

(210) **O-531387**

(220) 24.05.2016

(320) 24.05.2016

(511) 29, 30, 43

(540)

KURDSKÝ KEBAB

(510) (29) maso, ryby, drůbež, zelenina; (30) pekárenské výrobky plněné masem, ovocem a zeleninou; (43) restaurace, zajištění stravování, včetně rozvážky, rychlé občerstvení a nápoje.

(730) Ergin Orhan, Atatürk Mahallesi, Evren Sokak 20, Degirmen Dere, menderes/Izmir, TR

(210) **O-531414**

(220) 24.05.2016

(320) 24.05.2016

(511) 9

(540)

NOBEL 

(510) (9) chytré hodinky, chytré brýle, nositelné měřiče aktivity, kryty pro chytré telefony, pouzdra pro chytré telefony, selfie tyč (ručně držený monopod), reflexní bezpečnostní vesty, chrániče hlavy pro sport, nabíječky pro elektronické cigarety, připojené náramky (měřicí přístroje), elektronické štítky pro zboží, joysticky pro použití s počítači, s výjimkou použití pro videohry, kalorimetry, elektronické obojky k trénování zvířat, elektronické čtečky knih, elektrické baterie, zařízení pro zpracování dat, počítačová paměťová zařízení, hudební soubory ke stažení, obrazové soubory ke stažení.

(730) Switzerland Nobel Int'l (H.K.) Limited, 12/F, Block E, Des Voeux BLDG, Des Voeux Road West 25, Hong Kong, CN

(740) Zeiner & Zeiner v.o.s., Mgr. Kamila Roučková, Maiselova 15, Praha 1, 11000

(210) **O-531415**

(220) 24.05.2016

(320) 24.05.2016

(511) 33, 35, 40

(540)



(510) (33) alkoholické nápoje (s výjimkou piva); (35) maloobchodní a velkoobchodní prodej alkoholických nápojů, s výjimkou piva, reklamní služby k propagaci nápojů a v oblasti propagace prodeje nápojů, zprostředkovatelské služby v oblasti nákupu a prodeje alkoholických nápojů, s výjimkou piva, zprostředkování v oblasti nákupu a prodeje alkoholických nápojů prostřednictvím Internetu, propagační, reklamní činnost všeho druhu, marketing, informační služby v rámci této třídy; (40) zpracování potravin a nápojů, služby destilace alkoholu.

(590) Barevná

(730) KLARET DISTILLERY s.r.o., třída Brí Čapků 3222/9, Hodonín, 69501, CZ

(740) Felix a spol. advokátní kancelář, s.r.o., Mgr. Jaroslav Tajbr, U Nikolajky 5, Praha, 15000

(210) **O-531471**

(220) 26.05.2016

(320) 26.05.2016

(511) 9, 10, 42, 44

(540)



(510) (9) aplikační software, počítačový aplikační software, počítačový software (programy), počítačové programy, software, software pro bioinformatiku, software pro mobilní telefony, počítačový software pro mobilní telefony, aplikační software pro mobilní telefony, software a aplikace pro mobilní zařízení, počítačový aplikační software do mobilních telefonů, počítačový software umožňující telekonference, videokonference a videofonii, počítačový software k použití při vzdáleném monitorování měřáků, počítačový software k použití při čtení dat z měřáku vzdáleně, počítačový software k použití v systémech pro podporu lékařského rozhodování; (10) zdravotnické potřeby, přístroje a zařízení pro lékařské analýzy, testovací přístroje pro lékařské účely, přístroje pro detekci pádu osob, mobilní systémy sloužící ke snímání, přenosu a zpracování biologických a technických dat z člověka, jejich napojení na dohledovou službu a pro podporu realizace zpětné vazby, systémy pro personalizovanou medicínu a osobní zdravotní péči, systémy pro telemedicínu, vše určené výhradně pro lékařské účely; (42) služby v oblasti informačních technologií pro farmaceutický průmysl a zdravotnictví, tvorba software, poradenské

služby v oblasti počítačového hardware a software, webhostingové služby a software jako služba a pronájem softwaru, poradenské služby vztahující se k rozhraním člověk-stroj pro počítačový software, vědecké a technologické služby a související výzkum a projektování, analytické a výzkumné služby ve zdravotnictví a sociálních službách, navrhování a vývoj počítačového hardwaru a softwaru, služby techniků, kteří provádějí vyhodnocení, odhady, výzkum a posudky v oblasti vědy a techniky, vědecký výzkum pro lékařské účely, personalizovanou medicínu a telemedicínu; (44) služby posuzování zdravotního stavu, zdravotní poradenství a informační služby, informační služby týkající se zdravotní péče, služby v oblasti domácí zdravotní péče, informační služby vztahující se ke zdravotní péči, informační služby se zaměřením na zdravotní péči, poradenské služby v oblasti zdravotní péče (lékařské), konzultační služby týkající se lékařské zdravotní péče, služby v oblasti domácí ošetrovatelské péče, poskytování zdravotní péče v domácím prostředí, poskytování služeb zdravotní péče v domácím prostředí, poskytování služeb týkajících se zdravotní péče v domácím prostředí, poskytování on-line informací týkajících se prevence kardiovaskulárních onemocnění a mrtvice.

(730) **MEDIWARE a.s.**, Evropská 655/116, Praha 6 - Dejvice, 16000, CZ

(210) **O-531477**
(220) 26.05.2016
(320) 26.05.2016
(511) 35, 41, 45
(540)



PEERS MYATT & PEERS LEGAL

(510) (35) inzertní, reklamní, obstaravatelská a zprostředkovatelská činnost v oblasti obchodu, analýzy nákladů, obchodní a podnikatelské průzkumy, průzkumy trhu (marketing), obchodní poradenství, hospodářské a ekonomické prognózy, komerční informace a rady, poradny pro spotřebitele v oblasti obchodních služeb, administrativní práce, oceňování obchodních podniků, systemizace informací do počítačových databází; (41) školící a vzdělávací činnost, vydavatelství a nakladatelství, instruktáže, porady a vzdělávání v oblasti práva, organizování a vedení kongresů a seminářů; (45) právnícké služby všeho druhu zařazené v této třídě, bezpečnostní služby a činnosti detektivní kanceláře, obstaravatelská a zprostředkovatelská činnost v oblasti práva.

(730) **Peers Myatt & Peers Legal s.r.o.**, Revoluční 1082/8, Praha 1, 11000, CZ
(740) JUDr. Aleš Zábřeh, advokát, Na Beránce 2, Praha 6, 16000

(210) **O-531478**
(220) 26.05.2016
(320) 26.05.2016
(511) 35, 41, 45
(540)

Peers Myatt & Peers Legal

(510) (35) inzertní, reklamní, obstaravatelská a zprostředkovatelská činnost v oblasti obchodu, analýzy nákladů, obchodní a podnikatelské průzkumy, průzkumy trhu (marketing), obchodní poradenství, hospodářské a ekonomické prognózy, komerční informace a rady, poradny pro spotřebitele v oblasti obchodních služeb, administrativní práce, oceňování obchodních podniků, systemizace informací do počítačových databází; (41) školící a vzdělávací činnost, vydavatelství a nakladatelství, instruktáže, porady a vzdělávání v oblasti práva, organizování a vedení kongresů a seminářů; (45) právnícké služby všeho druhu zařazené v této třídě, bezpečnostní služby a činnosti detektivní kanceláře, obstaravatelská a zprostředkovatelská činnost v oblasti práva.

(730) **Peers Myatt & Peers Legal s.r.o.**, Revoluční 1082/8, Praha 1, 11000, CZ
(740) JUDr. Aleš Zábřeh, advokát, Na Beránce 2, Praha 6, 16000

(210) **O-531487**
(220) 26.05.2016
(320) 26.05.2016
(511) 6, 19, 20
(540)

GUTTADECK

(510) (6) kovové šrouby; (19) architektonické prvky (lišty), desky (kamenné, betonové, stavební), dlaždice, dřevěné trámky, chodníky (obrubníky), konstrukční prvky (úhelníky), konzoly (dřevěné stavební součásti), kotvící prvky (stavební), latě, nosníky (konstrukční), ozdobné obkladové desky a výplně pro stavebnictví, podpěry, profily (stavební materiály), nekovové stavební materiály, dlažba, obklady, parkety, podlahy, prefabrikované nebo předmontované stavební části, pergoly (terasy), vše nekovové v rámci této třídy; (20) nábytkové lišty.

(730) **GUTTA ČR - PRAHA s.r.o.**, Na dlouhém lánu 41/508, Praha 6, 16000, CZ

(210) **O-531538**
(220) 30.05.2016
(320) 30.05.2016
(511) 41, 43
(540)

COOLHUNTERS

(510) (41) zábava, sportovní a kulturní aktivity, soutěžní aktivity, vydavatelská činnost a zpravodajství, překladatelské a tlumočnické služby, hazardní hry, organizování konferencí, výstav a soutěží, služby knihoven, služby v oblasti sportu a fitness center, zábavní služby poskytované on-line z počítačové databáze nebo z internetu, zábavní služby zaměřené na soutěže, zařizování rezervací vstupenek na vystoupení a jiné zábavní akce, zvuková produkce a videoprodukce a fotografování, zprostředkování vstupenek na zábavní akce, zábavní služby, zábava poskytovaná prostřednictvím globální komunikační sítě, zábava ve formě herních soutěží na pokračování, vedení zábavních akcí, vedení kulturních akcí, vydávání a distribuce vstupenek (zábava), soutěžní pořady, taneční akce, služby v oblasti elektronických her poskytované po globální počítačové síti, služby v oblasti her pro účely zábavy, služby v oblasti hudebních festivalů, služby v oblasti kinematografické zábavy, služby v oblasti kouzelnických představení, služby v oblasti lidové zábavy, služby v oblasti produkce živých představení, služby v oblasti produkce zábavních programů, služby v oblasti skládání hudby, služby v oblasti video zábavy, služby v oblasti zábavných a tematických parků, služby zábavní agentury, služby společenských klubů pro účely zábavy, služby týkající se volného času, služby uměleckých galerií, služby organizování večírků, služby pro oddech a rekreaci, služby rezervace a vydávání vstupenek na akce, služby nočního klubu (zábava), služby online her, služby fanklubů, služby karaoke salonků, služby elektronických vizuálních průvodců, služby a soutěže v oblasti elektronických her poskytované prostřednictvím internetu, služby audio zábavy, rekreační informace, rekreační služby, rezervace míst na akce, provozování heren, provozování klubu (diskotéky), poskytování zábavních prostor a zařízení, poskytování sportovních a rekreačních služeb, poskytování informací v oboru hudby, poskytování informací v oblasti zábavy prostřednictvím globální počítačové sítě, poskytování kulturních aktivit, poskytování on-line zábavy ve formě soutěžních pořadů, poskytování online informací v oblasti zábavy týkající se počítačových her, poskytování online zábavy, poskytování informací týkajících se zábavy, plánování zábavních večírků, plánování zvláštních akcí, poradenské služby v oblasti zábavy, organizování večírků, organizování zábavních akcí, organizování fanklubů, konzultační služby v oblasti zábavy poskytované prostřednictvím internetu, konzultační služby v oblasti zábavy, konzultační a informační služby vztahující se k pořádání, vedení a organizování koncertů, konzultace v oboru plánování zvláštních akcí, konzultace v oblasti plánování večírků, informace o možnostech zábavy, informace o rekreačních aktivitách, informace týkající se zábavy, informační a poradenské služby vztahující se k zábavě, informační služby o filmových programech, informační služby o vstupenkách na představení, informační služby o vstupenkách na zábavní akce, informační služby vztahující se k rekreaci, hudební zábava, filmová zábava, diskotéky, divadelní představení, hudební vystoupení, fankluby, agentury zajišťující rezervaci vstupenek na koncerty, organizace sportovních soutěží, organizování sportovních událostí, poskytování informací o sportu, služby fitness centra, soutěže (organizace sportovních soutěží), sportovní a rekreační činnosti, trénování sportů, služby v oblasti sázek, poskytování překladatelských služeb, elektronické online publikace periodik a knih, psaní blogů, psaní a publikování textů, s výjimkou reklamních textů,

publikace letáků, reportérské služby, služby vydavatelství, výchova, vzdělávání, zábava, sportovní a kulturní aktivity; (43) poskytování jídla a nápojů, dočasné ubytování, informace o restauracích (služby), klubové služby (poskytování jídla a nápojů), poskytování informací vztahujících se k barům, poskytování recenzí restaurací a barů, služby agentur pro rezervování restaurací, hotely, ubytovny a penziony, prázdninové a turistické ubytování, poskytování prostor pro pořádání akcí, dočasných kancelářských prostor a prostor pro jednání, poskytování informací o službách dočasného ubytování, poskytování informací o dočasném ubytování přes internet, poskytování informací vztahujících se k rezervování ubytování, zprostředkovávání rezervací dočasného ubytování, služby rezervace ubytování.

(730) **Geometry Global, s.r.o.**, Přívozní 1064/2a, Praha 7 - Holešovice, 17000, CZ

(740) Dana Lukajová, patentový zástupce, Voršilská 10, Praha 1, 11000

(210) **O-531539**

(220) 30.05.2016

(320) 30.05.2016

(511) 41, 43

(540)

COOLHUNTERS

(510) (41) zábava, sportovní a kulturní aktivity, soutěžní aktivity, vydavatelská činnost a zpravodajství, překladatelské a tlumočnické služby, hazardní hry, organizování konferencí, výstav a soutěží, služby knihoven, služby v oblasti sportu a fitness center, zábavní služby poskytované on-line z počítačové databáze nebo z internetu, zábavní služby zaměřené na soutěže, zařizování rezervací vstupenek na vystoupení a jiné zábavní akce, zvuková produkce a videoprodukce a fotografování, zprostředkování vstupenek na zábavní akce, zábavní služby, zábava poskytovaná prostřednictvím globální komunikační sítě, zábava ve formě herních soutěží na pokračování, vedení zábavních akcí, vedení kulturních akcí, vydávání a distribuce vstupenek (zábava), soutěžní pořady, taneční akce, služby v oblasti elektronických her poskytované po globální počítačové síti, služby v oblasti her pro účely zábavy, služby v oblasti hudebních festivalů, služby v oblasti kinematografické zábavy, služby v oblasti kouzelnických představení, služby v oblasti lidové zábavy, služby v oblasti produkce živých představení, služby v oblasti produkce zábavních programů, služby v oblasti skládání hudby, služby v oblasti video zábavy, služby v oblasti zábavních a tematických parků, služby zábavní agentury, služby společenských klubů pro účely zábavy, služby týkající se volného času, služby uměleckých galerií, služby organizování večírků, služby pro oddech a rekreaci, služby rezervace a vydávání vstupenek na akce, služby nočního klubu (zábava), služby online her, služby fanklubů, služby karaoke salonků, služby elektronických vizuálních průvodců, služby a soutěže v oblasti elektronických her poskytované prostřednictvím internetu, služby audio zábavy, rekreační informace, rekreační služby, rezervace míst na akce, provozování heren, provozování klubu (diskotéky), poskytování zábavních prostor a zařízení, poskytování sportovních a rekreačních služeb, poskytování informací v oboru hudby, poskytování informací v oblasti zábavy prostřednictvím globální počítačové sítě, poskytování kulturních aktivit, poskytování on-line zábavy ve formě soutěžních pořadů, poskytování online informací v oblasti zábavy týkající se počítačových her, poskytování online zábavy, poskytování informací týkajících se zábavy, plánování zábavních večírků, plánování zvláštních akcí, poradenské služby v oblasti zábavy, organizování večírků, organizování zábavních akcí, organizování fanklubů, konzultační služby v oblasti zábavy poskytované prostřednictvím internetu, konzultační služby v oblasti zábavy, konzultační a informační služby vztahující se k pořádání, vedení a organizování koncertů, konzultace v oboru plánování zvláštních akcí, konzultace v oblasti plánování večírků, informace o možnostech zábavy, informace o rekreačních aktivitách, informace týkající se zábavy,

informační a poradenské služby vztahující se k zábavě, informační služby o filmových programech, informační služby o vstupenkách na představení, informační služby o vstupenkách na zábavní akce, informační služby vztahující se k rekreaci, hudební zábava, filmová zábava, diskotéky, divadelní představení, hudební vystoupení, fankluby, agentury zajišťující rezervaci vstupenek na koncerty, organizace sportovních soutěží, organizování sportovních událostí, poskytování informací o sportu, služby fitness centra, soutěže (organizace sportovních soutěží), sportovní a rekreační činnosti, trénování sportů, služby v oblasti sázek, poskytování překladatelských služeb, elektronické online publikace periodik a knih, psaní blogů, psaní a publikování textů, s výjimkou reklamních textů, publikace letáků, reportérské služby, služby vydavatelství, výchova, vzdělávání, zábava, sportovní a kulturní aktivity; (43) poskytování jídla a nápojů, dočasné ubytování, informace o restauracích (služby), klubové služby (poskytování jídla a nápojů), poskytování informací vztahujících se k barům, poskytování recenzí restaurací a barů, služby agentur pro rezervování restaurací, hotely, ubytovny a penziony, prázdninové a turistické ubytování, poskytování prostor pro pořádání akcí, dočasných kancelářských prostor a prostor pro jednání, poskytování informací o službách dočasného ubytování, poskytování informací o dočasném ubytování přes internet, poskytování informací vztahujících se k rezervování ubytování, zprostředkovávání rezervací dočasného ubytování, služby rezervace ubytování.

(730) **Geometry Global, s.r.o.**, Přívozní 1064/2a, Praha 7 - Holešovice, 17000, CZ

(740) Dana Lukajová, patentový zástupce, Voršilská 10, Praha 1, 11000

(210) **O-531551**

(220) 30.05.2016

(320) 30.05.2016

(511) 30

(540)

**Mixle
Pixle**

(510) (30) káva, kávové výtažky a přípravky a nápoje na bázi kávy, ledová káva, kávové náhražky, výtažky z kávových náhražek, přípravky a nápoje na bázi kávových náhražek, cikorka, čaj, čajové výtažky, přípravky a nápoje na bázi čaje, ledový čaj, přípravky na bázi sladu, kakao a kakaové přípravky a nápoje, čokoláda, čokoládové výrobky, přípravky a nápoje na bázi čokolády, cukrovinky, sladkosti, bonbóny, cukr, žvýkačky, přírodní sladidla, pekařské výrobky, chléb, droždí, pečivo, jemné pečivo, sušenky, moučníky, keksy, oplatky, karamely, karamelové bonbóny, pudinky, zmrzliny, vodové zmrzliny, šerbety, mražené cukrovinky, mražené moučníky, točené zmrzliny, mražené dezerty, mražené jogurty, poživá pro výrobu zmrzliny anebo vodové zmrzliny anebo šerbetů anebo mražených cukrovinek anebo mražených moučnicků anebo točených zmrzlin anebo mražených dezertů a/nebo mražených jogurtů, med a medové náhražky, snídaňové cereálie, müsli, kukuřičné vločky, cereální tyčinky, cereálie k přímé spotřebě, cereální přípravky, rýže, těstoviny, nudle, potraviny na bázi rýže, mouky nebo cereálií, také ve formě hotových jídel, pizzy, sendviče, směsi potravinářských těst a pasty, těsta připravená k pečení, omáčky, sójová omáčka, kečup, výrobky pro aromatizaci a ochucování jídla, jedlá koření, chuťové přísady, salátové zálivky, majonéza, hořčice, ocet.

(590) Barevná

(730) **Société des Produits Nestlé S.A.**, Vevey 1800, CH

(740) Zeiner & Zeiner v.o.s., Mgr. Kamila Roučková, Maiselova 15, Praha 1, 11000

(210) **O-531561**
(220) 30.05.2016
(320) 30.05.2016
(511) 9, 10, 41, 42
(540)

Cymatics

(510) (9) detektory, diagnostické přístroje jiné než k lékařským účelům, přístroje a nástroje pro fyziku, kvantoměry, měřicí přístroje, meteorologické přístroje, monitorovací přístroje elektrické, počítačové programy (nahrané -), počítačové programy (s možností stažení), počítačové, softwarové aplikace stahovatelné, přístroje pro rozbor potravin, stroje a zařízení na zkoušení materiálu, zkušební přístroje, ne pro lékařské účely, přístroje pro zpracování dat, akustická (zvuková) poplašná zařízení, membrány (akustické -), zvukovody, akustické trubice, astronomické přístroje, audiovizuální zařízení pro výuku, automaty hudební hrací, přístroje pro nahrávání zvuku, přístroje pro reprodukci zvuku, krystalové detektory (galenitové), demagnetizační zařízení pro magnetické pásky; (10) elektrické nástroje na akupunkturu, přístroje a zařízení na lékařské analýzy, diagnostické přístroje pro lékařské účely, lékařské přístroje a nástroje, fyzioterapeutická zařízení, masážní přístroje, přístroje pro léčení hluchoty, rehabilitační přístroje pro lékařské účely; (41) dálkové studium, doučování, elektronické publikování, hudební produkce, služby klubů zdraví (zdravotní a kondiční cvičení), koučink (školení), organizace a pořádání koncertů, organizování a vedení kolokvií, konferencí, kongresů, seminářů a sympozií, organizování kulturních nebo vzdělávacích výstav, pořádání a řízení pracovních setkání (školení), poskytování on-line elektronických publikací (bez možnosti stažení), praktický výcvik, skládání hudby (služby -), školení (instruktáž), školení (pořádání a řízení), školství, tělesná výchova, rozhlasové a televizní programy (výroba -), psaní textů, jiných než reklamních, texty (zveřejňování -) kromě reklamních, vydávání elektronických knih a časopisů on-line, vydávání knih, vydávání textů, s výjimkou reklamních nebo náborových, vyučování (výuka), vzdělávací informace, vzdělávání, zkoušení, přezkoušení, živé vystoupení, poskytování on-line hudby a poskytování on-line videí (bez možnosti stažení), koncertní síně, sály; (42) analýza vody, biologický výzkum, expertizy, fyzikální výzkum, geodézie, instalace počítačových programů, kontrola kvality, kosmetika (výzkum v oblasti -), laboratorní (vědecké) služby, zkoušky materiálů, meteorologické informace, počítačové programy (aktualizace, instalace a kopírování), tvorba softwaru (počítačových programů), vědecký výzkum, vývoj a výzkum nových výrobků (pro jiné), ochrana životního prostředí (výzkum).

(730) **Praha ALFA-MED s.r.o.**, Křenova 438/5, Praha 6 - Veleslavín, 16200, CZ

(740) Ing. Jiří Střelák, Šumberova 42, Praha 6, 16200

(210) **O-531619**
(220) 02.06.2016
(320) 02.06.2016
(511) 16, 35, 41
(540)

reSITE

(510) (16) knihy, tištěné publikace, časopisy (periodika), katalogy a tištěné zprávy; (35) vývoj marketingových strategií a koncepcí, obchodní průzkum a průzkum trhu, průzkum veřejného mínění, zprávy a studie o situaci na trhu; (41) organizace a prezentace mezinárodních vzdělávacích a kulturních konferencí, společenských a osvětových festivalů z oblasti architektury, vzdělávacích workshopů, společenských soutěží v oblasti obnovy měst a nábřeží, vzdělávacích a společenských výstav, sociálně společenských akcí pro definování způsobu formování městské architektury, krajinné architektury, městského designu a ekonomiky, sociálních inovací jak vytvořit z měst lepší, odolnější, obyvatelná, pohodlná a konkurenceschopná místa pro budoucí život společně s městskou krajinou i nábřežími.

(730) **Barry Martin Joseph**, 84 2nd Street, New York, US

(740) Mgr. Kateřina Špoulová, Haštalská 27, Praha 1, 11000

(210) **O-531620**
(220) 02.06.2016
(320) 02.06.2016
(511) 9, 16, 25, 26
(540)



(510) (9) hmotné nosiče zvukových a obrazových záznamů a audiovizuální děl, včetně jejich rozmnoženin, multimediální aplikace, elektronické časopisy, elektronická periodika a knihy v elektronické podobě; (16) fotografie, pohlednice, knihy, zpěvníky, kalendáře, nálepky, plakáty a veškeré reklamní výrobky na papírových nosičích; (25) oděvy, šátky, pokrývky hlavy; (26) nášivky na oděvy, zažehlovací obtisky

(730) **Pařízek Radim RNDr.**, Karla Svobody 130/95, Ostrava Plesná, 72527, CZ

(740) Mgr. Kateřina Špoulová, advokát, Haštalská 27, Praha 1, 11000

(210) **O-531656**
(220) 03.06.2016
(320) 03.06.2016
(511) 32, 33, 35
(540)

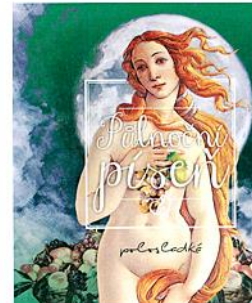

(510) (32) piva, minerální vody, šumivé nápoje a jiné nápoje nealkoholické, nápoje a šťávy ovocné, sirupy a jiné přípravky k zhotovování nápojů; (33) alkoholické nápoje (s výjimkou pív); (35) propagační činnost, reklama, pomoc při řízení obchodní činnosti, obchodní administrativa, kancelářské práce.

(590) Barevná

(730) **Charuza Zdeněk**, Masarykova 36, Mutěnice, 69611, CZ

(210) **O-531682**
(220) 03.06.2016
(320) 03.06.2016
(511) 35, 41, 43
(540)



(510) (35) marketing, reklamní, inzertní a propagační činnost v rámci této třídy, včetně propagace akcí jako koncertů a festivalů, pomoc při řízení obchodní činnosti, služby reklamních agentur a propagace jako je zajišťování reklamy on-line v počítačové síti Internet, rozhlasové reklamy, televizní reklamy, předvádění zboží, rozšiřování reklamních materiálů (letáků, prospektů, tisků, vzorků) zákazníkům, venkovní reklama, vydávání reklamních, propagačních a inzertních textů, vylepování plakátů, služby spojené s nákupem a obstaráváním potravin, nápojů a občerstvení spadající do této třídy; (41) výchova, vzdělávání, organizování živých představení a vystoupení, plánování a organizování večírků a oslav, noční kluby, organizování a vedení koncertů, služby diskžokejů, pořádání kulturních, společenských, zábavných akcí a produkcí, diskoték a zábav, provozování kulturních a zábavných zařízení, zajišťování speciálních programů a vystoupení v barech; (43) služby zajišťující stravování a nápoje, provozování hostinských a restauračních činností a zařízení, restaurace, bary, snack bary, noční kluby (poskytování jídla), kavárny, vinárny, bufety, služby rychlého občerstvení, catering, provoz automatů pro občerstvení, poskytování gastronomických služeb, zprostředkovatelská činnost v oblasti gastronomie v rámci služeb restaurací a pivnic, příprava a zhotovování jídel a výrobků teplé a studené kuchyně, provozování gril-baru, pronajímání společenských a jednacích místností a salónků, ubytovací a hotelové služby, rezervace pobytů, rezervování míst v restauracích, rezervační služby pro objednávání jídel, půjčování restauračního zařízení, pořádání gastronomických ochutnávek v rámci této třídy, zajištění stravování při společenských a kulturních akcích, organizování recepce a koktejlů se zaměřením na gastronomii, zásobování restaurací a provozoven potravinářskými výrobky a nápoji, zásobování potravinami a rozvoz jídel - v rámci této třídy, poradenství v oboru gastronomie v rámci této třídy.

(730) **Svoboda Zdeněk**, Hviezdoslavova 132/26, Olomouc - Nemilany, 78301, CZ
(740) Halaxová & Halaxová TETRAPAT, RNDr. Zdeňka Halaxová, Jinonická 80, Praha 5, 15800

(210) **O-531694**
(220) 06.06.2016
(320) 06.06.2016
(511) 19, 37
(540)



(510) (19) stavební materiály (nekovové), přenosné konstrukce nekovové; (37) stavebnictví, opravy staveb, instalační služby ve stavebnictví (rozvody elektriny, vody, vzduchotechnika).
(590) Barevná

(730) **Pražan Jiří Ing.**, T. Novákové 315, Polička, 57201, CZ

(210) **O-531706**
(220) 06.06.2016
(320) 06.06.2016
(511) 5, 29, 32
(540)

Kloubům chutná Geladrink!

(510) (5) výrobky a přípravky farmaceutické, výrobky dietetické k lékařským účelům, potraviny pro lékařské účely pro děti a dospělé, dietetické potravinářské výrobky a nápoje pro léčebné účely, určené k ochraně kloubů, vazivového aparátu, kůže, vlasů a jiných částí pohybového aparátu a lidského organismu, dietetické potraviny s kloubní bílkovinou pro lékařské použití, nápoje dietetického charakteru pro léčebné účely, přípravky pro humánní a veterinární aplikaci pro léčebné účely, bylinné výrobky pro léčebné účely, léčivé nápoje, želatinové výrobky pro lékařské účely, výrobky veterinární, výživové a doplňkové krmivo s léčebnými účinky pro zvířata, léčivé dietetické přípravky pro ochranu kloubů, kůže, pohybového aparátu zvířat, přípravky pro přípravu nealkoholických nápojů obsahujících dietetické, výživové, posilující a podpůrné doplňky; (29) želatinové potravinářské přípravky ve formě prášku; (32) nealkoholické nápoje, želatinové nápoje.

(730) **ORLING s.r.o.**, Na Bělisku 1352, Ústí nad Orlicí, 56201, CZ
(740) Patentová a známková kancelář, Ing. Jaromír Příkryl, Včelín 1161, Hulín, 76824

(210) **O-531715**
(220) 06.06.2016
(320) 06.06.2016
(511) 9, 11, 37
(540)

ROVENTO

(510) (9) tepelné regulátory, tlakoměry, vlhkoměry, řídicí systémy pro regulaci topení v objektech, elektrické regulátory, měřicí přístroje; (11) rekuperační jednotky, klimatizační zařízení, ohřívače vzduchu a vody, výměníky tepla, větrací zařízení, větrací jednotky s regenerací tepla, regulátory topení, regulačně bezpečnostní zařízení pro plynové potrubí a vodovodní zařízení; (37) montáž a opravy měřicí a regulační techniky, montáž, opravy a údržba elektrických a elektronických zařízení, instalace a opravy vytápění a větrání.

(730) **ELEKTRODESIGN ventilátory spol. s r.o.**, Boleslavova 53/15, Praha 4 - Nusle, 14000, CZ
(740) Ing. Václav Kratochvíl, Husníkova 2086/22, Praha 13, 15800

(210) **O-531716**
(220) 06.06.2016
(320) 06.06.2016
(511) 29, 30, 40, 43
(540)

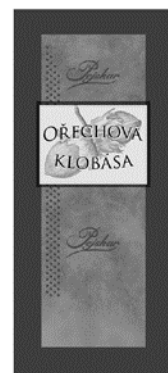

(510) (29) maso, ryby, zvěřina a výrobky z nich, smažené potraviny, jako smažené řízky, karbanátky, sekaná, čerstvé, chlazené a mražené potraviny, salám, bramborové lupínky, bujón, vývar, přípravky na bujóny, čočka konzervovaná, drůbež (neživá), dřev (ovocná), džemy, fazole

konzervované, hrách konzervovaný, hranolky bramborové, humři (neživí), huspeniny, játra, játrová paštika, paštika, jedlé oleje, jedlé tuky, jelita, tlačěnka, kaviár, klobásy, párky, koblihy plněné brambory, koncentráty bujónové, koncentrované vývary, konzervy masové, konzervy rybí, konzervy zeleninové, korýši (s výjimkou živých), krevety (neživé), krokety, kysané zelí, langusty neživé, lanýže konzervované, losos, lůj (jedlý), nasolené potraviny, margarín, marmeláda, maso konzervované, masové extrakty, masné výrobky tepelně neopracované, masové šťávy (omáčky), měkkýši (neživí), mražené ovoce, mušle (neživé), nakládaná zelenina, nasolené potraviny, olivový olej, ovoce konzervované, ovoce zavařené, ovoce kandované, ovocně-zeleninové saláty, maso-zeleninové saláty, ovocné saláty, zeleninové saláty, rybí plátky, polévky, přípravky pro výrobu polévek, potraviny z ryb, ryby solené, ryby ve slaném nálevu, ryby s výjimkou živých, řepkový olej jedlý, sardinky, slanečci, sledí, slanina, slunečnicový olej jedlý, sušené ovoce, šťávy zeleninové na vaření, šunka, tofu, tukové pomazánky na chléb, tuky jedlé, tuňák, ústřice s výjimkou živých, uzeniny, vejce, vepřové sádlo, vnitřnosti, droby, dršťky, výtažky masové, zelenina v pikantním nálevu, zvěřina, žampiony konzervované, želatina, mražená zelenina, zelenina sušená; (30) popcorn (vločky obilné), cukr, cukroví, cukrovinky, čaj, čokoláda, dorty, hořčice, jemné pečivo, kakao, kakaové nápoje s výjimkou nápojů na bázi mléka, karamely, káva, kečup, keksy, koláče, koření, krekrý, krupice, kuchyňská sůl, kvasnice, droždí v tabletách k nelékařským účelům, kypřicí prášek, led přírodní nebo umělý, led pro osvěžení, listové těsto, majonéza a majonézové saláty, dresinky, makaróny, mandlové těsto, marcipán, marinády (chuťové přísady), máslové tukové těsto, látky na zjemnění masa pro domácnost, masové paštiky v těstě, masové pirožky zapečené v těstě, med, medovníky, perníky, mouka potravinářská a výrobky z mouky, müsli, müsli tyčinky, corn-flakes, nápoje, čokoládové, kávové s výjimkou nápojů na bázi mléka, přísady do nápojů, nekynutý chléb, nudle, ocet, oplatky, ovesná kaše, potraviny na bázi ovsu, ovesné vločky, ozdoby na dorty jedlé, palačinky a pizzy čerstvé, chlazené a mražené, pralinky, přísady do zmrzlin, pudinky, rajčatová omáčka, ravioli, rýže a výrobky z rýže, rýžové koláčky, suchary, sušenky, biskvity, šerbet, přípravky na ztužení šlehačky, špagety, šťávy s výjimkou dresinků, těsta, těstoviny, těstovinové saláty, vlasové nudle, vločky, zákusky, zálivky na ochucení, zmrzlina, zmrzlinové poháry, želé ovocné, knedlíky, sójová mouka; (40) zpracování a úprava potravin, zejména masných výrobků, řeznictví a uzenářství, zmrazování potravin, uzení potravin, zpracování vlny, konzervování potravin a nápojů, konzervace zmrazením, porážka zvířat; (43) restaurace, restaurace samoobslužné, restaurace podávající pokrmy přes ulici, příprava lahůdek, služby poskytované v restauracích a jiných zařízeních podávající pokrmy a nápoje připravené ke konzumaci, jakož i při prodeji pokrmových specialit, služby, jejichž cílem je příprava jídel a nápojů pro spotřebu a služby poskytující ubytování a stravování v hotelech, penzionech a jiných zařízeních poskytujících dočasné ubytování.

(730) **PEJSKAR & spol., spol. s r.o.**, Dlouhá 614/10, Praha 1, 11000, CZ

(740) LEGALE Advokátní kancelář Mimochoдек & spol. s r.o., Mgr. Petr Mimochoдек, Nuselská 375/98, Praha 4, 14000

(210) **O-531720**

(220) 06.06.2016

(320) 06.06.2016

(511) 29, 30, 40, 43

(540)

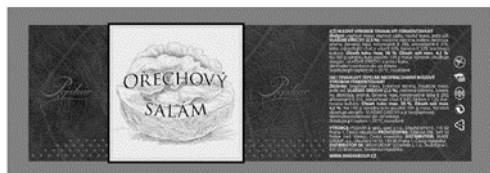

(510) (29) maso, ryby, zvěřina a výrobky z nich, smažené potraviny, jako smažené řízky, karbanátky, sekaná, čerstvé, chlazené a mražené potraviny, salám, bramborové lupínky, bujón, vývar, přípravky na bujóny, čočka konzervovaná, drůbež (neživá), dřeň (ovocná), džemy, fazole konzervované, hrách konzervovaný, hranolky bramborové, humři (neživí), huspeniny, játra, játrová paštika, paštika, jedlé oleje, jedlé tuky, jelita, tlačěnka, kaviár, klobásy, párky, koblihy plněné brambory, koncentráty

bujónové, koncentrované vývary, konzervy masové, konzervy rybí, konzervy zeleninové, korýši (s výjimkou živých), krevety (neživé), krokety, kysané zelí, langusty neživé, lanýže konzervované, losos, lůj (jedlý), nasolené potraviny, margarín, marmeláda, maso konzervované, masové extrakty, masné výrobky tepelně neopracované, masové šťávy (omáčky), měkkýši (neživí), mražené ovoce, mušle (neživé), nakládaná zelenina, nasolené potraviny, olivový olej, ovoce konzervované, ovoce zavařené, ovoce kandované, ovocně-zeleninové saláty, maso-zeleninové saláty, ovocné saláty, zeleninové saláty, rybí plátky, polévky, přípravky pro výrobu polévek, potraviny z ryb, ryby solené, ryby ve slaném nálevu, ryby s výjimkou živých, řepkový olej jedlý, sardinky, slanečci, sledí, slanina, slunečnicový olej jedlý, sušené ovoce, šťávy zeleninové na vaření, šunka, tofu, tukové pomazánky na chléb, tuky jedlé, tuňák, ústřice s výjimkou živých, uzeniny, vejce, vepřové sádlo, vnitřnosti, droby, dršťky, výtažky masové, zelenina v pikantním nálevu, zvěřina, žampiony konzervované, želatina, mražená zelenina, zelenina sušená; (30) popcorn (vločky obilné), cukr, cukroví, cukrovinky, čaj, čokoláda, dorty, hořčice, jemné pečivo, kakao, kakaové nápoje s výjimkou nápojů na bázi mléka, karamely, káva, kečup, keksy, koláče, koření, krekrý, krupice, kuchyňská sůl, kvasnice, droždí v tabletách k nelékařským účelům, kypřicí prášek, led přírodní nebo umělý, led pro osvěžení, listové těsto, majonéza a majonézové saláty, dresinky, makaróny, mandlové těsto, marcipán, marinády (chuťové přísady), máslové tukové těsto, látky na zjemnění masa pro domácnost, masové paštiky v těstě, masové pirožky zapečené v těstě, med, medovníky, perníky, mouka potravinářská a výrobky z mouky, müsli, müsli tyčinky, corn-flakes, nápoje, čokoládové, kávové s výjimkou nápojů na bázi mléka, přísady do nápojů, nekynutý chléb, nudle, ocet, oplatky, ovesná kaše, potraviny na bázi ovsu, ovesné vločky, ozdoby na dorty jedlé, palačinky a pizzy čerstvé, chlazené a mražené, pralinky, přísady do zmrzlin, pudinky, rajčatová omáčka, ravioli, rýže a výrobky z rýže, rýžové koláčky, suchary, sušenky, biskvity, šerbet, přípravky na ztužení šlehačky, špagety, šťávy s výjimkou dresinků, těsta, těstoviny, těstovinové saláty, vlasové nudle, vločky, zákusky, zálivky na ochucení, zmrzlina, zmrzlinové poháry, želé ovocné, knedlíky, sójová mouka; (40) zpracování a úprava potravin, zejména masných výrobků, řeznictví a uzenářství, zmrazování potravin, uzení potravin, zpracování vlny, konzervování potravin a nápojů, konzervace zmrazením, porážka zvířat; (43) restaurace, restaurace samoobslužné, restaurace podávající pokrmy přes ulici, příprava lahůdek, služby poskytované v restauracích a jiných zařízeních podávající pokrmy a nápoje připravené ke konzumaci, jakož i při prodeji pokrmových specialit, služby, jejichž cílem je příprava jídel a nápojů pro spotřebu a služby poskytující ubytování a stravování v hotelech, penzionech a jiných zařízeních poskytujících dočasné ubytování.

(730) **PEJSKAR & spol., spol. s r.o.**, Dlouhá 614/10, Praha 1, 11000, CZ

(740) LEGALE Advokátní kancelář Mimochoдек & spol. s r.o., Mgr. Petr Mimochoдек, Nuselská 375/98, Praha 4, 14000

(210) **O-531726**

(220) 07.06.2016

(320) 07.06.2016

(511) 35, 40, 41, 44

(540)



DENTÁLNÍ KLINIKA JAN STUHLÍK
STATE OF THE ART DENTISTRY

(510) (35) zprostředkování obchodu a specializovaný maloobchod v oblasti stomatology, styk s veřejností, reklama, propagace, inzerce všemi druhy médií, marketing; (40) zpracování materiálů, služby zubních techniků, pořizování zubních otisků plastickou hmotou a/nebo skenováním, zhotovování zubních náhrad frézováním a odléváním; (41) pořádání odborných kurzů, školení a jiných vzdělávacích akcí, včetně lektorské činnosti v oblasti zubní péče; (44) lékařské služby, zejména v oblasti zubní péče, především v oborech stomatology, stomatochirurgie, implantologie, endodoncie, ortodoncie a parodontologie, péče a služby v oblasti dentální

hygieny, provozování nestátního zdravotnického zařízení se zaměřením na komplexní zubní péči a dentální hygienu, poradenství v oblasti zubní péče, dentální hygieny a kosmetické stomatologie.

(590) Barevná

(730) **D32 s.r.o.**, Rohanské nábřeží 661/5, Praha 8 - Karlín, 18600, CZ

(740) Advokátní kancelář Krejčík & partneři, Mgr. Daniela Vlčková, advokát, Londýnská 730/59, Praha 2, 12000

(210) **O-531741**

(220) 07.06.2016

(320) 07.06.2016

(511) 5, 30, 32, 35

(540)

(210) **O-531733**

(220) 07.06.2016

(320) 07.06.2016

(511) 33

(540)



(510) (33) alkoholické nápoje s výjimkou piva.

(590) Barevná

(730) **ST. NICOLAUS a.s.**, Ul. 1. mája 113, 03128 Liptovský Mikuláš, SK

(740) JUDr. Jindřiška Šulcová, patentový zástupce, U Statku 77, Mnichovo Hradiště - Hněvousice, 29501

(510) (5) nápoje pro léčebné účely s obsahem lecitinu, vitamínů a jiných posilujících látek, iontové a energetické nápoje pro léčebné účely, potraviny a dietetické výrobky pro léčebné účely; (30) cukr, rýže, mouka a přípravky z obilnin, chléb, pečivo, mušli, cukrovinky, sušenky, čokoláda, čokoládové tyčinky a mušli tyčinky, zmrzlina, mražené krémy zařazené v této třídě; (32) vody minerální (přírodní nebo umělé), šumivé nápoje a jiné nealkoholické nápoje, iontové a energetické nápoje, ovocné a zeleninové nápoje a občerstvující stavy, sirupy a jiné přípravky k výrobě nápojů, pivo, lehká piva a ležáky; (35) inzertní, reklamní a propagační činnost, obstaravatelská a zprostředkovatelská činnost v oblasti obchodu s potravinami a nápoji s energetickými nápoji, marketing, obchodní administrativa, poskytování pomoci při provozu obchodu.

(730) **Al-Namura, spol. s r.o.**, Lysolajské údolí 107/25, Praha 6, 16500, CZ

(740) JUDr. Aleš Zábřeh, advokát, Na Beránce 2, Praha 6, 16000

(210) **O-531734**

(220) 07.06.2016

(320) 07.06.2016

(511) 33

(540)



(510) (33) alkoholické nápoje s výjimkou piva.

(590) Barevná

(730) **ST. NICOLAUS a.s.**, Ul. 1. mája 113, 03128 Liptovský Mikuláš, SK

(740) JUDr. Jindřiška Šulcová, patentový zástupce, U Statku 77, Mnichovo Hradiště - Hněvousice, 29501

(210) **O-531888**

(220) 14.06.2016

(320) 14.06.2016

(511) 1, 5, 29, 30, 32, 39, 41, 43, 44

(540)

VICTUS AliMed

(510) (1) bílkoviny, proteiny používané při výrobě, pšeničné a potravinové proteiny jako suroviny, protein k použití při výrobě potravin, protein do potravin pro lidskou spotřebu (surovina); (5) potravní doplňky a dietetické přípravky, proteinové potravinové doplňky, dietní doplňky pro lidskou potřebu, výživové doplňky, potraviny pro lékařsky vymezené diety, dietní potraviny upravené pro lékařské účely; (29) maso a masné výrobky, ryby, plody moře a měkkýši, mléčné výrobky, mléko, oleje a tuky, zpracované ovoce, houby a zeleniny (včetně ořechů a luštěnin), polévky a vývary, hotová jídla připravená hlavně z masa, ryb, zeleniny, omelety; (30) hotová jídla a polotovary, a to jídla z kukuřice, obilnin, mouky a sezamu, kreky, noky, knedlíky, palačinky, jídla z těstovin, rýže a obilnin, pečivo, sendviče, koláče s náplní, chuťové přísady, ochucovadla a koření, pekárenské výrobky, cukrovinky, sušenky, čokoláda a zákusky, zmrzlina, mražené jogurty a sorbety, káva, čaj, kakao, cereální tyčinky s vysokým obsahem proteinu, ovesná kaše, müsli, cereálie, pudinky; (32) nealkoholické nápoje obohacené o proteiny; (39) doprava a přeprava, balení a skladování zboží, rozvoz jídel; (41) výchova, vzdělávání, pořádání a organizování kurzů, školení a seminářů o výživě a dietě; (43) zajišťování stravování a nápojů, poskytování gastronomických služeb, dietní a nízkokalorické stravování; (44) nutriční poradenství, služby v oblasti psychoterapie, služby péče o hygienu a krásu, dietetické služby, poradenství a konzultační služby v oblasti výživy a diet, plánování a kontrola diet, sestavování jídelníčků na míru.

(730) **LAVIBELL, s.r.o.**, Domažlická 1053/15, Praha 3 - Žižkov, 13000, CZ

(740) PatentCentrum Sedlák & Partners s.r.o., Husova 5, České Budějovice, 37001

(210) **O-531889**

(220) 14.06.2016

(320) 14.06.2016

(511) 1, 5, 29, 30, 32, 39, 41, 43, 44

(540)



(510) (1) bílkoviny, proteiny používané při výrobě, pšeničné a potravinové proteiny jako suroviny, protein k použití při výrobě potravin, protein do potravin pro lidskou spotřebu (surovina); (5) potravní doplňky a dietetické přípravky, proteinové potravinové doplňky, dietní doplňky pro lidskou potřebu, výživové doplňky, potraviny pro lékařsky vymezené diety, dietní potraviny upravené pro lékařské účely; (29) maso a masné výrobky, ryby, plody moře a měkkýši, mléčné výrobky, mléko, oleje a tuky, zpracované ovoce, houby a zeleniny (včetně ořechů a luštěnin), polévky a vývary, hotová jídla připravená hlavně z masa, ryb, zeleniny, omelety; (30) hotová jídla a polotovary, a to jídla z kukuřice, obilnin, mouky a sezamu, krekry, noky, knedlíky, palačinky, jídla z těstovin, rýže a obilnin, pečivo, sendviče, koláče s náplní, chuťové přísady, ochucovadla a koření, pekárenské výrobky, cukrovinky, sušenky, čokoláda a zákusky, zmrzlina, mražené jogurty a sorbety, káva, čaj, kakao, cereální tyčinky s vysokým obsahem proteinu, ovesná kaše, müsli, cereálie, pudinky; (32) nealkoholické nápoje obohacené o proteiny; (39) doprava a přeprava, balení a skladování zboží, rozvoz jídel; (41) výchova, vzdělávání, pořádání a organizování kurzů, školení a seminářů o výživě a dietě; (43) zajišťování stravování a nápojů, poskytování gastronomických služeb, dietní a nízkokalorické stravování; (44) nutriční poradenství, služby v oblasti psychoterapie, služby péče o hygienu a krásu, dietetické služby, poradenství a konzultační služby v oblasti výživy a diet, plánování a kontrola diet, sestavování jídelníčků na míru.

(590) Barevná

(730) **LAVIBELL, s.r.o.**, Domažlická 1053/15, Praha 3 - Žižkov, 13000, CZ

(740) PatentCentrum Sedláč & Partners s.r.o., Husova 5, České Budějovice, 37001

(210) **O-531924**

(220) 14.06.2016

(320) 14.06.2016

(511) 9, 16, 35, 37, 42, 45

(540)



(510) (9) data, databáze a jiné informační produkty na elektronických, magnetických a optických nosičích všeho druhu a v elektronických, datových, informačních a telekomunikačních sítích všeho druhu, související software a hardware, nosiče dat spadající do třídy 9, zejména diskety, CD romy, magnetické disky, optické disky, DVD apod., elektronické sítě, multimediální informační katalogy, periodika a knihy v elektronické podobě, nahrany software na CD a DVD discích a magnetických médiích, audiovizuální programy, audio programy, nahrané zvukové a zvukově obrazové záznamy, obaly na zvukové nosiče a videokazety; (16) tiskoviny, letáky, papírové výstupy na nosičích,

manuály k software, fotografie, kalendáře, kancelářské potřeby v rámci této třídy, pohledy ilustrované se zvukovou nahrávkou, tištěné manuály, návody, prospekty, školicí materiály, firemní časopisy; (35) reklamní agentura, umělecká agentura (obchodní vedení), reklama a reklamní, propagační a inzertní činnost, reklamní materiály (aktualizování), obchodní reklama pro třetí osoby, reklama v rádiu, televizi, novinách a časopisech, tvorba reklamních videoklipů a spotů, pořádání soutěží a akcí pro komerční a reklamní účely, předvádění zboží a výrobků pro reklamní účely a podporu prodeje, vydávání, zveřejňování a rozšiřování reklamních textů, rozšiřování reklamních nebo inzertních materiálů zákazníkům, organizování komerčních a reklamních výstav a veletrhů, on-line inzerce a reklama, zajištění, realizace a organizování reklamních kampaní, poradenské a konzultační služby v oblasti reklamy, pronájem reklamních ploch, příprava inzertních sloupků, příprava reklamních tiskových zpráv a podkladů, zpracování informací v oblasti reklamy, public relation, komerční informační kancelář, poskytování informací, informačních produktů a multimediálních informací k obchodním účelům, uspořádání a řízení obchodních informací ze vzdálených zdrojů, vše prostřednictvím elektronických komunikačních sítí, prezentace uživatelů na stránkách World Wide Web v počítačové síti internet, obchodní nebo podnikatelské informace, marketing, marketingové studie, pomoc a poradenství při řízení obchodní činnosti, obchodní management a podnikové poradenství, obchodní průzkum, průzkum a analýza trhu, průzkum veřejného mínění, služby, které zahrnují záznam, přepis, vypracování, kompilaci, přenášení nebo systematickosti písemných či datových či elektronických sdělení a záznamů, jakož i využívání nebo kompilaci matematických a statistických údajů, zprostředkovatelská činnost v oblasti obchodu s výrobky uvedenými výše ve třídě 9, zprostředkování služeb ve třídě 35, podpora rozvoje komerčního využití internetu a jiných počítačových, datových a komunikačních sítí, know-how pro oblast elektronického obchodování; (37) instalace a opravy elektronických a elektrických zařízení, strojů a přístrojů, instalace počítačových sítí; (42) tvorba software, tvorba interaktivních a grafických programů, tvorba multimediálních aplikací, programové projekty - programování, tvorba počítačových databází, programování internetových databázových systémů a internetových aplikací, programování multimediálních aplikací, vytváření a modelování 3D animací, tvorba interaktivních a grafických programů, tvorba multimediálních dokumentů, prezentací, aplikací, katalogů, konstrukce WWW prezentací, řešení WWW serverů, tvorba počítačové animace a vizualizace, webhosting, programové projekty (tvorba), tvorba informačních databází, výzkum a vývoj a tvorba systémů pro elektronické obchodování, včetně příslušného software a hardware, know-how pro oblast informačních technologií, registrace domén pro identifikaci uživatelů na globální počítačové síti v rámci této třídy, provozování hostingu digitálního obsahu na internetu, služby zobrazení webových stránek a obrazů na počítačovém serveru, počítačové služby, zejména tvorba a údržba webových stránek pro jiné, počítačové služby, zejména služby obnovy dat, počítačové služby, zejména projektování a realizace internetových sítí pro jiné, počítačové služby, zejména projektování a realizace web stránek pro jiné, počítačové služby, zejména provozování rešeršních robotů pro získávání dat z globální počítačové sítě, počítačové služby, zejména indexování informací, stránek a dalších zdrojů přístupných v počítačové síti, počítačové služby, zejména správa webových stránek pro jiné, počítačové služby, zejména přesměrování elektronické pošty na změněnou osobní elektronickou adresu, počítačový design, poradenství v oblasti počítačového software, vývoj počítačového software, počítačové systémové analýzy, služby providera, a to počítačový hosting software aplikací pro jiné v rámci této třídy, půjčování počítačů a programového vybavení, oprava počítačového software, instalace programového vybavení, propojení počítačového systému a sítě, technická podpora, a to řešení problému (odhalování a odstraňování závad), navrhování hardware a software, technická podpora, a to monitoring síťových systémů, technická podpora, a to provozování záložních počítačových programů a zařízení, údržba počítačového software, počítačové konzultace, počítačové diagnostické služby, plánování obnovy havarovaného počítače, vývoj počítačového hardware, tvorba designu počítačové sítě pro jiné, počítačové programování pro jiné, počítačové projektování vedení podniku, konzultace v ICT, procesní audit ICT, outsourcing ICT, poradenská činnost v oblasti společenských věd v rámci této třídy; (45) poskytování licencí na počítačový software, právní služby v oboru ochrany duševního vlastnictví, licence k autorským a průmyslovým právům, správa autorských a příbuzných práv, provádění nebo zprostředkování převodů autorských práv a práv k počítačovému softwaru, registrace domén pro identifikaci uživatelů na globální počítačové síti.

(730) **ABRA Software a.s.**, Jeremiášova 1422/7b, Praha 5, Stodůlky, 15500, CZ

(740) PROPATENT, Ing. Vlasta Sedláčková, Pod Pekařkou 1, Praha 4 - Podolí, 14700

(210) **O-531945**
(220) 15.06.2016
(320) 15.06.2016
(511) 16, 35, 41, 43
(540)



(510) (16) papír, lepenka, tiskárenské výrobky, potřeby pro knižní vazby, fotografie, papírenské zboží, lepidla pro papírenství nebo domácnost, materiál pro umělce, štetce, psací stroje a kancelářské potřeby (vyjímaje nábytek), učební a vyučovací pomůcky s výjimkou přístrojů, plastické obaly (nezařazené do jiných tříd), tiskářské typy, štočky; (35) propagační činnost, reklama, pomoc při řízení obchodní činnosti, obchodní administrativa, kancelářské práce; (41) výchova, vzdělávání, zábava, sportovní a kulturní aktivity; (43) služby zajišťující stravování a nápoje, dočasné ubytování.
(590) Barevná
(730) **Městský obvod Plzeň 3, Úřad městského obvodu Plzeň 3, sady Pětatřicátníků 7,9, Plzeň, 30583, CZ**

(210) **O-531948**
(220) 15.06.2016
(320) 15.06.2016
(511) 3
(540)



(510) (3) zubní pasty, ústní vody, nikoliv pro léčebné účely, zubní lesk, zubní prášek.
(590) Barevná
(730) **Unilever N.V.**, Weena 455, 3013 AL Rotterdam, NL
(740) Baker & McKenzie s.r.o., advokátní kancelář, JUDr. Jiří Čermák, advokát, Klimentůvská 46, Praha 1, 11002

(210) **O-531990**
(220) 16.06.2016
(320) 19.05.2016
(511) 35, 38, 41, 43
(540)

Dnes jem

(510) (35) reklama, reklamní agentury, rozhlasová reklama, televizní reklama, online reklama na počítačové komunikační síti, psaní reklamních textů, zpracování textů, vydávání reklamních textů, grafická úprava tiskovin pro reklamní účely, rozšiřování reklamních materiálů zákazníkům (letáky, prospekty, tiskoviny, vzorky), aktualizování reklamních materiálů, pronájem reklamních materiálů, pronájem reklamních ploch, pronájem reklamního času v komunikačních médiích, příprava a realizace

mediálních a reklamních projektů a koncepcí, podpora prodeje (pro třetí osoby), předvádění zboží, prezentace výrobků v komunikačních médiích pro maloobchod, předvádění (služby modelek) pro reklamní účely a podporu prodeje, organizování obchodních nebo reklamních výstav, organizování obchodních nebo reklamních veletrhů, marketing, marketingový průzkum, průzkum trhu, průzkum veřejného mínění, poskytování obchodních nebo podnikatelských informací, poskytování obchodních informací prostřednictvím webových stránek, obchodní informace a rady spotřebitelům, komerční informační kanceláře, vyhledávání informací v počítačových souborech (pro třetí osoby), odborné obchodní nebo podnikatelské poradenství, obchodní zprostředkovatelské služby, vztahy s veřejností (public relations), sbírání údajů do počítačových databází, seřazování údajů v počítačových databázích, aktualizace a údržba dat v počítačových databázích; (38) poskytování diskusních fór on-line, poskytování prostoru pro diskusi na Internetu, telekomunikační služby, bezdrátové vysílání, rozhlasové vysílání, televizní vysílání, posílání zpráv, přenos zpráv a obrazových informací prostřednictvím počítače, přenos digitálních souborů, kontinuální přenos dat (streaming), komunikace prostřednictvím počítačových terminálů, komunikace prostřednictvím optických sítí, elektronická pošta, poskytování přístupu do databází, zpravodajské kanceláře; (41) zábava, televizní zábava, rozhlasová zábava, informace o výchově a vzdělávání, informace o možnostech zábavy, informace o možnostech rekreace, vzdělávání, organizování a vedení vzdělávacích fór s osobní účastí, vyučování, školení, publikační služby (kromě vydávání reklamních textů), psaní textů, vydávání textů (kromě reklamních), formátování textů (ne pro reklamní účely), vydávání tištěných publikací, vydávání knih, on-line vydávání elektronických knih a časopisů, on-line poskytování elektronických publikací (bez možnosti kopírování), fotografování, fotografické reportáže, reportérské služby, tvorba rozhlasových a televizních programů, tvorba divadelních nebo jiných představení, služby agentur nabízejících vstupenky na zábavní akce, rezervace vstupenek na zábavní představení, on-line poskytování videozáznamů (bez možnosti kopírování), on-line poskytování digitální hudby (bez možnosti kopírování), on-line poskytování počítačových her (z počítačových sítí), organizování vědomostních nebo zábavných soutěží, organizování sportovních soutěží, organizování a vedení konferencí, organizování a vedení kongresů, organizování a vedení seminářů, organizování a vedení tvůrčích dílen (výuka), organizování a vedení sympozií, organizování kulturních nebo vzdělávacích výstav, organizování soutěží krásy, organizování živých vystoupení, organizování a vedení koncertů, plánování a organizování večírků, organizování plesů, organizování módních přehlídek pro zábavní účely, pořádání loterií, diskotéky (služby), noční kluby (zábava); (43) restaurační (stravovací) služby, kavárny, bary (služby), rychlé občerstvení (snack bary), poskytování informací týkajících se přípravy jídel a nápojů, poskytování informací o službách restaurací, poskytování informací o barových službách.

(730) **Čačala Daniel**, Hospodárska 71, Trnava, SK
Šlosár Kamil, Komenského 128, Plaveč, SK
Zahradník Igor, Antická 6, Bratislava, SK
(740) Hák, Janeček & Švestka, Patentová a známková kancelář, Mgr. Jaroslav Švestka, U Průhonu 5, Praha 7, 17000

(210) **O-531993**
(220) 16.06.2016
(320) 19.05.2016
(511) 35, 38, 41, 45
(540)

Dnes nosím

(510) (35) reklama, reklamní agentury, rozhlasová reklama, televizní reklama, online reklama na počítačové komunikační síti, psaní reklamních textů, zpracování textů, vydávání reklamních textů, grafická úprava tiskovin pro reklamní účely, rozšiřování reklamních materiálů zákazníkům (letáky, prospekty, tiskoviny, vzorky), aktualizování reklamních materiálů, pronájem reklamních materiálů, pronájem reklamních ploch, pronájem reklamního času v komunikačních médiích, příprava a realizace mediálních a reklamních projektů a koncepcí, podpora prodeje (pro třetí osoby), předvádění zboží, prezentace výrobků v komunikačních médiích pro maloobchod, předvádění (služby modelek) pro reklamní účely a podporu prodeje, organizování obchodních nebo reklamních výstav, organizování obchodních nebo reklamních veletrhů, marketing, marketingový průzkum, průzkum trhu, průzkum veřejného mínění, poskytování obchodních nebo podnikatelských informací, poskytování obchodních informací prostřednictvím webových stránek, obchodní

informace a rady spotřebitelům, komerční informační kanceláře, vyhledávání informací v počítačových souborech (pro třetí osoby), odborné obchodní nebo podnikatelské poradenství, obchodní zprostředkovatelské služby, vztahy s veřejností (public relations), sbírání údajů do počítačových databází, seřazování údajů v počítačových databázích, aktualizace a údržba dat v počítačových databázích; (38) poskytování diskusních fór on-line, poskytování prostoru pro diskusi na Internetu, telekomunikační služby, bezdrátové vysílání, rozhlasové vysílání, televizní vysílání, posílání zpráv, přenos zpráv a obrazových informací prostřednictvím počítače, přenos digitálních souborů, kontinuální přenos dat (streaming), komunikace prostřednictvím počítačových terminálů, komunikace prostřednictvím optických sítí, elektronická pošta, poskytování přístupu do databází, zpravodajské kanceláře; (41) zábava, televizní zábava, rozhlasová zábava, informace o výchově a vzdělávání, informace o možnostech zábavy, informace o možnostech rekreace, vzdělávání, organizování a vedení vzdělávacích fór s osobní účastí, vyučování, školení, publikační služby (kromě vydávání reklamních textů), psaní textů, vydávání textů (kromě reklamních), formátování textů (ne pro reklamní účely), vydávání tištěných publikací, vydávání knih, on-line vydávání elektronických knih a časopisů, on-line poskytování elektronických publikací (bez možnosti kopírování), fotografování, fotografické reportáže, reportéřské služby, tvorba rozhlasových a televizních programů, tvorba divadelních nebo jiných představení, služby agentur nabízejících vstupenky na zábavní akce, rezervace vstupenek na zábavní představení, on-line poskytování videozáznamů (bez možnosti kopírování), on-line poskytování digitální hudby (bez možnosti kopírování), on-line poskytování počítačových her (z počítačových sítí), organizování vědomostních nebo zábavných soutěží, organizování sportovních soutěží, organizování a vedení konferencí, organizování a vedení kongresů, organizování a vedení seminářů, organizování a vedení tvůrčích dílen (výuka), organizování a vedení sympozií, organizování kulturních nebo vzdělávacích výstav, organizování soutěží krásy, organizování živých vystoupení, organizování a vedení koncertů, plánování a organizování večírků, organizování plesů, organizování módních přehlídek pro zábavní účely, pořádání loterií, diskotéky (služby), noční kluby (zábava); (45) on-line služby sociálních sítí, poskytování informací o módě, poskytování informací v oblasti služeb pronájmu oděvů a obuvi.

- (730) Čačala Daniel, Hospodárska 71, Trnava, SK
 Šlosár Kamil, Komenského 128, Plaveč, SK
 Zahradník Igor, Antická 6, Bratislava, SK
 (740) Hák, Janeček & Švestka, Patentová a známková kancelář, Mgr. Jaroslav Švestka, U Průhonu 5, Praha 7, 17000

- (210) **O-531995**
 (220) 16.06.2016
 (320) 19.05.2016
 (511) 35, 38, 41, 45
 (540)

Dnes obuvám

- (510) (35) reklama, reklamní agentury, rozhlasová reklama, televizní reklama, online reklama na počítačové komunikační síti, psaní reklamních textů, zpracování textů, vydávání reklamních textů, grafická úprava tiskovin pro reklamní účely, rozšiřování reklamních materiálů zákazníkům (letáky, prospekty, tiskoviny, vzorky), aktualizování reklamních materiálů, pronájem reklamních materiálů, pronájem reklamních ploch, pronájem reklamního času v komunikačních médiích, příprava a realizace mediálních a reklamních projektů a koncepcí, podpora prodeje (pro třetí osoby), předvádění zboží, prezentace výrobků v komunikačních médiích pro maloobchod, předvádění (služby modelek) pro reklamní účely a podporu prodeje, organizování obchodních nebo reklamních výstav, organizování obchodních nebo reklamních veletrhů, marketing, marketingový průzkum, průzkum trhu, průzkum veřejného mínění, poskytování obchodních nebo podnikatelských informací, poskytování obchodních informací prostřednictvím webových stránek, obchodní informace a rady spotřebitelům, komerční informační kanceláře, vyhledávání informací v počítačových souborech (pro třetí osoby), odborné obchodní nebo podnikatelské poradenství, obchodní zprostředkovatelské služby, vztahy s veřejností (public relations), sbírání údajů do počítačových databází, seřazování údajů v počítačových databázích, aktualizace a údržba dat v počítačových databázích; (38) poskytování diskusních fór on-line, poskytování prostoru pro diskusi na Internetu, telekomunikační služby, bezdrátové vysílání, rozhlasové vysílání, televizní vysílání, posílání zpráv, přenos zpráv a obrazových informací prostřednictvím počítače, přenos digitálních souborů,

kontinuální přenos dat (streaming), komunikace prostřednictvím počítačových terminálů, komunikace prostřednictvím optických sítí, elektronická pošta, poskytování přístupu do databází, zpravodajské kanceláře; (41) zábava, televizní zábava, rozhlasová zábava, informace o výchově a vzdělávání, informace o možnostech zábavy, informace o možnostech rekreace, vzdělávání, organizování a vedení vzdělávacích fór s osobní účastí, vyučování, školení, publikační služby (kromě vydávání reklamních textů), psaní textů, vydávání textů (kromě reklamních), formátování textů (ne pro reklamní účely), vydávání tištěných publikací, vydávání knih, on-line vydávání elektronických knih a časopisů, on-line poskytování elektronických publikací (bez možnosti kopírování), fotografování, fotografické reportáže, reportéřské služby, tvorba rozhlasových a televizních programů, tvorba divadelních nebo jiných představení, služby agentur nabízejících vstupenky na zábavní akce, rezervace vstupenek na zábavní představení, on-line poskytování videozáznamů (bez možnosti kopírování), on-line poskytování digitální hudby (bez možnosti kopírování), on-line poskytování počítačových her (z počítačových sítí), organizování vědomostních nebo zábavných soutěží, organizování sportovních soutěží, organizování a vedení konferencí, organizování a vedení kongresů, organizování a vedení seminářů, organizování a vedení tvůrčích dílen (výuka), organizování a vedení sympozií, organizování kulturních nebo vzdělávacích výstav, organizování soutěží krásy, organizování živých vystoupení, organizování a vedení koncertů, plánování a organizování večírků, organizování plesů, organizování módních přehlídek pro zábavní účely, pořádání loterií, diskotéky (služby), noční kluby (zábava); (45) on-line služby sociálních sítí, poskytování informací o módě, poskytování informací v oblasti služeb pronájmu oděvů a obuvi.

- (730) Čačala Daniel, Hospodárska 71, Trnava, SK
 Šlosár Kamil, Komenského 128, Plaveč, SK
 Zahradník Igor, Antická 6, Bratislava, SK
 (740) Hák, Janeček & Švestka, Patentová a známková kancelář, Mgr. Jaroslav Švestka, U Průhonu 5, Praha 7, 17000

- (210) **O-531998**
 (220) 16.06.2016
 (320) 19.05.2016
 (511) 35, 38, 39, 41, 43
 (540)

Dnes cestujem

- (510) (35) reklama, reklamní agentury, rozhlasová reklama, televizní reklama, online reklama na počítačové komunikační síti, psaní reklamních textů, zpracování textů, vydávání reklamních textů, grafická úprava tiskovin pro reklamní účely, rozšiřování reklamních materiálů zákazníkům (letáky, prospekty, tiskoviny, vzorky), aktualizování reklamních materiálů, pronájem reklamních materiálů, pronájem reklamních ploch, pronájem reklamního času v komunikačních médiích, příprava a realizace mediálních a reklamních projektů a koncepcí, podpora prodeje (pro třetí osoby), předvádění zboží, prezentace výrobků v komunikačních médiích pro maloobchod, předvádění (služby modelek) pro reklamní účely a podporu prodeje, organizování obchodních nebo reklamních výstav, organizování obchodních nebo reklamních veletrhů, marketing, marketingový průzkum, průzkum trhu, průzkum veřejného mínění, poskytování obchodních nebo podnikatelských informací, poskytování obchodních informací prostřednictvím webových stránek, obchodní informace a rady spotřebitelům, komerční informační kanceláře, vyhledávání informací v počítačových souborech (pro třetí osoby), odborné obchodní nebo podnikatelské poradenství, obchodní zprostředkovatelské služby, vztahy s veřejností (public relations), sbírání údajů do počítačových databází, seřazování údajů v počítačových databázích, aktualizace a údržba dat v počítačových databázích; (38) poskytování diskusních fór on-line, poskytování prostoru pro diskusi na Internetu, telekomunikační služby, bezdrátové vysílání, rozhlasové vysílání, televizní vysílání, posílání zpráv, přenos zpráv a obrazových informací prostřednictvím počítače, přenos digitálních souborů, kontinuální přenos dat (streaming), komunikace prostřednictvím počítačových terminálů, komunikace prostřednictvím optických sítí, elektronická pošta, poskytování přístupu do databází, zpravodajské kanceláře; (39) doprava, přeprava, zprostředkování dopravy, poskytování informací o cestování, poskytování informací o cestovních trasách, poskytování informací o dopravě, poskytování informací o přepravě, rezervace dopravy, rezervace zájezdů, rezervace místenek pro cestování, pronájem vozidel, poskytování informací v oblasti služeb pronájmu vozidel, balení zboží, doručovací služby (zprávy nebo zboží); (41) zábava, televizní zábava, rozhlasová zábava, informace o výchově a vzdělávání,

informace o možnostech zábavy, informace o možnostech rekreace, vzdělávání, organizování a vedení vzdělávacích fór s osobní účastí, vyučování, školení, publikační služby (kromě vydávání reklamních textů), psaní textů, vydávání textů (kromě reklamních), formátování textů (ne pro reklamní účely), vydávání tištěných publikací, vydávání knih, on-line vydávání elektronických knih a časopisů, on-line poskytování elektronických publikací (bez možnosti kopírování), fotografování, fotografické reportáže, reportérské služby, tvorba rozhlasových a televizních programů, tvorba divadelních nebo jiných představení, služby agentur nabízejících vstupenky na zábavní akce, rezervace vstupenek na zábavní představení, on-line poskytování videozáznamů (bez možnosti kopírování), on-line poskytování digitální hudby (bez možnosti kopírování), on-line poskytování počítačových her (z počítačových sítí), organizování vědomostních nebo zábavných soutěží, organizování sportovních soutěží, organizování a vedení konferencí, organizování a vedení kongresů, organizování a vedení seminářů, organizování a vedení tvůrčích dílen (výuka), organizování a vedení sympozií, organizování kulturních nebo vzdělávacích výstav, organizování soutěží krásy, organizování živých vystoupení, organizování a vedení koncertů, plánování a organizování večírků, organizování plesů, organizování módních přehlídek pro zábavní účely, pořádání loterií, diskotéky (služby), noční kluby (zábava); (43) hotelové služby, rezervace ubytování v hotelech, penziony, turistické ubytovny, poskytování informací o službách dočasného ubytování, poskytování informací týkajících se rezervace dočasného ubytování.

(730) Čačala Daniel, Hospodárska 71, Trnava, SK
Šlosár Kamil, Komenského 128, Plaveč, SK

Zahradník Igor, Antická 6, Bratislava, SK

(740) Hák, Janeček & Švestka, Patentová a známková kancelář, Mgr. Jaroslav Švestka, U Průhonu 5, Praha 7, 17000

(210) **O-532021**

(220) 17.06.2016

(320) 17.06.2016

(511) 9, 16, 35, 37, 42, 45

(540)

ABRA Gen

(510) (9) data, databáze a jiné informační produkty na elektronických, magnetických a optických nosičích všeho druhu a v elektronických, datových, informačních a telekomunikačních sítích všeho druhu, související software a hardware, nosiče dat spadající do třídy 9, zejména diskety, CD romy, magnetické disky, optické disky, DVD apod., elektronické sítě, multimediální informační katalogy, periodika a knihy v elektronické podobě, nahraný software na CD a DVD discích a magnetických médiích, audiovizuální programy, audio programy, nahrané zvukové a zvukově obrazové záznamy, obaly na zvukové nosiče a videokazety; (16) tiskoviny, letáky, papírové výstupy na nosičích, manuály k software, fotografie, kalendáře, kancelářské potřeby v rámci této třídy, pohledy ilustrované se zvukovou nahrávkou, tištěné manuály, návody, prospekty, školicí materiály, firemní časopisy; (35) reklamní agentura, umělecká agentura (obchodní vedení), reklama a reklamní, propagační a inzertní činnost, reklamní materiály (aktualizování), obchodní reklama pro třetí osoby, reklama v rádiu, televizi, novinách a časopisech, tvorba reklamních videoklipů a spotů, pořádání soutěží a akcí pro komerční a reklamní účely, předvádění zboží a výrobků pro reklamní účely a podporu prodeje, vydávání, zveřejňování a rozšiřování reklamních textů, rozšiřování reklamních nebo inzertních materiálů zákazníkům, organizování komerčních a reklamních výstav a veletrhů, on-line inzerce a reklama, zajištění, realizace a organizování reklamních kampaní, poradenské a konzultační služby v oblasti reklamy, pronájem reklamních ploch, příprava inzertních sloupků, příprava reklamních tiskových zpráv a podkladů, zpracování informací v oblasti reklamy, public relation, komerční informační kancelář, poskytování informací, informačních produktů a multimediálních informací k obchodním účelům, uspořádání a řízení obchodních informací ze vzdálených zdrojů, vše prostřednictvím elektronických komunikačních sítí, prezentace uživatelů na stránkách World Wide Web v počítačové síti internet, obchodní nebo podnikatelské informace, marketing, marketingové studie, pomoc a poradenství při řízení obchodní činnosti, obchodní management a podnikové poradenství, obchodní průzkum, průzkum a analýza trhu, průzkum veřejného mínění, služby, které zahrnují záznam, přepis, vypracování, kompilaci, přenášení nebo systematickosti písemných či datových či elektronických sdělení a záznamů, jakož i využívání nebo kompilaci matematických a statistických údajů, zprostředkovatelská činnost v oblasti obchodu s výrobky uvedenými výše ve třídě 9, zprostředkování služeb ve třídě 35, podpora

rozvoje komerčního využití internetu a jiných počítačových, datových a komunikačních sítí, know-how pro oblast elektronického obchodování; (37) instalace a opravy elektronických a elektrických zařízení, strojů a přístrojů, instalace počítačových sítí; (42) tvorba software, tvorba interaktivních a grafických programů, tvorba multimediálních aplikací, programové projekty - programování, tvorba počítačových databází, programování internetových databázových systémů a internetových aplikací, programování multimediálních aplikací, vytváření a modelování 3D animací, tvorba interaktivních a grafických programů, tvorba multimediálních dokumentů, prezentací, aplikací, katalogů, konstrukce WWW prezentací, řešení WWW serverů, tvorba počítačové animace a vizualizace, webhosting, programové projekty (tvorba), tvorba informačních databází, výzkum a vývoj a tvorba systémů pro elektronické obchodování, včetně příslušného software a hardware, know-how pro oblast informačních technologií, registrace domén pro identifikaci uživatelů na globální počítačové síti v rámci této třídy, provozování hostingu digitálního obsahu na internetu, služby zobrazení webových stránek a obrazů na počítačovém serveru, počítačové služby, zejména tvorba a údržba webových stránek pro jiné, počítačové služby, zejména služby obnovy dat, počítačové služby, zejména projektování a realizace internetových sítí pro jiné, počítačové služby, zejména projektování a realizace web stránek pro jiné, počítačové služby, zejména provozování rešeršních robotů pro získávání dat z globální počítačové sítě, počítačové služby, zejména indexování informací, stránek a dalších zdrojů přístupných v počítačové síti, počítačové služby, zejména správa webových stránek pro jiné, počítačové služby, zejména přeměrování elektronické pošty na změněnou osobní elektronickou adresu, počítačový design, poradenství v oblasti počítačového software, vývoj počítačového software, počítačové systémové analýzy, služby providera, a to počítačový hosting software aplikací pro jiné v rámci této třídy, půjčování počítačů a programového vybavení, oprava počítačového software, instalace programového vybavení, propojení počítačového systému a sítě, technická podpora, a to řešení problému (odhalování a odstraňování závad), navrhování hardware a software, technická podpora, a to monitoring síťových systémů, technická podpora, a to provozování záložních počítačových programů a zařízení, údržba počítačového software, počítačové konzultace, počítačové diagnostické služby, plánování obnovy havarovaného počítače, vývoj počítačového hardware, tvorba designu počítačové sítě pro jiné, počítačové programování pro jiné, počítačové projektování vedení podniku, konzultace v ICT, procesní audit ICT, outsourcing ICT, poradenská činnost v oblasti společenských věd v rámci této třídy; (45) poskytování licencí na počítačový software, právní služby v oboru ochrany duševního vlastnictví, licence k autorským a průmyslovým právům, správa autorských a příbuzných práv, provádění nebo zprostředkování převodů autorských práv a práv k počítačovému softwaru, registrace domén pro identifikaci uživatelů na globální počítačové síti.

(730) **ABRA Software a.s.**, Jeremiášova 1422/7b, Praha 5, Stodůlky, 15500, CZ

(740) PROPATENT, Ing. Vlasta Sedláčková, Pod Pekařkou 1, Praha 4 - Podolí, 14700

(210) **O-532022**

(220) 17.06.2016

(320) 17.06.2016

(511) 9, 16, 35, 37, 42, 45

(540)

ABRA Flexi

(510) (9) data, databáze a jiné informační produkty na elektronických, magnetických a optických nosičích všeho druhu a v elektronických, datových, informačních a telekomunikačních sítích všeho druhu, související software a hardware, nosiče dat spadající do třídy 9, zejména diskety, CD romy, magnetické disky, optické disky, DVD apod., elektronické sítě, multimediální informační katalogy, periodika a knihy v elektronické podobě, nahraný software na CD a DVD discích a magnetických médiích, audiovizuální programy, audio programy, nahrané zvukové a zvukově obrazové záznamy, obaly na zvukové nosiče a videokazety; (16) tiskoviny, letáky, papírové výstupy na nosičích, manuály k software, fotografie, kalendáře, kancelářské potřeby v rámci této třídy, pohledy ilustrované se zvukovou nahrávkou, tištěné manuály, návody, prospekty, školicí materiály, firemní časopisy; (35) reklamní agentura, umělecká agentura (obchodní vedení), reklama a reklamní, propagační a inzertní činnost, reklamní materiály (aktualizování), obchodní reklama pro třetí osoby, reklama v rádiu, televizi, novinách a časopisech, tvorba reklamních videoklipů a spotů, pořádání soutěží a akcí pro komerční a reklamní účely, předvádění zboží a výrobků pro reklamní

účely a podporu prodeje, vydávání, zveřejňování a rozšiřování reklamních textů, rozšiřování reklamních nebo inzertních materiálů zákazníkům, organizování komerčních a reklamních výstav a veletrhů, on-line inzerce a reklama, zajištění, realizace a organizování reklamních kampaní, poradenské a konzultační služby v oblasti reklamy, pronájem reklamních ploch, příprava inzertních sloupků, příprava reklamních tiskových zpráv a podkladů, zpracování informací v oblasti reklamy, public relation, komerční informační kancelář, poskytování informací, informačních produktů a multimediálních informací k obchodním účelům, uspořádání a řízení obchodních informací ze vzdálených zdrojů, vše prostřednictvím elektronických komunikačních sítí, prezentace uživatelů na stránkách World Wide Web v počítačové síti internet, obchodní nebo podnikatelské informace, marketing, marketingové studie, pomoc a poradenství při řízení obchodní činnosti, obchodní management a podnikové poradenství, obchodní průzkum, průzkum a analýza trhu, průzkum veřejného mínění, služby, které zahrnují záznam, přepis, vypracování, kompilaci, přenášení nebo systematickosti písemných či datových či elektronických sdělení a záznamů, jakož i využívání nebo kompilaci matematických a statistických údajů, zprostředkovatelská činnost v oblasti obchodu s výrobky uvedenými výše ve třídě 9, zprostředkování služeb ve třídě 35, podpora rozvoje komerčního využití internetu a jiných počítačových, datových a komunikačních sítí, know-how pro oblast elektronického obchodování; (37) instalace a opravy elektronických a elektrických zařízení, strojů a přístrojů, instalace počítačových sítí; (42) tvorba software, tvorba interaktivních a grafických programů, tvorba multimediálních aplikací, programové projekty - programování, tvorba počítačových databází, programování internetových databázových systémů a internetových aplikací, programování multimediálních aplikací, vytváření a modelování 3D animací, tvorba interaktivních a grafických programů, tvorba multimediálních dokumentů, prezentací, aplikací, katalogů, konstrukce WWW prezentací, řešení WWW serverů, tvorba počítačové animace a vizualizace, webhosting, programové projekty (tvorba), tvorba informačních databází, výzkum a vývoj a tvorba systémů pro elektronické obchodování, včetně příslušného software a hardware, know-how pro oblast informačních technologií, registrace domén pro identifikaci uživatelů na globální počítačové síti v rámci této třídy, provozování hostingu digitálního obsahu na internetu, služby zobrazení webových stránek a obrazů na počítačovém serveru, počítačové služby, zejména tvorba a údržba webových stránek pro jiné, počítačové služby, zejména služby obnovy dat, počítačové služby, zejména projektování a realizace internetových sítí pro jiné, počítačové služby, zejména projektování a realizace web stránek pro jiné, počítačové služby, zejména provozování rešeršních robotů pro získávání dat z globální počítačové sítě, počítačové služby, zejména indexování informací, stránek a dalších zdrojů přístupných v počítačové síti, počítačové služby, zejména správa webových stránek pro jiné, počítačové služby, zejména přesměrování elektronické pošty na změněnou osobní elektronickou adresu, počítačový design, poradenství v oblasti počítačového software, vývoj počítačového software, počítačové systémové analýzy, služby providera, a to počítačový hosting software aplikací pro jiné v rámci této třídy, půjčování počítačů a programového vybavení, oprava počítačového software, instalace programového vybavení, propojení počítačového systému a sítě, technická podpora, a to řešení problému (odhalování a odstraňování závad), navrhování hardware a software, technická podpora, a to monitoring síťových systémů, technická podpora, a to provozování záložních počítačových programů a zařízení, údržba počítačového software, počítačové konzultace, počítačové diagnostické služby, plánování obnovy havarovaného počítače, vývoj počítačového hardware, tvorba designu počítačové sítě pro jiné, počítačové programování pro jiné, počítačové projektování vedení podniku, konzultace v ICT, procesní audit ICT, outsourcing ICT, poradenská činnost v oblasti společenských věd v rámci této třídy; (45) poskytování licencí na počítačový software, právní služby v oboru ochrany duševního vlastnictví, licence k autorským a průmyslovým právům, správa autorských a příbuzných práv, provádění nebo zprostředkování převodů autorských práv a práv k počítačovému softwaru, registrace domén pro identifikaci uživatelů na globální počítačové síti.

(730) **ABRA Software a.s.**, Jeremiášova 1422/7b, Praha 5, Stodůlky, 15500, CZ
(740) **PROPATENT**, Ing. Vlasta Sedláčková, Pod Pekařkou 1, Praha 4 - Podolí, 14700

(210) **O-532090**
(220) 21.06.2016
(320) 21.06.2016
(511) 14, 26, 40
(540)

GIORICO

(510) (14) vzácné kovy a jejich slitiny a výrobky z těchto látek nebo postříbřeného nebo pozlaceného kovu, tj. šperky a bižuterie, klenoty, drahokamy; (26) krajky a výšivky, stuhy a tkaničky, háčky a očka; (40) zpracování chirurgické oceli, stříbra, zlata a drahých kamenů.
(730) **GIORICO s.r.o.**, Jihlavská 523/64, Praha 4, 14000, CZ

(210) **O-532116**
(220) 22.06.2016
(320) 22.06.2016
(511) 5, 40, 44
(540)



KAROLINUM

(510) (5) zubní pomůcky potřebné pro provozování zubního zdravotního zařízení, materiál na zubní otisky, zubní modely a zubní náhrady, materiál pro plombování zubů, zubní laky, zubní tmely a lepidla, zubní vosky, přípravky pro usnadnění prořezávání zubů, farmaceutické, kosmetické a hygienické výrobky s léčebnými a preventivními účinky na zuby, dásně a ústní dutinu, dezinfekční přípravky; (40) činnost zubního technika, zejména zpracování materiálů, vyhotovení můstků a implantátů, zubní laboratoř; (44) provozování zdravotního zubního zařízení, zubní zdravotní péče, praktické zubní lékařství včetně zhotovení dentální keramiky, snímatelných a fixních náhrad, stomatologie, ortodontie, parodontologie, stomatochirurgie, zubní implantologie, dentální hygiena, poradenství v oblasti zubní péče a dentální hygieny, zdravotní střediska, soukromé kliniky nebo sanatoria, lékařské analýzy ve vztahu k léčení osob, rentgenová vyšetření.
(730) **KAROLINUM DENTÁLNÍ CENTRUM, s.r.o.**, Revoluční 1082/8, Praha 1, 11000, CZ
(740) **INPARTNERS GROUP**, Ing. Ivan Lukšiček, Koliště 13a, Brno, 60200

(210) **O-532117**
(220) 22.06.2016
(320) 22.06.2016
(511) 5, 40, 44
(540)

like your smile

(510) (5) zubní pomůcky potřebné pro provozování zubního zdravotního zařízení, materiál na zubní otisky, zubní modely a zubní náhrady, materiál pro plombování zubů, zubní laky, zubní tmely a lepidla, zubní vosky, přípravky pro usnadnění prořezávání zubů, farmaceutické, kosmetické a hygienické výrobky s léčebnými a preventivními účinky na zuby, dásně a ústní dutinu, dezinfekční přípravky; (40) činnost zubního technika, zejména zpracování materiálů, vyhotovení můstků a implantátů, zubní laboratoř; (44) provozování zdravotního zubního zařízení, zubní zdravotní péče, praktické zubní lékařství včetně zhotovení dentální keramiky,

snímatelných a fixních náhrad, stomatologie, ortodoncie, parodontologie, stomatochirurgie, zubní implantologie, dentální hygiena, poradenství v oblasti zubní péče a dentální hygieny, zdravotní střediska, soukromé kliniky nebo sanatoria, lékařské analýzy ve vztahu k léčení osob, rentgenová vyšetření.

- (730) **KAROLINUM DENTÁLNÍ CENTRUM, s.r.o.**, Revoluční 1082/8,
Praha 1, 11000, CZ
(740) INPARTNERS GROUP, Ing. Ivan Lukšiček, Koliště 13a, Brno, 60200

- (210) **O-532205**
(220) 24.06.2016
(320) 24.06.2016
(511) 9, 38, 42
(540)



- (510) (9) přístroje a nástroje vědecké, námořní, geodetické, fotografické, filmové a optické, přístroje pro vážení, měření, signalizaci, kontrolu a záchranu, přístroje pro záznam, převod a reprodukci zvuku, obrazu a jiných dat, magnetické, optické a obdobné nosiče záznamů, počítače a jejich komponenty, příslušenství k počítačům, software na nosičích nebo stažený ze vzdálené počítačové sítě, telekomunikační a radiokomunikační přístroje a jejich komponenty, paměťová média s nahraným počítačovým software, včetně instalačních paměťových médií, zvonky drátové a bezdrátové, alarmy, termostaty, stmívače, spínací hodiny, náhradní díly k uvedeným výrobkům, data, databáze a jiné informační produkty na magnetických, elektronických a optických nosičích, související software a hardware, nosiče dat, elektronické a datové sítě, multimediální aplikace, 3D animace, multimediální informační katalogy, elektronická periodika a neperiodika, programové vybavení pro informační technologie a pro komunikaci, programové vybavení umožňující elektronické obchodování, videohry, čtecí zařízení optických a magnetických disků, výrobky výpočetní techniky, včetně doplňků a příslušenství v rámci této třídy, kopírovací stroje, spotřební elektronika, elektronické sítě, systémy informačních technologií, systémy výpočetní, komunikační a informační techniky, satelitní komplexy, elektronické řídicí systémy a přístroje, optické a optickoelektrické přístroje, audio, video a DTP studia, přístroje pro zpracování informací, osobní digitální asistenti (PDA), osobní přehrávače médií, mobilní telefony, stolní mobilní telefony, inteligentní telefony, telekomunikační a radiokomunikační přístroje a jejich komponenty, bezdrátové a drátové modemy a komunikační karty a zařízení, digitální video rekordéry, set topy a set back boxy (SBB), televizory, telekomunikační a radiokomunikační přístroje a jejich komponenty, antény a anténní technika, videa, DVD rekordéry, radiopřijímače, autorádia, magnetofony, radiomagnetofony, zesilovače, reproduktory, reproduktorové skříně, sluchátka, akumulátory (baterie), GSM přístroje a zařízení, GPS přístroje a zařízení, pasivní elektronické a elektrické součásti v rámci této třídy; (38) provozování internetového portálu, počítačová komunikace, elektronický přenos dat pomocí výpočetní techniky (počítačů) na zakázku za úplatu, elektronická pošta, pronájem telekomunikačních přístrojů a zařízení pro přenos dat a informací, zprostředkování přístupu ke globální počítačové síti, rozšiřování, zveřejňování a přenos informací prostřednictvím počítačových a telekomunikačních prostředků a sítí, satelitů, šíření informací prostřednictvím počítačových sítí a telekomunikačních sítí,

včetně internetu, služby webových portálů (poskytování uživatelského přístupu), informační služby na internetu, úplatné či bezúplatné zpřístupňování a uveřejňování informací prostřednictvím internetu, poskytování informačního servisu prostřednictvím telefonu, mobilní telekomunikační sítě a internetu, poskytování přístupu na on-line informační služby a databáze, on-line informační a databázové služby, komunikační služby prostřednictvím internetu, vnějších a vnitřních sítí, zprostředkování v oblasti výše uvedených služeb ve třídě 38; (42) pronájem a půjčování hardwaru a softwaru, tvorba databanky, tvorba webových stránek, služby webových portálů (správa webových stránek), vývoj software, vývoj multifunkčních aplikací, poskytování poradenství v oblasti hardware a software, zprostředkování v oblasti výše uvedených služeb ve třídě 42.

- (730) **VERZO TECHNOLOGY s.r.o.**, Ostrovní 126/30, Praha 1 - Nové Město, 11000, CZ
(740) Halaxová & Halaxová TETRAPAT, RNDr. Zdeňka Halaxová, Jínonická 80, Praha 5, 15800

- (210) **O-532436**
(220) 07.07.2016
(320) 07.07.2016
(511) 32, 33, 43
(540)

INDIAN CHERRY

- (510) (32) piva, minerální vody, šumivé nápoje a jiné nápoje nealkoholické, nápoje a šťávy ovocné, sirupy a jiné přípravky k zhotovování nápojů; (33) alkoholické nápoje (s výjimkou piva), cidery (alkoholické nápoje), vína; (43) provozování automatů (služby rychlého občerstvení), bufety, zásobování, dočasné ubytování.
(730) **Pivovar ZUBR a.s.**, Komenského 696/35, Přerov I-Město, 75002, CZ
(740) Čermák a spol., Mgr. Lukáš Lorenc, advokát, Elišky Peškové 735/15, Praha 5, 15000

- (210) **O-532739**
(220) 22.07.2016
(320) 22.07.2016
(511) 21, 40, 42
(540)



- (510) (21) výrobky a polotovary ze skla, porcelánu a keramiky v rámci této třídy, skleněné, porcelánové a keramické polotovary; (40) zpracování a úprava skla, porcelánu a keramiky, vypalování skla, porcelánu a keramiky, vnější úprava skla, porcelánových a keramických výrobků; (42) průmyslový design, návrh dekorace a vnější úpravy skla, porcelánu a keramiky, tvorba grafických návrhů, poradenství o výrobě, dekoraci a designu v oboru skla, porcelánu a keramiky.
(730) **BOHEMIA TREASURY s.r.o.**, U schodů 122/5, Praha 9 - Hrdlořezy, 19000, CZ
(740) JUDr. Miroslav Kupka, Levého 1532, Rakovník, 26901

Zamítnuté a částečně zamítnuté přihlášky ochranných známek po zveřejnění

Zjistí-li Úřad v průběhu řízení o námitkách, že přihlašovaná ochranná známka nespĺňuje podmínky pro zápis, přihlášku zamítne. Zjistí-li, že přihlašovaná ochranná známka nespĺňuje podmínky pro zápis jen pro některé výrobky nebo služby, přihlášku zamítne v rozsahu výrobků nebo služeb, pro které přihláška nespĺňuje podmínky zápisu. S ohledem na tuto skutečnost, obsahuje tato kapitola údaje o rozhodnutích o zamítnutí přihlášky ochranné známky v celém nebo částečném rozsahu na základě ustanovení § 26 zákona č. 441/2003 Sb.

Údaje o výsledku rozhodnutí (zamítnutí přihlášky, částečné zamítnutí přihlášky) jsou uvedeny jako datum právní moci rozhodnutí/výsledek rozhodnutí.

(210) **O-511633**
(540)



02.08.2016/NABYTÍ P.M. - ČÁSTEČNÉ ZAMÍTNUTÍ PŘIHL. PO ZVEŘ.

(210) **O-512568**
(540)

HOOPMANIA

29.07.2016/NABYTÍ P.M. - ZAMÍTNUTÍ PŘIHLÁŠKY PO ZVEŘEJNĚNÍ

(210) **O-516209**
(540)

egosynergie

30.07.2016/NABYTÍ P.M. - ZAMÍTNUTÍ PŘIHLÁŠKY PO ZVEŘEJNĚNÍ

(210) **O-516810**
(540)

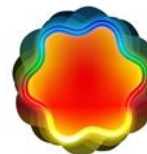

02.08.2016/NABYTÍ P.M. - ČÁSTEČNÉ ZAMÍTNUTÍ PŘIHL. PO ZVEŘ.

Zápisy ochranných známek bez změny ve vztahu ke zveřejněným přihláškám

(111) **354516**
(220) 08.03.2012
(320) 10.05.2010
(442) 27.04.2016
(151) 03.08.2016
(730) **H.A.G. Import Corporation (Australia) Pty Ltd**, Brooklyn Estate 77G
Millers Road, Altona, AU
(210) O-493015

(111) **354517**
(220) 25.09.2013
(320) 25.09.2013
(442) 22.01.2014
(151) 03.08.2016
(730) **Kůsa Petr**, Poste Restante - FAJN ROCK MUSIC, Líbeznice, 25065, CZ
(210) O-507855
(590) Barevná

(111) **354520**
(220) 06.06.2014
(320) 06.06.2014
(442) 27.04.2016
(151) 03.08.2016
(730) **Fincentrum Reality s.r.o.**, Pobřežní 620/3, Praha 8 - Karlín, 18600, CZ
(210) O-514144

(111) **354521**
(220) 18.09.2014
(320) 18.09.2014
(442) 27.04.2016
(151) 03.08.2016
(730) **Česká spořitelna, a.s.**, Olbrachtova 1929/62, Praha 4 Krč, 14000, CZ
(210) O-516510

(111) **354522**
(220) 22.12.2014
(320) 22.12.2014
(442) 27.04.2016
(151) 03.08.2016
(730) **KM koupelny s.r.o.**, Petroltice pod Ralskem č. 43, 47124, CZ
(210) O-518802

(111) **354523**
(220) 20.03.2015
(320) 20.03.2015
(442) 27.04.2016
(151) 03.08.2016
(730) **Sedláček Matěj JUDr.**, Pod Pekařkou 107/1, Praha 4, 14700, CZ
(210) O-521004
(590) Barevná

(111) **354524**
(220) 24.04.2015
(320) 15.04.2015
(442) 27.04.2016
(151) 03.08.2016
(730) **ST. NICOLAUS a.s.**, Ul. 1. mája 113, Liptovský Mikuláš 03128, SK
(210) O-521858
(590) Barevná

(111) **354525**
(220) 24.04.2015
(320) 15.04.2015
(442) 27.04.2016
(151) 03.08.2016

(730) **ST. NICOLAUS a.s.**, Ul. 1. mája 113, Liptovský Mikuláš 03128, SK
(210) O-521859
(590) Barevná

(111) **354526**
(220) 24.04.2015
(320) 15.04.2015
(442) 27.04.2016
(151) 03.08.2016
(730) **ST. NICOLAUS a.s.**, Ul. 1. mája 113, Liptovský Mikuláš 03128, SK
(210) O-521860
(590) Barevná

(111) **354527**
(220) 24.04.2015
(320) 15.04.2015
(442) 27.04.2016
(151) 03.08.2016
(730) **ST. NICOLAUS a.s.**, Ul. 1. mája 113, Liptovský Mikuláš 03128, SK
(210) O-521861
(590) Barevná

(111) **354528**
(220) 28.05.2015
(320) 28.05.2015
(442) 27.04.2016
(151) 03.08.2016
(730) **Rodinný pivovar BERNARD, a.s.**, 5. května 1, Humpolec, 39601, CZ
(210) O-522662

(111) **354529**
(220) 29.05.2015
(320) 29.05.2015
(442) 27.04.2016
(151) 03.08.2016
(730) **Čutková Věra**, Vřesová 683/8, Praha 8 Troja, 18100, CZ
(210) O-522695

(111) **354530**
(220) 29.06.2015
(320) 29.06.2015
(442) 27.04.2016
(151) 03.08.2016
(730) **CENTR GROUP, a.s.**, Na Příkopě 1096/19, Praha, 11000, CZ
(210) O-523477
(590) Barevná

(111) **354531**
(220) 07.07.2015
(320) 07.07.2015
(442) 27.04.2016
(151) 03.08.2016
(730) **Malá Sabine**, Buková 2525/20, Praha 3, 13000, CZ
Malý Michal, Katusická 665/6, Praha 9, 19000, CZ
(210) O-523640
(590) Barevná

(111) **354532**
(220) 05.09.2015
(320) 05.09.2015
(442) 30.03.2016
(151) 03.08.2016
(730) **Základní umělecká škola B-Art, o.p.s.**, Zašová 43, Zašová, 75651, CZ
(210) O-525100

(111) **354533**

(220) 07.09.2015
(320) 07.09.2015
(442) 27.04.2016
(151) 03.08.2016

(730) **Kačerová Lucie**, Zákoutí 2088, Náchod, 54701, CZ
(210) O-525116
(590) Barevná

(111) **354534**

(220) 16.09.2015
(320) 16.09.2015
(442) 27.04.2016
(151) 03.08.2016

(730) **Germenis Stefanos-Filipos**, Betlémská 267/9, Praha 1 - Staré Město, 11000, CZ
(210) O-525289

(111) **354535**

(220) 16.09.2015
(320) 16.09.2015
(442) 27.04.2016
(151) 03.08.2016

(730) **Classic Petrolheads s.r.o.**, Plzeňská 310, Blatná, 38801, CZ
(210) O-525290

(111) **354536**

(220) 22.09.2015
(320) 22.09.2015
(442) 27.04.2016
(151) 03.08.2016

(730) **T.E.O. Consulting, s.r.o.**, Peškova 510, Ústí nad Labem, 40331, CZ
Mirifica, s.r.o., Gen. Svobody 329/50, Šumperk, 78701, CZ
(210) O-525454
(590) Barevná

(111) **354537**

(220) 05.10.2015
(320) 05.10.2015
(442) 27.04.2016
(151) 03.08.2016

(730) **Starbucks Corporation d/b/a Starbucks Coffee Company**, 2401 Utah Avenue South, Seattle, WA, US
(210) O-525713

(111) **354538**

(220) 09.10.2015
(320) 09.10.2015
(442) 27.04.2016
(151) 03.08.2016

(730) **VanCo.cz s.r.o.**, Vojtěšská 231/17, Praha 1, 11000, CZ
(210) O-525855
(590) Barevná

(111) **354539**

(220) 14.10.2015
(320) 14.10.2015
(442) 27.04.2016
(151) 03.08.2016

(730) **Navara Karel**, Pisárecká 269/6, Brno - Pisárky, 60300, CZ
(210) O-525983

(111) **354540**

(220) 22.10.2015
(320) 22.10.2015
(442) 27.04.2016

(151) 03.08.2016

(730) **GENEL, spol. s r.o.**, Poděbradská 339/20, Praha 9 Vysočany, 19000, CZ
(210) O-526213

(111) **354541**

(220) 23.10.2015
(320) 23.10.2015
(442) 27.04.2016
(151) 03.08.2016

(730) **Drewmax s.r.o.**, Kaprova 42/14, Praha 1, 11000, CZ
(210) O-526240

(111) **354542**

(220) 23.10.2015
(320) 23.10.2015
(442) 27.04.2016
(151) 03.08.2016

(730) **Drewmax s.r.o.**, Kaprova 42/14, Praha 1, 11000, CZ
(210) O-526241

(111) **354543**

(220) 04.11.2015
(320) 04.11.2015
(442) 27.04.2016
(151) 03.08.2016

(730) **Sirwisa a.s.**, Zubatého 295/5, Praha 5 - Smíchov, 15000, CZ
(210) O-526450

(111) **354544**

(220) 04.11.2015
(320) 04.11.2015
(442) 27.04.2016
(151) 03.08.2016

(730) **CreaSoft, s.r.o.**, Ocelářská 2274/1, Praha 9, 19000, CZ
(210) O-526459

(111) **354545**

(220) 04.11.2015
(320) 04.11.2015
(442) 27.04.2016
(151) 03.08.2016

(730) **Hyundai Motor Czech s.r.o.**, Siemensova 2717/4, Praha 5, 155 00, CZ
(210) O-526461

(111) **354546**

(220) 05.11.2015
(320) 05.11.2015
(442) 27.04.2016
(151) 03.08.2016

(730) **Jantarová stezka s.r.o.**, Mrštíkova 15/13, Hustopeče, 69301, CZ
(210) O-526488

(111) **354547**

(220) 20.11.2015
(320) 20.11.2015
(442) 27.04.2016
(151) 03.08.2016

(730) **Jelínková Dagmar MgA.**, V Kolkovně 910/8, Praha 1, 11000, CZ
(210) O-526830

(111) **354548**

(220) 20.11.2015
(320) 20.11.2015
(442) 27.04.2016
(151) 03.08.2016

(730) **Chematribos, s.r.o.**, Nušlova 2291/47, Praha 5, 15800, CZ

(210) O-526847
(590) Barevná

(111) **354549**
(220) 02.12.2015
(320) 02.12.2015
(442) 27.04.2016
(151) 03.08.2016
(730) **T.S.BOHEMIA a.s.**, Sladovní 103/3, Olomouc - Pavlovičky, 77900, CZ
(210) O-527107

(111) **354550**
(220) 02.12.2015
(320) 02.12.2015
(442) 27.04.2016
(151) 03.08.2016
(730) **T.S.BOHEMIA a.s.**, Sladovní 103/3, Olomouc - Pavlovičky, 77900, CZ
(210) O-527108

(111) **354551**
(220) 03.12.2015
(320) 03.12.2015
(442) 27.04.2016
(151) 03.08.2016
(730) **Cloud CZ a.s.**, Rohanské nábřeží 678/29, Praha 8 - Karlín, 18600, CZ
(210) O-527146
(590) Barevná

(111) **354552**
(220) 03.12.2015
(320) 03.12.2015
(442) 27.04.2016
(151) 03.08.2016
(730) **Drab foundation - nadační fond**, Rohanské nábřeží 678/29, Praha 8 - Karlín, 18600, CZ
(210) O-527147
(590) Barevná

(111) **354553**
(220) 07.12.2015
(320) 07.12.2015
(442) 27.04.2016
(151) 03.08.2016
(730) **Vlášil Jindřich Ing.**, Palackého 1097, Třebouchovice pod Orebem, 50346, CZ
(210) O-527222
(590) Barevná

(111) **354554**
(220) 10.12.2015
(320) 10.12.2015
(442) 27.04.2016
(151) 03.08.2016
(730) **PLASTIA s.r.o.**, Na Pankráci 1062/58, Praha 4, Nusle, 14000, CZ
(210) O-527344

(111) **354555**
(220) 14.12.2015
(320) 14.12.2015
(442) 27.04.2016
(151) 03.08.2016
(730) **LA NERO**, Piškova 1960/40, Praha 5, 15500, CZ
(210) O-527413
(590) Barevná

(111) **354556**
(220) 15.12.2015
(320) 15.12.2015
(442) 27.04.2016
(151) 03.08.2016
(730) **Pačlíková Eva Ing.**, Chrpová 252, Dolní Břežany, 25241, CZ
(210) O-527424
(590) Barevná

(111) **354557**
(220) 15.12.2015
(320) 15.12.2015
(442) 27.04.2016
(151) 03.08.2016
(730) **Profitech Food s.r.o.**, Horní Žďár 45, Ostrov, 36301, CZ
(210) O-527431
(590) Barevná

(111) **354558**
(220) 16.12.2015
(320) 16.12.2015
(442) 27.04.2016
(151) 03.08.2016
(730) **Šrámek Pavel Ing., MBA**, Pecháčkova 28, Plzeň, 31800, CZ
(210) O-527496

(111) **354559**
(220) 28.12.2015
(320) 28.12.2015
(442) 27.04.2016
(151) 03.08.2016
(730) **Mezigenerační a dobrovolnické centrum TOTEM, z.s.**, Kaznějovská 1517/51, Plzeň, 32300, CZ
(210) O-527696

(111) **354560**
(220) 28.12.2015
(320) 28.12.2015
(442) 27.04.2016
(151) 03.08.2016
(730) **CHEMAP AGRO s.r.o.**, Dašice 475, Dašice, 53303, CZ
(210) O-527698

(111) **354561**
(220) 28.12.2015
(320) 28.12.2015
(442) 27.04.2016
(151) 03.08.2016
(730) **Vargová Ludmila**, Žarnovova 5, Senec, SK
(210) O-527722

(111) **354562**
(220) 30.12.2015
(320) 30.12.2015
(442) 27.04.2016
(151) 03.08.2016
(730) **M & K Development, a.s.**, Rohanské nábřeží 671/15, Praha 8, 18600, CZ
(210) O-527765

(111) **354563**
(220) 30.12.2015
(320) 30.12.2015
(442) 27.04.2016
(151) 03.08.2016
(730) **M & K Development, a.s.**, Rohanské nábřeží 671/15, Praha 8, 18600, CZ
(210) O-527766

(111) **354564**
(220) 04.01.2016
(320) 04.01.2016
(442) 27.04.2016
(151) 03.08.2016
(730) **Multilabel s.r.o.**, Ovčí hájek 2157/12, Praha 5, 15800, CZ
(210) O-527776
(590) Barevná

(111) **354565**
(220) 04.01.2016
(320) 04.01.2016
(442) 27.04.2016
(151) 03.08.2016
(730) **Multilabel s.r.o.**, Ovčí hájek 2157/12, Praha 5, 15800, CZ
(210) O-527777
(590) Barevná

(111) **354566**
(220) 07.01.2016
(320) 07.01.2016
(442) 27.04.2016
(151) 03.08.2016
(730) **Košatková Jana**, Jeseniova 2863/50, Praha 3, 13000, CZ
(210) O-527863

(111) **354567**
(220) 08.01.2016
(320) 14.07.2015
08.01.2016
(442) 27.04.2016
(151) 03.08.2016
(730) **Harman International Industries, Incorporated**, 8500 Balboa Blvd.,
91329 Northridge, California, US
(210) O-527900

(111) **354568**
(220) 08.01.2016
(320) 08.01.2016
(442) 27.04.2016
(151) 03.08.2016
(730) **Kotora Petr**, Nepomucká 53/118, Plzeň, 32600, CZ
(210) O-527906
(590) Barevná

(111) **354569**
(220) 13.01.2016
(320) 13.01.2016
(442) 27.04.2016
(151) 03.08.2016
(730) **Vaše DEDRA, s.r.o.**, Podhradní 69, Česká Skalice, 55203, CZ
(210) O-528004

(111) **354570**
(220) 13.01.2016
(320) 13.01.2016
(442) 27.04.2016
(151) 03.08.2016
(730) **Vaše DEDRA, s.r.o.**, Podhradní 69, Česká Skalice, 55203, CZ
(210) O-528006

(111) **354571**
(220) 14.01.2016
(320) 14.01.2016
(442) 27.04.2016
(151) 03.08.2016

(730) **POEX Velké Meziříčí, a.s.**, Třebíčská 384, Velké Meziříčí, 59401, CZ
(210) O-528041

(111) **354572**
(220) 14.01.2016
(320) 14.01.2016
(442) 27.04.2016
(151) 03.08.2016
(730) **POEX Velké Meziříčí, a.s.**, Třebíčská 384, Velké Meziříčí, 59401, CZ
(210) O-528042

(111) **354573**
(220) 15.01.2016
(320) 15.01.2016
(442) 27.04.2016
(151) 03.08.2016
(730) **Finanční svoboda, s.r.o.**, Bedřicha Nikodema 4477/11, Ostrava, 70800,
CZ
(210) O-528084
(590) Barevná

(111) **354574**
(220) 18.01.2016
(320) 18.01.2016
(442) 27.04.2016
(151) 03.08.2016
(730) **Mitsubishi Electric Corporation**, 7-3, Marunouchi 2-chome, Chiyoda-
ku, Tokyo 100-8310, JP
(210) O-528103

(111) **354575**
(220) 22.01.2016
(320) 22.01.2016
(442) 27.04.2016
(151) 03.08.2016
(730) **MediInspect s.r.o.**, Evropská 655/116, Praha 6 - Dejvice, 16000, CZ
(210) O-528235

(111) **354576**
(220) 25.01.2016
(320) 25.01.2016
(442) 27.04.2016
(151) 03.08.2016
(730) **luxury baby s.r.o.**, Nitranská 1057/4, Praha 10, 10100, CZ
(210) O-528313

(111) **354577**
(220) 26.01.2016
(320) 26.01.2016
(442) 27.04.2016
(151) 03.08.2016
(730) **Vojenská lázeňská a rekreační zařízení**, Magnitogorská 1494/12, Praha
10, 10100, CZ
(210) O-528342

(111) **354578**
(220) 27.01.2016
(320) 27.01.2016
(442) 27.04.2016
(151) 03.08.2016
(730) **Mertová Hana**, Řípská 16, Praha 3, 13000, CZ
(210) O-528376

(111) **354579**
(220) 28.01.2016
(320) 28.01.2016

(442) 27.04.2016
(151) 03.08.2016
(730) **Flera s.r.o.**, Za papírnou 239/3, Praha 7 Holešovice, 17000, CZ
(210) O-528389

(111) **354580**
(220) 28.01.2016
(320) 28.01.2016
(442) 27.04.2016
(151) 03.08.2016
(730) **Vinný sklep Sovín, spol. s r.o.**, Šardice 700, Šardice, 69613, CZ
(210) O-528398
(590) Barevná

(111) **354581**
(220) 28.01.2016
(320) 28.01.2016
(442) 27.04.2016
(151) 03.08.2016
(730) **Vinný sklep Sovín, spol. s r.o.**, Šardice 700, Šardice, 69613, CZ
(210) O-528399
(590) Barevná

(111) **354582**
(220) 28.01.2016
(320) 28.01.2016
(442) 27.04.2016
(151) 03.08.2016
(730) **MIL cosmetics s.r.o.**, Martinovská 3285/36f, Ostrava, Martinov, 72300, CZ
(210) O-528416
(590) Barevná

(111) **354583**
(220) 28.01.2016
(320) 28.01.2016
(442) 27.04.2016
(151) 03.08.2016
(730) **CERVA GROUP a.s.**, Průmyslová 483, Jeneč, 25261, CZ
(210) O-528417

(111) **354584**
(220) 28.01.2016
(320) 28.01.2016
(442) 27.04.2016
(151) 03.08.2016
(730) **Sion René**, Na Větrníku 1503/53, Praha 6 - Břevnov, 16200, CZ
(210) O-528425

(111) **354585**
(220) 04.02.2016
(320) 04.02.2016
(442) 27.04.2016
(151) 03.08.2016
(730) **Skusil Michal**, Jelínkova 1175/21a, Brno Žabovřesky, 61600, CZ
(210) O-528571

(111) **354586**
(220) 05.02.2016
(320) 05.02.2016
(442) 27.04.2016
(151) 03.08.2016
(730) **MEDIA MARKETING SERVICES a.s.**, Koperníkova 794/6, Praha 2 Vinohrady, 12000, CZ
(210) O-528584
(590) Barevná

(111) **354587**
(220) 05.02.2016
(320) 05.02.2016
(442) 27.04.2016
(151) 03.08.2016
(730) **MEDIA MARKETING SERVICES a.s.**, Koperníkova 794/6, Praha 2 Vinohrady, 12000, CZ
(210) O-528585
(590) Barevná

(111) **354588**
(220) 05.02.2016
(320) 05.02.2016
(442) 27.04.2016
(151) 03.08.2016
(730) **Vorel Miloš**, Zahradní 1279, Vlašim, 25801, CZ
(210) O-528591

(111) **354589**
(220) 07.02.2016
(320) 07.02.2016
(442) 27.04.2016
(151) 03.08.2016
(730) **Vávra Marek**, Široká 166, Liberec 2, 46001, CZ
(210) O-528598

(111) **354590**
(220) 07.02.2016
(320) 07.02.2016
(442) 27.04.2016
(151) 03.08.2016
(730) **Vávra Marek**, Široká 166, Liberec 2, 46001, CZ
(210) O-528600

(111) **354591**
(220) 08.02.2016
(320) 08.02.2016
(442) 27.04.2016
(151) 03.08.2016
(730) **Veterán klub Litomyšl, z.s.**, Vodní valy 1189, Litomyšl, 57001, CZ
(210) O-528616

(111) **354592**
(220) 08.02.2016
(320) 08.02.2016
(442) 27.04.2016
(151) 03.08.2016
(730) **Veterán klub Litomyšl, z.s.**, Vodní valy 1189, Litomyšl, 57001, CZ
(210) O-528617

(111) **354593**
(220) 09.02.2016
(320) 09.02.2016
(442) 27.04.2016
(151) 03.08.2016
(730) **Ladiva24, s.r.o.**, Bankovní 1826/6, Ostrava, 70200, CZ
(210) O-528650

(111) **354594**
(220) 09.02.2016
(320) 09.02.2016
(442) 27.04.2016
(151) 03.08.2016
(730) **FTV Prima, spol. s r.o.**, Na Žertvách 132/24, Praha 8 - Libeň, 18000, CZ
(210) O-528680

(111) **354595**
(220) 09.02.2016
(320) 09.02.2016
(442) 27.04.2016
(151) 03.08.2016
(730) **FTV Prima, spol. s r.o.**, Na Žertvách 132/24, Praha 8 - Libeň, 18000, CZ
(210) O-528681

(111) **354596**
(220) 10.02.2016
(320) 10.02.2016
(442) 27.04.2016
(151) 03.08.2016
(730) **STUDENT AGENCY k.s.**, náměstí Svobody 86/17, Brno, 60200, CZ
(210) O-528689

(111) **354597**
(220) 11.02.2016
(320) 11.02.2016
(442) 27.04.2016
(151) 03.08.2016
(730) **PRONTO CREDIT s.r.o.**, Rybná 716/24, Praha 1, 11000, CZ
(210) O-528715
(590) Barevná

(111) **354598**
(220) 11.02.2016
(320) 11.02.2016
(442) 27.04.2016
(151) 03.08.2016
(730) **PRONTO CREDIT s.r.o.**, Rybná 716/24, Praha 1, 11000, CZ
(210) O-528716

(111) **354599**
(220) 12.02.2016
(320) 12.02.2016
(442) 27.04.2016
(151) 03.08.2016
(730) **FTV Prima, spol. s r.o.**, Na Žertvách 132/24, Praha 8 - Libeň, 18000, CZ
(210) O-528786

(111) **354600**
(220) 12.02.2016
(320) 12.02.2016
(442) 27.04.2016
(151) 03.08.2016
(730) **FTV Prima, spol. s r.o.**, Na Žertvách 132/24, Praha 8 - Libeň, 18000, CZ
(210) O-528787

(111) **354601**
(220) 14.02.2016
(320) 14.02.2016
(442) 27.04.2016
(151) 03.08.2016
(730) **ELMO elektro a.s.**, Příluky 386, Zlín, 76001, CZ
(210) O-528788
(590) Barevná

(111) **354602**
(220) 15.02.2016
(320) 15.02.2016
(442) 27.04.2016
(151) 03.08.2016
(730) **Kaufland Česká republika v.o.s.**, Bělohorská 2428/203, Praha 6 - Břevnov, 16900, CZ
(210) O-528801

(111) **354603**
(220) 16.02.2016
(320) 16.02.2016
(442) 27.04.2016
(151) 03.08.2016
(730) **Petráčkovy hořícké trubičky, s.r.o.**, Libonice 21, Hořice, 50801, CZ
(210) O-528843
(590) Barevná

(111) **354604**
(220) 16.02.2016
(320) 16.02.2016
(442) 27.04.2016
(151) 03.08.2016
(730) **Hruška Radek**, Gabrielovo nám. 16, Chýnov, 39155, CZ
(210) O-528853

(111) **354605**
(220) 17.02.2016
(320) 17.02.2016
(442) 27.04.2016
(151) 03.08.2016
(730) **VERA, spol. s r.o.**, Lužná 2, Praha 6, 16000, CZ
(210) O-528898

(111) **354606**
(220) 17.02.2016
(320) 17.02.2016
(442) 27.04.2016
(151) 03.08.2016
(730) **Biovitality, spol. s r.o.**, Jurkovičova 250/7, Brno sever, Lesná, 63800, CZ
(210) O-528900

(111) **354607**
(220) 17.02.2016
(320) 17.02.2016
(442) 27.04.2016
(151) 03.08.2016
(730) **Biovitality, spol. s r.o.**, Jurkovičova 250/7, Brno sever, Lesná, 63800, CZ
(210) O-528901

(111) **354608**
(220) 17.02.2016
(320) 17.02.2016
(442) 27.04.2016
(151) 03.08.2016
(730) **Biovitality, spol. s r.o.**, Jurkovičova 250/7, Brno sever, Lesná, 63800, CZ
(210) O-528902

(111) **354609**
(220) 17.02.2016
(320) 17.02.2016
(442) 27.04.2016
(151) 03.08.2016
(730) **Biovitality, spol. s r.o.**, Jurkovičova 250/7, Brno sever, Lesná, 63800, CZ
(210) O-528903

(111) **354610**
(220) 17.02.2016
(320) 17.02.2016
(442) 27.04.2016
(151) 03.08.2016
(730) **Biovitality, spol. s r.o.**, Jurkovičova 250/7, Brno sever, Lesná, 63800, CZ
(210) O-528904

(111) **354611**
(220) 18.02.2016
(320) 18.02.2016
(442) 27.04.2016
(151) 03.08.2016
(730) **Bartoloměj Milan Ing., MSc., LL.M., DBA, Ph.D.**, Dětenice 49, Dětenice, 50724, CZ
(210) O-528931

(111) **354612**
(220) 19.02.2016
(320) 19.02.2016
(442) 27.04.2016
(151) 03.08.2016
(730) **STAVMAT STAVEBNINY a.s.**, Na hlavní 18/53, Praha 8 - Březiněves, 18200, CZ
(210) O-528950

(111) **354613**
(220) 19.02.2016
(320) 19.02.2016
(442) 27.04.2016
(151) 03.08.2016
(730) **ČSOB Asset Management, a.s., investiční společnost**, Radlická 333/150, Praha 5 Radlice, 15000, CZ
(210) O-528954
(590) Barevná

(111) **354614**
(220) 19.02.2016
(320) 19.02.2016
(442) 27.04.2016
(151) 03.08.2016
(730) **Pankrác, a.s.**, Budějovická 64/5, Praha 4 - Michle, 14000, CZ
(210) O-528962

(111) **354615**
(220) 19.02.2016
(320) 19.02.2016
(442) 27.04.2016
(151) 03.08.2016
(730) **BGV, s.r.o.**, Hniezdne 471, Hniezdne, 06501, SK
(210) O-528965

(111) **354616**
(220) 19.02.2016
(320) 19.02.2016
(442) 27.04.2016
(151) 03.08.2016
(730) **Wakemaster, s.r.o.**, Petříkovice 18, Slatiňany, 53821, CZ
(210) O-528971

(111) **354617**
(220) 19.02.2016
(320) 19.02.2016
(442) 27.04.2016
(151) 03.08.2016
(730) **Realness s.r.o.**, Piletická 486, Hradec Králové - Věkoše, 50341, CZ
(210) O-528980

(111) **354618**
(220) 23.02.2016
(320) 23.02.2016
(442) 27.04.2016
(151) 03.08.2016
(730) **panfitinka.cz s.r.o.**, Libušina 459/101a, Olomouc 9 - Chválkovice, 77900, CZ

(210) O-529057
(590) Barevná

(111) **354619**
(220) 23.02.2016
(320) 23.02.2016
(442) 27.04.2016
(151) 03.08.2016
(730) **Forejtová Martina Ing.**, Lindnerova 2396/12, Praha 8, 18000, CZ
(210) O-529067

(111) **354620**
(220) 24.02.2016
(320) 24.02.2016
(442) 27.04.2016
(151) 03.08.2016
(730) **AUTOCENTRUM Jičín s.r.o.**, Hradecká 1107, Jičín, 50601, CZ
(210) O-529081
(590) Barevná

(111) **354621**
(220) 24.02.2016
(320) 24.02.2016
(442) 27.04.2016
(151) 03.08.2016
(730) **Jung Martin Mgr.**, Klopotovská 1150, Nové Město nad Metují, 54901, CZ
(210) O-529086

(111) **354622**
(220) 24.02.2016
(320) 24.02.2016
(442) 27.04.2016
(151) 03.08.2016
(730) **HAPPY EAT s.r.o.**, Přístavní 1341/5, Praha 7, 17000, CZ
(210) O-529113

(111) **354623**
(220) 24.02.2016
(320) 24.02.2016
(442) 27.04.2016
(151) 03.08.2016
(730) **Virtuse Energy, s.r.o.**, Na strži 1702/65, Praha 4 - Nusle, 14000, CZ
(210) O-529134
(590) Barevná

(111) **354624**
(220) 24.02.2016
(320) 24.02.2016
(442) 27.04.2016
(151) 03.08.2016
(730) **Virtuse Energy, s.r.o.**, Na strži 1702/65, Praha 4 - Nusle, 14000, CZ
(210) O-529135

(111) **354625**
(220) 25.02.2016
(320) 25.02.2016
(442) 27.04.2016
(151) 03.08.2016
(730) **PAX, spol. s r.o.**, Na sypkém 925/1, Praha 8, 18000, CZ
(210) O-529173

(111) **354626**
(220) 25.02.2016
(320) 25.02.2016
(442) 27.04.2016

(151) 03.08.2016
(730) **PAX, spol. s r.o.**, Na sypkém 925/1, Praha 8, 18000, CZ
(210) O-529174

(111) **354627**
(220) 26.02.2016
(320) 26.02.2016
(442) 27.04.2016
(151) 03.08.2016
(730) **HÖGNER s.r.o.**, Veverkova 1343/1, Hradec Králové, Pražské Předměstí, 50002, CZ
(210) O-529233

(111) **354628**
(220) 29.02.2016
(320) 29.02.2016
(442) 27.04.2016
(151) 03.08.2016
(730) **Izsof Ondřej Mgr.Bc.**, Masarykova 653, Zbýšov u Brna, 66411, CZ
(210) O-529237

(111) **354629**
(220) 29.02.2016
(320) 29.02.2016
(442) 27.04.2016
(151) 03.08.2016
(730) **Plzeňský Prazdroj, a.s.**, U Prazdroje 7, Plzeň, 30497, CZ
(210) O-529241
(590) Barevná

(111) **354630**
(220) 29.02.2016
(320) 29.02.2016
(442) 27.04.2016
(151) 03.08.2016
(730) **Plzeňský Prazdroj, a.s.**, U Prazdroje 7, Plzeň, 30497, CZ
(210) O-529242

(111) **354631**
(220) 01.03.2016
(320) 01.03.2016
(442) 27.04.2016
(151) 03.08.2016
(730) **REALITY 11 CZECH REPUBLIC a.s.**, Kodaňská 1441/46, Praha 10, 10100, CZ
(210) O-529270

(111) **354632**
(220) 01.03.2016
(320) 01.03.2016
(442) 27.04.2016
(151) 03.08.2016
(730) **Prantner Martin**, Karlovarská 34, Plzeň, 30100, CZ
(210) O-529278

(111) **354633**
(220) 01.03.2016
(320) 01.03.2016
(442) 27.04.2016
(151) 03.08.2016
(730) **Součková Terezie**, Havlíčkova 366, Velká Bystřice, 78353, CZ
(210) O-529280

(111) **354634**
(220) 01.03.2016
(320) 01.03.2016

(442) 27.04.2016
(151) 03.08.2016
(730) **P23 a.s.**, Bachmačské náměstí 334/6, Praha - Dejvice, 16000, CZ
(210) O-529283

(111) **354635**
(220) 01.03.2016
(320) 01.03.2016
(442) 27.04.2016
(151) 03.08.2016
(730) **DACHDECKER spol. s r.o.**, Bergmannova 96, Dolní Rychnov, 35604, CZ
(210) O-529288
(590) Barevná

(111) **354636**
(220) 01.03.2016
(320) 01.03.2016
(442) 27.04.2016
(151) 03.08.2016
(730) **Colpirio.com s.r.o.**, Jungmannovo náměstí 753/18, Praha 1 - Nové Město, 11000, CZ
(210) O-529289

(111) **354637**
(220) 02.03.2016
(320) 02.03.2016
(442) 27.04.2016
(151) 03.08.2016
(730) **Livers Ota**, Šmilovského 1244/3, Praha 2, 12000, CZ
(210) O-529330
(590) Barevná

(111) **354638**
(220) 02.03.2016
(320) 02.03.2016
(442) 27.04.2016
(151) 03.08.2016
(730) **NOVEGA s.r.o.**, Na Zvonku 870, Liberec 15, 46015, CZ
(210) O-529345

(111) **354639**
(220) 03.03.2016
(320) 03.03.2016
(442) 27.04.2016
(151) 03.08.2016
(730) **Boogie Energy Pill, s.r.o.**, Rozdělovací 1532, Kuřim, 66434, CZ
(210) O-529360
(590) Barevná

(111) **354640**
(220) 03.03.2016
(320) 03.03.2016
(442) 27.04.2016
(151) 03.08.2016
(730) **iSoup.cz a.s.**, Pobřežní 394/12, Praha 8 - Karlín, 18600, CZ
(210) O-529368

(111) **354641**
(220) 03.03.2016
(320) 03.03.2016
(442) 27.04.2016
(151) 03.08.2016
(730) **iSoup.cz a.s.**, Pobřežní 394/12, Praha 8 - Karlín, 18600, CZ
(210) O-529369

(111) **354642**
(220) 03.03.2016
(320) 03.03.2016
(442) 27.04.2016
(151) 03.08.2016
(730) **iSoup.cz a.s.**, Pobežní 394/12, Praha 8 - Karlín, 18600, CZ
(210) O-529370

(111) **354643**
(220) 04.03.2016
(320) 04.03.2016
(442) 27.04.2016
(151) 03.08.2016
(730) **SPGroup a.s.**, Masarykovo nábřeží 235/28, Praha 1 Nové Město, 11000, CZ
(210) O-529414

(111) **354644**
(220) 04.03.2016
(320) 04.03.2016
(442) 27.04.2016
(151) 03.08.2016
(730) **Tulipa Vokovice s.r.o.**, Jankovcova 1595/14, Praha 7, 17000, CZ
(210) O-529417

(111) **354645**
(220) 07.03.2016
(320) 07.03.2016
(442) 27.04.2016
(151) 03.08.2016
(730) **Nikodem Jindřich**, Sluštice 179, Sluštice - Praha východ, 25084, CZ
(210) O-529441
(590) Barevná

(111) **354646**
(220) 07.03.2016
(320) 07.03.2016
(442) 27.04.2016
(151) 03.08.2016
(730) **Deloitte Advisory s.r.o.**, Karolinská 654/2, Praha 8, 18600, CZ
(210) O-529445

(111) **354647**
(220) 07.03.2016
(320) 07.03.2016
(442) 27.04.2016
(151) 03.08.2016
(730) **drmartins s.r.o.**, Libušina třída 10, Brno, 62300, CZ
(210) O-529450

(111) **354648**
(220) 07.03.2016
(320) 07.03.2016
(442) 27.04.2016
(151) 03.08.2016
(730) **Techbelt s.r.o.**, Jateční 523, Zlín, 76001, CZ
(210) O-529458
(590) Barevná

(111) **354649**
(220) 08.03.2016
(320) 08.03.2016
(442) 27.04.2016
(151) 03.08.2016
(730) **Škrabal Martin Bc.**, 467, Přemyslovice, 79851, CZ
(210) O-529464

(111) **354650**
(220) 08.03.2016
(320) 08.03.2016
(442) 27.04.2016
(151) 03.08.2016
(730) **Sonepar Česká republika spol. s r.o.**, Vážní 1125, Hradec Králové, Slezské Předměstí, 50003, CZ
(210) O-529470
(590) Barevná

(111) **354651**
(220) 09.03.2016
(320) 09.03.2016
(442) 27.04.2016
(151) 03.08.2016
(730) **InterGast a.s.**, Na vinobraní 1792/55, Praha 10 - Záběhlice, 10600, CZ
(210) O-529525
(590) Barevná

(111) **354652**
(220) 09.03.2016
(320) 09.03.2016
(442) 27.04.2016
(151) 03.08.2016
(730) **InterGast a.s.**, Na vinobraní 1792/55, Praha 10 - Záběhlice, 10600, CZ
(210) O-529526
(590) Barevná

(111) **354653**
(220) 09.03.2016
(320) 09.03.2016
(442) 27.04.2016
(151) 03.08.2016
(730) **InterGast a.s.**, Na vinobraní 1792/55, Praha 10 - Záběhlice, 10600, CZ
(210) O-529528
(590) Barevná

(111) **354654**
(220) 09.03.2016
(320) 09.03.2016
(442) 27.04.2016
(151) 03.08.2016
(730) **InterGast a.s.**, Na vinobraní 1792/55, Praha 10 - Záběhlice, 10600, CZ
(210) O-529529
(590) Barevná

(111) **354655**
(220) 10.03.2016
(320) 10.03.2016
(442) 27.04.2016
(151) 03.08.2016
(730) **Public Joint Stock Company "Aeroflot - Russian Airlines"**, Arbat St. 10, Moscow 119002, RU
(210) O-529575
(590) Barevná

(111) **354656**
(220) 10.03.2016
(320) 10.03.2016
(442) 27.04.2016
(151) 03.08.2016
(730) **NEW ENERGY s.r.o.**, Havlíčkova 3979/74, Kroměříž, 76701, CZ
(210) O-529585

(111) **354657**
(220) 10.03.2016

(320) 10.03.2016
(442) 27.04.2016
(151) 03.08.2016
(730) **Webonio investment, s.r.o.**, Francouzská 284/94, Praha 10, 10100, CZ
(210) O-529596

(111) **354658**
(220) 11.03.2016
(320) 11.03.2016
(442) 27.04.2016
(151) 03.08.2016
(730) **V.A.P.K., s.r.o.**, Pustiměř 709, Pustiměř, 68321, CZ
(210) O-529599

(111) **354659**
(220) 11.03.2016
(320) 11.03.2016
(442) 27.04.2016
(151) 03.08.2016
(730) **Štefková Silvie BcA.**, Jurije Gagarina 1518/2, Havířov, 73601, CZ
(210) O-529604

(111) **354660**
(220) 11.03.2016
(320) 11.03.2016
(442) 27.04.2016
(151) 03.08.2016
(730) **Košťál Petr**, Vlašimská 142, Čechtice, 25765, CZ
(210) O-529606

(111) **354661**
(220) 11.03.2016
(320) 11.03.2016
(442) 27.04.2016
(151) 03.08.2016
(730) **1. Česká agenturní, s.r.o.**, Jungmannova 1103, Jičín, 50601, CZ
(210) O-529613

(111) **354662**
(220) 11.03.2016
(320) 11.03.2016
(442) 27.04.2016
(151) 03.08.2016
(730) **Národní dům-Kulturní dům železničářů, s.r.o.**, náměstí Míru 820/9, Praha 2 - Vinohrady, 12000, CZ
(210) O-529621

(111) **354663**
(220) 11.03.2016
(320) 11.03.2016
(442) 27.04.2016
(151) 03.08.2016
(730) **Philip Morris Brands Sàrl**, Quai Jeanrenaud 3, Neuchâtel, 2000, CH
(210) O-529624
(590) Barevná

(111) **354664**
(220) 14.03.2016
(320) 14.03.2016
(442) 27.04.2016
(151) 03.08.2016
(730) **VÍTKOVICE ÚAM a.s.**, Ruská 2887/101, Ostrava - Vítkovice, 70300, CZ
(210) O-529630

(111) **354665**
(220) 14.03.2016
(320) 14.03.2016
(442) 27.04.2016
(151) 03.08.2016
(730) **NWG, a.s.**, Maničky 46/5, Brno - Žabovřesky, 61600, CZ
(210) O-529631

(111) **354666**
(220) 14.03.2016
(320) 14.03.2016
(442) 27.04.2016
(151) 03.08.2016
(730) **NWG, a.s.**, Maničky 46/5, Brno - Žabovřesky, 61600, CZ
(210) O-529632

(111) **354667**
(220) 14.03.2016
(320) 14.03.2016
(442) 27.04.2016
(151) 03.08.2016
(730) **MS food, s.r.o.**, Resslerova 1253/17a, Hradec Králové, 50002, CZ
(210) O-529640

(111) **354668**
(220) 14.03.2016
(320) 14.03.2016
(442) 27.04.2016
(151) 03.08.2016
(730) **Scholzová Renata JUDr., MPA**, Blanická 1008/28, Praha 2, 12000, CZ
(210) O-529643

(111) **354669**
(220) 14.03.2016
(320) 14.03.2016
(442) 27.04.2016
(151) 03.08.2016
(730) **Daněk Jiří**, U Jezera 22, Praha 13, 15500, CZ
(210) O-529654

(111) **354670**
(220) 17.03.2016
(320) 17.03.2016
(442) 27.04.2016
(151) 03.08.2016
(730) **EXBIO Praha, a.s.**, Nad Safinou II 341, Vestec, 25242, CZ
(210) O-529737

(111) **354671**
(220) 18.03.2016
(320) 18.03.2016
(442) 27.04.2016
(151) 03.08.2016
(730) **Energie Pro s.r.o.**, U Sluncové 666/12a, Praha 8 - Karlín, 18000, CZ
(210) O-529784
(590) Barevná

(111) **354672**
(220) 18.03.2016
(320) 18.03.2016
(442) 27.04.2016
(151) 03.08.2016
(730) **Pivovar ZUBR a.s.**, Komenského 696/35, Přerov I-Město, 75002, CZ
(210) O-529805

(111) **354673**

(220) 21.03.2016

(320) 21.03.2016

(442) 27.04.2016

(151) 03.08.2016

(730) **FRK TOURS s.r.o.**, Luční 458, Strážnice, 69624, CZ

(210) O-529826

(590) Barevná

(111) **354674**

(220) 21.03.2016

(320) 21.03.2016

(442) 27.04.2016

(151) 03.08.2016

(730) **MIRNA Poslovni sistem za ulov, preradu i promet ribom i ribljim prerađevinama, d.d.**, Giordano Paliaga 8, Rovinj, HR

(210) O-529862

(111) **354675**

(220) 22.03.2016

(320) 22.03.2016

(442) 27.04.2016

(151) 03.08.2016

(730) **AXONIA, a.s.**, Bydžovská 185, Praha 9 - Klánovice, 19014, CZ

(210) O-529875

(111) **354676**

(220) 22.03.2016

(320) 22.03.2016

(442) 27.04.2016

(151) 03.08.2016

(730) **VLNA - HEP, s.r.o.**, Polní 222, Křešice, 41148, CZ

(210) O-529890

(111) **354677**

(220) 23.03.2016

(320) 23.03.2016

(442) 27.04.2016

(151) 03.08.2016

(730) **Archtrade s.r.o.**, Podolské nábřeží 1125/2a, Praha 4 - Podolí, 14700, CZ

(210) O-529906

(111) **354678**

(220) 23.03.2016

(320) 23.03.2016

(442) 27.04.2016

(151) 03.08.2016

(730) **Řezáč Marek Ing., MSc.**, Hojkov 84, Dušejov, 58805, CZ

(210) O-529933

(111) **354679**

(220) 24.03.2016

(320) 24.03.2016

(442) 27.04.2016

(151) 03.08.2016

(730) **Heineken Česká republika, a.s.**, U Pivovaru 1, Krušovice, 27053, CZ

(210) O-529952

(111) **354680**

(220) 24.03.2016

(320) 24.03.2016

(442) 27.04.2016

(151) 03.08.2016

(730) **Heineken Česká republika, a.s.**, U Pivovaru 1, Krušovice, 27053, CZ

(210) O-529953

(111) **354681**

(220) 24.03.2016

(320) 24.03.2016

(442) 27.04.2016

(151) 03.08.2016

(730) **Ztracený Marek**, Jungmannova 19/7, Praha 1, 11000, CZ

(210) O-529954

(111) **354682**

(220) 29.03.2016

(320) 29.03.2016

(442) 27.04.2016

(151) 03.08.2016

(730) **JIMAK s.r.o.**, Durychova 1388/12, Hradec Králové, 50012, CZ

(210) O-530011

(590) Barevná

(111) **354683**

(220) 29.03.2016

(320) 29.03.2016

(442) 27.04.2016

(151) 03.08.2016

(730) **Mrkvička Miloslav Ing.**, Brodská 374, Srubec, 37006, CZ

Krigrar Robert, Na Vyhliďce 235, Staré Hodějovice, 37008, CZ

Lafata František Ing., Nová cesta 2368/16, Dobrá Voda u Českých Budějovic, 37006, CZ

(210) O-530012

(590) Barevná

(111) **354684**

(220) 29.03.2016

(320) 29.03.2016

(442) 27.04.2016

(151) 03.08.2016

(730) **MĚSTSKÁ ČÁST PRAHA 7**, nábřeží Kapitána Jaroše 1000/7, Praha 7 Holešovice, 17000, CZ

(210) O-530013

(111) **354685**

(220) 29.03.2016

(320) 29.03.2016

(442) 27.04.2016

(151) 03.08.2016

(730) **Kovářiková Eva**, Hůrka 130, Nová Ves, 37315, CZ

(210) O-530015

(111) **354686**

(220) 30.03.2016

(320) 30.03.2016

(442) 27.04.2016

(151) 03.08.2016

(730) **Svatoňová Magdaléna Mgr.**, Březinova 5479/112a, Jihlava, 58601, CZ

(210) O-530019

(590) Barevná

(111) **354687**

(220) 07.04.2016

(320) 07.04.2016

(442) 27.04.2016

(151) 03.08.2016

(730) **Česká zbrojovka a.s.**, Svat. Čecha 1283, Uherský Brod, 68801, CZ

(210) O-530281

Přehled zápisů ochranných známek se změnou ve vztahu ke zveřejněným přihláškám

Kapitola obsahuje údaje o ochranných známkách zapsaných na základě ustanovení § 28 odst. 1 zákona č. 441/2003 Sb., u kterých došlo ke změně údajů oproti zveřejněné přihlášce ochranné známky.

Číselný přehled (111)	
354518	354519

Zápisy ochranných známek se změnou ve vztahu ke zveřejněným přihláškám

(111) **354518**
(220) 27.02.2014
(320) 27.02.2014
(442) 01.04.2015
(151) 03.08.2016
(540)



(730) **Lion Sport s.r.o.**, Plzeňská 1270/97, Praha 5, 15000, CZ
(510) (16) tiskoviny, periodické a neperiodické publikace, obalové materiály z papíru, kartónu a plastických hmot, psací potřeby, držáky na psací potřeby, kalendáře, knihy, ubrousky, záložky, pohlednice, poznámkové bloky, poutače, reklamní tabule, reklamní předměty spadající do třídy 16, stojany na fotografie a razítka, obaly na nosiče informací, veškeré výše uvedené výrobky s výjimkou výrobků týkajících se amerického fotbalu; (18) kůže, imitace kůže, výrobky z těchto materiálů, které nejsou zahrnuty do jiných tříd, kůže ze zvířat, kufrý a zavazadla, deštníky, slunečníky a hole, biče, kabelky, náprsní tašky, tašky na nářadí, tašky na knihy a brašny na přenášení školního materiálu, veškeré výše uvedené výrobky s výjimkou výrobků týkajících se amerického fotbalu; (35) reklamní, inzertní služby všeho druhu, včetně inzerce a reklamy poskytované v počítačových, telekomunikačních a obdobných sítích, informační servis a poradenské služby v obchodě, pořádání reklamních a obchodních výstav a předváděcích akcí zboží uvedeného ve třídách 16 a 18 a služeb uvedených ve třídě 35, včetně distribuce zboží uvedeného ve třídách 16 a 18 k reklamním účelům, obchodní zastoupení tuzemských a zahraničních firem, rozmnožovací služby, zprostředkovatelské služby v oblastech provozování obchodu (včetně zásilkového a elektronického) s obuví, oděvy a oděvními doplňky, veškeré výše uvedené služby s výjimkou služeb týkajících se

amerického fotbalu, jeho propagace a činností souvisejících s americkým fotbalem.
(511) 16, 18, 35
(210) O-511681

(111) **354519**
(220) 27.02.2014
(320) 27.02.2014
(442) 01.04.2015
(151) 03.08.2016
(540)

Lion Sport

(730) **Lion Sport s.r.o.**, Plzeňská 1270/97, Praha 5, 15000, CZ
(510) (16) tiskoviny, periodické a neperiodické publikace, obalové materiály z papíru, kartónu a plastických hmot, psací potřeby, držáky na psací potřeby, kalendáře, knihy, ubrousky, záložky, pohlednice, poznámkové bloky, poutače, reklamní tabule, reklamní předměty spadající do třídy 16, stojany na fotografie a razítka, obaly na nosiče informací, veškeré výše uvedené výrobky s výjimkou výrobků týkajících se amerického fotbalu; (18) kůže, imitace kůže, výrobky z těchto materiálů, které nejsou zahrnuty do jiných tříd, kůže ze zvířat, kufrý a zavazadla, deštníky, slunečníky a hole, biče, kabelky, náprsní tašky, tašky na nářadí, tašky na knihy a brašny na přenášení školního materiálu, veškeré výše uvedené výrobky s výjimkou výrobků týkajících se amerického fotbalu; (35) reklamní, inzertní služby všeho druhu, včetně inzerce a reklamy poskytované v počítačových, telekomunikačních a obdobných sítích, informační servis a poradenské služby v obchodě, pořádání reklamních a obchodních výstav a předváděcích akcí zboží uvedeného ve třídách 16 a 18 a služeb uvedených ve třídě 35, včetně distribuce zboží uvedeného ve třídách 16 a 18 k reklamním účelům, obchodní zastoupení tuzemských a zahraničních firem, rozmnožovací služby, zprostředkovatelské služby v oblastech provozování obchodu (včetně zásilkového a elektronického) s obuví, oděvy a oděvními doplňky, veškeré výše uvedené služby s výjimkou služeb týkajících se amerického fotbalu, jeho propagace a činností souvisejících s americkým fotbalem.
(511) 16, 18, 35
(210) O-511682

Zápisy licenčních smluv k ochranným známkám

V této kapitole jsou zveřejněny zápisy licenčních smluv podle ustanovení § 18 odst. 1 zákona č. 441/2003 Sb.

Číslo zápisu (111)	Vlastník (730)	Nabyvatel licence (791)	Druh licence (793)	Datum uzavření licenční smlouvy (793)	S účinností od data (580)
160591	STRABAG Pozemné a inžinierske staviteľstvo s. r. o., Mlynske nivy 61/A, Bratislava 82015, SK	ZIPP Brno s.r.o., Kaštanová 489/34, Brno, Brněnské Ivanovice, 62000, CZ	nevýlučná	14.06.2016	04.08.2016
160591	STRABAG Pozemné a inžinierske staviteľstvo s. r. o., Mlynske nivy 61/A, Bratislava 82015, SK	ZIPP REAL, a.s., Kaštanová 489/34, Brno, Brněnské Ivanovice, 62000, CZ	nevýlučná	14.06.2016	04.08.2016
174330	STRABAG Pozemné a inžinierske staviteľstvo s. r. o., Mlýnské Nivy 61/A, Bratislava 82015, SK	ZIPP Brno s.r.o., Kaštanová 489/34, Brno, Brněnské Ivanovice, 62000, CZ	nevýlučná	14.06.2016	04.08.2016
324496	WLC Park s.r.o., Františka Diviše 1275/1a, Praha 10 - Uhřetěves, 10400, CZ	WLC Servis s.r.o., Na Brně 1972, Hradec Králové, Nový Hradec Králové, 50006, CZ	nevýlučná	01.08.2016	09.08.2016
329001	Prime S5 s.r.o., Velenice č.p. 96, 28901, CZ	Genisoft, a.s., Strakonická 6, Praha 5, Lahovice, 15900, CZ	nevýlučná	01.01.2016	08.08.2016

Přehled obnov zápisu ochranných známek

Kapitola obsahuje údaje o ochranných známkách, u kterých byl na žádost vlastníka obnoven zápis podle ustanovení § 28 odst. 2 zákona č. 441/2003 Sb.

Číselný přehled (111)											
163098	166455	166456	198178	198179	202379	203695	203696	203697	203715	204592	205046
205842	207068	207128	207129	208296	208353	208966	208992	209549	209634	209785	210261
210262	210263	211686	212124	213952	214388	214390	214395	214427	214918	217073	218728
283623	284213	285812	286602	287227	287294	287396	287659	287752	287753	287756	287767
287777	287905	287907	287953	288057	288176	288317	288388	288403	288444	289128	289486
289719	290277	290302	290513	290749	290805	291573	292219	292697	292952	293612	294164
294165	294890	295234	295291	295624	296358	296366	302317	304714	309343	309366	309367
309379	309380	309578	309601	309606							

Obnovy zápisu ochranných známek

(111) **163098**
(220) 21.07.1976
(151) 15.12.1976
(540)

VENFLON

(730) **Becton Dickinson Infusion Therapy Aktiebolag**, Gasebacksvagen 36, S-25227 Helsingborg, SE
(740) **KOREJZOVÁ & SPOL., v.o.s., JUDr. Zdeňka Korejzová, Spálená 29, Praha 1, 11000**
(510) (10) injekční jehly, injekční stříkačky, katétry, adaptéry a uzávěry.
(511) 10
(210) O-49495

(111) **198178**
(220) 22.05.1996
(151) 26.02.1997
(540)

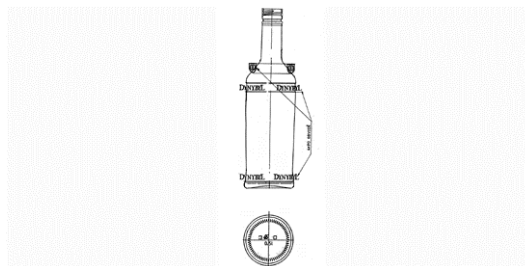

(111) **166455**
(220) 05.06.1986
(151) 06.01.1987
(540)

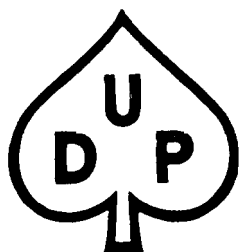

(730) **BOHEMIA SEKT, s.r.o.**, Smetanova 220, Starý Plzeňec, 33202, CZ
(740) Advokátní kancelář Kříž a partneři s.r.o., prof. JUDr. Jan Kříž CSc., Rybná 678/9, Praha 1, Staré Město, 11000
(510) (32) nealkoholické nápoje; (33) alkoholické nápoje.
(511) 32, 33
(210) O-111491

(730) **DUP - družstvo**, Řemenovská 1999, Pelhřimov, 39301, CZ
(740) Jiří Kvítek, patentový zástupce, Pod průsekem 11, Praha 10, 10200
(510) Nožičské zboží, manikúry, necesery, šitíčka, pudřenky, etue a pouzdra k různým účelům (na čisticí prostředky, autokosmetiku apod.), všechny druhy aktovek a diplomatek, všechny druhy kabel a vaků, kufříky a kazety, kabelky, nůžky záděrkové, nehtové, vyšívací, štipky na kůži, manikúrovací pilníčky, kleště na nehty, štípačky na nehty, roztřískovací nože, manikúrovací nástroje (lopatička, odhrnovač, nožik, skalpel, odjímaček), poskytování stavebně truhlářských prací.
(511) 3, 8, 10, 18, 21, 26, 37
(210) O-54690

(111) **198179**
(220) 22.05.1996
(151) 26.02.1997
(540)

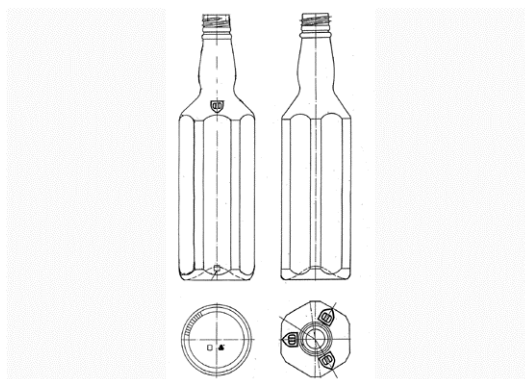

(111) **166456**
(220) 05.06.1986
(151) 06.01.1987
(540)

DUP

(730) **DUP - družstvo**, Řemenovská 1999, Pelhřimov, 39301, CZ
(740) Jiří Kvítek, patentový zástupce, Pod průsekem 11, Praha 10, 10200
(510) Nožičské zboží, manikúry, necesery, šitíčka, pudřenky, etue a pouzdra k různým účelům (na čisticí prostředky, autokosmetiku apod.), všechny druhy aktovek a diplomatek, všechny druhy kabel a vaků, kufříky a kazety, kabelky, nůžky záděrkové, nehtové, vyšívací, štipky na kůži, manikúrovací pilníčky, kleště na nehty, štípačky na nehty, roztřískovací nože, manikúrovací nástroje (lopatička, odhrnovač, nožik, skalpel, odjímaček), poskytování stavebně truhlářských prací.
(511) 3, 8, 10, 18, 21, 26, 37
(210) O-54691

(730) **BOHEMIA SEKT, s.r.o.**, Smetanova 220, Starý Plzeňec, 33202, CZ
(740) Advokátní kancelář Kříž a partneři s.r.o., prof. JUDr. Jan Kříž CSc., Rybná 678/9, Praha 1, Staré Město, 11000
(510) (32) nealkoholické nápoje; (33) alkoholické nápoje.
(511) 32, 33
(210) O-111492

(111) **202379**
(220) 22.07.1996
(151) 29.07.1997
(540)



- (730) **INCHEBA EXPO PRAHA spol. s r.o.**, Areál Výstaviště 67, Praha 7, 17000, CZ
(740) Ing. Pavel Reichel, Lopatecká 14, Praha 4, 14700
(510) (3) kosmetické a voňavkářské přípravky všeho druhu, mýdla; (8) ruční nářadí a nástroje; (9) přístroje a nástroje fotografické a kinematografické, přístroje a nástroje pro záznam, přenos a reprodukci zvuku a obrazu, software, nosiče zvuku a obrazu všeho druhu, diskety; (12) vozidla a dopravní prostředky pozemní; (14) šperky, drahokamy, drahé kameny, bižuterie, hodinářské výrobky a jiná chronometrická zařízení; (16) papír a výrobky z papíru, tiskoviny, časopisy, periodika, knihy, výrobky knihařské, fotografie, papírnické zboží kancelářské, hrací karty, obalové materiály i z plastických hmot, kancelářské výrobky z papíru, spadající do tř. 16; (17) folie a desky z plastických hmot; (18) kůže a její náhražky, kabely, brašny, kufrы; (21) zboží skleněné, výrobky z porcelánu a kameniny zařazené do tř. 21; (24) tkaniny stolní jako ubrusy a prostírání; (25) oděvy, obuv, kloboučnické zboží, pásky; (28) hry, hračky, sportovní výrobky obsažené ve tř. 28, ozdoby na vánoční stromky; (34) tabákové výrobky, kuřácké potřeby, zapalovače, zápalky; (35) reklamní činnost, poradenská činnost v oblasti obchodu, poskytování inzertních služeb, pořádání výstav a veletrhů; (41) činnost vydavatelská a nakladatelská.
(511) 3, 8, 9, 12, 14, 16, 17, 18, 21, 24, 25, 28, 34, 35, 41
(210) O-113237

(111) **203695**
(220) 15.02.1996
(151) 23.09.1997
(540)



- (730) **BOHEMIA SEKT, s.r.o.**, Smetanova 220, Starý Plzeňec, 33202, CZ
(740) Advokátní kancelář Kříž a partneři s.r.o., prof. JUDr. Jan Kříž CSc., Rybná 678/9, Praha 1, Staré Město, 11000
(510) (33) alkoholické nápoje.
(511) 33
(210) O-108615

(111) **203696**
(220) 15.02.1996
(151) 23.09.1997
(540)

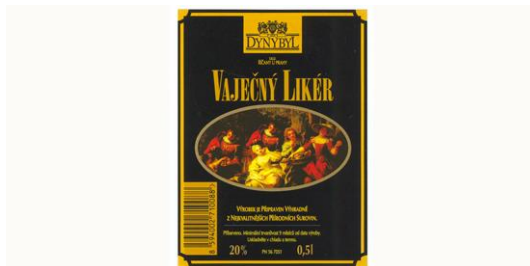

- (730) **BOHEMIA SEKT, s.r.o.**, Smetanova 220, Starý Plzeňec, 33202, CZ
(740) Advokátní kancelář Kříž a partneři s.r.o., prof. JUDr. Jan Kříž CSc., Rybná 678/9, Praha 1, Staré Město, 11000
(510) (33) alkoholické nápoje.
(511) 33
(210) O-108616

(111) **203697**
(220) 15.02.1996
(151) 23.09.1997
(540)



- (730) **BOHEMIA SEKT, s.r.o.**, Smetanova 220, Starý Plzeňec, 33202, CZ
(740) Advokátní kancelář Kříž a partneři s.r.o., prof. JUDr. Jan Kříž CSc., Rybná 678/9, Praha 1, Staré Město, 11000
(510) (33) alkoholické nápoje.
(511) 33
(210) O-108617

(111) **203715**
(220) 26.02.1996
(151) 23.09.1997
(540)



(730) **BOHEMIA SEKT, s.r.o.**, Smetanova 220, Starý Plzenec, 33202, CZ
(740) Advokátní kancelář Kříž a partneři s.r.o., prof. JUDr. Jan Kříž CSc.,
Rybná 678/9, Praha 1, Staré Město, 11000
(510) (33) vodka.
(511) 33
(210) O-108846

(111) **204592**
(220) 07.02.1996
(151) 30.10.1997
(540)

ZVERIMEX

(730) **ČESKÝ SVAZ CHOVELŮ**, Maškova 3, Praha 8 - Kobylisy, 18253, CZ
(740) Mgr. Jiří Kučera, Dušní 8/11, Praha 1, 11000
(510) (5) výrobky veterinářské a hygienické, dezinfekční přípravky, dietetické přípravky, obvazy; (11) přístroje pro osvětlení, topení, vaření, chlazení, sušení, distribuci vody; (31) výrobky zemědělské, zahradnické, lesnické, krmiva pro zvířata, živá zvířata; (42) služby veterinární a zemědělské (karanténa a aklimatizace zvířat, akvarijní služby, úprava psů a koček apod.).
(511) 5, 11, 31, 42
(210) O-108399

(111) **205046**
(220) 28.08.1996
(151) 31.10.1997
(540)



(730) **BONAVITA, spol. s r.o.**, Hlavní 32, Vidovice, Kunice, 25163, CZ
(740) Hák, Janeček & Švestka, Patentová a známková kancelář, RNDr. Roman Hák, U Průhonu 5, Praha 7, 17000
(510) (29) maso, ryby, drůbež, zvěřina, masové výtahy, ovoce a zelenina konzervované, sušené a zavařené, vejce, mléko a mléčné výrobky; (30) káva, čaj, kakao, cukr, rýže, tapioka, med, sirup melasový, sůl, hořčice, ocet, omáčky k ochucení, koření; (31) výrobky zemědělské, zahradnické, lesní a zrní neuvedené v jiných třídách, živá zvířata, čerstvé ovoce a zelenina, krmiva pro zvířata, slad.
(511) 29, 30, 31
(210) O-114293

(111) **205842**
(220) 20.09.1996
(151) 24.11.1997
(540)

AVÍZO

(730) **AVÍZO, a.s.**, Slavíkova 6142, Ostrava-Poruba, 70800, CZ
(740) Ing. Josef Bocek, Dělnická 19/1168, Havířov, 73601
(510) (35) propagační činnost, služby reklamních agentur a kanceláří.
(511) 35
(210) O-115048

(111) **207068**
(220) 20.09.1996
(151) 28.01.1998
(540)

PROPOS

(730) **Ing. Petr Obrusník**, Chelčického 465, Vrbno p. Pradědem, 79326, CZ
(740) Ing. Jarmila Strážnická, Ulička 110, Lukov, 76317
(510) (9) počítače, jejich části a příslušenství, přídatné (periferní) zařízení k počítačům, software; (35) reklamní a propagační služby; (42) tvorba software.
(511) 9, 35, 42
(210) O-115047

(111) **207128**
(220) 24.10.1996
(151) 28.01.1998
(540)

PLANEO

(730) **Smrčka Marek**, Starochodovská 2338/66, Praha 4, 14900, CZ
Smrčka Tomáš, Starochodovská 2338/66, Praha 4, 14900, CZ
(740) **KOREJZOVÁ & SPOL., v.o.s.**, JUDr. Petra Korejzová, Korunní 810/104 E, Praha 10, 10100
KOREJZOVÁ & SPOL., v.o.s., JUDr. Petra Korejzová, Korunní 810/104 E, Praha 10, 10100
(510) (3) přípravky prací a bělicí, čistící, leštící, odmašťovací, mýdlo, výrobky kosmetické, voňavkářské včetně éterických olejů, vodičky na vlasy, zubní pasty, prášky, želatina pro potraviny, účely, mořidla na prádlo, barvy na vlasy; (6) obecné kovy v surovém a polozpracovaném stavu a jejich slitiny, kotvy, kovádky, zvony, stavební materiál z válcovaného a litého kovu, kolejnice a jiný kovový materiál určený k železničním účelům, řetězy, kovové kabely a dráty (s výjimkou drátů k elektrotechnickým účelům), zámečnické výrobky, kovové roury, nedobytné pokladny a schránky, ocelové kuličky, podkovy, hřebíky a šrouby, jiné kovové výrobky, které nejsou obsaženy v jiných třídách, rudy; (7) stroje a obráběcí stroje (s výjimkou těch, které jsou zahrnuty ve tř. 9-12 a 16), motory, soukolí a hnací řemeny, zemědělské stroje a líhně, maznice, elektrotechnická zařízení a přístroje pro domácnost (drtiče, mixery, mlýnky, pračky, ždímačky, roboty), elektromechanická zařízení pro domácí účely určená k čištění jako vysavače prachu, leštiče parket; (8) ruční nástroje zastávající funkci nářadí v příslušných oborech, nožičské výrobky včetně nožičských výrobků z drahých kovů, včetně břitev a holicích elektrických strojů, vidličky a lžice včetně z drahých kovů, zbraně sečné a bodné, strojky na stříhání vlasů; (9) přístroje a nástroje k vědeckým a laboratorním účelům, přístroje a nástroje navigační, tj. přístroje a nástroje určené k přenášení rozkazů, k měření a přístroje všeobecně užívané při řízení lodí a letadel, přístroje a nástroje geodetické a přístroje pro bezdrátovou telegrafii, přístroje fotografické, kinematografické, optické, včetně promítačů obrazů a zvětšovacích přístrojů, přístroje a nástroje k vážení a měření, přístroje a nástroje signalizační včetně signálních pišťal, přístroje a nástroje pro účely záchranné a učební, automaty uváděné v činnost vhozením mince nebo známky, přístroje pro záznam a reprodukci mluveného slova, zapisovací pokladny a počítačové stroje včetně kancelářských a děrovacích strojů, hasicí přístroje, speciální pouzdra pro přístroje a nástroje, které jsou zařazeny do této třídy, elektrotermické nástroje a přístroje, jako ruční elektrické svářečky, elektrické žehličky, elektrické přístroje a zařízení, technika kancelářská, výpočetní a telekomunikační včetně náhradních dílů a příslušenství a spotřebních materiálů pro tyto výrobky, software; (11) osvětlovací a topná zařízení na výrobu páry, zařízení pro vaření (sporáky, pece, trouby, mikrovlnné trouby), chlazení (lednice, mrazáky), větrání včetně klimatizace nebo zařízení pro úpravu vzduchu, zařízení pro rozvod vody a zařízení zdravotnická; (13) ohňostroje a zábavní pyrotechnika; (14) drahé kovy a jejich slitiny, předměty z drahých kovů, jejich slitin nebo

dublovaných kovů, bižuterie z umělých a plastických hmot, hodiny a chron. zařízení včetně speciálních pouzder, umělecké předměty z bronzu; (15) hudební nástroje včetně klavírů a jejich příslušenství, hudební skříně, klávesové nástroje; (16) papír a výrobky z papíru, lepenka a kartonážní výrobky, tiskoviny, časopisy, periodika, knihy, výrobky knihařské, fotografie, psací potřeby, kancelářská lepidla, potřeby pro umělce, štětce, psací stroje, kancelářské potřeby kromě nábytku, učební a školní potřeby a pomůcky, hrací karty, tiskací písma, štočky, papírové ubrusky, kapesníky a pleny, kopírovací a skartovací stroje, manuály; (18) kůže a náhražky, výrobky z kůže a náhražek, surové kůže a kožešiny, kufrы a cestovní brašny, deštníky, slunečníky, hole, biče, postroje pro koně, sedlářské výrobky; (19) stavební materiál včetně polozpracovaného řeziva (trámy, prkna, dřevěné panely, překližka, skleněné cihly, dlaždice a pod.), přírodní a umělý kámen, cement, vápno, malta, sádra, šterk, kameninové a cementové roury, stavební materiál pro stavbu cest, asphalt, smola, živec, přenosné domy, kamenné pomníky, krby; (20) nábytek včetně kovového a kempingového nábytku, broušená skla a zrcadla, rámy, výrobky ze dřeva, korku, proutí, rákosu, třtiny, slonoviny, kostí, želvoviny, jantaru, perleti, mořské pěny, buničiny, výrobky z plastických hmot, ložní potřeby, matrace, žíněny, podhlavníky; (21) drobné nářadí a přenosné nádoby k domácím a kuchyňským účelům, jako kuchyňské nádobí, vědra, plechové misky, misky z plastických hmot nebo jiných hmot, strojky na mletí, sekání a lisování, hřebeny a mycí houby, toaletní potřeby, kartáče, kartáčnický materiál, pomůcky k úklidu, čisticí látky, drátěnky, zboží skleněné včetně okenního skla, výrobky z porcelánu a kameniny, které nejsou zařazeny v jiných třídách; (22) provazy, struny k technickým účelům, lana, motouzy z přírodních, umělých nebo plastických látek, sítě a stany, včetně stanů pro táboření, lodní plachty, pytle, čalounický materiál, jako žíně, kapok, peří a mořská tráva, surová textilní vlákna; (24) tkaniny, pokrývky včetně cestovních pokrývek, spacáky; (25) oděvy, prádlo, boty, střevice, trepky; (27) koberce, rohože, linoleum a jiné podlahové krytiny, čalouny včetně barevných papírových tapet, paravány, voskové potahové plátno; (28) hry, hračky, tělocvičné a sportovní nářadí a náčiní, rybářské potřeby, nářadí pro zimní sporty a sportovní hry, zboží plážové a koupací, ozdoby na vánoční stromek; (29) maso, ryby, drůbež, měkkýši, korýši, zvěřina, masové výtažky, zelenina a ovoce, konzervované, sušené, vařené, rosoly, zavařeniny, vejce, mléko a jiné mlékařenské výrobky včetně mléčných nápojů, jedlé oleje a tuky, konzervované potraviny, zelenina naložená v octě; (30) káva, čaj, kakao, rýže, tapioka, kávové náhražky, mouka a obilné výrobky určené k lidské výživě, nápoje z kávy, kakaa, čokolády, chléb, suchary, sušenky, jemné pečivo, cukrovinky, zmrzlina, med, sirup z melasy, kvasnice, prášky do pečiva, sůl, pepř, ocet, chuťové omáčky, koření, led, rýže; (31) výrobky zemědělské, zahradnické, produkty lesnické včetně nezpracovaného dřeva, semena, čerstvé ovoce a zelenina, sazenice, živé rostliny a přírodní květiny, zvířecí krmiva, slad; (32) pivo, lehká piva a ležáky, minerální vody, šumivé a jiné nealkoholické nápoje, sirupy a jiné přípravky k přípravě nápojů, ovocné šťávy a nápoje z ovocných šťáv; (33) vína, lihoviny, likéry, nealkoholická vína; (34) tabák v surovém stavu, tabákové výrobky, potřeby pro kuřáky, zápalky.

(511) 3, 6, 7, 8, 9, 11, 13, 14, 15, 16, 18, 19, 20, 21, 22, 24, 25, 27, 28, 29, 30, 31, 32, 33, 34
(210) O-116109

(111) 207129
(220) 24.10.1996
(151) 28.01.1998
(540)



(730) **Smrčka Marek**, Starochodovská 2338/66, Praha 4, 14900, CZ
Smrčka Tomáš, Starochodovská 2338/66, Praha 4, 14900, CZ
(740) KOREJZOVÁ & SPOL., v.o.s., JUDr. Petra Korejzová, Korunní 810/104 E, Praha 10, 10100
KOREJZOVÁ & SPOL., v.o.s., JUDr. Petra Korejzová, Korunní 810/104 E, Praha 10, 10100
(510) (3) přípravky prací a bělicí, čisticí, lešticí, odmašťovací, mýdlo, výrobky kosmetické, voňavkářské včetně éterických olejů, vodičky na vlasy, zubní pasty, prášky, želatina pro potravin. účely, mořidla na prádlo, barvy na vlasy; (6) obecné kovy v surovém a polozpracovaném stavu a jejich slitiny, kotvy, kovadliny, zvony, stavební materiál z válcovaného a litého kovu, kolejnice a jiný kovový materiál určený k železničním účelům, řetězy, kovové kabely a dráty (s výjimkou drátů k elektrotechnickým účelům), zámečnické výrobky, kovové roury, nedobytné pokladny a schránky, ocelové kuličky, podkovy, hřebíky a šrouby, jiné kovové výrobky, které nejsou obsaženy v jiných třídách, rudy; (7) stroje a obráběcí stroje (s výjimkou těch, které jsou zahrnuty ve tř. 9-12 a 16), motory, soukolí a hnací řemeny, zemědělské stroje a lůhne, maznice, elektrotechnická zařízení a přístroje pro domácnost (drtiče, mixery, mlýnky, pračky, ždímačky, roboty), elektromechanická zařízení pro domácí účely určená k čištění jako vysavače prachu, leštiče parket; (8) ruční nástroje zastávající funkci nářadí v příslušných oborech, nožičské výrobky včetně nožičských výrobků z drahých kovů, včetně břitev a holicích elektrických strojků, vidličky a lžice včetně z drahých kovů, zbraně sečné a bodné, strojky na střihání vlasů; (9) přístroje a nástroje k vědeckým a laboratorním účelům, přístroje a nástroje navigační, tj. přístroje a nástroje určené k přenášení rozkazů, k měření a přístroje všeobecně užívané při řízení lodí a letadel, přístroje a nástroje geodetické a přístroje pro bezdrátovou telegrafii, přístroje fotografické, kinematografické, optické, včetně promítačů obrazů a zvětšovacích přístrojů, přístroje a nástroje k vážení a měření, přístroje a nástroje signalizační včetně signálních píšťal, přístroje a nástroje pro účely záchranné a učební, automaty uváděné v činnost vhozením mince nebo známky, přístroje pro záznam a reprodukci mluveného slova, zapisovací pokladny a počítačové stroje včetně kancelářských a děrovacích strojů, hasicí přístroje, speciální pouzdra pro přístroje a nástroje, které jsou zařazeny do této třídy, elektrotermické nástroje a přístroje, jako jsou elektrické svářečky, elektrické žehličky, elektrické přístroje a zařízení, technika kancelářská, výpočetní a telekomunikační včetně náhradních dílů a příslušenství a spotřebních materiálů pro tyto výrobky, software; (11) osvětlovací a topná zařízení na výrobu páry, zařízení pro vaření (sporáky, pece, trouby, mikrovlnné trouby), chlazení (lednice, mrazáky), větrání včetně klimatizace nebo zařízení pro úpravu vzduchu, zařízení pro rozvod vody a zařízení zdravotnická; (13) ohňostroje a zábavní pyrotechnika; (14) drahé kovy a jejich slitiny, předměty z drahých kovů, jejich slitin nebo dublovaných kovů, bižuterie z umělých a plastických hmot, hodiny a chron. zařízení včetně speciálních pouzder, umělecké předměty z bronzu; (15) hudební nástroje včetně klavírů a jejich příslušenství, hudební skříně, klávesové nástroje; (16) papír a výrobky z papíru, lepenka a kartonážní výrobky, tiskoviny, časopisy, periodika, knihy, výrobky knihařské, fotografie, psací potřeby, kancelářská lepidla, potřeby pro umělce, štětce, psací stroje, kancelářské potřeby kromě nábytku, učební a školní potřeby a pomůcky, hrací karty, tiskací písma, štočky, papírové ubrusky, kapesníky a pleny, kopírovací a skartovací stroje, manuály; (18) kůže a náhražky, výrobky z kůže a náhražek, surové kůže a kožešiny, kufrы a cestovní brašny, deštníky, slunečníky, hole, biče, postroje pro koně, sedlářské výrobky; (19) stavební materiál včetně polozpracovaného řeziva (trámy, prkna, dřevěné panely, překližka, skleněné cihly, dlaždice a pod.), přírodní a umělý kámen, cement, vápno, malta, sádra, šterk, kameninové a

cementové roury, stavební materiál pro stavbu cest, asfalt, smola, živec, přenosné domy, kamenné pomníky, krby; (20) nábytek včetně kovového a kempingového nábytku, broušená skla a zrcadla, rámy, výrobky ze dřeva, korku, proutí, rákosu, třtiny, slonoviny, kostí, želoviny, jantaru, perleti, mořské pěny, buničiny, výrobky z plastických hmot, ložní potřeby, matrace, žíněnky, podhlavníky; (21) drobné nářadí a přenosné nádoby k domácím a kuchyňským účelům, jako kuchyňské nádobí, vědra, plechové misky, misky z plastických hmot nebo jiných hmot, strojky na mletí, sekání a lisování, hřebeny a mycí houby, toaletní potřeby, kartáče, kartáčnický materiál, pomůcky k úklidu, čisticí látky, drátěnky, zboží skleněné včetně okenního skla, výrobky z porcelánu a kameniny, které nejsou zařazeny v jiných třídách; (22) provazy, struny k technickým účelům, lana, motouzy z přírodních, umělých nebo plastických látek, sítě a stany, včetně stanů pro táboření, lodní plachty, pytle, čalounický materiál, jako žíně, kapok, peří a mořská tráva, surová textilní vlákna; (24) tkaniny, pokrývky včetně cestovních pokrývek, spacáky; (25) oděvy, prádlo, boty, střevíce, trepky; (27) koberce, rohože, linoleum a jiné podlahové krytiny, čalouny včetně barevných papírových tapet, paravány, voskové potahové plátno; (28) hry, hračky, tělocvičné a sportovní nářadí a náčiní, rybářské potřeby, nářadí pro zimní sporty a sportovní hry, zboží plážové a koupací, ozdoby na vánoční stromek; (29) maso, ryby, drůbež, měkkýši, korýši, zvěřina, masové výtažky, zelenina a ovoce, konzervované, sušené, vařené, rosoly, zavařeniny, vejce, mléko a jiné mlékařenské výrobky včetně mléčných nápojů, jedlé oleje a tuky, konzervované potraviny, zelenina naložená v octě; (30) káva, čaj, kakao, rýže, tapioka, kávové náhražky, mouka a obilné výrobky určené k lidské výživě, nápoje z kávy, kakaa, čokolády, chléb, suchary, sušenky, jemné pečivo, cukrovinky, zmrzlina, med, sirup z melasy, kvasnice, prášky do pečiva, sůl, pepř, ocet, chuťové omáčky, koření, led, rýže; (31) výrobky zemědělské, zahradnické, produkty lesnické včetně nezpracovaného dřeva, semena, čerstvé ovoce a zelenina, sazenice, živé rostliny a přírodní květiny, zvířecí krmiva, slad; (32) pivo, lehká piva a ležáky, minerální vody, šumivé a jiné nealkoholické nápoje, sirupy a jiné přípravky k přípravě nápojů, ovocné šťávy a nápoje z ovocných šťáv; (33) vína, lihoviny, likéry, nealkoholická vína; (34) tabák v surovém stavu, tabákové výrobky, potřeby pro kuřáky, zápalky.

(511) 3, 6, 7, 8, 9, 11, 13, 14, 15, 16, 18, 19, 20, 21, 22, 24, 25, 27, 28, 29, 30, 31, 32, 33, 34
(210) O-116110

(111) **208296**
(220) 21.08.1996
(151) 25.03.1998
(540)



(730) **ELTSEN a.s.**, Jana Nohy 1237, Benešov, 25601, CZ
(740) Ing. Marie Smrčková, patentový zástupce, Velflíkova 10, Praha 6, 16000
(510) (2) barvy, laky, fermeže, barviva, mořidla, přírodní pryskyřice; (3) přípravky bělicí, prací, k čištění, leštění, odmašťování a broušení, mýdla, výrobky voňavkářské, zubní pasty, eterické oleje; (6) zámky k vozidlům, stavební materiál z válcovaného a litého kovu, kolejničky, kovové kabely a neelektrické dráty, zámečnické výrobky, kovové roury, hřebíky a šrouby, řetězy; (7) el. vysavače a leštičky, elektrické svářečky, olejová čerpadla mazací, vstřikovací čerpadla, čerpadla pro benzinové motory, filtry pro čištění nasávacího vzduchu pro motory vozidel, filtry pro mazací systémy vozidel, zapalovací a žhavicí svíčky, kloubové hřídele, kuch. přístroje elektromechanické; (9) regulační ventily vozidel a ventily reagující na změnu podmínek, autobaterie a alternátory, autorádia a reproduktory, elektrické zámky k vozidlům, rychloměry, tlakoměry, otáčkoměry a spínače, elektrické žehličky, přístroje a nástroje fotografické, kinematografické, pro záznam a reprodukci zvuku, záznam nebo přenos

obrazu, elektroinstalační materiál; (11) el. vařiče, světlomety a osvětlení motorových vozidel, autolednice; (12) spojky, brzdy a jejich součásti, volnoběžky, převodovky, krokové motory, ventily tlumiče, střešní okna, motory vozidel, autoalarmy, autotěsnění, startéry, kola vozidel, součásti karosérií, střešní nosiče zavazadel pro motorová vozidla; (24) tkaniny, příkrývky ložní a stolní; (25) oděvy, kloboučnické zboží; (28) hry, hračky; (29) maso, ryby, drůbež, zvěřina, konzervované, sušené a vařené ovoce a zelenina, zavařeniny, vejce, mléko a výrobky z nich, jedlé tuky a oleje, potraviny v konzervách; (30) káva, čaj, kakao, cukr, rýže, mouka a obilní přípravky a výrobky z nich, med, sirup z melasy, sůl, hořčice, ocet, chuťové omáčky, koření, jemné pečivo a cukrovinky; (31) ovoce a zelenina v čerstvém stavu, semena, přírodní květiny, slad, živá zvířata; (32) pivo, lehká piva a ležáky, vody minerální a šumivé, sirupy, ovocné šťávy a nápoje z ovocných šťáv; (33) alkoholické nápoje kromě pív; (39) zahraniční a vnitrostátní doprava, spedice a zasilatelství; (42) hostinská činnost.

(511) 2, 3, 6, 7, 9, 11, 12, 24, 25, 28, 29, 30, 31, 32, 33, 39, 42
(210) O-114029

(111) **208353**
(220) 06.09.1996
(151) 25.03.1998
(540)

ZOLEPTIL

(730) **Astellas Pharma Inc.**, 3-11, Nihonbashi-Honcho 2-chome, Chuo-ku, Tokyo, JP
(740) TRAPLOVÁ-HAKR-KUBÁT Advokátní a patentová kancelář, Mgr. Jana Šuranová Traplová, Přístavní 24, Praha 7, 17000
(510) (5) farmaceutické přípravky pro léčbu schizofrenie a dalších psychotropních stavů.
(511) 5
(210) O-114598

(111) **208966**
(220) 09.08.1996
(151) 28.04.1998
(540)



(730) **Sprinx Systems, a.s.**, Výchozí 118/6, Praha 4, 14700, CZ
(740) FISCHER & PARTNER Intellectual Property s.r.o., Ing. Michael Fischer, Na Hrobcí 294/5, Praha 2, 12000
(510) (7) elektrické přístroje pro čištění domácnosti; (9) počítače a vybavení pro počítače a zpracování informací, stroje a zařízení pro záznam, přenos a reprodukci zvuku nebo obrazu, pokladny, nosiče magnetických a optických záznamů, zvukové disky a kazety, přístroje a nástroje vědecké, navigační, geodetické, elektrické, fotografické, optické, přístroje a nástroje k vážení, měření, signalizaci, pro účely kontrolní, záchranné a pro výuku, automatické přístroje, automaty na zboží, elektrotermické aparáty zejména žehličky; (16) papír a výrobky z papíru, kartonážní výrobky, tiskoviny, časopisy, periodika, knihy, knihařské výrobky, fotografie, papírnické zboží, psací stroje a kancelářské potřeby, učební a školní potřeby a pomůcky, hrací karty, obalové materiály z plastických hmot; (35) poskytování pomoci při provozu obchodu, záznam, přepis, sestavování, kompilace, předávání nebo systematika psaných nebo nahraných sdělení, jakož i zužitkování nebo kompilace matematických nebo statistických údajů, zpracování dat, odhady, oceňování; (37) služby opravárenské; (42) poradenská činnost v oblasti výpočetní techniky, poskytování software, projektové, konstrukční, inženýrské služby, výzkum, posudky v oblasti výpočetní techniky a zpracování dat.
(511) 7, 9, 16, 35, 37, 42
(210) O-113778

(111) **208992**
(220) 20.09.1996
(151) 28.04.1998
(540)

FANDY

(730) **KOEXIMPO, spol. s r.o.**, Lipová č.1986, Český Těšín, 73701, CZ
(510) (16) papír, lepenka a výrobky z těchto materiálů, které nejsou zařazeny do jiných tříd, fotografie, papírenské zboží, lepidla pro papírenství nebo domácnost, materiál pro umělce, štětce, psací stroje a kancelářské potřeby (vyjímaje nábytek), učební pomůcky s výjimkou aparátů, plastické obaly, hrací karty.
(511) 16
(210) O-115042

(111) **209549**
(220) 07.08.1996
(151) 27.05.1998
(540)

CHALUPÁŘSKÁ SLIVOVICE

(730) **BOHEMIA SEKT, s.r.o.**, Smetanova 220, Starý Plzenec, 33202, CZ
(740) Advokátní kancelář Kříž a partneři s.r.o., prof. JUDr. Jan Kříž CSc., Rybná 678/9, Praha 1, Staré Město, 11000
(510) (33) alkoholické nápoje.
(511) 33
(210) O-113734

(111) **209634**
(220) 17.10.1996
(151) 27.05.1998
(540)



(730) **Pragoflorservis spol. s r.o.**, V mokřinách 283/8, Praha 4, 14700, CZ
(740) Čálek Karel, Nad Palatou 12, Praha 5, 15000
(510) (4) pohonné hmoty a maziva; (9) čerpadla pohonných hmot, čerpadla benzinová stojanová, zejména pro stanice pohonných hmot; (12) vozidla, dopravní a motorová vozidla, motory; (36) pronájem a prodej nemovitostí, pozemků, budov a parkovišť; (37) údržba, opravy, seřizování a mytí motorových vozidel; (39) doprava, zejména automobilová, pronájem motorových vozidel, garáže, parkovišť..
(511) 4, 9, 12, 36, 37, 39
(210) O-115872

(111) **209785**
(220) 09.12.1996
(151) 27.05.1998
(540)

UCR

(730) **Ing. Jaromír Řezáč**, Erbenova 40, Jihlava, 58601, CZ
(740) JUDr. Vladimíra Pluskalová, advokátka, Jašíkova 1533, Praha 4, 14900
(510) (42) programování počítačů.
(511) 42
(210) O-117661

(111) **210261**
(220) 28.08.1996
(151) 29.06.1998
(540)

OAKLEY

(730) **Oakley, Inc.**, One Icon, Foothill Ranch, 92610, CA, US
(740) ZIVKO MIJATOVIĆ & PARTNERS s.r.o., Jugoslávských partyzánů 639/26, Praha 6, 16000
(510) (9) ochranné a protioslňující oční vybavení, tj. sluneční brýle, ochranné brýle a jejich části a příslušenství, zejm. vyměnitelné čočky, rámečky, náušní raménka, nánosníky a pěnou kaširované pásky, pouzdra speciálně upravená pro ochranné nebo protioslňující oční vybavení a jeho části a příslušenství; (25) oděvy, tj. trička, rukavice, závodnické kalhoty, pokrývky hlavy, tenké bundy, sportovní trička, blůzy, džíny, trikoty, lyžařské kalhoty, kabáty, klobouky, ponožky.
(511) 9, 25
(210) O-114310

(111) **210262**
(220) 28.08.1996
(151) 29.06.1998
(540)

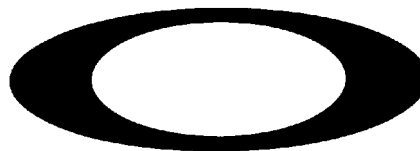

(730) **Oakley, Inc.**, One Icon, Foothill Ranch, 92610, CA, US
(740) ZIVKO MIJATOVIĆ & PARTNERS s.r.o., Jugoslávských partyzánů 639/26, Praha 6, 16000
(510) (9) ochranné a protioslňující oční vybavení, tj. sluneční brýle, ochranné brýle a jejich části a příslušenství, zejm. vyměnitelné čočky, rámečky, náušní raménka, nánosníky a pěnou kaširované pásky, pouzdra speciálně upravená pro ochranné nebo protioslňující oční vybavení a jeho části a příslušenství; (25) oděvy, tj. trička, rukavice, závodnické kalhoty, pokrývky hlavy, tenké bundy, sportovní trička, blůzy, džíny, trikoty, lyžařské kalhoty, kabáty, klobouky, ponožky.
(511) 9, 25
(210) O-114311

(111) **210263**
(220) 28.08.1996
(151) 29.06.1998
(540)

EYE JACKET

(730) **Oakley, Inc.**, One Icon, Foothill Ranch, 92610, CA, US
(740) ZIVKO MIJATOVIĆ & PARTNERS s.r.o., Jugoslávských partyzánů 639/26, Praha 6, 16000
(510) (9) ochranné a protioslňující oční vybavení, tj. sluneční brýle, ochranné brýle a jejich části a příslušenství, zejm. vyměnitelné čočky, rámečky, náušní raménka, nánosníky a pěnou kaširované pásky, pouzdra pro ochranné a protioslňující vybavení.
(511) 9
(210) O-114312

(111) **211686**
(220) 12.07.1996
(151) 25.08.1998
(540)

PROMISE

(730) **Dabur India Limited**, 8/3 Asaf Ali Road, New Delhi-110002, IN
(740) Bird & Bird s.r.o. advokátní kancelář, Mgr. Vojtěch Chloupek, Na Příkopě 583/15, Praha 1, 11000
(510) (3) zubní pasty, zubní prášky, prostředky na čištění zubů všeho druhu, ústní vody, osvěžovače vzduchu, čistící prostředky všeho druhu.

(511) 3
(210) O-113018

(111) **212124**
(220) 22.07.1997
(151) 25.08.1998
(540)

KASI

(730) **KASI, spol. s r. o.**, Chrudimská 1602, Přelouč, 53501, CZ
(740) Ing. Jiří Střelák, Šumberova 42, Praha 6, 16200
(510) (6) kovové stavební materiály, litinové výrobky zejména pro kanalizaci, poklopy; (7) stroje a obráběcí stroje, formovací stroje pro výrobu stavebních betonových prefabrikátů a dílců; (19) stavební materiály nekovové, betonové stavební prefabrikáty a dílce; (20) plastová stupadla zejména pro šachty a kanalizační síť.

(511) 6, 7, 19, 20
(210) O-124145

(111) **213952**
(220) 29.05.1997
(151) 23.11.1998
(540)

(730) **Příborský Jaroslav**, Smrková 32, Plzeň, 31200, CZ
(740) **DANĚK & PARTNERS** Advokátní a patentová kancelář, Ing. Dr. Vilém Daněk Ph.D., LL.M., Vinohradská 17, Praha 2, 11000
(510) (3) kosmetické výrobky, parfumerie; (14) šperky, drahokamy; (25) oděvy pánské a dámské, včetně oděvů z kůže a oděvů pro sport a volný čas, např. kabáty a bundy, kožichy, saka, sukně, kalhoty, košile a blůzy, trička, punčochy a ponožky, spodní prádlo.

(511) 3, 14, 25
(210) O-122633

(111) **214388**
(220) 09.07.1996
(151) 28.12.1998
(540)

UMBRO

(730) **Iconix Luxembourg Holdings SARL**, 65 boulevard Grande Duchesse-Charlotte, L-1331 Luxembourg, LU
(740) Čermák a spol., JUDr. Karel Čermák jr., Ph.D., LL.M., advokát, Elišky Peškové 15/735, Praha 5, 15000
(510) (3) výrobky kosmetické a voňavkářské včetně éterických olejů, vodičky na vlasy, zubní pasty a prášky, barvy na vlasy; (18) výrobky z kůže a její náhražky, kůže a kožešiny, kufry a cestovní brašny, deštníky, slunečníky a hole, postroje na koně, pokrývky a sedlářské výrobky, biče; (28) hry, hračky, tělocvičné a sportovní nářadí včetně sítí, sportovní potřeby nezařazené do jiných tříd, rybářské potřeby, nářadí a potřeby pro zimní sporty, nářadí pro sportovní hry, zboží plážové a koupací zahrnuté v této třídě, šermířské sečné a bodné zbraně; (32) nealkoholické nápoje všeho druhu, pivo; (35) reklamní a propagační činnost, zprostředkování obchodních záležitostí.

(511) 3, 18, 28, 32, 35
(210) O-112871

(111) **214390**
(220) 05.08.1996
(151) 28.12.1998
(540)

(730) **Marek Březík**, Pivovarská 677, Holešov, 76901, CZ
(510) (35) reklamní a inzertní činnost; (39) služby týkající se balení zboží.
(511) 35, 39
(210) O-113565

(111) **214395**
(220) 28.08.1996
(151) 28.12.1998
(540)

(730) **Seco GROUP a.s.**, Šaldova 408/30, Praha 8, 18600, CZ
(740) Ing. Dobroslav Musil, patentová kancelář, Zábrdovická 11, Brno, 61500
(510) (6) železné i neželezné obecné kovy, kovové modely; (7) stroje s mechanickým pohonem, zemědělské stroje; (8) nástroje a nářadí; (20) dřevěné modely; (37) opravy zemědělských strojů, zámečnické práce; (40) kovoobrábění; (42) zámečnictví, návrhy dřevěných a kovových modelů.
(511) 6, 7, 8, 20, 37, 40, 42
(210) O-114305

(111) **214427**
(220) 10.01.1997
(151) 28.12.1998
(540)

LIFTARC

(730) **Esab Aktiebolag**, Box 8004, Göteborg, SE
(740) **PATENTSERVIS Praha a.s.**, Na Podkovce 281/10, Praha 4, 14700
(510) (9) svařovací přístroje (elektrické arc).
(511) 9
(210) O-118468

(111) **214918**
(220) 30.01.1997
(151) 25.01.1999
(540)



(730) **UNIKOV Steel spol. s r.o.**, Průmyslová 1582, Bzenec, 69685, CZ
(740) PROPATENT, Ing. Vlasta Sedláčková, Pod Pekařkou 1, Praha 4 - Podolí, 14700
(510) (6) obecné kovy a jejich slitiny, kovové stavební materiály, kovové stavební materiály přenosné, kovové potřeby zámečnické a klempířské, kovové trubky, kovové výrobky, které nejsou uvedeny v jiných třídách, vše vyjma pájek; (20) nábytek, nábytek kovový a pro camping, ložní potřeby /polštáře/; (37) stavebnictví, opravy, instalační služby, služby týkající se stavby budov.
(511) 6, 20, 37
(210) O-119002

(111) **217073**
(220) 31.07.1997
(151) 23.04.1999
(540)

Malzed

(730) **Martin Páral**, K Labi 603, Hradec Králové, 50011, CZ
(740) HALAXOVÁ & HALAXOVÁ, TETRAPAT, RNDr. Zdeňka Halaxová, Dukelská 891/4, Olomouc, 77200
(510) (37) malířské a natěračské služby, dekorativní nástřiky, provádění sanačních, izolačních a protipožárních nátěrů.
(511) 37
(210) O-124370

(111) **218728**
(220) 16.07.1997
(151) 26.07.1999
(540) **LAURETA TV Středočeská televize**

(730) **LAURETA TV, s.r.o.**, Smetanova 646, Mladá Boleslav, 29301, CZ
(510) (35) služby reklamní agentury; (41) tvorba televizních programů.
(511) 35, 41
(210) O-124002

(111) **283623**
(220) 07.03.2006
(151) 24.08.2006
(540)

Česká spořitelna - partner pro Vaši firmu

(730) **Česká spořitelna, a. s.**, Olbrachtova 1929/62, Praha 4, 14000, CZ
(510) (16) reklamní, inzertní a propagační materiály a tiskoviny všeho druhu; (35) propagační, reklamní a inzertní služby prostřednictvím jakéhokoliv média; (36) bankovní obchody a bankovní a finanční služby a služby s těmito službami související.
(511) 16, 35, 36
(210) O-435206

(111) **284213**
(220) 20.03.2006
(151) 25.09.2006
(540)

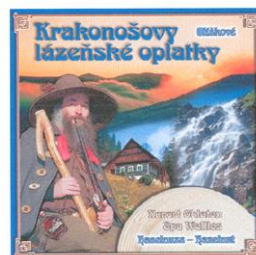

(730) **Fiedler Milan**, Čsl. legii 699, Jilemnice, 51401, CZ
(740) PROPATENT, Ing. Vlasta Sedláčková, Pod Pekařkou 1, Praha 4, 14700
(510) (16) výrobky z papíru - zejména papírové tašky, kelímky, tácky, ubrousky, tiskoviny, fotografie, igelitové tašky a obaly, kancelářské potřeby - v rámci této třídy; (21) sklo s výjimkou stavebního, porcelán, keramika, majolika, náčíní a nádoby pro domácnost - v rámci této třídy; (30) mlynářské, těstářenské, pekařské a cukrářské výrobky, cukrovinky, čokoláda a výrobky z ní, pochutiny a pokrutiny na bázi obilovin, jemně trvanlivé pečivo, sušenky, oplatky, káva, kakao, čaj, med, koření, omáčky a chuťové přísady patřící do tř. 30.
(511) 16, 21, 30
(210) O-435668

(111) **285812**
(220) 30.05.2006
(151) 27.11.2006
(540)

kito

(730) **MADAL BAL HOLDING AG**, Chriesstrasse 1, Weggis, 6153, CH
(740) Ing. Zdeněk Kučera, Dlouhá 207 (P.O.BOX 92), Slušovice, 76315
(510) (8) ruční neelektrické nářadí pro utahování spojovacího materiálu, břitvy, hroty (části ručních nástrojů a nářadí), šroubováky.
(511) 8
(210) O-437838

(111) **286602**
(220) 03.07.2006
(151) 21.12.2006
(540)

Bicaluplex

(730) **Teva Pharmaceuticals CR, s.r.o.**, Radlická 3185/1c, Praha 5, 15000, CZ
(740) Rott, Růžička & Guttman Patentové, známkové a advokátní kanceláře, JUDr. Vladimír Rott, Vinohradská 37, Praha 2, 12000
(510) (5) drogy pro léčebné účely, enzymy pro lékařské účely, léčivé a farmaceutické přípravky, chemická činidla pro farmaceutické účely, minerální doplňky potravy.
(511) 5
(210) O-438920

(111) **287227**
(220) 02.08.2006
(151) 18.01.2007
(540)



- (730) **KFB - Klub francouzských buldočků, z.s.**, Famfulíkova 1139/2, Praha 8, 18200, CZ
(740) AK Svejkovský, Kabelková a spol., Mgr. Petr Šlauf, Kamenická 1, Plzeň, 30100
(510) (35) inzertní, reklamní a propagační činnost, obstaravatelská a zprostředkovatelská činnost v oblasti obchodu, vystavování a nabízení zboží, zejména kynologických potřeb, organizování chovatelských výstav komerčního charakteru; (41) vydavatelská a nakladatelská činnost, zejména vydávání odborných klubových časopisů a publikací, kulturní, vzdělávací, společenské a sportovní aktivity, zejména v oblasti kynologie a klubová činnost v oblasti kynologie, organizování chovatelských výstav nekomerčního charakteru; (44) chovatelská činnost, činnost na poli ochrany zvířat a životního prostředí, poradenská činnost v oblasti kynologie, zejména poradenství při získávání, držení, chovu a nekomerčním odbytí francouzských buldočků, podpora čistokrevné plemenitby francouzských buldočků, veterinární činnost, zprostředkovatelská a obstaravatelská činnost v oblasti kynologie.
(511) 35, 41, 44
(210) O-439636

(111) **287294**
(220) 11.08.2006
(151) 18.01.2007
(540)



- (730) **Veverka Libor**, Městečko 145, Čejkovice, 69615, CZ
(740) Mgr. Marek Petrjánoš, Bellova 24, Brno, 62300
(510) (16) tiskoviny, reklamní, propagační a informační materiály, etikety, viněty, obaly papírové a z plastů jinde neuvedené, obaly a tašky z papíru a plastů, karty, tužky, pera; (33) alkoholické nápoje (s výjimkou pív), vína všeho druhu; (43) hostinská činnost, zajišťování stravy a nápojů, zajišťování restauračních služeb, stravovací služby, hotelové a ubytovací rezervační služby, hotelové služby spadající do této třídy včetně služeb dočasného ubytování.
(511) 16, 33, 43
(210) O-439955

(111) **287396**
(220) 01.09.2006
(151) 18.01.2007
(540)

GLYCLADA

- (730) **KRKA, továrna zdravotil, d.d.**, Šmarješka cesta 6, Novo Mesto, SI
(740) Rott, Růžička & Guttman Patentové, známkové a advokátní kanceláře, JUDr. Vladimír Rott, Vínohradská 37, Praha 2, 12000
(510) (5) farmaceutické přípravky.
(511) 5
(210) O-440699

(111) **287659**
(220) 17.07.2006
(151) 22.02.2007
(540)



- (730) **IN TIME KURÝR, spol. s r. o.**, Komunardů 39, Praha 7, 17000, CZ
(510) (36) finanční analýzy, bankovníctví, finanční operace a transakce, měnové operace a služby, banky úvěrové, úschovní služby - bezpečnostní schránky, burzovní makléřství, pronájem bytů, celní služby, vydávání cenin, úschova cenností, vydávání cestovních šeků, clearing (zúčtování vzájemných pohledávek a závazků - bezhotovostní operace), daňové odhady (služby), domácí bankovní služby (home-banking), důchodové fondy, elektronický převod kapitálu, pronájem farem, finanční analýzy, finanční informace, finanční odhady a oceňování (pojišťovnictví, bankovníctví, nemovitosti), finanční poradenství, finanční řízení, finanční služby, finanční sponzorování, garance, záruky a kauce, hypotéky (poskytování půjček), informace o pojištění, kapitálové investice, investování kapitálu, jednatelství, kanceláře pro inkasování pohledávek, kanceláře realitní, kanceláře ubytovací, konzultační služby finanční, konzultační služby v oblasti pojišťovnictví, financování koupě na splátky, služby kreditních karet, vydávání kreditních karet, kurzovní záznamy na burze, leasing, služby likvidace podniků (finanční záležitosti), makléřství, inkasování nájemného, vedení nájemních (činžovních) domů, financování nákupu na splátky, obchodování s nemovitostmi, oceňování a odhady, pronájem, správa a zprostředkování nemovitostí, oceňování numismatických sbírek, starožitností, uměleckých děl, šperků a známek, daňové oceňování a odhady, organizování sbírek, ověřování šeků, směňování peněz, platby na splátky, uzavírání pojistek, životní pojištění, pojištění-technické služby (statistika), pojištění při námořní přepravě, pojištění nemocenské, zprostředkování a poradenství v oblasti pojištění, pronájem nájemních, činžovních domů, pronájem nemovitostí, pronajímání kanceláří (nemovitostí), platební převody vykonávané elektronicky, záruční nebo zástavní půjčky, půjčky (financování), realitní kanceláře, shromažďování prostředků na dobročinné účely, směnárenské služby, splácení plateb, spořitelny, správa majetku, správa nemovitostí, úrazové pojištění (uzavírání smluv), úschovní služby, služby týkající se úvěrových karet, úvěrové ústavy, úvěrové banky, uzavírání pojistek proti požáru, vyplácení důchodů, provozování zastaváren, zprostředkování pojištění, zúčtovací banky (provádějící bezhotovostní operace); (38) tiskové agentury, elektronická pošta, služby elektronické nástěnky (telekomunikační služby), informační kanceláře, vysílání kabelové televize, telefonní komunikace, služby dálkových konferencí, mobilní telefony (komunikace), počítačová komunikace, komunikace pomocí počítačových terminálů, posílání zpráv, poskytování telekomunikačních přípojení ke globální počítačové síti, poskytování uživatelského přístupu ke globální počítačové síti, pronájem přístrojů pro přenos zpráv, pronájem zařízení pro přenos informací, přenášení pomocí satelitních družic, přenášení telegramů, přenos zpráv faxem, přenos zpráv a obrazových informací pomocí počítače, půjčování faxů, modemů, telefonů a

telekomunikačních zařízení, rozhlasové vysílání, směrovací a spojovací služby pro telekomunikace, spojení pomocí sítí optických vláken, telefonické služby, komunikace pomocí telefonů, telegrafická komunikace, telegrafický přenos, telegrafní služby, informace o telekomunikacích, směrovací a spojovací služby pro telekomunikace, telekonference (služby dálkových konferencí), televizní vysílání, telexové služby, tiskové kanceláře, rádiové vysílání, rozhlasové vysílání, televizní vysílání, vysílání kabelové televize, výzvy (služby poskytované rádiem, telefonem nebo jinými elektronickými komunikačními prostředky), zaslání zpráv; (39) archivace elektronicky uložených dat nebo dokumentů, autobusová doprava, automobilová doprava, pronájem autokarů a automobilů, balení zboží, cenností (přeprava s doprovodem), cestování a doprava (rezervace), organizování cest, dodávka zboží poštou, informace o dopravě, letecká, lodní, lodní trajektová, říční a železniční doprava, doprava a skladování odpadu, doprava nákladní kamionová, doprava ropovodem, doprava tramvají, dopravci, odtahování dopravních prostředků při poruchách, doprovázení turistů, doručovací služby, kurýrské služby, doručování balíků, doručování novin a časopisů, doručování zboží, dovoz, doprava, rozvod elektřiny, rozvod energie, organizování exkurzí, pronájem garáží, pronájem chladicích zařízení, informace o dopravě a skladování, jízda výletní lodí, pronájem koní, kurýrní služby (dokumenty nebo zboží), lodě (vyprošťování, vyzdvihování), záchrana lodí, plavidel, lodivodství, pilotování, rezervace místenek, přeprava nábytku, náklad (lodní doprava zboží), nakládání resp. vykládání, pronájem nákladních vozidel, kamióňů, námořní doprava, zprostředkování námořní dopravy, pronájem nosičů na automobily, nošení, obměněné vozy (přeprava), obsluhování zdymadel, organizování okružních výletů a plaveb, organizování cest, exkurzí a prohlídek, organizování zájezdů, osobní doprava, pronájem parkovacích ploch, parkování automobilů (služby), pronajímání plavidel, podmořské záchranné práce, potápěčské zvony (pronájem), turistické prohlídky, pronájem autokarů, automobilů, garáží, koní, lodí, mrazicích boxů, nákladních vozidel, kamióňů, pronájem potápěčských skafandrů, pronájem potápěčských zvonů (kesonů), pronájem skladů a skladovacích kontejnerů, pronajímání plavidel (člunů, lodí), překlad (zboží) námořními nákladními čluny, přeprava cenností, přeprava nábytku, přeprava obměněnými vozy, přeprava turistů, převozy sanitkou, půjčování kolečkových židlí (pojízdných křesel), půjčování nosičů na automobily, půjčování potápěčských skafandrů, půjčování závodních automobilů, remorkáž, rozbíjení ledu, rozvod vody, říční doprava, řídiči (služby), skládání nákladu, pronájem skladovacích kontejnerů, skladování, informace o skladování, skladování elektronicky uložených dat nebo dokumentů, skladování lodí, skladování zboží, pronájem skladů, služby v dopravě a přepravě, expedice, stěhování, taxislužba, tramvajová doprava, transport vlečnými čluny, doprava a doprovázení turistů, turistické kanceláře s výjimkou kancelář poskytujících hotelové rezervace, úschova lodí, uskladňování, transport vlečnými čluny, zásobování vodou, vykládání nákladu, služby poskytované výletními loděmi, organizování výletů, vypouštění satelitů pro třetí osoby, vyprošťování uvíznutých lodí, vyzdvihování potopených lodí, záchrana podmořská, záchrana lodí a plavidel, záchranné služby v dopravě, balení, doručování a skladování zboží, obsluha zdymadla, zprostředkování v dopravě, zprostředkování dopravy (zasílatelství), zprostředkování námořní dopravy, zprostředkování pronájmu lodí, zprostředkování přepravy.

(511) 36, 38, 39
(210) O-439181

(111) **287752**
(220) 07.08.2006
(151) 22.02.2007
(540)

ZOOM-CARGO

(730) **ZOOM-CARGO s.r.o.**, U Vorlíků 367/3, Praha 6 - Bubeneč, 16000, CZ
(510) (35) zprostředkování v oblasti obchodu; (36) celní služby; (39) zasílatelství, doprava letecká, námořní, silniční, skladování, logistika.
(511) 35, 36, 39
(210) O-439743

(111) **287753**
(220) 07.08.2006
(151) 22.02.2007
(540)



(730) **ZOOM-CARGO s.r.o.**, U Vorlíků 367/3, Praha 6 - Bubeneč, 16000, CZ
(510) (35) zprostředkování v oblasti obchodu; (36) celní služby; (39) zasílatelství, doprava letecká, námořní, silniční, skladování, logistika.
(511) 35, 36, 39
(210) O-439744

(111) **287756**
(220) 07.08.2006
(151) 22.02.2007
(540)

NASLI

(730) **Ing. Ladislav Eliáš**, K Ovčínu 293, Ořech, 25225, CZ
(510) (9) přístroje a nástroje vědecké, fotografické, filmové, optické, přístroje na vážení, měření a signalizaci, přístroje na záznam, převod, reprodukci zvuku nebo obrazu; (11) přístroje pro osvětlení, topení, výrobu páry, pro vaření, přístroje chladicí, pro sušení, ventilaci, rozvod vody a sanitární zařízení; (44) lékařské služby, veterinární služby, péče o hygienu a krásu osob a zvířat.
(511) 9, 11, 44
(210) O-439747

(111) **287767**
(220) 09.08.2006
(151) 22.02.2007
(540)



(730) **N - Consult s.r.o.**, Vlárská 953, Brno, 62700, CZ
(740) Mgr. Marek Petrjánoš, Bellova 24, Brno, 62300
(510) (35) příprava a vyhotovení daňového přiznání, účetnictví, vedení účetnictví, vnitřní a externí obchodní audit, pomoc a poradenství v podnikovém řízení, obchodní poradenské služby týkající se fúzí, akvizic, franšíz a likvidací, obchodní management a podnikové poradenství, oceňování obchodních podniků, auditorská činnost spadající do této třídy, ekonomické a organizační poradenství; (36) daňové poradenství a služby v oblasti daňových výměrů spadající do této třídy, financí, finanční konzultační a poradenské služby, finanční analýzy, daňové odhady a poradenství, finanční informace, finanční odhady a oceňování, finanční poradenství; (41) organizace školení, výchova a vzdělávání, vzdělávací služby, zejména organizace a vedení výuky, seminářů, konferencí a praktických cvičení; (42) právní služby, poradenství, služby týkající se

právních záležitostí včetně poradenství, daňových zákonů, právních instrumentů a právních dokumentů.

(511) 35, 36, 41, 42
(210) O-439786

(111) **287777**
(220) 10.08.2006
(151) 22.02.2007
(540)

PROSTOP

(730) **NOVATO spol. s r. o.**, Uralská 770/6, Praha 6, 16000, CZ
(740) Ing. Marie Smrčková, patentový zástupce, Velflíkova 10, Praha 6, 16000
(510) (4) protiskluzové přípravky pro hnací řemeny.
(511) 4
(210) O-439849

(111) **287905**
(220) 24.08.2006
(151) 22.02.2007
(540)



(730) **Mgr. Karel Kunc**, Ke Kurtům 377/15, Praha 4, 14200, CZ
(510) (9) nosiče v elektronické podobě - nahrané i nenahrané; (35) reklama online; (38) přenos zpráv a obrazových informací pomocí internetu, tiskové agentury.
(511) 9, 35, 38
(210) O-440455

(111) **287907**
(220) 25.08.2006
(151) 22.02.2007
(540)

PRAKTICOLOR

(730) **POLI-FARBE Vegyipari Kft.**, III. kerület 2, Bócsa, HU
(740) HALAXOVÁ & HALAXOVÁ, TETRAPAT, RNDr. Zdeňka Halaxová, Dukelská 891/4, Olomouc, 77200
(510) (2) barvy, nátěry, laky, ochranné přípravky proti korozi a proti deteriorizaci dřeva, barviva; (19) nekovové stavební materiály.
(511) 2, 19
(210) O-440470

(111) **287953**
(220) 31.08.2006
(151) 22.02.2007
(540)



(730) **S. C. JOHNSON & SON, INC.**, 1525 Howe Street, Racine, 53403, WI, US
(740) Společná advokátní kancelář Vsetečka Zelený Švorčík Kalenský a partneři, JUDr. Pavel Zelený, Hálkova 2, Praha 2, 12000
(510) (5) přípravky pro ničení plevelů a hubení živočišných škůdců, insekticidy, přípravky proti molům, repelenty proti hmyzu, fungicidy, přípravky na hlodavce.
(511) 5
(210) O-440662

(111) **288057**
(220) 14.09.2006
(151) 22.02.2007
(540)

MARIExVISION

(730) **OR-CZ spol. s r. o.**, Brněnská 19, Moravská Třebová, 57101, CZ
(740) Jiří Effmert, patentový zástupce, Družstevní 1424/12, Říčany, 25101
(510) (9) software pro digitální řešení v oboru radiodiagnostiky a sonografie; (10) přístroje pro digitální řešení v oboru radiodiagnostiky a sonografie pro lékařské účely.
(511) 9, 10
(210) O-441023

(111) **288176**
(220) 06.10.2006
(151) 22.02.2007
(540)

RORENDO

(730) **KRKA, tovarna zdravil, d. d.**, Šmarješka cesta 6, Novo Mesto, SI
(740) Rott, Růžička & Guttman Patentové, známkové a advokátní kanceláře, JUDr. Vladimír Rott, Vinohradská 37, Praha 2, 12000
(510) (5) farmaceutické přípravky.
(511) 5
(210) O-441750

(111) **288317**
(220) 14.07.2006
(151) 19.03.2007
(540)

HERBAMEDICUS

(730) **Herbamedicus, s.r.o.**, Ostružnická 325/6, Olomouc - Město, 77900, CZ
(740) KMVS, advokátní kancelář, s.r.o., JUDr. Ivan David, advokát, Hellichova 1, Praha 1 - Malá Strana, 11800
(510) (3) přípravky a prostředky pro toaletní účely, kosmetika, kosmetické výrobky a přípravky, zejména přípravky pro péči a pěstění pokožky spadající do této třídy, zvláště pak krémy, gely, mléka, tuky a oleje, vitamínové preparáty pro tělovou kosmetiku a pro zeštíhlení, masážní a masírovací gely pro odstranění svalové a kloubní bolesti a únavy a na zlepšení kondice, nikoliv pro léčebné účely; (5) výrobky a přípravky chemické, farmaceutické, veterinární, hygienické, dezinfekční, antiseptické, antibakteriální a antiparazitní v rámci této třídy pro léčebné účely, potravinové doplňky, zejména dietetické, farmaceutické a výživové potraviny a posilující potraviny, včetně nápojů, pro léčebné účely, jako jsou proteinové, vitamínové, multivitaminové, energetické, iontové,

izotonické nápoje, též obohacené adaptogeny, minerální vody (včetně stopových prvků), dietetické a výživové nápoje, dietní a nutriční přípravky k léčebným účelům, proteinové, vitamínové, multivitaminové, energetické, iontové, minerální (včetně stopových prvků) a výživové preparáty pro léčebné účely, léčivé bylinné čaje, léčivé byliny, cukrovinky nebo pastilky nebo tabletky nebo tobolky nebo kapsle nebo žvýkačky s léčivými přísadami, dietetické látky upravené pro lékařské účely, výživa pro kojence, doplňky výživové pro lékařské účely, bílkovinné přípravky nebo potrava pro lékařské účely, balzámy a krémy a masti pro lékařské účely, léčivé oleje, oleje pro lékařské účely, tuky pro lékařské účely, léčivé soli, tinktury pro lékařské účely, vitamínová a minerální výživa ve formě koncentrátů, proteinové koncentráty jako výživné přísady k potravinám upravené pro léčebné účely, droždí pro farmaceutické účely, výživné nebo dietetické přípravky pro léčebné účely pro denní doplnění stravy (včetně fitness přípravků) jako instantní strava nebo samostatná (vlastní) směs, která se skládá hlavně z mléka v prášku nebo ze živočišných nebo zeleninových proteinů, také s přísadkou vitamínů nebo minerálů nebo stopových prvků nebo cukru, přírodní léčivé výtažky, posilující a antibakteriální přípravky-tonika, drogy pro léčebné účely, farmaceutické přípravky pro péči o pokožku, medicínální sirupy a emulze, výtažky z bylin a kombinované přípravky vitamínů, minerálů, stopových prvků a bylinných výtažků, výrobky pro prevenci nebo utišení bolesti, výrobky ze zředěných vod pro léčebné účely; (29) protein pro lidskou spotřebu, proteinové výrobky a přípravky pro výživu, přípravky zvláštní výživy pro sportovce nebo osoby s vysokým energetickým výdejem, želatina, želatinové výrobky a přípravky pro výživu, tuky jedlé, oleje jedlé, extrakty z chaluh jako výživa, výživné přípravky pro denní doplnění stravy (včetně fitness přípravků) jako instantní strava nebo samostatná (vlastní) směs, která se skládá hlavně z mléka v prášku nebo ze živočišných nebo zeleninových proteinů, také s přísadkou vitamínů nebo minerálů nebo stopových prvků nebo cukru, vše nikoliv pro léčebné účely; (30) potraviny rostlinného původu připravené pro konzumaci nebo konzervování, jakož i stimulanty pro zlepšení chutě potravin, cukrovinky a potravinové doplňky ve formě práškových směsí, tabletek, tobolek, kapslí, dražé, bonbónů, pastilek, prášků, cukrovinek nebo žvýkaček, vitamíny, minerály, multiminerálové komplexy a stopové prvky jako doplňky výživy, též obohacené adaptogeny, trestí a výtažky do potravin, vše nikoliv pro lékařské účely; (35) zprostředkovatelská činnost, předvádění zboží, zprostředkování interaktivního obchodu a budování prodejních sítí, shromažďování různého zboží pro třetí osoby (kromě jejich přepravy), v rozsahu zbožíových tříd 3, 5, 29, 30, 31, 32 a 33, za účelem umožnění spotřebitelům, aby si tyto výrobky mohli pohodlně prohlížet a nakupovat, export a prodej výrobků uvedených v těchto zbožíových třídách, prodej produktů uvedených v těchto zbožíových třídách inzerovaných v reklamě, dovozní a vývozní agentura.

(511) 3, 5, 29, 30, 35
(210) O-439150

(111) **288388**
(220) 23.08.2006
(151) 19.03.2007
(540)



(730) **XIN HAO s.r.o.**, Na Harfě 935/5b, Praha 9 - Vysočany, 19000, CZ
(510) (18) tašky, batohy, zavazadla.
(511) 18
(210) O-440384

(111) **288403**
(220) 28.08.2006
(151) 19.03.2007
(540)

PRANTL

(730) **PRANTL Masný průmysl s. r. o.**, Havlíčkovo náměstí 46, Žirovnice, 39468, CZ
(740) PatentCentrum Sedlák & Partners s.r.o., Husova 5, České Budějovice, 37001
(510) (6) plechové obaly a konzervy na potraviny, zejména na masné a uzenářské výrobky zařazené v této třídě; (16) papír, papírové a kartonážní zboží, papírové a kartonážní obaly na potraviny, zejména na šunku, tiskárenské výrobky, fotografie, papírové reklamní předměty, letáky, plakáty, fólie hliníkové a viskóznové na balení potravin, zejména na šunku, papírová prostírání, papírové ubrusy, podložky na stůl papírové, pytlíky jako obaly (z papíru nebo umělých hmot), štítky (papírové nálepky); (20) obaly (krabice) z umělých hmot a nádoby z umělých hmot jako obaly na potraviny, zejména na masné a uzenářské výrobky; (29) maso a masné výrobky, jako masové krémy, pomazánky na chleba, masité přesnídávky v rámci této třídy, masové šťávy a extrakty, masa jako náplně do jemného pečiva, uzeniny, zejména párky, klobásy, salámy, sekané maso, masové a játrové paštiky, šunka, slanina a škvarky, jelita a jitrnice, huspeniny a tlačěnky, vnitřnosti, zejména játra, droby, dršťky, ryby, kaviár, měkkýši, korýši, drůbež, zvěřina, s výjimkou živých, konzervované potraviny, zejména masové a rybí konzervy, hotová jídla s převahou masa, jedlé oleje a tuky, hotové polévky, polévkové koncentráty, polévkové kostky, tablety, prášky, výtažky, polévky v sáčku; (30) koření všeho druhu, zejména do uzenin a uzenářských výrobků, koření do těsta, do polévek, směs různého koření, koření mleté či nikoliv, zejména anýz, cibule v prášku, curry v prášku, hřebíček, šafrán, zázvor, pepř, přípravky aromatické do potravin, chlebičky a taštičky, též plněné masem, sýrem, zeleninou, pizza, housky, též plněné masem, sýrem, atd., náhražky a přísady, konzervační soli, zejména kuchyňská sůl a prostředky k nasolování masa, masové paštiky zapečené v těstě, masové pirožky, látky na zjemnění masa pro domácnosti, chuťové a pikantní omáčky, majonézy; (40) řeznictví a uzenářství, zejména porážka a bourání zvířat, zpracování masa a masných výrobků, uvedených ve třídě 29, konzervování potravin, zejména tepelná úprava a mražení, též uzení, zpracování kůží a kostí; (43) stravovací a ubytovací služby, hostinská a restaurační činnost, poskytování gastronomických služeb, příprava jídel a výrobků studené kuchyně, pořádání hostin, provozování baru, bufetu, samoobslužné restaurace, kavárny, pronajímání restauračních a jednacích místností k pořádání seminářů, konferencí, školení a společenských akcí.
(511) 6, 16, 20, 29, 30, 40, 43
(210) O-440513

(111) **288444**
(220) 04.09.2006
(151) 19.03.2007
(540)

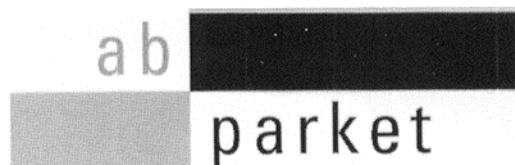

(730) **Robert Lazna - AB PARKET**, Pilovská 1511, Praha 9, 19300, CZ
(740) Rott, Růžicka & Guttman Patentové, známkové a advokátní kanceláře, JUDr. Vladimír Rott, Vinohradská 37, Praha 2, 12000
(510) (19) podlahové krytiny ze dřeva; (37) montáž a renovace dřevěných podlah.
(511) 19, 37
(210) O-440748

(111) **289128**
(220) 25.10.2006
(151) 10.04.2007
(540)

developerské projekty

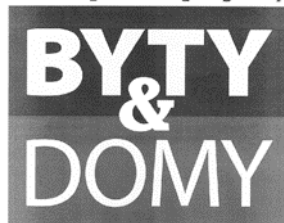

(730) **Business Media CZ s.r.o.**, Nádražní 762/32, Praha 5 - Smíchov, 15000, CZ

(510) (9) magnetické, optické a jiné nosiče dat, informací, zvukových, obrazových a zvukově-obrazových záznamů spadající do tř. 9, publikace v elektronické podobě, on-line dostupné publikace v síti Internet, software na nosičích; (16) papír a výrobky z papíru, tiskoviny a polygrafické výrobky všeho druhu, např. časopisy, knihy, periodika, brožury, plakáty, fotografie, programy, vstupenky, letáky, katalogy, studijní a konferenční materiály, např. sborníky a sylaby, periodické a neperiodické tiskoviny; (35) reklamní, propagační a inzertní činnost a služby, elektronická inzerce, on-line inzerce, výstavy pro obchodní, reklamní a propagační účely, marketing, poradenské a zprostředkovatelské služby související s reklamním tiskem, propagací, reklamou, inzercí a marketingem, distribuce reklamních tiskovin a reklamních nosičů informací; (38) šíření tiskovin, časopisů, periodik v elektronické podobě, také prostřednictvím počítačové sítě včetně Internetu; (41) výchovná a zábavná činnost, pořádání odborných seminářů a konferencí, vydavatelská a nakladatelská činnost, zejména vydávání novin, časopisů, knih, včetně vydávání tiskovin prostřednictvím počítačových sítí.

(511) 9, 16, 35, 38, 41
(210) O-442275

(111) **289486**
(220) 24.10.2006
(151) 16.04.2007
(540)

Nový proud v komunikaci

(730) **O2 Holdings Limited**, Wellington Street, Slough, Berkshire SL1 1YP, GB

(740) JINDRA & Partners, JUDr. Tomáš Jindra, Rybná 9, Praha 1

(510) (9) elektronické multimediální aplikace, multimediální nebo informační katalogy v elektronické podobě, elektronická periodika a knihy, informace a záznamy v elektronické podobě, data a/nebo databáze a/nebo informační produkty na nosičích a/nebo v elektronických, datových, informačních a telekomunikačních sítích, telefony (včetně mobilních) a jejich příslušenství, rádiové přenosové prostředky, počítače a jejich příslušenství (včetně všech druhů přenosných a kapesních) a počítačové periferie a terminály, kabely, sítě telekomunikační a výpočetní techniky a jejich části, sítě datové, díly i náhradní díly, zatříděné do třídy 9, počítačový software a hardware, firewall (software), firewall (hardware), paměťová média (nosiče dat a informací) nahraná i nenahraná, síťové komponenty potřebné pro připojení počítačů a telefonů k datovým, počítačovým a telekomunikačním sítím (modemy, síťové karty, routery, rozbočovače, huby, switche, bridže, koncentrátory), čipové a elektronické karty, databáze a/nebo informační produkty na nosičích a/nebo v elektronických, datových, informačních a telekomunikačních sítích, související software a hardware, přístroje pro záznam, přenos, převod a reprodukci zvuku, obrazu a/nebo dat; (16) tiskoviny, časopisy, publikace; (35) reklamní a inzertní činnost, propagace, marketing, pomoc při řízení obchodní a podnikatelské činnosti, zprostředkovatelská činnost v oblasti obchodu a podnikání, merchandising, ekonomické poradenství, poskytování informací (obchodních nebo podnikatelských), zprostředkovatelská a obstaratelská činnost v oblasti obchodu, automatické zpracování informací, systematizace informací do počítačových databází, služby pro nepřítomné (telefonní vzkazy), e-business; (36) finanční služby a

poradenství, prodej na splátky; (38) telekomunikační, směrovací, spojovací a datové služby, poradenská, konzultační a zprostředkovatelská činnost v oblasti spojů, telekomunikací, radiotelekomunikací a datových služeb, IP telefonie, protokolové služby, pronájem telekomunikačních okruhů, provozování, správa a údržba mobilní radiotelefonní sítě a ostatních telekomunikačních sítí, pronájem telekomunikační a radiotelekomunikační techniky, pronájem telekomunikačních zařízení a přístrojů včetně telefonů, telematické služby, poskytování telekomunikačního a radiotelekomunikačního připojení k počítačovým sítím, zřizování a provozování veřejných, účelových a privátních telekomunikačních a radiotelefonních sítí, komunikace prostřednictvím telefonů a počítačů, služby elektronické pošty, služby multimediálních a textových zpráv, teletext a služby s ním spojené, služby hlasové schránky, provozování internetového portálu; (39) skladování a transport informací; (42) analytické a projekční práce v oblasti telekomunikací, radiotelekomunikací a informatiky, vytváření, modifikování, poskytování, instalace, aktualizace a údržba počítačových programů, instalace, služby programování počítačů, programování, administrace a monitoring serverů, pronájem výpočetní techniky, pronájem serverů, pronájem počítačů, poradenská a konzultační činnost v oblasti výpočetní techniky, zprostředkovatelská a poradenská činnost v oblasti výpočetních služeb a informatiky, návrh a tvorba www stránek, webhosting a webhousing.

(511) 9, 16, 35, 36, 38, 39, 42
(210) O-442213

(111) **289719**
(220) 27.11.2006
(151) 23.04.2007
(540)



(730) **BENNET a.s.**, Na Hřebenkách 815/130, Praha 5 Smíchov, 15000, CZ

(740) **BOHEMIA PATENT, Ing. Jana Vandělíková**, Vodičkova 791/41, Praha 1 - Nové Město, 11000

(510) (16) papír, výrobky z papíru, periodické a neperiodické publikace, knihy, časopisy, brožury, fotografie, plakáty, pohledy, kalendáře, samolepky, obtisky, papírové a umělohmotné tašky, tužky, pera a pastelky, papírové obaly všeho druhu, ubrousky a ubrusy, tácky, papírové vlajky, čepice a stínítka, informační a reklamní produkty v papírové formě, data a databáze obecně na papírových nosičích, písma pro tiskárny, štočky, umělecké nebo ozdobné předměty z papíru; (35) činnost organizačních a ekonomických poradců, ekonomické prognózy, zpracování a zprostředkování technicko-ekonomických studií a finančně ekonomických studií, vedení účetnictví, účetní poradenství, revize účtů, účetní analýzy, účetní závěrky, konsolidované účetní závěrky, účetnictví podle mezinárodních standardů, účetní systémy, účetní kontroly, nákladové účetnictví, manažerské účetnictví, daňové poradenství v rámci této třídy, daňové analýzy v rámci této třídy, obchodní průzkum, průzkum trhu, služby a poradenství v obchodní činnosti, obchodní management a podnikové poradenství, obchodní nebo podnikatelské informace, marketingové studie, organizační poradenství, zprostředkovatelská činnost v oblasti obchodu a obchodních služeb, pomoc při řízení obchodních a průmyslových podniků, pomoc při řízení obchodní činnosti, zprostředkování v oblasti provozování sítí obchodů, obchodních středisek, zprostředkování obchodních kontaktů, provádění obchodních operací, informační a poradenská činnost v této oblasti, umělecká agentura, vedení a správa hotelu, propagační, reklamní a inzertní činnost, předvádění zboží, propagace věrnostních karet a platebních karet při prodeji zboží, vyhodnocení obchodu a průzkum trhu, organizace výstav ke komerčním účelům a k reklamním účelům, ekonomické a obchodní prognózy, provádění veřejných aukcí a dražeb, reprodukce a kopírování dokumentů, administrativa vztahující se k tiskovinám, informační kancelář -

poskytování informací a jiných informačních produktů všeho druhu v rámci této třídy, komerční kancelář, zpracování textů, systemizace informací do počítačové databáze, provádění obchodních rešerší, vyhledávání, indexování, spojování a uspořádání dat pro Internet, elektronické komunikační sítě a elektronické databáze, příprava elektronických pozvánek, prezentace uživatelů na stránkách World Wide Web v počítačové síti Internet; (36) směnářská činnost, správa nemovitostí, pronájem nemovitostí, realitní služby, činnost realitní agentury, oceňování nemovitého majetku, zprostředkování v oblasti realit, činnost realitních makléřů, poskytování kaucí, záruk a garancí v oblasti realit, zprostředkování finančních zdrojů na nákup realit a jejich pojištění, investorská a developerská činnost v oblasti realit, leasingové služby; (39) poskytování a zprostředkování cestovních služeb, organizační zajišťování a pořádání tematických a pobytových poznávacích a odborných zájezdů a pobytů, cestovní programy a informace; (41) činnost vyučovací, výchovná, vzdělávací a zábavní, pořádání kulturních a uměleckých akcí, setkání, výstav, soutěží, přednášek, ediční činnost, publikační činnost, tvorba a šíření audiovizuálních děl, zprostředkování v oblasti kultury, výchovy, zábavy a sportu, pořádání kurzů aerobiku, pořádání sportovních a výchovných akcí, pořádání tělovýchovných kurzů a činnost sportovních instruktorů, provozování veřejných tělovýchovných škol, půjčování tělovýchovného nářadí, organizování sportovních soutěží, elektronické publikování se zaměřením na fitness a zdravý životní styl, poradenství sportovní, nahrávání nosičů zvukových nebo obrazově zvukových, půjčování nahraných zvukových a nebo obrazově zvukových záznamů, provozování zařízení sloužících k regeneraci a rekondici - sauny, provozování sportovních zařízení a zařízení sloužících k regeneraci a rekondici, včetně fit centra, pořádání kurzů aerobiku, cycling, provozování sauny, bazénu, provozování heren (kasin), vše v rámci této třídy; (43) hotelové služby a ubytovací služby, včetně stravování, provozování penzionů, restaurací, barů, kaváren, internet café, vináren, cukráren, bufetů a kiosků s občerstvením, příprava jídla a dodávky jídla, též pro hosty, pořádání hostin a gastronomických akcí, rezervace ubytování, poradenství v oboru provozování hotelů, gastronomických provozů, ubytovací služby (hotely, penziony), ubytování i přechodné (-pronajímání), kavárny, přechodné ubytování (-rezervace).

(511) 16, 35, 36, 39, 41, 43
(210) O-443222

(111) **290277**
(220) 08.08.2006
(151) 21.05.2007
(540)

KOŇSKÁ MAST

(730) **Herbamedicus, s.r.o.**, Ostružnická 325/6, Olomouc - Město, 77900, CZ
(740) KMVS, advokátní kancelář, s.r.o., JUDr. Ivan David, advokát, Hellichova 1, Praha 1 - Malá Strana, 11800

(510) (3) přípravky a prostředky pro toaletní účely, kosmetika, kosmetické výrobky a přípravky, zejména přípravky pro péči a pěstění pokožky, spadající do této třídy, zvláště pak krémy, gely, mléka, tuky a oleje, vitamínové preparáty pro tělovou kosmetiku a pro zeštíhlení, masážní a masírovací gely pro odstranění svalové a kloubní bolesti a únavy a na zlepšení kondice, nikoliv pro léčebné účely; (5) výrobky a přípravky chemické, farmaceutické, veterinární, hygienické, dezinfekční, antiseptické, antibakteriální a antiparazitní v rámci této třídy, pro léčebné účely, potravinové doplňky, zejména dietetické pro léčebné účely, farmaceutické a výživové potraviny a posilující potraviny pro léčebné účely, včetně nápojů pro léčebné účely, jako jsou proteinové, vitamínové, multivitaminové, energetické, iontové, izotonické nápoje, též obohacené adaptogeny, minerální vody (včetně stopových prvků), dietetické a výživové nápoje, vše pro léčebné účely, dietní a nutriční přípravky k léčebným účelům, proteinové, vitamínové, multivitaminové, energetické, iontové, minerální (včetně stopových prvků) a výživové preparáty pro léčebné účely, bylinné čaje pro lékařské účely, léčivé byliny, cukrovinky nebo pastilky nebo tabletky nebo tobolky nebo kapsle nebo žvýkačky s léčivými přísadami, dietetické látky upravené pro lékařské účely, výživa pro kojence, doplňky výživové pro lékařské účely, bílkovinné přípravky nebo potravina pro lékařské účely, balzámy a krémy a masti pro lékařské účely, léčivé oleje, oleje pro lékařské účely, tuky pro lékařské účely, léčivé soli, tinktury pro lékařské účely, vitamínová a minerální výživa ve formě koncentrátů, proteinové koncentráty jako výživné přísady k potravinám pro léčebné účely, droždí pro farmaceutické účely, výživné nebo dietetické přípravky pro lékařské účely pro denní doplnění stravy (včetně fitness přípravků) jako instantní strava nebo samostatná (vlastní) směs, která se skládá hlavně z mléka v prášku nebo ze živočišných nebo zeleninových

proteinů, také s přísadkou vitamínů nebo minerálů nebo stopových prvků nebo cukru, přírodní léčivé výtažky, posilující a antibakteriální přípravky-tonika, drogy pro léčebné účely, farmaceutické přípravky pro péči o pokožku, medicínální sirupy a emulze, výtažky z bylin a kombinované přípravky vitamínů, minerálů, stopových prvků a bylinných výtažků, vše pro léčebné účely, výrobky pro prevenci nebo utišení bolesti, výrobky ze ždídelných vod pro léčebné účely; (35) zprostředkovatelská činnost v obchodu, předvádění zboží, zprostředkování interaktivního obchodu a budování prodejních sítí, shromažďování různého zboží pro třetí osoby (kromě jejich přepravy), v rozsahu zboží tříd 3, 5, 29, 30, 31, 32 a 33 za účelem umožnění spotřebitelům, aby si tyto výrobky mohli pohodlně prohlížet a nakupovat, exportní a importní činnost, dovozní a vývozní agentura.

(511) 3, 5, 35
(210) O-439775

(111) **290302**
(220) 27.10.2006
(151) 21.05.2007
(540)

Cran-Urin brusinky

(730) **NOVA COAST INC.**, 255 Keele St., Toronto, Ontario, M6P-2K1, CA
(740) BOHEMIA PATENT, Ing. Jana Vandělíková, Vodičkova 791/41, Praha 1 - Nové Město, 11000

(510) (3) přípravky prací a bělicí, čistící, lešticí, odmašťovací, mýdlo, výrobky kosmetické, zejména krémy, tělová mléka, výrobky voňavkové, zejména parfém, toaletní vody, éterické oleje, vodičky a barvy na vlasy, zubní pasty, ústní vody a prášky na zuby, osobní a ústní deodoranty, vlasové přípravky; (5) výrobky veterinářské a farmaceutické, výrobky hygienické v rámci této třídy (např. zdravotní kalhotky, ubrusy napuštěné farmaceutickými vodičkami, vložky, vata, tampóny), výrobky dietetické pro děti a nemocné pro léčebné účely, výrobky chemické pro účely lékařské, multivitaminové přípravky a nápoje pro léčebné účely, potravinové doplňky k léčebným účelům, posilující a podpůrné minerální látky a vitamíny k léčebným účelům, balzámy, krémy a masti pro lékařské účely, náplastí, obvazový materiál, prostředky dezinfekční, k hubení rostlinných a živočišných škůdců, antiparazitní látky; (25) oděvy, obuv, trepky, plavky, spodní prádlo.

(511) 3, 5, 25
(210) O-442385

(111) **290513**
(220) 15.01.2007
(151) 28.05.2007
(540)



(730) **Vinařství Ludwig s.r.o.**, Palackého 956, Roztoky, 25263, CZ
(510) (33) víno.
(511) 33
(210) O-444438

(111) **290749**
(220) 25.10.2006
(151) 13.06.2007
(540)



- (730) **Insight Inside s.r.o.**, Národní 339/11, Praha 1 Staré Město, 11000, CZ
(510) (35) aktualizování reklamních materiálů, analýzy nákladů, vyhledávání dat v počítačových souborech (pro třetí osoby), hospodářské ekonomické prognózy, dodavatelské služby pro třetí osoby (nákup výrobků a služeb pro jiné podniky), posuzování efektivity provozu a racionalizace práce, informace obchodní nebo podnikatelské, komerční informační kanceláře, inzerce poštou, marketingové studie, nábor zaměstnanců, pomoc při řízení obchodních a průmyslových podniků, služby, poradenství a pomoc při řízení v obchodní činnosti, obchodní management a podnikové poradenství, poskytování obchodních nebo podnikatelských informací, obchodní nebo podnikatelské poradenství (profesionální), obchodní nebo podnikatelský průzkum, obchodní reklama (pro třetí osoby), oceňování obchodních podniků, personální poradenství, odborné obchodní poradenství, poradenství při vedení podniků, posuzování efektivity provozu a racionalizace práce, pracovní úřady (zprostředkovatelné práce), pronájem reklamní doby v komunikačních médiích, pronájem reklamních materiálů a reklamních ploch, obchodní průzkum, průzkum trhu, průzkum veřejného mínění, služby týkající se přemístování (stěhování) provozů a podniků, příprava inzertních sloupků, příprava mezd a výplatních listin, psychologické testování pro výběr zaměstnanců, reklama (propagace), reklama on line v počítačové síti, reklamní agentury, aktualizování reklamních materiálů, rozšiřování reklamních nebo inzertních materiálů zákazníkům (letáky, prospekty, tisky, vzorky), vydávání, zveřejňování, oznámení, vyhlášení, publikování reklamních textů, poskytování pomoci při řízení obchodních nebo průmyslových podniků, sekretářské služby, služby (telefonní vzkazy, dotazy), poradenství v obchodní činnosti, studie marketingové, televizní reklama, účetnictví, vedení kartoték v počítači, styky s veřejností, vyhledávání dat v počítačových souborech (pro třetí osoby); (36) pronájem bytů, finanční analýzy, finanční informace a poradenství, finanční řízení, finanční služby, kanceláře realitní, finanční konzultační služby, obchodování s nemovitostmi, pronájem a správa nemovitostí, zprostředkování nemovitostí, oceňování a odhady daňové nemovitostí, pronajímání kanceláří; (41) služby digitálního zpracování obrazu, informace o možnostech zábavy, o výchově a vzdělávání, organizování a vedení konferencí, kongresů a seminářů, plánování a organizování večírků, pomoc a poradenství při výběru povolání, pořádání a řízení pracovních setkání (školení), poskytování on-line elektronických publikací (bez možnosti stažení), pořádání a řízení školení, výcvik instruktážní a výchovný.
(511) 35, 36, 41
(210) O-442297

(111) **290805**
(220) 24.01.2007
(151) 13.06.2007
(540)



- (730) **MURAMOTO INDUSTRY CO., LTD**, 19-14, Nishimaiko 4-chome, Tarumi-ku, Kobe-shi, Hyogo, JP
(740) PATENTSERVIS Praha a.s., Na Podkovce 281/10, Praha 4, 14700
(510) (9) součásti a příslušenství pro elektrické relé, jiná zařízení a přístroje pro rozvod proudu nebo jeho ovládání, CRT (obrazové) televize, plazmové televize, LCD televize/televize s displeji z kapalných krystalů, organické elektroluminiscenční displeje a jejich části a příslušenství, jiné televize a jejich součásti a příslušenství, zařízení pro čelní zakládání pro kazetové přehrávače a nahrávače, přehrávače a nahrávače kompaktních disků, MD přehrávače a nahrávače/přehrávače a nahrávače minidisků, DVD přehrávače a nahrávače/přehrávače a nahrávače digitálních video disků, video přehrávače a nahrávače a videokamery, radiopřijímače, kazetové přehrávače a nahrávače, přehrávače a nahrávače kompaktních disků, MD přehrávače a nahrávače/přehrávače a nahrávače minidisků, DVD přehrávače a nahrávače/přehrávače a nahrávače digitálních videodisků, videopřehrávače a nahrávače, videokamery a jejich součásti a příslušenství, bezpečnostní kamery a jejich součásti a příslušenství, radiové přijímače umístěné ve vozidle, kazetové přehrávače a nahrávače umístěné ve vozidle, přehrávače a nahrávače kompaktních disků umístěné ve vozidle, MD přehrávače a nahrávače umístěné ve vozidle/přehrávače a nahrávače minidisků umístěné ve vozidle, DVD přehrávače a nahrávače umístěné ve vozidle/přehrávače a nahrávače digitálních videodisků umístěné ve vozidle, videopřehrávače a nahrávače umístěné ve vozidle a jejich součásti a příslušenství, disketové pohonné jednotky, pohonné jednotky kompaktních disků (CD), pohonné jednotky digitálních videodisků (DVD) a jejich součásti a příslušenství, tiskárny a jejich součásti a příslušenství, jiné počítače, počítačové periferie a jejich součásti a příslušenství, elektronické psací stroje, telekomunikační stroje a zařízení a jejich součásti, elektronické stroje a zařízení a jejich součásti.
(511) 9
(210) O-444756

(111) **291573**
(220) 28.08.2006
(151) 24.07.2007
(540)

ŠKOLÁČEK

- (730) **PRAN TL Masný průmysl s. r. o.**, Havlíčkovo náměstí 46, Žirovnice, 39468, CZ
(740) PatentCentrum Sedlák & Partners s.r.o., Husova 5, České Budějovice, 37001
(510) (6) plechové obaly a konzervy na potraviny, zejména na masné a uzenářské výrobky zařazené v této třídě; (16) papír, papírové a kartonážní zboží, papírové a kartonážní obaly na potraviny, zejména na šunku, tiskářenské výrobky, fotografie, papírové reklamní předměty, letáky, plakáty, fólie hliníkové a viskózoové na balení potravin, zejména na šunku, papírová prostírání, papírové ubrusy, podložky na stůl papírové, pytlíky jako obaly (z papíru nebo umělých hmot), štítky (papírové nálepky); (20) obaly (krabice) z umělých hmot a nádoby z umělých hmot jako obaly na potraviny, zejména na masné a uzenářské výrobky; (29) maso a masné výrobky, jako masové krémy, pomazánky na chleba, masité přesnídávky v rámci této třídy, masové šťávy a extrakty, masa jako náplně do jemného pečiva, uzeniny, zejména párky, klobásy, salámy, sekané maso, masové a játrové paštiky, šunka, slanina a škvarky, jelita a jitrnice, huspeniny a tlačanky, vnitřnosti, zejména játra, droby, dršťky, ryby, kaviár, měkkýši, koryši, drůbež, zvěřina, s výjimkou živých, konzervované potraviny,

zejména masové a rybí konzervy, hotová jídla s převahou masa, jedlé oleje a tuky, hotové polévky, polévkové koncentráty, polévkové kostky, tablety, prášky, výtažky, polévky v sáčku; (40) řeznictví a uzenářství, zejména porážka a bourání zvířat, zpracovávání masa a masných výrobků, uvedených ve třídě 29, konzervování potravin, zejména tepelná úprava a mražení, též uzení, zpracování kůží a kostí; (43) stravovací a ubytovací služby, hostinská a restaurační činnost, poskytování gastronomických služeb, příprava jídel a výrobků studené kuchyně, pořádání hostin, provozování baru, bufetu, samoobslužné restaurace, kavárny, pronajímání restauračních a jednacích místností k pořádání seminářů, konferencí, školení a společenských akcí.

(511) 6, 16, 20, 29, 40, 43

(210) O-440512

(111) **292219**

(220) 11.01.2007

(151) 29.08.2007

(540)

TESMO

(730) **TESMO, s.r.o.**, Maňákova 743, Praha 9, 19821, CZ

(740) JUDr. Pavel Vespalec, Na Jíkalce 13, Plzeň, 31701

(510) (35) dodavatelské služby pro třetí osoby; (37) provádění staveb včetně jejich změn, udržovacích prací na nich a jejich odstraňování, dokončovací stavební práce; (42) inženýrská činnost v investiční výstavbě, projektování jednoduchých a drobných staveb, jejich změn a odstraňování.

(511) 35, 37, 42

(210) O-444372

(111) **292697**

(220) 15.03.2007

(151) 19.09.2007

(540)



(730) **i4 Portfolio, s.r.o.**, Sarajevská 997/29, Praha 2 - Vinohrady, 12000, CZ

(740) Halaxová & Halaxová TETRAPAT, RNDr. Zdeňka Halaxová, Jionická 80, Olomouc, 77200

(510) (9) počítačový software nahraný nebo ze vzdálené počítačové sítě, software pro správu a využití dat, počítačový software stažitelný z Internetu, řídicí software pro elektrické a elektronické zařízení, software na nosičích, počítače včetně jejich částí a příslušenství, hardware výpočetní techniky nebo komunikační nebo informační techniky, elektronické databáze a databázové produkty, nosiče dat v elektronické podobě, výrobky výpočetní techniky, zařízení a přístroje pro datovou komunikaci, elektronické sítě a systémy pro přenos dat, přístroje a nástroje vědecké, námořní, geodetické, fotografické, filmové, optické, přístroje pro vážení, měření, signalizaci, kontrolu (inspekci), záchranu a přístroje pro

vyučování, přístroje a nástroje pro vedení, přepínání, přeměnu, akumulaci, regulaci nebo řízení elektrického proudu, elektrické vodiče a jiný elektromontážní materiál, antény, společné televizní antény, elektrické vodiče - kabely všeho druhu, zařízení pro vysílání, kódování a dekódování signálů/informací, rozvaděče nízkého napětí, kabely - koaxiální, elektrické aj. v rámci této třídy, vodiče všeho druhu, elektrická a elektronická zařízení pro dozor, ověřování a dálkové ovládání průmyslových operací, dynam, generátorů, alternátorů, transformátorů, rozvaděčů, elektrických kabelů a vodičů, bleskojistek, jističů, spínačů, vypínačů, akumulátorů, baterií; (35) automatizované zpracování dat, marketingová činnost, průzkumy trhu, rozšiřování produktů/výrobků k reklamním účelům, elektronický obchod, zprostředkování obchodní činnosti v oblasti počítačů, softwarového vybavení, vybavení počítačů a počítačových sítí a periférií všeho druhu, pořádání reklamních akcí, výstavy komerční a propagační, obchodní a podnikatelské informace, průzkum trhu, šíření propagačních informací, zejména systemizace informací do počítačových databází, pomoc při řízení obchodní činnosti, zaslání reklamních materiálů, dodavatelské služby pro třetí osoby, pronájem kancelářských strojů a zařízení, kopírování dokumentů, příprava inzertních sloupků, zpracování textu, reklama on-line v počítačové síti, přímý marketing, rozesílání a jiná distribuce informačních produktů všeho druhu včetně tištěných výrobků a materiálů reklamního charakteru, tvorba reklamních produktů určených k šíření prostřednictvím Internetu a jiných informačních sítí, shromažďování, poskytování, třídění, zpracování a překlad informací do počítačových databází nebo jiné zpracovávání obchodních nebo podnikatelských informací, včetně vytváření, zpracovávání a třídění dat v rámci databází, automatizované zpracování dat, služby databank - vyhledávání obchodních dat a informací, dodavatelské služby pro třetí osoby (nákup výrobků a služeb pro jiné podniky), včetně obstarání a distribuce výrobků a služeb pro jiné podnikatelské subjekty, reklama, propagace a inzere prostřednictvím všech druhů médií, poradenská činnost v oblasti obchodu, činnost podnikatelských, ekonomických a organizačních poradců, účetnictví, administrativní činnost, ekonomické informace a poradenství, analýzy nákladů, zpracování dat, zejména z oblasti certifikace, zkušebnictví, normalizace, měření a kontroly, podnikové poradenství a obchodní management, analýzy systému řízení a dokumentace, hodnotové a marketingové analýzy, posuzování efektivnosti provozu a racionalizace práce, marketingové studie, kvalifikace firem, pomoc při řízení obchodních a průmyslových podniků, pomoc při řízení obchodní činnosti, poradenství v obchodní činnosti, statistické informace, obchodní informační servis; (36) provozování realitní kanceláře, služby realitní kanceláře, prodej a pronájem nemovitostí, odhady nemovitostí, správa nemovitého majetku, zejména budov, bytů, nebytových prostor, výrobních a provozních objektů a pozemků, zprostředkování obchodu v oblasti realit, zprostředkování v oblasti realitních služeb, zprostředkovatelská činnost a služby v oblasti investic a nemovitého majetku, správy a nakládání s nemovitým majetkem, zejména v oblasti koupě, prodeje, pronájmu a leasingu, bytů a nebytových prostor, oceňování a odhady nemovitostí včetně vypracovávání posudků, poradenská činnost v oblasti realit a finanční, nákup, prodej a správa pohledávek, průzkum a analýza trhu s realitami, zprostředkování finančních operací, úvěrové poradenství a zprostředkování úvěrů a hypoték, poskytování informací v oblasti realit, investic a nemovitostí pomocí prostředků globální počítačové sítě, investiční činnost v investiční výstavbě; (37) servisní činnost pro výpočetní techniku, konfigurace, instalace a údržba počítačů, sítí, informačních databázových systémů a jejich aplikací, montáž, servis a opravy elektrických strojů a přístrojů a elektronických zařízení pracujících na malém napětí a montáž, servis a opravy elektrického vybavení, instalace, servis, případně demontáže zařízení uvedených v tomto seznamu u třídy 9, pronájem a půjčování věcí movitých v rámci této třídy; (38) provozování internetového portálu, zejména v oblasti vzdělávání, počítačová komunikace, elektronický přenos dat pomocí výpočetní techniky (počítačů), elektronický přenos dat na zakázku/za úplatu, elektronická pošta, pronájem telekomunikačních přístrojů a zařízení pro přenos dat, počítačová komunikace, elektronická pošta, pronájem zařízení pro přenos informací, zprostředkování přístupu ke globální počítačové síti, rozšiřování, zveřejňování a přenos informací prostřednictvím počítačových a telekomunikačních prostředků a sítí, satelitů apod., šíření informací prostřednictvím počítačových sítí a telekomunikačních sítí včetně Internetu, výměna a šíření informací a zpráv pomocí telekomunikačních sítí, datových sítí, služby webových portálů, informační služby na Internetu, zejména úplatné či bezúplatné zpřístupňování a uveřejňování informací prostřednictvím Internetu, poskytování informačního servisu prostřednictvím telefonu, mobilní telekomunikační sítě, internetu, poskytování přístupu na on-line

informační služby a databáze, přenos, úplné či bezúplné poskytování informací, jehož předmětem může být jakákoliv datová položka obsažená v databázích, on-line informační a databázové služby, komunikační služby prostřednictvím Internetu, vnějších a vnitřních sítí; (39) zasilatelství, expresní zasilatelské a dopravní služby, veškeré vnitrostátní i mezinárodní dopravní služby včetně asistenční a zprostředkovatelské činnosti s těmito službami související, doprava letecká, železniční, silniční, vodní a námořní, manipulace s nákladem, tranzitní skladování, skladovací služby, pronájem skladů a skladovacích kontejnerů, půjčovna a pronájem aut, taxi služby, zprostředkování přepravy zboží, doručovací služby, služby v oblasti přepravních tarifů a jejich optimalizace - vše v rámci této třídy, balení zboží a jeho dodávání, odvoz zboží zákazníkům, pronájem skladišť, překládací zařízení, garážování včetně pronajímání garáží; (41) nakladatelská a vydavatelská činnost, školení uživatelů a správců počítačových sítí, informačních databázových systémů, zejména v oblasti informačních technologií, školení pracovníků pro servisní služby v oblasti počítačů, software a ochrany počítačů, jejich systémů, aplikací a sítí, pořádání odborných kurzů, školení a jiných vzdělávacích akcí, pořádání a řízení pracovních setkání, kongresů a symposií, vzdělávací činnost, expertní, poradenské a konzultační služby v oblasti vzdělávání, přednášková a lektorská činnost; (42) zprostředkování tvorby software, pronájem počítačového software, poradenské, konzultační, asistenční, analytické, designérské, vyhodnocovací a programovací služby týkající se počítačového hardware, počítačových systémů a informačních technologií, projektové studie týkající se počítačového software, hardware, poradenská činnost pro výpočetní techniku, tvorba internetových stránek, grafické služby, počítačová grafika a design, poskytování software - programování, zhotovování software na zakázku, výzkum a vývoj software, pronájem výpočetní techniky, projektová, inženýrská, poradenská a expertní činnost související se software a softwarovými systémy pro zabezpečení počítačů, jejich sítí a souvisejících programů a jejich aplikací, údržba informačních databázových systémů a jejich aplikací, poradenská a expertní činnost pro software, ochranu dat, šifrování dat a antivirových systémů, tvorba antivirových ochranných softwarových produktů, pronájem elektronického prostoru na počítačových serverech/globální počítačové síti, kalibrování (měření), kontrola kvality, projektová činnost, studie technických projektů, expertizy, analýzy a výzkum fyzikální, chemický.

(511) 9, 35, 36, 37, 38, 39, 41, 42
(210) O-446454

(111) **292952**
(220) 24.04.2007
(151) 26.09.2007
(540)



(730) **i4wifi a.s.**, Průmyslová 1472/11, Praha 15 – Hostivař, 10200, CZ
(740) Halaxová & Halaxová TETRAPAT, RNDr. Zdeňka Halaxová, Jinonická 80, Olomouc, 77200
(510) (9) přístroje a nástroje vědecké, námořní, geodetické, fotografické, filmové, optické, přístroje pro vážení, měření, signalizaci, kontrolu (inspekci), záchranu a přístroje pro vyučování, přístroje a nástroje pro vedení, přepínání, přeměnu, akumulaci, regulaci nebo řízení elektrického proudu, elektrické vodiče a jiný elektromontážní materiál, antény, společné televizní antény, elektrické vodiče - kabely všeho druhu, zařízení pro vysílání, kódování a dekódování signálů/informací, rozvaděče nízkého napětí, kabely - koaxiální, elektrické aj. v rámci této třídy, vodiče všeho druhu, elektrická a elektronická zařízení pro dozor, ověřování a dálkové ovládání průmyslových operací, dynam, generátorů, alternátorů, transformátorů, rozvaděčů, elektrických kabelů a vodičů, bleskojistek, jističů, spínačů, vypínačů, akumulátorů, baterií; (35) marketingová činnost, průzkumy trhu, rozšiřování produktů/výrobků k reklamním

účelům, elektronický obchod, pořádání reklamních akcí, výstavy komerční a propagační, obchodní a podnikatelské informace, průzkum trhu, pomoc při řízení obchodní činnosti, zasílání reklamních materiálů, dodavatelské služby pro třetí osoby, pronájem kancelářských strojů a zařízení, kopírování dokumentů, příprava inzertních sloupků, zpracování textu, přímý marketing, rozesílání a jiná distribuce informačních produktů všeho druhu včetně tištěných výrobků a materiálů reklamního charakteru, služby databank - vyhledávání obchodních dat a informací, dodavatelské služby pro třetí osoby (nákup výrobků a služeb pro jiné podniky), včetně obstarání a distribuce výrobků a služeb pro jiné podnikatelské subjekty, reklama, propagace a inzertce prostřednictvím všech druhů médií, poradenská činnost v oblasti obchodu, činnost podnikatelských, ekonomických a organizačních poradců, účetnictví, administrativní činnost, ekonomické informace a poradenství, analýzy nákladů, zpracování dat, zejména z oblasti certifikace, zkušebnictví, normalizace, měření a kontroly, podnikové poradenství a obchodní management, analýzy systému řízení a dokumentace, hodnotové a marketingové analýzy, posuzování efektivnosti provozu a racionalizace práce, marketingové studie, kvalifikace firem, pomoc při řízení obchodních a průmyslových podniků, pomoc při řízení obchodní činnosti, poradenství v obchodní činnosti, statistické informace, obchodní informační servis; (36) provozování realitní kanceláře, služby realitní kanceláře, prodej a pronájem nemovitostí, odhady nemovitostí, správa nemovitého majetku, zejména budov, bytů, nebytových prostor, výrobních a provozních objektů a pozemků, zprostředkování obchodu v oblasti realit, zprostředkování v oblasti realitních služeb, zprostředkovatelská činnost a služby v oblasti investic a nemovitého majetku, správa a nakládání s nemovitým majetkem, zejména v oblasti koupě, prodeje, pronájmu a leasingu, bytů a nebytových prostor, oceňování a odhady nemovitostí včetně vypracovávání posudků, poradenská činnost v oblasti realit a finančního, nákup, prodej a správa pohledávek, průzkum a analýza trhu s realitami, zprostředkování finančních operací, úvěrové poradenství a zprostředkování úvěrů a hypoték, investiční činnost v investiční výstavbě; (39) zasilatelství, expresní zasilatelské a dopravní služby, veškeré vnitrostátní i mezinárodní dopravní služby včetně asistenční a zprostředkovatelské činnosti s těmito službami související, doprava letecká, železniční, silniční, vodní a námořní, manipulace s nákladem, tranzitní skladování, skladovací služby, pronájem skladů a skladovacích kontejnerů, půjčovna a pronájem aut, taxi služby, zprostředkování přepravy zboží, doručovací služby, služby v oblasti přepravních tarifů a jejich optimalizace - vše v rámci této třídy, balení zboží a jeho dodávání, odvoz zboží zákazníkům, pronájem skladišť, překládací zařízení, garážování včetně pronajímání garáží; (41) nakladatelská a vydavatelská činnost, pořádání odborných kurzů, školení a jiných vzdělávacích akcí, pořádání a řízení pracovních setkání, kongresů a symposií, vzdělávací činnost, expertní, poradenské a konzultační služby v oblasti vzdělávání, přednášková a lektorská činnost; (42) grafické služby, kalibrování (měření), kontrola kvality, projektová činnost, studie technických projektů, expertizy, analýzy a výzkum fyzikální, chemický.

(511) 9, 35, 36, 39, 41, 42
(210) O-447604

(111) **293612**
(220) 08.06.2007
(151) 24.10.2007
(540)



(730) **Pivovar Litovel a.s.**, Palackého 934, Litovel, 78401, CZ
(740) HALAXOVÁ & HALAXOVÁ, TETRAPAT, RNDr. Zdeňka Halaxová, Dukelská 891/4, Olomouc, 77200
(510) (32) piva všeho druhu.

(511) 32
(210) O-448896

(111) **294164**
(220) 11.06.2007
(151) 21.11.2007
(540)

HOTEL PAVLOV

(730) **PROMTECH, s.r.o.**, I. P. Pavlova 71/9, Karlovy Vary, 36001, CZ
(740) ZEMAN - podkrušnohorská patentová a známková kancelář, Petr Zeman, Hradní 301, Loket, 35733
(510) (16) periodické a neperiodické tiskoviny, jako například noviny, časopisy, katalogy, prospekty, plakáty, letáky a jiné propagační, reklamní a informační materiály, kartografické výrobky, tiskopisy, vstupenky, šatní listy, jídelní a nápojové listky, včetně obalů, mapy, pohlednice, fotografie, grafická díla, grafické reprodukce a jiná vyobrazení, databázové produkty v papírové formě, dekorační předměty v rámci této třídy, papírové hmoty, nákupní tašky a sáčky, papírové a plastové obaly všeho druhu, včetně obalů na nápoje a potraviny v jiné třídě neobsažené, jiné výrobky z papíru, jako například utěrky, ubrusy, ubrousky, ručníky, kapesníky, záclony a záclonky, banketní sukně, toaletní papír, svačिनové sáčky a jiné obaly na potraviny, notové záznamy na papírovém nosiči, psací a kancelářské potřeby, diáře, poznámkové bloky, zápisníky, kalendáře, dopisní papír, dopisní obálky, kancelářský papír všeho druhu, pouzdra na psací potřeby, držáky a stojánky na psací potřeby, stojánky na fotografie, různé stojánky na kancelářské potřeby, knihy, sešity, obaly na knihy a sešity a jiné papírenské a polygrafické výrobky, pořadače, upomínkové předměty z papíru; (43) služby spojené s ubytováním, stravováním či občerstvením, provozování hotelů, penzionů, restaurací, kaváren, vináren, cukráren, barů, bufetů apod., poradenství v oboru hotelnictví, poradenství v oboru gastronomie, zajišťování hotelových pobytů, pronájem apartmánů, sálů, salónek a jiných nebytových prostor v rámci této třídy, poradenství v oboru provozování hotelů a gastronomických provozů; (44) poskytování a zprostředkování lázeňských služeb, poradenství v oboru lázeňských služeb, služby lázeňské, léčebné a rehabilitační, rovněž s využitím přírodních léčivých zdrojů, minerálních vod, kysličníků, solí a výrobků z nich, koupele vřídelní, perličkové, jodové, uhličitě, včetně koupelí horních a dolních končetin, skotské stříky, vodoléčba, klasické, reflexní a podvodní masáže, pneuakupunktura, elektroakupunktura, akupresura, irigace dásní, parafango, laseroterapie, oxygenoterapie, magnetoterapie, lymfodrenáž přístrojová, inhalace, jiná elektroléčba, skupinové cvičení v bazénu, léčebný tělocvik a plavání, provozování sauny, provozování termária, provozování solária v rámci léčebných procesů, zajišťování léčebných pobytů, zajišťování základní i odborné lékařské péče v rámci léčebných procesů.

(511) 16, 43, 44
(210) O-448974

(111) **294165**
(220) 11.06.2007
(151) 21.11.2007
(540)

LÁZEŇSKÝ DŮM PAVLOV

(730) **PROMTECH, s.r.o.**, I. P. Pavlova 71/9, Karlovy Vary, 36001, CZ
(740) ZEMAN - podkrušnohorská patentová a známková kancelář, Petr Zeman, Hradní 301, Loket, 35733
(510) (16) periodické a neperiodické tiskoviny, jako například noviny, časopisy, katalogy, prospekty, plakáty, letáky a jiné propagační, reklamní a informační materiály, kartografické výrobky, tiskopisy, vstupenky, šatní listy, jídelní a nápojové listky, včetně obalů, mapy, pohlednice, fotografie, grafická díla, grafické reprodukce a jiná vyobrazení, databázové produkty v papírové formě, dekorační předměty v rámci této třídy, papírové hmoty, nákupní tašky a sáčky, papírové a plastové obaly všeho druhu, včetně obalů na nápoje a potraviny v jiné třídě neobsažené, jiné výrobky z papíru, jako například utěrky, ubrusy, ubrousky, ručníky, kapesníky, záclony a záclonky, banketní sukně, toaletní papír, svačिनové sáčky a jiné obaly na potraviny, notové záznamy na papírovém nosiči, psací a kancelářské potřeby, diáře, poznámkové bloky, zápisníky, kalendáře, dopisní papír, dopisní obálky, kancelářský papír všeho druhu, pouzdra na psací potřeby, držáky a stojánky na psací potřeby, stojánky na fotografie, různé stojánky na kancelářské potřeby, knihy, sešity, obaly na knihy a sešity a jiné papírenské a polygrafické výrobky, pořadače, upomínkové předměty z papíru; (43) služby spojené s ubytováním, stravováním či občerstvením, provozování hotelů, penzionů, restaurací,

kaváren, vináren, cukráren, barů, bufetů apod., poradenství v oboru hotelnictví, poradenství v oboru gastronomie, zajišťování hotelových pobytů, pronájem apartmánů, sálů, salónek a jiných nebytových prostor v rámci této třídy, poradenství v oboru provozování hotelů a gastronomických provozů; (44) poskytování a zprostředkování lázeňských služeb, poradenství v oboru lázeňských služeb, služby lázeňské, léčebné a rehabilitační, rovněž s využitím přírodních léčivých zdrojů, minerálních vod, kysličníků, solí a výrobků z nich, koupele vřídelní, perličkové, jodové, uhličitě, včetně koupelí horních a dolních končetin, skotské stříky, vodoléčba, klasické, reflexní a podvodní masáže, pneuakupunktura, elektroakupunktura, akupresura, irigace dásní, parafango, laseroterapie, oxygenoterapie, magnetoterapie, lymfodrenáž přístrojová, inhalace, jiná elektroléčba, skupinové cvičení v bazénu, léčebný tělocvik a plavání, provozování sauny, provozování termária, provozování solária v rámci léčebných procesů, zajišťování léčebných pobytů, zajišťování základní i odborné lékařské péče v rámci léčebných procesů.

(511) 16, 43, 44
(210) O-448975

(111) **294890**
(220) 24.07.2007
(151) 27.12.2007
(540)



(730) **Rambousek Milan**, Jana Masaryka 1318, Hradec Králové, 50012, CZ
(510) (32) piva všeho druhu; (35) propagace a reklama.
(511) 32, 35
(210) O-450235

(111) **295234**
(220) 30.05.2006
(151) 16.01.2008
(540)

heron

(730) **MADAL BAL HOLDING AG**, Chriesistrasse 1, Weggis, 6153, CH
(740) Ing. Zdeněk Kučera, Dlouhá 207 (P.O.BOX 92), Slušovice, 76315
(510) (7) mechanismy pohonné, jiné než pro pozemní vozidla, motory, s výjimkou motorů pro pozemní vozidla, stroje, motory a hnací stroje, spalovací motory, elektrické generátory, čerpadla (stroje), čerpadla odstředivá, čerpadlové membrány, ejektory (proudová čerpadla), motorové kultivátory, kultivátory (stroje), mycí zařízení, pily (stroje), pily řetězové, pýchovací stroje, pluhy sněhové, sekačky (stroje), sekačky na trávu (stroje), frézky (stroje), drtiče (stroje), alternátory.

(511) 7
(210) O-437836

(111) **295291**
(220) 27.07.2007
(151) 16.01.2008
(540)



(730) **RUBILIS, s.r.o.**, Martinice 1, Březnice, 26272, CZ
(740) Ing. Jiří Střelák, Šumberova 42, Praha 6, 16200
(510) (31) živá zvířata všeho druhu, plemenná zvířata, potrava/krmivo pro zvířata, ovoce a zelenina čerstvá, čerstvé rostlinné plody, květiny a rostliny živé všeho druhu, květiny a rostliny sušené na ozdobu, osivo, rostlinná semena, sazenice, trávníky přírodní, rašelina; (41) provozování sportovních a tělovýchovných zařízení všeho druhu, provoz zábavních zařízení, provoz sportovních center, provoz sportovních klubů, trenérské služby, drezúra zvířat, trénování zvířat, školící a vzdělávací činnosti, sportovní výuka, trenérská/instruktorská činnost v oblasti sportu, pořádání sportovních, kulturních, společenských a zábavních akcí, pořádání kongresů a seminářů, pořádání sportovních závodů, zprostředkování v oblasti sportu, pronájem sportovních potřeb v rámci této třídy, půjčování a pronájem filmů/hudby - zvukových a zvukově-obrazových záznamů a audio-vizuální techniky, vydavatelství/publikování v oblasti sportu, kultury a zábavy, elektronické publikování, umělecká a zábavní produkce; (43) ubytovací činnost, provoz ubytovacích zařízení - hotelů, penzionů, kempů či jiných ubytovacích zařízení, hostinská činnost - provoz restaurací, motorestů, samoobslužných stravovacích zařízení, zařízení rychlého stravování/občerstvení, kaváren, vináren, barů, čajoven, cukráren či jiných stravovacích podniků, cateringové služby, dodávka jídla (zásobování), příprava a organizování hostin, poskytování informací v oblasti ubytovacích a hostinských služeb, rezervace místa (ubytování), opatrování zvířat - ubytovací služby pro zvířata, provoz elektronického portálu v oblasti ubytovacích a hostinských služeb; (44) chov plemenných zvířat a využití jejich genetického materiálu, chov hospodářských zvířat k tahu a chov sportovních a dostihových koní, chov hospodářských a jiných zvířat či živočichů za účelem získávání a výroby živočišných produktů, chov ryb či jiných vodních živočichů, rybářství, péče o zvířata, zprostředkování v oblasti chovu zvířat, ošetrovatelské a opatrovnícké služby, terapeutické služby, masážní služby, služby relaxační/regenerační -sauna, lázně apod., lázeňské služby, sanatoria, zkrášlovací služby pro osoby i zvířata, salóny krásy a kadeřnické služby, zprostředkování zdravotnických a veterinárních služeb, zemědělské, zahradnické a lesní činnosti - chmelářství, ovocnářství, vinohradnictví, vinařství, pěstování zeleniny, hub, okrasných rostlin, léčivých a aromatických rostlin, rostlin pro technické užití, zahradnické služby, úpravy zeleně, pěstování osiv a sadby, školkařských výpěstků a genetického materiálu rostlin.
(511) 31, 41, 43, 44
(210) O-450484

(111) **295624**
(220) 19.07.2007
(151) 30.01.2008
(540)

ALCHEMIO

(730) **Prouza Vladimír Ing.**, Hradeckých 1604/1, Praha 4, 14000, CZ
(510) (35) zastupování firem, marketing a reklamní činnost; (42) odborné poradenské služby v oblasti technologie a vývoje.
(511) 35, 42
(210) O-450132

(111) **296358**
(220) 17.07.2007
(151) 27.02.2008
(540)

Happy Babies

(730) **Zatloukalová Zdeňka**, 9. května 480, Plumlov, 79803, CZ
(740) HALAXOVÁ & HALAXOVÁ, TETRAPAT, RNDr. Zdeňka Halaxová, Dukelská 891/4, Olomouc, 77200
(510) (10) kojenecké potřeby patřící do této třídy jako lahve, savičky, dudlíky, pomůcky pro kojení, kroužky na prořezávání zubů, šidítka; (12) dětské kočárky včetně příslušenství k dětským kočárkům jako příkrývky na dětské kočárky, kryty na dětské kočárky, sportovní dětské kočárky, včetně skládacích, bezpečnostní sedačky pro děti a nemluvnata pro převoz po zemi, vzduchem a po vodě, zahrnující i součásti v rámci této třídy, bezpečnostní pásy pro sedadla vozidel, jízdní kola pro děti, kolečka; (20) dětská chodítka, houpací židle pro děti, dětské ohrádky, dětské postýlky, kolébky, polštáře, podušky a matrace do dětských postýlek, dětské vysoké židle, brčka na pití, ohrádky k postýlkám, dřevěné přepážky pro nábytek, nekovové vybavení postýlek, regály - skříňky pro hračky, nábytek zejména pro děti, části nábytku a bytové doplňky zařazené v této třídě určené pro děti, lehátka skládací pro děti, sedátka pro děti; (21) dětské vaničky, nočníky, pítka, hrnečky; (24) ložní pokrývky a příkrývky, ložní a stolní prádlo, lůžkové přehozy, lůžkoviny, prostírání pod sklenice a talíře, ručníky, osušky, záclonoviny, okenní záclony, plátno, ubrusy, plédy, dětské příkrývky, dětské prošívané příkrývky, dětské polštáře, kočárkové soupravy příkrývek, přebalovací deky, dětské textilní doplňky spadající do této třídy; (25) oděvy, obuv, kloboučnické zboží, kojenecké a dětské oblečení, dětské body, spodní prádlo, pyžama, tílka, košilky, dětské pleny z textilu, výbavička pro novorozence, slintáčky pro batolata nikoliv z papíru; (28) hračky, plyšové hračky, houpací koně, chrastítka, houpačky, hry, společenské hry, hračky pohyblivé, autíčka na hraní, automobilové modely zmenšené, soupravy na rozvíjení umělecké, technické a řemeslné zručnosti a tvořivosti, elektronické hry a elektronické hrací systémy s výjimkou těch, které jsou používány výhradně s televizním přijímačem, stavebnice (hračky), dětské koloběžky, dětské tříkolky, odrážedla pro děti; (35) reklama, propagace a inzerce prostřednictvím všech druhů médií, zprostředkovatelská činnost v oblasti obchodu s výrobky uvedenými ve tř. 5, 10, 12, 16, 20, 21, 24, 25 a 28, maloobchod provozovaný mimo řádné provozovny, specializovaný maloobchod a velkoobchod s výrobky uvedenými ve třídách tř. 5, 10, 12, 16, 20, 21, 24, 25 a 28, poradenská činnost v rámci této třídy.
(511) 10, 12, 20, 21, 24, 25, 28, 35
(210) O-450033

(111) **296366**
(220) 26.07.2007
(151) 27.02.2008
(540)

AAA Střechy a Stavby

(730) **Doležal Milan**, U dálnice 2867, Praha 5, 15500, CZ
(510) (37) klempířství a instalatérství, pokrývačské služby, stavitelství, stavebnictví, zednické služby, tesařské služby, stavební dozor; (42) projektování.
(511) 37, 42
(210) O-450319

(111) **302317**
(220) 25.07.2006
(151) 15.12.2008
(540)

Rispera

(730) **Teva Pharmaceuticals CR, s.r.o.**, Radlická 3185/1c, Praha 5, 15000, CZ
(740) Rott, Růžička & Guttman Patentové, známkové a advokátní kanceláře, JUDr. Vladimír Rott, Vinohradská 37, Praha 2, 12000
(510) (5) drogy pro léčebné účely, enzymy pro lékařské účely, léčivé a farmaceutické přípravky, chemická činidla pro farmaceutické účely, minerální doplňky potravy.
(511) 5
(210) O-439437

(111) **304714**
(220) 09.01.2007
(151) 25.03.2009
(540)



(730) **Turoň Pavol Ing.**, 28. pluku 10, Praha 10, 10100, CZ
(510) (37) automobily (mytí -), sklady (stavby a opravy -); (39) dovoz, doprava, parkovací plochy (pronájem -), parkování automobilů (služby -), skladovacích kontejnerů, skládání nákladu, skladování, expedice, vykládání nákladu, uskladňování, zprostředkování (doprava -), zprostředkování přepravy, balíky (doručování -), doručování zboží, informace (doprava -), informace (skladování -), nakládání, resp. vykládání, parkovací plochy (pronájem -).
(511) 37, 39
(210) O-444326

(111) **309343**
(220) 10.08.2006
(151) 22.12.2009
(540)

O2 SMS Connector

(730) **O2 Holdings Limited**, Wellington Street, Slough, Berkshire SL1 1YP, GB
(740) JINDRA & Partners, JUDr. Tomáš Jindra, Rybná 9, Praha 1
(510) (9) elektronické multimediální aplikace, multimediální nebo informační katalogy v elektronické podobě, elektronické časopisy, elektronická periodika a knihy, informace a záznamy v elektronické podobě, data a/nebo databáze a/nebo informační produkty na nosičích a/nebo v elektronických, datových, informačních a telekomunikačních sítích, telefony a jejich příslušenství, telefonní automaty, telefonní ústředny, počítače a počítačové periferie a terminály, počítačový software a hardware, paměťová média (nosiče dat a informací) nahraná i nenahraná, síťové komponenty potřebné pro připojení počítačů a telefonů k datovým a počítačovým sítím (modemy, síťové karty, routery, rozbočovače, huby, switche, bridge apod.), čipové a elektronické karty včetně platebních, databáze a/nebo informační produkty na nosičích a/nebo v elektronických, datových, informačních a telekomunikačních sítích, související software a hardware, multimediální aplikace, přístroje pro záznam, přenos, převod a reprodukci zvuku, obrazu a/nebo dat; (35) reklamní a inzertní činnost, propagace, marketing, pomoc při řízení obchodní a podnikatelské činnosti, konzultační činnost v oblasti obchodní a podnikatelské činnosti, zprostředkovatelská činnost v oblasti obchodu a podnikání s výrobky třídy 9 a službami ve třídách 35, 38, 42, merchandising, ekonomické poradenství, poskytování informací (obchodních nebo podnikatelských), zprostředkovatelská a obstaratelská činnost v oblasti obchodu s výrobky třídy 9 a službami ve třídách 35, 38, 42, automatické zpracování

informací, systematizace informací do počítačových databází, služby pro nepřítomné (telefonní vzkazy), komerční využití Internetu v oblastech komerčních internetových médií a vyhledávacích služeb; (38) šíření elektronických tiskovin, periodik a knih prostřednictvím počítačové, datové, elektronické, telekomunikační nebo informační sítě, informační služby na Internetu včetně provozování elektronických nástěnek, diskusních skupin a fór a poskytování přístupu k on-line informačním službám a databázím, telekomunikační, směrovací, spojovací a datové služby, poradenská, konzultační a zprostředkovatelská činnost v oblasti spojů, telekomunikací a datových služeb, pronájem telekomunikačních okruhů, pronájem telekomunikačních zařízení a přístrojů včetně telefonů, telematické služby, poskytování telekomunikačního připojení ke počítačovým sítím, zřizování a provozování veřejných, účelových a privátních telekomunikačních sítí, komunikace prostřednictvím telefonů a počítačů, služby elektronické pošty, služby multimediálních a textových zpráv, teletext a služby s ním spojené, služby hlasové schránky, provozování internetového portálu, televizní vysílání; (42) analytické a projekční práce v oblasti telekomunikací a informatiky, vytváření, modifikování a poskytování počítačových programů, instalace, aktualizace a údržby počítačových programů, služby programování počítačů, programování, administrace a monitoring serverů, pronájem výpočetní techniky, pronájem serverů, poradenská a konzultační činnost v oblasti výpočetní techniky, zprostředkovatelská a poradenská činnost v oblasti výpočetních služeb a informatiky, tvorba www stránek.

(511) 9, 35, 38, 42
(210) O-439897

(111) **309366**
(220) 15.08.2006
(151) 22.12.2009
(540)

O2 Conex Profi

(730) **O2 Holdings Limited**, Wellington Street, Slough, Berkshire SL1 1YP, GB
(740) JINDRA & Partners, JUDr. Tomáš Jindra, Rybná 9, Praha 1
(510) (9) elektronické multimediální aplikace, multimediální nebo informační katalogy v elektronické podobě, elektronické časopisy, elektronická periodika a knihy, informace a záznamy v elektronické podobě, data a/nebo databáze a/nebo informační produkty na nosičích a/nebo v elektronických, datových, informačních a telekomunikačních sítích, telefony a jejich příslušenství, telefonní automaty, telefonní ústředny, počítače a počítačové periferie a terminály, počítačový software a hardware, paměťová média (nosiče dat a informací) nahraná i nenahraná, síťové komponenty potřebné pro připojení počítačů a telefonů k datovým a počítačovým sítím (modemy, síťové karty, routery, rozbočovače, huby, switche, bridge atd.), čipové a elektronické karty včetně platebních, databáze a/nebo informační produkty na nosičích a/nebo v elektronických, datových, informačních a telekomunikačních sítích, související software a hardware, multimediální aplikace, přístroje pro záznam, přenos, převod a reprodukci zvuku, obrazu a/nebo dat; (35) reklamní a inzertní činnost, propagace, marketing, pomoc při řízení obchodní a podnikatelské činnosti, konzultační činnost v oblasti obchodní a podnikatelské činnosti, zprostředkovatelská činnost v oblasti obchodu a podnikání s výrobky ve třídě 9 a službami ve třídách 35, 38 a 42, merchandising, ekonomické poradenství, poskytování informací (obchodních nebo podnikatelských), automatické zpracování dat a informací, systematizace informací do počítačových databází, služby pro nepřítomné (telefonní vzkazy), komerční využití Internetu v oblastech komerčních internetových médií a vyhledávacích služeb; (36) finanční poradenství; (38) šíření elektronických tiskovin, periodik a knih prostřednictvím počítačové, datové, elektronické, telekomunikační nebo informační sítě, informační služby na Internetu včetně provozování elektronických nástěnek, diskusních skupin a fór a poskytování přístupu k on-line informačním službám a databázím, telekomunikační, směrovací, spojovací a datové služby, poradenská, konzultační a zprostředkovatelská činnost v oblasti spojů, telekomunikací a datových služeb, pronájem telekomunikačních okruhů, pronájem telekomunikačních zařízení a přístrojů včetně telefonů, telematické služby, poskytování telekomunikačního připojení k počítačovým sítím, zřizování a provozování veřejných, účelových a privátních telekomunikačních sítí, komunikace prostřednictvím telefonů a počítačů, služby elektronické pošty, služby krátkých textových zpráv, teletext a služby s ním spojené, služby hlasové schránky, provozování internetového portálu, televizní a rozhlasové vysílání; (42) analytické a projekční práce v oblasti telekomunikací a informatiky, vytváření, modifikování a poskytování počítačových programů, instalace, aktualizace

a údržba počítačových programů, služby programování počítačů, programování, administrace a monitoring serverů, pronájem výpočetní techniky, pronájem serverů, poradenská a konzultační činnost v oblasti výpočetní techniky, zprostředkovatelská a poradenská činnost v oblasti výpočetních služeb a informatiky, tvorba www stránek.

(511) 9, 35, 36, 38, 42
(210) O-440148

(111) **309379**
(220) 26.10.2006
(151) 22.12.2009
(540)

(111) **309367**
(220) 15.08.2006
(151) 22.12.2009
(540)

O2 Mobilní telemetrie

(730) **O2 Holdings Limited**, Wellington Street, Slough, Berkshire SL1 1YP, GB

(740) JINDRA & Partners, JUDr. Tomáš Jindra, Rybná 9, Praha 1

(510) (9) elektronické multimediální aplikace, multimediální nebo informační katalogy v elektronické podobě, elektronické časopisy, elektronická periodika a knihy, informace a záznamy v elektronické podobě, data a/nebo databáze a/nebo informační produkty na nosičích a/nebo v elektronických, datových, informačních a telekomunikačních sítích, telefony a jejich příslušenství, telefonní automaty, telefonní ústředny, počítače a počítačové periferie a terminály, počítačový software a hardware, paměťová média (nosiče dat a informací) nahraná i nenahraná, síťové komponenty potřebné pro připojení počítačů a telefonů k datovým a počítačovým sítím (modemy, síťové karty, routery, rozbočovače, huby, switche, bridge atd.), čipové a elektronické karty včetně platebních, databáze a/nebo informační produkty na nosičích a/nebo v elektronických, datových, informačních a telekomunikačních sítích, související software a hardware, multimediální aplikace, přístroje pro záznam, přenos, převod a reprodukci zvuku, obrazu a/nebo dat; (35) reklamní a inzertní činnost, propagace, marketing, pomoc při řízení obchodní a podnikatelské činnosti, konzultační činnost v oblasti obchodní a podnikatelské činnosti, zprostředkovatelská činnost v oblasti obchodu a podnikání s výrobky ve třídě 9 a službami ve třídách 35, 38 a 42, merchandising, ekonomické poradenství, poskytování informací (obchodních nebo podnikatelských), automatické zpracování dat a informací, systematizace informací do počítačových databází, služby pro nepřítomné (telefonní vzkazy), komerční využití Internetu v oblastech komerčních internetových médií a vyhledávacích služeb; (36) finanční poradenství; (38) šíření elektronických tiskovin, periodik a knih prostřednictvím počítačové, datové, elektronické, telekomunikační nebo informační sítě, informační služby na Internetu včetně provozování elektronických nástěnek, diskusních skupin a fór a poskytování přístupu k on-line informačním službám a databázím, telekomunikační, směrovací, spojovací a datové služby, poradenská, konzultační a zprostředkovatelská činnost v oblasti spojů, telekomunikací a datových služeb, pronájem telekomunikačních okruhů, pronájem telekomunikačních zařízení a přístrojů včetně telefonů, telematické služby, poskytování telekomunikačního připojení k počítačovým sítím, zřizování a provozování veřejných, účelových a privátních telekomunikačních sítí, komunikace prostřednictvím telefonů a počítačů, služby elektronické pošty, služby krátkých textových zpráv, teletext a služby s ním spojené, služby hlasové schránky, provozování internetového portálu, televizní a rozhlasové vysílání; (42) analytické a projekční práce v oblasti telekomunikací a informatiky, vytváření, modifikování a poskytování počítačových programů, instalace, aktualizace a údržba počítačových programů, služby programování počítačů, programování, administrace a monitoring serverů, pronájem výpočetní techniky, pronájem serverů, poradenská a konzultační činnost v oblasti výpočetní techniky, zprostředkovatelská a poradenská činnost v oblasti výpočetních služeb a informatiky, tvorba www stránek.

(511) 9, 35, 36, 38, 42
(210) O-440149

Nadace 

(730) **O2 Holdings Limited**, Wellington Street, Slough, Berkshire SL1 1YP, GB

(740) JINDRA & Partners, JUDr. Tomáš Jindra, Rybná 9, Praha 1

(510) (9) elektronické multimediální aplikace, multimediální nebo informační katalogy v elektronické podobě, elektronické časopisy, elektronická periodika a knihy, informace a záznamy v elektronické podobě, data a/nebo databáze a/nebo informační produkty na nosičích a/nebo v elektronických, datových, informačních a telekomunikačních sítích, telefony a jejich příslušenství, počítače a počítačové periferie a terminály, počítačový software a hardware, paměťová média (nosiče dat a informací) nahraná i nenahraná, síťové komponenty potřebné pro připojení počítačů a telefonů k datovým a počítačovým sítím (modemy, síťové karty, routery, rozbočovače, huby, switche, bridge...), čipové a elektronické karty včetně platebních, databáze a/nebo informační produkty na nosičích a/nebo v elektronických, datových, informačních a telekomunikačních sítích, související software a hardware, multimediální aplikace, přístroje pro záznam, přenos, převod a reprodukci zvuku, obrazu a/nebo dat; (16) papír a výrobky z papíru a kartónu, tiskoviny, tiskopisy, časopisy, publikace, fotografie, plakáty, propagační materiály, kancelářské potřeby a stroje s výjimkou nábytku, materiál pro umělce, štětce, učební pomůcky v rámci této třídy, umělecké nebo ozdobné předměty z papíru a kartónu; (35) propagační, inzertní a reklamní činnost, poskytování informací a informačních služeb reklamního nebo obchodního charakteru, informační kancelář komerční, zprostředkovatelská a obstaratelská činnosti v obchodu s výrobky tříd 9 a 16 a službami tříd 35, 36, 38, 41, 42, konzultační činnost v obchodu, merchandising, franchising, pomoc při řízení obchodní činnosti, průzkum trhu, administrativní práce, automatizované zpracování dat a systematizace informací do databází, služby, které zahrnují záznam, přepis, vypracování, kompilaci přenášení nebo systematizaci písemných, datových či elektronických sdělení a záznamů, jakož i využívání nebo kompilaci matematických a statistických údajů; (36) sponzoring, shromažďování a poskytování finančních prostředků zejména v oblasti vzdělávání, kultury, umění, sportu, ekologie, charitativní činnosti v oblasti podpory a ochrany dětí a mládeže, v oblasti sociálních a zdravotních projektů a aktivit fyzickým osobám v životní a sociální tísní, obcím, ostatním právníkům osobám a fyzickým osobám při rozvoji vědy a výzkumu; (38) telekomunikační, radiotelekomunikační, směrovací, datové a spojovací služby, šíření elektronických tiskovin, periodik a knih prostřednictvím počítačové, datové, elektronické, telekomunikační nebo informační sítě, informační služby na Internetu včetně provozování elektronických nástěnek, diskusních skupin a fór a poskytování přístupu k on-line informačním službám a databázím, poradenská, konzultační a zprostředkovatelská činnost v oblasti spojů, telekomunikací a datových služeb, pronájem telekomunikačních okruhů, pronájem telekomunikačních zařízení a přístrojů včetně telefonů, telematické služby, poskytování telekomunikačního připojení k počítačovým sítím, zřizování a provozování veřejných, účelových a privátních telekomunikačních sítí, komunikace prostřednictvím telefonů a počítačů, služby elektronické pošty, služby krátkých textových zpráv, teletext a služby s ním spojené, služby hlasové schránky, provozování internetového portálu, televizní a rozhlasové vysílání; (41) výchovná a vzdělávací činnost, zábavná, školící, sportovní a kulturní činnost, publikační činnost, vydavatelství, nakladatelství, výstavy nekomerční, pořádání kulturních, společenských, sportovních a benefičních akcí, podpora umělců, podpora kulturních a vzdělávacích projektů, aktivit, výstav a koncertů, poskytování informací a informačních služeb v oblasti kulturní, zábavní, vzdělávací, sportovní; (42) analytické a projekční práce v oblasti telekomunikací a informatiky,

vytváření, modifikování počítačových programů, půjčování a pronájem počítačových programů, instalace, aktualizace a údržby počítačových programů, služby programování počítačů, programování, administrace a monitoring serverů, pronájem výpočetní techniky, pronájem serverů, poradenská a konzultační činnost v oblasti výpočetní techniky, zprostředkovatelská a poradenská činnost v oblasti výpočetních služeb a informatiky, tvorba www stránek.

(511) 9, 16, 35, 36, 38, 41, 42

(210) O-442328

(111) **309380**

(220) 26.10.2006

(151) 22.12.2009

(540)



(730) **O2 Holdings Limited**, Wellington Street, Slough, Berkshire SL1 1YP, GB

(740) JINDRA & Partners, JUDr. Tomáš Jindra, Rybná 9, Praha 1

(510) (9) elektronické multimediální aplikace, multimediální nebo informační katalogy v elektronické podobě, elektronické časopisy, elektronická periodika a knihy, informace a záznamy v elektronické podobě, data a/nebo databáze a/nebo informační produkty na nosičích a/nebo v elektronických, datových, informačních a telekomunikačních sítích, telefony a jejich příslušenství, počítače a počítačové periferie a terminály, počítačový software a hardware, paměťová média (nosiče dat a informací) nahraná i nenahraná, síťové komponenty potřebné pro připojení počítačů a telefonů k datovým a počítačovým sítím (modemy, síťové karty, routery, rozbočovače, huby, switche, bridge...), čipové a elektronické karty včetně platebních, databáze a/nebo informační produkty na nosičích a/nebo v elektronických, datových, informačních a telekomunikačních sítích, související software a hardware, multimediální aplikace, přístroje pro záznam, přenos, převod a reprodukci zvuku, obrazu a/nebo dat; (16) papír a výrobky z papíru a kartónu, tiskoviny, tiskopisy, časopisy, publikace, fotografie, plakáty, propagační materiály, kancelářské potřeby a stroje s výjimkou nábytku, materiál pro umělce, štetce, učební pomůcky v rámci této třídy, umělecké nebo ozdobné předměty z papíru a kartónu; (35) propagační, inzertní a reklamní činnost, poskytování informací a informačních služeb reklamního nebo obchodního charakteru, informační kancelář komerční, zprostředkovatelská a obstaratelská činnosti v obchodu s výrobky tříd 9 a 16 a službami tříd 35, 36, 38, 41, 42, konzultační činnost v obchodu, merchandising, franchising, pomoc při řízení obchodní činnosti, průzkum trhu, administrativní práce, automatizované zpracování dat a systematizace informací do databází, služby, které zahrnují záznam, přepis, vypracování, kompilaci přenášení nebo systematizaci písemných, datových či elektronických sdělení a záznamů, jakož i využívání nebo kompilaci matematických a statistických údajů; (36) sponzoring, shromažďování a poskytování finančních prostředků zejména v oblasti vzdělávání, kultury, umění, sportu, ekologie, charitativní činnosti v oblasti podpory a ochrany dětí a mládeže, v oblasti sociálních a zdravotních projektů a aktivit fyzickým osobám v životní a sociální tísni, obcím, ostatním právnickým osobám a fyzickým osobám při rozvoji vědy a výzkumu; (38) telekomunikační, radiotelekomunikační, směrovací, datové a spojovací služby, šíření elektronických tiskovin, periodik a knih prostřednictvím počítačové, datové, elektronické, telekomunikační nebo informační sítě, informační služby na Internetu včetně provozování elektronických nástěnek, diskusních skupin a fór a poskytování přístupu k on-line informačním službám a databázím, poradenská, konzultační a zprostředkovatelská činnost v oblasti spojů, telekomunikací a datových služeb, pronájem telekomunikačních zařízení a přístrojů včetně telefonů, telematické služby, poskytování telekomunikačního připojení k počítačovým sítím, zřizování a provozování veřejných, účelových a privátních telekomunikačních sítí, komunikace prostřednictvím telefonů a počítačů, služby elektronické pošty, služby krátkých textových zpráv, teletext a služby s ním spojené, služby hlasové schránky, provozování internetového portálu, televizní a rozhlasové vysílání; (42) analytické a projekční práce v oblasti telekomunikací a informatiky, vytváření, modifikování a poskytování počítačových programů, instalace, aktualizace a údržby počítačových programů, služby programování počítačů, programování, administrace a monitoring serverů, pronájem výpočetní techniky, pronájem serverů, poradenská a konzultační činnost v oblasti výpočetní techniky, zprostředkovatelská a poradenská činnost v oblasti výpočetních služeb a informatiky, tvorba www stránek.

provozování veřejných, účelových a privátních telekomunikačních sítí, komunikace prostřednictvím telefonů a počítačů, služby elektronické pošty, služby krátkých textových zpráv, teletext a služby s ním spojené, služby hlasové schránky, provozování internetového portálu, televizní a rozhlasové vysílání; (41) výchovná a vzdělávací činnost, zábavná, školící, sportovní a kulturní činnost, publikační činnost, vydavatelství, nakladatelství, výstavy nekomerční, pořádání kulturních, společenských, sportovních a benefičních akcí, podpora umělců, podpora kulturních a vzdělávacích projektů, aktivit, výstav a koncertů, poskytování informací a informačních služeb v oblasti kulturní, zábavní, vzdělávací, sportovní; (42) analytické a projekční práce v oblasti telekomunikací a informatiky, vytváření, modifikování počítačových programů, půjčování a pronájem počítačových programů, instalace, aktualizace a údržby počítačových programů, služby programování počítačů, programování, administrace a monitoring serverů, pronájem výpočetní techniky, pronájem serverů, poradenská a konzultační činnost v oblasti výpočetní techniky, zprostředkovatelská a poradenská činnost v oblasti výpočetních služeb a informatiky, tvorba www stránek.

(511) 9, 16, 35, 36, 38, 41, 42

(210) O-442329

(111) **309578**

(220) 15.08.2006

(151) 29.12.2009

(540)

O2 Trick

(730) **O2 Holdings Limited**, Wellington Street, Slough, Berkshire, GB

(740) JINDRA & Partners, JUDr. Tomáš Jindra, Rybná 9, Praha 1

(510) (9) elektronické multimediální aplikace, multimediální nebo informační katalogy v elektronické podobě, elektronické časopisy, elektronická periodika a knihy, informace a záznamy v elektronické podobě, data a/nebo databáze a/nebo informační produkty na nosičích a/nebo v elektronických, datových, informačních a telekomunikačních sítích, telefony a jejich příslušenství, telefonní automaty, telefonní ústředny, počítače a počítačové periferie a terminály, počítačový software a hardware, paměťová média (nosiče dat a informací) nahraná i nenahraná, síťové komponenty potřebné pro připojení počítačů a telefonů k datovým a počítačovým sítím (modemy, síťové karty, routery, rozbočovače, huby, switche, bridge), čipové a elektronické karty, včetně platebních, databáze a/nebo informační produkty na nosičích a/nebo v elektronických, datových, informačních a telekomunikačních sítích, související software a hardware, multimediální aplikace, přístroje pro záznam, přenos, převod a reprodukci zvuku, obrazu a/nebo dat; (35) reklamní a inzertní činnost, propagace, marketing, pomoc při řízení obchodní a podnikatelské činnosti, konzultační činnost v oblasti obchodní a podnikatelské činnosti, zprostředkovatelská činnost v oblasti obchodu a podnikání s výrobky ve tř. 9 a službami ve tř. 35, 38 a 42, merchandising, ekonomické poradenství, poskytování informací (obchodních nebo podnikatelských), automatické zpracování dat a informací, systematizace informací do počítačových databází, služby pro nepřítomné (telefonní vzkazy), komerční využití Internetu v oblastech komerčních internetových médií a vyhledávacích služeb; (38) šíření elektronických tiskovin, periodik a knih prostřednictvím počítačové, datové, elektronické, telekomunikační nebo informační sítě, informační služby na Internetu, včetně provozování elektronických nástěnek, diskusních skupin a fór a poskytování přístupu k on-line informačním službám a databázím, telekomunikační, směrovací, spojovací a datové služby, poradenská, konzultační a zprostředkovatelská činnost v oblasti spojů, telekomunikací a datových služeb, pronájem telekomunikačních okruhů, pronájem telekomunikačních zařízení a přístrojů, včetně telefonů, telematické služby, poskytování telekomunikačního připojení k počítačovým sítím, zřizování a provozování veřejných, účelových a privátních telekomunikačních sítí, komunikace prostřednictvím telefonů a počítačů, služby elektronické pošty, služby krátkých textových zpráv, teletext a služby s ním spojené, služby hlasové schránky, provozování internetového portálu, televizní a rozhlasové vysílání; (42) analytické a projekční práce v oblasti telekomunikací a informatiky, vytváření, modifikování a poskytování počítačových programů, instalace, aktualizace a údržby počítačových programů, služby programování počítačů, programování, administrace a monitoring serverů, pronájem výpočetní techniky, pronájem serverů, poradenská a konzultační činnost v oblasti výpočetní techniky, zprostředkovatelská a poradenská činnost v oblasti výpočetních služeb a informatiky, tvorba www stránek.

(511) 9, 35, 38, 42
(210) O-440108

(111) **309601**
(220) 15.08.2006
(151) 29.12.2009
(540)

O2 Car Control

(730) **O2 Holdings Limited**, Wellington Street, Slough, Berkshire SL1 1YP, GB
(740) JINDRA & Partners, JUDr. Tomáš Jindra, Rybná 9, Praha 1
(510) (9) elektronické multimediální aplikace, multimediální nebo informační katalogy v elektronické podobě, elektronické časopisy, elektronická periodika a knihy, informace a záznamy v elektronické podobě, data a/nebo databáze a/nebo informační produkty na nosičích a/nebo v elektronických, datových, informačních a telekomunikačních sítích, telefony a jejich příslušenství, telefonní automaty, telefonní ústředny, počítače a počítačové periferie a terminály, počítačový software a hardware, paměťová média (nosiče dat a informací) nahraná i nenahraná, síťové komponenty potřebné pro připojení počítačů a telefonů k datovým a počítačovým sítím (modemy, síťové karty, routery, rozbočovače, huby, switche, bridge...), čipové a elektronické karty včetně platebních, databáze a/nebo informační produkty na nosičích a/nebo v elektronických, datových, informačních a telekomunikačních sítích, související software a hardware, multimediální aplikace, přístroje pro záznam, přenos, převod a reprodukci zvuku, obrazu a/nebo dat; (35) reklamní a inzertní činnost, propagace, marketing, pomoc při řízení obchodní a podnikatelské činnosti, konzultační činnost v oblasti obchodní a podnikatelské činnosti, zprostředkovatelská činnost v oblasti obchodu a podnikání s výrobky ve tř. 9 a službami ve tř. 35, 38 a 42, merchandising, ekonomické poradenství, poskytování informací (obchodních nebo podnikatelských), automatické zpracování dat a informací, systematizace informací do počítačových databází, služby pro nepřítomné (telefonní vzkazy), komerční využití Internetu v oblastech komerčních internetových médií a vyhledávacích služeb; (38) šíření elektronických tiskovin, periodik a knih prostřednictvím počítačové, datové, elektronické, telekomunikační nebo informační sítě, informační služby na Internetu včetně provozování elektronických nástěnek, diskusních skupin a fór a poskytování přístupu k on-line informačním službám a databázím, telekomunikační, směrovací, spojovací a datové služby, poradenská, konzultační a zprostředkovatelská činnost v oblasti spojů, telekomunikací a datových služeb, pronájem telekomunikačních okruhů, pronájem telekomunikačních zařízení a přístrojů včetně telefonů, telematické služby, poskytování telekomunikačního připojení k počítačovým sítím, zřizování a provozování veřejných, účelových a privátních telekomunikačních sítí, komunikace prostřednictvím telefonů a počítačů, služby elektronické pošty, služby krátkých textových zpráv, teletext a služby s ním spojené, služby hlasové schránky, provozování internetového portálu, televizní a rozhlasové vysílání; (42) analytické a projekční práce v oblasti telekomunikací a informatiky, vytváření, modifikování a poskytování počítačových programů, instalace, aktualizace a údržby počítačových programů, služby programování počítačů, programování, administrace a monitoring serverů, pronájem výpočetní techniky, pronájem serverů, poradenská a konzultační činnost v oblasti výpočetní techniky, zprostředkovatelská a poradenská činnost v oblasti výpočetních služeb a informatiky, tvorba www stránek.

(511) 9, 35, 38, 42
(210) O-440141

(111) **309606**
(220) 23.08.2006
(151) 29.12.2009
(540)

O2 Partner

(730) **O2 Holdings Limited**, Wellington Street, Slough, Berkshire SL1 1YP, GB
(740) JINDRA & Partners, JUDr. Tomáš Jindra, Rybná 9, Praha 1
(510) (9) elektronické multimediální aplikace, multimediální nebo informační katalogy v elektronické podobě, elektronické časopisy, elektronická periodika a knihy, informace a záznamy v elektronické podobě, data a/nebo databáze a/nebo informační produkty na nosičích a/nebo v elektronických, datových, informačních a telekomunikačních sítích, telefony a jejich příslušenství, telefonní automaty, telefonní ústředny a

veškerá telekomunikační technika, přístroje pro zpracování informací, počítače a počítačové periferie a terminály, počítačový software a hardware, paměťová média (nosiče dat a informací) nahraná i nenahraná, síťové komponenty potřebné pro připojení počítačů a telefonů k datovým a počítačovým sítím (modemy, síťové karty, routery, rozbočovače, huby, switche, bridge atd.), čipové a elektronické karty, databáze a/nebo informační produkty na nosičích a/nebo v elektronických, datových, informačních a telekomunikačních sítích, související software a hardware, přístroje pro záznam, přenos, převod a reprodukci zvuku, obrazu a/nebo dat, přístroje pro měření, signalizaci a inspekci, přístroje pro vedení a přepínání elektrického proudu, elektronická zařízení určená pro sledování polohy a provozního stavu pohyblivých objektů a vozidel, hardware vozidlových jednotek a systémových komponent pro sledování pohybu objektů a vozidel včetně příslušenství, bezpečnostní systémy, zařízení a systémy pro zabezpečování objektů, elektrická zabezpečovací signalizace, poplachové ústředny, detektory pohybu, elektrické a elektronické přístroje dozorců a kontrolní, elektronické mapy, komunikační systém na infrastruktuře užívající GPRS; (12) zabezpečovací elektronická a poplašná zařízení do vozidel, zabezpečovací zařízení proti zcizení vozidel; (16) tiskoviny, časopisy, periodika, knihy, fotografie, učební pomůcky, databázové produkty v papírové formě, reklamní publikace a propagační materiály - v rámci této třídy, ochranné obaly z papíru, lepenky a plastu; (35) reklamní a inzertní činnost, propagace, marketing, pomoc při řízení obchodní a podnikatelské činnosti, konzultační činnost v oblasti obchodní a podnikatelské činnosti, zprostředkovatelská činnost v oblasti obchodu a podnikání s výrobky ve tř. 9 a službami ve tř. 35, 38 a 42, styk s veřejností, rozesílání reklamní korespondence, merchandising, ekonomické poradenství, poskytování informací (obchodních nebo podnikatelských), automatické zpracování dat a informací, systematizace informací do počítačových databází, služby pro nepřítomné (telefonní vzkazy), komerční využití Internetu v oblastech komerčních internetových médií a vyhledávacích služeb; (37) montáž a servis výrobků třídy uvedených výše, montáže a opravy zařízení automatizovaných systémů řízení technologických procesů, opravy, údržba a servis elektrických a elektronických přístrojů a zařízení, instalace elektrických a elektronických přístrojů a zařízení, instalace měřicích systémů do vozidel, instalace měřicích, lokalizačních a naváděcích systémů do vozidel využívajících GPS systémů a mobilních telefonních sítí, instalace počítačových sítí, poskytování služeb elektroinstalačních; (38) šíření elektronických tiskovin, periodik a knih prostřednictvím počítačové, datové, elektronické, telekomunikační nebo informační sítě, informační služby na Internetu včetně provozování elektronických nástěnek, diskusních skupin a fór a poskytování přístupu k on-line informačním službám a databázím, telekomunikační, směrovací, spojovací a datové služby, poradenská, konzultační a zprostředkovatelská činnost v oblasti spojů, telekomunikací a datových služeb, pronájem telekomunikačních okruhů, pronájem telekomunikačních zařízení a přístrojů včetně telefonů, telematické služby, poskytování telekomunikačního připojení k počítačovým sítím, zřizování a provozování veřejných, účelových a privátních telekomunikačních sítí, komunikace prostřednictvím telefonů a počítačů, služby elektronické pošty, služby krátkých textových zpráv, teletext a služby s ním spojené, služby hlasové schránky, provozování internetového portálu, televizní a rozhlasové vysílání, přenos informací o dopravě, poradenská a konzultační činnost v oblasti telekomunikací a spojů; (41) pořádání či zprostředkování výchovných, vzdělávacích, kulturních, společenských, soutěžních, zábavných nebo sportovních akcí, školicí činnost a organizace seminářů, dopravní zpravodajství; (42) analytické a projekční práce v oblasti telekomunikací a informatiky, vytváření, modifikování a poskytování počítačových programů, instalace, aktualizace a údržby počítačových programů, služby programování počítačů, programování, administrace a monitoring serverů, projektování počítačových sítí, pronájem výpočetní techniky, pronájem serverů, poradenská a konzultační činnost v oblasti výpočetní techniky, zprostředkovatelská a poradenská činnost v oblasti výpočetních služeb a informatiky, tvorba www stránek, vývoj elektronických zařízení určených pro sledování polohy a provozního stavu pohyblivých objektů a vozidel, vývoj hardware vozidlových jednotek a systémových komponent pro sledování pohybu objektů a vozidel, poradenství a zprostředkovatelské služby v oboru automatizovaných systémů řízení technologických procesů, služby spojené s digitalizací map a atlasů.

(511) 9, 12, 16, 35, 37, 38, 41, 42
(210) O-440359

Zániky ochranných známek uplynutím doby platnosti

Kapitola obsahuje údaje o ochranných známkách, které zanikly uplynutím doby platnosti podle ustanovení § 29 odst. 1 zákona č. 441/2003 Sb.

Číslo zápisu (111)	Datum zániku (141)	Číslo zápisu (111)	Datum zániku (141)	Číslo zápisu (111)	Datum zániku (141)	Číslo zápisu (111)	Datum zániku (141)
162965	16.01.2016	202967	22.01.2016	282148	18.01.2016	283292	19.01.2016
163155	21.01.2016	203641	16.01.2016	282151	19.01.2016	283293	20.01.2016
163220	19.01.2016	203645	18.01.2016	282155	20.01.2016	283294	20.01.2016
163353	19.01.2016	203646	18.01.2016	282680	16.01.2016	283295	20.01.2016
166443	20.01.2016	203647	18.01.2016	282683	16.01.2016	283297	20.01.2016
195910	15.01.2016	203649	19.01.2016	282684	16.01.2016	283299	20.01.2016
195916	18.01.2016	203651	22.01.2016	282685	16.01.2016	283885	17.01.2016
195920	22.01.2016	203652	22.01.2016	282688	16.01.2016	283886	17.01.2016
198086	15.01.2016	203653	22.01.2016	282693	18.01.2016	283887	19.01.2016
200549	16.01.2016	203654	22.01.2016	282694	18.01.2016	283891	19.01.2016
200555	18.01.2016	203655	22.01.2016	282695	18.01.2016	283894	20.01.2016
200562	22.01.2016	203656	22.01.2016	282697	18.01.2016	283895	20.01.2016
200564	22.01.2016	203657	22.01.2016	282698	18.01.2016	283896	20.01.2016
200566	22.01.2016	203658	22.01.2016	282700	19.01.2016	284707	17.01.2016
200567	22.01.2016	204556	17.01.2016	282701	19.01.2016	284708	17.01.2016
200568	22.01.2016	204562	18.01.2016	282702	19.01.2016	284709	17.01.2016
200569	22.01.2016	204564	22.01.2016	282708	19.01.2016	284710	18.01.2016
200571	22.01.2016	204566	22.01.2016	282711	20.01.2016	284711	18.01.2016
200574	22.01.2016	205426	16.01.2016	282713	20.01.2016	284712	18.01.2016
200576	22.01.2016	208177	18.01.2016	282714	20.01.2016	284713	18.01.2016
200578	22.01.2016	208180	19.01.2016	282715	20.01.2016	285437	16.01.2016
200581	22.01.2016	208182	19.01.2016	282716	20.01.2016	286139	20.01.2016
200582	22.01.2016	210190	22.01.2016	283276	15.01.2016	286140	20.01.2016
201304	17.01.2016	213108	22.01.2016	283277	16.01.2016	287414	17.01.2016
201308	22.01.2016	216908	15.01.2016	283278	17.01.2016	291503	20.01.2016
202081	15.01.2016	225758	22.01.2016	283281	17.01.2016	292347	17.01.2016
202957	15.01.2016	282142	16.01.2016	283283	17.01.2016	295573	17.01.2016
202958	15.01.2016	282143	17.01.2016	283284	17.01.2016	296329	19.01.2016
202959	16.01.2016	282144	18.01.2016	283286	18.01.2016	300053	19.01.2016
202960	16.01.2016	282145	18.01.2016	283288	19.01.2016	305682	19.01.2016
202966	22.01.2016	282146	18.01.2016	283289	19.01.2016	305683	19.01.2016

Vzdání se práv k ochranné známce

Vlastník ochranné známky se může podle ustanovení § 30 zákona č. 441/2003 Sb. u Úřadu písemným prohlášením vzdát práv k ochranné známce v rozsahu všech výrobků nebo služeb, pro které byla zapsána, nebo některých z nich. Účinky tohoto prohlášení nastávají dnem doručení prohlášení vlastníka ochranné známky Úřadu a nelze je vzít zpět. V této kapitole je tedy uvedeno datum účinnosti vzdání se práv k ochranné známce. Pokud se vlastník vzdal práv k ochranné známce jen v rozsahu některých výrobků a služeb, je pod příslušným INID kódem zveřejněn rovněž zbývající seznam výrobků a služeb, pro které ochranné známka zůstává zapsána. Tato kapitola dále zahrnuje údaje o ochranných známkách, u kterých vlastník písemným prohlášením omezil rozsah ochrany ve vztahu k prvku ochranné známky.

(111) 336484

(540)

BABYPANTHEN

(210) O-495996

(580) s účinností ode dne 05.08.2016/vzdání se práv k ochranné známce

(111) 341895

(540)



(210) O-511376

(580) s účinností ode dne 28.07.2016/vzdání se práv k ochranné známce

Úpravy znění/vyobrazení ochranných známek a seznamu výrobků a služeb

Kapitola obsahuje údaje o ochranných známkách, u kterých na žádost vlastníka ochranné známky došlo v souladu s ustanovením § 27 zákona č.441/2003 Sb. k úpravě ve znění, vyobrazení nebo seznamu výrobků a služeb, pokud tato změna uvádí údaje v ochranné známce do souladu se skutečností, aniž by se tím ochranná známka zásadně změnila. Kapitola dále obsahuje údaje o ochranných známkách, jejichž zápis byl obnoven pouze pro některé z výrobků a služeb v souladu s ustanovením §29 zákona č. 441/2003 Sb.

(111) 214388

(510) (3) výrobky kosmetické a voňavkářské včetně éterických olejů, vodičky na vlasy, zubní pasty a prášky, barvy na vlasy; (18) výrobky z kůže a její náhražky, kůže a kožešiny, kufrý a cestovní brašny, deštníky, slunečníky a hole, postroje na koně, pokrývky a sedlářské výrobky, biče; (28) hry, hračky, tělocvičné a sportovní nářadí včetně sítí, sportovní potřeby nezařazené do jiných tříd, rybářské potřeby, nářadí a potřeby pro zimní

sporty, nářadí pro sportovní hry, zboží plážové a koupací zahrnuté v této třídě, šermířské sečné a bodné zbraně; (32) nealkoholické nápoje všeho druhu, pivo; (35) reklamní a propagační činnost, zprostředkování obchodních záležitostí.

(511) 3, 18, 28, 32, 35

Změny vlastníků ochranných známek

Kapitola obsahuje údaje o ochranných známkách, které byly převedeny nebo přešly ve smyslu ustanovení § 15 odst. 1, 2 a § 16 zákona č. 441/2003 Sb. na jiného vlastníka v rozsahu všech zapsaných výrobků nebo služeb.

Číslo zápisu (111)	Dřívější vlastník (770)	Nynější vlastník (730)	S účinností od (580)
169551	EVEREADY BATTERY COMPANY, INC., 533 Maryville University Drive, St. Louis, MO, US	EVEREADY BATTERY COMPANY, LLC, 6 Research Drive, Shelton, CT, US	04.08.2016
177559	RÜCKL MARKET s.r.o., Nižbor 141, Nižbor, 26705, CZ	RÜCKL CRYSTAL a.s., Lánská 141, Nižbor, 26705, CZ	05.08.2016
202212	FOODLAND s.r.o, Tř. Svobody 956/31, Olomouc, 77200, CZ	Obchodní centrum Olomouc, a.s., tř. Svobody 956/31, Olomouc, 77900, CZ	03.08.2016
202772	RÜCKL MARKET s.r.o., Nižbor 141, 26705, CZ	RÜCKL CRYSTAL a.s., Lánská 141, Nižbor, 26705, CZ	05.08.2016
202773	RÜCKL MARKET s.r.o., Nižbor 141, 26705, CZ	RÜCKL CRYSTAL a.s., Lánská 141, Nižbor, 26705, CZ	05.08.2016
204127	La Boheme Trading s.r.o. v likvidaci, Plzeňská 157/98, Praha 5 - Košiče, 15000, CZ	MIG Reality s.r.o., Průmyslová 2401/9, Jablonec nad Nisou, 46601, CZ	08.08.2016
207128	Ing. Tomáš Smrčka, Černokostecká 131/2111, Praha 10, 10000, CZ	Smrčka Marek, Starochodovská 2338/66, Praha 4, 14900, CZ Smrčka Tomáš, Starochodovská 2338/66, Praha 4, 14900, CZ	08.08.2016
207129	Ing. Tomáš Smrčka, Černokostecká 131/2111, Praha 10, 10000, CZ	Smrčka Marek, Starochodovská 2338/66, Praha 4, 14900, CZ Smrčka Tomáš, Starochodovská 2338/66, Praha 4, 14900, CZ	08.08.2016
215742	HELIFIX CZ s.r.o., Za Viaduktem 429, Ústí nad Labem - Předlice, 40001, CZ	STATIKA SANACE s.r.o., Tábořský vrch 709, Benešov nad Ploučnicí, 40722, CZ	03.08.2016
227831	HELIFIX CZ s.r.o., Za Viaduktem 429, Ústí nad Labem - Předlice, 40001, CZ	STATIKA SANACE s.r.o., Tábořský vrch 709, Benešov nad Ploučnicí, 40722, CZ	03.08.2016
227832	HELIFIX CZ s.r.o., Za Viaduktem 429, Ústí nad Labem - Předlice, 40001, CZ	STATIKA SANACE s.r.o., Tábořský vrch 709, Benešov nad Ploučnicí, 40722, CZ	03.08.2016
227833	HELIFIX CZ s.r.o., Za Viaduktem 429, Ústí nad Labem - Předlice, 40001, CZ	STATIKA SANACE s.r.o., Tábořský vrch 709, Benešov nad Ploučnicí, 40722, CZ	03.08.2016
227834	HELIFIX CZ s.r.o., Za Viaduktem 429, Ústí nad Labem - Předlice, 40001, CZ	STATIKA SANACE s.r.o., Tábořský vrch 709, Benešov nad Ploučnicí, 40722, CZ	03.08.2016
227835	HELIFIX CZ s.r.o., Za Viaduktem 429, Ústí nad Labem - Předlice, 40001, CZ	STATIKA SANACE s.r.o., Tábořský vrch 709, Benešov nad Ploučnicí, 40722, CZ	03.08.2016
227836	HELIFIX CZ s.r.o., Za Viaduktem 429, Ústí nad Labem - Předlice, 40001, CZ	STATIKA SANACE s.r.o., Tábořský vrch 709, Benešov nad Ploučnicí, 40722, CZ	03.08.2016
228740	RÜCKL MARKET s.r.o., Nižbor 141, 26705, CZ	RÜCKL CRYSTAL a.s., Lánská 141, Nižbor, 26705, CZ	05.08.2016
230834	La Boheme Trading s.r.o. v likvidaci, Plzeňská 157/98, Praha 5 - Košiče, 15000, CZ	MIG Reality s.r.o., Průmyslová 2401/9, Jablonec nad Nisou, 46601, CZ	08.08.2016
233812	Megafyt Pharma s.r.o., U Elektrárny 516, Vrané nad Vltavou, 25246, OH, CZ	Phytopharm Klęka S.A., Klęka 1 1, 63-040 Nowe Miasto nad Wartą, PL	05.08.2016
233816	Megafyt Pharma s.r.o., U elektrárny 516, Vrané nad Vltavou, 25246, CZ	Phytopharm Klęka S.A., Klęka 1 1, 63-040 Nowe Miasto nad Wartą, PL	05.08.2016
236329	Skalická Růžena, Nezvěstice 278, Nezvěstice, 33204, CZ	Realitní kancelář MAGNIO s.r.o., Houškova 569/16, Plzeň, 32600, CZ	08.08.2016
239286	E.W.I.G. Marken GmbH, Wiedner Hauptstrasse 120-124, 1050 Wien, AT	ELK Fertighaus GmbH, Industriestrasse 1, 3943 Schrems, AT	04.08.2016
242637	FOODLAND s.r.o., tř. Svobody č. 956/31, Olomouc, 77200, CZ	Obchodní centrum Olomouc, a.s., tř. Svobody 956/31, Olomouc, 77900, CZ	03.08.2016
244062	Megafyt Pharma s.r.o., U Elektrárny 516, Vrané nad Vltavou, 25246, OH, CZ	Phytopharm Klęka S.A., Klęka 1 1, 63-040 Nowe Miasto nad Wartą, PL	05.08.2016
245387	Megafyt Pharma s.r.o., U Elektrárny 516, Vrané nad Vltavou, 25246, CZ	Phytopharm Klęka S.A., Klęka 1 1, 63-040 Nowe Miasto nad Wartą, PL	05.08.2016
287572	HP TRONIC Danuše Hradilová, Kútíky 637, Zlín - Prštné, 76001, CZ	HP TRONIC, s.r.o., Kútíky 637, Zlín - Prštné, 76001, CZ	05.08.2016
287573	HP TRONIC Danuše Hradilová, Kútíky 637, Zlín - Prštné, 76001, CZ	HP TRONIC, s.r.o., Kútíky 637, Zlín - Prštné, 76001, CZ	05.08.2016
287574	HP TRONIC Danuše Hradilová, Kútíky 637, Zlín - Prštné, 76001, CZ	HP TRONIC, s.r.o., Kútíky 637, Zlín - Prštné, 76001, CZ	05.08.2016
287575	HP TRONIC Danuše Hradilová, Kútíky 637, Zlín - Prštné, 76001, CZ	HP TRONIC, s.r.o., Kútíky 637, Zlín - Prštné, 76001, CZ	05.08.2016
292697	SEDLÁK Jan, Sarajevská 29, Praha 2, 12000, CZ	i4 Portfolio, s.r.o., Sarajevská 997/29, Praha 2 - Vinohrady, 12000, CZ	04.08.2016

Číslo zápisu (111)	Dřívější vlastník (770)	Nynější vlastník (730)	S účinností od (580)
292952	Sedlák Jan, Sarajevská 29, Praha 2, 12000, CZ	i4wifí a.s., Průmyslová 1472/11, Praha 15 – Hostivař, 10200, CZ	04.08.2016
300794	Mladá fronta a.s., Mezi Vodami 1952, Praha 4, 14300, CZ	Serafico investment s.r.o., Olivova 2096/4, Praha 1 - Nové Město, 11000, CZ	05.08.2016
300843	La Boheme Trading s.r.o. v likvidaci, Plzeňská 157/98, Praha 5 - Košiče, 15000, CZ	MIG Reality s.r.o., Průmyslová 2401/9, Jablonec nad Nisou, 46601, CZ	08.08.2016
306100	La Boheme Trading s.r.o. v likvidaci, Plzeňská 157/98, Praha 5 - Košiče, 15000, CZ	MIG Reality s.r.o., Průmyslová 2401/9, Jablonec nad Nisou, 46601, CZ	08.08.2016
308341	La Boheme Trading s.r.o. v likvidaci, Plzeňská 157/98, Praha 5 - Košiče, 15000, CZ	MIG Reality s.r.o., Průmyslová 2401/9, Jablonec nad Nisou, 46601, CZ	08.08.2016
312512	FSG Partners, a.s., Římská 26, Praha 2, 12000, CZ	FSG Group, a.s., Římská 678/26, Praha 2 - Vinohrady, 12000, CZ	09.08.2016
329346	E.W.I.G. Marken GmbH, Wiedner Hauptstrasse 120-124, 1050 Wien, AT	ELK Fertighaus GmbH, Industriestrasse 1, 3943 Schrems, AT	04.08.2016
331816	DOOSAN INFRACORE CO., LTD., 7-11, Hwasu-Dong, Dong-gu, Incheon, KR	Doosan Machine Tools Co., Ltd., 40, Jeongdong-ro 162beon-gil, Seongsan-gu, Chang-won-si, Gyeongsangnam-do 51537, KR	09.08.2016
331817	DOOSAN INFRACORE CO., LTD., 7-11, Hwasu-Dong, Dong-gu, Incheon, KR	Doosan Machine Tools Co., Ltd., 40, Jeongdong-ro 162beon-gil, Seongsan-gu, Chang-won-si, Gyeongsangnam-do 51537, KR	09.08.2016
345058	DOOSAN INFRACORE CO., LTD., 7-11, Hwasu-Dong, Dong-gu, Incheon, KR	Doosan Machine Tools Co., Ltd., 40, Jeongdong-ro 162beon-gil, Seongsan-gu, Chang-won-si, Gyeongsangnam-do 51537, KR	09.08.2016
349239	La Boheme Trading s.r.o. v likvidaci, Plzeňská 157/98, Praha 5 - Košiče, 15000, CZ	MIG Reality s.r.o., Průmyslová 2401/9, Jablonec nad Nisou, 46601, CZ	08.08.2016
349240	La Boheme Trading s.r.o. v likvidaci, Plzeňská 157/98, Praha 5 - Košiče, 15000, CZ	MIG Reality s.r.o., Průmyslová 2401/9, Jablonec nad Nisou, 46601, CZ	08.08.2016

Změny v údajích o vlastnících ochranných známek

Kapitola obsahuje ochranné známky, u kterých byla v rejstříku ochranných známek vyznačena změna v údajích o vlastnících ve smyslu ustanovení § 27 odst. 2 a 7 zákona č. 441/2003 Sb.

Číslo zápisu (111)	Vlastník (730)	S účinností od (580)
160591	STRABAG Pozemné a inžinierske staviteľstvo s. r. o., Mlynske nivy 61/A, Bratislava 82015, SK	04.08.2016
164161	All Star C.V., One Bowerman Drive, Beaverton, 97005, OR, US	05.08.2016
164172	All Star C.V., One Bowerman Drive, Beaverton, 97005, OR, US	05.08.2016
164173	All Star C.V., One Bowerman Drive, Beaverton, 97005, OR, US	05.08.2016
166455	DUP - družstvo, Řemenovská 1999, Pelhřimov, 39301, CZ	09.08.2016
166456	DUP - družstvo, Řemenovská 1999, Pelhřimov, 39301, CZ	09.08.2016
169551	EDGEWELL PERSONAL CARE BRANDS, LLC., 6 Research Drive, Shelton, CT, US	04.08.2016
169796	All Star C.V., One Bowerman Drive, Beaverton, 97005, OR, US	05.08.2016
203715	BOHEMIA SEKT, s.r.o., Smetanova 220, Starý Plzeňec, 33202, CZ	05.08.2016
205046	BONAVITA, spol. s r.o., Hlavní 32, Vidovice, Kunice, 25163, CZ	09.08.2016
214918	UNIKOV Steel spol. s r.o., Průmyslová 1582, Bzenec, 69685, CZ	04.08.2016
233812	Megafyt Pharma s.r.o., U Elektrárny 516, Vrané nad Vltavou, 25246, OH, CZ	05.08.2016
244062	Megafyt Pharma s.r.o., U Elektrárny 516, Vrané nad Vltavou, 25246, OH, CZ	05.08.2016
244425	Safety-Kleen UK Limited, Profile West, 950 Great West Road, Brentford, Middlesex TW8 9ES, GB	04.08.2016
244426	Safety-Kleen UK Limited, Profile West, 950 Great West Road, Brentford, Middlesex TW8 9ES, GB	04.08.2016
245387	Megafyt Pharma s.r.o., U Elektrárny 516, Vrané nad Vltavou, 25246, CZ	05.08.2016
260088	Svaz českých fotografů,z.s., Fügnerovo náměstí 1866/5, Praha 2, Nové Město, 12000, CZ	03.08.2016
278362	DON DON proizvodno in trgovsko podjetje d.o.o., Gasilska cesta 2, 1290 Grosuplje, SI	05.08.2016
287227	KFB - Klub francouzských buldočků, z.s., Famfulíkova 1139/2, Praha 8, 18200, CZ	08.08.2016
287752	ZOOM-CARGO s.r.o., U Vorlíků 367/3, Praha 6 - Bubeneč, 16000, CZ	03.08.2016
287753	ZOOM-CARGO s.r.o., U Vorlíků 367/3, Praha 6 - Bubeneč, 16000, CZ	03.08.2016
288388	XIN HAO s.r.o., Na Harfě 935/5b, Praha 9 - Vysočany, 19000, CZ	03.08.2016
289719	BENNET a.s., Na Hřebenkách 815/130, Praha 5 Smíchov, 15000, CZ	04.08.2016
290749	Insight Inside s.r.o., Národní 339/11, Praha 1 Staré Město, 11000, CZ	04.08.2016
291569	SOPHIA FINANCE, s.r.o., Hanusova 1411/18, Praha 4 Michle, 14000, CZ	04.08.2016
296366	Doležal Milan, U dálnice 2867, Praha 5, 15500, CZ	04.08.2016
325257	LUKR CZ a.s., Pallova 44/12, Plzeň, Východní Předměstí, 30100, CZ	03.08.2016
326185	LUKR CZ a.s., Pallova 44/12, Plzeň, Východní Předměstí, 30100, CZ	03.08.2016
327393	LUKR CZ a.s., Pallova 44/12, Plzeň, Východní Předměstí, 30100, CZ	03.08.2016
329001	Prime S5 s.r.o., Velenice č.p. 96, 28901, CZ	08.08.2016

Ostatní rozhodné údaje a úřední opravy

Kapitola zahrnuje zejména přetřídění seznamu výrobků a služeb v návaznosti na mezinárodní zápis, opravu chyb ve formulaci, přepisů a zjevných nesprávností za účelem uvedení do souladu se skutečností. V této kapitole jsou zveřejňovány jen takové údaje, které nemohou být zveřejněny spolu se zveřejněním přihlášky nebo se zápisem ochranné známky. Dále kapitola obsahuje důležitá úřední sdělení.

(111) **289394**

(210) O-436239

Na základě rozhodnutí Městského soudu v Praze č.j. 8A 118/2013 z 23.6.2016 byla v rejstříku ochranných známek vyznačena skutečnost, že rozhodnutí předsedy Úřadu průmyslového vlastnictví o prohlášení ochranné známky za neplatnou z 27.5.2015 bylo zrušeno.
