



národní  
úložiště  
šedé  
literatury

**Věstník Úřadu průmyslového vlastnictví 2018/49**

Úřad průmyslového vlastnictví  
2018

Dostupný z <http://www.nusl.cz/ntk/nusl-407134>

Dílo je chráněno podle autorského zákona č. 121/2000 Sb.

Tento dokument byl stažen z Národního úložiště šedé literatury (NUŠL).

Datum stažení: 27.04.2024

Další dokumenty můžete najít prostřednictvím vyhledávacího rozhraní [nusl.cz](http://nusl.cz) .

### Číselné INID kódy pro označování bibliografických dat technických řešení

### INID Codes for the identification of bibliographic data of technical solutions

(Standard WIPO ST. 9 a ST. 80)

(11)	číslo patentu/zápisu/osvědčení	(11)	Number of the patent/registration/certification
(15)	datum zápisu průmyslového vzoru	(15)	Industrial design registration date
(21)	číslo přihlášky/žádosti	(21)	Application number
(22)	datum podání přihlášky/žádosti	(22)	Date of application filling
(23)	údaje o výstavní prioritě	(23)	Exhibition priority data
(28)	počet průmyslových vzorů	(28)	Number of industrial designs included in the application
(31)	číslo prioritní přihlášky	(31)	Number of priority application
(32)	datum podání prioritní přihlášky	(32)	Filing date of priority application
(33)	země priority	(33)	Priority country
(40)	datum zveřejnění přihlášky vynálezu	(40)	Date of publication of patent application
(45)	datum zveřejnění zapsaného průmyslového vzoru	(45)	Publication date of the registered industrial design
(47)	datum zveřejnění udělení patentu a zápisu užitého vzoru, datum zápisu užitého vzoru, datum oznámení udělení evropského patentu v Evropském patentovém věstníku	(47)	Publication date of patent granting and publication date of utility model registration, registration date of utility model, publication date of European patent granting in the European patent bulletin
(51)	mezinárodní patentové třídění/Locarnské třídění průmyslových vzorů	(51)	International Patent Classification/ Locarno Classification for Industrial Designs
(54)	Název	(54)	Title
(55)	vyobrazení průmyslového vzoru	(55)	Reproduction of the industrial design
(57)	Anotace	(57)	Abstract
(68)	číslo základního patentu	(68)	Number of the basic patent
(71)	označení přihlašovatele/žadatele	(71)	Applicant
(72)	označení původce	(72)	Inventor
(73)	označení majitele/vlastníka	(73)	Owner
(74)	označení zástupce	(74)	Attorney's name and address
(86)	číslo mezinárodní přihlášky	(86)	International application number
(87)	číslo mezinárodního zveřejnění	(87)	International publication number
(92)	datum a číslo první registrace přípravku pro Českou republiku	(92)	Date and number(s) of the first authorization to market the product in the CZ
(93)	datum, číslo a země první registrace přípravku v rámci Společenství	(93)	Date, number(s) and country of the first authorization to market the product in the EEC
(94)	doba platnosti osvědčení	(94)	Term of certification validity
(95)	označení a typ přípravku	(95)	Name of the product and product type
(96)	datum podání a číslo evropské patentové přihlášky	(96)	European patent application filing date and number
(97)	datum zveřejnění a číslo zveřejnění evropské patentové přihlášky v Evropském patentovém věstníku	(97)	European patent application publication date and publication number in the European patent bulletin

### Číselné INID kódy pro označování bibliografických dat ochranných známek

### INID codes and minimum required for the identification of bibliographic data relating to marks

(Standard WIPO ST.60)

(111)	Číslo zápisu ochranné známky (registrace)	(111)	Number of registration
(151)	Datum zápisu ochranné známky	(151)	Date of the registration
(210)	Číslo přihlášky ochranné známky (spisu)	(210)	Number of the application
(220)	Datum podání přihlášky	(220)	Date of filing of the application
(320)	Datum vzniku práva přednosti	(320)	Date of the first application
(442)	Datum zveřejnění přihlášky po průzkumu	(442)	Date of the publication of the examined application
(450)	Datum zveřejnění zápisu ochranné známky ve Věstníku	(450)	Date of publication of the registration
(510)	Seznam výrobků a služeb	(510)	List of goods and/or services
(511)	Číslo třídy výrobků a služeb	(511)	Number of the class of goods and/or services
(526)	Omezení rozsahu ochrany o prvek	(526)	Disclaimer
(540)	Znění nebo vyobrazení ochranné známky	(540)	Reproduction of the mark
(551)	Kolektivní ochranná známka	(551)	Collective mark
(554)	Prostorová ochranná známka	(554)	Three-dimensional mark
(558)	Ochranná známka tvořená pouze barvou nebo kombinací barev	(558)	Mark consisting exclusively of one or several colours
(580)	Datum zápisu jakékoliv transakce v souvislosti s přihláškou nebo zápisem ochranné známky do rejstříku, např. změna majitele, změna jména nebo adresy, vzdání se práv k ochranné známce atd. (účinnost)	(580)	Date of recording of any kind of transaction in respect of applications or registrations (e.g. change in ownership, change in name or address, renunciation, termination of protection)
(591)	Údaje o barevnosti ochranné známky	(591)	Information concerning colour claimed
(730)	Přihlašovatel/vlastník ochranné známky	(730)	The applicant or the holder of the mark
(740)	Zástupce	(740)	Name and address of the representative
(770)	Jméno a adresa dřívějšího přihlašovatele nebo vlastníka (v případě změny vlastnictví)	(770)	Name and address of the previous applicant or holder (in case of change in ownership)
(791)	Jméno a adresa nabyvatele licence	(791)	Name and address of the licensee
(793)	Podmínky a omezení licence	(793)	Indication of conditions and/or restrictions under the license
(800)	Mezinárodní zápis ochranné známky	(800)	International registration

# Kódy pro kódování záhlaví oznámení publikovaných ve Věstníku

(Standard WIPO ST. 17)

BB9A	zveřejněné přihlášky vynálezů	MK1K	zánik užitého vzoru uplynutím doby platnosti
FG1K	zapsané užité vzory	MK4A	zánik patentů uplynutím doby platnosti
FG4A	udělené patenty	MK4F	zánik autorských osvědčení uplynutím doby platnosti
FG4Q	zapsané průmyslové vzory	MK4Q	zánik průmyslového vzoru uplynutím doby ochrany
LD3K	částečný výmaz užitého vzoru	MM4A	zánik patentů pro nezaplacení ročních poplatků
LD4Q	částečný výmaz průmyslového vzoru	MM4F	zánik autorských osvědčení pro nezaplacení ročních poplatků
MA4A	zánik patentu vzdáním se	ND1K	prodloužení platnosti užitého vzoru
MA4F	zánik autorských osvědčení vzdáním se	ND4Q	obnova doby ochrany průmyslového vzoru
MC3K	výmaz užitého vzoru	PA4A	změna autorského osvědčení na patent
MC4A	zrušení patentu	PC9A	změna dispozičního práva k vynálezu
MC4F	zrušení autorského osvědčení	PD1K	převod práv a ostatní změny majitelů užitého vzoru
MC4Q	výmaz průmyslového vzoru	PD4A	převod práv a ostatní změny majitelů patentů
MH1K	zánik užitého vzoru vzdáním se	PD4Q	převod práv a ostatní změny vlastníků průmyslových vzorů
MH4A	částečné zrušení patentu	QA9A	nabídka licence
MH4F	částečné zrušení autorského osvědčení	SB4A	zapsané patenty do rejstříku po odtajnění
MH4Q	zánik průmyslového vzoru vzdáním se	SB4F	zapsaná autorská osvědčení do rejstříku po odtajnění

## Opravy Změny Různé

### Opravy u přihlášek vynálezů s žádostí o udělení patentu

HA9A	jmenování vynálezce		
HB9A	oprava jmen	HG9A	oprava chyb v třídění
HC9A	změna jmen	HH9A	oprava nebo změna všeobecně
HD9A	oprava adres	HK9A	tiskové chyby v úředních věstnících
HE9A	změna adres		
HF9A	oprava dat		

### Opravy ochranných dokumentů

Patenty	autorská osvědčení	užité vzory	průmyslové vzory	
TA4A	TA4F	TA1K	TA4Q	jmenování vynálezce
TB4A	TB4F	TB1K	TB4Q	oprava jmen
TC4A	TC4F	TC1K	TC4Q	změna jmen
TD4A	TD4F	TD1K	TD4Q	oprava adres
TE4A	TE4F	TE1K	TE4Q	změna adres
TF4A	TF4F	TF1K	TF4Q	oprava dat
TG4A	TG4F	TG1K	TG4Q	oprava chyb v třídění
TH4A	TH4F	TH1K	TH4Q	oprava nebo změna všeobecně
TK9A	TK9F	TK1K	TK4Q	tiskové chyby v úřed. věstnících

### **Kódy pro označování zemí a mezinárodních organizací použité ve věstníku**

AT	Rakousko
CH	Švýcarsko
CZ	Česká republika
DE	Spolková republika Německo
FR	Francie
GB	Velká Británie
JP	Japonsko
KR	Korejská republika
MT	Malta
MX	Mexiko
NL	Nizozemsko
PL	Polsko
SK	Slovensko
TR	Turecko
US	Spojené státy americké
VG	Britské Panenské ostrovy

### **Kódy pro označování států USA použité ve věstníku**

CT	Connecticut
DE	Delaware
IL	Illinois
MN	Minnesota
NJ	New Jersey
NY	New York
OH	Ohio
PA	Pennsylvania
TX	Texas

## BB9A

## Zveřejněné přihlášky vynálezů - přehled podle čísel přihlášek

Dále uvedené přihlášky vynálezů byly zveřejněny dnem, uvedeným ve Věstníku podle zákona č. 527/1990 Sb., o vynálezech a zlepšovacích návrzích, ve znění pozdějších předpisů, a jsou k dispozici v patentové knihovně Úřadu průmyslového vlastnictví, Antonína Čermáka 2a, 160 68, Praha 6.

(21)	(51)	(21)	(51)
2017-179	<b>C 03 C 11/00</b> (2006.01)	2017-297	<b>B 32 B 5/26</b> (2006.01)
2017-286	<b>B 60 L 9/00</b> (2006.01)	2017-298	<b>C 07 J 9/00</b> (2006.01)
2017-288	<b>C 12 M 1/10</b> (2006.01)	2017-301	<b>D 06 F 37/30</b> (2006.01)
2017-289	<b>B 60 R 11/02</b> (2006.01)	2017-475	<b>B 23 C 3/32</b> (2006.01)
2017-292	<b>A 01 C 3/04</b> (2006.01)	2017-492	<b>G 06 T 1/00</b> (2006.01)
2017-293	<b>C 07 D 239/42</b> (2006.01)	2018-596	<b>C 07 C 17/04</b> (2006.01)
2017-294	<b>A 63 B 22/06</b> (2006.01)		

## Zveřejněné přihlášky vynálezů - řazené podle MPT

- (51) **A01C 3/04** (2006.01)  
**C05F 17/02** (2006.01)  
**B60P 3/00** (2006.01)  
**A01B 77/00** (2006.01)
- (21) **2017-292**  
(71) Výzkumný ústav zemědělské techniky, v. v. i., Praha 6, Ruzyně, CZ  
(72) Plíva Petr Ing., CSc., Praha 6, CZ  
Mezuliánik Miroslav Ing., Ph.D., Praha 4, CZ
- (54) **Kompostovací adaptér**  
(22) 24.05.2017  
(57) Kompostovací adaptér obsahuje rám (2), který je uzpůsoben při připojení k pojezdové jednotce (1), která působí jako zdroj (6) otáčivého momentu pro nekončitý dopravník (3) hřeblového typu, uložený v rámu (2). Pod vzestupnou pracovní větví (34) nekončitého dopravníku (3) je uspořádáno dno (5), které je tvořeno buď výměnnou souvislou deskou (51), nebo výměnnou prosévací deskou (52) opatřenou prosévacími otvory (53). Od horního konce (36) nekončitého dopravníku (3) je vyvedena skluzavka (7).
- (74) Ing. Libor Šimek, Vinohradská 194, Praha 3 - Vinohrady, 13000
- (72) Černohorský Josef Ing., Ph.D., Pěnčín, CZ  
Diblík Martin Ing., Ph.D., Liberec, Liberec XV-Starý Harcov, CZ  
Horák Marcel Ing., Ph.D., Liberec, Liberec V-Kristiánov, CZ  
Kučera Libor MUDr., Liberec, Liberec XXX-Vratislavice nad Nisou, CZ  
Kotek Vojtěch MUDr., Liberec, Liberec I-Staré Město, CZ
- (54) **Rehabilitační ergometr a způsob jeho používání**  
(22) 24.05.2017  
(57) Vynález se týká způsobu řízení rehabilitačního ergometru, zvláště ergometru simulujícího funkci jízdního kola, při kterém osoba vykonává kondiční nebo rehabilitační cvičení, nebo při kterém se zjišťuje fyzický a/nebo zdravotní stav osoby a/nebo orgánů osoby, která jej používá, zvláště stav dolních končetin a s nimi souvisejících tělesných partií, při kterém se zjišťuje vynakládaný výkon měřením krouticího momentu a/nebo zatížení jednotlivých tělesných partií, přičemž klika (112L, 112P), která se aktuálně pohybuje z horní úvrati do dolní úvrati, přemáhá protisměrně působící sílu, resp. moment síly, přičemž se její okamžitá poloha v krátkých intervalech snímá a její polohou je polohově řízena klika (112L, 112P), která se aktuálně pohybuje z dolní úvrati do horní úvrati, přičemž případně vznikající polohový rozdíl je průběžně vyhodnocován a eliminován korekčním pohybem v rámci polohového řízení, přičemž se před zahájením cvičení nastaví nezávisle na sobě výchozí zatížení jedné a druhé kluky (112L, 112P). Po zahájení cvičení se při nastaveném výchozím zatížení automaticky měří a vypočítávají parametry skutečného pracovního zatížení, na které se automaticky nezávisle na sobě změni výchozí zatížení jedné a druhé kliky (112L, 112P) pedálového středového uložení (110), přičemž se případně tyto parametry v průběhu cvičení automaticky korigují. Vynález se rovněž týká rehabilitačního ergometru, zvláště ergometru typu jízdního kola.

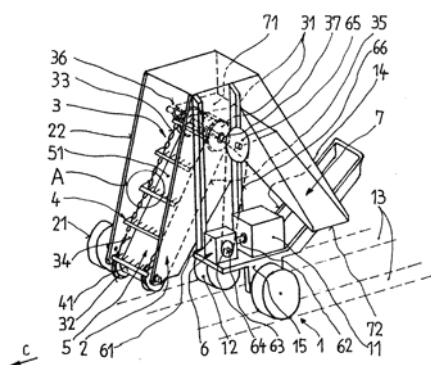

- (51) **A63B 22/06** (2006.01)  
**A63B 22/08** (2006.01)  
**A63B 21/002** (2006.01)  
**A63B 21/015** (2006.01)  
**A63B 21/22** (2006.01)  
**A63B 24/00** (2006.01)  
**A61B 5/22** (2006.01)  
**G01L 3/24** (2006.01)

- (21) **2017-294**  
(71) Technická univerzita v Liberci, Liberec, Liberec I-Staré Město, CZ  
Krajská nemocnice Liberec, a.s., Liberec, Liberec I-Staré Město, CZ  
Centrum léčebné rehabilitace Liberec, s.r.o., Liberec, Liberec II-Nové Město, CZ

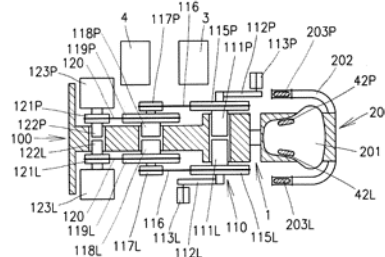

- (51) **B23C 3/32** (2006.01)  
**B23F 13/02** (2006.01)  
**B23C 5/10** (2006.01)  
**B23C 5/14** (2006.01)  
(21) **2017-475**

- (71) Západočeská univerzita v Plzni, Plzeň, CZ  
(72) Vyšata Jiří Ing., Ph.D., Plzeň, CZ  
(54) **Způsob výroby šneku frézováním**  
(22) 18.08.2017  
(57) Způsob výroby šneku frézováním, kdy obrobek je upnut v otáčejícím se vřetenu a kde proti obrobku směřuje čepový frézovací nástroj. Osy otáčení frézovacího nástroje a obrobku jsou po celou dobu frézování vzájemně mimoběžné, přičemž osa frézovacího nástroje je vůči smyslu osy otáčení obrobku situována za osou obrobku. Osy otáčení frézovacího nástroje a obrobku mohou být vzájemně volitelně mimoběžně posunutelné. Úhel nastavení hlavního ostří frézovacího nástroje je výhodně menší než 20°.

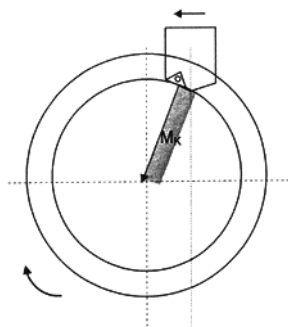

- (51) **B32B 5/26** (2006.01)  
**B32B 5/02** (2006.01)  
**B32B 27/40** (2006.01)  
**B32B 27/02** (2006.01)  
**B82B 3/00** (2006.01)  
**B82Y 40/00** (2011.01)  
**B82Y 30/00** (2011.01)  
**D01F 8/14** (2006.01)  
**D06N 7/04** (2006.01)  
**D06M 17/10** (2006.01)  
**C08G 18/48** (2006.01)  
**C08G 18/76** (2006.01)  
**C08G 18/83** (2006.01)  
(21) **2017-297**  
(71) ELMARCO s.r.o., Liberec, Liberec XI-Růžodol I, CZ  
(72) Štajerová Tereza Mgr., Liberec, Liberec VI-Rochlice, CZ  
Ponomarev Ivan Mgr., Ph.D., Liberec, Liberec XV-Starý Harcov, CZ  
(54) **Nanovláknenná membrána a způsob její výroby, a textilní kompozit obsahující tuto nanovláknennou membránu a způsob jeho výroby**  
(22) 25.05.2017  
(57) Řešení se týká nanovláknenné membrány, která je tvořená alespoň jednou vrstvou nanovláken, která obsahuje alespoň 60 % nanovláken z modifikovaného polyuretanu s molekulovou hmotností 50 000 až 250 000 Da, s výhodou 70 000 až 110 000 Da. Tento materiál přitom membráně poskytuje nejen vysokou prodyšnost, hydrofobitu a olefobitu, ale současně i trvanlivost těchto parametrů i po několika cyklech praní. Řešení se dále týká také způsobu výroby této nanovláknenné membrány, textilního kompozitu, který obsahuje alespoň jednu takovou nanovláknennou membránu, a způsobu výroby takového kompozitu.  
(74) Ing. Dobrosav Musil, patentová kancelář, Ing. Dobroslav Musil, Zábrdovická 801/11, Brno Židenice, Zábrdovice, 61500

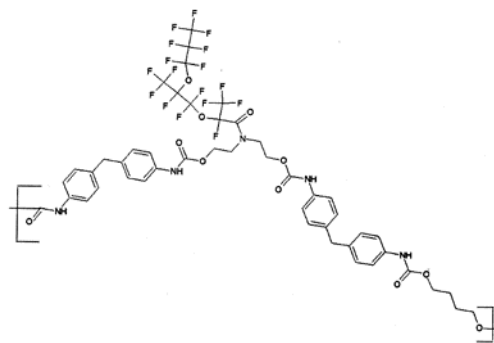

- (51) **B60L 9/00** (2006.01)  
**B60M 3/00** (2006.01)  
**B60L 9/08** (2006.01)  
**B60L 9/16** (2006.01)  
**B61C 3/00** (2006.01)  
**H02J 3/18** (2006.01)  
(21) **2017-286**  
(71) ČKD ELEKTROTECHNIKA, a.s., Praha 9, CZ  
(72) Hauptmann Radim Ing., Praha 10, CZ  
(54) **Uspořádání obvodu napájecí stanice trakčního vedení**  
(22) 22.05.2017  
(57) Vynález se týká uspořádání obvodu napájecí stanice trakčního vedení, u kterého je k sekundárnímu vinutí napájecího transformátoru (2) do série připojen řízený zdroj střídavého napětí. Zdroj střídavého napětí je vysokonapěťový dvoufázový napěťový střídač v můstkovém zapojení nebo vysokonapěťový dvoufázový napěťový vícehladinový střídač nebo alespoň dva společně řízené do série zapojené střídače.  
(74) Ing. Václav Kratochvíl, Husníkova 2086/22, Praha 13, 15800

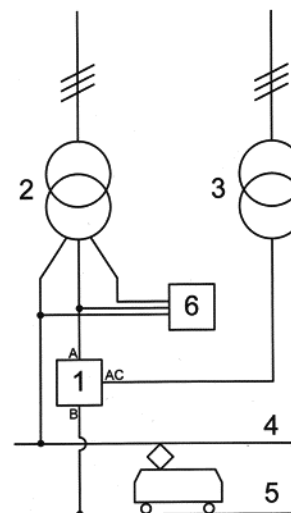

- (51) **B60R 11/02** (2006.01)  
**B60R 7/04** (2006.01)  
**B60R 7/06** (2006.01)  
(21) **2017-289**  
(71) ŠKODA AUTO a.s., Mladá Boleslav II, CZ  
(72) Novotný Lukáš Ing., Liberec 1, CZ  
Janák Vladimír, Praha 8, CZ  
Zikmund Pavel Ing., Mladá Boleslav, CZ  
(54) **Držák na přenosný elektronický přístroj s displejem**  
(22) 23.05.2017  
(57) Držák na přenosný elektronický přístroj (2) s displejem, zejména na tablet nebo mobilní telefon, zahrnuje klínovitě tvarovaný pružný polštář (3), který má na horní ploše (10) uspořádaný spodní žlábek (1) pro vložení přístroje

(2). Nad spodním žlábkem (1) je na horní ploše polštáře (3) upevněn elastický popruh (4), který je na volném konci opatřen horním hákem (5) pro zachycení přístroje (2).

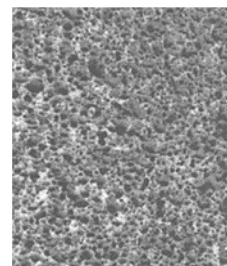
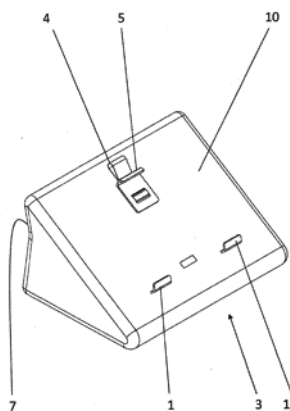

(51) **C03C 11/00** (2006.01)

(21) **2017-179**

(71) AMT s.r.o. Příbram, Praha 5 - Smíchov, CZ

(72) Míka Martin doc. Dr. Ing., Praha 10, CZ

Váňa Zdeněk, Břežnice, CZ

(54) **Zpěnitelná směs pro výrobu pěnového skla a způsob její přípravy**

(22) 29.03.2017

(57) Zpěnitelná směs pro výrobu pěnového skla s uzavřenými buňkami obsahuje na 100 kg skelné moučky z odpadního skla o velikosti částic 0,5 μ až 500 μ; 0,1 kg až 10 kg vody; 0,1 kg až 10 kg zpěnovadla, kterým je alespoň jeden uhličitán kovu alkalických zemin, vybraný ze skupiny zahrnující uhličitán vápenatý, hořečnatý, barnatý a strontnatý, o velikosti částic 1 nm až 40 mm. Zpěnitelná směs, dále s výhodou obsahuje: 0,1 g až 500 g tekutého a/nebo pevného protisrážlivého prostředku; případně 1 kg až 20 kg vodního skla na bázi křemičitanu sodného nebo draselného nebo lithného. Zpěnitelná směs dále může obsahovat 0,01 kg až 4 kg alespoň jednoho aditiva ze skupiny zahrnující oxid křemičitý o velikosti částic 10 nm až 50 μm; oxid křemičitý o velikosti částic 10 nm až 50 μm; oxid titaničitý o velikosti částic 10 nm až 50 μm; kyselinu boritou a/nebo boraxu; a alespoň jednu hlinitou komponentu ze skupiny zahrnující oxid hlinitý, hydroxid hlinitý, síran hlinitý a kaolin o velikosti částic 10 nm až 100 mm. Též výhodně zpěnitelná směs dále obsahuje 1 g až 5 kg nejméně jednoho barviva ze skupiny, zahrnující oxid kobaltnatý, oxid měďnatý, oxid železitý, oxid chromitý a oxid vanadičitý o velikosti částic pod 100 nm. Případně zpěnovadlem dále může být 0,1 kg až 5 kg uhlikatého zpěnovadla vybraného ze skupiny, zahrnující glycerin a/nebo uhlikové saze. Zpěnitelná směs se získá tak, že se při běžné teplotě do vody přidá zpěnovadlo na bázi uhličitánů kovů alkalických zemin, případně se přidá: tekutý a/nebo pevný protisrážlivý prostředek; ve vodě rozpustná aditiva jako je kyselina boritá; vodní sklo; glycerin; vodní sklo smíchané předem s glycerinem; uhlikové saze; prášková aditiva, jako je oxid křemičitý, nebo oxid titaničitý, nebo práškové hlinité komponenty. Poté se získaný vodný roztok nebo vodná suspenze přidá do skelné moučky z odpadního skla. Po každém přidání jakékoliv komponenty se provádí promíchání směsi po dobu 1 až 30 minut, přednostně po dobu 1 až 5 minut. Na homogenní vodný roztok/vodnou suspenzi se výhodně působí ultrazvukem o výkonu 5 kW až 100 kW, s výhodou 50 kW až 80 kW, po dobu alespoň 2 minuty.

(74) Ing. Marie Smrčková, patentový zástupce, Velflíkova 10, Praha 6, 16000

(51) **C07C 17/04** (2006.01)

**C07C 19/01** (2006.01)

(21) **2018-596**

(71) Spolek pro chemickou a hutní výrobu, akciová společnost, Ústí nad Labem, CZ

(72) Ondruš Zdeněk, Vrbice, CZ

Kubiček Pavel, Děčín 6, CZ

(54) **Způsob výroby chlorovaného alkanu**

(22) 12.04.2017

(57) Způsob výroby chlorovaného alkanu, při němž se alkenová nebo alkanová surovina uvádí do kontaktu s chlorem v chlorační zóně za vzniku reakční směsi obsahující chlorovaný alkan, který je charakterizovaný tím, že chlor dodávaný do chlorační zóny má obsah kyslíku nižší než asi 2000 ppmv, přičemž:

chlorační zóna je uzavřená vůči atmosféře a/nebo

chlorační zóna se provozuje za atmosférického tlaku nebo tlaku vyššího než atmosférického a/nebo

chlorační zóna se provozuje v inertní atmosféře, a/nebo

obsah rozpuštěného kyslíku v alkenové nebo alkanové surovině je nižší než 2000 ppm.

(74) Rott, Růžička & Guttman Patentové, známkové a advokátní kanceláře, Ing. Ivana Jirotková, patentová zástupkyně, Vinohradská 37/938, Praha 2, 12000

(51) **C07D 239/42** (2006.01)

**A61K 31/505** (2006.01)

**A61P 29/00** (2006.01)

**A61P 35/00** (2006.01)

**A61P 37/02** (2006.01)

(21) **2017-293**

(71) Ústav organické chemie a biochemie AV ČR, v. v. i., Praha 6 - Dejvice, CZ

Ústav experimentální medicíny AV ČR, v. v. i., Praha 4, Krč, CZ

(72) Kolman Viktor Ing., Ph.D., Praha, CZ

Kalčic Filip Bc., Karlovy Vary, CZ

Janeba Zlatko Ing., Ph.D., Praha 9 - Újezd nad Lesy, CZ

Zidek Zdeněk RNDr., DrSc., Praha, CZ

(54) **Polysubstituované pyrimidiny jako inhibitory tvorby prostaglandinu E<sub>2</sub>, způsob výroby a použití**

(22) 24.05.2017

(57) Řešení se týká pyrimidinových sloučenin obecného vzorce I, jejich použití jako léčiva k léčbě onemocnění, která jsou indukována, nebo je jejich závažnost zvyšována, nadprodukcí prostaglandinu E<sub>2</sub>, kterými jsou zánětlivá a nádorová onemocnění, a farmaceutického prostředku, který je obsahuje.

(74) RNDr. Ladislava Součková CSc., Flemingovo nám. 2, Praha 6, 16610

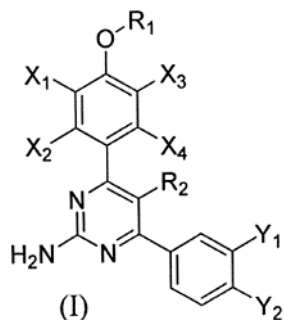

- (51) **C07J 9/00** (2006.01)  
**A61K 47/34** (2017.01)  
**A61K 47/38** (2006.01)  
**A61K 31/575** (2006.01)  
**A61K 9/20** (2006.01)
- (21) **2017-298**  
(71) Zentiva, k.s., Praha 10 - Dolní Měcholupy, CZ  
(72) Obadalová Iva, Praha 6, CZ  
Krejčík Lukáš, Praha 9 - Vinoř, CZ
- (54) **Amorfní formy obeticholové kyseliny**  
(22) 26.05.2017  
(57) Předmětem vynálezu jsou pevné formy amorfní obeticholové kyseliny vzorce I s alespoň jedním farmaceuticky akceptovatelným excipientem, který může být zvolen ze skupiny polymery, sacharidy, oligosacharidy, polysacharidy, tuky, vosky nebo močovina. S výhodou je amorfní obeticholová kyselina stabilizovaná hydroxypropylmethylcelulózou (hypromelóza, HPMC), hypromelóza acetát sukcinitem (HPMC AS), deriváty polymetakrylátu (Eudragit E100, Eudragit L100, Eudragit S100), polyvinylpyrrolidonem (Povidon, PVP), kopovidonem (Kollidon) nebo kopolymery polyvinylkaprolaktám-polyvinylacetát-polyethylenglykolu (Soluplus).
- (74) Rott, Růžička & Guttmann Patentové, známkové a advokátní kanceláře, Ing. Jana Fuchsová, patentový zástupce, Vinohradská 37, Praha 2, 12000

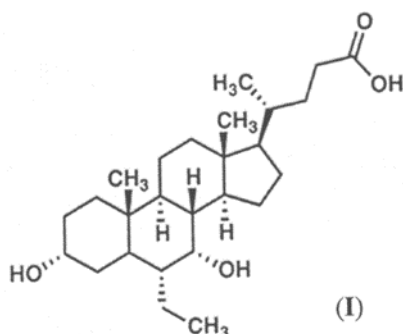

- (51) **C12M 1/10** (2006.01)  
(21) **2017-288**  
(71) Černín s.r.o., Budišov nad Budišovkou, CZ  
(72) Staněk Břetislav, Ostrava, Hrabůvka, CZ  
Černín Václav Ing., Kružberk, CZ
- (54) **Zařízení pro zpracování biologicky rozložitelného odpadu a metoda zpracování**  
(22) 23.05.2017  
(57) Zařízení zahrnuje otočnou válcovou reakční komoru (1) vybavenou vnitřními podélnými žebry (4) a volnými drtičimi-mlecími tělesy (6). Reakční komora (1) je otočná na obě strany o 60 až 120°s pomocí vrátku (15) s lanovým pohonem (16) a pomocných kladek (17) a má zvonový uzávěr (21), vzduchový odvod (10), plynový odvod (11), kapalinový přívod (7) a kapalinový odvod (8), vnější ohřívací prvek (22) a případně izolační plášť (23). Metoda uskutečňuje míchání a mletí materiálu během jeho mikrobiologického rozkladu s pomocí střídavého stání a otáčení reakční

komorou (1) na obě strany, přičemž míchání napomáhají v materiálu umístěná drtičí-mlecí tělesa (6) narážející o vnitřní žebra (4) a přitom drtičí materiál. Vzduch se přivádí během otáčení reakční komory (1), zatímco odvádění plyných složek a přivádění i odvádění kapalin se provádí pouze během stání, při svislé poloze zvonu. V první fázi zrání se udržuje vlhkost materiálu na 50 až 75 % hmotn. Ve druhé fázi se materiál ohřívá na 40 až 60 °C.

- (74) Ing. Iva Rylková, Polská 1525/12, Ostrava, Poruba, 70800

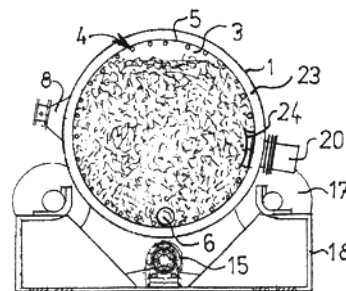

- (51) **D06F 37/30** (2006.01)  
(21) **2017-301**  
(71) Alliance Laundry CE s.r.o., Příbor, CZ  
(72) Leco Tomáš, Lučina, CZ
- (54) **Automatické polohovací zařízení pracích bubnů**  
(22) 26.05.2017  
(57) Polohovací zařízení pracího bubnu obsahuje alespoň jeden senzor (1) polohy pracího bubnu, alespoň jeden blokovací disk (2) s na obvodu provedeným alespoň jedním výřezem (2a, 2b) a opatřený alespoň jedním polohovacím páskem (16), který je fixně spojený s rotující částí sestavy pracího bubnu (3). Zařízení dále obsahuje alespoň jeden blokovací element (4) určený k vsunutí do výřezu (2a, 2b) blokovacího disku (2), ovládaný alespoň jedním akčním členem, napojeným na řídicí systémy pračky, přičemž ovládání blokovacího elementu (4) akčním členem je přímé nebo prostřednictvím posuvníku (6), přičemž dále zařízení obsahuje alespoň dva kontrolní mikrospínače (13, 15) určené k signalizaci polohy blokovacího elementu (4), schopné komunikovat s řídicími systémy pračky.
- (74) KANIA\*SEDLÁK\*SMOLA Patentová a známková kancelář, Ing. Tomáš Benda, Mendlovo náměstí 1a, Brno, 60300

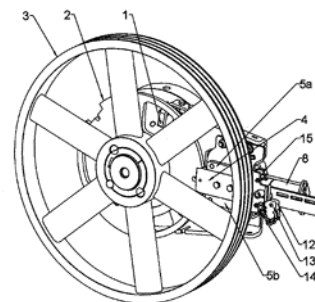

- (51) **G06T 1/00** (2006.01)  
**G06T 1/20** (2006.01)  
(21) **2017-492**  
(71) CertiCon a.s., Praha 6, Dejvice, CZ  
(72) Brázdil Martin Ing., Žatec, CZ  
Tejkl Jaromír Ing., Beroun, CZ  
Mařík Vladimír Ing., Praha 5, Zličín, CZ
- (54) **Způsob dynamického rozdělování výpočetních procesů jednomu či více grafickým procesorům**  
(22) 25.08.2017



- (57) GPU manažer je rozvrhovač založený na diskretním multikriteriálním optimalizačním algoritmu, který zajišťuje optimální rozvržení neuronových sítí (03) na jednotlivých grafických procesorech (09). Rozvrhuje, na kterých grafických procesorech (09) neuronové sítě (03) poběží a zda poběží více kopií, s cílem maximalizovat počet zpracovaných snímků za časovou jednotku. Za tímto účelem využívá principy plynoucí z asynchronního a paralelního zpracování dat. Dále zajišťuje komunikaci mezi detektory proxy (02) s proudem obrázků a instancemi neuronových sítí (03), tj. start, ukončení, změny v konfiguraci a párování.

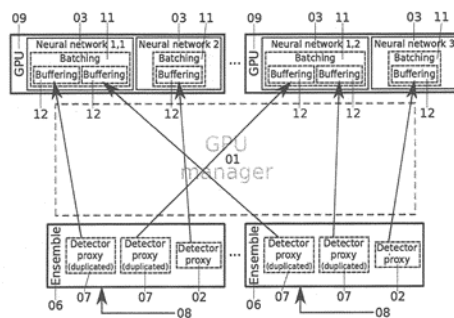

### Zveřejněné přihlášky vynálezů - přehled podle třídících znaků

(51)	(2006.01)	(21)	(51)	(2006.01)	(21)
A 01 B 77/00		2017-292	B 60 L 9/08		2017-286
A 61 B 5/22		2017-294	B 60 L 9/16		2017-286
A 61 K 9/20		2017-298	B 60 M 3/00		2017-286
A 61 K 31/505		2017-293	B 60 P 3/00		2017-292
A 61 K 31/575		2017-298	B 60 R 7/04		2017-289
A 61 K 47/34	(2017.01)	2017-298	B 60 R 7/06		2017-289
A 61 K 47/38		2017-298	B 61 C 3/00		2017-286
A 61 P 29/00		2017-293	B 82 B 3/00		2017-297
A 61 P 35/00		2017-293	B 82 Y 30/00	(2011.01)	2017-297
A 61 P 37/02		2017-293	B 82 Y 40/00	(2011.01)	2017-297
A 63 B 21/002		2017-294	C 05 F 17/02		2017-292
A 63 B 21/015		2017-294	C 07 C 19/01		2018-596
A 63 B 21/22		2017-294	C 08 G 18/48		2017-297
A 63 B 22/08		2017-294	C 08 G 18/76		2017-297
A 63 B 24/00		2017-294	C 08 G 18/83		2017-297
B 23 C 5/10		2017-475	D 01 F 8/14		2017-297
B 23 C 5/14		2017-475	D 06 M 17/10		2017-297
B 23 F 13/02		2017-475	D 06 N 7/04		2017-297
B 32 B 5/02		2017-297	G 01 L 3/24		2017-294
B 32 B 27/02		2017-297	G 06 T 1/20		2017-492
B 32 B 27/40		2017-297	H 02 J 3/18		2017-286

### Seznam přihlašovatelů zveřejněných přihlášek vynálezů

(71)	(21)	(51)	(2006.01)	(71)	(21)	(51)	(2006.01)
Alliance Laundry CE s.r.o., Příbor, CZ	2017-301	<b>D 06 F 37/30</b>		ŠKODA AUTO a.s., Mladá Boleslav II, CZ	2017-289	<b>B 60 R 11/02</b>	
AMT s.r.o. Příbram, Praha 5 - Smíchov, CZ	2017-179	<b>C 03 C 11/00</b>		Technická univerzita v Liberci, Liberec, Liberec I-Staré Město, CZ	2017-294	<b>A 63 B 22/06</b>	
Cernin s.r.o., Budišov nad Budišovkou, CZ	2017-288	<b>C 12 M 1/10</b>		Ústav organické chemie a biochemie AV ČR, v. v. i., Praha 6 - Dejvice, CZ	2017-293	<b>C 07 D 239/42</b>	
CertiCon a.s., Praha 6, Dejvice, CZ	2017-492	<b>G 06 T 1/00</b>		Výzkumný ústav zemědělské techniky, v. v. i., Praha 6, Ruzyně, CZ	2017-292	<b>A 01 C 3/04</b>	
ČKD ELEKTROTECHNIKA, a.s., Praha 9, CZ	2017-286	<b>B 60 L 9/00</b>		Západočeská univerzita v Plzni, Plzeň, CZ	2017-475	<b>B 23 C 3/32</b>	
ELMARCO s.r.o., Liberec, Liberec XI-Růžodol I, CZ	2017-297	<b>B 32 B 5/26</b>		Zentiva, k.s., Praha 10 - Dolní Měcholupy, CZ	2017-298	<b>C 07 J 9/00</b>	
Spolek pro chemickou a hutní výrobu, akciová společnost, Ústí nad Labem, CZ	2018-596	<b>C 07 C 17/04</b>					

## FG4A

## Udělené patenty - přehled podle čísel patentů

V období uzávěrky tohoto čísla Věstníku udělil Úřad průmyslového vlastnictví tyto patenty.

(11)	(51)		(11)	(51)		(11)	(51)	
307556	<b>C 03 C 17/36</b>	(2006.01)	307559	<b>G 01 J 11/00</b>	(2006.01)	307562	<b>C 03 C 11/00</b>	(2006.01)
307557	<b>H 01 J 37/244</b>	(2006.01)	307560	<b>B 23 C 3/32</b>	(2006.01)	307563	<b>G 06 T 1/00</b>	(2006.01)
307558	<b>A 61 G 7/05</b>	(2006.01)	307561	<b>F 24 T 10/13</b>	(2018.01)			

## FG4A

## Udělené patenty - přehled podle MPT

(51)	<b>A61G 7/05</b>	(2006.01)	(51)	<b>F24T 10/13</b>	(2018.01)
	<b>A47C 21/08</b>	(2006.01)		<b>F24D 15/04</b>	(2006.01)
(11)	307558			<b>F24T 10/20</b>	(2018.01)
(40)	29.04.2015			<b>F24T 50/00</b>	(2018.01)
(21)	<b>2013-710</b>		(11)	307561	
(73)	Linet, spol. s r.o., Slaný, CZ		(40)	26.11.2008	
(72)	Sálus Michal Ing., Roudnice nad Labem, CZ		(21)	<b>2007-286</b>	
(54)	<b>Odnímatelná sestava zábrany lůžka</b>		(73)	Šimka Pavel Ing., Klatovy, CZ	
(22)	17.09.2013		(72)	Šimka Pavel Ing., Klatovy, CZ	
			(54)	<b>Topný systém s gravitačním čerpacím zařízením a způsob gravitačního podtlakového čerpání tekutin</b>	
			(22)	18.04.2007	
(51)	<b>B23C 3/32</b>	(2006.01)	(51)	<b>G01J 11/00</b>	(2006.01)
	<b>B23F 13/02</b>	(2006.01)		<b>G01T 1/164</b>	(2006.01)
	<b>B23C 5/10</b>	(2006.01)		<b>G01N 23/22</b>	(2006.01)
	<b>B23C 5/14</b>	(2006.01)		<b>G01N 21/00</b>	(2006.01)
(11)	307560		(11)	307559	
(40)	05.12.2018		(40)	29.08.2018	
(21)	<b>2017-475</b>		(21)	<b>2017-79</b>	
(73)	Západočeská univerzita v Plzni, Plzeň, CZ		(73)	Univerzita Palackého v Olomouci, Olomouc, CZ	
(72)	Vyšata Jiří Ing., Ph.D., Plzeň, CZ		(72)	Novák Petr Mgr., Ph.D., Olomouc, CZ	
(54)	<b>Způsob výroby šneku frézováním</b>			Procházka Vít Mgr., Ph.D., Šternberk, CZ	
(22)	18.08.2017			Pechoušek Jiří doc. RNDr., Ph.D., Olomouc, CZ	
				Dudka Michal Mgr., Šternberk, CZ	
(51)	<b>C03C 11/00</b>	(2006.01)	(54)	<b>Způsob nalezení užitečného signálu v šumu</b>	
(11)	307562		(22)	10.02.2017	
(40)	05.12.2018		(74)	PatentEnter, Ing. Michal Jordán, Koliště 13a, Brno, 60200	
(21)	<b>2017-179</b>				
(73)	AMT s.r.o. Příbram, Praha 5 - Smíchov, CZ		(51)	<b>G06T 1/00</b>	(2006.01)
(72)	Míka Martin doc. Dr. Ing., Praha 10, CZ			<b>G06T 1/20</b>	(2006.01)
	Váňa Zdeněk, Březnice, CZ		(11)	307563	
(54)	<b>Zpěnitelná směs pro výrobu pěnového skla a způsob její přípravy</b>		(40)	05.12.2018	
(22)	29.03.2017		(21)	<b>2017-492</b>	
(74)	Ing. Marie Smrčková, patentový zástupce, Velflíkova 10, Praha 6, 16000		(73)	CertiCon a.s., Praha 6, Dejvice, CZ	
			(72)	Brázdil Martin Ing., Žatec, CZ	
(51)	<b>C03C 17/36</b>	(2006.01)		Tejkl Jaromír Ing., Beroun, CZ	
	<b>C03C 27/06</b>	(2006.01)		Mařík Vladimír Ing., Praha 5, Zličín, CZ	
	<b>E06B 9/24</b>	(2006.01)	(54)	<b>Způsob dynamického rozdělování výpočetních procesů jednomu či více grafickým procesorům</b>	
(11)	307556		(22)	25.08.2017	
(40)	16.03.2005				
(21)	<b>2004-1076</b>		(51)	<b>H01J 37/244</b>	(2006.01)
(73)	VITRO, S.A.B. de C.V., San Pedro Garza Garcia, Nuevo León, México		(11)	307557	
	66265, MX		(40)	18.04.2012	
(72)	Medwick Paul A., Glenshaw, PA, US		(21)	<b>2010-731</b>	
	Wagner Andrew V., Pittsburgh, PA, US		(73)	TESCAN ORSAY HOLDING, a.s., Brno, Kohoutovice, CZ	
	O'Shaughnessy Dennis J., Allison Park, PA, US			CRYTUR, spol. s r. o., Turnov, CZ	
(54)	<b>Výrobek s povlakem pro použití v izolačním zasklívacím dílci a izolační zasklívací dílec obsahující výrobek s povlakem</b>		(72)	Zadrazil Martin Ing. Ph.D., Brno, CZ	
(32)	03.05.2002, 02.05.2003			Dokulilová Silvie RNDr. Ph.D., Brno, CZ	
(31)	2002 377783, 2003 428481			Blažek Karel Ing., Turnov, CZ	
(33)	US, US			Horodyský Petr RNDr. Ph.D., Moravany, CZ	
(86)	PCT/US2003/014027		(54)	<b>Scintilační detekční jednotka pro detekci zpětně odražených elektronů pro elektronové nebo iontové mikroskopy</b>	
(87)	WO 2003/093188		(22)	07.10.2010	
(22)	02.05.2003		(74)	PatentEnter, Ing. Michal Jordán, Koliště 13a, Brno, 60200	
(74)	Všetečka Zelený Švorčík Kalenský a partneři, advokátní a patentová kancelář, Dr. Otakar Švorčík, advokát, Hálkova 2, Praha 2, 12000				

### Seznam majitelů udělených patentů

(73) AMT s.r.o. Příbram, Praha 5 - Smíchov, CZ	(11) 307562	(51) <b>C 03 C 11/00</b>	(2006.01)	(73) Univerzita Palackého v Olomouci, Olomouc, CZ	(11) 307559	(51) <b>G 01 J 11/00</b>	(2006.01)
CertiCon a.s., Praha 6, Dejvice, CZ	307563	<b>G 06 T 1/00</b>	(2006.01)	VITRO, S.A.B. de C.V., San Pedro Garza Garcia, Nuevo León, México 66265, MX	307556	<b>C 03 C 17/36</b>	(2006.01)
CRYTUR, spol. s r. o., Turov, CZ	307557	<b>H 01 J 37/244</b>	(2006.01)	Západočeská univerzita v Plzni, Plzeň, CZ	307560	<b>B 23 C 3/32</b>	(2006.01)
Linet, spol. s r. o., Slaný, CZ	307558	<b>A 61 G 7/05</b>	(2006.01)	Šimka Pavel Ing., Klatovy, CZ	307561	<b>F 24 T 10/13</b>	(2018.01)
TESCAN ORSAY HOLDING, a.s., Brno, Kohoutovice, CZ	307557	<b>H 01 J 37/244</b>	(2006.01)				

## Udělené evropské patenty

Evropský patentový úřad udělil následující evropské patenty s účinkem pro Českou republiku. Tyto patenty mohou být zrušeny nebo zachovány v pozměněném znění Evropským patentovým úřadem v řízení o odporu. K tomu, aby nabyl evropský patent účinnosti na území České republiky, je třeba, aby byl Úřadu předložen ve stanovené lhůtě překlad patentového spisu do českého jazyka (§ 35c odst. 2 až 4 zákona č. 527/1990 Sb., v platném znění).

(97) EP 1389892	(47) 21.11.2018	(97) EP 1865890	(47) 21.11.2018	(97) EP 2041503	(47) 21.11.2018	(97) EP 2160814	(47) 21.11.2018
(97) EP 1420818	(47) 21.11.2018	(97) EP 1866342	(47) 21.11.2018	(97) EP 2044766	(47) 21.11.2018	(97) EP 2160832	(47) 21.11.2018
(97) EP 1432844	(47) 21.11.2018	(97) EP 1876352	(47) 21.11.2018	(97) EP 2045888	(47) 21.11.2018	(97) EP 2164303	(47) 21.11.2018
(97) EP 1438674	(47) 21.11.2018	(97) EP 1882496	(47) 21.11.2018	(97) EP 2045938	(47) 21.11.2018	(97) EP 2164901	(47) 21.11.2018
(97) EP 1446838	(47) 21.11.2018	(97) EP 1882904	(47) 21.11.2018	(97) EP 2048424	(47) 21.11.2018	(97) EP 2165572	(47) 21.11.2018
(97) EP 1488623	(47) 21.11.2018	(97) EP 1884086	(47) 21.11.2018	(97) EP 2049836	(47) 21.11.2018	(97) EP 2166078	(47) 21.11.2018
(97) EP 1514138	(47) 21.11.2018	(97) EP 1884101	(47) 21.11.2018	(97) EP 2054782	(47) 21.11.2018	(97) EP 2166230	(47) 21.11.2018
(97) EP 1517777	(47) 21.11.2018	(97) EP 1884229	(47) 21.11.2018	(97) EP 2055464	(47) 21.11.2018	(97) EP 2168564	(47) 21.11.2018
(97) EP 1524816	(47) 21.11.2018	(97) EP 1891723	(47) 21.11.2018	(97) EP 2058058	(47) 21.11.2018	(97) EP 2169028	(47) 21.11.2018
(97) EP 1528566	(47) 21.11.2018	(97) EP 1893789	(47) 21.11.2018	(97) EP 2061559	(47) 21.11.2018	(97) EP 2169257	(47) 21.11.2018
(97) EP 1537977	(47) 21.11.2018	(97) EP 1896988	(47) 21.11.2018	(97) EP 2061828	(47) 21.11.2018	(97) EP 2171966	(47) 21.11.2018
(97) EP 1547358	(47) 21.11.2018	(97) EP 1902221	(47) 21.11.2018	(97) EP 2062099	(47) 21.11.2018	(97) EP 2175499	(47) 21.11.2018
(97) EP 1578336	(47) 21.11.2018	(97) EP 1902503	(47) 21.11.2018	(97) EP 2062312	(47) 21.11.2018	(97) EP 2175663	(47) 21.11.2018
(97) EP 1587460	(47) 21.11.2018	(97) EP 1909095	(47) 21.11.2018	(97) EP 2068722	(47) 21.11.2018	(97) EP 2176488	(47) 21.11.2018
(97) EP 1596943	(47) 21.11.2018	(97) EP 1911672	(47) 21.11.2018	(97) EP 2068901	(47) 21.11.2018	(97) EP 2177555	(47) 21.11.2018
(97) EP 1605992	(47) 21.11.2018	(97) EP 1913940	(47) 21.11.2018	(97) EP 2069870	(47) 21.11.2018	(97) EP 2177745	(47) 21.11.2018
(97) EP 1633767	(47) 21.11.2018	(97) EP 1917862	(47) 21.11.2018	(97) EP 2071616	(47) 21.11.2018	(97) EP 2179366	(47) 21.11.2018
(97) EP 1643965	(47) 21.11.2018	(97) EP 1919699	(47) 21.11.2018	(97) EP 2076047	(47) 21.11.2018	(97) EP 2179541	(47) 21.11.2018
(97) EP 1645094	(47) 21.11.2018	(97) EP 1925646	(47) 21.11.2018	(97) EP 2077641	(47) 21.11.2018	(97) EP 2180850	(47) 21.11.2018
(97) EP 1652355	(47) 21.11.2018	(97) EP 1927238	(47) 21.11.2018	(97) EP 2079460	(47) 21.11.2018	(97) EP 2183526	(47) 21.11.2018
(97) EP 1656169	(47) 21.11.2018	(97) EP 1932383	(47) 21.11.2018	(97) EP 2080317	(47) 21.11.2018	(97) EP 2186292	(47) 21.11.2018
(97) EP 1670553	(47) 21.11.2018	(97) EP 1932947	(47) 21.11.2018	(97) EP 2081854	(47) 21.11.2018	(97) EP 2187056	(47) 21.11.2018
(97) EP 1676415	(47) 21.11.2018	(97) EP 1938040	(47) 21.11.2018	(97) EP 2082552	(47) 21.11.2018	(97) EP 2189622	(47) 21.11.2018
(97) EP 1678001	(47) 21.11.2018	(97) EP 1939947	(47) 21.11.2018	(97) EP 2084889	(47) 21.11.2018	(97) EP 2191328	(47) 21.11.2018
(97) EP 1681728	(47) 21.11.2018	(97) EP 1943742	(47) 21.11.2018	(97) EP 2090492	(47) 21.11.2018	(97) EP 2191569	(47) 21.11.2018
(97) EP 1682034	(47) 21.11.2018	(97) EP 1948814	(47) 21.11.2018	(97) EP 2092129	(47) 21.11.2018	(97) EP 2192203	(47) 21.11.2018
(97) EP 1684885	(47) 21.11.2018	(97) EP 1951172	(47) 21.11.2018	(97) EP 2092592	(47) 21.11.2018	(97) EP 2192324	(47) 21.11.2018
(97) EP 1685727	(47) 21.11.2018	(97) EP 1955181	(47) 21.11.2018	(97) EP 2092735	(47) 21.11.2018	(97) EP 2195812	(47) 21.11.2018
(97) EP 1694211	(47) 21.11.2018	(97) EP 1955278	(47) 21.11.2018	(97) EP 2093873	(47) 21.11.2018	(97) EP 2197956	(47) 21.11.2018
(97) EP 1699203	(47) 21.11.2018	(97) EP 1958605	(47) 21.11.2018	(97) EP 2098032	(47) 21.11.2018	(97) EP 2198647	(47) 21.11.2018
(97) EP 1703363	(47) 21.11.2018	(97) EP 1961186	(47) 21.11.2018	(97) EP 2099827	(47) 21.11.2018	(97) EP 2200247	(47) 21.11.2018
(97) EP 1704625	(47) 21.11.2018	(97) EP 1962535	(47) 21.11.2018	(97) EP 2100956	(47) 21.11.2018	(97) EP 2201086	(47) 21.11.2018
(97) EP 1709669	(47) 21.11.2018	(97) EP 1966430	(47) 21.11.2018	(97) EP 2102603	(47) 21.11.2018	(97) EP 2201134	(47) 21.11.2018
(97) EP 1714200	(47) 21.11.2018	(97) EP 1967436	(47) 21.11.2018	(97) EP 2107981	(47) 21.11.2018	(97) EP 2201603	(47) 21.11.2018
(97) EP 1714323	(47) 21.11.2018	(97) EP 1969291	(47) 21.11.2018	(97) EP 2113009	(47) 21.11.2018	(97) EP 2205119	(47) 21.11.2018
(97) EP 1714778	(47) 21.11.2018	(97) EP 1971101	(47) 21.11.2018	(97) EP 2114690	(47) 21.11.2018	(97) EP 2205403	(47) 21.11.2018
(97) EP 1716471	(47) 21.11.2018	(97) EP 1974981	(47) 21.11.2018	(97) EP 2122177	(47) 21.11.2018	(97) EP 2207507	(47) 21.11.2018
(97) EP 1719467	(47) 21.11.2018	(97) EP 1976695	(47) 21.11.2018	(97) EP 2123987	(47) 21.11.2018	(97) EP 2208278	(47) 21.11.2018
(97) EP 1732500	(47) 21.11.2018	(97) EP 1979674	(47) 21.11.2018	(97) EP 2124376	(47) 21.11.2018	(97) EP 2211922	(47) 21.11.2018
(97) EP 1733572	(47) 21.11.2018	(97) EP 1980334	(47) 21.11.2018	(97) EP 2126490	(47) 21.11.2018	(97) EP 2211941	(47) 21.11.2018
(97) EP 1746766	(47) 21.11.2018	(97) EP 1981279	(47) 21.11.2018	(97) EP 2127251	(47) 21.11.2018	(97) EP 2212237	(47) 21.11.2018
(97) EP 1754007	(47) 21.11.2018	(97) EP 1986510	(47) 21.11.2018	(97) EP 2129865	(47) 21.11.2018	(97) EP 2213045	(47) 21.11.2018
(97) EP 1755735	(47) 21.11.2018	(97) EP 1988337	(47) 21.11.2018	(97) EP 2130939	(47) 21.11.2018	(97) EP 2215920	(47) 21.11.2018
(97) EP 1766424	(47) 21.11.2018	(97) EP 1991629	(47) 21.11.2018	(97) EP 2132861	(47) 21.11.2018	(97) EP 2216614	(47) 21.11.2018
(97) EP 1771757	(47) 21.11.2018	(97) EP 1992064	(47) 21.11.2018	(97) EP 2134286	(47) 21.11.2018	(97) EP 2217659	(47) 21.11.2018
(97) EP 1774682	(47) 21.11.2018	(97) EP 1992474	(47) 21.11.2018	(97) EP 2135022	(47) 21.11.2018	(97) EP 2221488	(47) 21.11.2018
(97) EP 1782386	(47) 21.11.2018	(97) EP 1996922	(47) 21.11.2018	(97) EP 2135839	(47) 21.11.2018	(97) EP 2223127	(47) 21.11.2018
(97) EP 1791497	(47) 21.11.2018	(97) EP 1997544	(47) 21.11.2018	(97) EP 2137414	(47) 21.11.2018	(97) EP 2228288	(47) 21.11.2018
(97) EP 1792195	(47) 21.11.2018	(97) EP 2000223	(47) 21.11.2018	(97) EP 2137989	(47) 21.11.2018	(97) EP 2228480	(47) 21.11.2018
(97) EP 1794894	(47) 21.11.2018	(97) EP 2000675	(47) 21.11.2018	(97) EP 2138719	(47) 21.11.2018	(97) EP 2228607	(47) 21.11.2018
(97) EP 1794936	(47) 21.11.2018	(97) EP 2003342	(47) 21.11.2018	(97) EP 2139052	(47) 21.11.2018	(97) EP 2229590	(47) 21.11.2018
(97) EP 1806833	(47) 21.11.2018	(97) EP 2004010	(47) 21.11.2018	(97) EP 2140252	(47) 21.11.2018	(97) EP 2229740	(47) 21.11.2018
(97) EP 1811990	(47) 21.11.2018	(97) EP 2004545	(47) 21.11.2018	(97) EP 2140346	(47) 21.11.2018	(97) EP 2231651	(47) 21.11.2018
(97) EP 1824416	(47) 21.11.2018	(97) EP 2007141	(47) 21.11.2018	(97) EP 2143401	(47) 21.11.2018	(97) EP 2232257	(47) 21.11.2018
(97) EP 1830479	(47) 21.11.2018	(97) EP 2010063	(47) 21.11.2018	(97) EP 2144294	(47) 21.11.2018	(97) EP 2232298	(47) 21.11.2018
(97) EP 1830639	(47) 21.11.2018	(97) EP 2013479	(47) 21.11.2018	(97) EP 2144749	(47) 21.11.2018	(97) EP 2232523	(47) 21.11.2018
(97) EP 1845834	(47) 21.11.2018	(97) EP 2015133	(47) 21.11.2018	(97) EP 2147373	(47) 21.11.2018	(97) EP 2232550	(47) 21.11.2018
(97) EP 1846030	(47) 21.11.2018	(97) EP 2017364	(47) 21.11.2018	(97) EP 2147490	(47) 21.11.2018	(97) EP 2233823	(47) 21.11.2018
(97) EP 1846909	(47) 21.11.2018	(97) EP 2023988	(47) 21.11.2018	(97) EP 2148824	(47) 21.11.2018	(97) EP 2233998	(47) 21.11.2018
(97) EP 1847925	(47) 21.11.2018	(97) EP 2024274	(47) 21.11.2018	(97) EP 2149706	(47) 21.11.2018	(97) EP 2234445	(47) 21.11.2018
(97) EP 1850808	(47) 21.11.2018	(97) EP 2024867	(47) 21.11.2018	(97) EP 2150085	(47) 21.11.2018	(97) EP 2235106	(47) 21.11.2018
(97) EP 1851021	(47) 21.11.2018	(97) EP 2026723	(47) 21.11.2018	(97) EP 2153285	(47) 21.11.2018	(97) EP 2235678	(47) 21.11.2018
(97) EP 1854264	(47) 21.11.2018	(97) EP 2028532	(47) 21.11.2018	(97) EP 2154322	(47) 21.11.2018	(97) EP 2236963	(47) 21.11.2018
(97) EP 1856941	(47) 21.11.2018	(97) EP 2029815	(47) 21.11.2018	(97) EP 2156795	(47) 21.11.2018	(97) EP 2238408	(47) 21.11.2018
(97) EP 1859488	(47) 21.11.2018	(97) EP 2031512	(47) 21.11.2018	(97) EP 2157130	(47) 21.11.2018	(97) EP 2238645	(47) 21.11.2018
(97) EP 1860410	(47) 21.11.2018	(97) EP 2032520	(47) 21.11.2018	(97) EP 2158545	(47) 21.11.2018	(97) EP 2241894	(47) 21.11.2018
(97) EP 1860989	(47) 21.11.2018	(97) EP 2035402	(47) 21.11.2018	(97) EP 2159015	(47) 21.11.2018	(97) EP 2241921	(47) 21.11.2018
(97) EP 1861537	(47) 21.11.2018	(97) EP 2036100	(47) 21.11.2018	(97) EP 2160396	(47) 21.11.2018	(97) EP 2242276	(47) 21.11.2018



















(97) EP 3343287 (47) 21.11.2018 (97) EP 3344500 (47) 21.11.2018 (97) EP 3355537 (47) 21.11.2018

## Zveřejněné překlady evropských patentových spisů

U následujících udělených evropských patentů s účinky pro Českou republiku byl majitelem předložen překlad patentového spisu do českého jazyka (§ 35c odst. 2 až 4 zákona č. 527/1990 Sb., v platném znění). Údaje jsou řazeny vzestupně podle čísel evropských patentů.

(97) <b>EP 1773768</b>		(97) <b>EP 1986661</b>	
(47) 22.08.2018		(47) 29.08.2018	
(97) 02.02.2006		(97) 16.08.2007	
(51) <b>C07D 207/416</b>	(2006.01)	(51) <b>A61K 31/70</b>	(2006.01)
<b>C07D 401/12</b>	(2006.01)	<b>A61K 48/00</b>	(2006.01)
<b>C07D 403/12</b>	(2006.01)	<b>C12N 15/864</b>	(2006.01)
<b>C07D 405/12</b>	(2006.01)	<b>C12N 9/16</b>	(2006.01)
<b>C07D 409/12</b>	(2006.01)	<b>C12N 15/85</b>	(2006.01)
<b>C07D 417/12</b>	(2006.01)	(96) 08.02.2007	
<b>A61K 31/40</b>	(2006.01)	(96) 07763560.5	
<b>A61K 31/4025</b>	(2006.01)	(73) Genzyme Corporation, Cambridge, MA 02142, US	
<b>A61K 31/415</b>	(2006.01)	(72) PASSINI, Marco, A., Shrewsbury, MA 01545, US	
<b>A61K 31/426</b>	(2006.01)	ZIEGLER, Robin, J., Westford, MA 01886, US	
<b>A61K 31/428</b>	(2006.01)	DODGE, James, Worcester, MA 01603, US	
<b>A61K 31/433</b>	(2006.01)	SHIHABUDDIN, Lamy, Brighton, MA 02135, US	
<b>A61K 31/4439</b>	(2006.01)	CHENG, Seng, H., Wellesley, MA 02481, US	
<b>A61P 3/00</b>	(2006.01)	(54) <b>Genová terapie pro Niemann-Pickovu chorobu typu A</b>	
<b>A61P 15/08</b>	(2006.01)	(32) 771628 P, 772360 P	
<b>A61P 19/00</b>	(2006.01)	(31) 08.02.2006, 09.02.2006	
<b>A61P 35/00</b>	(2006.01)	(33) US, US	
(96) 30.07.2005		(86) PCT/US2007/003388	
(96) 05803281.4		(87) WO 2007/092563	
(73) Exelixis, Inc., Alameda, 94502-3010, CA, US		(74) Traplová Hakr Kubát, advokátní a patentová kancelář, ing. Eduard Hakr patentový zástupce, Přístavní 24, Praha 7, 17000	
(72) DALRYMPLE, Lisa, Esther, San Francisco, California 94110, US			
FLATT, Brenton, T., Poway, California 92064, US			
FORSYTH, Timothy, Patrick, Hayward, California 94541, US		(97) <b>EP 1988823</b>	
GU, Xiao-Hui, San Diego, California 92122, US		(47) 15.08.2018	
MAC, Morrison, B., San Francisco, California 94116, US		(97) 23.08.2007	
MANN, Larry, W., Richland, Michigan 49083, US		(51) <b>A61B 5/00</b>	(2006.01)
MANN, Grace, Brisbane, California 94005, US		<b>A61N 1/30</b>	(2006.01)
MARTIN, Richard, San Diego, California 92130, US		<b>A61M 37/00</b>	(2006.01)
MOHAN, Raju, Encinitas, California 92024, US		(96) 08.02.2007	
MURPHY, Brett, Sandy, UT 84070, US		(96) 07750236.7	
NYMAN, Michael, Charles, San Diego, California 92116, US		(73) Genzyme Corporation, Cambridge, MA 02142, US	
STEVENS, William, C., Jr., San Diego, CA 92131, US		(72) DODGE, James, Framingham, MA 01701-9322, US	
WANG, Tie-Lin, San Diego, California 92129, US		PASSINI, Marco, Framingham, MA 01701-9322, US	
WANG, Yong, Foster City, California 94404, US		SHIHABUDDIN, Lamy, Framingham, MA 01701-9322, US	
WU, Jason, H., San Diego, California 92122, US		CHENG, Seng, Framingham, MA 01701-9322, US	
CANNE BANNEN, Lynne, Pacifica, California 94044, US		(54) <b>Pomalé intraventrikulární podávání</b>	
CHEN, Jeff, San Francisco, California 94103, US		(32) 771451 P	
(54) <b>Deriváty pyrrolu jako farmaceutická činidla</b>		(31) 09.02.2006	
(32) 592469 P, 592439 P		(33) US	
(31) 30.07.2004, 30.07.2004		(86) PCT/US2007/003382	
(33) US, US		(87) WO 2007/095056	
(86) PCT/US2005/026916		(74) Traplová Hakr Kubát, advokátní a patentová kancelář, ing. Eduard Hakr patentový zástupce, Přístavní 24, Praha 7, 17000	
(87) WO 2006/012642			
(74) Traplová Hakr Kubát, advokátní a patentová kancelář, Ing. Jan Kubát patentový zástupce, Přístavní 24, Praha 7, 17000			
		(97) <b>EP 1999767</b>	
(97) <b>EP 1855060</b>		(47) 04.04.2018	
(47) 12.09.2018		(97) 30.08.2007	
(97) 14.11.2007		(51) <b>H01G 7/02</b>	(2006.01)
(51) <b>F24D 3/06</b>	(2006.01)	<b>G01R 31/02</b>	(2006.01)
<b>F24D 3/10</b>	(2006.01)	<b>H05F 7/00</b>	(2006.01)
<b>F24D 19/08</b>	(2006.01)	<b>H02N 11/00</b>	(2006.01)
(96) 23.03.2007		(96) 14.02.2007	
(96) 07006001.7		(96) 07756971.3	
(73) Reflex Winkelmann GmbH, 59227 Ahlen, DE		(73) Ion Power Group LLC, Navarre, 32566, FL, US	
(72) Feld, Matthias, 59320 Enningerloh/Enniger, DE		(72) McCowen, Clint, Navarre FL 32566, US	
(54) <b>Způsob pro odplyňování a/nebo udržování tlaku v uzavřeném vodním okruhu</b>		(54) <b>Sběr energie</b>	
(32) 102006021916		(32) 358264	
(31) 11.05.2006		(31) 21.02.2006	
(33) DE		(33) US	
(74) Všetečka Zelený Švorčík Kalenský a partneři, advokátní a patentová kancelář, JUDr. Michal Havlík, Hálkova 1406/2, Praha 2, Nové Město, 12000		(86) PCT/US2007/062114	
		(87) WO 2007/098341	
		(74) Traplová Hakr Kubát, advokátní a patentová kancelář, Ing. Eduard Hakr patentový zástupce, Přístavní 531/24, Praha 7, Holešovice, 17000	

- (97) **EP 2125236**  
(47) 17.10.2018  
(97) 02.10.2008  
(51) **B02C 25/00** (2006.01)  
**B02C 13/10** (2006.01)  
(96) 25.03.2008  
(96) 08734747.2  
(73) General Electric Technology GmbH, 5400 Baden, CH  
(72) GIETZ, Manfred, 70619 Stuttgart, DE  
KOCH, Werner, verstorben, DE  
SCHÜLE, Volker, 69181 Leimen, DE  
RIEKER, Wolfgang, 73107 Eschenbach, DE  
(54) **Způsob provozování kladivového uhelného mlýnu a řídicí jednotka pro ovládání kladivového uhelného mlýnu**  
(32) 102007014129  
(31) 23.03.2007  
(33) DE  
(86) PCT/EP2008/002337  
(87) WO 2008/116624  
(74) Vsetečka Zelený Švorčík Kalenský a partneři, advokátní a patentová kancelář, JUDr. Michal Havlík, Hálkova 1406/2, Praha 2, Nové Město, 12000
- 
- (97) **EP 2165724**  
(47) 15.08.2018  
(97) 24.12.2008  
(51) **A61M 5/28** (2006.01)  
**A61J 1/05** (2006.01)  
**A61M 5/315** (2006.01)  
(96) 20.06.2008  
(96) 08765841.5  
(73) Daikyo Seiko, LTD., Tochigi, 327-0813, JP  
(72) SUDO, Masamichi, Tochigi, 327-0813, JP  
SUDO, Nobuo, Tochigi, 327-0813, JP  
(54) **Šoupátko nainstalované v injekční stříkačce a injekční stříkačka se šoupátkem**  
(32) 2007163116  
(31) 20.06.2007  
(33) JP  
(86) PCT/JP2008/061685  
(87) WO 2008/156216  
(74) Rott, Růžička & Guttmann Patentové, známkové a advokátní kanceláře, Ing. Jiří Andera, Vinohradská 37/938, Praha 2, 12000
- 
- (97) **EP 2165724**  
(47) 15.08.2018  
(97) 24.12.2008  
(51) **A61M 5/28** (2006.01)  
**A61J 1/05** (2006.01)  
**A61M 5/315** (2006.01)  
(96) 20.06.2008  
(96) 08765841.5  
(73) Daikyo Seiko, LTD., Tochigi, 327-0813, JP  
(72) SUDO, Masamichi, Tochigi, 327-0813, JP  
SUDO, Nobuo, Tochigi, 327-0813, JP  
(54) **Šoupátko nainstalované v injekční stříkačce a injekční stříkačka se šoupátkem**  
(32) 2007163116  
(31) 20.06.2007  
(33) JP  
(86) PCT/JP2008/061685  
(87) WO 2008/156216  
(74) Rott, Růžička & Guttmann Patentové, známkové a advokátní kanceláře, Ing. Jiří Andera, Vinohradská 37/938, Praha 2, 12000
- 
- (97) **EP 2169162**  
(47) 22.08.2018  
(97) 31.03.2010  
(51) **E05D 5/04** (2006.01)  
**E05D 7/04** (2006.01)  
(96) 25.09.2009  
(96) 09012185.6  
(73) Bartels Systembeschläge GmbH, 32689 Kalletal, DE  
(72) Bartels, Albert, 32657 Lemgo, DE  
(54) **Přidrzná deska zárubně a způsob pro připevnění přídržné desky**  
(32) 202008012858 U, 102009026367
- 
- (31) 26.09.2008, 12.08.2009  
(33) DE, DE  
(74) Vsetečka Zelený Švorčík Kalenský a partneři, advokátní a patentová kancelář, JUDr. Otakar Švorčík, Hálkova 1406/2, Praha 2, Nové Město, 12000
- 
- (97) **EP 2224981**  
(47) 15.08.2018  
(97) 22.05.2009  
(51) **A61M 5/31** (2006.01)  
**A61M 5/34** (2006.01)  
**A61M 39/26** (2006.01)  
(96) 12.11.2008  
(96) 08849704.5  
(73) Industrie Borla SpA, 10024 Moncalieri (Torino), IT  
(72) GUALA, Gianni, I-10133 Torino, IT  
(54) **Injekční stříkačka s integrovaným samčím konektorem-ventilem typu "Luer-Lock"**  
(32) TO20070141 U  
(31) 14.11.2007  
(33) IT  
(86) PCT/IB2008/003168  
(87) WO 2009/063313  
(74) PATENTSERVIS Praha a.s., Na Podkovce 281/10, Praha 4, Podolí, 14700
- 
- (97) **EP 2250064**  
(47) 22.08.2018  
(97) 17.09.2009  
(51) **B61F 5/16** (2006.01)  
(96) 05.03.2009  
(96) 09720399.6  
(73) Siemens Aktiengesellschaft, 80333 München, DE  
(72) FEGE, Alexander, 86157 Augsburg, DE  
JACOB-PUCHALSKI, Marcin, 80686 München, DE  
KROISS, Manuel, 85258 Ebersbach, DE  
(54) **Otočný čep pro přenos podélných a příčných sil mezi poháněným otočným podvozkem a vozovou skříní**  
(32) 102008014576  
(31) 14.03.2008  
(33) DE  
(86) PCT/EP2009/052568  
(87) WO 2009/112410  
(74) Čermák a spol., JUDr. Karel Čermák jr. Ph.D., LL.M., Elišky Peškové 735/15, Praha 5, 15000
- 
- (97) **EP 2261383**  
(47) 08.08.2018  
(97) 15.12.2010  
(51) **C21B 3/08** (2006.01)  
**C21C 5/52** (2006.01)  
**C04B 5/00** (2006.01)  
**C22B 7/04** (2006.01)  
**C22B 7/00** (2006.01)  
(96) 12.06.2009  
(96) 09007771.0  
(73) FERRIERE NORD S.p.A., 33010 Osoppo (UD), IT  
(72) Porisiensi, Sergio, 33010 Osoppo (UD), IT  
Benedetti, Bruno, 33010 Osoppo (UD), IT  
(54) **Způsob, zařízení a otočný buben pro zpracování pánevní strusky**  
(74) PATENTSERVIS Praha a.s., Na Podkovce 281/10, Praha 4, Podolí, 14700
- 
- (97) **EP 2263692**  
(47) 19.09.2018  
(97) 22.12.2010  
(51) **A61K 39/395** (2006.01)  
**A61P 25/04** (2006.01)  
**C07K 16/22** (2006.01)  
C07K 14/48 (2006.01)  
(96) 24.12.2003  
(96) 10176615.2  
(73) Rinat Neuroscience Corp., South San Francisco, CA 94080, US  
(72) Shelton, David L., Oakland, CA 94618, US  
Pons, Jaume, East Palo Alto, CA 94303, US  
Rosenthal, Arnon, Woodside, CA 94062, US  
(54) **Anti-NGF protilátky a metody jejich použití**  
(32) 436905 P, 443522 P, 510006 P

- (31) 24.12.2002, 28.01.2003, 08.10.2003  
(33) US, US, US  
(74) Čermák a spol., JUDr. Věra Čermáková, advokát, Elišky Peškové 735/15, Praha 5, Smíchov, 15000
- 
- (97) **EP 2272058**  
(47) 29.08.2018  
(97) 08.10.2009  
(51) **G09F 3/20** (2006.01)  
**G09F 3/16** (2006.01)  
**G09F 3/06** (2006.01)  
**H01B 7/36** (2006.01)  
(96) 06.03.2009  
(96) 09727439.3  
(73) Weidmüller Interface GmbH & Co. KG, 32758 Detmold, DE  
(72) WIENEKE, Andreas, 32657 Lemgo, DE  
(54) **Označovací zařízení**  
(32) 202008004596 U  
(31) 02.04.2008  
(33) DE  
(86) PCT/EP2009/052680  
(87) WO 2009/121683  
(74) Všeťečka Zelený Švorčík Kalenský a partneři, advokátní a patentová kancelář, JUDr. Otakar Švorčík, Hálkova 1406/2, Praha 2, Nové Město, 12000
- 
- (97) **EP 2291193**  
(47) 08.08.2018  
(97) 12.11.2009  
(51) **A61K 31/7068** (2006.01)  
**C07F 7/08** (2006.01)  
**C07H 19/06** (2006.01)  
**A61P 35/00** (2006.01)  
(96) 08.05.2009  
(96) 09742354.5  
(73) Cyclacel Limited, London EC4V 6BJ, GB  
(72) WOOD, Gavin, Jeffrey, Fife KY15 5DP, GB  
WESTWOOD, Robert, Oxford OX13 5AL, GB  
MUROFUSHI, Tsuyoshi, Hiratsuka-shi Kanagawa 254-0014, JP  
NUMAGAMI, Eiji, Hiratsuka-shi Kanagawa 254-0014, JP  
TAKITA, Takashi, Hiratsuka-shi Kanagawa 254-0014, JP  
(54) **Příprava meziproduktů vhodných pro syntézu 2'-kyano-2'-deoxy-N4-palmitoyl-1-beta-D-arabinofuranosylcytosinu**  
(32) 0808357  
(31) 08.05.2008  
(33) GB  
(86) PCT/GB2009/001134  
(87) WO 2009/136158  
(74) Traplová Hakr Kubát, advokátní a patentová kancelář, Ing. Eduard Hakr patentový zástupce, Přístavní 24, Praha 7, 17000
- 
- (97) **EP 2291487**  
(47) 19.09.2018  
(97) 10.12.2009  
(51) **C10B 57/04** (2006.01)  
**C10B 55/00** (2006.01)  
**C10C 1/20** (2006.01)  
(96) 15.05.2009  
(96) 09758954.3  
(73) GrafTech International Holdings Inc., Brooklyn Heights, 44131, OH, US  
(72) MILLER, Douglas, J., Broadview Heights, US  
CHANG, Ching-feng, Strongsville, OH 44136, US  
LEWIS, Irwin, C., Oberlin, OH 44074, US  
LEWIS, Richard, T., Auburn, OH 44023, US  
SHAO, Richard, L., North Royalton, OH 44133, US  
TOMASEK, Aaron, Wooster, OH 44691, US  
(54) **Způsob vytváření jehlovitého koku se sníženým nafukováním a praskáním z destilátu uhelného dehtu**  
(32) 132228  
(31) 03.06.2008  
(33) US  
(86) PCT/US2009/044055  
(87) WO 2009/148793
- 
- (97) **EP 2307738**  
(47) 10.10.2018
- (97) 23.12.2009  
(51) **F04D 29/42** (2006.01)  
**F02C 7/04** (2006.01)  
(96) 20.05.2009  
(96) 09766040.1  
(73) Safran Helicopter Engines, 64510 Bordes, FR  
(72) JOUBERT, Philippe, 64510 Angais, FR  
LABORDE, Patrice, 64140 Billere, FR  
MOUZE, Yann, 64420 Limoudous, FR  
PEROT, Philippe, 64140 Lons, FR  
(54) **Víko pro kompresor turbodídelového motoru s osovou zářázkou**  
(32) 0853394  
(31) 26.05.2008  
(33) FR  
(86) PCT/FR2009/050939  
(87) WO 2009/153478  
(74) Všeťečka Zelený Švorčík Kalenský a partneři, advokátní a patentová kancelář, JUDr. Michal Havlík, Hálkova 1406/2, Praha 2, Nové Město, 12000
- 
- (97) **EP 2402142**  
(47) 22.08.2018  
(97) 04.01.2012  
(51) **B29C 47/06** (2006.01)  
**A41G 1/00** (2006.01)  
**E04H 17/14** (2006.01)  
**B29C 47/00** (2006.01)  
(96) 30.06.2011  
(96) 11172053.8  
(73) Solidor bvba, 8930 Lauwe, BE  
(72) Dejans, Olivier, 8930 LAUWE, BE  
Dejans, Emmanuel, 8930 LAUWE, BE  
(54) **Způsob vytvoření umělých větví**  
(32) 201000389  
(31) 30.06.2010  
(33) BE  
(74) Všeťečka Zelený Švorčík Kalenský a partneři, advokátní a patentová kancelář, JUDr. Michal Havlík, Hálkova 1406/2, Praha 2, Nové Město, 12000
- 
- (97) **EP 2424991**  
(47) 06.06.2018  
(97) 11.11.2010  
(51) **C12N 15/864** (2006.01)  
**C07K 14/475** (2006.01)  
**C12N 15/79** (2006.01)  
**A61K 48/00** (2006.01)  
(96) 27.04.2010  
(96) 10772363.7  
(73) Genzyme Corporation, Cambridge, 02142, MA, US  
(72) SHIHABUDDIN, Lamya, Brighton MA 02135, US  
CHENG, Seng, H., Natick MA 01760, US  
PASSINI, Marco, A., Shrewsbury MA 01545, US  
(54) **Genová terapie neurodegenerativních onemocnění**  
(32) 174982 P, 268059 P  
(31) 02.05.2009, 08.06.2009  
(33) US, US  
(86) PCT/US2010/001239  
(87) WO 2010/129021  
(74) Traplová Hakr Kubát, advokátní a patentová kancelář, Ing. Eduard Hakr patentový zástupce, Přístavní 24, Praha 7, 17000
- 
- (97) **EP 2448322**  
(47) 22.08.2018  
(97) 29.12.2010  
(51) **H04W 36/00** (2009.01)  
**H04L 5/00** (2006.01)  
**H04W 36/30** (2009.01)  
(96) 25.05.2010  
(96) 10791788.2  
(73) Sun Patent Trust, New York, NY 10017, US  
(72) HIRANO, Jun c/o Panasonic Corporation IPROC, Osaka-shi, Osaka 540-6207, JP  
TAMURA, Takashi c/o Panasonic Corporation IPROC, Osaka-shi, Osaka 540-6207, JP



AOYAMA, Takahisa c/o Panasonic Corporation IPROC, Osaka-shi,  
Osaka 540-6207, JP  
(54) **Komunikační terminál**  
(32) 2009147778  
(31) 22.06.2009  
(33) JP  
(86) PCT/JP2010/003501  
(87) WO 2010/150462  
(74) KOREJZOVA LEGAL v.o.s., JUDr. Petra Sauvage de Brantes, Korunní  
810/104, Praha 10, Vinohrady, 10100

(97) **EP 2475477**  
(47) 05.09.2018  
(97) 17.03.2011  
(51) **B21F 27/00** (2006.01)  
**B21F 27/06** (2006.01)  
(96) 10.09.2010  
(96) 10771814.0  
(73) OFFICINE MACCAFERRI S.p.A., 40069 Zola Predosa (BO), IT  
(72) FERRAILOLO, Francesco, I-40050 Ca' de' Fabbri (BO), IT  
(54) **Ochranné kovové pletivo a stroj a způsob pro jeho výrobu**  
(32) BO20090576  
(31) 10.09.2009  
(33) IT  
(86) PCT/IB2010/054100  
(87) WO 2011/030316  
(74) PATENTSERVIS Praha a.s., Na Podkovce 281/10, Praha 4, Podolí, 14700

(97) **EP 2485525**  
(47) 08.08.2018  
(97) 07.04.2011  
(51) **H04W 28/00** (2009.01)  
**H04W 16/28** (2009.01)  
**H04B 7/024** (2017.01)  
**H04J 11/00** (2006.01)  
**H04W 72/12** (2009.01)  
**H04W 92/20** (2009.01)  
(96) 28.09.2010  
(96) 10819904.3  
(73) Xiaomi Inc., Beijing 100085, CN  
(72) GAO, Qiubin, Beijing 100083, CN  
MIAO, Deshan, Beijing 100083, CN  
PENG, Ying, Beijing 100083, CN  
SUN, Shaohui, Beijing 100083, CN  
(54) **Způsob a zařízení pro provádění prostorové koordinace mezi  
buňkami**  
(32) 200910093390  
(31) 29.09.2009  
(33) CN  
(86) PCT/CN2010/077428  
(87) WO 2011/038675  
(74) Všeťečka Zelený Švorčík Kalenský a partneři, advokátní a patentová  
kancelář, JUDr. Michal Havlík, Hálkova 1406/2, Praha 2, Nové Město,  
12000

(97) **EP 2485586**  
(47) 29.08.2018  
(97) 14.04.2011  
(51) **A01N 25/04** (2006.01)  
**A01N 43/42** (2006.01)  
(96) 04.10.2010  
(96) 10763954.4  
(73) Dow AgroSciences LLC, Indianapolis, IN 46268-1054, US  
(72) KEENEY, Franklin, Carmel, IN 46033, US  
LI, Mei, Westfield, IN 46074, US  
(54) **Stabilní emulze olej ve vodě**  
(32) 248983 P  
(31) 06.10.2009  
(33) US  
(86) PCT/US2010/051282  
(87) WO 2011/044022  
(74) PATENTSERVIS Praha a.s., Na Podkovce 281/10, Praha 4, Podolí, 14700

(97) **EP 2485717**  
(47) 01.08.2018  
(97) 14.04.2011

(51) **A61K 9/20** (2006.01)  
**A61K 31/216** (2006.01)  
(96) 05.10.2010  
(96) 10762664.0  
(73) BIT Pharma GmbH, 8010 Graz, AT  
(72) BREITENBACH, Jörg, 68199 Mannheim, DE  
LIEPOLD, Bernd, 69221 Dossenheim, DE  
LEFEBVRE, Didier, Mundelein, Illinois 60060, US  
BOSSMANN, Steffen, 67317 Altleiningen, DE  
STEITZ, Benedikt, 67346 Speyer, DE  
HÖLIG, Peter, 63607 Wächtersbach, DE  
(54) **Systém dopravy léčiva pro dlouhodobé uvolňování činidla blokujícího  
vápníkové kanály**  
(32) 09172370  
(31) 06.10.2009  
(33) EP  
(86) PCT/EP2010/064804  
(87) WO 2011/042420  
(74) Všeťečka Zelený Švorčík Kalenský a partneři, advokátní a patentová  
kancelář, JUDr. Michal Havlík, Hálkova 1406/2, Praha 2, Nové Město,  
12000

(97) **EP 2486178**  
(47) 22.08.2018  
(97) 14.04.2011  
(51) **D04H 3/04** (2012.01)  
(96) 07.10.2010  
(96) 10771590.6  
(73) Starlinger & Co Gesellschaft m.b.H., 1060 Wien, AT  
(72) FREI, Robert, Antigo, Wisconsin 54409, US  
HEFNER, Corbett, Antigo, Wisconsin 54409, US  
LANDERTSHAMER, Fritz, A-4064 Oftring, AT  
MUELLER, Alan, Idaho Falls, Idaho 83404, US  
(54) **Sáčky vyrobené z materiálu typu open mesh**  
(32) 250299 P, 303290 P, 305003 P, 326069 P  
(31) 09.10.2009, 10.02.2010, 16.02.2010, 20.04.2010  
(33) US, US, US, US  
(86) PCT/US2010/051765  
(87) WO 2011/044324  
(74) Všeťečka Zelený Švorčík Kalenský a partneři, advokátní a patentová  
kancelář, JUDr. Michal Havlík, Hálkova 1406/2, Praha 2, Nové Město,  
12000

(97) **EP 2490054**  
(47) 05.09.2018  
(97) 22.08.2012  
(51) **G02B 6/25** (2006.01)  
(96) 07.02.2012  
(96) 12154309.4  
(73) CommScope Connectivity Belgium BVBA, 3010 Kessel-Lo, BE  
(72) Hilderink, André Johannes Maria, 7481 CE Haaksbergen, NL  
Jacobs, Hernes, 7596 LZ Rossum, NL  
Krechting, Petrus Theodorus, 7532 AJ Enschede, NL  
Van Assenbergh, Karel Johannes, 49767 Twist, DE  
De Jager, Pieter Cornelis Johan, 7641 EL Wierden, NL  
(54) **Zařízení a způsob pro odvádění nečistot z optického vlákna**  
(32) 201161443942 P  
(31) 17.02.2011  
(33) US  
(74) Traplová Hakr Kubát, advokátní a patentová kancelář, Ing. Eduard Hakr  
patentový zástupce, Přístavní 531/24, Praha 7, Holešovice, 17000

(97) **EP 2497883**  
(47) 22.08.2018  
(97) 12.09.2012  
(51) **E05B 65/46** (2017.01)  
(96) 05.03.2012  
(96) 12001462.6  
(73) Fulterer AG & Co KG, 6890 Lustenau, AT  
(72) Fulterer, Axel, 9430 St. Margrethen, CH  
(54) **Zařízení blokující vysouvání**  
(32) 3242011  
(31) 10.03.2011  
(33) AT

(74) KOREJZOVA LEGAL v.o.s., JUDr. Petra Sauvage de Brantes, Korunní 810/104, Praha 10, Vinohrady, 10100

(97) **EP 2498509**

(47) 15.08.2018

(97) 12.09.2012

(51) **H04R 1/02** (2006.01)

**H04M 1/02** (2006.01)

**H04R 5/033** (2006.01)

**H04R 1/10** (2006.01)

(96) 07.04.2009

(96) 12167648.0

(73) KOSS CORPORATION, Milwaukee Wisconsin 53212, US

(72) Pelland, Michael J, Princeton Wisconsin 54968-8738, US

Koss, Michael J, Milwaukee Wisconsin 53217, US

Sagan, Michael, Marshall Wisconsin 53559, US

Reckamp, Steven, Crystal Lake, IL 60014, US

(54) **Bezdrátová sluchátka přecházející mezi bezdrátovými sítěmi**

(32) 123265 P

(31) 07.04.2008

(33) US

(74) KOREJZOVA LEGAL v.o.s., JUDr. Petra Sauvage de Brantes, Korunní 810/104, Praha 10, Vinohrady, 10100

(97) **EP 2501222**

(47) 24.10.2018

(97) 26.05.2011

(51) **A01K 11/00** (2006.01)

(96) 02.11.2010

(96) 10773080.6

(73) A. RAYMOND et Cie, 38000 Grenoble, FR

(72) BÜSCH, Martin, 79588 Efringen-Kirchen, DE

BURG, Patrice, 68440 Steinbrunn-le-Bas, FR

WEISSENFELD, Ronnie, 79576 Weil am Rhein, DE

BOKÜHN, Sven, 79664 Wehr, DE

(54) **Upevňovací kotva a upevňovací kotevní pás**

(32) 102009054005

(31) 19.11.2009

(33) DE

(86) PCT/EP2010/066628

(87) WO 2011/061052

(74) Traplová Hakr Kubát, advokátní a patentová kancelář, ing. Eduard Hakr patentový zástupce, Přístavní 24, Praha 7, 17000

(97) **EP 2521568**

(47) 25.07.2018

(97) 14.07.2011

(51) **A61K 39/395** (2006.01)

**C07K 16/18** (2006.01)

**C07K 16/40** (2006.01)

(96) 06.01.2011

(96) 11732145.5

(73) Dyax Corp., Lexington, MA 02421, US

(72) VISWANATHAN, Malini, Acton, MA 01720, US

SEXTON, Daniel, J., Melrose, MA 02176, US

(54) **Proteiny vázající plazmatický kalikrein**

(32) 292614 P

(31) 06.01.2010

(33) US

(86) PCT/US2011/020377

(87) WO 2011/085103

(74) Traplová Hakr Kubát, advokátní a patentová kancelář, Ing. Eduard Hakr patentový zástupce, Přístavní 24, Praha 7, 17000

(97) **EP 2573224**

(47) 05.09.2018

(97) 27.03.2013

(51) **B65H 57/00** (2006.01)

**D01H 13/04** (2006.01)

**B65H 51/22** (2006.01)

(96) 25.06.2012

(96) 12173362.0

(73) Murata Machinery, Ltd., Minami-ku, Kyoto-shi, Kyoto 601-8326, JP

(72) Akimoto, Masahiro, Kyoto 612-8686, JP

Oka, Masaki, Kyoto 612-8686, JP

(54) **Spřádací jednotka a spřádací zařízení**

(32) 2011205331

(31) 20.09.2011

(33) JP

(74) KANIA SEDLÁK SMOLA patentová kancelář, Veronika Zemanová, Mendlovo náměstí 907/1a, Brno, Staré Brno, 60300

(97) **EP 2580136**

(47) 01.08.2018

(97) 15.12.2011

(51) **B65D 19/24** (2006.01)

(96) 14.06.2011

(96) 11791756.7

(73) Bulk Handling Australia Group Pty Ltd, Sydney, New South Wales 2000, AU

(72) BERRY, Andrew, Port Melbourne, Victoria 3207, AU

WADDELL, Colin, Hawthorn East, Victoria 3123, AU

SHAW, Ian Andrew, Croydon South, Victoria 3136, AU

(54) **Paleta pro vaky se sypkým materiálem**

(32) 2010902576

(31) 11.06.2010

(33) AU

(86) PCT/AU2011/000720

(87) WO 2011/153593

(74) FISCHER & PARTNER IP s.r.o., Na hrobcí 294/5, Praha 2, Nové Město, 12800

(97) **EP 2588276**

(47) 08.08.2018

(97) 05.01.2012

(51) **B24D 15/00** (2006.01)

**B44F 7/00** (2006.01)

**G02B 5/18** (2006.01)

**G02B 27/22** (2018.01)

(96) 29.06.2011

(96) 11730217.4

(73) Giesecke+Devrient Currency Technology GmbH, 81677 München, DE

(72) FUHSE, Christian, 83624 Otterfing, DE

RAHM, Michael, 83646 Bad Tölz, DE

RAUCH, Andreas, 82441 Ohlstadt, DE

(54) **Bezpečnostní prvek, jakož i cenný dokument s takovým bezpečnostním prvkem**

(32) 102010025775

(31) 01.07.2010

(33) DE

(86) PCT/EP2011/003220

(87) WO 2012/000669

(74) Všetečka Zelený Švorčík Kalenský a partneři, advokátní a patentová kancelář, JUDr. Michal Havlík, Hálkova 1406/2, Praha 2, Nové Město, 12000

(97) **EP 2598118**

(47) 05.09.2018

(97) 02.02.2012

(51) **A61K 47/02** (2006.01)

**A61K 47/12** (2006.01)

**A61K 9/08** (2006.01)

**A61K 45/06** (2006.01)

**A61K 9/00** (2006.01)

(96) 28.07.2011

(96) 11745860.4

(73) ALLERGAN, INC., Irvine, CA 92612, US

(72) LIKITLERSUANG, Sukhon, Irvine CA 92602, US

PARASHAR, Ajay, P., Irvine CA 92616, US

PUJARA, Chetan, P., Irvine CA 92620, US

KELLY, William, F., Rancho Santa Margarita CA 92688, US

(54) **Roztoky bimatoprostu a timololu bez konzervantů**

(32) 368685 P

(31) 29.07.2010

(33) US

(86) PCT/US2011/045654

(87) WO 2012/015998

(74) Všetečka Zelený Švorčík Kalenský a partneři, advokátní a patentová kancelář, JUDr. Michal Havlík, Hálkova 1406/2, Praha 2, Nové Město, 12000

- (97) **EP 2603514**  
(47) 18.07.2018  
(97) 16.02.2012  
(51) **C07F 5/02** (2006.01)  
**A61K 31/69** (2006.01)  
**A61P 31/04** (2006.01)  
(96) 08.08.2011  
(96) 11816882.2  
(73) Rempex Pharmaceuticals, Inc., Lincolnshire, 60069, IL, US  
(72) DUDLEY, Michael, N., San Diego, CA 92127, US  
BOYER, Serge, San Diego, CA 92109, US  
HIRST, Gavin, San Diego, CA 92130, US  
REDDY, Raja, San Diego, CA 92130, US  
HECKER, Scott, Del Mar, CA 92014, US  
TOTROV, Maxim, San Diego, CA 92103, US  
GRIFFITH, David, C., San Marcos, CA 92069, US  
RODNY, Olga, Mill Valley, CA 94941, US  
(54) **Cyklické deriváty esterů kyseliny boronové a jejich terapeutické použití**  
(32) 201161488655 P, 372296 P  
(31) 20.05.2011, 10.08.2010  
(33) US, US  
(86) PCT/US2011/046957  
(87) WO 2012/021455  
(74) Čermák a spol., JUDr. Karel Čermák jr. Ph.D., LL.M., Elišky Peškové 735/15, Praha 5, 15000
- 
- (97) **EP 2606733**  
(47) 22.08.2018  
(97) 26.06.2013  
(51) **A23D 7/005** (2006.01)  
**A23G 3/54** (2006.01)  
**A21D 13/38** (2017.01)  
**A21D 13/24** (2017.01)  
**A21D 13/36** (2017.01)  
**A21D 13/32** (2017.01)  
**A21D 13/28** (2017.01)  
**A23G 3/52** (2006.01)  
**A23D 7/00** (2006.01)  
**A23G 3/34** (2006.01)  
(96) 23.12.2011  
(96) 11195516.7  
(73) Nestec S.A., 1800 Vevey, CH  
(72) Vieira, Josélio Batista, York, Yorkshire YO31 8LG, GB  
(54) **Provzdušňovaná náplň**  
(74) KOREJZOVA LEGAL v.o.s., JUDr. Petra Sauvage de Brantes, Korunní 810/104, Praha 10, Vinohrady, 10100
- 
- (97) **EP 2628710**  
(47) 29.08.2018  
(97) 19.04.2012  
(51) **C01F 5/22** (2006.01)  
**C01F 5/20** (2006.01)  
**C08K 3/22** (2006.01)  
**C08L 23/00** (2006.01)  
**C08L 23/12** (2006.01)  
**C01F 5/14** (2006.01)  
(96) 11.10.2011  
(96) 11832647.9  
(73) KYOWA CHEMICAL INDUSTRY CO., LTD., Takamatsu-shi Kagawa 761-0113, JP  
Sea Water Chemical Institute Inc., Fukuoka 807-1123, JP  
(72) MIYATA, Shigeo, Kitakyushu-shi Fukuoka 807-1123, JP  
MANABE, Hitoshi, Sakaide-shi Kagawa 762-0012, JP  
KUDO, Daisuke, Sakaide-shi Kagawa 762-0012, JP  
(54) **Hydroxid hořečnatý s vysokým poměrem stran**  
(32) 2010229707  
(31) 12.10.2010  
(33) JP  
(86) PCT/JP2011/073766  
(87) WO 2012/050222  
(74) A. Holas & partner Patentová a známková kancelář, Ing. Mgr. Hana Holasová, Křížová 105/4, Brno, 60300
- 
- (97) **EP 2633521**  
(47) 01.08.2018
- (97) 03.05.2012  
(51) **G10L 19/08** (2013.01)  
**G10L 19/20** (2013.01)  
G10L 19/02 (2013.01)  
(96) 24.10.2011  
(96) 11835383.8  
(73) VoiceAge Corporation, Quebec H3R 2H6, CA  
(72) VAILLANCOURT, Tommy, Sherbrooke, Québec J1N 2K1, CA  
JELINEK, Milan, Sherbrooke, Québec J1L 2W8, CA  
(54) **Kódování generických audio signálů při nízkých bitových rychlostech a nízkém zpoždění**  
(32) 406379 P  
(31) 25.10.2010  
(33) US  
(86) PCT/CA2011/001182  
(87) WO 2012/055016  
(74) Všeťečka Zelený Švorčík Kalenský a partneři, advokátní a patentová kancelář, JUDr. Michal Havlík, Hájkova 1406/2, Praha 2, Nové Město, 12000
- 
- (97) **EP 2647564**  
(47) 10.10.2018  
(97) 09.10.2013  
(51) **B63B 29/02** (2006.01)  
**B63B 1/06** (2006.01)  
(96) 22.03.2013  
(96) 13160733.5  
(73) Viking River Cruises UK Limited, London SW19 5LP, GB  
(72) Hagen, Torstein, Basel, CH  
(54) **Plavidlo**  
(32) 201205004  
(31) 22.03.2012  
(33) GB  
(74) ŽOVICOVÁ & ŽOVIC IP, s.r.o., Záhradnícka 36, Bratislava, 82108
- 
- (97) **EP 2648721**  
(47) 19.09.2018  
(97) 09.08.2012  
(51) **A61K 31/352** (2006.01)  
**A61K 31/385** (2006.01)  
**A61K 31/568** (2006.01)  
**A61K 31/5685** (2006.01)  
**A61K 36/82** (2006.01)  
**A61P 35/00** (2006.01)  
(96) 30.01.2012  
(96) 12703265.4  
(73) LUCOLAS-M.D. Ltd., Birmingham B18 6EW, GB  
(72) SCHMIDT, Alfred, F-68740 Namsbheim, FR  
(54) **Kombinace inhibitorů aromatázy a antioxidantů**  
(32) 102011003407, 201161437757 P  
(31) 31.01.2011, 31.01.2011  
(33) DE, US  
(86) PCT/EP2012/051423  
(87) WO 2012/104241  
(74) Všeťečka Zelený Švorčík Kalenský a partneři, advokátní a patentová kancelář, JUDr. Michal Havlík, Hájkova 1406/2, Praha 2, Nové Město, 12000
- 
- (97) **EP 2659679**  
(47) 03.10.2018  
(97) 05.07.2012  
(51) **H04N 19/70** (2014.01)  
**H04N 19/46** (2014.01)  
**H04N 19/61** (2014.01)  
**H04N 19/117** (2014.01)  
**H04N 19/82** (2014.01)  
(96) 28.12.2011  
(96) 11852303.4  
(73) Dolby International AB, 1101 CN Amsterdam Zuid-Oost, NL  
(72) HOROWITZ, Michael, Austin, Texas 78751, US  
(54) **Způsob pro selektivní přerušeni predikce ve video kódování**  
(32) 201061427569 P, 201113336475  
(31) 28.12.2010, 23.12.2011  
(33) US, US

- (86) PCT/CA2011/001412  
(87) WO 2012/088595  
(74) Traplová Hakr Kubát, advokátní a patentová kancelář, ing. Eduard Hakr patentový zástupce, Přístavní 24, Praha 7, 17000
- 
- (97) **EP 2669896**  
(47) 15.08.2018  
(97) 02.08.2012  
(51) **G21C 7/10** (2006.01)  
**G21C 7/12** (2006.01)  
**G21C 21/18** (2006.01)  
**H01F 5/06** (2006.01)  
**H01F 27/32** (2006.01)  
**H01F 41/12** (2006.01)  
(96) 01.02.2011  
(96) 11856834.4  
(73) Korea Hydro&Nuclear Power Co. Ltd, Gyeongsangbuk-do 780-010, KR  
(72) CHOI, Young Jo, Daejeon 305-756, KR  
JANG, Young Ho, Busan 619-962, KR  
LEE, Jae Gon, Daejeon 302-754, KR  
(54) **Sestava cívky pro ovladač řídicí tyče, mající zlepšenou teplotní odolnost, a způsob její výroby**  
(32) 20110008242  
(31) 27.01.2011  
(33) KR  
(86) PCT/KR2011/000690  
(87) WO 2012/102430  
(74) KOREJZOVA LEGAL v.o.s., JUDr. Petra Sauvage de Brantes, Korunní 810/104, Praha 10, Vinohrady, 10100
- 
- (97) **EP 2675712**  
(47) 04.07.2018  
(97) 23.08.2012  
(51) **B64D 33/02** (2006.01)  
**B64D 7/00** (2006.01)  
**B64C 1/00** (2006.01)  
**B64C 1/14** (2006.01)  
**B64C 23/06** (2006.01)  
(96) 30.05.2011  
(96) 11736447.1  
(73) LEONARDO S.P.A., 00195 Roma, IT  
(72) LUCCHESINI, Massimo, I-21020 Barasso, IT  
MERLO, Emanuele, I-28041 Arona (NO), IT  
(54) **Letadlo se zlepšeným aerodynamickým výkonem**  
(32) TO20110122  
(31) 14.02.2011  
(33) IT  
(86) PCT/IB2011/001230  
(87) WO 2012/110845  
(74) Všetěčka Zelený Švorčík Kalenský a partneři, advokátní a patentová kancelář, JUDr. Michal Havlík, advokát, Hálkova 1406/2, Praha 2, 12000
- 
- (97) **EP 2678289**  
(47) 22.08.2018  
(97) 30.08.2012  
(51) **C04B 20/06** (2006.01)  
**C04B 28/14** (2006.01)  
(96) 24.02.2012  
(96) 12709203.9  
(73) United States Gypsum Company, Chicago, IL 60661-3676, US  
(72) YU, Qiang, Grayslake Illinois 60030, US  
LUAN, Wenqi, Hawthorn Woods Illinois 60047, US  
SONG, Weixin D., Lake Forest Illinois 60045, US  
VEERAMASUNENI, Srinivas, Round Lake Illinois 60073, US  
LI, Alfred, Naperville Illinois 60565, US  
(54) **Sádrokartonové desky se sníženou hmotností, hustotou a zlepšenou tepelnou izolací**  
(32) 201161446941 P  
(31) 25.02.2011  
(33) US  
(86) PCT/US2012/026613  
(87) WO 2012/116325  
(74) PATENTSERVIS Praha a.s., Na Podkovce 281/10, Praha 4, Podolí, 14700
- 
- (97) **EP 2678290**  
(47) 29.08.2018
- (97) 30.08.2012  
(51) **C04B 20/06** (2006.01)  
**C04B 28/14** (2006.01)  
(96) 24.02.2012  
(96) 12716775.7  
(73) United States Gypsum Company, Chicago, IL 60661-3676, US  
(72) YU, Qiang, Grayslake Illinois 60030, US  
SONG, Weixin David, Lake Forest Illinois 60045, US  
VEERAMASUNENI, Srinivas, Round Lake Illinois 60073, US  
LUAN, Wenqi, Hawthorn Woods Illinois 60047, US  
(54) **Ohnivzdorný sádrový panel s nízkou hmotností a hustotou**  
(32) 201113035800  
(31) 25.02.2011  
(33) US  
(86) PCT/US2012/026595  
(87) WO 2012/116313  
(74) PATENTSERVIS Praha a.s., Na Podkovce 281/10, Praha 4, Podolí, 14700
- 
- (97) **EP 2694549**  
(47) 15.08.2018  
(97) 11.10.2012  
(51) **C07K 16/28** (2006.01)  
**C07K 16/30** (2006.01)  
**C07K 19/00** (2006.01)  
**C07K 14/705** (2006.01)  
**A61P 35/00** (2006.01)  
**A61K 35/14** (2015.01)  
(96) 21.03.2012  
(96) 12710856.1  
(73) The United States of America, as represented by The Secretary, Department of Health and Human Services, Bethesda, Maryland 20892-7660, US  
(72) MORGAN, Richard A., Columbia Maryland 21044, US  
ROSENBERG, Steven A., Potomac Maryland 20854, US  
(54) **Chimérický antigenní receptor varianty III receptoru antiépidermálního růstového faktoru a jeho využití při léčbě rakoviny**  
(32) 201161473409 P  
(31) 08.04.2011  
(33) US  
(86) PCT/US2012/029861  
(87) WO 2012/138475  
(74) Traplová Hakr Kubát, advokátní a patentová kancelář, Ing. Eduard Hakr, patentový zástupce, Přístavní 24, Praha 7, 17000
- 
- (97) **EP 2700082**  
(47) 15.08.2018  
(97) 26.10.2012  
(51) **H01J 37/34** (2006.01)  
**C23C 14/34** (2006.01)  
(96) 30.03.2012  
(96) 12714576.1  
(73) Oerlikon Surface Solutions AG, Pfäffikon, 8808 Pfäffikon, CH  
(72) KRASSNITZER, Siegfried, A-6800 Feldkirch, AT  
RUHM, Kurt, FL-9486 Schaanwald, LI  
(54) **Postup k nanášení povlaků pomocí magnetronového rozprašování**  
(32) 102011018363  
(31) 20.04.2011  
(33) DE  
(86) PCT/EP2012/001414  
(87) WO 2012/143087  
(74) PATENTSERVIS Praha a.s., Na Podkovce 281/10, Praha 4, Podolí, 14700
- 
- (97) **EP 2704128**  
(47) 17.10.2018  
(97) 05.03.2014  
(51) **G09F 3/03** (2006.01)  
(96) 23.08.2013  
(96) 13181606.8  
(73) Trautwein GmbH & Co., 44628 Herne, DE  
(54) **Pečeť**  
(32) 102012016763, 102012019543  
(31) 27.08.2012, 05.10.2012  
(33) DE, DE

(74) Všeťečka Zelený Švorčík Kalenský a partneři, advokátní a patentová kancelář, JUDr. Michal Havlík, Hálkova 1406/2, Praha 2, Nové Město, 12000

---

(97) **EP 2714677**  
(47) 22.08.2018  
(97) 29.11.2012  
(51) **C07D 401/12** (2006.01)  
**C07D 401/14** (2006.01)  
**C07D 407/14** (2006.01)  
**C07D 409/04** (2006.01)  
**C07D 409/14** (2006.01)  
**C07D 471/04** (2006.01)  
**C07D 491/048** (2006.01)  
**A61K 31/4427** (2006.01)  
**A61K 31/497** (2006.01)  
**A61P 17/06** (2006.01)  
**A61P 19/02** (2006.01)  
**A61P 25/28** (2006.01)  
**A61P 27/06** (2006.01)  
**A61P 35/00** (2006.01)  
(96) 11.04.2012  
(96) 12715279.1  
(73) Merck Patent GmbH, 64293 Darmstadt, DE  
(72) HOELZEMANN, Guenter, 64342 Seeheim-Jugenheim, DE  
EGGENWEILER, Hans-Michael, 64291 Darmstadt, DE  
KARRA, Srinivasa R., Pembroke, MA 02359, US  
(54) **Pyridinové a pyrazinové deriváty**  
(32) 201161488997 P  
(31) 23.05.2011  
(33) US  
(86) PCT/US2012/032983  
(87) WO 2012/161877  
(74) Čermák a spol., JUDr. Karel Čermák jr. Ph.D., LL.M., Elišky Peškové 735/15, Praha 5, 15000

---

(97) **EP 2718330**  
(47) 05.09.2018  
(97) 13.12.2012  
(51) **C08B 37/00** (2006.01)  
(96) 27.03.2012  
(96) 12712623.3  
(73) CP Kelco ApS, 4623 Lille Skensved, DK  
(72) JENSEN, Soren Vodstrup, DK-4623 Lille Skensved, DK  
SØRENSEN, Susanne Oxenbøll, DK-2665 Vallensbæk Strand, DK  
ROLIN, Claus, DK-4600 Koege, DK  
(54) **Způsob extrakce pektinu**  
(32) 201113154381  
(31) 06.06.2011  
(33) US  
(86) PCT/EP2012/055425  
(87) WO 2012/167963  
(74) Traplová Hakr Kubát, advokátní a patentová kancelář, Ing. Eduard Hakr, patentový zástupce, Přístavní 24, Praha 7, 17000

---

(97) **EP 2739153**  
(47) 22.08.2018  
(97) 10.05.2013  
(51) **A01N 47/28** (2006.01)  
**A61K 31/17** (2006.01)  
**A61P 35/00** (2006.01)  
**A61K 31/4166** (2006.01)  
**A61K 31/4184** (2006.01)  
(96) 27.07.2012  
(96) 12846720.6  
(73) Medivation Prostate Therapeutics LLC, San Francisco, CA 94105, US  
The Regents of the University of Colorado, a body corporate, Denver, CO 80203, US  
(72) PROTTER, Andrew A., San Francisco, California 94105, US  
RICHER, Jennifer, Aurora, Colorado 80045, US  
COCHRANE, Dawn, Aurora, Colorado 80045, US  
(54) **Léčba rakoviny prsu**  
(32) 201161513361 P  
(31) 29.07.2011  
(33) US

(86) PCT/US2012/048471  
(87) WO 2013/066440  
(74) Všeťečka Zelený Švorčík Kalenský a partneři, advokátní a patentová kancelář, JUDr. Michal Havlík, Hálkova 1406/2, Praha 2, Nové Město, 12000

---

(97) **EP 2739597**  
(47) 19.09.2018  
(97) 14.02.2013  
(51) **C07C 17/06** (2006.01)  
**C07C 17/25** (2006.01)  
**C07C 19/01** (2006.01)  
**C07C 21/04** (2006.01)  
**C07C 17/20** (2006.01)  
**C07C 21/08** (2006.01)  
(96) 01.08.2012  
(96) 12750650.9  
(73) Blue Cube IP LLC, Clayton, Missouri 63105, US  
(72) TIRTOWIDJOJO, Max Markus, Lake Jackson, Texas 77566, US  
FISH, Barry, Lake Jackson, Texas 77566, US  
LAITAR, David Stephen, Midland, Michigan 48642, US  
**Proces výroby chlorovaných propenů**  
(32) 201161515959 P  
(31) 07.08.2011  
(33) US  
(86) PCT/US2012/049204  
(87) WO 2013/022677  
(74) ŽOVICOVÁ & ŽOVIC IP, s.r.o., Záhradnícka 36, Bratislava, 82108

---

(97) **EP 2743557**  
(47) 22.08.2018  
(97) 18.06.2014  
(51) **F16L 3/10** (2006.01)  
**F16B 5/12** (2006.01)  
**F16L 3/12** (2006.01)  
**F16B 9/02** (2006.01)  
**F16B 21/07** (2006.01)  
**F16B 2/20** (2006.01)  
**B60R 16/02** (2006.01)  
(96) 11.12.2013  
(96) 13196666.5  
(73) Newfrey LLC, New Britain, CT 06053, US  
(72) Diep, Tien T., West Bloomfield, MI Michigan 48324, US  
Wernert, Terri L., China, MI Michigan 48054, US  
(54) **Samouzavírací svorka s pozitivním zaklapnutím**  
(32) 201213711994  
(31) 12.12.2012  
(33) US  
(74) Všeťečka Zelený Švorčík Kalenský a partneři, advokátní a patentová kancelář, JUDr. Otakar Švorčík, Hálkova 1406/2, Praha 2, Nové Město, 12000

---

(97) **EP 2746424**  
(47) 17.10.2018  
(97) 25.06.2014  
(51) **C23C 14/34** (2006.01)  
**C23C 14/32** (2006.01)  
**H01J 37/34** (2006.01)  
**C23C 14/24** (2006.01)  
**H01J 37/32** (2006.01)  
(96) 29.11.2013  
(96) 13195127.9  
(73) Oerlikon Surface Solutions AG, Pfäffikon, 8808 Pfäffikon SZ, CH  
(72) Vetter, Jörg Dr., 51469 Bergisch Gladbach, DE  
Dr. Stefan Esser, 50072 Aachen, DE  
Müller, Jürgen Dr., 57462 Olpe, DE  
Erkens, Georg Dr., 52070 Aachen, DE  
(54) **Zdroj evaporační**  
(32) 12198948  
(31) 21.12.2012  
(33) EP  
(74) PATENTSERVIS Praha a.s., Na Podkovce 281/10, Praha 4, Podolí, 14700

---

(97) **EP 2764432**  
(47) 01.08.2018  
(97) 11.04.2013

(51) <b>G06F 7/00</b>	(2006.01)	Moon, Byoung Seok, 431-742 Gyeonggi-do, KR
<b>G06Q 30/02</b>	(2012.01)	Park, Seok Jun, 135-906 Seoul, KR
<b>H04L 12/26</b>	(2006.01)	Seo, Yong Ki, 152-706 Seoul, KR
<b>H04L 29/08</b>	(2006.01)	Song, Geun Seog, 136-729 Seoul, KR
<b>G06Q 30/06</b>	(2012.01)	(54) <b>Kompozice pro prevenci nebo léčbu kocoviny</b>
<b>H04L 12/14</b>	(2006.01)	(32) 20130043222
<b>H04W 4/18</b>	(2009.01)	(31) 18.04.2013
<b>H04W 8/18</b>	(2009.01)	(33) KR
<b>H04W 4/24</b>	(2018.01)	(74) PatentEnter s.r.o., Koliště 1965/13a, Brno, Černá Pole, 60200
(96) 03.10.2011		
(96) 11873666.9		(97) <b>EP 2799181</b>
(73) Affirmed Networks, Inc., Acton, MA 01720, US		(47) 26.09.2018
(72) AHMED, Hassan, Andover, MA 01810, US		(97) 04.07.2013
KRISHNAMURTHY, Anand, Acton, MA 01720, US		(51) <b>B23K 35/26</b>
DURAND, Terry, Roswell, GA 30075, US		<b>B23K 1/00</b>
MORTSOLF, Tim, Amherst, MA 01002, US		<b>B23K 35/14</b>
SHERER, Paul, Danville, CA 94506, US		<b>C22C 13/00</b>
(54) <b>Doručování mobilního obsahu</b>		<b>H05K 3/34</b>
(86) PCT/US2011/054578		<b>B23K 101/40</b>
(87) WO 2013/052028		<b>H05K 1/02</b>
(74) ŽOVICOVÁ & ŽOVIC IP, s.r.o., Záhradnícka 36, Bratislava, 82108		<b>H01L 27/00</b>
		<b>H01L 23/52</b>
		<b>H01L 23/42</b>
		<b>B23K 35/02</b>
		<b>H01L 23/373</b>
(97) <b>EP 2785426</b>		(96) 25.12.2012
(47) 17.10.2018		(96) 12861511.9
(97) 30.01.2014		(73) Senju Metal Industry Co., Ltd, Tokyo 120-8555, JP
(51) <b>A63F 1/12</b>	(2006.01)	(72) OHNISHI Tsukasa, Tokyo 120-8555, JP
(96) 12.08.2013		YOSHIKAWA Shunsaku, Tokyo 120-8555, JP
(96) 13765276.4		ISHIBASHI Seiko, Tokyo 120-8555, JP
(73) Bally Gaming, Inc., Las Vegas, NV 89119, US		FUJIMAKI Rei, Tokyo 120-8555, JP
(72) STASSON, James, B., Eden Prairie, MN 55347, US		(54) <b>Bezovlonatá pájecí slitina na bázi Sn-Cu-Al-Ti</b>
RYNDDA, Robert, J., Henderson, NV 89012, US		(32) 2011286132
SCHEPER, Paul, K., Bloomington, MN 55431, US		(31) 27.12.2011
SWANSON, Ronald, R., Otsego, MN 55330, US		(33) JP
GRAUZER, Attila, Las Vegas, NV 89120, US		(86) PCT/JP2012/083438
(54) <b>Přístroje k dávkovému míchání karet obsahující několik oddílů pro karty a související metody</b>		(87) WO 2013/099849
(32) 201213560792		(74) Čermák a spol., JUDr. Karel Čermák jr. Ph.D., LL.M., Elišky Peškové 735/15, Praha 5, 15000
(31) 27.07.2012		
(33) US		
(86) PCT/IB2013/001756		
(87) WO 2014/016675		
(74) Traplová Hakr Kubát, advokátní a patentová kancelář, Ing. Eduard Hakr patentový zástupce, Přístavní 24, Praha 7, 17000		
(97) <b>EP 2786150</b>		(97) <b>EP 2799427</b>
(47) 22.08.2018		(47) 04.07.2018
(97) 04.10.2012		(97) 05.11.2014
(51) <b>G01N 33/543</b>	(2006.01)	(51) <b>C07C 235/38</b>
<b>G01N 33/68</b>	(2006.01)	<b>A61P 13/12</b>
<b>G01N 33/573</b>	(2006.01)	<b>C07D 213/643</b>
(96) 30.03.2012		<b>A61K 31/435</b>
(96) 12764101.7		<b>A61P 35/00</b>
(73) TGR Biosciences Pty Ltd, Thebarton, SA 5031, AU		<b>A61P 11/00</b>
(72) SHEEHAN, Antony James, Seaview Downs South Australia 5049, AU		<b>C07D 213/16</b>
OSMOND, Ronald Ian William, Henley Beach South South Australia 5022, AU		<b>A61K 31/426</b>
CROUCH, Michael Francis, Hackney South Australia 5069, AU		<b>A61P 29/00</b>
(54) <b>Detekce více analytů</b>		<b>C07D 295/03</b>
(32) 201161470359 P, 201161470395 P, 201161523687 P		<b>C07C 231/02</b>
(31) 31.03.2011, 31.03.2011, 15.08.2011		<b>A61K 31/4192</b>
(33) US, US, US		<b>C07D 261/08</b>
(86) PCT/AU2012/000330		<b>A61P 9/10</b>
(87) WO 2012/129611		<b>A61K 31/196</b>
(74) Všetěčka Zelený Švorčík Kalenský a partneři, advokátní a patentová kancelář, JUDr. Michal Havlík, Hálkova 1406/2, Praha 2, Nové Město, 12000		<b>A61P 17/02</b>
		<b>C07D 253/04</b>
		<b>A61K 31/5375</b>
		<b>A61P 43/00</b>
		(96) 05.07.2007
		(96) 14173039.0
		(73) Fibrotech Therapeutics PTY LTD, Melbourne, VIC 3000, AU
		(72) Williams, Spencer John, Kensington Victoria 3031, AU
		Stapleton, David, Wantirna Victoria 3152, AU
		Zammit, Steven, Templestowe Victoria 3106, AU
		Kelly, Darren James, Wonga Park Victoria 3115, AU
		Gilbert, Richard Ernest, Toronto Ontario M5R 3V2, CA
		Krum, Henry, Melbourne Victoria 3004, AU
		(54) <b>Therapeutické sloučeniny</b>
		(32) 2006903625
		(31) 05.07.2006
		(33) AU
(97) <b>EP 2792364</b>		
(47) 23.05.2018		
(97) 22.10.2014		
(51) <b>A61K 36/54</b>	(2006.01)	
<b>A61P 25/32</b>	(2006.01)	
(96) 18.04.2014		
(96) 14165279.2		
(73) CJ Healthcare Corporation, Jung-gu, Seoul 04551, KR		
(72) Paek, Se Hee, 151-841 Seoul, KR		

- (74) PATENTSERVIS Praha a.s., Na Podkovce 281/10, Praha 4, Podolí, 14700
- 
- (97) **EP 2802835**  
(47) 05.09.2018  
(97) 18.07.2013  
(51) **F28F 3/08** (2006.01)  
(96) 04.01.2013  
(96) 13735908.9  
(73) Westinghouse Electric Company LLC, Cranberry Township, Pennsylvania 16066, US  
(72) TAYLOR, Creed, Signal Mountain, TN 37377, US  
(54) **Modulární deskový a plášťový tepelný výměník**  
(32) 201213348832  
(31) 12.01.2012  
(33) US  
(86) PCT/US2013/020206  
(87) WO 2013/106240  
(74) Čermák a spol., JUDr. Karel Čermák jr. Ph.D., LL.M., Elišky Peškové 735/15, Praha 5, 15000
- 
- (97) **EP 2803648**  
(47) 22.08.2018  
(97) 18.07.2013  
(51) **B32B 17/10** (2006.01)  
**B32B 27/30** (2006.01)  
**C08K 5/11** (2006.01)  
**G10K 11/168** (2006.01)  
**C03C 27/12** (2006.01)  
(96) 11.01.2013  
(96) 13736084.8  
(73) Sekisui Chemical Co., Ltd., Osaka 530-8565, JP  
(72) SHIMAMOTO, Michio, Kouka-shi Shiga 528-8585, JP  
MATSUDA, Shota, Mishima-gun Osaka 618-0021, JP  
YANG, Sinyul, Mishima-gun Osaka 618-0021, JP  
(54) **Mezivrstvový film pro laminované sklo, a laminované sklo**  
(32) 2012005319  
(31) 13.01.2012  
(33) JP  
(86) PCT/JP2013/050463  
(87) WO 2013/105657  
(74) Čermák a spol., JUDr. Karel Čermák jr. Ph.D., LL.M., Elišky Peškové 735/15, Praha 5, 15000
- 
- (97) **EP 2804878**  
(47) 22.08.2018  
(97) 25.07.2013  
(51) **C07K 16/28** (2006.01)  
(96) 18.01.2013  
(96) 13702548.2  
(73) Genzyme Corporation, Cambridge, MA 02142, US  
(72) YOUD, Michele, Lexington, MA 02421, US  
TEDSTONE, Jennifer, Hopkinton, MA 01748, US  
LODIE, Tracey, Northbridge, MA 01534, US  
CARTER, Karen, B., Fiskdale, MA 01518, US  
CONNORS, Timothy, D., Shrewsbury, MA 01545, US  
PINCKNEY, Jason, Robert, Marlborough, MA 01752, US  
MASTERJOHN, Elizabeth, Hudson, MA 01749, US  
CHU, Ruiyin, Belle Mead, NJ 08502, US  
(54) **Anti-cxcr3 protilátky**  
(32) 201261588936 P  
(31) 20.01.2012  
(33) US  
(86) PCT/US2013/022280  
(87) WO 2013/109974  
(74) Traplová Hakr Kubát, advokátní a patentová kancelář, Ing. Eduard Hakr patentový zástupce, Přístavní 24, Praha 7, 17000
- 
- (97) **EP 2816118**  
(47) 17.10.2018  
(97) 24.12.2014  
(51) **C12N 15/864** (2006.01)  
**A61K 48/00** (2006.01)  
(96) 26.05.2006  
(96) 14181383.2  
(73) The Regents of the University of Colorado, a body corporate, Denver, CO 80203, US
- 
- (72) Watkins, Linda May Rothblum, Boulder, Colorado 80304, US  
Hughes, Travis, Tequesta, Florida 33469, US  
Chavez, Raymond A., Alameda, California 94501, US  
(54) **Způsoby pro přenos genů**  
(32) 686324 P  
(31) 31.05.2005  
(33) US  
(74) Všetečka Zelený Švorčík Kalenský a partneři, advokátní a patentová kancelář, JUDr. Michal Havlík, Hálkova 1406/2, Praha 2, Nové Město, 12000
- 
- (97) **EP 2820215**  
(47) 10.10.2018  
(97) 06.09.2013  
(51) **E05B 81/14** (2014.01)  
**E05B 81/64** (2014.01)  
(96) 26.02.2013  
(96) 13719264.7  
(73) Kiekert AG, 42579 Heiligenhaus, DE  
(72) BARMSCHIEDT, Christian, 47178 Duisburg, DE  
(54) **Uzávěr dveří motorového vozidla a způsob elektrického ovládání západkového ústrojí**  
(32) 102012003854  
(31) 29.02.2012  
(33) DE  
(86) PCT/DE2013/000104  
(87) WO 2013/127383  
(74) Rott, Růžička & Guttmann Patentové, známkové a advokátní kanceláře, Ing. Jiří Andera, Vinohradská 37/938, Praha 2, 12000
- 
- (97) **EP 2829625**  
(47) 08.08.2018  
(97) 26.09.2013  
(51) **C23C 2/00** (2006.01)  
**C23C 2/38** (2006.01)  
**C23C 2/40** (2006.01)  
(96) 23.03.2012  
(96) 12872035.6  
(73) Kulakovsky, Aleksandr Aleksandrovich, Moscow 101000, RU  
(72) Kulakovsky, Aleksandr Aleksandrovich, Moscow 101000, RU  
(54) **Zařízení k nanášení povlaku na dlouhý obrobek**  
(86) PCT/RU2012/000206  
(87) WO 2013/141739  
(74) Advokátní kancelář, JUDr. Vítězslav Macháček, Polská 4, Karlovy Vary, 36020
- 
- (97) **EP 2830662**  
(47) 29.08.2018  
(97) 03.10.2013  
(51) **A61K 39/395** (2006.01)  
**A61P 17/14** (2006.01)  
(96) 29.03.2013  
(96) 13769804.9  
(73) The Trustees of Columbia University in the City of New York, New York, NY 10027, US  
(72) CHRISTIANO, Angela, M., Mahwah, NJ 07430, US  
CLYNES, Raphael, West Nyack, NY 10994, US  
(54) **Způsob léčby ztráty vlasů**  
(32) 201261617225 P, 201261645499 P  
(31) 29.03.2012, 10.05.2012  
(33) US, US  
(86) PCT/US2013/034688  
(87) WO 2013/149194  
(74) Traplová Hakr Kubát, advokátní a patentová kancelář, Ing. Eduard Hakr, patentový zástupce, Přístavní 24, Praha 7, 17000
- 
- (97) **EP 2840222**  
(47) 12.09.2018  
(97) 25.02.2015  
(51) **E06B 7/23** (2006.01)  
**F16J 15/02** (2006.01)  
**E06B 3/62** (2006.01)  
(96) 22.08.2014  
(96) 14181876.5  
(73) Trelleborg Sealing Profiles Sweden AB, 331 29 Vämamo, SE  
(72) Arnqvist, Per, 352 43 Växjö, SE

Björnqvist, Markku, 331 42 Värnamo, SE  
(54) **Těsnící páska proti povětrnostním vlivům**  
(32) 1350967  
(31) 22.08.2013  
(33) SE  
(74) ZIVKO MIJATOVIĆ & PARTNERS s.r.o., Jugoslávských partyzánů 639/26, Praha 6, 16000

---

(97) **EP 2841232**  
(47) 29.08.2018  
(97) 31.10.2013  
(51) **B23K 35/40** (2006.01)  
(96) 17.04.2013  
(96) 13782239.1  
(73) Alloy Rods Global Inc., Wilmington, DE 19801, US  
(72) KWAK, Hee Jin, Gyeongsangnam-do 621-831, KR  
KIM, Young Su, Chongwon City Gyeongsangnam-do 641-814, KR  
(54) **Drát savidlem v jádře a způsob jeho výroby a jeho výrobní zařízení**  
(32) 20120043854  
(31) 26.04.2012  
(33) KR  
(86) PCT/US2013/036883  
(87) WO 2013/162960  
(74) Traplová Hakr Kubát, advokátní a patentová kancelář, ing. Eduard Hakr patentový zástupce, Přístavní 24, Praha 7, 17000

---

(97) **EP 2855476**  
(47) 05.09.2018  
(97) 05.12.2013  
(51) **C07D 471/04** (2006.01)  
**A61K 31/519** (2006.01)  
**A61P 37/00** (2006.01)  
(96) 31.05.2013  
(96) 13729184.5  
(73) Eisai R&D Management Co., Ltd., Tokyo 112-8088, JP  
(72) BOIVIN, Roch, North Chelmsford, Massachusetts 01863, US  
CARLSON, Eric, Merrimack, New Hampshire 03054, US  
ENDO, Atsushi, Andover, Massachusetts 01810, US  
HANSEN, Hans, Somerville, Massachusetts 02143, US  
ISHIZAKA, Sally, Weston, Massachusetts 02493, US  
MACKEY, Matthew, Melrose, Massachusetts 02176, US  
NARAYAN, Sridhar, Belmont, Massachusetts 02478, US  
SATO, Takashi, Andover, Massachusetts 01810, US  
SCHILLER, Shawn, Haverhill, Massachusetts 01832, US  
HAWKINS, Lynn D., Concord, Massachusetts 01742, US  
(54) **Tetrahydropyrazolopyrimidinové sloučeniny**  
(32) 201261654023 P  
(31) 31.05.2012  
(33) US  
(86) PCT/US2013/043679  
(87) WO 2013/181579  
(74) Traplová Hakr Kubát, advokátní a patentová kancelář, Ing. Eduard Hakr patentový zástupce, Přístavní 24, Praha 7, 17000

---

(97) **EP 2863961**  
(47) 29.08.2018  
(97) 27.12.2013  
(51) **A61L 15/42** (2006.01)  
**A61L 15/18** (2006.01)  
**A61L 15/28** (2006.01)  
**A61L 15/44** (2006.01)  
**A61L 15/46** (2006.01)  
(96) 17.05.2013  
(96) 13806931.5  
(73) Z-Medica, LLC, Wallingford, CT 06492, US  
(72) LO, Denny, Wallingford, CT 06492, US  
DUBEY, Dina, Wallingford, CT 06492, US  
(54) **Hemostatické prostředky**  
(32) 201261663412 P, 201361754129 P  
(31) 22.06.2012, 18.01.2013  
(33) US, US  
(86) PCT/US2013/041659  
(87) WO 2013/191836  
(74) PATENTSERVIS Praha a.s., Na Podkovce 281/10, Praha 4, Podolí, 14700

(97) **EP 2865271**  
(47) 12.09.2018  
(97) 29.04.2015  
(51) **A01N 43/80** (2006.01)  
**A01N 25/28** (2006.01)  
**A01P 13/00** (2006.01)  
(96) 15.03.2011  
(96) 14199605.8  
(73) UPL Limited, Mumbai 400 052 MAH, IN  
SHROFF, Jaidev Rajnikant, 400 052 Mumbai, IN  
SHROFF, Vikram Rajnikant, 400 052 Mumbai, IN  
JADHAV, Prakash Mahadev, 400 052 Mumbai, IN  
BECKER, Christian, King of Prussia, PA Pennsylvania 19406, US  
(54) **Vylepšená formulace**  
(32) 902MU2010  
(31) 29.03.2010  
(33) IN  
(74) Rott, Růžička & Guttman Patentové, známkové a advokátní kanceláře, Ing. Jana Fuchsová, patentový zástupce, Vinohradská 938/37, Praha 2, 12000

---

(97) **EP 2867278**  
(47) 22.08.2018  
(97) 03.01.2014  
(51) **D01F 6/62** (2006.01)  
**C08J 3/205** (2006.01)  
**D01D 5/08** (2006.01)  
**D01F 1/10** (2006.01)  
**D01F 1/04** (2006.01)  
**D01D 1/06** (2006.01)  
**D01D 13/02** (2006.01)  
**C08J 3/20** (2006.01)  
**B29B 7/00** (2006.01)  
(96) 24.06.2013  
(96) 13747520.8  
(73) Colormatrix Holdings, Inc., Wilmington, DE 19808, US  
(72) LEW, Chun, Knowsley Merseyside L34 9GT, GB  
WINROW, Phillip, Knowsley Merseyside L34 9GT, GB  
OVEREND, Andrew, Knowsley Merseyside L34 9GT, GB  
GOULBOURN, John, Knowsley Merseyside L34 9GT, GB  
(54) **Polymerní materiály**  
(32) 201261665537 P  
(31) 28.06.2012  
(33) US  
(86) PCT/IB2013/055178  
(87) WO 2014/001996  
(74) Traplová Hakr Kubát, advokátní a patentová kancelář, ing. Eduard Hakr patentový zástupce, Přístavní 24, Praha 7, 17000

---

(97) **EP 2877437**  
(47) 15.08.2018  
(97) 30.01.2014  
(51) **C04B 35/624** (2006.01)  
**C04B 35/63** (2006.01)  
**C04B 35/66** (2006.01)  
**C04B 35/043** (2006.01)  
**F27D 1/00** (2006.01)  
(96) 23.05.2013  
(96) 13725340.7  
(73) Refratechnik Holding GmbH, 85737 Ismaning, DE  
(72) JANSEN, Helge, 37133 Friedland, DE  
(54) **Žárovzdorný produkt a použití produktu**  
(32) 102012015026  
(31) 27.07.2012  
(33) DE  
(86) PCT/EP2013/060572  
(87) WO 2014/016010  
(74) Rott, Růžička & Guttman Patentové, známkové a advokátní kancelář, Ing. Václav Krmenčík, patentový zástupce, Vinohradská 37/938, Praha 2, 12000

---

(97) **EP 2878051**  
(47) 03.10.2018  
(97) 30.01.2014  
(51) **H02B 1/32** (2006.01)  
**H02B 1/052** (2006.01)



**H02B 1/20** (2006.01)  
(96) 25.07.2013  
(96) 13742397.6  
(73) Friedrich Lütze GmbH, 71366 Weinstadt-Grossheppach, DE  
(72) LÜTZE, Udo, 71394 Kernen-Stetten, DE  
LANG, Jürgen, 71640 Ludwigsburg, DE  
GHIZELEA, Virgil, 70372 Stuttgart, DE  
(54) **Montážní systém pro uspořádání například elektrických zařízení, zejména ve skříňových rozvaděčích**  
(32) 102012014980  
(31) 25.07.2012  
(33) DE  
(86) PCT/EP2013/002209  
(87) WO 2014/015987  
(74) Kania, Sedlák, Smola, Ing. Lucie Lunzarová, Mendlovo náměstí 907/1a, Brno, Staré Brno, 60300

(97) **EP 2885743**  
(47) 17.10.2018  
(97) 03.04.2014  
(51) **G06K 9/00** (2006.01)  
**A63F 1/12** (2006.01)  
(96) 13.09.2013  
(96) 13842503.8  
(73) Bally Gaming, Inc., Las Vegas, NV 89119, US  
(72) KELLY, James, V., Las Vegas, NV 89122, US  
ZVERCOV, Vladislav, Las Vegas, NV 89123, US  
MILLER, Brian, Las Vegas, NV 89121, US  
(54) **Metody automatického vytváření knihovny balíčku karet a hlavních snímků balíčku karet a související přístroj pro zpracování karet**  
(32) 201213631658, 201314022160  
(31) 28.09.2012, 09.09.2013  
(33) US, US  
(86) PCT/US2013/059665  
(87) WO 2014/052041  
(74) Traplová Hakr Kubát, advokátní a patentová kancelář, ing. Eduard Hakr patentový zástupce, Přístavní 24, Praha 7, 17000

(97) **EP 2889506**  
(47) 05.09.2018  
(97) 01.07.2015  
(51) **F16G 11/02** (2006.01)  
**F16G 11/04** (2006.01)  
(96) 21.11.2014  
(96) 14194237.5  
(73) ABS Safety GmbH, 47623 Kevelaer, DE  
(72) Beckers, Ludwig, 47652 Weeze, DE  
(54) **Napínací zařízení lana**  
(32) 202013105721 U  
(31) 17.12.2013  
(33) DE  
(74) Čermák a spol., JUDr. Karel Čermák jr. Ph.D., LL.M., Elišky Peškové 735/15, Praha 5, 15000

(97) **EP 2898887**  
(47) 26.09.2018  
(97) 29.07.2015  
(51) **A61K 31/70** (2006.01)  
(96) 30.10.2007  
(96) 14198829.5  
(73) GERON CORPORATION, Menlo Park, CA 94025, US  
(72) Go, Ning, Thousands Oaks, CA 91360, US  
Tressler, Robert J., Capitola, CA 95010, US  
(54) **Kombinovaný inhibitor telomerázy a gemcitabin pro léčbu nádorů**  
(32) 855583 P  
(31) 30.10.2006  
(33) US  
(74) Traplová Hakr Kubát, advokátní a patentová kancelář, ing. Eduard Hakr patentový zástupce, Přístavní 24, Praha 7, 17000

(97) **EP 2903830**  
(47) 12.09.2018  
(97) 17.04.2014  
(51) **B32B 27/32** (2006.01)  
**H01M 2/16** (2006.01)  
**C08J 5/18** (2006.01)

**H01M 10/052** (2010.01)  
(96) 04.10.2013  
(96) 13773617.9  
(73) Treofan Germany GmbH & Co. KG, 66539 Neunkirchen, DE  
(72) SCHMITZ, Bertram, 66133 Saarbrücken, DE  
BUSCH, Detlef, 66740 Saarlouis, DE  
KLEIN, Dominic, 66450 Bexbach, DE  
(54) **Mikroporézní oddělovač-folie s homogenní porozitou a zvýšenou odolností proti průrazu**  
(32) 102012019626, 102013001700  
(31) 08.10.2012, 01.02.2013  
(33) DE, DE  
(86) PCT/EP2013/002987  
(87) WO 2014/056591  
(74) Čermák a spol., JUDr. Karel Čermák jr. Ph.D., LL.M., Elišky Peškové 735/15, Praha 5, 15000

(97) **EP 2910800**  
(47) 26.09.2018  
(97) 26.08.2015  
(51) **F16B 15/02** (2006.01)  
F16B 45/00 (2006.01)  
F16B 5/01 (2006.01)  
(96) 11.02.2015  
(96) 15154706.4  
(73) MM Infra GmbH & Co. KG, 52249 Eschweiler, DE  
(72) Mathey, Michael, 52249 Eschweiler, DE  
(54) **Upevňovací prostředek pro zavěšování pohlcovačů hluku a systém k pohlcování hluku**  
(32) 102014102162  
(31) 20.02.2014  
(33) DE  
(74) Kania, Sedlák, Smola, Ing. Jiří Malůšek, Mendlovo náměstí 157/1, Brno, Staré Brno, 60300

(97) **EP 2910835**  
(47) 08.08.2018  
(97) 26.08.2015  
(51) **F16L 53/00** (2018.01)  
**F01N 3/20** (2006.01)  
**F24H 1/10** (2006.01)  
(96) 22.12.2014  
(96) 14199759.3  
(73) NORMA Germany GmbH, 63477 Maintal, DE  
(72) Birman, Ervin, 24000 Subotica, RS  
Mann, Stephan, 63599 Biebergemünd, DE  
Eckardt, Carsten, 63486 Bruchköbel, DE  
(54) **Vyhřívateľné kapalínové vedení**  
(32) 102014102357  
(31) 24.02.2014  
(33) DE  
(74) Vsetečka Zelený Švorčík Kalenský a partneři, advokátní a patentová kancelář, JUDr. Michal Havlík, Hálkova 1406/2, Praha 2, Nové Město, 12000

(97) **EP 2911398**  
(47) 10.10.2018  
(97) 26.08.2015  
(51) **H04N 19/176** (2014.01)  
**H04N 19/96** (2014.01)  
**H04N 19/119** (2014.01)  
**H04N 19/103** (2014.01)  
**H04N 19/132** (2014.01)  
**H04N 19/46** (2014.01)  
(96) 23.07.2010  
(96) 15161952.5  
(73) Samsung Electronics Co., Ltd., Gyeonggi-do 443-742, KR  
(72) Jung, Hae-Kyung, Seoul, KR  
Cheon, Min-Su, Gyeonggi-do, KR  
Min, Jung-Hye, Gyeonggi-do, KR  
Kim, Il-Koo, Gyeonggi-do, KR  
(54) **Zařízení pro dekódování obrazů**  
(32) 20090067827  
(31) 24.07.2009  
(33) KR

(74) PATENTSERVIS Praha a.s., Na Podkovce 281/10, Praha 4, Podolí, 14700

(97) **EP 2911399**

(47) 10.10.2018

(97) 26.08.2015

(51) **H04N 19/176** (2014.01)

**H04N 19/96** (2014.01)

**H04N 19/119** (2014.01)

**H04N 19/103** (2014.01)

**H04N 19/132** (2014.01)

**H04N 19/46** (2014.01)

(96) 23.07.2010

(96) 15161956.6

(73) Samsung Electronics Co., Ltd., Gyeonggi-do 443-742, KR

(72) Jung, Hae-Kyung, Seoul, KR

Cheon, Min-Su, Gyeonggi-do, KR

Min, Jung-Hye, Gyeonggi-do, KR

Kim, Il-Koo, Gyeonggi-do, KR

(54) **Způsob dekódování obrazů**

(32) 20090067827

(31) 24.07.2009

(33) KR

(74) PATENTSERVIS Praha a.s., Na Podkovce 281/10, Praha 4, Podolí, 14700

(97) **EP 2911400**

(47) 10.10.2018

(97) 26.08.2015

(51) **H04N 19/176** (2014.01)

**H04N 19/96** (2014.01)

**H04N 19/119** (2014.01)

**H04N 19/103** (2014.01)

**H04N 19/132** (2014.01)

**H04N 19/46** (2014.01)

(96) 23.07.2010

(96) 15161957.4

(73) Samsung Electronics Co., Ltd., Gyeonggi-do 443-742, KR

(72) Jung, Hae-Kyung, Seoul, KR

Cheon, Min-Su, Gyeonggi-do, KR

Min, Jung-Hye, Gyeonggi-do, KR

Kim, Il-Koo, Gyeonggi-do, KR

(54) **Zařízení pro dekódování obrazů**

(32) 20090067827

(31) 24.07.2009

(33) KR

(74) PATENTSERVIS Praha a.s., Na Podkovce 281/10, Praha 4, Podolí, 14700

(97) **EP 2911401**

(47) 10.10.2018

(97) 26.08.2015

(51) **H04N 19/176** (2014.01)

**H04N 19/96** (2014.01)

**H04N 19/119** (2014.01)

**H04N 19/103** (2014.01)

**H04N 19/132** (2014.01)

**H04N 19/46** (2014.01)

(96) 23.07.2010

(96) 15161960.8

(73) Samsung Electronics Co., Ltd., Gyeonggi-do 443-742, KR

(72) Jung, Hae-Kyung, Seoul, KR

Cheon, Min-Su, Gyeonggi-do, KR

Min, Jung-Hye, Gyeonggi-do, KR

Kim, Il-Koo, Gyeonggi-do, KR

(54) **Způsob dekódování obrazů**

(32) 20090067827

(31) 24.07.2009

(33) KR

(74) PATENTSERVIS Praha a.s., Na Podkovce 281/10, Praha 4, Podolí, 14700

(97) **EP 2914248**

(47) 05.09.2018

(97) 08.05.2014

(51) **A61K 9/20** (2006.01)

**A61K 45/06** (2006.01)

**A61K 31/443** (2006.01)

**A61K 31/47** (2006.01)

(96) 01.11.2013

(96) 13792149.0

(73) Vertex Pharmaceuticals Incorporated, Boston, MA 02210, US

(72) VERWIJS, Marinus, Jacobus, Framingham, MA 01701, US

KARKARE, Radhika, Medford, MA 02155, US

MOORE, Michael, Douglas, Charlestown, MA 02129, US

(54) **Farmaceutická kompozice pro léčbu onemocnění zprostředkovaných CFTR**

(32) 201261721622 P, 201261728328 P, 201361770668 P, 201361824005 P, 201361840668 P

(31) 02.11.2012, 20.11.2012, 28.02.2013, 16.05.2013, 28.06.2013

(33) US, US, US, US, US

(86) PCT/US2013/067952

(87) WO 2014/071122

(74) PATENTSERVIS Praha a.s., Na Podkovce 281/10, Praha 4, Podolí, 14700

(97) **EP 2920388**

(47) 10.10.2018

(97) 06.03.2014

(51) **E05B 63/00** (2006.01)

**E05B 85/02** (2014.01)

**E05B 77/28** (2014.01)

**E05B 81/16** (2014.01)

**E05B 81/36** (2014.01)

**E05B 77/30** (2014.01)

**E05B 81/06** (2014.01)

**E05B 83/18** (2014.01)

**E05B 83/36** (2014.01)

(96) 20.08.2013

(96) 13783469.3

(73) Kiekert Aktiengesellschaft, 42579 Heiligenhaus, DE

(72) MITTELBACH, Stephan, 42551 Velbert, DE

(54) **Uzávěr dveří motorového vozidla a způsob volitelného provozu takového závěru dveří motorového vozidla s nebo bez zabezpečovacího zařízení**

(32) 102012017286

(31) 31.08.2012

(33) DE

(86) PCT/DE2013/000476

(87) WO 2014/032640

(74) Rott, Růžička & Guttman Patentové, známkové a advokátní kanceláře, Ing. Jiří Andera, Vinohradská 37/938, Praha 2, 12000

(97) **EP 2925514**

(47) 31.10.2018

(97) 05.06.2014

(51) **B31B 50/16** (2017.01)

**B31B 105/00** (2017.01)

**A24F 15/00** (2006.01)

**B65D 85/10** (2006.01)

**B65D 5/66** (2006.01)

(96) 29.11.2013

(96) 13814445.6

(73) Philip Morris Products S.A., 2000 Neuchâtel, CH

(72) BEUTLER, Mathias, CH-1565 Vallon, CH

(54) **Způsob výroby balících polotovarů na spotřební zboží**

(32) 12194856

(31) 29.11.2012

(33) EP

(86) PCT/EP2013/075166

(87) WO 2014/083181

(74) PatentEnter s.r.o., Koliště 1965/13a, Brno, Černá Pole, 60200

(97) **EP 2935736**

(47) 12.09.2018

(97) 26.06.2014

(51) **E05B 77/06** (2014.01)

(96) 18.12.2013

(96) 13838072.0

(73) Kiekert AG, 42579 Heiligenhaus, DE

(72) BENDEL, Thorsten, 46149 Oberhausen, DE

HANDKE, Armin, 47269 Duisburg, DE

FUCHS, Carsten, 40597 Benrath, DE

OCHTROP, Matthias, 46284 Dorsten, DE

EICHEL, Dirk, 42549 Velbert, DE

INAN, Ömer, 46282 Dorsten, DE

FAITL, Jan, CZ-53501 Praelouc, CZ

JANACEK, Tomas, CZ-5300967 Pardubice, CZ  
(54) **Uzávěr dveří motorového vozidla**  
(32) 102012025448  
(31) 21.12.2012  
(33) DE  
(86) PCT/DE2013/000800  
(87) WO 2014/094713  
(74) Rott, Růžička & Guttmann Patentové, známkové a advokátní kanceláře, Ing. Jiří Andera, Vinohradská 37/938, Praha 2, 12000

(97) **EP 2938353**  
(47) 15.08.2018  
(97) 03.07.2014  
(51) **A61K 38/16** (2006.01)  
(96) 26.12.2013  
(96) 13831825.8  
(73) Institut National de la Recherche Agronomique (INRA), 75338 Paris Cedex 07, FR  
(72) LANGELLA Philippe, 78140 Vélizy-Villacoublay, FR  
PIGNEUR-ARNAUD, Bénédicte, 75015 Paris, FR  
CHATEL, Jean-Marc, 92190 Meudon, FR  
TRUGNAN, Germain, 93100 Montreuil, FR  
QUEVRAIN, Elodie, 94170 Le Perreux sur Marne, FR  
SEKSIK, Philippe, 75011 Paris, FR  
BERMUDEZ-HUMARAN, Luis G., 78350 Jouy en Josas, FR  
CHAIN, Florian, 78000 Versailles, FR  
MAUBERT, Marie-Anne, 75019 Paris, FR  
SOKOL, Harry, 75018 Paris, FR  
MICHON, Christophe, 93190 Livry-Gargan, FR

(54) **Protizánětlivé peptidy**  
(32) 12008611  
(31) 26.12.2012  
(33) EP  
(86) PCT/EP2013/003917  
(87) WO 2014/102009  
(74) Traplová Hakr Kubát, advokátní a patentová kancelář, ing. Eduard Hakr patentový zástupce, Přístavní 24, Praha 7, 17000

(97) **EP 2947239**  
(47) 22.08.2018  
(97) 25.11.2015  
(51) **E05B 47/02** (2006.01)  
**E05B 63/24** (2006.01)  
**E05C 3/08** (2006.01)  
**E04D 13/035** (2006.01)  
**E05F 15/619** (2015.01)  
(96) 21.05.2015  
(96) 15168682.1  
(73) ROTO FRANK AG, 70771 Leinfelden-Echterdingen, DE  
D+H Mechatronic AG, 22949 Ammersbek, DE  
(72) WENDEL, Frank, 97265 Hettstadt, DE  
STANG, Uwe, 97980 Bad Mergentheim, DE  
RÖSCH, Stefan, 97990 Weikersheim, DE  
GRIMM, Claus, 97268 Kirchheim, DE  
WITTMACK, Heiko, 22889 Tangstedt, DE

(54) **Ovládací systém pro uzavěr budovy, jakož i uzavěr budovy s ovládacím systémem**  
(32) 102014007701, 102015200610  
(31) 22.05.2014, 16.01.2015  
(33) DE, DE  
(74) Čermák a spol., JUDr. Karel Čermák jr. Ph.D., LL.M., Elišky Peškové 735/15, Praha 5, 15000

(97) **EP 2948479**  
(47) 01.08.2018  
(97) 24.07.2014  
(51) **C07K 16/40** (2006.01)  
(96) 17.01.2014  
(96) 14740444.6  
(73) Dyax Corp., Lexington, MA 02421, US  
(72) SEXTON, Daniel, J., Melrose, MA 02176, US  
FAUCETTE, Ryan, Arlington, MA 02476, US  
KENNISTON, Jon, A., Hingham, MA 02043, US  
CONLEY, Greg, Arlington, MA 02474-3803, US  
NIXON, Andrew, Hanover, MA 02339, US  
TENHOOR, Christopher, Hopkinton, MA 01748, US

ADELMAN, Burt, Concord, MA 01742, US  
CHYUNG, Yung, Lexington, MA 02421, US  
(54) **Hodnocení a léčba poruch zprostředkovaných bradikininem**  
(32) 201361754607 P  
(31) 20.01.2013  
(33) US  
(86) PCT/US2014/012107  
(87) WO 2014/113712  
(74) Traplová Hakr Kubát, advokátní a patentová kancelář, ing. Eduard Hakr patentový zástupce, Přístavní 24, Praha 7, 17000

(97) **EP 2950643**  
(47) 15.08.2018  
(97) 07.08.2014  
(51) **A01N 1/02** (2006.01)  
(96) 03.02.2014  
(96) 14703931.7  
(73) Gho, Conradus Ghosal, 6241 JL Bunde, NL  
(72) Gho, Conradus Ghosal, 6241 JL Bunde, NL  
(54) **Prostředek a způsob konzervace, přepravy a skladování živých biologických materiálů**  
(32) 2010225  
(31) 01.02.2013  
(33) NL  
(86) PCT/NL2014/050063  
(87) WO 2014/120014  
(74) PATENTSERVIS Praha a.s., Na Podkovce 281/10, Praha 4, Podolí, 14700

(97) **EP 2951519**  
(47) 29.08.2018  
(97) 07.08.2014  
(51) **F27B 9/16** (2006.01)  
**F27B 9/38** (2006.01)  
**F27B 9/39** (2006.01)  
**F27B 14/08** (2006.01)  
(96) 31.01.2013  
(96) 13873188.0  
(73) IMP Group (Pty) Ltd., Osborne Park, Western Australia 6017, AU  
(72) HOHENSTEIN, Boyne Friederich, City Beach, Western Australia 6015, AU  
(54) **Pec k přípravě roztavených (homogenizovaných) vzorků pro analýzu vzorku**  
(86) PCT/AU2013/000080  
(87) WO 2014/117202  
(74) Traplová Hakr Kubát, advokátní a patentová kancelář, Ing. Eduard Hakr, patentový zástupce, Přístavní 24, Praha 7, 17000

(97) **EP 2956420**  
(47) 18.07.2018  
(97) 21.08.2014  
(51) **C03C 13/06** (2006.01)  
(96) 18.02.2014  
(96) 14705147.8  
(73) AS Valmieras Stikla Skiedra, 4201 Valmiera, LV  
(72) PREISS-DAIMLER, Heinz-Jürgen, 01723 Wilsdruff, DE  
(54) **Teplotně odolná hliníkovéřemíčanová skelná vlákna a způsob jejich výroby a použití**  
(32) 102013202565, 102014202850  
(31) 18.02.2013, 17.02.2014  
(33) DE, DE  
(86) PCT/EP2014/053031  
(87) WO 2014/125108  
(74) Macek and Partners, Mgr. Jiří Macek, Sázavská 751/16, Praha 2, Vinohrady, 12000

(97) **EP 2957859**  
(47) 08.08.2018  
(97) 23.12.2015  
(51) **G01B 11/14** (2006.01)  
**G02B 23/24** (2006.01)  
**G01N 21/954** (2006.01)  
(96) 18.06.2014  
(96) 14172886.5  
(73) Sturm Maschinen- & Anlagenbau GmbH, 94330 Salching, DE  
(72) Ullrich, Wolfgang, 82319 Starnberg, DE  
Bader, Florian, 82380 Peissenberg, DE

(54) <b>Zkušební přístroj a postup ověřování vnitřních ostění dutého tělesa</b>	(97) 30.10.2014	
(74) Čermák a spol., JUDr. Věra Čermáková, advokát, Elišky Peškové 735/15, Praha 5, Smíchov, 15000	(51) <b>C08K 5/549</b>	(2006.01)
	<b>C08L 43/04</b>	(2006.01)
	<b>C08G 18/22</b>	(2006.01)
(97) <b>EP 2958916</b>	(96) 01.04.2014	
(47) 12.09.2018	(96) 14713865.5	
(97) 28.08.2014	(73) Huntsman International LLC, Salt Lake City, UT 84108, US	
(51) <b>C07D 471/04</b>	(72) PHANOPOULOS, Christopher, B-3080 Moorsel, BE	
	HOLVOET, Servaas, B-3020 Veltem-Beisem, BE	
<b>A61K 31/519</b>	DESEQUELLES, Fabrice, B-1000 Brussel, BE	
<b>A61P 35/00</b>	KLEIN, Rene, Alexander, B-3320 Hoegaarden, BE	
(2006.01)	(54) <b>Kompozice zahrnující silylované polymery</b>	
(96) 08.02.2014	(32) 13165285	
(96) 14705884.6	(31) 25.04.2013	
(73) Pfizer Inc., New York, NY 10017, US	(33) EP	
(72) CHEKAL, Brian Patrick, Niantic, Connecticut 06357, US	(86) PCT/EP2014/056504	
IDE, Nathan D., Mystic, Connecticut 06355, US	(87) WO 2014/173638	
(54) <b>Tuhé formy selektivních CDK4/6 inhibitorů</b>	(74) Všeťečka Zelený Švorčík Kalenský a partneři, advokátní a patentová kancelář, JUDr. Michal Havlík, Hálkova 1406/2, Praha 2, Nové Město, 12000	
(32) 201361767761 P		
(31) 21.02.2013		
(33) US		
(86) PCT/IB2014/058865		
(87) WO 2014/128588		
(74) Všeťečka Zelený Švorčík Kalenský a partneři, advokátní a patentová kancelář, JUDr. Pavel Zelený, advokát, Hálkova 1406/2, Praha 2, 12000		
(97) <b>EP 2968478</b>	(97) <b>EP 2991501</b>	
(47) 15.08.2018	(47) 22.08.2018	
(97) 25.09.2014	(97) 23.10.2014	
(51) <b>A61K 38/41</b>	(51) <b>A23P 30/10</b>	(2016.01)
<b>A61P 39/02</b>	<b>A23G 1/22</b>	(2006.01)
<b>C07K 14/795</b>	<b>A23G 1/30</b>	(2006.01)
(2006.01)	<b>A23G 1/50</b>	(2006.01)
(96) 11.03.2014	<b>A23G 3/34</b>	(2006.01)
(96) 14769521.7	<b>A23G 3/50</b>	(2006.01)
(73) University of Pittsburgh - Of the Commonwealth System of Higher Education, Pittsburgh, PA 15260, US	<b>B44F 1/02</b>	(2006.01)
(72) GLADWIN, Mark, T., Pittsburgh, PA 15238, US	<b>B44F 7/00</b>	(2006.01)
TEJERO BRAVO, Jesus, Pittsburgh, PA 15208, US	(96) 17.04.2014	
(54) <b>Prostředky a postupy pro léčení karboxyhemoglobinemie</b>	(96) 14718407.1	
(32) 201361799155 P, 201361834035 P	(73) Nestec S.A., 1800 Vevey, CH	
(31) 15.03.2013, 12.06.2013	(72) GROLIMUND, Daniel, CH-3065 Bolligen, CH	
(33) US, US	KOCH, Markus, CH-1070 Puidoux, CH	
(86) PCT/US2014/023180	(54) <b>Tvarovaný potravinový výrobek</b>	
(87) WO 2014/150413	(32) 13164428	
(74) KOREJZOVA LEGAL v.o.s., JUDr. Petra Sauvage de Brantes, Korunní 810/104, Praha 10, Vinohrady, 10100	(31) 19.04.2013	
	(33) EP	
	(86) PCT/EP2014/057853	
	(87) WO 2014/170420	
	(74) KOREJZOVA LEGAL v.o.s., JUDr. Petra Sauvage de Brantes, Korunní 810/104, Praha 10, Vinohrady, 10100	
(97) <b>EP 2989086</b>	(97) <b>EP 2993141</b>	
(47) 22.08.2018	(47) 29.08.2018	
(97) 30.10.2014	(97) 09.03.2016	
(51) <b>C07D 401/12</b>	(51) <b>B65D 21/06</b>	(2006.01)
<b>A61K 38/07</b>	<b>B65D 21/02</b>	(2006.01)
<b>A61K 38/40</b>	<b>B65D 6/18</b>	(2006.01)
<b>C07D 417/12</b>	<b>B65D 1/22</b>	(2006.01)
<b>C07D 417/14</b>	(96) 19.07.2012	
<b>C07D 207/08</b>	(96) 15187926.9	
<b>C07K 5/02</b>	(73) IFCO Systems GmbH, 82049 Pullach, DE	
<b>A61P 35/00</b>	(72) Cope, Andrew Christopher, Wolverhampton, West Midlands WV11 2DG, GB	
<b>A61K 31/401</b>	Stringer, John Andrew, Walsall, West Midlands WS8 7QA, GB	
<b>A61K 31/4025</b>	(54) <b>Sklopná přeprava</b>	
<b>A61K 31/427</b>	(32) 201112660	
<b>A61K 31/4439</b>	(31) 22.07.2011	
(2006.01)	(33) GB	
(96) 25.04.2014	(74) KANIA SEDLÁK SMOLA patentová kancelář, Veronika Zemanová, Mendlovo náměstí 907/1a, Brno, Staré Brno, 60300	
(96) 14719328.8		
(73) Pierre Fabre Médicament, 92100 Boulogne-Billancourt, FR		
(72) PEREZ, Michel, F-81100 Castres, FR		
RILATT, Ian, F-81100 Castres, FR		
LAMOTHE, Marie, F-81100 Castres, FR		
(54) <b>Deriváty dolastatinu 10 a auristatinů</b>	(97) <b>EP 2997011</b>	
(32) 1353793	(47) 29.08.2018	
(31) 25.04.2013	(97) 20.11.2014	
(33) FR	(51) <b>C07D 207/40</b>	(2006.01)
(86) PCT/EP2014/058422	<b>A61K 31/401</b>	(2006.01)
(87) WO 2014/174060	<b>A61P 31/00</b>	(2006.01)
(74) PATENTSERVIS Praha a.s., Na Podkovce 281/10, Praha 4, Podolí, 14700	(96) 16.05.2014	
	(96) 14727752.9	
(97) <b>EP 2989155</b>	(73) Janssen Sciences Ireland UC, Little Island, County Cork, IE	
(47) 03.10.2018	(72) VANDYCK, Koen, B-3583 Paal-Beringen, BE	

- HACHÉ, Geerwin, Yvonne, Paul, B-2950 Kapellen, BE  
LAST, Stefaan, Julien, B-2547 Lint, BE  
MC GOWAN, David, Craig, B-1150 Brussel, BE  
ROMBOUTS, Geert, B-2150 Borsbeek, BE  
VERSCHUEREN, Wim, Gaston, B-2600 Berchem (Antwerpen), BE  
RABOISSON, Pierre, Jean-Marie, Bernard, B-1331 Rosières, BE
- (54) **Sulfamoylpyrrolamidové deriváty a jejich použití jako léčiv k léčení hepatitidy b**  
(32) 13168291, 13175181, 13182281, 13191209, 13198160, 14157900  
(31) 17.05.2013, 04.07.2013, 29.08.2013, 31.10.2013, 18.12.2013, 05.03.2014  
(33) EP, EP, EP, EP, EP, EP  
(86) PCT/EP2014/060102  
(87) WO 2014/184350  
(74) Traplová Hakr Kubát, advokátní a patentová kancelář, ing. Eduard Hakr patentový zástupce, Přístavní 24, Praha 7, 17000
- 
- (97) **EP 2997255**  
(47) 19.09.2018  
(97) 25.09.2014  
(51) **F24F 3/14** (2006.01)  
(96) 17.03.2014  
(96) 14710564.7  
(73) Cotes A/S, 4200 Slagelse, DK  
(72) OLESEN, Thomas Roennow, DK-8370 Hadsten, DK  
(54) **Způsob a uspořádání pro odvlhčování vnitřního vzduchu v přibřežních instalacích**  
(32) 201300157, 201310376610  
(31) 18.03.2013, 26.08.2013  
(33) DK, CN  
(86) PCT/EP2014/055303  
(87) WO 2014/147023  
(74) Rott, Růžička & Guttmann Patentová, známková a advokátní kancelář, Ing. Václav Krmenčík, patentový zástupce, Vinohradská 37/938, Praha 2, 12000
- 
- (97) **EP 3004167**  
(47) 25.07.2018  
(97) 04.12.2014  
(51) **C07K 16/28** (2006.01)  
**C07K 16/24** (2006.01)  
**A61K 39/395** (2006.01)  
(96) 30.05.2014  
(96) 14734671.2  
(73) Kiniksa Pharmaceuticals, Ltd., Hamilton HM 11, BM  
(72) ARNETT, Heather A., Seattle, Washington 98199, US  
ESCOBAR, Sabine S., Sammamish, Washington 98075, US  
KING, Chadwick T., North Vancouver, British Columbia V7L 3T5, CA  
LIM, Ai Ching, Mercer Island, Washington 98040, US  
NARAYANAN, Saravanakumar, Brookline, Massachusetts 02446, US  
WEINREB, Paul H., Weston, Massachusetts 02493, US  
PEDERSON, Nels E., Mansfield, Massachusetts 02048, US  
(54) **Antigen vázající protein receptoru onkostatín M (OSM)**  
(32) 201361829082 P  
(31) 30.05.2013  
(33) US  
(86) PCT/US2014/040360  
(87) WO 2014/194274  
(74) PATENTSERVIS Praha a.s., Na Podkovce 281/10, Praha 4, Podolí, 14700
- 
- (97) **EP 3008245**  
(47) 22.08.2018  
(97) 18.12.2014  
(51) **E01B 9/68** (2006.01)  
(96) 03.06.2014  
(96) 14729627.1  
(73) Vossloh-Werke GmbH, 58791 Werdohl, DE  
(72) HUNOLD, André, 58636 Iserlohn, DE  
BÖSTERLING, Winfried, 58809 Neuenrade, DE  
(54) **Uspořádání bodu upevnění kolejnice a podkladnice**  
(32) 102013106123  
(31) 12.06.2013  
(33) DE
- 
- (86) PCT/EP2014/061460  
(87) WO 2014/198585  
(74) Čermák a spol., JUDr. Věra Čermáková, advokát, Elišky Peškové 735/15, Praha 5, Smíchov, 15000
- 
- (97) **EP 3019482**  
(47) 15.08.2018  
(97) 28.08.2014  
(51) **C07D 249/18** (2006.01)  
**C07D 403/10** (2006.01)  
(96) 24.02.2014  
(96) 14754772.3  
(73) Aurigene Discovery Technologies Limited, Bangalore 560100, IN  
(72) THUNUGUNTLA, Siva, Sanjeeva, Rao, Miyapur Hyderabad 500049, IN  
HOSAHALLI, Subramanya, Karnataka Bangalore 560070, IN  
KUNNAM, Satish, Reddy, Warangal 506172, IN  
(54) **Trisubstituované benzotriazolové deriváty jako inhibitory dihydroorotát oxygenázy**  
(32) 825CH2013  
(31) 25.02.2013  
(33) IN  
(86) PCT/IB2014/059204  
(87) WO 2014/128669  
(74) Všetečka Zelený Švorčík Kalenský a partneři, advokátní a patentová kancelář, JUDr. Michal Havlík, Hálkova 1406/2, Praha 2, Nové Město, 12000
- 
- (97) **EP 3020427**  
(47) 29.08.2018  
(97) 18.05.2016  
(51) **A61M 5/00** (2006.01)  
**A61M 5/24** (2006.01)  
**A61M 5/315** (2006.01)  
**A61M 5/31** (2006.01)  
**G06T 1/00** (2006.01)  
(96) 16.12.2010  
(96) 15194662.1  
(73) Sanofi-Aventis Deutschland GmbH, 65929 Frankfurt am Main, DE  
(72) Pommereau, Christian, 65926 Frankfurt am Main, DE  
(54) **Lékařské zařízení a způsob sestavování**  
(32) 09179623  
(31) 17.12.2009  
(33) EP  
(74) Traplová Hakr Kubát, advokátní a patentová kancelář, ing. Jan Kubát patentový zástupce, Přístavní 24, Praha 7, 17000
- 
- (97) **EP 3021668**  
(47) 12.09.2018  
(97) 22.01.2015  
(51) **A01N 25/02** (2006.01)  
**A01N 43/56** (2006.01)  
**A01N 47/24** (2006.01)  
(96) 08.07.2014  
(96) 14736816.1  
(73) BASF SE, 67056 Ludwigshafen am Rhein, DE  
(72) MAYER, Winfried, 55270 Bubenheim, DE  
STEINBACHER, Ralph, 67459 Böhl-Iggelheim, DE  
(54) **Emulgovatelný koncentrát obsahující pesticid, alkyl laktát, mastný amid a acetofenon**  
(32) 13177096, 13191400  
(31) 18.07.2013, 04.11.2013  
(33) EP, EP  
(86) PCT/EP2014/064601  
(87) WO 2015/007573  
(74) Traplová Hakr Kubát, advokátní a patentová kancelář, ing. Jan Kubát patentový zástupce, Přístavní 24, Praha 7, 17000
- 
- (97) **EP 3034562**  
(47) 08.08.2018  
(97) 22.06.2016  
(51) **C09C 1/00** (2006.01)  
(96) 19.12.2014  
(96) 14199126.5  
(73) Eckart GmbH, 91235 Hartenstein, DE  
(72) Grüner, Michael, 91275 Auerbach, DE  
Kaupp, Günter, 91284 Neuhaus/Pegnitz, DE

- (54) Schneider, Ralph, 91207 Lauf a.d. Pegnitz, DE  
**Absorbující efektní pigmenty s vysokým chroma a vysokou brilancí, způsoby jejich výroby a jejich použití**
- (74) KOREJZOVA LEGAL v.o.s., JUDr. Petra Sauvage de Brantes, Korunní 810/104, Praha 10, Vinohrady, 10100
- 
- (97) **EP 3041575**  
(47) 08.08.2018  
(97) 12.03.2015  
(51) **A61N 5/06** (2006.01)  
(96) 29.08.2014  
(96) 14758632.5  
(73) Polyphotonix Limited, Sedgefield County, Durham TS21 3FG, GB  
(72) HILL, Duncan John, Sedgefield Durham TS21 3FG, GB  
SNELL, Thomas, Sedgefield Durham TS21 3FG, GB
- (54) **Lékařský přístroj**  
(32) 201315836  
(31) 05.09.2013  
(33) GB  
(86) PCT/GB2014/052627  
(87) WO 2015/033114  
(74) ŽOVICOVÁ & ŽOVIC IP, s.r.o., Záhradnícka 36, Bratislava, 82108
- 
- (97) **EP 3046649**  
(47) 22.08.2018  
(97) 19.03.2015  
(51) **B01D 46/02** (2006.01)  
**B01D 46/00** (2006.01)  
(96) 16.09.2014  
(96) 14843624.9  
(73) Seitz, Michael W., Bellaire, TX 77401, US  
(72) Seitz, Michael W., Bellaire, TX 77401, US
- (54) **Modulární čistič pro vzdušný prach s odnímatelnou nádobou**  
(32) 201361960349 P, 201461941191 P  
(31) 16.09.2013, 18.02.2014  
(33) US, US  
(86) PCT/US2014/055762  
(87) WO 2015/039069  
(74) Všetěčka Zelený Švorčík Kalenský a partneři, advokátní a patentová kancelář, JUDr. Otakar Švorčík, Hálkova 1406/2, Praha 2, Nové Město, 12000
- 
- (97) **EP 3054638**  
(47) 22.08.2018  
(97) 10.08.2016  
(51) **H04L 25/03** (2006.01)  
(96) 01.02.2016  
(96) 16153649.5  
(73) THALES, 92400 Courbevoie, FR  
Institut National Polytechnique de Toulouse (INPT), 31029 Toulouse Cedex 4, FR  
Centre National de la Recherche Scientifique, 75016 Paris, FR
- (72) RADDADI, Bilel, 31000 Toulouse, FR  
GADAT, Benjamin, 31100 Toulouse, FR  
POULLIAT, Charly, 31400 Toulouse, FR  
THOMAS, Nathalie, 31180 Saint Genies Bellevue, FR  
BOUCHERET, Marie-Laure, 31120 Goyrans, FR
- (54) **Způsob ekvalizace kanálu rozptýleného přenosu a zařízení provádějící tento způsob**  
(32) 1500232  
(31) 06.02.2015  
(33) FR  
(74) PATENTSERVIS Praha a.s., Na Podkovce 281/10, Praha 4, Podolí, 14700
- 
- (97) **EP 3056086**  
(47) 29.08.2018  
(97) 17.08.2016  
(51) **A01P 13/00** (2006.01)  
**A01N 25/00** (2006.01)  
A01N 39/02 (2006.01)  
A01N 39/04 (2006.01)  
A01N 37/40 (2006.01)  
A01N 43/40 (2006.01)  
(96) 26.02.2008  
(96) 15196826.0  
(73) Dow AgroSciences LLC, Indianapolis IN 46268-1054, US
- (72) KRAMER, Vincent, J., Westfield, IN Indiana 46074, US  
OUSE, David, G., Indianapolis, IN Indiana 46256, US  
PEARSON, Norman, R., Carmel, IN Indiana 46032, US  
TANK, Holger, Zionsville, IN Indiana 46077, US  
ZETTLER, Mark, W., Carmel, IN Indiana 46033, US
- (54) **Sloučeniny odvozené z herbicidních karboxylových kyselin a tetraalkylamonných nebo (arylalkyl)trialkylamonných hydroxidů**  
(32) 903417 P  
(31) 26.02.2007  
(33) US  
(74) PATENTSERVIS Praha a.s., Na Podkovce 281/10, Praha 4, Podolí, 14700
- 
- (97) **EP 3060558**  
(47) 12.09.2018  
(97) 30.04.2015  
(51) **C07D 401/04** (2006.01)  
**A01N 43/50** (2006.01)  
(96) 24.10.2014  
(96) 14789816.7  
(73) Syngenta Participations AG, 4058 Basel, CH  
Syngenta Limited, Bracknell, Berkshire RG42 6EY, GB  
PHADTE, Mangala, Ilhas Goa 403 110, IN  
SONAWANE, Ravindra, Ilhas Goa 403 110, IN  
HENNESSY, Alan Joseph, Bracknell Berkshire RG42 6EY, GB  
MORRIS, James Alan, Bracknell Berkshire RG42 6EY, GB  
BOEHMER, Jutta Elisabeth, Bracknell Berkshire RG42 6EY, GB  
DESSON, Timothy Robert, Bracknell Berkshire RG42 6EY, GB  
GOODWIN-TINDALL, Jake, Bracknell Berkshire RG42 6EY, GB
- (54) **Herbicidní sloučeniny**  
(32) 201318863  
(31) 25.10.2013  
(33) GB  
(86) PCT/EP2014/072818  
(87) WO 2015/059262  
(74) Traplová Hakr Kubát, advokátní a patentová kancelář, Ing. Jan Kubát, patentový zástupce, Přístavní 24, Praha 7, 17000  
Traplová Hakr Kubát, advokátní a patentová kancelář, Ing. Jan Kubát, patentový zástupce, Přístavní 24, Praha 7, 17000
- 
- (97) **EP 3066018**  
(47) 08.08.2018  
(97) 07.05.2015  
(51) **B65D 41/32** (2006.01)  
**B65D 47/10** (2006.01)  
**B65D 50/00** (2006.01)  
**B65D 55/02** (2006.01)  
**B65D 41/34** (2006.01)  
(96) 04.11.2013  
(96) 13896406.9  
(73) AptarGroup, Inc., Crystal Lake, IL 60014-9695, US  
(72) WISNIEWSKI, John M., Wauwatosa, WI 53226, US
- (54) **Uzavírací prvek a přijímací struktura prokazující zjevnou neporušenost**  
(86) PCT/US2013/068209  
(87) WO 2015/065481  
(74) AK Štros & Kusák, JUDr. David Štros, advokát, Národní 32, Praha 1, 11000
- 
- (97) **EP 3067407**  
(47) 15.08.2018  
(97) 14.09.2016  
(51) **C10J 3/26** (2006.01)  
**C10J 3/66** (2006.01)  
**C10J 3/84** (2006.01)  
**C10K 1/02** (2006.01)  
(96) 12.03.2015  
(96) 15158828.2  
(73) Glock, Gaston, 9220 Velden, AT  
(72) Glock, Gaston, 9220 Velden, AT
- (54) **Zařízení a způsob zplyňování materiálu s obsahem uhlíku**  
(74) KOREJZOVA LEGAL v.o.s., JUDr. Petra Sauvage de Brantes, Korunní 810/104, Praha 10, Vinohrady, 10100
- 
- (97) **EP 3071970**  
(47) 29.08.2018  
(97) 28.05.2015

(51) <b>G01N 33/543</b>	(2006.01)	(31) 23.12.2013	
(96) 19.11.2013		(33) EP	
(96) 13802551.5		(86) PCT/EP2014/078391	
(73) Tekinvest SPRL, 7000 Mons, BE		(87) WO 2015/097053	
(72) VIGNERON, Alain Georges André, 7022 Hyon, BE		(74) Traplová Hakr Kubát, advokátní a patentová kancelář, ing. Jan Kubát	
BODART, Nicolas, 7000 Mons, BE		patentový zástupce, Přístavní 24, Praha 7, 17000	
GOOSSENS, Hans Achiel Tony, 8930 Menen, BE			
ROYEN, François Gabriel Théo, 4357 Donceel, BE		(97) <b>EP 3090992</b>	
AUTEM, Benoît, Valère, Jacques, Ghislain, 7000 Mons, BE		(47) 15.08.2018	
(54) <b>Sestava, proužek pevné jednotky, držák a způsob detekce alespoň dvou analytů</b>		(97) 09.11.2016	
(86) PCT/EP2013/074190		(51) <b>C04B 35/043</b>	(2006.01)
(87) WO 2015/074681		<b>C04B 35/565</b>	(2006.01)
(74) A. Holas & partner Patentová a známková kancelář, Ing. Mgr. Hana Holasová, Křížová 105/4, Brno, 60300		<b>C04B 35/622</b>	(2006.01)
		<b>C04B 35/63</b>	(2006.01)
		<b>C04B 35/66</b>	(2006.01)
		<b>C04B 35/16</b>	(2006.01)
		<b>C04B 35/01</b>	(2006.01)
		<b>C04B 35/20</b>	(2006.01)
		<b>C04B 35/626</b>	(2006.01)
(97) <b>EP 3075906</b>		(96) 30.04.2014	
(47) 12.09.2018		(96) 16176221.6	
(97) 05.10.2016		(73) Refratechnik Holding GmbH, 85737 Ismaning, DE	
(51) <b>D21H 23/78</b>	(2006.01)	(72) Jansen, Helge, 37133 Friedland, DE	
<b>B29B 15/12</b>	(2006.01)	Stein, Volker, 37979 Göttingen, DE	
<b>F26B 25/22</b>	(2006.01)	Schemmel, Thomas, 49668 Meerbusch, DE	
<b>D06B 23/24</b>	(2006.01)	(54) <b>Žáruvzdorná vsádka</b>	
<b>G05D 22/00</b>	(2006.01)	(32) 102013010854	
<b>F26B 13/00</b>	(2006.01)	(31) 28.06.2013	
<b>G05D 22/02</b>	(2006.01)	(33) DE	
(96) 31.03.2016		(74) Rott, Růžička & Guttmann Patentová, známková a advokátní kancelář,	
(96) 16163259.1		Ing. Václav Krmenčík, patentový zástupce, Vinohradská 37/938, Praha 2,	
(73) Fritz Egger GmbH & Co. OG, 6380 St. Johann in Tirol, AT		12000	
(72) Vorreiter, Bernhard, 5741 Neukirchen, AT			
(54) <b>Impregnační zařízení a způsob jeho kontroly</b>		(97) <b>EP 3093101</b>	
(32) 102015105039		(47) 15.08.2018	
(31) 01.04.2015		(97) 16.11.2016	
(33) DE		(51) <b>B23P 19/04</b>	(2006.01)
(74) Čermák a spol., JUDr. Karel Čermák jr. Ph.D., LL.M., Elišky Peškové 735/15, Praha 5, 15000		(96) 04.05.2016	
		(96) 16168322.2	
		(73) ThyssenKrupp System Engineering GmbH, 74076 Heilbronn, DE	
(97) <b>EP 3083384</b>		thyssenkrupp AG, 45143 Essen, DE	
(47) 25.07.2018		(72) Schillo, Carsten, 66687 Wadern, DE	
(97) 25.06.2015		(54) <b>Výměnné zařízení pro uchycení aplikačního přípravku pro použití v montážní lince pro motorová vozidla</b>	
(51) <b>B62K 3/00</b>	(2006.01)	(32) 202015003534 U	
<b>B62M 6/45</b>	(2010.01)	(31) 12.05.2015	
<b>B62M 6/65</b>	(2010.01)	(33) DE	
(96) 08.12.2014		(74) Všetečka Zelený Švorčík Kalenský a partneři, advokátní a patentová	
(96) 14808671.3		kancelář, JUDr. Michal Havlík, Hálkova 1406/2, Praha 2, Nové Město,	
(73) Decathlon, 59650 Villeneuve d'Ascq, FR		12000	
(72) LAGANT, Florent, F-59100 Roubaix, FR			
GUERY, Mathieu, F-59000 Lille, FR		(97) <b>EP 3096407</b>	
(54) <b>Motorová koloběžka</b>		(47) 06.06.2018	
(32) 1362934		(97) 23.11.2016	
(31) 18.12.2013		(51) <b>H01R 4/40</b>	(2006.01)
(33) FR		<b>H01R 4/42</b>	(2006.01)
(86) PCT/EP2014/076931		<b>H01R 4/64</b>	(2006.01)
(87) WO 2015/091074		<b>H01R 4/46</b>	(2006.01)
(74) Všetečka Zelený Švorčík Kalenský a partneři, advokátní a patentová kancelář, JUDr. Michal Havlík, Hálkova 1406/2, Praha 2, Nové Město, 12000		<b>H01R 4/34</b>	(2006.01)
		(96) 19.04.2016	
		(96) 16165919.8	
		(73) Agro AG, 5502 Hunzenschwil, CH	
(97) <b>EP 3086782</b>		(72) ANDERMATT, Urs, 5105 Auenstein, CH	
(47) 26.09.2018		BRUNNER, Fabian, 4656 Starrkirch-Wil, CH	
(97) 02.07.2015		EGGERT, Dominik, 8046 Zürich, CH	
(51) <b>A61P 1/04</b>	(2006.01)	KOBLER, Pius, 8037 Zürich, CH	
<b>A61K 9/46</b>	(2006.01)	WERNER, Uwe, 8825 Hütten, CH	
<b>A61K 9/00</b>	(2006.01)	(54) <b>Zemní svorka</b>	
<b>A61K 31/58</b>	(2006.01)	(32) 7002015	
<b>A61K 9/20</b>	(2006.01)	(31) 20.05.2015	
(96) 18.12.2014		(33) CH	
(96) 14814872.9		(74) Čermák a spol., JUDr. Věra Čermáková, advokát, Elišky Peškové 735/15,	
(73) Dr. Falk Pharma GmbH, 79108 Freiburg, DE		Praha 5, Smíchov, 15000	
(72) GREINWALD, Roland, 79341 Kenzingen, DE			
MÜLLER, Ralph, 79111 Freiburg, DE		(97) <b>EP 3097764</b>	
PRÖLS, Markus, 79100 Freiburg/Breisgau, DE		(47) 04.07.2018	
WILHELM, Rudolf, 76476 Bischweier, DE			
(54) <b>Optimalizovaná farmaceutická formulace pro léčení zánětlivých stavů jícnu</b>			
(32) 13199278			

- (97) 30.11.2016  
(51) **A01G 1/04** (2006.01)  
(96) 24.05.2016  
(96) 16170945.6  
(73) Pilzkulturen Wesjohann GbR, 49429 Visbek, DE  
(72) VOGT, Christian, 49393 Lohne, DE  
KRUSE, Torben, 49685 Emstek, DE
- (54) **Systém pro pěstování a sklizeň hub**  
(32) 102015108250  
(31) 26.05.2015  
(33) DE  
(74) Čermák a spol., JUDr. Věra Čermáková, advokát, Elišky Peškové 735/15, Praha 5, Smíchov, 15000
- 
- (97) **EP 3098136**  
(47) 17.10.2018  
(97) 30.11.2016  
(51) **B62B 5/00** (2006.01)  
**B62B 3/10** (2006.01)  
(96) 29.05.2015  
(96) 15169838.8  
(73) K. Hartwall Oy AB, 01150 Söderkulla, FI  
(72) RANINEN, Jussi, 01150 Söderkulla, FI  
(54) **Vozík**  
(74) Všetečka Zelený Švorčík Kalenský a partneři, advokátní a patentová kancelář, JUDr. Michal Havlík, Hálkova 1406/2, Praha 2, Nové Město, 12000
- 
- (97) **EP 3100113**  
(47) 16.05.2018  
(97) 06.08.2015  
(51) **G02F 1/39** (2006.01)  
(96) 30.01.2015  
(96) 15702731.9  
(73) Commissariat à l'Énergie Atomique et aux Énergies Alternatives, 75015 Paris, FR  
Centre National de la Recherche Scientifique, 75016 Paris, FR  
Université de Lille, 59800 Lille, FR  
(72) HUGONNOT, Emmanuel, 33400 Talence, FR  
BEAURE D'AUGERES, Patrick, 33600 Pessac, FR  
BIGOURD, Damien, 59430 Saint-Pol sur Mer, FR  
MUSSOT, Arnaud, 59260 Hellemmes, FR  
KUDLINSKI, Alexandre, 59496 Salome, FR  
(54) **Optický parametrický ultrakrátký zesilovač impulsů**  
(32) 1450793  
(31) 31.01.2014  
(33) FR  
(86) PCT/EP2015/051896  
(87) WO 2015/114075  
(74) Čermák a spol., JUDr. Karel Čermák jr. Ph.D., LL.M., Elišky Peškové 735/15, Praha 5, 15000
- 
- (97) **EP 3103845**  
(47) 01.08.2018  
(97) 14.12.2016  
(51) **C09D 5/00** (2006.01)  
(96) 01.06.2012  
(96) 16178081.2  
(73) STM Technologies S.r.l., 20122 Milano, IT  
(72) LA GRECA, Marco, 24040 Calvenzano (Bergamo), IT  
MASSINI, Roberto, 24040 Calvenzano (Bergamo), IT  
(54) **Bezformaldehydová pojivová kompozice pro minerální vlákna**  
(74) Ing. Dobroslav Musil, patentová kancelář, Ing. Dobroslav Musil, Zábřdovická 801/11, Brno, Zábřdovice, 61500
- 
- (97) **EP 3107592**  
(47) 22.08.2018  
(97) 27.08.2015  
(51) **A61L 27/54** (2006.01)  
**A61L 27/24** (2006.01)  
**A61L 27/26** (2006.01)  
(96) 20.02.2015  
(96) 15706011.2  
(73) Merck Patent GmbH, 64293 Darmstadt, DE  
(72) LADEL, Christoph H., 64291 Darmstadt, DE  
GUEHRING, Hans, 65343 Eltville, DE
- 
- (54) **Implantát zahrnující FGF-18**  
(32) 14000598  
(31) 20.02.2014  
(33) EP  
(86) PCT/EP2015/053645  
(87) WO 2015/124739  
(74) KOREJZOVA LEGAL v.o.s., JUDr. Petra Sauvage de Brantes, Korunní 810/104, Praha 10, Vinohrady, 10100
- 
- (97) **EP 3108735**  
(47) 15.08.2018  
(97) 28.12.2016  
(51) **A01C 9/00** (2006.01)  
**A01C 21/00** (2006.01)  
**A01C 7/06** (2006.01)  
**A01C 23/02** (2006.01)  
(96) 14.06.2016  
(96) 16001338.9  
(73) Grimme Landmaschinenfabrik GmbH & Co. KG, 49401 Damme, DE  
(72) Dettmer, Franz-Josef, 49577 Ankum, DE  
Plöger, Werner, 49163 Bohmte, DE  
(54) **Způsob k zapravování hnojiva při pěstování brambor a k tomu opatřené zařízení**  
(32) 102015110079  
(31) 23.06.2015  
(33) DE  
(74) Všetečka Zelený Švorčík Kalenský a partneři, advokátní a patentová kancelář, JUDr. Michal Havlík, Hálkova 1406/2, Praha 2, Nové Město, 12000
- 
- (97) **EP 3112566**  
(47) 22.08.2018  
(97) 04.01.2017  
(51) **E05B 83/10** (2014.01)  
(96) 23.06.2016  
(96) 16175934.5  
(73) Pastore & Lombardi S.p.A., Bologna, IT  
(72) Hilbe, Luca, 40057 Cadriano di Granarolo Emilia (Bologna), IT  
(54) **Upevňovací prvek pro karosérie komerčních vozidel a způsob montáže jeho dílů**  
(32) UB20151913  
(31) 03.07.2015  
(33) IT  
(74) Všetečka Zelený Švorčík Kalenský a partneři, advokátní a patentová kancelář, JUDr. Michal Havlík, Hálkova 1406/2, Praha 2, Nové Město, 12000
- 
- (97) **EP 3114245**  
(47) 22.08.2018  
(97) 11.09.2015  
(51) **C22C 21/10** (2006.01)  
(96) 03.03.2015  
(96) 15708117.5  
(73) Constellium Rolled Products Ravenswood, LLC, Ravenswood WV 26164, US  
Constellium Valais SA (AG, Ltd), 3960 Sierre, CH  
(72) FRANKLIN, Jack, MASSACHUSETTS 48170, US  
JAQUEROD, Christophe, CH-3976 Noes, CH  
NIEDZINSKI, Michael, South Barrington, Illinois, US  
(54) **Slitina 7xxx pro obranné použití s vyváženou výkonností fragmenty probíjeného pancéřování**  
(32) 201461948870 P  
(31) 06.03.2014  
(33) US  
(86) PCT/EP2015/000471  
(87) WO 2015/131992  
(74) Čermák a spol., JUDr. Věra Čermáková, advokát, Elišky Peškové 735/15, Praha 5, Smíchov, 15000
- 
- (97) **EP 3123007**  
(47) 17.10.2018  
(97) 01.10.2015  
(51) **F02C 3/10** (2006.01)  
**F02C 3/113** (2006.01)  
(96) 20.03.2015  
(96) 15717552.2



- (73) Safran Helicopter Engines, 64510 Bordes, FR  
(72) MARCONI, Patrick, F-64110 Gelos, FR  
THIRIET, Romain, F-64110 Jurancon, FR  
BEDRINE, Olivier, F-64290 Bosdarros, FR
- (54) **Turbohřídelový motor, dvumotorová helikoptéra vybavená tímto turbohřídelovým motorem a způsob optimalizace supervolnoběžného režimu při nulovém výkonu takovéto dvumotorové helikoptéry**
- (32) 1452645  
(31) 27.03.2014  
(33) FR  
(86) PCT/FR2015/050699  
(87) WO 2015/145043  
(74) Všeťečka Zelený Švorčík Kalenský a partneři, advokátní a patentová kancelář, JUDr. Michal Havlík, Hálkova 1406/2, Praha 2, Nové Město, 12000
- 
- (97) **EP 3127542**  
(47) 22.08.2018  
(97) 08.02.2017  
(51) **A61K 31/5365** (2006.01)  
**A61K 31/52** (2006.01)  
**A61P 31/18** (2006.01)  
(96) 24.01.2011  
(96) 16187411.0  
(73) VIV Healthcare Company, Wilmington, DE 19808, US  
(72) UNDERWOOD, Mark Richard, Research Triangle Park, NC North Carolina 27709, US  
(54) **Antivirová léčba**  
(32) 298589 P  
(31) 27.01.2010  
(33) US  
(74) KOREJZOVA LEGAL v.o.s., JUDr. Petra Sauvage de Brantes, Korunní 810/104, Praha 10, Vinohrady, 10100
- 
- (97) **EP 3129031**  
(47) 15.08.2018  
(97) 14.01.2016  
(51) **A61K 31/7028** (2006.01)  
**A61K 36/28** (2006.01)  
**A61K 36/534** (2006.01)  
**A61K 36/232** (2006.01)  
**A61K 36/53** (2006.01)  
**A61P 1/00** (2006.01)  
**A61K 47/36** (2006.01)  
**A61K 9/06** (2006.01)  
**A61K 31/726** (2006.01)  
**A61K 31/728** (2006.01)  
**A61K 36/23** (2006.01)  
(96) 11.06.2015  
(96) 15729429.9  
(73) Maria Clementine Martin Klosterfrau Vertriebsgesellschaft mbH, 50670 Köln, DE  
(72) UNKAUF, Markus, 80538 München, DE  
VESTWEBER, Anna-Maria, 51399 Burscheid, DE  
(54) **Prostředek pro léčení žaludečních obtíží**  
(32) 102014010244, 102014016158  
(31) 11.07.2014, 04.11.2014  
(33) DE, DE  
(86) PCT/EP2015/063068  
(87) WO 2016/005140  
(74) KOREJZOVA LEGAL v.o.s., JUDr. Petra Sauvage de Brantes, Korunní 810/104, Praha 10, Vinohrady, 10100
- 
- (97) **EP 3129121**  
(47) 22.08.2018  
(97) 15.10.2015  
(51) **B01D 33/23** (2006.01)  
**B01D 33/50** (2006.01)  
**B01D 33/76** (2006.01)  
(96) 31.03.2015  
(96) 15716457.5  
(73) INVENT Environmental Technologies, Inc., Cedar Grove NJ 07009, US  
(72) HAGSPIEL, Thomas, 92353 Postbauer-Heng, DE  
HÖFKEN, Marcus, 91054 Erlangen, DE  
(54) **Rotační diskové filtrační zařízení**  
(32) 201414251356
- 
- (31) 11.04.2014  
(33) US  
(86) PCT/EP2015/057027  
(87) WO 2015/155066  
(74) Traplová Hakr Kubát, advokátní a patentová kancelář, ing. Eduard Hakr patentový zástupce, Přístavní 24, Praha 7, 17000
- 
- (97) **EP 3133080**  
(47) 01.08.2018  
(97) 22.02.2017  
(51) **C07H 19/14** (2006.01)  
**A61K 31/7064** (2006.01)  
(96) 15.01.2009  
(96) 16174985.8  
(73) Ústav organické chemie a biochemie AV ČR, v. v. i., Praha 6, Dejvice, CZ  
(72) HOCEK, Michal, 16000 Praha, CZ  
NAUS, Petr, 13000 Praha, CZ  
(54) **Nové cytostatické 7-deazapurinové nukleosidy**  
(32) 22247  
(31) 18.01.2008  
(33) US  
(74) ŽOVICOVÁ & ŽOVIC IP, s.r.o., Záhradnícka 36, Bratislava, 82108
- 
- (97) **EP 3137681**  
(47) 25.07.2018  
(97) 05.11.2015  
(51) **E01B 9/32** (2006.01)  
**B66C 7/08** (2006.01)  
(96) 23.04.2015  
(96) 15720301.9  
(73) HF Holding S.A., 1400 Nivelles, BE  
(72) COUVREUR, Thierry, B-1420 Braine L'Alleud, BE  
LENS, Michel, B-1650 Beersel, BE  
(54) **Sestava kolejevé svěrky**  
(32) 14166148  
(31) 28.04.2014  
(33) EP  
(86) PCT/EP2015/058776  
(87) WO 2015/165790  
(74) Traplová Hakr Kubát, advokátní a patentová kancelář, Ing. Eduard Hakr patentový zástupce, Přístavní 24, Praha 7, 17000
- 
- (97) **EP 3141109**  
(47) 08.08.2018  
(97) 15.03.2017  
(51) **A01K 13/00** (2006.01)  
(96) 14.08.2008  
(96) 16196611.4  
(73) Spectrum Brands, Inc., Middleton, WI 53562-1431, US  
(72) Porter, David, R., Saint Louis, MO 63124, US  
Porter, Angela, L., Saint Louis, MO 63124, US  
(54) **Nástroj pro kartáčování domácích zvířat**  
(32) 840740  
(31) 17.08.2007  
(33) US  
(74) Všeťečka Zelený Švorčík Kalenský a partneři, advokátní a patentová kancelář, JUDr. Michal Havlík, Hálkova 1406/2, Praha 2, Nové Město, 12000
- 
- (97) **EP 3143038**  
(47) 01.08.2018  
(97) 19.11.2015  
(51) **C07K 14/00** (2006.01)  
**C07D 239/00** (2006.01)  
**C07D 239/46** (2006.01)  
(96) 15.05.2015  
(96) 15724512.7  
(73) Ugisense AG, 44227 Dortmund, DE  
(72) LINDHORST, Thomas, A-6020 Innsbruck, AT  
WERNER, Birgit, 85748 Garching, DE  
BOCK, Holger, A-6020 Innsbruck, AT  
(54) **Monomery a oligomery peptidových nukleových kyselin**  
(32) 102014007158  
(31) 16.05.2014  
(33) DE

(86) PCT/EP2015/000998	(97) 23.12.2015	
(87) WO 2015/172889	(51) <b>C07D 239/46</b>	(2006.01)
(74) Rott, Růžička & Guttman Patentové, známkové a advokátní kanceláře, Ing. Jana Fuchsová, patentový zástupce, Vinohradská 938/37, Praha 2, 12000	<b>C07D 239/50</b>	(2006.01)
	<b>C07D 487/04</b>	(2006.01)
	(96) 11.06.2015	
	(96) 15727997.7	
	(73) Flamma S.P.A., 24040 Chignolo d'Isola, IT	
	(72) RENCUROSÌ, Anna, 20066 Melzo (MI), IT	
	PREVITALI, Massimo, 26012 Castelleone (CR), IT	
	DELLA NEGRA, Federico, 35136 Padova, IT	
	MORMILE, Francesco, 24021 Albino (BG), IT	
	CANEVOTTI, Renato, 20863 Concorezzo (MB), IT	
	(54) <b>Způsob přípravy triazolo[4,5-D]pyrimidincyklopentanových sloučenin</b>	
	(32) MI20141096	
	(31) 18.06.2014	
	(33) IT	
	(86) PCT/EP2015/063040	
	(87) WO 2015/193165	
	(74) Všeťečka Zelený Švorčák Kalenský a partneři, advokátní a patentová kancelář, JUDr. Michal Havlík, advokát, Hálkova 1406/2, Praha 2, 12000	
(97) <b>EP 3147175</b>		
(47) 29.08.2018		
(97) 29.03.2017		
(51) <b>B61L 15/00</b>	(2006.01)	
B61L 15/02	(2006.01)	
B61C 17/12	(2006.01)	
B61G 7/14	(2006.01)	
B60L 15/32	(2006.01)	
(96) 22.09.2015		
(96) 15306475.3		
(73) ALSTOM Transport Technologies, 93400 Saint-Ouen, FR		
(72) FELLER, Reiner, 38116 Braunschweig, DE		
HORSTMANN, Matthias, 38527 Meine, DE		
(54) <b>Železniční vlak s dálkovým odvěšováním a odpojením trakce na základě detekce konce vlaku</b>		
(74) A. Holas & partner Patentová a známková kancelář, Ing. Mgr. Hana Holasová, Křížová 105/4, Brno, 60300		
(97) <b>EP 3147437</b>		
(47) 04.07.2018		
(97) 29.03.2017		
(51) <b>E05D 3/18</b>	(2006.01)	
<b>E05D 7/04</b>	(2006.01)	
(96) 24.08.2016		
(96) 16185524.2		
(73) Simonswerk GmbH, D-33378 Rheda-Wiedenbrück, DE		
(72) Dreisewerd, Nikolaus, 33397 Rietberg, DE		
Gorenbacher, Sergei, 33378 Rheda-Wiedenbrück, DE		
(54) <b>Upevňovací díl pro zakryté uspořádání závěsného systému dveří nebo oken a dveřní závěs s upevňovacím dílem závěsu</b>		
(32) 102015116192		
(31) 24.09.2015		
(33) DE		
(74) Čermák a spol., JUDr. Karel Čermák jr. Ph.D., LL.M., Elišky Peškové 735/15, Praha 5, 15000		
(97) <b>EP 3153385</b>		
(47) 29.08.2018		
(97) 12.04.2017		
(51) <b>B62D 63/06</b>	(2006.01)	
<b>B62B 13/18</b>	(2006.01)	
<b>B62B 17/04</b>	(2006.01)	
(96) 08.10.2015		
(96) 15188907.8		
(73) Brenderup AB, 553 13 Jönköping, SE		
(72) Hedberg, Fredrik, 593 33 Västervik, SE		
Grönlund, Eric, 593 36 Västervik, SE		
(54) <b>Přívěs s podvozkem a lištami pro jízdu v terénu</b>		
(74) ZIVKO MIJATOVIĆ & PARTNERS s.r.o., Jugoslávských partyzánů 639/26, Praha 6, 16000		
(97) <b>EP 3155962</b>		
(47) 04.07.2018		
(97) 19.04.2017		
(51) <b>A61B 5/01</b>	(2006.01)	
A61B 18/14	(2006.01)	
(96) 08.12.2014		
(96) 16196734.4		
(73) Biosense Webster (Israel) Ltd., Yokneam 2066717, IL		
(72) ASHTON, John H., Glendora, CA 91740, US		
CHUU, Kelvin M., Los Angeles, CA 90005, US		
STANLEY, Mark T., Seal Beach, CA 90740, US		
(54) <b>Perikardiální katetr s teplotním snímacím polem</b>		
(32) 201314101266		
(31) 09.12.2013		
(33) US		
(74) PATENTSERVIS Praha a.s., Na Podkovce 281/10, Praha 4, Podolí, 14700		
(97) <b>EP 3157907</b>		
(47) 29.08.2018		
(97) 23.12.2015		
(51) <b>C07D 239/46</b>	(2006.01)	
<b>C07D 239/50</b>	(2006.01)	
<b>C07D 487/04</b>	(2006.01)	
(96) 11.06.2015		
(96) 15727997.7		
(73) Flamma S.P.A., 24040 Chignolo d'Isola, IT		
(72) RENCUROSÌ, Anna, 20066 Melzo (MI), IT		
PREVITALI, Massimo, 26012 Castelleone (CR), IT		
DELLA NEGRA, Federico, 35136 Padova, IT		
MORMILE, Francesco, 24021 Albino (BG), IT		
CANEVOTTI, Renato, 20863 Concorezzo (MB), IT		
(54) <b>Způsob přípravy triazolo[4,5-D]pyrimidincyklopentanových sloučenin</b>		
(32) MI20141096		
(31) 18.06.2014		
(33) IT		
(86) PCT/EP2015/063040		
(87) WO 2015/193165		
(74) Všeťečka Zelený Švorčák Kalenský a partneři, advokátní a patentová kancelář, JUDr. Michal Havlík, advokát, Hálkova 1406/2, Praha 2, 12000		
(97) <b>EP 3162226</b>		
(47) 08.08.2018		
(97) 30.12.2015		
(51) <b>A24F 47/00</b>	(2006.01)	
<b>H05B 3/03</b>	(2006.01)	
(96) 04.12.2014		
(96) 14895852.3		
(73) Lin, Guangrong, Shenzhen, Guangdong 518000, CN		
(72) Lin, Guangrong, Shenzhen, Guangdong 518000, CN		
(54) <b>Elektronická cigareta</b>		
(32) 201420341430 U		
(31) 25.06.2014		
(33) CN		
(86) PCT/CN2014/093009		
(87) WO 2015/196737		
(74) ZIVKO MIJATOVIĆ & PARTNERS s.r.o., Jugoslávských partyzánů 639/26, Praha 6, 16000		
(97) <b>EP 3166126</b>		
(47) 19.09.2018		
(97) 10.05.2017		
(51) <b>H01J 37/20</b>	(2006.01)	
<b>H01J 37/244</b>	(2006.01)	
<b>H01J 37/02</b>	(2006.01)	
(96) 02.11.2016		
(96) 16196946.4		
(73) JEOL LTD., Akishima, Tokyo 196-8558, JP		
(72) KAWAI, Shuji, Akishima Tokyo 196-8558, JP		
(54) <b>Systém s paprsky nabitých částic</b>		
(32) 2015216654		
(31) 04.11.2015		
(33) JP		
(74) Traplová Hakr Kubát, advokátní a patentová kancelář, Ing. Jan Kubát patentový zástupce, Přístavní 24, Praha 7, 17000		
(97) <b>EP 3167102</b>		
(47) 29.08.2018		
(97) 21.07.2016		
(51) <b>A45B 25/18</b>	(2006.01)	
<b>D03D 11/00</b>	(2006.01)	
<b>D03D 13/00</b>	(2006.01)	
<b>D03D 15/00</b>	(2006.01)	
(96) 14.01.2015		
(96) 15703889.4		
(73) Sefar AG, 9140 Heiden, CH		
(72) BERKTOLD, Stefan, CH-9425 Thal, CH		
(54) <b>Konstrukce slunečnicku</b>		
(86) PCT/EP2015/050582		
(87) WO 2016/112973		
(74) Čermák a spol., JUDr. Věra Čermáková, advokát, Elišky Peškové 735/15, Praha 5, Smíchov, 15000		
(97) <b>EP 3167749</b>		
(47) 15.08.2018		
(97) 17.05.2017		

(51) <b>A46B 9/02</b>	(2006.01)	(86) PCT/US2015/043134
<b>A46B 5/02</b>	(2006.01)	(87) WO 2016/022419
<b>A01M 21/02</b>	(2006.01)	(74) Rott, Růžička & Guttman Patentové, známkové a advokátní kanceláře, Ing. Jana Fuchsová, patentový zástupce, Vinohradská 938/37, Praha 2, 12000
(96) 05.09.2011		
(96) 16193145.6		
(73) Waldenburger, André, 82054 Sauerlach-Arget, DE		
(72) Waldenburger, André, 82054 Sauerlach-Arget, DE		
(54) <b>Zařízení pro čištění spár</b>		
(32) 202010008507 U		
(31) 10.09.2010		
(33) DE		
(74) Všetečka Zelený Švorčík Kalenský a partneři, advokátní a patentová kancelář, JUDr. Michal Havlík, Hálkova 1406/2, Praha 2, Nové Město, 12000		
<hr/>		
(97) <b>EP 3167778</b>		(97) <b>EP 3178456</b>
(47) 08.08.2018		(47) 15.08.2018
(97) 17.05.2017		(97) 14.06.2017
(51) <b>A47J 31/60</b>	(2006.01)	(51) <b>A61F 13/472</b>
(96) 10.11.2016		<b>A61F 13/535</b>
(96) 16198162.6		<b>A61F 13/539</b>
(73) JURA Elektroapparate AG, 4626 Niederbuchsiten, CH		<b>A61F 13/47</b>
(72) BÜTTIKER, Philipp, 4625 Oberbuchsiten, CH		A61F 13/53
(54) <b>Zařízení pro přípravu nápojů</b>		(2006.01)
(32) 15405073		(2006.01)
(31) 13.11.2015		(2006.01)
(33) EP		(2006.01)
(74) Všetečka Zelený Švorčík Kalenský a partneři, advokátní a patentová kancelář, JUDr. Michal Havlík, Hálkova 1406/2, Praha 2, Nové Město, 12000		(96) 29.06.2016
<hr/>		
(97) <b>EP 3174521</b>		(96) 16176782.7
(47) 22.08.2018		(73) Chien, Yuan-Cheng, Kaohsiung City 83158, TW
(97) 04.02.2016		(72) Chien, Yuan-Cheng, Kaohsiung City 83158, TW
(51) <b>A61K 9/20</b>	(2006.01)	(54) <b>Hygienická vložka</b>
<b>A61K 47/58</b>	(2017.01)	(32) 104140895
<b>A61K 9/00</b>	(2006.01)	(31) 07.12.2015
<b>A61K 31/522</b>	(2006.01)	(33) TW
(96) 19.06.2015		(74) FISCHER & PARTNER IP s.r.o., Na Hrobci 294/5, Praha 2, Nové Město, 12800
(96) 15732162.1		
(73) Pharmathen S.A., 15351 Pallini Attikis, GR		
(72) KARAVAS, Evangelos, GR-15351 Pallini Attikis, GR		
KOUTRIS, Efthymios, GR-15351 Pallini Attikis, GR		
SAMARA, Vasiliki, GR-15351 Pallini Attikis, GR		
KOUTRI, Ioanna, GR-15351 Pallini Attikis, GR		
KALASKANI, Anastasia, GR-15351 Pallini Attikis, GR		
KALANTZI, Lida, GR-15351 Pallini Attikis, GR		
KAKOURIS, Andreas, GR-15351 Pallini Attikis, GR		
DIAKIDOU, Amalia, GR-15351 Pallini Attikis, GR		
GOTZAMANIS, George, GR-15351 Pallini Attikis, GR		
GEORGIOUSIS, Zaharias, GR-15351 Pallini Attikis, GR		
FOUSTERIS, Manolis, GR-15351 Pallini Attikis, GR		
(54) <b>Pediatrická žvýkatelná tableta obsahující protivirovou látku a způsob její výroby</b>		(97) <b>EP 3178864</b>
(32) PCT/EP2014/002097		(47) 12.09.2018
(31) 31.07.2014		(97) 14.06.2017
(33) EP		(51) <b>C08G 63/668</b>
(86) PCT/EP2015/001244		<b>C09D 151/08</b>
(87) WO 2016/015799		<b>C08J 7/04</b>
(74) KOREJZOVA LEGAL v.o.s., JUDr. Petra Sauvage de Brantes, Korunní 810/104, Praha 10, Vinohrady, 10100		(2006.01)
<hr/>		
(97) <b>EP 3175425</b>		(96) 09.12.2015
(47) 10.10.2018		(96) 15198679.1
(97) 11.02.2016		(73) BASF Coatings GmbH, 48165 Münster, DE
(51) <b>G06T 5/00</b>	(2006.01)	(72) Steinmetz, Bernhard, 97535 Rütchenhausen, DE
(96) 31.07.2015		Hoffmann, Peter, 48308 Senden, DE
(96) 15751192.4		Reuter, Hardy, 48167 Münster, DE
(73) Gatan, Inc., Warrendale, PA 15086, US		(54) <b>Karboxyfunkční na polyéteru založené reakční produkty a vodné základní laky obsahující reakční produkty</b>
(72) MOONEY, Paul, Pleasanton, California 94566, US		(74) Všetečka Zelený Švorčík Kalenský a partneři, advokátní a patentová kancelář, JUDr. Petr Kalenský, advokát, Hálkova 1406/2, Praha 2, 12000
(54) <b>Způsob odstranění odlehlých hodnot obrazu pro kamery transmisního elektronového mikroskopu</b>		
(32) 201462032535 P		
(31) 02.08.2014		
(33) US		
<hr/>		
(97) <b>EP 3180555</b>		(97) <b>EP 3189064</b>
(47) 26.09.2018		(47) 08.08.2018
(97) 18.02.2016		(97) 10.03.2016
(51) <b>F16L 41/06</b>	(2006.01)	(51) <b>C07F 15/00</b>
<b>F16L 47/34</b>	(2006.01)	<b>A61K 31/24</b>
(96) 10.08.2015		<b>A61P 35/00</b>
(96) 15763191.2		(96) 03.09.2014
(73) Friatec GmbH, 68229 Mannheim, DE		(96) 14761322.8
(72) ROTHERMEL, Alexander, 67487 Maikammer, DE		(73) VUAB Pharma a.s., Rostoky, CZ
JUNGMANN, Georg Christian, 69517 Gorchheimtal, DE		(72) KYSILKA, Vladimír, 160 00 Praha, CZ
MIKULIC, Pero, 68199 Mannheim, DE		MENGLER, Jan, 110 00 Praha, CZ
STROBEL, Dominik, 68535 Edingen, DE		
SCHATZ, Jean-Pierre, 68229 Mannheim, DE		
(54) <b>Navrtávací armatura</b>		
(32) 102014111699		
(31) 15.08.2014		
(33) DE		
(86) PCT/DE2015/100334		
(87) WO 2016/023540		
(74) Všetečka Zelený Švorčík Kalenský a partneři, advokátní a patentová kancelář, JUDr. Michal Havlík, Hálkova 1406/2, Praha 2, Nové Město, 12000		
<hr/>		
(97) <b>EP 3189064</b>		(97) <b>EP 3189064</b>
(47) 08.08.2018		(47) 08.08.2018
(97) 10.03.2016		(97) 10.03.2016
(51) <b>C07F 15/00</b>	(2006.01)	(51) <b>C07F 15/00</b>
<b>A61K 31/24</b>	(2006.01)	<b>A61K 31/24</b>
<b>A61P 35/00</b>	(2006.01)	<b>A61P 35/00</b>
(96) 03.09.2014		(96) 03.09.2014
(96) 14761322.8		(96) 14761322.8
(73) VUAB Pharma a.s., Rostoky, CZ		(73) VUAB Pharma a.s., Rostoky, CZ
(72) KYSILKA, Vladimír, 160 00 Praha, CZ		(72) KYSILKA, Vladimír, 160 00 Praha, CZ
MENGLER, Jan, 110 00 Praha, CZ		MENGLER, Jan, 110 00 Praha, CZ

HAVLOVIC, Karel, 143 00 Praha, CZ KACER, Petr, 130 00 Praha, CZ CERVENÝ, Libor, 160 00 Praha, CZ	(74) Traplová Hakr Kubát, advokátní a patentová kancelář, ing. Eduard Hakr patentový zástupce, Přístavní 24, Praha 7, 17000
(54) <b>Platičtý komplex vykazující zvýšenou protinádorovou účinnost</b>	(97) <b>EP 3204186</b>
(86) PCT/EP2014/068672	(47) 22.08.2018
(87) WO 2016/034214	(97) 14.04.2016
(74) Čermák a spol., JUDr. Karel Čermák jr. Ph.D., LL.M., Elišky Peškové 735/15, Praha 5, 15000	(51) <b>B23P 19/00</b> (2006.01) <b>B21J 15/32</b> (2006.01)
(97) <b>EP 3190212</b>	(96) 06.10.2015
(47) 05.09.2018	(96) 15787479.3
(97) 12.07.2017	(73) Richard Bergner Verbindungstechnik GmbH & Co.KG, 91126 Schwabach, DE
(51) <b>C25D 7/06</b> (2006.01)	(72) SKOLAUDE, Andreas, 91126 Schwabach, DE
<b>C25D 17/02</b> (2006.01)	(54) <b>Podávací jednotka</b>
<b>C25D 17/12</b> (2006.01)	(32) 102014220194
<b>C25D 21/12</b> (2006.01)	(31) 06.10.2014
(96) 06.12.2016	(33) DE
(96) 16202376.6	(86) PCT/EP2015/073051
(73) STAKU Anlagenbau GmbH, 35423 Lich, DE	(87) WO 2016/055478
(72) GERHARD, Jörg, 35457 Odenhausen, DE	(74) Čermák a spol., JUDr. Karel Čermák jr. Ph.D., LL.M., Elišky Peškové 735/15, Praha 5, 15000
(54) <b>Zařízení k povrchovému ošetření nekonečného materiálu stejně jako jeho použití</b>	(97) <b>EP 3204951</b>
(32) 102015121349	(47) 15.08.2018
(31) 08.12.2015	(97) 14.04.2016
(33) DE	(51) <b>G21G 1/00</b> (2006.01)
(74) Traplová Hakr Kubát, advokátní a patentová kancelář, Ing. Eduard Hakr patentový zástupce, Přístavní 24, Praha 7, 17000	(96) 06.10.2015
(97) <b>EP 3192417</b>	(96) 15775201.5
(47) 26.09.2018	(73) Institut National Des Radioéléments, 6220 Fleurus, BE
(97) 19.07.2017	(72) PARIS, Jérôme, 4217 Heron, BE
(51) <b>A47J 43/07</b> (2006.01)	DIERICKX, Thierry, 7100 La Louvière, BE
(96) 14.10.2014	VANWOLLEGHEM, Philippe, 1340 Ottignies-LLN, BE
(96) 17158591.2	HOST, Valery, 5350 Ohey, BE
(73) Vorwerk & Co. Interholding GmbH, 42275 Wuppertal, DE	DIERICK, Steve, 7191 Ecaussinnes-Lalaing, BE
(72) Van der Gaag, Velina, 42289 Wuppertal, DE	(54) <b>Generátor radioisotopů se stacionární fází obsahující oxid titanu</b>
Hoffmann, Sabrina, 42653 Solingen, DE	(32) 201400747
Sernecki, Miron, 58097 Hagen, DE	(31) 07.10.2014
(54) <b>Kuchyňský spotřebič poháněný elektromotorem</b>	(33) BE
(32) 102013111720, 102014100944, 102014113623	(86) PCT/EP2015/072976
(31) 24.10.2013, 28.01.2014, 22.09.2014	(87) WO 2016/055434
(33) DE, DE, DE	(74) Všeťečka Zelený Švorčík Kalenský a partneři, advokátní a patentová kancelář, JUDr. Michal Havlík, Hálkova 1406/2, Praha 2, Nové Město, 12000
(74) Macek and Partners, Mgr. Jiří Macek, Sázavská 751/16, Praha 2, Vinohrady, 12000	(97) <b>EP 3222724</b>
(97) <b>EP 3195280</b>	(47) 31.10.2018
(47) 17.10.2018	(97) 27.09.2017
(97) 17.09.2015	(51) <b>C12N 15/113</b> (2010.01) <b>A61K 31/713</b> (2006.01)
(51) <b>G07F 17/32</b> (2006.01)	C07H 21/00 (2006.01)
(96) 09.03.2015	C12Q 1/68 (2018.01)
(96) 15709462.4	A01K 67/027 (2006.01)
(73) Novomatic AG, 2352 Gumpoldskirchen, AT	C12N 5/10 (2006.01)
(72) KUGLER, Andreas, A-2352 Gumpoldskirchen, AT	(96) 05.08.2003
LOYDOLD, Andreas, A-2352 Gumpoldskirchen, AT	(96) 17160954.8
(54) <b>Vícedotykový herní stůl pro několik hráčů a metoda jeho použití</b>	(73) Silence Therapeutics GmbH, 13125 Berlin, DE
(32) 14158687	(72) Giese, Klaus, 14193 Berlin, DE
(31) 10.03.2014	Kaufmann, Jörg, 13465 Berlin, DE
(33) EP	Klippel-Giese, Anke, Princeton, NJ 08540, US
(86) PCT/EP2015/054819	(54) <b>Další nové formy interferujících molekul RNA</b>
(87) WO 2015/135872	(32) 02017601, 402541 P, 03008383
(74) ŽOVICOVÁ & ŽOVIC IP, s.r.o., Záhradnícka 36, Bratislava, 82108	(31) 05.08.2002, 12.08.2002, 10.04.2003
(97) <b>EP 3202979</b>	(33) EP, US, EP
(47) 22.08.2018	(74) Všeťečka Zelený Švorčík Kalenský a partneři, advokátní a patentová kancelář, JUDr. Michal Havlík, Hálkova 1406/2, Praha 2, Nové Město, 12000
(97) 09.08.2017	(97) <b>EP 3226075</b>
(51) <b>D21H 25/04</b> (2006.01)	(47) 24.10.2018
<b>D21H 27/10</b> (2006.01)	(97) 04.10.2017
<b>D21H 27/30</b> (2006.01)	(51) <b>G03G 15/06</b> (2006.01) <b>G03G 15/16</b> (2006.01)
<b>D21H 11/04</b> (2006.01)	(96) 19.08.2011
<b>D21H 19/84</b> (2006.01)	(96) 17168828.6
(96) 04.02.2016	(73) Hewlett-Packard Development Company, L.P., Houston, Texas 77070, US
(96) 16154285.7	(72) SWANTNER, Richard, Boise, ID Idaho 83714, US
(73) BillerudKorsnäs AB, 169 27 Solna, SE	
(72) Nordström, Fredrik, 652 26 Karlstad, SE	
(54) <b>Papír na balení kapalín</b>	

YERGENSON, Robin, Boise, ID Idaho 83714, US  
RICHTSMEIER, Dean, Boise, ID Idaho 83714, US  
(54) **Nádoba toneru**  
(74) PatentEnter s.r.o., Koliště 1965/13a, Brno, Černá Pole, 60200

---

(97) **EP 3227495**  
(47) 05.09.2018  
(97) 09.06.2016  
(51) **E01D 19/06** (2006.01)  
(96) 30.11.2015  
(96) 15825782.4  
(73) XTEND PATENTVERWERTUNGS OG, 4632 Pichl/Wels, AT  
(72) ALBRECHT, Martin, 4020 Linz, AT  
AIGNER, Karl-Heinz, 4631 Krenglbach, AT  
(54) **Dilatační spára vozovky s prstovými deskami**  
(32) 4172014 U, 62015 U  
(31) 04.12.2014, 15.01.2015  
(33) AT, AT  
(86) PCT/AT2015/000152  
(87) WO 2016/086247  
(74) Všeťečka Zelený Švorčík Kalenský a partneři, advokátní a patentová kancelář, JUDr. Michal Havlík, Hálkova 1406/2, Praha 2, Nové Město, 12000

---

(97) **EP 3228005**  
(47) 15.08.2018  
(97) 09.06.2016  
(51) **H03H 7/25** (2006.01)  
**H03G 1/00** (2006.01)  
(96) 03.12.2014  
(96) 14809352.9  
(73) Telefonaktiebolaget LM Ericsson (publ), 164 83 Stockholm, SE  
(72) MU, Fenghao, 245 63 Hjärup, SE  
MATTISSON, Sven, 237 36 Bjärred, SE  
(54) **Útlumový článek**  
(86) PCT/EP2014/076394  
(87) WO 2016/086984  
(74) KOREJZOVA LEGAL v.o.s., JUDr. Petra Sauvage de Brantes, Korunní 810/104, Praha 10, Vinohrady, 10100

---

(97) **EP 3242958**  
(47) 15.08.2018  
(97) 14.07.2016  
(51) **C21C 1/02** (2006.01)  
**C21C 7/064** (2006.01)  
(96) 08.01.2016  
(96) 16700195.7  
(73) S.A. Lhoist Recherche et Développement, 1342 Ottignies-Louvain-la-Neuve, BE  
(72) NISPEL, Michael, 1348 Louvain-la-Neuve, BE  
CRINIÈRE, Guillaume, 1420 Braine-l'Alleud, BE  
PERRIN, Eric, 75015 Paris, FR  
CHOPIN, Thierry, 1180 Bruxelles, BE  
NOLDIN, José, 1410 Waterloo, BE  
(54) **Způsob odstraňování fosforu z kovové taveniny během procesu rafinování**  
(32) 15150704  
(31) 09.01.2015  
(33) EP  
(86) PCT/EP2016/050289  
(87) WO 2016/110574  
(74) FISCHER & PARTNER IP s.r.o., Na hrobci 294/5, Praha 2, Nové Město, 12800

---

(97) **EP 3250722**  
(47) 12.09.2018  
(97) 04.08.2016  
(51) **C22C 21/02** (2006.01)  
**C22C 21/08** (2006.01)  
**C22C 21/04** (2006.01)  
**B21J 5/02** (2006.01)

(96) 14.01.2016  
(96) 16703341.4  
(73) Saint Jean Industries, 69220 Saint-Jean d'Ardières, FR  
(72) EPALE, Romain, 69400 Villefranche sur Saone, FR  
DI SERIO, Emile Thomas, 69840 Chenas, FR  
(54) **Způsob získání dílu z nízkokřemíkové hliníkové slitiny**  
(32) 1550700  
(31) 29.01.2015  
(33) FR  
(86) PCT/FR2016/050069  
(87) WO 2016/120541  
(74) Kania, Sedlák, Smola, Ing. Jiří Malůšek, Mendlovo náměstí 157/1, Brno, Staré Brno, 60300

---

(97) **EP 3255946**  
(47) 22.08.2018  
(97) 13.12.2017  
(51) **H04W 72/04** (2009.01)  
(96) 08.03.2012  
(96) 17182318.0  
(73) Sun Patent Trust, New York, NY 10017, US  
(72) GOLITSCHKE EDLER VON ELBWART, Alexander, 63225 Langen, DE  
NISHIO, Akihiko, Chuo-ku, Osaka 540-6207, JP  
(54) **Přirazení zdrojů pro jednoduchý a vícenásobný cluster přenos**  
(32) 11159463  
(31) 23.03.2011  
(33) EP  
(74) KOREJZOVA LEGAL v.o.s., JUDr. Petra Sauvage de Brantes, Korunní 810/104, Praha 10, Vinohrady, 10100

---

(97) **EP 3274424**  
(47) 19.09.2018  
(97) 29.09.2016  
(51) **C10B 29/02** (2006.01)  
**F27D 1/04** (2006.01)  
(96) 11.03.2016  
(96) 16711105.3  
(73) Fosbel, Inc., Brook Park, OH 44142, US  
(72) BOWSER, Alan, E., Jr., Brook Park, OH 44142, US  
(54) **Krakovcové konstrukce koksárenských pecí**  
(32) 201562138615 P  
(31) 26.03.2015  
(33) US  
(86) PCT/US2016/021916  
(87) WO 2016/153812  
(74) ZIVKO MIJATOVIC & PARTNERS s.r.o., Jugoslávských partyzánů 639/26, Praha 6, 16000

---

(97) **EP 3330436**  
(47) 08.08.2018  
(97) 06.06.2018  
(51) **D21H 27/00** (2006.01)  
**D21H 17/07** (2006.01)  
**D21H 17/24** (2006.01)  
**D21H 17/25** (2006.01)  
**D21H 17/28** (2006.01)  
**D21H 17/30** (2006.01)  
**D21H 17/32** (2006.01)  
**D21H 21/22** (2006.01)  
**D21H 17/14** (2006.01)  
(96) 30.11.2016  
(96) 16201550.7  
(73) CheM&P GmbH & Co KG, 90571 Schwaig, DE  
(72) Eckl, Josef, Dr., 86163 Augsburg, DE  
Senger, Hans, Dr., 85232 Bergkirchen, DE  
Beck, Herbert, 90571 Schwaig, DE  
(54) **Za vlhka pevný substrát obsahující vlákna s nastavitelnou pevností za vlhka a za mokra a technologie jeho výroby**  
(74) Ing. Václav Kratochvíl, Husníkova 2086/22, Praha 5, Stodůlky, 15800

## Zveřejněné opravené překlady evropských patentových spisů

U následujících udělených evropských patentů s účinky pro Českou republiku byl majitelem předložen opravený překlad patentového spisu do českého jazyka (§35d odst. 2 zákona č. 527/1990 Sb., v platném znění).

Datem zveřejnění opraveného překladu evropského patentového spisu je datum publikace tohoto Věstníku.

(97) EP 3048881

(97) EP 3152199

## Zveřejněné překlady pozměněného, nebo omezeného znění evropských patentových spisů

U následujících udělených evropských patentů s účinky pro Českou republiku byl majitelem předložen opravený překlad patentového spisu do českého jazyka (§ 35d odst. 2 zákona č. 527/1990 Sb., v platném znění).

Datem zveřejnění opraveného překladu evropského patentového spisu je datum publikace tohoto Věstníku.

(97) EP 2284007

## Evropské patenty zachované v pozměněném nebo omezeném znění

V této části jsou uvedeny evropské patenty s účinky pro Českou republiku, které byly Evropským úřadem podle článku 102 Úmluvy o udělování evropských patentů zachovány v omezeném znění podle čl. 105a - 105c EPC 2000, nebo v pozměněném znění (§ 35f zákona č. 527/1990 Sb., v platném znění).

(97)	Datum oznámení o zachování patentu	(97)	Datum oznámení o zachování patentu
EP 2542423	21.11.2018	EP 2747925	21.11.2018
EP 2602370	21.11.2018	EP 2751355	21.11.2018

## Evropské patenty zrušené Evropským patentovým úřadem

Následující evropské patenty udělené Evropským patentovým úřadem s účinky pro Českou republiku byly zrušeny Evropským patentovým úřadem podle článku 102 Úmluvy o udělování evropských patentů (§ 35f odst 2 zákona č. 527/1990 Sb., v platném znění).

(97) EP 1421131

(97) EP 2399980

(97) EP 2792363

## MM4A

## Zánik evropských patentů nezaplacením poplatků za udržování platnosti patentu

Následující evropské patenty udělené Evropským patentovým úřadem s účinky pro Českou republiku zanikly pro nezaplacení poplatků za udržování platnosti patentu (§ 22 písm. b) zákona č. 527/1990 Sb., v platném znění).

(97) EP 1378615	(97) EP 1857077	(97) EP 2047949	(97) EP 2432766
(97) EP 1477366	(97) EP 1857657	(97) EP 2144966	(97) EP 2433131
(97) EP 1507680	(97) EP 1859983	(97) EP 2148598	(97) EP 2433474
(97) EP 1511629	(97) EP 1882310	(97) EP 2148649	(97) EP 2468658
(97) EP 1527504	(97) EP 1883496	(97) EP 2148876	(97) EP 2540445
(97) EP 1532325	(97) EP 1885786	(97) EP 2150504	(97) EP 2575549
(97) EP 1598476	(97) EP 1885789	(97) EP 2151237	(97) EP 2575550
(97) EP 1627489	(97) EP 1888732	(97) EP 2156523	(97) EP 2664451
(97) EP 1629173	(97) EP 1893538	(97) EP 2156524	(97) EP 2664794
(97) EP 1631652	(97) EP 1922307	(97) EP 2162131	(97) EP 2709840
(97) EP 1639225	(97) EP 1993226	(97) EP 2162404	(97) EP 2710235
(97) EP 1641960	(97) EP 1995112	(97) EP 2248986	(97) EP 2715009
(97) EP 1682686	(97) EP 2006963	(97) EP 2253555	(97) EP 2813707
(97) EP 1733915	(97) EP 2018456	(97) EP 2279264	(97) EP 2849835
(97) EP 1736334	(97) EP 2019762	(97) EP 2280850	(97) EP 2852510
(97) EP 1747400	(97) EP 2021794	(97) EP 2288373	(97) EP 2855289
(97) EP 1761218	(97) EP 2022305	(97) EP 2303197	(97) EP 2915468
(97) EP 1767794	(97) EP 2024350	(97) EP 2310690	(97) EP 2980310
(97) EP 1789143	(97) EP 2026801	(97) EP 2387873	
(97) EP 1790285	(97) EP 2027280	(97) EP 2388374	
(97) EP 1855821	(97) EP 2032380	(97) EP 2432533	

## PD4A

## Převod práv a ostatní změny majitelů evropských patentů

(97) **EP 1382724**  
(73) Hyosung Advanced Materials Corporation, Seoul, 04144, KR

(97) **EP 1479587**  
(73) Frauscher Sensortechnik GmbH, 4774 St. Marienkirchen, AT

(97) **EP 1493852**  
(73) Hyosung Advanced Materials Corporation, Seoul, 04144, KR

(97) **EP 1510604**  
(73) Hyosung Advanced Materials Corporation, Seoul, 04144, KR

(97) **EP 1526044**  
(73) Hyosung Advanced Materials Corporation, Seoul, 04144, KR

(97) **EP 1666647**  
(73) Hyosung Advanced Materials Corporation, Seoul, 04144, KR

(97) **EP 1729619**  
(73) ESSITY OPERATIONS FRANCE, 93400 Saint Ouen, FR

(97) **EP 1729619**  
(73) SCA TISSUE FRANCE, 92270 Bois Colombes, FR

(97) **EP 1773768**  
(73) Exelixis, Inc., Alameda, 94502-3010, CA, US

(97) **EP 1782722**  
(73) ESSITY OPERATIONS FRANCE, 93400 Saint Ouen, FR

(97) **EP 1799083**  
(73) SCA TISSUE FRANCE, 92270 Bois Colombes, FR

(97) **EP 1799083**  
(73) ESSITY OPERATIONS FRANCE, 93400 Saint Ouen, FR

(97) **EP 1808531**  
(73) Frauscher Sensortechnik GmbH, 4774 St. Marienkirchen, AT

(97) **EP 1893587**  
(73) AiCuris Anti-infective Cures GmbH, 42117 Wuppertal, DE

(97) **EP 1960603**  
(73) Frauscher Sensortechnik GmbH, 4774 St. Marienkirchen, AT

(97) **EP 1991529**  
(73) AiCuris Anti-infective Cures GmbH, 42117 Wuppertal, DE

(97) **EP 2291487**  
(73) GrafTech International Holdings Inc., Brooklyn Heights, 44131, OH, US

(97) **EP 2451629**  
(73) Plastic Omnium Automotive Exteriors GmbH, 80807 München, DE

(97) **EP 2468861**  
(73) Anaeropharma Science Inc., Chiyoda-ku, Tokyo 101-0051, JP

(97) **EP 2603514**  
(73) Rempex Pharmaceuticals, Inc., Lincolnshire, 60069, IL, US

(97) **EP 2737118**  
(73) ESSITY OPERATIONS FRANCE, 93400 Saint Ouen, FR

(97) **EP 2771307**  
(73) Novomer, Inc., Boston, 02114, MA, US

(97) **EP 2903794**  
(73) Reifenhäuser GmbH & Co. KG Maschinenfabrik, 53844 Troisdorf, DE

(97) **EP 3011974**  
(73) University Of Louisville Research Foundation, Inc., Louisville, 40202, KY, US

(97) **EP 3100113**  
(73) Université de Lille, 59800 Lille, FR

(97) **EP 3129705**  
(73) Sumolight GmbH, 12099 Berlin, DE

(97) **EP 3133080**  
(73) Ústav organické chemie a biochemie AV ČR, v. v. i., Praha 6, Dejvice, CZ

(97) **EP 3186127**  
(73) Siemens Mobility GmbH, 81739 München, DE

## FG1K

### Zapsané užité vzory - přehled podle čísel zápisu

V období uzávěrky tohoto čísla Věstníku zapsal Úřad průmyslového vlastnictví tyto užité vzory.

(11)	(51)		(11)	(51)		(11)	(51)	
32347	<b>H 02 G 1/02</b>	(2006.01)	32364	<b>C 09 D 1/00</b>	(2006.01)	32380	<b>A 61 H 1/02</b>	(2006.01)
32348	<b>A 61 B 5/024</b>	(2006.01)	32365	<b>A 61 B 17/78</b>	(2006.01)	32381	<b>G 10 D 7/06</b>	(2006.01)
32349	<b>E 04 B 1/92</b>	(2006.01)	32366	<b>A 01 G 7/00</b>	(2006.01)	32382	<b>G 10 D 7/06</b>	(2006.01)
32350	<b>B 05 B 17/08</b>	(2006.01)	32367	<b>A 01 G 7/00</b>	(2006.01)	32383	<b>G 10 D 7/06</b>	(2006.01)
32351	<b>G 01 N 33/00</b>	(2006.01)	32368	<b>A 01 G 7/00</b>	(2006.01)	32384	<b>A 01 K 49/00</b>	(2006.01)
32352	<b>E 06 B 9/17</b>	(2006.01)	32369	<b>C 08 L 55/02</b>	(2006.01)	32385	<b>E 04 C 1/41</b>	(2006.01)
32353	<b>A 44 C 7/00</b>	(2006.01)	32370	<b>B 01 D 3/00</b>	(2006.01)	32386	<b>C 09 D 5/16</b>	(2006.01)
32354	<b>C 12 N 1/20</b>	(2006.01)	32371	<b>C 07 D</b>	(2006.01)	32387	<b>A 61 L 2/20</b>	(2006.01)
32355	<b>G 09 F 3/18</b>	(2006.01)		<b>233/86</b>		32388	<b>A 47 F 10/06</b>	(2006.01)
32356	<b>B 60 Q 5/00</b>	(2006.01)	32372	<b>C 10 L 5/44</b>	(2006.01)	32389	<b>H 03 F 3/183</b>	(2006.01)
32357	<b>B 60 Q 5/00</b>	(2006.01)	32373	<b>G 01 B 5/30</b>	(2006.01)	32390	<b>F 21 V 14/08</b>	(2006.01)
32358	<b>C 12 M 1/36</b>	(2006.01)	32374	<b>A 61 B 5/103</b>	(2006.01)	32391	<b>B 01 D 53/84</b>	(2006.01)
32359	<b>A 01 N 33/12</b>	(2006.01)	32375	<b>A 47 G 21/18</b>	(2006.01)	32392	<b>A 23 L 21/10</b>	(2016.01)
32360	<b>C 09 D 5/24</b>	(2006.01)	32376	<b>G 01 N</b>	(2006.01)	32393	<b>A 23 L</b>	(2016.01)
32361	<b>C 12 Q 1/46</b>	(2006.01)		<b>23/223</b>			<b>29/244</b>	
32362	<b>C 02 F 1/463</b>	(2006.01)	32377	<b>C 12 M 1/00</b>	(2006.01)	32394	<b>G 01 T 1/36</b>	(2006.01)
32363	<b>C 08 L 33/12</b>	(2006.01)	32378	<b>C 09 D 5/08</b>	(2006.01)	32395	<b>A 23 L 13/60</b>	(2016.01)
			32379	<b>A 61 G 5/02</b>	(2006.01)			

## FG1K

### Zapsané užité vzory - řazené podle MPT

(51) <b>A01G 7/00</b>	(2006.01)	(72) Trměný Oldřich Ing., Rousínov, CZ	
(11) 32366		Vejražka Karel Ing., Ph.D., Brno, CZ	
(21) <b>2018-35361</b>		Titěra Dalibor Ing., Csc., Mასlovice, CZ	
(22) 18.09.2018		Kloutvorová Jana Ing., Hořice, CZ	
(47) 26.11.2018		Suran Pavol Ing., Makov 02356, SK	
(73) Výzkumný ústav Silva Taroucy pro krajinu a okrasné zahradnictví, v.v.i., Průhonice, CZ		(54) <b>Průlez pro úlek, zejména pro čmeláky</b>	
(72) Baroš Adam Ing., Průhonice, CZ		(74) Ing. Libor Markes, patentový zástupce, Grohova 54, Brno, 60200	
(54) <b>Trvalková směs Červánková prerie</b>			
<hr/>			
(51) <b>A01G 7/00</b>	(2006.01)	(51) <b>A01N 33/12</b>	(2006.01)
(11) 32367		<b>A01N 65/00</b>	(2009.01)
(21) <b>2018-35363</b>		<b>A61K 31/01</b>	(2006.01)
(22) 18.09.2018		<b>C07D 487/04</b>	(2006.01)
(47) 26.11.2018		(11) 32359	
(73) Výzkumný ústav Silva Taroucy pro krajinu a okrasné zahradnictví, v.v.i., Průhonice, CZ		(21) <b>2018-35224</b>	
(72) Baroš Adam Ing., Průhonice, CZ		(22) 01.08.2018	
(54) <b>Trvalková směs Aromaterapie</b>		(47) 26.11.2018	
<hr/>			
(51) <b>A01G 7/00</b>	(2006.01)	(73) Fakultní nemocnice Hradec Králové, Hradec Králové, Nový Hradec Králové, CZ	
(11) 32368		(72) Soukup Ondřej PharmDr., Ph.D., Břežno, CZ	
(21) <b>2018-35364</b>		Jun Daniel doc. PharmDr., Ph.D., Hradec Králové, Nový Hradec Králové, CZ	
(22) 18.09.2018		Marek Jan PharmDr., Ph.D., Hradec Králové, Nový Hradec Králové, CZ	
(47) 26.11.2018		Maliňák Dávid RNDr., Ph.D., Gíraltove, SK	
(73) Výzkumný ústav Silva Taroucy pro krajinu a okrasné zahradnictví, v.v.i., Průhonice, CZ		(54) <b>Kvarterní amoniová sůl a dezinfekční kompozice jí obsahující</b>	
(72) Barošová Ivana Ing., Průhonice, CZ		(74) Kania, Sedlák, Smola patentová a známková kancelář, Mgr. Martina Dvořáková, Mendlovo náměstí 907/1a, Brno, Staré Brno, 60300	
(54) <b>Trvalková směs Domácí květnice</b>			
<hr/>			
(51) <b>A01K 49/00</b>	(2006.01)	(51) <b>A23L 13/60</b>	(2016.01)
<b>A01K 47/06</b>	(2006.01)	<b>A23L 13/40</b>	(2016.01)
(11) 32384		<b>A23L 33/21</b>	(2016.01)
(21) <b>2018-35514</b>		(11) 32395	
(22) 25.10.2018		(21) <b>2018-35583</b>	
(47) 26.11.2018		(22) 07.11.2018	
(73) Zemědělský výzkum, spol. s r.o., Troubsko, CZ		(47) 26.11.2018	
Výzkumný ústav včelařský, s.r.o., Mასlovice, CZ		(73) Jihočeská univerzita v Českých Budějovicích, České Budějovice, České Budějovice 2, CZ	
VÝZKUMNÝ A ŠLECHTITELSKÝ ÚSTAV OVOCNÁŘSKÝ		Výzkumný ústav potravinářský Praha, v. v. i., Praha 10, Hostivař, CZ	
HOLOVOUSY s.r.o., Holovousy, CZ		MAUZ - výroba, s.r.o., České Budějovice, České Budějovice 5, CZ	
		(72) Bedrníček Jan Ing., České Budějovice, České Budějovice 3, CZ	
		Smetana Pavel Ing., Ph.D., Staré Hodějovice, CZ	



- Kadlec Jaromír dr. Ing., České Budějovice, České Budějovice 3, CZ  
Mráz Jan Doc. Ing., Ph.D., České Budějovice, České Budějovice 2, CZ  
Samková Eva doc. Ing., Ph.D., Hluboká nad Vltavou, CZ  
Vácha František Doc. Ing., CSc., České Budějovice, České Budějovice 2, CZ  
Jirotková Dana Ing., Ph.D., České Budějovice, České Budějovice 2, CZ  
Laknerová Ivana Ing., Praha 4, Nusle, CZ  
Karda Karel, České Budějovice, České Budějovice 5, CZ  
(54) **Masný výrobek s obsahem biologicky aktivní složky**  
(74) PatentCentrum Sedlák & Partners s.r.o., Husova tř. 1847/5, České Budějovice, České Budějovice 3, 37001
- 
- (51) **A23L 21/10** (2016.01)  
**A23L 33/21** (2016.01)  
**A23L 33/125** (2016.01)  
**A23L 33/15** (2016.01)  
(11) 32392  
(21) **2018-35571**  
(22) 05.11.2018  
(47) 26.11.2018  
(73) Výzkumný ústav mlékárenský s.r.o., Praha 6, Vokovice, CZ  
(72) Němečková Irena Ing., Ph.D., Praha 5, Stodůlky, CZ  
Smolová Jana Ing., Osek, CZ  
Havlíková Šárka Ing., Roudná, CZ  
(54) **Ovocná pomazánka s vlákninou**  
(74) NEOLEGAL - advokátní a patentová kancelář, Ing. Jaroslav Novotný, Římská 2135/45, Praha 2, Vinohrady, 12000
- 
- (51) **A23L 29/244** (2016.01)  
**A23L 27/10** (2016.01)  
**A23L 33/15** (2016.01)  
**A23L 33/16** (2016.01)  
**A23L 33/135** (2016.01)  
(11) 32393  
(21) **2018-35577**  
(22) 06.11.2018  
(47) 26.11.2018  
(73) KilíTrade a.s., Veverská Bitýška, CZ  
(72) Rozumková Kilianová Kristýna, Veverská Bitýška, CZ  
(54) **Prášková směs pro přípravu nápoje nebo pro zahušťování pokrmů**  
(74) Kania, Sedlák, Smola, Ing. Lucie Lunzarová, Mendlovo náměstí 907/1a, Brno, Staré Brno, 60300
- 
- (51) **A44C 7/00** (2006.01)  
(11) 32353  
(21) **2018-35040**  
(22) 05.06.2018  
(47) 26.11.2018  
(73) L'antidote, s.r.o., Praha 1, Josefov, CZ  
(72) Macháčková Markéta, Praha 6, CZ  
Košťvítě Natali, Praha 1, Josefov, CZ  
(54) **Šroubový uzávěr náušnic**
- 
- (51) **A47F 10/06** (2006.01)  
**A47B 31/02** (2006.01)  
**A47J 39/00** (2006.01)  
(11) 32388  
(21) **2018-35541**  
(22) 30.10.2018  
(47) 26.11.2018  
(73) RGT s.r.o., Králův Dvůr, CZ  
(72) Ruml Jan Ing., Praha 6, Břevnov, CZ  
(54) **Potravinářský pult pro samoobslužný odběr teplých pokrmů**  
(74) Ing. Vladimír Belfín, patentový zástupce, Litovická 305, Hostivice, 25301
- 
- (51) **A47G 21/18** (2006.01)  
(11) 32375  
(21) **2018-35427**  
(22) 04.10.2018  
(47) 26.11.2018  
(73) Nolde Ladislav, Chrudim III, p. Slatiňany, CZ  
(72) Nolde Ladislav, Chrudim III, p. Slatiňany, CZ  
(54) **Nápojové brčko**  
(74) Jan Brykner, patentový zástupce, Resslerova 741, Hradec Králové, 50002
- 
- (51) **A61B 17/76** (2006.01)  
**A61B 17/58** (2006.01)  
(11) 32365  
(21) **2018-35318**  
(22) 05.09.2018  
(47) 26.11.2018  
(73) MEDIN, a.s., Nové Město na Moravě, CZ  
Fakultní nemocnice Ostrava, Ostrava - Poruba, CZ  
Fakultní Nemocnice Královské Vinohrady, Praha 10 - Vinohrady, CZ  
Pleva Leopold doc. MUDr., CSc., Ostrava - Mariánské Hory, CZ  
Ječmínek Vladimír MUDr., Ph.D. MBA, Ostrava, Poruba, CZ  
Madeja Roman MUDr., Ph.D., Ostrava, Poruba, CZ  
Mazáč Petr Ing., Žďár nad Sázavou, CZ  
Koutecký Jan Ing., Dolní Rožinka, CZ  
Bernard Petr, DiS., Žďár nad Sázavou, CZ  
Douša Pavel doc. MUDr., CSc., Praha 4, CZ  
Bartoška Radek MUDr., Ph.D., Praha 9, CZ  
Skála-Rosenbaum Jiří doc. MUDr., Ph.D., Praha 10, CZ  
Krbec Martin Prof. MUDr., CSc., Praha 2, CZ  
(54) **Systém dvoušroubového jistění femorálního rekonstrukčního hřebu se skluznými šrouby**  
(74) CHSH Kališ & Partners s.r.o., advokátní kancelář, JUDr. Petr Kališ Ph.D., Týn 639/1, Praha 1, Staré Město, 11000
- 
- (51) **A61B 5/024** (2006.01)  
**A61B 5/08** (2006.01)  
**G01S 13/02** (2006.01)  
(11) 32348  
(21) **2017-34542**  
(22) 31.12.2017  
(47) 26.11.2018  
(73) České vysoké učení technické v Praze, Praha 6, Dejvice, CZ  
(72) Kučera Lukáš Ing., Mšené-lázně, CZ  
Vítězník Martin Ing., Praha 5, Stodůlky, CZ  
Veselý Tomáš Ing., Vysoký Újezd, CZ  
Smrčka Pavel Ing., Ph.D., Praha 6, Střešovice, CZ  
Hána Karel doc. Ing., Ph.D., Praha 10, Vršovice, CZ  
Kašpar Jan Ing., Jičín, Valdické Předměstí, CZ  
(54) **Radar pro detekci tepové a dechové frekvence**  
(74) Ing. Václav Kratochvíl, Husnikova 2086/22, Praha 5, Stodůlky, 15800
- 
- (51) **A61B 5/103** (2006.01)  
(11) 32374  
(21) **2018-35404**  
(22) 13.09.2018  
(47) 26.11.2018  
(73) Embitron s.r.o., Plzeň, Jižní Předměstí, CZ  
České vysoké učení technické v Praze, Praha 6, Dejvice, CZ  
(72) Hána Karel doc. Ing., Ph.D., Praha 10, Vršovice, CZ  
Průcha Jaroslav doc. PhDr. Ing., CSc., Ph.D., Blovice, Hradiště, CZ  
(54) **Rehabilitační robot**  
(74) INPARTNERS GROUP, Ing. Dušan Kendereški, Koliště 1965/13a, Brno, Černá Pole, 60200
- 
- (51) **A61G 5/02** (2006.01)  
(11) 32379  
(21) **2018-35488**  
(22) 19.10.2018  
(47) 26.11.2018  
(73) Rechtberger Milan, Praha 4, CZ  
(72) Rechtberger Milan, Praha 4, CZ  
(54) **Pomůcka pro zvýšení mobility**  
(74) Traplová Hakr Kubát, advokátní a patentová kancelář, Ing. Eduard Hakr patentový zástupce, Přístavní 531/24, Praha 7, Holešovice, 17000
- 
- (51) **A61H 1/02** (2006.01)  
**A61H 1/00** (2006.01)  
(11) 32380  
(21) **2018-35493**  
(22) 18.10.2018  
(47) 26.11.2018  
(73) Embitron s.r.o., Plzeň, Jižní Předměstí, CZ  
České vysoké učení technické v Praze, Praha 6, Dejvice, CZ  
(72) Průcha Jaroslav doc. PhDr. Ing., CSc., Ph.D., Blovice, Hradiště, CZ  
Hána Karel doc. Ing., Ph.D., Praha 10, Vršovice, CZ  
(54) **Polohovací ústrojí pro rehabilitačního robota**

(74) INPARTNERS GROUP, Ing. Dušan Kendereški, Koliště 1965/13a, Brno, Černá Pole, 60200

(51) **A61L 2/20** (2006.01)

(11) 32387

(21) **2018-35540**

(22) 29.10.2018

(47) 26.11.2018

(73) APT, spol. s r.o., Praha 9 - Hloubětín, CZ

(72) Dynda Vladimír Ing., CSc., Praha 4, Háje, CZ

Vosáhlo Michal Ing., Skuhrov, CZ

(54) **Zařízení pro přípravu sterilizační směsi**

(51) **B01D 3/00** (2006.01)

**C12G 3/12** (2006.01)

(11) 32370

(21) **2018-35377**

(22) 19.09.2018

(47) 26.11.2018

(73) DESTILA, s.r.o., Brno, Brněnské Ivanovice, CZ

(72) Betuštiak Jozef, 036 08 Martin - Priekopa, SK

(54) **Esterifikátor pro rektifikační část destilační kolony na výrobu destilátu**

(74) Halaxová & Halaxová TETRAPAT, Mgr. Eva Halaxová, Jinonická 804/80, Praha 5, Košíře, 15800

(51) **B01D 53/84** (2006.01)

**B01D 53/34** (2006.01)

(11) 32391

(21) **2018-35570**

(22) 05.11.2018

(47) 26.11.2018

(73) CHEMCOMEX, a.s., Praha 5 - Zbraslav, CZ

(72) Špaček Pavel RNDr., Praha 4, CZ

Mikeš Jiří Ing., MBA, Praha 6, Dejvice, CZ

(54) **Biofiltr s dielektrickým ohřevem**

(51) **B05B 17/08** (2006.01)

**A63J 17/00** (2006.01)

H04N 5/76 (2006.01)

(11) 32350

(21) **2018-34772**

(22) 13.03.2018

(47) 26.11.2018

(73) Honsa Jan, Praha 8, CZ

(72) Honsa Jan, Praha 8, CZ

(54) **Zařízení pro výrobu záznamu nahrávky audio/video ze záznamu audio**

(51) **B60Q 5/00** (2006.01)

**G10K 11/22** (2006.01)

(11) 32356

(21) **2018-35167**

(22) 12.07.2018

(47) 26.11.2018

(73) ŠKODA AUTO a.s., Mladá Boleslav, Mladá Boleslav II, CZ

(72) Hošínský Radek Ing., Horky nad Jizerou, CZ

Novák Pavel Ing., Kralupy nad Vltavou, CZ

(54) **Zařízení pro modulaci vnějšího zvuku motorového vozidla**

(51) **B60Q 5/00** (2006.01)

**G10K 11/22** (2006.01)

(11) 32357

(21) **2018-35168**

(22) 12.07.2018

(47) 26.11.2018

(73) ŠKODA AUTO a.s., Mladá Boleslav, Mladá Boleslav II, CZ

(72) Hošínský Radek Ing., Horky nad Jizerou, CZ

Novák Pavel Ing., Kralupy nad Vltavou, CZ

(54) **Zařízení pro modulaci vnějšího zvuku vozidla**

(51) **C02F 1/463** (2006.01)

(11) 32362

(21) **2018-35310**

(22) 04.09.2018

(47) 26.11.2018

(73) Ústav pro hydrodynamiku AV ČR, v. v. i., Praha 6, Dejvice, CZ

(72) Pivokonská Lenka RNDr., Ph.D., Mníšek pod Brdy, CZ

Čermáková Lenka Mgr., Praha 9, Černý Most, CZ

Petříček Radim Ing., Hovorany, CZ

Pivokonský Martin doc. RNDr., Ph.D., Mníšek pod Brdy, CZ

(54) **Elektrokoagulační jednotka se separací agregátů**

(51) **C07D 233/86** (2006.01)

(11) 32371

(21) **2018-35387**

(22) 21.09.2018

(47) 26.11.2018

(73) Zentiva, k.s., Praha 10, Dolní Měcholupy, CZ

(72) Slavíková Markéta, Libčice nad Vltavou, CZ

Ridvan Luděk, Praha 10, CZ

Dammer Ondřej, Hostivice, CZ

(54) **Krystalická forma Enzalutamidu s kyselinou bromovodíkovou**

(74) Rott, Růžička & Guttman Patentové, známkové a advokátní kanceláře, Ing. Jana Fuchsová, patentový zástupce, Vinohradská 938/37, Praha 2, 12000

(51) **C08L 33/12** (2006.01)

**C08L 25/08** (2006.01)

**C08F 2/22** (2006.01)

**C09D 7/65** (2018.01)

(11) 32363

(21) **2018-35315**

(22) 05.09.2018

(47) 26.11.2018

(73) Univerzita Pardubice, Pardubice, Polabiny, CZ

(72) Machotová Jana Ing., Ph.D., Pardubice, Pardubičky, CZ

Šňupárek Jaromír prof. Ing., DrSc., Pardubice, Bílé Předměstí, CZ

(54) **Akrylátové polymerní pojivo modifikované mikrogelem**

(74) Ing. Dobroslav Musil, patentová kancelář, Ing. Dobroslav Musil, Zábřdovická 801/11, Brno, Zábřdovice, 61500

(51) **C08L 55/02** (2006.01)

**C08K 7/02** (2006.01)

**C08K 5/09** (2006.01)

**C08K 3/02** (2006.01)

**B32B 23/02** (2006.01)

**B32B 23/16** (2006.01)

(11) 32369

(21) **2018-35367**

(22) 18.09.2018

(47) 26.11.2018

(73) Technická univerzita v Liberci, Liberec, Liberec I-Staré Město, CZ

Zemědělské družstvo Haňovice, Haňovice, CZ

(72) Bobek Jiří Ing., Ph.D., Liberec, Liberec XIV-Ruprechtice, CZ

Seidl Martin Ing., Ph.D., Hradec Králové, Piletice, CZ

Šafka Jiří Ing., Ph.D., Ostroměř, CZ

Přindiš Jan Ing., Olomouc, Řepčín, CZ

(54) **Polymerní kompozitní materiál na bázi akrylonitrilbutadienstyrenu pro 3D tisk**

(74) Ing. Dobroslav Musil, patentová kancelář, Ing. Dobroslav Musil, Zábřdovická 801/11, Brno, Zábřdovice, 61500

(51) **C09D 1/00** (2006.01)

**C09D 7/65** (2018.01)

**B82B 3/00** (2006.01)

**B82Y 30/00** (2011.01)

(11) 32364

(21) **2018-35316**

(22) 05.09.2018

(47) 26.11.2018

(73) BARVY A LAKY TELURIA, s.r.o., Skrchov, CZ

SYNPO, akciová společnost, Pardubice, Zelené Předměstí, CZ

Univerzita Pardubice, Pardubice, Polabiny, CZ

(72) Hochmannová Libuše Ing., Ph.D., Pardubice, Polabiny, CZ

Machotová Jana Ing., Ph.D., Pardubice, Pardubičky, CZ

Prudil Jaroslav Ing., Letovice, CZ

Kalendová Andréa prof. Ing., Dr., Pardubice, Bílé Předměstí, CZ

(54) **Vodou ředitelné interiérové nátěrové hmoty pro hygienické aplikace**

(74) Ing. Dobroslav Musil, patentová kancelář, Ing. Dobroslav Musil, Zábřdovická 801/11, Brno, Zábřdovice, 61500

- (51) **C09D 5/08** (2006.01)  
(11) 32378  
(21) **2018-35460**  
(22) 15.10.2018  
(47) 26.11.2018  
(73) VITON s.r.o., Veselí nad Lužnicí, Veselí nad Lužnicí II, CZ  
(72) Drbout Václav Mgr., Roudné, CZ  
Matas František Mgr., České Budějovice, České Budějovice 2, CZ  
Háková Monika Ing., Skalice, CZ  
(54) **Nátěrová hmota pro dočasnou antikorozi ochranu**  
(74) Ing. Dobroslav Musil, patentová kancelář, Ing. Dobroslav Musil, Zábřdovická 801/11, Brno, Zábřdovice, 61500
- 
- (51) **C09D 5/16** (2006.01)  
(11) 32386  
(21) **2018-35533**  
(22) 26.10.2018  
(47) 26.11.2018  
(73) Klastř českých nábytkářů, družstvo, Brno, Brno-město, CZ  
(72) Haraslinová Lucia Ing., Ph.D., Pezinok 90201, SK  
Hájek Martin Ing., Litomyšl, Záhradí, CZ  
(54) **Antibakteriální přípravek do nátěrových hmot s vyšším podílem antibakteriální složky**  
(74) Kania, Sedlák, Smola, Ing. Jiří Malůšek, Mendlovo náměstí 157/1, Brno, Staré Brno, 60300
- 
- (51) **C09D 5/24** (2006.01)  
**C08K 3/01** (2018.01)  
**C08K 3/04** (2006.01)  
**C09D 7/40** (2018.01)  
**C09D 181/00** (2006.01)  
**B82B 1/00** (2006.01)  
**B82B 3/00** (2006.01)  
**B82Y 30/00** (2011.01)  
(11) 32360  
(21) **2018-35255**  
(22) 10.08.2018  
(47) 26.11.2018  
(73) Centrum organické chemie s.r.o., Rybitví, CZ  
(72) Akrman Jiří Ing., CSc., Lázně Bohdaneč, CZ  
Kubáč Lubomír Ing., Ph.D., Rybitví, CZ  
Srový Tomáš Doc. Ing., Ph.D., Mostek, CZ  
(54) **Pojivový a dispergační prostředek pro tištěná elektronická zařízení**  
(74) PatentCentrum Sedlák & Partners s.r.o., Husova tř. 1847/5, České Budějovice, České Budějovice 3, 37001
- 
- (51) **C10L 5/44** (2006.01)  
(11) 32372  
(21) **2018-35390**  
(22) 14.12.2017  
(47) 26.11.2018  
(73) Kubánek Miroslav Bc., Perná, CZ  
Holec Tomáš, Perná, CZ  
(72) Kubánek Miroslav Bc., Perná, CZ  
Holec Tomáš, Perná, CZ  
(54) **Palivová briketa ze stopek, slupek a jadérek hroznů vinné révy**
- 
- (51) **C12M 1/00** (2006.01)  
**C12M 1/04** (2006.01)  
(11) 32377  
(21) **2018-35452**  
(22) 11.10.2018  
(47) 26.11.2018  
(73) Výzkumný ústav mlékarenský s.r.o., Praha 6, Vokovice, CZ  
(72) Kadlec Robert, Pohořelice, CZ  
(54) **Ohebný pás**  
(74) KANIA SEDLÁK SMOLA patentová kancelář, Veronika Zemanová, Mendlovo náměstí 907/1a, Brno, Staré Brno, 60300
- 
- (51) **C12M 1/36** (2006.01)  
**B09B 3/00** (2006.01)  
**C12M 1/107** (2006.01)  
**C12P 5/02** (2006.01)  
(11) 32358  
(21) **2018-35188**  
(22) 18.07.2018
- (47) 26.11.2018  
(73) AIVOTEC s.r.o., Kroměříž, CZ  
3V Tech, s.r.o., Dolní Ředice, CZ  
(72) Káňa Jan, Kroměříž, CZ  
Slabý František Ing., Dolní Ředice, CZ  
(54) **Fermentor pro polosuchou anaerobní fermentaci**  
(74) Ing. Libor Markes, patentový zástupce, Grohova 54, Brno, 60200
- 
- (51) **C12N 1/20** (2006.01)  
**A23K 30/18** (2016.01)  
**A23K 10/12** (2016.01)  
**A23K 30/15** (2016.01)  
**C12R 1/25** (2006.01)  
**A23K 20/22** (2016.01)  
**A23K 50/10** (2016.01)  
**A23K 10/18** (2016.01)  
**A23K 10/30** (2016.01)  
(11) 32354  
(21) **2018-35054**  
(22) 11.06.2018  
(47) 26.11.2018  
(73) Výzkumný ústav živočišné výroby v.v.i., Praha 10, Uhřetěves, CZ  
(72) Loučka Radko Ing., CSc., Česká Rybná, CZ  
(54) **Kombinovaný silážní přípravek**  
(74) Patentová kancelář VYNALEZY.cz, Mgr. Hana JIRKALOVÁ, Michelská 18/12a, Praha 4, Michle, 14000
- 
- (51) **C12Q 1/46** (2006.01)  
**G01N 31/22** (2006.01)  
**C12N 11/00** (2006.01)  
(11) 32361  
(21) **2018-35268**  
(22) 20.08.2018  
(47) 26.11.2018  
(73) ORITEST spol. s r.o., Praha 5, Smíchov, CZ  
(72) Pitschmann Vladimír prof. Ing., CSc., Praha, CZ  
Matějovský Lukáš Ing., Hostivice, CZ  
(54) **Kolorimetrický biosenzor inhibitorů cholinesteráz s dynamickým etalonem**
- 
- (51) **E04B 1/92** (2006.01)  
**E04H 17/00** (2006.01)  
(11) 32349  
(21) **2018-34562**  
(22) 09.01.2018  
(47) 26.11.2018  
(73) MK - mont illuminations s.r.o., Klášterec nad Ohří, CZ  
(72) Kalina Miroslav, Klášterec nad Ohří, CZ  
Ouzký Martin Ing., MUDr., Praha 8, CZ  
(54) **Ochranný prvek sloupu nebo překážky**  
(74) DANĚK & PARTNERS Advokátní a patentová kancelář, Ing. Vilém Daněk Ph.D., LL.M., Vinohradská 403/17, Praha 2, Vinohrady, 12000
- 
- (51) **E04C 1/41** (2006.01)  
**E04B 2/18** (2006.01)  
(11) 32385  
(21) **2018-35526**  
(22) 25.10.2018  
(47) 26.11.2018  
(73) Wienerberger s.r.o., České Budějovice, České Budějovice 1, CZ  
(72) Horský Antonín Ing., Dobrá Voda u Českých Budějovic, CZ  
Stančík Hynek Ing., Ph.D., Vsetín, CZ  
(54) **Cihelná tvarovka pro zdvo se zvýšenou pevností**  
(74) Pavel Reichel a kol., Ing. Pavel Reichel, Lopatecká 152/14, Praha 4, Podolí, 14700
- 
- (51) **E06B 9/17** (2006.01)  
(11) 32352  
(21) **2018-34902**  
(22) 24.04.2018  
(47) 26.11.2018  
(73) Sokol Ladislav, Břeclav, CZ  
(72) Sokol Ladislav, Břeclav, CZ  
(54) **Tepelně izolační samonosný box pro venkovní zaluzie**  
(74) INPARTNERS GROUP, Ing. Leopold Dadej, patentový zástupce, Na Valtické 339/6, Břeclav 4, 69141

- (51) **F21V 14/08** (2006.01)  
**F21V 11/16** (2006.01)  
**F21S 41/689** (2018.01)
- (11) 32390  
(21) **2018-35569**  
(22) 05.11.2018  
(47) 26.11.2018  
(73) HELLA AUTOTECHNIK NOVA s.r.o., Mohelnice, CZ  
(72) Samokhin Yevhen Ing., Ph.D., Praha 4, Kamýk, CZ  
(54) **Světelný modul pro světlomet silničních vozidel**  
(74) PatentEnter s.r.o., Koliště 1965/13a, Brno, Černá Pole, 60200
- 
- (51) **G01B 5/30** (2006.01)  
(11) 32373  
(21) **2018-35401**  
(22) 26.09.2018  
(47) 26.11.2018  
(73) Vysoké učení technické v Brně, Brno, CZ  
(72) Frantík Petr Doc. Ing., Ph.D., Brno, CZ  
Šimonová Hana Ing., Ph.D., Brno, CZ  
Keršner Zbyněk Prof. Ing., CSc., Boskovice, CZ  
(54) **Zařízení na měření průhybu válcových těles**  
(74) Ing. Libor Markes, patentový zástupce, Grohova 54, Brno, 60200
- 
- (51) **G01N 23/223** (2006.01)  
(11) 32376  
(21) **2018-35441**  
(22) 09.10.2018  
(47) 26.11.2018  
(73) České vysoké učení technické v Praze, Praha 6, Dejvice, CZ  
(72) Trojek Tomáš doc. Ing., Ph.D., Praha 8, Dolní Chabry, CZ  
Prokeš Radek Ing., Třebíč, CZ  
Bártová Hana Mgr., Praha 6, Řepy, CZ  
(54) **Rentgenfluorescenční skenovací analyzátor**  
(74) RNDr. Silvie Dokulilová Ph.D., Bašného 279/51, Brno, Kohoutovice, 62300
- 
- (51) **G01N 33/00** (2006.01)  
**A01P 17/00** (2006.01)
- (11) 32351  
(21) **2018-34899**  
(22) 24.04.2018  
(47) 26.11.2018  
(73) Výzkumný ústav rostlinné výroby, v. v. i., Praha 6, Ruzyně, CZ  
(72) Nesvorná Marta Ing., Tuchoměřice, CZ  
Bostlová Marie, Tuchoměřice, CZ  
Hubert Jan Mgr., Ph.D., Praha 10, CZ  
Aulický Radek Ing., Plchov, p. Třebíz, CZ  
Stejskal Václav Ing., Ph.D., Velké Přílepy, CZ  
(54) **Destičky pro penetrační test umožňující testování repelentních látek na povrchu obalových fólií**
- 
- (51) **G01T 1/36** (2006.01)  
(11) 32394  
(21) **2018-35578**  
(22) 06.11.2018  
(47) 26.11.2018  
(73) Rigaku Innovative Technologies Europe s.r.o., Praha 4, Braník, CZ  
(72) Pina Ladislav Doc. Ing., DrSc., Praha 4, Braník, CZ  
Inneman Adolf Ing., Ph.D., Praha 5, Jinonice, CZ  
Maršíková Veronika Ing., Ph.D., Praha 4, Chodov, CZ  
(54) **Inovovaný zdroj RTG záření s vysokým výkonem**  
(74) NEOLEGAL - advokátní a patentová kancelář, Ing. Jaroslav Novotný, Římská 2135/45, Praha 2, Vinohrady, 12000
- 
- (51) **G09F 3/18** (2006.01)  
(11) 32355  
(21) **2018-35138**

- (22) 04.07.2018  
(47) 26.11.2018  
(73) Šimon Petr, Jablonné v Podještědí, Markvartice, CZ  
Šimon Jaroslav, Jablonné v Podještědí, Markvartice, CZ  
(72) Šimon Petr, Jablonné v Podještědí, Markvartice, CZ  
Šimon Jaroslav, Jablonné v Podještědí, Markvartice, CZ  
(54) **Mechanický prostředek pro zálohování dat**  
(74) Ing. Dobroslav Musil, patentová kancelář, Ing. Dobroslav Musil, Zábřdovická 801/11, Brno, Zábřdovice, 61500
- 
- (51) **G10D 7/06** (2006.01)  
(11) 32381  
(21) **2018-35500**  
(22) 23.10.2018  
(47) 26.11.2018  
(73) Zlesák Roman, Kraslice, CZ  
(72) Zlesák Roman, Kraslice, CZ  
(54) **Klarinet**  
(74) Jan Brykner, patentový zástupce, Resslerova 741, Hradec Králové, 50002
- 
- (51) **G10D 7/06** (2006.01)  
(11) 32382  
(21) **2018-35501**  
(22) 23.10.2018  
(47) 26.11.2018  
(73) Zlesák Roman, Kraslice, CZ  
(72) Zlesák Roman, Kraslice, CZ  
(54) **Klarinet**  
(74) Jan Brykner, patentový zástupce, Resslerova 741, Hradec Králové, 50002
- 
- (51) **G10D 7/06** (2006.01)  
(11) 32383  
(21) **2018-35502**  
(22) 23.10.2018  
(47) 26.11.2018  
(73) Zlesák Roman, Kraslice, CZ  
(72) Zlesák Roman, Kraslice, CZ  
(54) **Klarinet**  
(74) Jan Brykner, patentový zástupce, Resslerova 741, Hradec Králové, 50002
- 
- (51) **H02G 1/02** (2006.01)  
**G01R 31/02** (2006.01)  
**B64C 39/02** (2006.01)
- (11) 32347  
(21) **2018-35519**  
(22) 25.10.2018  
(47) 22.11.2018  
(73) CCE Praha, spol. s r.o., Praha 8, Libeň, CZ  
Západočeská univerzita v Plzni, Plzeň, Jižní Předměstí, CZ  
(72) Pohan Jaroslav Ing., Praha 8, CZ  
Šíma Jiří doc. Ing., CSc., Praha 10, CZ  
Fiala Radek Ing., Ph.D., Dobřany, CZ  
(54) **Systém monitorování ochranného pásma vedení velmi vysokého napětí a zvláště vysokého napětí**  
(74) Pavel Reichel a kol., Ing. Pavel Reichel, Lopatecká 152/14, Praha 4, Podolí, 14700
- 
- (51) **H03F 3/183** (2006.01)  
**H03F 3/30** (2006.01)  
**H03F 3/45** (2006.01)
- (11) 32389  
(21) **2018-35564**  
(22) 02.11.2018  
(47) 26.11.2018  
(73) Univerzita Tomáše Bati ve Zlíně, Zlín, CZ  
(72) Pospíšilík Martin Ing., Ph.D., Pacetluky, CZ  
(54) **Zesilovač nízkofrekvenčních signálů**  
(74) Ing. Jan Görig, Korábová 98, Fryšták, Horní Ves, 76316

## Seznam majitelů zapsaných užitéch vzorů

(73)	(11)	(51)	(73)	(11)	(51)		
AIVOTEC s.r.o., Kroměříž, CZ	32358	<b>C 12 M 1/36</b>	(2006.01)	Technická univerzita v Liberci, Liberec, Liberec I-Staré Město, CZ	32369	<b>C 08 L 55/02</b>	(2006.01)
APT, spol. s r.o., Praha 9 - Hloubětín, CZ	32387	<b>A 61 L 2/20</b>	(2006.01)	Univerzita Pardubice, Pardubice, Polabiny, CZ	32363	<b>C 08 L 33/12</b>	(2006.01)
BARVY A LAKY TELURIA, s.r.o., Skrchov, CZ	32364	<b>C 09 D 1/00</b>	(2006.01)	Univerzita Pardubice, Pardubice, Polabiny, CZ	32364	<b>C 09 D 1/00</b>	(2006.01)
CCE Praha, spol. s r.o., Praha 8, Libeň, CZ	32347	<b>H 02 G 1/02</b>	(2006.01)	Univerzita Tomáše Bati ve Zlíně, Zlín, CZ	32389	<b>H 03 F 3/183</b>	(2006.01)
Centrum organické chemie s.r.o., Rybitví, CZ	32360	<b>C 09 D 5/24</b>	(2006.01)	Ústav pro hydrodynamiku AV ČR, v. v. i., Praha 6, Dejvice, CZ	32362	<b>C 02 F 1/463</b>	(2006.01)
CHEMCOMEX, a.s., Praha 5 - Zbraslav, CZ	32391	<b>B 01 D 53/84</b>	(2006.01)	VITON s.r.o., Veselí nad Lužnicí, Veselí nad Lužnicí II, CZ	32378	<b>C 09 D 5/08</b>	(2006.01)
České vysoké učení technické v Praze, Praha 6, Dejvice, CZ	32348	<b>A 61 B 5/024</b>	(2006.01)	Vysoké učení technické v Brně, Brno, CZ	32373	<b>G 01 B 5/30</b>	(2006.01)
České vysoké učení technické v Praze, Praha 6, Dejvice, CZ	32374	<b>A 61 B 5/103</b>	(2006.01)	VÝZKUMNÝ A ŠLECHTITELSKÝ ÚSTAV OVOCNÁŘSKÝ HOLOVOUSY s.r.o., Holovousy, CZ	32384	<b>A 01 K 49/00</b>	(2006.01)
České vysoké učení technické v Praze, Praha 6, Dejvice, CZ	32376	<b>G 01 N 23/223</b>	(2006.01)	Výzkumný ústav mlékárenský s.r.o., Praha 6, Vokovice, CZ	32377	<b>C 12 M 1/00</b>	(2006.01)
České vysoké učení technické v Praze, Praha 6, Dejvice, CZ	32380	<b>A 61 H 1/02</b>	(2006.01)	Výzkumný ústav mlékárenský s.r.o., Praha 6, Vokovice, CZ	32392	<b>A 23 L 21/10</b>	(2016.01)
DESTILA, s.r.o., Brno, Brněnské Ivanovice, CZ	32370	<b>B 01 D 3/00</b>	(2006.01)	Výzkumný ústav potravinářský Praha, v. v. i., Praha 10, Hostivař, CZ	32395	<b>A 23 L 13/60</b>	(2016.01)
Embitron s.r.o., Plzeň, Jižní Předměstí, CZ	32374	<b>A 61 B 5/103</b>	(2006.01)	Výzkumný ústav rostlinné výroby, v. v. i., Praha 6, Ruzyně, CZ	32351	<b>G 01 N 33/00</b>	(2006.01)
Embitron s.r.o., Plzeň, Jižní Předměstí, CZ	32380	<b>A 61 H 1/02</b>	(2006.01)	Výzkumný ústav Silva Taroucy pro krajinu a okrasné zahradnictví, v.v.i., Průhonice, CZ	32366	<b>A 01 G 7/00</b>	(2006.01)
Fakultní nemocnice Hradec Králové, Hradec Králové, Nový Hradec Králové, CZ	32359	<b>A 01 N 33/12</b>	(2006.01)	Výzkumný ústav Silva Taroucy pro krajinu a okrasné zahradnictví, v.v.i., Průhonice, CZ	32367	<b>A 01 G 7/00</b>	(2006.01)
Fakultní Nemocnice Královské Vinohrady, Praha 10 - Vinohrady, CZ	32365	<b>A 61 B 17/78</b>	(2006.01)	Výzkumný ústav Silva Taroucy pro krajinu a okrasné zahradnictví, v.v.i., Průhonice, CZ	32368	<b>A 01 G 7/00</b>	(2006.01)
Fakultní nemocnice Ostrava, Ostrava - Poruba, CZ	32365	<b>A 61 B 17/78</b>	(2006.01)	Výzkumný ústav včelařský, s.r.o., Máslovice, CZ	32384	<b>A 01 K 49/00</b>	(2006.01)
HELLA AUTOTECHNIK NOVA s.r.o., Mohelnice, CZ	32390	<b>F 21 V 14/08</b>	(2006.01)	Výzkumný ústav živočišné výroby v.v.i., Praha 10, Uhřetěves, CZ	32354	<b>C 12 N 1/20</b>	(2006.01)
Jihočeská univerzita v Českých Budějovicích, České Budějovice, České Budějovice 2, CZ	32395	<b>A 23 L 13/60</b>	(2016.01)	Wienerberger s.r.o., České Budějovice, České Budějovice 1, CZ	32385	<b>E 04 C 1/41</b>	(2006.01)
KilíTrade a.s., Veverská Bítýška, CZ	32393	<b>A 23 L 29/244</b>	(2016.01)	Západočeská univerzita v Plzni, Plzeň, Jižní Předměstí, CZ	32347	<b>H 02 G 1/02</b>	(2006.01)
Klastr českých nábytkářů, družstvo, Brno, Brno-město, CZ	32386	<b>C 09 D 5/16</b>	(2006.01)	Zemědělské družstvo Haňovice, Haňovice, CZ	32369	<b>C 08 L 55/02</b>	(2006.01)
L'antidote, s.r.o., Praha 1, Josefov, CZ	32353	<b>A 44 C 7/00</b>	(2006.01)	Zemědělský výzkum, spol. s r.o., Troubsko, CZ	32384	<b>A 01 K 49/00</b>	(2006.01)
MAUZ - výroba, s.r.o., České Budějovice, České Budějovice 5, CZ	32395	<b>A 23 L 13/60</b>	(2016.01)	Zentiva, k.s., Praha 10, Dolní Měcholupy, CZ	32371	<b>C 07 D 233/86</b>	(2006.01)
MEDIN, a.s., Nové Město na Moravě, CZ	32365	<b>A 61 B 17/78</b>	(2006.01)	3V Tech, s.r.o., Dolní Ředice, CZ	32358	<b>C 12 M 1/36</b>	(2006.01)
MK - mont illuminations s.r.o., Kláštrec nad Ohří, CZ	32349	<b>E 04 B 1/92</b>	(2006.01)	Holec Tomáš, Perná, CZ	32372	<b>C 10 L 5/44</b>	(2006.01)
ORITEST spol. s r.o., Praha 5, Smíchov, CZ	32361	<b>C 12 Q 1/46</b>	(2006.01)	Honsa Jan, Praha 8, CZ	32350	<b>B 05 B 17/08</b>	(2006.01)
RGT s.r.o., Králův Dvůr, CZ	32388	<b>A 47 F 10/06</b>	(2006.01)	Kubánek Miroslav Bc., Perná, CZ	32372	<b>C 10 L 5/44</b>	(2006.01)
Rigaku Innovative Technologies Europe s.r.o., Praha 4, Braník, CZ	32394	<b>G 01 T 1/36</b>	(2006.01)	Nolde Ladislav, Chrudim III, p. Slatiňany, CZ	32375	<b>A 47 G 21/18</b>	(2006.01)
SYNPO, akciová společnost, Pardubice, Zelené Předměstí, CZ	32364	<b>C 09 D 1/00</b>	(2006.01)	Rechtberger Milan, Praha 4, CZ	32379	<b>A 61 G 5/02</b>	(2006.01)
ŠKODA AUTO a.s., Mladá Boleslav, Mladá Boleslav II, CZ	32356	<b>B 60 Q 5/00</b>	(2006.01)	Sokol Ladislav, Břeclav, CZ	32352	<b>E 06 B 9/17</b>	(2006.01)
ŠKODA AUTO a.s., Mladá Boleslav, Mladá Boleslav II, CZ	32357	<b>B 60 Q 5/00</b>	(2006.01)	Šimon Jaroslav, Jablonné v Podještědí, Markvartice, CZ	32355	<b>G 09 F 3/18</b>	(2006.01)
				Šimon Petr, Jablonné v Podještědí, Markvartice, CZ	32355	<b>G 09 F 3/18</b>	(2006.01)

(73)	(11)	(51)		(73)	(11)	(51)	
Zlesák Roman, Kraslice, CZ	32381	<b>G 10 D 7/06</b>	(2006.01)	Zlesák Roman, Kraslice, CZ	32383	<b>G 10 D 7/06</b>	(2006.01)
Zlesák Roman, Kraslice, CZ	32382	<b>G 10 D 7/06</b>	(2006.01)				

## FG4Q

## Zapsané průmyslové vzory - přehled podle čísel zápisu

V období uzávěrky tohoto čísla Věstníku zapsal Úřad průmyslového vlastnictví tyto průmyslové vzory:

(11)	(51)	(11)	(51)
37239	06-11	37240	12-16

## FG4Q

## Zapsané průmyslové vzory - přehled podle tříd

(51) **06-11**  
(11) 37239  
(21) 2017-40981  
(22) 12.07.2017  
(15) 21.11.2018  
(54) **Koberec**  
(28) 2  
(73) ALBINOSS s.r.o., Chrudim II, CZ  
(72) Plotzová Jitka, Slatiňany, CZ  
(74) PhDr. Ladislav Sudík, Polní 293, Letohrad, 56151

(51) **12-16**  
(11) 37240  
(21) 2017-41065  
(22) 19.10.2017  
(15) 21.11.2018  
(54) **Součásti automobilu**  
(28) 11  
(73) ŠKODA AUTO a.s., Mladá Boleslav II, CZ  
(72) Kabaň Jozef Mgr., Mladá Boleslav, CZ

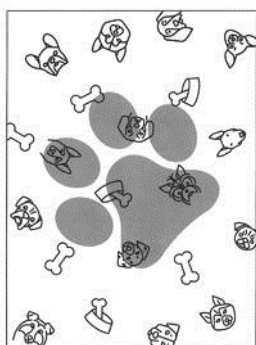

1.1



2.1

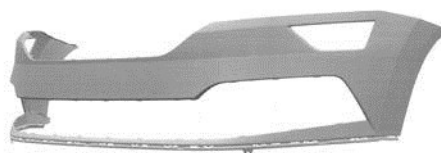

1.1

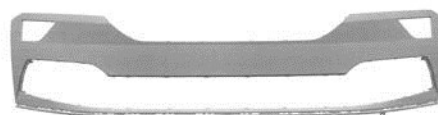

1.2



1.3



1.4



1.5



1.6



2.1



2.2



2.3



2.4



2.5

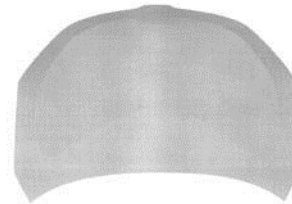

2.6



3.1



3.2



3.3





3.4



3.5



3.6



4.1

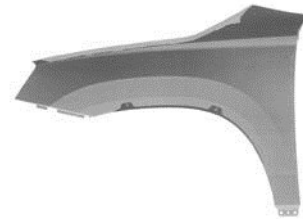

4.2



4.3



4.4

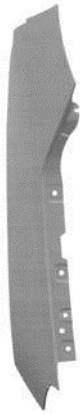

4.5



4.6

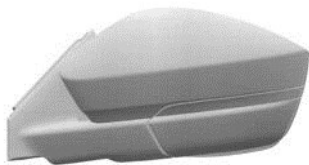

5.1

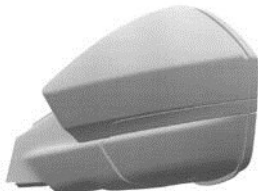

5.2



5.3

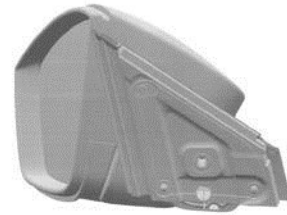

5.4

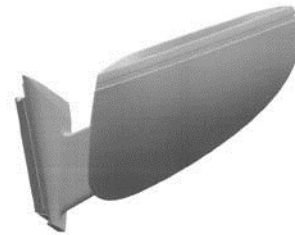

5.5



5.6

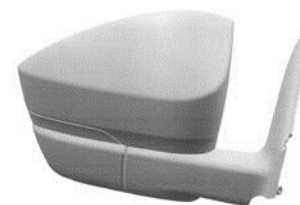

6.1

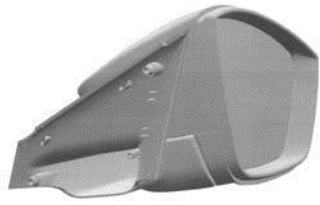

6.2

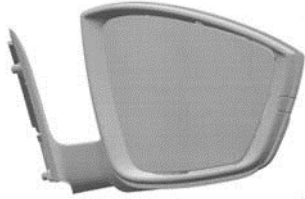

6.3

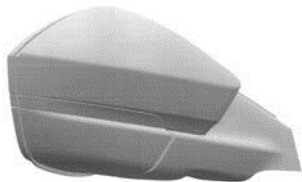

6.4

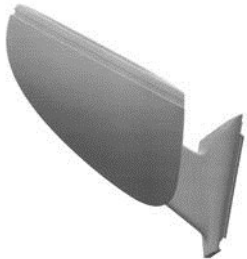

6.5



6.6

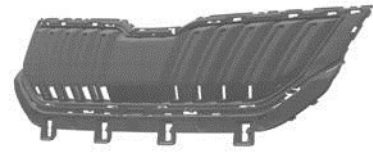

7.1



7.2

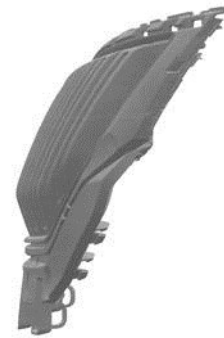

7.3



7.4



7.5



7.6

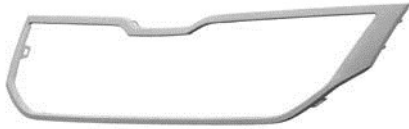

8.1



8.2



8.3

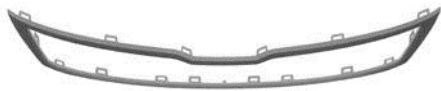

8.4



8.5



8.6



9.1

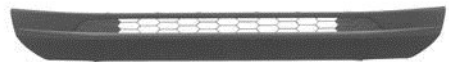

9.2

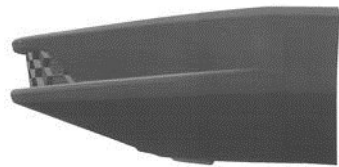

9.3

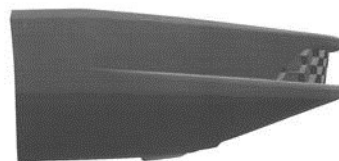

9.4



9.5



9.6



10.6

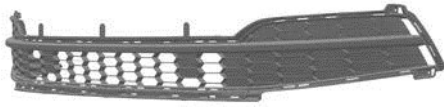

10.1

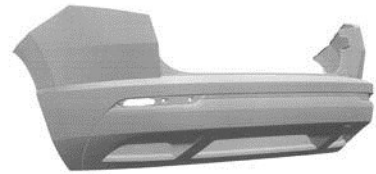

11.1

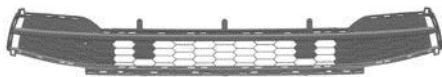

10.2

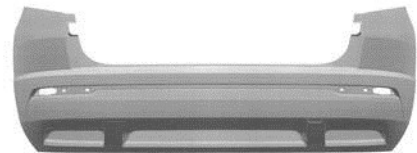

11.2



10.3



11.3



10.4



11.4



10.5

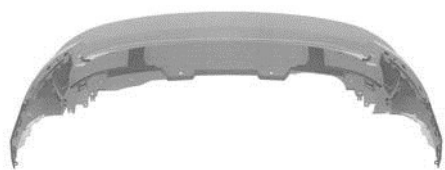

11.5

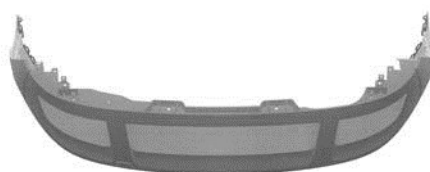

11.6

---

### Seznam vlastníků zapsaných průmyslových vzorů

(73)	(11)	(51)
ALBINOSS s.r.o., Chrudim II, CZ	37239	06-11
ŠKODA AUTO a.s., Mladá Boleslav II, CZ	37240	12-16

## Dodatková ochranná osvědčení pro léčiva a pro přípravky na ochranu rostlin

### Podání žádosti o udělení osvědčení

- (22) 07.11.2018  
(21) SPC/CZ2018/609  
(71) Kudos Pharmaceuticals Limited, Cambridge, CB2 0AA, GB  
(68) 2346495  
(54) **Farmaceutická formulace 514**  
(92) EU/1/14/959, C(2018)2987, 15.05.2018  
(93) EU/1/14/959, C(2018)2987, 15.05.2018, EU  
(95) **Amorfní olaparib nebo jeho sůl nebo solvát ve formě pevné disperze, léčivý přípravek**
- 

- (73) Merck Sharp & Dohme Corp., Rahway 07065, NJ, US  
(68) 1687329  
(11) 1687329/435  
(54) **Optimalizovaná exprese HPV 58 L1 ve kvasinkách**  
(92) EU/1/15/1007/001-003, 12.06.2015  
(93) EU/1/15/1007/001-003, 12.06.2015, EU  
(95) **Gardasil 9 - protein L1 HPV 58, léčivý přípravek**  
(94) 10.11.2029
- 

- (73) Merck Sharp & Dohme Corp., Rahway 07065, NJ, US  
(68) 1673106  
(11) 1673106/436  
(54) **Optimalizovaná exprese HPV 45 L1 v kvasinkách**  
(92) EU/1/15/1007/001-003, 12.06.2015  
(93) EU/1/15/1007/001-003, 12.06.2015, EU  
(95) **Gardasil 9 - protein L1 HPV 45, léčivý přípravek**  
(94) 24.09.2029
- 

- (73) Merck Sharp & Dohme Corp., Rahway 07065, NJ, US  
(68) 1730175  
(11) 1730175/437  
(54) **Syntetický polynukleotid kódující protein HPV 52 L1 a rekombinantní vektor a hostitel jej obsahující**  
(92) EU/1/15/1007/001-003, 12.06.2015  
(93) EU/1/15/1007/001-003, 12.06.2015, EU  
(95) **Gardasil 9 - protein L1 HPV 52, léčivý přípravek**  
(94) 18.03.2030
- 

- (73) Santen SAS, F-91058 Evry Cedex, FR  
(68) 2049079  
(11) 2049079/510  
(54) **Kompozice obsahující kvarterní amonné sloučeniny**  
(92) EU/1/15/990, 23.03.2015
- 

### Udělení osvědčení

- (93) EU/1/15/990, 23.03.2015, EU  
(95) **Ikervis - cyklosporin, léčivý přípravek**  
(94) 23.03.2030
- 

- (73) Warner-Lambert Company LLC, New York, 10017, NY, US  
(68) 1470124  
(11) 1470124/519  
(54) **2-(Pyridin-2-ylamino)-pyrido[2,3-d]pyrimidin-7-ony**  
(92) EU/1/16/1147, 11.11.2016  
(93) EU/1/16/1147, 11.11.2016, EU  
(95) **IBRANCE - palbociclib, léčivý přípravek**  
(94) 10.01.2028
- 

- (73) Incyte Holdings Corporation, Wilmington, DE 19803, US  
(68) 2288610  
(11) 2288610/532  
(54) **Deriváty azetidinu a cyklobutanu jako inhibitory JAK**  
(92) EU/1/16/1170, 15.02.2017  
(93) EU/1/16/1170, 15.02.2017, EU  
(95) **Olumiant - baricitinib a jeho farmaceuticky přijatelné soli, léčivý přípravek**  
(94) 15.02.2032
- 

- (73) Chugai Seiyaku Kabushiki Kaisha, Kita-ku Tokyo 115-8543, JP  
(68) 2441753  
(11) 2441753/533  
(54) **Tetracyklické sloučeniny**  
(92) EU/1/16/1169/001, 20.02.2017  
(93) EU/1/16/1169/001, 20.02.2017, EU  
(95) **Alecensa - Alektinib nebo jeho sůl nebo solvát, léčivý přípravek**  
(94) 20.02.2032
-



## Úřední rozhodnutí a oznámení

### MK4A, MK4F

### Zánik patentů a autorských osvědčení uplynutím doby platnosti

(11)	(21)	Int.Cl/(51)	(11)	(21)	Int.Cl/(51)
287761	1998-3873	8/H01H 73/18	290277	2000-1930	8/C08G 69/46
290165	2000-1920	8/A61K 31/19	296831	2000-1921	8/C21D 9/30

### MK1K

### Zániky užitečných vzorů uplynutím doby platnosti

(11)	(21)	(51)	(11)	(21)	(51)
19193	2008-20581	A47C 27/16	22431	2011-24333	C12G 3/04
19301	2008-20576	E04H 9/00	23657	2012-25536	E01B 31/17
19348	2008-20587	B65D 25/04	27032	2014-29548	C07D 473/30
19415	2008-20568	G01F 23/04	27081	2014-29543	A01K 97/00
19611	2008-20593	F04B 53/22	27112	2014-29561	F16H 1/32
22407	2011-24338	A01D 25/00	27126	2014-29549	G01R 27/26
22408	2011-24339	A01D 25/00	27177	2014-29559	B44C 5/06
22409	2011-24340	A01D 25/00	27231	2014-29544	H05B 37/02
22410	2011-24341	A01D 25/00	27278	2014-29547	C22C 38/02
22411	2011-24342	A01D 25/00	27279	2014-29552	B02C 7/08
22412	2011-24343	C13B 5/06	27512	2014-29554	A61F 5/08
22413	2011-24355	B62K 25/02			

### MK4Q

### Zániky práva ze zapsaných průmyslových vzorů uplynutím doby ochrany

(11)	(21)	Int.Cl/(51)	(11)	(21)	Int.Cl/(51)
25460	1993-27054	6/12-08	35749	2012-39023	9/03-01
28232	1998-30892	6/04-02	36057	2013-39492	9/21-01
28234	1998-30894	6/04-02	36095	2013-39536	9/02-07
35746	2013-39532	9/26-05			

### MC3K

### Výmazy užitečných vzorů

(11) 30488	(54) Dozimetrická dioda pro dozimetrii rychlých neutronů
(21) 2017-33390	08.02.2017
(22) 08.02.2017	

### ND1K

### První prodloužení doby platnosti užitečných vzorů

(51) <b>F21V 35/00</b>	(2006.01)	(51) <b>B26B 1/08</b>	(2006.01)
<b>F21V 37/02</b>	(2006.01)	<b>F41B 13/08</b>	(2006.01)
(11) 27674		(11) 28044	
(21) 2014-30267		(21) 2015-30558	
(22) 13.11.2014		(22) 08.01.2015	
(73) Dřevovícha s.r.o., Chanovice, CZ		(73) Chalupný Bohdan, Spálené Poříčí, CZ	
(54) Dřevěný svícen		(54) Gravitační nůž s výsuvnou čepelí	

## ND4Q

### Druhé obnovy doby ochrany průmyslových vzorů

- (51) 10-01
- (11) 34426
- (21) 2008-37578
- (22) 06.11.2008
- (54) Informační panel - hodiny

## PD4A

### Převod práv a ostatní změny majitelů patentů

- (11) 295777
- (21) 1999-4504
- (73) Hyosung Advanced Materials Corporation, Seoul, 04144, KR

## PD1K

### Převod práv a ostatní změny majitelů užitných vzorů

- (11) 30869
- (21) 2017-33555
- (73) ISOLine EU, s.r.o., Praha 1, Staré Město, CZ

## PD4Q

### Převod práv a ostatní změny vlastníků průmyslových vzorů

- (11) 31336
- (21) 2002-33922
- (73) Vlček Radek, Město Touškov, CZ

- (11) 33731
- (21) 2006-36750
- (73) EUROBILLBOARD CB s.r.o., České Budějovice, České Budějovice 3, CZ

- (11) 32070
- (21) 2003-34575
- (73) Vlček Radek, Město Touškov, CZ

## QA9A

### Nabídka licence

- (73) Vysoká škola báňská-Technická univerzita Ostrava, Ostrava-Poruba, CZ  
Medin, a.s., Nové Město na Moravě, CZ  
Fakultní nemocnice Ostrava, Ostrava-Poruba, CZ

- (11) 307595
- (54) Zevní fixátor pro stabilizaci kostních zlomenin nebo napravování tvarových deformit kostí lidí a zvířat a způsob jištění jeho tyčí

- (73) Ústav Termomechaniky AV ČR, v. v. i., Praha 8, Libeň, CZ
- (11) 307599
- (54) Způsob identifikace feromagnetických lopatek stroje za rotace

- (73) České vysoké učení technické v Praze, Praha 6, Dejvice, CZ
- (11) 307605
- (54) Odvalovací šroubový spoj

## Zamítnuté a částečně zamítnuté přihlášky ochranných známek před zveřejněním

Kapitola obsahuje údaje o rozhodnutích o přihláškách ochranných známek, u kterých byly na základě provedeného věcného průzkumu shledány Úřadem důvody pro zamítnutí přihlášky ochranné známky podle ustanovení § 4 nebo 6 zákona č. 441/2003 Sb. Na základě toho Úřad vydal rozhodnutí o zamítnutí přihlášky podle ustanovení § 22 zákona č. 441/2003 Sb., a to pro celý seznam výrobků a služeb nebo pro jeho část. Údaje o výsledku rozhodnutí (zamítnutí přihlášky, částečně zamítnutí přihlášky) jsou uvedeny jako datum právní moci rozhodnutí/výsledek rozhodnutí.

(210) **O-522925**  
(540)

**young bohemia prague**

23.11.2018/NABYTÍ P.M. - ZAMÍTNUTÍ PŘIHLÁŠKY

(210) **O-525947**  
(540)

**Pilsen - TOURISM**

20.11.2018/NABYTÍ P.M. - ZAMÍTNUTÍ PŘIHLÁŠKY

(210) **O-525948**  
(540)

**Visit Plzeň**

13.11.2018/NABYTÍ P.M. - ZAMÍTNUTÍ PŘIHLÁŠKY

(210) **O-525949**  
(540)

**Visit Pilsen**

13.11.2018/NABYTÍ P.M. - ZAMÍTNUTÍ PŘIHLÁŠKY

(210) **O-525953**  
(540)

**Plzeň - TURISMUS**

20.11.2018/NABYTÍ P.M. - ZAMÍTNUTÍ PŘIHLÁŠKY

(210) **O-527180**  
(540)

**Unie proti diabetu**

26.10.2018/NABYTÍ P.M. - ZAMÍTNUTÍ PŘIHLÁŠKY

(210) **O-531193**  
(540)

**Vaši nemovitost  
prodáme**

**RYCHLE**

**VÝHODNĚ**

**BEZPEČNĚ**

*...protože na dobré  
pověsti nám záleží!*

19.11.2018/NABYTÍ P.M. - ZAMÍTNUTÍ PŘIHLÁŠKY

(210) **O-532590**  
(540)

**Night Run**

20.11.2018/NABYTÍ P.M. - ČÁSTEČNĚ ZAMÍTNUTÍ PŘIHLÁŠKY

(210) **O-532591**  
(540)

**Christmas Run**

20.11.2018/NABYTÍ P.M. - ČÁSTEČNĚ ZAMÍTNUTÍ PŘIHLÁŠKY

(210) **O-532592**  
(540)

**Winter Run**

20.11.2018/NABYTÍ P.M. - ČÁSTEČNĚ ZAMÍTNUTÍ PŘIHLÁŠKY

(210) **O-532885**  
(540)

**Christmas Night Run**

20.11.2018/NABYTÍ P.M. - ČÁSTEČNĚ ZAMÍTNUTÍ PŘIHLÁŠKY

(210) **O-538450**  
(540)



17.11.2018/NABYTÍ P.M. - ČÁSTEČNĚ ZAMÍTNUTÍ PŘIHLÁŠKY

(210) **O-538451**  
(540)

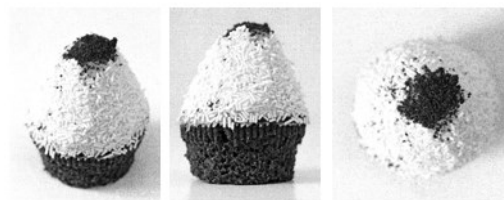

17.11.2018/NABYTÍ P.M. - ČÁSTEČNĚ ZAMÍTNUTÍ PŘIHLÁŠKY

(210) **O-543052**  
(540)



20.11.2018/NABYTÍ P.M. - ZAMÍTNUTÍ PŘIHLÁŠKY

(210) **O-544674**  
(540)



27.11.2018/NABYTÍ P.M. - ZAMÍTNUTÍ PŘIHLÁŠKY

---

(210) **O-544775**  
(540)

**TRAVEL HOLDING**

27.11.2018/NABYTÍ P.M. - ZAMÍTNUTÍ PŘIHLÁŠKY

---

(210) **O-544843**  
(540)

**BLACK FRIDAY**

20.11.2018/NABYTÍ P.M. - ZAMÍTNUTÍ PŘIHLÁŠKY

---

(210) **O-546275**  
(540)

**HELIOS LIGHTING**

20.11.2018/NABYTÍ P.M. - ČÁSTEČNÉ ZAMÍTNUTÍ PŘIHLÁŠKY

---

(210) **O-546930**  
(540)

**Hermes Clinic**

20.11.2018/NABYTÍ P.M. - ČÁSTEČNÉ ZAMÍTNUTÍ PŘIHLÁŠKY

---



## Zveřejněné přihlášky ochranných známek

(210) **O-532590**

(220) 14.07.2016

(320) 14.07.2016

(511) 25, 35, 41

(540)

### Night Run

(510) (25) oděvy, obuv, kloboučnické zboží; (35) propagační činnost, reklama, pomoc při řízení obchodní činnosti, obchodní administrativa, kancelářské práce; (41) výchova, vzdělávání, kulturní aktivity.

(730) **Event media s.r.o.**, Kaprova 42/14, Praha 1 - Staré Město, 11000, CZ

(740) Advokátní kancelář Všečetka & partneři a spol., JUDr. Jiří Všečetka, advokát, Orlická 163/18, Hradec Králové, 50003

(210) **O-532591**

(220) 14.07.2016

(320) 14.07.2016

(511) 25, 35, 41

(540)

### Christmas Run

(510) (25) oděvy, obuv, kloboučnické zboží; (35) propagační činnost, reklama, pomoc při řízení obchodní činnosti, obchodní administrativa, kancelářské práce; (41) výchova, vzdělávání, kulturní aktivity.

(730) **Event media s.r.o.**, Kaprova 42/14, Praha 1 - Staré Město, 11000, CZ

(740) Advokátní kancelář Všečetka & partneři a spol., JUDr. Jiří Všečetka, advokát, Orlická 163/18, Hradec Králové, 50003

(210) **O-532885**

(220) 29.07.2016

(320) 29.07.2016

(511) 25, 35, 41

(540)

### Christmas Night Run

(510) (25) oděvy, obuv, kloboučnické zboží; (35) propagační činnost, reklama, pomoc při řízení obchodní činnosti, obchodní administrativa, kancelářské práce; (41) výchova, vzdělávání, kulturní aktivity.

(730) **Event media s.r.o.**, Kaprova 42/14, Praha 1 - Staré Město, 11000, CZ

(740) Advokátní kancelář Všečetka & partneři a spol., JUDr. Jiří Všečetka, advokát, Orlická 163/18, Hradec Králové, 50003

(210) **O-538450**

(220) 29.03.2017

(320) 29.03.2017

(511) 30, 32, 43

(540)



(554) Prostorová

(510) (30) káva, čaj, kakao, cukr, rýže, tapioka, ságo, kávové náhražky, mouka a přípravky z obilnin, chléb, med, sirup melasový, droždí, prášky do těsta, sůl, hořčice, ocet, nálevy k ochucení, koření, led pro osvěžení, aromatické přípravky do potravin, čokoládové nápoje, čokoládové nápoje s mlékem, kávové náhražky rostlinného původu, kávové nápoje s mlékem, pražená kukuřice, listové těsto, lupínky, vločky obilné, makaróny, mandlové těsto, marinády, chuťové přísady, máslové tukové těsto, masové paštiky zapečené v těstě, masové pirožky, mentol do cukrovinek, výrobky z kukuřičné mouky, müsli, kávové náhražky, kakaové nápoje, omáčka sójová ostrá, ovesné vločky, palačinky, pastilky, pečivo s masovou náplní, pивní ocet, pizzy, popcorn, prášek do pečiva, příchutě do potravin, potravinářská aromata, příchutě do nápojů s výjimkou éterických olejů, pudinky, rýže, přírodní sladidla, sladový výtažek jako potravinová sušina, šerbet (zmrzlinový nápoj), škrobové výrobky jako potrava, ztužovače šlehačky, špagety,

masové šťávy s výjimkou dresinků, tabletky (cukrovinky), těstoviny, tresty do potravin, nikoliv pro lékařské účely, včelí kašička pro lidskou spotřebu ne pro lékařské účely, kukuřičné vločky, mořská voda na vaření, zahušťovací přípravky na kuchyňské použití, zálivky na ochucení, zjemňující látky na maso pro domácnost, pojiva jako přísady do zmrzliny, žvýkačky ne pro lékařské účely; (32) ovocné a bylinkové limonády, citronády, příchutě na výrobu nápojů, nealkoholické nápoje, ovocné a zeleninové šťávy, ovocné výtažky, pivo, minerálky, soda, stolové vody, šumivá voda, rajčatová šťáva (nápoj), prášky na přípravu šumivých nápojů, sirupy, sladové nápoje, syrovátkové nápoje, šerbety (nápoje), prášky na výrobu šumivých nápojů, voda obsahující lithium, výtažky z chmele na výrobu piva, zázvorové pivo, nealkoholické aperitivy, hroznový mošt, jablečný mošt, nealkoholické koktejly, mošty, iontové nápoje, nealkoholické výtažky z ovoce, ovocný nektar; (43) služby poskytující ubytování a stravování, dočasné ubytování, gastroservis - zásobování restaurací a provozoven potravinářskými výrobky a nápoji, hromadné dodávání hotových jídel, nápojů do restaurací, jídelen, služby spojené s ubytováním, stravováním a občerstvením, provozování penzionů, hotelů, hostelů, motelů, hostinských činností, restaurace, bary, snack bary, cafeterie, motoresty, hostince, kantýny, závodní jídelny, menzy, rychlé občerstvení, catering, zajištění stravování při společenských akcích a služby spojené s nákupem a obstaráváním potravin, nápojů a občerstvení, pohostinství, příprava jídel, společné stravování, podávání jídel a nápojů, příprava jídel a nápojů ke spotřebě, zejména steaků a zeleninových a ovocných salátů a pizz, těstovin, poskytování a obstarávání jídla a nápojů, automat pro občerstvení, zásobování v rámci této třídy, poskytování gastronomických služeb, příprava jídel a výrobků studené kuchyně, pořádání hostin, provozování pizzerie, bufetu, samoobslužné restaurace, kavárny, vinárny, poradenství v oboru hotelnictví, poradenství v oboru gastronomie, zajišťování hotelových pobytů, pronájem apartmánů, sálů, salonků a jiných nebytových prostor obsažených v této třídě, poradenství v oboru provozování hotelů a gastronomických provozů.

(730) **KRYSTALS Europe s.r.o.**, Náměstí 14. října 1307/2, Praha 5, 15000, CZ

(740) **DANĚK & PARTNERS** Advokátní a patentová kancelář, Ing. Vilém Daněk Ph.D., LL.M., Vinohradská 17, Praha 2, 12000

(210) **O-538451**

(220) 29.03.2017

(320) 29.03.2017

(511) 30, 32, 43

(540)

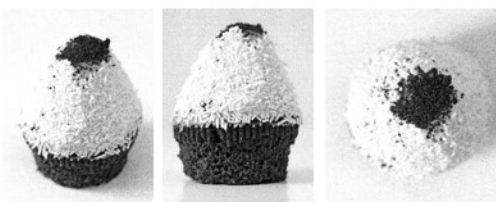

(554) Prostorová

(510) (30) káva, čaj, kakao, cukr, rýže, tapioka, ságo, kávové náhražky, mouka a přípravky z obilnin, chléb, med, sirup melasový, droždí, prášky do těsta, sůl, hořčice, ocet, nálevy k ochucení, koření, led pro osvěžení, aromatické přípravky do potravin, čokoládové nápoje, čokoládové nápoje s mlékem, kávové náhražky rostlinného původu, kávové nápoje s mlékem, pražená kukuřice, listové těsto, lupínky, vločky obilné, makaróny, mandlové těsto, marinády, chuťové přísady, máslové tukové těsto, masové paštiky zapečené v těstě, masové pirožky, mentol do cukrovinek, výrobky z kukuřičné mouky, müsli, kávové náhražky, kakaové nápoje, omáčka sójová ostrá, ovesné vločky, palačinky, pastilky, pečivo s masovou náplní, pивní ocet, pizzy, popcorn, prášek do pečiva, příchutě do potravin, potravinářská aromata, příchutě do nápojů s výjimkou éterických olejů, pudinky, rýže, přírodní sladidla, sladový výtažek jako potravinová sušina, šerbet (zmrzlinový nápoj), škrobové výrobky jako potrava, ztužovače šlehačky, špagety,

zahušťovací přípravky na kuchyňské použití, zálivky na ochucení, zjemňující látky na maso pro domácnost, pojiva jako přísady do zmrzliny, žvýkačky ne pro lékařské účely; (32) ovocné a bylinkové limonády, citronády, příchutě na výrobu nápojů, nealkoholické nápoje, ovocné a zeleninové šťávy, ovocné výtažky, pivo, minerálky, soda, stolové vody, šumivá voda, rajčatová šťáva (nápoj), prášky na přípravu šumivých nápojů, sirupy, sladové nápoje, syrovátkové nápoje, šerbety (nápoje), prášky na výrobu šumivých nápojů, voda obsahující lithium, výtažky z chmele na výrobu piva, zázvorové pivo, nealkoholické aperitivy, hroznový mošt, jablečný mošt, nealkoholické koktejly, mošty, iontové nápoje, nealkoholické výtažky z ovoce, ovocný nektar; (43) služby poskytující ubytování a stravování, dočasné ubytování, gastroservis - zásobování restaurací a provozoven potravinářskými výrobky a nápoji, hromadné dodávání hotových jídel, nápojů do restaurací, jídelen, služby spojené s ubytováním, stravováním a občerstvením, provozování penzionů, hotelů, hostelů, motelů, hostinských činností, restaurace, bary, snack bary, cafeterie, motoresty, hostince, kantýny, závodní jídelny, menzy, rychlé občerstvení, catering, zajištění stravování při společenských akcích a služby spojené s nákupem a obstaráváním potravin, nápojů a občerstvení, pohostinství, příprava jídel, společné stravování, podávání jídel a nápojů, příprava jídel a nápojů ke spotřebě, zejména steaků a zeleninových a ovocných salátů a pizz, těstovin, poskytování a obstarávání jídla a nápojů, automat pro občerstvení, zásobování v rámci této třídy, poskytování gastronomických služeb, příprava jídel a výrobků studené kuchyně, pořádání hostin, provozování pizzerie, bufetu, samoobslužné restaurace, kavárny, vinárny, poradenství v oboru hotelnictví, poradenství v oboru gastronomie, zajišťování hotelových pobytů, pronájem apartmánů, sálů, salonků a jiných nebytových prostor obsažených v této třídě, poradenství v oboru provozování hotelů a gastronomických provozů.

- (730) **KRYSTALS Europe s.r.o.**, Náměstí 14. října 1307/2, Praha 5, 15000, CZ  
(740) **DANĚK & PARTNERS** Advokátní a patentová kancelář, Ing. Vilém Daněk Ph.D., LL.M., Vinohradská 17, Praha 2, 12000

- (210) **O-545953**  
(220) 21.02.2018  
(320) 21.02.2018  
(511) 41, 44, 45  
(540)



- (510) (41) vzdělávání, zábava; (44) zdravotnictví, a to zdravotní poradenství, farmaceutické poradenství, alternativní medicína, ozdravovny; (45) osobní služby, a to astrologické poradenství, duchovní poradenství, sestavování horoskopů, výklad karet a poradenství v oblasti duševního vlastnictví.  
(730) **QUEEN SCOTTY Co. LLC**, 16 192 Coastal Highway, Lewes, DE, US  
(740) JUDr. Ing. Zbyněk Kiesewetter, advokát, Nad Šárkou 766/58, Praha 6, Dejvice, 16000

- (210) **O-545954**  
(220) 21.02.2018  
(320) 21.02.2018  
(511) 41, 44, 45  
(540)

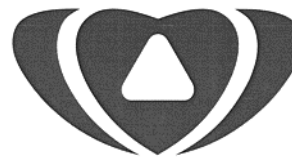

Akademie celostního zdraví

- (510) (41) vzdělávání, zábava; (44) zdravotnictví, a to zdravotní poradenství, farmaceutické poradenství, alternativní medicína, ozdravovny; (45) osobní služby, a to astrologické poradenství, duchovní poradenství, sestavování horoskopů, výklad karet a poradenství v oblasti duševního vlastnictví.  
(730) **QUEEN SCOTTY Co. LLC**, 16 192 Coastal Highway, Lewes, DE, US  
(740) JUDr. Ing. Zbyněk Kiesewetter, advokát, Nad Šárkou 766/58, Praha 6, Dejvice, 16000

- (210) **O-546131**  
(220) 18.07.2013  
(320) 18.07.2013  
(511) 3, 4, 5, 16, 21, 35  
(540)



- (510) (3) přípravky pro čištění, leštění, odmašťování a broušení, napuštěné utěrky, vlhké utěrky, utěrky napuštěné čistícími prostředky, napuštěné ubrousky, vlhké ubrousky pro osobní hygienu, ubrousky pro hygienické účely, ubrousky napuštěné kosmetickými přípravky, vatové tyčinky jako toaletní potřeby; (4) svíčky a knoty, vonné svíčky; (5) hygienické vložky, slipové vložky, hygienické tampóny, dámské hygienické vložky, jednorázové plenky, plenkové kalhotky z papíru; (16) papír, lepenka a výrobky z těchto materiálů, jmenovitě krabice, obaly, složky, poznámkové bloky, kalendáře, katalogy, brožury, knihy a reklamní brožury, filtrační papír, stolní prostírání z papíru, papírové kapesníky, papírové filtry na kávu, obálky (papírnické výrobky), kancelářský papír, papírové ubrusy, toaletní papír, ručníky papírové, papírové ubrousky, papírové ubrousky na odličování, podložky na stůl papírové, papírové bryndáčky, lepicí pásy pro použití v kanceláři a v domácnosti, kosmetické ubrousky, kuchyňský papír v rolích, čistící ubrousky, ubrousky na batolata, papírové hygienické výrobky, papírové ubrousky na obličej, papírové ručníky na obličej, čistící ubrousky, papírové kapesníky pohlcující vlhkost, papírové kapesníky na obličej, kapesníky pro hygienické účely, jednorázové plenky pro kojence, sáčky na použité kojenecké plenky, jednorázové ručníky pro kojence; (21) jednorázové utěrky z netkaných materiálů, uklidové hadry, čistící houby s drsným povrchem, nádoby pro použití v domácnosti a v kuchyni, zásobníky papírových ručníků; (35) velkoobchodní a maloobchodní prodej: přípravky pro čištění, leštění, odmašťování a broušení, napuštěné utěrky, vlhké utěrky, utěrky napuštěné čistícími prostředky, napuštěné ubrousky, vlhké ubrousky pro osobní hygienu, hygienické kapesníky, ubrousky napuštěné kosmetickými přípravky, vatové tyčinky jako toaletní potřeby, svíčky a knoty, vonné svíčky, hygienické vložky a slipové vložky, hygienické tampóny, ubrousky pro intimní hygienu, papír, lepenka a výrobky z těchto materiálů, jmenovitě krabice, obaly, složky, poznámkové bloky, kalendáře, katalogy, brožury, knihy a reklamní brožury, filtrační papír, podložky na stůl papírové, papírové kapesníky, papírové kávové filtry, obálky, papírnické výrobky, papírové ubrusy, toaletní papír, papírové plenkové kalhotky, jednorázové plenky, papírové ručníky, stolní papírové ubrousky, papírové ubrousky na odličování, papírové stolní prostírání, papírové

brýndáčky, lepicí pásy pro použití v kanceláři a v domácnosti, ubrusky pro hygienické účely, kosmetické ubrusky, papírové ručníky, papírové kapesníky, papírové ručníky do kuchyně, papírové utěrky, ubrusky pro kojence, papírové výrobky pro hygienické účely, papírové ubrusky na obličej, papírové ručníky pro hygienické účely, papírové kapesníky pohlcující vlhkost, kapesníky na obličej, jednorázové plenky pro kojence, sáčky na použité kojenecké plenky, jednorázové kojenecké ručníky, jednorázové utěrky z netkaných materiálů, hadříky na čištění, čisticí houby s drsným povrchem, nádoby pro použití v domácnosti nebo kuchyni, zásobníky papírových ručníků.

(591) Barevná

(730) **Velvet Care Sp. z o.o.**, ul. Klucze-Osada, nr 3, Klucze, 32-310, PL

(740) JUDr. Petra Sauvage de Brantes, advokátka, Korunní 810/104, Praha 10, Vinohrady, 10100

(210) **O-546750**

(220) 23.03.2018

(320) 23.03.2018

(511) 21, 25, 41

(540)

### NEXT LIFE

(510) (21) čajové servisy (stolní nádoby), figurky z porcelánu, keramiky, kameniny, terakoty nebo skla, hrnky, jídelní soupravy (nádoby), kabarety (dělené misky), keramika pro použití v domácnosti, květináče, sklenice na pití, stolní nádoby, nikoliv nože, vidličky a lžíce, šálky, hrníčky, umělecká díla z porcelánu, keramiky, kameniny, terakoty nebo skla, vázy, výrobky z porcelánu, výrobky z křišťálového skla, svícny; (25) košile, kalhoty, obuv, opasky, ponožky, trička, šle; (41) hudební produkce, divadelní představení, kulturní, vzdělávací a zábavní služby poskytované uměleckými galeriemi, klubové služby (zábava nebo vzdělávání), online vydávání elektronických knih a časopisů, plánování večírků, pořádání a uvádění koncertů, pořádání a vedení workshopů (vzdělávání), psaní a skládání písní, psaní filmových scénářů, školení, vydávání knih.

(730) **Jetel Vladimír**, M.J. Lermontova 932/27, Praha 6, 16000, CZ

**Klimovič Igor**, Břežany 111, Lešany, 25744, CZ

(740) Vladimír Jetel, M.J. Lermontova 932/27, Praha 6, 16000

(210) **O-547160**

(220) 10.04.2018

(320) 10.04.2018

(511) 35, 38, 41, 42

(540)

### AIR&ME

(510) (35) reklamní, inzertní, propagační činnost, šíření a distribuce reklamních materiálů, automatizované zpracování dat, nákup a zprostředkování prostoru pro reklamu, venkovní reklama, reklama na internetu, reklama prostřednictvím mobilních telefonů, počítačových nebo telefonních sítí, šíření a distribuce reklamních materiálů, šíření reklamních kampaní, public relations, marketing, obchodní administrativní, velkoobchod a maloobchod (včetně obchodu zásilkového a internetového) tiskovin, zejména knih a dále zařízení pro záznam, přenos, reprodukci zvuku nebo obrazu, magnetických datových nosičů, záznamových disků, kompaktních disků, DVD a jiných digitálních záznamových médií, počítačových programů (software), instruktážních a výukových materiálů a plastových archů; (38) komunikace prostřednictvím počítačů a internetu, služby v rámci komunikace, odesílání, výměna a přenos informací, zpráv, dat, zvuku a obrazu prostřednictvím sítí v rámci komunikace, elektronická pošta v rámci komunikace, služby elektronického zobrazování prostřednictvím počítačových sítí, informační kanceláře, pronájem přístupového času k dokumentům a aplikacím ke stažení; (41) poskytování elektronických publikací ke stažení poskytovaných on-line prostřednictvím databází, internetu nebo jiných komunikačních sítí všeho druhu, digitálních obsahů ke stažení a dalších elektronických dat s možností stažení; (42) tvůrčí a umělecké práce, a to grafické a tématické zpracování návrhů, tvorba a návrh, vývoj a programování počítačového hardwaru a softwaru, zpracování dat (programování), hostingové a související činnosti v rámci této třídy, tvorba a správa webových portálů, projektování elektronických zařízení, instalace a údržba softwaru pro rozpoznání obrazu a obsahu, převod počítačových informací z centrálního serveru, poradenská činnost v oblasti hardware, software a programování.

(730) **Horáček Petr Mgr., LLM**, Navrátilova 1527/14, Praha 1 - Nové Město, 11000, CZ

(210) **O-547214**

(220) 11.04.2018

(320) 11.04.2018

(511) 35, 36, 38

(540)



(510) (35) inzertní služby, činnost ekonomických a organizačních poradců, reklamní činnost a marketing, komerční informace a rady pro spotřebitele, propagační činnost, pomoc při řízení obchodní činnosti, obchodní administrativní, kancelářské práce, pomoc při řízení obchodní činnosti, průzkum trhu, šíření propagačních informací, zejména systemizace informací do počítačových databází, zpracovávání specializovaných podnikových evidencí, reklama on-line v počítačové síti; (36) zařizování a zprostředkování obchodů v oblasti nemovitostí, poskytování informací o nemovitostech, realitní činnost, pronájem bytů a nemovitostí, služby a poradenství v oblasti nemovitostí, pojištění, služby finanční, služby peněžní; (38) komunikace a přenos dat prostřednictvím veřejné nebo neveřejné telekomunikační sítě, včetně Internetu, pomoci telefonů, mobilních telefonů, telefaxů, satelitů, počítačů či terminálů nebo jakýmkoliv jinými prostředky, včetně přenosu elektronické pošty a přenosu dat v reálném čase (přenosu zvuku, obrazu, textu nebo jiných dat či informací) a poskytování a zprostředkovávání služeb s tím spojených včetně poskytování přístupu a připojení k těmto telekomunikačním sítím, včetně Internetu, provozování veřejné nebo neveřejné telekomunikační sítě, šíření a zpřístupňování elektronických tiskovin, časopisů, periodik, knih a jiných dat prostřednictvím veřejné nebo neveřejné telekomunikační sítě, včetně Internetu, informační služby na Internetu, včetně provozování elektronických nástěnek, diskusních skupin a fór a poskytování přístupu k on-line informačním službám a databázím.

(591) Barevná

(730) **Pricetown s.r.o.**, Drtinova 557/10, Praha 5, Smíchov, 15000, CZ

(740) JUDr. Olga Erhartová, advokátka, Šafaříkova 201/17, Praha 2, 12000

(210) **O-549037**

(220) 29.06.2018

(320) 29.06.2018

(511) 12, 35, 37, 39

(540)

### HELE KÁRA

(510) (12) motorová vozidla, automobily, pozemní vozidla, včetně ojetých; (35) zprostředkování v oblasti obchodu s výše uvedenými výrobky ve tř. 12, zprostředkování prodeje vozidel, zprostředkování dovozu a vývozu; (37) autoservisy, opravy automobilů, údržba a opravy motorových vozidel, čištění automobilů, chemické čištění, leštění vozidel; (39) pronájem automobilů a přívěsů, automobilová doprava, doprava, odtahová služba při poruše vozidla, osobní doprava, parkování automobilů, přeprava, pronájem parkovacích míst, taxi doprava, zprostředkování dopravy.

(730) **Divišová Tereza Ing.**, Ruská 1086/16, Teplice, 41501, CZ



(210) **O-549142**  
(220) 09.07.2018  
(320) 09.07.2018  
(511) 35, 41  
(540)



(510) (35) inzertní, reklamní, propagační činnost, vydávání reklamních textů, provozování reklamních ploch, reklamních bannerů, reklamních balonů, reklamních klipů, marketing k provozování hazardních her; (41) provozování a organizování hazardních her v souladu s obecně závaznými právními předpisy prostřednictvím poboček sázkové kanceláře a dalších smluvně zavázaných prodejních míst a na internetu, hraní o peníze, informace o možnostech rozptýlení, informace o možnostech zábavy, pořádání hazardních her, zábava, pobavení, prodej losů.  
(591) Barevná  
(730) **TIPSPORT a.s.**, Politických vězňů 156/21, Beroun, 26601, CZ

(210) **O-549149**  
(220) 09.07.2018  
(320) 09.07.2018  
(511) 1  
(540)



(510) (1) zemědělské chemikálie s výjimkou fungicidů, herbicidů, insekticidů a přípravků proti parazitům, přírodní stimulant růstu na bázi huminových kyselin.  
(730) **European Organics s.r.o.**, Nad Dalejským údolím 2688/1, Praha 5, Stodůlky, 15500, CZ

(210) **O-549344**  
(220) 18.07.2018  
(320) 18.07.2018  
(511) 16  
(540)

A handwritten signature or logo consisting of stylized, cursive letters, possibly 'S.R.' or similar.

(510) (16) papír a lepenka, tiskárenské výrobky, potřeby pro vazbu knih, fotografie, papírnické zboží a kancelářské potřeby (s výjimkou nábytku), lepidla pro kancelářské potřeby nebo pro domácnost, potřeby pro rýsování a kreslení a potřeby pro umělce zařazené v této třídě, malířské štetce (výtvarné potřeby), tištěné instruktážní a výukové materiály, plastové archy, fólie a sáčky pro balení a obaly (papírnické zboží), tiskařské typy, štočky.  
(730) **Rodová Markéta**, Hurbanova 1305/11, Praha 4 - Krč, 14200, CZ

(210) **O-549557**  
(220) 30.07.2018  
(320) 30.07.2018  
(511) 1, 9, 11, 35, 37, 39, 41, 42, 45  
(540)



(510) (1) hasicí prostředky; (9) hasicí přístroje, hasicí přístroje do automobilů, požární čerpadla, požární hadice; (11) požární hydranty; (35) administrativní služby v oblasti protipožární ochrany a bezpečnosti práce, nákup a prodej zboží v oblasti protipožární ochrany a bezpečnosti práce, a to hasicích prostředků, hasicích přístrojů, požárních čerpadel, požárních hadic a požárních hydrantů; (37) instalace, údržba a opravy požárních hlásičů, výměna náplní hasicích přístrojů, údržba a opravy tlakových bezpečnostních zařízení, údržba a opravy průmyslových tlakových nádob, poradenské služby vztahující se k instalaci vybavení pro prevenci požárů, plnění nádob plyny, periodické zkoušky tlakových nádob na plyny, opravy, plnění a revize hasicích přístrojů, opravy a revize požárních vodovodů, požárních klapek a požárních dveří; (39) plnění lahví, doprava a skladování lahví; (41) vydávání a tvorba vzdělávacích materiálů, knih a tiskovin, organizování a vedení kurzů, školení a seminářů, pořádání a vedení školicích kurzů, tvorba vzdělávacích kurzů a zkoušek, vzdělávací a školicí služby v oblasti v oblasti protipožární ochrany a bezpečnosti práce, technická školení zaměřená na nebezpečí požárů; (42) zkoušky bezpečnosti tlakových nádob, zkoušky bezpečnosti tlakového zařízení a vybavení, výzkum a vývoj hasicích přístrojů a hasební techniky, zpracování dokumentace a technických zpráv v oblasti protipožární ochrany a bezpečnosti práce; (45) pronájem hasicích přístrojů, poradenství v oblasti prevence požárů, služby vyhodnocování rizik v oblasti protipožární ochrany a bezpečnosti práce, konzultační a poradenské služby v oblasti protipožární ochrany a bezpečnosti práce.  
(591) Barevná  
(730) **HTB - Požární ochrana a.s.**, Nádražní 3113/128, Ostrava, Moravská Ostrava, 70200, CZ  
(740) Ing. Kateřina Gregorová, patentový a známkový zástupce, Jiráskovo náměstí 159/10, Ostrava, Moravská Ostrava, 70200

(210) **O-549659**  
(220) 03.08.2018  
(320) 03.08.2018  
(511) 35, 38, 42  
(540)



(510) (35) zprostředkování smluv týkajících se telekomunikačních služeb, zprostředkování smluv týkajících se mobilních telekomunikačních služeb, zprostředkování reklamy a propagace, zprostředkování komerčních a obchodních kontaktů, zprostředkování obchodů pro třetí strany, poradenské služby v oblasti zprostředkování zboží a služeb, poskytování srovnání telekomunikačních služeb a zprostředkovaných nabídek poskytovatelů telekomunikačních služeb, prodej telekomunikačních služeb a mobilních tarifů, průzkum trhu, srovnávací služby v oblasti cen, šíření reklamních sdělení pro třetí osoby po internetu, obchodní informace a poradenství pro zákazníky (zákaznická poradna), zprostředkování smluv týkajících se dodávky energií, zprostředkování smluv týkajících se dodávky elektřiny a plynu, poskytování srovnání služeb dodávek energií a zprostředkovaných nabídek poskytovatelů energií, prodej dodávek energií, služby srovnávání cen energií; (38) informace z oboru telekomunikačních služeb, poradenství týkající se telekomunikačních služeb, konzultační služby v oblasti telekomunikačních služeb, provozování internetového portálu, zejména v oblasti zprostředkování obchodů, poskytování konzultací a srovnání cen; (42) poradenství v oblasti úspor energie, konzultační služby ohledně úspor energie, poradenské služby vztahující se k využívání energie, poskytování informací v oboru dodávek energií, zejména elektřiny a plynu.

(591) Barevná  
(730) **Wiibloo s.r.o.**, Korunní 2569/108, Praha 10, 10100, CZ  
(740) AK Jan Bárta, JUDr. Jan Bárta, advokát, Kaprova 42/14, Praha 1, Staré Město, 11000

(210) **O-549778**  
(220) 09.08.2018  
(320) 09.08.2018  
(511) 41, 44, 45  
(540)



(510) (41) vzdělávání, školení, kulturní činnosti, jazykové a jiné kurzy, publikační činnost, výchovná činnost, tábory, doučování, kurzy osobního rozvoje, pedagogické poradenství vztahující se k výuce, služby speciálních pedagogů v oblasti výuky a vzdělávání; (44) logopedie, psychologické poradenství, psychoterapie, služby psychologů a psychoanalytiků, lékařské služby; (45) osobní a sociální služby poskytované jinými osobami za účelem uspokojování potřeb fyzických osob (sociální služby), a to služby adopčních agentur, vyhledávání osobních informací (prošetřování osobních poměrů), osobní nákupy pro třetí osoby.

(730) **LEXIK, VZDĚLÁVACÍ CENTRUM A PEDAGOGICKO-PSYCHOLOGICKÁ PORADNA, s.r.o.**, Sedláčkova 397, Rostoky, 25263, CZ

(210) **O-549840**  
(220) 13.08.2018  
(320) 13.08.2018  
(511) 9, 37, 42  
(540)



(510) (9) informační technologie, software zaznamenaný na magnetických nebo optických nosičích nebo stahovatelný ze vzdálené počítačové sítě, počítačové programy (software); (37) stavebnictví, opravy staveb a jejich částí, instalační služby staveb a jejich částí; (42) vědecké a technické služby a související výzkum a projektování, průmyslová analýza a výzkum, navrhování a vývoj počítačového hardwaru a softwaru, projektové řízení, procesy organizací související se správou informací o stavbě po dobu celého jejího životního cyklu.

(591) Barevná  
(730) **Česká agentura pro standardizaci**, Biskupský dvůr 1148/5, Praha 1, Nové Město, 11000, CZ  
(740) Pavel Reichel a kol., Ing. Pavel Reichel, Lopatecká 152/14, Praha 4, 14700

(210) **O-549853**  
(220) 14.08.2018  
(320) 14.08.2018  
(511) 1, 2, 3, 6, 7, 8, 11, 16, 17, 19, 21, 22, 25, 27, 28, 39  
(540)



(510) (1) chemické látky pro použití v průmyslu, vědě a v oblasti fotografie, jakož i v zemědělství, zahradnictví a lesnictví, umělé pryskyřice v surovém stavu, plastické hmoty v surovém stavu, hasicí a protipožární směsi, přípravky na kalení a pájení, látky na činění zvířecích kůží, lepidla pro použití v průmyslu, tmely a jiné výplňové pasty pro průmysl, kompost, hnůj a hnojiva, biologické přípravky pro použití v průmyslu a vědě; (2) barvy, nátěry, laky, konzervační přípravky proti korozi a proti deteriorizaci dřeva, barviva, inkousty pro tisk, značkování a rytecké práce, přírodní pryskyřice v surovém stavu, listkové a práškové kovy pro použití při malování, dekorování, tisku a v umění; (3) neléčivé kosmetické a toaletní přípravky, neléčivé přípravky pro ústní hygienu, parfumerní výrobky, éterické oleje, bělicí přípravky a prací prostředky, přípravky na čištění, leštění, drhnutí a broušení; (6) obecné kovy a jejich slitiny, rudy, kovové materiály pro stavebnictví a konstrukce, přenosné kovové budovy, neelektrické kabely a dráty z obecných kovů, drobné kovové železářské výrobky, kovové kontejnery pro skladování nebo přepravu, sejfy; (7) obráběcí stroje, motorem poháněné nástroje a motorem poháněná nářadí, motory (s výjimkou motorů pro pozemní vozidla), spojky pro stroje a součásti strojních převodů (s výjimkou spojek a součástí převodů pro pozemní vozidla), zemědělské nástroje a nářadí, s výjimkou ručních nástrojů a ručního nářadí na ruční pohon, líhně pro vejce, prodejní automaty; (8) ruční nářadí a nástroje (na ruční pohon), přístroje, bodné a sečné zbraně, břitvy,

žiletky a holicí strojky; (11) zařízení na osvětlování, vytápění, výrobu páry, vaření, chlazení, sušení, ventilaci, rozvod vody a zařízení pro sanitární účely; (16) papír a lepenka, tiskárenské výrobky, potřeby pro vazbu knih, fotografie, papírnické zboží a kancelářské potřeby s výjimkou nábytku, lepidla pro kancelářské potřeby nebo pro domácnost, potřeby pro rýsování a kreslení a potřeby pro umělce, malířské štětce, instruktážní a výukové materiály, plastové archy, fólie a sáčky pro balení a obaly, tiskařské typy, štočky; (17) kaučuk, gutaperča, guma, azbest, slída nezpracované a jako polotovary a jejich náhražky, plastické hmoty a pryskyřice v extrudované formě pro použití ve výrobě, těsnicí, ucpávací a izolační materiály, ohebná nekovová potrubí, trubky a hadice; (19) stavební materiály nekovové, nekovové neohébné trubky pro stavebnictví, asfalt, dehet a živice, nekovové přenosné stavby, nekovové pomníky; (21) domácí a kuchyňské potřeby a nádoby, nádobí na vaření a nádobí na stolování, kromě lžic, vidliček a nožů, hřebeny a mycí houby, kartáče, ne však malířské štětce, materiály pro výrobu kartáčů, pomůcky pro čištění, sklo v surovém stavu nebo částečně zpracované, kromě stavebního skla, výrobky ze skla, porcelánu a kameniny; (22) lana a provazy, sítě, stany a plachty, markýzy z textilních a syntetických materiálů, lodní plachty, pytle pro přepravu a skladování sypkých materiálů, materiály na vycpávání a výplně s výjimkou papíru, lepenky, gumy a plastu, surové textilní materiály a jejich náhražky; (25) oděvy, obuv, pokrývky hlavy; (27) koberce, rohožky, rohože, linoleum a jiné materiály určené na pokrytí stavebně dokončených podlah, čalouny (ne textilní); (28) hry, hračky a výrobky určené ke hraní, zařízení na videohry, cvičební a sportovní potřeby s výjimkou dopravních prostředků, vánoční ozdoby; (39) doprava, balení a skladování zboží, organizování cest.

(591) Barevná

(730) **Pernica Václav**, Nad Fojstvim 1342, Zubří, 75654, CZ

(210) **O-549917**

(220) 16.08.2018

(320) 16.08.2018

(511) 9, 36, 38, 39, 41, 43

(540)



(510) (9) přístroje a nástroje vědecké, námořní, geodetické, fotografické, filmové, optické, přístroje pro vážení, měření, signalizaci, kontrolu (inspekci), záchranu životů a přístroje pro vyučování, přístroje pro záznam, převod, reprodukci zvuku nebo obrazu, magnetické nosiče zvukových záznamů, počítačové software, počítačové hardware, počítačové programy, počítačové programy (software) ke stažení, nahaný počítačový software, softwarové aplikace, nosiče záznamů nahané, programové vybavení pro počítače, software a aplikace pro mobilní zařízení, mobilní aplikace ke stažení pro správu dat, mobilní aplikace ke stažení pro přenos dat, mobilní aplikace ke stažení pro přenos informací, mobilní aplikace ke stažení pro správu informací, aplikace ke stažení pro použití s mobilními zařízeními, systémy zpracování dat, software pro zpracování dat, systémy na zpracování dat, programy na zpracování dat, počítačové programy ke zpracování dat, mediální software, komunitní software, telekomunikační software, aplikační software ke stažení pro chytré telefony, aplikační software pro mobilní telefony, aplikační software pro služby cloud computingu, aplikační software pro služby sociálních sítí přes Internet, nosiče záznamů nahané, programové vybavení pro počítače, elektronické publikace (s možností stažení); (36) pojištění, zprostředkování pojištění, služby peněžní, služby nemovitostní, bankovní služby, investiční a finanční služby, shromažďování financí, poskytování a zprostředkování půjček, vystavování cestovních šeků a akreditiv; (38) spoje (komunikace), diskusní fóra (poskytování internetových diskusních fór), elektronická pošta, mobilní telefony (komunikace), počítačová komunikace, poskytování přístupu k databázím, přenos digitálních souborů, přenos zpráv a obrázků pomocí počítačů; (39) doprava, služby cestovní kanceláře zajišťující dopravu a organizování cest, delegátské služby, přeprava turistů a jejich zavazadel, obstarávání a zprostředkování přepravy turistů a jejich zavazadel, prodej a rezervace letenek, jízdenek, místenek a jiných cenin pro

železniční, automobilové, letecké, lodní cesty, prodej a rezervace lůžkových poukázek pro mezinárodní a místní přepravu, organizování i zprostředkování cestovních zájezdů a cest dopravními prostředky, zajišťování i zprostředkování letecké, autobusové a automobilové dopravy, poskytování informací ohledně cest a autobusové, železniční, letecké a lodní dopravy, zprostředkování a doprovázení turistů, organizování a zprostředkování výletů, zprostředkování turistických prohlídek, okružních plaveb, obstarávání ostatních služeb v oblasti dopravy souvisejících s cestováním, zajišťování rekreačních a sportovních pobytů v oblasti přepravy turistů, zprostředkování a poskytování pronájmu automobilů a autobusů, zprostředkování pronájmu lodí, autobusů, automobilů, zprostředkování viz, obstarávání poukázek (voucherů) na služby zařazené ve třídě 39, zpracování itinerářů pro cestovní účely, poradenství v cestovním ruchu, vzdělávací programy (služby); (41) výchovná, vzdělávací a zábavní činnost, sportovní a kulturní aktivity, organizování prohlídek muzeí, výstav, kulturních sbírek, knihoven, zámků, hradů a kulturních ústavů, návštěv divadel, koncertů, kin, všech kulturních, zábavných a sportovních podniků, předprodej vstupenek na sportovní a kulturní akce, obstarávání tlumočnicků a překladatelů, organizování výstav a veletrhů ke sportovním a kulturním účelům, služby pro oddech a rekreaci, informace, pomoc, poradenství a konzultace možností rekreace, rozptýlení, zábavy, organizování kulturních nebo vzdělávacích výstav, organizování živých představení a vystoupení, pořádání divadelních představení, provozování kinosálů, koncertní síně, provozování muzeí, knihovny (půjčovny knih), pořádání diskoték, organizování a vedení kolokvií, konferencí, kongresů, seminářů, symposií; (43) stravovací a ubytovací služby, služby cestovní kanceláře pro obstarávání poukázek (voucherů) na služby zařazené ve třídě 43, poskytování hotelových služeb, poskytování přechodného ubytování, rezervace ubytování v hotelích, penzionech a jiných ubytovacích zařízeních, zajišťování rekreačních pobytů v oblasti ubytování a stravování turistů.

(591) Barevná

(730) **Travel a la carte a.s.**, Rybalkova 1433/14, Praha 2, Vinohrady, 12000, CZ

(740) **HARBER IP s.r.o.**, Na bělidle 64/3, Praha 5, Smíchov, 15000

(210) **O-549924**

(220) 16.08.2018

(320) 16.08.2018

(511) 3, 5

(540)

### Ardessin

(510) (3) přípravky pro bělení a jiné prací prostředky, přípravky pro čištění, leštění, odmašťování a broušení v rámci této třídy, mýdla, parfumerie (výrobky), vonné oleje, kosmetika, vlasové vody (lotions), zubní pasty; (5) farmaceutické, lékařské a veterinářské výrobky v rámci této třídy, hygienické výrobky pro léčebné účely, dietní potraviny a dietetické přípravky pro léčebné nebo veterinární účely, potraviny pro batolata, potravní doplňky pro lidskou potřebu a pro zvířata, dezinfekční přípravky, farmaceutické přípravky, pastilky pro farmaceutické účely.

(730) **ARDEZ Pharma, spol. s r.o.**, V Borovičkách 278, Kosof, 25226, CZ

(740) **Mgr. Jiří Trmka, advokát**, Opletalova 45, Praha 1, Nové Město, 11000

(210) **O-549925**

(220) 16.08.2018

(320) 16.08.2018

(511) 3, 5

(540)

### Vardessin

(510) (3) přípravky pro bělení a jiné prací prostředky, přípravky pro čištění, leštění, odmašťování a broušení v rámci této třídy, mýdla, parfumerie (výrobky), vonné oleje, kosmetika, vlasové vody (lotions), zubní pasty; (5) farmaceutické, lékařské a veterinářské výrobky v rámci této třídy, hygienické výrobky pro léčebné účely, dietní potraviny a dietetické přípravky pro léčebné nebo veterinární účely, potraviny pro batolata, potravní doplňky pro lidskou potřebu a pro zvířata, dezinfekční přípravky, farmaceutické přípravky, pastilky pro farmaceutické účely.

(730) **ARDEZ Pharma, spol. s r.o.**, V Borovičkách 278, Kosof, 25226, CZ

(740) **Mgr. Jiří Trmka, advokát**, Opletalova 983/45, Praha 1, Nové Město, 11000

(210) **O-550116**  
(220) 28.08.2018  
(320) 28.08.2018  
(511) 3, 16, 24, 25, 29, 30, 31, 32, 33, 35, 43  
(540)



(510) (3) čisticí prostředky a vonné přípravky, kosmetické přípravky, parfumerie (výrobky), přípravky pro osobní hygienu, kosmetické prostředky pro péči o zvířata, vonné oleje a aromatické výtažky, brousící přípravky, krejčovský vosk a ševcovská smůla; (16) umělecké předměty a figuríny z papíru a lepenky a architektonické modely, nosiče a dekorativní materiály a materiály pro umělce, filtrační materiály z papíru, pytle a balicí a obalové materiály a materiály pro skladování z papíru, lepenky nebo z plastů, papírnické zboží a učební pomůcky, lepidla pro kancelářské účely nebo pro použití v domácnostech, tiskoviny, papír a lepenka, spony a pásky na bankovky, jednorázové papírové výrobky (ubrousky); (24) látky, textilie, textilní filtrační materiály, textilní výrobky a náhradní součásti pro textilní výrobky; (25) obuv, oděvy, pokrývky hlavy; (29) mléčné výrobky a jejich náhražky, oleje a tuky, polévky a vývary, masové výtažky, ptačí vejce a vaječné výrobky, ryby, plody moře a měkkýši, střívka na uzeniny, přírodní a umělé, zpracované ovoce, houby a zelenina (včetně ořechů a luštěnin), upravený hmyz a larvy; (30) polotovary a jednohubky, soli, chuťové přísady, ochucovadla a koření, pekárenské výrobky, cukrovinky, čokoláda a zákusky, cukr, přírodní sladidla, sladké polevy a náplně, výrobky z včelích produktů, led, zmrzlina, mražené jogurty a sorbety, káva, čaj, kakao a jejich náhražky, zpracované obilí, škrob a produkty z nich vyrobené, pečící přípravky a droždí; (31) živá zvířata a živé organismy k chovným účelům, zemědělské a vodní plodiny, zahradnické a lesní produkty, krmiva a potrava pro zvířata, podestýlky a stelivo pro zvířata; (32) pivo a pivovarnické výrobky, nealkoholické nápoje, přípravky k výrobě nápojů; (33) přípravky k výrobě alkoholických nápojů, alkoholické nápoje (s výjimkou piva); (35) reklamní, marketingové a propagační služby, obchodní služby a informace pro spotřebitele, pomoc v obchodní a podnikatelské činnosti, management a administrativní služby, obchodní analýzy, průzkum a informační služby; (43) dočasné ubytování, hotely pro zvířata, poskytování jídla a nápojů, půjčování nábytku, ubrusů, prostírání.

(730) **A. Birla International s.r.o.**, Mánesova 881/27, Praha 2, Vinohrady, 12000, CZ

(740) CEE Attorneys Tomiček Legal s.r.o., Mgr. Lukáš Petr, Mánesova 881/27, Praha 2 Vinohrady, 12000

(210) **O-550120**  
(220) 28.08.2018  
(320) 28.08.2018  
(511) 29, 35  
(540)



(510) (29) základy pro polévky ve formě želé, bujóny ve formě želé, polévkové koncentráty ve formě želé, bujóny a vývary, gelové bujóny, polévky,

instantní polévky; (35) propagační činnost, reklama, prezentace výrobků v komunikačních médiích, předvádění zboží, inzerce, pronájem reklamní plochy a času, distribuce reklamních materiálů a vzorků výrobků, poskytování informací komerčního nebo reklamního charakteru, multimediálních informací komerčního charakteru, obchodní zprostředkovatelské služby v oblasti nákupu a prodeje zboží výrobků výše uvedených ve třídě 29 včetně prodeje výrobků výše uvedených ve třídě 29 prostřednictvím Internetu, maloobchodní a velkoobchodní prodej výrobků výše uvedených ve třídě 29.

(730) **VITANA, a.s.**, Mělnická 133, Byšice, 27732, CZ

(210) **O-550143**  
(220) 29.08.2018  
(320) 29.08.2018  
(511) 36, 39, 41, 43  
(540)



(510) (36) služby cestovního pojištění, agenturní služby pro zařizování cestovního pojištění, poradenské a zprostředkovací služby v oblasti cestovního pojištění, vydávání cestovních šeků cestovními kancelářemi; (39) přeprava osob a zavazadel, doprava, lodní doprava, říční doprava, dopravní informace, rezervace v dopravě, doprovázení turistů, jízdy výletní lodí, organizování okružních plaveb a výletů, organizování zájezdů, turistické prohlídky, služby cestovní kanceláře zajišťující dopravu a organizování cest, rezervace jízdenek, místenek a jiných cenin pro železniční, automobilové, letecké, lodní cesty, rezervace lůžkových poukázek pro přepravu, organizování i zprostředkování zájezdů a cest dopravními prostředky, zprostředkování přepravy turistů a jejich zavazadel, poskytování turistických cestovních informací, poskytování informací ohledně cest v autobusové, železniční, letecké a lodní dopravě, zprostředkování turistických prohlídek, obstarávání ostatních služeb v oblasti dopravy souvisejících s cestováním, zprostředkování rekreačních pobytů v oblasti přepravy turistů, pronájem dopravních prostředků; (41) organizace a pořádání kulturních, společenských, zábavných akcí a produkcí, provozování kulturních a zábavných zařízení, diskotéky, noční kluby, hudební produkce, služby diskžokejů, informace o možnostech rekreace, informace o možnostech rozptýlení a zábavy, karaoke, klubové služby (zábavné služby), koncertní síně, sály, organizování kulturních nebo vzdělávacích výstav, organizování soutěží (vzdělávacích nebo zábavných), předprodej vstupenek, organizování a plánování večírků, oslav a představení, živé vystoupení, zajišťování speciálních zábavných programů a vystoupení v barech; (43) služby cestovní kanceláře - zajišťování ubytování a stravování, poskytování hotelových služeb, poskytování přechodného ubytování, rezervace ubytování v hotelích, penzionech a jiných ubytovacích zařízeních, služby cestovních průvodců, služby zajišťující stravování a nápoje, provozování hostinských a restauračních činností a zařízení, služby rychlého občerstvení, catering, restaurace, bary, snack bary, bufety, hotely, noční kluby (poskytování jídla), kavárny, vinárny, provoz automatů pro občerstvení, poskytování gastronomických služeb, pomoc, poradenství a konzultace v oblasti gastronomie v rámci služeb restaurací a pivnic, příprava a zhotovování jídel a výrobků teplé a studené kuchyně, provozování pizzerie, provozování grill-baru, pronajímání společenských a jednacích místností a salónek, provoz kempů, půjčování restauračního zařízení, pořádání gastronomických festivalů, přehlídek a ochutnávek v rámci této třídy (zajištění potravin a nápojů), zajištění stravování při společenských a kulturních akcích, organizování recepce a koktejlů se zaměřením na gastronomii (zajištění potravin a nápojů), zásobování restaurací a provozoven potravinářskými výrobky a nápoji, poradenství v oboru gastronomie v rámci této třídy.

(591) Barevná

(730) **RIVIERA TOUR s.r.o.**, Lidečko č. p. 31, Lidečko, 75612, CZ

(740) Halaxová & Halaxová TETRAPAT, Mgr. Eva Halaxová, Jinonická 804/80, Praha 5, Košíře, 15800



(210) **O-550144**  
(220) 29.08.2018  
(320) 29.08.2018  
(511) 36, 39, 41, 43  
(540)



(510) (36) služby cestovního pojištění, agenturní služby pro zařizování cestovního pojištění, poradenské a zprostředkovací služby v oblasti cestovního pojištění, vydávání cestovních šeků cestovními kanceláři; (39) přeprava osob a zavazadel, doprava, lodní doprava, říční doprava, dopravní informace, rezervace v dopravě, doprovázení turistů, jízdy výletní lodí, organizování okružních plaveb a výletů, organizování zájezdů, turistické prohlídky, služby cestovní kanceláře zajišťující dopravu a organizování cest, rezervace jízenek, místenek a jiných cenin pro železniční, automobilové, letecké, lodní cesty, rezervace lůžkových poukázek pro přepravu, organizování i zprostředkování zájezdů a cest dopravními prostředky, zprostředkování přepravy turistů a jejich zavazadel, poskytování turistických cestovních informací, poskytování informací ohledně cest v autobusové, železniční, letecké a lodní dopravě, zprostředkování turistických prohlídek, obstarávání ostatních služeb v oblasti dopravy souvisejících s cestováním, zprostředkování rekreačních pobytů v oblasti přepravy turistů, pronájem dopravních prostředků; (41) organizace a pořádání kulturních, společenských, zábavných akcí a produkcí, provozování kulturních a zábavných zařízení, diskotéky, noční kluby, hudební produkce, služby diskžokejů, informace o možnostech rekreace, informace o možnostech rozptýlení a zábavy, karaoke, klubové služby (zábavné služby), koncertní síně, sály, organizování kulturních nebo vzdělávacích výstav, organizování soutěží (vzdělávacích nebo zábavných), předprodeje vstupenek, organizování a plánování večírků, oslav a představení, živé vystoupení, zajišťování speciálních zábavných programů a vystoupení v barech; (43) služby cestovní kanceláře - zajišťování ubytování a stravování, poskytování hotelových služeb, poskytování přechodného ubytování, rezervace ubytování v hotelích, penzionech a jiných ubytovacích zařízeních, služby cestovních průvodců, služby zajišťující stravování a nápoje, provozování hostinských a restauračních činností a zařízení, služby rychlého občerstvení, catering, restaurace, bary, snack bary, bufety, hotely, noční kluby (poskytování jídla), kavárny, vinárny, provoz automatů pro občerstvení, poskytování gastronomických služeb, pomoc, poradenství a konzultace v oblasti gastronomie v rámci služeb restaurací a pivnic, příprava a zhotovování jídel a výrobků teplé a studené kuchyně, provozování pizzerie, provozování grill-baru, pronajímání společenských a jednacích místností a salónek, provoz kempů, půjčování restauračního zařízení, pořádání gastronomických festivalů, přehlídek a ochutnávek v rámci této třídy (zajištění potravin a nápojů), zajištění stravování při společenských a kulturních akcích, organizování recepce a koktejlů se zaměřením na gastronomii (zajištění potravin a nápojů), zásobování restaurací a provozoven potravinářskými výrobky a nápoji, poradenství v oboru gastronomie v rámci této třídy.  
(591) Barevná  
(730) **RIVIERA TOUR s.r.o.**, Lidečko č. p. 31, Lidečko, 75612, CZ  
(740) Halaxová & Halaxová TETRAPAT, Mgr. Eva Halaxová, Jinonická 804/80, Praha 5, Košíře, 15800

(210) **O-550191**  
(220) 03.09.2018  
(320) 03.09.2018  
(511) 21, 32, 41  
(540)



(510) (21) pivní sklenice, žejdlíky na pivo, džbány na pivo, nádoby na pivo; (32) pivo v rámci této třídy, nápoje na bázi piva, nealkoholické pivo, pivo a pivovarnické výrobky, ochucené pivo, pšeničné pivo, sladové pivo; (41) hudební produkce, pořádání a uvádění koncertů, provozování rekreačních zařízení, pořádání sportovních akcí, organizování festivalů, služby v oblasti hudebních festivalů, organizování slavnostních společenských akcí, organizování slavností pro rekreační účely, pořádání a organizování soutěží (vzdělávacích nebo zábavných).  
(591) Barevná  
(730) **Heider Jan**, Dvořákova 10, Opava - Malé Hoštice, 74705, CZ

(210) **O-550192**  
(220) 03.09.2018  
(320) 03.09.2018  
(511) 43  
(540)

## PŘÍTOMNÁ KAVÁRNA

(510) (43) bary, bufety, dětské jesle, jídelny, kavárny, modelování potravin, pronájem jednacích místností, pronájem kuchyňských přístrojů, pronájem stanů, pronájem zásobníků na pitnou vodu, pronájem židlí, stolů, ubrusů a skleněného nádobí, restaurace, samoobslužné jídelny, samoobslužné restaurace, zajištění stravování.  
(730) **Somolová Olga Ing.**, Křížkovského 23, Brno, 60300, CZ  
**Klemešová Lucie**, Purkyňova 72, Brno, 61200, CZ  
(740) Ing. Olga Somolová, Křížkovského 23, Brno, 60300

(210) **O-550224**  
(220) 03.09.2018  
(320) 03.09.2018  
(511) 3, 5, 30, 32  
(540)

## LEROS Bylinka

(510) (3) neléčivé kosmetické přípravky, přírodní kosmetika, kosmetika pro zvířata, neléčivé přípravky pro ústní hygienu, zubní pasty a prášky, přípravky pro osobní hygienu, včetně dále uvedených výrobků: mýdla, tělové šampony, přípravky do koupele, neléčivé vlasové šampony a jiné prostředky pro mytí a ošetřování vlasů, neléčivé masážní přípravky, bylinné výtažky pro kosmetické účely, výrobky voňavkářské, esenciální oleje a extrakty spadající do této třídy; (5) farmaceutické přípravky humánní a veterinární, léčiva, hygienické přípravky pro zdravotnické účely, léčivé byliny, bylinné a rostlinné přípravky pro léčebné účely, dietetické přípravky pro léčebné či veterinární účely, potravinové doplňky pro lidskou spotřebu a zvířata, léčivé bylinné výtažky pro veterinární účely, léčivé přípravky pro ošetřování ústní dutiny, léčivé masážní prostředky, dezinfekční prostředky,

baktericidní a fungicidní přípravky, náplasti, obvazové materiály a krytí, léčebné nápoje, včetně čajů a vín s léčebnými účinky, sirupy pro farmaceutické účely, bylinné čaje pro léčebné účely; (30) čaje všeho druhu včetně bylinných a ovocných (k jiným než léčebným účelům), dietetické prostředky a potraviny k neléčebným účelům, bonbony, žvýkačky; (32) minerální a sycené vody a jiné nealkoholické nápoje, ovocné nápoje a ovocné šťávy, sirupy a jiné přípravky pro přípravu nápojů.

- (730) **LEROS, s.r.o.**, U Národní galerie 470, Praha 5, Zbraslav, 15600, CZ  
(740) C|K|T ČERVENKA TURKOVÁ & PARTNERS Advokátní, patentová a známková kancelář, Mgr. Radka Červenková advokátka, Anny Letenské 34/7, Praha 2, Vinohrady, 12000

- (210) **O-550262**  
(220) 05.09.2018  
(320) 05.09.2018  
(511) 3, 5  
(540)

### COLAFLEX

(510) (3) parfumerie a vonné přípravky, voňavkářské výrobky, přípravky pro osobní hygienu a kosmetické přípravky, deodoranty pro osobní použití (parfumerie), zubní pasty, ústní voda, mýdla pro osobní potřebu, sprchové gely, sprchové krémy, tekutá mýdla, tělové krémové mléko, tělové šampony, toaletní mýdlo, kosmetika, oleje pro kosmetické účely, oleje pro toaletní účely, parfémovaná tělová mléka (toaletní přípravky), neléčivé vlasové šampony, šampony, vlasové vody, vlasový balzám, krémy (kosmetické); (5) farmaceutické přípravky, hygienické přípravky a výrobky, potravinové doplňky a dietetické přípravky, dietetické potraviny upravené pro léčebné účely, dietetické látky pro léčebné účely, vitaminové přípravky, léčiva, minerální potravinové doplňky, léčivé čaje, chemické přípravky pro farmaceutické účely, chemické přípravky pro léčebné účely, zubní pasty s léčivými přísadami.

- (730) **MAGISTRA a.s.**, Karlovo náměstí 319/3, Praha 2, Nové Město, 12000, CZ  
(740) Rudolf Darník, patentový zástupce, Jupiterova 1186/10, Praha 114, 10400

- (210) **O-550479**  
(220) 14.09.2018  
(320) 14.09.2018  
(511) 33, 41, 43  
(540)

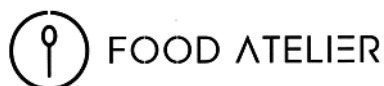

(510) (33) alkoholické nápoje obsahující ovoce, alkoholické nápoje (s výjimkou piva), alkoholické nápoje z rýže, alkoholické výtazky z ovoce, alkoholové výtazky, anýzovka, anýzový likér, aperitivy, arak, brandy, cider, destilované nápoje, gin, griotka, hořké likéry, koktejly, lihoviny, likéry, medovina, pepermintové likéry, rum, saké, vína, vodka, whisky; (41) akademie, fotografování, hudební produkce, informace o rekreaci, informace o vzdělávání, informace o zábavě, karaoke, výchovně-zábavné klubové služby, koučink, plánování večírků, poradenství pro volbu povolání (v oblasti vzdělávání nebo školení), pořádání a uvádění koncertů, pořádání a vedení konferencí, pořádání a vedení kongresů, pořádání a vedení seminářů, pořádání a vedení symposií, pořádání a vedení workshopů, pořádání módních přehlídek pro zábavu, pořádání plesů, pořádání soutěží krásy, pořádání sportovních soutěží, pořádání výstav ke kulturním nebo vzdělávacím účelům, poskytování elektronických publikací online bez možnosti stažení, služby nočního klubu (zábava), soukromá výuka, školení, školní vzdělávání, vydávání knih, výroba filmů (s výjimkou reklamních), výroba rozhlasových a televizních programů, výuka, vzdělávací služby, zábava; (43) bary, bufety, hotelové služby, jídelny, kavárny, modelování potravin, penziony, pronájem jednacích místností, pronájem kuchyňských přístrojů, pronájem stanů, pronájem židlí, stolů, ubrusů, skleněného nádobí, restaurace.

- (730) **Valíček David**, Hlavní třída 131/9, Český Těšín, 73701, CZ

- (740) JUDr. Oldřich Beneš, advokát, Mojmírovců 805/41, Ostrava - Mariánské Hory, 70900

- (210) **O-550605**  
(220) 20.09.2018  
(320) 20.09.2018  
(511) 16, 33, 35  
(540)



(510) (16) tiskoviny, tištěné reklamní a propagační materiály, papírové etikety, obaly, a to obaly na lahve lepenkové a papírové; (33) vína, šumivá vína, sekty, alkoholické nápoje; (35) obchodní činnost se zemědělskými a vinařskými výrobky.

- (730) **CHÂTEAU VALTICE - Vinné sklepy Valtice, a.s.**, Vinařská 407, Valtice, 69142, CZ  
(740) INPARTNERS GROUP, Mgr. Simona Hejdová, Koliště 1965/13a, Brno, Černá Pole, 60200

- (210) **O-550629**  
(220) 21.09.2018  
(320) 21.09.2018  
(511) 9, 16, 35, 39, 41  
(540)



(510) (9) čtečky elektronických knih, elektronické publikace, elektronické zápisníky, kapesní elektronické slovníky, magnetická datová média, nosiče zvukových záznamů, optické datové nosiče, stahovatelné elektronické publikace; (16) atlasy, brožury, časopisy (periodika), kalendáře, katalogy, knihy, komiksy (knihy), noviny, obaly (papírné zboží), plakáty, periodika, tiskoviny, tištěné publikace, záložky do knih, zápisníky, záložky na knihy; (35) pořádání veletrhů pro obchodní či reklamní účely, pořádání výstav pro obchodní či reklamní účely, propagace, předvádění zboží, psaní životopisů pro jiné osoby, šíření reklamních materiálů, zásobovací služby pro jiné osoby, nákup zboží a služeb pro jiné podniky, zpracování textu, zprostředkování dovozu a vývozu; (39) dodávka zboží, doprava (doprava zboží), doručování balíků; (41) elektronické publikování (DTP), informace o zábavě, knihovnické služby (půjčovny knih), klubové služby zábava nebo vzdělávání), online vydávání elektronických knih, a časopisů, poskytování elektronických publikací online bez možnosti stažení, psaní textů (jiných než reklamních), překladatelské služby, služby grafické úpravy, nikoliv k reklamním účelům, vydávání knih, vydávání textů s výjimkou reklamních.

- (730) **Albatros Media Slovakia s.r.o.**, Mickiewiczova 9, Bratislava, SK

(210) **O-550630**  
(220) 21.09.2018  
(320) 21.09.2018  
(511) 9, 16, 35, 39, 41  
(540)

## Lindeni

(510) (9) čtečky elektronických knih, elektronické publikace, elektronické zápisníky, kapesní elektronické slovníky, magnetická datová média, nosiče zvukových záznamů, optické datové nosiče, stahovatelné elektronické publikace; (16) atlasy, brožury, časopisy (periodika), kalendáře, katalogy, knihy, komiksy (knihy), noviny, obaly (papírové zboží), plakáty, periodika, tiskoviny, tištěné publikace, záložky do knih, zápisníky, záložky na knihy; (35) pořádání veletrhů pro obchodní či reklamní účely, pořádání výstav pro obchodní či reklamní účely, propagace, předvádění zboží, psaní životopisů pro jiné osoby, šíření reklamních materiálů zásobovací služby pro jiné osoby nákup zboží a služeb pro jiné podniky, zpracování textu, zprostředkování dovozu a vývozu; (39) dodávka zboží, doprava (doprava zboží), doručování balíků; (41) elektronické publikování (DTP), informace o zábavě, knihovnické služby (půjčovny knih), klubové služby zábava nebo vzdělávání), online vydávání elektronických knih, a časopisů, poskytování elektronických publikací online bez možnosti stažení, psaní textů (jiných než reklamních), překladatelské služby, služby grafické úpravy, nikoliv k reklamním účelům, vydávání knih, vydávání textů s výjimkou reklamních.

(730) **Albatros Media Slovakia s.r.o.**, Mickiewiczova 9, Bratislava, SK

(210) **O-550631**  
(220) 21.09.2018  
(320) 21.09.2018  
(511) 9, 16, 35, 39, 41  
(540)

## Ljndeni

(510) (9) čtečky elektronických knih, elektronické publikace, elektronické zápisníky, kapesní elektronické slovníky, magnetická datová média, nosiče zvukových záznamů, optické datové nosiče, stahovatelné elektronické publikace; (16) atlasy, brožury, časopisy (periodika), kalendáře, katalogy, knihy, komiksy (knihy), noviny, obaly (papírové zboží), plakáty, periodika, tiskoviny, tištěné publikace, záložky do knih, zápisníky, záložky na knihy; (35) pořádání veletrhů pro obchodní či reklamní účely, pořádání výstav pro obchodní či reklamní účely, propagace, předvádění zboží, psaní životopisů pro jiné osoby, šíření reklamních materiálů zásobovací služby pro jiné osoby nákup zboží a služeb pro jiné podniky, zpracování textu, zprostředkování dovozu a vývozu; (39) dodávka zboží, doprava (doprava zboží), doručování balíků; (41) elektronické publikování (DTP), informace o zábavě, knihovnické služby (půjčovny knih), klubové služby zábava nebo vzdělávání), online vydávání elektronických knih, a časopisů, poskytování elektronických publikací online bez možnosti stažení, psaní textů (jiných než reklamních), překladatelské služby, služby grafické úpravy, nikoliv k reklamním účelům, vydávání knih, vydávání textů s výjimkou reklamních.

(730) **Albatros Media Slovakia s.r.o.**, Mickiewiczova 9, Bratislava, SK

(210) **O-550674**  
(220) 24.09.2018  
(320) 24.09.2018  
(511) 29, 30, 39  
(540)

## TIPAFROST

(510) (29) mléčné výrobky, zpracované mražené ovoce, ovocná dřev, tvarohové krémy; (30) led, mražené krémy, zmrzliny, vodové zmrzliny, mražené jogurty a sorbety; (39) doprava a skladování.

(730) **TIPAFROST, a.s.**, Žďárského 188, Kozichovice, 67401, CZ  
(740) Irena Benáčková, Husova 18, Třebíč, 67401

(210) **O-550690**  
(220) 24.09.2018  
(320) 24.09.2018  
(511) 3, 5, 35  
(540)

## JODERMAL

(510) (3) kosmetické přípravky; (5) farmaceutické přípravky, zvěrolékařské přípravky, léky pro humánní medicínu, léky pro veterinární medicínu; (35) maloobchodní a velkoobchodní služby s kosmetickými přípravky, s farmaceutickými přípravky, s veterinářskými přípravky, s léky pro humánní medicínu, s léky pro veterinární medicínu, reklama.

(730) **GLANDULA MYSTERY, s.r.o.**, Železničná 449/11, Dunajská Streda 92901, SK

(740) **AK BRICHTA & PARTNERS**, JUDr. Tatiana Brichtová, Grösslingová 6-8, Bratislava 81109

(210) **O-550691**  
(220) 24.09.2018  
(320) 24.09.2018  
(511) 3, 5, 35, 40, 41  
(540)

## JODA ORGANIKA

(510) (3) kosmetické přípravky, krémy na pokožku, esenciální oleje z cedrového dřeva, citrónové esenciální oleje, éterické oleje, gaultierový olej, jasmínový olej, levandulový olej, mandlový olej, oleje na kosmetické použití, růžový olej, tuky pro kosmetické použití; (5) výživové doplňky, masti pro farmaceutické použití, masti pro lékařské použití, přípravky na ošetření popálenin, masti na sluneční popáleniny, farmaceutické přípravky, přípravky do koupele pro lékařské použití, balzamovací přípravky pro lékařské použití, balzámy pro lékařské použití, oleje pro lékařské použití, posilující přípravky (tonika), přípravky se stopovými prvky pro lidi a zvířata, tinktury (farmaceutické přípravky), jodová tinktura, tinktury pro lékařské použití, pastilky pro farmaceutické použití, farmaceutické přípravky péče o pokožku, vitamínové přípravky, výživové vlákniny, léčivé nápoje, jód pro farmaceutické použití, výživové doplňky z lněných semen, výživové doplňky z lněného oleje a obilných klíčků, výživové doplňky z dýňových semínek a dýňového oleje, farmaceutické přípravky pro zeštíhlení, alkalické jodidy pro farmaceutické použití, chemicko-farmaceutické přípravky, draselné soli pro lékařské použití, enzymy pro lékařské použití, jód pro farmaceutické použití, lněná semena pro farmaceutické použití, léčiva posilující nervovou soustavu, zubolékařské léčiva, séroterapeutické léčiva, ricinový olej pro lékařské použití; (35) maloobchodní a velkoobchodní služby s výrobky uvedenými ve třídách 3 a 5 tohoto seznamu, obchodní management, obchodní administrativa, obchodní nebo podnikatelské informace, odborné obchodní nebo podnikatelské poradenství, pořádání obchodních nebo reklamních výstav a veletrhů, poradenství při organizování a řízení obchodní činnosti, prezentace výrobků v komunikačních médiích pro maloobchod, vztahy s veřejností (public relations), reklama, reklamní agentury, zásilkové reklamní služby, rozšiřování reklamních materiálů zákazníkům (letáky, prospekty, tiskoviny, vzorky), pronájem reklamních ploch; (40) zpracování chemických látek, zpracování jódu; (41) organizování a vedení konferencí, organizování a vedení kongresů, organizování a vedení seminářů a školení, organizování kulturních nebo vzdělávacích výstav, informace o výchově a vzdělávání, plánování a organizování večírků, organizování a vedení symposií.

(730) **GLANDULA MYSTERY, s.r.o.**, Železničná 449/11, Dunajská Streda 92901, SK

(740) **AK BRICHTA & PARTNERS**, JUDr. Tatiana Brichtová, Grösslingová 6-8, Bratislava 81109

(210) **O-550694**  
(220) 25.09.2018  
(320) 25.09.2018  
(511) 16, 35, 36  
(540)



(510) (16) papír a výrobky z papíru (reklamní předměty), papírové nosiče informací, zejména tiskoviny, letáky, propagační materiály, plakáty, fotografie, psací a kancelářské potřeby, papírenské zboží; (35) inzertní a reklamní činnost, propagační činnost, pomoc při řízení obchodní činnosti, obchodní administrativa, kancelářské práce, marketing, sestavování, výroba a šíření reklamních materiálů, sestavování, výroba a šíření inzertních materiálů; (36) služby finanční, peněžní, nemovitostní a pojišťovací, zejména přijímání vkladů, investování do cenných papírů na vlastní účet, platební styk a finanční zúčtování, obchodování na vlastní účet s devizovými hodnotami, finanční makléřství a činnosti, které přímo souvisejí s činnostmi výše uvedenými, jako jsou bankovníctví, burzovní kotace, elektronický převod peněžních prostředků, faktoring, finanční analýza, finanční hodnocení (pojištění, bankovníctví, nemovitosti), finanční informace, finanční poradenství, financování, hypoteční bankovníctví, informace o pojištění, penzijní fondy, podílové fondy, spořitelní služby, správa nemovitostí (nájem, odhady, realitní činnost), úschova cenností, uzavírání pojištění, vydávání kreditních karet, vystavování cestovních šeků, zpracování plateb debetní kartou, provádění všech bankovních obchodů a poskytování všech bankovních služeb i ve vztahu k zahraničí.

(730) **Komerční banka, a.s.**, Na příkopě 969/33, Praha 1, Staré Město, 11000, CZ

(210) **O-550708**  
(220) 25.09.2018  
(320) 25.09.2018  
(511) 12, 35, 36, 39  
(540)



(510) (12) vozidla a dopravní prostředky, automaticky řízená vozidla, autonomní vozidla, dopravní prostředky s koly, elektrická vozidla, elektrická vozidla s vlastním pohonem, elektromobily (vozidla), nákladní vozidla, osobní motorová vozidla, pozemní, vzdušné, vodní a železniční dopravní prostředky, vozidla pro přepravu cestujících, automobily bez řidiče, čtyřkolky, dálkově řízená vozidla, dodávky, motocykly, motorová vozidla; (35) obchodní analýzy, průzkum a informační služby, obchodní služby a informace pro spotřebitele, pomoc v obchodní a podnikatelské činnosti, management a administrativní služby, reklamní, marketingové a propagační služby; (36) pojištění, finanční a peněžní služby a bankovní služby, uzavírání pojistek, získávání finančních prostředků a finanční sponzorování, půjčky a úvěry, leasing - nákup na splátky, finanční služby pro nákup vozidel, poskytování spotřebitelských úvěrů; (39) doprava a přeprava, parkování a uskladnění vozidel, pronájem dopravních prostředků, zejména automobilů a nákladních vozidel, půjčování vozidel.

(591) Barevná

(730) **AUTO TOMAN, s.r.o.**, Dlouhá třída 1026/65, Havířov, Město, 73601, CZ  
(740) JUDr. Richard Mencner, advokát, Milíčova 1231/20, Ostrava, Moravská Ostrava, 70200

(210) **O-550783**  
(220) 28.09.2018  
(320) 28.09.2018  
(511) 20, 24, 28  
(540)



(510) (20) nábytek a bytové zařízení; (24) potahy a povlaky na nábytek; (28) hračky, hry a žertovné předměty.

(591) Barevná  
(730) **NETION, s.r.o.**, Křižkova 2697/70, Brno, Královo Pole, 61200, CZ

(210) **O-550910**  
(220) 04.10.2018  
(320) 04.10.2018  
(511) 41  
(540)

### Milestone School of Business

(510) (41) vysokoškolské vzdělávací služby, zkoušení (pedagogická činnost), vydávání knih, vydávání textů (s výjimkou reklamních), knihovnické služby (půjčování knih).

(730) **UK College Prague, a.s.**, Lindnerova 575/1, Praha 8, 18000, CZ  
(740) Mašek, Kočí, Aujezdský, JUDr. Josef Aujezdský, advokát, Opletalova 1535/4, Praha 1, 11000

(210) **O-551063**  
(220) 11.10.2018  
(320) 11.10.2018  
(511) 19  
(540)



(510) (19) přírodní a umělý kámen, cementové zboží, dlažební prvky včetně tvarovaných dlaždic, dlažebních kamenů, dlažebních panelů, tvarovky, stavební prvky nekovové, betonové a kamenné prvky pro veřejná prostranství, komunikace, průmyslovou, občanskou, inženýrskou, zahradní a venkovní architekturu.

(730) **PRESBETON Nova, s.r.o.**, U panelárny 594/6c, Olomouc, Chválkovice, 77900, CZ  
(740) Ing. Petr Soukup, tř. Svobody 43/39, Olomouc, 77900



(210) **O-551087**  
(220) 12.10.2018  
(320) 12.10.2018  
(511) 32, 33, 35  
(540)

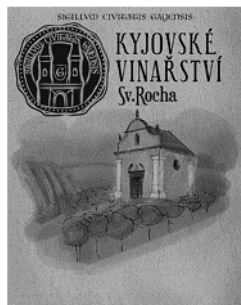

(510) (32) nealkoholické nápoje; (33) alkoholické nápoje s výjimkou pív; (35) maloobchod, velkoobchod a zprostředkování obchodu s nápoji výše uvedenými ve třídách 32 a 33, propagační činnost, pomoc při řízení obchodní činnosti.  
(730) **Kyjovské vinařství Sv. Rocha, s.r.o.**, Šardice 700, Šardice, 69613, CZ  
(740) RETROPATENT s.r.o., Dobiášova 1246/29, Liberec, Liberec VI-Rochlice, 46006

(210) **O-551148**  
(220) 16.10.2018  
(320) 16.10.2018  
(511) 5, 35  
(540)

### BONEDERE

(510) (5) výživové doplňky, výživové doplňky sestávající převážně z hořčičku, výživové doplňky sestávající převážně z vápníku; (35) maloobchodní prodej dietetických přípravků, obchodní služby a informace pro spotřebitele.  
(730) **Profidis s.r.o.**, Zelená 432, Statenice, 25262, CZ

(210) **O-551151**  
(220) 16.10.2018  
(320) 16.10.2018  
(511) 33  
(540)

### alkonáda

(510) (33) nízkoalkoholické nápoje, alkoholické nápoje s výjimkou piva, přípravky k výrobě alkoholických nápojů.  
(730) **F.H.Prager, s.r.o.**, Kleinerova 1504, Kladno, 27201, CZ

(210) **O-551196**  
(220) 17.10.2018  
(320) 17.10.2018  
(511) 33, 35, 36  
(540)

### Volarik Wine Investment

(510) (33) alkoholické nápoje s výjimkou pív, alkoholické výtahy z ovoce a rýže, alkoholové výtahy a esence, aperitivy, matolinové víno, alkoholické nápoje obsahující ovoce, víno, aperitivy na bázi vína, předem namíchané alkoholické nápoje, s výjimkou nápojů na bázi piva, saké; (35) administrativní zpracování objednávek, administrativní služby, aktualizování reklamních materiálů, analýzy nákladů, dodavatelské a zásobovací služby pro třetí osoby (nákup výrobků a služeb pro jiné podniky), fakturace, inzerce poštou, kanceláře dovozní a vývozní, obchodní informace a rady pro spotřebitele, obchodní správa licencí na výrobky a služby ostatních, komunikační média (prezentace výrobků v komunikačních médiích) pro účely maloobchodu a velkoobchodu, marketingové studie, obchodní management a podnikové poradenství, poskytování obchodních nebo podnikatelských informací, obchodní nebo podnikatelský průzkum, vedení dražeb, posuzování efektivnosti provozu a racionalizace práce, hospodářské a ekonomické prognózy, kopírování nebo

rozmnožování (reprodukce) dokumentů, dokladů, personální poradenství, oceňování a odhady v oblasti podnikání, průzkum trhu, průzkum veřejného mínění, revize účtů (audit), řízení (poradenské služby obchodní nebo podnikatelské), sestavování statistiky, pořádání veletrhů, výstav (obchodních nebo reklamních), překlad informací do počítačových databází, systematizace informací do počítačových databází, reklama, reklama on-line v počítačové síti, rozšiřování reklamních materiálů zákazníkům (letáky, prospekty, tisky, vzorky), zaslání reklamních materiálů zákazníkům, rozšiřování a distribuce vzorků (zboží), služby v oblasti grafické úpravy pro reklamní účely, subdodavatelské služby (obchodní pomoc), vedení kartoték v počítači, venkovní reklama, psaní a vydávání reklamních nebo náborových, propagačních a inzertních textů, vylepování plakátů, předvádění zboží, zpracování textů, teleshoppingové služby (televizní reklama), analýza nákupních a velkoobchodních cen, pomoc a poradenství při řízení obchodní činnosti, pronájem reklamní doby v komunikačních médiích, pronájem reklamních materiálů a ploch, styky s veřejností, aktualizace a údržba dat v počítačových databázích, aranžování výkladů, marketing, obchodní zprostředkovatelské služby s výrobky uvedenými výše ve tř. 33 a se službami uvedenými níže ve tř. 36, plánování schůzek (kancelářské práce), podpora prodeje jiných osob, pomoc při řízení obchodních či průmyslových podniků, poptávky, poradenství v oblasti komunikačních strategií při styku s veřejností, poradenství v oblasti řízení lidských zdrojů, poskytování informací prostřednictvím webových stránek, PPC reklama, propagace, sestavování katalogů informací pro obchodní či reklamní účely, správa zákaznických věrnostních programů, vyhledávání sponzorů, zprostředkování obchodů v oblasti propojení možných investorů s podnikateli, kteří potřebují financování; (36) investování finančních prostředků, obstaravatelská a zprostředkovatelská činnost v této oblasti, poskytování finančních informací prostřednictvím webových stránek, finanční služby a analýzy, provádění finančních operací, hotovostní a bezhotovostní finanční služby, kapitálové investice, daňové odhady, informační a odborná poradenská, konzultační, poradenská a posudková činnost, zprostředkování půjček, správa majetku, finanční poradenství a řízení, financování formou koupě na splátky, oceňování, organizování sbírek, elektronický převod peněžních prostředků, faktoring, financování, finanční hodnocení (pojištění, bankovníctví, nemovitosti), finanční hodnocení nabídek k poptávkám (RFP), finanční řízení, finanční služby ve formě zprostředkování celního odbavení, finanční sponzoring, hodnocení nákladů na opravy (finanční odhad), informace o pojištění, makléřství, jednatelství, obchodování s akciemi a dluhopisy, obchodování s cennými papíry, poskytování jistoty, pronájem nemovitostí, půjčky (financování), půjčky na splátky, služby úvěrové kanceláře, svěřenectví, zajištění, zajištění financování stavebních projektů, zpracování plateb debetní a kreditní kartou, dluhové poradenství, pořádání sbírek.

(730) **VOLARIK CAPITAL, a.s.**, Sochorova 3214/44, Brno, Žabovřesky, 61600, CZ  
(740) Advokátní kancelář Mgr. Jiřina Svojanovská, Mgr. Jiřina Svojanovská, Šilingrovo náměstí 257/3, Brno, Brno-město, 60200

(210) **O-551198**  
(220) 18.10.2018  
(320) 18.10.2018  
(511) 21  
(540)

### DECOBLOC

(510) (21) sklo dekorativní (nikoliv pro stavebnictví), nezpracované a polozpracované sklo (s výjimkou skla používaného ve stavebnictví), pokladničky, dekorace ze skla, skleněné vázy, skleněné nádoby.  
(730) **VITRABLOK s.r.o.**, Bilinská 782/42, Duchcov, 41901, CZ  
(740) PatentCentrum Sedlák & Partners s.r.o., Husova tř. 1847/5, České Budějovice, České Budějovice 3, 37001

(210) **O-551219**  
(220) 18.10.2018  
(320) 18.10.2018  
(511) 4, 35, 39  
(540)



(510) (4) paliva a pohonné látky spadající do této třídy, zemní plyn; (35) maloobchodní, velkoobchodní a internetový prodej zemního plynu, zprostředkovatelské služby v oblasti obchodu se zemním plynem, reklamní a marketingová činnost, průzkumy trhu, předvádění výrobků, zaslání reklamních materiálů, pořádání reklamních a prodejních akcí, administrativní služby, správa obchodních dat; (39) dovoz, doprava, balení, skladování a distribuce zemního plynu, poskytování informací o skladování, dopravní informace.

(730) **CWTC s.r.o.**, Tovární 500, Strakonice, Strakonice II, 38601, CZ  
(740) PatentCentrum Sedlák & Partners s.r.o., Husova tř. 1847/5, České Budějovice, České Budějovice 3, 37001

(210) **O-551274**  
(220) 22.10.2018  
(320) 22.10.2018  
(511) 29  
(540)



(510) (29) olej řepkový jedlý, olej olivový, jedlé tuky, jedlé oleje, kukuřičný olej, tukové substance na výrobu jedlých tuků, margarín.

(591) Barevná  
(730) **Kaka CZ s.r.o.**, Kněževs 185, Kněževs, 25268, CZ

(210) **O-551322**  
(220) 16.11.2018  
(320) 23.10.2018  
(511) 35, 36, 41  
(540)



(510) (35) administrativní pomoc při vypracování nabídek k poptávkám [RFP], administrativní služby, administrativní zpracování objednávek, cílené zaslání reklamních materiálů, fakturace, obchodní informace a rady pro spotřebitele ve výběru produktů a služeb, obchodní zprostředkovatelské

služby, podpora prodeje jiných osob, poskytování obchodních informací prostřednictvím webových stránek, prezentace výrobků v komunikačních médiích pro účely maloobchodu, profesionální obchodní poradenství, propagace, sestavování katalogů informací pro obchodní či reklamní účely, sjednávání a uzavírání obchodních transakcí pro třetí strany, sjednávání obchodních smluv pro jiné osoby; (36) oceňování nemovitostí, pronájem bytů, pronájem kanceláří (nemovitostí), pronájem nemovitostí, sdílených kanceláří, služby realitní kanceláře, správa nemovitostí, výběr nájemného, zprostředkování v oblasti nemovitostí; (41) fotografování, informace o vzdělávání, informace o zábavě, koučink (školení), pořádání a vedení seminářů, pořádání a vedení workshopů (školení), pořádání soutěží (vzdělávacích nebo zábavných).

(730) **Home Real Estate s.r.o.**, Radhošťská 1942/2, Praha 3, 13000, CZ

(210) **O-551382**  
(220) 25.10.2018  
(320) 25.10.2018  
(511) 16, 20, 35, 36  
(540)



(510) (16) časopisy, publikace, kalendáře, plakáty, reklamní materiál spadající do třídy 16, tiskopisy; (20) tabule vývěsné nekovové, tabule reklamní nekovové; (35) poskytování informací pojištěncům o obchodních aktivitách, vydávání reklamních textů, reklama a propagace, rozhlasová reklama, televizní reklama, rozšiřování reklamních materiálů, marketing; (36) provádění veřejného zdravotního pojištění, poskytování a zprostředkování dalšího smluvního pojištění a připojištění sjednávaného zejména v návaznosti na pojištění výloh zdravotní péče přesahující rozsah péče hrazené z veřejného zdravotního pojištění, výběr pojistného na zdravotní pojištění, včetně kontroly výběru, kontrola využívání a poskytování péče z veřejného zdravotního pojištění v jejím objemu a kvalitě, včetně dodržování cen u smluvních zdravotnických zařízení a pojištěnců, úhrady nákladů zdravotní péče hrazené z veřejného zdravotního pojištění, která byla poskytnuta zdravotnickými zařízeními na území ČR, na území států EU a zdravotnickými zařízeními na základě mezinárodních smluv, poskytování informací pojištěncům v oblasti pojišťovnictví.

(591) Barevná  
(730) **Revírní bratrská pokladna, zdravotní pojišťovna**, Michálkovicá 967/108, Ostrava, Slezská Ostrava, 71000, CZ  
(740) **ROWAN LEGAL**, advokátní kancelář s.r.o., JUDr. Josef Donát LLM, advokát, Na Pankráci 1683/127, Praha 4, Nusle, 14000

(210) **O-551383**  
(220) 25.10.2018  
(320) 25.10.2018  
(511) 16, 20, 35, 36  
(540)



(510) (16) časopisy, publikace, kalendáře, plakáty, reklamní materiál spadající do třídy 16, tiskopisy; (20) tabule vývěsné nekovové, tabule reklamní nekovové; (35) poskytování informací pojištěncům o obchodních aktivitách, vydávání reklamních textů, reklama a propagace, rozhlasová reklama, televizní reklama, rozšiřování reklamních materiálů, marketing;

(36) provádění veřejného zdravotního pojištění, poskytování a zprostředkování dalšího smluvního pojištění a připojištění sjednáváného zejména v návaznosti na pojištění výloh zdravotní péče přesahující rozsah péče hrazené z veřejného zdravotního pojištění, výběr pojistného na zdravotní pojištění, včetně kontroly výběru, kontrola využívání a poskytování péče z veřejného zdravotního pojištění v jejím objemu a kvalitě, včetně dodržování cen u smluvních zdravotnických zařízení a pojištěnců, úhrady nákladů zdravotní péče hrazené z veřejného zdravotního pojištění, která byla poskytnuta zdravotnickými zařízeními na území ČR, na území států EU a zdravotnickými zařízeními na základě mezinárodních smluv, poskytování informací pojištěncům v oblasti pojišťovnictví.

(591) Barevná

(730) **Revírní bratrská pokladna, zdravotní pojišťovna**, Michálkoviclá 967/108, Ostrava, Slezská Ostrava, 71000, CZ

(740) ROWAN LEGAL, advokátní kancelář s.r.o., JUDr. Josef Donát LLM, advokát, Na Pankráci 1683/127, Praha 4, Nusle, 14000

(210) **O-551384**

(220) 25.10.2018

(320) 25.10.2018

(511) 16, 20, 35, 36

(540)

**213** zdravotní  
**RBP** pojišťovna

(510) (16) časopisy, publikace, kalendáře, plakáty, reklamní materiál spadající do třídy 16, tiskopisy; (20) tabule vývěsné nekovové, tabule reklamní nekovové; (35) poskytování informací pojištěncům o obchodních aktivitách, vydávání reklamních textů, reklama a propagace, rozhlasová reklama, televizní reklama, rozšiřování reklamních materiálů, marketing; (36) provádění veřejného zdravotního pojištění, poskytování a zprostředkování dalšího smluvního pojištění a připojištění sjednáváného zejména v návaznosti na pojištění výloh zdravotní péče přesahující rozsah péče hrazené z veřejného zdravotního pojištění, výběr pojistného na zdravotní pojištění, včetně kontroly výběru, kontrola využívání a poskytování péče z veřejného zdravotního pojištění v jejím objemu a kvalitě, včetně dodržování cen u smluvních zdravotnických zařízení a pojištěnců, úhrady nákladů zdravotní péče hrazené z veřejného zdravotního pojištění, která byla poskytnuta zdravotnickými zařízeními na území ČR, na území států EU a zdravotnickými zařízeními na základě mezinárodních smluv, poskytování informací pojištěncům v oblasti pojišťovnictví.

(591) Barevná

(730) **Revírní bratrská pokladna, zdravotní pojišťovna**, Michálkoviclá 967/108, Ostrava, Slezská Ostrava, 71000, CZ

(740) ROWAN LEGAL, advokátní kancelář s.r.o., JUDr. Josef Donát LLM, advokát, Na Pankráci 1683/127, Praha 4, Nusle, 14000

(210) **O-551515**

(220) 31.10.2018

(320) 31.10.2018

(511) 2, 19

(540)

**EPOLIT**

(510) (2) epoxidový nátěr; (19) nátěr na beton.

(730) **BETOSAN s.r.o.**, Na Dolinách 148/28, Praha 4, Podolí, 14700, CZ

(210) **O-551516**

(220) 31.10.2018

(320) 31.10.2018

(511) 2, 19

(540)

**BETOSIL**

(510) (2) epoxidový nátěr; (19) nátěr na beton.

(730) **BETOSAN s.r.o.**, Na Dolinách 148/28, Praha 4, Podolí, 14700, CZ

(210) **O-551517**

(220) 31.10.2018

(320) 31.10.2018

(511) 2, 19

(540)

**DENSOCURE**

(510) (2) epoxidový nátěr; (19) nátěr na beton.

(730) **BETOSAN s.r.o.**, Na Dolinách 148/28, Praha 4, Podolí, 14700, CZ

(210) **O-551518**

(220) 31.10.2018

(320) 31.10.2018

(511) 19

(540)

**SUPERFIX**

(510) (19) rozpínavá, zálivková malta.

(730) **BETOSAN s.r.o.**, Na Dolinách 148/28, Praha 4, Podolí, 14700, CZ

(210) **O-551519**

(220) 31.10.2018

(320) 31.10.2018

(511) 19

(540)

**SANOFIX**

(510) (19) sanační omítka.

(730) **BETOSAN s.r.o.**, Na Dolinách 148/28, Praha 4, Podolí, 14700, CZ

(210) **O-551520**

(220) 31.10.2018

(320) 31.10.2018

(511) 17

(540)

**BETOLASTIC**

(510) (17) univerzální těsnící tunel.

(730) **BETOSAN s.r.o.**, Na Dolinách 148/28, Praha 4, Podolí, 14700, CZ

## Zamítnuté a částečně odmítnuté/zamítnuté přihlášky ochranných známek po zveřejnění

Zjistí-li Úřad v průběhu řízení o námitkách, že přihlašovaná ochranná známka nespĺňuje podmínky pro zápis, přihlášku zamítne. Zjistí-li, že přihlašovaná ochranná známka nespĺňuje podmínky pro zápis jen pro některé výrobky nebo služby, přihlášku odmítne/zamítne v rozsahu výrobků nebo služeb, pro které přihláška nespĺňuje podmínky zápisu. S ohledem na tuto skutečnost, obsahuje tato kapitola údaje o rozhodnutích o zamítnutí přihlášky ochranné známky v celém nebo částečném rozsahu na základě ustanovení § 26 zákona č. 441/2003 Sb.

Údaje o výsledku rozhodnutí (zamítnutí přihlášky, částečně odmítnutí/zamítnutí přihlášky) jsou uvedeny jako datum právní moci rozhodnutí/výsledek rozhodnutí.

(210) **O-527455**  
(540)



13.11.2018/NABYTÍ P.M. - ZAMÍTNUTÍ PŘIHLÁŠKY PO ZVEŘEJNĚNÍ

(210) **O-535542**  
(540)



13.11.2018/NABYTÍ P.M. - ZAMÍTNUTÍ PŘIHLÁŠKY PO ZVEŘEJNĚNÍ

(210) **O-533697**  
(540)

**COFFEE POINT**

10.11.2018/NABYTÍ P.M. - ČÁSTEČNĚ ZAMÍTNUTÍ PŘIHL. PO ZVEŘ.

(210) **O-537664**  
(540)

(210) **O-534646**  
(540)

**ALDA live**

16.11.2018/NABYTÍ P.M. - ZAMÍTNUTÍ PŘIHLÁŠKY PO ZVEŘEJNĚNÍ



(210) **O-535533**  
(540)

**MEMORIAL VĚRY ČÁSLAVSKÉ**

08.11.2018/NABYTÍ P.M. - ZAMÍTNUTÍ PŘIHLÁŠKY PO ZVEŘEJNĚNÍ

17.11.2018/NABYTÍ P.M. - ČÁSTEČNĚ ZAMÍTNUTÍ PŘIHL. PO ZVEŘ.

(210) **O-538518**  
(540)

**VĚRA ČÁSLAVSKÁ**

06.11.2018/NABYTÍ P.M. - ZAMÍTNUTÍ PŘIHLÁŠKY PO ZVEŘEJNĚNÍ

(210) **O-535541**  
(540)

**PRO-CERT s.r.o.**

13.11.2018/NABYTÍ P.M. - ZAMÍTNUTÍ PŘIHLÁŠKY PO ZVEŘEJNĚNÍ

(210) **O-538770**  
(540)

**Sousedé**

17.11.2018/NABYTÍ P.M. - ZAMÍTNUTÍ PŘIHLÁŠKY PO ZVEŘEJNĚNÍ

## Zamítnuté námítky týkající se ochranných známek

V průběhu řízení o námítkách může být Úřadem zjištěno, že přihlašovaná ochranná známka, která byla zveřejněna ve Věstníku, nezasahuje do zákonem chráněných starších práv třetích osob, tzv. namítajících, uvedených v ustanovení § 7 zákona č. 441/2003 Sb., a proto Úřad námítky zamítne. Údaje o rozhodnutích o zamítnutí námítek na základě ustanovení § 26 zákona č. 441/2003 Sb. jsou obsaženy v této kapitole.

(210) **O-527115**  
(540)



we're  
ne  
»xt

14.11.2018/ NABYTÍ P.M. – ZAMÍTNUTÍ NÁMITEK

---

(210) **O-539506**  
(540)



ProcesoVIT

15.11.2018/ NABYTÍ P.M. – ZAMÍTNUTÍ NÁMITEK

---

## Přehled zápisů ochranných známek bez změny ve vztahu ke zveřejněným přihláškám

Kapitola obsahuje údaje o ochranných známkách zapsaných na základě ustanovení § 28 odst. 1 zákona č. 441/2003 Sb., u kterých nedošlo ke změně údajů oproti zveřejněné přihlášce ochranné známky.

Číselný přehled (111)											
369688	369690	369692	369693	369694	369695	369696	369697	369698	369699	369700	369701
369702	369703	369704	369705	369706	369707	369708	369709	369710	369711	369712	369713
369714	369715	369716	369717	369718	369719	369720	369721	369722	369723	369724	369725
369726	369727	369728	369729	369730	369731	369732	369733	369734	369735	369736	369737
369738	369739	369740	369741	369742	369743	369744	369745	369746	369747	369748	369749
369750	369751	369752	369753	369754	369755	369756	369757	369758	369759	369760	369761
369762	369763	369764	369765	369766	369767	369768	369769	369770	369771	369772	369773
369774	369775	369776	369777	369778	369779	369780	369781	369782	369783	369784	369785
369786	369787	369788	369789	369790	369791	369792	369793				

## Zápis ochranných známek bez změny ve vztahu ke zveřejněným přihláškám

- (111) **369688**  
(220) 16.02.2015  
(320) 16.02.2015  
(442) 30.09.2015  
(151) 21.11.2018  
(730) **BISPOL GOLD s.r.o.**, Mánesova 21, Jablonec nad Nisou, 46601, CZ  
(740) **RETROPATENT s.r.o.**, Dobiášova 1246/29, Liberec VI, 46006  
(210) O-520089  
(510) (14) šperky, přívěšky a drobné šperkařské dekorativní předměty zdobené českými granáty, granátové šperky a fazonové šperky z drahých kovů jako jsou prsteny, náušnice, přívěšky, brože, náramky, náhrdelníky, kravatové spony, jehlice, manžetové knoflíky, řetízký, upomínkové předměty a miniatury spadající do třídy 14, klenotnické polotovary a drahé kovy (Ag, Au), vše vyráběno v souladu se specifikací chráněného označení původu Český granátový šperk; (20) umělecké předměty (nekovové), vyrobené ze dřeva, slonoviny, želvoviny, jantaru a jejich náhražek, kombinované s granáty, vyráběné v souladu se specifikací chráněného označení původu Český granátový šperk; (35) obchodní činnost, včetně internetového obchodu s výrobky uvedenými ve třídách 14 a 20; (40) zpracování materiálu, broušení syntetických kamenů, polodrahokamů a drahokamů, galvanické zlcení.  
(511) 14, 20, 35, 40  
(540)

### Sekyra - český granátový šperk

- (111) **369690**  
(220) 02.06.2016  
(320) 02.06.2016  
(442) 15.08.2018  
(151) 21.11.2018  
(730) **Schicht s.r.o.**, Revoluční 1930/86, Ústí nad Labem - centrum, 40001, CZ  
(740) **PROPATENT, JUDr. Matěj Sedláček**, Pod Pekařkou 107/1, Praha 4, 14700  
(210) O-531646  
(510) (3) mýdla a mýdlové přípravky, prací prostředky, aviváže, odstraňovače skvrn na prádle, mycí přípravky, šampony a vlasové kondicionéry, odlakovače, osvěžovače vzduchu, vonné tyčinky, pemzy, ústní vody nikoli pro lékařské účely, vata a vatové tyčinky pro kosmetické účely, vosk na obuv a kůži, zubní pasty, ústní vody, opalovací kosmetické přípravky, dětská kosmetika, antistatické přípravky pro použití v domácnosti, koupelové soli a oleje, antiperspirační mýdla, éterické oleje, barvy na vlasy, bělicí a čistící přípravky, lešticí a odmašťovací prostředky, bělicí přípravky pro kosmetické účely, bělicí přípravky na praní, čistící a uklízející prostředky, deodoranty pro lidskou potřebu, přípravky pro depilaci, šampony pro domácí zvířata, přípravky na holení, přípravky na přípravky na změkčení vody, kosmetické přípravky, toaletní přípravky, kosmetika, dekorativní kosmetika, líčidla, kosmetické krémy, parfémy, kosmetické přípravky na vlasy a tělo, laky na nehty, lešticí vosky, masážní gely a oleje jiné než pro léčebné účely; (5) repelenty proti hmyzu, antibakteriální a dezinfekční přípravky, přípravky na čištění vzduchu, deodoranty pro oděv a textil, hygienické ubrousky, masti a krémy na popáleniny od slunce, mucholapky, náplastí, přípravky proti pocení nohou, přípravky pro hubení škůdců, farmaceutické přípravky pro péči o pokožku.  
(511) 3, 5  
(540)



- (111) **369692**  
(220) 22.06.2017

- (320) 22.06.2017  
(442) 15.08.2018  
(151) 21.11.2018  
(730) **VETERÁN POLICIE ČESKÉ REPUBLIKY z.s.**, Olšanská 2176/2, Praha 3, Žižkov, 13000, CZ  
(210) O-540574  
(510) (35) organizování propagačních akcí; (41) organizování vzdělávacích, kulturních, sportovních nebo společensko - zábavných akcí, organizování historických bitev, zábava, výchova a vzdělávání, organizace a pořádání zábavných spolkových a klubově - vzdělávacích setkání, rozvíjení spolkové činnosti v oblasti kultury a vzdělávání, informace o možnostech rozptýlení a rekreace osob.  
(511) 35, 41  
(540)

### VETERÁN POLICIE ČESKÉ REPUBLIKY z.s.

- (111) **369693**  
(220) 30.08.2017  
(320) 30.08.2017  
(442) 15.08.2018  
(151) 21.11.2018  
(730) **Nekola Jan JUDr.**, Na Močidlech 237, Jíloviště, 25202, CZ  
(210) O-541924  
(591) Barevná  
(510) (45) registrační služby (právní), služby právní pomoci, právní služby, právní rešeršní služby, právní průzkumové služby, služby právního zástupce, služby právních asistentů, právnícké (komerční služby), služby soudního vykonavatele (právní služby), právní služby pro firmy, advokátní a právní služby, právní zprostředkovatelské (mediační) služby, právní služby pro bono, služby převodu vlastnických práv majetku (právní služby), registrace doménových jmen (právní služby), informační a poradenské služby vztahující se k právním záležitostem, právní služby vztahující se k využívání práv duševního vlastnictví, udělování licenčních práv vztahujících se k audioprodukcím (právní služby), poskytování licenčních práv vztahujících se k filmům (právní služby), vydávání licenčních práv vztahujících se k videoprodukcím (právní služby), právní služby týkající se udělování licencí k autorským právům, udělování licencí k patentům a patentovým přihláškám (právní služby), právní služby pro postupy týkající se práv průmyslového vlastnictví, udělování licencí k rozhlasovým a televizním programům (právní služby), poskytování licencí k filmům, televizi a videím (právní služby), právní služby týkající se využívání autorských práv k filmům, právní služby související se sjednáváním smluv pro třetí strany, poradenské služby vztahující se k právním aspektům franšizingu, právní služby týkající se zakládání a registraci společností, právní služby poskytované v souvislosti se soudními řízeními, udělování licencí k hudebním dílům (právní služby), právní služby týkající se využívání vysílacích práv, právní služby týkající se využívání přenosových práv, udělování licencí na franšizové koncepty (právní služby), udělování licencí k patentovým přihláškám (právní služby), právní služby týkající se registrace ochranných známek, udělování licencí k ochranným známkám (právní služby), udělování licencí k počítačovému softwaru (právní služby), poskytování licencí na počítačový software (právní služby), informační služby vztahující se k právním záležitostem, licenční služby vztahující se k právům na veřejné předvádění (právní služby), právní služby související s právy týkajícími se timesharingu, poradenské služby týkající se spotřebitelských práv (právní poradenství), právní služby v oblasti práv k duševnímu vlastnictví, udělování licencí k výzkumu a vývoji (právní služby), právní služby týkající se závětí, licencování tiskárenských výrobků (právní služby), licencování autorských práv (právní služby), monitorování ochranných známek (právní služby), licencování kreslených postavíček (právní služby), licencování počítačového softwaru (právní služby), služby v oblasti právního poradenství, služby v oblasti mimosoudního řešení sporů (právní služby), právní služby týkající se využívání patentů, licenční služby vztahující se k výrobě zboží (právní služby), udělování licencí k databázím (právní služby), počítačový software (poskytování licencí) právní služby, právní služby v oblasti nabývání duševního vlastnictví.  
(511) 45



(540)



(111) **369694**

(220) 24.11.2017

(320) 24.11.2017

(442) 15.08.2018

(151) 21.11.2018

(730) **DLOUHÝ TECHNOLOGY s.r.o.**, Jinonická 759/24, Praha 5, Košíře, 15000, CZ

(740) PROPATENT, Ing. Vlasta Sedláčková, Pod Pekařkou 1, Praha 4 - Podolí, 14700

(210) O-543967

(510) (6) kovové fasádní stavební prvky; (7) stavební mechanismy, obráběcí stroje, výtahy, pracovní plošiny, zemědělské nářadí, elektrické pohony pro průmyslové aplikace, elektrohydraulické pohony pro průmysl, elektrické zdvihové pohony pro systémy vytápění a větrání, elektrické pohony s procesními řídicími jednotkami; (9) měřicí a regulační technika, zejména vodoměry a měřiče tepla, bytová, domovní a průmyslová regulace a řídicí systémy, aparáty a přístroje vědecké, námořní, geodetické, fotografické, filmové, optické, přístroje pro vážení, měření, signalizaci, kontrolu, přístroje pro zpracování informací, telekomunikační zařízení; (11) přístroje pro osvětlení, topení, výrobu páry, vaření, chlazení, sušení, ventilaci, distribuci vody a zdravotní zařízení, kotle a hořáky plynové, olejové a kombinované /olej a plyn/; (12) dopravní prostředky pozemní, vodní i vzdušné; (19) nekovové fasádní stavební prvky; (36) činnost realitní kanceláře, pronájem nemovitostí, bytů a nebytových prostor; (37) zámečnictví, nástrojářství, montáž, opravy, revize a zkoušky plynových zařízení a plnění nádob plyny, montáž, opravy, revize a zkoušky elektrických zařízení, instalace a opravy elektrických strojů a přístrojů, elektronických a telekomunikačních zařízení; (40) výroba energie; (41) pronájem audio video záznamové techniky.

(511) 6, 7, 9, 11, 12, 19, 36, 37, 40, 41

(540) **DLOUHÝ TECHNOLOGY s.r.o.**

(111) **369695**

(220) 24.11.2017

(320) 24.11.2017

(442) 15.08.2018

(151) 21.11.2018

(730) **Svoboda Petr Mgr.**, Hornická 978, Nové Město na Moravě, 59231, CZ

(740) PatentEnter s.r.o., Koliště 1965/13a, Brno, Černá Pole, 60200

(210) O-543983

(510) (11) lustry, svítidla, sestavy, součásti a doplňky svítidel a lustrů, kamna, pece, sporáky, kamna na topení, kamna na dřevo, kamna na uhlí, elektrická kamna, plynová kamna, krby, elektrické krby, krby z litého kovu, obložení otvorů krbů, křbové ochranné mříže, křbové rošty (domácí), čela křbových roštů, plynová topidla, topná tělesa, sálavá topná tělesa, topné rámy, topné spirály, topné tyče, topné kazety, kamnářské kachle; (19) kachle, dlažby, keramické obklady a dlažby, zpracovaný (broušený) kámen; (20) umělecké a rukodělné předměty a starožitnosti ze dřeva, vosku a sádry spadající do této třídy, nábytek, zrcadla, rámy, police, police na knihy, nábytek včetně historického a intarzovaného, části nábytku ze dřeva, díla umělecká z umělých hmot, sochy ze dřeva, vosku, sádry nebo umělých hmot, sošky (figurky) ze dřeva, vosku, sádry nebo umělých hmot, stoly, umělecké truhlářské výrobky; (21) výrobky z křišťálu (kromě šperků), výrobky z olovnatého křišťálu ručně broušeného a lisovaného (kromě šperků), broušené sklo, sklo hutní, přejímané, leptané, malované, zdobené hranováním, rytím, perokresbou, smaltem, v kombinaci smalt se zlatem a jinými kombinovanými technikami, umělecké sklo a vitráže (ne okna), umělecké předměty ze skla, veškeré ostatní užité a dekorativní sklo, výrobky z porcelánu, keramiky a kameniny, umělecké výrobky z keramiky,

keramika a porcelán s malbou pod glazuru i na glazuru, plastiky z hlíny, závěsné reliéfy, miniatury, upomínkové a ozdobné předměty ze všech uvedených materiálů, skleněné plastiky, sklářské výrobky; (28) hry, hračky; (35) zprostředkování dovozu a vývozu umění - obrazy, kresby, grafika, sochy, umělecké sklo, umělecká keramika, umělecký textil; (37) zprostředkování restaurování historických a památkových objektů, obrazů, nástěnných maleb, soch, hudebních nástrojů, zbraní, nábytku, porcelánu, zrcadel a dalších druhů starožitností, restaurování uměleckých předmětů, restaurování nábytku, restaurování historických předmětů, stavebnictví, čištění budov (fasád, vnějších povrchů a ploch), služby dekorativní malby interiérů domácností, malba budov, instalace dveří a oken, stavitelství, štukování, sádrování, truhlářské služby, utěšňování (tmelení) budov, zednické práce, stavební práce, umělecká řemesla jako stavební rekonstrukce památkových objektů, štukatérství, sgrafito, opravy vitráží, truhlářství, rekonstrukce budov, opravy omítek a fasád, rekonstrukce interiérů budov; (39) doprava děl umění audiovizuálního, multimediálního a výstavnického včetně technického vybavení pro výstavy, kulturní centra, veletrhy, muzea a zábavní parky; (40) zakázková výroba uměleckého zboží dle objednávky a specifikace jiných osob, tvorba autorské malby na zakázku, tvorba autorské kresby na zakázku, tvorba autorské grafiky na zakázku, tvorba autorských soch a objektů na zakázku, zpracování dřeva, montáž materiálů na objednávku, umělecké kovářství, řezbářství, zlatařství; (41) organizování kulturních, uměleckých a vzdělávacích výstav; (42) elektronické ukládání dat, služby fotobanky (elektronické ukládání dat), skladování elektronicky uložených dokumentů (elektronická archivace), vytvarné a obsahové řešení výstavních a prodejních stánků na veletrzích v tuzemsku a v zahraničí (designérské služby), zprostředkování služeb architektů a umělců - návrhy, projekty, včetně realizace interiérové a exteriérové architektury, architektonické poradenství, architektura, průmyslový design, design nábytku, stavební design, grafický design, umělecký design, design nových výrobků, architektonický design exteriérových dekorací, architektonický design interiérových dekorací, design uměleckých děl, oděvní návrhářství, navrhování obalů, počítačové programování, umístění webových stránek, výzdoba interiérů, tvorba a správa webových stránek; (45) zprostředkování převodů autorských práv umělců k ilustracím, užité grafice, průmyslovému designu, fotografii (právní služby).

(511) 11, 19, 20, 21, 28, 35, 37, 39, 40, 41, 42, 45

(540)

**PETARCHAN**

(111) **369696**

(220) 17.12.2017

(320) 17.12.2017

(442) 15.08.2018

(151) 21.11.2018

(730) **Pachman Tomáš Ing.**, Zahradní 275, Žilina, 27301, CZ

(210) O-544516

(510) (12) automobily, osobní automobily, nákladní automobily, malé dodávkové automobily, autobusy, karosérie automobilů, karoserie vozidel, karosérie vozidel, karoserie na vozidla, části vnější karoserie vozidel, karoserie na pozemní vozidla, karoserie pro motorová vozidla, karoserie na motorová vozidla, karavany, obytné vozy, obytné vozy (karavany), karavany, obytné vozy (rekreační vozidla), okénka v boku lodi, vyhřívána okna automobilů, okna na vozidla, zadní okna automobilů, okna pro automobily, střešní okna na vozidla, střešní okna do vozidel, střešní okna pro automobily, okna vozidel (čelní skla), zadní okna pro vozidla, okenní sklo na okna vozidel, automobilová čelní skla, skla čelní ochranná, čelní skla vozidel, čelní ochranná skla, čelní skla pozemních vozidel, čelní skla na motorová auta, čelní ochranná skla do vozidel, čelní skla vozidel (části pozemních vozidel), tažná zařízení na vozidla; (37) automobily (opravy), služby v oblasti čištění motorových pozemních vozidel, údržba a opravy motorových vozidel, údržba a opravy motorových vozidel pro přepravu cestujících, opravy a údržba motorových vozidel a jejich motorů, opravy, údržba a servis motorových vozidel a jejich částí, opravy a údržba motorových vozidel a jejich částí a motorů pro motorová vozidla a jejich částí; (40) tónování skla, tónování autoskel, povrchové barevné tónování oken.

(511) 12, 37, 40



(540)



- (111) **369697**  
(220) 28.12.2017  
(320) 28.12.2017  
(442) 15.08.2018  
(151) 21.11.2018  
(730) **Adam David**, Vavřenova 1170/8, Praha 4, Braník, 14200, CZ  
(210) O-544781  
(510) (36) analýza finančních investic a průzkum v oblasti cených papírů, ceny akcií na burze, cenné papíry (finanční), burzovní služby, finanční a investiční konzultační služby, finanční a investiční služby, finanční a investiční poradenské služby, finanční analytické služby, finanční analýzy a poradenství, finanční burza, finanční informace a oceňování, finanční informace poskytované prostřednictvím počítačové databáze, finanční informace pro investory, finanční informační a poradenské služby, finanční oceňování a analýzy, informace o investicích, informační služby týkající se financí poskytované on-line z počítačových databází nebo z Internetu, informační služby finančních trhů, informační služby v oblasti akcií a cených papírů, informační služby vztahující se k akciím, investiční analýzy, finanční informace poskytované elektronickou cestou, finanční informační služby pro fyzické osoby, finanční ekonomické poradenské služby, finanční informační služby v oblasti finančních trhů cených papírů, finanční informační služby, finanční poradenské služby pro fyzické osoby, finanční poradenství a konzultační služby, finanční poradenství v oblasti investic, finanční výzkum, informační služby vztahující se k cenným papírům, investiční konzultační služby, konzultace týkající se investování finančních prostředků, konzultační služby týkající se financí, konzultace vztahující se k finančním investicím, analýza a průzkum v oblasti kryptoměny, informační služby vztahující se ke kryptoměně, poradenské a konzultační služby vztahující se ke kryptoměně, digitální měna a kryptoměna, finanční oceňování kryptoměny, údaje spojené s kryptoměnou, digitální mince, informace o bitcoinu, informační služby vztahující se k digitální měně, poradenské a konzultační služby vztahující se k digitálním měnám, analýza a průzkum v oblasti digitálních měn, údaje spojené s digitální měnou, informace o digitálních měnách, finanční oceňování digitální měny, vše spadající do této třídy; (41) vzdělávací kurzy, vzdělávací kurzy v oblasti financí, vzdělávací kurzy vztahující se k financím, elektronické publikování, on-line publikování, psaní blogů, reportážské služby, texty (jejich psaní), s výjimkou reklamních textů, úprava textů, s výjimkou reklamních textů, vydávání informačních dokumentů, akademie (vzdělávání), dálkové kurzy, dálkové vzdělávání, korespondenční kurzy vztahující se k investování, korespondenční kurzy vztahující se k osobnímu investování, kurzy osobního rozvoje, kurzy sebeuvědomění (školení), organizování workshopů a seminářů, organizování vzdělávacích akcí, organizování vzdělávacích seminářů, organizování vzdělávacích přednášek, pořádání a organizování seminářů, pobytové školící kurzy, počítačové školení, počítačové vzdělávací školící služby, pořádání a vedení workshopů za účelem vzdělávání, poradenské služby v oblasti počítačových školení, poradenské služby týkající se obchodních školení, poskytování on-line školení, poskytování on-line výukových programů, poskytování počítačové podporovaných školících kurzů, poskytování školení a výuky, poskytování školení a vzdělání, poskytování výukových kurzů ve finančnictví, poskytování výukových kurzů vztahujících se k počítačům, poskytování vzdělání, poskytování vzdělávacích kurzů, výukový program ohledně kryptoměny, on-line kurz vztahující se ke kryptoměně, výukový program ohledně digitálních měn, on-line kurz vztahující se k digitálním měnám, vzdělávací kurzy v oblasti digitální měny, vzdělávací kurzy v oblasti kryptoměny, korespondenční kurzy vztahující se k digitálním měnám, korespondenční kurzy vztahující se ke kryptoměně, vše spadající do této třídy.  
(511) 36, 41  
(540)

**Cryptopedia**

- (111) **369698**  
(220) 17.01.2018  
(320) 17.01.2018  
(442) 15.08.2018  
(151) 21.11.2018  
(730) **Glass beads, s.r.o.**, Pelechov 59, Železný Brod, 46822, CZ  
(740) RETROPATENT s.r.o., Dobiášova 1246/29, Liberec, Liberec VI-Rochlice, 46006  
(210) O-545152  
(510) (14) bižuterie, bižuterní ozdoby, kameny pro bižuterii a šperky, perly (klenoty), šperkařské a bižuterní polotovary, šperky, perly (klenoty), drahokamy, hodinářské potřeby a chronometrické přístroje; (21) křišťálové sklo, výrobky křišťálového a barevného skla, skleněné dekorativní hranolý, sklo křemenné jako polotovar, jiné než pro stavebnictví, bloky z křišťálového a barevného skla jako polotovar, skleněné figurky; (35) velkoobchodní a maloobchodní činnost, a to v oblasti bižuterie, bižuterních ozdob, kamenů pro bižuterii a šperků, perel (klenoty), šperkařských a bižuterních polotovarů, vzácných kovů a jejich slitin a výrobků z těchto látek nebo postříbřeného nebo pozlaceného kovu, drahokamů, hodinářských potřeb a chronometrických přístrojů, křišťálového skla, výrobků z křišťálového a barevného skla, skleněných dekorativních hranolů, skla křemenného jako polotovaru jiného než pro stavebnictví, bloků z křišťálového a barevného skla jako polotovaru, skleněných figurek, dřevěných výrobků, hraček, papírenského zboží, řízení a provozování obchodů a internetových obchodů, maloobchodních prodejen s bižuterií, přeskupování různého zboží (kromě jejich přepravy) pro třetí osoby za účelem umožnit spotřebiteli, aby si tyto výrobky mohl pohodlně prohlížet a nakupovat.  
(511) 14, 21, 35  
(540)

**vexolo**

- (111) **369699**  
(220) 19.01.2018  
(320) 19.01.2018  
(442) 15.08.2018  
(151) 21.11.2018  
(730) **Semper Jewellery s.r.o.**, Štupartská 746/11, Praha 1, Staré Město, 11000, CZ  
(740) HKDW Legal s.r.o., advokátní kancelář, Mgr. Lukáš Nývlt, Na Příkopě 583/15, Praha 1, Staré Město, 11000  
(210) O-545184  
(510) (14) bižuterie, budíky, diamanty, drahokamy, hodiny, hodinky, klenoty a šperky, zejména náhrdelníky, náramky, náušnice, přívěšky, prsteny, brože, šperky ze vzácných kovů a jejich slitin nebo z postříbřeného či pozlaceného kovu; (37) opravy nebo údržba hodinářského zboží a šperků; (40) zpracování a přeměna materiálů, a to aplikace otěruvzdorných nátěrů na kovy a plasty, broušení, barvení kovů (ne natírání), barvení, čištění minerálů chemickými metodami, čištění minerálů magnetickými metodami, konečná úprava kovů, pokovování, leptání, moření, leštění, leštění broušením, leštění diamantů a jiných drahých kamenů, leštění drahokamů, leštění povrchů, leštění kovů, leštění kovových povrchů třením, leštění třením, nanášení lístkového zlata, napařování kovových povrchů, odlévání šperků, odsolování, odstraňování nežádoucích povrchů, plátování zlatem, pozlacení, rafinace kovů, regenerace drahých kovů, rytí, zpracování kovů, stříbření, zpracování a broušení diamantů a jiných drahých kamenů, zlacení, zpracování kovů (ražení), zpracování kovových povrchů pomocí technik přesného broušení.  
(511) 14, 37, 40  
(540)

**PGC**

- (111) **369700**  
(220) 25.01.2018  
(320) 25.01.2018  
(442) 15.08.2018  
(151) 21.11.2018  
(730) **Seznam.cz, a.s.**, Radlická 3294/10, Praha 5, Smíchov, 15000, CZ  
(740) PatentCentrum Sedláč & Partners s.r.o., Husova tř. 1847/5, České Budějovice, České Budějovice 3, 37001  
(210) O-545323  
(591) Barevná  
(510) (9) audiovizuální díla, data, databáze, databázové produkty, informace a záznamy v elektronické podobě, bez ohledu na to, zda uložené na samostatných nosičích a/nebo v rámci datových, informačních či telekomunikačních sítí; (35) shromažďování, poskytování, třídění, překlad nebo jiné zpracování obchodních nebo podnikatelských informací, včetně vytváření, zpracování a třídění dat v rámci databází, pomoc při řízení obchodní činnosti, průzkum trhu, šíření propagačních informací, reklamní a propagační činnost, prostřednictvím jakéhokoliv média, inzertní činnost, pronájem informačních míst, organizační zabezpečování televizního vysílání, předvádění zboží za účelem reklamy nebo prodeje, předvádění zboží prostřednictvím televize za účelem reklamy nebo prodeje, příprava a vývoj reklamních kampaní; (38) telekomunikace, televizní vysílání, rozhlasové vysílání, digitální vysílání, televizní vysílání prostřednictvím internetu, televizní vysílání zábavných, vzdělávacích, výchovných, soutěžních, diskuzních a informačních pořadů a programů, šíření, výměna nebo získávání zpráv a informací, streaming dat, přenos datových, audio, video a multimediálních souborů, včetně souborů ke stažení a souborů streamových přes globální počítačovou síť, poskytování multimediálního obsahu nebo informací prostřednictvím internetu a nebo jiné komunikační sítě, komunikace a přenos dat, zvuku, obrazu, audio a video obsahu prostřednictvím veřejné nebo neveřejné telekomunikační sítě včetně internetu, pomocí telefonů, mobilních telefonů, telefaxů, počítačů či terminálů nebo jakýmkoliv jinými prostředky, včetně přenosu elektronické pošty a přenosu dat v reálném čase (přenosu zvuku, obrazu, textu nebo jiných dat či informací) a poskytování a zprostředkování služeb s tím spojených včetně poskytování přístupu a připojení k těmto telekomunikačním sítím včetně internetu, provozování veřejné nebo neveřejné telekomunikační sítě, poskytování obsahu včetně šíření a zpřístupňování elektronických tiskovin, časopisů, periodik, knih a jiných dat prostřednictvím veřejné nebo neveřejné telekomunikační sítě včetně internetu, shromažďování, zpracování a poskytování informačních služeb na internetu včetně provozování elektronických nástěnek, diskuzních skupin a fór a poskytování přístupu k on-line informačním službám a databázím, tisková agentura, vysílání elektronických médií nebo informací prostřednictvím internetu nebo jiných komunikačních sítí; (41) služby v oblasti vzdělávání, zábavy a sportu, elektronické publikování knih, magazínů, elektronických publikací a online žurnálu, digitální zpracování obrazu, tvorba a šíření audiovizuálních děl, zábavní a vzdělávací služby zaměřené na elektronická média, multimediální obsah, videa, filmy, obraz, text, fotografie, hry, uživatelem generovaný obsah a související informace přes počítačové a komunikační sítě, on-line digitální vydavatelské služby, nakladatelství a vydavatelství, ediční činnost, publikační činnost, nahrávání nosičů zvukových nebo zvukově-obrazových, zpravodajství, publicistika, televizní zpravodajství, televizní a filmová produkce, tvorba programů, tvorba a výroba televizních a audiovizuálních programů, zprostředkovatelská činnost v oblasti kultury, výchovy, zábavy a sportu, pořádání zábavních nebo kulturních nebo vzdělávacích akcí, organizace, provozování a provádění her a soutěží, výstavní činnost v oblasti kultury nebo zábavy.  
(511) 9, 35, 38, 41  
(540)

- (111) **369701**  
(220) 25.01.2018  
(320) 25.01.2018  
(442) 15.08.2018  
(151) 21.11.2018  
(730) **SYNOT REAL ESTATE, k.s.**, Sokolovská 541/198, Praha 8, Libeň, 18000, CZ  
(740) Mgr. David Müller, Filipova 2016/6, Praha 4, Chodov, 14800  
(210) O-545327  
(510) (33) alkoholické nápoje s výjimkou piva, vína, šumivá vína, perlivá vína, nápoje na bázi vína; (41) provozování muzea (předvádění, výstavy), pořádání, vedení a organizování kongresů, pořádání, vedení a organizování konferencí, organizace a pořádání koncertů, organizování kulturních a vzdělávacích výstav, organizování a vedení seminářů; (43) ubytovací služby (hotely, penziony), služby v oblasti pohostinství, restaurace, cateringové služby zaměřené na zásobování jídlem, pronájem jednacích místností, hotelové služby, poskytování hotelového ubytování, hotelové restaurační služby, denní bary (v restauraci, hotelu), pronájem místností na společenské akce, pořádání svatebních recepcí (potraviny a nápoje), stravovací služby pro společenské a konferenční sály a salonky, kavárny, služby vináren.  
(511) 33, 41, 43  
(540)

## Mařatský dvůr

- (111) **369702**  
(220) 25.01.2018  
(320) 25.01.2018  
(442) 15.08.2018  
(151) 21.11.2018  
(730) **AISEC Česká republika**, Bělehradská 10/79, Praha 2, Vinohrady, 12000, CZ  
(210) O-545333  
(591) Barevná  
(510) (35) pořádání veletrhů, organizace obchodních veletrhů, řízení obchodních veletrhů, organizování komerčních nebo propagačních veletrhů, organizování a vedení veletrhů pracovních příležitostí.  
(511) 35  
(540)

Career **DAYS**

- (111) **369703**  
(220) 26.01.2018  
(320) 26.01.2018  
(442) 15.08.2018  
(151) 21.11.2018  
(730) **PRAKAB PRAŽSKÁ KABELOVNA, s.r.o.**, Ke Kablu 278, Praha 10, Hostivař, 10200, CZ  
(740) **DANĚK & PARTNERS** Advokátní a patentová kancelář, Ing. Vilém Daněk Ph.D., LL.M., Vinohradská 403/17, Praha 2, Vinohrady, 12000  
(210) O-545360  
(510) (35) reklamní a inzertní činnost zaměřená na oblast vědy a výzkumu, průzkum a analýzy trhů, marketing, pronájem reklamních ploch, předvádění zboží pro reklamní účely a podporu prodeje, marketingové vyhledávací služby, on-line inzerce, organizování výstav ke komerčním a reklamním účelům na Internetu, distribuce prospektů, podnikatelské informace, předplatné tiskovin pro třetí osoby, účetnictví, distribuce propagačních tiskovin, plánování obchodních a propagačních akcí, poradenská činnost v oblasti obchodu, předávání informací při reklamní činnosti, poskytování komerčních informací a informačních produktů reklamního, multimediálních informací obchodního a reklamního charakteru, komerční využití Internetu v oblastech komerčních internetových médií a vyhledávacích služeb, pronájem reklamních ploch, marketingové studie, obchodní nebo podnikatelské informace, kopírování nebo rozmnožování dokumentů, dokladů, obchodní nebo podnikatelský průzkum, obchodní

management, obchodní reklama, systematizace informací do počítačové databáze, překlad informací do počítačové databáze, pronájem reklamních materiálů, rozšiřování reklamních materiálů, průzkum trhu, sekretářské služby, statistické informace, zpracování textů, vedení kartoték v počítači, vydávání reklamních nebo náborových, propagačních a inzertních textů, aktualizování reklamních materiálů, analýzy nákladů, daňové příznání (příprava a vyhotovení), dražby, vedení dražeb průmyslových práv, hospodářské (ekonomické) prognózy, inzerce poštou, nákupní ceny a velkoobchodní ceny (analýzy), oceňování obchodních podniků, oceňování a odhady v oblasti podnikání, personální poradenství, posuzování efektivnosti provozu a racionalizace práce, pronájem kancelářských strojů a zařízení, průzkum veřejného mínění, přepisování, styky s veřejností, vzorky zboží (distribuce), automatizované zpracování dat, elektronické zpracování dat pro třetí osoby, vedení a správa databank; (41) organizování a vedení konferencí, kongresů, seminářů, sympozií, organizování kulturních nebo vzdělávacích výstav, školení, lektorská činnost, akademie (vzdělávání), elektronické publikování, výuka a vzdělávání v oblasti elektrotechniky, nakladatelství a vydavatelství, ediční činnost, publikační činnost, nahrávání nosičů zvukových nebo obrazově zvukových, tvorba a šíření audiovizuálních děl, filmová produkce, tvorba a výroba televizních a audiovizuálních programů, organizování vzdělávacích, sportovních a zábavných soutěží, pořádání volnočasových aktivit, poskytování on-line elektronických publikací (bez možnosti stažení), vydávání elektronických knih a časopisů on line, vše v rámci této třídy, přednášková činnost; (42) výzkum, testování, zkoumání a vývoj v oblasti elektrotechniky, převážně orientovaný na kabely a vodiče, služby v oblasti elektrotechniky, vědecké a technologické služby, expertní analýzy v oblasti elektrotechniky, testování, zkoumání, vědeckotechnické analýzy, testování a měření, kontrola kvality, zkoušky materiálů, poradenské a konzultační služby v oboru elektrotechniky, vývoj počítačového hardwaru a softwaru, konzultační, asistenční, analytické, designérské, vyhodnocovací a programovací služby týkající se počítačového software, firmware, hardware a informačních technologií, konzultace týkající se hodnocení, výběru a zavádění počítačového software, firmware, hardware, informačních technologií a systému zpracování dat, informačních technologií, a to i prostřednictvím telekomunikačních sítí, dodávkou on-line, Internetem a sítí World Wide Web, webhosting, webdesing, výzkumné služby, kódování a dekódování zabezpečovacích systémů (tvorba software), poradenská činnost v oblasti aplikace výpočetní techniky, v oblasti informatiky, vytváření virtuálních/počítačových 3D animací a modelů, informačních technologií, navrhování a realizace automatizovaných systémů řízení, programátorská činnost, projekce počítačových sítí, poskytování práva užití software a pronájem software, instalace, opravy, údržba a servis software, vytváření interaktivních aplikací umožňující předávání a tvorbu grafické podoby prostřednictvím sítě Internet, programování, software - návrhy, převod a konverze počítačových programů a údajů (kromě fyzické konverze), převod a konverze údajů a dokumentů z fyzických médií na elektronická média, tvorba a údržba počítačových stránek WEB pro zákazníky, hostování na počítačových stránkách WEB, instalace počítačových programů, návrh počítačových systémů, programování internetových databázových systémů a internetových aplikací, konstrukce WWW prezentací a řešení WWW serverů, aktualizace a údržba počítačových programů, zhotovování kopií počítačových programů, technické studie v oblasti počítačů a programového vybavení, výzkum, vývoj a tvorba systémů pro elektronické obchodování, včetně příslušného software a hardware, programování multimediálních aplikací, vytváření interaktivních a grafických programů, počítačové animace a vizualizace, grafický design, zavádění, aktualizace, návrhy, strukturování a programování či jiné vytváření databází, jiných datových systémů a aplikací pro jejich zpracování, včetně jejich poskytování přístupu k nim a jejich instalace, zavádění, aktualizace a údržby, návrhy, strukturování a programování či jiné vytváření internetových či intranetových počítačových stránek a nástěnek (webpages a websites) a internetových či intranetových aplikací, hostování (poskytování volného prostoru) pro internetové či intranetové aplikace, převod (konverze) počítačových programů, dat či jiných údajů v elektronické podobě z různých formátů do jiných formátů, převod (konverze) dokumentů, dat či jiných údajů z fyzických médií na elektronická média, zálohování dat a informací elektronickými a počítačovými prostředky a prostřednictvím elektronické pošty, konzultační činnost v oblasti vědy a výzkumu, rešerše vědecké a průmyslové, prezentace vědy.

(511) 35, 41, 42

(540)

**PRALAB**

- (111) **369704**  
(220) 01.02.2018  
(320) 01.02.2018  
(442) 15.08.2018  
(151) 21.11.2018  
(730) **DONUT FACTORY s.r.o.**, Korunní 2569/108, Praha 10 - Vinohrady, 10100, CZ  
(740) **STUDENÁ - LABALESTRA**, advokátní a patentová kancelář, Mgr. Klára Labalestra, advokátka, Na Poříčí 12, Praha 1, 11000  
(210) O-545529  
(591) Barevná  
(510) (29) mléčné nápoje a koktejly, slané sýrové polevy; (30) káva, čaj, kakao a kávové náhražky, mouka a přípravky z obilnin, pečivo, cukrovinky, sladké polevy, zmrzlina, omáčky (chuťové přísady), koření, led pro osvětlení, zmrzlina, mražené krémy, donuty, koblihy, pekařské výrobky, sušenky, keksy, dorty, koláče, muffiny, obyčejné, polévané, obalované a plněné smažené pečivo, housky a bagely, sendviče, pizza, cukrářské lupinky pro pečení, náplně na bázi pudingu do dortů, náplně na bázi čokolády do dortů, polevy a sypaní na bázi čokolády, nápoje na bázi kávy, nápoje na bázi čaje, nápoje na bázi kakaa, husté nápoje s příchutí kávy, nealkoholické nápoje s příchutí kávy, čokoládové nápoje s mlékem, kakaové nápoje s mlékem, kávové nápoje s mlékem, karamelové nápoje; (32) piva, minerální vody, šumivé nápoje a jiné nápoje nealkoholické, nealkoholické nápoje a šťávy ovocné, sirupy a jiné přípravky ke zhotovení nápojů, nealkoholické husté nápoje s příchutí ovoce, nealkoholické ovocné koktejly, sirupy a jiné přípravky pro přípravu nealkoholických nápojů a ovocných nápojů, koncentráty a prášky pro přípravu nealkoholických nápojů a ovocných nápojů; (35) poskytování obchodních a podnikatelských informací, dodavatelské služby pro třetí osoby v této třídě, maloobchod a velkoobchod se zbožím výše uvedeným ve třídě 30 a 32, marketing, organizování komerčních a reklamních akcí, výstav a veletrhů, poskytování obchodních informací prostřednictvím webových stránek, pomoc pro řízení obchodní činnosti, průzkum trhu, předvádění zboží pro reklamní účely a podporu prodeje, pronájem prodejních automatů, pronájem prodejních stánků, pronájem vybavení prodejen, a to pronájem kancelářského a reklamního vybavení, prodej prodejních stánků, kiosků a vybavení prodejen, prodej obalových materiálů, propagační činnost, reklama, rozšiřování a distribuce vzorků (zboží), služby obchodního zprostředkování, franchising; (43) služby zajišťující stravování a nápoje, služby restaurací, služby kaváren, služby snack-barů, služby rychlého občerstvení, pronájem vybavení prodejen, a to pro pronájem nábytku.  
(511) 29, 30, 32, 35, 43  
(540)



- (111) **369705**  
(220) 11.02.2018  
(320) 11.02.2018  
(442) 15.08.2018  
(151) 21.11.2018  
(730) **Horák Richard Mgr.**, Hájkovická 509/31, Ostrava, Krásné Pole, 72526, CZ  
(210) O-545699  
(510) (32) pivo a pivovarnické výrobky, nealkoholické nápoje, ochucené sycené nápoje, minerální vody, stolní voda, sycené šťávy, ovocné šťávy (nápoje), šťávy zeleninové (nápoje), koncentrované ovocné šťávy, chmelové výtažky pro výrobu piva, chmelové výtažky pro použití při přípravě nápojů, výtažky k přípravě nápojů, přípravky k výrobě nápojů, sirupy do nápojů, piva všeho druhu, ovocné a zeleninové šťávy jako nápoje nebo na výrobu nealkoholických nápojů, pивní mladinka, mošty, sirupy, nealkoholické šumivé nápoje, stolní vody včetně vod ochucených, pramenité a minerální

vody včetně vod ochucených, balená voda, nápojové směsi a prášky, míchané nápoje s obsahem piva, příchutě na výrobu piva; (35) reklamní, marketingové a propagační služby, marketing, reklama a propagace, rozšiřování reklamních marketingových a propagačních materiálů, věrnostní, pobídkové a bonusové programy, reklamní materiály (šíření), reklamní materiály (příprava), reklama, propagace a inzerce prostřednictvím všech druhů médií, maloobchod, velkoobchod a zprostředkovatelská činnost v oblasti obchodu s reklamními materiály všeho druhu, s výrobky ze skla, porcelánu a majoliky, s textilními výrobky (například trička, mikiny, zástěry, čepice, s ubrusy), papírenským zbožím, tácky, papírovými kelímkami a kelímkami z umělých hmot, etiketami, kalendáři, tiskovinami, publikacemi, časopisy a knihami, s pivem a nealkoholickými nápoji; (40) vaření piva, zpracování potravin a nápojů, úprava a čištění vzduchu a vody, zpracování a přeměna materiálů a to: zpracování textilií, kůže a kožešin, pražení a zpracování kávy, pronájem strojů a zařízení na zpracování potravin, zpracování a úprava potravinářských výrobků, pivovarnictví a sladovnictví, vaření piva, řeznictví, uzenářství, zpracování a úprava vody, dřeva, plastu, kovu, skla, kůže, papíru a kamene, tiskařské služby, potisk výrobků, konzultace a poskytování informací v oblasti zpracování potravin, pivovarnictví a sladovnictví, pražení a zpracování kávy; (43) poskytování jídla a nápojů, kavárny (služby), smluvní gastronomické služby, restaurace, poskytování prostor pro pořádání akcí, dočasných kancelářských prostor a prostor pro jednání, pronájem místností na společenské akce, pronájem barového vybavení, hostinská a kavárenská činnost, zprostředkovatelské služby v oblasti cestovního ruchu - v rámci této třídy, jako obstarávání poukázek na stravování, zajišťování ubytování, pronájem potřeb pro provoz restauračních zařízení, rychlé občerstvení, bar, bufet, jídelna, cukrárna, kavárna, restaurace, čepování piva, gastronomické služby, provoz stravovacích zařízení, organizační zajištění gastronomických akcí (cateringové služby), poskytování prostor pro pořádání akcí, dočasných kancelářských prostor a prostor pro jednání.

(511) 32, 35, 40, 43  
(540)



(111) **369706**  
(220) 20.02.2018  
(320) 20.02.2018  
(442) 15.08.2018  
(151) 21.11.2018  
(730) **BSL Industrie a.s.**, Klíčova 1261/2d, Brno, Černovice, 61800, CZ  
(210) O-545893  
(510) (6) poplastovaný plech; (37) ohýbání poplastovaného plechu.  
(511) 6, 37  
(540)

## ROOFPLAN TPO

(111) **369707**  
(220) 21.02.2018  
(320) 21.02.2018  
(442) 15.08.2018  
(151) 21.11.2018  
(730) **Malina Oliver Jan**, Opavská 180, Velká Polom, 74764, CZ  
(740) Ing. Pavel Nádvořík s.r.o., Sokola Tůmy 1099/1, Ostrava, Mariánské Hory, 70900  
(210) O-545961  
(510) (16) papírnické zboží, letáky, brožury, časopisy (periodika), fotografie (tištěné), grafické reprodukcce, grafiky, katalogy, lístky, noviny, plakáty, propisky, pohlednice, publikace, samolepky (papírnické výrobky); (35) reklamní, marketingové a propagační služby, on-line inzerce, prodej propagačních materiálů, vydávání a rozšiřování reklamních, propagačních a inzertních materiálů; poskytování obchodních a podnikatelských informací, pomoc při řízení obchodní činnosti, organizování komerčních a

reklamních akcí a výstav, průzkum veřejného mínění, předvádění zboží pro reklamní účely a podporu prodeje, obchodní vedení uměleckých agentur; (41) organizování a pořádání koncertů a hudebních vystoupení, organizování festivalů, organizování živých vystoupení a představení, filmové projekce, organizování kulturních nebo vzdělávacích výstav, zábavní služby ve formě pořádání společenských zábavních akcí, organizování plesů, plánování a organizování večírků, organizování soutěží (vědomostních nebo dovednostních), objednávání vystoupení umělců pro akce (služby organizátora), služby diskžokejů, informace o možnostech zábavy, předprodej vstupenek, služby v oblasti prodeje vstupenek, výroba audiovizuálních děl a zvukových záznamů, půjčování a pronájem audio a video nahrávek, poskytování on-line publikací, hudby a videí bez možnosti stažení.

(511) 16, 35, 41  
(540)



(111) **369708**  
(220) 23.02.2018  
(320) 23.02.2018  
(442) 15.08.2018  
(151) 21.11.2018  
(730) **eLens s.r.o.**, Pobřežní 620/3, Praha 8, Karlín, 18600, CZ  
(210) O-546033  
(510) Barevná  
(510) (5) roztoky na kontaktní čočky, hygienické přípravky, dezinfekční a antiseptické přípravky; (9) neopracované čočky do brýlí, pouzdra na brýle, dioptrické brýle, dioptrické brýle na předpis, kontaktní čočky, optické přístroje a nástroje, náhradní brýlové čočky, brýlové obruby, sluneční brýle, oční optika na předpis, brýlová skla; (44) měření zraku (optika), služby oční optiky, služby zdravotní péče, optometrie, služby v oblasti optometrie, oční optiky.  
(511) 5, 9, 44  
(540)



(111) **369709**  
(220) 28.02.2018  
(320) 28.02.2018  
(442) 15.08.2018  
(151) 21.11.2018  
(730) **Brněnské komunikace a.s.**, Renneská třída 787/1a, Brno, Štýřice, 63900, CZ  
(210) O-546138  
(510) Barevná  
(510) (35) reklamní, marketingové a propagační služby; (36) správa pozemků, správa nemovitostí, pronájem a nájem nemovitostí, sjednávání nájemních smluv a smluv o pronájmu nemovitostí; (37) služby instalace a montáže dopravních značení a světelných signalizačních zařízení, čištění, opravy a údržba komunikací a silničního příslušenství, dohled nad stavebními pracemi, inženýrské práce (stavebnictví), opravy silnic, poskytování informací vztahujících se ke stavebnímu průmyslu, povrchová úprava



chodníků, služby v pozemním stavitelství, stavební dozor, opravy a údržba vozidel, opravy elektrického vybavení a elektrotechnických zařízení, klempířství; (39) parkování a uskladnění vozidel, parkovací služby, informace o dopravě, provozování tunelů, poskytování parkovacích zařízení (parkovací domy, závorové systémy a parkovací automaty), pronájem parkovacích míst; (42) projektování ve výstavbě, inženýrské služby, příprava zpráv z oblasti projektování nemovitostí, technické inženýrství, inženýrský průzkum, kartografie a mapování, služby v oblasti stavební inspekce (dozor), technické studie, provádění technických projektových studií pro stavební projekty.

(511) 35, 36, 37, 39, 42  
(540)



**Brněnské  
komunikace**

(111) **369710**

(220) 28.02.2018  
(320) 28.02.2018  
(442) 15.08.2018  
(151) 21.11.2018

(730) **Dobrá rybárna s.r.o.**, Pobežní 18/16, Praha 8, Karlín, 18600, CZ

(210) O-546144

(510) (29) ryby, uzené ryby, zpracované ryby, ryby, ne živé, ryby (potravinářské výrobky), nasolené ryby, naložené ryby; (44) péče o ryby, poradenské služby v oblasti péče o ryby, akvakultura, obhospodařování vodních ploch (akvakultura), služby rybích farem.

(511) 29, 44  
(540)



**DOBRÁ RYBÁRNA**

(111) **369711**

(220) 02.03.2018  
(320) 02.03.2018  
(442) 15.08.2018  
(151) 21.11.2018

(730) **Gutta ČR - Praha spol.s r.o.**, Na dlouhém lánu 508/41, Praha 6, Vokovice, 16000, CZ

(210) O-546195

(510) (6) přemístitelné konstrukce a kovové stavby - kovové rámy skleníků, kovové skleníky, kovové přenosné skleníky, kovové prefabrikované skleníky, skleníkové konstrukce (kovové), skleníky jako pevné kovové konstrukce; (17) průsvitné dvouvrstvé desky vyrobené z polykarbonátů; (19) nekovové skleníky, nekovové přenosné skleníky, prefabrikované skleníky nekovové, nekovové skleníkové rámy, skleníky vyrobené ze dřeva, konstrukce skleníků z nekovových materiálů, nekovové mobilní skleníky pro domácí použití; (20) nábytek do skleníků.

(511) 6, 17, 19, 20  
(540)

**gardentec**

(111) **369712**

(220) 06.03.2018  
(320) 06.03.2018

(442) 15.08.2018

(151) 21.11.2018

(730) **BOHEMIA ENERGY entity s.r.o.**, Na počiči 1046/24, Praha 1, Nové Město, 11000, CZ

(210) O-546270

(591) Barevná

(510) (4) elektrická energie, generátorový plyn, olejový plyn, plyn na svícení, topný plyn, zemní plyn; (35) obchod s elektřinou a plynem, poradenská činnost v oblasti obchodu s energiemi, nákup a prodej elektřiny a plynu, dovoz a vývoz elektřiny a plynu, obchodní služby spojené s dodávkami elektřiny a plynu, jak u dodavatelů, tak u odběratelů, služby navazující na odběr a dodávky elektřiny jak u dodavatelů tak u odběratelů a související s jejich provozem a obchodem, obstaravatelská a zprostředkovatelská činnost v oblasti obchodu v oblasti energetiky, propagační činnost, administrativní zpracování nákupních objednávek, analýzy nákladů, příprava a vyhotovení daňového přiznání, dodavatelské služby pro třetí osoby (nákup výrobků a služeb pro jiné podniky), posuzování efektivity provozu a racionalizace práce, fakturace, fotokopírování, ekonomické prognózy, obchodní nebo podnikatelské informace, obchodní informační kanceláře, on-line inzerce v počítačové síti, kanceláře dovozní a vývozní, pronájem kancelářských strojů, komerční informace a rady pro spotřebitele (spotřebitelská poradna), komerční správa licencí na výrobky a služby třetích osob, prezentace výrobků v komunikačních médiích pro účely maloobchodu, kopírování dokumentů, marketing, marketingové studie, módní přehlídky k obchodním účelům, příprava mzdových a výplatních listin, nábor zaměstnanců, pomoc při řízení obchodních či průmyslových podniků, pomoc při řízení obchodní činnosti, obchodní management a podnikové poradenství, obchodní management pro sportovce, obchodní nebo podnikatelský průzkum, obchodní propagace, reklama, oceňování obchodních podniků, organizování komerčních nebo propagačních výstav, personální poradenství, překlad informací do počítačových databází, sběr a kompilování informací do počítačových databází, vedení podniků (poradenství), pořádání veletrhů pro obchodní a reklamní účely, telemarketing, produkce (výroba) reklamních filmů, pronájem fotokopírovacích strojů, pronájem reklamních materiálů, pronájem reklamních ploch, průzkum trhu, průzkum veřejného mínění, zajišťování předplatného telekomunikačních služeb (pro třetí osoby), předvádění zboží, přepisování textů, příprava inzertních sloupků, psaní na stroji, psaní reklamních textů, psychologické testování pro výběr zaměstnanců, reklama on-line v počítačové síti, reklamní agentury, rozšiřování reklamních nebo inzertních materiálů, účetnictví, vedení účetních knih a revize účtů (audit), rozhlasová reklama, rozšiřování vzorků zboží, poradenské služby obchodní nebo podnikatelské, obchodní sekretářské služby, sestavování statistiky, služby vyřizování telefonních vzkazů a dotazů, služby v oblasti grafické úpravy pro reklamní účely, služby v oblasti srovnávání cen, styk s veřejností, televizní reklama, těsnopis, stenografie, zpracování textů, venkovní reklama, vyhledávání sponzorů, výstřižková služba; (39) dodávka elektřiny a zemního plynu, dodávka a distribuce elektrické energie, informační a poradenské služby týkající se distribuce energie.

(511) 4, 35, 39  
(540)



(111) **369713**

(220) 06.03.2018  
(320) 06.03.2018  
(442) 15.08.2018  
(151) 21.11.2018

(730) **Volanský Stanislav**, Na záhonech 1385/71, Praha 4, Michle, 14100, CZ  
(740) INPARTNERS GROUP, Mgr. Simona Hejdová, Koliště 1965/13a, Brno, Černá Pole, 60200

(210) O-546301

(510) (16) stříhy na oděvy; (18) výrobky a doplňky z kůže a/nebo z imitace kůže, a to kabelky, aktovky, kufrý, kufříky, brašny, batohy, peněženky, deštníky,

cestovní obaly na oděvy; (25) oděvy, obuv, pokrývky hlavy, pásky; (35) obchodní činnost s výrobky uvedenými výše ve třídách 18 a 25 a službami uvedenými níže ve třídách 40, 42 a 45, reklama, propagace, pořádání módních přehlídek pro reklamní účely a podporu prodeje, předvádění a prezentace zboží; (40) šití oděvů, šití konfekčních oděvů, šití na zakázku, zakázková výroba oděvních doplňků, šití oděvních doplňků, zakázková výroba módních doplňků, šití módních doplňků, úprava oděvů, úprava a zpracování textilu, úprava a zpracování textilií, údržba textilií; (42) módní návrhářství, poradenství v oblasti oděvního návrhářství, služby v oblasti designu oděvů, obuvi, kloboučnického zboží; (45) návrhy a poradenství v oblasti osobní image osob (návrhy šatníku).

(511) 16, 18, 25, 35, 40, 42, 45

(540)

**VOLANSKY**

(111) **369714**

(220) 08.03.2018

(320) 08.03.2018

(442) 15.08.2018

(151) 21.11.2018

(730) **Volanský Stanislav**, Na záhonech 1385/71, Praha 4, Michle, 14100, CZ

(740) INPARTNERS GROUP, Mgr. Simona Hejdová, Koliště 1965/13a, Brno, Černá Pole, 60200

(210) O-546372

(510) (16) stříhy na oděvy; (18) výrobky a doplňky z kůže a/nebo z imitace kůže, a to kabelky, aktovky, kufry, kufříky, brašny, batohy, peněženky, deštníky, cestovní obaly na oděvy; (25) oděvy, obuv, pokrývky hlavy, pásky; (35) obchodní činnost s výrobky uvedenými výše ve třídách 18 a 25 a se službami uvedenými níže ve třídách 40, 42 a 45, reklama, propagace, pořádání módních přehlídek pro reklamní účely a podporu prodeje, předvádění a prezentace zboží; (40) šití oděvů, šití konfekčních oděvů, šití na zakázku, zakázková výroba oděvních doplňků, šití oděvních doplňků, zakázková výroba módních doplňků, šití módních doplňků, úprava oděvů, úprava a zpracování textilu, úprava a zpracování textilií, údržba textilií; (42) módní návrhářství, poradenství v oblasti oděvního návrhářství, služby v oblasti designu oděvů, obuvi, kloboučnického zboží; (45) návrhy a poradenství v oblasti osobní image osob (návrhy šatníku).

(511) 16, 18, 25, 35, 40, 42, 45

(540)



(111) **369715**

(220) 15.03.2018

(320) 15.03.2018

(442) 15.08.2018

(151) 21.11.2018

(730) **REAL FOOD PRODUCTION s.r.o.**, Jeseniova 2852/16, Praha 3 - Žižkov, 13000, CZ

(210) O-546540

(510) (1) antioxidanty k použití při výrobě potravin a nápojů, arabská guma sušená rozprašováním k použití při výrobě nápojů, bílkoviny pro potravinářský průmysl, bílkoviny, protein (surovina), emulgátory na přípravu potravin, enzymy určené pro potraviny a nápoje, glukóza pro potravinářský průmysl, kasein pro potravinářský průmysl, kofein a kofeinový extrakt používaný v průmyslu, nízkokalorická sladidla (umělá, chemická), polysacharidy používané při výrobě potravin, chemické přísady do potravin, zlepšovače chuti do potravin, protein do potravin pro lidskou spotřebu (surovina), protein pro potravinářský průmysl, proteiny k použití při výrobě nápojů, sacharidové přípravky (jiné než k léčebným účelům), umělá sladidla (chemické výrobky), vitamíny pro potravinářský průmysl, chemické složky pro výrobu potravin; (5) doplňky výživové, funkční potraviny jako potravinové doplňky, nápojové směsi jako náhrada jídla (potravinové doplňky), potravní doplňky pro lidskou potřebu a pro zvířata,

dietní doplňkové nápoje pro léčebné účely, dietní potravní doplňky pro lidskou potřebu, doplňky výživy, energetické tyčinky nahrazující jídlo (doplňky stravy), kaseinové doplňky stravy, kaseinové potravinové doplňky, lecitin (potravinové doplňky), nápojové směsi jako dietní doplňky, nápojové směsi v prášku jako doplňky výživy, potravinové doplňky, prášky nahrazující jídlo, proteinové potravinové doplňky, vitaminové a minerální doplňky, výživové doplňky; (29) náhražky vajec, sušená vejce, jedlé oleje, jedlé tuky, kokosový olej a tuk do potravin; (30) aromatické přípravky pro potravinářské účely, čokoládové příchutě, doplňky k jídlu (jednoduchy na bázi mouky), maková semínka k použití jako koření, makové příchutě (aroma), příchutě do nápojů (s výjimkou esenci), sladidla složená z ovocných koncentrátů, vanilka (koření), vanilková esence, jahodová příchut', vanilková příchut'; (35) maloobchodní prodej výživových doplňků, maloobchodní služby vztahující se k potravinám, on-line maloobchodní služby zaměřené na výživové doplňky.

(511) 1, 5, 29, 30, 35

(540)



(111) **369716**

(220) 17.03.2018

(320) 17.03.2018

(442) 15.08.2018

(151) 21.11.2018

(730) **Měšťanský pivovar Turnov**, Průmyslová 566/5, Praha 10, Malešice, 10800, CZ

(210) O-546589

(510) (32) pivo a pivovarnické výrobky.

(511) 32

(540)

MĚŠŤANSKÝ PIVOVAR

**TURNOV  
LEŽÁK**

(111) **369717**

(220) 19.03.2018

(320) 19.03.2018

(442) 15.08.2018

(151) 21.11.2018

(730) **ORIFLAME CZECH REPUBLIC spol. s r.o.**, V Olšinách 16/82, Praha 10, Strašnice, 10000, CZ

(740) Advokátní kancelář CINK a partneři, s. r. o., Mgr. Ing. Pavel Cink, Veleslavínova 363/33, Plzeň, Vnitřní Město, 30100

(210) O-546600

(591) Barevná

(510) (3) kosmetické sady, kosmetika a kosmetické přípravky, dekorativní kosmetika, pleťová kosmetika, vlasová kosmetika; (18) kosmetické taštičky, tašky, kabelky, peněženky a náprsní tašky; (21) štetce pro nanášení líčidel, kosmetické houbičky, kosmetické taštičky (vybavené), kartáče na čištění pleti, hřebeny, tupírovací hřebeny, zubní kartáčky.

(511) 3, 18, 21

(540)



- (111) **369718**  
(220) 20.03.2018  
(320) 20.03.2018  
(442) 15.08.2018  
(151) 21.11.2018  
(730) **Tekro, spol. s r.o.**, Višňová 484/2, Praha 4, Krč, 14000, CZ  
(210) O-546646  
(510) (5) veterinární léčiva, veterinární přípravky, přísady do krmiv pro veterinární účely; (31) krmiva a potrava pro zvířata, krmivo pro domácí zvířata, posilující krmiva, nápoje pro domácí zvířata.  
(511) 5, 31  
(540)

### Fortify IHC

- (111) **369719**  
(220) 20.03.2018  
(320) 20.03.2018  
(442) 15.08.2018  
(151) 21.11.2018  
(730) **Centrum regionálních služeb s.r.o.**, Železná 689/7b, Brno, 61900, CZ  
(210) O-546663  
(591) Barevná  
(510) (35) poskytování obchodních informací z oblasti veřejných zakázek, dotací, smluv, projektových záměrů a dotačních titulů prostřednictvím on-line databáze; (42) služby v oblasti informačních technologií, vývoj, aktualizace a údržba softwaru a databázových systémů, programování a implementace softwaru.  
(511) 35, 42  
(540)



- (111) **369720**  
(220) 22.03.2018  
(320) 22.03.2018  
(442) 15.08.2018  
(151) 21.11.2018  
(730) **FremantleMedia Netherlands BV**, Pieter Braaijweg 1, 1114 AJ Amsterdam, NL  
(740) Advokátní kancelář HOLEC, ZUSKA & Partneři, JUDr. Oldřich Trojan, Radlická 3185/1c, Praha 5, Smíchov, 15000  
(210) O-546715  
(510) (38) vysílání, televizní vysílání, rozhlasové vysílání, vysílání satelitní televize, vysílání kabelové televize, interaktivní telefonní služby, hlasová vzkazová služba, rádiová komunikace, telefonická komunikace, komunikace prostřednictvím počítačových terminálů, komunikace

prostřednictvím optických sítí, komunikace prostřednictvím satelitní sítě, komunikace prostřednictvím mikrovlnné sítě, šíření vzdělání a zábavy prostřednictvím satelitního vysílání, kabelové televize, telefonu a celosvětové sítě Internet; (41) tvorba rozhlasových a televizních programů, filmová tvorba, tvorba zábavných programů, vzdělávání pomocí televize a rozhlasu, organizování vzdělávacích nebo zábavných soutěží, organizování interaktivních telefonických soutěží, publikační činnost, poskytování vzdělání a zábavy prostřednictvím satelitního vysílání, kabelové televize, telefonu a celosvětové sítě Internet, organizace zábavných programů, půjčování zvukových nahrávek a předem nahraných zábavných pořadů, filmů, rozhlasových a televizních představení, rozhlasová zábava, televizní zábava, filmová zábava, divadelní zábava, organizování zábavných soutěžních her, pořádání soutěžních her vyžadujících telefonickou účast diváků, interaktivní zábavné služby pro mobilní telefony, organizování vzdělávacích nebo zábavných soutěží a her prostřednictvím a s použitím internetu, on-line poskytování her do mobilních telefonů.

(511) 38, 41

(540)

### S PRAVDOU VEN

- (111) **369721**  
(220) 23.03.2018  
(320) 23.03.2018  
(442) 15.08.2018  
(151) 21.11.2018  
(730) **Steigerwald Milan**, Parnská 361, Praha 10 - Horní Měcholupy, 10900, CZ  
(740) Mgr. Matěj Balabán, Václavské nám. 799/48, Praha 1, 11000  
(210) O-546733  
(510) (9) kompaktní disky (audio a video), magnetická datová média, magnetické disky, magnetické pásky, nosiče zvukových záznamů, optické datové nosiče, optické disky, pásky pro zvukové záznamy, pružné disky (diskety); (16) archy papíru (papírnické zboží), balící papír, brožury, desky na dokumenty, fotografie (tištěné), grafická znázornění, grafické reprodukcce, kalendáře, kancelářské potřeby (s výjimkou nábytku), katalogy, knihy, letáky, lístky, obaly (papírnické zboží), papír a lepenka, papírnické zboží, papírové kapesníky, pera, plakáty, pohlednice, poutače z papíru nebo lepenky, sáčky (obálky, váčky) z papíru nebo plastických hmot na balení, samolepky, štočky, tiskafské typy, tiskoviny, tištěné publikace, učební pomůcky (s výjimkou přístrojů), zpěvníky; (25) čapky, čepice, dámská přilehavá tílka, košile, košile s krátkým rukávem, obuv, oděvy, pokrývky hlavy, ponožky, trička, vesty; (35) administrativní služby, aktualizace reklamních materiálů, cílené zasílání reklamních materiálů, grafická úprava pro reklamní účely, marketing, návrh reklamních materiálů, obchodní zprostředkovatelské služby, on-line inzerce v počítačové síti, pořádání módních přehlídek pro reklamní účely, pořádání veletrhů pro obchodní a reklamní účely, pořádání výstav pro obchodní a reklamní účely, prezentace výrobků v komunikačních médiích pro účely maloobchodu, propagace, propagace prodeje pro třetí osoby, předvádění zboží, psaní reklamních textů, psaní scénářů pro reklamní účely, reklama, rozhlasová reklama, subdodavatelské služby (pomoc v obchodní činnosti), šíření reklamních materiálů, šíření vzorků, televizní reklama, venkovní reklama, vydávání reklamních textů, vylepování plakátů, výroba reklamních filmů, zásilková reklama, zprostředkování propagace, zprostředkování reklamy; (36) pronájem kanceláří, pronájem nemovitostí, pronájem sdílených kanceláří, správa nemovitostí, zprostředkování v oblasti nemovitostí; (37) stavební dozor, stavební informace, stavební poradenství, výstavba; (41) akademie (vzdělávání), divadelní představení, elektronické publikování (DTP), filmové projekce, fotografování, hudební produkce, informace o vzdělávání, informace o zábavě, nahrávání videokazet, pořádání a uvádění koncertů, pořádání výstav ke kulturním a vzdělávacím účelům, předprodej vstupenek (zábava), předvádění varietních představení, předvádění živých vystoupení, produkce estrád, pronájem audiozařízení, pronájem dekorací (na představení), pronájem divadelních dekorací, pronájem osvětlovacích zařízení pro divadelní scény, psaní a skládání písní, psaní scénářů (s výjimkou reklamních), psaní filmových scénářů, psaní textů (s výjimkou reklamních), skládání hudby, školení, školní vzdělávání, služby grafické úpravy (nikoliv k reklamním účelům), služby nahrávacího studia, služby poskytované orchestry, soukromá výuka, vydávání textů (s výjimkou reklamních), výroba rozhlasových a televizních programů, výuka, vzdělávací služby, zábava; (42) analýza počítačových systémů, architektonické služby, hosting webových stránek, instalace počítačového softwaru, inženýrské služby, konverze počítačových programů a dat (s výjimkou fyzické konverze), navrhování interiérů, obnova počítačových dat, počítačové programování, poradenství v oblasti architektury,

poradenství v oblasti informačních technologií, poradenství v oblasti internetového zabezpečení, poradenství v oblasti navrhování webových stránek, poradenství v oblasti počítačového softwaru, poradenství v oblasti zabezpečení dat, poradenství v oblasti zabezpečení počítačů, projektování ve výstavbě, pronájem serverů, server hosting, údržba počítačového softwaru, ukládání elektronických dat, umělecký design, služby v oblasti informačních technologií, vytváření a údržba webových stránek pro jiné osoby; (43) bary, bufety, hotelové služby, jídelny, kavárny, penziony, prázdninové tábory, ubytování, pronájem osvětlovacího zařízení, pronájem přechodného ubytování, restaurace, samoobslužné jídelny, samoobslužné restaurace, zajištění stravování.

(511) 9, 16, 25, 35, 36, 37, 41, 42, 43  
(540)



(111) **369722**  
(220) 28.03.2018  
(320) 28.03.2018  
(442) 15.08.2018  
(151) 21.11.2018  
(730) **Konvička Ondřej**, Mališská 227/14, Praha 7, 17000, CZ  
(740) Mgr. Zdeněk Čech, advokát, náměstí Republiky 1079/1a, Praha 1, 11000  
(210) O-546896  
(591) Barevná  
(510) (31) zemědělské a zahradnické výrobky na bázi konopí, osiva a semena, vše zařazené ve třídě 31; (35) propagační a reklamní činnost, specializovaný velkoobchod a maloobchod s výše uvedenými výrobky ve třídě 31, marketing a poskytování obchodních informací a obchodních služeb prostřednictvím Internetu a internetového obchodu (e-shop) s výše uvedenými výrobky ve třídě 31.  
(511) 31, 35  
(540)



(111) **369723**  
(220) 10.04.2018  
(320) 10.04.2018  
(442) 15.08.2018  
(151) 21.11.2018  
(730) **Halaš Matěj**, Vrchlického 4289, Chomutov, 43003, CZ  
**Sedlák Jakub**, Kamenická 129/51, Praha 7, Bubeneč, 17000, CZ  
(740) Macek and Partners, Mgr. Jiří Macek, Sázavská 751/16, Praha 2, Vinohrady, 12000  
(210) O-547147  
(510) (35) marketing, řízení obchodní činnosti, velkoobchod a maloobchod v oboru potravin, nápojů alkoholických a nealkoholických, obchodní administrativa, analýzy cen, nákladů a efektivnosti provozu, racionalizace práce, prezentace zboží v maloobchodu, marketingová, reklamní, inzertní a propagační činnost všemi druhy médií, poskytování a rozšiřování

reklamních a inzertních materiálů, periodických a neperiodických tiskovin, zejména novin, časopisů určených pro reklamu a propagaci, prospektů, letáků, katalogů, reklamní literatury, brožur v tištěné podobě, na jiných nosných médiích prostřednictvím sítě Internet nebo jiné obdobné veřejné či neveřejné telekomunikační sítě; (41) plánování večírků (zábava), pořádání a uvádění koncertů, pořádání a vedení osobních vzdělávacích fór, pořádání a vedení seminářů, pořádání a vedení workshopů (školení), pořádání soutěží (vzdělávacích nebo zábavných), pořádání sportovních soutěží, pořádání výstav ke kulturním nebo vzdělávacím účelům, rozhlasová zábava, služby baviče, školení, vzdělávací služby, zábava, pořádání kulturních eventů všeho druhu, produkční a technické zajištění kulturních akcí všeho druhu; (43) hostinská činnost a služby spojené s přípravou pokrmů a nápojů, restaurace, bary, kavárny, jídelny, rychlé občerstvení, cateringové služby, služby zajišťující stravování a nápoje, dočasné ubytování.

(511) 35, 41, 43  
(540)

tiskár  
na  
vzdu  
chu

(111) **369724**  
(220) 10.04.2018  
(320) 10.04.2018  
(442) 15.08.2018  
(151) 21.11.2018  
(730) **Altona Cosmetics Technology Sanayi ve Ticaret Anonim Şirketi**, Karamehmet Mah., Avrupa Serbest Bölgesi, 13. Sokak, No. 8, Ergene, Tekirdağ, TR  
(740) Rott, Růžička & Guttman Patentové, známkové a advokátní kanceláře, JUDr. Vladimír Rott, patentový zástupce, Vinohradská 37/938, Praha 2, 12000  
(210) O-547162  
(510) (3) bělicí přípravky a další prací prostředky, přípravky na čištění, leštění, drhnutí a broušení, neléčivá mýdla, parfémy, éterické oleje, kosmetické přípravky, zubní pasty, vše s výjimkou výrobků pro péči o vlasy a pokožku.  
(511) 3  
(540)

NOTE

(111) **369725**  
(220) 12.04.2018  
(320) 12.04.2018  
(442) 15.08.2018  
(151) 21.11.2018  
(730) **Vision Praha s.r.o.**, Všechnomy 59, Strančice, 25163, CZ  
(740) Halaxová & Halaxová TETRAPAT, Mgr. Eva Halaxová, Jinonická 804/80, Praha 5, Košíře, 15800  
(210) O-547225  
(510) (9) programové vybavení pro počítače, software a software na nosičích s výjimkou software pro vedení informací o cestovních nákladech klientů cestovních kanceláří, počítačový hardware, hardware z oblasti výpočetní techniky, komunikační techniky, informační techniky a telekomunikační techniky zařazené v této třídě a všechny jejich náhradní díly a součásti,



hardware včetně s ním spojených periferních zařízení, nosiče záznamů nahrané i nenahrané, databáze, databázové produkty; (16) manuály k počítačovým programům, výkladové pomůcky k počítačovému softwaru a hardwaru, názorné a výkladové pomůcky ke školení v oblasti práce se software a hardware; (35) obchodní činnost související s výše uvedenými výrobky ve tř. 9, 16 a níže uvedenými službami ve tř. 37, 41 a 42; (37) montáž, instalace, opravy, údržba a servis kancelářské, reprodukční, výpočetní, komunikační a informační techniky včetně hardwaru, montáž a údržba koncových telekomunikačních zařízení, instalace a servis datových sítí, konfigurace, instalace a údržba počítačů a počítačových sítí, zprostředkovatelská činnost v uvedených oborech tř. 37; (41) školení uživatelů a správců počítačového softwaru, školení pracovníků pro servisní služby v oblasti hardwaru a softwaru, zprostředkovatelská činnost v uvedených oborech tř. 41; (42) montáž, instalace, opravy, údržba a servis softwaru, navrhování a vývoj počítačového softwaru a hardwaru, tvorba a správa webu, poradenská činnost v oblasti aplikace výpočetní techniky, v oblasti informatiky, kancelářské a komunikační techniky a informačních technologií, navrhování a realizace automatizovaných systémů řízení, programátorská činnost, projekce datových sítí, pronájem softwaru, tvorba softwaru pro třetí osoby na objednávku, služby v oblasti softwarové ochrany proti počítačovým virům, konfigurace, instalace a údržba ekonomických, informačních a databázových systémů jejich aplikací, projektová, inženýrská, poradenská a expertní činnost související s počítačovým hardware a software, zprostředkovatelská činnost v uvedených oborech tř. 42.

(511) 9, 16, 35, 37, 41, 42

(540)

### Vision ERP

(111) **369726**

(220) 12.04.2018

(320) 12.04.2018

(442) 15.08.2018

(511) 21.11.2018

(730) **Vision Praha s.r.o.**, Všechnomy 59, Strančice, 25163, CZ

(740) Halaxová & Halaxová TETRAPAT, Mgr. Eva Halaxová, Jinonická 804/80, Praha 5, Košíře, 15800

(210) O-547226

(510) (9) programové vybavení pro počítače, software a software na nosičích s výjimkou software pro vedení informací o cestovních nákladech klientů cestovních kanceláří, počítačový hardware, hardware z oblasti výpočetní techniky, komunikační techniky, informační techniky a telekomunikační techniky zařazené v této třídě a všechny jejich náhradní díly a součásti, hardware včetně s ním spojených periferních zařízení, nosiče záznamů nahrané i nenahrané, databáze, databázové produkty; (16) manuály k počítačovým programům, výkladové pomůcky k počítačovému softwaru a hardwaru, názorné a výkladové pomůcky ke školení v oblasti práce se software a hardware; (35) obchodní činnost související s výše uvedenými výrobky ve tř. 9, 16 a níže uvedenými službami ve tř. 37, 41 a 42; (37) montáž, instalace, opravy, údržba a servis kancelářské, reprodukční, výpočetní, komunikační a informační techniky včetně hardwaru, montáž a údržba koncových telekomunikačních zařízení, instalace a servis datových sítí, konfigurace, instalace a údržba počítačů a počítačových sítí, zprostředkovatelská činnost v uvedených oborech tř. 37; (41) školení uživatelů a správců počítačového softwaru, školení pracovníků pro servisní služby v oblasti hardwaru a softwaru, zprostředkovatelská činnost v uvedených oborech tř. 41; (42) montáž, instalace, opravy, údržba a servis softwaru, navrhování a vývoj počítačového softwaru a hardwaru, tvorba a správa webu, poradenská činnost v oblasti aplikace výpočetní techniky, v oblasti informatiky, kancelářské a komunikační techniky a informačních technologií, navrhování a realizace automatizovaných systémů řízení, programátorská činnost, projekce datových sítí, pronájem softwaru, tvorba softwaru pro třetí osoby na objednávku, služby v oblasti softwarové ochrany proti počítačovým virům, konfigurace, instalace a údržba ekonomických, informačních a databázových systémů jejich aplikací, projektová, inženýrská, poradenská a expertní činnost související s počítačovým hardware a software, zprostředkovatelská činnost v uvedených oborech tř. 42.

(511) 9, 16, 35, 37, 41, 42

(540)

### Vision ERP Start

(111) **369727**

(220) 13.04.2018

(320) 13.04.2018

(442) 15.08.2018

(511) 21.11.2018

(730) **SOFTEX NCP, s.r.o.**, Růžová 1426, Most, 43401, CZ

(740) JUDr. Martin Fejřárek, advokát, Josefa Lady 2106, Most, 43401

(210) O-547257

(510) (9) zařízení pro záznam, přenos, reprodukci zvuku nebo obrazu, magnetické datové nosiče, záznamové disky, kompaktní disky, DVD a jiná digitální záznamová média, zařízení na zpracování dat, počítače, počítačové programy (software); (38) telekomunikace; (42) vědecké a technologické služby a související výzkum a projektování, průmyslová analýza a výzkum, navrhování a vývoj počítačového hardwaru a softwaru.

(511) 9, 38, 42

(540)

### SOFTEX

(111) **369728**

(220) 13.04.2018

(320) 13.04.2018

(442) 15.08.2018

(511) 21.11.2018

(730) **Renta Trend s.r.o.**, Srbská 867/4, Praha 10, Strašnice, 10000, CZ

(210) O-547288

(591) Barevná

(510) (6) přemístitelné kovové konstrukce a kovové stavby, modulové kovové stavební prvky vydržené KVH hranoly; (37) stavebnictví.

(511) 6, 37

(540)

### TENDEN

(111) **369729**

(220) 19.04.2018

(320) 19.04.2018

(442) 15.08.2018

(511) 21.11.2018

(730) **Buchničková Michaela**, Holandská 49/4, Praha 10, 11000, CZ

(740) STUĐENÁ - LABALESTRA, advokátní a patentová kancelář, Mgr. Klára Labalestra, advokát, Na Poříčí 12, Praha 1, 11000

(210) O-547441

(510) (9) počítače a počítačový hardware, počítačový software, interaktivní výukové stoly a tablety, software pro počítačové hry, tablety (počítače), grafické tablety, obrazovky tabletů, digitální tablety, obaly na tablety, klávesnice pro tablety, dokovací stanice pro tablety, kryty pro tablety [počítače], kožené obaly na tablety, flipová pouzdra na tablety, software pro tabletové počítače, kryty na tabletové telefony, pouzdra na tabletové počítače, nabíječky baterií pro tabletové počítače, stojany přizpůsobené pro tabletové počítače, držáky tabletů uzpůsobené pro použití v autech, filtry na obrazovky přizpůsobené pro použití s tablety, interaktivní software, interaktivní počítačové systémy, interaktivní elektronické tabule, interaktivní počítačový software, interaktivní počítačové programy, interaktivní grafické obrazovky, počítačové interaktivní tabule, interaktivní zábavní software, interaktivní dotykové terminály, elektronické interaktivní tabule, software interaktivních her, software pro interaktivní televizi, interaktivní televizní přijímače (terminály), interaktivní multimediální počítačové programy, interaktivní počítačové herní programy, přístroje na interaktivní přenos dat, interaktivní programy pro video hry, interaktivní multimediální počítačové herní programy, interaktivní multimediální počítačový herní program, programy pro interaktivní multimediální hry, interaktivní terminály vybavené dotykovou obrazovkou, počítačový software pro interaktivní tabule, počítačové programy pro interaktivní televizi a pro interaktivní hry a/nebo kvízy, interaktivní multimediální software ke hraní her, interaktivní kompaktní disky a CD-ROMy; (16) manuály pro software; (35) maloobchodní a velkoobchodní služby v souvislosti s výrobky uvedenými ve třídě 9, poskytování spotřebitelského poradenství ve vztahu k hardware a software; (37) instalace, montáž, údržba a opravy počítačového hardware a telekomunikačních přístrojů; (41) školení zaměřené na počítačový hardware a software, pořádání školení, konferencí, seminářů a workshopů v oblasti práce s interaktivními výukovými stoly a tablety, služby v oblasti interaktivní zábavy; (42) návrhy a vývoj počítačového hardware a software, počítačový hardware a software (poradenské služby), počítačový software - instalace a údržba, počítačový software (pronájem počítačového softwaru), konzultační služby v oboru software jako služba, webhostingové služby a software jako služba a pronájem softwaru, vývoj interaktivního multimediálního softwaru; (45)

licencování počítačového software, licence počítačového software,  
poskytování licencí na počítačový software.  
(511) 9, 16, 35, 37, 41, 42, 45  
(540)



(111) **369730**  
(220) 24.04.2018  
(320) 24.04.2018  
(442) 15.08.2018  
(151) 21.11.2018  
(730) **Giorico s.r.o.**, Senovážné náměstí 978/23, Praha 1, Nové Město, 11000, CZ  
(210) O-547543  
(510) (35) reklamní a marketingové služby poskytované prostřednictvím blogů, propagace cestování (inzerce), propagace cestování (reklama); (38) poskytování přístupu k blogům; (39) poskytování informací týkajících se cestování, poskytování informací týkajících se leteckého cestování, prostřednictvím elektronických prostředků, poskytování informací týkajících se cestování a dopravy, prostřednictvím elektronických prostředků, služby objednávání cestování, objednávání míst (cestování); (41) psaní blogů; (42) poskytování prostoru na internetu pro webové blogy, tvorba a údržba softwaru pro blogy, hosting digitálního obsahu na internetu, hosting digitálního obsahu, jmenovitě online časopisů a blogů, poskytování dočasného používání počítačového softwaru bez možnosti stažení pro použití při tvorbě a publikování online časopisů a blogů.  
(511) 35, 38, 39, 41, 42  
(540)

**VisitKiwi**

(111) **369731**  
(220) 25.04.2018  
(320) 25.04.2018  
(442) 15.08.2018  
(151) 21.11.2018  
(730) **U Pavouka s.r.o.**, Týnská ulička 1063/4, Praha 1, Staré Město, 11000, CZ  
(740) Ing. Václav Kratochvíl, Husníkova 2086/22, Praha 5, Stodůlky, 15800  
(210) O-547564  
(510) (32) piva všeho druhu, minerální vody, ovocné a zeleninové šťávy jako nápoje nebo na výrobu nealkoholických nápojů, pивní mladinka, nealkoholické nápoje, mošty, přípravky na výrobu nápojů, sirupy, šumivé nealkoholické nápoje, stolní vody včetně vod ochucených, pramenité a minerální vody včetně vod ochucených, balená voda, nápojové směsi a prášky, míchané nápoje s obsahem piva, výtažky z chmele na výrobu piva, příchutě na výrobu piva, přípravky na výrobu likérů; (33) alkoholické esence, alkoholické nápoje s výjimkou piv, lihoviny, aperitivy, likéry; (43) hostinská a kavárenská činnost, zprostředkovatelské služby v oblasti cestovního ruchu - v rámci této třídy, a to obstarávání poukázek na stravování, zajišťování přechodného ubytování, pronájem potřeb pro provoz restauračních zařízení, služby rychlého občerstvení, barů, bufetů, jídelen, cukráren, kaváren a restaurací, čepování piva, gastronomické služby (catering), provoz stravovacích zařízení, organizační zajištění gastronomických akcí (cateringové služby).  
(511) 32, 33, 43  
(540)

**U Pavouka**

(111) **369732**  
(220) 25.04.2018  
(320) 25.04.2018  
(442) 15.08.2018  
(151) 21.11.2018

(730) **Orzo coffee s.r.o.**, Hodkovičká 109, Liberec, Liberec XXIII-Doubí, 46312, CZ  
(740) Jiří Effmert, Družstevní 1424/12, Říčany, 25101  
(210) O-547577  
(510) (5) nápojové směsi jako dietní doplňky; (30) kávovinové náhražky a nápoje z kávovinových náhražek; (32) nealkoholické nápoje s příchutí kávy; (35) prezentace výše uvedených výrobků ve tř. 5, 30 a 32 na internetu a v komunikačních médiích pro účely maloobchodu, prodej zboží a předvádění výše uvedeného zboží ve tř. 5, 30 a 32, šíření reklamních materiálů.  
(511) 5, 30, 32, 35  
(540)



(111) **369733**  
(220) 26.04.2018  
(320) 26.04.2018  
(442) 15.08.2018  
(151) 21.11.2018  
(730) **Florián Marek**, Vracovice 65, Vracovice, 25801, CZ  
(740) AK Camrda, Premus, Vychopeň, Vachoušek, Zeman a partneři, JUDr. Martin Vychopeň, advokát, Masarykovo náměstí 225, Benešov, 25601  
(210) O-547595  
(591) Barevná  
(510) (41) zábavní parky (služby), provozování sportovních zařízení.  
(511) 41  
(540)



(111) **369734**  
(220) 26.04.2018  
(320) 26.04.2018  
(442) 15.08.2018  
(151) 21.11.2018  
(730) **Česká spořitelna, a.s.**, Olbrachtova 1929/62, Praha 4, Krč, 14000, CZ  
(210) O-547601  
(591) Barevná  
(510) (16) tiskoviny, periodický a neperiodický tisk, odborné a informační publikace a texty na papírových nosičích, propagační tiskoviny, letáky, texty, fotografie a fotografická alba, plakáty a papírové reklamní desky a poutače, propagační a upomínkové předměty z papíru, lepenky a plastu; (35) reklamní a propagační činnost prostřednictvím všech médií, obchodní marketing, komerční správa licencí na výrobky a služby ostatních, reklamní nebo inzertní materiály (rozšiřování), sestavování výpisů z účtu, zaslání reklamních materiálů zákazníkům, aktualizování reklamních materiálů, pronájem reklamních ploch, fakturace, komunikační média (prezentace výrobků v komunikačních médiích) pro účely maloobchodu, obchodní reklama (pro třetí osoby), automatizované zpracování dat a informací; (36) finanční služby, bankovníctví, banky úvěrové, clearing (zúčtování vzájemných pohledávek a závazků - bezhotovostní operace), převody

(platební) vykonávané elektronicky, finanční analýzy, finanční informace, konzultační služby (finanční), finanční řízení.

(511) 16, 35, 36  
(540)



(111) **369735**  
(220) 26.04.2018  
(320) 26.04.2018  
(442) 15.08.2018  
(151) 21.11.2018  
(730) Česká spořitelna, a.s., Olbrachtova 1929/62, Praha 4, Krč, 14000, CZ  
(210) O-547602

(591) Barevná  
(510) (16) tiskoviny, periodický a neperiodický tisk, odborné a informační publikace a texty na papírových nosičích, propagační tiskoviny, letáky, texty, fotografie a fotografická alba, plakáty a papírové reklamní desky a poutače, propagační a upomínkové předměty z papíru, lepenky a plastu; (35) reklamní a propagační činnost prostřednictvím všech médií, obchodní marketing, komerční správa licencí na výrobky a služby ostatních, reklamní nebo inzertní materiály (rozšiřování), sestavování výpisů z účtu, zaslání reklamních materiálů zákazníkům, aktualizování reklamních materiálů, pronájem reklamních ploch, fakturace, komunikační média (prezentace výrobků v komunikačních médiích) pro účely maloobchodu, obchodní reklama (pro třetí osoby), automatizované zpracování dat a informací; (36) finanční služby, bankovníctví, banky úvěrové, clearing (zúčtování vzájemných pohledávek a závazků - bezhotovostní operace), převody (platební) vykonávané elektronicky, finanční analýzy, finanční informace, konzultační služby (finanční), finanční řízení.

(511) 16, 35, 36  
(540)



(111) **369736**  
(220) 27.04.2018  
(320) 27.04.2018  
(442) 15.08.2018  
(151) 21.11.2018  
(730) MAPO Finance s.r.o., Olomoucká 3896/114, Prostějov, 79601, CZ  
(740) Halaxová & Halaxová TETRAPAT, Mgr. Eva Halaxová, Jinonická 804/80, Praha 5, Košíře, 15800

(210) O-547629  
(591) Barevná  
(510) (5) farmaceutika, léčebné a veterinární přípravky, sanitární přípravky pro zdravotnické účely, dietetické potraviny a přípravky upravené pro léčebné či veterinární účely, potraviny pro kojenice a batolata, potravinové doplňky pro lidskou spotřebu a zvířata, náplasti, obvazové materiály a krytí, materiály pro plombování zubů, dentální vosky, dezinfekční přípravky, přípravky na hubení škůdců, fungicidy, herbicidy; (10) chirurgické, lékařské, stomatologické a veterinární přístroje a nástroje, umělé končetiny, oční a zubní protézy, ortopedické potřeby, materiály na šití, terapeutické a pomocné přístroje uzpůsobené pro osoby se zdravotním postižením,

masážní přístroje, inkubátory a sací lahve pro kojenice, vibrátory a pomůcky pro sexuální aktivity; (35) reklama, řízení obchodní činnosti, obchodní administrativa, kancelářské práce; (36) pojištění, finančníctví, peněžnictví, služby v oblasti nemovitosti; (41) vzdělávání, školení, zábava, sportovní a kulturní činnosti; (42) vědecké a technologické služby a související výzkum a projektování, průmyslová analýza a výzkum, návrh a vývoj počítačového hardwaru a softwaru; (44) zdravotnické služby, veterinární služby, péče o hygienu a krásu osob a zvířat, zemědělské, zahradnické a lesnické služby.

(511) 5, 10, 35, 36, 41, 42, 44  
(540)



(111) **369737**  
(220) 27.04.2018  
(320) 27.04.2018  
(442) 15.08.2018  
(151) 21.11.2018  
(730) MAPO Finance s.r.o., Olomoucká 3896/114, Prostějov, 79601, CZ  
(740) Halaxová & Halaxová TETRAPAT, Mgr. Eva Halaxová, Jinonická 804/80, Praha 5, Košíře, 15800

(210) O-547630  
(591) Barevná  
(510) (5) farmaceutika, léčebné a veterinární přípravky, sanitární přípravky pro zdravotnické účely, dietetické potraviny a přípravky upravené pro léčebné či veterinární účely, potraviny pro kojenice a batolata, potravinové doplňky pro lidskou spotřebu a zvířata, náplasti, obvazové materiály a krytí, materiály pro plombování zubů, dentální vosky, dezinfekční přípravky, přípravky na hubení škůdců, fungicidy, herbicidy; (10) chirurgické, lékařské, stomatologické a veterinární přístroje a nástroje, umělé končetiny, oční a zubní protézy, ortopedické potřeby, materiály na šití, terapeutické a pomocné přístroje uzpůsobené pro osoby se zdravotním postižením, masážní přístroje, inkubátory a sací lahve pro kojenice, vibrátory a pomůcky pro sexuální aktivity; (35) reklama, řízení obchodní činnosti, obchodní administrativa, kancelářské práce; (36) pojištění, finančníctví, peněžnictví, služby v oblasti nemovitosti; (41) vzdělávání, školení, zábava, sportovní a kulturní činnosti; (42) vědecké a technologické služby a související výzkum a projektování, průmyslová analýza a výzkum, návrh a vývoj počítačového hardwaru a softwaru; (44) zdravotnické služby, veterinární služby, péče o hygienu a krásu osob a zvířat, zemědělské, zahradnické a lesnické služby.

(511) 5, 10, 35, 36, 41, 42, 44  
(540)



(111) **369738**  
(220) 27.04.2018  
(320) 27.04.2018  
(442) 15.08.2018  
(151) 21.11.2018  
(730) MAPO Finance s.r.o., Olomoucká 3896/114, Prostějov, 79601, CZ

- (740) Halaxová & Halaxová TETRAPAT, Mgr. Eva Halaxová, Jinonická 804/80, Praha 5, Košíře, 15800  
(210) O-547631  
(591) Barevná  
(510) (5) farmaceutika, léčebné a veterinární přípravky, sanitární přípravky pro zdravotnické účely, dietetické potraviny a přípravky upravené pro léčebné či veterinární účely, potraviny pro kojenice a batolata, potravinové doplňky pro lidskou spotřebu a zvířata, náplastí, obvazové materiály a krytí, materiály pro plombování zubů, dentální vosky, dezinfekční přípravky, přípravky na hubení škůdců, fungicidy, herbicidy; (10) chirurgické, lékařské, stomatologické a veterinární přístroje a nástroje, umělé končetiny, oční a zubní protézy, ortopedické potřeby, materiály na šití, terapeutické a pomocné přístroje uzpůsobené pro osoby se zdravotním postižením, masážní přístroje, inkubátory a sací lahve pro kojenice, vibrátory a pomůcky pro sexuální aktivity; (35) reklama, řízení obchodní činnosti, obchodní administrativa, kancelářské práce; (36) pojištění, finančníctví, peněžnictví, služby v oblasti nemovitosti; (41) vzdělávání, školení, zábava, sportovní a kulturní činnosti; (42) vědecké a technologické služby a související výzkum a projektování, průmyslová analýza a výzkum, návrh a vývoj počítačového hardwaru a softwaru; (44) zdravotnické služby, veterinární služby, péče o hygienu a krásu osob a zvířat, zemědělské, zahradnické a lesnické služby.  
(511) 5, 10, 35, 36, 41, 42, 44  
(540)



- (111) **369739**  
(220) 04.05.2018  
(320) 04.05.2018  
(442) 15.08.2018  
(151) 21.11.2018  
(730) **Chlumecký Karel**, Velizská 754, Zdice, 26751, CZ  
(210) O-547734  
(510) (35) obchodní činnost v oblasti obchodu s ojetými automobily - autobazar a náhradními díly na motorová vozidla, vyhledávání a koupě vozidel dle konkrétních požadavků zákazníka, výkup vozidel, prodej motorových olejů, konzultační činnost v oblasti nákupu a prodeje vozidel, oceňování ojetých vozidel; (36) finanční služby vztahující se k prodeji dopravních prostředků, zejména sjednávání a vyhotovování leasingových smluv, úvěrových smluv a pojištění; (37) údržba a opravy motorových vozidel, klempířství, lakování, leštění vozidel, mazání vozidel, čištění interiéru vozidel, mytí vozidel, opravy nepojízdných vozidel, údržba vozidel; (39) pronájem automobilů; (42) technické poradenství, kontroly automobilů, diagnostika technického stavu motorových a nemotorových vozidel, poradenství v oboru motorových vozidel, včetně jejich koupě, prodeje, údržby a oprav.  
(511) 35, 36, 37, 39, 42  
(540)

## BEZSTAROSTNEAUTO

- (111) **369740**  
(220) 04.05.2018  
(320) 04.05.2018  
(442) 15.08.2018  
(151) 21.11.2018  
(730) **PBS GROUP, a.s.**, Krakovská 583/9, Praha 1, Nové Město, 11000, CZ  
(740) Kania, Sedlák, Smola, Ing. Jiří Malůšek, Mendlovo náměstí 157/1, Brno, Staré Brno, 60300  
(210) O-547745  
(591) Barevná  
(510) (6) formy - modelová zařízení slévárenská kovová, kovové kokily na ignoty, kovové odlitky, kovové technologické přípravky - odkládací, kalibrovací, měřicí, pro kovovýrobu, kovové součásti skříní kovových, rotační součásti kovové, kovové formy na přesné lití, rozvláknovací hlavy

jako přesné odlitky pro výrobu skelných vláken, střížné a lisovací nástroje kovové jako formy pro opracování plechů; (7) motory letecké, převodovky pro letecké motory, komponenty leteckých motorů, pomocné energetické jednotky jako jednotky pro souběžnou výrobu stlačeného vzduchu a elektrické energie pro vrtulníky, cvičné a bojové letouny, kryogenní turbíny a kompresory v rámci této třídy, turbíny (ne pro pozemní vozidla), turbodmychadla, turbínová kola (oběžná a rozváděcí), lopatky turbín, lopatkové segmenty, odlučovače a odstředivky, odstředivky obsahující šnekové dopravníky, odstředivky na mléko, průmyslové odstředivky, čerpadla, vše stroje; turbínové letecké motory, turbovrtulové motory, turbohřídelové motory, proudové motory, komponenty leteckých motorů, generátory vzduchu, odpouštěcí ventily, olejové nádrže, protipumpážní ventily, uzavírací ventily, propojovací vodiče, zapalování (zapalovací zařízení), elektromagnetické ventily, čerpadla paliva, čerpadla oleje, filtry oleje, filtry vratného paliva, palivo-olejové výměníky, převodovky pro letecké motory, vzduchové startéry, vzduchové spouštěcí turbíny, kompresory se spouštěčem, expanzní plynové turbíny, nízkotlakové turbíny, pohonné turbíny, kondenzátory, turbosoustrojí, lopatky a segmenty plynových spalovacích a parních turbín, odlučovače vody, šoupátka s elektromotorem; (9) průtokoměry, omezovače průtočného množství; (10) kolenní náhrady, femorální náhrady kolenních kloubů (tělní náhrady), odlitky chirurgických nástrojů; (11) kotle (pouze páří) klimatizační zařízení, klimatizační systémy letadel, kryogenní zařízení jako kompresory, čerpadla, heliové expanzní turbíny, expanzní turbíny, heliové cirkulátory, termostatické ventily, průtokoměry, klimatizace letadel, turbochladičí jednotky, turbochladiče, výměníky tepla, předchladiče, motorky převodové, redukční ventily, regulační ventily, regulátory přetlaku, termostaty s filtrem, uzavírací ventily, zpětné ventily, ventily vzduchové sprchy, vstupní filtry, voliče teploty; (37) opravy, servis a údržba strojů a zařízení (turbín, odstředivek, leteckých motorů a techniky, dodávky a montáž klimatizací, údržba letadel; (40) zpracování a úprava materiálu, a to kovů, zvláště obráběním, svařováním, broušením zpracování materiálu ve slévárenství (tavení, odlévání, tepelné zpracování), prototypování odlitků, povlakování, broušení ozubení v leteckém průmyslu, prášková metalurgie (práškování), kování, lisování, usměrněné lití radiálních turbínových kol, rotační lití ve vakuu pro odlitky z niklových a kobaltových slitin; (42) kalibrace (měření), vývoj technologií obrábění, inženýrské práce v oblasti strojírenství, strojní inženýrství, technické inženýrství, výzkum a vývoj v oblasti strojírenství a leteckého průmyslu, výzkum a vývoj v oblasti energetických zařízení, vybavení bioelektráren, elektráren, spaloven a jiných zpracovatelských podniků, jako jsou například cukrovary, papírny dřevozpracující závody, komunální podniky, petrochemické podniky.

- (511) 6, 7, 9, 10, 11, 37, 40, 42  
(540)



- (111) **369741**  
(220) 07.05.2018  
(320) 07.05.2018  
(442) 15.08.2018  
(151) 21.11.2018  
(730) **Matouš Martin Ing.**, Šafaříkova 2242, Chomutov, 43003, CZ  
(210) O-547780  
(591) Barevná  
(510) (25) obuv, oděvy, pokrývky hlavy; (28) sportovní potřeby a vybavení; (41) služby v oblasti vzdělávání, zábavy a sportu, vzdělávací a školící služby, sportovní výuka, trénink a instruktáž, soutěže (organizace sportovních soutěží), organizace kulturních, zábavních a sportovních akcí, organizace sportovních akcí, služby v oblasti sportu a fitness, školení sportovních rozhodčích, vzdělávací semináře, kurzy pro zvyšování kvalifikace a další vzdělávání.  
(511) 25, 28, 41



(540)



(111) **369742**

(220) 10.05.2018

(320) 10.05.2018

(442) 15.08.2018

(151) 21.11.2018

(730) **Ambiente Franchise, s.r.o.**, U Krbu 3091/37, Praha 10, Strašnice, 10000, CZ

(740) Dana Lukajová, patentová zástupkyně, Voršilská 130/10, Praha 1, Nové Město, 11000

(210) O-547837

(591) Barevná

(510) (35) reklamní, marketingové a propagační služby, pomoc v obchodní a podnikatelské činnosti, management a administrativní služby, maloobchodní prodej (včetně prodeje ve stáncích a mobilních stáncích) masa, masných výrobků, uzenin, párků, drůbeže, ryb, mléčných výrobků, nápojů, potravin, hotových pokrmů, lahůdek, párků v rohlíku, cukrovinek, pečiva, zeleninových salátů, ovocných salátů, hořčice, chuťových omáček, utěrek, ubrusů, prostírání, kuchyňských zástěr, ručníků, hmečků, skleniček, příborů, nožů, nádobí, nádob pro domácnost, kuchyňských potřeb, jednorázových papírových výrobků jako jsou papírové ubrusy, utěrky, kapesníky, prostírání, tácky, reklamních a upomínkových předmětů, pronájem prodejních stánků; (43) služby zajišťující stravování a nápoje, dočasné ubytování, poskytování jídla a nápojů, půjčování nábytku, ubrusů a prostírání, gastronomické služby, bistra (služby), podávání jídel a nápojů, poradenské služby týkající se potravin, příprava pokrmů, restaurace (služby), salátové bary (služby), samoobslužné restaurace, mobilní cateringové služby, služby týkající se odnosu jídla s sebou, příprava a poskytování stravování a nápojů pro okamžitou spotřebu, zajišťování hromadného stravování (catering), poskytování stravování a nápojů pro veletržní a výstavní prostory, firemní akce (poskytování jídel a nápojů), klubové služby (poskytování jídla a nápojů), pořádání banketů, poradenské služby v oblasti kulinářského umění, poradenství pro vaření, poskytování informací o oboru barmanství, poskytování osobních stravovacích plánů prostřednictvím webových stránek, poskytování recenzí restaurací a barů, rezervace v restauracích (služby), služby nočního klubu (poskytování jídel), služby ochutnávky vín (zajištění nápojů), služby sommelierů, služby soukromých nápojových klubů.

(511) 35, 43

(540)



(111) **369743**

(220) 10.05.2018

(320) 10.05.2018

(442) 15.08.2018

(151) 21.11.2018

(730) **Ambiente Franchise, s.r.o.**, U Krbu 3091/37, Praha 10, Strašnice, 10000, CZ

(740) Dana Lukajová, patentová zástupkyně, Voršilská 130/10, Praha 1, Nové Město, 11000

(210) O-547838

(510) (29) zpracované ovoce, houby a zelenina (včetně ořechů a luštěnin), ptáci vejce a vaječné výrobky, polévky a vývary, masové výtázky, mléčné výrobky a jejich náhražky, želé, džemy, kompoty, ovocné a zeleninové pomazánky, zelenina konzervovaná, sušená, vařená a zelenina naložená v lahvicích, ovoce konzervované a kandované, ovocná pyré, ovocné saláty, ovocné šťávy na vaření, zeleninové šťávy na vaření, zeleninové výtázky do potravin, zeleninové saláty, marmeláda, ovocný protlak, pomazánky na bázi zeleniny, pomazánky sestávající převážně z ovoce, švestková povidla, aspiky, rosoly jedlé, hotová jídla z masa, konzervované maso, klobásy, kuře zpracované, maso a masné výrobky, masové pomazánky, nasolená masa, mražené maso, párky, klobásy, salámy, slanina, uzeniny, uzené maso, zpracované maso, sýrové výrobky, mražená zelenina, mražené ovoce; (31) zemědělské a vodní plodiny, zahradnické a lesní produkty, rostliny, houby, zemědělské plodiny (nezpracované), čerstvé ovoce, ořechy, zelenina a bylinky, květiny, slad a nezpracované obilniny, rostlinný odpad (surovina), brambory čerstvé; (32) nealkoholické nápoje, přípravky k výrobě nápojů, pivo a pivovarnické výrobky, džusy, nealkoholické nápoje na bázi ořechů a sóji, ochucené sycené nealkoholické nápoje, mošty, ovocné koncentráty (šťávy), smoothie (mixované nealkoholické nápoje z čerstvého ovoce nebo zeleniny), šťávy zeleninové (nápoje), zeleninové džusy; (35) reklamní, marketingové a propagační služby, pomoc v obchodní a podnikatelské činnosti, management a administrativní služby, maloobchodní a velkoobchodní prodej (včetně prodeje ve stáncích a mobilních stáncích) farmářských plodů a výrobků, čerstvého ovoce, zeleniny, hub, bylinek, zahradních a lesních produktů, zemědělských plodin, zpracovaného ovoce, zeleniny a hub, konzervovaného nebo mraženého nebo sušeného ovoce, zeleniny a hub, vajec a vaječných výrobků a pokrmů, mléka, mléčných výrobků a nápojů, sýrů, jogurtů, masa, masných výrobků, uzenin, párků, drůbeže, ryb, alkoholických nápojů, nealkoholických nápojů, potravin, hotových pokrmů, lahůdek, cukrovinek, pečiva, zeleninových salátů, ovocných salátů, hořčice, chuťových omáček, utěrek, ubrusů, prostírání, kuchyňských zástěr, ručníků, hmečků, skleniček, příborů, nožů, nádobí, nádob pro domácnost, kuchyňských potřeb, jednorázových papírových výrobků jako jsou papírové ubrusy, utěrky, kapesníky, prostírání, tácky, reklamních a upomínkových předmětů, pronájem prodejních stánků.

(511) 29, 31, 32, 35

(540)

## Kuchaři na farmě

(111) **369744**

(220) 10.05.2018

(320) 10.05.2018

(442) 15.08.2018

(151) 21.11.2018

(730) **Ambiente Franchise, s.r.o.**, U Krbu 3091/37, Praha 10, Strašnice, 10000, CZ

(740) Dana Lukajová, patentová zástupkyně, Voršilská 130/10, Praha 1, Nové Město, 11000

(210) O-547839

(510) (29) maso, ryby, drůbež a zvěřina, masové výtázky, masné výrobky, uzeniny, masné polotovary, hotové pokrmy z masa nebo potravin, kde převládají potraviny živočišného původu nebo zelenina nebo brambory, droby, vnitřnosti, dršťky, bujóny, vývary, huspeniny, játra, játrová paštika, jelita, krvavá tlačěnka, jitrnice, klobásy, salámy, párky, konzervy masové, masové extrakty, polévky, přípravky na výrobu polévek, slanina, šunka, uzeniny, uzeniny v těstě, tukové pomazánky na chléb, sádlo, bílkoviny jako potrava, měkkýši, koryši, sumýši a výrobky z nich, jako jsou ančovičky (sardele), humři (neživí), kaviár, konzervy rybí, krevety (neživé), langusty (neživé), mušle jedlé (neživé), losos, moučka rybí pro lidskou spotřebu, raci (neživí), rybí plátky (filé), ryby ve slaném nálevu, sardinky, slanečci, sledi, tuňák, ústřice (neživé), konzervované lanýže, konzervované, mražené, sušené a vařené ovoce a zelenina a houby (včetně ořechů a luštěnin), želé, džemy, kompoty, vejce, vaječné výrobky, mléko a mléčné výrobky a jejich náhražky, jedlé oleje a tuky, máslo; (35) propagační činnost, reklama, pomoc při řízení obchodní činnosti, obchodní administrativa, kancelářské práce, maloobchodní a velkoobchodní prodej masa, drůbeže, masných výrobků a polotovarů, uzenin, řeznických výrobků, uzenářských výrobků,

pekárenských výrobků, cukrářských výrobků, potravin, pokrmů a nápojů a občerstvení, maloobchodní služby vztahující se k masu, drůbeží, masným výrobkům a polotovarům, uzeninám, řeznickým výrobkům, uzenářským výrobkům, pekárenským výrobkům, cukrářským výrobkům, potravinám, pokrmům a nápojům a občerstvení, marketing, franchising; (40) zpracování potravin a nápojů, těstářská, pekařská a cukrářská činnost a zpracování jejich výrobků (zpracování, výroba, pečení), zmrazování potravin, porážení zvířat, uzení potravin, řeznictví, pivovarnické služby, konzervování potravin a nápojů, mražení potravin, ošetření vařených potravin; (43) služby zajišťující stravování a nápoje, dočasné ubytování, provozování stravovacích zařízení, restaurace, bary, snack bary, kafeterie, motoresty, hostince, kantýny, závodní jídelny, menzy, rychlé občerstvení, catering, provozování cukráren, pekáren, pekárny (podávání jídel), cukrárny (podávání jídel), podávání jídel v řeznictví a uzenářství.

(511) 29, 35, 40, 43  
(540)

m(A)so

(111) **369745**  
(220) 16.05.2018  
(320) 16.05.2018  
(442) 15.08.2018  
(151) 21.11.2018  
(730) **Míchna Dalibor**, Trojanovice č. p. 665, Trojanovice, 74401, CZ  
(210) O-547991  
(510) (30) čokoláda, porézní čokoláda, horká čokoláda, plněná čokoláda, mléčná čokoláda, čokoláda na polevy, čokoláda s likérem, čokoláda s alkoholem, čokoláda ve tvaru pralinek, čokoláda bez léčivých přísad, čokoláda s japonským křenem, čokoláda do adventního kalendáře, čokoláda bez mléčných produktů, čokoláda do cukrovinek a pečiva, čokoláda ve tvaru mořských mušlí.

(511) 30  
(540)

CIAO CACAO

(111) **369746**  
(220) 17.05.2018  
(320) 17.05.2018  
(442) 15.08.2018  
(151) 21.11.2018  
(730) **IN-CHEMIE Technology s.r.o.**, Balcárkova 755/35, Olomouc, Nová Ulice, 77900, CZ  
(740) Ing. Petr Soukup, tř. Svobody 43/39, Olomouc, 77900  
(210) O-548012  
(510) (1) chemické výrobky určené pro průmysl, vědy a fotografii, jakož i pro zemědělství, zahradnictví a lesnictví, umělé pryskyřice v surovém stavu, epoxidové pryskyřice (surovina), pryskyřice akrylové v surovém stavu, pryskyřice syntetické (surovina), plastické hmoty v surovém stavu, hnojiva pro půdu, prostředky pro kalení a letování kovů, tříslicí materiály, lepidla pro průmysl, tmel spadající do této třídy; (2) barvy, laky a nátěry zahrnuté v této třídě, a to ochranné antikorozní, ohnivzdorné a protichemické nátěry, potravinářsky zdravotně nezávadné nátěry, ředidla na barvy a laky, zahušťovače barev, živičné (bitumenové) laky, přírodní pryskyřice v surovém stavu, nátěry proti usazeninám, ochranné nátěrové přípravky na kovy a dřevo, antikorozní oleje, lepidla na barvy, nátěry na střešní krytiny a podlahy průmyslových objektů; (17) plastické hmoty polozpracované, polotovary z plastických hmot spadající do této třídy, izolační materiály proti vlhkosti, vodě, vzduchu, teple a zvuku, stavební izolace, izolační

stavební fólie a hmoty, tvrdidla a tmely k výrobě izolačních a těsnících hmot používaných ve stavebnictví na bázi epoxidů, polyesterů, polyuretanů (polyisokyanáty a polyoly), polyolefinů, akrylátů a metylmetakrylátů, novolaků, epoxyuretanů, pultruze, směsi pro pultruzi a jiné laminační směsi na bázi polymerů, zateplovací systémy, izolace pro okna a dveře, těsnící materiály zahrnuté v této třídě, izolační parozábrany, izolační tmely a stěrky, hmoty na zatěšňování a izolaci mostů a mostových konstrukcí, hmoty pro technologie bezvýkopových oprav a rekonstrukcí kanalizací, ropovodů a jiných trubních systémů spadající do této třídy, injektážní hmoty pro hydroizolaci nebo zpevňování staveb a železobetonových konstrukcí, pryskyřice akrylátové (polotovary), pryskyřice syntetické (polotovary), pryskyřice umělé (polotovary), kaučuk, guma, azbest, slída a výrobky z těchto materiálů, které nejsou zahrnuty do jiných tříd, polotovary z plastických hmot, materiály těsnící, ucpávací a izolační, tmel, ohebné trubky nekovové; (19) stavební materiály a stavební hmoty nekovové spadající do této třídy, a to maltoviny, omítkoviny a směsi na výrobu litých podlah, stavební směsi na bázi betonu, cementu a asfaltu, maltovinová pojiva, nástřikové omítkové hmoty, hmoty na rekonstrukce, opravy a zpevňování mostů, kámen, kámen stavební, kamenina pro stavebnictví, přírodní kamenivo, kamenické výrobky, kamenouhelný dehet, kameny náhrobní, schodiště nekovová, bednění nekovové, kamínkový obklad, litý kamínkový koberec, kamínková dlažba, dlaždice, bazénové lemy nekovové, obklady zdi (nekovové), obklady ve stavebnictví (nekovové), obrubníky, zámková dlažba, kamenné zidky, směs přírodního kameniva a speciální pryskyřice; (35) zprostředkovatelská činnost v oblasti obchodu s výrobky a materiály uvedenými výše ve tř. 1, 2, 17 a 19; (37) služby v oblasti stavebnictví, spojené s pokládkou, údržbou, opravami a rekonstrukcí podlah, podlahových krytin a jiných povrchů staveb, provádění natěračských, izolačních, malířských a zednických prací spojených s realizací nátěrů a povrchových úprav podlah, stěn a jiných částí stavebních objektů, rekonstrukce, modernizace, úpravy a opravy trubního vedení, nádrží, šachet, jímeč, rezervoárů apod. bezvýkopovými metodami, sanace kanalizačního, vodovodního a plynového potrubí a inženýrských sítí; (39) distribuční činnost v oblasti obchodu s výrobky a materiály uvedenými výše ve tř. 1, 2, 17 a 19; (40) zpracování materiálů, a to zpracování kamene, zpracování chemických a kamenných materiálů, povrchová úprava betonu kamennou drtí.

(511) 1, 2, 17, 19, 35, 37, 39, 40  
(540)

 IN-CHEMIE  
TECHNOLOGY

(111) **369747**  
(220) 21.05.2018  
(320) 21.05.2018  
(442) 15.08.2018  
(151) 21.11.2018  
(730) **Vikar David**, 29. dubna 259/33, Ostrava, Výškovice, 70030, CZ  
(740) Ing. Iva Rylková, Polská 1525/12, Ostrava, Poruba, 70800  
(210) O-548094  
(510) (28) vybavení pro floorball nespádající do jiných tříd, hokejová výbava nespádající do jiných tříd, sportovní výstroj, sportovní náčiní, sportovní vybavení, puky, nahrávače puků pro hokejový trénink, brankářské rukavice, hokejové hole, hokejky, sítě na lední hokej, brusle na lední hokej, chrániče kolen (sportovní potřeby), chrániče na holeně (sportovní potřeby), chrániče na lokty (sportovní potřeby), chrániče ramen (sportovní potřeby), chrániče hrudníku (sportovní potřeby), hokejové hry, hokejové branky, sportovní zboží nespádající do jiných tříd, míče, brusle, kolečkové brusle, obaly na snowboardy, obaly na lyže, pouzdra upravená pro sportovní potřeby; (37) servis a opravy sportovních potřeb, servis a opravy hráčské výstroje pro pozemní hokej, servis a opravy sportovní výstroje, servis a opravy sportovní obuvi, servis a opravy sportovních oděvů; (42) navrhování a vývoj sportovních potřeb a výbavy pro sporty, vývoj a testování nových výrobků, technický design, grafický design.

(511) 28, 37, 42

(540)



žloutek, zmrazená vejce, zpracovaná vejce, ptačí vejce a vaječné výrobky;  
(31) drůbež na chov; (44) služby chovu drůbeže.

(511) 29, 31, 44

(540)

(111) **369748**

(220) 22.05.2018

(320) 22.05.2018

(442) 15.08.2018

(151) 21.11.2018

(730) **Amylon, a.s.**, Švermova 117, Havlíčkův Brod, 58001, CZ

(740) Mgr. Václav Karlíček, advokát, Vinohradská 6, Praha 2, 12000

(210) O-548103

(510) (1) chemické výrobky určené pro průmysl, vědy a zemědělství; (5) potraviny pro diabetiky upravené pro lékařské účely, potraviny pro batolata; (29) potraviny živočišného původu, jakož i zeleniny připravené pro konzervování a konzumaci; (30) potraviny rostlinného původu připravené pro konzumaci nebo konzervování, jmenovitě káva, čaj, kakao a kávové náhražky, rýže, tapioka a ságo, mouka a obilninové přípravky, cukr, melasa, hořčice, ocet, omáčky (chuťové přísady), koření; (31) zemědělské plodiny, které nebyly nijak upravovány pro konzumaci.

(511) 1, 5, 29, 30, 31

(540)

**AMYLONKA**

(111) **369749**

(220) 22.05.2018

(320) 22.05.2018

(442) 15.08.2018

(151) 21.11.2018

(730) **The Candy Plus Sweet Factory, s.r.o.**, Vítězná 200/6, Rohatec, 69601, CZ

(740) LEGAL Černý advokátní kancelář s.r.o., Adam Černý, Dřevná 382/2, Praha 2, Nové Město, 12800

(210) O-548104

(510) (30) pekárenské výrobky, cukrovinky, čokoláda a zákusky, sladkosti, sladké tyčinky, žvýkačky, bonbóny.

(511) 30

(540)



(111) **369750**

(220) 23.05.2018

(320) 23.05.2018

(442) 15.08.2018

(151) 21.11.2018

(730) **Schubert Michael**, Urxova 469/3, Praha 8, Karlín, 18600, CZ

(210) O-548138

(510) (29) bílkovina pro kulinářské účely, hotová jídla obsahující (převážně) vejce, hotová jídla obsahující převážně rybí karbenátky, zeleninu, vařená vejce a vývar (oden), konzervovaná křepelčí vejce, křepelčí vejce, nakládaná vejce, omelety, skotská vejce, slepičí vejce, solená vejce, stoletá vejce, sušená vejce, tekutá vejce, vaječný bílek, vaječný žloutek, vejce,

(111) **369751**

(220) 23.05.2018

(320) 23.05.2018

(442) 15.08.2018

(151) 21.11.2018

(730) **Schubert Michael**, Urxova 469/3, Praha 8, Karlín, 18600, CZ

(210) O-548139

(510) (29) bílkovina pro kulinářské účely, hotová jídla obsahující (převážně) vejce, hotová jídla obsahující převážně rybí karbenátky, zeleninu, vařená vejce a vývar (oden), konzervovaná křepelčí vejce, křepelčí vejce, nakládaná vejce, omelety, skotská vejce, slepičí vejce, solená vejce, stoletá vejce, sušená vejce, tekutá vejce, vaječný bílek, vaječný žloutek, vejce, žloutek, zmrazená vejce, zpracovaná vejce, ptačí vejce a vaječné výrobky; (31) drůbež na chov; (44) služby chovu drůbeže.

(511) 29, 31, 44

(540)

VEJCE Z PODESTÝLKY



Podestýlková  
vejce



(111) **369752**

(220) 23.05.2018

(320) 23.05.2018

(442) 15.08.2018

(151) 21.11.2018

(730) **Schubert Michael**, Urxova 469/3, Praha 8, Karlín, 18600, CZ

(210) O-548142

(510) (29) bílkovina pro kulinářské účely, hotová jídla obsahující (převážně) vejce, hotová jídla obsahující převážně rybí karbenátky, zeleninu, vařená vejce a vývar (oden), konzervovaná křepelčí vejce, křepelčí vejce, nakládaná vejce, omelety, skotská vejce, slepičí vejce, solená vejce, stoletá vejce, sušená vejce, tekutá vejce, vaječný bílek, vaječný žloutek, vejce, žloutek, zmrazená vejce, zpracovaná vejce, ptačí vejce a vaječné výrobky; (31) drůbež na chov; (44) služby chovu drůbeže.

(511) 29, 31, 44

(540)

DOBRÝ CHOV



- (111) **369753**  
(220) 24.05.2018  
(320) 24.05.2018  
(442) 15.08.2018  
(151) 21.11.2018  
(730) **Pražské komunikační a společenské centrum, v.o.s.**, Na příkopě 859/22, Praha 1, Nové Město, 11000, CZ  
(740) Wilsons s.r.o., advokátní kancelář, JUDr. Daniel Navrátil, Revoluční 655/1, Praha 1, 11000  
(210) O-548186  
(510) (35) administrativní zpracování nákupních objednávek, aktualizování reklamních materiálů, analýzy nákladů, dodavatelské služby pro třetí osoby (nákup výrobků a služeb pro jiné podniky), informační kanceláře (komerční-), komerční informace a rady pro spotřebitele (spotřebitelská poradna), kopírování nebo rozmnožování (reprodukce) dokumentů a dokladů, marketing, marketingové studie, módní přehlídky pro reklamní účely (organizace -), obchodní činnost (pomoc při řízení -), obchodní management a podnikové poradenství, obchodní nebo podnikatelský průzkum, obchodní reklama (pro třetí osoby -), organizování výstav (komerčních nebo reklamních), poradenství (odborné obchodní -), pořádání veletrhů pro obchodní a reklamní účely, prezentace výrobků v komunikačních médiích pro účely maloobchodu, prodejní automaty (pronájem -), pronájem reklamní doby v komunikačních médiích, pronájem reklamních ploch, průzkum (obchodní -), průzkum trhu, předvádění zboží, reklama, reklama on-line v počítačové síti, reklamní materiály (pronájem -), inzertní, propagační, náborové texty (psaní), reklamní texty (psaní, vydávání, zveřejňování, oznámení, vyhlášení, publikování -), rozhlasová reklama, rozšiřování reklamních nebo inzertních materiálů zákazníkům (letáky, prospekty, tisky, vzorky), řízení obchodních nebo průmyslových podniků (poskytování pomoci při -), služby v oblasti grafické úpravy pro reklamní účely, televizní reklama, venkovní reklama, vydávání náborových, propagačních a inzertních textů, zaslání reklamních materiálů zákazníkům; (36) kapitálové investice, pronájem nemovitostí, pronajímání kanceláří (nemovitosti), pronájem bytů, správa nemovitostí, vybírání nájemného; (39) pronájem garáží, pronájem parkovacích ploch, pronájem skladišť; (41) fotografování, módní přehlídky pro zábavu (organizace), organizace a pořádání koncertů, organizování a vedení konferencí, organizování a vedení kongresů, zábavné parky, zábava, pobavení; (43) bary (služby -), kavárny, restaurace, samoobslužné restaurace.
- (511) 35, 36, 39, 41, 43  
(540)



- (111) **369754**  
(220) 24.05.2018  
(320) 24.05.2018  
(442) 15.08.2018  
(151) 21.11.2018  
(730) **Pražské komunikační a společenské centrum, v.o.s.**, Na příkopě 859/22, Praha 1, Nové Město, 11000, CZ  
(740) Wilsons s.r.o., advokátní kancelář, JUDr. Daniel Navrátil, Revoluční 655/1, Praha 1, 11000  
(210) O-548187  
(591) Barevná  
(510) (35) administrativní zpracování nákupních objednávek, aktualizování reklamních materiálů, analýzy nákladů, dodavatelské služby pro třetí osoby (nákup výrobků a služeb pro jiné podniky), informační kanceláře (komerční-), komerční informace a rady pro spotřebitele (spotřebitelská poradna), kopírování nebo rozmnožování (reprodukce) dokumentů a dokladů, marketing, marketingové studie, módní přehlídky pro reklamní účely (organizace -), obchodní činnost (pomoc při řízení -), obchodní

management a podnikové poradenství, obchodní nebo podnikatelský průzkum, obchodní reklama (pro třetí osoby -), organizování výstav (komerčních nebo reklamních), poradenství (odborné obchodní -), pořádání veletrhů pro obchodní a reklamní účely, prezentace výrobků v komunikačních médiích pro účely maloobchodu, prodejní automaty (pronájem -), pronájem reklamní doby v komunikačních médiích, pronájem reklamních ploch, průzkum (obchodní -), průzkum trhu, předvádění zboží, reklama, reklama on-line v počítačové síti, reklamní materiály (pronájem -), inzertní, propagační, náborové texty (psaní), reklamní texty (psaní, vydávání, zveřejňování, oznámení, vyhlášení, publikování -), rozhlasová reklama, rozšiřování reklamních nebo inzertních materiálů zákazníkům (letáky, prospekty, tisky, vzorky), řízení obchodních nebo průmyslových podniků (poskytování pomoci při -), služby v oblasti grafické úpravy pro reklamní účely, televizní reklama, venkovní reklama, vydávání náborových, propagačních a inzertních textů, zaslání reklamních materiálů zákazníkům; (36) kapitálové investice, pronájem nemovitostí, pronajímání kanceláří (nemovitosti), pronájem bytů, správa nemovitostí, vybírání nájemného; (39) pronájem garáží, pronájem parkovacích ploch, pronájem skladišť; (41) fotografování, módní přehlídky pro zábavu (organizace), organizace a pořádání koncertů, organizování a vedení konferencí, organizování a vedení kongresů, zábavné parky, zábava, pobavení; (43) bary (služby -), kavárny, restaurace, samoobslužné restaurace.

- (511) 35, 36, 39, 41, 43  
(540)



- (111) **369755**  
(220) 24.05.2018  
(320) 24.05.2018  
(442) 15.08.2018  
(151) 21.11.2018  
(730) **Pražské komunikační a společenské centrum, v.o.s.**, Na příkopě 859/22, Praha 1, Nové Město, 11000, CZ  
(740) Wilsons s.r.o., advokátní kancelář, JUDr. Daniel Navrátil, Revoluční 655/1, Praha 1, 11000  
(210) O-548188  
(591) Barevná  
(510) (35) administrativní zpracování nákupních objednávek, aktualizování reklamních materiálů, analýzy nákladů, dodavatelské služby pro třetí osoby (nákup výrobků a služeb pro jiné podniky), informační kanceláře (komerční-), komerční informace a rady pro spotřebitele (spotřebitelská poradna), kopírování nebo rozmnožování (reprodukce) dokumentů a dokladů, marketing, marketingové studie, módní přehlídky pro reklamní účely (organizace -), obchodní činnost (pomoc při řízení -), obchodní management a podnikové poradenství, obchodní nebo podnikatelský průzkum, obchodní reklama (pro třetí osoby -), organizování výstav (komerčních nebo reklamních), poradenství (odborné obchodní -), pořádání veletrhů pro obchodní a reklamní účely, prezentace výrobků v komunikačních médiích pro účely maloobchodu, prodejní automaty (pronájem -), pronájem reklamní doby v komunikačních médiích, pronájem reklamních ploch, průzkum (obchodní -), průzkum trhu, předvádění zboží, reklama, reklama on-line v počítačové síti, reklamní materiály (pronájem -), inzertní, propagační, náborové texty (psaní), reklamní texty (psaní, vydávání, zveřejňování, oznámení, vyhlášení, publikování -), rozhlasová reklama, rozšiřování reklamních nebo inzertních materiálů zákazníkům (letáky, prospekty, tisky, vzorky), řízení obchodních nebo průmyslových podniků (poskytování pomoci při -), služby v oblasti grafické úpravy pro reklamní účely, televizní reklama, venkovní reklama, vydávání náborových, propagačních a inzertních textů, zaslání reklamních materiálů zákazníkům; (36) kapitálové investice, pronájem nemovitostí, pronajímání kanceláří (nemovitosti), pronájem bytů, správa nemovitostí, vybírání nájemného; (39)



- pronájem garáží, pronájem parkovacích ploch, pronájem skladišť; (41) (540)  
fotografování, módní přehlídky pro zábavu (organizace), organizace a  
pořádání koncertů, organizování a vedení konferencí, organizování a vedení  
kongresů, zábavné parky, zábava, pobavení; (43) bary (služby -), kavárny,  
restaurace, samoobslužné restaurace.  
(511) 35, 36, 39, 41, 43  
(540)



SLOVANSKÝ  
DŮM

- (111) **369756**  
(220) 24.05.2018  
(320) 24.05.2018  
(442) 15.08.2018  
(151) 21.11.2018  
(730) **Pražské komunikační a společenské centrum, v.o.s.**, Na příkopě 859/22,  
Praha 1, Nové Město, 11000, CZ  
(740) Wilsons s.r.o., advokátní kancelář, JUDr. Daniel Navrátil, Revoluční  
655/1, Praha 1, 11000  
(210) O-548189  
(591) Barevná  
(510) (35) administrativní zpracování nákupních objednávek, aktualizování  
reklamních materiálů, analýzy nákladů, dodavatelské služby pro třetí osoby  
(nákup výrobků a služeb pro jiné podniky), informační kanceláře  
(komerční-), komerční informace a rady pro spotřebitele (spotřebitelská  
poradna), kopírování nebo rozmnožování (reprodukce) dokumentů a  
dokladů, marketing, marketingové studie, módní přehlídky pro reklamní  
účely (organizace -), obchodní činnost (pomoc při řízení -), obchodní  
management a podnikové poradenství, obchodní nebo podnikatelský  
průzkum, obchodní reklama (pro třetí osoby -), organizování výstav  
(komerčních nebo reklamních), poradenství (odborné obchodní -), pořádání  
veletrhů pro obchodní a reklamní účely, prezentace výrobků v  
komunikačních médiích pro účely maloobchodu, prodejní automaty  
(pronájem -), pronájem reklamní doby v komunikačních médiích, pronájem  
reklamních ploch, průzkum (obchodní -), průzkum trhu, předvádění zboží,  
reklama, reklama on-line v počítačové síti, reklamní materiály (pronájem -  
, inzertní, propagační, náborové texty (psaní), reklamní texty (psaní,  
vydávání, zveřejňování, oznámení, vyhlášení, publikování -), rozhlasová  
reklama, rozšiřování reklamních nebo inzertních materiálů zákazníkům  
(letáky, prospekty, tisky, vzorky), řízení obchodních nebo průmyslových  
podniků (poskytování pomoci při -), služby v oblasti grafické úpravy pro  
reklamní účely, televizní reklama, venkovní reklama, vydávání náborových,  
propagačních a inzertních textů, zaslání reklamních materiálů zákazníkům;  
(36) kapitálové investice, pronájem nemovitostí, pronajímání kanceláří  
(nemovitosti), pronájem bytů, správa nemovitostí, vybírání nájemného; (39)  
pronájem garáží, pronájem parkovacích ploch, pronájem skladišť; (41)  
fotografování, módní přehlídky pro zábavu (organizace), organizace a  
pořádání koncertů, organizování a vedení konferencí, organizování a vedení  
kongresů, zábavné parky, zábava, pobavení; (43) bary (služby -), kavárny,  
restaurace, samoobslužné restaurace.  
(511) 35, 36, 39, 41, 43



SLOVANSKÝ  
DŮM

- (111) **369757**  
(220) 24.05.2018  
(320) 24.05.2018  
(442) 15.08.2018  
(151) 21.11.2018  
(730) **Pražské komunikační a společenské centrum, v.o.s.**, Na příkopě 859/22,  
Praha 1, Nové Město, 11000, CZ  
(740) Wilsons s.r.o., advokátní kancelář, JUDr. Daniel Navrátil, Revoluční  
655/1, Praha 1, 11000  
(210) O-548190  
(591) Barevná  
(510) (35) administrativní zpracování nákupních objednávek, aktualizování  
reklamních materiálů, analýzy nákladů, dodavatelské služby pro třetí osoby  
(nákup výrobků a služeb pro jiné podniky), informační kanceláře  
(komerční-), komerční informace a rady pro spotřebitele (spotřebitelská  
poradna), kopírování nebo rozmnožování (reprodukce) dokumentů a  
dokladů, marketing, marketingové studie, módní přehlídky pro reklamní  
účely (organizace -), obchodní činnost (pomoc při řízení -), obchodní  
management a podnikové poradenství, obchodní nebo podnikatelský  
průzkum, obchodní reklama (pro třetí osoby -), organizování výstav  
(komerčních nebo reklamních), poradenství (odborné obchodní -), pořádání  
veletrhů pro obchodní a reklamní účely, prezentace výrobků v  
komunikačních médiích pro účely maloobchodu, prodejní automaty  
(pronájem -), pronájem reklamní doby v komunikačních médiích, pronájem  
reklamních ploch, průzkum (obchodní -), průzkum trhu, předvádění zboží,  
reklama, reklama on-line v počítačové síti, reklamní materiály (pronájem -  
, inzertní, propagační, náborové texty (psaní), reklamní texty (psaní,  
vydávání, zveřejňování, oznámení, vyhlášení, publikování -), rozhlasová  
reklama, rozšiřování reklamních nebo inzertních materiálů zákazníkům  
(letáky, prospekty, tisky, vzorky), řízení obchodních nebo průmyslových  
podniků (poskytování pomoci při -), služby v oblasti grafické úpravy pro  
reklamní účely, televizní reklama, venkovní reklama, vydávání náborových,  
propagačních a inzertních textů, zaslání reklamních materiálů zákazníkům;  
(36) kapitálové investice, pronájem nemovitostí, pronajímání kanceláří  
(nemovitosti), pronájem bytů, správa nemovitostí, vybírání nájemného; (39)  
pronájem garáží, pronájem parkovacích ploch, pronájem skladišť; (41)  
fotografování, módní přehlídky pro zábavu (organizace), organizace a  
pořádání koncertů, organizování a vedení konferencí, organizování a vedení  
kongresů, zábavné parky, zábava, pobavení; (43) bary (služby -), kavárny,  
restaurace, samoobslužné restaurace.  
(511) 35, 36, 39, 41, 43  
(540)



SLOVANSKÝ  
DŮM

- (111) **369758**  
(220) 28.05.2018  
(320) 28.05.2018  
(442) 15.08.2018  
(151) 21.11.2018  
(730) **Telčský pivovar s.r.o.**, Myslibořská 355, Telč, 58856, CZ  
(210) O-548216  
(591) Barevná  
(510) (16) papír, lepenka; (21) výrobky ze skla; (32) pivo.  
(511) 16, 21, 32  
(540)



- (111) **369759**  
(220) 30.05.2018  
(320) 30.05.2018  
(442) 15.08.2018  
(151) 21.11.2018  
(730) **ADVERTISING WAY s.r.o.**, Charvatská 1609/25, Brno, 61200, CZ  
(740) Mgr. Bc. Ivo Nejezchleb, advokát, Joštova 138/4, Brno, 60200  
(210) O-548303  
(510) (16) reklamní, propagační a informační materiály na bázi papíru a umělých hmot, tiskoviny, prezentační a firemní publikace, periodika, reklamní katalogy, knihy, letáky, plakáty, reklamní tabule z papíru nebo lepenky, pozvánky, vývěsky, papírové visačky, etikety spadající do této třídy, pohlednice, přání, kalendáře, obaly z papíru a z umělých hmot v rámci třídy, obálky, inzertní noviny, ubrusy a ubrousky papírové, tužky všeho druhu; (35) dodavatelské služby pro třetí osoby včetně obstarávání a distribuce výrobků a služeb pro jiné podnikatelské subjekty, reklama, propagace a inzerce prostřednictvím všech druhů médií, činnost podnikatelských, ekonomických a organizačních poradců, účetnictví, publikace reklamních a/nebo inzertních textů, reklama prostřednictvím plakátů, tiskovin a prospektů, reklamní zásilky, šíření on-line reklamy v počítačové síti prostřednictvím internetu, zprostředkování a uzavírání smluv o využívání služeb, obchodní management a obchodní administrativa, pomoc při provozování nebo řízení obchodní společnosti; (41) výchova, vzdělávání, zábava, sportovní a kulturní aktivity.  
(511) 16, 35, 41  
(540)



- (111) **369760**  
(220) 31.05.2018  
(320) 31.05.2018  
(442) 15.08.2018  
(151) 21.11.2018

- (730) **JOALIS s.r.o.**, Orlická 2176/9, Praha 3, Vinohrady, 13000, CZ  
(740) Mgr. David Müller, Filipova 2016/6, Praha 4, Chodov, 14800  
(210) O-548326  
(510) (3) čisticí, prací a mycí přípravky, mýdla, parfumerie (výrobky), vonné oleje, kosmetika a kosmetické přípravky, vlasová kosmetika, zubní pasty, masti (neléčivé), neléčivé ústní spreje, tělové spreje; (5) léčivé čaje, alkohol k léčebným účelům, sirupy pro farmaceutické účely, léčivá pleťová tonika, cukrovinky s léčivými přísadami, žvýkačky pro léčebné účely, vitamínové přípravky, doplňky stravy pro neléčebné účely, masti pro farmaceutické účely, minerální vody k lékařským účelům, farmaceutické přípravky, vitamínové tablety, potravní doplňky a dietetické přípravky, léčivé přísady do krmiv pro zvířata, léčivé potravinové doplňky, doplňky zdravé výživy vyrobené převážně z vitamínů, minerální potravinové doplňky, léčivé spreje, léčivé ústní spreje, nosní spreje pro léčebné účely; (44) lékařské služby, veterinární služby, poradenství v oboru péče o tělo a krásu, péče o čistotu a hygienu zvířat, hygienická a kosmetická péče.

- (511) 3, 5, 44  
(540)

### emoce

- (111) **369761**  
(220) 01.06.2018  
(320) 01.06.2018  
(442) 15.08.2018  
(151) 21.11.2018  
(730) **JOALIS s.r.o.**, Orlická 2176/9, Praha 3, Vinohrady, 13000, CZ  
(740) Mgr. David Müller, Filipova 2016/6, Praha 4, Chodov, 14800  
(210) O-548353  
(510) (3) čisticí, prací a mycí přípravky, mýdla, parfumerie (výrobky), vonné oleje, kosmetika a kosmetické přípravky, vlasová kosmetika, zubní pasty, masti (neléčivé), neléčivé ústní spreje, tělové spreje; (5) léčivé čaje, alkohol k léčebným účelům, sirupy pro farmaceutické účely, léčivá pleťová tonika, cukrovinky s léčivými přísadami, žvýkačky pro léčebné účely, vitamínové přípravky, doplňky stravy pro neléčebné účely, masti pro farmaceutické účely, minerální vody k lékařským účelům, farmaceutické přípravky, vitamínové tablety, potravní doplňky a dietetické přípravky, léčivé přísady do krmiv pro zvířata, léčivé potravinové doplňky, doplňky zdravé výživy vyrobené převážně z vitamínů, minerální potravinové doplňky, léčivé spreje, léčivé ústní spreje, nosní spreje pro léčebné účely; (44) lékařské služby, veterinární služby, poradenství v oboru péče o tělo a krásu, péče o čistotu a hygienu zvířat, hygienická a kosmetická péče.

- (511) 3, 5, 44  
(540)

### lymfatex

- (111) **369762**  
(220) 01.06.2018  
(320) 01.06.2018  
(442) 15.08.2018  
(151) 21.11.2018  
(730) **JOALIS s.r.o.**, Orlická 2176/9, Praha 3, Vinohrady, 13000, CZ  
(740) Mgr. David Müller, Filipova 2016/6, Praha 4, Chodov, 14800  
(210) O-548355  
(510) (3) čisticí, prací a mycí přípravky, mýdla, parfumerie (výrobky), vonné oleje, kosmetika a kosmetické přípravky, vlasová kosmetika, zubní pasty, masti (neléčivé), neléčivé ústní spreje, tělové spreje; (5) léčivé čaje, alkohol k léčebným účelům, sirupy pro farmaceutické účely, léčivá pleťová tonika, cukrovinky s léčivými přísadami, žvýkačky pro léčebné účely, vitamínové přípravky, doplňky stravy pro neléčebné účely, masti pro farmaceutické účely, minerální vody k lékařským účelům, farmaceutické přípravky, vitamínové tablety, potravní doplňky a dietetické přípravky, léčivé přísady do krmiv pro zvířata, léčivé potravinové doplňky, doplňky zdravé výživy vyrobené převážně z vitamínů, minerální potravinové doplňky, léčivé spreje, léčivé ústní spreje, nosní spreje pro léčebné účely; (44) lékařské služby, veterinární služby, poradenství v oboru péče o tělo a krásu, péče o čistotu a hygienu zvířat, hygienická a kosmetická péče.

- (511) 3, 5, 44  
(540)

### cranium

- (111) **369763**  
(220) 01.06.2018  
(320) 01.06.2018

- (442) 15.08.2018  
(151) 21.11.2018  
(730) **JOALIS s.r.o.**, Orlická 2176/9, Praha 3, Vinohrady, 13000, CZ  
(740) Mgr. David Müller, Filipova 2016/6, Praha 4, Chodov, 14800  
(210) O-548363  
(510) (3) čisticí, prací a mycí přípravky, mýdla, parfumerie (výrobky), vonné oleje, kosmetika a kosmetické přípravky, vlasová kosmetika, zubní pasty, masti (neléčivé), neléčivé ústní spreje, tělové spreje; (5) léčivé čaje, alkohol k léčebným účelům, sirupy pro farmaceutické účely, léčivá pleťová tonika, cukrovinky s léčivými přísadami, žvýkačky pro léčebné účely, vitamínové přípravky, doplňky stravy pro neléčebné účely, masti pro farmaceutické účely, minerální vody k lékařským účelům, farmaceutické přípravky, vitamínové tablety, potravní doplňky a dietetické přípravky, léčivé přísady do krmiv pro zvířata, léčivé potravinové doplňky, doplňky zdravé výživy vyrobené převážně z vitamínů, minerální potravinové doplňky, léčivé spreje, léčivé ústní spreje, nosní spreje pro léčebné účely, vše výše uvedené vyjma kanabinoidů nebo přípravků k léčení neurologických stavů a onemocnění; (44) lékařské služby, veterinární služby, poradenství v oboru péče o tělo a krásu, péče o čistotu a hygienu zvířat, hygienická a kosmetická péče, vše výše uvedené vyjma služeb týkajících se kanabinoidů nebo léčení neurologických stavů a onemocnění.

(511) 3, 5, 44

(540)

### antivex

- (111) **369764**  
(220) 01.06.2018  
(320) 01.06.2018  
(442) 15.08.2018  
(151) 21.11.2018  
(730) **JOALIS s.r.o.**, Orlická 2176/9, Praha 3, Vinohrady, 13000, CZ  
(740) Mgr. David Müller, Filipova 2016/6, Praha 4, Chodov, 14800  
(210) O-548368  
(510) (3) čisticí, prací a mycí přípravky, mýdla, parfumerie (výrobky), vonné oleje, kosmetika a kosmetické přípravky, vlasová kosmetika, zubní pasty, masti (neléčivé), neléčivé ústní spreje, tělové spreje; (5) léčivé čaje, alkohol k léčebným účelům, sirupy pro farmaceutické účely, léčivá pleťová tonika, cukrovinky s léčivými přísadami, žvýkačky pro léčebné účely, vitamínové přípravky, doplňky stravy pro neléčebné účely, masti pro farmaceutické účely, minerální vody k lékařským účelům, farmaceutické přípravky, vitamínové tablety, potravní doplňky a dietetické přípravky, léčivé přísady do krmiv pro zvířata, léčivé potravinové doplňky, doplňky zdravé výživy vyrobené převážně z vitamínů, minerální potravinové doplňky, léčivé spreje, léčivé ústní spreje, nosní spreje pro léčebné účely; (44) lékařské služby, veterinární služby, poradenství v oboru péče o tělo a krásu, péče o čistotu a hygienu zvířat, hygienická a kosmetická péče.

(511) 3, 5, 44

(540)

### nobac

- (111) **369765**  
(220) 02.06.2018  
(320) 02.06.2018  
(442) 15.08.2018  
(151) 21.11.2018  
(730) **JOALIS s.r.o.**, Orlická 2176/9, Praha 3, Vinohrady, 13000, CZ  
(740) Mgr. David Müller, Filipova 2016/6, Praha 4, Chodov, 14800  
(210) O-548369  
(510) (3) čisticí, prací a mycí přípravky, mýdla, parfumerie (výrobky), vonné oleje, kosmetika a kosmetické přípravky, vlasová kosmetika, zubní pasty, masti (neléčivé), neléčivé ústní spreje, tělové spreje; (5) léčivé čaje, alkohol k léčebným účelům, sirupy pro farmaceutické účely, léčivá pleťová tonika, cukrovinky s léčivými přísadami, žvýkačky pro léčebné účely, vitamínové přípravky, doplňky stravy pro neléčebné účely, masti pro farmaceutické účely, minerální vody k lékařským účelům, farmaceutické přípravky, vitamínové tablety, potravní doplňky a dietetické přípravky, léčivé přísady do krmiv pro zvířata, léčivé potravinové doplňky, doplňky zdravé výživy vyrobené převážně z vitamínů, minerální potravinové doplňky, léčivé spreje, léčivé ústní spreje, nosní spreje pro léčebné účely; (44) lékařské služby, veterinární služby, poradenství v oboru péče o tělo a krásu, péče o čistotu a hygienu zvířat, hygienická a kosmetická péče.

(511) 3, 5, 44

(540)

### infodren

- (111) **369766**  
(220) 02.06.2018  
(320) 02.06.2018  
(442) 15.08.2018  
(151) 21.11.2018  
(730) **JOALIS s.r.o.**, Orlická 2176/9, Praha 3, Vinohrady, 13000, CZ  
(740) Mgr. David Müller, Filipova 2016/6, Praha 4, Chodov, 14800  
(210) O-548370  
(510) (3) čisticí, prací a mycí přípravky, mýdla, parfumerie (výrobky), vonné oleje, kosmetika a kosmetické přípravky, vlasová kosmetika, zubní pasty, masti (neléčivé), neléčivé ústní spreje, tělové spreje; (5) léčivé čaje, alkohol k léčebným účelům, sirupy pro farmaceutické účely, léčivá pleťová tonika, cukrovinky s léčivými přísadami, žvýkačky pro léčebné účely, vitamínové přípravky, doplňky stravy pro neléčebné účely, masti pro farmaceutické účely, minerální vody k lékařským účelům, farmaceutické přípravky, vitamínové tablety, potravní doplňky a dietetické přípravky, léčivé přísady do krmiv pro zvířata, léčivé potravinové doplňky, doplňky zdravé výživy vyrobené převážně z vitamínů, minerální potravinové doplňky, léčivé spreje, léčivé ústní spreje, nosní spreje pro léčebné účely; (44) lékařské služby, veterinární služby, poradenství v oboru péče o tělo a krásu, péče o čistotu a hygienu zvířat, hygienická a kosmetická péče.

(511) 3, 5, 44

(540)

### nodegen

- (111) **369767**  
(220) 02.06.2018  
(320) 02.06.2018  
(442) 15.08.2018  
(151) 21.11.2018  
(730) **JOALIS s.r.o.**, Orlická 2176/9, Praha 3, Vinohrady, 13000, CZ  
(740) Mgr. David Müller, Filipova 2016/6, Praha 4, Chodov, 14800  
(210) O-548372  
(510) (3) čisticí, prací a mycí přípravky, mýdla, parfumerie (výrobky), vonné oleje, kosmetika a kosmetické přípravky, vlasová kosmetika, zubní pasty, masti (neléčivé), neléčivé ústní spreje, tělové spreje; (5) léčivé čaje, alkohol k léčebným účelům, sirupy pro farmaceutické účely, léčivá pleťová tonika, cukrovinky s léčivými přísadami, žvýkačky pro léčebné účely, vitamínové přípravky, doplňky stravy pro neléčebné účely, masti pro farmaceutické účely, minerální vody k lékařským účelům, farmaceutické přípravky, vitamínové tablety, potravní doplňky a dietetické přípravky, léčivé přísady do krmiv pro zvířata, léčivé potravinové doplňky, doplňky zdravé výživy vyrobené převážně z vitamínů, minerální potravinové doplňky, léčivé spreje, léčivé ústní spreje, nosní spreje pro léčebné účely; (44) lékařské služby, veterinární služby, poradenství v oboru péče o tělo a krásu, péče o čistotu a hygienu zvířat, hygienická a kosmetická péče.

(511) 3, 5, 44

(540)

### cordren

- (111) **369768**  
(220) 02.06.2018  
(320) 02.06.2018  
(442) 15.08.2018  
(151) 21.11.2018  
(730) **JOALIS s.r.o.**, Orlická 2176/9, Praha 3, Vinohrady, 13000, CZ  
(740) Mgr. David Müller, Filipova 2016/6, Praha 4, Chodov, 14800  
(210) O-548373  
(510) (3) čisticí, prací a mycí přípravky, mýdla, parfumerie (výrobky), vonné oleje, kosmetika a kosmetické přípravky, vlasová kosmetika, zubní pasty, masti (neléčivé), neléčivé ústní spreje, tělové spreje; (5) léčivé čaje, alkohol k léčebným účelům, sirupy pro farmaceutické účely, léčivá pleťová tonika, cukrovinky s léčivými přísadami, žvýkačky pro léčebné účely, vitamínové přípravky, doplňky stravy pro neléčebné účely, masti pro farmaceutické účely, minerální vody k lékařským účelům, farmaceutické přípravky, vitamínové tablety, potravní doplňky a dietetické přípravky, léčivé přísady do krmiv pro zvířata, léčivé potravinové doplňky, doplňky zdravé výživy vyrobené převážně z vitamínů, minerální potravinové doplňky, léčivé spreje, léčivé ústní spreje, nosní spreje pro léčebné účely; (44) lékařské služby, veterinární služby, poradenství v oboru péče o tělo a krásu, péče o čistotu a hygienu zvířat, hygienická a kosmetická péče.

(511) 3, 5, 44

(540)

## neurodren

(111) **369769**

(220) 03.06.2018

(320) 03.06.2018

(442) 15.08.2018

(151) 21.11.2018

(730) **JOALIS s.r.o.**, Orlická 2176/9, Praha 3, Vinohrady, 13000, CZ

(740) Mgr. David Müller, Filipova 2016/6, Praha 4, Chodov, 14800

(210) O-548377

(510) (3) čistící, prací a mycí přípravky, mýdla, parfumerie (výrobky), vonné oleje, kosmetika a kosmetické přípravky, vlasová kosmetika, zubní pasty, masti (neléčivé), neléčivé ústní spreje, tělové spreje; (5) léčivé čaje, alkohol k léčebným účelům, sirupy pro farmaceutické účely, léčivá pleťová tonika, cukrovinky s léčivými přísadami, žvýkačky pro léčebné účely, vitaminové přípravky, doplňky stravy pro neléčebné účely, masti pro farmaceutické účely, minerální vody k lékařským účelům, farmaceutické přípravky, vitaminové tablety, potravní doplňky a dietetické přípravky, léčivé přísady do krmiv pro zvířata, léčivé potravinové doplňky, doplňky zdravé výživy vyrobené převážně z vitaminů, minerální potravinové doplňky, léčivé spreje, léčivé ústní spreje, nosní spreje pro léčebné účely; (44) lékařské služby, veterinární služby, poradenství v oboru péče o tělo a krásu, péče o čistotu a hygienu zvířat, hygienická a kosmetická péče.

(511) 3, 5, 44

(540)

## anaerg

(111) **369770**

(220) 03.06.2018

(320) 03.06.2018

(442) 15.08.2018

(151) 21.11.2018

(730) **JOALIS s.r.o.**, Orlická 2176/9, Praha 3, Vinohrady, 13000, CZ

(740) Mgr. David Müller, Filipova 2016/6, Praha 4, Chodov, 14800

(210) O-548379

(510) (3) čistící, prací a mycí přípravky, mýdla, parfumerie (výrobky), vonné oleje, kosmetika a kosmetické přípravky, vlasová kosmetika, zubní pasty, masti (neléčivé), neléčivé ústní spreje, tělové spreje; (5) léčivé čaje, alkohol k léčebným účelům, sirupy pro farmaceutické účely, léčivá pleťová tonika, cukrovinky s léčivými přísadami, žvýkačky pro léčebné účely, vitaminové přípravky, doplňky stravy pro neléčebné účely, masti pro farmaceutické účely, minerální vody k lékařským účelům, farmaceutické přípravky, vitaminové tablety, potravní doplňky a dietetické přípravky, léčivé přísady do krmiv pro zvířata, léčivé potravinové doplňky, doplňky zdravé výživy vyrobené převážně z vitaminů, minerální potravinové doplňky, léčivé spreje, léčivé ústní spreje, nosní spreje pro léčebné účely; (44) lékařské služby, veterinární služby, poradenství v oboru péče o tělo a krásu, péče o čistotu a hygienu zvířat, hygienická a kosmetická péče.

(511) 3, 5, 44

(540)

## deuron

(111) **369771**

(220) 03.06.2018

(320) 03.06.2018

(442) 15.08.2018

(151) 21.11.2018

(730) **JOALIS s.r.o.**, Orlická 2176/9, Praha 3, Vinohrady, 13000, CZ

(740) Mgr. David Müller, Filipova 2016/6, Praha 4, Chodov, 14800

(210) O-548381

(510) (3) čistící, prací a mycí přípravky, mýdla, parfumerie (výrobky), vonné oleje, kosmetika a kosmetické přípravky, vlasová kosmetika, zubní pasty, masti (neléčivé), neléčivé ústní spreje, tělové spreje; (5) léčivé čaje, alkohol k léčebným účelům, sirupy pro farmaceutické účely, léčivá pleťová tonika, cukrovinky s léčivými přísadami, žvýkačky pro léčebné účely, vitaminové přípravky, doplňky stravy pro neléčebné účely, masti pro farmaceutické účely, minerální vody k lékařským účelům, farmaceutické přípravky, vitaminové tablety, potravní doplňky a dietetické přípravky, léčivé přísady do krmiv pro zvířata, léčivé potravinové doplňky, doplňky zdravé výživy vyrobené převážně z vitaminů, minerální potravinové doplňky, léčivé spreje, léčivé ústní spreje, nosní spreje pro léčebné účely; (44) lékařské

služby, veterinární služby, poradenství v oboru péče o tělo a krásu, péče o čistotu a hygienu zvířat, hygienická a kosmetická péče.

(511) 3, 5, 44

(540)

## mezeg

(111) **369772**

(220) 04.06.2018

(320) 04.06.2018

(442) 15.08.2018

(151) 21.11.2018

(730) **LEXXUS a.s.**, náměstí Republiky 2090/3a, Praha 1, Nové Město, 11000, CZ

(740) Pavel Reichel a kol., Ing. Pavel Reichel, Lopatecká 152/14, Praha 4, 14700

(210) O-548402

(591) Barevná

(510) (9) nosiče informací (v rozsahu třídy 9) se záznamem zvuku a/nebo obrazu, elektronické publikace; (36) služby v oblasti nemovitostí, realitní kancelář, pronájem a správa nemovitostí; (38) šíření informací prostřednictvím veřejných datových sítí, například internetu.

(511) 9, 36, 38

(540)

## LEXXUS-NORTON

(111) **369773**

(220) 04.06.2018

(320) 04.06.2018

(442) 15.08.2018

(151) 21.11.2018

(730) **WBR FINANCE s.r.o.**, Rybná 716/24, Praha 1, Staré Město, 11000, CZ

(740) Rott, Růžička & Guttman Patentové, známkové a advokátní kanceláře, JUDr. Vladimír Rott, patentový zástupce, Vinohradská 37/938, Praha 2, 12000

(210) O-548407

(510) (1) chemické látky a chemické přípravky pro průmysl, vědy a fotografii, chemické látky a přípravky výbušné, oxidující, hořlavé, toxické, karcinogenní, mutagenní, zdraví škodlivé, žíravé, dráždivé, senzibilující; (6) matice, šrouby, vruty, hřebíky, kovové nýty, podložky kovové, kovové upevňovací prvky, kovové čepy, kotevní desky, kovové řetězy, kovové potrubí, kovové kroužky, kramle, kovová lana, kovové spojky na potrubí, vázací pásy kovové; (7) obráběcí stroje, tvářecí stroje, lisovací stroje, hoblovací stroje, brusné kotouče (části strojů), řezné kotouče (části strojů), leštící kotouče (části strojů), motorové pilky, vrtáky pro stroje, vrtáky (části strojů), elektrické ráčnové klíče, elektrické šroubováky, kladiva (části strojů), momentové klíče (stroje), elektrické svářečské přístroje, plynová svářečská zařízení, hořáky jako součásti plynových svářečských přístrojů, elektrody pro svářečské stroje; (8) řezné kotouče (ruční nářadí), brusné kotouče (části ručního nářadí), leštící kotouče (ruční nástroje), ruční pilky, vrtáky, imbusové nářadí, ráčnové klíče (ruční nástroje), šroubováky, kleště, gola sady klíčů (ručně ovládané nástroje), kladiva, momentové utahovací klíče, bity (části ručních nástrojů); (9) ochranné brýle, ochranné rukavice, ochranné obleky k ochraně před úrazem, radiací a ohněm, ochranné přilby, ochranné štíty na obličej, elektrické kabely, elektrické spojky, svorkovnice, odbočné krabice (elektrotechnika), elektrické rozvaděče, elektrické baterie, elektrické akumulátory, nabíječky akumulátorů, elektrické regulátory, transformátory spadající do této třídy.

(511) 1, 6, 7, 8, 9

(540)

## NOVAWERK

(111) **369774**

(220) 04.06.2018

(320) 04.06.2018



- (442) 15.08.2018  
(151) 21.11.2018  
(730) **TSE spol. s r.o.**, Mánesova 390/74, České Budějovice, České Budějovice 6, 37001, CZ  
(740) PatentCentrum Sedlák & Partners s.r.o., Husova tř. 1847/5, České Budějovice, České Budějovice 3, 37001  
(210) O-548410  
(510) (10) nábytek speciálně vyrobený k lékařským účelům, lékařské přístroje, nástroje a zdravotnické potřeby, a to inkubátory, přístroje pro magnetoterapii a iontoforézu, přístroje a zařízení na fototerapii, pojízdná lůžka, lůžka speciálně vyrobená pro lékařské účely, ochranné obličejové masky pro lékařské použití, chirurgické čepičky, ochranné rukavice pro lékařské účely, pažní dlahy (chirurgické dlahy); (42) vědecké a technologické služby a související výzkum a projektování, analytické a výzkumné služby v oblasti elektronické, zdravotní a telekomunikační techniky, certifikace, schvalování a zkoušení výrobků, materiálů a pomůcek v oboru elektrotechniky, zdravotní techniky a telekomunikační techniky, odhady, výzkum a odborné posudky v oblasti elektronické, zdravotní a telekomunikační techniky, poradenské a konzultační služby vztahující se k vědeckým a technologickým službám v oblasti elektrotechnické a v oblasti zdravotní techniky, monitorování síťových systémů, design nábytku, služby v oblasti designu lékařských přístrojů, nástrojů a zdravotnických potřeb, průmyslový design, navrhování a vývoj lékařských technologií, navrhování a vývoj lékařských přístrojů, nástrojů a zdravotnických potřeb, navrhování kovových konstrukcí a přenosných stavebních prvků.  
(511) 10, 42  
(540)



- (111) **369775**  
(220) 05.06.2018  
(320) 05.06.2018  
(442) 15.08.2018  
(151) 21.11.2018  
(730) **COMING Plus, a.s.**, Na vrstvách 507/44, Praha 4 - Podolí, 14000, CZ  
(210) O-548441  
(591) Barevná  
(510) (2) podlahové nátěry; (19) polymerbeton, cementové zboží, umělý kámen, dlažební prvky, včetně tvarovaných dlaždic, dlažební panely, dlažební kostky a kameny, nekovové dělicí a okrajové stavební prvky jako obrubníky, mostní obruby, vozovkové dělicí prvky, tvarovky, kameninové a cementové roury, keramické stavební prvky a keramické stavební doplňky, stavební dřevo, stavební sklo, včetně skleněných cihel a dlaždic, velkoplošné polymerbetonové a betonové dlaždice, polymerbetonové a betonové, keramické a kamenné stavební prvky pro veřejná prostranství a venkovní architekturu, nekovové architektonické prvky, polymerbetonové dlažby, polymerbetonové podlahové prvky a krytiny, podlahové stěrky, podlahové lité vrstvy; (27) syntetické bezespáré podlahoviny; (40) zpracování materiálů: formulace, mechanické zpracování a transformace (modifikace) anorganických a organických materiálových systémů pro povrchové úpravy; (42) výzkum a vývoj materiálů v oblasti průmyslu a stavebnictví, inženýrská činnost ve výstavbě, poradenská činnost v oblasti stavebnictví, projektová činnost, tvorba software, provozování akreditovaných laboratoří na zkoušení betonů, živých materiálů a zkoušení fyzikálně mechanických parametrů dalších stavebních materiálů.  
(511) 2, 19, 27, 40, 42

(540)

**COMCON**  
SYSTEM

- (111) **369776**  
(220) 06.06.2018  
(320) 06.06.2018  
(442) 15.08.2018  
(151) 21.11.2018  
(730) **Maderová Markéta Mgr.**, Dvořákova 955, Frýdlant nad Ostravicí, 73911, CZ  
**Maderová Monika**, Dvořákova 955, Frýdlant nad Ostravicí, 73911, CZ  
(740) Monika Maderová, Dvořákova 955, Frýdlant nad Ostravicí, 73911  
(210) O-548456  
(510) (14) vzácné kovy a jejich slitiny, šperky, drahokamy a polodrahokamy; (16) tiskárenské výrobky, potřeby pro vazby knih, fotografie, papírnické zboží a kancelářské potřeby, instruktážní a výukové materiály, plastové archy, fólie a sáčky pro balení a obaly, tiskařské typy, štočky; (25) oděvy, obuv, pokrývky hlavy; (41) vzdělávání, školení, zábava, sportovní a kulturní činnosti.  
(511) 14, 16, 25, 41  
(540)

**BESKYD FAMILY**

- (111) **369777**  
(220) 06.06.2018  
(320) 06.06.2018  
(442) 15.08.2018  
(151) 21.11.2018  
(730) **Diváček Lukáš**, Chudobova 2578/58, Brno, 61500, CZ  
(740) Mgr. Jitka Vejražková, patentová zástupkyně, Podkovářská 6, Praha 9, 19000  
(210) O-548463  
(510) (18) kůže, imitace kůže a zvířecí kůže určené do interiérů, pokrývky z kožešin; (20) nábytek, nábytkové díly, zrcadla, rámy, nezpracované nebo částečně zpracované kosti, rohovina, slonovina, velrybí kostice nebo perleť, lastury, mořská pěna, jantar, nábytkové sestavy, lavice (nábytek), komody, skříně, kuchyňské linky, šatní skříně, police (nábytek), příborníky, vitríny (nábytek), židle, křesla, sedací soupravy, taburety, postele, umělecké truhlářské výrobky, drobné truhlářské dekorativní předměty, nábytek dřevěný, kovový, ratanový, proutěný, skleněný, plastový, kožený a z náhražek materiálů, kancelářský nábytek, dětský nábytek, campingový nábytek a nábytek skládací a přenosný, matrace, zahradní nábytek, poličky, bytové doplňky zahrnuté v této třídě; (21) výrobky ze skla, keramiky a porcelánu zahrnuté v této třídě určené pro interiéry, a to zejména vázy, misky, tácy, podnosy, talíře, hrnky, sklenice a skleničky, jídelní soupravy, skleněné a porcelánové dekorace, sošky, lampy na vonné oleje (aromalampy) a drobné dekorativní předměty z výše uvedených materiálů zahrnuté v této třídě; (24) interiérové textilie, zejména záclony, závěsy, přehozy přes postele, dekorativní povlaky na polštáře, ložní prádlo, prostěradla, povlaky na polštáře, pokrývky (přikrývky, lůžkoviny), tkaniny, dekorační látky, potahové a čalounické látky, deky, ubrusy s výjimkou papírových, drobné kusové textilní výrobky jako utěrky, ručníky, osušky, prostírání, textilní tapety, textilní žaluzie, textilní rolety, sprchové závěsy z textilu nebo umělých hmot; (27) koberce, rohožky, rohože, linoleum a jiné podlahové krytiny spadající do této třídy, tapety, s výjimkou textilních; (35) provozování internetového e-shopu a kamenné prodejny s výrobky určenými pro interiéry a domácnost: svíčky, svícny, umělecké předměty z obecných kovů, jako jsou například vázy, nádoby, svícny, reliéfy, sošky a interiérové dekorace, přístroje z drahých kovů i pochromované, lampy, lustry a osvětlení, umělecké předměty z drahých kovů, jako jsou např. vázy, vitráže, dózy, popelníky, reliéfy, svícny, sošky, dekorace, hodinářské předměty, umělecké předměty, včetně děl užitého umění a interiérové

doplňky, interiérové dekorace z různých materiálů - z kamene, betonu nebo mramoru, skla, dřeva, plastu, hlíny, keramiky, porcelánu, korku, třtiny, rákosu, proutí, rohoviny, slonoviny, želvoviny, jantaru, perleti, mořské pěny, buničiny a z náhražek těchto hmot, nábytek a jeho části, nábytek, dřevěný, kovový, ratanový a proutěný, skleněný, plastový a z náhražek materiálů, nábytkové sestavy, lavice (nábytek), komody, skříně, kuchyňské linky, šatní skříně, police (nábytek), příborníky, vitríny (nábytek), židle, křesla, sedací soupravy, postele, umělecké truhlářské výrobky, rámy, zrcadla, vázy, svícný, porcelán, keramika, tkaniny a textilní výrobky pro interiéry, záclony, závěsy, ložní příkrývky, ubrusy látkové, přehozy, tapiserie, textilní tapety, textilní ručníky, koberce, rohože a jiné podlahové krytiny, tapety, zprostředkování smluv o nákupu a prodeji rukodělného a uměleckého zboží pro třetí strany, pořádání výstav a veletrhů pro reklamní účely, pořádání veletrhů a výstav pro obchodní účely, import, export a zprostředkování obchodní činnosti pro výše uvedené výrobky, poradenství v obchodu s výrobky výše uvedenými; (42) interiérový design, včetně vizualizací, design umělecký, grafický, oděvní, obalový, průmyslový a jiný, interiérová výzdoba, konzultační služby o oblasti interiérového designu.

(511) 18, 20, 21, 24, 27, 35, 42

(540)

**SKABO**

(111) **369778**

(220) 06.06.2018

(320) 06.06.2018

(442) 15.08.2018

(151) 21.11.2018

(730) **Školní jídelna Jablunkov, Lesní 190, příspěvková organizace, Lesní 190, Jablunkov, 73991, CZ**

(210) O-548467

(591) Barevná

(510) (43) služby zajišťující stravování a nápoje, dočasné ubytování.

(511) 43

(540)



(111) **369779**

(220) 06.06.2018

(320) 06.06.2018

(442) 15.08.2018

(151) 21.11.2018

(730) **VLTAVA LABE MEDIA a.s., U Trezorky 921/2, Praha 5, Jinonice, 15800, CZ**

(740) **AK Jana Fraňová, JUDr. Jana Fraňová, advokát, Jakubská 14, Praha 1, 11000**

(210) O-548469

(591) Barevná

(510) (16) periodické a neperiodické tiskoviny všeho druhu, knihy, brožury, noviny a časopisy, tiskárenské výrobky, pohlednice, obtisky, záložky, fotografie, plakáty, papírenské výrobky všeho druhu, kancelářské potřeby, zejména bloky, samolepky, kalendáře, fotoalba, dopisní papíry, desky, nože na papír, psací potřeby, penály, drobné kancelářské potřeby z plastů a kovu, těžítka, plastické obaly ve třídě 16, karty, štočky, učební pomůcky (s výjimkou přístrojů), obrazy a grafiky, tištěné listky; (35) inzertní, informační, reklamní a propagační služby všeho druhu, včetně inzerce, propagace a poskytování informací v počítačových a obdobných sítích, rozhlasová, televizní a venkovní reklama, zajišťování předplatného

periodických tiskovin, předplatné tiskovin pro třetí osoby, marketingové studie a průzkum trhu, služby reklamních agentur, vydavatelství a šíření reklamních materiálů, jako letáků, prospektů, vzorků, distribuce propagačních tiskovin a vzorků zboží, plánování obchodních a propagačních akcí, pronájem reklamních ploch, poskytování obchodních a podnikatelských informací, organizování výstav ke komerčním účelům, odborné obchodní poradenství, merchandising; (38) šíření elektronických časopisů, informací, elektronických periodik a knih v elektronické podobě, šíření tiskovin pomocí počítačových a obdobných sítí, WAP, počítačová komunikace, informační přenos přes internet, informační služby na internetu, přenos digitálních souborů, telekomunikační nebo počítačové sítě, a to internetu, (provazování internetových informačních portálů); (41) organizování kulturních a vzdělávacích výstav, vydavatelství a nakladatelství činnost, organizování workshopů, workshopy k rekreačním, školním a vzdělávacím účelům, elektronické publikování (DTP), obrazové zpravodajství, organizování živých vystoupení a živých představení, organizování kulturních a sportovních aktivit, a to soutěží, přehlídek, plesů, estrád, besed, výchova, rozhlasová a televizní zábava, výroba videofilmů, nahrávání zvukových a obrazově zvukových nosičů záznamu, výroba rozhlasových a televizních programů, poskytování zábavy přes globální informační sítě, kabel a satelitní systém, předprodej vstupenek, organizování a vedení večírků, konferencí, psaní scénářů, provozování her on-line, filmová a rozhlasová tvorba, vydávání elektronických knih a časopisů on-line, pořádání loterií, vydávání odborných, vzdělávacích a zábavných zpráv a publikací, vydávání statistických zpráv a informací.

(511) 16, 35, 38, 41

(540)



(111) **369780**

(220) 06.06.2018

(320) 06.06.2018

(442) 15.08.2018

(151) 21.11.2018

(730) **Mendelova univerzita v Brně, Zemědělská 1665/1, Brno, Černá Pole, 61300, CZ**

(210) O-548475

(510) (35) reklamní, marketingové a propagační služby; (41) výchova, vzdělávání, zábava a sportovní činnost; (42) vědecké a technologické služby.

(511) 35, 41, 42

(540)

**MendelNet**

(111) **369781**

(220) 06.06.2018

(320) 06.06.2018

(442) 15.08.2018

(151) 21.11.2018

(730) **Barrandov Televizní Studio a.s., Kříženeckého náměstí 322/5, Praha 5, Hlubočepy, 15200, CZ**

(740) **Mgr. Kateřina Čápková, advokát, Mgr. Kateřina Čápková, Mikuleckého 1311/8, Praha 4, Braník, 14700**

(210) O-548479

(510) (9) aparáty pro záznam, uchování, převod, přenos nebo reprodukci zvuku nebo obrazu, magnetické nebo optické suporty zvukových nebo zvukově obrazových záznamů, přístroje pro zpracování informací, nosiče záznamů nahrané i nenahrané, videokazety nahrané i nenahrané, audiokazety nahrané i nenahrané, audiovizuální programy, audioprogramy, audiovizuální díla na nosičích, audiovizuální díla v digitální podobě, filmy, hudební díla na nosičích nebo v elektronické podobě, CD disky; (16) tiskoviny, tiskopisy, časopisy, periodika, knihy, databázové produkty v papírové formě, reklamní a informační výrobky v papírové formě; (35) reklamní, inzertní a propagační činnost, marketing, automatizované zpracování dat, služby, které zahrnují záznam, přepis, vypracování, kompilaci, přenášení nebo systematickosti písemných či datových či elektronických sdělení a záznamů, jakož i využívání nebo kompilaci matematických a statistických údajů, organizační zabezpečování televizního vysílání; (38) telekomunikace, televizní vysílání, rozhlasové vysílání, digitální vysílání, televizní vysílání programů, televizní vysílání zábavných, vzdělávacích, výchovných, soutěžních, diskusních a informačních pořadů, šíření, výměna nebo získávání zpráv a informací, šíření elektronických časopisů, informací, elektronických periodik, knih v elektronické podobě, audio a audiovizuálních děl prostřednictvím informační, datové, elektronické, komunikační, telekomunikační nebo počítačové sítě, zejména Internetu, pomocí satelitů a jiných sítí, informační služby na Internetu související s televizním vysíláním, služby na Internetu související s televizním vysíláním, komunikace, poradenská činnost v oblasti sdělovacích prostředků, telekomunikací a informačních služeb v oblasti telekomunikací, informační kancelář (poskytování informačních služeb prostřednictvím počítačů); (41) tvorba televizních, audiovizuálních a rozhlasových pořadů, nakladatelství a vydavatelství, ediční činnost, publikační činnost, nahrávání nosičů zvukových nebo obrazově zvukových, půjčování nahraných zvukových a zvukově obrazových záznamů, šíření audiovizuálních děl, filmová produkce, agenturní činnost v oblasti kultury, zprostředkování v oblasti kultury, výchovy, zábavy a sportu, výchovná, vzdělávací, soutěžní a zábavní činnost, organizace, provozování a provádění her a soutěží i veřejných, tvorba audio a videonahrávek s danou tematikou.

(511) 9, 16, 35, 38, 41

(540) **Jak dopadly kauzy Jaromíra Soukupa**

(111) **369782**

(220) 07.06.2018

(320) 07.06.2018

(442) 15.08.2018

(151) 21.11.2018

(730) **Řepka Rostislav**, Království 25, Šluknov, 40747, CZ

(210) O-548510

(510) (20) ramínka na oděvy (ramínka na šaty), dřevěná ramínka na oděvy, věšáky na oděvy; (25) oděvy, sportovní oblečení, košile, sportovní košile, tkané košile, trička, bundy, košilové bundy, čepice, sportovní čepice, čepice s kšiltlem, čepice s bambulí, pokrývky hlavy, pletené čepice, čelenky (oděvy), pletené čelenky; (35) maloobchodní a velkoobchodní prodej výrobků uvedených výše ve třídách 20 a 25, služby on-line maloobchodních prodejen v oblasti oděvů, propagace prodeje.

(511) 20, 25, 35

(540)

**RAEZNIK**

(111) **369783**

(220) 07.06.2018

(320) 07.06.2018

(442) 15.08.2018

(151) 21.11.2018

(730) **DRFG a.s.**, Holandská 878/2, Brno, Štýřice, 63900, CZ

(210) O-548518

(510) (35) nákupní ceny, analýzy velkoobchodních cen, příznání daní, daňové služby, externí administrativní management pro firmy, fakturace, hospodářské a ekonomické prognózy, obchodní nebo podnikatelské informace, informace o obchodních kontaktech, služby a poradenství v obchodní činnosti, obchodní management a podnikové poradenství, profesionální obchodní nebo podnikatelské poradenství, vedení podniků, pomoc a poradenství v oblasti energetiky; (36) finanční analýzy, finanční řízení holdingových společností, zakládání a promotérství podílových fondů, související konzultační služby, kapitálové investice, investice a zprostředkování investic do nemovitostí, investice do energetiky a teplárenství, poskytování finančních informací prostřednictvím webových

stránek, pronájem nemovitostí, správa nemovitostí; (37) stavební a poradenské služby v oblasti výstavby, oprav a údržby telekomunikačních a internetových rozvodných sítí, a to včetně mikrovlnných, datových a optických spojů a sítí 2G, 3G a LTE, a dále v oblasti výstavby, oprav a údržby energobloků a tepláren; (38) služby poskytovatele či zprostředkovatele internetového připojení a mobilních služeb, a to včetně služeb mobilního internetového připojení, poskytování telekomunikační služby pevných linek; (40) výroba, úprava a zpracování ocelových konstrukcí a jejich součástí, včetně jejich řezání, broušení, vrtání, svařování, soustružení, frézování, laserového vypalování a zinkování, to vše pro využití v oblasti telekomunikací, strojírenství, stavebnictví a zemědělství, výroba elektrické energie; (41) vzdělávání, organizování a vedení konferencí a seminářů; (42) inženýrské služby se zaměřením na potřeby výstavby telekomunikačních a průmyslových staveb, analytické a výzkumné služby v průmyslu, navrhování a vývoj počítačového hardwaru a softwaru, konzultace v oblasti počítačového softwaru; (44) služby lékařů, lékárníků, pronajímání zdravotnických zařízení a farmaceutické poradenství.

(511) 35, 36, 37, 38, 40, 41, 42, 44

(540)

The logo for DRFG consists of a square icon on the left, which is a white square with a smaller white square inside it, and the letters 'DRFG' in a bold, black, sans-serif font to its right.

(111) **369784**

(220) 07.06.2018

(320) 07.06.2018

(442) 15.08.2018

(151) 21.11.2018

(730) **RR Medical s.r.o.**, Jihlavská 671/7, Troubsko, 66441, CZ

(210) O-548521

(591) Barevná

(510) (10) přístroje pro fyzioterapeutickou léčbu, zařízení pro fyzioterapii a rehabilitaci, rehabilitační přístroje pro lékařské účely.

(511) 10

(540)

The AniBall INCO logo features the word 'AniBall' in a light blue, rounded font, with a stylized orange and white ball icon to its right. Below 'AniBall' is the word 'INCO' in a smaller, orange, sans-serif font.

(111) **369785**

(220) 08.06.2018

(320) 08.06.2018

(442) 15.08.2018

(151) 21.11.2018

(730) **Stöckl spol. s r.o.**, Nad obcí I 2091/33, Praha 4., 14000, CZ

(210) O-548564

(510) (7) vzduchová čerpadla pro akvária; (11) osvětlení pro akvária, chladiče pro akvária; (19) štěrk pro akvária, akvária (konstrukce), písek pro akvária; (21) akvária, kulatá akvária, bytová akvária, interiérová akvária, terária, kryty na akvária.

(511) 7, 11, 19, 21

(540)

**juwelakvarium**

(111) **369786**

(220) 12.06.2018

(320) 12.06.2018

- (442) 15.08.2018  
(151) 21.11.2018  
(730) **MADAMI s.r.o.**, Křičenského 451, Dašice, 53303, CZ  
(210) O-548633  
(510) (32) ovocné nápojové koncentráty, sirupy na výrobu nápojů, sirupy na výrobu limonády, ovocné šťávy, vody jako nápoje; (33) alkoholické nápoje obsahující ovoce, mošty s alkoholem.  
(511) 32, 33  
(540)

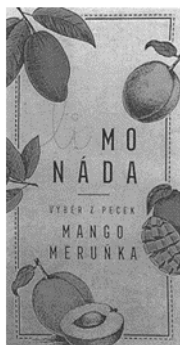

- (111) **369787**  
(220) 12.06.2018  
(320) 12.06.2018  
(442) 15.08.2018  
(151) 21.11.2018  
(730) **Antonovičová Alena Leila**, U Klavírky 1351/8, Praha 5, 15000, CZ  
(210) O-548645  
(510) (18) tašky, peněženky, brašny pro volný čas, tašky přes rameno; (30) káva, kakao, čaj, zrnková káva, pražená káva, mletá káva, nepražená káva; (35) velkoobchodní prodej kakaa, čokolády, maloobchodní prodej kakaa, čokolády, maloobchodní prodej kávy, velkoobchodní prodej kávy; (41) pořádání seminářů, pořádání a vedení workshopů, pořádání a vedení konferencí, filmové projekce, fotografování, kulturní a vzdělávací, zábavní služby poskytované uměleckými galeriemi, obrazové zpravodajství, on-line vydávání elektronických knih a časopisů, plánování večírků, poskytování videí bez možnosti stažení, pronájem uměleckých děl, praktický výcvik, poskytování televizních programů bez možnosti stažení, titulkování, tlumočnické služby, výroba filmů s výjimkou reklamních, psaní a skládání, management nemovitostí, správa nemovitostí spojená s transakcemi nemovitostí, investice do nemovitostí, zajišťování pronájmu nemovitostí, vyhledávání obytných nemovitostí, financování rozvoje nemovitostí, pojištění nemovitostí (realit), pronajímání kanceláří [nemovitosti], řízení investic do nemovitostí, zprostředkování v oblasti nemovitostí, oceňování a správa nemovitostí, poskytování půjček na nemovitosti, asistence při koupi nemovitosti, financování půjček na nemovitosti, finanční oceňování soukromých nemovitostí, finanční oceňování pronajatých nemovitostí, pojišťování pro majitele nemovitostí, zprostředkování leasingu (pouze nemovitosti), konzultace při koupi nemovitostí, poradenství týkající se nemovitostí, služby v oblasti nemovitostí, služby v oblasti pronájmu nemovitostí, makléřské služby v oblasti nemovitostí, finanční služby pro nákup nemovitostí, agenturní služby pro pronájem nemovitostí, domácí půjčky s ručením nemovitostí, finanční oceňování osobního vlastnictví a nemovitostí, finanční zprostředkovatelské služby v oblasti nemovitostí, konzultační služby týkající se nemovitostí, finanční služby v oblasti výstavby nemovitostí, poradenské služby v oblasti vlastnictví nemovitostí, správa finančních záležitostí v oblasti nemovitostí, sjednávání smluv pro pronájem obchodních nemovitostí, finanční odhady nemovitostí k daňovým účelům, poskytování finančních garancí pro zastavování nemovitostí, služby týkající se odstoupení od pronájmu nemovitostí, poradenství v oblasti hypoték na obytné nemovitosti, služby realitní kanceláře v oblasti rezidenčních nemovitostí, služby realitních kanceláří v oblasti komerčních nemovitostí, služby v oblasti správy nemovitostí a majetku, finanční informace, finanční burza, finanční prognózy, finanční řízení, finanční asistence, finanční management, finanční půjčky, finanční opatrovnictví, finanční transakce, finanční poradenství, finanční bankovníctví, finanční služby, finanční makléřství, finanční plánování, finanční odhady, finanční
- (511) 18, 30, 35, 41  
(540)

## Arhuacos

- (111) **369788**  
(220) 13.06.2018  
(320) 13.06.2018  
(442) 15.08.2018  
(151) 21.11.2018  
(730) **IZOMA a.s.**, Teplárenská 601/7, Praha 10, Malešice, 10800, CZ  
(740) Advokátní kancelář CINK a partneři, s. r. o., Mgr. Ing. Pavel Cink, Velslavina 363/33, Plzeň, Vnitřní Město, 30100  
(210) O-548665  
(591) Barevná  
(510) (17) izolace ke stavebním účelům, skelná vata na stavební izolace, pěnové desky používané jako stavební izolace, pěnová izolace pro použití ve stavebnictví, tkaniny ze skelné vaty pro stavební izolace, izolace ze skleněného vlákna pro použití ve stavebnictví, pěna používaná jako tepelná izolace, tepelná izolace ze silikonové pěny, pružná elastomerová tepelná izolace, izolace s těsnicími funkcemi pro tepelnou ochranu, izolační fólie; (37) izolace staveb, provádění izolace proti vodě během stavby budov, izolace budov, izolace střeš, instalace tepelné izolace pro budovy, služby

týkající se izolace proti vlhkosti, tepelné izolace budov, izolace sklepů proti vodě.

- (511) 17, 37  
(540)



- (111) **369789**  
(220) 13.06.2018  
(320) 13.06.2018  
(442) 15.08.2018  
(151) 21.11.2018  
(730) **Bradáč Zdeněk**, Husova 1774/6, Jablonec nad Nisou, 46601, CZ  
(210) O-548670  
(510) (35) reklamní, marketingové a propagační služby, reklamní agentury, služby reklamní grafiky, reklamní materiály (šíření), reklamní materiály (příprava), reklamní texty (psaní), distribuce reklamních tiskovin, navrhování reklamních letáků, návrhy reklamních materiálů, pronájem reklamních, propagačních materiálů, reklamní a inzertní materiály (publikování), reklamní služby v oblasti databází, reklamní služby v oblasti nemovitostí, pořádání prezentací pro reklamní účely, reklamní služby v oblasti hotelů, průzkum trhu pro reklamní účely, vydávání tiskovin pro reklamní účely, šíření letáků pro reklamní účely, online reklamní a marketingové služby, optimalizace vyhledávačů pro reklamní účely, pořádání veletrhů pro reklamní účely, reklamní služby v oblasti novin, distribuce vzorků k reklamním účelům, zveřejňování reklamních, inzertních, propagačních textů, reklama na elektronických reklamních tabulích, poskytování a pronájem reklamního prostoru, šíření reklamních materiálů on-line, pořádání módních přehlídek pro reklamní účely, reklamní služby v oblasti finančních investic, reklamní služby v oblasti poskytování obchodu, sestavování, výroba reklamních materiálů, zprostředkování reklamních smluv pro třetí strany, marketing nemovitostí, příprava a pořádání dražeb nemovitostí, finanční marketing, reklamní služby v oblasti finančních služeb, služby vztahů s veřejností (public relations), obchodní analýzy, průzkum a informační služby, poskytování obchodních informací online, reklama, včetně online reklamy na počítačové síti, reklama online, online služby zpracování dat, online objednávkové služby, poskytování služeb finančního srovnávání on-line; (36) služby nemovitostní (realitní služby), pronájem nemovitostí, sdílení nemovitostí, sdružování nemovitostí, financování nemovitostí, správa nemovitostí, odhady nemovitostí, oceňování nemovitostí, správa portfolií nemovitostí, management nemovitostí, správa nemovitostí spojená s transakcemi nemovitostí, investice do nemovitostí, zajišťování pronájmu nemovitostí, vyhledávání obytných nemovitostí, financování rozvoje nemovitostí, pojištění nemovitostí (realit), pronajímání kanceláří [nemovitosti], řízení investic do nemovitostí, zprostředkování v oblasti nemovitostí, oceňování a správa nemovitostí, poskytování půjček na nemovitosti, asistence při koupi nemovitosti, financování půjček na nemovitosti, finanční oceňování soukromých nemovitostí, finanční oceňování pronajatých nemovitostí, pojišťování pro majitele nemovitostí, zprostředkování leasingu (pouze nemovitosti), konzultace při koupi nemovitostí, poradenství týkající se nemovitostí, služby v oblasti nemovitostí, služby v oblasti pronájmu nemovitostí, makléřské služby v oblasti nemovitostí, finanční služby pro nákup nemovitostí, agenturní služby pro pronájem nemovitostí, domácí půjčky s ručením nemovitostí, finanční oceňování osobního vlastnictví a nemovitostí, finanční zprostředkovatelské služby v oblasti nemovitostí, konzultační služby týkající se nemovitostí, finanční služby v oblasti výstavby nemovitostí, poradenské služby v oblasti vlastnictví nemovitostí, správa finančních záležitostí v oblasti nemovitostí, sjednávání smluv pro pronájem obchodních nemovitostí, finanční odhady nemovitostí k daňovým účelům, poskytování finančních garancí pro zastavování nemovitostí, služby týkající se odstoupení od pronájmu nemovitostí, poradenství v oblasti hypoték na obytné nemovitosti, služby realitní kanceláře v oblasti rezidenčních nemovitostí, služby realitních kanceláří v oblasti komerčních nemovitostí, služby v oblasti správy nemovitostí a majetku, finanční informace, finanční burza, finanční prognózy, finanční řízení, finanční asistence, finanční management, finanční půjčky, finanční opatrovnictví, finanční transakce, finanční poradenství, finanční bankovníctví, finanční služby, finanční makléřství, finanční plánování, finanční odhady, finanční



správa fondů, obchodní finanční služby, finanční půjčky firmám, finanční plánování důchodu, finanční plán majetku, cenné papíry (finanční), finanční správa akcií, finanční investiční služby, příprava finanční analýzy, správa finančního rizika, monitorování finančních portfolií, správa finančního trustu, správa finančních aktiv, služby finančního plánování, získávání finančního kapitálu, zajišťování finančních investic, finanční management běžných účtů, finanční správa akciových účtů, finanční informace pro investory, finanční řízení přes internet, finanční sponzorování kulturních akcí, finanční sponzorování tanečních akcí, finanční sponzorování zábavních činností, finanční sponzorování divadelních akcí, finanční sponzorování a patronace, finanční půjčky na vylepšení domova, finanční služby pro zabezpečování fondů, finanční služby v oblasti obchodu, finanční služby v oblasti pojištění, finanční služby pro nákup vozidel, finanční poradenství a konzultační služby, finanční služby týkající se akcií, finanční služby v oblasti spoření, hypoteční úvěry, finanční řízení zaměstnaneckých penzijních plánů, služby obchodu s deriváty (finančními), financování a poskytování finančních prostředků, finanční služby v oblasti peněžních půjček, finanční investice v oblasti cenných papírů, rating (finanční ohodnocení) a úvěrové zprávy, finanční služby související s digitálními měnami, finanční poradenské služby v oblasti životního pojištění, finanční služby v oblasti pojištění motorových vozidel, finanční služby týkající se mezinárodních cenných papírů, finanční poradenské služby v oblasti správy aktiv, obchody s cennými papíry a komoditami, finanční a peněžní služby a bankovní služby, penzijní fondy, podílové fondy, zahraniční finanční fondy, poskytování úvěrů zajištěných směnkami, pojišťovací služby, makléřské služby, burzovní služby, služby klíringových bank, služby burzovních kotací, služby kótování akcií, investiční služby, online bankovníctví, investiční poradenství, služby v oblasti investičního svěřenectví, služby v oblasti investičního poradenství vztahující se k nemovitostem, poskytování informací, konzultací a poradenství v oboru investičního bankovníctví, finanční investice a poradenství, poradenství v oblasti pojišťovnictví, finanční analýzy a poradenství, poradenství ve finančních otázkách, finanční poradenství v oblasti investic, finanční poradenství zaměřené na půjčky, poradenství týkající se finančního plánování, finanční poradenství pro výherce v loterii, finanční poradenství zaměřené na úvěrové služby, poradenství v oblasti managementu finančních rizik, poradenství zaměřené na daně z příjmu (finanční), finanční poradenství v oblasti investic do nemovitostí, nezávislé poradenství vztahující se k finančnímu plánování, služby finančního poradenství v oblasti investic do infrastruktury, zprostředkování smluv v oblasti stavebního spoření, služby v oblasti stavebního spoření, obchodování s dluhopisy, obchodování s akciemi a dluhopisy, příprava finančních analýz v oblasti trhů s dluhopisy, finanční zprostředkovatelské služby, finanční informační služby, finanční platební služby, osobní finanční služby, dluhopisy (poskytování finančních záruk), správa majetku finančních fondů, informační služby finančních trhů, finanční informační služby v oblasti finančních trhů cenných papírů, obchodování s finančními deriváty, finanční služby týkající se hypoték, finanční služby související s cestováním, finanční služby týkající se majetku, firemní finanční služby a konzultace, finanční správa v oblasti bankovníctví, ekonomické a finanční poradenské služby, finanční služby týkající se dluhopisů, finanční služby související s investicemi, finanční služby poskytované po internetu, finanční poradenské služby v oblasti daní, finanční služby týkající se nákupu domu, finanční služby týkající se cenných papírů; (41) vzdělávání dospělých, služby v oblasti vzdělávání, zábavy a sportu, vyučování, další vzdělávání, pokročilé vzdělávání, služby obchodního vzdělávání, konzultace ohledně vzdělávání, vzdělávání a výuka, informace o vzdělávání, školení, individuální výuka [vzdělávání], školení v oblasti vzdělávání, plánování přednášek za účelem vzdělávání, poradenské služby v oblasti vzdělávání, plánování seminářů za účelem vzdělávání, vydávání ocenění v oblasti vzdělávání, odborné konzultace vztahující se ke vzdělávání, informace o výchově, vzdělávání a výuce, poskytování informací o on-line vzdělávání, výchova, vzdělávací služby ve formě personalizovaného vzdělávání, školení personálu ve finanční sféře, online publikování, služby online kasina.

(511) 35, 36, 41

(540)

**FINOTIP**

(111) **369790**  
(220) 13.06.2018  
(320) 13.06.2018  
(442) 15.08.2018  
(151) 21.11.2018

(730) **FREE-MARKET PROPERTY s.r.o.**, Karlovo náměstí 2097/10, Praha 2, Nové Město, 12000, CZ  
(740) JUDr. Vladislava Růžičková, advokátka, JUDr. Vladislava Růžičková, Na předevisi 681/10, Praha 10, Kolovraty, 10300  
(210) O-548672  
(591) Barevná  
(510) (35) reklamní, inzertní a propagační činnost, poskytování obchodních informací prostřednictvím webových stránek, on-line inzerce, poskytování reklamního prostoru po síti pro třetí osoby, zprostředkování v obchodních vztazích, automatizované zpracování dat, systemizace informací do počítačových databází, vyhledávání dat v počítačových souborech, uzavírání smluv pro jiné osoby; (36) činnost realitní kanceláře, pronájem nemovitostí, pozemků a kanceláří, pronájem bytových a nebytových prostor, zprostředkování nákupu a prodeje nemovitostí, včetně internetového (on-line) zprostředkování nákupu a prodeje nemovitostí, oceňování a odhady nemovitostí v rámci této třídy, informace, poradenství a konzultace vztahující se ke zprostředkování nákupu a prodeje nemovitostí; (38) provozování internetového portálu, služby webových portálů, telekomunikační služby, směrovací a spojovací služby pro telekomunikace, šíření informací prostřednictvím komunikačních sítí zejména internetu, poskytování interaktivních on-line vývěsek pro přenos vzkazů mezi počítačovými uživateli, poskytování přístupu k databázím, informace, poradenství a konzultace vztahující se k výše uvedeným službám; (41) organizování a vedení konferencí, seminářů, symposií a workshopů zaměřených na činnost realitních kanceláří a obchodování s nemovitostmi.  
(511) 35, 36, 38, 41  
(540)



(111) **369791**  
(220) 13.06.2018  
(320) 13.06.2018  
(442) 15.08.2018  
(151) 21.11.2018  
(730) **OFF-MARKET PROPERTY s.r.o.**, Karlovo náměstí 2097/10, Praha 2, Nové Město, 12000, CZ  
(740) JUDr. Vladislava Růžičková, advokátka, JUDr. Vladislava Růžičková, Na předevisi 681/10, Praha 10, Kolovraty, 10300  
(210) O-548673  
(591) Barevná  
(510) (36) činnost realitní kanceláře, pronájem nemovitostí, pozemků a kanceláří, pronájem bytových a nebytových prostor, zprostředkování nákupu a prodeje nemovitostí, včetně internetového (on-line) zprostředkování nákupu a prodeje nemovitostí, oceňování a odhady nemovitostí v rámci této třídy, informace, poradenství a konzultace vztahující se ke zprostředkování nákupu a prodeje nemovitostí; (38) provozování internetového portálu, služby webových portálů, telekomunikační služby, směrovací a spojovací služby pro telekomunikace, šíření informací prostřednictvím komunikačních sítí zejména internetu, poskytování interaktivních on-line vývěsek pro přenos vzkazů mezi počítačovými uživateli, poskytování přístupu k databázím, informace, poradenství a konzultace vztahující se k výše uvedeným službám.  
(511) 36, 38

(540)



- (111) **369792**  
(220) 15.06.2018  
(320) 15.06.2018  
(442) 15.08.2018  
(151) 21.11.2018  
(730) **Odstrčil Lukáš**, Hlavní náměstí 96/1, Krnov, Pod Bezručovým vrchem, 79401, CZ  
**Novosad Miroslav**, SPC P 436/64, Krnov, Pod Cvilínem, 79401, CZ  
(740) Advokátní kancelář CINK a partneři, s. r. o., Mgr. Ing. Pavel Cink, Veleslavínova 363/33, Plzeň, Vnitřní Město, 30100  
(210) O-548716  
(591) Barevná  
(510) (35) reklamní služby, pronájem reklamního prostoru na internetu za účelem inzercí pracovních míst, pracovní místa (vyhledávání), reklama, inzercie pracovních míst, sestavování inzerátů, umístění inzerátů, vydávání inzertních materiálů, publikování reklamních, inzertních textů, služby v oblasti plánování inzercí, průzkum trhu pro účely inzercí, online inzercie v počítačové síti, inzertní služby poskytované přes internet, poradenství v reklamě, analýza marketingových trendů, marketingové poradenství, poradenství ohledně propagační činnosti, poradenství týkající se reklamy v podnikání, propagace; (41) pořádání seminářů zaměřených na reklamu; (42) navrhování webových stránek pro reklamní účely, správa webových stránek, navrhování webových stránek, vývoj webových stránek (služby), tvorba internetových webových stránek, design domovských a webových stránek.

(511) 35, 41, 42  
(540)

*firmuj!*.cz

- (111) **369793**  
(220) 22.06.2018  
(320) 22.06.2018  
(442) 15.08.2018  
(151) 21.11.2018  
(730) **CHEZ MARCEL a.s.**, Rámová 738/4, Praha 1, 11000, CZ  
(210) O-548871  
(510) (36) nemovitostní služby (realitní služby), realitní kancelář, poskytování informací týkajících se realitních záležitostí, poradenství a konzultační činnost týkající se uvedených služeb zahrnutých v této třídě; (43) poskytování stravování, podávání jídel a nápojů, restaurace (služby), konzultační a informační činnost týkající se uvedených služeb zahrnutých v této třídě.  
(511) 36, 43  
(540)

**SPECIÁL** HAŠTAL

## Přehled zápisů ochranných známek se změnou ve vztahu ke zveřejněným přihláškám

Kapitola obsahuje údaje o ochranných známkách zapsaných na základě ustanovení § 28 odst. 1 zákona č. 441/2003 Sb., u kterých došlo ke změně údajů oproti zveřejněné přihlášce ochranné známky.

Číselný přehled (111)	
369689	369691

## Zápisy ochranných známek se změnou ve vztahu ke zveřejněným přihláškám

(111) **369689**  
(220) 23.03.2016  
(320) 23.03.2016  
(442) 31.08.2016  
(151) 21.11.2018  
(540)

### **vitamini**

(730) **Ludvík Petr Ing.**, Na Okruhu 1390, Jesenice, 25242, CZ  
(510) (3) parfumerie, vonné oleje, kosmetika, vlasové vody (lotions); (5) hygienické výrobky pro léčebné účely, dietní potraviny a dietetické přípravky pro léčebné nebo veterinární účely, potraviny pro batolata, potravní doplňky pro lidskou potřebu a pro zvířata; (44) lékařské služby, veterinární služby, péče o hygienu a krásu osob a zvířat.  
(511) 3, 5, 44  
(210) O-529934

---

(111) **369691**  
(220) 08.08.2016  
(320) 08.08.2016  
(442) 31.08.2016  
(151) 21.11.2018  
(540)

### **TECHNOFOL**

(730) **Sweetondale CZ s.r.o.**, Nádražní 344/23, Praha 5 - Smíchov, 15000, CZ  
(740) Mgr. Roman Fojtášek, advokát, Vinohradská 6, Praha 2, 12000  
(510) (42) konstrukční a projektová činnost, výzkum a vývoj v oboru plastických hmot a jejich aplikací.  
(511) 42  
(210) O-533068

---

## Zápisy licenčních smluv k ochranným známkám

V této kapitole jsou zveřejněny zápisy licenčních smluv podle ustanovení § 18 odst. 1 zákona č. 441/2003 Sb.

Číslo zápisu (111)	Vlastník (730)	Nabyvatel licence (791)	Druh licence (793)	Datum uzavření licenční smlouvy (793)	S účinností od data (580)
294294	KEZ o.p.s., Poděbradova 909, Chrudim, 53701, CZ	Rosa Aromatherapy s.r.o., Chvalova 1091/7, Praha 3, Žižkov, 13000, CZ	nevýlučná	09.11.2018	22.11.2018
302417	Baštář Pavel, Klatovská 360, Příbram V - Zdaboř, 26101, CZ	PBTisk a.s., Dělostřelecká 344, Příbram I, 26101, CZ	výlučná	31.10.2018	21.11.2018

## Ochranné známky zrušené a prohlášené za neplatné

Tato kapitola obsahuje údaje o rozhodnutích o zrušení ochranné známky na základě ustanovení § 31 zákona č. 441/2003 Sb. nebo o prohlášení ochranné známky za neplatnou na základě ustanovení § 32 zákona č. 441/2003 Sb. Existuje-li důvod zrušení/prohlášení ochranné známky za neplatnou pouze ve vztahu k některým z výrobků nebo služeb, Úřad ochrannou známku zruší/prohlásí za neplatnou pouze pro tyto výrobky nebo služby. Údaje o výsledku rozhodnutí (zrušení ochranné známky, částečné zrušení ochranné známky, prohlášení ochranné známky za neplatnou, prohlášení ochranné známky za částečně neplatnou) jsou uvedeny za datem právní moci rozhodnutí s názvem "Datum právní moci rozhodnutí/výsledek rozhodnutí".

(111) 177950  
(540)

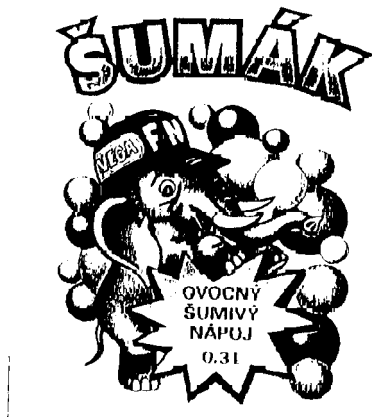

14.11.2018 / NABYTÍ P.M. - ZRUŠENÍ OZ

(111) 335227  
(540)

**POLYCOLOR**

16.11.2018 / NABYTÍ P.M. - PROHLÁŠENÍ OZ ZA NEPLATNOU



## Obnovy zápisu ochranných známek

(111) **164111**  
(220) 04.01.1979  
(151) 06.07.1979  
(540)

### FLUOR

(730) **Fluor Corporation**, 6700 Las Colinas Boulevard, Irwing, 75039, TX, US  
(740) Společná advokátní kancelář Všečeka Zelený Švorčík Kalenský a partneři, JUDr. Otakar Švorčík, Hálkova 2, Praha 2, 12000  
(510) Služby stavební a opravárenské, služby inženýrské.  
(511) 37, 42  
(210) O-50944

(111) **167403**  
(220) 21.02.1989  
(151) 03.10.1989  
(540)

### CALCIJEX

(730) **Abbvie Inc.**, 1N. Waukegan Road, North Chicago, IL, US  
(740) Baker & McKenzie v.o.s., advokátní kancelář, JUDr. Jiří Čermák, advokát, Klimentská 46/1216, Praha 1, 11002  
(510) (5) výrobky farmaceutické, zvěrolékařské a zdravotnické, výrobky dietetické pro děti a nemocné, náplasti, obvazový materiál, hmoty určené pro plombování zubů a na otisky zubů, desinfekční prostředky, prostředky k hubení rostlin a živočišných škůdců, antiparazitní látky.  
(511) 5  
(210) O-56134

(111) **167816**  
(220) 10.11.1989  
(151) 24.07.1990  
(540)



(730) **RECOOP TOUR, a.s.**, Evropská 15, Praha 6, 16041, CZ  
(740) HALAXOVÁ & HALAXOVÁ, TETRAPAT, RNDr. Zdeňka Halaxová, Dukelská 891/4, Olomouc, 77200  
(510) Provoz hotelu, poskytování, zprostředkování a organizování služeb cest. ruchu.  
(511) 39, 42  
(210) O-56666

(111) **169301**  
(220) 08.12.1988  
(151) 10.03.1992  
(540)



(730) **United Technologies Corporation**, Farm Springs Road 10, Farmington, CT, US  
(740) AK Štros Kusák Čermák, JUDr. David Štros, advokát, Národní 32, Praha 1, 11000  
(510) Motory pro použití v motorových letadlech a náhradní díly pro ně.  
(511) 7, 12  
(210) O-55993

(111) **219987**  
(220) 27.11.1998  
(151) 23.08.1999  
(540)

### BAKER & MCKENZIE

(730) **Baker & McKenzie LLP**, 300 East Randolph Street, Suite 5000, Chicago, 60601, IL, US  
(740) Baker & McKenzie, s.r.o., advokátní kancelář, JUDr. Jiří Čermák, advokát, Klimentská 46, Praha 1, 11002  
(510) (16) tiskoviny; (41) semináře, pracovní konference (workshops), školení; (42) právní služby.  
(511) 16, 41, 42  
(210) O-138098

(111) **220013**  
(220) 21.12.1998  
(151) 23.08.1999  
(540)

### BIOGENA

(730) **BIOGENA CB spol. s r.o.**, U Pily 702, České Budějovice, 37001, CZ  
(740) JUDr. Igor Veleba, advokát, Koliště 55, Brno, 60200  
(510) (29) sušené ovoce, zelenina, byliny a jiné přírodní produkty, včetně jejich směsí; (35) reklamní, inzertní a propagační činnost, informační servis v obchodu, průzkum trhu, obchodní činnost, včetně zastupování tuzemských a zahraničních firem, reklamní přehlídky a výstavy, obchodně-zprostředkovatelská činnost a poradenská činnost v potravinářství a výživě; (39) balení, skladování, expedice a přeprava potravinářských a kosmetických výrobků, zejména čajů, sušených bylin, ovoce, zeleniny, vitamínových přípravků a jiných přírodních produktů.  
(511) 29, 35, 39  
(210) O-138715

(111) **220645**  
(220) 15.12.1998  
(151) 27.09.1999  
(540)

### TOKOZ

(730) **TOKOZ a.s.**, Santiniho 26, Žďár nad Sázavou, 59102, CZ  
(740) Ing. Dobroslav Musil, patentová kancelář, Ing. Dobroslav Musil, Zábřdovická 801/11, Brno, Zábřdovice, 61500  
(510) (6) kování, zejména kování nábytkové kovové, kování stavební, závěsy pro okna a dveřní křídla kovové, konzoly kovové, spony drátěné, šrouby, polohovací hřebeny pro nábytek a okna (ocelové výlisky), okenní rozpěry kovové, křídelní spojky kovové, dekorativní kování, kovové úchytky a



kovové závěsy, kovové košíky do zásuvek, klíče, zámky všeho druhu, závory dveřní kovové, řetězy, věšáky kovové, kolečka k nábytku kovová, pokladny a sejfy kovové, polohovací konzoly pro nábytek a okna (ocelové výlisky), elektronické sejfy zazdivací a skříňové; (20) nábytková kování a doplňky nekovové jako úchytky, rukojeti, kuličky k nábytku, věšáky nekovové, kolečka k nábytku nekovová.

(511) 6, 20  
(210) O-138554

(111) **220646**  
(220) 16.12.1998  
(151) 27.09.1999  
(540)

**AMISPIN**

(730) **Rieter CZ s.r.o.**, Moravská 519, Ústí nad Orlicí, 56201, CZ  
(740) Ing. Dobroslav Musil, patentová kancelář, Zábrdovická 11, Brno, 61500  
(510) (7) stroje s mechanickým pohonem, zejména textilní stroje, jejich součásti, příslušenství a náhradní díly; (37) servisní činnost.  
(511) 7, 37  
(210) O-138590

(111) **221075**  
(220) 08.12.1998  
(151) 27.10.1999  
(540)

**Hortim**

(591) Barevná  
(730) **Hortim-International, spol. s r.o.**, Kšírova 616/242, Brno, Horní Heršpice, 61900, CZ  
(740) Patentový zástupce, Doc.Ing., CSc. Jindřich Špaček, Svatopluka Čecha 106A, Brno, 61200  
(510) (29) maso, ryby, drůbež, zvěřina, masové výtázky, konzervované, sušené a vařené ovoce a zelenina, rosoly a zavařeniny, vejce, mléko a jiné mlékařenské výrobky, jedlé oleje a tuky, potraviny v konzervách, nálevy na saláty, saláty ovocné a zeleninové, saláty ovocné a zeleninové balené nebo v konzervách; (30) káva, čaj, kakao, cukr, rýže, tapioka, ságo, kávové náhražky, mouka a obilní přípravky, chléb, sušenky, suchary, koláče, jemné pečivo a cukrovinky, zmrzlina, med, sirup z melasy, kvasnice, prášky do pečiva, sůl, hořčice, pepř, ocet, chuťové omáčky, koření, led na chlazení, papírové sáčky plněné čajem, nahrazující filtry na čaj; (31) výrobky zemědělské, zahradnické, lesnické a semena neobsažená v jiných třídách, čerstvé ovoce a zelenina, salát hlávkový, semena, živé rostliny a přírodní květiny, slad, dřevo surové, živá zvířata, krmiva pro zvířata, krmiva pro dobytek; (32) pivo, lehká piva a ležáky, vody minerální a šumivé a jiné nealkoholické nápoje, sirupy a jiné přípravky k přípravě nápojů, šťávy ovocné a nápoje z ovocných šťáv nealkoholických (nezkvašených), šťávy ovocné, lihuprosté, šťávy (výtázky) rostlinné pro kuchyni jako nápoj, šumivé ovocné nápoje (lihuprosté), šumivé nápoje s ovocnou šťávou; (39) doprava a skladování.  
(511) 29, 30, 31, 32, 39  
(210) O-138389

(111) **222943**  
(220) 08.12.1998  
(151) 28.02.2000  
(540)



(730) **Pivovary Staropramen s.r.o.**, Nádražní 43/84, Praha 5, 15000, CZ  
(740) Havel, Holásek & Partners s.r.o., Mgr. Ivan Rámeš advokát, Na Florenci 2116/15, Praha 1, Nové Město, 11000  
(510) (16) papírové tácky, pasparty, plakáty, plakáty velké plošné, rozetky, účtenky, papírové tabule, papírové láhve, papírové visačky, novoroční přání, letáky, jídelní lístky, papírové ubrousky, tužky; (21) papírové kelímky, pohárky skleněné, sklenice, poháry keramické, holby keramické, stojany na jídelní lístky, keramické a porcelánové tácky, porcelánové džbány; (25) oděvy, kloboučnické zboží; (32) pivo, lehká piva a ležáky, vody minerální a šumivé aj. nealkoholické nápoje, sirupy aj. přípravky k přípravě nápojů; (42) služby spojené s provozováním pohostinství.  
(511) 16, 21, 25, 32, 42  
(210) O-138406

(111) **223010**  
(220) 01.02.1999  
(151) 28.02.2000  
(540)

**ARZERRA**

(730) **Novartis AG**, 4002 Basel, CH  
(740) Traplová, Hakr, Kubát, advokátní a patentová kancelář, Mgr. Jana Šuranová Traplová, advokátka, Přístavní 24, Praha 7, 17000  
(510) (5) farmaceutické a lékařské přípravky a substance pro použití u lidí.  
(511) 5  
(210) O-139613

(111) **223366**  
(220) 18.11.1998  
(151) 23.03.2000  
(540)

**MARTINSKÉ**

(730) **Vinařský fond**, Žerotínovo náměstí 3/5, Brno, 60182, CZ  
(740) INPARTNERS GROUP, Ing. Dušan Kendereški, Koliště 1965/13a, Brno, 60200  
(510) (33) víno, destiláty z hroznů, matolin, kvasnic a vína; (41) výchovná a vzdělávací činnost, zábavní činnost, slavnosti vína; (42) odborné poradenství, odborné posuzování a hodnocení vína.  
(511) 33, 41, 42  
(210) O-137755

(111) **223415**  
(220) 02.12.1998  
(151) 23.03.2000  
(540)

**TECHNODAT**

(730) **Technodat, CAE - systémy, s.r.o.**, třída Tomáše Bati 3295, Zlín, 76001, CZ  
(740) Jansa, Mokřý, Otevřel & partneři s.r.o., Mgr. et Mgr. Petr Mališ, Sokola Tůmy 743/16, Ostrava - Mariánské hory, 70900  
(510) (9) přístroje pro zpracování informací a počítače a jejich součásti, software, servery, modemy apod., informační systémy, veškeré elektronické nosiče informací, přístroje pro záznam, převod a reprodukci zvuku nebo obrazu; (35) zprostředkovatelské činnosti a služby v oblasti obchodu; (42) poskytování software, zhotovování software na zakázku, výzkum a vývoj software, odborná poradenská a konzultační činnost v oblasti výpočetní techniky a informatiky, konstrukční a projektová činnost a služby, designerské služby, navrhování prototypů výrobků apod.  
(511) 9, 35, 42  
(210) O-138249

(111) **223533**  
(220) 10.02.1999  
(151) 23.03.2000  
(540)

**SILVER**

(730) **Wyeth Holdings LLC**, 235 East 42nd Street, New York, 10017, NY, US  
(740) Čermák a spol., JUDr. Karel Čermák jr. Ph.D., LL.M., Elišky Peškové 735/15, Praha 5, 15000  
(510) (5) multivitaminové a multiminerální přípravky, nutriční doplňky.  
(511) 5  
(210) O-139949

(111) **223584**  
(220) 27.09.1999  
(151) 23.03.2000  
(540)

**FEROSÍRA**  

(730) **PROMET CZECH s.r.o.**, 28. října 3138/41, Ostrava - Moravská Ostrava, 70200, CZ  
(740) Halaxová & Halaxová TETRAPAT, RNDr. Zdeňka Halaxová, Jinonická 891/4, Praha 5, 15800  
(510) (6) směs železných granulí a elementární síry.  
(511) 6  
(210) O-147264

(111) **223996**  
(220) 18.12.1998  
(151) 19.04.2000  
(540)



(591) Barevná  
(730) **BUS.COM a.s.**, Rotavská 2656/2b, Praha 5, Stodůlky, 15500, CZ  
(740) Ing. Pavel Reichel, Lopatecká 14, Praha 4, 14700  
(510) (12) dopravní prostředky, zejména motorová vozidla, jejich díly a příslušenství v rozsahu této třídy; (36) pronájem nemovitostí; (37) opravy a servis dopravních prostředků, jejich dílů a příslušenství; (39) provozování silniční motorové dopravy, přeprava nákladů a osob, pronájem motorových vozidel, pronájem a provozování garáží a odstavných ploch pro motorová vozidla.  
(511) 12, 36, 37, 39  
(210) O-138669

(111) **224001**  
(220) 21.12.1998  
(151) 19.04.2000  
(540)

**CHOLEMIN**

(730) **ORLING s.r.o.**, Na Bělisku 1352, Ústí nad Orlicí, 56201, CZ  
(740) Patentová a známková kancelář, Ing. Jaromír Přikryl, Včelín 1161, Hulín, 76824  
(510) (5) výrobky farmaceutické a zdravotnické, zejména výrobky dietetické k lékařským účelům, potravinové zdravotnické doplňky ve formě kapek pro lidi ke snižování hladiny cholesterolu.  
(511) 5  
(210) O-138711

(111) **224462**  
(220) 30.11.1998  
(151) 23.05.2000  
(540)



(730) **KB - soft, s.r.o.**, Halalovka 9, Trenčín, SK  
(740) Ing. Marie Smrčková, patentový zástupce, Velflíkova 10, Praha 6, 16000  
(510) (9) zařízení a přístroje na záznam, přenos, reprodukci zvuku a obrazu, veškeré zařízení pro počítače a programové vybavení pro manipulaci, zpracování, znovuzískání, uložení, přenos a ochranu údajů, informací a dat, software, hardware pro oblast výpočetní techniky, např. počítače, monitory, tiskárny, notebooky, klávesnice, modemy, počítačové sítě atp., nosiče zvukové, obrazové a zvukoobrazové, nosiče magnetických záznamů nahrané i nenahrané, disky, kancelářská technika ve tř. 9, veškeré vybavení, náhradní díly a součásti uvedených zařízení, přístrojů a výrobků, zařazené ve tř. 9; (35) zprostředkovatelská činnost v oblasti obchodu pro výše uvedené výrobky; (42) inženýrské služby, konzultační služby, odborné poradenství, programátorská činnost, vytváření a poskytování software, včetně technického, ekonomického a na zakázku, též počítačová grafika a aplikovaný grafický software, skenování, vypracování programů pro hromadné i automatizované zpracování dat, navrhování a realizace automatizovaných systémů a počítačových sítí, aktualizace počítačových programů, včetně servisu software, pronájem počítačů a software, výzkum a vývoj nových výrobků výše uvedených.  
(511) 9, 35, 42  
(210) O-138166

(111) **224492**  
(220) 12.01.1999  
(151) 23.05.2000  
(540)

## HERBAL COLGATE

(730) **COLGATE-PALMOLIVE COMPANY**, 300 Park Avenue, New York, NY, US  
(740) Společná advokátní kancelář Všeťečka a partneři, JUDr. Všeťečka Miloš, Hálkova 2, Praha 2, 12000  
(510) (3) přípravky bělicí a jiné prací prostředky, přípravky k čištění, leštění, odmašťování a broušení, mýdla, výrobky voňavkářské, éterické oleje, kosmetika, vodičky na vlasy, zubní pasty.  
(511) 3  
(210) O-139055

(111) **225893**  
(220) 23.11.1998  
(151) 24.08.2000  
(540)

## ABEL

(730) **ABEL-Computer s.r.o.**, Oblouková 1, Opava, 74601, CZ  
(740) Patentová a známková kancelář, Ing. Jaromír Příklad, Včelín 1161, Hulín, 76824  
(510) (9) kancelářská, výpočetní, reprografická a telekomunikační technika všeho druhu včetně doplňků a příslušenství, informační a komunikační technologie, informační systémy, vybavení pro zpracování informací pro počítače, elektrické přístroje spadající do této třídy - stroje pro záznam,

přenos a reprodukci zvuku nebo obrazu, software, přístroje a nástroje k vědeckým a laboratorním účelům, přístroje a nástroje navigační, přístroje a nástroje geodetické a elektrické, přístroje a nástroje pro bezdrátovou telegrafii, přístroje fotografické, kinematografické, optické, včetně promítačů obrazů a zvětšovací přístrojů, přístroje a nástroje k vážení a měření, přístroje a nástroje signalizační, včetně píšťalek /signálních/, přístroje a nástroje určené ke kontrolním účelům, přístroje a nástroje pro účely záchranné a učební, automaty uváděné v činnost vhozením mince nebo známky, přístroje pro záznam a reprodukci mluveného slova, zapisovací pokladny, děrovací stroje, hasicí přístroje; (35) automatické zpracování dat, zprostředkování obchodních záležitostí; (37) instalace, servis a opravy kancelářské, výpočetní, reprografické a telekomunikační techniky, renovace kazet všeho druhu, zejména pro tiskárny, kopírky, faxy, zapisovací pokladny, děrovací stroje, hasicí přístroje; (37) instalace, servis a opravy kancelářské, výpočetní, reprografické a telekomunikační techniky, renovace kazet všeho druhu, zejména pro tiskárny, kopírky, faxy a psací stroje; (42) vývoj a tvorba software, služby v oblasti výpočetní techniky, zejména v oblasti přenosu dat a operačních systémů, technického poradenství v oblasti software a výpočetní techniky, inženýrské služby v oblasti kancelářské a výpočetní techniky, vypracovávání programů pro hromadné zpracování dat.

(511) 9, 35, 37, 40, 42  
(210) O-137883

(111) **225896**  
(220) 26.11.1998  
(151) 24.08.2000  
(540)

## OSC

(730) **OSC, a.s.**, Staňkova 557/18a, Brno, Ponava, 60200, CZ  
(740) Mgr. Lukáš Dlabáček, patentový zástupce, Bolzanova 5, Brno, 61800  
(510) (9) kovové skříně elektrotechnických zařízení, přístroje a nástroje k vědeckým a laboratorním účelům, přístroje a nástroje dozimetrické, elektrické, přístroje a nástroje k vážení a měření, přístroje a nástroje kontrolní, diagnostické, inspekční, regulační, kompenzační, rozváděcí a k zjišťování poruch, systémy automatického řízení technologických procesů výroby, resp. rozvodu elektrické energie a tepla, systémy dispečerského řízení, systémy dálkového přenosu dat a datových souborů, časové ústředny, přístroje a nástroje učební, simulátory a trenažéry, energetické dispečinky, stroje a přístroje pro záznam, přenos a reprodukci zvuku nebo obrazu, jakož i jiných elektrických a neelektrických veličin, zapisovací přístroje, nosiče magnetických záznamů, vybavení pro zpracování informací a pro počítače; (35) služby zprostředkovatelské v oblasti obchodu, ekonomické služby v oblasti paliv, mazadel, tepelných izolací, elektrotechniky, strojů a zařízení, materiálů obecně, energií a ekologie, manažerské služby v oblasti organizace práce; (37) opravy a montáže přístrojů a nástrojů zařazených do tř. 9, stavby energetických zařízení a stavby pro energetiku, řídicích a regulačních systémů, opravy a servis v oblasti regulace a měření i u zařízení a prostředků zařazených ve tř. 11, montáže a servis zařízení a staveb, zejména pro monitorování stavu životního prostředí, vyšší dodavatelské celky, kompletace a montáže technických prostředků pro simulátory a trenažery pro energetiku, služby poradenské v oblasti údržby; (41) výchovná a vzdělávací činnost, zejména v oblasti průmyslu, průmyslových technologií, energetiky, jakož i zprostředkování školení a výuky o výsledcích technického rozvoje v uvedených oblastech, včetně zabezpečení výukových informačních pomůcek a příslušných periodik; (42) vývoj software a zajištění komplexních služeb při využití počítačové techniky, služby technicko-poradenské, služby projekční v oblasti organizace práce, údržby, inovací, modernizací, rekonstrukcí, včetně projekce a dodávek dokumentace a staveb na objednávku, měření a diagnostika, autorizované služby inženýra, návrhy a projekty simulačních systémů, služby poradenské, kontrolní a revizní v oblasti paliv, mazadel, tepelných izolací, elektrotechniky, strojů a zařízení, materiálů obecně, energií a ekologie.

(511) 9, 35, 37, 41, 42  
(210) O-138068

(111) **225899**  
(220) 27.11.1998  
(151) 24.08.2000  
(540)

### AVON The Company For Women

(730) **Avon Products, Inc.**, 601 Midland Avenue, Rye, 10580, NY, US  
(740) Zeiner & Zeiner v.o.s., Mgr. Alexandr Vališ, advokát, Maiselova 38/15, Praha 1, Josefov, 11000  
(510) (35) zprostředkování obchodních služeb v oblastech péče o krásu a módy prostřednictvím celosvětových počítačových informačních sítí (objednávky zboží, katalogové služby); (39) distribuce zboží, podomní prodej, zásilková služba; (42) konzultační služby v oblastech péče o krásu, kosmetiky a módy.  
(511) 35, 39, 42  
(210) O-138117

(111) **227226**  
(220) 18.11.1998  
(151) 19.10.2000  
(540)

### HOT SEX

(730) **Chatam International Incorporated**, 1105 N. Market Street, Suite 1300, Wilmington, DE, US  
(740) PATENTSERVIS Praha a.s., Na Podkovce 281/10, Praha 4, Podolí, 14700  
(510) (33) likéry, zejména míchaný nápoj obsahující likér a čokoládu.  
(511) 33  
(210) O-137797

(111) **227241**  
(220) 08.12.1998  
(151) 19.10.2000  
(540)



(730) **Pivovary Staropramen s.r.o.**, Nádražní 43/84, Praha 5, 15000, CZ  
(740) Havel, Holásek & Partners s.r.o., Mgr. Ivan Rámeš advokát, Na Florenci 2116/15, Praha 1, Nové Město, 11000  
(510) (16) papírové tácky, kelímky, pasparty, plakáty, plakáty velké plošné, rozetky, účtenky, papírové tabule, papírové láhve, papírové visačky, novoroční přání, letáky, jídelní lístky, papírové ubrousky, tužky; (21) pohárky skleněné, sklenice, poháry keramické, holby keramické, stojany na jídelní lístky, keramické porcelánové tácky, porcelánové džbány; (25) oděvy, kloboučnické zboží; (32) pivo, lehká piva a ležáky, vody minerální a šumivé a jiné nealkoholické nápoje, sirupy a jiné přípravky k přípravě nápojů; (42) služby spojené s provozováním pohostinství.  
(511) 16, 21, 25, 32, 42  
(210) O-138405

(111) **227254**  
(220) 26.01.1999  
(151) 19.10.2000  
(540)



(730) **C.S. commerce service, a.s.**, tř. 28. října 1295/19, České Budějovice, České Budějovice 3, 37001, CZ  
(740) PatentCentrum Sedlák & Partners s.r.o., Husova 5, České Budějovice, 37001  
(510) (4) oleje, maziva; (35) účetní, ekonomické a organizační poradenství; (36) finanční a daňové poradenství.  
(511) 4, 35, 36  
(210) O-139422

(111) **227652**  
(220) 29.06.1999  
(151) 19.10.2000  
(540)



(730) **GOLDTIME a.s.**, U Libeňského pivovaru 10/2015, Praha 8, 18000, CZ  
(740) KOREJZOVA LEGAL v.o.s., JUDr. Petra Sauvage de Brantes, advokátka, Korunní 810/104, Praha 10, Vinohrady, 10100  
(510) (6) umělecké a rukodělné předměty a starožitnosti z obecných kovů; (9) přístroje a nástroje navigační, přístroje fotografické, kinematografické, optické, přístroje a nástroje k vážení a měření, přístroje a nástroje signalizační, přístroje a nástroje určené ke kontrolním účelům, přístroje pro záznam a reprodukci mluveného slova, počítačí stroje včetně kancelářských, speciální pouzdra pro přístroje a nástroje, které jsou zařazeny do třídy 9; (14) drahé kovy a jejich slitiny, předměty z drahých kovů a z ušlechtilých kovů, šperky, bižuterie, hodiny a chronometrická zařízení včetně speciálních pouzder, umělecké předměty a starožitnosti z bronzu; (18) umělecké a rukodělné předměty a starožitnosti z kůže; (20) umělecké a rukodělné předměty a starožitnosti ze dřeva, vosku a sádry; (21) umělecké a rukodělné předměty a starožitnosti ze skla, keramiky, vypalované hlíny a porcelánu; (37) opravy hodinářského zboží, šperků, bižuterie.  
(511) 6, 9, 14, 18, 20, 21, 37  
(210) O-144416

(111) **228129**  
(220) 06.01.1999  
(151) 20.11.2000  
(540)



MĚSTSKÉ SLATINNÉ LÁZNE  
TŘEBOŇ

(730) MĚSTO TŘEBOŇ, Masarykovo náměstí 20/1, Třeboň, 37901, CZ  
(740) PatentCentrum Sedláč & Partners s.r.o., Husova 5, České Budějovice, 37001  
(510) (36) směnářská činnost; (37) praní, žehlení, spravování prádla; (39) brání věcí do úschovy, provozování parkovišť pro motorová vozidla; (41) pořadatelství audiovizuálních produkcí (představení), půjčování sportovních potřeb; (42) poskytování ústavní a ambulantní lázeňské péče, poskytování ambulantní lékařské péče, provozování zařízení sloužících k regeneraci a rekondici, hostinská činnost, ubytovací služby.  
(511) 36, 37, 39, 41, 42  
(210) O-138941

(111) **228182**  
(220) 24.03.1999  
(151) 20.11.2000  
(540)



(730) Nölken Hygiene Products GmbH, Klarenplatz 2, 53578 Windhagen, DE  
(740) Čermák a spol., JUDr. Karel Čermák jr. Ph.D., LL.M., Elišky Peškové 735/15, Praha 5, 15000  
(510) (3) prostředky pro péči o tělo a o krásu, obzvláště krémy na pleť, oleje a mléka, prostředky tělové hygieny, obzvláště olejové ubrousky a navlhčené ubrousky, žinky, ubrousky pro péči o kůži a čisticí ubrousky, koupelové přísady, nikoliv k lékařským účelům, mýdla, vatové tyčinky, šampony, všechny výše uvedené výrobky obzvláště včetně pro nemluvnata a malé děti; (5) uklidňující vložky v rámci této třídy, krémy pro péči při poranění, dietetické výrobky k lékařským účelům, dětské potraviny, sušená strava pro děti, hotová strava pro děti - vše pro lékařské účely, bylinné čaje, zdravotní čaje, zdravotní nápoje, minerální voda pro lékařské účely; (30) dětské čaje, včetně granulátových a hotových, čaje a čaj obsahující nápoje; (32) ovocné šťávy, nápoje z ovocných šťáv, zeleninové šťávy, nápoje pro děti.  
(511) 3, 5, 30, 32  
(210) O-141238

(111) **229902**  
(220) 08.12.1998  
(151) 22.01.2001  
(540)

**CELT**

(730) Pivovary Staropramen s.r.o., Nádražní 43/84, Praha 5, 15000, CZ  
(740) Havel, Holásek & Partners s.r.o., Mgr. Ivan Rámeš advokát, Na Florenci 2116/15, Praha 1, Nové Město, 11000  
(510) (16) papírové tácky, kelímky, pasparty, plakáty, plakáty velké plošné, rozetky, účtenky, papírové tabule, papírové láhve, papírové visačky,

novoroční přání, letáky, jídelní listky, papírové ubrousky, tužky; (21) pohárky skleněné, sklenice, poháry keramické, holby keramické, stojany na jídelní listky, keramické porcelánové tácky, porcelánové džbány; (25) oděvy, kloboučnické zboží; (32) pivo, lehká piva a ležáky, vody minerální a šumivé a jiné nealkoholické nápoje, sirupy a jiné přípravky k přípravě nápojů; (42) služby spojené s provozováním pohostinství.

(511) 16, 21, 25, 32, 42  
(210) O-138404

(111) **229903**  
(220) 08.12.1998  
(151) 22.01.2001  
(540)

**STAROPRAMEN**

(730) Pivovary Staropramen s.r.o., Nádražní 43/84, Praha 5, 15000, CZ  
(740) Havel, Holásek & Partners s.r.o., Mgr. Ivan Rámeš advokát, Na Florenci 2116/15, Praha 1, Nové Město, 11000  
(510) (16) papírové tácky, pasparty, plakáty, plakáty velké plošné, rozetky, účtenky, papírové tabule, papírové visačky, novoroční přání, letáky, jídelní listky, papírové ubrousky, tužky; (21) pohárky skleněné, sklenice, poháry keramické, holby keramické, stojany na jídelní listky, keramické a porcelánové tácky, porcelánové džbány, papírové kelímky, papírové láhve; (25) oděvy, kloboučnické zboží; (32) pivo, lehká piva a ležáky, vody minerální a šumivé a jiné nealkoholické nápoje, sirupy a jiné přípravky k přípravě nápojů; (42) služby spojené s provozováním pohostinství.  
(511) 16, 21, 25, 32, 42  
(210) O-138407

(111) **229921**  
(220) 18.02.1999  
(151) 22.01.2001  
(540)

**ADVIL. ADVANCED MEDICINE FOR PAIN**

(730) Wyeth LLC, 235 East 42nd Street, New York, 10017, NY, US  
(740) Čermák a spol., JUDr. Karel Čermák jr. Ph.D., LL.M., Elišky Peškové 735/15, Praha 5, 15000  
(510) (5) výrobky farmaceutické, veterinární a hygienické, dietetické přípravky pro léčebné účely, potraviny pro batolata, náplasti, obvazový materiál, materiály pro plombování zubů a pro zubní otisky, dezinfekční přípravky, výrobky pro hubení živočišných škůdců, fungicidy, herbicidy.  
(511) 5  
(210) O-140202

(111) **230601**  
(220) 08.12.1998  
(151) 21.02.2001  
(540)

**VELVET**

(730) Pivovary Staropramen s.r.o., Nádražní 43/84, Praha 5, 15000, CZ  
(740) Havel, Holásek & Partners s.r.o., Mgr. Ivan Rámeš advokát, Na Florenci 2116/15, Praha 1, Nové Město, 11000  
(510) (21) pohárky skleněné, sklenice, poháry keramické, holby keramické, stojany na jídelní listky, keramické porcelánové tácky, porcelánové džbány; (32) pivo, lehká piva a ležáky, vody minerální a šumivé a jiné nealkoholické nápoje, sirupy a jiné přípravky k přípravě nápojů.  
(511) 21, 32  
(210) O-138403

(111) **230657**  
(220) 18.05.1999  
(151) 21.02.2001  
(540)

### ST. REGIS

(730) **Sheraton International IP, LLP**, One StarPoint, Stamford, 06902, CT, US  
(740) Rott, Růžička & Guttman Patentové, známkové a advokátní kanceláře, JUDr. Vladimír Rott, Vinohradská 37, Praha 2, 12000  
(510) (41) služby v oblasti zábavy, služby kasin, heren a hráčských klubů, služby v oblasti provozování sázkových a společenských her, služby zábavních a tematicky zaměřených parků; (42) hotelové a motelové služby, služby rekreačních zařízení, restaurační a barové služby, služby denních barů, služby v oblasti pohostinství, stravování, poskytování jídel a nápojů.  
(511) 41, 42  
(210) O-142946

(111) **235438**  
(220) 22.07.1999  
(151) 27.08.2001  
(540)

### sociomapování

(730) **QED GROUP a.s.**, Štěpánská 1677/20, Praha 1, 11000, CZ  
(740) Mgr. Štěpánka Bahbouhová, advokátka, Haštalská 27/760, Praha 1, 11000  
(510) (35) pomoc při řízení obchodní činnosti, zejména záznam, přepis, vypracování, kompilaci, přenos nebo systematizaci písemných sdělení a záznamů, jakož i využívání nebo kompilaci matematických a statistických údajů; (41) činnost poradenská, organizování kurzů, školení, vzdělávání a rekvalifikační činnost; (42) analýza a zpracování dat, vědecké rešerše, poradenství, expertní činnost, sociologický výzkum, demografický výzkum.  
(511) 35, 41, 42  
(210) O-145104

(111) **295623**  
(220) 18.01.1999  
(151) 30.01.2008  
(540)

### VOGUE

(730) **Advance Magazine Publishers, Inc.**, One World Trade Center, New York 10007, NY, US  
(740) Rott, Růžička & Guttman, Patentové, známkové a advokátní kanceláře, JUDr. Vladimír Rott, patentový zástupce, Vinohradská 938/37, Praha 2, Vinohrady, 12000  
(510) (3) parfumerie, kosmetika, mýdla, vonné oleje, kosmetické přípravky pro čištění, ošetřování, úpravu a péči o vlasy, sprchové a koupelové přípravky pro kosmetické účely, deodoranty pro osobní potřebu, make-up, rtěnky, tužky na obočí, oční stíny, růže, laky na nehty, přípravky na opalování.  
(511) 3  
(210) O-450127

(111) **301048**  
(220) 30.05.2008  
(151) 08.10.2008  
(540)



(591) Barevná  
(730) **OPTIMAL EUROPE LIMITED**, Archbishop Street 97, Valletta, MT  
(740) JUDr. Alojz Baránik, Thákurova 16, Praha 6, 16000  
(510) (36) správa budov; (37) instalační a údržbové služby v oblasti vytápěcích, klimatizačních, ventilačních, zdravotnických a elektrických sítí, údržba a opravy budov; (42) služby projektování a správy projektů v oblasti vytápěcích, klimatizačních, ventilačních, zdravotnických a elektrických sítí.  
(511) 36, 37, 42  
(210) O-459522

(111) **301251**  
(220) 13.05.2008  
(151) 22.10.2008  
(540)



(591) Barevná  
(730) **Šenkýř Stanislav**, Svazarmovská 1577, Rožnov pod Radhoštěm, 75661, CZ  
(740) JUDr. Jan Krouský, Arbesovo nám. 257/7, Praha 5, 15000  
(510) (35) propagační činnost, reklama, pomoc při řízení obchodní činnosti, obchodní administrativa, kancelářské práce; (37) stavebnictví, opravy, instalační služby; (40) zpracování materiálů.  
(511) 35, 37, 40  
(210) O-458971

(111) **302460**  
(220) 11.08.2008  
(151) 15.12.2008  
(540)



(591) Barevná  
(730) **MET SERVIS s.r.o.**, Na Máchovně 1610, Beroun, Beroun-Město, 26601, CZ  
(510) (7) kogenerační jednotky pro výrobu elektřiny a tepla; (37) opravy pohonných jednotek železničních vozidel, servis a opravy motorů nákladních automobilů, stavebních strojů, lodí.  
(511) 7, 37  
(210) O-461414

(111) **303475**  
(220) 16.07.2008  
(151) 05.02.2009  
(540)

### Pipes and Pints

(730) **Kalina Vojtěch**, Zelená 12, Praha 6, 16000, CZ  
(510) (9) veškeré obrazové a zvukové nosiče; (16) veškeré tiskárenské výrobky, fotografie, reklamní výrobky na papírových a plastových nosičích, veškeré obaly v této třídě zahrnuté; (25) veškeré oděvy, obuv, kloboučnické zboží; (41) umělecká činnost v oblasti kultury, kulturní tvorba včetně veřejných vystoupení, zprostředkovatelská činnost v oblasti kultury, nakladatelská a vydavatelská činnost.  
(511) 9, 16, 25, 41  
(210) O-460829

(111) **303870**  
(220) 26.09.2008  
(151) 17.02.2009  
(540)



(591) Barevná  
(730) **AUTA 24 s.r.o.**, Záskaří 13, Hodkovice nad Mohelkou, 46342, CZ  
(510) (12) automobily, včetně náhradních dílů zahrnutých v této třídě; (37) opravy automobilů, údržba a opravy motorových vozidel, čištění automobilů; (39) pronájem automobilů a přívěsů.  
(511) 12, 37, 39  
(210) O-462619

(111) **304690**  
(220) 24.11.2008  
(151) 19.03.2009  
(540)

### Čekves

(730) **Schnoutek Jan**, Michalská 5, Praha 1, 11121, CZ  
(740) Daniela Toningerová, patentový a známkový zástupce, Kamenická 3, Praha 7, 17000  
(510) (6) stavební materiály kovové, kovové konstrukce; (19) stavební materiály nekovové, skla pro stavební účely, montované rodinné domky, montované přenosné stavby; (20) nábytek kovový i nekovový, rámy; (37) servisní služby, občanské a průmyslové stavby; (42) vývoj, projekce, nové konstrukce ve stavebnictví a nábytkářském průmyslu.  
(511) 6, 19, 20, 37, 42  
(210) O-463964

(111) **304761**  
(220) 01.12.2008  
(151) 25.03.2009  
(540)



### Team Profile Analyzer

(730) **QED GROUP a.s.**, Štěpánská 1677/20, Praha 1, 11000, CZ  
(740) Mgr. Štěpánka Bahbouhová, advokátka, Haštalská 27/760, Praha 1, 11000  
(510) (9) počítačový software, počítačové programy, kompaktní disky, magnetická média; (35) obchodní nebo podnikatelské poradenství, obchodní nebo podnikatelský průzkum, pomoc při řízení obchodní činnosti, personální poradenství, posuzování efektivnosti provozu a racionalizace práce, průzkum trhu, průzkum veřejného mínění, psychologické testování pro výběr zaměstnanců, statistické informace a analýzy, marketingové studie, management poradenství (lidské zdroje), analýza a rozvoj týmů, systemizace informací do počítačových databází, poskytování informací v těchto oblastech prostřednictvím globální počítačové sítě, elektronické poskytování služeb v této třídě uvedených; (41) elektronické publikování, organizování a vedení kolokvií, kongresů, seminářů, sympozií a kurzů, poradenství pro volbu povolání, vzdělávací informace, poradenská činnost v těchto oblastech, vzdělávací semináře v oblasti psychologického testování a jeho vyhodnocování, vzdělávání a školení zaměstnanců administrativy; (42) expertizy, hodnotící studie, tvorba, instalace a aktualizace počítačových programů, počítačové programování, počítačové analýzy, tvorba počítačových systémů, přenos dat z fyzických dokumentů na elektronické nosiče, vědecké rešerše, sociologický, psychologický a demografický výzkum, vizualizace psychologických informací, výzkum v oblasti psychologie včetně shromažďování a vyhodnocování informací, týkajících se povahové typologie a osobnostních typů, poradenství v těchto oblastech.  
(511) 9, 35, 41, 42  
(210) O-464162

(111) **304902**  
(220) 26.11.2008  
(151) 01.04.2009  
(540)

### KOVO inzert

(730) **Infocube s.r.o.**, Křivého 7, Brno, 61200, CZ  
(510) (9) nosiče textových, obrazových a zvukových dat a informací, elektronický časopis; (16) časopis, tiskoviny a polygrafické výrobky.  
(511) 9, 16  
(210) O-464046



(111) **304904**  
(220) 26.11.2008  
(151) 01.04.2009  
(540)

### Plastics Production

(730) **Infocube s.r.o.**, Křivého 7, Brno, 61200, CZ  
(510) (9) nosiče textových, obrazových a zvukových dat a informací, elektronický časopis; (16) časopis, tiskoviny a polygrafické výrobky; (35) inzertní, reklamní a propagační činnost a služby.  
(511) 9, 16, 35  
(210) O-464049

(111) **305045**  
(220) 03.12.2008  
(151) 22.04.2009  
(540)

**feel eco**

(591) Barevná  
(730) **Fosfa akciová společnost**, Hraniční 268, Břeclav - Poštorná, 69141, CZ  
(740) Advokátní kancelář Bedrna a spolčníci, Mgr. Jan Balarin Ph.D., advokát, Eliášova 922/21, Praha 6, 16000  
(510) (3) bělicí přípravky na prádlo, čisticí prostředky, přípravky pro namáčení prádla, prací prostředky, zjasňovače barev chemické pro použití v domácnosti (na prádlo), změkčovače tkanin (pro praní); (5) antibakteriální dezinfekční přípravky.  
(511) 3, 5  
(210) O-464259

(111) **305046**  
(220) 04.12.2008  
(151) 22.04.2009  
(540)

### FAKEER

(730) **LUXURIA, s.r.o.**, Komunardů 36, Praha 7, 17000, CZ  
(740) artpatent, advokátní kancelář s.r.o., Mgr. Tomáš Bejček, advokát, Dukelských hrdinů 976/12, Praha 7, Holešovice, 17000  
(510) (25) oděvy, obuv, kloboučnické zboží; (32) piva, minerální vody, šumivé nápoje a jiné nápoje nealkoholické, nápoje a šťávy ovocné, sirupy a jiné přípravky k zhotovování nápojů; (33) alkoholické nápoje (s výjimkou pív).  
(511) 25, 32, 33  
(210) O-464289

(111) **305231**  
(220) 18.12.2008  
(151) 29.04.2009  
(540)

### FREESTYLE MOTOCROSS GLADIATOR GAMES

(730) **Rejman Marek**, K Lesu 345/8a, Praha 4, 14200, CZ  
(740) Mgr. Eva Ruhswurmová, Zakšínská 570/2, Praha 9, 19000  
(510) (41) zábava (služby), zábava a pobavení, živé vystoupení (organizování).  
(511) 41  
(210) O-464660

(111) **305232**  
(220) 18.12.2008  
(151) 29.04.2009  
(540)



(730) **Rejman Marek**, K Lesu 345/8a, Praha 4, 14200, CZ  
(740) Mgr. Eva Ruhswurmová, Zakšínská 570/2, Praha 9, 19000  
(510) (41) zábava (služby), zábava a pobavení, živé vystoupení (organizování).  
(511) 41  
(210) O-464661

(111) **305282**  
(220) 06.11.2008  
(151) 11.05.2009  
(540)



**PIVOVAR ŽINKOVY**

(730) **CROWN ESTATES s.r.o.**, Žinkovy 88, Žinkovy, 33554, CZ  
(740) INPARTNERS GROUP, Mgr. Simona Hejdrová, Koliště 1965/13a, Brno, 60200  
(510) (32) piva všeho druhu, nealkoholická piva, míchané nápoje obsahující pivo, nealkoholické nápoje, minerální vody, šumivé nápoje a jiné nápoje nealkoholické, ovocné nápoje a šťávy, sirupy a jiné přípravky k zhotovování nápojů; (33) alkoholické nápoje (s výjimkou pív); (35) zprostředkování v oblastech obchodu a obchodní činnost týkající se výrobků ve tř. 32 a 33, poradenství v obchodní činnosti, propagační, reklamní, inzertní činnost, pořádání komerčních výstav; (40) pivovarnictví a sladovnictví, příprava surovin pro výrobu piva, výroba sladu, vaření piva; (43) služby spojené s ubytováním a stravováním, provozování hotelů, penzionů, ubytoven, poskytování jiných forem přechodného ubytování, provozování restaurací, barů, kaváren, vináren, cukráren a bufetů.  
(511) 32, 33, 35, 40, 43  
(210) O-463565



(111) **305604**  
(220) 15.12.2008  
(151) 27.05.2009  
(540)



**NOVÉ VÍTKOVICE**

(730) **VÍTKOVICE, a.s.**, Vítkovice 3020, Ostrava, 70300, CZ  
(740) Patentový a známkový zástupce, Ing. Kateřina Gregorová, Jiráskovo náměstí 159/10, Ostrava, Moravská Ostrava, 70200  
(510) (35) obchodní administrativa a služby, zprostředkování obchodu a obchod pro výrobky a služby ve třídách 6, 7, 36, 37, 41 a 42; (36) služby nemovitostní, nákup a prodej nemovitostí, realitní činnosti, služby pronájmu nemovitostí, služby správců nemovitostí; (37) provádění staveb, jejich změn a odstraňování, služby opravárenské a údržbářské v oblasti stavebnictví, stavební dozor; (41) výchova, školení, zábava, vzdělávací, kulturní a sportovní aktivity, zprostředkovatelské služby v oblasti školství, výchovy a vzdělávání; (42) projekční činnost ve výstavbě, studie technických projektů, inženýrská činnost v investiční výstavbě.  
(511) 35, 36, 37, 41, 42  
(210) O-464513

(111) **305867**  
(220) 26.11.2008  
(151) 10.06.2009  
(540)

**machining & tooling magazine**

(730) **Infocube s.r.o.**, Křivého 7, Brno, 61200, CZ  
(510) (9) nosiče textových, obrazových a zvukových dat a informací, elektronický časopis; (16) časopis, tiskoviny a polygrafické výrobky; (35) inzertní, reklamní a propagační činnost a služby.  
(511) 9, 16, 35  
(210) O-464047

(111) **306151**  
(220) 14.01.2009  
(151) 01.07.2009  
(540)



**CAR  
FACE**

(591) Barevná  
(730) **Auto Kelly a.s.**, Ocelářská 891/16, Praha 9, Vysočany, 19000, CZ  
(740) Rott, Růžička & Guttman Patentové, známkové a advokátní kanceláře, JUDr. Vladimír Rott, Vinohradská 37, Praha 2, 12000  
(510) (3) autokosmetika zařazená do této třídy; (7) součásti motorových vozidel spadající do této třídy; (9) elektrická a elektronická zařízení, přístroje a příslušenství k motorovým vozidlům spadající do této třídy, akumulátory elektrické; (11) osvětlovací prostředky pro vozidla; (12) pozemní vozidla, automobily, přípojná vozidla, motorky, jejich součásti, příslušenství,

náhradní díly a autodoplňky zařazené do této třídy; (17) plastické výrobky a hmoty pro auto-průmysl, plastové součásti a doplňky k vozidlům a pozemním dopravním prostředkům, vše spadající do této třídy; (35) zprostředkovatelská činnost v oblasti obchodu, export-import, velkoobchod, specializovaný maloobchod, vše s výše uvedenými výrobky ve tř. 3, 7, 9, 11, 12 a 17, marketing, propagace, reklama a inzerce všemi druhy médií.

(511) 3, 7, 9, 11, 12, 17, 35  
(210) O-465058

(111) **306176**  
(220) 21.01.2009  
(151) 01.07.2009  
(540)

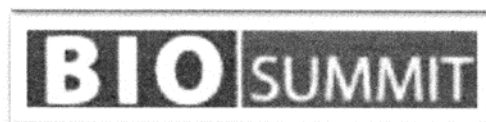

**BIO SUMMIT**

(730) **Strnad Jaroslav**, Na Fialce II 1671, Praha 6, 16300, CZ  
(740) PatentCentrum Sedláč & Partners s.r.o., Husova 5, České Budějovice, 37001  
(510) (35) propagační činnost, reklama, pomoc pro zajištění obchodní činnosti, obchodní nebo podnikatelské poradenství, pořádání veletrhů pro obchodní a reklamní účely, průzkum trhu, rozšiřování reklamních nebo inzertních materiálů, umělci (agentura), vydávání reklamních nebo náborových, propagačních textů, manažerské služby; (36) služby finanční, organizování sbírek; (41) agentury umělecké, výchova, vzdělávání, divadelní představení, filmová tvorba, provozování golfových hřišť, informace o možnostech zábavy, informace o možnostech výchovy a vzdělávání, organizování a vedení konferencí a kongresů, organizování soutěží, poskytování on-line elektronických publikací, organizování představení, výroba rozhlasových a televizních programů, školení, vydávání knih a textů, výroba video filmů, výstavy kulturní a vzdělávací, zábava, nahrávání CD a DVD nosičů.  
(511) 35, 36, 41  
(210) O-465202

(111) **306556**  
(220) 30.01.2009  
(151) 15.07.2009  
(540)

**PANZANI, NIKDY NELEPÍ.**

(730) **PANZANI S.A.S.**, 4, rue Boileau, Lyon 69006, FR  
(740) Čermák Hořejš Matějka a spol., JUDr. Jan Matějka, advokát, Národní 32, Praha 1, 11000  
(510) (30) výživné těstoviny, omáčky, rýže a cereální přípravky.  
(511) 30  
(210) O-465458

(111) **306659**  
(220) 18.12.2008  
(151) 22.07.2009  
(540)



(591) Barevná  
(730) **IMG MANAGEMENT s.r.o.**, Průmyslová 798, Planá nad Lužnicí, 39102, CZ  
(510) (17) výrobky a polotovary z plastických hmot, plastové výlisky pro různá odvětví průmyslu, jako plastové stěnové prvky (plastové desky) pro výrobu plastových nádrží, plastových septiků apod., izolační materiály spadající do této třídy, plastové těsnění, vše v rámci této třídy; (35) zprostředkovatelská činnost v oblasti obchodu s výrobky třídy 17, činnost podnikatelských, organizačních, ekonomických a technických poradců při vedení podniků v rámci této třídy, zprostředkovatelská činnost v uvedených oblastech služeb v rámci této třídy, pronájem movitých věcí v rámci této třídy; (39) automobilová doprava, dopravní a logistické služby, vnitrostátní a mezinárodní nákladní přeprava, služby v dopravě a přepravě - zasilatelství, zprostředkování dopravních a přepravních služeb, zabezpečování přepravy zboží, pronájem skladovacích kontejnerů, spedice, pronájem nákladních vozidel, provozování odstavných ploch, odtahová služba pro vozidla; (40) zpracování, úprava a výroba výrobků z plastických hmot, zejména metodou vytlačování, vstřikování, rotačního tváření, lisování apod.; (43) ubytovací služby, hotelové služby.  
(511) 17, 35, 39, 40, 43  
(210) O-464668

(111) **306796**  
(220) 30.12.2008  
(151) 29.07.2009  
(540)



(591) Barevná  
(730) **BRELEX s.r.o.**, Kodymova 2535/16, Praha 5, 15800, CZ  
(740) Ing. Michal Jupa, patentový zástupce, Na Baních 1385, Praha 5 - Zbraslav, 15600  
(510) (30) chmelové granule, lisovaný chmel; (31) chmel, slad na výrobu piva a lihovin; (32) pivo všeho druhu, výtažky z chmele na výrobu piva.  
(511) 30, 31, 32  
(210) O-464807

(111) **307091**  
(220) 15.12.2008  
(151) 12.08.2009  
(540)

**RAZOR**

(730) **Explosia a.s.**, Semtín 107, Pardubice, 53002, CZ  
(510) (13) trhaviny, výbušniny, střelivo.  
(511) 13  
(210) O-464530

(111) **307521**  
(220) 22.04.2009  
(151) 02.09.2009  
(540)

**4Elements Testing**

(730) **QED GROUP a.s.**, Štěpánská 1677/20, Praha 1, 11000, CZ  
(740) Mgr. Štěpánka Bahbouhová, advokátka, Haštalská 27/760, Praha 1, 11000  
(510) (9) počítačový software, počítačové programy, kompaktní disky, magnetická média; (35) obchodní nebo podnikatelské poradenství, obchodní nebo podnikatelský průzkum, pomoc při řízení obchodní činnosti, personální poradenství, posuzování efektivnosti provozu a racionalizace práce, průzkum trhu, průzkum veřejného mínění, psychologické testování pro výběr zaměstnanců, statistické informace a analýzy, marketingové studie, management poradenství (lidské zdroje), analýza a rozvoj týmů, systemizace informací do počítačových databází, poskytování informací v těchto oblastech prostřednictvím globální počítačové sítě, elektronické poskytování služeb v této třídě uvedených; (41) elektronické publikování, organizování a vedení kolokvií, kongresů, seminářů, symposií a kurzů, poradenství pro volbu povolání, vzdělávací informace, poradenská činnost v těchto oblastech, vzdělávací semináře v oblasti psychologického testování a jeho vyhodnocování, vzdělávání a školení zaměstnanců administrativy; (42) expertizy, hodnotící studie, tvorba, instalace a aktualizace počítačových programů, počítačové programování, počítačové analýzy, tvorba počítačových systémů, přenos dat z fyzických dokumentů na elektronické nosiče, vědecké rešerše, sociologický, psychologický a demografický výzkum, vizualizace psychologických informací, výzkum v oblasti psychologie včetně shromažďování a vyhodnocování informací týkajících se povahové typologie a osobnostních typů, poradenství v těchto oblastech.  
(511) 9, 35, 41, 42  
(210) O-467451

(111) **307648**  
(220) 22.04.2009  
(151) 09.09.2009  
(540)

**4Elements Inventory**

(730) **QED GROUP a.s.**, Štěpánská 1677/20, Praha 1, 11000, CZ  
(740) Mgr. Štěpánka Bahbouhová, advokátka, Haštalská 27/760, Praha 1, 11000  
(510) (9) počítačový software, počítačové programy, kompaktní disky, magnetická média; (35) obchodní nebo podnikatelské poradenství, obchodní nebo podnikatelský průzkum, pomoc při řízení obchodní činnosti, personální poradenství, posuzování efektivnosti provozu a racionalizace práce, průzkum trhu, průzkum veřejného mínění, psychologické testování pro výběr zaměstnanců, statistické informace a analýzy, marketingové studie, management poradenství (lidské zdroje), analýza a rozvoj týmů, systemizace informací do počítačových databází, poskytování informací v těchto oblastech prostřednictvím globální počítačové sítě, elektronické poskytování služeb v této třídě uvedených; (41) elektronické publikování, organizování a vedení kolokvií, kongresů, seminářů, symposií a kurzů, poradenství pro volbu povolání, vzdělávací informace, poradenská činnost v těchto oblastech, vzdělávací semináře v oblasti psychologického testování a jeho vyhodnocování, vzdělávání a školení zaměstnanců administrativy; (42) expertizy, hodnotící studie, tvorba, instalace a aktualizace počítačových programů, počítačové programování, počítačové analýzy, tvorba počítačových systémů, přenos dat z fyzických dokumentů na elektronické nosiče, vědecké rešerše, sociologický, psychologický a demografický výzkum, vizualizace psychologických informací, výzkum v oblasti psychologie včetně shromažďování a vyhodnocování informací týkajících se povahové typologie a osobnostních typů, poradenství v těchto oblastech.  
(511) 9, 35, 41, 42  
(210) O-467452

(111) **307791**  
(220) 24.04.2009  
(151) 15.09.2009  
(540)

## UAX

(730) **UAX s.r.o.**, Bernartice nad Odrou 131, 74241, CZ  
(510) (18) peněženky, batohy, kabelky, tašky; (25) oděvy pánské, dámské, dětské zahrnuté v této třídě včetně oděvních součástí, veškeré pokrývky hlavy, spodní prádlo, sportovní soupravy; (35) propagační činnost.  
(511) 18, 25, 35  
(210) O-467572

(111) **307792**  
(220) 24.04.2009  
(151) 15.09.2009  
(540)



(730) **UAX s.r.o.**, Bernartice nad Odrou 131, 74241, CZ  
(510) (18) peněženky, batohy, kabelky, tašky; (25) oděvy pánské, dámské, dětské zahrnuté v této třídě včetně oděvních součástí, veškeré pokrývky hlavy, spodní prádlo, sportovní soupravy; (35) propagační činnost.  
(511) 18, 25, 35  
(210) O-467573

(111) **307974**  
(220) 08.01.2009  
(151) 29.09.2009  
(540)

## PRO-RELIEF

(730) **COLGATE-PALMOLIVE COMPANY**, 300 Park Avenue, New York NY 10022, NY, US  
(740) TRAPLOVÁ-HAKR-KUBÁT Advokátní a patentová kancelář, Mgr. Jana Šuranová Traplová, Přístavní 24, Praha 7, 17000  
(510) (3) neléčivé výrobky pro péči o ústní dutinu; (5) léčivé výrobky pro péči o ústní dutinu; (21) zubní kartáčky.  
(511) 3, 5, 21  
(210) O-464936

(111) **308254**  
(220) 13.03.2009  
(151) 14.10.2009  
(540)



(591) Barevná  
(730) **Moravský Peněžní Ústav - spořitelní družstvo**, Senovážné náměstí 1375, Praha 1, 11000, CZ  
(740) Advokátní kancelář Pyšný, Weber & Partneři, v.o.s., Mgr. David Maryška, Martinovská 3076, Ostrava - Martinov, 72300  
(510) (35) aranžování výkladů, dražby, obchodní nebo podnikatelské informace, komerční informační kanceláře, inzerce poštou, obchodní management a podnikové poradenství, pomoc při řízení obchodních a průmyslových podniků, aktualizování reklamních materiálů, kopírování nebo rozmnožování (reprodukce dokumentů, dokladů apod.), obchodní reklama (pro třetí osoby), reklama (propagace), reklamní materiály (pronájem), reklamní materiály (aktualizování), reklamní materiály (rozšiřování-) zákazníkům (letáky, prospekty, tisky, vzorky), reklamní nebo inzertní materiály (rozšiřování-), reklamní texty (psaní), reklamní texty (vydávání), zveřejňování, oznámení, vyhlášení, publikování), zpracování textů, vydávání reklamních nebo náborových, propagačních a inzertních textů, služby v oblasti grafické úpravy pro reklamní účely, styky s veřejností, subdodavatelské služby (obchodní pomoc), pronájem kancelářských zařízení a strojů, pronájem reklamních materiálů, pronájem reklamních ploch, dodavatelské služby pro třetí osoby (nákup výrobků a služeb pro jiné podniky), účely maloobchodu (prezentace výrobků v komunikačních médiích pro účely maloobchodu), veřejné mínění (průzkum), vyhledávání sponzorů; (36) pronájem nemovitostí, správa nemovitostí, pronajímání kanceláří (nemovitostí), nájemné (inkasování), kanceláře realitní, zprostředkování nemovitostí, správa majetku; (41) dekorace (pronájem -), organizování soutěží (vzdělávacích nebo zábavných), informace o možnostech zábavy, informace o výchově a vzdělávání, informace o možnostech rozptýlení, organizace a pořádání koncertů, organizování a vedení konferencí, služby v oblasti grafické úpravy jiné než pro reklamní účely, školení, výchovné služby, zábava.  
(511) 35, 36, 41  
(210) O-466566

(111) **308560**  
(220) 25.06.2009  
(151) 27.10.2009  
(540)

## Bílý koníček

(730) **UNITED HOTEL INVESTMENTS Bohemia s.r.o.**, Staroměstské nám. 20, Praha 1, 11000, CZ  
(740) KOREJZOVA LEGAL v.o.s., JUDr. Petra Sauvage de Brantes, advokátka, Korunní 810/104, Praha 10, Vinohrady, 10100  
(510) (35) reklama, propagace a inzerce všemi druhy médií, marketing; (41) provozování zařízení sloužících k zábavě, vzdělávání, poskytování výchovně-zábavních, školicích, pracovních a klubových služeb (klubová činnost), pořádání recepcí a cateringových akcí; (43) poskytování stravovacích a ubytovacích služeb, zejména v hotelích, penzionech, restauracích, kavárnách, barech, nočních klubech, bistrech a zařízeních rychlého občerstvení, catering.  
(511) 35, 41, 43  
(210) O-469033

(111) **308936**  
(220) 15.06.2009  
(151) 25.11.2009  
(540)

**SHINE SPA**

(730) **Sheraton International IP, LLC**, One StarPoint, Stamford, 06902, CT, US  
(740) Rott, Růžička & Guttman Patentové, známkové a advokátní kanceláře, JUDr. Vladimír Rott, Vinohradská 37, Praha 2, 12000  
(510) (3) přípravky pro bělení a jiné prací prostředky, přípravky pro čištění, leštění, odmašťování a broušení, mýdla, parfumerie, vonné oleje, kosmetika, vlasové vody (lotions), zubní pasty; (44) lékařské služby, veterinární služby, péče o hygienu a krásu osob a zvířat, zemědělské, zahradnické a lesnické služby.  
(511) 3, 44  
(210) O-468736

(111) **310233**  
(220) 14.08.2009  
(151) 26.01.2010  
(540)

**BENG**

(730) **Auto Kelly a.s.**, Ocelářská 891/16, Praha 9, Vysočany, 19000, CZ  
(740) Rott, Růžička & Guttman Patentové, známkové a advokátní kanceláře, JUDr. Vladimír Rott, Vinohradská 37, Praha 2, 12000  
(510) (35) zprostředkovatelská činnost v oblasti obchodu, maloobchod - velkoobchod, export-import, vše s výrobky zařazenými do třídy 9 jako jsou přístroje a zařízení pro záznam, převod a reprodukci zvuku a obrazu, zejména pro užití v dopravních prostředcích, marketing, reklama, propagace, inzerce všemi druhy médií, poradenská, konzultační a zprostředkovatelská činnost v uvedených oblastech.  
(511) 35  
(210) O-470166

(111) **310234**  
(220) 14.08.2009  
(151) 26.01.2010  
(540)

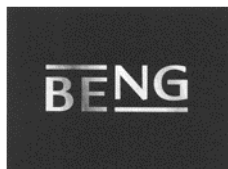

(730) **Auto Kelly a.s.**, Ocelářská 891/16, Praha 9, Vysočany, 19000, CZ  
(740) Rott, Růžička & Guttman Patentové, známkové a advokátní kanceláře, JUDr. Vladimír Rott, Vinohradská 37, Praha 2, 12000  
(510) (35) zprostředkovatelská činnost v oblasti obchodu, maloobchod - velkoobchod, export-import, vše s výrobky zařazenými do třídy 9 jako jsou přístroje a zařízení pro záznam, převod a reprodukci zvuku a obrazu, zejména pro užití v dopravních prostředcích, marketing, reklama,

propagace, inzerce všemi druhy médií, poradenská, konzultační a zprostředkovatelská činnost v uvedených oblastech.  
(511) 35  
(210) O-470167

(111) **310235**  
(220) 14.08.2009  
(151) 26.01.2010  
(540)

**BENG**  
BE NEXT GENERATION

(730) **Auto Kelly a.s.**, Ocelářská 891/16, Praha 9, Vysočany, 19000, CZ  
(740) Rott, Růžička & Guttman Patentové, známkové a advokátní kanceláře, JUDr. Vladimír Rott, Vinohradská 37, Praha 2, 12000  
(510) (35) zprostředkovatelská činnost v oblasti obchodu, maloobchod - velkoobchod, export-import, vše s výrobky zařazenými do třídy 9 jako jsou přístroje a zařízení pro záznam, převod a reprodukci zvuku a obrazu, zejména pro užití v dopravních prostředcích, marketing, reklama, propagace, inzerce všemi druhy médií, poradenská, konzultační a zprostředkovatelská činnost v uvedených oblastech.  
(511) 35  
(210) O-470168

(111) **310532**  
(220) 08.10.2009  
(151) 02.02.2010  
(540)

**malang**

(730) **MALANG s.r.o.**, Zámečnická 90/2, Brno, 60200, CZ  
(740) Ing. Jiří Střelák, Šumberova 42, Praha 6, 16200  
(510) (37) stavební činnost - provádění staveb včetně jejich změn, udržovacích prací na nich a jejich odstraňování, zemní, důlní a vrtné práce, zakládání staveb, stavební sanace, stavební izolace a zateplování všeho druhu, betonování, asfaltování, kanalizační práce, stavební - montážní služby všeho druhu, dokončovací stavební práce - malování, lakování, omítací práce, štukatéřství, podlahářství, lití podlah, pokrývačství, broušení, montáže sanitárních výrobků a kuchyňské techniky, montáže a opravy oken, dveří a dalších stavebních prvků, montáže příček, montáže a opravy nábytku, čisticí a úklidové práce, míchání barev na zakázku, instalace - elektro, voda a plyn, montáž a opravy vyhrazených elektrických, plynových či vodních zařízení, opravy zámečnické a truhlářské, pronájem a opravy stavebních strojů a mechanismů, stavební informace, stavební dozor, zprostředkování ve výstavbě; (40) zpracování a úprava materiálů, zejména stavebních hmot, kovu, dřeva, skla a plastu, truhlářství, tesařství, klempířství, zámečnictví, zpracování odpadů, recyklace; (42) projektová činnost ve výstavbě, technicko - inženýrská činnost ve stavebnictví, stavební a průmyslový design, návrhy interiérů a exteriérů, počítačové

projektování, počítačová grafika, 2D a 3D modelace, poskytování stavebního software - programování počítačů, odborné poradenství a konzultace ve stavebnictví, služby architektů, geodetická/ zeměměřičská činnost, zkoušková a testovací a měřicí činnost ve stavebnictví.

(511) 37, 40, 42  
(210) O-471326

(111) **310727**  
(220) 21.09.2009  
(151) 17.02.2010  
(540)

## PROMINECON

(730) **VISTORIA CZ a.s.**, Revoluční 767/25, Praha 1, Staré Město, 11000, CZ  
(740) Ing. Jiří Štřelák, Šumberova 42, Praha 6, 16200

(510) (35) reklamní, marketingová a inzertní činnost, průzkumy trhu, činnost podnikatelských, ekonomických a organizačních poradců, obchodní management, poradenství v podnikání, řízení firem a obchodu, administrativní/kancelářské služby, účetní služby, automatizované zpracování dat, správa obchodních dat, obchodní zastoupení jiných podnikatelských subjektů, obchodní zprostředkování, zprostředkování obchodu s dopravními prostředky - novými či ojetými, služby autosalónu a autobazaru, zprostředkování obchodu s autopříslušenstvím a náhradními díly, elektronický obchod - prodej vozidel, náhradních dílů a autopříslušenství přes Internet, pořádání komerčních a reklamních akcí, předvádění výrobků, distribuce zboží k reklamním účelům, dražební/aukční činnost; (36) realitní služby, činnosti realitní kanceláře, makléřské služby, developerská činnost, poradenství při koupi a pronájmu nemovitosti, směnárská činnost, zprostředkování prodeje a pronájmu nemovitého majetku, investiční činnosti, financování ve výstavbě, správa a pronájem nemovitého majetku, finanční služby - zprostředkování investic, služby finančních poradců, leasingové služby, zprostředkování pojištění, činnost daňových poradců a daňové služby; (37) stavební činnost - provádění staveb včetně jejich změn, údržbovacích prací na nich a jejich odstraňování, stavební informace, stavební konzultace, stavební dozor, zprostředkování ve výstavbě, stavebně-montážní služby všeho druhu, zemní práce, zakládání staveb, stavební sanace, hornická činnost a činnost prováděná hornickým způsobem, důlní a těžební činnosti, povrchová těžba, podzemní práce spočívající v hloubení důlních jam a studní, v ražení štol a tunelů, vrtání vrtů, provoz důlních děl, lomů a povrchových ložisek nerostných surovin, montáž a opravy vyhrazených elektrických a plynových zařízení, údržba motorových vozidel a jejich příslušenství, čisticí a úklidové služby interiérů a exteriérů, čištění a úklid komunikací a veřejných prostranství, praní, žehlení a čištění oděvů; (39) dopravní služby - doprava/přeprava osob i zboží/nákladu, silniční motorová doprava osobní a nákladní, služby cestovní kanceláře, poskytování informací o dopravě, rezervace cesty/dopravy, logistické služby všeho druhu - provoz autoparku, organizování dopravy, zprostředkování dopravy, skladování, nakládání a vykládání nákladu, poskytování dopravních informací a konzultace/poradenství v dopravě, provoz a pronájem dopravních prostředků, skladů, parkovišť, garáží, pozemních komunikací a odstavných ploch, distribuční služby - provoz vodovodů a kanalizací; (40) podnikání v oblasti nakládání s odpady a nebezpečnými odpady, zpracování a úprava materiálů, zpracování odpadů, recyklace, zpracování, úprava a zušlechťování nerostných surovin; (41) provoz tělovýchovných a sportovních zařízení a zařízení sloužících k regeneraci a rekondici, poskytování tělovýchovných, sportovních, rekondičních a regeneračních služeb, provoz fitnesscenter, organizování a pořádání sportovních, zábavních a kulturně-společenských akcí; (42) projektová činnost ve výstavbě, technicko-inženýrská činnost ve stavebnictví, stavební a průmyslový design, služby architektů, geodetická/zeměměřičská činnost, vyhledávání a průzkum ložisek vyhrazených nerostů; (43) hostinská činnost - provoz restaurátů, kaváren, čajoven, cukráren, vináren, barů, zařízení rychlého stravování či jiných stravovacích podniků, cateringové služby, ubytovací činnost - provoz hotelů, penzionů, motelů, hotelů, kempů a jiných ubytovacích zařízení, poskytování informací o pohostinství a ubytování, rezervace místa/pobytu.

(511) 35, 36, 37, 39, 40, 41, 42, 43  
(210) O-470925

(111) **311236**  
(220) 13.10.2009  
(151) 24.03.2010  
(540)

## Realfina

(730) **Realfina a.s.**, Panská 895/6, Praha 1, 11000, CZ  
(740) Ing. Jiří Štřelák, Šumberova 42, Praha 6, 16200

(510) (35) činnost podnikatelských, organizačních a ekonomických poradců, obchodní management, služby manažerů, podnikové poradenství, řízení podniků, správa hotelů, obchodní strategie, obchodní a podnikatelské plány, obchodní správa firem a obchodních podílů ve firmách, reklamní a marketingové činnosti, obchodní průzkumy, inzerce, personální služby, obchodně-podnikatelské analýzy, průzkumy trhu, činnost daňových poradců, účetní služby, vedení účetnictví, daňová evidence a audity, prodejní aukční/dražební činnosti, sekretářské činnosti, služby administrativní správy a služby organizačně hospodářské povahy, služby obchodních databank, ruční i automatizované zpracování a správa obchodních dat, poskytování obchodních informací, předvádění výrobků/produktů, distribuce reklamních materiálů a vzorků, obchodní zastoupení podnikatelských subjektů; (36) správa hmotného a nehmotného majetku, správa nemovitostí, správa kapitálových investic, správa cenných papírů a účasti ve firmách, oceňování a převody hmotného a nehmotného majetku, realitní činnosti, činnost realitní agentury a realitních makléřů, prodej a pronájem nemovitostí, developerská činnost v investiční výstavbě, leasingové služby, investiční činnosti, investorská činnost v oblasti realit, kapitálové investice, činnost finančních poradců, finanční konzultace, finanční/peněžní převody, analýzy, záruky, pohledávky a kauce, poskytování investičních, finančních a realitních informací, obchodní zprostředkování v oblasti financí, realit a pojištění, zprostředkování finančních zdrojů; (37) údržba nemovitostí, čisticí a úklidové služby, stavebně-montážní služby, přípravné práce pro stavby, stavební činnost - provádění staveb včetně jejich změn, údržbovacích prací na nich a jejich odstraňování, dokončovací stavební práce, stavební dozor, servisně-montážní služby ve stavebnictví, poskytování stavebních informací a zprostředkování ve stavebnictví; (43) ubytovací služby, provoz a pronájem hotelů, penzionů a jiných ubytovacích zařízení v rámci této třídy, hostinská činnost, provoz a pronájem restaurátů, barů, vináren, kaváren, cukráren, zařízení rychlého stravování a jiných stravovacích zařízení, catering, poskytování informací v oblasti ubytování a pohostinství, rezervace místa v restauraci.

(511) 35, 36, 37, 43  
(210) O-471408

(111) **311399**  
(220) 03.11.2009  
(151) 31.03.2010  
(540)

## PROMINECON

(730) **VISTORIA CZ a.s.**, Revoluční 767/25, Praha 1, Staré Město, 11000, CZ  
(740) Ing. Jiří Štřelák, Šumberova 42, Praha 6, 16200

(510) (35) reklamní, marketingová a inzertní činnost, průzkumy trhu, činnost podnikatelských, ekonomických a organizačních poradců, obchodní management, poradenství v podnikání, řízení firem a obchodu, administrativní/kancelářské služby, účetní služby, automatizované zpracování dat, správa obchodních dat, obchodní zastoupení jiných podnikatelských subjektů, obchodní zprostředkování, zprostředkování obchodu s dopravními prostředky - novými či ojetými, služby autosalónu a autobazaru, zprostředkování obchodu s autopříslušenstvím a náhradními díly, elektronický obchod - prodej vozidel, náhradních dílů a autopříslušenství přes Internet, pořádání komerčních a reklamních akcí, předvádění výrobků, distribuce zboží k reklamním účelům, dražební/aukční

činnost; (36) realitní služby, činnosti realitní kanceláře, makléřské služby, developerská činnost, poradenství při koupi a pronájmu nemovitostí, směnárská činnost, zprostředkování prodeje a pronájmu nemovitého majetku, investiční činnosti, financování ve výstavbě, správa a pronájem nemovitého majetku, finanční služby - zprostředkování investic, služby finančních poradců, leasingové služby, zprostředkování pojištění, činnost daňových poradců a daňové služby; (37) stavební činnost - provádění staveb včetně jejich změn, udržovacích prací na nich a jejich odstraňování, stavební informace, stavební konzultace, stavební dozor, zprostředkování ve výstavbě, stavebně-montážní služby všeho druhu, zemní práce, zakládání staveb, stavební sanace, hornická činnost a činnost prováděná hornickým způsobem, důlní a těžební činnosti, povrchová těžba, podzemní práce spočívající v hloubení důlních jam a studní, v ražení štol a tunelů, vrtání vrtů, provoz důlních děl, lomů a povrchových ložisek nerostných surovin, montáž a opravy vyhrazených elektrických a plynových zařízení, údržba motorových vozidel a jejich příslušenství, čisticí a úklidové služby interiérů a exteriérů, čištění a úklid komunikací a veřejných prostranství, praní, žehlení a čištění oděvů; (39) dopravní služby - doprava/přeprava osob i zboží/nákladu, silniční motorová doprava osobní a nákladní, služby cestovní kanceláře, poskytování informací o dopravě, rezervace cesty/dopravy, logistické služby všeho druhu - provoz autoparku, organizování dopravy, zprostředkování dopravy, skladování, nakládání a vykládání nákladu, poskytování dopravních informací a konzultace/poradenství v dopravě, provoz a pronájem dopravních prostředků, skladů, parkovišť, garáží, pozemních komunikací a odstavných ploch, distribuční služby - provoz vodovodů a kanalizací; (40) podnikání v oblasti nakládání s odpady a nebezpečnými odpady, zpracování a úprava materiálů, zpracování odpadů, recyklace, zpracování, úprava a zušlechťování nerostných surovin; (41) provoz tělovýchovných a sportovních zařízení a zařízení sloužících k regeneraci a rekondici, poskytování tělovýchovných, sportovních, rekondičních a regeneračních služeb, provoz fitnesscenter, organizování a pořádání sportovních, zábavních a kulturně-společenských akcí; (42) projektová činnost ve výstavbě, technicko-inženýrská činnost ve stavebnictví, stavební a průmyslový design, služby architektů, geodetická/zeměměřičská činnost, vyhledávání a průzkum ložisek vyhrazených nerostů; (43) hostinská činnost - provoz restaurantů, kaváren, čajoven, cukráren, vináren, barů, zařízení rychlého stravování či jiných stravovacích podniků, cateringové služby, ubytovací činnost - provoz hotelů, penzionů, motelů, hotelů, kempů a jiných ubytovacích zařízení, poskytování informací o pohostinství a ubytování, rezervace místa/pobytu.

(511) 35, 36, 37, 39, 40, 41, 42, 43  
(210) O-471872

(111) **312121**  
(220) 14.01.2009  
(151) 26.05.2010  
(540)

### karate-info

(730) **Miloslav Schwarz - kaze**, Brněnská 202, Slavonice, 37881, CZ  
(740) Ing. Václav Kratochvíl, patentový zástupce, Táborská 758/33, Mladá Boleslav, 29301  
(510) (25) oděvy a oděvní doplňky, vesty, čepice, trička, čelenky, oděvy tělocvičné, opasky, spodní prádlo; (28) chrániče nohou, rukou, hlavy, rukavice pro sportovní hry a bojové sporty, cvičné pytle, ochranné vycpávky do sportovní výstroje, přístroje pro tělesná cvičení; (38) elektronická pošta, počítačová komunikace, přenos zpráv a obrazových informací pomocí počítače, distribuce informací pomocí komunikace mezi sítěmi, např. využitím Internetu, přenos informací po Internetu, služby přenosu publikací na nosičích přenášených po síti, přenos zpráv a obrazových informací pomocí počítače; (41) nakladatelská a vydavatelská činnost, vydávání knih, publikací, časopisů a jiných titulů - v rámci této třídy, také v elektronické formě, například na CD-ROM, korespondenční kurzy, organizování a vedení seminářů, přednášek a soutěží, zábava, vzdělávací informace, informace o možnostech zábavy, sportovního výcviku a rekreace, provozování soukromých škol tělovýchovných - karate, výcvik, informace o výchově a vzdělávání, organizování sportovních soutěží, praktický výcvik, provozování sportovních zařízení, půjčování sportovního nářadí a náčiní, klubové služby, tělesná a sportovní výchova a výcvik.  
(511) 25, 28, 38, 41  
(210) O-465063

(111) **313244**  
(220) 19.11.2008  
(151) 21.07.2010  
(540)

### Pragoplyn

(730) **Pražská plynárenská, a.s.**, Národní 37, Praha 1 - Nové Město, 11000, CZ  
(740) Havel, Kuchař, Ryšavá a partneři, advokátní kancelář, s.r.o., Mgr. Luboš Havel, Na Pankráci 30a/404, Praha 4, 14000  
(510) (35) obchodní služby v oblasti plynárenského průmyslu.  
(511) 35  
(210) O-463878

## Zániky ochranných známek uplynutím doby platnosti

Kapitola obsahuje údaje o ochranných známkách, které zanikly uplynutím doby platnosti podle ustanovení § 29 odst. 1 zákona č. 441/2003 Sb.

Číslo zápisu (111)	Datum zániku (141)	Číslo zápisu (111)	Datum zániku (141)	Číslo zápisu (111)	Datum zániku (141)	Číslo zápisu (111)	Datum zániku (141)
98169	04.05.2018	219048	29.04.2018	300598	28.04.2018	301147	06.05.2018
109685	27.04.2018	219049	29.04.2018	300603	28.04.2018	301148	07.05.2018
153393	06.05.2018	219071	05.05.2018	300605	30.04.2018	301246	07.05.2018
153412	07.05.2018	219072	05.05.2018	300608	30.04.2018	301395	30.04.2018
153497	07.05.2018	219076	06.05.2018	300613	05.05.2018	301397	30.04.2018
153562	07.05.2018	219077	06.05.2018	300614	05.05.2018	301398	30.04.2018
159553	30.04.2018	219078	06.05.2018	300616	05.05.2018	301404	05.05.2018
159554	30.04.2018	219081	06.05.2018	300617	07.05.2018	301408	07.05.2018
159911	08.05.2018	219784	27.04.2018	300620	07.05.2018	301526	07.05.2018
160571	08.05.2018	219795	06.05.2018	300622	07.05.2018	301685	30.04.2018
163947	28.04.2018	220305	29.04.2018	300623	07.05.2018	301687	07.05.2018
167228	03.05.2018	220310	30.04.2018	300624	07.05.2018	301834	05.05.2018
167277	03.05.2018	220327	07.05.2018	300625	07.05.2018	302104	05.05.2018
167721	28.04.2018	220862	06.05.2018	300626	07.05.2018	302106	07.05.2018
167722	28.04.2018	220863	07.05.2018	300627	07.05.2018	302227	30.04.2018
213722	27.04.2018	221289	30.04.2018	300628	07.05.2018	302613	30.04.2018
213723	28.04.2018	221293	07.05.2018	300757	27.04.2018	302614	30.04.2018
214809	30.04.2018	222215	07.05.2018	300758	27.04.2018	302616	07.05.2018
215278	03.03.2018	223140	28.04.2018	300760	29.04.2018	302790	29.04.2018
215942	27.04.2018	223752	05.05.2018	300767	29.04.2018	302791	30.04.2018
215945	27.04.2018	244642	07.05.2018	300768	30.04.2018	302792	07.05.2018
215946	28.04.2018	299976	28.04.2018	300770	06.05.2018	302916	30.04.2018
215947	29.04.2018	300308	28.04.2018	300774	07.05.2018	303424	28.04.2018
215948	29.04.2018	300309	28.04.2018	300876	29.04.2018	303425	28.04.2018
215955	04.05.2018	300317	30.04.2018	300877	29.04.2018	303426	28.04.2018
215956	05.05.2018	300320	02.05.2018	300879	29.04.2018	303427	28.04.2018
215960	07.05.2018	300321	07.05.2018	300882	05.05.2018	303430	28.04.2018
215963	07.05.2018	300322	07.05.2018	300884	06.05.2018	303434	07.05.2018
215965	07.05.2018	300324	07.05.2018	300885	06.05.2018	303638	28.04.2018
215967	07.05.2018	300325	07.05.2018	300988	28.04.2018	303728	05.05.2018
217486	27.04.2018	300439	28.04.2018	300989	28.04.2018	303729	06.05.2018
217487	28.04.2018	300443	28.04.2018	300990	28.04.2018	303730	06.05.2018
217489	29.04.2018	300446	30.04.2018	300992	28.04.2018	303731	06.05.2018
218096	08.05.2018	300447	02.05.2018	300993	28.04.2018	303732	06.05.2018
218522	28.04.2018	300451	05.05.2018	300994	28.04.2018	304720	06.05.2018
218524	29.04.2018	300452	05.05.2018	300995	28.04.2018	305553	06.05.2018
218532	30.04.2018	300453	05.05.2018	300996	28.04.2018	305554	06.05.2018
218533	30.04.2018	300456	06.05.2018	300998	29.04.2018	306776	29.04.2018
218536	04.05.2018	300457	06.05.2018	301004	02.05.2018	307846	28.04.2018
219027	27.04.2018	300458	06.05.2018	301005	07.05.2018	310100	04.05.2018
219031	27.04.2018	300459	05.05.2018	301006	07.05.2018	312464	02.05.2018
219032	27.04.2018	300467	07.05.2018	301141	28.04.2018	328945	28.04.2018
219036	28.04.2018	300592	28.04.2018	301142	29.04.2018	329794	28.04.2018
219039	28.04.2018	300596	28.04.2018	301143	29.04.2018		
219047	29.04.2018	300597	28.04.2018	301146	06.05.2018		



## Vzdání se práv k ochranné známce

Vlastník ochranné známky se může podle ustanovení § 30 zákona č. 441/2003 Sb. u Úřadu písemným prohlášením vzdát práv k ochranné známce v rozsahu všech výrobků nebo služeb, pro které byla zapsána, nebo některých z nich. Účinky tohoto prohlášení nastávají dnem doručení prohlášení vlastníka ochranné známky Úřadu a nelze je vzít zpět. V této kapitole je tedy uvedeno datum účinnosti vzdání se práv k ochranné známce. Pokud se vlastník vzdal práv k ochranné známce jen v rozsahu některých výrobků a služeb, je pod příslušným INID kódem zveřejněn rovněž zbývající seznam výrobků a služeb, pro které ochranné známka zůstává zapsána. Tato kapitola dále zahrnuje údaje o ochranných známkách, u kterých vlastník písemným prohlášením omezil rozsah ochrany ve vztahu k prvku ochranné známky.

(111) 244545  
(540)



(210) O-170115  
(580) s účinností ode dne 13.11.2018/vzdání se práv k ochranné známce

(111) 305795  
(540)



(210) O-465184  
(580) s účinností ode dne 13.11.2018/vzdání se práv k ochranné známce

(111) 266604  
(540)



(210) O-163756  
(580) s účinností ode dne 13.11.2018/vzdání se práv k ochranné známce

(111) 305797  
(540)



(210) O-465186  
(580) s účinností ode dne 13.11.2018/vzdání se práv k ochranné známce

(111) 288074  
(540)



(210) O-441082  
(580) s účinností ode dne 13.11.2018/vzdání se práv k ochranné známce

(111) 309957  
(540)



(210) O-469401  
(580) s účinností ode dne 13.11.2018/vzdání se práv k ochranné známce



(111) 314986  
(540)



(210) O-475916  
(580) s účinností ode dne 13.11.2018/vzdání se práv k ochranné známce

(111) 342332  
(540)

### REGENT OIL

(510) (4) mazadla, paliva, včetně benzínu pro motory a osvětlovací látky; (39) doprava kromě dopravy cestujících loděmi, balení a skladování zboží, organizování cest; (43) služby zajišťující stravování a nápoje.  
(511) 4, 39, 43  
(210) O-505914  
(580) s účinností ode dne 26.11.2018/prohlášení vlastníka o částečném vzdání se práv

(111) 360969  
(540)

### PHONEXIA

(510) (9) akustická (zvuková) poplašná zařízení, audiovizuální zařízení pro výuku, centrální procesorové jednotky (procesory), chytré brýle, chytré hodinky, chytré náramky (měřící nástroje), chytré telefony, detektory, dětské chůvičky, diktovací stroje, diktafony, karty s pamětí nebo mikroprocesorem, krádež (zabezpečovací zařízení proti-), laptopy (počítače), magnetické náramky (kódované, identifikační), mikrofony, nosiče zvukových nahrávek, operační systémy (nahrané programy), počítačové periferie, periferní zařízení počítačů, počítačový hardware, poplašná zařízení, poplašná zařízení zvuková, přístroje pro nahrávání zvuku, přístroje pro reprodukci zvuku, přístroje telefonní, programy operačních systémů (nahrané), tabletové počítače, zabezpečovací zařízení proti krádeži elektrická, nic z výše uvedeného nespadá do oblasti průmyslové automatizace, řízení a zpětné vazby, data (přístroje pro zpracování-) týkající se zpracování zvukového a obrazového signálu, řečových technologií, hlasové a jiné biometrické technologie, interakce mezi člověkem a počítačem a obchodní inteligence, počítačové programy (nahrané), vztahující se ke zpracování zvukového a obrazového signálu, řečových technologií, hlasové a jiné biometrické technologie, interakce mezi člověkem a počítačem a obchodní inteligence, počítačové programy (s možností stažení) vztahující se ke zpracování zvukového a obrazového signálu, řečových technologií, hlasové a jiné biometrické technologie, interakce mezi člověkem a počítačem a obchodní inteligence, počítačové a softwarové aplikace stahovatelné vztahující se ke zpracování zvukového a obrazového signálu, řečových technologií, hlasové a jiné biometrické technologie, interakce mezi člověkem a počítačem a obchodní inteligence, počítačový software (nahráný) vztahující se ke zpracování zvukového a obrazového signálu, řečových technologií, hlasové a jiné biometrické technologie, interakce mezi člověkem a počítačem a obchodní inteligence; (35) dodavatelské služby pro třetí osoby (nákup výrobků a služeb pro jiné podniky), indexování webových stránek pro komerční nebo reklamní účely, informace (obchodní nebo podnikatelské), marketing, marketingové studie, obchodní nebo podnikatelský průzkum, počítačové databáze (překlad informací do-), počítačové databáze (systemizace informací do-), průzkum (obchodní), průzkum trhu, průzkum veřejného mínění, telemarketing, telemarketingové služby, vyhledávání dat v počítačových souborech, výstřížková služba na zprávy; (42) cloudové výpočetní systémy (programování a poskytování), elektronické ukládání dat, hosting webových stránek, instalace počítačových programů, vztahující se ke zpracování zvukového a obrazového signálu, řečových technologií, hlasové a jiné biometrické technologie, interakce mezi člověkem a počítačem a obchodní inteligence, kontrola kvality, konzultace v oblasti počítačového

softwaru, konzultace zaměřené na počítačovou bezpečnost, konzultační služby v oblasti informačních technologií, počítačové programování vztahující se ke zpracování zvukového a obrazového signálu, řečových technologií, hlasové a jiné biometrické technologie, interakce mezi člověkem a počítačem a obchodní inteligence, počítačové programy (aktualizace) vztahující se ke zpracování zvukového a obrazového signálu, řečových technologií, hlasové a jiné biometrické technologie, interakce mezi člověkem a počítačem a obchodní inteligence, počítačové programy (instalace), počítačové programy (kopírování) vztahující se ke zpracování zvukového a obrazového signálu, řečových technologií, hlasové a jiné biometrické technologie, interakce mezi člověkem a počítačem a obchodní inteligence, počítačové systémové analýzy, počítačové systémy (tvorba) vztahující se ke zpracování zvukového a obrazového signálu, řečových technologií, hlasové a jiné biometrické technologie, interakce mezi člověkem a počítačem a obchodní inteligence, poskytování vyhledávačů pro internet, programy počítačů (údržba) vztahující se ke zpracování zvukového a obrazového signálu, řečových technologií, hlasové a jiné biometrické technologie, interakce mezi člověkem a počítačem a obchodní inteligence, pronájem počítačového serveru (serverhosting), pronájem počítačového software vztahující se ke zpracování zvukového a obrazového signálu, řečových technologií, hlasové a jiné biometrické technologie, interakce mezi člověkem a počítačem a obchodní inteligence, převod (konverze) dat a počítačových programů, tvorba software (počítačových programů) vztahující se ke zpracování zvukového a obrazového signálu, řečových technologií, hlasové a jiné biometrické technologie, interakce mezi člověkem a počítačem a obchodní inteligence, interakce mezi člověkem a počítačem a obchodní inteligence, software jako služba (SaaS) vztahující se ke zpracování zvukového a obrazového signálu, řečových technologií, hlasové a jiné biometrické technologie, software design, vědecký výzkum vztahující se ke zpracování zvukového a obrazového signálu, řečových technologií, hlasové a jiné biometrické technologie, interakce mezi člověkem a počítačem a obchodní inteligence, webové servery (pronájem webových serverů).

(511) 9, 35, 42  
(210) O-535165  
(580) s účinností ode dne 21.11.2018/prohlášení vlastníka o částečném vzdání se práv

(111) 368873  
(540)



(510) (29) maso a masné výrobky, ryby, plody moře a měkkýši, mléko a mléčné výrobky, oleje a tuky, zpracované ovoce, houby a zelenina (včetně ořechů a luštěnin), hotová jídla připravovaná hlavně z masa, ryb, mořských plodů a zeleniny, polévky a vývary; (30) káva, čaj, kakao a jejich náhražky, led, zmrzlina, mražené jogurty a sorbety, cukr, přírodní sladidla, sladké polevy a náplně, pekárenské výrobky, cukrovinky, čokoláda a zákusky, sůl, chuťové přísady, ochucovačla a koření, majonéza a náhražky majonézy, hořčice, kečup a rajčatové omáčky, hotová jídla a polotovary a jídla rychlého občerstvení, a to jídla z kukuřice, obilnin, mouky a sezamu, noky, knedlíky, palačinky, jídla z těstovin, rýže a obilnin, koláče s náplní a pečivo, sendviče a pizzy, tortilly; (32) pivo, nealkoholická piva, minerální vody, šumivé a jiné nealkoholické nápoje, sirupy a jiné přípravky k přípravě nápojů, ovocné šťávy a nápoje z ovocných šťáv; (33) alkoholické nápoje (s výjimkou piva); (43) zajišťování stravování a nápojů, poskytování gastronomických služeb, provoz pohostinství, pohostinské služby a služby restauračního stravování, služby veřejného stravování, zajišťování hromadného stravování (catering).

(511) 29, 30, 32, 33, 43

(210) O-545127

(580) s účinností ode dne 26.11.2018/prohlášení vlastníka o částečném vzdání se  
práv

---

## Úpravy znění/vyobrazení ochranných známek a seznamu výrobků a služeb

Kapitola obsahuje údaje o ochranných známkách, u kterých na žádost vlastníka ochranné známky došlo v souladu s ustanovením § 27 zákona č.441/2003 Sb. k úpravě ve znění, vyobrazení nebo seznamu výrobků a služeb, pokud tato změna uvádí údaje v ochranné známce do souladu se skutečností, aniž by se tím ochranná známka zásadně změnila. Kapitola dále obsahuje údaje o ochranných známkách, jejichž zápis byl obnoven pouze pro některé z výrobků a služeb v souladu s ustanovením §29 zákona č. 441/2003 Sb.

(111) 225893

(510) (9) kancelářská, výpočetní, reprografická a telekomunikační technika všeho druhu včetně doplňků a příslušenství, informační a komunikační technologie, informační systémy, vybavení pro zpracování informací pro počítače, elektrické přístroje spadající do této třídy - stroje pro záznam, přenos a reprodukci zvuku nebo obrazu, software, přístroje a nástroje k vědeckým a laboratorním účelům, přístroje a nástroje navigační, přístroje a nástroje geodetické a elektrické, přístroje a nástroje pro bezdrátovou telegrafii, přístroje fotografické, kinematografické, optické, včetně promítačů obrazů a zvětšovacích přístrojů, přístroje a nástroje k vážení a měření, přístroje a nástroje signalizační, včetně píšťalek /signálních/, přístroje a nástroje určené ke kontrolním účelům, přístroje a nástroje pro účely záchranné a učební, automaty uváděné v činnost vhozením mince nebo známky, přístroje pro záznam a reprodukci mluveného slova,

zapisovací pokladny, děrovací stroje, hasicí přístroje; (35) automatické zpracování dat, zprostředkování obchodních záležitostí; (37) instalace, servis a opravy kancelářské, výpočetní, reprografické a telekomunikační techniky, renovace kazet všeho druhu, zejména pro tiskárny, kopírky, faxy a psací stroje; (40) recyklace kazet všeho druhu, zejména pro tiskárny, kopírky, faxy a psací stroje; (42) vývoj a tvorba software, služby v oblasti výpočetní techniky, zejména v oblasti přenosu dat a operačních systémů, technického poradenství v oblasti software a výpočetní techniky, inženýrské služby v oblasti kancelářské a výpočetní techniky, vypracovávání programů pro hromadné zpracování dat.

(511) 9, 35, 37, 40, 42

---

## Změny vlastníků ochranných známek

Kapitola obsahuje údaje o ochranných známkách, které byly převedeny nebo přešly ve smyslu ustanovení § 15 odst. 1, 2 a § 16 zákona č. 441/2003 Sb. na jiného vlastníka v rozsahu všech zapsaných výrobků nebo služeb.

Číslo zápisu (111)	Dřívější vlastník (770)	Nynější vlastník (730)	S účinností od (580)
165073	VetCom-pharma GmbH, Seestrasse 6, Bregenz, AT	VETOQUINOL S.A., Magny-Vernois, F-70200 Lure, FR	27.11.2018
199326	CENTRUM UH s.r.o., Pekařská 1457, Kunovice, 68604, CZ	DOMOV RENT, spol. s r.o., Washingtonova 1599/17, Praha 1, Nové Město, 11000, CZ	27.11.2018
206032	NOVIA, spol. s r.o., Kyjovská 998/79, Krásná Lípa, 40746, CZ	TAPO Kyšice s.r.o., Nová 101, Kyšice, 27351, CZ	27.11.2018
209728	THE VALSPAR CORPORATION, 1101 Third Street South, Minneapolis, 55415, MN, US	The Sherwin-Williams Company, 101 West Prospect Avenue, Cleveland, OH, US	21.11.2018
209728	The Sherwin-Williams Company, 101 West Prospect Avenue, Cleveland, OH, US	The Sherwin-Williams Headquarters Company, 101 West Prospect Avenue, Cleveland, OH, US	21.11.2018
209728	The Sherwin-Williams Headquarters Company, 101 West Prospect Avenue, Cleveland, OH, US	SWIMC LLC, 101 West Prospect Avenue, Cleveland, OH, US	21.11.2018
254233	Lubomír Dvořák, Kyjov-Dvorce 62, Havlíčkův Brod, 58001, CZ	DVOŘÁK - svahové sekačky s.r.o., č.p. 277, Pohled, 58221, CZ	23.11.2018
257382	Linnean Management a.s., Washingtonova 1599/17, Praha 1, Nové Město, 11000, CZ	BEHEMOTH HOLD, SE, Washingtonova 1599/17, Praha 1, Nové Město, 11000, CZ	27.11.2018
263025	Hurta Ondřej Ing., Kateřinice č.p. 361, 75621, CZ	H & B delta, s.r.o., Bobrky 382, Vsetín, 75501, CZ	23.11.2018
269102	HYOSUNG Corporation, 450 Kongduk-dong, Mapo-gu, Seoul, KR	HYOSUNG TNC CORPORATION, 119 (Gongdeok-dong), Mapo-daero, Mapo-gu, Seoul, KR	23.11.2018
271628	HYOSUNG Corporation, 450 Kongduk-dong, Mapo-gu, Seoul, KR	HYOSUNG TNC CORPORATION, 119 (Gongdeok-dong), Mapo-daero, Mapo-gu, Seoul, KR	23.11.2018
273350	The Sherwin-Williams Company, 101 Prospect Avenue, NW, Cleveland, OH, US	The Sherwin-Williams Headquarters Company, 101 West Prospect Avenue, Cleveland, OH, US	21.11.2018
273350	The Sherwin-Williams Headquarters Company, 101 West Prospect Avenue, Cleveland, OH, US	SWIMC LLC, 101 West Prospect Avenue, Cleveland, OH, US	21.11.2018
283418	JET Money s.r.o., Hněvotínská 241/52, Olomouc, Nová Ulice, 77900, CZ	EC Financial Services, a.s., Koněvova 2660/141, Praha 3, Žižkov, 13000, CZ	27.11.2018
307900	SWEETCOFFEE s.r.o., Staropramenná 404/7, Praha 5, 15000, CZ	SC Italy Coffee s.r.o., Patočkova 1405/43, Praha 6, Břevnov, 16900, CZ	27.11.2018
324847	Chmelík František, Davidkova 642/37, Praha 8 - Libeň, 18200, CZ	CROSS CLUB PRAGUE s.r.o., Plynární 1096/23, Praha 7, Holešovice, 17000, CZ	23.11.2018
337114	Verta asistent a.s., Velebného 1899, Praha 9, Újezd nad Lesy, 19016, CZ	OTIDEA CZ s.r.o., Thámová 681/32, Praha 8, Karlín, 18600, CZ	22.11.2018
366721	LUBSTAR, a.s., Zlosyň 166, Zlosyň, 27744, CZ	coraHB autodily s.r.o., Tiskařská 599/12, Praha 10, Malešice, 10800, CZ	26.11.2018
368587	Paulis Lenka, U Libeňského pivovaru 2444/6a, Praha 8, 18000, CZ Kartousek Michal Bc., Machová 219, Mysločovice, 76301, CZ	Paulis Lenka, U libeňského pivovaru 2444/6a, Praha 8, Libeň, 18000, CZ	23.11.2018

## Změny v údajích o vlastních ochranných známkách

Kapitola obsahuje ochranné známky, u kterých byla v rejstříku ochranných známků vyznačena změna v údajích o vlastních ve smyslu ustanovení § 27 odst. 2 a 7 zákona č. 441/2003 Sb.

Číslo zápisu (111)	Vlastník (730)	S účinností od (580)
156520	P L E A S a.s., Haviřská 144, Havlíčkův Brod, 58001, CZ	26.11.2018
156521	P L E A S a.s., Haviřská 144, Havlíčkův Brod, 58001, CZ	26.11.2018
162495	GSK Consumer Healthcare S.A., Route de l'Etraz, 1197 Prangins, CH	23.11.2018
164111	Fluor Corporation, 6700 Las Colinas Boulevard, Irving, 75039, TX, US	26.11.2018
180786	innogy Energie, s.r.o., Limuzská 3135/12, Praha 10, Strašnice, 10800, CZ	22.11.2018
180787	innogy Energie, s.r.o., Limuzská 3135/12, Praha 10, Strašnice, 10800, CZ	22.11.2018
189860	innogy Energie, s.r.o., Limuzská 3135/12, Praha 10, Strašnice, 10800, CZ	22.11.2018
189861	innogy Energie, s.r.o., Limuzská 3135/12, Praha 10, Strašnice, 10800, CZ	22.11.2018
193408	SPACES s.r.o., Zahradní 260, Slušovice, 76315, CZ	27.11.2018
197437	innogy Energie, s.r.o., Limuzská 3135/12, Praha 10, Strašnice, 10800, CZ	22.11.2018
201746	innogy Energie, s.r.o., Limuzská 3135/12, Praha 10, Strašnice, 10800, CZ	22.11.2018
219987	Baker & McKenzie LLP, 300 East Randolph Street, Suite 5000, Chicago, 60601, IL, US	21.11.2018
220646	Rieter CZ s.r.o., Moravská 519, Ústí nad Orlicí, 56201, CZ	22.11.2018
221075	Hortim-International, spol. s r.o., Kširova 616/242, Brno, Horní Heršpice, 61900, CZ	26.11.2018
223533	Wyeth Holdings LLC, 235 East 42nd Street, New York, 10017, NY, US	22.11.2018
223996	BUS.COM a.s., Rotavská 2656/2b, Praha 5, Stodůlky, 15500, CZ	26.11.2018
225896	OSC, a.s., Staňkova 557/18a, Brno, Ponava, 60200, CZ	23.11.2018
225899	Avon Products, Inc., 601 Midland Avenue, Rye, 10580, NY, US	26.11.2018
227254	C.S. commerce service, a.s., tř. 28. října 1295/19, České Budějovice, České Budějovice 3, 37001, CZ	26.11.2018
228182	Nölken Hygiene Products GmbH, Klarenplatz 2, 53578 Windhagen, DE	26.11.2018
229921	Wyeth LLC, 235 East 42nd Street, New York, 10017, NY, US	22.11.2018
230657	Sheraton International IP, LLP, One StarPoint, Stamford, 06902, CT, US	21.11.2018
280438	innogy Energie, s.r.o., Limuzská 3135/12, Praha 10, Strašnice, 10800, CZ	22.11.2018
280445	innogy Energie, s.r.o., Limuzská 3135/12, Praha 10, Strašnice, 10800, CZ	22.11.2018
281357	innogy Energie, s.r.o., Limuzská 3135/12, Praha 10, Strašnice, 10800, CZ	22.11.2018
281358	innogy Energie, s.r.o., Limuzská 3135/12, Praha 10, Strašnice, 10800, CZ	22.11.2018
283048	innogy Energie, s.r.o., Limuzská 3135/12, Praha 10, Strašnice, 10800, CZ	22.11.2018
283058	innogy Energie, s.r.o., Limuzská 3135/12, Praha 10, Strašnice, 10800, CZ	22.11.2018
293565	VIAMONT Servis a. s., Mařákova 3079/2, Ústí nad Labem, Ústí nad Labem-centrum, 40001, CZ	22.11.2018
297088	Branny Stanislav, Lukavec 96, Fulnek, 74245, CZ	27.11.2018
301048	OPTIMAL EUROPE LIMITED, Archbishop Street 97, Valletta, MT	26.11.2018
302417	Baštář Pavel, Klatovská 360, Příbram V - Zdaboř, 26101, CZ	21.11.2018
302460	MET SERVIS s.r.o., Na Máčovně 1610, Beroun, Beroun-Město, 26601, CZ	27.11.2018
306151	Auto Kelly a.s., Ocelářská 891/16, Praha 9, Vysočany, 19000, CZ	21.11.2018
306556	PANZANI S.A.S., 4, rue Boileau, Lyon 69006, FR	22.11.2018
307091	Explosia a.s., Semtín 107, Pardubice, 53002, CZ	26.11.2018
308936	Sheraton International IP, LLC, One StarPoint, Stamford, 06902, CT, US	21.11.2018
310233	Auto Kelly a.s., Ocelářská 891/16, Praha 9, Vysočany, 19000, CZ	21.11.2018
310234	Auto Kelly a.s., Ocelářská 891/16, Praha 9, Vysočany, 19000, CZ	21.11.2018
310235	Auto Kelly a.s., Ocelářská 891/16, Praha 9, Vysočany, 19000, CZ	21.11.2018
314015	GSK Consumer Healthcare S.A., Route de l'Etraz, 1197 Prangins, CH	23.11.2018
317896	Středovy pekárný s.r.o., Cukrovarská 20/16, Praha 9, Čakovice, 19600, CZ	27.11.2018
317897	Středovy pekárný s.r.o., Cukrovarská 20/16, Praha 9, Čakovice, 19600, CZ	27.11.2018
324449	GSK Consumer Healthcare S.A., Route de l'Etraz, 1197 Prangins, CH	23.11.2018
352261	Todokážeme s.r.o., Vršovická 817/5, Praha 10, Vršovice, 10100, CZ	21.11.2018
354451	Svět Úspěšných s.r.o., Nad malým mýtem 615/4, Praha 4, Braník, 14700, CZ	22.11.2018
358910	innogy Energo, s.r.o., Limuzská 3135/12, Praha 10, Strašnice, 10800, CZ	22.11.2018
358911	innogy Energo, s.r.o., Limuzská 3135/12, Praha 10, Strašnice, 10800, CZ	22.11.2018
358912	innogy Energo, s.r.o., Limuzská 3135/12, Praha 10, Strašnice, 10800, CZ	22.11.2018

<b>Číslo zápisu (111)</b>	<b>Vlastník (730)</b>	<b>S účinností od (580)</b>
358913	innogy Energo, s.r.o., Limuzská 3135/12, Praha 10, Strašnice, 10800, CZ	22.11.2018
358914	innogy Energo, s.r.o., Limuzská 3135/12, Praha 10, Strašnice, 10800, CZ	22.11.2018
358915	innogy Energo, s.r.o., Limuzská 3135/12, Praha 10, Strašnice, 10800, CZ	22.11.2018
358916	innogy Energo, s.r.o., Limuzská 3135/12, Praha 10, Strašnice, 10800, CZ	22.11.2018
358917	innogy Energo, s.r.o., Limuzská 3135/12, Praha 10, Strašnice, 10800, CZ	22.11.2018
365328	VIAMONT Servis a. s., Mařákova 3079/2, Ústí nad Labem, Ústí nad Labem-centrum, 40001, CZ	22.11.2018
366815	Mr. RED s.r.o., Vršovická 817/5, Praha 10, Vršovice, 10100, CZ	21.11.2018
366816	Mr. RED s.r.o., Vršovická 817/5, Praha 10, Vršovice, 10100, CZ	21.11.2018
367073	Mr. RED s.r.o., Vršovická 817/5, Praha 10, Vršovice, 10100, CZ	21.11.2018
367809	Mr. RED s.r.o., Vršovická 817/5, Praha 10, Vršovice, 10100, CZ	21.11.2018