



národní
úložiště
šedé
literatury

Věstník Úřadu průmyslového vlastnictví 2018/33

Úřad průmyslového vlastnictví
2018

Dostupný z <http://www.nusl.cz/ntk/nusl-407119>

Dílo je chráněno podle autorského zákona č. 121/2000 Sb.

Tento dokument byl stažen z Národního úložiště šedé literatury (NUŠL).

Datum stažení: 25.05.2024

Další dokumenty můžete najít prostřednictvím vyhledávacího rozhraní nusl.cz .

Číselné INID kódy pro označování bibliografických dat technických řešení

INID Codes for the identification of bibliographic data of technical solutions

(Standard WIPO ST. 9 a ST. 80)

(11)	číslo patentu/zápisu/osvědčení	(11)	Number of the patent/registration/certification
(15)	datum zápisu průmyslového vzoru	(15)	Industrial design registration date
(21)	číslo přihlášky/žádosti	(21)	Application number
(22)	datum podání přihlášky/žádosti	(22)	Date of application filling
(23)	údaje o výstavní prioritě	(23)	Exhibition priority data
(28)	počet průmyslových vzorů	(28)	Number of industrial designs included in the application
(31)	číslo prioritní přihlášky	(31)	Number of priority application
(32)	datum podání prioritní přihlášky	(32)	Filing date of priority application
(33)	země priority	(33)	Priority country
(40)	datum zveřejnění přihlášky vynálezu	(40)	Date of publication of patent application
(45)	datum zveřejnění zapsaného průmyslového vzoru	(45)	Publication date of the registered industrial design
(47)	datum zveřejnění udělení patentu a zápisu užitého vzoru, datum zápisu užitého vzoru, datum oznámení udělení evropského patentu v Evropském patentovém věstníku	(47)	Publication date of patent granting and publication date of utility model registration, registration date of utility model, publication date of European patent granting in the European patent bulletin
(51)	mezinárodní patentové třídění/Locarnské třídění průmyslových vzorů	(51)	International Patent Classification/ Locarno Classification for Industrial Designs
(54)	Název	(54)	Title
(55)	vyobrazení průmyslového vzoru	(55)	Reproduction of the industrial design
(57)	Anotace	(57)	Abstract
(68)	číslo základního patentu	(68)	Number of the basic patent
(71)	označení přihlašovatele/žadatele	(71)	Applicant
(72)	označení původce	(72)	Inventor
(73)	označení majitele/vlastníka	(73)	Owner
(74)	označení zástupce	(74)	Attorney's name and address
(86)	číslo mezinárodní přihlášky	(86)	International application number
(87)	číslo mezinárodního zveřejnění	(87)	International publication number
(92)	datum a číslo první registrace přípravku pro Českou republiku	(92)	Date and number(s) of the first authorization to market the product in the CZ
(93)	datum, číslo a země první registrace přípravku v rámci Společenství	(93)	Date, number(s) and country of the first authorization to market the product in the EEC
(94)	doba platnosti osvědčení	(94)	Term of certification validity
(95)	označení a typ přípravku	(95)	Name of the product and product type
(96)	datum podání a číslo evropské patentové přihlášky	(96)	European patent application filling date and number
(97)	datum zveřejnění a číslo zveřejnění evropské patentové přihlášky v Evropském patentovém věstníku	(97)	European patent application publication date and publication number in the European patent bulletin

Číselné INID kódy pro označování bibliografických dat ochranných známek

INID codes and minimum required for the identification of bibliographic data relating to marks

(Standard WIPO ST.60)

(111)	Číslo zápisu ochranné známky (registrace)	(111)	Number of registration
(151)	Datum zápisu ochranné známky	(151)	Date of the registration
(210)	Číslo přihlášky ochranné známky (spisu)	(210)	Number of the application
(220)	Datum podání přihlášky	(220)	Date of filing of the application
(320)	Datum vzniku práva přednosti	(320)	Date of the first application
(442)	Datum zveřejnění přihlášky po průzkumu	(442)	Date of the publication of the examined application
(450)	Datum zveřejnění zápisu ochranné známky ve Věstníku	(450)	Date of publication of the registration
(510)	Seznam výrobků a služeb	(510)	List of goods and/or services
(511)	Číslo třídy výrobků a služeb	(511)	Number of the class of goods and/or services
(526)	Omezení rozsahu ochrany o prvek	(526)	Disclaimer
(540)	Znění nebo vyobrazení ochranné známky	(540)	Reproduction of the mark
(551)	Kolektivní ochranná známka	(551)	Collective mark
(554)	Prostorová ochranná známka	(554)	Three-dimensional mark
(558)	Ochranná známka tvořená pouze barvou nebo kombinací barev	(558)	Mark consisting exclusively of one or several colours
(580)	Datum zápisu jakékoliv transakce v souvislosti s přihláškou nebo zápisem ochranné známky do rejstříku, např. změna majitele, změna jména nebo adresy, vzdání se práv k ochranné známce atd. (účinnost)	(580)	Date of recording of any kind of transaction in respect of applications or registrations (e.g. change in ownership, change in name or address, renunciation, termination of protection)
(591)	Údaje o barevnosti ochranné známky	(591)	Information concerning colour claimed
(730)	Přihlašovatel/vlastník ochranné známky	(730)	The applicant or the holder of the mark
(740)	Zástupce	(740)	Name and address of the representative
(770)	Jméno a adresa dřívějšího přihlašovatele nebo vlastníka (v případě změny vlastnictví)	(770)	Name and address of the previous applicant or holder (in case of change in ownership)
(791)	Jméno a adresa nabyvatele licence	(791)	Name and address of the licensee
(793)	Podmínky a omezení licence	(793)	Indication of conditions and/or restrictions under the license
(800)	Mezinárodní zápis ochranné známky	(800)	International registration

Kódy pro kódování záhlaví oznámení publikovaných ve Věstníku

(Standard WIPO ST. 17)

BB9A	zveřejněné přihlášky vynálezů	MK1K	zánik užitého vzoru uplynutím doby platnosti
FG1K	zapsané užité vzory	MK4A	zánik patentů uplynutím doby platnosti
FG4A	udělené patenty	MK4F	zánik autorských osvědčení uplynutím doby platnosti
FG4Q	zapsané průmyslové vzory	MK4Q	zánik průmyslového vzoru uplynutím doby ochrany
LD3K	částečný výmaz užitého vzoru	MM4A	zánik patentů pro nezaplacení ročních poplatků
LD4Q	částečný výmaz průmyslového vzoru	MM4F	zánik autorských osvědčení pro nezaplacení ročních poplatků
MA4A	zánik patentu vzdáním se	ND1K	prodloužení platnosti užitého vzoru
MA4F	zánik autorských osvědčení vzdáním se	ND4Q	obnova doby ochrany průmyslového vzoru
MC3K	výmaz užitého vzoru	PA4A	změna autorského osvědčení na patent
MC4A	zrušení patentu	PC9A	změna dispozičního práva k vynálezu
MC4F	zrušení autorského osvědčení	PD1K	převod práv a ostatní změny majitelů užitého vzoru
MC4Q	výmaz průmyslového vzoru	PD4A	převod práv a ostatní změny majitelů patentů
MH1K	zánik užitého vzoru vzdáním se	PD4Q	převod práv a ostatní změny vlastníků průmyslových vzorů
MH4A	částečné zrušení patentu	QA9A	nabídka licence
MH4F	částečné zrušení autorského osvědčení	SB4A	zapsané patenty do rejstříku po odtajnění
MH4Q	zánik průmyslového vzoru vzdáním se	SB4F	zapsaná autorská osvědčení do rejstříku po odtajnění

Opravy Změny Různé

Opravy u přihlášek vynálezů s žádostí o udělení patentu

HA9A	jmenování vynálezce		
HB9A	oprava jmen	HG9A	oprava chyb v třídění
HC9A	změna jmen	HH9A	oprava nebo změna všeobecně
HD9A	oprava adres	HK9A	tiskové chyby v úředních věstnících
HE9A	změna adres		
HF9A	oprava dat		

Opravy ochranných dokumentů

Patenty	autorská osvědčení	užité vzory	průmyslové vzory	
TA4A	TA4F	TA1K	TA4Q	jmenování vynálezce
TB4A	TB4F	TB1K	TB4Q	oprava jmen
TC4A	TC4F	TC1K	TC4Q	změna jmen
TD4A	TD4F	TD1K	TD4Q	oprava adres
TE4A	TE4F	TE1K	TE4Q	změna adres
TF4A	TF4F	TF1K	TF4Q	oprava dat
TG4A	TG4F	TG1K	TG4Q	oprava chyb v třídění
TH4A	TH4F	TH1K	TH4Q	oprava nebo změna všeobecně
TK9A	TK9F	TK1K	TK4Q	tiskové chyby v úřed. věstnících

Kódy pro označování zemí a mezinárodních organizací použité ve věstníku

BE	Belgie
CN	Čína
CY	Kypr
CZ	Česká republika
DE	Spolková republika Německo
FR	Francie
GB	Velká Británie
IE	Irsko
IT	Itálie
MX	Mexiko
NL	Nizozemsko
PA	Panama
PL	Polsko
SE	Švédsko
SG	Singapur
SK	Slovensko
TR	Turecko
US	Spojené státy americké

Kódy pro označování států USA použité ve věstníku

AZ	Arizona
CA	California
DE	Delaware
FL	Florida
IL	Illinois
IN	Indiana
KS	Kansas
MD	Maryland
MS	Mississippi
NJ	New Jersey
NY	New York
OH	Ohio
WY	Wyoming

BB9A

Zveřejněné přihlášky vynálezů - přehled podle čísel přihlášek

Dále uvedené přihlášky vynálezů byly zveřejněny dnem, uvedeným ve Věstníku podle zákona č. 527/1990 Sb., o vynálezech a zlepšovacích návrzích, ve znění pozdějších předpisů, a jsou k dispozici v patentové knihovně Úřadu průmyslového vlastnictví, Antonína Čermáka 2a, 160 68, Praha 6.

(21)	(51)	(21)	(51)
2016-646	H 01 M 10/052 (2010.01)	2017-75	G 01 T 1/24 (2006.01)
2017-64	E 04 H 6/04 (2006.01)	2017-76	A 61 M 15/00 (2006.01)
2017-65	C 03 B 19/00 (2006.01)	2017-184	A 47 J 36/02 (2006.01)
2017-69	C 07 D 471/04 (2006.01)	2017-230	E 02 D 27/01 (2006.01)
2017-72	A 23 L 2/38 (2006.01)	2017-457	B 28 B 1/14 (2006.01)

Zveřejněné přihlášky vynálezů - řazené podle MPT

- (51) **A23L 2/38** (2006.01)
A23L 2/00 (2006.01)
A23L 2/52 (2006.01)
- (21) **2017-72**
(71) EcoFuel Laboratories s.r.o., Praha 9 - Libeň, CZ
(72) Kaštánek Petr Ing., Ph.D., Praha 2, CZ
- (54) **Kapalný nebo pastovitý produkt na bázi mikrořas a/nebo sinic a/nebo hlenek**
(22) 07.02.2017
- (57) Kapalný nebo pastovitý produktu na bázi mikrořas a/nebo sinic a/nebo hlenek se zvýšenou trvanlivostí a biologickou účinností, přičemž buňky mikrořas a/nebo sinic a/nebo hlenek jsou paskalizované při tlaku minimálně 350 MPa po dobu minimálně 10 min. Produkt obsahuje 0,001 až 30 % hmotn. paskalizovaných buněk mikrořas a/nebo sinic a/nebo hlenek a alespoň jednu další složku vybranou ze skupiny tvořené ovocnými šťávami, zeleninovými šťávami, koncentráty šťáv, šťávami či výtažky z rostlin, výtažky z makrořas, prášky ze sušených rostlin a koření, vitamíny, minerálními látkami, stopovými prvky, aminokyselinami, proteiny, antioxidanty, regulátory kyselosti, aromaty, sladidly, regulátory viskozity, vlákninou, syrovátkou, kolostrem, peptidy, beta-glukany, aminoglukany, fermentem z kombuchy, laktobacily, pigmenty, konzervačními přísadami, látkami účastnicími se energetických pochodů v organismu, neurotransmitery či prekurzory neurotransmiterů. Alespoň jedna další složka, respektive celý produkt mohou být paskalizované. Produkt se používá pro přípravu nápojů, potravin a krmiv v kapalné formě.
- (74) STUDENÁ - LABALESTRA, advokátní a patentová kancelář, Mgr. Klára Labalestra, Na Poříčí 12, Praha 1, 11000

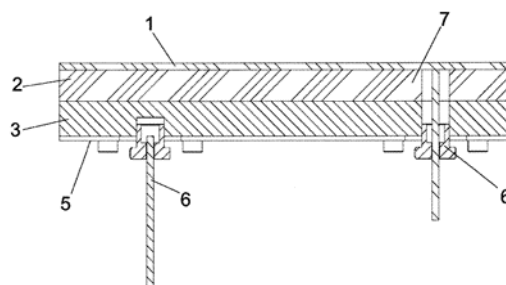

- (51) **A47J 36/02** (2006.01)
H05B 3/68 (2006.01)
G05D 23/19 (2006.01)
- (21) **2017-184**
(71) JIPA CZ s.r.o., Smiřice, CZ
(72) Pavlík Jiří, Smiřice, CZ
- (54) **Stěna dna nádoby**
(22) 30.03.2017
- (57) Stěna dna nádoby, zejména stěna (7) dna nádoby zařízení pro tepelnou přípravu potravin opatřená nejméně jedním topným článkem (5), která nejméně ve své části obsahuje nejméně tři sendvičově uspořádané vrstvy (1, 2, 3), přičemž na vnitřní vrstvu (1), která je z nerezové oceli a má tloušťku 2,5 až 3,5 mm, navazuje střední vrstva (2) oceli, která má tloušťku 6 až 18 mm, na níž navazuje vnější vrstva (3) hliníku nebo hliníkové slitiny, nebo mědi, která má tloušťku 1 až 15 mm, a na vnější vrstvě (3) je na kontaktní vrstvě (4), která má tloušťku 0,8 až 3 mm, uspořádán nejméně jeden topný článek (5), přičemž topným článkem (5) je tištěná vrstva vodivého materiálu.
- (74) Ing. Milan Škoda, Nahořanská 308, Nové Město nad Metují, 54901

- (51) **A61M 15/00** (2006.01)
B65D 85/72 (2006.01)
A61M 16/00 (2006.01)
B65D 43/02 (2006.01)
B65D 51/02 (2006.01)
- (21) **2017-76**
(71) Kašpar Martin, Praha 4, CZ
- (54) **Ucelený inhalátor kyslíku s energetickým nápojem a s víčkem**
(22) 08.02.2017
- (57) Technickým řešením je ucelený inhalátor kyslíku i v medicínské podobě s energetickým nápojem se zvláštním použitím víčka napojeného nebo usazeného nebo spojeného s inhalátorem kyslíku a s nádobou energetického nápoje nebo pouze s nádobou energetického nápoje.

- (51) **B28B 1/14** (2006.01)
B28B 11/24 (2006.01)
- (21) **2017-457**
(71) Svoboda Libor Ing., Jičín, CZ
(72) Svoboda Libor Ing., Jičín, CZ
- (54) **Zařízení na výrobu stavebních dílců**
(22) 07.08.2017
- (57) Zařízení zahrnuje formu (1) pro nalití stavebního materiálu, jejímž dnem (15) procházejí zaváděcí tyče (2), na horní ploše opatřené permanentními magnety (3) a v prostoru pod formou (1) napojené na zdroj (10) vertikálního pohybu. Nad formu (1) je umístěn zavázací vozík (6), vespod opatřený elektromagnety (5), který spočívá na vodící dráze (8) a je napojen na zdroj (7) horizontálního pohybu. Formu (1) je ve vrchní části opatřena náběhovým zkosením (14).
- (74) Jan Brykner, Resslova 741, Hradec Králové, 50002

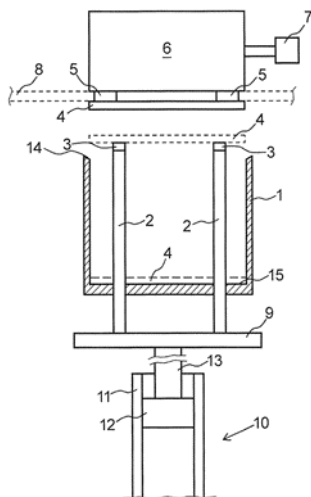

(51) **C03B 19/00** (2006.01)

(21) **2017-65**

(71) Hanzlíček Tomáš Ing., Praha 6, CZ
Ertl Zdeněk JUDr. Ing., Praha 10, CZ

(72) Hanzlíček Tomáš Ing., Praha 6, CZ
Ertl Zdeněk JUDr. Ing., Praha 10, CZ

(54) **Formovací hmota pro tvarování skla a její použití**

(22) 02.02.2017

(57) Formovací hmota pro tvarování skla obsahuje popílek z fluidního spalování uhlí, tepelně upravený jílový materiál a rozvlákněné kaolinitické vlákno. Po zamíchání všech složek lze z hmoty připravit prášek, nebo po přidání vody k prášku a po jejím opětovném odpaření vznikne tavenice pro tvarování skla. Jednou z výhod této hmoty je to, že ani v případech mimořádně měkkých skel se skla na povrchu nelepí a není tedy potřeba žádné izolační vrstvy. Další výhodou této hmoty je vlastnost snadného opakování formování skla, aniž by došlo k porušení hmoty či vytvořeného reliéfu v případě technologie tzv. lehaného skla.

(74) PATENT SKY s. r. o., Ing. Petra Gottwald, Dušní 8/11, Praha 1, 11000

(51) **C07D 471/04** (2006.01)

(21) **2017-69**

(71) Zentiva, k.s., Praha 10 - Dolní Měcholupy, CZ

(72) Žvátora Pavel, Praha 9, CZ
Dammer Ondřej, Hostivice, CZ
Krejčík Lukáš, Praha 9 - Vinoř, CZ
Svobodová Jaroslava, Křenice, CZ

(54) **Pevné formy venetoclaxu**

(22) 06.02.2017

(57) Řešení se týká pevných forem 4-(4-([4-Chlorfenyl]-4,4-dimethyl-1-cyklohexen-1-yl)methyl)-1-piperaziny]-N-({3-nitro-4-[(tetrahydro-2H-pyran-4-ylmethyl)amino]fenyl]sulfonyl)-2-(1H-pyrrolo[2,3-b]pyridin-5-yloxy)benzamidu vzorce I, známého jako venetoclax, způsobů jejich přípravy a použití pro přípravu farmaceutické kompozice.

(74) Rott, Růžička & Guttmann Patentové, známkové a advokátní kanceláře, Ing. Jana Fuchsová, Vinohradská 37, Praha 2, 12000

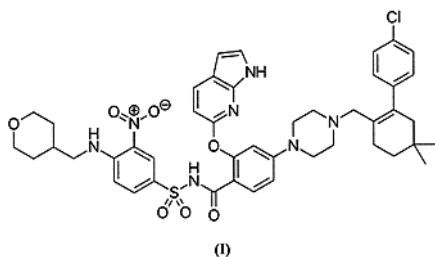

(51) **E02D 27/01** (2006.01)

E04C 1/39 (2006.01)

(21) **2017-230**

(71) Kryštofová Pavla, Říčany, CZ

(72) Herzán Aleš, Hodonín, CZ

(54) **Základová prefabrikovaná tvarovka pro montované základové konstrukce staveb a základová sestava z nich vytvořená**

(22) 27.04.2017

(57) Základová prefabrikovaná tvarovka (21, 22, 23) pro montované základové konstrukce staveb, pro snadnou a ekonomickou montáž základových konstrukcí pozemních staveb, je provedena jako na výšku orientovaný kvádr s alespoň dvěma otevřenými stěnami, který sestává ze spodní roznášecí stěny (1), z alespoň jedné středové příčné roznášecí stěny (3), z horní ložné stěny (2) a bočních svislých nosných stěn (4). Boční svislé nosné stěny (4) jsou opatřeny otvory (5) pro uložení kotvících prvků (9, 10).

(74) KANIA*SEDLÁK*SMOLA Patentová a známková kancelář, Ing. Jiří Malůšek, Mendlovo náměstí 1a, Brno, 60300

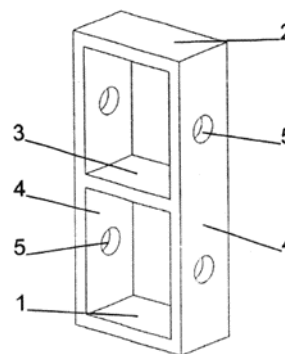

(51) **E04H 6/04** (2006.01)

E04H 6/08 (2006.01)

E04H 6/40 (2006.01)

B62H 3/00 (2006.01)

(21) **2017-64**

(71) KALTMAYER s.r.o., Praha 4 - Nusle, CZ

(72) Kaltmeyer Tomáš, Praha 5 - Hlubočepy, CZ

(54) **Poloautomatický ochranný box pro uložení jízdních kol**

(22) 02.02.2017

(57) Vynález se týká poloautomatického ochranného boxu pro uložení jízdních kol, který je tvořen stropem (1), bočními stěnami (2) a jednou čelní stěnou (3) s přístupovými dveřmi (5) s bezpečnostními panty (6) a vícebodovým zámkovým systémem (7). Box je pak opláštěný bezpečnostními deskami (4). Uvnitř boxu se nachází kruhová točna (9) otáčivá pomocí pohonné jednotky (10). Tato točna (9) je opatřena úložnými sekcemi (11) s neprůhlednými přepážkami (12) vybavenými závěsným systémem, do kterých se ukládají jízdní kola. Čelní stěna (3) boxu je dále opatřena řídicí a čtecí jednotkou (13) pro ovládání identifikačním prvkem (17), akustickým zařízením (15) a/nebo monitorovacím zařízením (8) a kamerami (14). Na základě identifikace cyklisty se pak točna (9) pootočí s jeho úložnou sekcí (11) k přístupovým dveřím (5), které se automaticky otevrou a cyklista pak vloží nebo vyjme kolo do, nebo ze své sekce (11).

(74) JUDr. Aleš Zábrš, advokát, Na Beránce 2, Praha 6, 16000

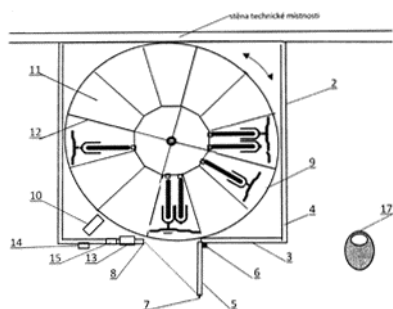

- (51) **G01T 1/24** (2006.01)
G01T 1/02 (2006.01)
G01T 3/08 (2006.01)
- (21) **2017-75**
- (71) Sopko Bruno prof. RNDr., DrSc., Praha 13 - Stodůlky, CZ
 Sopko Vít Ing., Ph.D., Praha 13 - Stodůlky, CZ
- (72) Sopko Bruno prof. RNDr., DrSc., Praha 5 Stodůlky, CZ
 Sopko Vít Ing., Ph.D., Praha 13 - Stodůlky, CZ
- (54) **Dozimetrická dioda pro dozimetrii rychlých neutronů a způsob její výroby**
- (22) 08.02.2017
- (57) Dozimetrická dioda zhotovená rozčleněním křemíkové destičky (1). Křemíková destička (1) je zhotovena z materiálu Si Fz monokrystalu s krystalografickou orientací (111) nebo s krystalografickou orientací (100) s odchylkou $\pm 5^\circ$, typem vodivosti N a tloušťce křemíkové destičky (1) 2480 až 2520 μm . Křemíková destička (1) je opatřena na jedné své ploše (2) vrstvičkou (5) s vodivostí P a na protilehlé ploše (3) vrstvičkou (6) s vodivostí N. Obě vrstvičky (5, 6) vykazují koncentraci příslušného iontu P nebo N 10^{15} až 10^{17}cm^{-3} , povrchovou koncentraci iontu P nebo N větší než 10^{20}cm^{-2} a rezistivitu v rozmezí 85 až 115 $\text{Ohm}\cdot\text{cm}$. Na vrstvičkách (5, 6) jsou vytvořeny metalické kontakty (7) alespoň z jednoho z kovu ze skupiny zahrnující Ti, Ni a Cr. Pod metalickými kontakty (7) a nad vrstvičkou (5) s vodivostí P může být situována první mezivrstvička (10) obsahující alespoň jeden z prvků ze skupiny, zahrnující Al, Ga, In, Tl a B. Pod metalickými kontakty (7) a nad vrstvičkou (6) s vodivostí N může být situována druhá mezivrstvička (11) obsahující alespoň jeden z prvků ze skupiny, zahrnující Sb, P a As. Třetí mezivrstvička (12) obsahující alespoň jeden z prvků ze skupiny zahrnující Au a Pt může být situována mezi

metalickými kontakty (7) a vrstvičkami (5, 6) nebo mezivrstvičkami (10, 11). Dozimetrická dioda (8) může být na volných křemíkových plochách opatřena pasivační vrstvičkou (9). Jsou též nárokovány dva způsoby výroby dozimetrické diody (8), z nichž jeden je založen na papírkové difuzi a druhý na iontové implantaci.

- (74) Ing. Marie Smrčková, patentový zástupce, Velflíkova 10, Praha 6, 16000

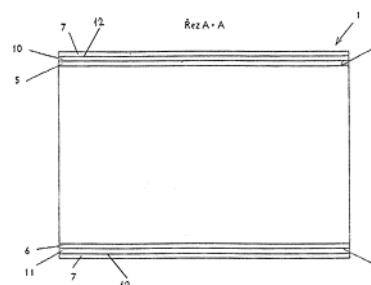

- (51) **H01M 10/052** (2010.01)
H01M 4/58 (2010.01)
H01M 4/38 (2006.01)
H01M 4/136 (2010.01)
- (21) **2016-646**
- (71) Contipro a.s., Dolní Dobrouč, CZ
- (72) Kohoutek Tomáš Ing., Ph.D., Chrudim, CZ
 Pokorný Marek Ing., Ph.D., Jablonné nad Orlicí, CZ
- (54) **Způsob výroby kompozitního materiálu aktivní katody Li-S baterií**
- (22) 14.10.2016
- (57) Způsob výroby kompozitního materiálu aktivní katody pro Li-S baterií zahrnuje kroky přípravy nano- nebo mikroporézního nosiče, který obsahuje vodivé sloučeniny uhlíku, a uloží se na kolektor, a dále krok přípravy taveniny síry s obsahem alespoň 95 hmotn. % síry, která se s teplotou nad bodem tání síry přivede do alespoň jedné trysky.
- (74) KANIA SEDLÁK SMOLA Patentová kancelář, Ing. Veronika Zemanová, Mendlovo nám. 1a, Brno, 60300

Zveřejněné přihlášky vynálezů - přehled podle třídících znaků

(51)		(21)		(51)		(21)
A 23 L 2/00	(2006.01)	2017-72		E 04 H 6/08	(2006.01)	2017-64
A 23 L 2/52	(2006.01)	2017-72		E 04 H 6/40	(2006.01)	2017-64
A 61 M 16/00	(2006.01)	2017-76		G 01 T 1/02	(2006.01)	2017-75
B 28 B 11/24	(2006.01)	2017-457		G 01 T 3/08	(2006.01)	2017-75
B 62 H 3/00	(2006.01)	2017-64		G 05 D 23/19	(2006.01)	2017-184
B 65 D 43/02	(2006.01)	2017-76		H 01 M 4/136	(2010.01)	2016-646
B 65 D 51/02	(2006.01)	2017-76		H 01 M 4/38	(2006.01)	2016-646
B 65 D 85/72	(2006.01)	2017-76		H 01 M 4/58	(2010.01)	2016-646
E 04 C 1/39	(2006.01)	2017-230		H 05 B 3/68	(2006.01)	2017-184

Seznam přihlašovatelů zveřejněných přihlášek vynálezů

(71)	(21)	(51)	(71)	(21)	(51)		
Contipro a.s., Dolní Dobrouč, CZ	2016-646	H 01 M 10/052	(2010.01)	Hanzlíček Tomáš Ing., Praha 6, CZ	2017-65	C 03 B 19/00	(2006.01)
EcoFuel Laboratories s.r.o., Praha 9 - Libeň, CZ	2017-72	A 23 L 2/38	(2006.01)	Kašpar Martin, Praha 4, CZ	2017-76	A 61 M 15/00	(2006.01)
JIPA CZ s.r.o., Smiřice, CZ	2017-184	A 47 J 36/02	(2006.01)	Kryštofová Pavla, Říčany, CZ	2017-230	E 02 D 27/01	(2006.01)
KALTMAYER s.r.o., Praha 4 - Nusle, CZ	2017-64	E 04 H 6/04	(2006.01)	Sopko Bruno prof. RNDr., DrSc., Praha 13 - Stodůlky, CZ	2017-75	G 01 T 1/24	(2006.01)
Zentiva, k.s., Praha 10 - Dolní Měcholupy, CZ	2017-69	C 07 D 471/04	(2006.01)	Svoboda Libor Ing., Jičín, CZ	2017-457	B 28 B 1/14	(2006.01)

FG4A

Udělené patenty - přehled podle čísel patentů

V období uzávěrky tohoto čísla Věstníku udělil Úřad průmyslového vlastnictví tyto patenty.

(11)	(51)		(11)	(51)		(11)	(51)	
307424	B 28 B 19/00	(2006.01)	307427	G 06 T 15/00	(2011.01)	307430	A 47 J 36/02	(2006.01)
307425	B 28 B 11/04	(2006.01)	307428	A 61 K 39/235	(2006.01)	307431	E 02 D 27/01	(2006.01)
307426	C 09 D 5/38	(2006.01)	307429	H 01 M 10/052	(2010.01)	307432	B 28 B 1/14	(2006.01)

FG4A

Udělené patenty - přehled podle MPT

(51)	A47J 36/02	(2006.01)	(73)	Svoboda Libor Ing., Jičín, CZ	
	H05B 3/68	(2006.01)	(72)	Svoboda Libor Ing., Jičín, CZ	
	G05D 23/19	(2006.01)	(54)	Zařízení na výrobu stavebních dílců	
(11)	307430		(22)	07.08.2017	
(40)	15.08.2018		(74)	Jan Brykner, Resslova 741, Hradec Králové, 50002	
(21)	2017-184				
(73)	JIPA CZ s.r.o., Smiřice, CZ				
(72)	Pavlík Jiří, Smiřice, CZ				
(54)	Stěna dna nádoby				
(22)	30.03.2017				
(74)	Ing. Milan Škoda, Nahořanská 308, Nové Město nad Metují, 54901				
(51)	A61K 39/235	(2006.01)	(51)	B28B 19/00	(2006.01)
	A61K 47/42	(2017.01)	(11)	307424	
	C12N 15/63	(2006.01)	(40)	08.08.2007	
	C07K 14/465	(2006.01)	(21)	2007-347	
	C07D 333/10	(2006.01)	(73)	BPB Limited, Coventry CV3 2TT, GB	
	C07D 513/04	(2006.01)	(72)	Hennis Mark E., FL 33765 Clearwater, FL, US	
	C07K 16/00	(2006.01)		Hauber Robert J., Cody WY 82414, WY, US	
(11)	307428			Fahey Michael P., FL33702 St. Petersburg, FL, US	
(40)	16.05.2018			Chowning Matthew J., WY 82414 Cody, WY, US	
(21)	2016-691			Boydston Gerald D., WY 82414 Cody, WY, US	
(73)	BIOPHARM, Výzkumný ústav biofarmacie a veterinárních léčiv, a.s., Jilové u Prahy, CZ			Stuart Troy R., WY 82414 Cody, WY, US	
	Mikrobiologický ústav AV ČR, v. v. i., Praha 4 - Krč, CZ		(54)	Způsob cíleného dodávání přísad do různých vrstev v sádrové desce zpevněné sklem a způsob její výroby	
(72)	Trefil Pavel Ing., DrSc., Praha 10, CZ		(32)	19.10.2004	
	Staněk Ondřej Ing., Ph.D., Praha 9, CZ		(31)	2004 968	
	Mucksová Jitka RNDr., Ph.D., Jilové u Prahy, CZ		(33)	US	
	Kalina Jiří Mgr., Ph.D., Benešov, CZ		(86)	PCT/IB2005/004064	
(54)	Komplex pro přenos antigenů do drůbežích antigen prezentujících buněk		(87)	WO 2006/064377	
(22)	04.11.2016		(22)	13.10.2005	
(74)	PATENTOVÁ KANCELÁŘ, Mgr. Hana Jirkalová, Michelská 18/12a, Praha 4, 14000		(74)	Rott, Růžička & Guttman Patentové, známkové a advokátní kanceláře, Ing. Václav Krmenčík, Vinohradská 37, Praha 2, 12000	
(51)	B28B 11/04	(2006.01)	(51)	C09D 5/38	(2006.01)
(11)	307425			C09D 7/12	(2006.01)
(40)	16.11.2011			C08K 3/22	(2006.01)
(21)	2010-339			C08K 3/36	(2006.01)
(73)	VYSOKÁ ŠKOLA BÁŇSKÁ - TECHNICKÁ UNIVERZITA OSTRAVA, Ostrava - Poruba, CZ			C09C 1/36	(2006.01)
	Ostrava - Poruba, CZ			C04B 14/30	(2006.01)
(72)	Vavro Martin Ing. Ph.D., Ostrava - Poruba, CZ			B82B 1/00	(2006.01)
	Mencl Vojtěch doc. Ing. CSc., Brno, CZ			B82B 3/00	(2006.01)
	Boháčová Jana Ing., Frýdlant nad Ostravicí, CZ			B01J 35/02	(2006.01)
	Bujdoš David Ing., Třinec - Dolní Lištná, CZ		(11)	307426	
	Nováček Jaroslav, Prostějov, CZ		(40)	04.01.2012	
(54)	Způsob primární ochrany povrchu betonových výrobků a dílců při jejich výrobě		(21)	2010-465	
(22)	03.05.2010		(73)	Eoxolit Sprl, 1050 Brussels, BE	
				Jirkovský Jaromír RNDr. CSc., Praha 4, CZ	
				Peterka František Ing. Ph.D., Praha 7, CZ	
				Šubrt Jan Ing. CSc., Praha 8, CZ	
			(72)	Jirkovský Jaromír RNDr. CSc., Praha 4, CZ	
				Lambrecht Marc, 1050 Bruseels, BE	
				Peterka František Ing. Ph.D., Praha 7, CZ	
				Šubrt Jan Ing. CSc., Praha 8, CZ	
			(54)	Způsob vytváření kompozitní soustavy s fotokatalytickou funkcí	
			(22)	11.06.2010	
			(74)	Ing. Pavel Reichel, Lopatecká 14, Praha 4, 14700	
(51)	B28B 1/14	(2006.01)	(51)	E02D 27/01	(2006.01)
	B28B 11/24	(2006.01)		E04C 1/39	(2006.01)
(11)	307432		(11)	307431	
(40)	15.08.2018				
(21)	2017-457				

<p>(40) 15.08.2018 (21) 2017-230 (73) Kryštofová Pavla, Říčany, CZ (72) Herzán Aleš, Hodonín, CZ (54) Základová prefabrikovaná tvarovka pro montované základové konstrukce staveb a základová sestava z nich vytvořená (22) 27.04.2017 (74) KANIA*SEDLÁK*SMOLA Patentová a známková kancelář, Ing. Jiří Malůšek, Mendlovo náměstí 1a, Brno, 60300</p> <hr/> <p>(51) G06T 15/00 (2011.01) G06T 13/40 (2011.01) G06T 19/20 (2011.01) G02B 27/22 (2006.01) (11) 307427 (40) 11.04.2012 (21) 2010-717 (73) Masarykova univerzita, Brno, CZ (72) Přenosil Václav Prof. Ing. CSc., Brno, CZ František Petr Ing. Ph.D., Lomnička, CZ Hodický Jan Ing. Ph.D., Lomnička, CZ</p>	<p>(54) Způsob zobrazení taktických dat z vojenských systémů velení a řízení a jejich prezentace ve třech rozměrech a zapojení k jeho provádění (22) 01.10.2010 (74) INPARTNERS GROUP, Ing. Dušan Kendereški, Koliště 1965/13a, Brno, 60200</p> <hr/> <p>(51) H01M 10/052 (2010.01) H01M 4/58 (2010.01) H01M 4/38 (2006.01) H01M 4/136 (2010.01) (11) 307429 (40) 15.08.2018 (21) 2016-646 (73) Contipro a.s., Dolní Dobrouč, CZ (72) Kohoutek Tomáš Ing., Ph.D., Chrudim, CZ Pokorný Marek Ing., Ph.D., Jablonné nad Orlicí, CZ (54) Způsob výroby kompozitního materiálu aktivní katody Li-S baterií (22) 14.10.2016 (74) KANIA SEDLÁK SMOLA Patentová kancelář, Ing. Veronika Zemanová, Mendlovo nám. 1a, Brno, 60300</p>
---	---

Seznam majitelů udělených patentů

<p>(73) BIOPHARM, Výzkumný ústav biofarmacie a veterinárních léčiv, a.s., Jílové u Prahy, CZ BPB Limited, Coventry CV3 2TT, GB Contipro a.s., Dolní Dobrouč, CZ Eoxolit Sprl, 1050 Brussels, BE JIPA CZ s.r.o., Smiřice, CZ Masarykova univerzita, Brno, CZ Mikrobiologický ústav AV ČR, v. v. i., Praha 4 - Krč, CZ</p>	<p>(11) 307428 307424 307429 307426 307430 307427 307428</p>	<p>(51) A 61 K 39/235 (2006.01) B 28 B 19/00 (2006.01) H 01 M 10/052 (2010.01) C 09 D 5/38 (2006.01) A 47 J 36/02 (2006.01) G 06 T 15/00 (2011.01) A 61 K 39/235 (2006.01)</p>	<p>(73) VYSOKÁ ŠKOLA BĀŇSKĀ - TECHNICKĀ UNIVERZITA OSTRAVA, Ostrava - Poruba, CZ Jirkovský Jaromír RNDr. CSc., Praha 4, CZ Kryštofová Pavla, Říčany, CZ Peterka František Ing. Ph.D., Praha 7, CZ Svoboda Libor Ing., Jičín, CZ Šubrt Jan Ing. CSc., Praha 8, CZ</p>	<p>(11) 307425 307426 307431 307426 307432 307426</p>	<p>(51) B 28 B 11/04 (2006.01) C 09 D 5/38 (2006.01) E 02 D 27/01 (2006.01) C 09 D 5/38 (2006.01) B 28 B 1/14 (2006.01) C 09 D 5/38 (2006.01)</p>
--	--	---	--	---	---

Udělené evropské patenty

Evropský patentový úřad udělil následující evropské patenty s účinkem pro Českou republiku. Tyto patenty mohou být zrušeny nebo zachovány v pozměněném znění Evropským patentovým úřadem v řízení o odporu. K tomu, aby nabyl evropský patent účinnosti na území České republiky, je třeba, aby byl Úřadu předložen ve stanovené lhůtě překlad patentového spisu do českého jazyka (§ 35c odst. 2 až 4 zákona č. 527/1990 Sb., v platném znění).

(97) EP 1448958	(47) 01.08.2018	(97) EP 1946024	(47) 01.08.2018	(97) EP 2098006	(47) 01.08.2018	(97) EP 2187155	(47) 01.08.2018
(97) EP 1457245	(47) 01.08.2018	(97) EP 1948268	(47) 01.08.2018	(97) EP 2098551	(47) 01.08.2018	(97) EP 2187484	(47) 01.08.2018
(97) EP 1462888	(47) 01.08.2018	(97) EP 1951337	(47) 01.08.2018	(97) EP 2099700	(47) 01.08.2018	(97) EP 2187992	(47) 01.08.2018
(97) EP 1478874	(47) 01.08.2018	(97) EP 1954640	(47) 01.08.2018	(97) EP 2099902	(47) 01.08.2018	(97) EP 2191849	(47) 01.08.2018
(97) EP 1479619	(47) 01.08.2018	(97) EP 1958227	(47) 01.08.2018	(97) EP 2100811	(47) 01.08.2018	(97) EP 2191911	(47) 01.08.2018
(97) EP 1497614	(47) 01.08.2018	(97) EP 1961094	(47) 01.08.2018	(97) EP 2101396	(47) 01.08.2018	(97) EP 2195285	(47) 01.08.2018
(97) EP 1551897	(47) 01.08.2018	(97) EP 1962099	(47) 01.08.2018	(97) EP 2103016	(47) 01.08.2018	(97) EP 2195533	(47) 01.08.2018
(97) EP 1575724	(47) 01.08.2018	(97) EP 1962640	(47) 01.08.2018	(97) EP 2104923	(47) 01.08.2018	(97) EP 2196452	(47) 01.08.2018
(97) EP 1578270	(47) 01.08.2018	(97) EP 1968430	(47) 01.08.2018	(97) EP 2109959	(47) 01.08.2018	(97) EP 2196866	(47) 01.08.2018
(97) EP 1579227	(47) 01.08.2018	(97) EP 1977236	(47) 01.08.2018	(97) EP 2111962	(47) 01.08.2018	(97) EP 2197323	(47) 01.08.2018
(97) EP 1580887	(47) 01.08.2018	(97) EP 1978190	(47) 01.08.2018	(97) EP 2113079	(47) 01.08.2018	(97) EP 2197411	(47) 01.08.2018
(97) EP 1583289	(47) 01.08.2018	(97) EP 1980673	(47) 01.08.2018	(97) EP 2113827	(47) 01.08.2018	(97) EP 2197635	(47) 01.08.2018
(97) EP 1625666	(47) 01.08.2018	(97) EP 1981371	(47) 01.08.2018	(97) EP 2114359	(47) 01.08.2018	(97) EP 2198776	(47) 01.08.2018
(97) EP 1654640	(47) 01.08.2018	(97) EP 1982311	(47) 01.08.2018	(97) EP 2116721	(47) 01.08.2018	(97) EP 2200346	(47) 01.08.2018
(97) EP 1665672	(47) 01.08.2018	(97) EP 1984917	(47) 01.08.2018	(97) EP 2118993	(47) 01.08.2018	(97) EP 2201468	(47) 01.08.2018
(97) EP 1674083	(47) 01.08.2018	(97) EP 1986476	(47) 01.08.2018	(97) EP 2120517	(47) 01.08.2018	(97) EP 2201836	(47) 01.08.2018
(97) EP 1674948	(47) 01.08.2018	(97) EP 1987415	(47) 01.08.2018	(97) EP 2122391	(47) 01.08.2018	(97) EP 2202575	(47) 01.08.2018
(97) EP 1675299	(47) 01.08.2018	(97) EP 1991108	(47) 01.08.2018	(97) EP 2123085	(47) 01.08.2018	(97) EP 2205132	(47) 01.08.2018
(97) EP 1676591	(47) 01.08.2018	(97) EP 1993402	(47) 01.08.2018	(97) EP 2123905	(47) 01.08.2018	(97) EP 2205867	(47) 01.08.2018
(97) EP 1684835	(47) 01.08.2018	(97) EP 1994686	(47) 01.08.2018	(97) EP 2124254	(47) 01.08.2018	(97) EP 2206271	(47) 01.08.2018
(97) EP 1686909	(47) 01.08.2018	(97) EP 1996046	(47) 01.08.2018	(97) EP 2128535	(47) 01.08.2018	(97) EP 2206763	(47) 01.08.2018
(97) EP 1689904	(47) 01.08.2018	(97) EP 1996734	(47) 01.08.2018	(97) EP 2128791	(47) 01.08.2018	(97) EP 2206778	(47) 01.08.2018
(97) EP 1694601	(47) 01.08.2018	(97) EP 1997263	(47) 01.08.2018	(97) EP 2130097	(47) 01.08.2018	(97) EP 2208786	(47) 01.08.2018
(97) EP 1703285	(47) 01.08.2018	(97) EP 2004013	(47) 01.08.2018	(97) EP 2130852	(47) 01.08.2018	(97) EP 2210183	(47) 01.08.2018
(97) EP 1704800	(47) 01.08.2018	(97) EP 2004746	(47) 01.08.2018	(97) EP 2131300	(47) 01.08.2018	(97) EP 2210984	(47) 01.08.2018
(97) EP 1725833	(47) 01.08.2018	(97) EP 2005232	(47) 01.08.2018	(97) EP 2131753	(47) 01.08.2018	(97) EP 2211733	(47) 01.08.2018
(97) EP 1733125	(47) 01.08.2018	(97) EP 2008070	(47) 01.08.2018	(97) EP 2134061	(47) 01.08.2018	(97) EP 2212620	(47) 01.08.2018
(97) EP 1750072	(47) 01.08.2018	(97) EP 2011787	(47) 01.08.2018	(97) EP 2135487	(47) 01.08.2018	(97) EP 2216174	(47) 01.08.2018
(97) EP 1761335	(47) 01.08.2018	(97) EP 2016205	(47) 01.08.2018	(97) EP 2136079	(47) 01.08.2018	(97) EP 2218196	(47) 01.08.2018
(97) EP 1767573	(47) 01.08.2018	(97) EP 2016793	(47) 01.08.2018	(97) EP 2136429	(47) 01.08.2018	(97) EP 2218243	(47) 01.08.2018
(97) EP 1769653	(47) 01.08.2018	(97) EP 2017479	(47) 01.08.2018	(97) EP 2136672	(47) 01.08.2018	(97) EP 2219787	(47) 01.08.2018
(97) EP 1782642	(47) 01.08.2018	(97) EP 2021747	(47) 01.08.2018	(97) EP 2137162	(47) 01.08.2018	(97) EP 2220485	(47) 01.08.2018
(97) EP 1786651	(47) 01.08.2018	(97) EP 2030429	(47) 01.08.2018	(97) EP 2138378	(47) 01.08.2018	(97) EP 2221886	(47) 01.08.2018
(97) EP 1797645	(47) 01.08.2018	(97) EP 2031158	(47) 01.08.2018	(97) EP 2140581	(47) 01.08.2018	(97) EP 2222404	(47) 01.08.2018
(97) EP 1808003	(47) 01.08.2018	(97) EP 2036266	(47) 01.08.2018	(97) EP 2142267	(47) 01.08.2018	(97) EP 2222855	(47) 01.08.2018
(97) EP 1813178	(47) 01.08.2018	(97) EP 2039757	(47) 01.08.2018	(97) EP 2143992	(47) 01.08.2018	(97) EP 2223126	(47) 01.08.2018
(97) EP 1833095	(47) 01.08.2018	(97) EP 2041725	(47) 01.08.2018	(97) EP 2144140	(47) 01.08.2018	(97) EP 2223399	(47) 01.08.2018
(97) EP 1836438	(47) 01.08.2018	(97) EP 2042953	(47) 01.08.2018	(97) EP 2144590	(47) 01.08.2018	(97) EP 2224986	(47) 01.08.2018
(97) EP 1836440	(47) 01.08.2018	(97) EP 2042957	(47) 01.08.2018	(97) EP 2145080	(47) 01.08.2018	(97) EP 2226918	(47) 01.08.2018
(97) EP 1845137	(47) 01.08.2018	(97) EP 2043427	(47) 01.08.2018	(97) EP 2145425	(47) 01.08.2018	(97) EP 2230407	(47) 01.08.2018
(97) EP 1846231	(47) 01.08.2018	(97) EP 2046244	(47) 01.08.2018	(97) EP 2149836	(47) 01.08.2018	(97) EP 2230526	(47) 01.08.2018
(97) EP 1848661	(47) 01.08.2018	(97) EP 2046376	(47) 01.08.2018	(97) EP 2150403	(47) 01.08.2018	(97) EP 2231354	(47) 01.08.2018
(97) EP 1849063	(47) 01.08.2018	(97) EP 2047518	(47) 01.08.2018	(97) EP 2152154	(47) 01.08.2018	(97) EP 2232964	(47) 01.08.2018
(97) EP 1849248	(47) 01.08.2018	(97) EP 2056014	(47) 01.08.2018	(97) EP 2152334	(47) 01.08.2018	(97) EP 2234347	(47) 01.08.2018
(97) EP 1851372	(47) 01.08.2018	(97) EP 2065645	(47) 01.08.2018	(97) EP 2153215	(47) 01.08.2018	(97) EP 2235517	(47) 01.08.2018
(97) EP 1853791	(47) 01.08.2018	(97) EP 2066612	(47) 01.08.2018	(97) EP 2153336	(47) 01.08.2018	(97) EP 2235607	(47) 01.08.2018
(97) EP 1860996	(47) 01.08.2018	(97) EP 2070367	(47) 01.08.2018	(97) EP 2153462	(47) 01.08.2018	(97) EP 2236419	(47) 01.08.2018
(97) EP 1865644	(47) 01.08.2018	(97) EP 2071310	(47) 01.08.2018	(97) EP 2154626	(47) 01.08.2018	(97) EP 2237189	(47) 01.08.2018
(97) EP 1868737	(47) 01.08.2018	(97) EP 2073173	(47) 01.08.2018	(97) EP 2155804	(47) 01.08.2018	(97) EP 2240086	(47) 01.08.2018
(97) EP 1869241	(47) 01.08.2018	(97) EP 2074170	(47) 01.08.2018	(97) EP 2156284	(47) 01.08.2018	(97) EP 2240278	(47) 01.08.2018
(97) EP 1872072	(47) 01.08.2018	(97) EP 2075560	(47) 01.08.2018	(97) EP 2156348	(47) 01.08.2018	(97) EP 2242649	(47) 01.08.2018
(97) EP 1875686	(47) 01.08.2018	(97) EP 2076050	(47) 01.08.2018	(97) EP 2158522	(47) 01.08.2018	(97) EP 2244173	(47) 01.08.2018
(97) EP 1880556	(47) 01.08.2018	(97) EP 2076157	(47) 01.08.2018	(97) EP 2159819	(47) 01.08.2018	(97) EP 2244412	(47) 01.08.2018
(97) EP 1882356	(47) 01.08.2018	(97) EP 2079139	(47) 01.08.2018	(97) EP 2160683	(47) 01.08.2018	(97) EP 2244521	(47) 01.08.2018
(97) EP 1886217	(47) 01.08.2018	(97) EP 2079409	(47) 01.08.2018	(97) EP 2162860	(47) 01.08.2018	(97) EP 2244717	(47) 01.08.2018
(97) EP 1893399	(47) 01.08.2018	(97) EP 2080277	(47) 01.08.2018	(97) EP 2163161	(47) 01.08.2018	(97) EP 2245075	(47) 01.08.2018
(97) EP 1894385	(47) 01.08.2018	(97) EP 2080348	(47) 01.08.2018	(97) EP 2166866	(47) 01.08.2018	(97) EP 2245096	(47) 01.08.2018
(97) EP 1896714	(47) 01.08.2018	(97) EP 2088877	(47) 01.08.2018	(97) EP 2168313	(47) 01.08.2018	(97) EP 2246442	(47) 01.08.2018
(97) EP 1904244	(47) 01.08.2018	(97) EP 2089197	(47) 01.08.2018	(97) EP 2168414	(47) 01.08.2018	(97) EP 2249278	(47) 01.08.2018
(97) EP 1907814	(47) 01.08.2018	(97) EP 2089584	(47) 01.08.2018	(97) EP 2169379	(47) 01.08.2018	(97) EP 2251169	(47) 01.08.2018
(97) EP 1908056	(47) 01.08.2018	(97) EP 2089648	(47) 01.08.2018	(97) EP 2172045	(47) 01.08.2018	(97) EP 2251622	(47) 01.08.2018
(97) EP 1913383	(47) 01.08.2018	(97) EP 2089915	(47) 01.08.2018	(97) EP 2172929	(47) 01.08.2018	(97) EP 2253772	(47) 01.08.2018
(97) EP 1915461	(47) 01.08.2018	(97) EP 2090011	(47) 01.08.2018	(97) EP 2175093	(47) 01.08.2018	(97) EP 2256030	(47) 01.08.2018
(97) EP 1929231	(47) 01.08.2018	(97) EP 2092420	(47) 01.08.2018	(97) EP 2176548	(47) 01.08.2018	(97) EP 2256251	(47) 01.08.2018
(97) EP 1929701	(47) 01.08.2018	(97) EP 2092433	(47) 01.08.2018	(97) EP 2176642	(47) 01.08.2018	(97) EP 2257419	(47) 01.08.2018
(97) EP 1931445	(47) 01.08.2018	(97) EP 2096742	(47) 01.08.2018	(97) EP 2178787	(47) 01.08.2018	(97) EP 2257691	(47) 01.08.2018
(97) EP 1943593	(47) 01.08.2018	(97) EP 2096844	(47) 01.08.2018	(97) EP 2181199	(47) 01.08.2018	(97) EP 2258584	(47) 01.08.2018
(97) EP 1944030	(47) 01.08.2018	(97) EP 2097527	(47) 01.08.2018	(97) EP 2186925	(47) 01.08.2018	(97) EP 2258777	(47) 01.08.2018

(97) EP 3298040 (47) 01.08.2018

Zveřejněné překlady evropských patentových spisů

U následujících udělených evropských patentů s účinky pro Českou republiku byl majitelem předložen překlad patentového spisu do českého jazyka (§ 35c odst. 2 až 4 zákona č. 527/1990 Sb., v platném znění). Údaje jsou řazeny vzestupně podle čísel evropských patentů.

(97) EP 1488224		(33) IT
(47) 02.05.2018		(74) Všečekka Zelený Švorčík Kalenský & Partners, advokátní a patentová kancelář, JUDr. Michal Havlík, advokát, Hálkova 1406/2, Praha 2, 12000
(97) 02.10.2003		
(51) G01N 27/62	(2006.01)	
G01P 5/08	(2006.01)	
(96) 25.03.2003		(97) EP 1689236
(96) 03712167.0		(47) 18.04.2018
(73) Environics Oy, 50191 Mikkeli, FI		(97) 09.06.2005
(72) ANTTALAINEN, Osmo, 50120 Mikkeli, FI		(51) A01N 47/38
(54) Komorová sestava, zařízení a způsob analýzy plynu		(2006.01)
(32) 20020565		A01N 25/04
(31) 25.03.2002		A01N 47/38
(33) FI		A01N 43/80
(86) PCT/FI2003/000226		A01N 43/56
(87) WO 2003/081224		A01N 41/06
(74) Rott, Růžička & Guttmann Patentové, známkové a advokátní kanceláře, Ing. Jana Fuchsová, patentový zástupce, Vinohradská 938/37, Praha 2, 12000		A01N 25/32
		A01N 25/30
		A01N 25/08
		A01N 25/04
		A01N 25/02
		(2006.01)
		(96) 19.11.2004
		(96) 04819206.6
		(73) Bayer Intellectual Property GmbH, 40789 Monheim am Rhein, DE
		(72) SCHNABEL, Gerhard, 63820 Elsenfeld, DE
		HAASE, Detlev, 65929 Frankfurt, DE
		DECKWER, Roland, 65929 Frankfurt, DE
		(54) Olejevý suspenzní koncentrát
		(32) 03013389, 102004025220
		(31) 28.11.2003, 22.05.2004
		(33) EP, DE
		(86) PCT/EP2004/013154
		(87) WO 2005/051082
		(74) Traplová Hakr Kubát, advokátní a patentová kancelář, ing. Eduard Hakr patentový zástupce, Přístavní 24, Praha 7, 17000
(97) EP 1551372		(97) EP 1778256
(47) 06.06.2018		(47) 21.03.2018
(97) 01.04.2004		(97) 23.02.2006
(51) A61K 9/14	(2006.01)	(51) A61K 45/06
A61K 9/16	(2006.01)	(2006.01)
A61K 9/20	(2006.01)	A61K 33/00
A61K 9/28	(2006.01)	A61K 31/08
A61K 9/50	(2006.01)	A61P 25/28
(96) 22.09.2003		(2006.01)
(96) 03752490.7		(96) 19.08.2005
(73) Alpharma Pharmaceuticals LLC, New York, NY 10017-5703, US		(96) 05775402.0
(72) BOEHM, Garth, Westfield, NJ 07090, US		(73) Imperial Innovations Limited, London SW7 2PG, GB
(54) Sekvestrační podjednotka a související kompozice a způsoby		(72) FRANKS, Nicholas, London SW7 2BZ, GB
(32) 412208 P		MAZE, Mervyn, Lond on SW7 2BZ, GB
(31) 20.09.2002		(54) Použití xenonu jako neuroprotektantu u neonatálního jedince
(33) US		(32) 0418540
(86) PCT/US2003/029475		(31) 19.08.2004
(87) WO 2004/026283		(33) GB
(74) Čermák a spol., JUDr. Karel Čermák jr. Ph.D., LL.M., Elišky Peškové 735/15, Praha 5, 15000		(86) PCT/GB2005/003253
		(87) WO 2006/018655
		(74) Kania, Sedlák, Smola, Ing. Lucie Lunzarová, Mendlovo náměstí 907/1a, Brno, Staré Brno, 60300
(97) EP 1654861		(97) EP 1843043
(47) 04.04.2018		(47) 16.05.2018
(97) 17.02.2005		(97) 10.10.2007
(51) H04M 11/00	(2006.01)	(51) F04D 17/16
H04Q 9/00	(2006.01)	(2006.01)
H04B 3/54	(2006.01)	F04D 19/04
(96) 17.07.2003		F04D 25/06
(96) 03817921.4		(2006.01)
(73) e-distribuzione S.p.A., 00198 Roma, IT		(96) 27.03.2007
(72) GIUBBINI, Paolo, I-00167 Rome, IT		(96) 07006199.9
(54) Způsob a systém pro vzálené aktualizování měřících přístrojů pro měření spotřeby elektřiny, vody nebo plynu		(73) PFEIFFER VACUUM GMBH, 35614 Asslar, DE
(86) PCT/EP2003/007778		Birkenstock, Timo, 35745 Herborn, DE
(87) WO 2005/015890		Hopf, Dirk, 35641 Schöffengrund, DE
(74) Všečekka Zelený Švorčík Kalenský a partneři, advokátní a patentová kancelář, JUDr. Michal Havlík, advokát, Hálkova 1406/2, Praha 2, 12000		Stoll, Tobias, 35719 Angelburg-Gönnern, DE
		(54) Vývěva s hnacím zařízením
		(32) 102006016405
(97) EP 1656825		
(47) 18.04.2018		
(97) 17.05.2006		
(51) A01D 43/063	(2006.01)	
(96) 09.11.2005		
(96) 05024470.6		
(73) MULTIONE SRL, 36040 Grumolo delle Abbadesse (VI), IT		
(72) Zanini, Stefano, 36040 Grumolo Delle Abbadesse (Vicenza), IT		
(54) Sekačka na trávu		
(32) VI20040259		
(31) 10.11.2004		

(31) 07.04.2006
(33) DE
(74) KANIA SEDLÁK SMOLA patentová kancelář Veronika Zemanová,
Mendlovo náměstí 907/1a, Brno, Staré Brno, 60300

(97) **EP 1960109**
(47) 11.04.2018
(97) 14.06.2007
(51) **B02C 13/282** (2006.01)
B02C 13/14 (2006.01)

(96) 30.11.2006
(96) 06817727.8
(73) swissRTec AG, 8280 Kreuzlingen, CH
(72) ZÖLLIG, Mario, CH-8598 Bottighofen, CH
(54) **Stator odrazového drtiče**
(32) 19602005
(31) 09.12.2005
(33) CH
(86) PCT/CH2006/000675
(87) WO 2007/065283
(74) Čermák a spol., JUDr. Věra Čermáková, advokát, Elišky Peškové 735/15,
Praha 5, Smíchov, 15000

(97) **EP 2003256**
(47) 28.03.2018
(97) 17.12.2008
(51) **E03B 7/07** (2006.01)
G01F 15/14 (2006.01)
G01F 15/18 (2006.01)
H02B 1/03 (2006.01)
E03B 9/08 (2006.01)
E03B 7/09 (2006.01)

(96) 11.06.2008
(96) 08305247.2
(73) SAINTE LIZAIGNE SA, 36260 Sainte Lizaigne, FR
(72) Verhee, Damien, 36100 Issoudun, FR
(54) **Skříňka pro soubor měření přívodu vody**
(32) 0755748
(31) 13.06.2007
(33) FR
(74) Čermák a spol., JUDr. Karel Čermák jr. Ph.D., LL.M., Elišky Peškové
735/15, Praha 5, 15000

(97) **EP 2092173**
(47) 09.05.2018
(97) 29.05.2008
(51) **F02B 29/04** (2006.01)

(96) 20.11.2007
(96) 07856188.3
(73) Valeo Systèmes de Contrôle Moteur, 95892 Cergy Pontoise, FR
(72) BURGOLD, Sven, 78120 Rambouillet, FR
PIETROWSKI, Herbert, 74385 Pleidelsheim, DE
FISCHER, Udo, 38104 Braunschweig, DE
ALBERT, Laurent, 60640 VERDERIE, FR
(54) **Jednotka sacího zařízení a chladiče plicního vzduchu ve spalovacím
motoru**
(32) 0655001
(31) 20.11.2006
(33) FR
(86) PCT/EP2007/010009
(87) WO 2008/061694
(74) Rott, Růžička & Guttman Patentové, známkové a advokátní kanceláře,
JUDr. Ing. Michal Guttman, patentový zástupce, Vinohradská 37/938,
Praha 2, 12000

(97) **EP 2124925**
(47) 27.06.2018
(97) 04.09.2008
(51) **A61K 31/366** (2006.01)
A61K 31/205 (2006.01)
A61K 31/22 (2006.01)
A61K 31/405 (2006.01)
A61P 3/10 (2006.01)
A61K 31/40 (2006.01)
(96) 20.11.2007
(96) 07847224.8

(73) Alfasigma S.p.A., Milano, IT
(72) GAETANI, Franco, 00040 Ariccia (RM), IT
VIRMANI, Ashraf, 00040 Ariccia (RM), IT
(54) **Kompozice užitečná pro léčbu diabetu typu 2**
(32) 07103137
(31) 27.02.2007
(33) EP
(86) PCT/EP2007/062545
(87) WO 2008/104239
(74) PatentEnter s.r.o., Koliště 1965/13a, Brno, Černá Pole, 60200

(97) **EP 2125850**
(47) 30.05.2018
(97) 31.07.2008
(51) **C07D 407/14** (2006.01)

(96) 22.01.2008
(96) 08713185.0
(73) Merck Sharp & Dohme Corp., Rahway, NJ 07065, US
(72) CHIU, Yu-Hung, San Diego, CA 92126, US
CHE, Tessie, Mary, Jersey City, NJ 07302, US
ROMERO, Alex, San Diego, CA 92104, US
ICHIKAWA, Yoshi, Jersey City, NJ 07302, US
SHUE, Youe-Kong, Carlsbad, CA 92009, US
(54) **Makrocyclické polymorfní prostředky obsahující tyto polymorfy,
způsoby jejich přípravy a použití**
(32) 881950 P, 831886
(31) 22.01.2007, 31.07.2007
(33) US, US
(86) PCT/US2008/000735
(87) WO 2008/091554
(74) PATENTSERVIS Praha a.s., Na Podkovce 281/10, Praha 4, Podolí, 14700

(97) **EP 2149417**
(47) 21.03.2018
(97) 03.02.2010
(51) **C23F 1/00** (2006.01)
B23H 1/00 (2006.01)
B23H 1/08 (2006.01)
B23H 7/00 (2006.01)
B23H 7/34 (2006.01)
B23H 9/10 (2006.01)
B23H 7/38 (2006.01)

(96) 28.07.2009
(96) 09251890.1
(73) Pratt & Whitney Canada Corp., Longueuil, QC J4G 1A1, CA
(72) Ben Salah, Nihad, Greenfield Park, Québec J4V 2K3, CA
Frederick, Michel, Candiac, Québec J5R 4C1, CA
Bouthillier, Alain, Sainte-Julie, Québec J3E 2Y6, CA
Fournier, Jean, Longueuil, Québec J4G 2C5, CA
(54) **Způsob elektroerovivního drátového obrábění obrobku**
(32) 181597
(31) 29.07.2008
(33) US
(74) Vsetečka Zelený Švorčík Kalenský a partneři, advokátní a patentová
kancelář, JUDr. Michal Havlík, advokát, Hálkova 1406/2, Praha 2, 12000

(97) **EP 2167038**
(47) 25.04.2018
(97) 24.12.2008
(51) **A61K 9/06** (2006.01)
A61K 9/00 (2006.01)
A61K 38/00 (2006.01)

(96) 13.06.2008
(96) 08771043.0
(73) Zymogenetics, Inc., Seattle, WA 98102, US
ARES TRADING S.A., 1170 Aubonne, CH
(72) GROSS, Jane A., Seattle, Washington 98115, US
VISICH, Jennifer, San Francisco, CA 94080, US
NESTOROV, Ivan, Issaguah, Washington 98029, US
MUNAFO, Alain, CH-1180 Tartegnin, CH
PAPASOULIOTIS, Orestis, CH-1208 Geneva, CH
PENA ROSSI, Claudia, CH-1205 Geneva, CH
BUSBY, Sharon J., Seattle, Washington 98103, US
(54) **Použití taci-ig fúzního proteinu, jako je atacept, pro výrobu léčiva
pro léčení lupus erythematoses**
(32) 943618 P, 24031

(31) 13.06.2007, 28.01.2008
(33) US, US
(86) PCT/US2008/066945
(87) WO 2008/157369
(74) FAJNOR IP s.r.o., Pobežní 249/46, Praha 8, Karlín, 18600

(97) **EP 2206500**
(47) 28.03.2018
(97) 14.07.2010
(51) **A61K 31/513** (2006.01)
A61K 31/427 (2006.01)
A61K 9/20 (2006.01)
A61K 9/28 (2006.01)
A61K 9/16 (2006.01)

(96) 21.02.2006
(96) 10159672.4
(73) AbbVie Inc., North Chicago, IL 60064, US
(72) Rosenberg, Jörg, 67158, Ellerstadt, DE
Reinhold, Ulrich, 52076 Aachen, DE
Liepold, Bernd, 69221 Dossenheim, DE
Berndl, Gunther, 67098 Bad Dürkheim-Ungstein, DE
Breitenbach, Jörg, 68199, Mannheim, DE
Alani, Laman, Foster City, CA 94404, US
Ghosh, Soumojeet, Canton, MI 48188, US

(54) **Pevná farmaceutická dávková formulace, která obsahuje lopinavir**
(32) 64467
(31) 23.02.2005
(33) US
(74) Traplová Hakr Kubát, advokátní a patentová kancelář, ing. Eduard Hakr patentový zástupce, Přístavní 24, Praha 7, 17000

(97) **EP 2217241**
(47) 25.04.2018
(97) 14.05.2009
(51) **A61K 31/538** (2006.01)
A61K 9/20 (2006.01)
(96) 06.11.2008
(96) 08848427.4
(73) Rigel Pharmaceuticals, Inc., South San Francisco, CA 94080, US
(72) SUN, Thomas, Fremont California 94555, US
LO, Ray, San Leandro California 94579, US

(54) **Vlhká granulace využívající vodnou sekvestrační látku**
(32) 986237 P
(31) 07.11.2007
(33) US
(86) PCT/US2008/082618
(87) WO 2009/061909
(74) Traplová Hakr Kubát, advokátní a patentová kancelář, Ing. Eduard Hakr patentový zástupce, Přístavní 24, Praha 7, 17000

(97) **EP 2245818**
(47) 04.04.2018
(97) 27.08.2009
(51) **H04L 27/34** (2006.01)
(96) 18.02.2009
(96) 09712097.6
(73) Institut Mines Telecom, 75014 Paris, FR
(72) DOUILLARD, Catherine, F-29200 Brest, FR
ABDEL NOUR, Charbel, F-29200 Brest, FR
(54) **Způsob přenosu, odpovídající zařízení, počítačový programový produkt a signál**
(32) 0851048
(31) 19.02.2008
(33) FR
(86) PCT/EP2009/051939
(87) WO 2009/103746
(74) Traplová Hakr Kubát, advokátní a patentová kancelář, Ing. Eduard Hakr, patentový zástupce, Přístavní 24, Praha 7, 17000

(97) **EP 2277001**
(47) 24.01.2018
(97) 19.11.2009
(51) **G01B 11/24** (2006.01)
G01B 11/26 (2006.01)
F42B 35/00 (2006.01)
(96) 15.05.2009

(96) 09745352.6
(73) Ultra Electronics Forensic Technology Inc., Cote-Saint-Luc, Québec H4W 2W8, CA
(72) ROBERGE, Danny, St-Bruno-de-Montarville Québec J3V 4L4, CA
BEAUCHAMP, Alain, Montreal Québec H3L 1B3, CA

(54) **Způsob a systém pro polohování objektu v systému optického senzoru pro získání jeho topografie**
(32) 53874 P
(31) 16.05.2008
(33) US
(86) PCT/CA2009/000677
(87) WO 2009/137937
(74) Rott, Růžička & Guttman Patentové, známkové a advokátní kanceláře, Ing. Jana Fuchsová, patentový zástupce, Vinohradská 938/37, Praha 2, 12000

(97) **EP 2294383**
(47) 21.03.2018
(97) 26.11.2009
(51) **G01N 17/00** (2006.01)
G01F 23/296 (2006.01)
G01B 17/02 (2006.01)
G01S 15/10 (2006.01)
G01N 29/07 (2006.01)
G01N 29/12 (2006.01)
G01N 29/46 (2006.01)
G01N 29/00 (2006.01)
G01N 33/34 (2006.01)

(96) 20.05.2009
(96) 09749625.1
(73) Solenis Technologies Cayman, L.P., 8200 Schaffhausen, CH
(72) SEIDA, Frank, 59368 Werne, DE
FLOCKEN, Christian, 47839 Krefeld, DE
PÖSCHMANN, Rainer, 47918 Tönisvorst, DE
SCHULTZ, Michael, Dr., D-06231 Bad Dürrenberg, DE
KLAUA, Robert, 06440 Halle, DE
DIETRICH, Georg, 06179 Zappendorf, DE

(54) **Způsob a zařízení pro vysoce přesné měření charakteristiky usazeniny zanášení a/nebo vodního kamene uvnitř kapalinové nádoby nebo charakteristiky části stěny uvnitř kapalinové nádoby s použitím ultrazvukového měniče**
(32) 08009467
(31) 23.05.2008
(33) EP
(86) PCT/EP2009/003597
(87) WO 2009/141135
(74) Všeťečka Zelený Švorčík Kalenský & Partners, advokátní a patentová kancelář, JUDr. Michal Havlík, advokát, Hálkova 1406/2, Praha 2, 12000

(97) **EP 2328539**
(47) 18.04.2018
(97) 01.04.2010
(51) **A61K 9/28** (2006.01)
(96) 24.09.2009
(96) 09816838.8
(73) ISP Investments LLC, Wilmington, DE 19801, US
(72) TERZIAN, Lana, L., Middletown, NY 10941, US
PORTER, Stuart, C., Hatfield, PA 19440, US
(54) **Prostředek pro hladké potahování tablet s vysokým obsahem pevných látek**
(32) 100036 P
(31) 25.09.2008
(33) US
(86) PCT/US2009/058177
(87) WO 2010/036777
(74) KOREJZOVA LEGAL v.o.s., JUDr. Petra Sauvage de Brantes, Korunní 810/104, Praha 10, Vinohrady, 10100

(97) **EP 2340679**
(47) 30.05.2018
(97) 01.04.2010
(51) **H04W 76/06** (2009.01)
(96) 28.09.2009
(96) 09793075.4
(73) QUALCOMM Incorporated, San Diego, CA 92121, US
(72) JIN, Haipeng, San Diego California 92121, US

SONG, Osok, San Diego California 92121, US
(54) **Synchronizace kontextu nosného signálu**
(32) 100598 P, 563425
(31) 26.09.2008, 21.09.2009
(33) US, US
(86) PCT/US2009/058654
(87) WO 2010/037053
(74) Čermák a spol., JUDr. Karel Čermák jr. Ph.D., LL.M., Elišky Peškové 735/15, Praha 5, 15000

(97) **EP 2345628**
(47) 25.04.2018
(97) 20.07.2011
(51) **C05F 11/00** (2006.01)
(96) 14.01.2011
(96) 11150976.6
(73) Gruppo Mauro Saviola S.r.l., 46019 Viadana (MN), IT
(72) Bargiacchi, Enrica, I-46019, Viadana (MN), IT
Costa, Gianluca, I-46019, Viadana (MN), IT
Miele, Sergio, I-46019, Viadana (MN), IT
Magni, Simone, I-46019, Viadana (MN), IT
(54) **Použití přírodních extraktů taninových a netaninových materiálů pro zlepšení úrodnosti půdy a poskytnutí starterového účinku na kultivace**
(32) MI20100040
(31) 15.01.2010
(33) IT
(74) Všetěčka Zelený Švorčík Kalenský & Partners, advokátní a patentová kancelář, JUDr. Michal Havlík, advokát, Hálkova 1406/2, Praha 2, 12000

(97) **EP 2380928**
(47) 30.05.2018
(97) 26.10.2011
(51) **C08K 5/3492** (2006.01)
C07D 251/34 (2006.01)
C07D 251/32 (2006.01)
C08L 77/00 (2006.01)
(96) 21.04.2011
(96) 11163403.6
(73) Evonik Degussa GmbH, 45128 Essen, DE
(72) Schauhoff, Stephanie, 63225, Langen, DE
Trageser, Martin, 63571, Gelnhausen-Höchst, DE
(54) **Trialkenylsokyanurátová síťovací činidla a způsob výroby zesílených organických polymerů**
(32) 102010028062
(31) 22.04.2010
(33) DE
(74) Traplová Hakr Kubát, advokátní a patentová kancelář, ing. Eduard Hakr patentový zástupce, Přístavní 24, Praha 7, 17000

(97) **EP 2397655**
(47) 23.05.2018
(97) 21.12.2011
(51) **F01D 17/14** (2006.01)
(96) 06.06.2011
(96) 11168796.8
(73) Siemens Aktiengesellschaft, 80333 München, DE
(72) Schreiber, Frank, 02906 Niesky, DE
Paul, Erhard, 02827 Görlitz, DE
(54) **Regulační ventil parní turbíny**
(32) 102010024342
(31) 18.06.2010
(33) DE
(74) Čermák a spol., JUDr. Karel Čermák jr. Ph.D., LL.M., Elišky Peškové 735/15, Praha 5, 15000

(97) **EP 2398032**
(47) 18.04.2018
(97) 21.12.2011
(51) **H01H 23/14** (2006.01)
H02G 3/08 (2006.01)
(96) 20.05.2011
(96) 11004177.9
(73) ABB AG, 68309 Mannheim, DE
(72) Schulte-Lippert, Günter, 58513 Lüdenscheid, DE
Ewers, Manfred, 58239 Schwerte, DE
Sahlmann, Hans-Peter, 58454 Witten, DE

Zierach, Falk, 58513 Lüdenscheid, DE
(54) **Tlačítkový spínač systémové techniky domů a budov**
(32) 102010024245
(31) 18.06.2010
(33) DE
(74) Traplová Hakr Kubát, advokátní a patentová kancelář, ing. Eduard Hakr patentový zástupce, Přístavní 24, Praha 7, 17000

(97) **EP 2401337**
(47) 09.05.2018
(97) 02.09.2010
(51) **C09D 167/06** (2006.01)
C09D 167/08 (2006.01)
(96) 17.02.2010
(96) 10705706.9
(73) PPG Industries Ohio, Inc., Cleveland, OH 44111, US
(72) ZHOU, Hongying, Allison Park Pennsylvania 15101, US
FUHRY, Mary Ann M., Butler Pennsylvania 16001, US
CHENG, Shan, Sewickley Pennsylvania 15143, US
FENN, David R., Allison Park Pennsylvania 15101, US
KINGERA, Anthony P., Pennsylvania 15139, US
MONTANARI, Vittorio, Albany, Georgia 31707, US
AMBROSE, Ronald R., Loganville Georgia 30052-4700, US
MCCOLLUM, Gregory J., Gibsonsia Pennsylvania 15044, US
CHASSER, Anthony M., Allison Park Pennsylvania 15101, US
(54) **Zářením vytvrditelné tekuté nátěry z biomasy**
(32) 394785
(31) 27.02.2009
(33) US
(86) PCT/US2010/024410
(87) WO 2010/099009
(74) Čermák a spol., JUDr. Karel Čermák jr. Ph.D., LL.M., Elišky Peškové 735/15, Praha 5, 15000

(97) **EP 2406097**
(47) 02.05.2018
(97) 16.09.2010
(51) **B60K 35/00** (2006.01)
(96) 25.01.2010
(96) 10701814.5
(73) Volkswagen Aktiengesellschaft, 38440 Wolfsburg, DE
(72) HAHN-HEINZE, Joachim, 38102 Braunschweig, DE
NATTERER, Leonard, 38106 Braunschweig, DE
POSCHWATTA, Nils, 38100 Braunschweig, DE
(54) **Přístrojová deska zobrazovací a obslužné komponenty**
(32) 102009011709
(31) 09.03.2009
(33) DE
(86) PCT/EP2010/000414
(87) WO 2010/102694
(74) Traplová Hakr Kubát, advokátní a patentová kancelář, ing. Eduard Hakr patentový zástupce, Přístavní 24, Praha 7, 17000

(97) **EP 2438739**
(47) 02.05.2018
(97) 09.12.2010
(51) **H04L 29/08** (2006.01)
G06F 9/50 (2006.01)
H04Q 3/00 (2006.01)
H04L 29/06 (2006.01)
(96) 05.06.2009
(96) 09779650.2
(73) Telefonaktiebolaget LM Ericsson (publ), 164 83 Stockholm, SE
(72) NIEMOELLER, Joerg, 52134 Herzogenrath, DE
FREITER, Eugen, 52078 Aachen, DE
FIKOURAS, Ioannis, 52062 Aachen, DE
LEVENSHTYEN, Roman, 52062 Aachen, DE
(54) **Způsob pro vyvolání základní služby poskytované v telekomunikační síti a aplikační server pro zajištění kompozitní služby**
(86) PCT/EP2009/056956
(87) WO 2010/139368
(74) KOREJZOVA LEGAL v.o.s., JUDr. Petra Sauvage de Brantes, Korunní 810/104, Praha 10, Vinohrady, 10100

(97) **EP 2443833**
(47) 16.05.2018

(97) 17.02.2011		(51) G02B 23/00	(2006.01)
(51) H04N 19/52	(2014.01)	G02B 23/14	(2006.01)
H04N 19/61	(2014.01)	G02B 23/16	(2006.01)
H04N 19/196	(2014.01)	(96) 23.12.2011	
H04N 19/129	(2014.01)	(96) 11195483.0	
H04N 19/119	(2014.01)	(73) Swarovski-Optik KG., 6067 Absam, AT	
H04N 19/107	(2014.01)	(72) Kurz, Patrick, 6170 Zirl, AT	
H04N 19/122	(2014.01)	Fischler, Siegmund, 6067 Absam, AT	
H04N 19/147	(2014.01)	(54) Modulární teleskop	
H04N 19/176	(2014.01)	(32) 21332010	
H04N 19/96	(2014.01)	(31) 23.12.2010	
H04N 19/70	(2014.01)	(33) AT	
(96) 16.08.2010		(74) Všeťečka Zelený Švorčík Kalenský & Partners, advokátní a patentová kancelář, JUDr. Otakar Švorčík, advokát, Hálkova 2, Praha 2, 12000	
(96) 10808402.1			
(73) Samsung Electronics Co., Ltd., Suwon-si, Gyeonggi-do, 443-742, KR			
(72) JUNG, Hae-Kyung, Seoul 138-931, KR		(97) EP 2470165	
CHEON, Min-Su, Suwon-si, Gyeonggi-do 443-822, KR		(47) 18.04.2018	
MIN, Jung-Hye, Suwon-si, Gyeonggi-do 443-745, KR		(97) 03.03.2011	
KIM, Il-Koo, Osan-si, Gyeonggi-do 447-756, KR		(51) A61K 9/14	(2006.01)
(54) Způsob dekódování videa s uvážením pořadí snímání kódovacích jednotek majících hierarchickou strukturu		A61K 47/38	(2006.01)
(32) 20090075432		A61K 47/44	(2017.01)
(31) 14.08.2009		(96) 26.08.2010	
(33) KR		(96) 10749574.9	
(86) PCT/KR2010/005373		(73) Hercules Incorporated, Wilmington, DE 19808, US	
(87) WO 2011/019253		(72) DURIG, Thomas, Chadds Ford PA 19317, US	
(74) PATENTSERVIS Praha a.s., Na Podkovce 281/10, Praha 4, Podolí, 14700		TEWARI, Divya, West Chester PA 19382, US	
		(54) Kompozice filmového povlaku z tuhých práškových směsí	
(97) EP 2461346		(32) 237720 P	
(47) 02.05.2018		(31) 28.08.2009	
(97) 06.06.2012		(33) US	
(51) H01J 37/147	(2006.01)	(86) PCT/US2010/046811	
H01J 37/28	(2006.01)	(87) WO 2011/025881	
(96) 01.12.2011		(74) Všeťečka Zelený Švorčík Kalenský a partneři, advokátní a patentová kancelář, JUDr. Petr Kalenský, advokát, Hálkova 1406/2, Praha 2, 12000	
(96) 11191531.0			
(73) Carl Zeiss Microscopy GmbH, 07745 Jena, DE		(97) EP 2475788	
Carl Zeiss Microscopy Limited, Cambridge CB1 3JS, GB		(47) 25.04.2018	
(72) Preikszas, Dirk, 73447 Oberkochen, DE		(97) 17.03.2011	
Hayn, Armin Heinz, Essex CB11 3AG, GB		(51) C12Q 1/68	(2018.01)
(54) Částicový vyzářovací přístroj s vychylovacím systémem		(96) 31.08.2010	
(32) 102010053194		(96) 10815913.8	
(31) 03.12.2010		(73) DiaSorin S.p.A., 13040 Saluggia (Vercelli), IT	
(33) DE		(72) LUDOWISE, Peter, D., Saint Paul, MN 55133-3427, US	
(74) Traplová Hakr Kubát, advokátní a patentová kancelář, Ing. Eduard Hakr patentový zástupce, Přístavní 24, Praha 7, 17000		(54) Kompenzace spektrálního přeslechu při multiplexovém amplifikování nukleové kyseliny	
Traplová Hakr Kubát, advokátní a patentová kancelář, Ing. Eduard Hakr patentový zástupce, Přístavní 24, Praha 7, 17000		(32) 241307 P, 358287 P	
		(31) 10.09.2009, 24.06.2010	
		(33) US, US	
		(86) PCT/US2010/047265	
		(87) WO 2011/031585	
		(74) Všeťečka Zelený Švorčík Kalenský & Partners, advokátní a patentová kancelář, JUDr. Michal Havlík, advokát, Hálkova 1406/2, Praha 2, 12000	
(97) EP 2461885			
(47) 25.04.2018		(97) EP 2497839	
(97) 10.02.2011		(47) 11.04.2018	
(51) B01D 39/16	(2006.01)	(97) 12.09.2012	
B01D 46/52	(2006.01)	(51) C21D 1/06	(2006.01)
D01F 6/90	(2006.01)	C21D 1/76	(2006.01)
D01F 6/52	(2006.01)	C21D 9/00	(2006.01)
D01F 11/16	(2006.01)	C21D 9/32	(2006.01)
D01D 5/00	(2006.01)	C21D 11/00	(2006.01)
(96) 28.07.2010		C23C 8/18	(2006.01)
(96) 10749890.9		C23C 8/22	(2006.01)
(73) Ahlstrom-Munksjö Oyj, 00100 Helsinki, FI		C23C 8/26	(2006.01)
(72) FANTINI, Diego, F-38780 Pont-Evêque, FR		C23C 8/32	(2006.01)
CHAVAN, Santosh, F-39780 Pont-Evêque, FR		C23C 8/34	(2006.01)
CRAVERO, Tiziana, I-10076 Nole, IT		(96) 28.02.2012	
(54) Způsob výroby netkaného rouna s obsahem nanovláken a/nebo mikrovláken		(96) 12157377.8	
(32) 09167440		(73) SOL S.p.A., 20052 Monza MI, IT	
(31) 07.08.2009		(72) Gandola, Andrea, 22100 COMO, IT	
(33) EP		(54) Způsob zpracování ocelí	
(86) PCT/FI2010/050609		(32) MI20110366	
(87) WO 2011/015709		(31) 10.03.2011	
(74) Čermák a spol., JUDr. Věra Čermáková, advokát, Elišky Peškové 735/15, Praha 5, Smíchov, 15000		(33) IT	
(97) EP 2469321			
(47) 25.04.2018			
(97) 27.06.2012			

(74) Rott, Růžička & Guttman Patentové, známkové a advokátní kanceláře,
Ing. Jana Fuchsová, patentový zástupce, Vinohradská 938/37, Praha 2,
12000

(97) **EP 2499312**

(47) 16.05.2018

(97) 19.05.2011

(51) **E05B 77/38** (2014.01)

E05B 85/24 (2014.01)

(96) 11.11.2010

(96) 10805187.1

(73) Kiekert Aktiengesellschaft, 42579 Heiligenhaus, DE

(72) GRAUTE, Ludger, 45130 Essen, DE

(54) **Zámek dveří motorového vozidla**

(32) 202009015561 U

(31) 14.11.2009

(33) DE

(86) PCT/DE2010/001324

(87) WO 2011/057617

(74) Rott, Růžička & Guttman Patentové, známkové a advokátní kanceláře,
Ing. Jiří Andera, patentový zástupce, Vinohradská 37/938, Praha 2, 12000

(97) **EP 2501666**

(47) 13.06.2018

(97) 19.05.2011

(51) **C07C 21/04** (2006.01)

C07C 17/389 (2006.01)

C07C 17/42 (2006.01)

(96) 12.11.2010

(96) 10830756.2

(73) ARKEMA INC., King of Prussia PA 19406, US

(72) ELSHEIKH, Maher Y., Wayne Pennsylvania 19087, US

BONNET, Philippe, 69007 Lyon, FR

(54) **Způsob stabilizace a přečištění chlorolefinů**

(32) 261498 P

(31) 16.11.2009

(33) US

(86) PCT/US2010/056440

(87) WO 2011/060211

(74) Všetečka Zelený Švorčík Kalenský & Partners, advokátní a patentová
kancelář, JUDr. Michal Havlík, advokát, Hálkova 1406/2, Praha 2, 12000

(97) **EP 2509586**

(47) 02.05.2018

(97) 16.06.2011

(51) **A61K 9/20** (2006.01)

A61K 31/00 (2006.01)

A61K 47/36 (2006.01)

A61K 31/44 (2006.01)

(96) 09.12.2010

(96) 10792884.8

(73) VECTANS PHARMA, 92213 Saint-Cloud Cedex, FR

(72) ATTALI, Pierre, F-94300 Vincennes, FR

COSTANTINI, Dominique, F-75014 Paris, FR

LEMARCHAND, Caroline, F-75014 Paris, FR

(54) **Mukoadhezivní buklální tablety pro léčení orofaciálního herpes**

(32) 09290925, 634225

(31) 09.12.2009, 09.12.2009

(33) EP, US

(86) PCT/EP2010/069313

(87) WO 2011/070125

(74) Všetečka Zelený Švorčík Kalenský & Partners, advokátní a patentová
kancelář, JUDr. Michal Havlík, advokát, Hálkova 1406/2, Praha 2, 12000

(97) **EP 2529065**

(47) 16.05.2018

(97) 04.08.2011

(51) **E05B 77/00** (2014.01)

E05B 77/38 (2014.01)

(96) 16.11.2010

(96) 10800878.0

(73) Kiekert Aktiengesellschaft, 42579 Heiligenhaus, DE

(72) GRAUTE, Ludger, 45130 Essen, DE

(54) **Zámek se vstupním tlumičem**

(32) 102010005843

(31) 26.01.2010

(33) DE

(86) PCT/DE2010/001347

(87) WO 2011/091775

(74) Rott, Růžička & Guttman Patentové, známkové a advokátní kanceláře,
Ing. Jiří Andera, patentový zástupce, Vinohradská 37/938, Praha 2, 12000

(97) **EP 2539449**

(47) 25.04.2018

(97) 01.09.2011

(51) **C12N 15/10** (2006.01)

(96) 25.02.2011

(96) 11707340.3

(73) Qiagen GmbH, 40724 Hilden, DE

(72) HOLLÄNDER, Vera, 59423 Unna, DE

(54) **Způsob paralelní izolace a/nebo přečištění RNA a DNA**

(32) 10002171, 10001995

(31) 03.03.2010, 26.02.2010

(33) EP, EP

(86) PCT/EP2011/000920

(87) WO 2011/104027

(74) KOREJZOVA LEGAL v.o.s., JUDr. Petra Sauvage de Brantes, Korunní
810/104, Praha 10, Vinohrady, 10100

(97) **EP 2540054**

(47) 29.11.2017

(97) 01.09.2011

(51) **H04L 29/06** (2006.01)

H04N 21/434 (2011.01)

H04N 21/462 (2011.01)

H04N 21/4623 (2011.01)

H04N 21/845 (2011.01)

(96) 18.02.2011

(96) 11705194.6

(73) Telefonaktiebolaget LM Ericsson (publ), 164 83 Stockholm, SE

(72) HARTUNG, Frank, 52134 Herzogenrath, DE

CATREIN, Daniel, 52146 Würselen, DE

LOHMAR, Thorsten, Aachen 52074, DE

RUSERT, Thomas, S-164 46 Kista, SE

(54) **Ovládání přehrávání pro mediální datový tok**

(32) 307570 P

(31) 24.02.2010

(33) US

(86) PCT/EP2011/052439

(87) WO 2011/104190

(74) Všetečka Zelený Švorčík Kalenský a partneři, advokátní a patentová
kancelář, JUDr. Michal Havlík, advokát, Hálkova 1406/2, Praha 2, 12000

(97) **EP 2542099**

(47) 06.06.2018

(97) 09.09.2011

(51) **A23G 4/06** (2006.01)

A23G 4/10 (2006.01)

A23L 29/30 (2016.01)

(96) 01.03.2011

(96) 11751185.7

(73) Wm. Wrigley Jr. Company, Chicago, IL 60642, US

(72) REED, Michael, A., Merrillville Indiana 46410, US

MAZUREK, Pamela, M., Orland Park Illinois 60462, US

LETTIERE, Dominic, Oak Lawn Illinois 60453, US

(54) **Amorfní objemový materiál pro žvýkací gummy**

(32) 309237 P

(31) 01.03.2010

(33) US

(86) PCT/US2011/026662

(87) WO 2011/109376

(74) Všetečka Zelený Švorčík Kalenský & Partners, advokátní a patentová
kancelář, JUDr. Michal Havlík, advokát, Hálkova 1406/2, Praha 2, 12000

(97) **EP 2543982**

(47) 30.05.2018

(97) 13.10.2011

(51) **G01N 3/00** (2006.01)

B23K 11/11 (2006.01)

B23K 31/12 (2006.01)

(96) 06.04.2011

(96) 11765957.3

(73) Nippon Steel & Sumitomo Metal Corporation, Tokyo 100-8071, JP
(72) YOSHIDA, Hiroshi, Tokyo 100-8071, JP
NOMURA, Naruhiko, Tokyo 100-8071, JP
UENISHI, Akihiro, Tokyo 100-8071, JP
(54) **Způsob, zařízení, program a počítačově čitelné záznamové médium pro analýzu lomu bodově svařované části**
(32) 2010088271
(31) 07.04.2010
(33) JP
(86) PCT/JP2011/058738
(87) WO 2011/126057
(74) PATENTSERVIS Praha a.s., Na Podkovce 281/10, Praha 4, Podolí, 14700

(97) **EP 2563639**
(47) 07.03.2018
(97) 03.11.2011
(51) **B23B 5/02** (2006.01)
B23Q 3/06 (2006.01)
B62D 7/18 (2006.01)
(96) 29.04.2011
(96) 11775630.4
(73) SMW Automotive, LLC, Southfield, 48034, MI, US
(72) NIX, Jerry, Troy Michigan 48084, US
SMITH, Douglas J., Batavia New York 14020, US
DUPIN, Serge, Batavia New York 14020, US
(54) **Zařízení pro konečnou úpravu náboje kola u kloubové sestavy a příslušný způsob**
(32) 201113097173, 329659 P
(31) 29.04.2011, 30.04.2010
(33) US, US
(86) PCT/US2011/034559
(87) WO 2011/137343
(74) Čermák a spol., JUDr. Karel Čermák jr. Ph.D., LL.M., Elišky Peškové 735/15, Praha 5, 15000

(97) **EP 2605771**
(47) 04.04.2018
(97) 23.02.2012
(51) **A61K 31/17** (2006.01)
A61K 31/4164 (2006.01)
A61K 31/4168 (2006.01)
A61K 31/4178 (2006.01)
A61K 31/421 (2006.01)
A61P 1/00 (2006.01)
A61P 3/10 (2006.01)
A61P 7/06 (2006.01)
A61P 11/06 (2006.01)
A61P 17/00 (2006.01)
A61P 17/06 (2006.01)
A61P 19/02 (2006.01)
A61P 25/02 (2006.01)
A61P 37/00 (2006.01)
(96) 11.08.2011
(96) 11751717.7
(73) ALLERGAN, INC., Irvine, CA 92612, US
(72) GIL, Daniel W., Corona Del Mar California 92625, US
DONELLO, John E., Dana Point California 92629, US
LUHRS, Lauren M.B., Rancho Santa Margarita California 92688, US
VISWANATH, Veena, Irvine California 92602, US
(54) **Způsob aktivace regulačních T buněk agonisty alfa-2B adrenergními receptory**
(32) 374124 P
(31) 16.08.2010
(33) US
(86) PCT/US2011/047426
(87) WO 2012/024161
(74) Všeťečka Zelený Švorčík Kalenský a partneři, advokátní a patentová kancelář, JUDr. Michal Havlík, advokát, Háľkova 1406/2, Praha 2, 12000

(97) **EP 2614590**
(47) 16.05.2018
(97) 15.03.2012
(51) **H03K 17/96** (2006.01)
H03K 17/955 (2006.01)
(96) 26.08.2011
(96) 11754337.1

(73) Saint-Gobain Glass France, 92400 Courbevoie, FR
(72) KLEITSCH, Michael, 50997 Köln, DE
GRIGO, Uwe, 51143 Köln, DE
(54) **Izolační zasklívací dílec s kapacitním senzorem**
(32) 102010037370
(31) 07.09.2010
(33) DE
(86) PCT/EP2011/064726
(87) WO 2012/031912
(74) Všeťečka Zelený Švorčík Kalenský & Partners, advokátní a patentová kancelář, JUDr. Michal Havlík, advokát, Háľkova 1406/2, Praha 2, 12000

(97) **EP 2620153**
(47) 18.04.2018
(97) 29.03.2012
(51) **A61K 31/565** (2006.01)
A61K 9/08 (2006.01)
A61K 9/14 (2006.01)
A61K 9/19 (2006.01)
A61K 47/40 (2006.01)
A61P 9/00 (2006.01)
A61P 25/00 (2006.01)
(96) 08.07.2011
(96) 11826361.5
(73) Guangzhou Cellprotek Pharmaceutical Co., Ltd., Guangzhou 510663, CN
(72) YAN, Guangmei, Guangzhou Guangdong 510080, CN
HU, Haiyan, Guangzhou Guangdong 510080, CN
ZHANG, Jingxia, Guangzhou Guangdong 510080, CN
QIU, Pengxin, Guangzhou Guangdong 510080, CN
LI, Ling, Guangzhou Guangdong 510080, CN
TIAN, Ning, Guangzhou Guangdong 510080, CN
(54) **Injekce 5 alfa-androstan-(alkyl)-3 beta-5,6-beta-triolu a způsob její přípravy**
(32) 201010292234
(31) 21.09.2010
(33) CN
(86) PCT/CN2011/076968
(87) WO 2012/037834
(74) Všeťečka Zelený Švorčík Kalenský & Partners, advokátní a patentová kancelář, JUDr. Michal Havlík, advokát, Háľkova 1406/2, Praha 2, 12000

(97) **EP 2636984**
(47) 23.05.2018
(97) 11.09.2013
(51) **F41C 23/16** (2006.01)
F41C 23/18 (2006.01)
F41C 23/20 (2006.01)
(96) 20.02.2013
(96) 13155886.8
(73) Blaser Finanzholding GmbH, 88316 Isny im Allgäu, DE
(72) Knöbel, Bernhard, 88167 Gestratz, DE
Gabsa, Günther, 72505 Krauchenwies, DE
Rothärmel, Jürgen, 87452 Altusried, DE
(54) **Pažba pušky**
(32) 102012101904
(31) 07.03.2012
(33) DE
(74) Rott, Růžička & Guttmann Patentové, známkové a advokátní kanceláře, Ing. Jiří Andera, patentový zástupce, Vinohradská 37/938, Praha 2, 12000

(97) **EP 2660602**
(47) 18.04.2018
(97) 06.11.2013
(51) **G01N 33/543** (2006.01)
B01L 3/00 (2006.01)
(96) 30.04.2013
(96) 13165884.1
(73) Euroimmun Medizinische Labordiagnostika AG, 23560 Lübeck, DE
(72) Stöcker, Winfried, 23627 Groß Grönau, DE
Meyer, Wolfgang, 23689 Pansdorf, DE
Scheper, Thomas, 23919 Berkenthin, DE
Euken, Antje, 23564 Lübeck, DE
(54) **Testovací sada pro laboratorní diagnostiku**
(32) 202012004404 U
(31) 03.05.2012
(33) DE

(74) PATENTSERVIS Praha a.s., Na Podkovce 281/10, Praha 4, Podolí, 14700

(97) **EP 2668212**

(47) 21.03.2018

(97) 02.08.2012

(51) **C07K 16/40** (2006.01)

A61K 39/00 (2006.01)

A61K 39/395 (2006.01)

A61K 45/06 (2006.01)

A61J 1/05 (2006.01)

A61K 31/215 (2006.01)

A61K 31/366 (2006.01)

A61K 31/404 (2006.01)

A61K 31/435 (2006.01)

A61K 31/47 (2006.01)

A61K 31/505 (2006.01)

A61K 31/395 (2006.01)

C07K 14/47 (2006.01)

(96) 27.01.2012

(96) 12701742.4

(73) Sanofi Biotechnology, 75008 Paris, FR

(72) HANOTIN, Corinne, F-75008 Paris, FR

BESSAC, Laurence, F-75008 Paris, FR

CHAUDHARI, Umesh, Bridgewater, NJ 08807, US

(54) **Humánní protilátky proti PCSK9 pro použití ve způsobech léčení konkrétních skupin subjektů**

(32) 11305088, 11305089, 11305513, 11305514, 11306039, 11306040, 11306201, 11306202, 11306449, 11306450

(31) 28.01.2011, 28.01.2011, 29.04.2011, 29.04.2011, 12.08.2011, 12.08.2011, 22.09.2011, 22.09.2011, 08.11.2011, 08.11.2011

(33) EP, EP, EP, EP, EP, EP, EP, EP, EP, EP

(86) PCT/EP2012/051320

(87) WO 2012/101252

(74) Traplová Hakr Kubát, advokátní a patentová kancelář, ing. Eduard Hakr patentový zástupce, Přístavní 24, Praha 7, 17000

(97) **EP 2668784**

(47) 30.05.2018

(97) 02.08.2012

(51) **H04N 19/52** (2014.01)

H04N 19/51 (2014.01)

H04N 19/61 (2014.01)

H04N 19/895 (2014.01)

H04N 19/70 (2014.01)

(96) 18.01.2012

(96) 12703374.4

(73) Qualcomm Incorporated, San Diego, CA 92121-1714, US

(72) CHIEN, Wei-Jung, San Diego California 92121, US

CHEN, Peisong, San Diego California 92127, US

COBAN, Muhammed Zeyd, San Diego California 92121-1714, US

KARCZEWICZ, Marta, San Diego California 92121-1714, US

(54) **Vykonávání předpovídání pohybového vektoru pro kódování videa**

(32) 201161436997 P, 201161449985 P, 201161561601 P, 201213351980

(31) 27.01.2011, 07.03.2011, 18.11.2011, 17.01.2012

(33) US, US, US, US

(86) PCT/US2012/021742

(87) WO 2012/102927

(74) Traplová Hakr Kubát, advokátní a patentová kancelář, ing. Eduard Hakr patentový zástupce, Přístavní 24, Praha 7, 17000

(97) **EP 2668875**

(47) 18.04.2018

(97) 04.12.2013

(51) **A47F 3/04** (2006.01)

F24F 9/00 (2006.01)

(96) 27.05.2013

(96) 13169365.7

(73) Viessmann Refrigeration Systems Oy, 06150 Porvoo, FI

(72) Sipilä, Tomi, 05460 Hyvinkää, FI

Heinävaara, Kimmo, 07910 Valko, FI

(54) **Modul, zařízení a způsob pro poskytnutí kapalinové clony**

(32) 20125567

(31) 28.05.2012

(33) FI

(74) Rott, Růžička & Guttman Patentové, známkové a advokátní kanceláře, Ing. Jana Fuchsová, patentový zástupce, Vinohradská 938/37, Praha 2, 12000

(97) **EP 2669258**

(47) 18.04.2018

(97) 04.12.2013

(51) **C03B 9/195** (2006.01)

C03B 9/18 (2006.01)

C03B 9/19 (2006.01)

C03B 9/22 (2006.01)

C03B 40/027 (2006.01)

C03B 9/36 (2006.01)

C03B 9/38 (2006.01)

C03B 9/40 (2006.01)

(96) 23.05.2013

(96) 13169013.3

(73) Waltec Maschinen GmbH, 96352 Wilhelmsthal-Steinberg, DE

(72) Zirfas, Ulrich, 96352 Wilhelmsthal, DE

Bassing, Werner, 96364 Marktrodach, DE

Hofmann, Robert, 96349 Steinwiesen, DE

Hofmann, Ulli, 96367 Tschirn, DE

Wagner, Rainer, 95032 Hof, DE

(54) **Zařízení k výrobě dutých těles ze skleněné tavěniny**

(32) 102012104625

(31) 29.05.2012

(33) DE

(74) Rott, Růžička & Guttman Patentové, známkové a advokátní kanceláře, Ing. Jana Fuchsová, patentový zástupce, Vinohradská 938/37, Praha 2, 12000

(97) **EP 2684744**

(47) 02.05.2018

(97) 15.01.2014

(51) **B60R 13/02** (2006.01)

B29C 45/14 (2006.01)

B29C 45/16 (2006.01)

B32B 3/02 (2006.01)

B60R 13/04 (2006.01)

(96) 09.07.2013

(96) 13175728.8

(73) Wiegand GmbH, 99994 Schlotheim, DE

(72) Wiegand, Andreas, 99998 Körner, DE

Augener, Heiko, 99994 Marolterode, DE

(54) **Zdobná součást motorových vozidel a způsob její výroby**

(32) 102012211951

(31) 09.07.2012

(33) DE

(74) Traplová Hakr Kubát, advokátní a patentová kancelář, ing. Eduard Hakr patentový zástupce, Přístavní 24, Praha 7, 17000

(97) **EP 2685104**

(47) 27.06.2018

(97) 15.01.2014

(51) **F04B 43/04** (2006.01)

F04B 43/12 (2006.01)

F04B 43/14 (2006.01)

(96) 28.05.2013

(96) 13002743.6

(73) Pfeiffer Vacuum GmbH, 35614 Aßlar, DE

(72) Armin, Conrad, 35745 Herborn, DE

(54) **Čerpadlový modul a objemové čerpadlo**

(32) 102012013681

(31) 11.07.2012

(33) DE

(74) Čermák a spol., JUDr. Karel Čermák jr. Ph.D., LL.M., Elišky Peškové 735/15, Praha 5, 15000

(97) **EP 2691112**

(47) 23.05.2018

(97) 04.10.2012

(51) **A61K 39/395** (2006.01)

A61K 9/19 (2006.01)

A61K 9/00 (2006.01)

A61K 47/18 (2017.01)

A61K 47/26 (2006.01)

C07K 16/28 (2006.01)
A61K 39/00 (2006.01)
(96) 29.03.2012
(96) 12763896.3
(73) Merck Sharp & Dohme Corp., Rahway, NJ 07065-0907, US
(72) SHARMA, Manoj K., Summit, NJ 07901-1330, US
NARASIMHAN, Chakravarthy Nachu, Summit, NJ 07901-1330, US
GERGICH, Kevin James, North Wales, PA 19454, US
KANG, Soonmo Peter, Rahway, NJ 07065-0907, US
(54) **Stabilních formulace protilátek proti lidskému naprogramovanému receptoru smrti PD-1 a příslušná léčba**
(32) 201161470121 P
(31) 31.03.2011
(33) US
(86) PCT/US2012/031063
(87) WO 2012/135408
(74) PATENTSERVIS Praha a.s., Na Podkovce 281/10, Praha 4, Podolí, 14700

(97) **EP 2696904**
(47) 30.05.2018
(97) 18.10.2012
(51) **B61L 15/00** (2006.01)
B61F 9/00 (2006.01)
(96) 11.04.2012
(96) 12715660.2
(73) Bombardier Transportation GmbH, 10785 Berlin, DE
(72) BRUNDISCH, Volker, 57250 Netphen, DE
(54) **Kolejové vozidlo s kontrolou vykolejení**
(32) 102011001978
(31) 12.04.2011
(33) DE
(86) PCT/EP2012/056566
(87) WO 2012/140073
(74) Čermák a spol., JUDr. Karel Čermák jr. Ph.D., LL.M., Elišky Peškové 735/15, Praha 5, 15000

(97) **EP 2718098**
(47) 18.04.2018
(97) 13.12.2012
(51) **B32B 17/10** (2006.01)
H05B 3/86 (2006.01)
(96) 03.05.2012
(96) 12717779.8
(73) Saint-Gobain Glass France, 92400 Courbevoie, FR
(72) LISINSKI, Susanne, 50739 Köln, DE
MELCHER, Martin, 52134 Herzogenrath, DE
SCHLARB, Andreas, 52134 Herzogenrath, DE
(54) **Vyhřívatelný složený tabulovitý dílec s bezpečnostní funkcí**
(32) 11169563
(31) 10.06.2011
(33) EP
(86) PCT/EP2012/058128
(87) WO 2012/168009
(74) Všetěčka Zelený Švorčík Kalenský & Partners, advokátní a patentová kancelář, JUDr. Michal Havlík, advokát, Hálkova 1406/2, Praha 2, 12000

(97) **EP 2735810**
(47) 11.04.2018
(97) 28.05.2014
(51) **F24F 13/065** (2006.01)
F24F 13/072 (2006.01)
F24F 13/06 (2006.01)
(96) 15.11.2013
(96) 13193201.4
(73) Schako Klima Luft Ferdinand Schad KG, 78600 Kolbingen, DE
(72) Müller, Rainer, Dr., 78600 Kolbingen, DE
(54) **Vývod vzduchu**
(32) 202012104598 U
(31) 27.11.2012
(33) DE
(74) Macek and Partners, Mgr. Jiří Macek, Sázavská 751/16, Praha 2, Vinohrady, 12000

(97) **EP 2771153**
(47) 18.04.2018
(97) 02.05.2013

(51) **B25J 15/02** (2006.01)
(96) 25.10.2012
(96) 12795495.6
(73) Compagnie Plastic Omnium, 69007 Lyon, FR
(72) TRESSE, David, 70210 Polaincourt, FR
(54) **Chapadlo lakovaného dílu pro manipulačního robota**
(32) 1159680
(31) 25.10.2011
(33) FR
(86) PCT/FR2012/052459
(87) WO 2013/060993
(74) Rott, Růžička & Guttman Patentové, známkové a advokátní kanceláře, Ing. Ivana Jirotková, patentová zástupkyně, Vinohradská 37/938, Praha 2, 12000

(97) **EP 2773692**
(47) 02.05.2018
(97) 10.05.2013
(51) **C08K 3/04** (2006.01)
C08J 3/21 (2006.01)
C08J 3/22 (2006.01)
C08K 5/01 (2006.01)
B60C 1/00 (2006.01)
(96) 26.10.2012
(96) 12780479.7
(73) ARLANXEO Deutschland GmbH, 41540 Dormagen, DE
KLOPPENBURG, Heike, 40625 Düsseldorf, DE
LUCASSEN, Alex, 41540 Dormagen, DE
HARDY, David, 41541 Dormagen, DE
GROB, Thomas, 42489 Wülfrath, DE
DOUGLAS, Judy, Elizabeth, Beaumont, Texas 77713, US
(54) **NdBR vlhká předsměs**
(32) PCT/US2011/059134
(31) 03.11.2011
(33) US
(86) PCT/EP2012/071288
(87) WO 2013/064434
(74) Traplová Hakr Kubát, advokátní a patentová kancelář, Ing. Eduard Hakr patentový zástupce, Přístavní 24, Praha 7, 17000

(97) **EP 2775867**
(47) 13.06.2018
(97) 16.05.2013
(51) **A24D 3/04** (2006.01)
A24D 1/02 (2006.01)
A24D 3/06 (2006.01)
(96) 29.10.2012
(96) 12783120.4
(73) Philip Morris Products S.A., 2000 Neuchâtel, CH
(72) BESSO, Clément, CH-2000 Neuchâtel, CH
CAMUS, Alexandre, CH-2013 Colombier, CH
TRITZ, Dorothy, CH-1400 Yverdon-Les-Bains, CH
KUERSTEINER, Charles, CH-1008 Jouxkens-Mezery, CH
(54) **Kuřácký výrobek s barvu měnícím segmentem**
(32) 11008825
(31) 07.11.2011
(33) EP
(86) PCT/EP2012/004521
(87) WO 2013/068081
(74) PatentEnter s.r.o., Koliště 1965/13a, Brno, Černá Pole, 60200

(97) **EP 2781901**
(47) 18.04.2018
(97) 23.05.2013
(51) **G01K 3/14** (2006.01)
G01K 7/42 (2006.01)
G09G 3/36 (2006.01)
(96) 07.06.2012
(96) 12849987.8
(73) ELZO Corporation, Ishikawa 924-8566, JP
(72) YOSHIDA, Yuya, Hakusan-shi Ishikawa 924-8566, JP
(54) **Zobrazovací zařízení, počítačový program, záznamové médium a způsob pro odhadování teploty**
(32) 2011253006
(31) 18.11.2011
(33) JP

(86) PCT/JP2012/064627
(87) WO 2013/073221
(74) Traplová Hakr Kubát, advokátní a patentová kancelář, ing. Eduard Hakr patentový zástupce, Přístavní 24, Praha 7, 17000

(97) **EP 2782559**
(47) 06.06.2018
(97) 30.05.2013
(51) **A61K 9/48** (2006.01)
A61K 31/7004 (2006.01)
A61P 15/08 (2006.01)

(96) 21.11.2012
(96) 12806356.7
(73) L.O. LI. Pharma S.r.l., 00156 Roma, IT
(72) UNFER, Vittorio, I-00155 Roma, IT
(54) **Farmaceutická směs obsahující myo-inositol a d-chiro-inositol**
(32) FI20110252
(31) 22.11.2011
(33) IT
(86) PCT/EP2012/073189
(87) WO 2013/076121
(74) Traplová Hakr Kubát, advokátní a patentová kancelář, Ing. Eduard Hakr, patentový zástupce, Přístavní 24, Praha 7, 17000

(97) **EP 2804763**
(47) 02.05.2018
(97) 25.07.2013
(51) **B42D 15/00** (2006.01)
(96) 16.01.2013
(96) 13700317.4
(73) Covestro Deutschland AG, 51373 Leverkusen, DE
(72) PUDLEINER, Heinz, 47800 Krefeld, DE
MEYER, Klaus, 41539 Dormagen, DE
TZIOVARAS, Georgios, 42275 Wuppertal, DE
YESILDAG, Mehmet-Cengiz, 51377 Leverkusen, DE
WONG, Chung Leung, Hong Kong, CN

(54) **Plasty pro potisky pomocí barvo-difuzního tepelně přenosového tisku**
(32) 12151747
(31) 19.01.2012
(33) EP
(86) PCT/EP2013/050754
(87) WO 2013/107777
(74) Traplová Hakr Kubát, advokátní a patentová kancelář, Ing. Eduard Hakr patentový zástupce, Přístavní 24, Praha 7, 17000

(97) **EP 2812141**
(47) 23.05.2018
(97) 22.08.2013
(51) **B23B 27/16** (2006.01)
(96) 13.01.2013
(96) 13705016.7
(73) Iscar Ltd., 24959 Tefen, IL
(72) CHEN, Danny, 22423 Nahariya, IL
(54) **Otočná oboustranná negativní řezná vložka, mající vyčnívající boční opěrné plochy, a řezný nástroj**
(32) 201213367983
(31) 07.02.2012
(33) US
(86) PCT/IL2013/050032
(87) WO 2013/121413
(74) Čermák a spol., JUDr. Karel Čermák jr. Ph.D., LL.M., Elišky Peškové 735/15, Praha 5, 15000

(97) **EP 2815753**
(47) 16.05.2018
(97) 22.08.2013
(51) **A61K 31/7072** (2006.01)
A61K 9/20 (2006.01)
A61K 9/28 (2006.01)
A61K 31/513 (2006.01)
A61K 47/10 (2017.01)
A61K 47/26 (2006.01)
A61K 47/32 (2006.01)
A61K 47/36 (2006.01)
A61K 47/38 (2006.01)
A61P 35/00 (2006.01)

A61P 43/00 (2006.01)
(96) 14.02.2013
(96) 13749171.8
(73) Taiho Pharmaceutical Co., Ltd., Chiyoda-ku, Tokyo 101-8444, JP
(72) OHNISHI, Yoshito, Tokushima-shi, Tokushima 771-0194, JP
(54) **Perorálně podatelná farmaceutická kompozice**
(32) 2012031143
(31) 15.02.2012
(33) JP
(86) PCT/JP2013/053513
(87) WO 2013/122134
(74) ZIVKO MIJATOVIC & PARTNERS s.r.o., Jugoslávských partyzánů 639/26, Praha 6, 16000

(97) **EP 2817983**
(47) 25.04.2018
(97) 29.08.2013
(51) **H04W 4/14** (2009.01)
H04W 8/08 (2009.01)
H04W 12/12 (2009.01)
H04W 88/18 (2009.01)

(96) 06.02.2013
(96) 13703382.5
(73) Markport Limited, Dublin 4, IE
(72) HOLUBEC, Tomas, 612 00 Brno, CZ
(54) **Metoda a systém Home Routingu pro mobilní síť**
(32) 201261602205 P
(31) 23.02.2012
(33) US
(86) PCT/EP2013/052295
(87) WO 2013/124152
(74) ZIVKO MIJATOVIC & PARTNERS s.r.o., Jugoslávských partyzánů 639/26, Praha 6, 16000

(97) **EP 2835262**
(47) 13.06.2018
(97) 11.02.2015
(51) **B41J 2/175** (2006.01)
B41J 2/17 (2006.01)
(96) 27.02.2009
(96) 14183302.0
(73) Hewlett-Packard Development Company, L.P., Houston, TX 77070, US
(72) Anderson, Ian, Vancouver, WA Washington 98683, US
Baldwin, Marc A., Corvallis, OR Oregon 97330, US
Iaia, Thomas C., San Diego, CA California 92127-1899, US
Otis, David R., Corvallis, OR Oregon 97330-4239, US
Brown, Dan, Corvallis, OR Oregon 97330-4239, US
Scott, Martin, Vancouver, WA Washington 98683, US
Myers, John A., Corvallis, OR Oregon 97330-4239, US
Gonzales, Curt, Corvallis, OR Oregon 97330-4239, US
(54) **Tekutá náplň pro tiskové zařízení**
(74) PatentEnter s.r.o., Koliště 1965/13a, Brno, Černá Pole, 60200

(97) **EP 2845876**
(47) 09.05.2018
(97) 15.01.2015
(51) **C08L 23/04** (2006.01)
C08K 7/14 (2006.01)
C08L 21/00 (2006.01)
C08L 101/00 (2006.01)
C08J 5/08 (2006.01)
C08L 23/10 (2006.01)
(96) 03.02.2014
(96) 14755961.1
(73) Korea Pallet Pool Co., Ltd., Mapo-gu Seoul 04157, KR
(72) SHIN, Yang Jae, Seongnam-si Gyeonggi-do 463-767, KR
CHO, Yun Suk, Gimhae-si Gyeongsangnam-do 621-779, KR
(54) **Kompozice obsahující dva nebo více druhů pryskyřic a dlouhá skleněná vlákna**
(32) 20130082279, 20140011170
(31) 12.07.2013, 29.01.2014
(33) KR, KR

(86) PCT/KR2014/000907
(87) WO 2015/005556
(74) Všeťečka Zelený Švorčík Kalenský & Partners, advokátní a patentová kancelář, JUDr. Michal Havlík, advokát, Hálkova 1406/2, Praha 2, 12000

(97) **EP 2851137**
(47) 25.04.2018
(97) 03.01.2014
(51) **B21D 17/02** (2006.01)
B23D 23/02 (2006.01)
B23P 11/00 (2006.01)
F16B 5/00 (2006.01)
B21J 5/12 (2006.01)
B21D 39/00 (2006.01)
B21F 13/00 (2006.01)
B23K 31/02 (2006.01)
B32B 38/00 (2006.01)
B23D 31/00 (2006.01)
B23D 33/08 (2006.01)
F16B 17/00 (2006.01)
(96) 21.11.2012
(96) 12879679.4
(73) Seki Press Co. Ltd., Ibaraki 316-0013, JP
(72) SEKI, Masakatsu, Ibaraki 316-0013, JP
(54) **Způsob pro oddělování koncové části kovové desky nebo kovové tyče a způsob jejich spojování**
(32) 2012146254
(31) 29.06.2012
(33) JP
(86) PCT/JP2012/080802
(87) WO 2014/002307
(74) KOREJZOVA LEGAL v.o.s., JUDr. Petra Sauvage de Brantes, Korunní 810/104, Praha 10, Vinohrady, 10100

(97) **EP 2858987**
(47) 25.04.2018
(97) 19.12.2013
(51) **A61K 31/675** (2006.01)
C07D 401/14 (2006.01)
C07F 9/6558 (2006.01)
C07F 9/6512 (2006.01)
(96) 10.06.2013
(96) 13730444.0
(73) Bristol-Myers Squibb Company, Princeton, NJ 08543, US
(72) WARRIER, Jayakumar S., Bangalore 560099, IN
YADAV, Navnath Dnyanoba, Bangalore 560099, IN
(54) **Proléčiva kyseliny amidofosforečné z 5-(5-fenyl-4-((pyridin-2-ylmethyl)amino)- chinazolin-2-yl)pyridin-3-sulfonamidu**
(32) 201261657913 P
(31) 11.06.2012
(33) US
(86) PCT/US2013/044882
(87) WO 2013/188254
(74) PATENTSERVIS Praha a.s., Na Podkovce 281/10, Praha 4, Podolí, 14700

(97) **EP 2864025**
(47) 02.05.2018
(97) 27.12.2013
(51) **B01D 63/02** (2006.01)
B01D 65/00 (2006.01)
(96) 20.06.2013
(96) 13731731.9
(73) Gambro Lundia AB, 220 10 Lund, SE
(72) BUCK, Reinhold, 88422 Alleshhausen, DE
HENLE, Roland, 72401 Haigerloch-Stetten, DE
EICHINGER, Juergen, 72406 Bisingen, DE
(54) **Kapilární dialyzátor**
(32) 12172902
(31) 21.06.2012
(33) EP
(86) PCT/EP2013/062821
(87) WO 2013/190022
(74) Traplová Hakr Kubát, advokátní a patentová kancelář, ing. Eduard Hakr patentový zástupce, Přístavní 24, Praha 7, 17000

(97) **EP 2872558**
(47) 18.04.2018
(97) 23.01.2014
(51) **C08K 5/3445** (2006.01)
C08K 3/04 (2006.01)
C08L 15/02 (2006.01)
C08L 23/22 (2006.01)
B60C 1/00 (2006.01)
(96) 09.07.2013
(96) 13736880.9
(73) Leibniz-Institut für Polymerforschung Dresden e.V., 01069 Dresden, DE
(72) KAVIMANI NAGAR, Prabhu, 01309 Dresden, DE
JURK, René, 01987 Schwarzhöhe, DE
STÖCKELHUBER, Klaus Werner, 09599 Freiberg, DE
DAS, Amit, 01069 Dresden, DE
LEUTERITZ, Andreas, 01187 Dresden, DE
HEINRICH, Gert, 30163 Hannover, DE
ADHIKARI, Basudam, Kharagpur 17935, IN
(54) **Elastomerní materiály a jejich použití**
(32) 102012212422
(31) 16.07.2012
(33) DE
(86) PCT/EP2013/064465
(87) WO 2014/012819
(74) Traplová Hakr Kubát, advokátní a patentová kancelář, ing. Eduard Hakr patentový zástupce, Přístavní 24, Praha 7, 17000

(97) **EP 2878008**
(47) 11.04.2018
(97) 30.01.2014
(51) **H01L 21/66** (2006.01)
G01N 1/32 (2006.01)
H01J 37/305 (2006.01)
(96) 25.07.2013
(96) 13745536.6
(73) Gatan Inc., Pleasanton, CA 94588, US
(72) HUNT, John Andrew, Fremont, California 94539, US
COYLE, Steven Thomas, Alameda, California 94501, US
HASSEL-SHEARER, Michael, Little Haseley Oxfordshire OX44 7LL, GB
(54) **Přístroj a způsoby na přípravu vzorku iontovým paprskem**
(32) 201261676368 P, 201313949369
(31) 27.07.2012, 24.07.2013
(33) US, US
(86) PCT/US2013/051917
(87) WO 2014/018694
(74) Traplová Hakr Kubát, advokátní a patentová kancelář, Ing. Eduard Hakr patentový zástupce, Přístavní 24, Praha 7, 17000

(97) **EP 2889594**
(47) 06.06.2018
(97) 27.02.2014
(51) **G01J 5/06** (2006.01)
G01J 5/00 (2006.01)
G01J 5/08 (2006.01)
G01J 5/04 (2006.01)
G01J 5/02 (2006.01)
(96) 21.08.2013
(96) 13830623.8
(73) Nippon Steel & Sumitomo Metal Corporation, Tokyo 100-8071, JP
(72) UEMATSU, Chihiro, Tokyo 100-8071, JP
WAKASU, Yutaka, Tokyo 100-8071, JP
HONDA, Tatsuro, Tokyo 100-8071, JP
(54) **Zařízení a způsob pro měření povrchové teploty**
(32) 2012183193
(31) 22.08.2012
(33) JP
(86) PCT/JP2013/072258
(87) WO 2014/030661
(74) PATENTSERVIS Praha a.s., Na Podkovce 281/10, Praha 4, Podolí, 14700

(97) **EP 2892927**
(47) 09.05.2018
(97) 13.03.2014
(51) **C07K 16/28** (2006.01)
A61P 17/00 (2006.01)

- (96) 04.09.2013
(96) 13765844.9
(73) Regeneron Pharmaceuticals, Inc., Tarrytown, NY 10591, US
Sanofi Biotechnology, 75008 Paris, FR
(72) ARDELEANU, Marius, White Plains, NY 10605, US
GRAHAM, Neil, Croton-on-Hudson, NY 10520, US
HAMILTON, Jennifer, D., Hopewell Junction, NY 12533, US
KIRKESSELL, Stephane, C., F-75008 Paris, FR
KUNDU, Sudeep, New York, NY 10022, US
MING, Jeffrey, Bridgewater, NJ 08807, US
RADIN, Allen, New York, NY 10128, US
ROCKLIN, Ross, E., Basking Ridge, NJ 07920, US
WEINSTEIN, Steven, P., Hartsdale, NY 10530, US
(54) **Způsoby léčby atopické dermatitidy podáváním IL-4R Antagonisty**
(32) 201261697972 P, 201261738715 P, 201361748588 P, 201361764624 P,
201361768229 P, 201361770091 P, 201361782420 P, 201361816191 P,
1356759
(31) 07.09.2012, 18.12.2012, 03.01.2013, 14.02.2013, 22.02.2013, 27.02.2013,
14.03.2013, 26.04.2013, 10.07.2013
(33) US, US, US, US, US, US, US, US, FR
(86) PCT/US2013/057898
(87) WO 2014/039461
(74) A. Holas & partner Patentová a známková kancelář, Ing. Mgr. Hana
Holasová, Křížová 105/4, Brno, 60300
-
- (97) **EP 2899010**
(47) 09.05.2018
(97) 29.07.2015
(51) **B29C 45/44** (2006.01)
B29C 45/76 (2006.01)
B29C 33/44 (2006.01)
(96) 27.01.2015
(96) 15382015.4
(73) Comercial de Utiles y Moldes, S.A., 08960 Sant Just Desvern, Barcelona,
ES
(72) Navarra Pruna, Alberto, 08960 San Just Desvern (Barcelona), ES
(54) **Zařízení pro přetváření součástí**
(32) 201430098
(31) 28.01.2014
(33) ES
(74) INPARTNERS GROUP, Ing. Dušan Kendereški, Koliště 1965/13a, Brno,
Černá Pole, 60200
-
- (97) **EP 2923835**
(47) 06.06.2018
(97) 30.09.2015
(51) **B32B 37/04** (2006.01)
B32B 37/12 (2006.01)
(96) 28.03.2014
(96) 14162287.8
(73) BASF SE, 67056 Ludwigshafen am Rhein, DE
(72) Scherzer, Dietrich, 67433 Neustadt, DE
Hahn, Klaus, 67281 Kirchheim, DE
Hahn, Christoph, 67435 Neustadt, DE
Diehlmann, Tim, 67283 Obrigheim-Colgenstein, DE
Merkel, Peter, 67308 Zellertal, DE
Dietzen, Franz-Josef, 67454 Hassloch, DE
Sandner, Carsten, 67098 Bad Dürkheim, DE
Schröder, Cathrin, 34212 Melsungen, DE
Sommer, Maria-Kristin, 67157 Wachenheim, DE
(54) **Způsob pro výrobu termoplastické desky z pěnové hmoty na základě
symetrického spojování výchozích desek**
(74) Všetěčka Zelený Švorčík Kalenský a partneři, advokátní a patentová
kancelář, JUDr. Petr Kalenský, advokát, Hálkova 1406/2, Praha 2, 12000
-
- (97) **EP 2947224**
(47) 02.05.2018
(97) 25.11.2015
(51) **E04D 13/035** (2006.01)
E05B 7/00 (2006.01)
E05B 3/00 (2006.01)
(96) 16.01.2015
(96) 15151399.1
(73) ROTO FRANK AG, 70771 Leinfelden-Echterdingen, DE
(72) Galm, Bernd, 74736 Hardheim, DE
Haas, Raimund, 97980 Bad Mergentheim, DE
-
- (54) **Uspořádání otočné rukojeti bytového střešního okna, bytové střešní
okno s uspořádáním otočné rukojeti bytového střešního okna a
způsob k montáži bytového střešního okna**
(32) 14169415
(31) 22.05.2014
(33) EP
(74) Čermák a spol., JUDr. Karel Čermák jr. Ph.D., LL.M., Elišky Peškové
735/15, Praha 5, 15000
-
- (97) **EP 2948559**
(47) 02.05.2018
(97) 31.07.2014
(51) **C12P 19/34** (2006.01)
A61K 48/00 (2006.01)
C07K 14/435 (2006.01)
(96) 24.01.2014
(96) 14743871.7
(73) Janssen Biotech, Inc., Horsham, PA 19044, US
(72) CHI, Ellen, San Diego, California 92121, US
EDWARDS, Wilson, San Diego, California 92121, US
HUANG, Chichi, Spring House, Pennsylvania 19477, US
LEUNG, Wai-Ping, San Diego, California 92121, US
SWANSON, Ronald, San Diego, California 92121, US
WICKENDEN, Alan, San Diego, California 92121, US
(54) **Antagonisté Kv1.3 a způsob jejich použití**
(32) 201361756777 P, 201361757389 P
(31) 25.01.2013, 28.01.2013
(33) US, US
(86) PCT/US2014/012932
(87) WO 2014/116937
(74) PATENTSERVIS Praha a.s., Na Podkovce 281/10, Praha 4, Podolí, 14700
-
- (97) **EP 2948652**
(47) 18.04.2018
(97) 31.07.2014
(51) **F01N 3/04** (2006.01)
F01N 3/10 (2006.01)
F01N 3/20 (2006.01)
F01N 3/02 (2006.01)
F01N 3/025 (2006.01)
(96) 24.01.2014
(96) 14703789.9
(73) Alfa Laval Aalborg A/S, 9000 Aalborg, DK
(72) MENON, Mohan, N-3929 Porsgrunn, NO
ØVREBØ, Dag, N-3921 Porsgrunn, NO
(54) **Způsob a zařízení pro čištění výfukových plynů ze spalovacího
motoru**
(32) 201301451
(31) 28.01.2013
(33) GB
(86) PCT/EP2014/051370
(87) WO 2014/114735
(74) PATENTSERVIS Praha a.s., Na Podkovce 281/10, Praha 4, Podolí, 14700
-
- (97) **EP 2952521**
(47) 25.04.2018
(97) 09.12.2015
(51) **C07K 7/06** (2006.01)
C07K 14/47 (2006.01)
C07K 14/435 (2006.01)
C07K 16/00 (2006.01)
(96) 18.03.2005
(96) 14191558.7
(73) Institut Pasteur, 75724 Paris Cedex 15, FR
(72) Rougeot, Catherine, 78460 Chevreuse, FR
Huaulme, Jean-François, 53210 Argentre, FR
Ungeheuer, Marie-Noëlle, 78310 Maurepas, FR
Wisner, Anne, 94230 Cachan, FR
Dufour, Evelyne, 92170 Vanves, FR
(54) **Peptidy odvozené z lidského proteinu BPLP, polynukleotidy kódující
uvedené peptidy a protilátky zaměřené proti uvedeným peptidům**
(32) 04290754
(31) 19.03.2004
(33) EP

(74) A. Holas & partner Patentová a známková kancelář, Ing. Mgr. Hana Holasová, Křížová 105/4, Brno, 60300

(97) **EP 2954754**

(47) 02.05.2018

(97) 14.08.2014

(51) **B65G 69/28** (2006.01)

F21V 21/26 (2006.01)

H05B 37/02 (2006.01)

(96) 29.01.2014

(96) 14706995.9

(73) Rite-Hite Holding Corporation, Milwaukee, Wisconsin 53223, US

(72) DONDLINGER, Jason, Bellevue, Iowa 52031, US

KORMAN, Joe, Dubuque, Iowa 52001, US

PARUCH, Lucas, Dubuque, Iowa 52002, US

SNYDER, Ronald, Dubuque, Iowa 52002, US

OLSON, Andy, Milwaukee, WI 53211, US

WAUGAMAN, Charles, Mequon, WI 53097, US

MCNEILL, Matthew, Whitefish Bay, WI 53217, US

WIEGEL, Aaron, Benton, Wisconsin 53803, US

(54) **Osvětlovací systémy nakládací plošiny pro snímání pohybu**

(32) 201313762916

(31) 08.02.2013

(33) US

(86) PCT/US2014/013494

(87) WO 2014/123733

(74) Čermák a spol., JUDr. Karel Čermák jr. Ph.D., LL.M., Elišky Peškové 735/15, Praha 5, 15000

(97) **EP 2956129**

(47) 18.04.2018

(97) 21.08.2014

(51) **A61K 31/135** (2006.01)

A61K 31/192 (2006.01)

A61K 9/20 (2006.01)

A61K 9/28 (2006.01)

A61K 9/16 (2006.01)

A61K 47/36 (2006.01)

(96) 06.02.2014

(96) 14705987.7

(73) LABORATORIOS MENARINI S.A., 08912 Badalona, Barcelona, ES

(72) SCHMITZ, Reinhard, 12489 Berlin, DE

KOHL, Tobias, 12489 Berlin, DE

(54) **Farmaceutické prostředky obsahující dexketoprofen a tramadol**

(32) MI20130210

(31) 14.02.2013

(33) IT

(86) PCT/EP2014/052342

(87) WO 2014/124862

(74) KOREJZOVA LEGAL v.o.s., JUDr. Petra Sauvage de Brantes, Korunní 810/104, Praha 10, Vinohrady, 10100

(97) **EP 2959261**

(47) 23.05.2018

(97) 28.08.2014

(51) **F42B 30/00** (2006.01)

F42B 8/14 (2006.01)

F42B 12/62 (2006.01)

(96) 19.02.2014

(96) 14754532.1

(73) BAE Systems Bofors AB, 691 80 Karlskoga, SE

(72) REIJO, Vesa, SE-713 92 Gytting, SE

(54) **Náboj s odhazovatelným nábojovým dnem náboje**

(32) 1300141

(31) 22.02.2013

(33) SE

(86) PCT/SE2014/000021

(87) WO 2014/129950

(74) FISCHER & PARTNER IP s.r.o., Na hrobcí 294/5, Praha 2, Nové Město, 12800

(97) **EP 2968782**

(47) 25.04.2018

(97) 18.09.2014

(51) **A61M 5/315** (2006.01)

(96) 10.03.2014

(96) 14708559.1

(73) Sanofi-Aventis Deutschland GmbH, 65929 Frankfurt am Main, DE

(72) PLUMPTRE, David Aubrey, Droitwich Spa, Worcestershire WR9 7RQ, GB

(54) **Opěrná komponenta pro písní tyč zařízení pro vydávání léčiva, písní tyč obsahující opěrnou komponentu a zařízení pro vydávání léčiva**

(32) 13158513

(31) 11.03.2013

(33) EP

(86) PCT/EP2014/054525

(87) WO 2014/139913

(74) Traplová Hakr Kubát, advokátní a patentová kancelář, ing. Jan Kubát patentový zástupce, Přístavní 24, Praha 7, 17000

(97) **EP 2969836**

(47) 09.05.2018

(97) 09.10.2014

(51) **B65D 75/58** (2006.01)

(96) 10.03.2014

(96) 14716669.8

(73) Intercontinental Great Brands LLC, East Hanover, NJ 07936, US

(72) FENECH III, Louis Peter, Morristown, New Jersey 07960, US

LEICHTE, Rachel Lyn, Glen Rock, New Jersey 07452, US

WEBER, Jeffrey Thomas, Lake Zurich, Illinois 60047, US

ZIOLKOWSKI, Evan, Chicago, Illinois 60612, US

(54) **Otevírací prvek obalu a způsoby jeho výroby**

(32) 201361776659 P

(31) 11.03.2013

(33) US

(86) PCT/US2014/022380

(87) WO 2014/164416

(74) FISCHER & PARTNER IP s.r.o., Na hrobcí 294/5, Praha 2, Nové Město, 12800

(97) **EP 2970447**

(47) 16.05.2018

(97) 25.09.2014

(51) **C07K 16/18** (2006.01)

C07K 16/24 (2006.01)

(96) 05.03.2014

(96) 14711899.6

(73) Eli Lilly and Company, Indianapolis, IN 46285, US

(72) BEIDLER, Catherine Brautigam, Indianapolis Indiana 46206-6288, US

KIKLY, Kristine Kay, Indianapolis Indiana 46206-6288, US

STRIFLER, Beth Ann, Indianapolis Indiana 46206-6288, US

WITCHER, Derrick Ryan, Indianapolis Indiana 46206-6288, US

BOYLES, Jeffrey Streetman, Indianapolis Indiana 46206-6288, US

(54) **Protilátky proti PAN-ELR+ CXC chemokinům**

(32) 201361792800 P

(31) 15.03.2013

(33) US

(86) PCT/US2014/020605

(87) WO 2014/149733

(74) Všetečka Zelený Švorčík Kalenský & Partners, advokátní a patentová kancelář, JUDr. Otakar Švorčík, advokát, Hálkova 2, Praha 2, 12000

(97) **EP 2971200**

(47) 11.04.2018

(97) 25.09.2014

(51) **C22C 14/00** (2006.01)

C22F 1/18 (2006.01)

(96) 28.02.2014

(96) 14710482.2

(73) ATI Properties LLC, Albany OR 97321, US

(72) THOMAS, Jean-Philippe, A., Charlotte, North Carolina 28262, US

MINISANDRAM, Ramesh, S., Charlotte, North Carolina 28270, US

FORBES JONES, Robin, M., Charlotte, North Carolina 28277, US

MANTIONE, John, V., Indian Trail, North Carolina 28079, US

BRyan, David, J., Indian Trail, North Carolina 28079, US

(54) **Termomechanické zpracování slitin titanu alfa-beta**

(32) 201313844196

(31) 15.03.2013

(33) US

(86) PCT/US2014/019252		A61K 31/712	(2006.01)
(87) WO 2014/149518		A61K 31/713	(2006.01)
(74) PatentEnter s.r.o., Koliště 1965/13a, Brno, Černá Pole, 60200		A61P 1/16	(2006.01)
		A61P 11/00	(2006.01)
		A61P 35/00	(2006.01)
(97) EP 2975274		(96) 22.05.2014	
(47) 25.04.2018		(96) 14730051.1	
(97) 20.01.2016		(73) Alnylam Pharmaceuticals, Inc., Cambridge, MA 02142, US	
(51) F16B 2/18	(2006.01)	(72) SEHGAL, Alfica, Cambridge, MA 02142, US	
(96) 13.07.2015		CHARISSE, Klaus, Cambridge, MA 02142, US	
(96) 15176524.5		BETTENCOURT, Brian, Cambridge, MA 02142, US	
(73) Preston Innovations Limited, Telford, Shropshire TF3 3BD, GB		MAIER, Martin, Cambridge, MA 02142, US	
(72) HUMPHRIES, Todd, Wolverhampton, West Midlands WV5 9DE, GB		RAJEEV, Kallanthottathil G., Cambridge, MA 02142, US	
(54) Upínací zařízení		HINKLE, Gregory, Cambridge, MA 02142, US	
(32) 201412807		MANOHARAN, Muthiah, Cambridge, MA 02142, US	
(31) 18.07.2014		(54) Kompozice iRNA proti serpinal a způsoby jejich použití	
(33) GB		(32) 201361826125 P, 201361898695 P, 201461979727 P, 201461989028 P	
(74) PATENTSERVIS Praha a.s., Na Podkovce 281/10, Praha 4, Podolí, 14700		(31) 22.05.2013, 01.11.2013, 15.04.2014, 06.05.2014	
		(33) US, US, US, US	
(97) EP 2978308		(86) PCT/US2014/039109	
(47) 16.05.2018		(87) WO 2014/190137	
(97) 02.10.2014		(74) Traplová Hakr Kubát, advokátní a patentová kancelář, Ing. Eduard Hakr, patentový zástupce, Přístavní 24, Praha 7, 17000	
(51) A01N 25/02	(2006.01)		
A01N 43/56	(2006.01)		
A01N 43/653	(2006.01)		
A01P 3/00	(2006.01)		
(96) 03.03.2014		(97) EP 3008107	
(96) 14708842.1		(47) 30.05.2018	
(73) BASF SE, 67056 Ludwigshafen am Rhein, DE		(97) 18.12.2014	
(72) MAYER, Winfried, 55270 Bubenheim, DE		(51) C08G 69/28	(2006.01)
JAKOB, Jürgen, 67127 Rödersheim-Gronau, DE		(96) 11.06.2014	
(54) Emulgovatelný koncentrát s pesticidem, alkyllaktátem, dialkylamidem mastných kyselin a diesterem		(96) 14729007.6	
(32) 13161263, 13179210		(73) BASF SE, 67056 Ludwigshafen am Rhein, DE	
(31) 27.03.2013, 05.08.2013		(72) KORY, Gad, 69251 Gaiberg, DE	
(33) EP, EP		CLAUSS, Joachim, 64297 Darmstadt, DE	
(86) PCT/EP2014/054098		WILMS, Axel, 67227 Frankenthal, DE	
(87) WO 2014/154448		SCHWIEGK, Stefan, 67433 Neustadt, DE	
(74) Traplová Hakr Kubát, advokátní a patentová kancelář, ing. Jan Kubát patentový zástupce, Přístavní 531/24, Praha 7, Holešovice, 17000		SCHMIDT, Christian, 67061 Ludwigshafen, DE	
		BIEDASEK, Silke, 67061 Ludwigshafen, DE	
		SACK, Heinrich, 67454 Haßloch, DE	
		RICHTER, Florian, 68159 Mannheim, DE	
		ZHU, Ning, 68163 Mannheim, DE	
(97) EP 2991987		(54) Způsob pro kontinuální výrobu oligomeru alifatického, nebo částečně aromatického polyamidu	
(47) 23.05.2018		(32) 13171648	
(97) 06.11.2014		(31) 12.06.2013	
(51) C07D 473/16	(2006.01)	(33) EP	
C07D 473/18	(2006.01)	(86) PCT/EP2014/062101	
C07D 473/34	(2006.01)	(87) WO 2014/198755	
C07D 519/00	(2006.01)	(74) Vsetečka Zelený Švorčík Kalenský a partneři, advokátní a patentová kancelář, JUDr. Otakar Švorčík, advokát, Hálkova 2, Praha 2, 12000	
A61K 31/52	(2006.01)		
A61P 3/00	(2006.01)		
A61P 1/00	(2006.01)		
A61P 9/00	(2006.01)		
A61P 25/00	(2006.01)		
A61P 29/00	(2006.01)		
(96) 28.04.2014		(97) EP 3010373	
(96) 14719767.7		(47) 02.05.2018	
(73) F. Hoffmann-La Roche AG, 4070 Basel, CH		(97) 24.12.2014	
(72) BENDELS, Stefanie, CH-4125 Riehen, CH		(51) A47B 96/20	(2006.01)
GRETHER, Uwe, 79588 Efringen-Kirchen, DE		A47F 10/00	(2006.01)
KIMBARA, Atsushi, Gotemba Shizuoka 412-8513, JP		(96) 20.06.2014	
NETTEKOVEN, Matthias, 79639 Grenzach-Wyhlen, DE		(96) 14739700.4	
ROEVER, Stephan, 79594 Inzlingen, DE		(73) halco GmbH, 48653 Coesfeld, DE	
ROGERS-EVANS, Mark, CH-4103 Bottmingen, CH		(72) HÜLS, Ludwig, 48653 Coesfeld, DE	
SCHULZ-GASCH, Tanja, CH-4417 Ziefen, CH		NITSCHKE, Franz, 48739 Legden, DE	
(54) Deriváty purinu jako agonisté receptoru CB2		(54) Nábytková deska s označovacím štítkem	
(32) 13166293		(32) 202013102668 U	
(31) 02.05.2013		(31) 20.06.2013	
(33) EP		(33) DE	
(86) PCT/EP2014/058545		(86) PCT/EP2014/063057	
(87) WO 2014/177490		(87) WO 2014/202769	
(74) KOREJZOVA LEGAL v.o.s., JUDr. Petra Sauvage de Brantes, Korunní 810/104, Praha 10, Vinohrady, 10100		(74) Čermák a spol., JUDr. Karel Čermák jr. Ph.D., LL.M., Elišky Peškové 735/15, Praha 5, 15000	
(97) EP 2999785		(97) EP 3010678	
(47) 04.04.2018		(47) 18.04.2018	
(97) 27.11.2014		(97) 24.12.2014	
(51) CI2N 15/113	(2010.01)	(51) B23K 9/08	(2006.01)
		(96) 11.06.2014	
		(96) 14737164.5	
		(73) KUKA Industries GmbH, 86165 Augsburg, DE	

(72) HERRICH, Jörg, 86415 Mering, DE
(54) **Svařovací zařízení a svařovací způsob pro svařování polotovarů s oběžně se pohybujícím elektrickým obloukem za ohřívání polotovarů po svařování**
(32) 202013102617 U
(31) 18.06.2013
(33) DE
(86) PCT/EP2014/062078
(87) WO 2014/202439
(74) Traplová Hakr Kubát, advokátní a patentová kancelář, ing. Eduard Hakr patentový zástupce, Přístavní 24, Praha 7, 17000

(97) **EP 3012076**
(47) 25.04.2018
(97) 27.04.2016
(51) **B27L 7/00** (2006.01)
B27G 21/00 (2006.01)
(96) 09.09.2015
(96) 15002629.2
(73) Scheppach Fabrikation von Holzbearbeitungsmaschinen GmbH, 89335 Ichenhausen, DE
(72) Dröbler, Christian, 89173 Lonsee, DE
(54) **Štípač dřeva**
(32) 202014008426 U
(31) 23.10.2014
(33) DE
(74) Loskotová & partneři, patentová a známková kancelář, Ing. Jarmila Loskotová, patentový zástupce, K Závětinám 727, Praha 5, Řeporyje, 15500

(97) **EP 3015381**
(47) 25.04.2018
(97) 04.05.2016
(51) **B65D 1/24** (2006.01)
B65D 85/30 (2006.01)
(96) 27.10.2014
(96) 14190520.8
(73) DS Smith Plastics Bilzen, 3740 Bilzen, BE
(72) Baeyens, Paul, 2440 Geel, BE
(54) **Přepravka na láhve s výklopnými dělicími prvky a způsob její výroby**
(74) Všetečka Zelený Švorčík Kalenský & Partners, advokátní a patentová kancelář, JUDr. Michal Havlík, advokát, Hálkova 1406/2, Praha 2, 12000

(97) **EP 3021695**
(47) 27.06.2018
(97) 22.01.2015
(51) **A24D 1/02** (2006.01)
A24F 47/00 (2006.01)
D21H 21/16 (2006.01)
A24D 1/00 (2006.01)
(96) 17.07.2014
(96) 14758656.4
(73) Philip Morris Products S.A., 2000 Neuchâtel, CH
(72) GUYARD, Aurelien, 1350 Orbe, CH
LI, Ping, CH-1018 Lausanne, CH
SECHI, Gianluca, CH-2013 Colombier, CH
(54) **Hydrofobní papír**
(32) 201361856128 P, 13177181
(31) 19.07.2013, 19.07.2013
(33) US, EP
(86) PCT/IB2014/063195
(87) WO 2015/008253
(74) PatentEnter s.r.o., Koliště 1965/13a, Brno, Černá Pole, 60200

(97) **EP 3024644**
(47) 06.06.2018
(97) 29.01.2015
(51) **B29D 99/00** (2010.01)
B29C 70/08 (2006.01)
B29K 105/08 (2006.01)
B29K 105/10 (2006.01)
B32B 5/02 (2006.01)
B29C 45/00 (2006.01)
B32B 3/30 (2006.01)
B29K 101/12 (2006.01)
(96) 24.07.2014

(96) 14750875.8
(73) Integrated Composite Products Inc., Rochester, MN 55901, US
(72) HAWLEY, Ronald Clare, Winona, MN 55987, US
MAZULA, Derek Joel, Dakota, MN 55925, US
(54) **Kompozitní konstrukční výrobek**
(32) 201361857806 P
(31) 24.07.2013
(33) US
(86) PCT/US2014/048048
(87) WO 2015/013529
(74) Všetečka Zelený Švorčík Kalenský & Partners, advokátní a patentová kancelář, JUDr. Michal Havlík, advokát, Hálkova 1406/2, Praha 2, 12000

(97) **EP 3024741**
(47) 16.05.2018
(97) 29.01.2015
(51) **B65D 1/02** (2006.01)
(96) 02.07.2014
(96) 14742431.1
(73) Graham Packaging Company, L.P., Lancaster, 17601, PA, US
(72) KELLEY, Paul, V., Wrightsville, PA 17368, US
(54) **Báze pro plastové nádoby používané při horkém plnění**
(32) 201313948690
(31) 23.07.2013
(33) US
(86) PCT/US2014/045254
(87) WO 2015/013013
(74) PATENTSERVIS Praha a.s., Na Podkovce 281/10, Praha 4, Podolí, 14700

(97) **EP 3037021**
(47) 24.01.2018
(97) 29.06.2016
(51) **A47F 3/04** (2006.01)
(96) 08.09.2015
(96) 15382441.2
(73) Gonzalez Morlans, Sergio, 08902 Barcelona, ES
(72) Gonzalez Morlans, Sergio, 08902 Barcelona, ES
(54) **Chladicí vitrína s uzavíracím mechanismem**
(32) 201431923
(31) 23.12.2014
(33) ES
(74) KOREJZOVA LEGAL v.o.s., JUDr. Petra Sauvage de Brantes, Korunní 810/104, Praha 10, Vinohrady, 10100

(97) **EP 3040476**
(47) 09.05.2018
(97) 06.07.2016
(51) **D21H 27/18** (2006.01)
B44C 5/04 (2006.01)
D21H 27/20 (2006.01)
D21H 27/26 (2006.01)
D21H 17/46 (2006.01)
D21H 17/48 (2006.01)
D21H 17/51 (2006.01)
D21H 19/20 (2006.01)
D21H 19/72 (2006.01)
(96) 10.07.2015
(96) 15176330.7
(73) SWISS KRONO Tec AG, 6004 Luzern, CH
(72) Braun, Roger, 6130 Willisau, CH
(54) **Vrstvený materiál pro povrstvení deskového dřevěného materiálu a způsob výroby tohoto vrstveného materiálu**
(74) Čermák a spol., JUDr. Karel Čermák jr. Ph.D., LL.M., Elišky Peškové 735/15, Praha 5, 15000

(97) **EP 3047060**
(47) 18.04.2018
(97) 26.03.2015
(51) **B29C 70/46** (2006.01)
D04H 1/645 (2012.01)
D04H 1/425 (2012.01)
(96) 10.09.2014
(96) 14766949.3
(73) BASF SE, 67056 Ludwigshafen am Rhein, DE
(72) KALBE, Michael, 69469 Weinheim, DE
BIRK, Thomas, 68163 Mannheim, DE

BRÄUER, Judith Christine, 68163 Mannheim, DE
SCHEIDHAUER, Rainer, 67454 Haßloch, DE
(54) **Způsob výroby tvarového tělesa**
(32) 13185385
(31) 20.09.2013
(33) EP
(86) PCT/EP2014/069293
(87) WO 2015/039940
(74) Všetečka Zelený Švorčík Kalenský & Partners, advokátní a patentová kancelář, JUDr. Otakar Švorčík, advokát, Hálkova 2, Praha 2, 12000

(97) **EP 3048890**
(47) 18.04.2018
(97) 02.04.2015
(51) **A01N 63/00** (2006.01)
A01N 63/02 (2006.01)
C12N 1/20 (2006.01)
C12R 1/465 (2006.01)
C05F 11/08 (2006.01)

(96) 24.09.2014
(96) 14790658.0
(73) Agronutrition, 31390 Carbonne, FR
(72) ERRAKHI, Rafik, Benguerir, MA
ATTIA, Faouzi, F-31450 Ayguesvives, FR
CABANES, Cédric, F-31320 Pechabou, FR

(54) **Izolovaná bakterie rodu streptomyces**
(32) 1359186
(31) 24.09.2013
(33) FR
(86) PCT/FR2014/052387
(87) WO 2015/044584
(74) Všetečka Zelený Švorčík Kalenský & Partners, advokátní a patentová kancelář, JUDr. Michal Havlík, advokát, Hálkova 1406/2, Praha 2, 12000

(97) **EP 3049316**
(47) 20.06.2018
(97) 02.04.2015
(51) **B65G 41/00** (2006.01)
B62D 65/18 (2006.01)
B65G 17/20 (2006.01)

(96) 14.08.2014
(96) 14771517.1
(73) Hösker, Torsten, 74706 Osterburken, DE
(72) Hösker, Torsten, 74706 Osterburken, DE

(54) **Nadzemní dopravní zařízení pro skladování na stropě montážního zařízení**
(32) 202013104353 U
(31) 24.09.2013
(33) DE
(86) PCT/EP2014/067420
(87) WO 2015/043826
(74) Čermák a spol., JUDr. Karel Čermák jr. Ph.D., LL.M., Elišky Peškové 735/15, Praha 5, 15000

(97) **EP 3049488**
(47) 27.06.2018
(97) 26.03.2015
(51) **C09D 183/08** (2006.01)
C08L 83/08 (2006.01)

(96) 19.09.2014
(96) 14771862.1
(73) Rudolf GmbH, 82538 Geretsried, DE
(72) DEHM, Volker, 82515 Wolfratshausen, DE
DUSCHEK, Gunther, 83671 Benediktbeuern, DE
HAYESSEN, Rainer, 82538 Geretsried, DE
SIELEMANN, Dirk, 82515 Wolfratshausen, DE
TEICHERT, Martin, 82515 Wolfratshausen, DE

(54) **Polysiloxany s kvartemizovanými heterocyklickými skupinami**
(32) 102013219046
(31) 23.09.2013
(33) DE
(86) PCT/EP2014/070019
(87) WO 2015/040171
(74) Všetečka Zelený Švorčík Kalenský & Partners, advokátní a patentová kancelář, JUDr. Michal Havlík, advokát, Hálkova 1406/2, Praha 2, 12000

(97) **EP 3059239**
(47) 27.06.2018
(97) 23.04.2015
(51) **C07D 495/04** (2006.01)
A61K 31/519 (2006.01)
A61K 31/5377 (2006.01)
A61K 31/541 (2006.01)
A61K 31/554 (2006.01)
A61P 25/00 (2006.01)
A61P 25/18 (2006.01)
A61P 25/22 (2006.01)
A61P 43/00 (2006.01)
C07D 519/00 (2006.01)

(96) 17.10.2014
(96) 14853825.9
(73) Astellas Pharma Inc., Chuo-ku Tokyo 103-8411, JP
(72) SHIRAIISHI, Nobuyuki, Tokyo 103-8411, JP
HOSHII, Hiroaki, Tokyo 103-8411, JP
HAMAGUCHI, Wataru, Tokyo 103-8411, JP
HONJO, Eriko, Tokyo 103-8411, JP
TAKUWA, Tomofumi, Tokyo 103-8411, JP
KONDO, Yuji, Tokyo 103-8411, JP
GOTO, Takayuki, Tokyo 103-8411, JP

(54) **Bicyklická sloučenina obsahující síru**
(32) 2013216332
(31) 17.10.2013
(33) JP
(86) PCT/JP2014/077653
(87) WO 2015/056771
(74) ZIVKO MIJATOVIC & PARTNERS s.r.o., Jugoslávských partyzánů 639/26, Praha 6, 16000

(97) **EP 3064669**
(47) 11.04.2018
(97) 07.09.2016
(51) **E04B 1/76** (2006.01)
F16B 5/01 (2006.01)
F16B 5/02 (2006.01)
F16B 13/00 (2006.01)
F16B 37/12 (2006.01)
F16B 33/00 (2006.01)
F16B 19/02 (2006.01)
F16B 13/14 (2006.01)

(96) 01.12.2011
(96) 16165032.0
(73) fischerwerke GmbH & Co. KG, 72178 Waldachtal, DE
(72) Burkhardt, Frank, 72250 Freudenstadt, DE
(54) **Kotva a upevňovací uspořádání pro tepelně izolované stěny**
(32) 102010061344
(31) 20.12.2010
(33) DE

(74) Všetečka Zelený Švorčík Kalenský & Partners, advokátní a patentová kancelář, JUDr. Michal Havlík, advokát, Hálkova 1406/2, Praha 2, 12000

(97) **EP 3066773**
(47) 25.04.2018
(97) 14.05.2015
(51) **H04L 1/00** (2006.01)

(96) 05.11.2014
(96) 14802508.3
(73) Telefonaktiebolaget LM Ericsson (publ), 164 83 Stockholm, SE
(72) LIBERG, Olof, SE-118 50 Stockholm, SE
SUNDBERG, Märten, SE-120 53 Årsta, SE
DIACHINA, John Walter, Garner, North Carolina 27529, US
(54) **Způsob, bezdrátové zařízení a uzel rádiové sítě pro správu řídicího bloku**
(32) 201361900067 P, 201414247897
(31) 05.11.2013, 08.04.2014
(33) US, US
(86) PCT/IB2014/065831
(87) WO 2015/068119
(74) KOREJZOVA LEGAL v.o.s., JUDr. Petra Sauvage de Brantes, Korunní 810/104, Praha 10, Vinohrady, 10100

(97) **EP 3067665**
(47) 02.05.2018

(97) 14.09.2016
(51) **G01D 5/14** (2006.01)
G01D 5/249 (2006.01)
(96) 30.05.2012
(96) 16168210.9
(73) Linde Aktiengesellschaft, 80331 München, DE
(72) COX, Michael John, Royston, Hertfordshire SG8 5QN, GB
GOLBY, John Andrew, Cambridge, Cambridgeshire CB8 9AA, GB
GREEN, Alan Edward, Cambridge, Cambridgeshire CB21 5EH, GB
LAMBERT, Piers, Camberley, Surrey GU16 9NW, GB
(54) **Průtokové zařízení a související monitorovací systém**
(32) 201109290
(31) 02.06.2011
(33) GB
(74) Traplová Hakr Kubát, advokátní a patentová kancelář, Ing. Eduard Hakr
patentový zástupce, Přístavní 24, Praha 7, 17000

(97) **EP 3071047**
(47) 11.04.2018
(97) 30.04.2015
(51) **A23J 1/20** (2006.01)
A23C 9/13 (2006.01)
A23C 21/06 (2006.01)
A23L 33/19 (2016.01)
(96) 23.10.2014
(96) 14789552.8
(73) Arla Foods a.m.b.a, 8260 Viby J, DK
(72) MIKKELSEN, Bente Østergaard, DK-8260 Viby J, DK
BERTELSEN, Hans, DK-6920 Videbæk, DK
FIHL, Thea, DK-8260 Viby J, DK
JENSEN, Torben, DK-8260 Viby J, DK
PEDERSEN, Henrik, DK-8260 Viby J, DK
HANSEN, Ulrik Toft, DK-8260 Viby J, DK
(54) **Vysokoproteinové kompozice denaturovaného syrovátkového
proteinu obsahující kaseinomakropeptid, produkty, které je obsahují,
a jejich použití**
(32) 201370614
(31) 23.10.2013
(33) DK
(86) PCT/EP2014/072788
(87) WO 2015/059243
(74) Všetečka Zelený Švorčík Kalenský a partneři, advokátní a patentová
kancelář, JUDr. Michal Havlík, advokát, Hálkova 1406/2, Praha 2, 12000

(97) **EP 3071655**
(47) 25.04.2018
(97) 28.05.2015
(51) **C09D 5/24** (2006.01)
C09D 143/02 (2006.01)
C09D 185/02 (2006.01)
C09D 133/26 (2006.01)
C09D 133/10 (2006.01)
C08F 230/02 (2006.01)
C08F 220/56 (2006.01)
C08F 220/06 (2006.01)
H01M 4/62 (2006.01)
H01M 4/04 (2006.01)
(96) 21.11.2014
(96) 14864891.8
(73) Henkel AG & Co. KGaA, 40589 Düsseldorf, DE
(72) MCGEE, John D., Troy, MI 48098, US
ZIMMERMAN, John, Taylor, MI 48180, US
DONALDSON, Gregory T., Sterling Heights, MI 48312, US
COMOFORD, John J., Royal Oak, MI 48073, US
DAHL, Andrew M., Wixom, MI 48393, US
(54) **Vodivé primární směsi pro zařízení na ukládání elektrické energie s
bezvodým elektrolytem**
(32) 201314087845
(31) 22.11.2013
(33) US
(86) PCT/US2014/066738
(87) WO 2015/077519
(74) KOREJZOVA LEGAL v.o.s., JUDr. Petra Sauvage de Brantes, Korunní
810/104, Praha 10, Vinohrady, 10100

(97) **EP 3074550**
(47) 11.04.2018
(97) 02.07.2015
(51) **C23C 14/06** (2006.01)
(96) 01.12.2014
(96) 14873980.8
(73) Oerlikon Surface Solutions AG, Pfäffikon, 8808 Pfäffikon, CH
(72) RAMM, Jürgen, CH-7304 Maienfeld, CH
KARNER, Johann, FL-9495 Triesen, LI
(54) **Povrstvení zahrnující vrstvu na bázi mo-n, ve které je nitrid
molybden poskytován jako delta báze**
(32) 102013018007, PCT/EP2014/003151
(31) 29.11.2013, 26.11.2014
(33) DE, EP
(86) PCT/EP2014/003200
(87) WO 2015/096882
(74) PATENTSERVIS Praha a.s., Na Podkovce 281/10, Praha 4, Podolí, 14700

(97) **EP 3078249**
(47) 02.05.2018
(97) 12.10.2016
(51) **A01B 76/00** (2006.01)
A01C 7/00 (2006.01)
A01C 17/00 (2006.01)
(96) 24.03.2016
(96) 16401021.7
(73) Amazonen-Werke H. Dreyer GmbH & Co. KG, 49205 Hasbergen, DE
(72) Wien, Thomas, 28816 Stuhr, DE
(54) **Rozdělovací stroj, zejména pro zemědělství**
(32) 102015105032
(31) 01.04.2015
(33) DE
(74) Traplová Hakr Kubát, advokátní a patentová kancelář, ing. Jan Kubát
patentový zástupce, Přístavní 24, Praha 7, 17000

(97) **EP 3081518**
(47) 06.06.2018
(97) 19.10.2016
(51) **B65H 63/036** (2006.01)
B65H 67/08 (2006.01)
(96) 06.04.2016
(96) 16164026.3
(73) Murata Machinery, Ltd., Minami-ku Kyoto-shi Kyoto 601-8326, JP
(72) Mekata, Tsutomu, Kyoto, 612-8686, JP
(54) **Textilní stroj**
(32) 2015083893
(31) 16.04.2015
(33) JP
(74) Všetečka Zelený Švorčík Kalenský & Partners, advokátní a patentová
kancelář, JUDr. Michal Havlík, advokát, Hálkova 1406/2, Praha 2, 12000

(97) **EP 3096107**
(47) 04.07.2018
(97) 23.11.2016
(51) **F41A 3/72** (2006.01)
F41A 3/34 (2006.01)
F41A 5/18 (2006.01)
F41A 21/48 (2006.01)
(96) 23.03.2016
(96) 16161863.2
(73) L&O Hunting Group GmbH, 88316 Isny im Allgäu, DE
(72) Leimer, Jan, 56941 Mestecko Trnavka, CZ
(54) **Závěr pro pušku**
(32) 102015108125
(31) 22.05.2015
(33) DE
(74) Rott, Růžička & Guttman Patentové, známkové a advokátní kanceláře,
Ing. Jiří Andera, patentový zástupce, Vinohradská 37/938, Praha 2, 12000

(97) **EP 3099871**
(47) 16.05.2018
(97) 06.08.2015
(51) **E05B 81/14** (2014.01)
E05B 77/12 (2014.01)
(96) 02.02.2015
(96) 15713625.0

(73) Kiekert AG, 42579 Heiligenhaus, DE
(72) HANDKE, Armin, 47269 Duisburg, DE
(54) **Elektrický zámek dveří motorového vozidla se zvýšenou provozní spolehlivostí**
(32) 102014001160
(31) 31.01.2014
(33) DE
(86) PCT/DE2015/000033
(87) WO 2015/113545
(74) Rott, Růžička & Guttmann Patentové, známkové a advokátní kanceláře, Ing. Jiří Andera, patentový zástupce, Vinohradská 37/938, Praha 2, 12000

(97) **EP 3104688**
(47) 16.05.2018
(97) 13.08.2015
(51) **A01J 5/08** (2006.01)
(96) 10.02.2015
(96) 15703979.3
(73) INRAD Technologies B.V., 6605 WD Wijchen, NL
(72) HAPPEL, Werner, 87654 Friesenried, DE
(54) **Struková guma**
(32) 102014101613
(31) 10.02.2014
(33) DE
(86) PCT/EP2015/052773
(87) WO 2015/118170
(74) Rott, Růžička & Guttmann Patentové, známkové a advokátní kanceláře, Ing. Jiří Andera, patentový zástupce, Vinohradská 37/938, Praha 2, 12000

(97) **EP 3104747**
(47) 18.04.2018
(97) 20.08.2015
(51) **A47F 3/04** (2006.01)
(96) 04.02.2015
(96) 15703064.4
(73) AHT Cooling Systems GmbH, 8786 Rottenmann, AT
(72) RESCH, Reinhold, A-8755 St. Peter, AT
(54) **Chladicí regál**
(32) 202014100665 U
(31) 14.02.2014
(33) DE
(86) PCT/EP2015/052309
(87) WO 2015/121130
(74) KOREJZOVA LEGAL v.o.s., JUDr. Petra Sauvage de Brantes, Korunní 810/104, Praha 10, Vinohrady, 10100

(97) **EP 3105400**
(47) 02.05.2018
(97) 20.08.2015
(51) **E06B 9/13** (2006.01)
E06B 9/88 (2006.01)
E06B 9/68 (2006.01)
E06B 9/58 (2006.01)
E06B 9/92 (2006.01)
(96) 10.02.2015
(96) 15703302.8
(73) Assa Abloy Entrance Systems AB, 261 22 Landskrona, SE
(72) LORENZANI, Mauro, 21046 Malnate (VA), IT
VECCHI, Armando, 20900 Monza (MB), IT
(54) **Rychloběžná rolovací vrata zahrnující zařízení pro detekci rychlosti zástěny**
(32) 1450154
(31) 12.02.2014
(33) SE
(86) PCT/EP2015/052764
(87) WO 2015/121256
(74) Rott, Růžička & Guttmann Patentová, známková a advokátní kancelář, Ing. Václav Krmenčík, patentový zástupce, Vinohradská 37/938, Praha 2, 12000

(97) **EP 3112565**
(47) 13.06.2018
(97) 04.01.2017
(51) **E05B 81/14** (2014.01)
(96) 30.06.2016
(96) 16177246.2

(73) Brose Schliesssysteme GmbH & Co. KG, 42369 Wuppertal, DE
(72) Stasko, Jakub, 70030 Ostrava, CZ
(54) **Uspořádání zámku motorového vozidla**
(32) 202015103478 U
(31) 02.07.2015
(33) DE
(74) Traplová Hakr Kubát, advokátní a patentová kancelář, Ing. Eduard Hakr patentový zástupce, Přístavní 24, Praha 7, 17000

(97) **EP 3112696**
(47) 02.05.2018
(97) 04.01.2017
(51) **F15B 11/024** (2006.01)
F15B 13/02 (2006.01)
F15B 13/10 (2006.01)
F15B 20/00 (2006.01)
E05F 15/49 (2015.01)
(96) 03.07.2015
(96) 15175242.5
(73) Iveco France S.A., 69200 Vénissieux, FR
(72) VRASPIR, Milos, 56501 Chocен, CZ
(54) **Rídící obvod pro pneumaticky poháněné dveře vozidla**
(74) Rott, Růžička & Guttmann Patentová, známková a advokátní kancelář, Ing. Václav Krmenčík, patentový zástupce, Vinohradská 37/938, Praha 2, 12000

(97) **EP 3114345**
(47) 28.02.2018
(97) 11.09.2015
(51) **F02M 35/12** (2006.01)
F02B 33/44 (2006.01)
(96) 06.03.2015
(96) 15725982.1
(73) Henn GmbH & Co KG., 6850 Dornbirn, AT
(72) HARTMANN, Harald, A-6850 Dornbirn, AT
HUBMANN, Christian, A-6845 Hohenems, AT
(54) **Tlumič zvuku**
(32) 501682014
(31) 07.03.2014
(33) AT
(86) PCT/AT2015/050059
(87) WO 2015/131217
(74) Všeťečka Zelený Švorčík Kalenský & Partners, advokátní a patentová kancelář, JUDr. Otakar Švorčík, advokát, Hálkova 2, Praha 2, 12000

(97) **EP 3116336**
(47) 09.05.2018
(97) 17.09.2015
(51) **A41D 13/00** (2006.01)
A41B 11/00 (2006.01)
(96) 06.03.2015
(96) 15707999.7
(73) FALKE KGaA, 57392 Schmallenberg, DE
(72) KLEIN, Michael, 95447 Bayreuth, DE
MROZEK, Jürgen, 09355 Gersdorf, DE
(54) **Způsob výroby oděvní součásti a oděvní součást**
(32) 102014103309
(31) 12.03.2014
(33) DE
(86) PCT/EP2015/054756
(87) WO 2015/135852
(74) Čermák a spol., JUDr. Karel Čermák jr. Ph.D., LL.M., Elišky Peškové 735/15, Praha 5, 15000

(97) **EP 3116798**
(47) 02.05.2018
(97) 17.09.2015
(51) **B65D 17/00** (2006.01)
(96) 10.03.2015
(96) 15710705.3
(73) Crown Packaging Technology, Inc, Alsip, IL 60803, US
(72) KEANE, Brendan, Deerfield, IL 60015, US
FIELDS, Brian, Lemont, IL 60439, US
DOSHI, Vivek, Chicago, IL 60610, US
(54) **Tlakový uzávěr nápojové plechovky**
(32) 201461950397 P

(31)	10.03.2014		F24D 3/14	(2006.01)
(33)	US		A44B 18/00	(2006.01)
(86)	PCT/US2015/019642		F16L 3/26	(2006.01)
(87)	WO 2015/138413		(96)	16.02.2015
(74)	PATENTSERVIS Praha a.s., Na Podkovce 281/10, Praha 4, Podolí, 14700		(96)	15707059.0
(97)	EP 3118537		(73)	Wischemann Kunststoff GmbH, 48607 Ochtrup, DE
(47)	25.04.2018		(72)	WISCHEMANN, Ingo, 48607 Ochtrup, DE
(97)	18.01.2017			OSSENDORF, Stefan Hubert, 48607 Ochtrup, DE
(51)	F24H 4/04	(2006.01)	(54)	Úchytná plocha systému sálavého vytápění
	A62C 2/12	(2006.01)	(32)	202014101286 U
	A62C 2/06	(2006.01)	(31)	20.03.2014
	F24H 9/20	(2006.01)	(33)	DE
	F25B 49/00	(2006.01)	(86)	PCT/EP2015/053217
	F24D 19/10	(2006.01)	(87)	WO 2015/139898
	F24F 11/00	(2018.01)	(74)	Čermák a spol., JUDr. Věra Čermáková, advokát, Elišky Peškové 735/15, Praha 5, Smíchov, 15000
(96)	14.07.2015			
(96)	15176639.1		(97)	EP 3120124
(73)	Vaillant GmbH, 42859 Remscheid, DE		(47)	11.04.2018
(72)	Acedo Navarrete, Jose, 01010 Vitoria (Araba), ES		(97)	24.09.2015
	Martinez, Ruben, 48901 Barakaldo, ES		(51)	G01L 5/22
	Vicente Ortiz de Guinea, Javier, 01010 Vitoria-Gasteiz (Araba), ES			(2006.01)
	Ganuzza, Loreto, 01015 Vitoria, ES			B62D 5/04
	Altuzarra, Iker, 01015 Vitoria, ES			(2006.01)
	Arribas, Illan, 01001 Vitoria, ES			G01M 17/06
(54)	Zařízení s kanálem vedoucím vzduch a s prostředkem pro uzavírání ventilace		(96)	09.03.2015
(74)	Všetečka Zelený Švorčík Kalenský & Partners, advokátní a patentová kancelář, JUDr. Michal Havlík, advokát, Hálkova 1406/2, Praha 2, 12000		(96)	15713994.0
			(73)	Jtekt Europe, 69540 Irigny, FR
			(72)	BOURDREZ, Sébastien, F-69510 Yzeron, FR
				MOULAIRE, Pascal, F-69890 La Tour De Salvagny, FR
				RAVIER, Christophe, F-69780 Saint Pierre De Chandieu, FR
			(54)	Modelizace tření v servořízení rozptylem bodů
			(32)	1452216
			(31)	18.03.2014
			(33)	FR
			(86)	PCT/FR2015/050572
			(87)	WO 2015/140447
			(74)	Čermák a spol., JUDr. Karel Čermák jr. Ph.D., LL.M., Elišky Peškové 735/15, Praha 5, 15000
(97)	EP 3119524			
(47)	02.05.2018		(97)	EP 3127834
(97)	24.09.2015		(47)	13.06.2018
(51)	B02C 25/00	(2006.01)	(97)	08.02.2017
	G05B 19/042	(2006.01)	(51)	B65D 81/32
(96)	18.03.2014			(2006.01)
(96)	14716365.3			B05B 11/00
(73)	Metso Minerals, Inc., 00100 Helsinki, FI			(2006.01)
(72)	MAHONEN, Jouni, FI-33560 Tampere, FI		(96)	05.08.2016
	RAHKOMAA, Jouni, FI-33730 Tampere, FI		(96)	16182909.8
	SALONEN, Marko, FI-33610 Tampere, FI		(73)	Przedsiębiorstwo Produkcyjno-Usługowo-Handlowe "VOIGT" Spolka z ograniczona odpowiedzialnoscia, 41-813 Zabrze-Helenka, PL
(54)	Způsob a řízení provozu drtiče, zařízení na zpracování minerálních materiálů a řídicí systém		(72)	Grynicki, Jacek, 41-936 Bytom, PL
(86)	PCT/FI2014/050199		(54)	Nádoba na chemické prostředky s vyměnitelnou částí
(87)	WO 2015/140387		(32)	41347315
(74)	Všetečka Zelený Švorčík Kalenský & Partners, advokátní a patentová kancelář, JUDr. Michal Havlík, advokát, Hálkova 1406/2, Praha 2, 12000		(31)	06.08.2015
			(33)	PL
			(74)	HAVEL & PARTNERS s.r.o., advokátní kancelář, Mgr. Ivan Rámeš, advokát, Na Florenci 2116/15, Praha 1, Nové Město, 11000
(97)	EP 3119599			
(47)	23.05.2018		(97)	EP 3130535
(97)	24.09.2015		(47)	18.04.2018
(51)	B31F 1/28	(2006.01)	(97)	15.02.2017
	B65D 65/40	(2006.01)	(51)	B64C 3/56
(96)	17.03.2015			(2006.01)
(96)	15712527.9			B64C 39/02
(73)	ROBA Group AG, CH-8274 Tägerwil, CH			(2006.01)
(72)	BAUERNFEIND, Roman, CH-8264 Lipperswil, CH		(96)	29.02.2016
(54)	Funkcionalizovaná vlnitá lepenka		(96)	16157916.4
(32)	102014003886		(73)	Wirth Research Limited, Bicester, Oxfordshire OX26 4LD, GB
(31)	19.03.2014		(72)	WIRTH, Nicholas, Whittlebury, Northamptonshire NN12 8TF, GB
(33)	DE		(54)	Bezpilotní létající zařízení
(86)	PCT/EP2015/000583		(32)	201514386
(87)	WO 2015/139833		(31)	13.08.2015
(74)	Všetečka Zelený Švorčík Kalenský a partneři, advokátní a patentová kancelář, JUDr. Petr Kalenský, advokát, Hálkova 1406/2, Praha 2, 12000		(33)	GB
			(74)	Všetečka Zelený Švorčík Kalenský & Partners, advokátní a patentová kancelář, JUDr. Michal Havlík, advokát, Hálkova 1406/2, Praha 2, 12000
(97)	EP 3120081			
(47)	25.04.2018		(97)	EP 3132985
(97)	24.09.2015		(47)	16.05.2018
(51)	B32B 3/06	(2006.01)	(97)	22.02.2017
	B32B 3/26	(2006.01)	(51)	B60T 17/00
	B32B 3/30	(2006.01)		(2006.01)
	B32B 5/02	(2006.01)		B60T 17/04
	B32B 7/04	(2006.01)		(2006.01)
	B32B 7/06	(2006.01)		
	B32B 7/14	(2006.01)		

	F16L 55/02	(2006.01)
(96)	12.07.2016	
(96)	16179052.2	
(73)	SNCF Mobilités, 93200 Saint-Denis, FR	
(72)	BOSSE, David, 35480 GUIPRY, FR LE LABOURIER, Maëla, 35200 RENNES, FR SAUVAGER, Benjamin M., 35170 BRUZ, FR	
(54)	Sestava spojkové hlavice pro výstup přetlakového vzduchu z železničního vozidla a zařízení tlumení hluku	
(32)	1556691	
(31)	16.07.2015	
(33)	FR	
(74)	PatentEnter s.r.o., Koliště 1965/13a, Brno, Černá Pole, 60200	
<hr/>		
(97)	EP 3133361	
(47)	13.06.2018	
(97)	22.02.2017	
(51)	F25J 3/04	(2006.01)
(96)	04.08.2016	
(96)	16001736.4	
(73)	Linde Aktiengesellschaft, 80331 München, DE	
(72)	Goloubev, Dimitri, 82538 Geretsried, DE	
(54)	Systém a zařízení s destilačními sloupci pro výrobu kyslíku nízkoteplotním rozkladem vzduchu	
(32)	15002477	
(31)	20.08.2015	
(33)	EP	
(74)	Traplová Hakr Kubát, advokátní a patentová kancelář, Ing. Eduard Hakr patentový zástupce, Přístavní 24, Praha 7, 17000	
<hr/>		
(97)	EP 3137833	
(47)	16.05.2018	
(97)	05.11.2015	
(51)	F27B 17/00	(2006.01)
	F27D 1/00	(2006.01)
	F27D 1/18	(2006.01)
(96)	25.03.2015	
(96)	15716444.3	
(73)	Schunk Kohlenstofftechnik GmbH, 35452 Heuchelheim, DE	
(72)	HIGHAM, Jerramy, Milton Keynes Buckinghamshire MK8 9EF, GB STROBEL, Thomas, 61250 Usingen, DE	
(54)	Vyzdívka pece	
(32)	102014208108	
(31)	29.04.2014	
(33)	DE	
(86)	PCT/EP2015/056460	
(87)	WO 2015/165656	
(74)	Čermák a spol., JUDr. Karel Čermák jr. Ph.D., LL.M., Elišky Peškové 735/15, Praha 5, 15000	
<hr/>		
(97)	EP 3140189	
(47)	27.06.2018	
(97)	12.11.2015	
(51)	B64C 27/02	(2006.01)
	B64C 27/12	(2006.01)
(96)	06.05.2015	
(96)	15723122.6	
(73)	Gräber, Andreas, 76199 Karlsruhe, DE	
(72)	Gräber, Andreas, 76199 Karlsruhe, DE	
(54)	Vrtulník	
(32)	202014003903 U	
(31)	08.05.2014	
(33)	DE	
(86)	PCT/EP2015/000923	
(87)	WO 2015/169442	
(74)	Rott, Růžička & Guttmann Patentové, známkové a advokátní kanceláře, Ing. Jiří Andera, patentový zástupce, Vinohradská 37/938, Praha 2, 12000	
<hr/>		
(97)	EP 3144352	
(47)	16.05.2018	
(97)	22.03.2017	
(51)	C09C 1/64	(2006.01)
	C09D 5/03	(2006.01)
	C09D 5/36	(2006.01)
	C09D 7/12	(2006.01)
	C08K 9/10	(2006.01)

	C09C 1/00	(2006.01)
	C09C 1/62	(2006.01)
(96)	18.09.2015	
(96)	15185834.7	
(73)	TIGER Coatings GmbH & Co. KG, 4600 Wels, AT	
(72)	LUTZ, Christian, 4600 Wels, AT HERZHOFF, Carsten, 4600 Wels, AT	
(54)	Práškový lak, jakož i způsob výroby práškového laku	
(74)	Čermák a spol., JUDr. Karel Čermák jr. Ph.D., LL.M., Elišky Peškové 735/15, Praha 5, 15000	
<hr/>		
(97)	EP 3148917	
(47)	02.05.2018	
(97)	03.12.2015	
(51)	B66B 23/10	(2006.01)
	B65G 17/06	(2006.01)
	B66B 23/14	(2006.01)
	B66B 29/00	(2006.01)
(96)	13.05.2015	
(96)	15721278.8	
(73)	Inventio AG, 6052 Hergiswil, CH	
(72)	MATHEISL, Michael, A-2331 Vösendorf, AT SCHULZ, Robert, A-1100 Wien, AT EIDLER, Werner, A-2013 Göllersdorf, AT ILLEDITS, Thomas, A-2491 Neufeld, AT	
(54)	Upevňovací zařízení pro upevnění palety na tažném prostředku	
(32)	14170277	
(31)	28.05.2014	
(33)	EP	
(86)	PCT/EP2015/060614	
(87)	WO 2015/180964	
(74)	Čermák a spol., JUDr. Karel Čermák jr. Ph.D., LL.M., Elišky Peškové 735/15, Praha 5, 15000	
<hr/>		
(97)	EP 3153285	
(47)	16.05.2018	
(97)	12.04.2017	
(51)	B26D 7/26	(2006.01)
	B26F 1/38	(2006.01)
(96)	06.10.2015	
(96)	15306573.5	
(73)	Sandvik Intellectual Property AB, 811 81 Sandviken, SE	
(72)	SECONDI, Jacques, 38122 MONSTEROUX MILIEU, FR PRAS, Arnaud Joël, 38270 JARCIEU, FR DIJON, Pierre-Luc Paul André, 38150 SALAISE SUR SANNE, FR	
(54)	Rotací řezné ústrojí se zabudovanou monitorovací jednotkou	
(74)	Rott, Růžička & Guttmann Patentová, známková a advokátní kancelář, Ing. Václav Krmenčík, patentový zástupce, Vinohradská 37/938, Praha 2, 12000	
<hr/>		
(97)	EP 3154374	
(47)	09.05.2018	
(97)	19.11.2015	
(51)	A23L 5/20	(2016.01)
	C11B 1/10	(2006.01)
	C11B 3/00	(2006.01)
(96)	15.05.2015	
(96)	15744982.8	
(73)	Sime Darby Malaysia Berhad, Kuala Lumpur 50350, MY	
(72)	MD ZAIN, Mohd Zairey Bin, 43400 Serdang, MY NOOR, Ahmadilfitri, 42960 Darul Ehsan, MY KRISHNAN, Ananthan, 42960 Selangor, MY BERG, Hijlkeline Eppone, 3336 Le Zwijsdrecht, NL APPLETON, David Ross, 43400 Serdang, MY KULAVEERASINGAM, Harikrishna AL, 43400 Serdang, MY PIJPERS, Ralf, 3336 Le Zwijsdrecht, NL LONGARELA, Gema Rodriguez, 3336 Le Zwijsdrecht, NL DE RUITER, Gerhard Adriaan, 3336 Le Zwijsdrecht, NL TIONG, Soon Huat, 43400 Serdang, MY TEH, Huey Fang, 43400 Serdang, MY	
(54)	Způsob rafinace surového olejového produktu z palmových plodů	
(32)	PCT/MY2014/000109	
(31)	16.05.2014	
(33)	MY	

(73) Gölttenbott Präzisionswerkzeug- und Maschinenfabrik GmbH & Co.,
71229 Leonberg, DE
(54) **Zařízení k držení nástrojů**
(74) PatentEnter s.r.o., Koliště 1965/13a, Brno, Černá Pole, 60200

(97) **EP 3185856**
(47) 23.05.2018
(97) 03.03.2016
(51) **A61K 9/28** (2006.01)
A61K 31/4402 (2006.01)
A61K 31/4415 (2006.01)
A61K 9/32 (2006.01)
A61K 9/42 (2006.01)
A61P 1/08 (2006.01)

(96) 29.08.2014
(96) 14900963.1
(73) Duchesnay Inc., Blainville, Québec J7C 5E2, CA
(72) VRANDERICK, Manon, St-Lazare, Québec J7T 3E9, CA
ST-ONGE, Jean-Luc, Mirabel, Québec J7J 1T6, CA
GALLO, Michele, Blainville, Québec J7C 0E2, CA
GERVAIS, Éric, Blainville, Québec J7B 1W8, CA
(54) **Formulace polymodálního uvolňování doxylaminu a pyridoxinu
a/nebo jejich metabolitů nebo soli**
(86) PCT/CA2014/050828
(87) WO 2016/029290
(74) PatentEnter s.r.o., Koliště 1965/13a, Brno, Černá Pole, 60200

(97) **EP 3188886**
(47) 25.04.2018
(97) 10.03.2016
(51) **B29C 45/33** (2006.01)
(96) 04.08.2015
(96) 15762476.8
(73) Schaeffler Technologies AG & Co. KG, 91074 Herzogenaurach, DE
(72) WETZ, Bernd, 91483 Oberscheinfeld, DE
DILLER, Katrin, 91085 Weisendorf, DE
(54) **Řemenice a způsob vstříkávání syntetické hmoty pro její výrobu**
(32) 102014217491
(31) 02.09.2014
(33) DE
(86) PCT/DE2015/200434
(87) WO 2016/034175
(74) Traplová Hakr Kubát, advokátní a patentová kancelář, ing. Eduard Hakr
patentový zástupce, Přístavní 24, Praha 7, 17000

(97) **EP 3200462**
(47) 13.06.2018
(97) 02.08.2017
(51) **H04N 19/50** (2014.01)

(96) 26.09.2003
(96) 17162287.1
(73) NTT DoCoMo, Inc., Tokyo 100-6150, JP
(72) ADACHI, Satoru, Tokyo, 100-6150, JP
BOON, Choong Seng, Tokyo, 100-6150, JP
KATO, Sadaatsu, Tokyo, 100-6150, JP
ETOH, Minoru, Tokyo, 100-6150, JP
TAN, Thiow Keng, Tokyo, 100-6150, JP
(54) **Video dekódovací přístroj a video dekódovací způsob**
(32) 2002291610, 2003190634
(31) 03.10.2002, 02.07.2003
(33) JP, JP
(74) Všeťečka Zelený Švorčík Kalenský & Partners, advokátní a patentová
kancelář, JUDr. Michal Havlík, advokát, Hálkova 1406/2, Praha 2, 12000

(97) **EP 3212174**
(47) 16.05.2018
(97) 06.05.2016
(51) **A61K 31/00** (2006.01)
A61K 31/53 (2006.01)
A61K 31/675 (2006.01)
A61K 31/685 (2006.01)
C07H 1/00 (2006.01)
C07H 11/00 (2006.01)
C07H 15/18 (2006.01)
C07D 487/04 (2006.01)
C07D 519/00 (2006.01)
C07H 1/02 (2006.01)
A61P 31/14 (2006.01)

(96) 29.10.2015
(96) 15797205.0
(73) Gilead Sciences, Inc., Foster City, CA 94404, US
(72) CHUN, Byoung, Kwon, Foster City, CA 94404, US
CLARKE, Michael, O'Neil Hanrahan, Foster City, CA 94404, US
DOERFFLER, Edward, Foster City, CA 94404, US
HUI, Hon, Chung, Foster City, CA 94404, US
JORDAN, Robert, Foster City, CA 94404, US
MACKMAN, Richard, L., Foster City, CA 94404, US
PARRISH, Jay, P., Foster City, CA 94404, US
RAY, Adrian, S., Foster City, CA 94404, US
SIEGEL, Dustin, Foster City, CA 94404, US

(54) **Způsob léčby infekce virem Filoviridae**
(32) 201462072331 P, 201562105619 P
(31) 29.10.2014, 20.01.2015
(33) US, US
(86) PCT/US2015/057933
(87) WO 2016/069826
(74) PATENTSERVIS Praha a.s., Na Podkovce 281/10, Praha 4, Podolí, 14700

Zveřejněné překlady pozměněného, nebo omezeného znění evropských patentových spisů

U následujících udělených evropských patentů s účinky pro Českou republiku byl majitelem předložen opravený překlad patentového spisu do českého jazyka (§ 35d odst. 2 zákona č. 527/1990 Sb., v platném znění).

Datem zveřejnění opraveného překladu evropského patentového spisu je datum publikace tohoto Věstníku.

(97) **EP 2256364** (97) **EP 2720551**

Evropské patenty zachované v pozměněném nebo omezeném znění

V této části jsou uvedeny evropské patenty s účinky pro Českou republiku, které byly Evropským úřadem podle článku 102 Úmluvy o udělování evropských patentů zachovány v omezeném znění podle čl. 105a - 105c EPC 2000, nebo v pozměněném znění (§ 35f zákona č. 527/1990 Sb., v platném znění).

(97) Datum oznámení o zachování patentu
EP 1947347 01.08.2018

(97) Datum oznámení o zachování patentu
EP 2970303 01.08.2018

Evropské patenty zrušené Evropským patentovým úřadem

Následující evropské patenty udělené Evropským patentovým úřadem s účinky pro Českou republiku byly zrušeny Evropským patentovým úřadem podle článku 102 Úmluvy o udělování evropských patentů (§ 35f odst 2 zákona č. 527/1990 Sb., v platném znění).

(97) EP 1530413
(97) EP 1610784

(97) EP 1637667
(97) EP 2054242

(97) EP 2258711
(97) EP 2318365

(97) EP 2366805
(97) EP 2607484

FG1K

Zapsané užité vzory - přehled podle čísel zápisu

V období uzávěrky tohoto čísla Věstníku zapsal Úřad průmyslového vlastnictví tyto užité vzory.

(11)	(51)		(11)	(51)		(11)	(51)	
31944	E 06 B 1/36	(2006.01)	31949	A 61 M 5/145	(2006.01)	31954	B 32 B 21/08	(2006.01)
31945	A 01 G 20/20	(2018.01)	31950	A 23 L 11/00	(2016.01)	31955	F 16 B 7/18	(2006.01)
31946	G 01 N 15/08	(2006.01)	31951	A 01 G 13/06	(2006.01)	31956	B 61 B 12/02	(2006.01)
31947	A 63 C 5/048	(2006.01)	31952	A 01 P 15/00	(2006.01)	31957	A 23 L	(2016.01)
31948	A 01 G 25/06	(2006.01)	31953	A 61 B 5/04	(2006.01)		33/105	

FG1K

Zapsané užité vzory - řazené podle MPT

(51)	A01G 13/06	(2006.01)	(51)	A23L 11/00	(2016.01)
	F23B 20/00	(2006.01)		A23L 11/30	(2016.01)
(11)	31951			A23L 27/00	(2016.01)
(21)	2018-35013		(11)	31950	
(22)	29.05.2018		(21)	2018-34987	
(47)	07.08.2018		(22)	23.05.2018	
(32)	12.03.2018		(47)	07.08.2018	
(31)	00040-2018		(73)	Výzkumný ústav potravinářský Praha, v. v. i., Praha 10, Hostivař, CZ	
(33)	SK			Vysoká škola chemicko-technologická v Praze, Praha 6, Dejvice, CZ	
(73)	Víchová Kamila Ing., Ph.D., Bratislava, 82105, SK		(72)	Novotná Pavla Ing., Praha 9, Horní Počernice, CZ	
	Guláš Pavel Ing., Pezinok, 92001, SK			Pečenková Natálie, Jiříce, CZ	
	Kovačková Zuzana Ing., Martin, 03601, SK			Šlajchová Sandra, Kamenný Újezd, CZ	
(72)	Víchová Kamila Ing., Ph.D., Bratislava, 82105, SK			Sluková Marcela Ing., Ph.D., Plaňany, CZ	
	Guláš Pavel Ing., Pezinok, 92001, SK			Houška Milan Ing., CSc., Praha 3, Vinohrady, CZ	
	Kovačková Zuzana Ing., Martin, 03601, SK		(54)	Výrobek z naklíčené cizrny	
(54)	Krabice přenosného ohřívacího/zakuřovacího ohniště, náplň krabice přenosného ohřívacího/zakuřovacího ohniště a přenosné ohřívací/zakuřovací ohniště		(74)	NEOLEGAL - advokátní a patentová kancelář, Ing. Jaroslav Novotný, Římská 2135/45, Praha 2, Vinohrady, 12000	
(74)	Ing. Libor Markes, patentový zástupce, Grohova 54, Brno, 60200				
<hr/>					
(51)	A01G 20/20	(2018.01)	(51)	A23L 33/105	(2016.01)
(11)	31945			A61K 36/87	(2006.01)
(21)	2018-34747		(11)	31957	
(22)	06.03.2018		(21)	2018-35130	
(47)	07.08.2018		(22)	30.06.2018	
(73)	ACRE, spol. s r.o., Praha 8 - Libeň, CZ		(47)	07.08.2018	
(72)	Vokál Josef Bc., Praha 8, CZ		(73)	Mendelova univerzita v Brně, Brno, Černá Pole, CZ	
	Dubský Martin Ing., Ph.D., Příhonice, CZ		(72)	Sochor Jiří doc. Ing., Ph.D., Petrov, CZ	
(54)	Vegetační vrstva na bázi minerální plsti pro ozelenění kolejového svršku			Sochorová Lenka Ing., Šlapanice, Bedřichovice, CZ	
			(54)	Extrakt z hroznových semen interspecifických odrůd révy vinné	
<hr/>					
(51)	A01G 25/06	(2006.01)	(51)	A61B 5/04	(2006.01)
	A01B 76/00	(2006.01)	(11)	31953	
(11)	31948		(21)	2018-35037	
(21)	2018-34846		(22)	04.06.2018	
(22)	06.04.2018		(47)	07.08.2018	
(47)	07.08.2018		(73)	Vysoká škola báňská-Technická univerzita Ostrava, Ostrava, Poruba, CZ	
(73)	Výzkumný ústav zemědělské techniky, v. v. i., Praha 6, Ruzyně, CZ		(72)	Nedoma Jan Ing., Ph.D., Kostelec na Hané, CZ	
(72)	Vejchar Daniel Ing., Praha 7, Bubeneč, CZ			Fajkus Marcel Ing., Ph.D., Ostrava, Hrabůvka, CZ	
	Procházka Jan Ing., Praha 6 - Vokovice, CZ			Novák Martin Ing., Prostějov, Krasice, CZ	
	Mayer Václav Ing., CSc., Praha 6, Řepy, CZ			Martinek Radek doc. Ing., Ph.D., Nedvědice, CZ	
(54)	Zařízení pro manipulaci se závlahovou hadicí		(54)	Zařízení pro monitorování vitálních funkcí lidského těla v elektromagneticky zarušených prostředích	
(74)	Ing. Libor Šimek, Vinohradská 194, Praha 3 - Vinohrady, 13000				
<hr/>					
(51)	A01P 15/00	(2006.01)	(51)	A61M 5/145	(2006.01)
	A01N 25/30	(2006.01)	(11)	31949	
	A01N 31/08	(2006.01)	(21)	2018-34865	
(11)	31952		(22)	12.04.2018	
(21)	2018-35024		(47)	07.08.2018	
(22)	31.05.2018		(73)	Ústav přístrojové techniky AV ČR, v. v. i., Brno, Králov Pole, CZ	
(47)	07.08.2018			Fakultní nemocnice u sv. Anny v Brně, Brno, Staré Brno, CZ	
(73)	Výzkumný ústav rostlinné výroby, v. v. i., Praha 6, Ruzyně, CZ		(72)	Vondra Vlastimil Ing., Dr., Brno, Soběšice, CZ	
(72)	Pavela Roman Ing., Ph.D., Tuřany u Slaného, CZ			Kališ Jiří Ing., Brno, Žabovřesky, CZ	
(54)	Přípravek proti mšicím			Orban Marek MUDr., Brno, Žebětín, CZ	
				Leinveber Pavel Ing., Polička, Horní Předměstí, CZ	

(54) **Infuzní míchací pumpa pro ultrazvukové kontrastní látky**
(74) KANIA SEDLÁK SMOLA patentová kancelář Veronika Zemanová,
Mendlovo náměstí 907/1a, Brno, Staré Brno, 60300

(51) **A63C 5/048** (2006.01)
A63C 5/06 (2006.01)

(11) 31947
(21) **2018-34843**
(22) 05.04.2018
(47) 07.08.2018
(32) 12.06.2017
(31) 251/2017
(33) AT
(73) Podesva Tomas Mgr., Brno, Husovice, CZ
(72) Podesva Tomas Mgr., Brno, Husovice, CZ
(54) **Sjezdové lyže se zařízením pro jízdu carvovými oblouky**

(51) **B32B 21/08** (2006.01)
B32B 21/04 (2006.01)

(11) 31954
(21) **2018-35071**
(22) 15.06.2018
(47) 07.08.2018
(73) Česká zemědělská univerzita v Praze, Praha 6, Suchdol, CZ
Matrix a.s., Třebešov, CZ
(72) Pánek Miloš doc. Ing., Ph.D., Praha 5, Hlubočepy, CZ
Oberhofnerová Eliška Ing., Ostrov, CZ
Zeidler Aleš doc. Ing., Ph.D., Praha 6, Suchdol, CZ
Šedivka Přemysl Ing., Ph.D., Dvůr Králové nad Labem, CZ
Šimůnková Kristýna Ing., Jičín, Valdické Předměstí, CZ
Kaloč Jakub Ing., Rychnov nad Kněžnou, CZ

(54) **Materiál na bázi modřínového dřeva s prodlouženou barvostálostí a dílec pro výrobu exteriérových dřevěných konstrukcí jej obsahující**
(74) HARBER IP s.r.o., Na bělidle 64/3, Praha 5, Smíchov, 15000

(51) **B61B 12/02** (2006.01)
B62H 3/08 (2006.01)

(11) 31956
(21) **2018-35114**
(22) 28.06.2018
(47) 07.08.2018
(73) Skiareál Klínovec s.r.o., Praha 2 - Vinohrady, CZ

(72) Vašák Miloslav, Praha 5, CZ
Řehoř Martin Ing., Praha 6, CZ

(54) **Přepavní držák zejména dvoukolového dopravního prostředku na sedačkové lanovce**

(74) Karel Čálek, patentový zástupce, Nad Palatou 12, Praha 5, 15000

(51) **E06B 1/36** (2006.01)
E06B 1/02 (2006.01)

(11) 31944
(21) **2017-34238**
(22) 20.10.2017
(47) 07.08.2018
(73) SULKO s.r.o., Zábřeh, CZ
(72) Koutný Jiří Ing., Zábřeh, CZ
Hájek Miloslav Ing., Šumperk, CZ
(54) **Samonosná okenní sestava**
(74) Ing. Petr Soukup, patentový zástupce, tř. Svobody 43/39, Olomouc, 77900

(51) **F16B 7/18** (2006.01)
F16B 2/04 (2006.01)

(11) 31955
(21) **2018-35079**
(22) 19.06.2018
(47) 07.08.2018
(73) Švédová Marie, Hrochův Týnec, CZ
(72) Švédová Marie, Hrochův Týnec, CZ
(54) **Spojka konstrukčních dílců**
(74) Jan Brykner, patentový zástupce, Resslova 741, Hradec Králové, 50002

(51) **G01N 15/08** (2006.01)
(11) 31946

(21) **2018-34787**
(22) 16.03.2018
(47) 07.08.2018
(73) "Agroprojekce Litomyšl, spol. s r.o.", Vysoké Mýto, Litomyšlské
Předměstí, CZ
(72) Jakoubek Jaroslav Ing., Vysoké Mýto, CZ
Sůva Michal Bc., Praha, CZ
(54) **Zařízení pro měření hydraulické vodivosti půdy a horninového prostředí**

Seznam majitelů zapsaných užitéch vzorů

(73)	(11)	(51)	(73)	(11)	(51)
ACRE, spol. s r.o., Praha 8 - Libeň, CZ	31945	A 01 G 20/20 (2018.01)	Vysoká škola chemicko-technologická v Praze, Praha 6, Dejvice, CZ	31950	A 23 L 11/00 (2016.01)
"Agroprojekce Litomyšl, spol. s r.o.", Vysoké Mýto, Litomyšlské Předměstí, CZ	31946	G 01 N 15/08 (2006.01)	Výzkumný ústav potravinářský Praha, v.v.i., Praha 10, Hostivař, CZ	31950	A 23 L 11/00 (2016.01)
Česká zemědělská univerzita v Praze, Praha 6, Suchdol, CZ	31954	B 32 B 21/08 (2006.01)	Výzkumný ústav rostlinné výroby, v. v. i., Praha 6, Ruzyně, CZ	31952	A 01 P 15/00 (2006.01)
Fakultní nemocnice u sv. Anny v Brně, Brno, Staré Brno, CZ	31949	A 61 M 5/145 (2006.01)	Výzkumný ústav zemědělské techniky, v. v. i., Praha 6, Ruzyně, CZ	31948	A 01 G 25/06 (2006.01)
Matrix a.s., Třebešov, CZ	31954	B 32 B 21/08 (2006.01)	Guláš Pavel Ing., Pezinok, 92001, SK	31951	A 01 G 13/06 (2006.01)
Mendelova univerzita v Brně, Brno, Černá Pole, CZ	31957	A 23 L 33/105 (2016.01)	Kovačková Zuzana Ing., Martin, 03601, SK	31951	A 01 G 13/06 (2006.01)
Skiareál Klínovec s.r.o., Praha 2 - Vinohrady, CZ	31956	B 61 B 12/02 (2006.01)	Podesva Tomas Mgr., Brno, Husovice, CZ	31947	A 63 C 5/048 (2006.01)
SULKO s.r.o., Zábřeh, CZ	31944	E 06 B 1/36 (2006.01)	Švédová Marie, Hrochův Týnec, CZ	31955	F 16 B 7/18 (2006.01)
Ústav přístrojové techniky AV ČR, v. v. i., Brno, Královo Pole, CZ	31949	A 61 M 5/145 (2006.01)	Víchová Kamila Ing., Ph.D., Bratislava, 82105, SK	31951	A 01 G 13/06 (2006.01)
Vysoká škola báňská-Technická univerzita Ostrava, Ostrava, Poruba, CZ	31953	A 61 B 5/04 (2006.01)			

Dodatková ochranná osvědčení pro léčiva a pro přípravky na ochranu rostlin

Podání žádosti o udělení osvědčení

- (22) 19.07.2018
(21) SPC/CZ2018/594
(71) E.I. DU PONT DE NEMOURS AND COMPANY, Wilmington, DE
19898, DE, US
(68) 1599463
(54) **Kyano antranilamidové insekticidy**
(92) 5286-0, 23.01.2018
(93) 17519, 07.03.2016, GB
(95) **Benevia - cyantraniliprol, přípravek na ochranu rostlin**
-

Udělení osvědčení

- (73) Janssen Sciences Ireland UC, Little Island, County Cork, IE
(68) 1663240
(11) 1663240/426
(54) **Kombinace NNRTI obsahujícího pyrimidin s inhibitory RT**
(92) EU/1/11/737/001 a EU/1/11/737/002, 28.11.2011
(93) EU/1/11/737/001 a EU/1/11/737/002, 28.11.2011, EU
(95) **kombinace rilpivirinu nebo jeho farmaceuticky přijatelné soli, včetně rilpivirinu hydrochloridu, a emtricitabinu, léčivý přípravek**
(94) 28.11.2026
-

- (73) Birken AG, 75223 Niefern-Öschelbronn, DE
(68) 1758555
(11) 1758555/470
(54) **Prostředek vytvářející oleogel, oleogel obsahující triterpen a způsob výroby oleogelu obsahující triterpen**
(92) EU/1/15/1069/001, 18.01.2016
(93) EU/1/15/1069/001, 18.01.2016, EU
(95) **Episalvan - betulín, léčivý přípravek**
(94) 21.06.2030
-

- (73) Shire LLC, Florence, KY 41042, US

- (68) 1644019
(11) 1644019/475
(54) **Amfetaminové sloučeniny odolné vůči zneužití**
(92) 06/082/16-C, 06/083/16-C, 06/084/16-C, 09.03.2016
(93) PL 08081/0050-52 (UK), 01.02.2013, EU
(95) **Elvanse-lisdexamfetamin, popřípadě ve formě farmaceuticky vhodné soli, zejména mesylátové soli, léčivý přípravek**
(94) 01.02.2028
-

- (73) Merck Sharp & Dohme Corp., Rahway, 07065-0907, NJ, US
MSD Italia S.r.l., 00189 Roma, IT
(68) 2310095
(11) 2310095/507
(54) **Makrocyclické sloučeniny, které jsou užitečné jako inhibitory viru hepatitidy C (HCV) NS3 proteázy**
(92) EU/1/16/1119, 26.07.2016
(93) EU/1/16/1119, 26.07.2016, EU
(95) **ZEPATIER - grazoprevir nebo jeho farmaceuticky přijatelná sůl, léčivý přípravek**
(94) 26.07.2031
-

Zánik dodatkového osvědčení na patent

- (11) 290447/128

Úřední rozhodnutí a oznámení

MK4A, MK4F

Zánik patentů a autorských osvědčení uplynutím doby platnosti

(11)	(21)	Int.Cl/(51)	(11)	(21)	Int.Cl/(51)
292801	1998-2459	8/E04C 2/292	300497	2000-4362	8/A61K 9/16
292943	1998-2468	8/C07D 261/18	301426	2003-2983	8/C07D 261/18
293796	2000-865	8/C07D 231/06	301514	2003-2982	8/C07D 261/18
295125	2000-520	8/B44F 1/12	301557	2001-215	8/A61K 9/16
299768	2000-413	8/A61K 38/17			

MK1K

Zániky užitečných vzorů uplynutím doby platnosti

(11)	(21)	(51)	(11)	(21)	(51)
19047	2008-20197	G01S 19/00	26753	2014-29115	A41D 7/00
26522	2014-29113	A61K 9/44	26815	2014-29114	A61K 31/593
26668	2014-29112	A61B 5/04			

MK4Q

Zániky práva ze zapsaných průmyslových vzorů uplynutím doby ochrany

(11)	(21)	Int.Cl/(51)	(11)	(21)	Int.Cl/(51)
27737	1998-30662	6/25-03	35854	2013-39376	9/08-99
28348	1998-30667	7/04-02	35870	2013-39368	9/08-05
31535	2003-34410	7/09-01	35871	2013-39370	9/08-05
31557	2003-34396	7/23-01	35872	2013-39371	9/08-05
31603	2003-34391	7/19-08	35884	2013-39362	9/08-05
34282	2008-37326	8/21-01	35944	2013-39372	9/11-01
35676	2013-39369	9/08-05	35959	2013-39364	9/14-04
35691	2013-39366	9/09-03	35990	2013-39381	9/08-08
35824	2012-39312	9/10-01	36073	2013-39363	9/26-03
35834	2013-39374	9/06-02			

ND4Q

První obnovy doby ochrany průmyslových vzorů

(51) 14-01	(51) 12-16
(11) 35814	(11) 36137
(21) 2013-39660	(21) 2013-39651
(22) 14.08.2013	(22) 01.08.2013
(54) Projekční zařízení	(54) Součásti automobilu
(51) 26-06	(51) 12-16
(11) 36023	(11) 36179
(21) 2013-39649	(21) 2013-39648
(22) 01.08.2013	(22) 01.08.2013
(54) Světelná vybavení vozidel	(54) Součásti automobilu
(51) 12-16	(51) 07-04
(11) 36123	(11) 36248
(21) 2013-39650	(21) 2013-39661
(22) 01.08.2013	(22) 20.08.2013
(54) Součásti automobilu	(54) Mlýnek na mák

ND4Q

Druhé obnovy doby ochrany průmyslových vzorů

(51) 09-01
(11) 34524
(21) 2008-37565
(22) 14.10.2008
(54) Láhev na nápoje

ND4Q

Třetí obnovy doby ochrany průmyslových vzorů

(51) 26-05
(11) 32022
(21) 2003-34774
(22) 23.07.2003
(54) Stropní svítidlo

(51) 12-08
(11) 32092
(21) 2003-34827
(22) 26.08.2003
(54) Automobily

ND4Q

Čtvrté obnovy doby ochrany průmyslových vzorů

(51) 07-02
(11) 28632
(21) 1998-31095
(22) 07.08.1998
(54) Kávovar

Zamítnuté a částečně zamítnuté přihlášky ochranných známek před zveřejněním

Kapitola obsahuje údaje o rozhodnutích o přihláškách ochranných známek, u kterých byly na základě provedeného věcného průzkumu shledány Úřadem důvody pro zamítnutí přihlášky ochranné známky podle ustanovení § 4 nebo 6 zákona č. 441/2003 Sb. Na základě toho Úřad vydal rozhodnutí o zamítnutí přihlášky podle ustanovení § 22 zákona č. 441/2003 Sb., a to pro celý seznam výrobků a služeb nebo pro jeho část. Údaje o výsledku rozhodnutí (zamítnutí přihlášky, částečné zamítnutí přihlášky) jsou uvedeny jako datum právní moci rozhodnutí/výsledek rozhodnutí.

(210) **O-526412**
(540)
SVATOMARTINSKÉ PIVO
28.07.2018/NABYTÍ P.M. - ZAMÍTNUTÍ PŘIHLÁŠKY

(210) **O-538788**
(540)
Cukrárna Tutti Frutti
19.06.2018/NABYTÍ P.M. - ČÁSTEČNĚ ZAMÍTNUTÍ PŘIHLÁŠKY

(210) **O-539459**
(540)



12.07.2018/NABYTÍ P.M. - ZAMÍTNUTÍ PŘIHLÁŠKY

(210) **O-540381**
(540)
Party nábytek s.r.o.
03.07.2018/NABYTÍ P.M. - ZAMÍTNUTÍ PŘIHLÁŠKY

(210) **O-541085**
(540)
Policie v akci
19.07.2018/NABYTÍ P.M. - ZAMÍTNUTÍ PŘIHLÁŠKY

(210) **O-541086**
(540)
Policejní případy
19.07.2018/NABYTÍ P.M. - ZAMÍTNUTÍ PŘIHLÁŠKY

(210) **O-541492**
(540)
Z moře přímo na Váš stůl
24.07.2018/NABYTÍ P.M. - ZAMÍTNUTÍ PŘIHLÁŠKY

(210) **O-541857**
(540)
Bezpečná rezerva
03.07.2018/NABYTÍ P.M. - ZAMÍTNUTÍ PŘIHLÁŠKY

(210) **O-542386**
(540)
CZTEST
03.07.2018/NABYTÍ P.M. - ZAMÍTNUTÍ PŘIHLÁŠKY

(210) **O-542828**
(540)



07.07.2018/NABYTÍ P.M. - ZAMÍTNUTÍ PŘIHLÁŠKY

(210) **O-544140**
(540)
Jaroměřický staročeský tvaroh
14.07.2018/NABYTÍ P.M. - ZAMÍTNUTÍ PŘIHLÁŠKY

(210) **O-544715**
(540)
Domácí hospic Znojmo
17.07.2018/NABYTÍ P.M. - ZAMÍTNUTÍ PŘIHLÁŠKY

(210) **O-544716**
(540)
Domácí hospicová péče na Znojemsku
17.07.2018/NABYTÍ P.M. - ZAMÍTNUTÍ PŘIHLÁŠKY

(210) **O-544717**
(540)
Domácí hospicová péče Znojmo
17.07.2018/NABYTÍ P.M. - ZAMÍTNUTÍ PŘIHLÁŠKY

(210) **O-544765**
(540)
Bellissimo
26.06.2018/NABYTÍ P.M. - ZAMÍTNUTÍ PŘIHLÁŠKY

(210) **O-544766**
(540)
Mr. Nemo
26.06.2018/NABYTÍ P.M. - ZAMÍTNUTÍ PŘIHLÁŠKY

(210) O-544800
(540)



(210) O-545333
(540)

Career **DAYS**

10.07.2018/NABYTÍ P.M. - ČÁSTEČNÉ ZAMÍTNUTÍ PŘIHLÁŠKY

30.07.2018/NABYTÍ P.M. - ZAMÍTNUTÍ PŘIHLÁŠKY

Přehled zveřejněných přihlášek ochranných známek

Přihlášky ochranných známek, které byly na základě výsledků formálního a věcného průzkumu provedeného Úřadem shledány schopné zápisu do rejstříku ochranných známek, jsou obsaženy v této kapitole. Důležitou právní skutečností je, že zveřejněním přihlášky ochranné známky v této kapitole Věstníku (§ 23 zákona č. 441/2003 Sb.) začíná běžet zákonná tříměsíční lhůta pro podání námitek podle ustanovení § 25 zákona č. 441/2003 Sb.

Číselný přehled (210)											
O-531646	O-538788	O-540574	O-541924	O-543967	O-543983	O-544516	O-544781	O-545152	O-545184	O-545186	O-545323
O-545327	O-545333	O-545360	O-545529	O-545699	O-545768	O-545893	O-545961	O-546033	O-546138	O-546144	O-546195
O-546270	O-546301	O-546372	O-546540	O-546589	O-546600	O-546632	O-546646	O-546663	O-546715	O-546733	O-546896
O-547147	O-547162	O-547225	O-547226	O-547227	O-547257	O-547288	O-547441	O-547543	O-547564	O-547577	O-547595
O-547601	O-547602	O-547629	O-547630	O-547631	O-547734	O-547745	O-547780	O-547837	O-547838	O-547839	O-547991
O-548012	O-548094	O-548103	O-548104	O-548138	O-548139	O-548142	O-548170	O-548186	O-548187	O-548188	O-548189
O-548190	O-548216	O-548303	O-548326	O-548342	O-548353	O-548355	O-548363	O-548368	O-548369	O-548370	O-548372
O-548373	O-548377	O-548378	O-548379	O-548380	O-548381	O-548402	O-548407	O-548410	O-548441	O-548456	O-548463
O-548467	O-548469	O-548472	O-548475	O-548479	O-548510	O-548518	O-548521	O-548564	O-548633	O-548645	O-548665
O-548670	O-548672	O-548673	O-548716	O-548871							

Zveřejněné přihlášky ochranných známek

(210) **O-531646**
(220) 02.06.2016
(320) 02.06.2016
(511) 3, 5
(540)



(510) (3) mýdla a mýdlové přípravky, prací prostředky, aviváže, odstraňovače skvrn na prádle, mycí přípravky, šampony a vlasové kondicionéry, odlakovače, osvěžovače vzduchu, vonné tyčinky, pemzy, ústní vody nikoli pro lékařské účely, vata a vatové tyčinky pro kosmetické účely, vosk na obuv a kůži, zubní pasty, ústní vody, opalovací kosmetické přípravky, dětská kosmetika, antistatické přípravky pro použití v domácnosti, koupelové soli a oleje, antiperspirační mýdla, éterické oleje, barvy na vlasy, bělicí a čistící přípravky, leštící a odmašťovací prostředky, bělicí přípravky pro kosmetické účely, bělicí přípravky na praní, čistící a uklízející prostředky, deodoranty pro lidskou potřebu, přípravky pro depilaci, šampony pro domácí zvířata, přípravky na holení, přípravky na přípravky na změkčení vody, kosmetické přípravky, toaletní přípravky, kosmetika, dekorativní kosmetika, líčidla, kosmetické krémy, parfěmy, kosmetické přípravky na vlasy a tělo, laky na nehty, leštící vosky, masážní gely a oleje jiné než pro léčebné účely; (5) repelenty proti hmyzu, antibakteriální a dezinfekční přípravky, přípravky na čištění vzduchu, deodoranty pro oděv a textil, hygienické ubrousky, masti a krémy na popáleniny od slunce, mucholapky, náplasti, přípravky proti pocení nohou, přípravky pro hubení škůdců, farmaceutické přípravky pro péči o pokožku.

(730) **Schicht s.r.o.**, Revoluční 1930/86, Ústí nad Labem - centrum, 40001, CZ
(740) PROPATENT, JUDr. Matěj Sedláček, Pod Pekařkou 107/1, Praha 4, 14700

(210) **O-538788**
(220) 07.04.2017
(320) 07.04.2017
(511) 30, 35, 43
(540)

Cukrárna Tutti Frutti

(510) (30) agávový sirup; (35) marketing; (43) bary, bufety, jídelny, kavárny, restaurace, zajištění stravování.
(730) **Muchomůrka červená s.r.o.**, Jiráskova 209/1a, Brno - Veveří, 60200, CZ
(740) Mgr. Tomáš Gartšík, advokát, Divadelní 616/4, Brno, 60200

(210) **O-540574**
(220) 22.06.2017
(320) 22.06.2017
(511) 35, 41
(540)

VETERÁN POLICIE ČESKÉ REPUBLIKY z.s.

(510) (35) organizování propagačních akcí; (41) organizování vzdělávacích, kulturních, sportovních nebo společensko - zábavných akcí, organizování historických bitev, zábava, výchova a vzdělávání, organizace a pořádání zábavných spolkových a klubově - vzdělávacích setkání, rozvíjení spolkové činnosti v oblasti kultury a vzdělávání, informace o možnostech rozptýlení a rekreace osob.
(730) **VETERÁN POLICIE ČESKÉ REPUBLIKY z.s.**, Olšanská 2176/2, Praha 3, Žižkov, 13000, CZ

(210) **O-541924**
(220) 30.08.2017
(320) 30.08.2017
(511) 45
(540)



(510) (45) registrační služby (právní), služby právní pomoci, právní služby, právní rešeršní služby, právní průzkumové služby, služby právního zástupce, služby právních asistentů, právnícké (komerční služby), služby soudního vykonavatele (právní služby), právní služby pro firmy, advokátní a právní služby, právní zprostředkovatelské (mediační) služby, právní služby pro bono, služby převodu vlastnických práv majetku (právní služby), registrace doménových jmen (právní služby), informační a poradenské služby vztahující se k právním záležitostem, právní služby vztahující se k využívání práv duševního vlastnictví, udělování licenčních práv vztahujících se k audioprodukcím (právní služby), poskytování licenčních práv vztahujících se k filmům (právní služby), vydávání licenčních práv vztahujících se k videoprodukcím (právní služby), právní služby týkající se udělování licencí k autorským právům, udělování licencí k patentům a patentovým přihláškám (právní služby), právní služby pro postupy týkající se práv průmyslového vlastnictví, udělování licencí k rozhlasovým a televizním programům (právní služby), poskytování licencí k filmům, televizi a videím (právní služby), právní služby týkající se využívání autorských práv k filmům, právní služby související se sjednáváním smluv pro třetí strany, poradenské služby vztahující se k právním aspektům franšizingu, právní služby týkající se zakládání a registraci společností, právní služby poskytované v souvislosti se soudními řízeními, udělování licencí k hudebním dílům (právní služby), právní služby týkající se využívání vysílacích práv, právní služby týkající se využívání přenosových práv, udělování licencí na franšizové koncepty (právní služby), udělování licencí k patentovým přihláškám (právní služby), právní služby týkající se registrace ochranných známek, udělování licencí k ochranným známkám (právní služby), udělování licencí k počítačovému softwaru (právní služby), poskytování licencí na počítačový software (právní služby), informační služby vztahující se k právním záležitostem, licenční služby vztahující se k právům na veřejné předvádění (právní služby), právní služby související s právy týkajícími se timesharingu, poradenské služby týkající se spotřebitelských práv (právní poradenství), právní služby v oblasti práv k duševnímu vlastnictví, udělování licencí k výzkumu a vývoji (právní služby), právní služby týkající se závětí, licencování tiskárenských výrobků (právní služby), licencování autorských práv (právní služby), monitorování ochranných známek (právní služby), licencování kreslených postavíček (právní služby), licencování počítačového softwaru (právní služby), služby v oblasti právního poradenství, služby v oblasti mimosoudního řešení sporů (právní služby), právní služby týkající se využívání patentů, licenční služby vztahující se k výrobě zboží (právní služby), udělování licencí k databázím (právní služby), počítačový software (poskytování licencí) právní služby, právní služby v oblasti nabývání duševního vlastnictví.

(591) Barevná
(730) **Nekola Jan JUDr.**, Na Močidlech 237, Jíloviště, 25202, CZ

(210) **O-543967**
(220) 24.11.2017
(320) 24.11.2017
(511) 6, 7, 9, 11, 12, 19, 36, 37, 40, 41
(540)

DLOUHÝ TECHNOLOGY s.r.o.

(510) (6) kovové fasádní stavební prvky; (7) stavební mechanismy, obráběcí stroje, výtahy, pracovní plošiny, zemědělské nářadí, elektrické pohony pro průmyslové aplikace, elektrohydraulické pohony pro průmysl, elektrické zdvihové pohony pro systémy vytápění a větrání, elektrické pohony s procesními řídicími jednotkami; (9) měřicí a regulační technika, zejména

- vodoměry a měřiče tepla, bytová, domovní a průmyslová regulace a řídicí systémy, aparáty a přístroje vědecké, námořní, geodetické, fotografické, filmové, optické, přístroje pro vážení, měření, signalizaci, kontrolu, přístroje pro zpracování informací, telekomunikační zařízení; (11) přístroje pro osvětlení, topení, výrobu páry, vaření, chlazení, sušení, ventilaci, distribuci vody a zdravotní zařízení, kotle a hořáky plynové, olejové a kombinované /olej a plyn/; (12) dopravní prostředky pozemní, vodní i vzdušné; (19) nekovové fasádní stavební prvky; (36) činnost realitní kanceláře, pronájem nemovitostí, bytů a nebytových prostor; (37) zámečnictví, nástrojářství, montáž, opravy, revize a zkoušky plynových zařízení a plnění nádob plyny, montáž, opravy, revize a zkoušky elektrických zařízení, instalace a opravy elektrických strojů a přístrojů, elektronických a telekomunikačních zařízení; (40) výroba energie; (41) pronájem audio video záznamové techniky.
- (730) **DLOUHY TECHNOLOGY s.r.o.**, Jinonická 759/24, Praha 5, Košíře, 15000, CZ
- (740) PROPATENT, Ing. Vlasta Sedláčková, Pod Pekařkou 1, Praha 4 - Podolí, 14700

(210) **O-543983**

(220) 24.11.2017

(320) 24.11.2017

(511) 11, 19, 20, 21, 28, 35, 37, 39, 40, 41, 42, 45

(540)

PETARCHAN

- (510) (11) lustry, svítidla, sestavy, součásti a doplňky svítidel a lustrů, kamna, pece, sporáky, kamna na topení, kamna na dřevo, kamna na uhlí, elektrická kamna, plynová kamna, krby, elektrické krby, krby z litého kovu, obložení otvorů krbů, krbové ochranné mříže, krbové rošty (domácí), čela krbových roštů, plynová topidla, topná tělesa, sálavá topná tělesa, topné rámy, topné spirály, topné tyče, topné kazety, kamnářské kachle; (19) kachle, dlažby, keramické obklady a dlažby, zpracovaný (broušený) kámen; (20) umělecké a rukodělné předměty a starožitnosti ze dřeva, vosku a sádry spadající do této třídy, nábytek, zrcadla, rámy, police, police na knihy, nábytek včetně historického a intarzovaného, části nábytku ze dřeva, díla umělecká z umělých hmot, sochy ze dřeva, vosku, sádry nebo umělých hmot, sošky (figurky) ze dřeva, vosku, sádry nebo umělých hmot, stoly, umělecké truhlářské výrobky; (21) výrobky z křišťálu (kromě šperků), výrobky z olovnatého křišťálu ručně broušeného a lisovaného (kromě šperků), broušené sklo, sklo hutní, přejímané, leptané, malované, zdobené hranováním, rytím, perokresbou, smaltem, v kombinaci smalt se zlatem a jinými kombinovanými technikami, umělecké sklo a vitráže (ne okna), umělecké předměty ze skla, veškeré ostatní užitkové a dekorativní sklo, výrobky z porcelánu, keramiky a kameniny, umělecké výrobky z keramiky, keramika a porcelán s malbou pod glazuru i na glazuru, plastiky z hlíny, závěsné reliéfy, miniatury, upomínkové a ozdobné předměty ze všech uvedených materiálů, skleněné plastiky, sklářské výrobky; (28) hry, hračky; (35) zprostředkování dovozu a vývozu umění - obrazy, kresby, grafika, sochy, umělecké sklo, umělecká keramika, umělecký textil; (37) zprostředkování restaurování historických a památkových objektů, obrazů, nástěnných maleb, soch, hudebních nástrojů, zbraní, nábytku, porcelánu, zrcadel a dalších druhů starožitností, restaurování uměleckých předmětů, restaurování nábytku, restaurování historických předmětů, stavebnictví, čištění budov (fasád, vnějších povrchů a ploch), služby dekorativní malby interiérů domácností, malba budov, instalace dveří a oken, stavitelství, štukování, sádrování, truhlářské služby, utěšňování (tmelení) budov, zednické práce, stavební práce, umělecká řemesla jako stavební rekonstrukce památkových objektů, štukatérství, sgrafito, opravy vitráží, truhlářství, rekonstrukce budov, opravy omítek a fasád, rekonstrukce interiérů budov; (39) doprava děl umění audiovizuálního, multimediálního a výstavnického včetně technického vybavení pro výstavy, kulturní centra, veletrhy, muzea a zábavní parky; (40) zakázková výroba uměleckého zboží dle objednávky a specifikace jiných osob, tvorba autorské malby na zakázku, tvorba autorské kresby na zakázku, tvorba autorské grafiky na zakázku, tvorba autorských soch a objektů na zakázku, zpracování dřeva, montáž materiálů na objednávku, umělecké kovářství, řezbářství, zlatařství; (41) organizování kulturních, uměleckých a vzdělávacích výstav; (42) elektronické ukládání dat, služby fotobanky (elektronické ukládání dat), skladování elektronicky uložených dokumentů (elektronická archivace), výtvarné a obsahové řešení výstavních a prodejních stánků na veletrzích v tuzemsku a v zahraničí (designérské služby), zprostředkování služeb architektů a umělců - návrhy, projekty, včetně realizace interiérů a exteriérů architektury, architektonické poradenství, architektura, průmyslový design, design nábytku, stavební design, grafický design, umělecký design, design nových výrobků, architektonický design

exteriérových dekorací, architektonický design interiérůvých dekorací, design uměleckých děl, oděvní návrhářství, navrhování obalů, počítačové programování, umístování webových stránek, výzdoba interiérů, tvorba a správa webových stránek; (45) zprostředkování převodů autorských práv umělců k ilustracím, užité grafice, průmyslovému designu, fotografii (právní služby).

- (730) **Svoboda Petr Mgr.**, Hornická 978, Nové Město na Moravě, 59231, CZ
- (740) PatentEnter s.r.o., Koliště 1965/13a, Brno, Černá Pole, 60200

(210) **O-544516**

(220) 17.12.2017

(320) 17.12.2017

(511) 12, 37, 40

(540)



- (510) (12) automobily, osobní automobily, nákladní automobily, malé dodávkové automobily, autobusy, karosérie automobilů, karoserie vozidel, karosérie vozidel, karoserie na vozidla, části vnější karoserie vozidel, karoserie na vozidla, karosérie pro motorová vozidla, karoserie na motorová vozidla, karavany, obytné vozy, obytné vozy (karavany), karavany, obytné vozy (rekreační vozidla), okénka v boku lodí, vyhřívána okna automobilů, okna na vozidla, zadní okna automobilů, okna pro automobily, střešní okna na vozidla, střešní okna do vozidel, střešní okna pro automobily, okna vozidel (čelní skla), zadní okna pro vozidla, okenní sklo na okna vozidel, automobilová čelní skla, skla čelní ochranná, čelní skla vozidel, čelní ochranná skla, čelní skla pozemních vozidel, čelní skla na motorová auta, čelní ochranná skla do vozidel, čelní skla vozidel (části pozemních vozidel), tažná zařízení na vozidla; (37) automobily (opravy), služby v oblasti čištění motorových pozemních vozidel, údržba a opravy motorových vozidel, údržba a opravy motorových vozidel pro přepravu cestujících, opravy a údržba motorových vozidel a jejich motorů, opravy, údržba a servis motorových vozidel a jejich částí, opravy a údržba motorových vozidel a jejich částí a motorů pro motorová vozidla a jejich částí; (40) tónování skla, tónování autoskel, povrchové barevné tónování oken.

- (730) **Pachman Tomáš Ing.**, Zahradní 275, Žilina, 27301, CZ

(210) **O-544781**

(220) 28.12.2017

(320) 28.12.2017

(511) 36, 41

(540)

Cryptopedia

- (510) (36) analýza finančních investic a průzkum v oblasti cenných papírů, ceny akcií na burze, cenné papíry (finanční), burzovní služby, finanční a investiční konzultační služby, finanční a investiční služby, finanční a investiční poradenské služby, finanční analytické služby, finanční analýzy a poradenství, finanční burza, finanční informace a oceňování, finanční informace poskytované prostřednictvím počítačové databáze, finanční informace pro investory, finanční informační a poradenské služby, finanční oceňování a analýzy, informace o investicích, informační služby týkající se financí poskytované on-line z počítačových databází nebo z Internetu, informační služby finančních trhů, informační služby v oblasti akcií a cenných papírů, informační služby vztahující se k akciím, investiční analýzy, finanční informace poskytované elektronickou cestou, finanční informační služby pro fyzické osoby, finanční ekonomické poradenské služby, finanční informační služby v oblasti finančních trhů cenných papírů, finanční informační služby, finanční poradenské služby pro fyzické osoby, finanční poradenství a konzultační služby, finanční poradenství v oblasti investic, finanční výzkum, informační služby vztahující se k cenným papírům, investiční konzultační služby, konzultace týkající se investování finančních prostředků, konzultační služby týkající se financí, konzultace vztahující se k finančním investicím, analýza a průzkum v oblasti kryptoměn, informační služby vztahující se ke kryptoměně, poradenské a

konzultační služby vztahující se ke kryptoměnám, digitální měna a kryptoměna, finanční oceňování kryptoměn, údaje spojené s kryptoměnou, digitální mince, informace o bitcoinu, informační služby vztahující se k digitální měně, poradenské a konzultační služby vztahující se k digitálním měnám, analýza a průzkum v oblasti digitálních měn, údaje spojené s digitální měnou, informace o digitálních měnách, finanční oceňování digitální měny, vše spadající do této třídy; (41) vzdělávací kurzy, vzdělávací kurzy v oblasti financí, vzdělávací kurzy vztahující se k financím, elektronické publikování, on-line publikování, psaní blogů, reportážské služby, texty (jejich psaní), s výjimkou reklamních textů, úprava textů, s výjimkou reklamních textů, vydávání informačních dokumentů, akademie (vzdělávání), dálkové kurzy, dálkové vzdělávání, korespondenční kurzy vztahující se k investování, korespondenční kurzy vztahující se k osobnímu investování, kurzy osobního rozvoje, kurzy sebeuvědomění (školení), organizování workshopů a seminářů, organizování vzdělávacích akcí, organizování vzdělávacích seminářů, organizování vzdělávacích přednášek, pořádání a organizování seminářů, pobytové školicí kurzy, počítačové školení, počítačové vzdělávací školicí služby, pořádání a vedení workshopů za účelem vzdělávání, poradenské služby v oblasti počítačových školení, poradenské služby týkající se obchodních školení, poskytování on-line školení, poskytování on-line výukových programů, poskytování počítačem podporovaných školicích kurzů, poskytování školení a výuky, poskytování školení a vzdělání, poskytování výukových kurzů ve finančnictví, poskytování výukových kurzů vztahujících se k počítačům, poskytování vzdělání, poskytování vzdělávacích kurzů, výukový program ohledně kryptoměn, on-line kurz vztahující se ke kryptoměnám, výukový program ohledně digitálních měn, on-line kurz vztahující se k digitálním měnám, vzdělávací kurzy v oblasti digitální měny, vzdělávací kurzy v oblasti kryptoměn, korespondenční kurzy vztahující se k digitálním měnám, korespondenční kurzy vztahující se ke kryptoměnám, vše spadající do této třídy.

(730) **Adam David**, Vavřenova 1170/8, Praha 4, Braník, 14200, CZ

(210) **O-545152**
(220) 17.01.2018
(320) 17.01.2018
(511) 14, 21, 35
(540)

 exolo

(510) (14) bižuterie, bižuterní ozdoby, kameny pro bižuterii a šperky, perly (klenoty), šperkařské a bižuterní polotovary, šperky, perly (klenoty), drahokamy, hodinářské potřeby a chronometrické přístroje; (21) křišťálové sklo, výrobky křišťálového a barevného skla, skleněné dekorativní hranoly, sklo křemenné jako polotovar, jiné než pro stavebnictví, bloky z křišťálového a barevného skla jako polotovar, skleněné figurky; (35) velkoobchodní a maloobchodní činnost, a to v oblasti bižuterie, bižuterních ozdob, kamenů pro bižuterii a šperků, perel (klenoty), šperkařských a bižuterních polotovarů, vzácných kovů a jejich slitin a výrobků z těchto látek nebo postříbřeného nebo pozlaceného kovu, drahokamů, hodinářských potřeb a chronometrických přístrojů, křišťálového skla, výrobků z křišťálového a barevného skla, skleněných dekorativních hranolů, skla křemenného jako polotovaru jiného než pro stavebnictví, bloků z křišťálového a barevného skla jako polotovaru, skleněných figurek, dřevěných výrobků, hraček, papírenského zboží, řízení a provozování obchodů a internetových obchodů, maloobchodních prodejen s bižuterií, přeskupování různého zboží (kromě jejich přepravy) pro třetí osoby za účelem umožnit spotřebitelům, aby si tyto výrobky mohli pohodlně prohlížet a nakupovat.

(730) **Glass beads, s.r.o.**, Pelechov 59, Železný Brod, 46822, CZ

(740) **RETROPATENT s.r.o.**, Dobiášova 1246/29, Liberec, Liberec VI-Rochlice, 46006

(210) **O-545184**
(220) 19.01.2018
(320) 19.01.2018
(511) 14, 37, 40
(540)

PGC

(510) (14) bižuterie, budíky, diamanty, drahokamy, hodiny, hodinky, klenoty a šperky, zejména náhrdelníky, náramky, náušnice, přívěšky, prsteny, brože, šperky ze vzácných kovů a jejich slitin nebo z postříbřeného či pozlaceného kovu; (37) opravy nebo údržba hodinářského zboží a šperků; (40) zpracování a přeměna materiálů, a to aplikace otěruvzdorných nátěrů na kovy a plasty, broušení, barvení kovů (ne natírání), barvení, čištění minerálů chemickými metodami, čištění minerálů magnetickými metodami, konečná úprava kovů, pokovování, leptání, moření, leštění, leštění broušením, leštění diamantů a jiných drahých kamenů, leštění drahokamů, leštění povrchů, leštění kovů, leštění kovových povrchů třením, leštění třením, nanášení lístkového zlata, napařování kovových povrchů, odlévání šperků, odsolování, odstraňování nežádoucích povrchů, plátování zlatem, pozlacování, rafinace kovů, regenerace drahých kovů, rytí, zpracování kovů, stříbření, zpracování a broušení diamantů a jiných drahých kamenů, zlacení, zpracování kovů (ražení), zpracování kovových povrchů pomocí technik přesného broušení.

(730) **Semper Jewellery s.r.o.**, Štupartská 746/11, Praha 1, Staré Město, 11000, CZ

(740) **HKDW Legal s.r.o.**, advokátní kancelář, Mgr. Lukáš Nývlt, Na Příkopě 583/15, Praha 1, Staré Město, 11000

(210) **O-545186**
(220) 19.01.2018
(320) 19.01.2018
(511) 14, 37, 40
(540)

Jessica's Jewellery

(510) (14) bižuterie, budíky, diamanty, drahokamy, hodiny, hodinky, klenoty a šperky, zejména náhrdelníky, náramky, náušnice, přívěšky, prsteny, brože, šperky ze vzácných kovů a jejich slitin nebo z postříbřeného či pozlaceného kovu; (37) opravy nebo údržba hodinářského zboží a šperků; (40) zpracování a přeměna materiálů, a to aplikace otěruvzdorných nátěrů na kovy a plasty, broušení, barvení kovů (ne natírání), barvení, čištění minerálů chemickými metodami, čištění minerálů magnetickými metodami, konečná úprava kovů, pokovování, leptání, moření, leštění, leštění broušením, leštění diamantů a jiných drahých kamenů, leštění drahokamů, leštění povrchů, leštění kovů, leštění kovových povrchů třením, leštění třením, nanášení lístkového zlata, napařování kovových povrchů, odlévání šperků, odsolování, odstraňování nežádoucích povrchů, plátování zlatem, pozlacování, rafinace kovů, regenerace drahých kovů, rytí, zpracování kovů, stříbření, zpracování a broušení diamantů a jiných drahých kamenů, zlacení, zpracování kovů (ražení), zpracování kovových povrchů pomocí technik přesného broušení.

(730) **Semper Jewellery s.r.o.**, Štupartská 746/11, Praha 1, Staré Město, 11000, CZ

(740) **HKDW Legal s.r.o.**, advokátní kancelář, Mgr. Lukáš Nývlt, Na Příkopě 583/15, Praha 1, Staré Město, 11000

(210) **O-545323**
(220) 25.01.2018
(320) 25.01.2018
(511) 9, 35, 38, 41
(540)

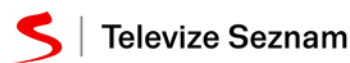
 Televize Seznam

(510) (9) audiovizuální díla, data, databáze, databázové produkty, informace a záznamy v elektronické podobě, bez ohledu na to, zda uloženy na samostatných nosičích a/nebo v rámci datových, informačních či telekomunikačních sítí; (35) shromažďování, poskytování, třídění, překlad

nebo jiné zpracovávání obchodních nebo podnikatelských informací, včetně vytváření, zpracovávání a třídění dat v rámci databází, pomoc při řízení obchodní činnosti, průzkum trhu, šíření propagačních informací, reklamní a propagační činnost, prostřednictvím jakéhokoliv média, inzertní činnost, pronájem informačních míst, organizační zabezpečování televizního vysílání, předvádění zboží za účelem reklamy nebo prodeje, předvádění zboží prostřednictvím televize za účelem reklamy nebo prodeje, příprava a vývoj reklamních kampaní; (38) telekomunikace, televizní vysílání, rozhlasové vysílání, digitální vysílání, televizní vysílání prostřednictvím internetu, televizní vysílání zábavných, vzdělávacích, výchovných, soutěžních, diskuzních a informačních pořadů a programů, šíření, výměna nebo získávání zpráv a informací, streaming dat, přenos datových, audio, video a multimediálních souborů, včetně souborů ke stažení a souborů streamových přes globální počítačovou síť, poskytování multimediálního obsahu nebo informací prostřednictvím internetu a nebo jiné komunikační sítě, komunikace a přenos dat, zvuku, obrazu, audio a video obsahu prostřednictvím veřejné nebo neveřejné telekomunikační sítě včetně internetu, pomocí telefonů, mobilních telefonů, telefaxů, satelitů, počítačů či terminálů nebo jakýmkoliv jinými prostředky, včetně přenosu elektronické pošty a přenosu dat v reálném čase (přenosu zvuku, obrazu, textu nebo jiných dat či informací) a poskytování a zprostředkovávání služeb s tím spojených včetně poskytování přístupu a připojení k těmto telekomunikačním sítím včetně internetu, provozování veřejné nebo neveřejné telekomunikační sítě, poskytování obsahu včetně šíření a zpřístupňování elektronických tiskovin, časopisů, periodik, knih a jiných dat prostřednictvím veřejné nebo neveřejné telekomunikační sítě včetně internetu, shromažďování, zpracovávání a poskytování informačních služeb na internetu včetně provozování elektronických nástěnek, diskuzních skupin a fór a poskytování přístupu k on-line informačním službám a databázím, tisková agentura, vysílání elektronických médií nebo informací prostřednictvím internetu nebo jiných komunikačních sítí; (41) služby v oblasti vzdělávání, zábavy a sportu, elektronické publikování knih, magazínů, elektronických publikací a online žurnálů, digitální zpracování obrazu, tvorba a šíření audiovizuálních děl, zábavní a vzdělávací služby zaměřené na elektronická média, multimediální obsah, videa, filmy, obraz, text, fotografie, hry, uživatelem generovaný obsah a související informace přes počítačové a komunikační sítě, on-line digitální vydavatelské služby, nakladatelství a vydavatelství, ediční činnost, publikační činnost, nahrávání nosičů zvukových nebo zvukově-obrazových, zpravodajství, publicistika, televizní zpravodajství, televizní a filmová produkce, tvorba programů, tvorba a výroba televizních a audiovizuálních programů, zprostředkovatelská činnost v oblasti kultury, výchovy, zábavy a sportu, pořádání zábavních nebo kulturních nebo vzdělávacích akcí, organizace, provozování a provádění her a soutěží, výstavní činnost v oblasti kultury nebo zábavy.

(591) Barevná
(730) Seznam.cz, a.s., Radlická 3294/10, Praha 5, Smíchov, 15000, CZ
(740) PatentCentrum Sedláč & Partners s.r.o., Husova tř. 1847/5, České Budějovice, České Budějovice 3, 37001

(210) O-545327
(220) 25.01.2018
(320) 25.01.2018
(511) 33, 41, 43
(540)

Mařatský dvůr

(510) (33) alkoholické nápoje s výjimkou piva, vína, šumivá vína, perlivá vína, nápoje na bázi vína; (41) provozování muzea (předvádění, výstavy), pořádání, vedení a organizování kongresů, pořádání, vedení a organizování konferencí, organizace a pořádání koncertů, organizování kulturních a vzdělávacích výstav, organizování a vedení seminářů; (43) ubytovací služby (hotely, penziony), služby v oblasti pohostinství, restaurace, cateringové služby zaměřené na zásobování jídelm, pronájem jednacích místností, hotelové služby, poskytování hotelového ubytování, hotelové restaurační služby, denní bary (v restauraci, hotelu), pronájem místností na společenské akce, pořádání svatebních recepcí (potraviny a nápoje), stravovací služby pro společenské a konferenční sály a salonky, kavárny, služby vináren.

(730) SYNOT REAL ESTATE, k.s., Sokolovská 541/198, Praha 8, Libeň, 18000, CZ
(740) Mgr. David Müller, Filipova 2016/6, Praha 4, Chodov, 14800

(210) O-545333
(220) 25.01.2018
(320) 25.01.2018
(511) 35
(540)

Career DAYS

(510) (35) pořádání veletrhů, organizace obchodních veletrhů, řízení obchodních veletrhů, organizování komerčních nebo propagačních veletrhů, organizování a vedení veletrhů pracovních příležitostí.
(591) Barevná
(730) AIESEC Česká republika, Bělehradská 10/79, Praha 2, Vinohrady, 12000, CZ

(210) O-545360
(220) 26.01.2018
(320) 26.01.2018
(511) 35, 41, 42
(540)

PRALAB

(510) (35) reklamní a inzertní činnost zaměřená na oblast vědy a výzkumu, průzkum a analýzy trhů, marketing, pronájem reklamních ploch, předvádění zboží pro reklamní účely a podporu prodeje, marketingové vyhledávací služby, on-line inzerce, organizování výstav ke komerčním a reklamním účelům na Internetu, distribuce prospektů, podnikatelské informace, předplatné tiskovin pro třetí osoby, účetnictví, distribuce propagačních tiskovin, plánování obchodních a propagačních akcí, poradenská činnost v oblasti obchodu, předávání informací při reklamní činnosti, poskytování komerčních informací a informačních produktů reklamního, multimediálního informací obchodního a reklamního charakteru, komerční využití Internetu v oblastech komerčních internetových médií a vyhledávacích služeb, pronájem reklamních ploch, marketingové studie, obchodní nebo podnikatelské informace, kopírování nebo rozmnožování dokumentů, dokladů, obchodní nebo podnikatelský průzkum, obchodní management, obchodní reklama, systematizace informací do počítačové databáze, překlad informací do počítačové databáze, pronájem reklamních materiálů, rozšiřování reklamních materiálů, průzkum trhu, sekretářské služby, statistické informace, zpracování textů, vedení kartoték v počítači, vydávání reklamních nebo náborových, propagačních a inzertních textů, aktualizování reklamních materiálů, analýzy nákladů, daňové příznáží (příprava a vyhotovení), dražby, vedení dražeb průmyslových práv, hospodářské (ekonomické) prognózy, inzerce poštou, nákupní ceny a velkoobchodní ceny (analýzy), oceňování obchodních podniků, oceňování a odhady v oblasti podnikání, personální poradenství, posuzování efektivnosti provozu a racionalizace práce, pronájem kancelářských strojů a zařízení, průzkum veřejného mínění, přepisování, styky s veřejností, vzorky zboží (distribuce), automatizované zpracování dat, elektronické zpracování dat pro třetí osoby, vedení a správa databank; (41) organizování a vedení konferencí, kongresů, seminářů, symposií, organizování kulturních nebo vzdělávacích výstav, školení, lektorská činnost, akademie (vzdělávání), elektronické publikování, výuka a vzdělávání v oblasti elektrotechniky, nakladatelství a vydavatelství, ediční činnost, publikační činnost, nahrávání nosičů zvukových nebo obrazově zvukových, tvorba a šíření audiovizuálních děl, filmová produkce, tvorba a výroba televizních a audiovizuálních programů, organizování vzdělávacích, sportovních a zábavních soutěží, pořádání volnočasových aktivit, poskytování on-line elektronických publikací (bez možnosti stažení), vydávání elektronických knih a časopisů on line, vše v rámci této třídy, přednášková činnost; (42) výzkum, testování, zkoumání a vývoj v oblasti elektrotechniky, převážně orientovaný na kabely a vodiče, služby v oblasti elektrotechniky, vědecké a technologické služby, expertní analýzy v oblasti elektrotechniky, testování, zkoumání, vědeckotechnické analýzy, testování a měření, kontrola kvality, zkoušky materiálů, poradenské a konzultační služby v oboru elektrotechniky, vývoj počítačového hardwaru a softwaru, konzultační, asistenční, analytické, designérské, vyhodnocovací a programovací služby týkající se počítačového software, firmware, hardware a informačních technologií, konzultace týkající se hodnocení, výběru a zavádění

počítačového software, firmware, hardware, informačních technologií a systému zpracování dat, informačních technologií, a to i prostřednictvím telekomunikačních sítí, dodávkou on-line, Internetem a sítí World Wide Web, webhosting, webdesing, výzkumné služby, kódování a dekodování zabezpečovacích systémů (tvorba software), poradenská činnost v oblasti pronájem software, instalace, opravy, údržba a servis software, vytváření virtuálních/počítačových 3D animací a modelů, informačních technologií, navrhování a realizace automatizovaných systémů řízení, programátorská činnost, projekce počítačových sítí, poskytování práva užití software a pronájem software, instalace, opravy, údržba a servis software, vytváření interaktivních aplikací umožňující předávání a tvorbu grafické podoby prostřednictvím sítí Internet, programování, software - návrhy, převod a konverze počítačových programů a údajů (kromě fyzické konverze), převod a konverze údajů a dokumentů z fyzických médií na elektronická média, tvorba a údržba počítačových stránek WEB pro zákazníky, hostování na počítačových stránkách WEB, instalace počítačových programů, návrh počítačových systémů, programování internetových databázových systémů a internetových aplikací, konstrukce WWW prezentací a řešení WWW serverů, aktualizace a údržba počítačových programů, zhotovování kopií počítačových programů, technické studie v oblasti počítačů a programového vybavení, výzkum, vývoj a tvorba systémů pro elektronické obchodování, včetně příslušného software a hardware, programování multimediálních aplikací, vytváření interaktivních a grafických programů, počítačové animace a vizualizace, grafický design, zavádění, aktualizace, návrhy, strukturování a programování či jiné vytváření databází, jiných datových systémů a aplikací pro jejich zpracování, včetně jejich poskytování přístupu k nim a jejich instalace, zavádění, aktualizace a údržby, návrhy, strukturování a programování či jiné vytváření internetových či intranetových počítačových stránek a nástěnek (webpages a websites) a internetových či intranetových aplikací, hostování (poskytování volného prostoru) pro internetové či intranetové aplikace, převod (konverze) počítačových programů, dat či jiných údajů v elektronické podobě z různých formátů do jiných formátů, převod (konverze) dokumentů, dat či jiných údajů z fyzických médií na elektronická média, zálohování dat a informací elektronickými a počítačovými prostředky a prostřednictvím elektronické pošty, konzultační činnost v oblasti vědy a výzkumu, řešerše vědecké a průmyslové, prezentace vědy.

(730) PRAKAB PRAŽSKÁ KABELOVNA, s.r.o., Ke Kablu 278, Praha 10, Hostivař, 10200, CZ

(740) DANĚK & PARTNERS Advokátní a patentová kancelář, Ing. Vilém Daněk Ph.D., LL.M., Vinohradská 403/17, Praha 2, Vinohrady, 12000

(210) O-545529

(220) 01.02.2018

(320) 01.02.2018

(511) 29, 30, 32, 35, 43

(540)



(510) (29) mléčné nápoje a koktejly, slané sýrové polevy; (30) káva, čaj, kakao a kávové náhražky, mouka a přípravky z obilnin, pečivo, cukrovinky, sladké polevy, zmrzlina, omáčky (chuťové přísady), koření, led pro osvěžení, zmrzlina, mražené krémy, donuty, koblihy, pekařské výrobky, sušenky, keksy, dorty, koláče, muffiny, obyčejné, polévané, obalované a plněné smažené pečivo, housky a bagely, sendviče, pizza, cukrářské lupinky pro pečení, náplně na bázi pudingu do dortů, náplně na bázi čokolády do dortů, polevy a sypaní na bázi čokolády, nápoje na bázi kávy, nápoje na bázi čaje, nápoje na bázi kakaa, husté nápoje s příchutí kávy, nealkoholické nápoje s příchutí kávy, čokoládové nápoje s mlékem, kakaové nápoje s mlékem, kávové nápoje s mlékem, karamelové nápoje; (32) piva, minerální vody, šumivé nápoje a jiné nápoje nealkoholické, nealkoholické nápoje a šťávy ovocné, sirupy a jiné přípravky ke zhotovování nápojů, nealkoholické husté

nápoje s příchutí ovoce, nealkoholické ovocné koktejly, sirupy a jiné přípravky pro přípravu nealkoholických nápojů a ovocných nápojů, koncentráty a prášky pro přípravu nealkoholických nápojů a ovocných nápojů; (35) poskytování obchodních a podnikatelských informací, dodavatelské služby pro třetí osoby v této třídě, maloobchod a velkoobchod se zbožím výše uvedeným ve třídě 30 a 32, marketing, franchising; (43) služby zajišťující stravování a nápoje, služby restaurací, služby kaváren, služby snack-barů, služby rychlého občerstvení, pronájem vybavení prodejen, a to pronájem kancelářského a reklamního vybavení, prodej prodejních stánků, kiosků a vybavení prodejen, prodej obalových materiálů, propagační činnost, reklama, rozšiřování a distribuce vzorků (zboží), služby obchodního zprostředkování, franchising; (43) služby zajišťující stravování a nápoje, služby restaurací, služby kaváren, služby snack-barů, služby rychlého občerstvení, pronájem vybavení prodejen, a to pronájem nábytku.

(591) Barevná

(730) DONUT FACTORY s.r.o., Korunní 2569/108, Praha 10 - Vinohrady, 10100, CZ

(740) STUDENÁ - LABALESTRA, advokátní a patentová kancelář, Mgr. Klára Labalestra, advokátka, Na Poříčí 12, Praha 1, 11000

(210) O-545699

(220) 11.02.2018

(320) 11.02.2018

(511) 32, 35, 40, 43

(540)



MEDOJED
PIVOVAR

(510) (32) pivo a pivovarnické výrobky, nealkoholické nápoje, ochucené sycené nápoje, minerální vody, stolní voda, sycené šťávy, ovocné šťávy (nápoje), šťávy zeleninové (nápoje), koncentrované ovocné šťávy, chmelové výtažky pro výrobu piva, chmelové výtažky pro použití při přípravě nápojů, výtažky k přípravě nápojů, přípravky k výrobě nápojů, sirupy do nápojů, piva všeho druhu, ovocné a zeleninové šťávy jako nápoje nebo na výrobu nealkoholických nápojů, pivní mladinka, mošty, sirupy, nealkoholické šumivé nápoje, stolní vody včetně vod ochucených, pramenité a minerální vody včetně vod ochucených, balená voda, nápojové směsi a prášky, míchané nápoje s obsahem piva, příchutě na výrobu piva; (35) reklamní, marketingové a propagační služby, marketing, reklama a propagace, rozšiřování reklamních marketingových a propagačních materiálů, věrnostní, pobídkové a bonusové programy, reklamní materiály (šíření), reklamní materiály (příprava), reklama, propagace a inzerce prostřednictvím všech druhů médií, maloobchod, velkoobchod a zprostředkovatelská činnost v oblasti obchodu s reklamními materiály všeho druhu, s výrobky ze skla, porcelánu a majoliky, s textilními výrobky (například trička, mikiny, zástěry, čepice, s ubrusy), papírenským zbožím, tácky, papírovými kelímky a kelímky z umělých hmot, etiketami, kalendáři, tiskovinami, publikacemi, časopisy a knihami, s pivem a nealkoholickými nápoji; (40) vaření piva, zpracování potravin a nápojů, úprava a čištění vzduchu a vody, zpracování a přeměna materiálů a to: zpracování textilií, kůže a kožešin, pražení a zpracování kávy, pronájem strojů a zařízení na zpracování potravin, zpracování a úprava potravinářských výrobků, pivovarnictví a sladovnictví, vaření piva, řeznictví, uzenářství, zpracování a úprava vody, dřeva, plastu, kovu, skla, kůže, papíru a kamene, tiskařské služby, potisk výrobků, konzultace a poskytování informací v oblasti zpracování potravin, pivovarnictví a sladovnictví, pražení a zpracování kávy; (43) poskytování jídla a nápojů, kavárny (služby), smluvní gastronomické služby, restaurace, poskytování prostor pro pořádání akcí, dočasných kancelářských prostor a prostor pro jednání, pronájem místnosti na společenské akce, pronájem barového vybavení, hostinská a kavárenská činnost, zprostředkovatelské služby v oblasti cestovního ruchu - v rámci této třídy, jako obstarávání poukázek na stravování, zajišťování ubytování, pronájem potřeb pro provoz restauračních zařízení, rychlé občerstvení, bar,

bufet, jídelna, cukrárna, kavárna, restaurace, čepování piva, gastronomické služby, provoz stravovacích zařízení, organizační zajištění gastronomických akcí (cateringové služby), poskytování prostor pro pořádání akcí, dočasných kancelářských prostor a prostor pro jednání.
(730) **Horák Richard Mgr.**, Hájkovická 509/31, Ostrava, Krásné Pole, 72526, CZ

(210) **O-545961**
(220) 21.02.2018
(320) 21.02.2018
(511) 16, 35, 41
(540)

(210) **O-545768**
(220) 14.02.2018
(320) 14.02.2018
(511) 35, 41, 42
(540)



(510) (35) reklamní a propagační činnost prostřednictvím jakéhokoliv média, prostřednictvím telefonní, datové nebo informační sítě, inzertní činnost, zprostředkování reklamy, poskytování obchodních a podnikatelských informací, využití internetu ke komerčním účelům, internetová reklama a marketing, e mail marketing, obchodní služby při záznamu, zpracování, uchování a využití dat a informací, provádění průzkumů a analýzy trhu, obchodních rešerší, ekonomických rozborů a studií, optimalizace návštěvnosti webových stránek, internetových serverů a elektronických médií (obchodní monitorovací služby), sestavování statistik, elektronické zpracování dat, služby on-line zpracování dat, sběr a systematizace informací v databankách, systematické třídění dat v počítačových databázích, digitalizovaná správa databází, shromažďování informací v počítačových databázích; (41) činnost výchovná, vzdělávací a zábavná, publicistika, činnost vydavatelská a nakladatelská v oblasti multimediální a masmediální tvorby; (42) tvorba, údržba, aktualizace a správa webových stránek, pronájem počítačového hardwaru a softwaru, konzultační a poradenské služby v oblasti počítačového hardwaru a softwaru, služby v oblasti reprodukce počítačových programů, poradenství a konzultace týkající se aplikací počítačových sítí, ukládání dat on-line, webhosting, pronájem počítačového serveru (serverhosting), služby programátorů, včetně poradenství v oblasti optimalizace www stránek, ochrany www stránek a dat, optimalizace internetových sítí a analýzy www stránek.
(730) **TIXIK s.r.o.**, Barvišská 31/8, Liberec, Liberec III-Jeřáb, 46007, CZ
(740) **RETROPATENT s.r.o.**, Dobiášova 1246/29, Liberec, Liberec VI-Rochlice, 46006

(510) (16) papírnické zboží, letáky, brožury, časopisy (periodika), fotografie (tištěné), grafické reprodukce, grafiky, katalogy, lístky, noviny, plakáty, propisky, pohlednice, publikace, samolepky (papírnické výrobky); (35) reklamní, marketingové a propagační služby, on-line inzerce, prodej propagačních materiálů, vydávání a rozšiřování reklamních, propagačních a inzertních materiálů; poskytování obchodních a podnikatelských informací, pomoc při řízení obchodní činnosti, organizování komerčních a reklamních akcí a výstav, průzkum veřejného mínění, předvádění zboží pro reklamní účely a podporu prodeje, obchodní vedení uměleckých agentur; (41) organizování a pořádání koncertů a hudebních vystoupení, organizování festivalů, organizování živých vystoupení a představení, filmové projekce, organizování kulturních nebo vzdělávacích výstav, zábavní služby ve formě pořádání společenských zábavních akcí, organizování plesů, plánování a organizování večírků, organizování soutěží (vědomostních nebo dovednostních), objednávaní vystoupení umělců pro akce (služby organizátora), služby diskžokejů, informace o možnostech zábavy, předprodej vstupenek, služby v oblasti prodeje vstupenek, výroba audiovizuálních děl a zvukových záznamů, půjčování a pronájem audio a video nahrávek, poskytování on-line publikací, hudby a videí bez možnosti stažení.
(730) **Malina Oliver Jan**, Opavská 180, Velká Polom, 74764, CZ
(740) **Ing. Pavel Nádvořík s.r.o.**, Sokola Tůmy 1099/1, Ostrava, Mariánské Hory, 70900

(210) **O-545893**
(220) 20.02.2018
(320) 20.02.2018
(511) 6, 37
(540)

ROOFPLAN TPO

(510) (6) poplastovaný plech; (37) ohýbání poplastovaného plechu.
(730) **BSL Industrie a.s.**, Klíčova 1261/2d, Brno, Černovice, 61800, CZ



(210) **O-546033**
(220) 23.02.2018
(320) 23.02.2018
(511) 5, 9, 44
(540)



(510) (5) roztoky na kontaktní čočky, hygienické přípravky, dezinfekční a antiseptické přípravky; (9) neopracované čočky do brýlí, pouzdra na brýle, dioptrické brýle, dioptrické brýle na předpis, kontaktní čočky, optické přístroje a nástroje, náhradní brýlové čočky, brýlové obruby, sluneční brýle, oční optika na předpis, brýlová skla; (44) měření zraku (optika), služby oční optiky, služby zdravotní péče, optometrie, služby v oblasti optometrie, oční optiky.
(591) Barevná
(730) **eLens s.r.o.**, Pobežní 620/3, Praha 8, Karlín, 18600, CZ

(210) **O-546138**
(220) 28.02.2018
(320) 28.02.2018
(511) 35, 36, 37, 39, 42
(540)



**Brněnské
komunikace**

(510) (35) reklamní, marketingové a propagační služby; (36) správa pozemků, správa nemovitostí, pronájem a nájem nemovitostí, sjednávání nájemních smluv a smluv o pronájmu nemovitostí; (37) služby instalace a montáže dopravních značení a světelných signalizačních zařízení, čištění, opravy a údržba komunikací a silničního příslušenství, dohled nad stavebními pracemi, inženýrské práce (stavebnictví), opravy silnic, poskytování informací vztahujících se ke stavebnímu průmyslu, povrchová úprava chodníků, služby v pozemním stavitelství, stavební dozor, opravy a údržba vozidel, opravy elektrického vybavení a elektrotechnických zařízení, klempířství; (39) parkování a uskladnění vozidel, parkovací služby, informace o dopravě, provozování tunelů, poskytování parkovacích zařízení (parkovací domy, závorové systémy a parkovací automaty), pronájem parkovacích míst; (42) projektování ve výstavbě, inženýrské služby, příprava zpráv z oblasti projektování nemovitostí, technické inženýrství, inženýrský průzkum, kartografie a mapování, služby v oblasti stavební inspekce (dozor), technické studie, provádění technických projektových studií pro stavební projekty.

(591) Barevná
(730) **Brněnské komunikace a.s.**, Rennská třída 787/1a, Brno, Štýřice, 63900, CZ

(210) **O-546144**
(220) 28.02.2018
(320) 28.02.2018
(511) 29, 44
(540)



DOBRÁ RYBÁRNA

(510) (29) ryby, uzené ryby, zpracované ryby, ryby, ne živé, ryby (potravinářské výrobky), nasolené ryby, naložené ryby; (44) péče o ryby, poradenské služby v oblasti péče o ryby, akvakultura, ohospodařování vodních ploch (akvakultura), služby rybích farem.

(730) **Dobrá rybárna s.r.o.**, Pobežní 18/16, Praha 8, Karlín, 18600, CZ

(210) **O-546195**
(220) 02.03.2018
(320) 02.03.2018
(511) 6, 17, 19, 20
(540)

gardentec

(510) (6) přemístitelné konstrukce a kovové stavby - kovové rámy skleníků, kovové skleníky, kovové přenosné skleníky, kovové prefabrikované skleníky, skleníkové konstrukce (kovové), skleníky jako pevné kovové konstrukce; (17) průsvitné dvouvrstvé desky vyrobené z polykarbonátů; (19) nekovové skleníky, nekovové přenosné skleníky, prefabrikované skleníky nekovové, nekovové skleníkové rámy, skleníky vyrobené ze dřeva, konstrukce skleníků z nekovových materiálů, nekovové mobilní skleníky pro domácí použití; (20) nábytek do skleníků.

(730) **Gutta ČR - Praha spol.s r.o.**, Na dlouhém lánu 508/41, Praha 6, Vokovice, 16000, CZ

(210) **O-546270**
(220) 06.03.2018
(320) 06.03.2018
(511) 4, 35, 39
(540)



(510) (4) elektrická energie, generátorový plyn, olejový plyn, plyn na svícení, topný plyn, zemní plyn; (35) obchod s elektřinou a plynem, poradenská činnost v oblasti obchodu s energiemi, nákup a prodej elektřiny a plynu, dovoz a vývoz elektřiny a plynu, obchodní služby spojené s dodávkami elektřiny a plynu, jak u dodavatelů, tak u odběratelů, služby navazující na odběr a dodávky elektřiny jak u dodavatelů tak u odběratelů a související s jejich provozem a obchodem, obstaravatelská a zprostředkovatelská činnost v oblasti obchodu v oblasti energetiky, propagační činnost, administrativní zpracování nákupních objednávek, analýzy nákladů, příprava a vyhotovení daňového přiznání, dodavatelské služby pro třetí osoby (spotřebitelská poradna), komerční informace a rady pro spotřebitele (spotřebitelská poradna), komerční správa licencí na výrobky a služby třetích osob, prezentace výrobků v komunikačních médiích pro účely maloobchodu, kopírování dokumentů, marketing, marketingové studie, módní přehledky k obchodním účelům, příprava mzdových a výplatních listin, nábor zaměstnanců, pomoc při řízení obchodních či průmyslových podniků, pomoc při řízení obchodní činnosti, obchodní management a podnikové poradenství, obchodní management pro sportovce, obchodní nebo podnikatelský průzkum, obchodní propagace, reklama, oceňování obchodních podniků, organizování komerčních nebo propagačních výstav, personální poradenství, překlad informací do počítačových databází, sběr a kompilování informací do počítačových databází, vedení podniků (poradenství), pořádání veletrhů pro obchodní a reklamní účely, telemarketing, produkce (výroba) reklamních filmů, pronájem fotokopírovacích strojů, pronájem reklamních materiálů, pronájem reklamních ploch, průzkum trhu, průzkum veřejného mínění, zajišťování předplatného telekomunikačních služeb (pro třetí osoby), předvádění zboží, přepisování textů, příprava inzertních sloupků, psaní na stroji, psaní reklamních textů, psychologické testování pro výběr zaměstnanců, reklama on-line v počítačové síti, reklamní agentury, rozšiřování reklamních nebo inzertních materiálů, účetnictví, vedení účetních knih a revize účtů (audit), rozhlasová reklama, rozšiřování vzorků zboží, poradenské služby obchodní nebo podnikatelské, obchodní sekretářské služby, sestavování statistiky, služby vyřizování telefonních vzkazů a dotazů, služby v oblasti grafické úpravy pro reklamní účely, služby v oblasti srovnávání cen, styk s veřejností, televizní reklama, těsnopis, stenografie, zpracování textů, venkovní reklama, vyhledávání sponzorů, výstřížková služba; (39) dodávka elektřiny a zemního plynu, dodávka a distribuce elektrické energie, informační a poradenské služby týkající se distribuce energie.

(591) Barevná
(730) **BOHEMIA ENERGY entity s.r.o.**, Na poříčí 1046/24, Praha 1, Nové Město, 11000, CZ

(210) **O-546301**
(220) 06.03.2018
(320) 06.03.2018
(511) 16, 18, 25, 35, 40, 42, 45
(540)

VOLANSKY

- (510) (16) stříhy na oděvy; (18) výrobky a doplňky z kůže a/nebo z imitace kůže, a to kabelky, aktovky, kufry, kufříky, brašny, batohy, peněženky, deštníky, cestovní obaly na oděvy; (25) oděvy, obuv, pokrývky hlavy, pásky; (35) obchodní činnost s výrobky uvedenými výše ve třídách 18 a 25 a službami uvedenými níže ve třídách 40, 42 a 45, reklama, propagace, pořádání módních přehlídek pro reklamní účely a podporu prodeje, předvádění a prezentace zboží; (40) šití oděvů, šití konfekčních oděvů, šití na zakázku, zakázková výroba oděvních doplňků, šití oděvních doplňků, zakázková výroba módních doplňků, šití módních doplňků, úprava oděvů, úprava a zpracování textilu, úprava a zpracování textilií, údržba textilií; (42) módní návrhářství, poradenství v oblasti oděvního návrhářství, služby v oblasti designu oděvů, obuvi, kloboučnického zboží; (45) návrhy a poradenství v oblasti osobní image osob (návrhy šatníku).
- (730) **Volanský Stanislav**, Na záhonech 1385/71, Praha 4, Michle, 14100, CZ
(740) INPARTNERS GROUP, Mgr. Simona Hejdomová, Koliště 1965/13a, Brno, Černá Pole, 60200

(210) **O-546372**
(220) 08.03.2018
(320) 08.03.2018
(511) 16, 18, 25, 35, 40, 42, 45
(540)



- (510) (16) stříhy na oděvy; (18) výrobky a doplňky z kůže a/nebo z imitace kůže, a to kabelky, aktovky, kufry, kufříky, brašny, batohy, peněženky, deštníky, cestovní obaly na oděvy; (25) oděvy, obuv, pokrývky hlavy, pásky; (35) obchodní činnost s výrobky uvedenými výše ve třídách 18 a 25 a se službami uvedenými níže ve třídách 40, 42 a 45, reklama, propagace, pořádání módních přehlídek pro reklamní účely a podporu prodeje, předvádění a prezentace zboží; (40) šití oděvů, šití konfekčních oděvů, šití na zakázku, zakázková výroba oděvních doplňků, šití oděvních doplňků, zakázková výroba módních doplňků, šití módních doplňků, úprava oděvů, úprava a zpracování textilu, úprava a zpracování textilií, údržba textilií; (42) módní návrhářství, poradenství v oblasti oděvního návrhářství, služby v oblasti designu oděvů, obuvi, kloboučnického zboží; (45) návrhy a poradenství v oblasti osobní image osob (návrhy šatníku).
- (730) **Volanský Stanislav**, Na záhonech 1385/71, Praha 4, Michle, 14100, CZ
(740) INPARTNERS GROUP, Mgr. Simona Hejdomová, Koliště 1965/13a, Brno, Černá Pole, 60200

(210) **O-546540**
(220) 15.03.2018
(320) 15.03.2018
(511) 1, 5, 29, 30, 35
(540)



- (510) (1) antioxidanty k použití při výrobě potravin a nápojů, arabská guma sušená rozprašovaním k použití při výrobě nápojů, bílkoviny pro potravinářský průmysl, bílkoviny, protein (surovina), emulgátory na přípravu potravin, enzymy určené pro potraviny a nápoje, glukóza pro potravinářský průmysl, kasein pro potravinářský průmysl, kofein a kofeinový extrakt používaný v průmyslu, nízkokalorická sladidla (umělá, chemická), polysacharidy používané při výrobě potravin, chemické přísady do potravin, zlepšovače chuti do potravin, protein do potravin pro lidskou spotřebu (surovina), protein pro potravinářský průmysl, proteiny k použití při výrobě nápojů, sacharidové přípravky (jiné než k léčebným účelům), umělá sladidla (chemické výrobky), vitamíny pro potravinářský průmysl, chemické složky pro výrobu potravin; (5) doplňky výživové, funkční potraviny jako potravinové doplňky, nápojové směsi jako náhrada jídla (potravinové doplňky), potravní doplňky pro lidskou potřebu a pro zvířata, dietní doplňkové nápoje pro léčebné účely, dietní potravní doplňky pro lidskou potřebu, doplňky výživy, energetické tyčinky nahrazující jídlo (doplňky stravy), kaseinové doplňky stravy, kaseinové potravinové doplňky, lecitin (potravinové doplňky), nápojové směsi jako dietní doplňky, nápojové směsi v prášku jako doplňky výživy, potravinové doplňky, prášky nahrazující jídlo, proteinové potravinové doplňky, vitaminové a minerální doplňky, výživové doplňky; (29) náhražky vajec, sušená vejce, jedlé oleje, jedlé tuky, kokosový olej a tuk do potravin; (30) aromatické přípravky pro potravinářské účely, čokoládové příchutě, doplňky k jídlu (jednohubky na bázi mouky), maková semínka k použití jako koření, makové příchutě (aroma), příchutě do nápojů (s výjimkou esenci), sladidla složená z ovocných koncentrátů, vanilka (koření), vanilková esence, jahodová příchut', vanilková příchut'; (35) maloobchodní prodej výživových doplňků, maloobchodní služby vztahující se k potravinám, on-line maloobchodní služby zaměřené na výživové doplňky.
- (730) **REAL FOOD PRODUCTION s.r.o.**, Jeseniova 2852/16, Praha 3 - Žižkov, 13000, CZ

(210) **O-546589**
(220) 17.03.2018
(320) 17.03.2018
(511) 32
(540)

MĚŠŤANSKÝ PIVOVAR

TURNOV
LEŽÁK

- (510) (32) pivo a pivovarnické výrobky.
(730) **Měšťanský pivovar Turnov**, Průmyslová 566/5, Praha 10, Malešice, 10800, CZ

(210) **O-546600**
(220) 19.03.2018
(320) 19.03.2018
(511) 3, 18, 21
(540)



(510) (3) kosmetické sady, kosmetika a kosmetické přípravky, dekorativní kosmetika, pleťová kosmetika, vlasová kosmetika; (18) kosmetické taštičky, tašky, kabelky, peněženky a náprsní tašky; (21) štětce pro nanášení líčidel, kosmetické houbičky, kosmetické taštičky (vybavené), kartáče na čištění pleti, hřebeny, tupírovací hřebeny, zubní kartáčky.
(591) Barevná
(730) **ORIFLAME CZECH REPUBLIC spol. s r.o.**, V Olšinách 16/82, Praha 10, Strašnice, 10000, CZ
(740) Advokátní kancelář CINK a partneři, s. r. o., Mgr. Ing. Pavel Cink, Velešlavínova 363/33, Plzeň, Vnitřní Město, 30100

(210) **O-546632**
(220) 19.03.2018
(320) 19.03.2018
(511) 36, 39, 41, 44
(540)

KNÍŽECÍ LÁZNĚ TŘEBOŇ

(510) (36) pronájem nebytových prostor a nemovitostí, směnárenská činnost; (39) brání věci do úschovy, provozování parkovišť pro motorová vozidla, organizování cest, doprovázení turistů, přeprava turistů, exkurze; (41) vzdělávací a zábavná činnost, organizování kulturních, vzdělávacích a zábavně-spoločenských akcí, výstav ke kulturním a vzdělávacím účelům, módních přehlídek, koncertů a sportovních soutěží, výroba a pořádání hudebních, divadelních a jiných představení, pronájem kinosálů, půjčování a distribuce nahraných nosičů zvukových a obrazových záznamů, zejména filmů, audio a video pásků a disků, poskytování on-line elektronických publikací, vydávání, půjčování a distribuce tiskovin, knih, časopisů, grafických listů a textů s výjimkou reklamních a náborových, rozhlasová a televizní zábava, výroba rozhlasových a televizních pořadů, rozhlasové zpravodajství, obrazové zpravodajství, psaní scénářů, skládání hudby, fotografování, zprostředkování v oblasti kultury, umělecké módní agentury, provozování heren, provozování her on-line, pořádání loterií, zábavné parky, mateřské školky, prázdninové tábory (zábava); (44) poskytování ústavní a ambulanti lázeňské péče, poskytování ambulanti lékařské péče, provozování zařízení sloužících k regeneraci a rekondici, hostinská činnost, ubytovací služby, komplexní lázeňská péče, zdravotní péče v oboru fyzioterapie, balneologie, léčebná rehabilitace, všeobecné interní lékařství a neurologie, aplikace přírodních léčivých zdrojů (slatiny) pro léčbu pohybového aparátu, poskytování rekondičních a relaxačních služeb v rámci této třídy, poskytování odborných rehabilitačních služeb a výkonů, kadeřnictví, pedikúra, manikúra, kosmetické služby, provozování solárního zařízení, péče o hygienu a krásu osob, poskytování lázeňské péče preventivní, léčebné, rehabilitační a rekondiční, lázeňské a wellness služby (masáže, sauny), provádění léčebných procedur spojených s koupelemi a zábaly, provozování zařízení sloužících k regeneraci a rekondici v rámci této třídy, masérské služby, provozování sauny a solária, poskytování informací o zotavení a lázeňské péči, sanatoria, zotavovny, veřejné lázně pro hygienické účely.
(730) **Stasek Ferdinand Ing.**, Sídl. 9. května 700, Suchdol nad Lužnicí, 37806, CZ
(740) **FISCHER & PARTNER IP s.r.o.**, Na Hrobci 294/5, Praha 2 - Nové Město, 12800

(210) **O-546646**
(220) 20.03.2018
(320) 20.03.2018
(511) 5, 31
(540)

Fortify IHC

(510) (5) veterinární léčiva, veterinární přípravky, přísady do krmiv pro veterinární účely; (31) krmiva a potrava pro zvířata, krmivo pro domácí zvířata, posilující krmiva, nápoje pro domácí zvířata.
(730) **Tekro, spol. s r.o.**, Višňová 484/2, Praha 4, Krč, 14000, CZ

(210) **O-546663**
(220) 20.03.2018
(320) 20.03.2018
(511) 35, 42
(540)



(510) (35) poskytování obchodních informací z oblasti veřejných zakázek, dotací, smluv, projektových záměrů a dotačních titulů prostřednictvím on-line databáze; (42) služby v oblasti informačních technologií, vývoj, aktualizace a údržba softwaru a databázových systémů, programování a implementace softwaru.
(591) Barevná
(730) **Centrum regionálních služeb s.r.o.**, Železná 689/7b, Brno, 61900, CZ

(210) **O-546715**
(220) 22.03.2018
(320) 22.03.2018
(511) 38, 41
(540)

S PRAVDOU VEN

(510) (38) vysílání, televizní vysílání, rozhlasové vysílání, vysílání satelitní televize, vysílání kabelové televize, interaktivní telefonní služby, hlasová vzkazová služba, rádiová komunikace, telefonická komunikace, komunikace prostřednictvím počítačových terminálů, komunikace prostřednictvím optických sítí, komunikace prostřednictvím satelitní sítě, komunikace prostřednictvím mikrovlnné sítě, šíření vzdělání a zábavy prostřednictvím satelitního vysílání, kabelové televize, telefonu a celosvětové sítě Internet; (41) tvorba rozhlasových a televizních programů, filmová tvorba, tvorba zábavných programů, vzdělávání pomocí televize a rozhlasu, organizování vzdělávacích nebo zábavných soutěží, organizování interaktivních telefonických soutěží, publikační činnost, poskytování vzdělání a zábavy prostřednictvím satelitního vysílání, kabelové televize, telefonu a celosvětové sítě Internet, organizace zábavných programů, půjčování zvukových nahrávek a předem nahraných zábavných pořadů, filmů, rozhlasových a televizních představení, rozhlasová zábava, televizní zábava, filmová zábava, divadelní zábava, organizování zábavných soutěžních her, pořádání soutěžních her vyžadujících telefonickou účast diváků, interaktivní zábavné služby pro mobilní telefony, organizování vzdělávacích nebo zábavných soutěží a her prostřednictvím a s použitím internetu, on-line poskytování her do mobilních telefonů.
(730) **FremantleMedia Netherlands BV**, Pieter Braaijweg 1, 1114 AJ Amsterdam, NL
(740) Advokátní kancelář **HOLEC, ZUSKA & Partneři**, JUDr. Oldřich Trojan, Radlická 3185/1c, Praha 5, Smíchov, 15000

(210) **O-546733**
(220) 23.03.2018
(320) 23.03.2018
(511) 9, 16, 25, 35, 36, 37, 41, 42, 43
(540)



(510) (9) kompaktní disky (audio a video), magnetická datová média, magnetické disky, magnetické pásky, nosiče zvukových záznamů, optické datové nosiče, optické disky, pásky pro zvukové záznamy, pružné disky (diskety); (16) archy papíru (papírnické zboží), balicí papír, brožury, desky na dokumenty, fotografie (tištěné), grafická znázornění, grafické reprodukce, kalendáře, kancelářské potřeby (s výjimkou nábytku), katalogy, knihy, letáky, listky, obaly (papírnické zboží), papír a lepenka, papírnické zboží, papírové kapesníky, pera, plakáty, pohlednice, poutače z papíru nebo lepenky, sáčky (obálky, váčky) z papíru nebo plastických hmot na balení, samolepky, štočky, tiskařské typy, tiskoviny, tištěné publikace, učební pomůcky (s výjimkou přístrojů), zpěvníky; (25) čapky, čepice, dámská přiléhavá tílka, košile, košile s krátkým rukávem, obuv, oděvy, pokrývky hlavy, ponožky, trička, vesty; (35) administrativní služby, aktualizace reklamních materiálů, cílené zaslání reklamních materiálů, grafická úprava pro reklamní účely, marketing, návrh reklamních materiálů, akademie zprostředkovatelské služby, on-line inzerce v počítačové síti, pořádání módních přehlídek pro reklamní účely, pořádání veletrhů pro obchodní a reklamní účely, pořádání výstav pro obchodní a reklamní účely, prezentace výrobků v komunikačních médiích pro účely maloobchodu, propagace, propagace prodeje pro třetí osoby, předvádění zboží, psaní reklamních textů, psaní scénářů pro reklamní účely, reklama, rozhlasová reklama, subdodavatelské služby (pomoc v obchodní činnosti), šíření reklamních materiálů, šíření vzorků, televizní reklama, venkovní reklama, vydávání reklamních textů, vylepování plakátů, výroba reklamních filmů, zásilková reklama, zprostředkování propagace, zprostředkování reklamy; (36) pronájem kanceláří, pronájem nemovitostí, pronájem sdílených kanceláří, správa nemovitostí, zprostředkování v oblasti nemovitostí; (37) stavební dozor, stavební informace, stavební poradenství, výstavba; (41) akademie (vzdělávání), divadelní představení, elektronické publikování (DTP), filmové projekce, fotografování, hudební produkce, informace o vzdělávání, informace o zábavě, nahrávání videokazet, pořádání a uvádění koncertů, pořádání výstav ke kulturním a vzdělávacím účelům, předprodej vstupenek (zábava), předvádění varietních představení, předvádění živých vystoupení, produkce estrád, pronájem audiozařízení, pronájem dekorací (na představení), pronájem divadelních dekorací, pronájem osvětlovacích zařízení pro divadelní scény, psaní a skládání písní, psaní scénářů (s výjimkou reklamních), skládání hudby, školení, školní vzdělávání, služby grafické úpravy (nikoliv k reklamním účelům), služby nahrávacího studia, služby poskytované orchestry, soukromá výuka, vydávání textů (s výjimkou reklamních), výroba rozhlasových a televizních programů, výuka, vzdělávací služby, zábava; (42) analýza počítačových systémů, architektonické služby, hosting webových stránek, instalace počítačového softwaru, inženýrské služby, konverze počítačových programů a dat (s výjimkou fyzické konverze), navrhování interiérů, obnova počítačových dat, počítačové programování, poradenství v oblasti architektury, poradenství v oblasti informačních technologií, poradenství v oblasti internetového zabezpečení, poradenství v oblasti navrhování webových stránek, poradenství v oblasti počítačového softwaru, poradenství v oblasti zabezpečení dat, poradenství v oblasti zabezpečení počítačů, projektování ve výstavbě, pronájem serverů, server hosting, údržba počítačového softwaru, ukládání elektronických dat, umělecký design, služby v oblasti informačních technologií, vytváření a údržba webových stránek pro jiné osoby; (43) bary, bufety, hotelové služby, jídelny, kavárny, penziony, prázdninové tábory, ubytování, pronájem osvětlovacího zařízení, pronájem přechodného ubytování, restaurace, samoobslužné jídelny, samoobslužné restaurace, zajištění stravování.

(730) **Steigerwald Milan**, Parmská 361, Praha 10 - Horní Měcholupy, 10900, CZ
(740) Mgr. Matěj Balabán, Václavské nám. 799/48, Praha 1, 11000

(210) **O-546896**
(220) 28.03.2018
(320) 28.03.2018
(511) 31, 35
(540)



(510) (31) zemědělské a zahradnické výrobky na bázi konopí, osiva a semena, vše zařazené ve třídě 31; (35) propagační a reklamní činnost, specializovaný velkoobchod a maloobchod s výše uvedenými výrobky ve třídě 31, marketing a poskytování obchodních informací a obchodních služeb prostřednictvím Internetu a internetového obchodu (e-shop) s výše uvedenými výrobky ve třídě 31.

(591) Barevná
(730) **Konvička Ondřej**, Malířská 227/14, Praha 7, 17000, CZ
(740) Mgr. Zdeněk Čech, advokát, náměstí Republiky 1079/1a, Praha 1, 11000

(210) **O-547147**
(220) 10.04.2018
(320) 10.04.2018
(511) 35, 41, 43
(540)



(510) (35) marketing, řízení obchodní činnosti, velkoobchod a maloobchod v oboru potravin, nápojů alkoholických a nealkoholických, obchodní administrativa, analýzy cen, nákladů a efektivity provozu, racionalizace práce, prezentace zboží v maloobchodu, marketingová, reklamní, inzertní a propagační činnost všemi druhy médií, poskytování a rozšiřování reklamních a inzertních materiálů, periodických a neperiodických tiskovin, zejména novin, časopisů určených pro reklamu a propagaci, prospektů, letáků, katalogů, reklamní literatury, brožur v tištěné podobě, na jiných nosných médiích prostřednictvím sítě Internet nebo jiné obdobné veřejné či neveřejné telekomunikační sítě; (41) plánování večírků (zábava), pořádání a uvádění koncertů, pořádání a vedení osobních vzdělávacích fór, pořádání a vedení seminářů, pořádání a vedení workshopů (školení), pořádání soutěží (vzdělávacích nebo zábavných), pořádání sportovních soutěží, pořádání výstav ke kulturním nebo vzdělávacím účelům, rozhlasová zábava, služby baviče, školení, vzdělávací služby, zábava, pořádání kulturních eventů všeho druhu, produkční a technické zajištění kulturních akcí všeho druhu; (43) hostinská činnost a služby spojené s přípravou pokrmů a nápojů, restaurace, bary, kavárny, jídelny, rychlé občerstvení, cateringové služby, služby zajišťující stravování a nápoje, dočasné ubytování.

(730) **Halaš Matěj**, Vrchlického 4289, Chomutov, 43003, CZ
(740) **Sedlák Jakub**, Kamenická 129/51, Praha 7, Bubeneč, 17000, CZ
(740) Macek and Partners, Mgr. Jiří Macek, Sázavská 751/16, Praha 2, Vinohrady, 12000

(210) **O-547162**
(220) 10.04.2018
(320) 10.04.2018
(511) 3
(540)



- (510) (3) bělicí přípravky a další prací prostředky, přípravky na čištění, leštění, drhnutí a broušení, neléčivá mýdla, parfémy, éterické oleje, kosmetické přípravky, zubní pasty, vše s výjimkou výrobků pro péči o vlasy a pokožku.
- (730) **Altona Cosmetics Technology Sanayi ve Ticaret Anonim Şirketi**, Karamehmet Mah., Avrupa Serbest Bölgesi, 13. Sokak, No. 8, Ergene, Tekirdağ, TR
- (740) Rott, Růžička & Guttmann Patentové, známkové a advokátní kanceláře, JUDr. Vladimír Rott, patentový zástupce, Vinohradská 37/938, Praha 2, 12000

(210) **O-547225**
(220) 12.04.2018
(320) 12.04.2018
(511) 9, 16, 35, 37, 41, 42
(540)

Vision ERP

- (510) (9) programové vybavení pro počítače, software a software na nosičích s výjimkou software pro vedení informací o cestovních nákladech klientů cestovních kanceláří, počítačový hardware, hardware z oblasti výpočetní techniky, komunikační techniky, informační techniky a telekomunikační techniky zařazené v této třídě a všechny jejich náhradní díly a součásti, hardware včetně s ním spojených periferních zařízení, nosiče záznamů nahrané i nenahrané, databáze, databázové produkty; (16) manuály k počítačovým programům, výkladové pomůcky k počítačovému softwaru a hardwaru, názorné a výkladové pomůcky ke školení v oblasti práce se software a hardware; (35) obchodní činnost související s výše uvedenými výrobky ve tř. 9, 16 a níže uvedenými službami ve tř. 37, 41 a 42; (37) montáž, instalace, opravy, údržba a servis kancelářské, reprodukční, výpočetní, komunikační a informační techniky včetně hardwaru, montáž a údržba koncových telekomunikačních zařízení, instalace a servis datových sítí, konfigurace, instalace a údržba počítačů a počítačových sítí, zprostředkovatelská činnost v uvedených oborech tř. 37; (41) školení uživatelů a správců počítačového softwaru, školení pracovníků pro servisní služby v oblasti hardwaru a softwaru, zprostředkovatelská činnost v uvedených oborech tř. 41; (42) montáž, instalace, opravy, údržba a servis softwaru, navrhování a vývoj počítačového softwaru a hardwaru, tvorba a správa webu, poradenská činnost v oblasti aplikace výpočetní techniky, v oblasti informatiky, kancelářské a komunikační techniky a informačních technologií, navrhování a realizace automatizovaných systémů řízení, programátorská činnost, projekce datových sítí, pronájem softwaru, tvorba softwaru pro třetí osoby na objednávku, služby v oblasti softwarové ochrany proti počítačovým virům, konfigurace, instalace a údržba ekonomických, informačních a databázových systémů jejich aplikací, projektová, inženýrská, poradenská a expertní činnost související s počítačovým hardware a software, zprostředkovatelská činnost v uvedených oborech tř. 42.

(730) **Vision Praha s.r.o.**, Všechnomy 59, Strančice, 25163, CZ
(740) Halaxová & Halaxová TETRAPAT, Mgr. Eva Halaxová, Jionická 804/80, Praha 5, Košiče, 15800

(210) **O-547226**
(220) 12.04.2018
(320) 12.04.2018
(511) 9, 16, 35, 37, 41, 42
(540)

Vision ERP Start

- (510) (9) programové vybavení pro počítače, software a software na nosičích s výjimkou software pro vedení informací o cestovních nákladech klientů cestovních kanceláří, počítačový hardware, hardware z oblasti výpočetní techniky, komunikační techniky, informační techniky a telekomunikační techniky zařazené v této třídě a všechny jejich náhradní díly a součásti, hardware včetně s ním spojených periferních zařízení, nosiče záznamů nahrané i nenahrané, databáze, databázové produkty; (16) manuály k počítačovým programům, výkladové pomůcky k počítačovému softwaru a hardwaru, názorné a výkladové pomůcky ke školení v oblasti práce se software a hardware; (35) obchodní činnost související s výše uvedenými výrobky ve tř. 9, 16 a níže uvedenými službami ve tř. 37, 41 a 42; (37) montáž, instalace, opravy, údržba a servis kancelářské, reprodukční, výpočetní, komunikační a informační techniky včetně hardwaru, montáž a údržba koncových telekomunikačních zařízení, instalace a servis datových sítí, konfigurace, instalace a údržba počítačů a počítačových sítí, zprostředkovatelská činnost v uvedených oborech tř. 37; (41) školení uživatelů a správců počítačového softwaru, školení pracovníků pro servisní služby v oblasti hardwaru a softwaru, zprostředkovatelská činnost v uvedených oborech tř. 41; (42) montáž, instalace, opravy, údržba a servis softwaru, navrhování a vývoj počítačového softwaru a hardwaru, tvorba a správa webu, poradenská činnost v oblasti aplikace výpočetní techniky, v oblasti informatiky, kancelářské a komunikační techniky a informačních technologií, navrhování a realizace automatizovaných systémů řízení, programátorská činnost, projekce datových sítí, pronájem softwaru, tvorba softwaru pro třetí osoby na objednávku, služby v oblasti softwarové ochrany proti počítačovým virům, konfigurace, instalace a údržba ekonomických, informačních a databázových systémů jejich aplikací, projektová, inženýrská, poradenská a expertní činnost související s počítačovým hardware a software, zprostředkovatelská činnost v uvedených oborech tř. 42.

(730) **Vision Praha s.r.o.**, Všechnomy 59, Strančice, 25163, CZ
(740) Halaxová & Halaxová TETRAPAT, Mgr. Eva Halaxová, Jionická 804/80, Praha 5, Košiče, 15800

(210) **O-547227**
(220) 12.04.2018
(320) 12.04.2018
(511) 44
(540)



- (510) (44) provozování zařízení sloužících k regeneraci a rekonkci návštěvníků spadající do této třídy, provozování saunových zařízení, odborné služby masérské, wellness, poradenství v oblasti masáže, relaxace.

(591) Barevná
(730) **Tilakas, s.r.o.**, Rybná 683/17, Praha 1, Staré Město, 11000, CZ
(740) Advokátní kancelář MADEJ & spol., JUDr. Ing. Miroslav Madej advokát, Polská 1090/4, Praha 2, Vinohrady, 12000

(210) **O-547257**
(220) 13.04.2018
(320) 13.04.2018
(511) 9, 38, 42
(540)

SOFTEX

- (510) (9) zařízení pro záznam, přenos, reprodukci zvuku nebo obrazu, magnetické datové nosiče, záznamové disky, kompaktní disky, DVD a jiná digitální záznamová média, zařízení na zpracování dat, počítače, počítačové

programy (software); (38) telekomunikace; (42) vědecké a technologické služby a související výzkum a projektování, průmyslová analýza a výzkum, navrhování a vývoj počítačového hardwaru a softwaru.

(730) **SOFTEX NCP, s.r.o.**, Růžová 1426, Most, 43401, CZ
(740) JUDr. Martin Fejřárek, advokát, Josefa Lady 2106, Most, 43401

(210) **O-547288**

(220) 13.04.2018

(320) 13.04.2018

(511) 6, 37

(540)

TENDEN

(510) (6) přemístitelné kovové konstrukce a kovové stavby, modulové kovové stavební prvky vydržené KVH hranoly; (37) stavebnictví.

(591) Barevná

(730) **Renta Trend s.r.o.**, Srbská 867/4, Praha 10, Strašnice, 10000, CZ

(210) **O-547441**

(220) 19.04.2018

(320) 19.04.2018

(511) 9, 16, 35, 37, 41, 42, 45

(540)



(510) (9) počítače a počítačový hardware, počítačový software, interaktivní výukové stoly a tablety, software pro počítačové hry, tablety (počítače), grafické tablety, obrazovky tabletů, digitální tablety, obaly na tablety, klávesnice pro tablety, dokovací stanice pro tablety, kryty pro tablety [počítače], kožené obaly na tablety, flipová pouzdra na tablety, software pro tabletové počítače, kryty na tabletové telefony, pouzdra na tabletové počítače, nabíječky baterií pro tabletové počítače, stojany přizpůsobené pro tabletové počítače, držáky tabletů uzpůsobené pro použití v autech, filtry na obrazovky přizpůsobené pro použití s tablety, interaktivní software, interaktivní počítačové systémy, interaktivní elektronické tabule, interaktivní počítačový software, interaktivní počítačové programy, interaktivní grafické obrazovky, počítačové interaktivní tabule, interaktivní zábavní software, interaktivní dotykové terminály, elektronické interaktivní tabule, software interaktivních her, software pro interaktivní televizi, interaktivní televizní přijímače (terminály), interaktivní multimediální počítačové programy, interaktivní počítačové herní programy, přístroje na interaktivní přenos dat, interaktivní programy pro video hry, interaktivní multimediální počítačové herní programy, interaktivní multimediální počítačový herní program, programy pro interaktivní multimediální hry, interaktivní terminály vybavené dotykovou obrazovkou, počítačový software pro interaktivní tabule, počítačové programy pro interaktivní televizi a pro interaktivní hry a/nebo kvízy, interaktivní multimediální software ke hraní her, interaktivní kompaktní disky a CD-ROMy; (16) manuály pro software; (35) maloobchodní a velkoobchodní služby v souvislosti s výrobky uvedenými ve třídě 9, poskytování spotřebitelského poradenství ve vztahu k hardware a software; (37) instalace, montáž, údržba a opravy počítačového hardware a telekomunikačních přístrojů; (41) školení zaměřené na počítačový hardware a software, pořádání školení, konferencí, seminářů a workshopů v oblasti práce s interaktivními výukovými stoly a tablety, služby v oblasti interaktivní zábavy; (42) návrhy a vývoj počítačového hardware a software, počítačový hardware a software (poradenské služby), počítačový software - instalace a údržba, počítačový software (pronájem počítačového softwaru), konzultační služby v oboru software jako služba, webhostingové služby a software jako služba a pronájem softwaru, vývoj interaktivního multimediálního softwaru; (45) licencování počítačového software, licence počítačového software, poskytování licencí na počítačový software.

(730) **Buchničková Michaela**, Holandská 49/4, Praha 10, 11000, CZ

(740) **STUDENÁ - LABALESTRA**, advokátní a patentová kancelář, Mgr. Klára Labalestra, advokát, Na Poříčí 12, Praha 1, 11000

(210) **O-547543**

(220) 24.04.2018

(320) 24.04.2018

(511) 35, 38, 39, 41, 42

(540)

VisitKiwi

(510) (35) reklamní a marketingové služby poskytované prostřednictvím blogů, propagace cestování (inzerce), propagace cestování (reklama); (38) poskytování přístupu k blogům; (39) poskytování informací týkajících se cestování, poskytování informací týkajících se leteckého cestování, prostřednictvím elektronických prostředků, poskytování informací týkajících se cestování a dopravy, prostřednictvím elektronických prostředků, služby objednávání cestování, objednávání míst (cestování); (41) psaní blogů; (42) poskytování prostoru na internetu pro webové blogy, tvorba a údržba softwaru pro blogy, hosting digitálního obsahu na internetu, hosting digitálního obsahu, jmenovitě online časopisů a blogů, poskytování dočasného používání počítačového softwaru bez možnosti stažení pro použití při tvorbě a publikování online časopisů a blogů.

(730) **Giorico s.r.o.**, Senovážné náměstí 978/23, Praha 1, Nové Město, 11000, CZ

(210) **O-547564**

(220) 25.04.2018

(320) 25.04.2018

(511) 32, 33, 43

(540)

U Pavouka

(510) (32) piva všeho druhu, minerální vody, ovocné a zeleninové šťávy jako nápoje nebo na výrobu nealkoholických nápojů, pивní mladinka, nealkoholické nápoje, mošty, přípravky na výrobu nápojů, sirupy, šumivé nealkoholické nápoje, stolní vody včetně vod ochucených, pramenité a minerální vody včetně vod ochucených, balená voda, nápojové směsi a prášky, míchané nápoje s obsahem piva, výtažky z chmele na výrobu piva, příchutě na výrobu piva, přípravky na výrobu likérů; (33) alkoholické esence, alkoholické nápoje s výjimkou piva, lihoviny, aperitivy, likéry; (43) hostinská a kavárenská činnost, zprostředkovatelské služby v oblasti cestovního ruchu - v rámci této třídy, a to obstarávání poukázek na stravování, zajišťování přechodného ubytování, pronájem potřeb pro provoz restauračních zařízení, služby rychlého občerstvení, barů, bufetů, jídelen, cukráren, kaváren a restaurací, čepování piva, gastronomické služby (catering), provoz stravovacích zařízení, organizační zajištění gastronomických akcí (cateringové služby).

(730) **U Pavouka s.r.o.**, Týnská ulička 1063/4, Praha 1, Staré Město, 11000, CZ

(740) Ing. Václav Kratochvíl, Husníkova 2086/22, Praha 5, Stodůlky, 15800

(210) **O-547577**

(220) 25.04.2018

(320) 25.04.2018

(511) 5, 30, 32, 35

(540)



(510) (5) nápojové směsi jako dietní doplňky; (30) kávovinové náhražky a nápoje z kávovinových náhražek; (32) nealkoholické nápoje s příchutí kávy; (35) prezentace výše uvedených výrobků ve tř. 5, 30 a 32 na internetu a v komunikačních médiích pro účely maloobchodu, prodej zboží a předvádění výše uvedeného zboží ve tř. 5, 30 a 32, šíření reklamních materiálů.

(730) **Orzo coffee s.r.o.**, Hodkovická 109, Liberec, Liberec XXIII-Douбі, 46312, CZ

(740) Jiří Effmert, Družstevní 1424/12, Říčany, 25101

(210) **O-547595**
(220) 26.04.2018
(320) 26.04.2018
(511) 41
(540)



(510) (41) zábavní parky (služby), provozování sportovních zařízení.
(591) Barevná
(730) **Florián Marek**, Vracovice 65, Vracovice, 25801, CZ
(740) AK Camrda, Premus, Vychopeň, Vachoušek, Zeman a partneři, JUDr. Martin Vychopeň, advokát, Masarykovo náměstí 225, Benešov, 25601

(210) **O-547601**
(220) 26.04.2018
(320) 26.04.2018
(511) 16, 35, 36
(540)



(510) (16) tiskoviny, periodický a neperiodický tisk, odborné a informační publikace a texty na papírových nosičích, propagační tiskoviny, letáky, texty, fotografie a fotografická alba, plakáty a papírové reklamní desky a poutače, propagační a upomínkové předměty z papíru, lepenky a plastu; (35) reklamní a propagační činnost prostřednictvím všech médií, obchodní marketing, komerční správa licencí na výrobky a služby ostatních, reklamní nebo inzertní materiály (rozšiřování), sestavování výpisů z účtu, zaslání reklamních materiálů zákazníkům, aktualizování reklamních materiálů, pronájem reklamních ploch, fakturace, komunikační média (prezentace výrobků v komunikačních médiích) pro účely maloobchodu, obchodní reklama (pro třetí osoby), automatizované zpracování dat a informací; (36) finanční služby, bankovníctví, banky úvěrové, clearing (zúčtování vzájemných pohledávek a závazků - bezhotovostní operace), převody (platební) vykonávané elektronicky, finanční analýzy, finanční informace, konzultační služby (finanční), finanční řízení.
(591) Barevná
(730) **Česká spořitelna, a.s.**, Olbrachtova 1929/62, Praha 4, Krč, 14000, CZ

(210) **O-547602**
(220) 26.04.2018
(320) 26.04.2018
(511) 16, 35, 36
(540)



(510) (16) tiskoviny, periodický a neperiodický tisk, odborné a informační publikace a texty na papírových nosičích, propagační tiskoviny, letáky, texty, fotografie a fotografická alba, plakáty a papírové reklamní desky a poutače, propagační a upomínkové předměty z papíru, lepenky a plastu; (35) reklamní a propagační činnost prostřednictvím všech médií, obchodní marketing, komerční správa licencí na výrobky a služby ostatních, reklamní nebo inzertní materiály (rozšiřování), sestavování výpisů z účtu, zaslání reklamních materiálů zákazníkům, aktualizování reklamních materiálů, pronájem reklamních ploch, fakturace, komunikační média (prezentace výrobků v komunikačních médiích) pro účely maloobchodu, obchodní reklama (pro třetí osoby), automatizované zpracování dat a informací; (36) finanční služby, bankovníctví, banky úvěrové, clearing (zúčtování vzájemných pohledávek a závazků - bezhotovostní operace), převody (platební) vykonávané elektronicky, finanční analýzy, finanční informace, konzultační služby (finanční), finanční řízení.
(591) Barevná
(730) **Česká spořitelna, a.s.**, Olbrachtova 1929/62, Praha 4, Krč, 14000, CZ

(210) **O-547629**
(220) 27.04.2018
(320) 27.04.2018
(511) 5, 10, 35, 36, 41, 42, 44
(540)



(510) (5) farmaceutika, léčebné a veterinární přípravky, sanitární přípravky pro zdravotnické účely, dietetické potraviny a přípravky upravené pro léčebné či veterinární účely, potraviny pro kojenče a batolata, potravinové doplňky pro lidskou spotřebu a zvířata, náplasti, obvazové materiály a krytí, materiály pro plombování zubů, dentální vosky, dezinfekční přípravky, přípravky na hubení škůdců, fungicidy, herbicidy; (10) chirurgické, lékařské, stomatologické a veterinární přístroje a nástroje, umělé končetiny, oční a zubní protézy, ortopedické potřeby, materiály na šití, terapeutické a pomocné přístroje uzpůsobené pro osoby se zdravotním postižením, masážní přístroje, inkubátory a sací lahve pro kojenče, vibrátory a pomůcky pro sexuální aktivity; (35) reklama, řízení obchodní činnosti, obchodní administrativa, kancelářské práce; (36) pojištění, finančníctví, peněžnictví, služby v oblasti nemovitostí; (41) vzdělávání, školení, zábava, sportovní a kulturní činnosti; (42) vědecké a technologické služby a související výzkum a projektování, průmyslová analýza a výzkum, návrh a vývoj počítačového hardwaru a softwaru; (44) zdravotnické služby, veterinární služby, péče o hygienu a krásu osob a zvířat, zemědělské, zahradnické a lesnické služby.
(591) Barevná
(730) **MAPO Finance s.r.o.**, Olomoucká 3896/114, Prostějov, 79601, CZ
(740) Halaxová & Halaxová TETRAPAT, Mgr. Eva Halaxová, Jinonická 804/80, Praha 5, Košíře, 15800

(210) **O-547630**
(220) 27.04.2018
(320) 27.04.2018
(511) 5, 10, 35, 36, 41, 42, 44
(540)



(510) (5) farmaceutika, léčebné a veterinární přípravky, sanitární přípravky pro zdravotnické účely, dietetické potraviny a přípravky upravené pro léčebné či veterinární účely, potraviny pro kojence a batolata, potravinové doplňky pro lidskou spotřebu a zvířata, náplasti, obvazové materiály a krytí, materiály pro plombování zubů, dentální vosky, dezinfekční přípravky, přípravky na hubení škůdců, fungicidy, herbicidy; (10) chirurgické, lékařské, stomatologické a veterinární přístroje a nástroje, umělé končetiny, oční a zubní protézy, ortopedické potřeby, materiály na šití, terapeutické a pomocné přístroje uzpůsobené pro osoby se zdravotním postižením, masážní přístroje, inkubátory a sací lahve pro kojence, vibrátory a pomůcky pro sexuální aktivitu; (35) reklama, řízení obchodní činnosti, obchodní administrativa, kancelářské práce; (36) pojištění, finančnictví, peněžnictví, služby v oblasti nemovitosti; (41) vzdělávání, školení, zábava, sportovní a kulturní činnosti; (42) vědecké a technologické služby a související výzkum a projektování, průmyslová analýza a výzkum, návrh a vývoj počítačového hardwaru a softwaru; (44) zdravotnické služby, veterinární služby, péče o hygienu a krásu osob a zvířat, zemědělské, zahradnické a lesnické služby.

(591) Barevná
(730) **MAPO Finance s.r.o.**, Olomoucká 3896/114, Prostějov, 79601, CZ
(740) Halaxová & Halaxová TETRAPAT, Mgr. Eva Halaxová, Jinonická 804/80, Praha 5, Košíře, 15800

(210) **O-547631**
(220) 27.04.2018
(320) 27.04.2018
(511) 5, 10, 35, 36, 41, 42, 44
(540)



(510) (5) farmaceutika, léčebné a veterinární přípravky, sanitární přípravky pro zdravotnické účely, dietetické potraviny a přípravky upravené pro léčebné či veterinární účely, potraviny pro kojence a batolata, potravinové doplňky pro lidskou spotřebu a zvířata, náplasti, obvazové materiály a krytí, materiály pro plombování zubů, dentální vosky, dezinfekční přípravky, přípravky na hubení škůdců, fungicidy, herbicidy; (10) chirurgické, lékařské, stomatologické a veterinární přístroje a nástroje, umělé končetiny, oční a zubní protézy, ortopedické potřeby, materiály na šití, terapeutické a pomocné přístroje uzpůsobené pro osoby se zdravotním postižením, masážní přístroje, inkubátory a sací lahve pro kojence, vibrátory a pomůcky pro sexuální aktivitu; (35) reklama, řízení obchodní činnosti, obchodní administrativa, kancelářské práce; (36) pojištění, finančnictví, peněžnictví, služby v oblasti nemovitosti; (41) vzdělávání, školení, zábava, sportovní a kulturní činnosti; (42) vědecké a technologické služby a související výzkum a projektování, průmyslová analýza a výzkum, návrh a vývoj počítačového

hardwaru a softwaru; (44) zdravotnické služby, veterinární služby, péče o hygienu a krásu osob a zvířat, zemědělské, zahradnické a lesnické služby.

(591) Barevná
(730) **MAPO Finance s.r.o.**, Olomoucká 3896/114, Prostějov, 79601, CZ
(740) Halaxová & Halaxová TETRAPAT, Mgr. Eva Halaxová, Jinonická 804/80, Praha 5, Košíře, 15800

(210) **O-547734**
(220) 04.05.2018
(320) 04.05.2018
(511) 35, 36, 37, 39, 42
(540)

BEZSTAROSTNEAUTO

(510) (35) obchodní činnost v oblasti obchodu s ojetými automobily - autobazar a náhradními díly na motorová vozidla, vyhledávání a koupě vozidel dle konkrétních požadavků zákazníka, výkup vozidel, prodej motorových olejů, konzultační činnost v oblasti nákupu a prodeje vozidel, oceňování ojetých vozidel; (36) finanční služby vztahující se k prodeji dopravních prostředků, zejména sjednávání a vyhotovování leasingových smluv, úvěrových smluv a pojištění; (37) údržba a opravy motorových vozidel, klempířství, lakování, leštění vozidel, mazání vozidel, čištění interiéru vozidel, mytí vozidel, opravy nepojízdných vozidel, údržba vozidel; (39) pronájem automobilů; (42) technické poradenství, kontroly automobilů, diagnostika technického stavu motorových a nemotorových vozidel, poradenství v oboru motorových vozidel, včetně jejich koupě, prodeje, údržby a oprav.

(730) **Chlumecký Karel**, Velizská 754, Zdice, 26751, CZ

(210) **O-547745**
(220) 04.05.2018
(320) 04.05.2018
(511) 6, 7, 9, 10, 11, 37, 40, 42
(540)



(510) (6) formy - modelová zařízení slévarenská kovová, kovové kokily na ignoty, kovové odlitky, kovové technologické přípravky - odkládací, kalibrovací, měřicí, pro kovovýrobu, kovové součásti skříní kovových, rotační součásti kovové, kovové formy na přesné lití, rozvláknovací hlavy jako přesné odlitky pro výrobu skelných vláken, střížné a lisovací nástroje kovové jako formy pro opracování plechů; (7) motory letecké, převodovky pro letecké motory, komponenty leteckých motorů, pomocné energetické jednotky jako jednotky pro souběžnou výrobu stlačeného vzduchu a elektrické energie pro vrtulníky, cvičné a bojové letouny, kryogenní turbíny a kompresory v rámci této třídy, turbíny (ne pro pozemní vozidla), turbodmychadla, turbínová kola (oběžná a rozváděčí), lopatky turbín, lopatkové segmenty, odlučovače a odstředivky, odstředivky obsahující šnekové dopravníky, odstředivky na mléko, průmyslové odstředivky, čerpadla, vše stroje; turbínové letecké motory, turbovrtulové motory, turbohřídelové motory, proudové motory, komponenty leteckých motorů, generátory vzduchu, odpouštěcí ventily, olejové nádrže, protipumpážní ventily, uzavírací ventily, propojovací vodiče, zapalování (zapalovací zařízení), elektromagnetické ventily, čerpadla paliva, čerpadla oleje, filtry oleje, filtry vratného paliva, palivo-olejové výměníky, převodovky pro letecké motory, vzduchové startéry, vzduchové spouštěcí turbíny, kompresory se spouštěčem, expanzní plynové turbíny, nízkotlakové turbíny, pohonné turbíny, kondenzátory, turbosoustrojí, lopatky a segmenty plynových spalovacích a parních turbín, odlučovače vody, šoupátka s elektromotorem; (9) průtokoměry, omezovače průtočného množství; (10) kolenní náhrady, femorální náhrady kolenních kloubů (tělní náhrady), odlitky chirurgických nástrojů; (11) kotle (pouze páří) klimatizační zařízení, klimatizační systémy letadel, kryogenní zařízení jako kompresory, čerpadla, heliové expanzní turbíny, expanzní turbíny, heliové cirkulátory, termostatické ventily, průtokoměry, klimatizace letadel, turbochladičí jednotky, turbochladiče, výměníky tepla, předchladiče, motorky převodové, redukční ventily, regulační ventily, regulátory přetlaku, termostaty s filtrem,

uzavírací ventily, zpětné ventily, ventily vzduchové sprchy, vstupní filtry, voliče teploty; (37) opravy, servis a údržba strojů a zařízení (turbín, odstředivek, leteckých motorů a techniky, dodávky a montáž klimatizací, údržba letadel; (40) zpracování a úprava materiálu, a to kovů, zvláště obráběním, svařováním, broušením zpracování materiálu ve slévárenství (tavení, odlévání, tepelné zpracování), prototypování odlitků, povlakování, broušení ozubení v leteckém průmyslu, prášková metalurgie (práškování), kování, lisování, usměrněné lití radiálních turbinových kol, rotační lití ve vakuu pro odlitky z niklových a kobaltových slitin; (42) kalibrace (měření), vývoj technologií obrábění, inženýrské práce v oblasti strojírenství, strojní inženýrství, technické inženýrství, výzkum a vývoj v oblasti strojírenství a leteckého průmyslu, výzkum a vývoj v oblasti energetických zařízení, vybavení bioelektráren, elektráren, spaloven a jiných zpracovatelských podniků, jako jsou například cukrovary, papírný dřevozpracující závody, komunální podniky, petrochemické podniky.

- (591) Barevná
(730) **PBS GROUP, a.s.**, Krakovská 583/9, Praha 1, Nové Město, 11000, CZ
(740) Kania, Sedlák, Smola, Ing. Jiří Malůšek, Mendlovo náměstí 157/1, Brno, Staré Brno, 60300

- (210) **O-547780**
(220) 07.05.2018
(320) 07.05.2018
(511) 25, 28, 41
(540)



(510) (25) obuv, oděvy, pokrývky hlavy; (28) sportovní potřeby a vybavení; (41) služby v oblasti vzdělávání, zábavy a sportu, vzdělávací a školicí služby, sportovní výuka, trénink a instruktáž, soutěže (organizace sportovních soutěží), organizace kulturních, zábavních a sportovních akcí, organizace sportovních akcí, služby v oblasti sportu a fitness, školení sportovních rozhodčích, vzdělávací semináře, kurzy pro zvyšování kvalifikace a další vzdělávání.

- (591) Barevná
(730) **Matouš Martin Ing.**, Šafaříkova 2242, Chomutov, 43003, CZ

- (210) **O-547837**
(220) 10.05.2018
(320) 10.05.2018
(511) 35, 43
(540)



(510) (35) reklamní, marketingové a propagační služby, pomoc v obchodní a podnikatelské činnosti, management a administrativní služby, maloobchodní prodej (včetně prodeje ve stáncích a mobilních stáncích) masa, masných výrobků, uzenin, párků, drůbeže, ryb, mléčných výrobků,

nápojů, potravin, hotových pokrmů, lahůdek, párků v rohlíku, cukrovinek, pečiva, zeleninových salátů, ovocných salátů, hořčice, chuťových omáček, utěrek, ubrusů, prostírání, kuchyňských zástěr, ručníků, hrnečků, skleniček, příborů, nožů, nádobí, nádob pro domácnost, kuchyňských potřeb, jednorázových papírových výrobků jako jsou papírové ubrusy, utěrky, kapesníky, prostírání, tácky, reklamních a upomínkových předmětů, pronájem prodejních stánek; (43) služby zajišťující stravování a nápoje, dočasné ubytování, poskytování jídla a nápojů, půjčování nábytku, ubrusů a prostírání, gastronomické služby, bistra (služby), podávání jídel a nápojů, poradenské služby týkající se potravin, příprava pokrmů, restaurace (služby), salátové bary (služby), samoobslužné restaurace, mobilní cateringové služby, služby týkající se odosu jídla s sebou, příprava a poskytování stravování a nápojů pro okamžitou spotřebu, zajišťování hromadného stravování (catering), poskytování stravování a nápojů pro veletržní a výstavní prostory, firemní akce (poskytování jídel a nápojů), klubové služby (poskytování jídla a nápojů), pořádání banketů, poradenské služby v oblasti kulinářského umění, poradenství pro vaření, poskytování informací o oboru barmanství, poskytování osobních stravovacích plánů prostřednictvím webových stránek, poskytování recenzí restaurací a barů, rezervace v restauracích (služby), služby nočního klubu (poskytování jídel), služby ochutnávky vín (zajištění nápojů), služby sommelierů, služby soukromých nápojových klubů.

- (591) Barevná
(730) **Ambiente Franchise, s.r.o.**, U Krbu 3091/37, Praha 10, Strašnice, 10000, CZ
(740) Dana Lukajová, patentová zástupkyně, Voršilská 130/10, Praha 1, Nové Město, 11000

- (210) **O-547838**
(220) 10.05.2018
(320) 10.05.2018
(511) 29, 31, 32, 35
(540)

Kuchaři na farmě

(510) (29) zpracované ovoce, houby a zelenina (včetně ořechů a luštěnin), ptáčí vejce a vaječné výrobky, polévky a vývary, masové výtahy, mléčné výrobky a jejich náhražky, želé, džemy, kompoty, ovocné a zeleninové pomazánky, zelenina konzervovaná, sušená, vařená a zelenina naložená v lahví, ovoce konzervované a kandované, ovocná pyré, ovocné saláty, ovocné šťávy na vaření, zeleninové šťávy na vaření, zeleninové výtahy do potravin, zeleninové saláty, marmeláda, ovocný protlak, pomazánky na bázi zeleniny, pomazánky sestávající převážně z ovoce, švestková povidla, aspiky, rosoly jehle, hotová jídla z masa, konzervované maso, klobásy, kuře zpracované, maso a masné výrobky, masové pomazánky, nasolená masa, mražené maso, párky, klobásy, salámy, slanina, uzeniny, uzené maso, zpracované maso, sýrové výrobky, mražená zelenina, mražené ovoce; (31) zemědělské a vodní plodiny, zahradnické a lesní produkty, rostliny, houby, zemědělské plodiny (nezpracované), čerstvé ovoce, ořechy, zelenina a bylinky, květiny, slad a nezpracované obilniny, rostlinný odpad (surovina), brambory čerstvé; (32) nealkoholické nápoje, přípravky k výrobě nápojů, pivo a pivovarnické výrobky, džusy, nealkoholické nápoje na bázi ořechů a sóji, ochucené sycené nealkoholické nápoje, mošty, ovocné koncentráty (šťávy), smoothie (mixované nealkoholické nápoje z čerstvého ovoce nebo zeleniny), šťávy zeleninové (nápoje), zeleninové džusy; (35) reklamní, marketingové a propagační služby, pomoc v obchodní a podnikatelské činnosti, management a administrativní služby, maloobchodní a velkoobchodní prodej (včetně prodeje ve stáncích a mobilních stáncích) farmářských plodů a výrobků, čerstvého ovoce, zeleniny, hub, bylinek, zahradních a lesních produktů, zemědělských plodin, zpracovaného ovoce, zeleniny a hub, konzervovaného nebo mraženého nebo sušeného ovoce, zeleniny a hub, vajec a vaječných výrobků a pokrmů, mléka, mléčných výrobků a nápojů, sýrů, jogurtů, masa, masných výrobků, uzenin, párků, drůbeže, ryb, alkoholických nápojů, nealkoholických nápojů, potravin, hotových pokrmů, lahůdek, cukrovinek, pečiva, zeleninových salátů, ovocných salátů, hořčice, chuťových omáček, utěrek, ubrusů, prostírání, kuchyňských zástěr, ručníků, hrnečků, skleniček, příborů, nožů, nádobí, nádob pro domácnost, kuchyňských potřeb, jednorázových papírových výrobků jako jsou papírové ubrusy, utěrky, kapesníky, prostírání, tácky, reklamních a upomínkových předmětů, pronájem prodejních stánek.

- (730) **Ambiente Franchise, s.r.o.**, U Krbu 3091/37, Praha 10, Strašnice, 10000, CZ
(740) Dana Lukajová, patentová zástupkyně, Voršilská 130/10, Praha 1, Nové Město, 11000

(210) **O-547839**
(220) 10.05.2018
(320) 10.05.2018
(511) 29, 35, 40, 43
(540)

m(A)so

- (510) (29) maso, ryby, drůbež a zvěřina, masové výtažky, masné výrobky, uzeniny, masné polotovary, hotové pokrmy z masa nebo potravin, kde převládají potraviny živočišného původu nebo zelenina nebo brambory, droby, vnitřnosti, dršťky, bujóny, vývary, huspeniny, játra, játrová paštika, jelíta, krvavá tlačěnka, jitrnice, klobásy, salámy, párky, konzervy masové, masové extrakty, polévky, přípravky na výrobu polévek, slanina, šunka, uzeniny, uzeniny v těstě, tukové pomazánky na chléb, sádlo, bílkoviny jako potrava, měkkýši, korýši, sumýši a výrobky z nich, jako jsou ančovičky (sardele), humři (neživi), kaviár, konzervy rybí, krevety (neživé), langusty (neživé), mušle jedlé (neživé), losos, moučka rybí pro lidskou spotřebu, raci (neživi), rybí plátky (filé), ryby ve slaném nálevu, sardinky, slanečci, sledi, tuňák, ústřice (neživé), konzervované lanýže, konzervované, mražené, sušené a vařené ovoce a zelenina a houby (včetně ořechů a luštěnin), žele, džemy, kompoty, vejce, vaječné výrobky, mléko a mléčné výrobky a jejich náhražky, jedlé oleje a tuky, máslo; (35) propagační činnost, reklama, pomoc při řízení obchodní činnosti, obchodní administrativa, kancelářské práce, maloobchodní a velkoobchodní prodej masa, drůbeže, masných výrobků a polotovarů, uzenin, řeznických výrobků, uzenářských výrobků, pekárenských výrobků, cukrářských výrobků, potravin, pokrmů a nápojů a občerstvení, maloobchodní služby vztahující se k masu, drůbeži, masným výrobkům a polotovarům, uzeninám, řeznickým výrobkům, uzenářským výrobkům, pekárenským výrobkům, cukrářským výrobkům, potravinám, pokrmům a nápojům a občerstvení, marketing, franchising; (40) zpracování potravin a nápojů, těstářská, pekařská a cukrářská činnost a zpracování jejich výrobků (zpracování, výroba, pečení), zmrazování potravin, porážení zvířat, uzení potravin, řeznictví, pivovarnické služby, konzervování potravin a nápojů, mražení potravin, ošetření vařených potravin; (43) služby zajišťující stravování a nápoje, dočasné ubytování, provozování stravovacích zařízení, restaurace, bary, snack bary, kafeterie, motoresty, hostince, kantýny, závodní jídelny, menzy, rychlé občerstvení, catering, provozování cukráren, pekáren, pekárny (podávání jídel), cukrárny (podávání jídel), podávání jídel v řeznictví a uzenářství.
- (730) **Ambiente Franchise, s.r.o.**, U Krbu 3091/37, Praha 10, Strašnice, 10000, CZ
- (740) Dana Lukajová, patentová zástupkyně, Voršílská 130/10, Praha 1, Nové Město, 11000

(210) **O-547991**
(220) 16.05.2018
(320) 16.05.2018
(511) 30
(540)

ClAO CACAO

- (510) (30) čokoláda, porézní čokoláda, horká čokoláda, plněná čokoláda, mléčná čokoláda, čokoláda na polevy, čokoláda s likérem, čokoláda s alkoholem, čokoláda ve tvaru pralinek, čokoláda bez léčivých přísad, čokoláda s japonským křenem, čokoláda do adventního kalendáře, čokoláda bez mléčných produktů, čokoláda do cukrovinek a pečiva, čokoláda ve tvaru mořských mušlí.
- (730) **Michna Dalibor**, Trojanovice č. p. 665, Trojanovice, 74401, CZ

(210) **O-548012**
(220) 17.05.2018
(320) 17.05.2018
(511) 1, 2, 17, 19, 35, 37, 39, 40
(540)

 **IN-CHEMIE**
TECHNOLOGY

- (510) (1) chemické výrobky určené pro průmysl, vědy a fotografii, jakož i pro zemědělství, zahradnictví a lesnictví, umělé pryskyřice v surovém stavu, epoxidové pryskyřice (surovina), pryskyřice akrylové v surovém stavu, pryskyřice syntetické (surovina), plastické hmoty v surovém stavu, hnojiva pro půdu, prostředky pro kalení a letování kovů, tříslicí materiály, lepidla pro průmysl, tmel spadající do této třídy; (2) barvy, laky a nátěry zahrnuté v této třídě, a to ochranné antikorozní, ohnivzdorné a protichemické nátěry, potravinářsky zdravotně nezávadné nátěry, ředidla na barvy a laky, zahušťovače barev, živičné (bitumenové) laky, přírodní pryskyřice v surovém stavu, nátěry proti usazeninám, ochranné nátěrové přípravky na kovy a dřevo, antikorozní oleje, lepidla na barvy, nátěry na střešní krytiny a podlahy průmyslových objektů; (17) plastické hmoty polozpracované, polotovary z plastických hmot spadající do této třídy, izolační materiály proti vlhkosti, vodě, vzduchu, teplu i zvuku, stavební izolace, izolační stavební fólie a hmoty, tvrdidla a tmely k výrobě izolačních a těsnících hmot používaných ve stavebnictví na bázi epoxidů, polyesterů, polyuretanů (polyisokyanáty a polyoly), polyolefinů, akrylátů a metylmetakrylátů, novolaků, epoxyuretanů, pultruze, směsi pro pultruzi a jiné laminační směsi na bázi polymerů, zateplovací systémy, izolace pro okna a dveře, těsnící materiály zahrnuté v této třídě, izolační parozábrany, izolační tmely a stěrky, hmoty na zatěšňování a izolaci mostů a mostových konstrukcí, hmoty pro technologie bezvýkopových oprav a rekonstrukcí kanalizací, ropovodů a jiných trubních systémů spadající do této třídy, injektážní hmoty pro hydroizolaci nebo zpevňování staveb a železobetonových konstrukcí, pryskyřice akrylátové (polotovary), pryskyřice syntetické (polotovary), pryskyřice umělé (polotovary), kaučuk, guma, azbest, slída a výrobky z těchto materiálů, které nejsou zahrnuty do jiných tříd, polotovary z plastických hmot, materiály těsnící, ucpávací a izolační, tmel, ohebné trubky nekovové; (19) stavební materiály a stavební hmoty nekovové spadající do této třídy, a to maltoviny, omítkoviny a směsi na výrobu litých podlah, stavební směsi na bázi betonu, cementu a asfaltu, maltovinová pojiva, nástřikové omítkové hmoty, hmoty na rekonstrukce, opravy a zpevňování mostů, kámen, kámen stavební, kamenina pro stavebnictví, přírodní kamenivo, kamenické výrobky, kamenouhelný dehet, kameny náhrobní, schodiště nekovová, bednění nekovové, kamínkový obklad, litý kamínkový koberec, kamínková dlažba, dlaždice, bazénové lemy nekovové, obklady zdí (nekovové), obklady ve stavebnictví (nekovové), obrubníky, zámková dlažba, kamenné zidky, směs přírodního kameniva a speciální pryskyřice; (35) zprostředkovatelská činnost v oblasti obchodu s výrobky a materiály uvedenými výše ve tř. 1, 2, 17 a 19; (37) služby v oblasti stavebnictví, spojené s pokládkou, údržbou, opravami a rekonstrukcí podlah, podlahových krytin a jiných povrchů staveb, provádění natěračských, izolačních, malířských a zednických prací spojených s realizací nátěrů a povrchových úprav podlah, stěn a jiných částí stavebních objektů, rekonstrukce, modernizace, úpravy a opravy trubního vedení, nádrží, šachet, jímek, rezervoárů apod. bezvýkopovými metodami, sanace kanalizačního, vodovodního a plynového potrubí a inženýrských sítí; (39) distribuční činnost v oblasti obchodu s výrobky a materiály uvedenými výše ve tř. 1, 2, 17 a 19; (40) zpracování materiálů, a to zpracování kamene, zpracování chemických a kamenných materiálů, povrchová úprava betonu kamennou drtí.
- (730) **IN-CHEMIE Technology s.r.o.**, Balcárkova 755/35, Olomouc, Nová Ulice, 77900, CZ
- (740) Ing. Petr Soukup, tř. Svobody 43/39, Olomouc, 77900

(210) **O-548094**
(220) 21.05.2018
(320) 21.05.2018
(511) 28, 37, 42
(540)



- (510) (28) vybavení pro floorball nespádající do jiných tříd, hokejová výbava nespádající do jiných tříd, sportovní výstroj, sportovní náčiní, sportovní vybavení, puky, nahrávače puků pro hokejový trénink, brankářské rukavice, hokejové hole, hokejky, sítě na lední hokej, brusle na lední hokej, chrániče kolen (sportovní potřeby), chrániče na holeně (sportovní potřeby), chrániče na lokty (sportovní potřeby), chrániče ramen (sportovní potřeby), chrániče hrudníku (sportovní potřeby), hokejové hry, hokejové branky, sportovní zboží nespádající do jiných tříd, míče, brusle, kolečkové brusle, obaly na snowboardy, obaly na lyže, pouzdra upravená pro sportovní potřeby; (37) servis a opravy sportovních potřeb, servis a opravy hráčské výstroje pro pozemní hokej, servis a opravy sportovní výstroje, servis a opravy sportovní obuvi, servis a opravy sportovních oděvů; (42) navrhování a vývoj sportovních potřeb a výbavy pro sporty, vývoj a testování nových výrobků, technický design, grafický design.
- (730) **Vikar David**, 29. dubna 259/33, Ostrava, Výškovice, 70030, CZ
(740) Ing. Iva Rylková, Polská 1525/12, Ostrava, Poruba, 70800

(210) **O-548103**
(220) 22.05.2018
(320) 22.05.2018
(511) 1, 5, 29, 30, 31
(540)

AMYLONKA

- (510) (1) chemické výrobky určené pro průmysl, vědy a zemědělství; (5) potraviny pro diabetiky upravené pro lékařské účely, potraviny pro batolata; (29) potraviny živočišného původu, jakož i zeleniny připravené pro konzervování a konzumaci; (30) potraviny rostlinného původu připravené pro konzumaci nebo konzervování, jmenovitě káva, čaj, kakao a kávové náhražky, rýže, tapioka a ságo, mouka a obilninové přípravky, cukr, melasa, hořčice, ocet, omáčky (chuťové přísady), koření; (31) zemědělské plodiny, které nebyly nijak upravovány pro konzumaci.
- (730) **Amylon, a.s.**, Švermova 117, Havlíčkův Brod, 58001, CZ
(740) Mgr. Václav Karlíček, advokát, Vinohradská 6, Praha 2, 12000

(210) **O-548104**
(220) 22.05.2018
(320) 22.05.2018
(511) 30
(540)



- (510) (30) pekárenské výrobky, cukrovinky, čokoláda a zákusky, sladkosti, sladké tyčinky, žvýkačky, bonbóny.
- (730) **The Candy Plus Sweet Factory, s.r.o.**, Vítězná 200/6, Rohatec, 69601, CZ
(740) LEGAL Černý advokátní kancelář s.r.o., Adam Černý, Dřevná 382/2, Praha 2, Nové Město, 12800

(210) **O-548138**
(220) 23.05.2018
(320) 23.05.2018
(511) 29, 31, 44
(540)

VEJCE Z PODESTÝLKY



- (510) (29) bílkovina pro kulinářské účely, hotová jídla obsahující (převážně) vejce, hotová jídla obsahující převážně rybí karbenátky, zeleninu, vařená vejce a vývar (oden), konzervovaná křepelčí vejce, křepelčí vejce, nakládaná vejce, omelety, skotská vejce, slepičí vejce, solená vejce, stoletá vejce, sušená vejce, tekutá vejce, vaječný bílek, vaječný žloutek, vejce, žloutek, zmrazená vejce, zpracovaná vejce, ptačí vejce a vaječné výrobky; (31) drůbež na chov; (44) služby chovu drůbeže.
- (730) **Schubert Michael**, Urxova 469/3, Praha 8, Karlín, 18600, CZ

(210) **O-548139**
(220) 23.05.2018
(320) 23.05.2018
(511) 29, 31, 44
(540)



- (510) (29) bílkovina pro kulinářské účely, hotová jídla obsahující (převážně) vejce, hotová jídla obsahující převážně rybí karbenátky, zeleninu, vařená vejce a vývar (oden), konzervovaná křepelčí vejce, křepelčí vejce, nakládaná vejce, omelety, skotská vejce, slepičí vejce, solená vejce, stoletá vejce, sušená vejce, tekutá vejce, vaječný bílek, vaječný žloutek, vejce, žloutek, zmrazená vejce, zpracovaná vejce, ptačí vejce a vaječné výrobky; (31) drůbež na chov; (44) služby chovu drůbeže.
- (730) **Schubert Michael**, Urxova 469/3, Praha 8, Karlín, 18600, CZ

(210) **O-548142**
(220) 23.05.2018
(320) 23.05.2018
(511) 29, 31, 44
(540)

DOBRY CHOV



- (510) (29) bílkovina pro kulinářské účely, hotová jídla obsahující (převážně) vejce, hotová jídla obsahující převážně rybí karbenátky, zeleninu, vařená vejce a vývar (oden), konzervovaná křepelčí vejce, křepelčí vejce, nakládaná vejce, omelety, skotská vejce, slepičí vejce, solená vejce, stoletá vejce, sušená vejce, tekutá vejce, vaječný bílek, vaječný žloutek, vejce,

žloutek, zmrazená vejce, zpracovaná vejce, ptačí vejce a vaječné výrobky;
(31) drůbež na chov; (44) služby chovu drůbeže.

(730) **Schubert Michael**, Urxova 469/3, Praha 8, Karlín, 18600, CZ

(210) **O-548170**

(220) 24.05.2018

(320) 24.05.2018

(511) 32, 33, 35, 39, 41, 43

(540)

DOG IN DOCK

(510) (32) nealkoholické nápoje, pivo; (33) víno, alkoholické nápoje mimo piva, vinné stříky; (35) propagace, inzercie, reklama, zprostředkovatelská činnost v oblasti obchodu s výše uvedenými výrobky ve třídě 32 a 33; (39) služby cestovní agentury, včetně zprostředkovatelských služeb v oblasti cestovního ruchu, průvodcovské služby, poradenská a konzultační činnost v oblasti služeb cestovní kanceláře, vše v rámci třídy; (41) diskotéky, plánování a organizování večírků, soutěží, kulturní aktivity, teambuilding pro pohoštění; (43) provoz stravovacích zařízení všeho druhu, catering pro pohoštění, ubytovací služby.

(730) **Trigema a.s.**, Bucharova 2641/14, Praha 5, Stodůlky, 15800, CZ

(740) **PROPATENT**, Ing. Vlasta Sedláčková, Pod Pekařkou 107/1, Praha 4, 14700

(210) **O-548186**

(220) 24.05.2018

(320) 24.05.2018

(511) 35, 36, 39, 41, 43

(540)



SLOVANSKÝ
DŮM

(510) (35) administrativní zpracování nákupních objednávek, aktualizování reklamních materiálů, analýzy nákladů, dodavatelské služby pro třetí osoby (nákup výrobků a služeb pro jiné podniky), informační kanceláře (komerční-), komerční informace a rady pro spotřebitele (spotřebitelská poradna), kopírování nebo rozmnožování (reprodukce) dokumentů a dokladů, marketing, marketingové studie, módní přehlídky pro reklamní účely (organizace -), obchodní činnost (pomoc při řízení -), obchodní management a podnikové poradenství, obchodní nebo podnikatelský průzkum, obchodní reklama (pro třetí osoby -), organizování výstav (komerčních nebo reklamních), poradenství (odborné obchodní -), pořádání veletrhů pro obchodní a reklamní účely, prezentace výrobků v komunikačních médiích pro účely maloobchodu, prodejní automaty (pronájem -), pronájem reklamní doby v komunikačních médiích, pronájem reklamních ploch, průzkum (obchodní -), průzkum trhu, předvádění zboží, reklama, reklama on-line v počítačové síti, reklamní materiály (pronájem -), inzertní, propagační, náborové texty (psaní), reklamní texty (psaní), vydávání, zveřejňování, oznámení, vyhlášení, publikování -), rozhlasová reklama, rozšiřování reklamních nebo inzertních materiálů zákazníkům (letáky, prospekty, tisky, vzorky), řízení obchodních nebo průmyslových podniků (poskytování pomoci při -), služby v oblasti grafické úpravy pro reklamní účely, televizní reklama, venkovní reklama, vydávání náborových, propagačních a inzertních textů, zaslání reklamních materiálů zákazníkům; (36) kapitálové investice, pronájem nemovitostí, pronajímání kanceláří (nemovitosti), pronájem bytů, správa nemovitostí, vybírání nájemného; (39) pronájem garáží, pronájem parkovacích ploch, pronájem skladišť; (41) fotografování, módní přehlídky pro zábavu (organizace), organizace a pořádání koncertů, organizování a vedení konferencí, organizování a vedení kongresů, zábavné parky, zábava, pobavení; (43) bary (služby -), kavárny, restaurace, samoobslužné restaurace.

(730) **Pražské komunikační a společenské centrum, v.o.s.**, Na příkopě 859/22, Praha 1, Nové Město, 11000, CZ

(740) **Wilsons s.r.o.**, advokátní kancelář, JUDr. Daniel Navrátil, Revoluční 655/1, Praha 1, 11000

(210) **O-548187**

(220) 24.05.2018

(320) 24.05.2018

(511) 35, 36, 39, 41, 43

(540)



SLOVANSKÝ
DŮM

(510) (35) administrativní zpracování nákupních objednávek, aktualizování reklamních materiálů, analýzy nákladů, dodavatelské služby pro třetí osoby (nákup výrobků a služeb pro jiné podniky), informační kanceláře (komerční-), komerční informace a rady pro spotřebitele (spotřebitelská poradna), kopírování nebo rozmnožování (reprodukce) dokumentů a dokladů, marketing, marketingové studie, módní přehlídky pro reklamní účely (organizace -), obchodní činnost (pomoc při řízení -), obchodní management a podnikové poradenství, obchodní nebo podnikatelský průzkum, obchodní reklama (pro třetí osoby -), organizování výstav (komerčních nebo reklamních), poradenství (odborné obchodní -), pořádání veletrhů pro obchodní a reklamní účely, prezentace výrobků v komunikačních médiích pro účely maloobchodu, prodejní automaty (pronájem -), pronájem reklamní doby v komunikačních médiích, pronájem reklamních ploch, průzkum (obchodní -), průzkum trhu, předvádění zboží, reklama, reklama on-line v počítačové síti, reklamní materiály (pronájem -), inzertní, propagační, náborové texty (psaní), reklamní texty (psaní), vydávání, zveřejňování, oznámení, vyhlášení, publikování -), rozhlasová reklama, rozšiřování reklamních nebo inzertních materiálů zákazníkům (letáky, prospekty, tisky, vzorky), řízení obchodních nebo průmyslových podniků (poskytování pomoci při -), služby v oblasti grafické úpravy pro reklamní účely, televizní reklama, venkovní reklama, vydávání náborových, propagačních a inzertních textů, zaslání reklamních materiálů zákazníkům; (36) kapitálové investice, pronájem nemovitostí, pronajímání kanceláří (nemovitosti), pronájem bytů, správa nemovitostí, vybírání nájemného; (39) pronájem garáží, pronájem parkovacích ploch, pronájem skladišť; (41) fotografování, módní přehlídky pro zábavu (organizace), organizace a pořádání koncertů, organizování a vedení konferencí, organizování a vedení kongresů, zábavné parky, zábava, pobavení; (43) bary (služby -), kavárny, restaurace, samoobslužné restaurace.

(591) Barevná

(730) **Pražské komunikační a společenské centrum, v.o.s.**, Na příkopě 859/22, Praha 1, Nové Město, 11000, CZ

(740) **Wilsons s.r.o.**, advokátní kancelář, JUDr. Daniel Navrátil, Revoluční 655/1, Praha 1, 11000

(210) **O-548188**
(220) 24.05.2018
(320) 24.05.2018
(511) 35, 36, 39, 41, 43
(540)



SLOVANSKÝ
DŮM

(510) (35) administrativní zpracování nákupních objednávek, aktualizování reklamních materiálů, analýzy nákladů, dodavatelské služby pro třetí osoby (nákup výrobků a služeb pro jiné podniky), informační kanceláře (komerční-), komerční informace a rady pro spotřebitele (spotřebitelská poradna), kopírování nebo rozmnožování (reprodukce) dokumentů a dokladů, marketing, marketingové studie, módní přehlídky pro reklamní účely (organizace -), obchodní činnost (pomoc při řízení -), obchodní management a podnikové poradenství, obchodní nebo podnikatelský průzkum, obchodní reklama (pro třetí osoby -), organizování výstav (komerčních nebo reklamních), poradenství (odborné obchodní -), pořádání veletrhů pro obchodní a reklamní účely, prezentace výrobků v komunikačních médiích pro účely maloobchodu, prodejní automaty (pronájem -), pronájem reklamní doby v komunikačních médiích, pronájem reklamních ploch, průzkum (obchodní -), průzkum trhu, předvádění zboží, reklama, reklama on-line v počítačové síti, reklamní materiály (pronájem -), inzertní, propagační, náborové texty (psaní), reklamní texty (psaní, vydávání, zveřejňování, oznámení, vyhlášení, publikování -), rozhlasová reklama, rozšiřování reklamních nebo inzertních materiálů zákazníkům (letáky, prospekty, tisky, vzorky), řízení obchodních nebo průmyslových podniků (poskytování pomoci při -), služby v oblasti grafické úpravy pro reklamní účely, televizní reklama, venkovní reklama, vydávání náborových, propagačních a inzertních textů, zaslání reklamních materiálů zákazníkům; (36) kapitálové investice, pronájem nemovitostí, pronajímání kanceláří (nemovitosti), pronájem bytů, správa nemovitostí, vybírání nájemného; (39) pronájem garáží, pronájem parkovacích ploch, pronájem skladišť; (41) fotografování, módní přehlídky pro zábavu (organizace), organizace a pořádání koncertů, organizování a vedení konferencí, organizování a vedení kongresů, zábavné parky, zábava, pobavení; (43) bary (služby -), kavárny, restaurace, samoobslužné restaurace.

(591) Barevná
(730) **Pražské komunikační a společenské centrum, v.o.s.**, Na příkopě 859/22, Praha 1, Nové Město, 11000, CZ
(740) Wilsons s.r.o., advokátní kancelář, JUDr. Daniel Navrátil, Revoluční 655/1, Praha 1, 11000

(210) **O-548189**
(220) 24.05.2018
(320) 24.05.2018
(511) 35, 36, 39, 41, 43
(540)



SLOVANSKÝ
DŮM

(510) (35) administrativní zpracování nákupních objednávek, aktualizování reklamních materiálů, analýzy nákladů, dodavatelské služby pro třetí osoby (nákup výrobků a služeb pro jiné podniky), informační kanceláře (komerční-), komerční informace a rady pro spotřebitele (spotřebitelská poradna), kopírování nebo rozmnožování (reprodukce) dokumentů a dokladů, marketing, marketingové studie, módní přehlídky pro reklamní účely (organizace -), obchodní činnost (pomoc při řízení -), obchodní management a podnikové poradenství, obchodní nebo podnikatelský průzkum, obchodní reklama (pro třetí osoby -), organizování výstav (komerčních nebo reklamních), poradenství (odborné obchodní -), pořádání veletrhů pro obchodní a reklamní účely, prezentace výrobků v komunikačních médiích pro účely maloobchodu, prodejní automaty (pronájem -), pronájem reklamní doby v komunikačních médiích, pronájem reklamních ploch, průzkum (obchodní -), průzkum trhu, předvádění zboží, reklama, reklama on-line v počítačové síti, reklamní materiály (pronájem -), inzertní, propagační, náborové texty (psaní), reklamní texty (psaní, vydávání, zveřejňování, oznámení, vyhlášení, publikování -), rozhlasová reklama, rozšiřování reklamních nebo inzertních materiálů zákazníkům (letáky, prospekty, tisky, vzorky), řízení obchodních nebo průmyslových podniků (poskytování pomoci při -), služby v oblasti grafické úpravy pro reklamní účely, televizní reklama, venkovní reklama, vydávání náborových, propagačních a inzertních textů, zaslání reklamních materiálů zákazníkům; (36) kapitálové investice, pronájem nemovitostí, pronajímání kanceláří (nemovitosti), pronájem bytů, správa nemovitostí, vybírání nájemného; (39) pronájem garáží, pronájem parkovacích ploch, pronájem skladišť; (41) fotografování, módní přehlídky pro zábavu (organizace), organizace a pořádání koncertů, organizování a vedení konferencí, organizování a vedení kongresů, zábavné parky, zábava, pobavení; (43) bary (služby -), kavárny, restaurace, samoobslužné restaurace.

(591) Barevná
(730) **Pražské komunikační a společenské centrum, v.o.s.**, Na příkopě 859/22, Praha 1, Nové Město, 11000, CZ
(740) Wilsons s.r.o., advokátní kancelář, JUDr. Daniel Navrátil, Revoluční 655/1, Praha 1, 11000

(210) **O-548190**
(220) 24.05.2018
(320) 24.05.2018
(511) 35, 36, 39, 41, 43
(540)



(510) (35) administrativní zpracování nákupních objednávek, aktualizování reklamních materiálů, analýzy nákladů, dodavatelské služby pro třetí osoby (nákup výrobků a služeb pro jiné podniky), informační kanceláře (komerční-), komerční informace a rady pro spotřebitele (spotřebitelská poradna), kopírování nebo rozmnožování (reprodukce) dokumentů a dokladů, marketing, marketingové studie, módní přehlídky pro reklamní účely (organizace -), obchodní činnost (pomoc při řízení -), obchodní management a podnikové poradenství, obchodní nebo podnikatelský průzkum, obchodní reklama (pro třetí osoby -), organizování výstav (komerčních nebo reklamních), poradenství (odborné obchodní -), pořádání veletrhů pro obchodní a reklamní účely, prezentace výrobků v komunikačních médiích pro účely maloobchodu, prodejní automaty (pronájem -), pronájem reklamní doby v komunikačních médiích, pronájem reklamních ploch, průzkum (obchodní -), průzkum trhu, předvádění zboží, reklama, reklama on-line v počítačové síti, reklamní materiály (pronájem -), inzertní, propagační, náborové texty (psaní), reklamní texty (psaní, vydávání, zveřejňování, oznámení, vyhlášení, publikování -), rozhlasová reklama, rozšiřování reklamních nebo inzertních materiálů zákazníkům (letáky, prospekty, tisky, vzorky), řízení obchodních nebo průmyslových podniků (poskytování pomoci při -), služby v oblasti grafické úpravy pro reklamní účely, televizní reklama, venkovní reklama, vydávání náborových, propagačních a inzertních textů, zasílání reklamních materiálů zákazníkům; (36) kapitálové investice, pronájem nemovitostí, pronajímání kanceláří (nemovitosti), pronájem bytů, správa nemovitostí, vybírání nájemného; (39) pronájem garáží, pronájem parkovacích ploch, pronájem skladišť; (41) fotografování, módní přehlídky pro zábavu (organizace), organizace a pořádání koncertů, organizování a vedení konferencí, organizování a vedení kongresů, zábavné parky, zábava, pobavení; (43) bary (služby -), kavárny, restaurace, samoobslužné restaurace.

(591) Barevná
(730) **Pražské komunikační a společenské centrum, v.o.s.**, Na příkopě 859/22, Praha 1, Nové Město, 11000, CZ
(740) Wilsons s.r.o., advokátní kancelář, JUDr. Daniel Navrátil, Revoluční 655/1, Praha 1, 11000

(210) **O-548216**
(220) 28.05.2018
(320) 28.05.2018
(511) 16, 21, 32
(540)



(510) (16) papír, lepenka; (21) výrobky ze skla; (32) pivo.
(591) Barevná
(730) **Telčský pivovar s.r.o.**, Myslibořská 355, Telč, 58856, CZ

(210) **O-548303**
(220) 30.05.2018
(320) 30.05.2018
(511) 16, 35, 41
(540)



(510) (16) reklamní, propagační a informační materiály na bázi papíru a umělých hmot, tiskoviny, prezentační a firemní publikace, periodika, reklamní katalogy, knihy, letáky, plakáty, reklamní tabule z papíru nebo lepenky, pozvánky, vývěsky, papírové visačky, etikety spadající do této třídy, pohlednice, přání, kalendáře, obaly z papíru a z umělých hmot v rámci třídy, obálky, inzertní noviny, ubrusy a ubrousky papírové, tužky všeho druhu; (35) dodavatelské služby pro třetí osoby včetně obstarávání a distribuce výrobků a služeb pro jiné podnikatelské subjekty, reklama, propagace a inzerce prostřednictvím všech druhů médií, činnost podnikatelských, ekonomických a organizačních poradců, účetnictví, publikace reklamních a/nebo inzertních textů, reklama prostřednictvím plakátů, tiskovin a prospektů, reklamní zásilky, šíření on-line reklamy v počítačové síti prostřednictvím internetu, zprostředkování a uzavírání smluv o využívání služeb, obchodní management a obchodní administrativa, pomoc při provozování nebo řízení obchodní společnosti; (41) výchova, vzdělávání, zábava, sportovní a kulturní aktivity.

(730) **ADVERTISING WAY s.r.o.**, Charvatská 1609/25, Brno, 61200, CZ
(740) Mgr. Bc. Ivo Nejezchleb, advokát, Joštova 138/4, Brno, 60200

(210) **O-548326**
(220) 31.05.2018
(320) 31.05.2018
(511) 3, 5, 44
(540)

emoce

(510) (3) čisticí, prací a mycí přípravky, mýdla, parfumerie (výrobky), vonné oleje, kosmetika a kosmetické přípravky, vlasová kosmetika, zubní pasty, masti (neléčivé), neléčivé ústní spreje, tělové spreje; (5) léčivé čaje, alkohol k léčebným účelům, sirupy pro farmaceutické účely, léčivá plet'ová tonika, cukrovinky s léčivými přísadami, žvýkačky pro léčebné účely, vitamínové

přípravky, doplňky stravy pro neléčebné účely, masti pro farmaceutické účely, minerální vody k lékařským účelům, farmaceutické přípravky, vitaminové tablety, potravní doplňky a dietetické přípravky, léčivé přísady do krmiv pro zvířata, léčivé potravinové doplňky, doplňky zdravé výživy vyrobené převážně z vitamínů, minerální potravinové doplňky, léčivé spreje, léčivé ústní spreje, nosní spreje pro léčebné účely; (44) lékařské služby, veterinární služby, poradenství v oboru péče o tělo a krásu, péče o čistotu a hygienu zvířat, hygienická a kosmetická péče.

(730) **JOALIS s.r.o.**, Orlická 2176/9, Praha 3, Vinohrady, 13000, CZ
(740) Mgr. David Müller, Filipova 2016/6, Praha 4, Chodov, 14800

(210) **O-548342**

(220) 01.06.2018

(320) 01.06.2018

(511) 3, 5, 44

(540)

respidren

(510) (3) čistící, prací a mycí přípravky, mýdla, parfumerie (výrobky), vonné oleje, kosmetika a kosmetické přípravky, vlasová kosmetika, zubní pasty, masti (neléčivé), neléčivé ústní spreje, tělové spreje; (5) léčivé čaje, alkohol k léčebným účelům, sirupy pro farmaceutické účely, léčivá pleťová tonika, cukrovinky s léčivými přísadami, žvýkačky pro léčebné účely, vitaminové přípravky, doplňky stravy pro neléčebné účely, masti pro farmaceutické účely, minerální vody k lékařským účelům, farmaceutické přípravky, vitaminové tablety, potravní doplňky a dietetické přípravky, léčivé přísady do krmiv pro zvířata, léčivé potravinové doplňky, doplňky zdravé výživy vyrobené převážně z vitamínů, minerální potravinové doplňky, léčivé spreje, léčivé ústní spreje, nosní spreje pro léčebné účely; (44) lékařské služby, veterinární služby, poradenství v oboru péče o tělo a krásu, péče o čistotu a hygienu zvířat, hygienická a kosmetická péče.

(730) **JOALIS s.r.o.**, Orlická 2176/9, Praha 3, Vinohrady, 13000, CZ

(740) Mgr. David Müller, Filipova 2016/6, Praha 4, Chodov, 14800

(210) **O-548353**

(220) 01.06.2018

(320) 01.06.2018

(511) 3, 5, 44

(540)

lymfatex

(510) (3) čistící, prací a mycí přípravky, mýdla, parfumerie (výrobky), vonné oleje, kosmetika a kosmetické přípravky, vlasová kosmetika, zubní pasty, masti (neléčivé), neléčivé ústní spreje, tělové spreje; (5) léčivé čaje, alkohol k léčebným účelům, sirupy pro farmaceutické účely, léčivá pleťová tonika, cukrovinky s léčivými přísadami, žvýkačky pro léčebné účely, vitaminové přípravky, doplňky stravy pro neléčebné účely, masti pro farmaceutické účely, minerální vody k lékařským účelům, farmaceutické přípravky, vitaminové tablety, potravní doplňky a dietetické přípravky, léčivé přísady do krmiv pro zvířata, léčivé potravinové doplňky, doplňky zdravé výživy vyrobené převážně z vitamínů, minerální potravinové doplňky, léčivé spreje, léčivé ústní spreje, nosní spreje pro léčebné účely; (44) lékařské služby, veterinární služby, poradenství v oboru péče o tělo a krásu, péče o čistotu a hygienu zvířat, hygienická a kosmetická péče.

(730) **JOALIS s.r.o.**, Orlická 2176/9, Praha 3, Vinohrady, 13000, CZ

(740) Mgr. David Müller, Filipova 2016/6, Praha 4, Chodov, 14800

(210) **O-548355**

(220) 01.06.2018

(320) 01.06.2018

(511) 3, 5, 44

(540)

cranium

(510) (3) čistící, prací a mycí přípravky, mýdla, parfumerie (výrobky), vonné oleje, kosmetika a kosmetické přípravky, vlasová kosmetika, zubní pasty, masti (neléčivé), neléčivé ústní spreje, tělové spreje; (5) léčivé čaje, alkohol k léčebným účelům, sirupy pro farmaceutické účely, léčivá pleťová tonika, cukrovinky s léčivými přísadami, žvýkačky pro léčebné účely, vitaminové přípravky, doplňky stravy pro neléčebné účely, masti pro farmaceutické účely, minerální vody k lékařským účelům, farmaceutické přípravky, vitaminové tablety, potravní doplňky a dietetické přípravky, léčivé přísady do krmiv pro zvířata, léčivé potravinové doplňky, doplňky zdravé výživy vyrobené převážně z vitamínů, minerální potravinové doplňky, léčivé spreje, léčivé ústní spreje, nosní spreje pro léčebné účely; (44) lékařské

služby, veterinární služby, poradenství v oboru péče o tělo a krásu, péče o čistotu a hygienu zvířat, hygienická a kosmetická péče.

(730) **JOALIS s.r.o.**, Orlická 2176/9, Praha 3, Vinohrady, 13000, CZ

(740) Mgr. David Müller, Filipova 2016/6, Praha 4, Chodov, 14800

(210) **O-548363**

(220) 01.06.2018

(320) 01.06.2018

(511) 3, 5, 44

(540)

antivex

(510) (3) čistící, prací a mycí přípravky, mýdla, parfumerie (výrobky), vonné oleje, kosmetika a kosmetické přípravky, vlasová kosmetika, zubní pasty, masti (neléčivé), neléčivé ústní spreje, tělové spreje; (5) léčivé čaje, alkohol k léčebným účelům, sirupy pro farmaceutické účely, léčivá pleťová tonika, cukrovinky s léčivými přísadami, žvýkačky pro léčebné účely, vitaminové přípravky, doplňky stravy pro neléčebné účely, masti pro farmaceutické účely, minerální vody k lékařským účelům, farmaceutické přípravky, vitaminové tablety, potravní doplňky a dietetické přípravky, léčivé přísady do krmiv pro zvířata, léčivé potravinové doplňky, doplňky zdravé výživy vyrobené převážně z vitamínů, minerální potravinové doplňky, léčivé spreje, léčivé ústní spreje, nosní spreje pro léčebné účely; (44) lékařské služby, veterinární služby, poradenství v oboru péče o tělo a krásu, péče o čistotu a hygienu zvířat, hygienická a kosmetická péče.

(730) **JOALIS s.r.o.**, Orlická 2176/9, Praha 3, Vinohrady, 13000, CZ

(740) Mgr. David Müller, Filipova 2016/6, Praha 4, Chodov, 14800

(210) **O-548368**

(220) 01.06.2018

(320) 01.06.2018

(511) 3, 5, 44

(540)

nobac

(510) (3) čistící, prací a mycí přípravky, mýdla, parfumerie (výrobky), vonné oleje, kosmetika a kosmetické přípravky, vlasová kosmetika, zubní pasty, masti (neléčivé), neléčivé ústní spreje, tělové spreje; (5) léčivé čaje, alkohol k léčebným účelům, sirupy pro farmaceutické účely, léčivá pleťová tonika, cukrovinky s léčivými přísadami, žvýkačky pro léčebné účely, vitaminové přípravky, doplňky stravy pro neléčebné účely, masti pro farmaceutické účely, minerální vody k lékařským účelům, farmaceutické přípravky, vitaminové tablety, potravní doplňky a dietetické přípravky, léčivé přísady do krmiv pro zvířata, léčivé potravinové doplňky, doplňky zdravé výživy vyrobené převážně z vitamínů, minerální potravinové doplňky, léčivé spreje, léčivé ústní spreje, nosní spreje pro léčebné účely; (44) lékařské služby, veterinární služby, poradenství v oboru péče o tělo a krásu, péče o čistotu a hygienu zvířat, hygienická a kosmetická péče.

(730) **JOALIS s.r.o.**, Orlická 2176/9, Praha 3, Vinohrady, 13000, CZ

(740) Mgr. David Müller, Filipova 2016/6, Praha 4, Chodov, 14800

(210) **O-548369**

(220) 02.06.2018

(320) 02.06.2018

(511) 3, 5, 44

(540)

infodren

(510) (3) čistící, prací a mycí přípravky, mýdla, parfumerie (výrobky), vonné oleje, kosmetika a kosmetické přípravky, vlasová kosmetika, zubní pasty, masti (neléčivé), neléčivé ústní spreje, tělové spreje; (5) léčivé čaje, alkohol k léčebným účelům, sirupy pro farmaceutické účely, léčivá pleťová tonika, cukrovinky s léčivými přísadami, žvýkačky pro léčebné účely, vitaminové přípravky, doplňky stravy pro neléčebné účely, masti pro farmaceutické účely, minerální vody k lékařským účelům, farmaceutické přípravky, vitaminové tablety, potravní doplňky a dietetické přípravky, léčivé přísady do krmiv pro zvířata, léčivé potravinové doplňky, doplňky zdravé výživy vyrobené převážně z vitamínů, minerální potravinové doplňky, léčivé spreje, léčivé ústní spreje, nosní spreje pro léčebné účely; (44) lékařské služby, veterinární služby, poradenství v oboru péče o tělo a krásu, péče o čistotu a hygienu zvířat, hygienická a kosmetická péče.

(730) **JOALIS s.r.o.**, Orlická 2176/9, Praha 3, Vinohrady, 13000, CZ

(740) Mgr. David Müller, Filipova 2016/6, Praha 4, Chodov, 14800

(210) **O-548370**

(220) 02.06.2018

(320) 02.06.2018

(511) 3, 5, 44

(540)

nodegen

(510) (3) čistící, prací a mycí přípravky, mýdla, parfumerie (výrobky), vonné oleje, kosmetika a kosmetické přípravky, vlasová kosmetika, zubní pasty, masti (neléčivé), neléčivé ústní spreje, tělové spreje; (5) léčivé čaje, alkohol k léčebným účelům, sirupy pro farmaceutické účely, léčivá pleťová tonika, cukrovinky s léčivými přísadami, žvýkačky pro léčebné účely, vitamínové přípravky, doplňky stravy pro neléčebné účely, masti pro farmaceutické účely, minerální vody k lékařským účelům, farmaceutické přípravky, vitamínové tablety, potravní doplňky a dietetické přípravky, léčivé přísady do krmiv pro zvířata, léčivé potravinové doplňky, doplňky zdravé výživy vyrobené převážně z vitamínů, minerální potravinové doplňky, léčivé spreje, léčivé ústní spreje, nosní spreje pro léčebné účely; (44) lékařské služby, veterinární služby, poradenství v oboru péče o tělo a krásu, péče o čistotu a hygienu zvířat, hygienická a kosmetická péče.

(730) **JOALIS s.r.o.**, Orlická 2176/9, Praha 3, Vinohrady, 13000, CZ

(740) Mgr. David Müller, Filipova 2016/6, Praha 4, Chodov, 14800

(210) **O-548377**

(220) 03.06.2018

(320) 03.06.2018

(511) 3, 5, 44

(540)

anaerg

(510) (3) čistící, prací a mycí přípravky, mýdla, parfumerie (výrobky), vonné oleje, kosmetika a kosmetické přípravky, vlasová kosmetika, zubní pasty, masti (neléčivé), neléčivé ústní spreje, tělové spreje; (5) léčivé čaje, alkohol k léčebným účelům, sirupy pro farmaceutické účely, léčivá pleťová tonika, cukrovinky s léčivými přísadami, žvýkačky pro léčebné účely, vitamínové přípravky, doplňky stravy pro neléčebné účely, masti pro farmaceutické účely, minerální vody k lékařským účelům, farmaceutické přípravky, vitamínové tablety, potravní doplňky a dietetické přípravky, léčivé přísady do krmiv pro zvířata, léčivé potravinové doplňky, doplňky zdravé výživy vyrobené převážně z vitamínů, minerální potravinové doplňky, léčivé spreje, léčivé ústní spreje, nosní spreje pro léčebné účely; (44) lékařské služby, veterinární služby, poradenství v oboru péče o tělo a krásu, péče o čistotu a hygienu zvířat, hygienická a kosmetická péče.

(730) **JOALIS s.r.o.**, Orlická 2176/9, Praha 3, Vinohrady, 13000, CZ

(740) Mgr. David Müller, Filipova 2016/6, Praha 4, Chodov, 14800

(210) **O-548372**

(220) 02.06.2018

(320) 02.06.2018

(511) 3, 5, 44

(540)

cordren

(510) (3) čistící, prací a mycí přípravky, mýdla, parfumerie (výrobky), vonné oleje, kosmetika a kosmetické přípravky, vlasová kosmetika, zubní pasty, masti (neléčivé), neléčivé ústní spreje, tělové spreje; (5) léčivé čaje, alkohol k léčebným účelům, sirupy pro farmaceutické účely, léčivá pleťová tonika, cukrovinky s léčivými přísadami, žvýkačky pro léčebné účely, vitamínové přípravky, doplňky stravy pro neléčebné účely, masti pro farmaceutické účely, minerální vody k lékařským účelům, farmaceutické přípravky, vitamínové tablety, potravní doplňky a dietetické přípravky, léčivé přísady do krmiv pro zvířata, léčivé potravinové doplňky, doplňky zdravé výživy vyrobené převážně z vitamínů, minerální potravinové doplňky, léčivé spreje, léčivé ústní spreje, nosní spreje pro léčebné účely; (44) lékařské služby, veterinární služby, poradenství v oboru péče o tělo a krásu, péče o čistotu a hygienu zvířat, hygienická a kosmetická péče.

(730) **JOALIS s.r.o.**, Orlická 2176/9, Praha 3, Vinohrady, 13000, CZ

(740) Mgr. David Müller, Filipova 2016/6, Praha 4, Chodov, 14800

(210) **O-548378**

(220) 03.06.2018

(320) 03.06.2018

(511) 3, 5, 44

(540)

hypotal

(510) (3) čistící, prací a mycí přípravky, mýdla, parfumerie (výrobky), vonné oleje, kosmetika a kosmetické přípravky, vlasová kosmetika, zubní pasty, masti (neléčivé), neléčivé ústní spreje, tělové spreje; (5) léčivé čaje, alkohol k léčebným účelům, sirupy pro farmaceutické účely, léčivá pleťová tonika, cukrovinky s léčivými přísadami, žvýkačky pro léčebné účely, vitamínové přípravky, doplňky stravy pro neléčebné účely, masti pro farmaceutické účely, minerální vody k lékařským účelům, farmaceutické přípravky, vitamínové tablety, potravní doplňky a dietetické přípravky, léčivé přísady do krmiv pro zvířata, léčivé potravinové doplňky, doplňky zdravé výživy vyrobené převážně z vitamínů, minerální potravinové doplňky, léčivé spreje, léčivé ústní spreje, nosní spreje pro léčebné účely; (44) lékařské služby, veterinární služby, poradenství v oboru péče o tělo a krásu, péče o čistotu a hygienu zvířat, hygienická a kosmetická péče.

(730) **JOALIS s.r.o.**, Orlická 2176/9, Praha 3, Vinohrady, 13000, CZ

(740) Mgr. David Müller, Filipova 2016/6, Praha 4, Chodov, 14800

(210) **O-548373**

(220) 02.06.2018

(320) 02.06.2018

(511) 3, 5, 44

(540)

neurodren

(510) (3) čistící, prací a mycí přípravky, mýdla, parfumerie (výrobky), vonné oleje, kosmetika a kosmetické přípravky, vlasová kosmetika, zubní pasty, masti (neléčivé), neléčivé ústní spreje, tělové spreje; (5) léčivé čaje, alkohol k léčebným účelům, sirupy pro farmaceutické účely, léčivá pleťová tonika, cukrovinky s léčivými přísadami, žvýkačky pro léčebné účely, vitamínové přípravky, doplňky stravy pro neléčebné účely, masti pro farmaceutické účely, minerální vody k lékařským účelům, farmaceutické přípravky, vitamínové tablety, potravní doplňky a dietetické přípravky, léčivé přísady do krmiv pro zvířata, léčivé potravinové doplňky, doplňky zdravé výživy vyrobené převážně z vitamínů, minerální potravinové doplňky, léčivé spreje, léčivé ústní spreje, nosní spreje pro léčebné účely; (44) lékařské služby, veterinární služby, poradenství v oboru péče o tělo a krásu, péče o čistotu a hygienu zvířat, hygienická a kosmetická péče.

(730) **JOALIS s.r.o.**, Orlická 2176/9, Praha 3, Vinohrady, 13000, CZ

(740) Mgr. David Müller, Filipova 2016/6, Praha 4, Chodov, 14800

(210) **O-548379**

(220) 03.06.2018

(320) 03.06.2018

(511) 3, 5, 44

(540)

deuron

(510) (3) čistící, prací a mycí přípravky, mýdla, parfumerie (výrobky), vonné oleje, kosmetika a kosmetické přípravky, vlasová kosmetika, zubní pasty, masti (neléčivé), neléčivé ústní spreje, tělové spreje; (5) léčivé čaje, alkohol k léčebným účelům, sirupy pro farmaceutické účely, léčivá pleťová tonika, cukrovinky s léčivými přísadami, žvýkačky pro léčebné účely, vitamínové přípravky, doplňky stravy pro neléčebné účely, masti pro farmaceutické účely, minerální vody k lékařským účelům, farmaceutické přípravky, vitamínové tablety, potravní doplňky a dietetické přípravky, léčivé přísady do krmiv pro zvířata, léčivé potravinové doplňky, doplňky zdravé výživy vyrobené převážně z vitamínů, minerální potravinové doplňky, léčivé spreje, léčivé ústní spreje, nosní spreje pro léčebné účely; (44) lékařské služby, veterinární služby, poradenství v oboru péče o tělo a krásu, péče o čistotu a hygienu zvířat, hygienická a kosmetická péče.

(730) **JOALIS s.r.o.**, Orlická 2176/9, Praha 3, Vinohrady, 13000, CZ

(740) Mgr. David Müller, Filipova 2016/6, Praha 4, Chodov, 14800

(210) **O-548380**

(220) 03.06.2018

(320) 03.06.2018

(511) 3, 5, 44

(540)

chlamydi

(510) (3) čistící, prací a mycí přípravky, mýdla, parfumerie (výrobky), vonné oleje, kosmetika a kosmetické přípravky, vlasová kosmetika, zubní pasty, masti (neléčivé), neléčivé ústní spreje, tělové spreje; (5) léčivé čaje, alkohol k léčebným účelům, sirupy pro farmaceutické účely, léčivá pleťová tonika, cukrovinky s léčivými přísadami, žvýkačky pro léčebné účely, vitaminové přípravky, doplňky stravy pro neléčebné účely, masti pro farmaceutické účely, minerální vody k lékařským účelům, farmaceutické přípravky, vitaminové tablety, potravní doplňky a dietetické přípravky, léčivé přísady do krmiv pro zvířata, léčivé potravinové doplňky, doplňky zdravé výživy vyrobené převážně z vitaminů, minerální potravinové doplňky, léčivé spreje, léčivé ústní spreje, nosní spreje pro léčebné účely; (44) lékařské služby, veterinární služby, poradenství v oboru péče o tělo a krásu, péče o čistotu a hygienu zvířat, hygienická a kosmetická péče.

(730) **JOALIS s.r.o.**, Orlická 2176/9, Praha 3, Vinohrady, 13000, CZ

(740) Mgr. David Müller, Filipova 2016/6, Praha 4, Chodov, 14800

(210) **O-548381**

(220) 03.06.2018

(320) 03.06.2018

(511) 3, 5, 44

(540)

mezeg

(510) (3) čistící, prací a mycí přípravky, mýdla, parfumerie (výrobky), vonné oleje, kosmetika a kosmetické přípravky, vlasová kosmetika, zubní pasty, masti (neléčivé), neléčivé ústní spreje, tělové spreje; (5) léčivé čaje, alkohol k léčebným účelům, sirupy pro farmaceutické účely, léčivá pleťová tonika, cukrovinky s léčivými přísadami, žvýkačky pro léčebné účely, vitaminové přípravky, doplňky stravy pro neléčebné účely, masti pro farmaceutické účely, minerální vody k lékařským účelům, farmaceutické přípravky, vitaminové tablety, potravní doplňky a dietetické přípravky, léčivé přísady do krmiv pro zvířata, léčivé potravinové doplňky, doplňky zdravé výživy vyrobené převážně z vitaminů, minerální potravinové doplňky, léčivé spreje, léčivé ústní spreje, nosní spreje pro léčebné účely; (44) lékařské služby, veterinární služby, poradenství v oboru péče o tělo a krásu, péče o čistotu a hygienu zvířat, hygienická a kosmetická péče.

(730) **JOALIS s.r.o.**, Orlická 2176/9, Praha 3, Vinohrady, 13000, CZ

(740) Mgr. David Müller, Filipova 2016/6, Praha 4, Chodov, 14800

(210) **O-548402**

(220) 04.06.2018

(320) 04.06.2018

(511) 9, 36, 38

(540)

LEXXUS-NORTON

(510) (9) nosiče informací (v rozsahu třídy 9) se záznamem zvuku a/nebo obrazu, elektronické publikace; (36) služby v oblasti nemovitostí, realitní kancelář, pronájem a správa nemovitostí; (38) šíření informací prostřednictvím veřejných datových sítí, například internetu.

(591) Barevná

(730) **LEXXUS a.s.**, Panská 895/6, Praha 1, Nové Město, 11000, CZ

(740) Pavel Reichel a kol., Ing. Pavel Reichel, Lopatecká 152/14, Praha 4, 14700

(210) **O-548407**

(220) 04.06.2018

(320) 04.06.2018

(511) 1, 6, 7, 8, 9

(540)

NOVAWERK

(510) (1) chemické látky a chemické přípravky pro průmysl, vědy a fotografii, jakož i pro zemědělství, zahradnictví a lesnictví, chemické látky a přípravky výbušné, oxidující, hořlavé, toxické, karcinogenní, mutagenní, zdraví škodlivé, žíravé, dráždivé, senzibilizující; (6) matice, šrouby, vruty, hřebíky, kovové nýty, podložky kovové, kovové upevňovací prvky, kovové čepy, kotevní desky, kovové řetězy, kovové potrubí, kovové kroužky, kramle, kovová lana, kovové spojky na potrubí, vázací pásy kovové; (7) obráběcí stroje, tvářecí stroje, lisovací stroje, hoblovací stroje, brusné kotouče (části strojů), řezné kotouče (části strojů), leštící kotouče (části strojů), motorové pilky, vrtáky pro stroje, vrtáky (části strojů), elektrické ráčnové klíče, elektrické šroubováky, kladiva (části strojů), momentové klíče (stroje), elektrické svářečské přístroje, plynová svářečská zařízení, hořáky jako součásti plynových svářečských přístrojů, elektrody pro svářečské stroje; (8) řezné kotouče (ruční nářadí), brusné kotouče (části ručního nářadí), leštící kotouče (ruční nástroje), ruční pilky, vrtáky, imbusové nářadí, ráčnové klíče (ruční nástroje), šroubováky, kleště, gola sady klíčů (ručně ovládané nástroje), kladiva, momentové utahovací klíče, bity (části ručních nástrojů); (9) ochranné brýle, ochranné rukavice, ochranné obleky k ochraně před úrazem, radiací a ohněm, ochranné přilby, ochranné štíty na obličej, elektrické kabely, elektrické spojky, svorkovnice, odbočné krabice (elektrotechnika), elektrické rozvaděče, elektrické baterie, elektrické akumulátory, nabíječky akumulátorů, elektrické regulátory, transformátory spadající do této třídy.

(730) **WBR FINANCE s.r.o.**, Rybná 716/24, Praha 1, Staré Město, 11000, CZ

(740) Rott, Růžička & Guttman Patentové, známkové a advokátní kanceláře, JUDr. Vladimír Rott, patentový zástupce, Vinohradská 37/938, Praha 2, 12000

(210) **O-548410**

(220) 04.06.2018

(320) 04.06.2018

(511) 10, 42

(540)



(510) (10) nábytek speciálně vyrobený k lékařským účelům, lékařské přístroje, nástroje a zdravotnické potřeby, a to inkubátory, přístroje pro magnetoterapii a iontoforézu, přístroje a zařízení na fototerapii, pojízdná lůžka, lůžka speciálně vyrobená pro lékařské účely, ochranné obličejové masky pro lékařské použití, chirurgické čepičky, ochranné rukavice pro lékařské účely, pažní dlahy (chirurgické dlahy); (42) vědecké a technologické služby a související výzkum a projektování, analytické a výzkumné služby v oblasti elektronické, zdravotní a telekomunikační techniky, certifikace, schvalování a zkoušení výrobků, materiálů a pomůcek v oboru elektrotechniky, zdravotní techniky a telekomunikační techniky, odhady, výzkum a odborné posudky v oblasti elektronické, zdravotní a telekomunikační techniky, poradenské a konzultační služby vztahující se k vědeckým a technologickým službám v oblasti elektrotechnické a v oblasti zdravotní techniky, monitorování síťových systémů, design nábytku, služby v oblasti designu lékařských přístrojů, nástrojů a zdravotnických potřeb, průmyslový design, navrhování a vývoj lékařských technologií, navrhování a vývoj lékařských přístrojů, nástrojů a zdravotnických potřeb, navrhování kovových konstrukcí a přenosných stavebních prvků.

(730) **TSE spol. s r.o.**, Mánesova 390/74, České Budějovice, České Budějovice 6, 37001, CZ

(740) PatentCentrum Sedlák & Partners s.r.o., Husova tř. 1847/5, České Budějovice, České Budějovice 3, 37001

(210) **O-548441**
(220) 05.06.2018
(320) 05.06.2018
(511) 2, 19, 27, 40, 42
(540)

COMCON
SYSTEM

(510) (2) podlahové nátěry; (19) polymerbeton, cementové zboží, umělý kámen, dlažební prvky, včetně tvarovaných dlaždic, dlažební panely, dlažební kostky a kameny, nekovové dělicí a okrajové stavební prvky jako obrubníky, mostní obruby, vozovkové dělicí prvky, tvarovky, kameninové a cementové roury, keramické stavební prvky a keramické stavební doplňky, stavební dřevo, stavební sklo, včetně skleněných cihel a dlaždic, velkoplošné polymerbetonové a betonové dlaždice, polymerbetonové a betonové, keramické a kamenné stavební prvky pro veřejná prostranství a venkovní architekturu, nekovové architektonické prvky, polymerbetonové dlažby, polymerbetonové podlahové prvky a krytiny, podlahové stěrky, podlahové lité vrstvy; (27) syntetické bezespáré podlahoviny; (40) zpracování materiálů: formulace, mechanické zpracování a transformace (modifikace) anorganických a organických materiálůvých systémů pro povrchové úpravy; (42) výzkum a vývoj materiálů v oblasti průmyslu a stavebnictví, inženýrská činnost ve výstavbě, poradenská činnost v oblasti stavebnictví, projektová činnost, tvorba software, provozování akreditovaných laboratoří na zkoušení betonů, živých materiálů a zkoušení fyzikálně mechanických parametrů dalších stavebních materiálů.
(591) Barevná
(730) **COMING Plus, a.s.**, Na vrstvách 507/44, Praha 4 - Podolí, 14000, CZ

(210) **O-548456**
(220) 06.06.2018
(320) 06.06.2018
(511) 14, 16, 25, 41
(540)

BESKYD FAMILY

(510) (14) vzácné kovy a jejich slitiny, šperky, drahokamy a polodrahokamy; (16) tiskárenské výrobky, potřeby pro vazby knih, fotografie, papírnické zboží a kancelářské potřeby, instruktážní a výukové materiály, plastové archy, fólie a sáčky pro balení a obaly, tiskařské typy, štočky; (25) oděvy, obuv, pokrývky hlavy; (41) vzdělávání, školení, zábava, sportovní a kulturní činnosti.
(730) **Maderová Markéta Mgr.**, Dvořákova 955, Frýdlant nad Ostravicí, 73911, CZ
Maderová Monika, Dvořákova 955, Frýdlant nad Ostravicí, 73911, CZ
(740) **Monika Mederová**, Dvořákova 955, Frýdlant nad Ostravicí, 73911

(210) **O-548463**
(220) 06.06.2018
(320) 06.06.2018
(511) 18, 20, 21, 24, 27, 35, 42
(540)

SKABO

(510) (18) kůže, imitace kůže a zvířecí kůže určené do interiérů, pokrývky z kožešin; (20) nábytek, nábytkové díly, zrcadla, rámy, nezpracované nebo částečně zpracované kosti, rohovina, slonovina, velrybí kostice nebo perleť, lastury, mořská pěna, jantar, nábytkové sestavy, lavice (nábytek), komody, skříně, kuchyňské linky, šatní skříně, police (nábytek), příborníky, vitríny (nábytek), židle, křesla, sedací soupravy, taburety, postele, umělecké truhlářské výrobky, drobné truhlářské dekorativní předměty, nábytek dřevěný, kovový, ratanový, proutěný, skleněný, plastový, kožený a z náhražek materiálů, kancelářský nábytek, dětský nábytek, campingový nábytek a nábytek skládací a přenosný, matrace, zahradní nábytek, poličky, bytové doplňky zahrnuté v této třídě; (21) výrobky ze skla, keramiky a

porcelánu zahrnuté v této třídě určené pro interiéry, a to zejména vázy, misky, tácy, podnosy, talíře, hrnky, sklenice a skleničky, jídelní soupravy, skleněné a porcelánové dekorace, sošky, lampy na vonné oleje (aromalampy) a drobné dekorativní předměty z výše uvedených materiálů zahrnuté v této třídě; (24) interiérové textilie, zejména záclony, závěsy, přehozy přes postele, dekorativní povlaky na polštáře, ložní prádlo, prostěradla, povlaky na polštáře, pokrývky (přikrývky, lůžkoviny), tkaniny, dekorační látky, potahové a čalounické látky, deky, ubrusy s výjimkou papírových, drobné kusové textilní výrobky jako utěrky, ručníky, osušky, prostírání, textilní tapety, textilní žaluzie, textilní rolety, sprchové závěsy z textilu nebo umělých hmot; (27) koberce, rohožky, rohože, linoleum a jiné podlahové krytiny spadající do této třídy, tapety, s výjimkou textilních; (35) provozování internetového e-shopu a kamenné prodejny s výrobky určenými pro interiéry a domácnost: svíčky, svícny, umělecké předměty z obecných kovů, jako jsou například vázy, nádoby, svícny, reliéfy, sošky a interiérové dekorace, přibory z drahých kovů i pochromované, lampy, lustry a osvětlení, umělecké předměty z drahých kovů, jako jsou např. vázy, vitráže, dózy, popelníky, reliéfy, svícny, sošky, dekorace, hodinářské předměty, umělecké předměty, včetně děl užitého umění a interiérové doplňky, interiérové dekorace z různých materiálů - z kamene, betonu nebo mramoru, skla, dřeva, plastu, hlíny, keramiky, porcelánu, korku, třtiny, rákosu, proutí, rohoviny, slonoviny, želvoviny, jantaru, perleti, mořské pěny, buničiny a z náhražek těchto hmot, nábytek a jeho části, nábytek, dřevěný, kovový, ratanový a proutěný, skleněný, plastový a z náhražek materiálů, nábytkové sestavy, lavice (nábytek), komody, skříně, kuchyňské linky, šatní skříně, police (nábytek), příborníky, vitríny (nábytek), židle, křesla, sedací soupravy, postele, umělecké truhlářské výrobky, rámy, zrcadla, vázy, svícny, porcelán, keramika, tkaniny a textilní výrobky pro interiéry, záclony, závěsy, ložní přikrývky, ubrusy látkové, přehozy, tapiserie, textilní tapety, textilní ručníky, koberce, rohože a jiné podlahové krytiny, tapety, zprostředkování smluv o nákupu a prodeji rukodělného a uměleckého zboží pro třetí strany, pořádání výstav a veletrhů pro reklamní účely, pořádání veletrhů a výstav pro obchodní účely, import, export a zprostředkování obchodní činnosti pro výše uvedené výrobky, poradenství v obchodu s výrobky výše uvedenými; (42) interiérový design, včetně vizualizací, design umělecký, grafický, oděvní, obalový, průmyslový a jiný, interiérová výzdoba, konzultační služby o oblasti interiérového designu.

(730) **Diváček Lukáš**, Chudobova 2578/58, Brno, 61500, CZ
(740) **Mgr. Jitka Vejražková**, patentová zástupkyně, Podkovářská 6, Praha 9, 19000

(210) **O-548467**
(220) 06.06.2018
(320) 06.06.2018
(511) 43
(540)



(510) (43) služby zajišťující stravování a nápoje, dočasné ubytování.
(591) Barevná
(730) **Školní jídelna Jablunkov, Lesní 190, příspěvková organizace**, Lesní 190, Jablunkov, 73991, CZ

(210) **O-548469**
(220) 06.06.2018
(320) 06.06.2018
(511) 16, 35, 38, 41
(540)



(510) (16) periodické a neperiodické tiskoviny všeho druhu, knihy, brožury, noviny a časopisy, tiskárenské výrobky, pohlednice, obtisky, záložky, fotografie, plakáty, papírenské výrobky všeho druhu, kancelářské potřeby, zejména bloky, samolepky, kalendáře, fotoalba, dopisní papíry, desky, nože na papír, psací potřeby, penály, drobné kancelářské potřeby z plastů a kovu, těžítka, plastické obaly ve třídě 16, karty, štočky, učební pomůcky (s výjimkou přístrojů), obrazy a grafiky, tištěné listky; (35) inzertní, informační, reklamní a propagační služby všeho druhu, včetně inzerce, propagace a poskytování informací v počítačových a obdobných sítích, rozhlasová, televizní a venkovní reklama, zajišťování předplatného periodických tiskovin, předplatné tiskovin pro třetí osoby, marketingové studie a průzkum trhu, služby reklamních agentur, vydavatelství a šíření reklamních materiálů, jako letáků, prospektů, vzorků, distribuce propagačních tiskovin a vzorků zboží, plánování obchodních a propagačních akcí, pronájem reklamních ploch, poskytování obchodních a podnikatelských informací, organizování výstav ke komerčním účelům, odborné obchodní poradenství, merchandising; (38) šíření elektronických časopisů, informací, elektronických periodik a knih v elektronické podobě, šíření tiskovin pomocí počítačových a obdobných sítí, WAP, počítačová komunikace, informační přenos přes internet, informační služby na internetu, přenos digitálních souborů, telekomunikační nebo počítačové sítě, a to internetu, (provozování internetových informačních portálů); (41) organizování kulturních a vzdělávacích výstav, vydavatelská a nakladatelská činnost, organizování workshopů, workshopy k rekreačním, školicím a vzdělávacím účelům, elektronické publikování (DTP), obrazové zpravodajství, organizování živých vystoupení a živých představení, organizování kulturních a sportovních aktivit, a to soutěží, přehlídek, plesů, estrád, besed, výchova, rozhlasová a televizní zábava, výroba videofilmů, nahrávání zvukových a obrazově zvukových nosičů záznamu, výroba rozhlasových a televizních programů, poskytování zábavy přes globální informační sítě, kabel a satelitní systém, předprodej vstupenek, organizování a vedení večírků, konferencí, psaní scénářů, provozování her on-line, filmová a rozhlasová tvorba, vydávání elektronických knih a časopisů on-line, pořádání loterií, vydávání odborných, vzdělávacích a zábavných zpráv a publikací, vydávání statistických zpráv a informací.

(591) Barevná
(730) **VLTAVA LABE MEDIA a.s.**, U Trezorky 921/2, Praha 5, Jinonice, 15800, CZ
(740) AK Jana Fráňová, JUDr. Jana Fráňová, advokát, Jakubská 14, Praha 1, 11000

(210) **O-548472**
(220) 06.06.2018
(320) 06.06.2018
(511) 5, 29, 30, 32
(540)



(510) (5) výrobky dietetické, pro léčebné účely, potraviny pro děti, batolata a nemocné, jako dětská a kojenecká výživa, potravinové přípravky a doplňky všeho druhu, jako posilující potraviny, vitamínové přípravky, potraviny pro doplnění redukčních diet nebo přípravků pro hubnutí, vše s léčebnými účinky, přípravky s léčebnými účinky obsahující biochemické katalyzátory, zejména pro fyzicky aktivní osoby, rekonvalescenty a nemocné, vše výše uvedené určené k léčebným účelům; (29) maso a masové výrobky jako masové krémy, pomazánky na chleba, přesnídávky, lunch, ryby, drůbež, zvěřina, masové výtazky, paštiky, ovoce, houby a zelenina konzervované, sušené a zavařené, konzervovaná hotová jídla spadající do této třídy, mléko a mléčné výrobky, konzervy masové a rybí, želé, kompoty, oleje a tuky jedlé, ovocné dřeně, marmelády, džemy, ovocná povidla, ovocné pomazánky; (30) oplatky, cukrovinky, včetně gumových a esencí pro cukrovinky, cukrářské výrobky všeho druhu, hořčice, ocet, kečup a kečupové omáčky, chuťové a pikantní omáčky, majonézy, omáčky v prášku, koření a kořenící směsi, káva, čaj, kakao, cukr, rýže, kávové náhražky, med, sirup melasový, droždí pro kynutí, sůl, obilné vločky, výrobky na bázi sušené bramborové kaše, pšeničné mouky, nativních a modifikovaných škrobů jako bramborové těsto v prášku, bramborová kaše v prášku, bramborové krokety v prášku, bramborové noky v prášku, směs pro přípravu knedlíků; (32) piva všeho druhu, vody minerální a šumivé a jiné nealkoholické nápoje, sirupy a jiné přípravky k přípravě nápojů, ovocné šťávy a nápoje z ovocných šťáv, energetické nápoje, iontové nápoje.

(591) Barevná
(730) **AHOLD Czech Republic, a.s.**, Radlická 520/117, Praha 5, Jinonice, 15800, CZ
(740) Čermák a spol., Mgr. Lukáš Lorenc, advokát, Elišky Peškové 735/15, Praha 5, 15000

(210) **O-548475**
(220) 06.06.2018
(320) 06.06.2018
(511) 35, 41, 42
(540)

MendelNet

(510) (35) reklamní, marketingové a propagační služby; (41) výchova, vzdělávání, zábava a sportovní činnost; (42) vědecké a technologické služby.
(730) **Mendelova univerzita v Brně**, Zemědělská 1665/1, Brno, Černá Pole, 61300, CZ

(210) **O-548479**
(220) 06.06.2018
(320) 06.06.2018
(511) 9, 16, 35, 38, 41
(540)

Jak dopadly kauzy Jaromíra Soukupa

(510) (9) aparáty pro záznam, uchování, převod, přenos nebo reprodukci zvuku nebo obrazu, magnetické nebo optické suporty zvukových nebo zvukově obrazových záznamů, přístroje pro zpracování informací, nosiče záznamů nahrané i nenahrané, videokazety nahrané i nenahrané, audiokazety nahrané i nenahrané, audiovizuální programy, audioprogramy, audiovizuální díla na nosičích, audiovizuální díla v digitální podobě, filmy, hudební díla na nosičích nebo v elektronické podobě, CD disky; (16) tiskoviny, tiskopisy,

časopisy, periodika, knihy, databázové produkty v papírové formě, reklamní a informační výrobky v papírové formě; (35) reklamní, inzertní a propagační činnost, marketing, automatizované zpracování dat, služby, které zahrnují záznam, přepis, vypracování, kompilaci, přenášení nebo systematickosti písemných či datových či elektronických sdělení a záznamů, jakož i využívání nebo kompilaci matematických a statistických údajů, organizační zabezpečování televizního vysílání; (38) telekomunikace, televizní vysílání, rozhlasové vysílání, digitální vysílání, televizní vysílání programů, televizní vysílání zábavných, vzdělávacích, výchovných, soutěžních, diskusních a informačních pořadů, šíření, výměna nebo získávání zpráv a informací, šíření elektronických časopisů, informací, elektronických periodik, knih v elektronické podobě, audio a audiovizuálních děl prostřednictvím informační, datové, elektronické, komunikační, telekomunikační nebo počítačové sítě, zejména Internetu, pomocí satelitů a jiných sítí, informační služby na Internetu související s televizním vysíláním, služby na Internetu související s televizním vysíláním, komunikace, poradenská činnost v oblasti sdělovacích prostředků, telekomunikací a informačních služeb v oblasti telekomunikací, informační kancelář (poskytování informačních služeb prostřednictvím počítačů); (41) tvorba televizních, audiovizuálních a rozhlasových pořadů, nakladatelství a vydavatelství, ediční činnost, publikační činnost, nahrávání nosičů zvukových nebo obrazově zvukových, půjčování nahraných zvukových a zvukově obrazových záznamů, šíření audiovizuálních děl, filmová produkce, agenturní činnost v oblasti kultury, zprostředkování v oblasti kultury, výchovy, zábavy a sportu, výchovná, vzdělávací, soutěžní a zábavní činnost, organizace, provozování a provádění her a soutěží i veřejných, tvorba audio a videonahrávek s danou tematikou.

(730) **Barrandov Televizní Studio a.s.**, Kříženeckého náměstí 322/5, Praha 5, Hlubočepy, 15200, CZ

(740) Mgr. Kateřina Čápková, advokát, Mgr. Kateřina Čápková, Mikuleckého 1311/8, Praha 4, Braník, 14700

(210) **O-548510**

(220) 07.06.2018

(320) 07.06.2018

(511) 20, 25, 35

(540)

RAEZNIK

(510) (20) ramínka na oděvy (ramínka na šaty), dřevěná ramínka na oděvy, věšáky na oděvy; (25) oděvy, sportovní oblečení, košile, sportovní košile, tkané košile, trička, bundy, košilové bundy, čepice, sportovní čepice, čepice s kšiltlem, čepice s bambulí, pokrývky hlavy, pletené čepice, čelenky (oděvy), pletené čelenky; (35) maloobchodní a velkoobchodní prodej výrobků uvedených výše ve třídách 20 a 25, služby on-line maloobchodních prodejen v oblasti oděvů, propagace prodeje.

(730) **Řepka Rostislav**, Království 25, Šluknov, 40747, CZ

(210) **O-548518**

(220) 07.06.2018

(320) 07.06.2018

(511) 35, 36, 37, 38, 40, 41, 42, 44

(540)



(510) (35) nákupní ceny, analýzy velkoobchodních cen, přiznání daní, daňové služby, externí administrativní management pro firmy, fakturace, hospodářské a ekonomické prognózy, obchodní nebo podnikatelské informace, informace o obchodních kontaktech, služby a poradenství v obchodní činnosti, obchodní management a podnikové poradenství, profesionální obchodní nebo podnikatelské poradenství, vedení podniků, pomoc a poradenství v oblasti energetiky; (36) finanční analýzy, finanční řízení holdingových společností, zakládání a promotérství podílových fondů, související konzultační služby, kapitálové investice, investice a zprostředkování investic do nemovitostí, investice do energetiky a teplárenství, poskytování finančních informací prostřednictvím webových stránek, pronájem nemovitostí, správa nemovitostí; (37) stavební a

poradenské služby v oblasti výstavby, oprav a údržby telekomunikačních a internetových rozvodných sítí, a to včetně mikrovlnných, datových a optických spojů a sítí 2G, 3G a LTE, a dále v oblasti výstavby, oprav a údržby energobloků a tepláren; (38) služby poskytovatele či zprostředkovatele internetového připojení a mobilních služeb, a to včetně služeb mobilního internetového připojení, poskytování telekomunikační služby pevných linek; (40) výroba, úprava a zpracování ocelových konstrukcí a jejich součástí, včetně jejich řezání, broušení, vrtání, svařování, soustružení, frézování, laserového vypalování a zinkování, to vše pro využití v oblasti telekomunikací, strojírenství, stavebnictví a zemědělství, výroba elektrické energie; (41) vzdělávání, organizování a vedení konferencí a seminářů; (42) inženýrské služby se zaměřením na potřeby výstavby telekomunikačních a průmyslových staveb, analytické a výzkumné služby v průmyslu, navrhování a vývoj počítačového hardwaru a softwaru, konzultace v oblasti počítačového softwaru; (44) služby lékařů, lékárníků, pronajímání zdravotnických zařízení a farmaceutické poradenství.

(730) **DRFG a.s.**, Holandská 878/2, Brno, Štýřice, 63900, CZ

(210) **O-548521**

(220) 07.06.2018

(320) 07.06.2018

(511) 10

(540)



(510) (10) přístroje pro fyzioterapeutickou léčbu, zařízení pro fyzioterapii a rehabilitaci, rehabilitační přístroje pro lékařské účely.

(591) Barevná

(730) **RR Medical s.r.o.**, Jihlavská 671/7, Troubsko, 66441, CZ

(210) **O-548564**

(220) 08.06.2018

(320) 08.06.2018

(511) 7, 11, 19, 21

(540)

juwelakvarium

(510) (7) vzduchová čerpadla pro akvária; (11) osvětlení pro akvária, chladiče pro akvária; (19) štěrk pro akvária, akvária (konstrukce), písek pro akvária; (21) akvária, kulatá akvária, bytová akvária, interiérová akvária, terária, kryty na akvária.

(730) **Stöckl spol. s r.o.**, Nad obcí I 2091/33, Praha 4., 14000, CZ

(210) **O-548633**
(220) 12.06.2018
(320) 12.06.2018
(511) 32, 33
(540)

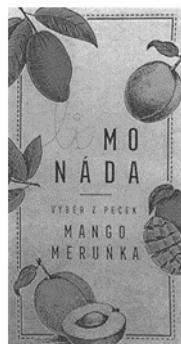

(510) (32) ovocné nápojové koncentráty, sirupy na výrobu nápojů, sirupy na výrobu limonády, ovocné šťávy, vody jako nápoje; (33) alkoholické nápoje obsahující ovoce, mošty s alkoholem.

(730) **MADAMI s.r.o.**, Křiženského 451, Dašice, 53303, CZ

(210) **O-548645**
(220) 12.06.2018
(320) 12.06.2018
(511) 18, 30, 35, 41
(540)

Arhuacos

(510) (18) tašky, peněženky, brašny pro volný čas, tašky přes rameno; (30) káva, kakao, čaj, zrnková káva, pražená káva, mletá káva, nepražená káva; (35) velkoobchodní prodej kakaa, čokolády, maloobchodní prodej kakaa, čokolády, maloobchodní prodej kávy, velkoobchodní prodej kávy; (41) pořádání seminářů, pořádání a vedení workshopů, pořádání a vedení konferencí, filmové projekce, fotografování, kulturní a vzdělávací, zábavní služby poskytované uměleckými galeriemi, obrazové zpravodajství, on-line vydávání elektronických knih a časopisů, plánování večírků, poskytování videí bez možnosti stažení, pronájem uměleckých děl, praktický výcvik, poskytování televizních programů bez možnosti stažení, titulování, tlumočnické služby, výroba filmů s výjimkou reklamních, psaní a skládání písní, provozování muzea (předvádění, výstavy), průvodcovské služby, předprodej vstupenek, předvádění živých vystoupení, psaní filmových scénářů, půjčování filmů, služby reportérů, soukromá výuka, školení, školní vzdělávání, vedení túr s horským průvodcem, vydávání knih, vzdělávací služby, výuka.

(730) **Antonovičová Alena Leila**, U Klavírky 1351/8, Praha 5, 15000, CZ

(210) **O-548665**
(220) 13.06.2018
(320) 13.06.2018
(511) 17, 37
(540)



(510) (17) izolace ke stavebním účelům, skelná vata na stavební izolace, pěnové desky používané jako stavební izolace, pěnová izolace pro použití ve stavebnictví, tkaniny ze skelné vaty pro stavební izolace, izolace ze skleněného vlákna pro použití ve stavebnictví, pěna používaná jako tepelná izolace, tepelná izolace ze silikonové pěny, pružná elastomerová tepelná izolace, izolace s těsnícími funkcemi pro tepelnou ochranu, izolační fólie; (37) izolace staveb, provádění izolace proti vodě během stavby budov, izolace budov, izolace střech, instalace tepelné izolace pro budovy, služby

týkající se izolace proti vlhkosti, tepelné izolace budov, izolace sklepů proti vodě.

(591) Barevná
(730) **IZOMA a.s.**, Teplárenská 601/7, Praha 10, Malešice, 10800, CZ
(740) Advokátní kancelář CINK a partneři, s. r. o., Mgr. Ing. Pavel Cink, Veleslavinova 363/33, Plzeň, Vnitřní Město, 30100

(210) **O-548670**
(220) 13.06.2018
(320) 13.06.2018
(511) 35, 36, 41
(540)

FINOTIP

(510) (35) reklamní, marketingové a propagační služby, reklamní agentury, služby reklamní grafiky, reklamní materiály (šíření), reklamní materiály (příprava), reklamní texty (psaní), distribuce reklamních tiskovin, navrhování reklamních letáků, návrhy reklamních materiálů, pronájem reklamních, propagačních materiálů, reklamní a inzertní materiály (publikování), reklamní služby v oblasti databází, reklamní služby v oblasti nemovitostí, pořádání prezentací pro reklamní účely, reklamní služby v oblasti hotelů, průzkum trhu pro reklamní účely, vydávání tiskovin pro reklamní účely, šíření letáků pro reklamní účely, online reklamní a marketingové služby, optimalizace vyhledávačů pro reklamní účely, pořádání veletrhů pro reklamní účely, reklamní služby v oblasti novin, distribuce vzorků k reklamním účelům, zveřejňování reklamních, inzertních, propagačních textů, reklama na elektronických reklamních tabulích, poskytování a pronájem reklamního prostoru, šíření reklamních materiálů on-line, pořádání módních přehlídek pro reklamní účely, reklamní služby v oblasti finančních investic, reklamní služby v oblasti poskytování obchodu, sestavování, výroba reklamních materiálů, zprostředkování reklamních smluv pro třetí strany, marketing nemovitostí, příprava a pořádání dražeb nemovitostí, finanční marketing, reklamní služby v oblasti finančních služeb, služby vztahů s veřejností (public relations), obchodní analýzy, průzkum a informační služby, poskytování obchodních informací online, reklama, včetně online reklamy na počítačové síti, reklama online, online služby zpracování dat, online objednávkové služby, poskytování služeb finančního srovnávání on-line; (36) služby nemovitostní (realitní služby), pronájem nemovitostí, sdílení nemovitostí, sdružování nemovitostí, financování nemovitostí, správa nemovitostí, odhady nemovitostí, oceňování nemovitostí, správa portfolií nemovitostí, management nemovitostí, správa nemovitostí spojená s transakcemi nemovitostí, investice do nemovitostí, zajišťování pronájmu nemovitostí, vyhledávání obytných nemovitostí, financování rozvoje nemovitostí, pojištění nemovitostí (realit), pronajímání kanceláří [nemovitostí], řízení investic do nemovitostí, zprostředkování v oblasti nemovitostí, oceňování a správa nemovitostí, poskytování půjček na nemovitosti, asistence při koupi nemovitostí, financování půjček na nemovitosti, finanční oceňování soukromých nemovitostí, finanční oceňování pronajatých nemovitostí, pojišťování pro majitele nemovitostí, zprostředkování leasingu (pouze nemovitostí), konzultace při koupi nemovitostí, poradenství týkající se nemovitostí, služby v oblasti nemovitostí, služby v oblasti pronájmu nemovitostí, makléřské služby v oblasti nemovitostí, finanční služby pro nákup nemovitostí, agenturní služby pro pronájem nemovitostí, domácí půjčky s ručením nemovitostí, finanční oceňování osobního vlastnictví a nemovitostí, finanční zprostředkovatelské služby v oblasti nemovitostí, konzultační služby týkající se nemovitostí, finanční služby v oblasti výstavby nemovitostí, poradenské služby v oblasti vlastnictví nemovitostí, správa finančních záležitostí v oblasti nemovitostí, sjednávání smluv pro pronájem obchodních nemovitostí, finanční odhady nemovitostí k daňovým účelům, poskytování finančních garancí pro zastavování nemovitostí, služby týkající se odstoupení od pronájmu nemovitostí, poradenství v oblasti hypoték na obytné nemovitosti, služby realitní kanceláře v oblasti rezidenčních nemovitostí, služby realitních kanceláří v oblasti komerčních nemovitostí, služby v oblasti správy nemovitostí a majetku, finanční informace, finanční burza, finanční prognózy, finanční řízení, finanční asistence, finanční management, finanční půjčky, finanční opatrovnictví, finanční transakce, finanční poradenství, finanční bankovníctví, finanční služby, finanční makléřství, finanční plánování, finanční odhady, finanční správa fondů, obchodní finanční služby, finanční půjčky firmám, finanční plánování důchodu, finanční plán majetku, cenné papíry (finanční), finanční správa akcií, finanční investiční služby, příprava finanční analýzy, správa finančního rizika, monitorování finančních portfolií, správa finančního trustu, správa finančních aktiv, služby finančního plánování, získávání finančního kapitálu, zajišťování finančních investic, finanční management běžných účtů, finanční správa akciových účtů, finanční informace pro

investory, finanční řízení přes internet, finanční sponzorování kulturních akcí, finanční sponzorování tanečních akcí, finanční sponzorování zábavních činností, finanční sponzorování divadelních akcí, finanční sponzorování a patronace, finanční půjčky na vylepšení domova, finanční služby pro zabezpečování fondů, finanční služby v oblasti obchodu, finanční služby v oblasti pojištění, finanční služby pro nákup vozidel, finanční poradenství a konzultační služby, finanční služby týkající se akcií, finanční služby v oblasti spoření, hypoteční úvěry, finanční řízení zaměstnaneckých penzijních plánů, služby obchodu s deriváty (finančními), financování a poskytování finančních prostředků, finanční služby v oblasti peněžních půjček, finanční investice v oblasti cenných papírů, rating (finanční ohodnocení) a úvěrové zprávy, finanční služby související s digitálními měnami, finanční poradenské služby v oblasti životního pojištění, finanční služby v oblasti pojištění motorových vozidel, finanční služby týkající se mezinárodních cenných papírů, finanční poradenské služby v oblasti správy aktiv, obchody s cennými papíry a komoditami, finanční a peněžní služby a bankovní služby, penzijní fondy, podílové fondy, zahraniční finanční fondy, poskytování úvěrů zajištěných směnkami, pojišťovací služby, makléřské služby, burzovní služby, služby klíringových bank, služby burzovních kotací, služby kótování akcií, investiční služby, online bankovníctví, investiční poradenství, služby v oblasti investičního svěřenectví, služby v oblasti investičního poradenství vztahující se k nemovitostem, poskytování informací, konzultací a poradenství v oboru investičního bankovníctví, finanční investice a poradenství, poradenství v oblasti pojišťovnictví, finanční analýzy a poradenství, poradenství ve finančních otázkách, finanční poradenství v oblasti investic, finanční poradenství zaměřené na půjčky, poradenství týkající se finančního plánování, finanční poradenství pro výherce v loterii, finanční poradenství zaměřené na úvěrové služby, poradenství v oblasti managementu finančních rizik, poradenství zaměřené na daně z příjmu (finanční), finanční poradenství v oblasti investic do nemovitostí, nezávislé poradenství vztahující se k finančnímu plánování, služby finančního poradenství v oblasti investic do infrastruktury, zprostředkování smluv v oblasti stavebního spoření, služby v oblasti stavebního spoření, obchodování s dluhopisy, obchodování s akciemi a dluhopisy, příprava finančních analýz v oblasti trhů s dluhopisy, finanční zprostředkovatelské služby, finanční informační služby, finanční platební služby, osobní finanční služby, dluhopisy (poskytování finančních záruk), správa majetku finančních fondů, informační služby finančních trhů, finanční informační služby v oblasti finančních trhů cenných papírů, obchodování s finančními deriváty, finanční služby týkající se hypoték, finanční služby související s cestováním, finanční služby týkající se majetku, firemní finanční služby a konzultace, finanční správa v oblasti bankovníctví, ekonomické a finanční poradenské služby, finanční služby týkající se dluhopisů, finanční služby související s investicemi, finanční služby poskytované po internetu, finanční poradenské služby v oblasti daní, finanční služby týkající se nákupu domu, finanční služby týkající se cenných papírů; (41) vzdělávání dospělých, služby v oblasti vzdělávání, zábavy a sportu, vyučování, další vzdělávání, pokročilé vzdělávání, služby obchodního vzdělávání, konzultace ohledně vzdělávání, vzdělávání a výuka, informace o vzdělávání, školení, individuální výuka [vzdělávání], školení v oblasti vzdělávání, plánování přednášek za účelem vzdělávání, poradenské služby v oblasti vzdělávání, plánování seminářů za účelem vzdělávání, vydávání ocenění v oblasti vzdělávání, odborné konzultace vztahující se ke vzdělávání, informace o výchově, vzdělávání a výuce, poskytování informací o on-line vzdělávání, výchova, vzdělávací služby ve formě personalizovaného vzdělávání, školení personálu ve finanční sféře, online publikování, služby online kasina.

(730) **Bradáč Zdeněk**, Husova 1774/6, Jablonec nad Nisou, 46601, CZ

(210) **O-548672**
(220) 13.06.2018
(320) 13.06.2018
(511) 35, 36, 38, 41
(540)



(510) (35) reklamní, inzertní a propagační činnost, poskytování obchodních informací prostřednictvím webových stránek, on-line inzerce, poskytování reklamního prostoru po síti pro třetí osoby, zprostředkování v obchodních vztazích, automatizované zpracování dat, systemizace informací do počítačových databází, vyhledávání dat v počítačových souborech, uzavírání smluv pro jiné osoby; (36) činnost realitní kanceláře, pronájem nemovitostí, pozemků a kanceláří, pronájem bytových a nebytových prostor, zprostředkování nákupu a prodeje nemovitostí, včetně internetového (on-line) zprostředkování nákupu a prodeje nemovitostí, oceňování a odhady nemovitostí v rámci této třídy, informace, poradenství a konzultace vztahující se ke zprostředkování nákupu a prodeje nemovitostí; (38) provozování internetového portálu, služby webových portálů, telekomunikační služby, směrovací a spojovací služby pro telekomunikace, šíření informací prostřednictvím komunikačních sítí zejména internetu, poskytování interaktivních on-line vývěsek pro přenos vzkazů mezi počítačovými uživateli, poskytování přístupu k databázím, informace, poradenství a konzultace vztahující se k výše uvedeným službám; (41) organizování a vedení konferencí, seminářů, symposií a workshopů zaměřených na činnost realitních kanceláří a obchodování s nemovitostmi.
(591) Barevná
(730) **FREE-MARKET PROPERTY s.r.o.**, Karlovo náměstí 2097/10, Praha 2, Nové Město, 12000, CZ
(740) JUDr. Vladislava Růžičková, advokátka, JUDr. Vladislava Růžičková, Na předevisi 681/10, Praha 10, Kolovraty, 10300

(210) **O-548673**
(220) 13.06.2018
(320) 13.06.2018
(511) 36, 38
(540)



(510) (36) činnost realitní kanceláře, pronájem nemovitostí, pozemků a kanceláří, pronájem bytových a nebytových prostor, zprostředkování nákupu a prodeje nemovitostí, včetně internetového (on-line) zprostředkování nákupu a prodeje nemovitostí, oceňování a odhady nemovitostí v rámci této třídy,

informace, poradenství a konzultace vztahující se ke zprostředkování nákupu a prodeje nemovitostí; (38) provozování internetového portálu, služby webových portálů, telekomunikační služby, směrovací a spojovací služby pro telekomunikace, šíření informací prostřednictvím komunikačních sítí zejména internetu, poskytování interaktivních on-line vývěsek pro přenos vzkazů mezi počítačovými uživateli, poskytování přístupu k databázím, informace, poradenství a konzultace vztahující se k výše uvedeným službám.

- (591) Barevná
(730) **OFF-MARKET PROPERTY s.r.o.**, Karlovo náměstí 2097/10, Praha 2, Nové Město, 12000, CZ
(740) JUDr. Vladislava Růžičková, advokátka, JUDr. Vladislava Růžičková, Na předevesi 681/10, Praha 10, Kolovraty, 10300

- (210) **O-548716**
(220) 15.06.2018
(320) 15.06.2018
(511) 35, 41, 42
(540)

firmuj!.cz

- (510) (35) reklamní služby, pronájem reklamního prostoru na internetu za účelem inzerce pracovních míst, pracovní místa (vyhledávání), reklama, inzerce pracovních míst, sestavování inzerátů, umístění inzerátů, vydávání inzertních materiálů, publikování reklamních, inzertních textů, služby v oblasti plánování inzerce, průzkum trhu pro účely inzerce, online inzerce v počítačové síti, inzertní služby poskytované přes internet, poradenství v reklamě, analýza marketingových trendů, marketingové poradenství, poradenství ohledně propagační činnosti, poradenství týkající se reklamy v

podnikání, propagace; (41) pořádání seminářů zaměřených na reklamu; (42) navrhování webových stránek pro reklamní účely, správa webových stránek, navrhování webových stránek, vývoj webových stránek (služby), tvorba internetových webových stránek, design domovských a webových stránek.

- (591) Barevná
(730) **Odstrčil Lukáš**, Hlavní náměstí 96/1, Krnov, Pod Bezručovým vrchem, 79401, CZ
Novosad Miroslav, SPC P 436/64, Krnov, Pod Cvilínem, 79401, CZ
(740) Advokátní kancelář CINK a partneři, s. r. o., Mgr. Ing. Pavel Cink, Veleslavínova 363/33, Plzeň, Vnitřní Město, 30100

- (210) **O-548871**
(220) 22.06.2018
(320) 22.06.2018
(511) 36, 43
(540)

SPECIÁL HAŠTAL

- (510) (36) nemovitostní služby (realitní služby), realitní kancelář, poskytování informací týkajících se realitních záležitostí, poradenství a konzultační činnost týkající se uvedených služeb zahrnutých v této třídě; (43) poskytování stravování, podávání jídel a nápojů, restaurace (služby), konzultační a informační činnost týkající se uvedených služeb zahrnutých v této třídě.
(730) **CHEZ MARCEL a.s.**, Rámová 738/4, Praha 1, 11000, CZ

Zamítnuté a částečně zamítnuté přihlášky ochranných známek po zveřejnění

Zjistí-li Úřad v průběhu řízení o námitkách, že přihlašovaná ochranná známka nespĺňuje podmínky pro zápis, přihlášku zamítne. Zjistí-li, že přihlašovaná ochranná známka nespĺňuje podmínky pro zápis jen pro některé výrobky nebo služby, přihlášku zamítne v rozsahu výrobků nebo služeb, pro které přihláška nespĺňuje podmínky zápisu. S ohledem na tuto skutečnost, obsahuje tato kapitola údaje o rozhodnutích o zamítnutí přihlášky ochranné známky v celém nebo částečném rozsahu na základě ustanovení § 26 zákona č. 441/2003 Sb.

Údaje o výsledku rozhodnutí (zamítnutí přihlášky, částečné zamítnutí přihlášky) jsou uvedeny jako datum právní moci rozhodnutí/výsledek rozhodnutí.

(210) **O-516323**

(540)

JUMEX FRUTASTICA

27.07.2018/NABYTÍ P.M. - ZAMÍTNUTÍ PŘIHLÁŠKY PO
ZVEŘEJNĚNÍ

(210) **O-537359**

(540)

(210) **O-526038**

(540)

DAKAR

27.07.2018/NABYTÍ P.M. - ZAMÍTNUTÍ PŘIHLÁŠKY PO
ZVEŘEJNĚNÍ

 **BITCOIN
BANKING**

(210) **O-529541**

(540)

ProVenus

28.07.2018/NABYTÍ P.M. - ČÁSTEČNÉ ZAMÍTNUTÍ PŘIHL. PO
ZVEŘ.

27.07.2018/NABYTÍ P.M. - ZAMÍTNUTÍ PŘIHLÁŠKY PO
ZVEŘEJNĚNÍ

Přehled zápisů ochranných známek bez změny ve vztahu ke zveřejněným přihláškám

Kapitola obsahuje údaje o ochranných známkách zapsaných na základě ustanovení § 28 odst. 1 zákona č. 441/2003 Sb., u kterých nedošlo ke změně údajů oproti zveřejněné přihlášce ochranné známky.

Číselný přehled (111)											
367862	367863	367865	367867	367868	367869	367870	367871	367872	367873	367874	367875
367876	367877	367878	367879	367880	367881	367882	367883	367884	367885	367886	367887
367888	367889	367890	367891	367892	367893	367894	367895	367896	367897	367898	367899
367900	367901	367902	367903	367904	367905	367906	367907	367908	367909	367910	367911
367912	367913	367914	367915	367916	367917	367918	367919	367920	367921	367922	367923
367924	367925	367926	367927	367928	367929	367930	367931	367932	367933		

Zápisy ochranných známek bez změny ve vztahu ke zveřejněným přihláškám

- (111) **367862**
(220) 05.11.2007
(320) 05.11.2007
(442) 29.10.2008
(151) 01.08.2018
(730) **Lidl Česká republika v.o.s.**, Nárožní 1359/11, Praha 5, Stodůlky, 15800, CZ
(740) Mgr. Ivan Rámeš, advokát, Na Florenci 2116/15, Praha 1, 11000
(210) O-453460
(510) (42) poradenství v oblasti hudebních nástrojů a hudebních skříní, poradenství v oblasti součástek hudebních nástrojů a hudebních skříní, poradenství v oblasti náhradních dílů a příslušenství k hudebním nástrojům a hudebním skříním.

- (511) 42
(540)

LIDL MUSIC

- (111) **367863**
(220) 29.12.2014
(320) 29.12.2014
(442) 25.04.2018
(151) 01.08.2018
(730) **Economia, a.s.**, Pernerova 673/47, Praha 8 - Karlín, 18600, CZ
(740) TAUBEL LEGAL, advokátní kancelář s.r.o., JUDr. Jan Täubel LL.M., advokát, Sokolovská 68/105, Praha 8 - Karlín, 18600
(210) O-518865
(510) (9) přístroje a nástroje pro záznam, uchování, převod, přenos nebo reprodukci zvuku nebo obrazu, přístroje pro zpracování informací a počítače, včetně jejich jednotlivých součástí a náhradních dílů ze třídy 9, programy pro počítačové hry, hlavolamy elektrické nebo elektronické - v rámci této třídy, reklamní přístroje na stírdavé obrazy, reklamní světelné přístroje, nosiče záznamů nahrané i nenahrané, videokazety nahrané i nenahrané, audiokazety nahrané i nenahrané, audiovizuální programy, audioprogramy, audiovizuální díla, audiovizuální díla v digitální podobě, exponované filmy, kreslené filmy, hudební díla na nosičích, CD disky, čtecí zařízení sloužící ke zpracování dat, programové vybavení pro počítače, software, hardware výpočetní techniky nebo komunikační nebo informační techniky, elektronické databáze a databázové produkty a systémy, informace a záznamy v elektronické podobě, informace a záznamy na nosičích s výjimkou nosičů papírových ze třídy 16, informace a data a databáze a informační produkty na nosičích nebo i v elektronických, datových, informačních, počítačových a komunikačních sítích, související software a hardware, elektronické nebo datové nebo informační nebo komunikační nebo výpočetní sítě, včetně jednotlivých součástí a náhradních dílů obsažených ve třídě 9, multimediální aplikace, multimediální nebo informační katalogy, elektronické publikace, elektronické časopisy, elektronická periodika a knihy v elektronické podobě; (16) papír a výrobky z papíru spadající do této třídy, tiskárenské výrobky, štočky, tiskařské typy, periodické a neperiodické publikace, knihy, učebnice, učební pomůcky s výjimkou přístrojů, časopisy, noviny, brožury, fotografie, informační produkty na papírových nosičích, letáky, plakáty, vstupenky, data a databáze na papírových nosičích, tištěné manuály, reklamní, propagační, užitkové, umělecké nebo ozdobné předměty z papíru, pohlednice, dopisní papíry, obálky, přání, kalendáře, samolepky, obtisky, vystřihovánky, kartičky a tašky - v rámci této třídy, sešity, skicáky, pastelky, penály, pera, nože na papír, těžítka, pohledy ilustrované se zvukovou nahrávkou; (35) reklamní, inzertní a propagační činnost, zprostředkování reklamní, inzertní a propagační činnosti prostřednictvím jakéhokoliv média, public relations, průzkum veřejného mínění, průzkum trhu včetně poradenství pro organizace a řízení obchodu, zpracování marketingových studií, informačních služeb a vytváření informačních systémů, poradenská činnost v oboru reklamy a při obchodní činnosti, vydávání reklamních a (nebo) náborových textů, propagačních a inzertních tiskovin, rozšiřování reklamních a (nebo) inzertních materiálů, šíření a přenos inzerce a reklamy prostřednictvím telefonních sítí (telefonních marketingové služby), obchodní průzkum a analýza trhu, marketing, organizace reklamních a obchodních předváděcích akcí výrobků a služeb, včetně obchodních výstav a jejich doprovodných akcí, distribuce zboží a tiskovin k reklamním účelům, zajišťování předplatného novin a časopisů, obchodní zastoupení tuzemských a zahraničních firem, obchodní a podnikatelský informační servis, obchodní poradenské a konzultační služby, systematizace informací do počítačových databází; (36) finanční služby a konzultační finanční

služby, vyhodnocování finančních služeb, finanční analýzy, poskytování finančních informací, finanční poradenství; (38) telematika, výměna, šíření a (nebo) získávání zpráv a informací včetně doprovodného zvuku, šíření elektronických časopisů, informací, elektronických periodik, knih v elektronické podobě, audio nebo audiovizuálních děl prostřednictvím informační nebo datové nebo elektronické nebo komunikační nebo telekomunikační nebo počítačové sítě, zejména Internetu, pomocí satelitů, zveřejňování, rozšiřování a přenos informací prostřednictvím všech informačních a telekomunikačních prostředků a sítí, satelitů a podobně, šíření informací prostřednictvím teletextu a počítačových a telekomunikačních sítí včetně Internetu, šíření tiskovin, časopisů, periodik, knih v elektronické podobě prostřednictvím počítačové sítě včetně Internetu, prostřednictvím satelitů a podobně, provozování elektronických nástěnek, diskusních skupin a fór, poskytování přístupu k on-line informačním službám a k databázím, přenos zpráv a obrazových informací pomocí počítače; (41) nakladatelství a vydavatelství, ediční činnost, redakční činnost, fotografování, fotoreportáže, poradenská činnost v oboru vydavatelství a nakladatelství, nakladatelství a vydavatelství periodických a neperiodických publikací v tištěné i elektronické podobě, publikační činnost, nahrávání nosičů zvukových nebo obrazově zvukových, TV produkce, filmová produkce, televizní výroba programů, tvorba a výroba televizních a audiovizuálních programů, agenturní činnost v oblasti kultury, zprostředkování v oblasti kultury, výchovy, zábavy a sportu, výchovná, vzdělávací, soutěžní a zábavní činnost, zábavní nebo kulturní nebo vzdělávací představení, organizace společenských a kulturních akcí, organizace, provozování a provádění her a soutěží i veřejných, pořádání a organizační zajištění kurzů, školení, přednášek, konferencí, organizování sportovních soutěží, pořádání loterií, pořádání a zabezpečování spotřebitelských soutěží a her.

- (511) 9, 16, 35, 36, 38, 41
(540)

Aktuálně.TV

- (111) **367865**
(220) 16.07.2015
(320) 16.07.2015
(442) 25.04.2018
(151) 01.08.2018
(730) **czECO s.r.o.**, Revoluční 1056/8a, Praha 1, 11000, CZ
(210) O-523859
(510) (35) velkoobchodní prodej nádobí, maloobchodní prodej nádobí.
(511) 35
(540)

premium gastro

- (111) **367867**
(220) 29.07.2016
(320) 29.07.2016
(442) 25.04.2018
(151) 01.08.2018
(730) **Život 90, z.ú.**, Karoliny Světlé 286/18, Praha 1 - Staré Město, 11000, CZ
(740) JUDr. Otakar Švorčík, advokát, Hájkova 2, Praha 2, 12000
(210) O-532887
(510) (38) telekomunikační služby poskytované na dobročinné účely, poskytování online fór; (41) poskytování kulturních aktivit, kulturní služby, vzdělávací kurzy, služby vzdělávacích institutů, cvičení praktické, filmové projekce, informace o výchově a vzdělávání, klouby zdraví (služby), konference, předprodej vstupenek, semináře; (43) služby spojené s ubytováním a stravováním, rezervace a poskytování dočasného ubytování, služby spojené s nákupem a obstaráváním potravin, gastroservis - zásobování restaurací a provozoven potravinářskými výrobky a nápoji, hromadné dodávání hotových jídel a nápojů do restaurací, jídelen, provozoven stravování a občerstvení, provozování hostinských činností, restaurace, bary, snack bary, cafeterie, hostince, kantýny, závodní jídelny, menzy, rychlé občerstvení, catering, zajištění stravování při společenských akcích, nápojů a občerstvení, pohostinství, příprava jídel, společné stravování, podávání jídel a nápojů, příprava jídel a nápojů ke spotřebě, zejména steaků a zeleninových a ovocných salátů a pizz, těstovin, poskytování a obstarávání jídla a nápojů, automat pro občerstvení, zásobování v rámci této třídy, poskytování gastronomických služeb, příprava jídel a výrobků studené kuchyně, pořádání hostin, provozování pizzerie, bufetu, samoobslužné restaurace, kavárny, vinárny; (44) sanatoria

a zotavovny, poskytování sociálních služeb jako pečovatelská služba, tísňová péče, centrum denních služeb, poradenská činnost v oblasti sociálních služeb, ošetrovatelské služby, fyzioterapie, lékařské služby, zdravotní péče, masáže, masérské služby, regenerační a rekondiční služby v rámci této třídy, služby solární, provozování zařízení sloužících k regeneraci a rekondici v rámci této třídy, kadeřnické salóny, salóny krásy, implantace vlasů, manikúra, pedikúra, tetování, aromaterapeutické služby, kliniky nebo sanatoria (soukromé), pronajímání zdravotních (zdravotnických) zařízení, pořádání rekondičních pobytů v rámci této třídy, zdravotnická střediska, zotavovny, útluky (domovy), nemocniční služby, veřejné lázně pro hygienické účely, parní lázně, výchova asistenčních psů pro postižené, poradenství a péče v rámci integrace handicapovaných lidí, neurologie (chiropraktika), služby psychologa, léčba toxikomanů, stomatologie, plastická chirurgie, farmaceutické poradenství, služby optika, zahradnictví, zahradnické služby, aranžování květin, zhotovování věnců; (45) poskytnutí pomoci v chudobě, nemoci a při utrpení potřebným dětem a jejich rodinám po celém světě, bez ohledu na jejich rasu, vyznání, národnost nebo etnický původ, manželské a předmanželské poradny, doprovod do společnosti, seznamovací služby, hlídací noční služba, pátrání po nezvěstných osobách, osobní strážce, strážní hlídka, poradenství v oblasti bezpečnosti, otevírání bezpečnostních zámek, monitorování bezpečnostních a poplašných zařízení, pohřby, pohřební služby, kremace, zpopelňování, zhotovování věnců, organizace náboženských setkání, osobní a společenské služby poskytované třetími osobami k uspokojení potřeb jednotlivců, a to: služby doprovodu, podpora při zvládnutí úředních výkonů (služby psychické podpory při rozhodování), pomoc při uplatňování práv, oprávněných zájmů a při obstarávání osobních záležitostí (obstarávání nákupů), přátelské návštěvy a pomoc při zajištění chodu domácnosti, poskytování emocionální podpory a pomoci při hospitalizaci.

(511) 38, 41, 43, 44, 45
(540)

Život 90

(111) **367868**
(220) 29.07.2016
(320) 29.07.2016
(442) 25.04.2018
(511) 01.08.2018
(730) **Život 90, z.ú.**, Karoliny Světlé 286/18, Praha 1 - Staré Město, 11000, CZ
(740) JUDr. Otakar Švorčík, advokát, Hájkova 2, Praha 2, 12000
(210) O-532888
(510) (38) telekomunikační služby poskytované na dobročinné účely, poskytování online fór; (41) poskytování kulturních aktivit, kulturní služby, vzdělávací kurzy, služby vzdělávacích institutů, cvičení praktické, filmové projekce, informace o výchově a vzdělávání, klouby zdraví (služby), konference, předprodej vstupenek, semináře; (43) služby spojené s ubytováním a stravováním, rezervace a poskytování dočasného ubytování, služby spojené s nákupem a obstaráváním potravin, gastroservis - zásobování restaurací a provozoven potravinářskými výrobky a nápoji, hromadné dodávání hotových jídel a nápojů do restaurací, jídelen, provozoven stravování a občerstvení, provozování hostinských činností, restaurace, bary, snack bary, cafeterie, hostince, kantýny, závodní jídelny, menzy, rychlé občerstvení, catering, zajištění stravování při společenských akcích, nápojů a občerstvení, pohostinství, příprava jídel, společné stravování, podávání jídel a nápojů, příprava jídel a nápojů ke spotřebě, zejména steaků a zeleninových a ovocných salátů a pizz, těstovin, poskytování a obstarávání jídla a nápojů, automat pro občerstvení, zásobování v rámci této třídy, poskytování gastronomických služeb, příprava jídel a výrobků studené kuchyně, pořádání hostin, provozování pizzerie, bufetu, samoobslužné restaurace, kavárny, vinárny; (44) sanatoria a zotavovny, poskytování sociálních služeb jako pečovatelská služba, tísňová péče, centrum denních služeb, poradenská činnost v oblasti sociálních služeb, ošetrovatelské služby, fyzioterapie, lékařské služby, zdravotní péče, masáže, masérské služby, regenerační a rekondiční služby v rámci této třídy, služby solární, provozování zařízení sloužících k regeneraci a rekondici v rámci této třídy, kadeřnické salóny, salóny krásy, implantace vlasů, manikúra, pedikúra, tetování, aromaterapeutické služby, kliniky nebo sanatoria (soukromé), pronajímání zdravotních (zdravotnických) zařízení, pořádání rekondičních pobytů v rámci této třídy, zdravotnická střediska, zotavovny, útluky (domovy), nemocniční služby, veřejné lázně pro hygienické účely, parní lázně, výchova asistenčních psů pro postižené, poradenství a péče v rámci integrace handicapovaných lidí, neurologie (chiropraktika), služby psychologa, léčba toxikomanů, stomatologie, plastická chirurgie, farmaceutické poradenství, služby optika, zahradnictví, zahradnické služby, aranžování květin, zhotovování věnců;

(45) poskytnutí pomoci v chudobě, nemoci a při utrpení potřebným dětem a jejich rodinám po celém světě, bez ohledu na jejich rasu, vyznání, národnost nebo etnický původ, manželské a předmanželské poradny, doprovod do společnosti, seznamovací služby, hlídací noční služba, pátrání po nezvěstných osobách, osobní strážce, strážní hlídka, poradenství v oblasti bezpečnosti, otevírání bezpečnostních zámek, monitorování bezpečnostních a poplašných zařízení, pohřby, pohřební služby, kremace, zpopelňování, zhotovování věnců, organizace náboženských setkání, osobní a společenské služby poskytované třetími osobami k uspokojení potřeb jednotlivců, a to: služby doprovodu, podpora při zvládnutí úředních výkonů (služby psychické podpory při rozhodování), pomoc při uplatňování práv, oprávněných zájmů a při obstarávání osobních záležitostí (obstarávání nákupů), přátelské návštěvy a pomoc při zajištění chodu domácnosti, poskytování emocionální podpory a pomoci při hospitalizaci.

(511) 38, 41, 43, 44, 45
(540)



(111) **367869**
(220) 29.07.2016
(320) 29.07.2016
(442) 25.04.2018
(511) 01.08.2018
(730) **Život 90, z.ú.**, Karoliny Světlé 286/18, Praha 1 - Staré Město, 11000, CZ
(740) JUDr. Otakar Švorčík, advokát, Hájkova 2, Praha 2, 12000
(210) O-532889
(510) (38) telekomunikační služby poskytované na dobročinné účely, poskytování online fór; (41) poskytování kulturních aktivit, kulturní služby, vzdělávací kurzy, služby vzdělávacích institutů, cvičení praktické, filmové projekce, informace o výchově a vzdělávání, klouby zdraví (služby), konference, předprodej vstupenek, semináře; (43) služby spojené s ubytováním a stravováním, rezervace a poskytování dočasného ubytování, služby spojené s nákupem a obstaráváním potravin, gastroservis - zásobování restaurací a provozoven potravinářskými výrobky a nápoji, hromadné dodávání hotových jídel a nápojů do restaurací, jídelen, provozoven stravování a občerstvení, provozování hostinských činností, restaurace, bary, snack bary, cafeterie, hostince, kantýny, závodní jídelny, menzy, rychlé občerstvení, catering, zajištění stravování při společenských akcích, nápojů a občerstvení, pohostinství, příprava jídel, společné stravování, podávání jídel a nápojů, příprava jídel a nápojů ke spotřebě, zejména steaků a zeleninových a ovocných salátů a pizz, těstovin, poskytování a obstarávání jídla a nápojů, automat pro občerstvení, zásobování v rámci této třídy, poskytování gastronomických služeb, příprava jídel a výrobků studené kuchyně, pořádání hostin, provozování pizzerie, bufetu, samoobslužné restaurace, kavárny, vinárny; (44) sanatoria a zotavovny, poskytování sociálních služeb jako pečovatelská služba, tísňová péče, centrum denních služeb, poradenská činnost v oblasti sociálních služeb, ošetrovatelské služby, fyzioterapie, lékařské služby, zdravotní péče, masáže, masérské služby, regenerační a rekondiční služby v rámci této třídy, služby solární, provozování zařízení sloužících k regeneraci a rekondici v rámci této třídy, kadeřnické salóny, salóny krásy, implantace vlasů, manikúra, pedikúra, tetování, aromaterapeutické služby, kliniky nebo sanatoria (soukromé), pronajímání zdravotních (zdravotnických) zařízení, pořádání rekondičních pobytů v rámci této třídy, zdravotnická střediska, zotavovny, útluky (domovy), nemocniční služby, veřejné lázně pro hygienické účely, parní lázně, výchova asistenčních psů pro postižené, poradenství a péče v rámci integrace handicapovaných lidí, neurologie (chiropraktika), služby psychologa, léčba toxikomanů, stomatologie, plastická chirurgie, farmaceutické poradenství, služby optika, zahradnictví, zahradnické služby, aranžování květin, zhotovování věnců; (45) poskytnutí pomoci v chudobě, nemoci a při utrpení potřebným dětem a jejich rodinám po celém světě, bez ohledu na jejich rasu, vyznání, národnost nebo etnický původ, manželské a předmanželské poradny,

doprovod do společnosti, seznamovací služby, hlídání noční služba, pátrání po neznámých osobách, osobní strážce, strážní hlídka, poradenství v oblasti bezpečnosti, otevírání bezpečnostních zámek, monitorování bezpečnostních a poplašných zařízení, pohřby, pohřební služby, kremace, zpopelňování, zhotovování věnců, organizace náboženských setkání, osobní a společenské služby poskytované třetími osobami k uspokojení potřeb jednotlivců, a to: služby doprovodu, podpora při zvládnání úředních výkonů (služby psychické podpory při rozhodování), pomoc při uplatňování práv, oprávněných zájmů a při obstarávání osobních záležitostí (obstarávání nákupů), přátelské návštěvy a pomoc při zajištění chodu domácnosti, poskytování emocionální podpory a pomoci při hospitalizaci.

(511) 38, 41, 43, 44, 45
(540)



(111) **367870**
(220) 23.09.2016
(320) 23.09.2016
(442) 28.12.2016
(151) 01.08.2018
(730) **Imperial Vision s.r.o.**, Lidická 700/19, Brno, Veverí, 60200, CZ
(740) Ing. Zdeněk Kučera, Dlouhá 207 (P.O.Box 92), Slušovice, 76315
(210) O-534177
(591) Barevná
(510) (36) finanční služby, služby finančních poradců, zprostředkování pojištění, hypoték, úvěrů, investic a investičních činností z libovolných bank, pojišťoven a investičních společností.
(511) 36
(540)



(111) **367871**
(220) 04.01.2017
(320) 04.01.2017
(442) 25.04.2018
(151) 01.08.2018
(730) **Olmr Vladimír**, Modletice 56, Modletice, 25101, CZ
(740) Advokátní kancelář Mgr. Roman Pospiech, LL.M., Mgr. Roman Pospiech LL.M., Svobodova 136/9, Praha 2, 12800
(210) O-536432
(510) (9) brýle z drahých kovů, řetízky a pouzdra na brýle z drahých kovů, pouzdra na telefony ze vzácných kovů; (14) předměty z drahých kovů a

jejich slitin, a to: klenoty, šperky, diamanty, perly, prsteny, náramky, náhrdelníky, řetízky z drahých kovů, přívěsky ze vzácných kovů, náušnice z drahých kovů, manžetové knoflíky a spony do kravat ze vzácných kovů, medaile ze vzácných kovů, medaile potažené vzácnými kovy, mince ze vzácných kovů, pamětní mince, upomínkové mince, sošky ze vzácných kovů, sošky z drahokamů, brože (šperky), klíčenky potažené vzácnými kovy, přívěsky z drahých kovů, skříňky na šperky ze vzácných kovů, hodinky, hodinkové náramky ze vzácných kovů, pouzdra na hodinky ze vzácných kovů, piercingové kroužky, piercingové činky; (16) tužky a pera z drahých kovů, pouzdra a stojany na tužky a pera z drahých kovů, tiskoviny, diáře (tiskoviny), nástěnné kalendáře, knihy vč. pamětních; (35) prezentace výrobků v komunikačních prostředcích všeho druhu pro maloobchodní a velkoobchodní prodej se zaměřením na následující zboží: předměty z drahých kovů a jejich slitin, klenoty, šperky, diamanty, perly, prsteny, náramky, náhrdelníky, řetízky z drahých kovů, přívěsky ze vzácných kovů, náušnice z drahých kovů, manžetové knoflíky a spony do kravat ze vzácných kovů, medaile ze vzácných kovů, medaile potažené vzácnými kovy, mince ze vzácných kovů, pamětní mince, upomínkové mince, sošky ze vzácných kovů, sošky z drahokamů, brože (šperky), pouzdra na brýle ze vzácných kovů, pouzdra na telefony ze vzácných kovů, klíčenky ze vzácných kovů, ozdobné přívěsky na klíče ze vzácných kovů, umělecká díla ze vzácných kovů, skříňky na šperky ze vzácných kovů, hodinky, hodinkové náramky ze vzácných kovů, pouzdra na hodinky ze vzácných kovů, špičky na cigarety z drahých kovů, pouzdra na cigarety z drahých kovů, piercingové kroužky, piercingové činky, tužky a pera z drahých kovů, pouzdra a stojany na tužky a pera z drahých kovů, reklamní služby se zaměřením na následující výrobky: předměty z drahých kovů a jejich slitiny, klenoty, šperky, diamanty, perly, prsteny, náramky, náhrdelníky, řetízky z drahých kovů, přívěsky ze vzácných kovů, náušnice z drahých kovů, manžetové knoflíky a spony do kravat ze vzácných kovů, medaile ze vzácných kovů, medaile potažené vzácnými kovy, mince ze vzácných kovů, pamětní mince, upomínkové mince, sošky ze vzácných kovů, sošky z drahokamů, brože (šperky), pouzdra na brýle ze vzácných kovů, pouzdra na telefony ze vzácných kovů, klíčenky ze vzácných kovů, ozdobné přívěsky na klíče ze vzácných kovů, umělecká díla ze vzácných kovů, skříňky na šperky ze vzácných kovů, hodinky, hodinkové náramky ze vzácných kovů, pouzdra na hodinky ze vzácných kovů, špičky na cigarety z drahých kovů, pouzdra na cigarety z drahých kovů, piercingové kroužky, piercingové činky, tužky a pera z drahých kovů, pouzdra a stojany na tužky a pera z drahých kovů, poradenství se zaměřením na nákup a prodej výrobků: předměty z drahých kovů a jejich slitin, klenoty, šperky, diamanty, perly, prsteny, náramky, náhrdelníky, řetízky z drahých kovů, přívěsky ze vzácných kovů, náušnice z drahých kovů, manžetové knoflíky a spony do kravat ze vzácných kovů, medaile ze vzácných kovů, medaile potažené vzácnými kovy, mince ze vzácných kovů, pamětní mince, upomínkové mince, sošky ze vzácných kovů, sošky z drahokamů, brože (šperky), pouzdra na brýle ze vzácných kovů, pouzdra na telefony ze vzácných kovů, klíčenky ze vzácných kovů, ozdobné přívěsky na klíče ze vzácných kovů, umělecká díla ze vzácných kovů, skříňky na šperky ze vzácných kovů, hodinky, hodinkové náramky ze vzácných kovů, pouzdra na hodinky ze vzácných kovů, špičky na cigarety z drahých kovů, pouzdra na cigarety z drahých kovů, piercingové kroužky, piercingové činky, tužky a pera z drahých kovů, pouzdra a stojany na tužky a pera z drahých kovů, služby vztahů s veřejností (public relations); (40) zpracování drahých kovů a jejich slitin, pokovování.

(511) 9, 14, 16, 35, 40

(540)



(111) **367872**

(220) 21.04.2017

(320) 21.04.2017

(442) 25.04.2018

(151) 01.08.2018

(730) **PHA Czech s.r.o.**, Strojnická 402, Český Těšín, Mosty, 73562, CZ

(740) Ing. Václav Kratochvíl, Husníkova 2086/22, Praha 5 Stodůlky, 15800

(210) O-539083

(591) Barevná

(510) (6) kolejnice; (7) visuté dopravníky; (12) vozíčky pro postižené, padáky, trakční motory, lanovky pro manipulaci s náklady, lyžařské vleky, sedačkové lanovky, vyklápěcí auta (dampery), osobní lodě a čluny, zařízení na kotvení, bojové lodě, pontony, vesla, pracovní čluny, malé motorové čluny, motorové čluny, bárky, vlečné čluny, kormidla, plachetnice, čluny (s výjimkou záchranných), lodní háky, jeřáby pro čluny, chrániče boku lodí při kotvení, lodní vrtule, lodní trupy, ledoborce, obojživelná vozidla, jednorozční vesla, lodě na ropné nebo rudné vrty, rybářské čluny, remorkéry, jachty, ropné tankery (lodě), říční bagry (lodě), kánoe, pádla pro kánoe, kontejnerové lodě, pokladače kabelů (lodě), dvoukolové muniční káry, kormidlová kola a páky, trajekty, nákladní lodě, kluzáky, vzdušné balóny, letadla, feditelné balóny (vzducholodě), obojživelná letadla, hydroplány, vírníky (autogrya), vesmírná vozidla, létající stroje, katapulty (pro létající stroje), vrtule pro létající stroje, helikoptéry, komíny pro lokomotivy, lokomotivy s vnitřním spalováním, motorová vozidla s vnitřním spalováním, tramvaje, elektrické lokomotivy, parní lokomotivy, osobní železniční vozy, lanovky (součást železnic), podvozky pro železniční vagóny, železniční spřáhla, nákladní železniční vagóny, akumulátorové lokomotivy, lanovky, kabiny lanové dráhy, elektrické visuté dráhy (kabiny lanovky), chladírenská vozidla, sněžné skútry, vyklápěče, autobusy, pojízdné hasičské žebříky, přívěsné vozíky motocyklů, kropicí auta, trojkolky, vozíky na hadice, obojživelná vozidla, sportovní auta, osobní auta (automobily), osobní auta (pro 7 a víc cestujících), sanitky, pohřební auta, motocykly, výstražné systémy (zvukové) pro bicykly, bicyklové ráfky, kola pro bicykly, bicyklové šlapky, ukazovatele směru pro motocykly, bicyklové zvonky, bicyklové stojany, bicyklová sedla, kryty na sedla pro motocykly, bicyklové pumpy, pedály pro bicykly, bicyklové rámy, bicyklová říditka, bicyklové hlavy kol, bicyklové blatníky, košíky uzpůsobené pro motocykly, omnibusy, obytná vozidla, airbagy (bezpečnostní zařízení pro automobily), stěrače, kapoty pro automobilové motory, klaksony pro automobily, hustilky (automobilové příslušenství), zavazadlové sítě pro automobily, alarmy pro automobily, dveře pro automobily, směrové signály pro automobily, zařízení pro automobily proti oslňování (s výjimkou dílů osvětlovacích zařízení), zpětná zrcátka pro automobily, nárazníky pro automobily, automobilové karosérie, automobilové podvozky, nosiče lyží pro automobily, výklopné zadní dveře (zdvihací, motorové), potahy pro automobily, přední skla automobilů, bezpečnostní sedadla pro děti (do automobilů), volanty pro automobily, automobilová sedadla, automobilová stoupátka, podvozky pro automobily, kola automobilů, sluneční clony pro automobily, automobilová okna, torzní tyče pro automobily, automobilové kapoty, couvací výstražné systémy pro automobily, opěrky hlavy pro automobilová sedadla, bezpečnostní pásy pro automobilová sedadla, vyvažovací závaží pro automobilová kola, ráfky pro automobilová kola, paprsky automobilových kol, obrněná vozidla, sněžové pluhy, vysokozdvizné vozíky, protikusy na paprsky kol, pásy pro náboje kol, popelářské vagóny/automobily, lůžkové vozy, kempovací automobily, automobilové domíchávače betonu, cisternové automobily, přívěsy (vozidla), nákladní automobily, blatníky pro nákladní automobily, bicykly, bicyklové paprsky, ukazovatele směru na bicykly, vozíky, saně (vozidla), vznášedla, vozy tažené koňmi a voly, dětské kočárky, rikšy, vagóny, káry, pneumatiky na kola pro vozidla, duše do kol vozidel, benzínové motory pro

pozemní vozidla, plynové turbíny pro pozemní vozidla, vzduchové turbíny pro pozemní vozidla, naftové motory pro pozemní vozidla, náporové motory pro pozemní vozidla, hydraulické turbíny pro pozemní vozidla, motory na stlačený vzduch pro pozemní vozidla, proudové motory pro pozemní vozidla, parní motory pro pozemní vozidla, parní turbíny pro pozemní vozidla, turboproudové motory pro pozemní vozidla, turbovrtulové proudové motory pro pozemní vozidla, gumové pásy pro pozemní vozidla, hnací řetězy pro pozemní vozidla, převody pro pozemní vozidla, převodovky pro pozemní vozidla, válečkové řetězy pro pozemní vozidla, spojky pro pozemní vozidla, převodové řetězy pro pozemní vozidla, hřídele převodovky pro pozemní vozidla, vačky pro pozemní vozidla, klikové skříně pro součásti pozemních vozidel (jiné než pro motory), měniče točivého momentu pro pozemní vozidla, převody pro pozemní vozidla, kožené pásy pro pozemní vozidla, spirálové pružiny pro vozidla, kolejové protinárazové materiály pro vozidla, nárazy tlumící pružiny pro vozidla, pružinové hydraulické tlumiče pro vozidla, vzduchové pružiny pro vozidla, laminované listové pružiny pro vozidla, kotoučové brzdy pro vozidla, pásové brzdy pro vozidla, brzdové obložení pro vozidla, brzdové čelisti pro vozidla, brzdové segmenty pro vozidla, kuželové brzdy pro vozidla, ložiska pro pozemní vozidla (ložiskové čepy náprav), osy pro pozemní vozidla, čepy náprav, motory na střídavý proud pro pozemní vozidla, servomotory pro pozemní vozidla, pozemní vozidla s elektrickými motory, motory na jednosměrný proud pro pozemní vozidla, traktory pro zemědělské účely.

(511) 6, 7, 12

(540)

PHC
PHA Czech

(111) **367873**

(220) 21.07.2017

(320) 21.07.2017

(442) 25.04.2018

(151) 01.08.2018

(730) **Krátký Vlastimil Ing.**, Viniční 1825/77, Brno, Židenice, 61500, CZ

(210) O-541148

(510) (9) dekorační magnety, ozdobné magnety, sluneční brýle, brýle; (11) plynové zapalovače; (14) náramky, hodinkové náramky, ozdobné klíčenky z drahých kovů, bižuterie a řetízky, klíčenky (drobné předměty nebo přívěsky), klíčenky jako klenoty (ozdoby nebo přívěsky), přívěsky na klíče (klíčenky potažené drahými kovy, klíčenky (kroužky na klíče s drobnými předměty nebo přívěsky), kroužky na klíče ze vzácných kovů, řetízky na klíče a přívěsky k nim, bižuterie, plastová bižuterie, náramky (šperky); (17) dekorační předměty (odznaky) vyrobené z gumy; (18) kůže a imitace kůže; (21) hrnky, šálky, keramické hrnky, cestovní hrnky, hrnky z kameniny, hrnky vyrobené z plastu, hrnky vyrobené z jemného kostního porcelánu, hrnky, jiné než z drahých kovů, talíře jako suvenýry, porcelánové podtácky, plastové podtácky, podtácky, kromě papírových a textilních; (22) textilní dárkové tašky, textilní pytle na balení, textilní sáčky na balení, tašky textilní (obaly a pošetky) na balení, textilní tašky na balení, pytle vyrobené z textilních materiálů; (24) potištěné textilní štítky, nažehlovací textilní etikety a štítky, textilní štítky na označování oděvů, samolepicí textilní štítky, odznaky vyrobené z textilních materiálů, nalepovací textilní materiály v podobě nálepek, textilní etikety k připnutí na oděv, textilní etikety, textilní výrobky pro domácnost a náhradní součásti pro textilní výrobky; (26) příslušenství a doplňky oblečení (galanterie), šicí potřeby a ozdobné textilní výrobky, vyšívání odznaky (emblémy), odznaky, ne z drahých kovů; (34) cigaretové zapalovače, zapalovače pro kuřáky; (42) navrhování log na trička.

(511) 9, 11, 14, 17, 18, 21, 22, 24, 26, 34, 42

(540)



- (111) **367874**
(220) 09.08.2017
(320) 09.08.2017
(442) 18.04.2018
(151) 01.08.2018
(730) **Tesco Mobile ČR s.r.o.**, Vršovická 1527/68b, Praha, 10000, CZ
(210) O-541528
(510) (35) reklama, propagace, řízení obchodní činnosti, obchodní administrativa, kancelářské práce; (38) telekomunikace.
(511) 35, 38
(540)



- (111) **367875**
(220) 04.10.2017
(320) 04.10.2017
(442) 25.04.2018
(151) 01.08.2018
(730) **Mikulíková Jana**, Slámova 691/51, Brno, 61800, CZ
(740) Mgr. Lukáš Dlabáček, patentový zástupce, Bolzanova 5, Brno, 61800
(210) O-542712
(591) Barevná
(510) (37) zlatnické a hodinářské opravy; (40) zlatnictví a stříbrnictví, klenotnictví a kovotepectví, úprava a zpracování drahých kovů, slévání drahých kovů.
(511) 37, 40
(540)



- (111) **367876**
(220) 10.10.2017
(320) 10.10.2017
(442) 25.04.2018
(151) 01.08.2018

- (730) **PilsFree, z. s.**, Tachovská 1373/41, Plzeň, Bolevec, 32300, CZ
(210) O-542829
(510) (9) počítače, počítačový software; (35) dodavatelské služby pro třetí osoby (nákup výrobků a služeb pro jiné podniky), propagační činnost, reklama, kancelářské práce, komerční informační kanceláře, překlad informací do počítačové databáze, pronájem reklamní doby v komunikačních médiích, pronájem reklamních materiálů, předplatné telekomunikačních služeb, zpracování dat; (37) stavebnictví, instalační služby v oblasti sítí elektronických komunikací a elektronických komunikačních zařízení, opravy sítí elektronických komunikací a elektronických komunikačních zařízení, servisní činnost techniků v oblasti sítí elektronických komunikací a elektronických komunikačních zařízení, údržba hardware; (38) telekomunikační služby, internetové a telefonní služby, počítačová komunikace, rozšiřování rádiových a televizních programů; (42) návrh a vývoj počítačového hardwaru a softwaru, poradenství v oblasti počítačového hardware a software, údržba software, pronájem software a hardware, tvorba a správa webových stránek, správa počítačových sítí.
(511) 9, 35, 37, 38, 42
(540)

Spojujeme Plzeň

- (111) **367877**
(220) 10.10.2017
(320) 10.10.2017
(442) 25.04.2018
(151) 01.08.2018
(730) **PilsFree, z. s.**, Tachovská 1373/41, Plzeň, Bolevec, 32300, CZ
(210) O-542830
(510) (9) počítače, počítačový software; (35) dodavatelské služby pro třetí osoby (nákup výrobků a služeb pro jiné podniky), propagační činnost, reklama, kancelářské práce, komerční informační kanceláře, překlad informací do počítačové databáze, pronájem reklamní doby v komunikačních médiích, pronájem reklamních materiálů, předplatné telekomunikačních služeb, zpracování dat; (37) stavebnictví, instalační služby v oblasti sítí elektronických komunikací a elektronických komunikačních zařízení, opravy sítí elektronických komunikací a elektronických komunikačních zařízení, servisní činnost techniků v oblasti sítí elektronických komunikací a elektronických komunikačních zařízení, údržba hardware; (38) telekomunikační služby, internetové a telefonní služby, počítačová komunikace, rozšiřování rádiových a televizních programů; (42) návrh a vývoj počítačového hardwaru a softwaru, poradenství v oblasti počítačového hardware a software, údržba software, pronájem software a hardware, tvorba a správa webových stránek, správa počítačových sítí.
(511) 9, 35, 37, 38, 42
(540)

Nespoutaná síť

- (111) **367878**
(220) 10.10.2017
(320) 10.10.2017
(442) 25.04.2018
(151) 01.08.2018
(730) **PilsFree, z. s.**, Tachovská 1373/41, Plzeň, Bolevec, 32300, CZ
(210) O-542831
(591) Barevná
(510) (9) počítače, počítačový software; (35) dodavatelské služby pro třetí osoby (nákup výrobků a služeb pro jiné podniky), propagační činnost, reklama, kancelářské práce, komerční informační kanceláře, překlad informací do počítačové databáze, pronájem reklamní doby v komunikačních médiích, pronájem reklamních materiálů, předplatné telekomunikačních služeb, zpracování dat; (37) stavebnictví, instalační služby v oblasti sítí elektronických komunikací a elektronických komunikačních zařízení, opravy sítí elektronických komunikací a elektronických komunikačních zařízení, servisní činnost techniků v oblasti sítí elektronických komunikací a elektronických komunikačních zařízení, údržba hardware; (38) telekomunikační služby, internetové a telefonní služby, počítačová komunikace, rozšiřování rádiových a televizních programů; (42) návrh a vývoj počítačového hardwaru a softwaru, poradenství v oblasti počítačového hardware a software, údržba software, pronájem software a hardware, tvorba a správa webových stránek, správa počítačových sítí.
(511) 9, 35, 37, 38, 42

(540)



- (111) **367879**
(220) 16.10.2017
(320) 16.10.2017
(442) 25.04.2018
(151) 01.08.2018
(730) **Pazderka-Honsa Jiri**, Hausbergstrasse 36, AINRING, DE
(210) O-543010
(591) Barevná
(510) (19) veletržní stánky; (20) montované expoziční stánky; (42) architektonický design, architektonický design exteriérových dekorací, architektonický design interiérových dekorací, poradenství v oboru architektonických návrhů, příprava architektonických projektů, počítačem podporovaný grafický design, grafický design, design a grafický design pro tvorbu webových stránek, design a grafický design pro tvorbu webových stránek na internetu, grafický design na sestavování webových stránek na internetu, průmyslový a grafický design, stavební design, služby v oblasti stavebního designu, poradenské služby v oblasti stavebního designu.
(511) 19, 20, 42
(540)



- (111) **367880**
(220) 27.10.2017
(320) 27.10.2017
(442) 25.04.2018
(151) 01.08.2018
(730) **Kubeliková Kamila Ing.arch.**, Josefská 44/2, Praha, 11800, CZ
(740) JUDr. Dorota Líbalová, Šubertova 1353/1353/4, Praha 2, 12000
(210) O-543315
(510) (6) umělecká díla z obecných kovů; (14) vzácné kovy a jejich slitiny, výrobky z nich, a to šperky z nich včetně imitací, drahokamy a polodrahokamy, manžetové knoflíčky, jehlice do kravat, spony na kravaty, kroužky na klíče, řetízky na klíče a jejich přívěšky, šperky ve formě přívěšků, šperkovnice, hodiny a hodinky, komponenty ke šperkům, hodinám a hodinkám, zapínání ke šperkům, korálky na výrobu šperků; (16) fotografie, fólie a sáčky pro balení a obaly; (19) umělecká díla z kamene nebo mramoru; (20) umělecká díla ze dřeva, vosku, sádry, perleti, v surovém stavu nebo částečně zpracované, mušle, lastury, ulity, mořská pěna, jantar; (40) zhotovování šperků; (43) služby zajišťující dočasné ubytování.
(511) 6, 14, 16, 19, 20, 40, 43

(540)



- (111) **367881**
(220) 31.10.2017
(320) 31.10.2017
(442) 25.04.2018
(151) 01.08.2018
(730) **Zhejiang Eternal Automation Sci-tec Co., Ltd.**, Jiangning Road, Jiangkou Street, Fenghua City, Ningbo Zhejiang, CN
(740) Mgr. Zuzana Šimonovská LL.M., Jaselská 311/25, Praha 6, Dejvice, 16000
(210) O-543409
(510) (7) regulátory tlaku (části strojů), ventily (části strojů), výtlačné ventily (části strojů), pneumatická ovládací zařízení pro stroje, motory a hnací stroje (s výjimkou motorů pro pozemní vozidla), stroje na stlačený vzduch, válce pro stroje, pneumatické dopravníky, spojovací části (části strojů), filtry (části strojů nebo motorů), vypouštěcí kohouty; (9) váhy, měřidla, měřítka, elektromagnetické cívky, koncovky (elektrotechnika), přístroje na zaznamenávání času; (17) spojky na válce a spojky na ohebné potrubí nekovové, trubky ohebné nekovové, hadice z textilních materiálů.
(511) 7, 9, 17
(540)



- (111) **367882**
(220) 01.11.2017
(320) 01.11.2017
(442) 25.04.2018
(151) 01.08.2018
(730) **Trubač Ondřej JUDr.**, Zámecké schody 189/8, Praha 1, 11800, CZ
(210) O-543425
(510) (16) papír, kartón, dekorační a upomínkové předměty z papíru a kartónu, knihy, časopisy a komiksy, tiskopisy, tištěné publikace, papírnické zboží, pera, tužky, zvýrazňovací tužky, obrazy, fotografie a tisky, plakáty, plakáty velké plošné, zápisníky a památníky, tištěné instruktážní a výukové materiály, obtisky a nálepky, pozdravné karty a pohlednice, záložky do knih, rozetky, účtenky, papírové tabule, papírové visačky, novoroční přání, letáky, tištěné jídelní listky, knižní zarážky, těžítka na papír, dekorační zboží, a to papírové stojánky na stůl různých tvarů, pивní podtácky papírové, nápojové stojánky papírové, samolepky, igelitové tašky, kalendáře a diáře, materiály na psaní, a to inkousty, křídly a psací potřeby, balicí papír, dárkové štítky, papírové ubrusy, ubrousky a podložky, papírové ručníky; (25) oděvy pro reklamní účely, trička, košile, pokrývky hlavy, čepice, klobouky, zástěry; (33) alkoholické nápoje (s výjimkou pív); (35) reklama a marketing prostřednictvím všech druhů médií, vydávání a rozšiřování reklamních materiálů a textů na všech dostupných nosičích, vydávání reklamních brožur a katalogů, reklamní inzerce v tisku a v síti Internet, reklama on-line v počítačové síti, organizování obchodních nebo reklamních akcí; (43) bary, snack-bary, služby pohostinství a stravování, restaurační služby, příprava a podávání jídel a nápojů, příprava a podávání hotových jídel a výrobků studené kuchyně, zajišťování hromadného stravování (catering), pronájem

barového vybavení, nábytku, židlí, stolů, prostírání, nápojového skla a přístrojů na vaření, dočasné ubytování.

(511) 16, 25, 33, 35, 43
(540)



(111) **367883**

(220) 14.11.2017
(320) 14.11.2017
(442) 25.04.2018
(151) 01.08.2018
(730) **Českomoravský beton, a.s.**, Beroun-Město 660, Beroun, 26601, CZ
(210) O-543750

(510) (19) stavební materiály nekovové, betonové stavební materiály, sádra (stavební materiál), nekovové stavební a konstrukční materiály a prvky, neohebné trubky nekovové pro stavebnictví, asfalt, směla, přenosné konstrukce nekovové, nekovové pomníky, stavební materiál včetně betonu, betonových směsí, betonových prefabrikátů, samonivelačních litých směsí a potěrů jak na bázi cementu, tak i síranu vápenatého; (35) pomoc v obchodní a podnikatelské činnosti (obchodní služby), management a administrativní služby, propagační činnost, reklama, pomoc při řízení obchodní činnosti, obchodní administrativa, kancelářské práce, zprostředkovatelská činnost v oblasti obchodu s výrobky ve třídě 19, poskytování pomoci při provozu obchodu, podnikové a ekonomické poradenství a obchodní management; (37) instalační a montážní služby, čištění, opravy a údržba, a to vše ve stavebnictví, stavebnictví, opravy a instalační služby ve stavebnictví, pronájem zařízení spojených s technologií betonu, maltových směsí a pokládky samonivelačních podlahových směsí a potěrů, poradenská a konzultační činnost ve stavebnictví, pokládka výše uvedených výrobků ve třídě 19, zprostředkovatelská činnost v rozsahu služeb ve třídě 37; (39) přeprava stavebních materiálů, doprava a přeprava, doprava, balení a skladování zboží, organizování cest, přeprava, doprava, čerpání stavebních materiálů uvedených ve třídě 19 s následnou dopravou, skladováním výše uvedených výrobků ve třídě 19; (42) služby testování, služby ověřování a služby kontroly kvality, vědecké a technologické služby, vědecké a technologické služby a související výzkum a projektování, analytické a výzkumné služby v průmyslu, navrhování a vývoj počítačového hardwaru a softwaru, poradenská a zprostředkovatelská činnost ve stavebnictví v rozsahu služeb třídy 42.

(511) 19, 35, 37, 39, 42
(540)

 **SLIMFLOW**
LITÝ ANHYDRITOVÝ POTĚR

(111) **367884**

(220) 16.11.2017
(320) 16.11.2017
(442) 25.04.2018
(151) 01.08.2018
(730) **Jello s.r.o.**, Ruská 58, Praha 10, 10100, CZ
(210) O-543832

(510) (28) hry, hračky a výrobky určené ke hraní, samostatně stojící zařízení na video hry, cvičební a sportovní potřeby, vánoční ozdoby; (41) vzdělávání, zábava, sportovní a kulturní aktivity; (42) vědecké a technologické služby a související výzkum a projektování, průmyslová analýza a výzkum, navrhování a vývoj počítačového hardwaru a softwaru.

(511) 28, 41, 42
(540)

Imaginatorium

(111) **367885**

(220) 20.11.2017
(320) 20.11.2017
(442) 25.04.2018
(151) 01.08.2018
(730) **FORNEMI s.r.o.**, Lučina č.p. 6, 73939, CZ
(740) Advokátní kancelář HAJDUK & PARTNERS s.r.o., Hrabinská 498/19, Český Těšín, 73701

(210) O-543838

(510) (9) počítače, počítačové hry, počítačový software, počítačový telefonní software, interaktivní zábavní software, software počítačových her, software a programy videoher, software pro mobilní telefony, stahovatelný software interaktivní zábavy na hraní počítačových her; (35) reklamní, marketingové a propagační služby, pomoc v obchodní a podnikatelské činnosti, management a administrativní služby, obchodní informace pro spotřebitele, prodej aplikačního softwaru, obchodní analýzy, průzkum a informační služby, agentury pro práci s veřejností, aktualizace reklamních materiálů, bannerová reklama, digitální reklamní služby, on-line prodej aplikačního softwaru, poskytování informací o výrobcích prostřednictvím telekomunikačních sítí k reklamním a prodejním účelům, event marketing (získávání zákazníků pořádáním akcí), grafická úprava pro reklamní účely, pořádání předváděcích akcí pro obchodní účely, předvádění výrobků, předvádění zboží, billboardy reklamní (pronájem -), leasing reklamních billboardů, poskytování a pronajímání reklamního prostoru na internetu, poskytování reklamního prostoru, poskytování reklamního prostoru elektronickými prostředky a globálními informačními sítěmi, pronájem míst/ploch pro reklamu, pronájem plakátovacích ploch, analýza a průzkum trhu, analýza reakce na reklamu a výzkumu trhu, analýza reakcí zákazníků, zpracování obchodních informací, sběr a systematizace dat; (38) elektronická pošta, služby elektronických nástěnek (telekomunikační služby), informační kanceláře, služby dálkových konferencí, počítačová komunikace, posílání zpráv, poskytování internetových diskusních fór, pronájem přístrojů pro přenos zpráv, pronájem přístupového času ke globálním počítačovým sítím, pronájem zařízení pro přenos informací, přenášení pomocí satelitních družic, přenos zpráv a obrazových informací pomocí počítače, půjčování telekomunikačních zařízení, telekonference (služby dálkových konferencí), teleshoppingové služby (poskytování televizních kanálů pro teleshoppingové služby), televizní vysílání, telexové služby, výzvy (služby poskytované rádiem, telefonem nebo jinými elektronickými komunikačními prostředky), zaslání zpráv; (41) služby v oblasti vzdělávání, zábavy a sportu, programy her (zábava, vzdělávání), audio zábava, audiovizuální ukázkové prezentace, konferenční služby, kongresy (organizování a pořádání kongresů), konzultační a informační služby vztahující se k pořádání, vedení a organizování konferencí, organizování a provozování kvízů, organizace her a soutěží, konzultační a informační služby vztahující se k pořádání, vedení a organizování kongresů, organizování konferencí, výstav a soutěží, organizování vzdělávacích nebo zábavních soutěží; (42) služby v oblasti informačních technologií, pronájem počítačového hardwaru a počítačového vybavení, webhostingové služby a software jako služba a pronájem softwaru, vývoj softwaru, programování a implementace softwaru.

(511) 9, 35, 38, 41, 42
(540)

 **QUIZO**

- (111) **367886**
(220) 24.11.2017
(320) 24.11.2017
(442) 25.04.2018
(151) 01.08.2018
(730) **BEWIT FRANCHISE, s.r.o.**, Nová čtvrť 287/1, Ostrava, Lhotka, 72528, CZ
(740) Ing. Jiří Střelák, Šumberova 42, Praha 6, 16200
(210) O-543981
(510) (3) kosmetické přípravky, esenciální oleje, aroma, masážní oleje, krémy a emulze, parfumerie - vůně a parfém, vonné oleje a směsi, mýdla, líčidla, deodoranty, pleťová kosmetika, pleťové krémy, přípravky pro holení, vlasová kosmetika, šampóny a kondicionéry, ústní kosmetika, zubní pasty, ústní vody, čisticí prostředky, prací prostředky, bělicí prostředky pro kosmetické účely a domácnost, odmašťovací prostředky, jiné než pro použití ve výrobních procesech, lešticí prostředky, vzorky kosmetických výrobků; (5) potravinové doplňky všeho druhu uvedené v této třídě, vitamíny, minerály a stopové prvky pro výživu organismu, doplňky stravy obohacené vitamíny, minerály nebo stopovými prvky, doplňky stravy pro fyzicky aktivní osoby, sportovce a rekonvalescenty, nutriční a dietetické přípravky a nápoje pro léčebné účely, posilující poživatiny, extrakty a potraviny pro zvláštní výživu, potraviní doplňky pro posílení imunity organismu a zlepšení zdraví, farmaceutické výrobky a léčiva, dezinfekční výrobky, lékařské roztoky, léčivé čaje a byliny; (29) mléko, mléčné výrobky, sýry, maso, masné výrobky, uzeniny, ryby potravinářsky upravené a rybí výrobky, vejce, vaječné výrobky, jedlé oleje a tuky, ořechy a semena zpracované, ovoce a zelenina konzervovaná, vařená, sušená a mražená, bramborové výrobky potravinářsky upravené; (30) káva, čaj, kakao, cukr, med, čokoláda a výrobky z nich spadající do této třídy, výrobky z obilnin, cereálie, mouka a výrobky z ní, pečivo všeho druhu, těsto a výrobky z něj, těstoviny, kukuřice upravená a kukuřičné výrobky, cukrovinky, zmrzlina, sladidla přírodní, žvýkačky, koření; (31) čerstvé ovoce a zelenina, potraviny pro zvířata, rostliny a plody čerstvé, ořechy a semena čerstvá, živá zvířata; (35) maloobchodní, velkoobchodní a elektronický prodej kosmetických výrobků, esenciálních olejů, potravin, potravinových doplňků, nápojů, léčiv, čisticích a pracích prostředků, reklamní činnosti, marketingové činnosti, obchodní průzkumy, předvádění výrobků, automatizované i ruční zpracování dat, správa obchodních dat, obchodní poradenství, obchodní administrativa, pořádání reklamních a prodejních akcí, distribuce reklamních materiálů a vzorků výrobků, poskytování obchodních a prodejních informací v rámci prodeje výrobků.
(511) 3, 5, 29, 30, 31, 35
(540)



- (111) **367887**
(220) 27.11.2017
(320) 27.11.2017
(442) 25.04.2018
(151) 01.08.2018
(730) **Nadace The Bakala Foundation**, Pernerova 676/51, Praha 8, 12000, CZ
(740) JUDr. Kristýna Dolejšová Kabelová Ph.D., Kadeřávkovská 1075/7, Praha 6, 16000
(210) O-544007
(510) (35) zprostředkování pracovních stáží; (36) finanční sponzorování, poskytování finanční pomoci, financování projektů všeho druhu, grantové rozdělování finančních prostředků, nadační činnost v oblasti finanční; (41) nadační činnost v oblasti kulturní, výchovné a vzdělávací, poradenství při výběru povolání, informace o vzdělávání, organizace stáží, podpora a vytváření projektů v oblasti kulturní, výchovné a vzdělávací, organizování a pořádání kulturních dobročinných/humanitárních akcí, organizování a

- pořádání kulturních, společenských, zábavních a sportovních akcí, přednášek, besed, seminářů a výstav ke kulturním a vzdělávacím účelům, školicí, vzdělávací a lektorská činnost, provoz vzdělávacího zařízení a knihovny, pořádání školení a kurzů, vydavatelská a nakladatelská činnost, elektronické publikování v nadační oblasti, audiovizuální produkce.
(511) 35, 36, 41
(540)

Bakala Foundation Student Hub

- (111) **367888**
(220) 27.11.2017
(320) 27.11.2017
(442) 25.04.2018
(151) 01.08.2018
(730) **Nadace The Bakala Foundation**, Pernerova 676/51, Praha 8, 12000, CZ
(740) JUDr. Kristýna Dolejšová Kabelová Ph.D., Kadeřávkovská 1075/7, Praha 6, 16000
(210) O-544008
(510) (35) zprostředkování pracovních stáží; (36) finanční sponzorování, poskytování finanční pomoci, financování projektů všeho druhu, grantové rozdělování finančních prostředků, nadační činnost v oblasti finanční; (41) nadační činnost v oblasti kulturní, výchovné a vzdělávací, poradenství při výběru povolání, informace o vzdělávání, organizace stáží, podpora a vytváření projektů v oblasti kulturní, výchovné a vzdělávací, organizování a pořádání kulturních dobročinných/humanitárních akcí, organizování a pořádání kulturních, společenských, zábavních a sportovních akcí, přednášek, besed, seminářů a výstav ke kulturním a vzdělávacím účelům, školicí, vzdělávací a lektorská činnost, provoz vzdělávacího zařízení a knihovny, pořádání školení a kurzů, vydavatelská a nakladatelská činnost, elektronické publikování v nadační oblasti, audiovizuální produkce.
(511) 35, 36, 41
(540)

Nadace The Bakala Foundation

- (111) **367889**
(220) 30.11.2017
(320) 30.11.2017
(442) 25.04.2018
(151) 01.08.2018
(730) **SYNOT REAL ESTATE, k.s.**, Sokolovská 541/198, Praha 8, Libeň, 18000, CZ
(740) Mgr. David Müller, Filipova 2016/6, Praha 4, Chodov, 14800
(210) O-544128
(510) (44) provozování saunových zařízení, masáže.
(511) 44
(540)

Grandhotel Tatra

- (111) **367890**
(220) 30.11.2017
(320) 30.11.2017
(442) 25.04.2018
(151) 01.08.2018
(730) **SYNOT REAL ESTATE, k.s.**, Sokolovská 541/198, Praha 8, Libeň, 18000, CZ
(740) Mgr. David Müller, Filipova 2016/6, Praha 4, Chodov, 14800
(210) O-544130
(591) Barevná
(510) (44) provozování saunových zařízení, masáže.
(511) 44
(540)



(111) **367891**

(220) 06.12.2017

(320) 06.12.2017

(442) 25.04.2018

(151) 01.08.2018

(730) **Němec Matěj**, Na Marsu 394, Černošice, 25828, CZ

(740) Mgr. Ing. Marek Němec, advokát, Nádražní 106, box 223, Sedlčany, 26401

(210) O-544253

(510) (9) magnetické, elektronické a optické nosiče informací, včetně zvuku a obrazu, nahané nebo prázdné nosiče informací, antény, automaty hudební, hrací skříně uváděné do chodu vhozením mince, brýle, čtecí zařízení v televizi, dalekohledy, diapozitivy, magnetické disky, kompaktní disky, gramofonové desky, disky optické, elektronické oznamovací tabule, elektronické publikace, epidiascopy, filmové kamery, exponované filmy, kreslené filmy, fotografické snímky, hologramy, kinofilmy, magnetické pásky, pásky pro zvukové záznamy, mikrofony, nosiče dat magnetické, nosiče dat optické, nosiče zvukových nahrávek, nosiče zvukových záznamů, obrazovky, optické disky kompaktní CD ROM, počítačové hry ke stažení, diaprojektory, televizní hry (elektronické), televizní přístroje, fotoaparáty, videokamery, videokazety, videopásky, videotelefony; (16) knihy, hudebniny, notové záznamy, obaly pro nosiče informací v rámci třídy, atlasy, časopisy, fotografie, grafické reprodukce, katalogy, mapy, podložky papírové pod pivní sklenice; (41) rozšiřování a půjčování tištěných, magnetických, elektronických a optických nosičů informací, včetně zvuku a obrazu, pořizování zvukových a obrazových záznamů, nakladatelská a vydavatelská činnost, filmová produkce, zvuková produkce, agenturní činnost v oblasti kultury, dabing, pronájem dekorací, digitální zpracování obrazu a zvuku v rámci této třídy, elektronické publikování (DTP), estrády, filmová studia, filmová tvorba, poskytování databáze zvuků a šumů v rámci této třídy, pronájem filmových promítaček a jejich příslušenství, půjčování filmů, fotografování, informace o možnostech zábavy, informace o výchově a vzdělávání, provozování kinosálů, klubové služby, půjčovny knih, vydávání knih, organizování a vedení kolokvia, organizování a vedení konference, organizování a vedení kongresu, korespondenční kurzy, provozování muzea, služby nahrávacího studia, nahrávání videopásek, obrazové zpravodajství, organizování kulturních nebo vzdělávacích výstav, organizování plesů, organizování vzdělávacích nebo zábavných soutěží, zábavné parky, plánování a organizování večírků, pořádání soutěží krásy, pronájem osvětlovacích zařízení pro divadla nebo televizní studia, provozování her on-line, předprodej vstupenek, psaní scénářů, reportérské služby, školení, vyučování, výroba televizních programů, televizní zábava, služby v zábavě, výroba divadelních nebo jiných představení, vyuka, vzdělávací informace, organizování živých vystoupení.

(511) 9, 16, 41

(540)



(111) **367892**

(220) 07.12.2017

(320) 07.12.2017

(442) 25.04.2018

(151) 01.08.2018

(730) **TIC BRNO, příspěvková organizace**, Radlická 365/2, Brno, 60200, CZ

(740) Advokátní kancelář Tschöpl & Partner, advokáti, Mgr. Jana Pantůčková, Výstaviště 1, Brno, 64700

(210) O-544278

(510) (35) marketing, reklamní, inzertní a propagační činnost v rámci této třídy, včetně propagace akcí jako koncertů, festivalů a gastronomických služeb, organizování komerčních nebo reklamních výstav a veletrhů, rozšiřování reklamních nosičů, služby reklamních agentur a propagace jako je

zajišťování reklamy on-line v počítačové síti Internet, rozhlasové reklamy, televizní reklamy, pronájem reklamní doby v komunikačních médiích, předvádění zboží a gastronomických služeb pro reklamní účely, rozšiřování reklamních materiálů (letáků, prospektů, tisků, vzorků), venkovní reklama, vydávání a distribuce reklamních, propagačních a inzertních textů, tiskovin, publikací, knih, časopisů, periodik, prospektů, potisků, samolepek, fotografií, plakátů, pohlednic, reklamních materiálů, příruček, průvodců, brožur, kupónů (vouchery), rozšiřování reklamních suvenýrů, vylepování plakátů organizace a pořádání komerčních veletrhů a festivalů a služby spojené s organizací a pořádáním komerčních veletrhů a festivalů a komerčních výstav; (41) pořádání kulturních, společenských, zábavných, akcí a produkcí, diskoték a zábav, provozování kulturních a zábavných zařízení, pořádání výstav, veletrhů, přehlídek, festivalů, seminářů, soutěží, konferencí, kongresů, sympozií a obdobných akcí ke kulturním a sportovním účelům, zajišťování speciálních programů a vystoupení v barech (zábava), plánování a organizování večírků a oslav (zábava), výchova, vzdělávání, zábava, pořádání výchovně-vzdělávacích programů s tematikou gastronomie, vzdělávací a školící činnosti v rámci této třídy, hudební produkce v rámci této třídy, informace a zprostředkování možnosti rozptýlení, zábavy, organizování živých představení a vystoupení, pořádání divadelních představení, provozování kinosálů, koncertní síně, předprodej vstupenek, agenturní činnost a zprostředkování v oblasti kultury, elektronické publikování, poskytování on-line publikací, organizování soutěží, vydávání knih, publikací a časopisů s výjimkou reklamních, informace o možnostech zábavy; (43) služby zajišťující stravování a pitný režim, služby spojené s poskytováním a opatrováním stravy a nápojů, zejména v restauracích, kavárnách, barech, pivnicích, restauračních pivovarech, podnicích rychlého občerstvení, hodnocení služeb souvisejících s gastronomií, pořádání ochutnávek souvisejících s anketou a soutěží, pořádání anket na hodnocení restaurací, hodnocení restauračních a gastronomických služeb, poradenská činnost v oboru gastronomie, zajišťování, poskytování gastronomických služeb, zprostředkovatelská činnost v oblasti gastronomie v rámci služeb restaurací a pivnic, příprava a zhotovování jídel a výrobků teplé a studené kuchyně, ubytovací a hotelové služby, rezervace pobytů, půjčování restauračního zařízení, pořádání gastronomických festivalů, přehlídek a ochutnávek v rámci této třídy, organizování recepce a koktejlů se zaměřením na gastronomii, zásobování restaurací a provozoven potravinářskými výrobky a nápoji, poradenství v oboru gastronomie v rámci této třídy, služby spojené s poskytováním a opatrováním stravy a nápojů, zejména v restauracích, kavárnách, barech, pivnicích, restauračních pivovarech, podnicích rychlého občerstvení, hodnocení a srovnávání poskytovatelů služeb v gastronomii, informace o možnostech stravování a gastronomie, pořádání gastronomických akcí.

(511) 35, 41, 43

(540)

Gourmet
→ BRNO

(111) **367893**

(220) 07.12.2017

(320) 07.12.2017

(442) 25.04.2018

(151) 01.08.2018

(730) **Compitum s.r.o.**, Nad kostelem 724/10, Praha 4, Braník, 14700, CZ

(210) O-544296

(510) (35) reklamní, marketingové a propagační služby; (41) vydavatelská činnost a zpravodajství, organizování slavností pro vzdělávací účely, vzdělávací a školící služby, příprava a pořádání vzdělávacích akcí, pořádání vzdělávacích aktivit pro letní tábory, služby audiovizuálních ukázkových prezentací pro vzdělávací účely, organizování a pořádání veletrhů pro kulturní nebo vzdělávací účely, organizování kongresů a konferencí pro kulturní a vzdělávací účely, vzdělávací služby zaměřené na fyzickou kondici, poskytování vzdělávacích služeb vztahujících se k tělesné kondici, vzdělávací semináře, vzdělávací kurzy, vzdělávací informace, vzdělávací ukázky, klubové vzdělávací služby, vzdělávací pobytové kurzy,

středoškolské vzdělávací služby, služby vzdělávací akademie, obchodní vzdělávací služby, postgraduální vzdělávací kurzy, vzdělávací služby pro poskytování vzdělávacích kurzů, provozování vzdělávacích zařízení, šíření vzdělávacích materiálů, řízení vzdělávacích služeb; (44) zotavovny, sanatoria, služby zdravotní péče, kliniky nebo sanatoria (soukromé), konzultační služby týkající se péče o zdraví, léčba drogové závislosti, léčba toxikomanů, meditace (služby), muzikoterapie pro fyzické, psychologické a poznávací účely, odborné poradenství se zaměřením na zdraví, péče pro hospitalizované a ambulantní pacienty, poradenství týkající se pracovní terapie, poskytování respitní péče, pracovní terapie a rehabilitace, rehabilitace drogově závislých pacientů, rehabilitace pacientů závislých alkoholu, rehabilitace pacientů závislých na narkotikách, rehabilitace pacientů zneužívajících omamné látky, sanatoria, služby hudební terapie, služby autogenní terapie, služby péče o duševní zdraví, služby pracovní terapie, služby pro léčbu nespavosti, služby pro léčbu závislosti, služby sanatorií, služby týkající se reiki.

(511) 35, 41, 44

(540) **Branické sanatorium Moniky Plocové -
Rozhodnutí, které Vám změní život...**

(111) **367894**

(220) 07.12.2017

(320) 07.12.2017

(442) 25.04.2018

(151) 01.08.2018

(730) **Compitum s.r.o.**, Nad kostelem 724/10, Praha 4, Braník, 14700, CZ

(210) O-544300

(510) (35) reklamní, marketingové a propagační služby; (41) vydavatelská činnost a zpravodajství, organizování slavností pro vzdělávací účely, vzdělávací a školicí služby, příprava a pořádání vzdělávacích akcí, pořádání vzdělávacích aktivit pro letní tábory, služby audiovizuálních ukázkových prezentací pro vzdělávací účely, organizování a pořádání veletrhů pro kulturní nebo vzdělávací účely, organizování kongresů a konferencí pro kulturní a vzdělávací účely, vzdělávací služby zaměřené na fyzickou kondici, poskytování vzdělávacích služeb vztahujících se k tělesné kondici, vzdělávací semináře, vzdělávací kurzy, vzdělávací informace, vzdělávací ukázky, klubové vzdělávací služby, vzdělávací pobytové kurzy, středoškolské vzdělávací služby, služby vzdělávací akademie, obchodní vzdělávací služby, postgraduální vzdělávací kurzy, vzdělávací služby pro poskytování vzdělávacích kurzů, provozování vzdělávacích zařízení, šíření vzdělávacích materiálů, řízení vzdělávacích služeb; (44) zotavovny, sanatoria, služby zdravotní péče, kliniky nebo sanatoria (soukromé), konzultační služby týkající se péče o zdraví, léčba drogové závislosti, léčba toxikomanů, meditace (služby), muzikoterapie pro fyzické, psychologické a poznávací účely, odborné poradenství se zaměřením na zdraví, péče pro hospitalizované a ambulantní pacienty, poradenství týkající se pracovní terapie, poskytování respitní péče, pracovní terapie a rehabilitace, rehabilitace drogově závislých pacientů, rehabilitace pacientů závislých alkoholu, rehabilitace pacientů závislých na narkotikách, rehabilitace pacientů zneužívajících omamné látky, sanatoria, služby hudební terapie, služby autogenní terapie, služby péče o duševní zdraví, služby pracovní terapie, služby pro léčbu nespavosti, služby pro léčbu závislosti, služby sanatorií, služby týkající se reiki.

(511) 35, 41, 44

(540) **Branické sanatorium Moniky Plocové**

(111) **367895**

(220) 07.12.2017

(320) 07.12.2017

(442) 25.04.2018

(151) 01.08.2018

(730) **Compitum s.r.o.**, Nad kostelem 724/10, Praha 4, Braník, 14700, CZ

(210) O-544303

(591) Barevná

(510) (35) reklamní, marketingové a propagační služby; (41) vydavatelská činnost a zpravodajství, organizování slavností pro vzdělávací účely, vzdělávací a školicí služby, příprava a pořádání vzdělávacích akcí, pořádání vzdělávacích aktivit pro letní tábory, služby audiovizuálních ukázkových prezentací pro vzdělávací účely, organizování a pořádání veletrhů pro kulturní nebo vzdělávací účely, organizování kongresů a konferencí pro kulturní a vzdělávací účely, vzdělávací služby zaměřené na fyzickou kondici, poskytování vzdělávacích služeb vztahujících se k tělesné kondici,

vzdělávací semináře, vzdělávací kurzy, vzdělávací informace, vzdělávací ukázky, klubové vzdělávací služby, vzdělávací pobytové kurzy, středoškolské vzdělávací služby, služby vzdělávací akademie, obchodní vzdělávací služby, postgraduální vzdělávací kurzy, vzdělávací služby pro poskytování vzdělávacích kurzů, provozování vzdělávacích zařízení, šíření vzdělávacích materiálů, řízení vzdělávacích služeb; (44) zotavovny, sanatoria, služby zdravotní péče, kliniky nebo sanatoria (soukromé), konzultační služby týkající se péče o zdraví, léčba drogové závislosti, léčba toxikomanů, meditace (služby), muzikoterapie pro fyzické, psychologické a poznávací účely, odborné poradenství se zaměřením na zdraví, péče pro hospitalizované a ambulantní pacienty, poradenství týkající se pracovní terapie, poskytování respitní péče, pracovní terapie a rehabilitace, rehabilitace drogově závislých pacientů, rehabilitace pacientů závislých alkoholu, rehabilitace pacientů závislých na narkotikách, rehabilitace pacientů zneužívajících omamné látky, sanatoria, služby hudební terapie, služby autogenní terapie, služby péče o duševní zdraví, služby pracovní terapie, služby pro léčbu nespavosti, služby pro léčbu závislosti, služby sanatorií, služby týkající se reiki.

(511) 35, 41, 44

(540)



(111) **367896**

(220) 13.12.2017

(320) 13.12.2017

(442) 25.04.2018

(151) 01.08.2018

(730) **CETROS, s.r.o.**, Pod Hájkem 406/1a, Praha 8, 18000, CZ

(740) Rott, Růžička & Guttman Patentové, známkové a advokátní kanceláře, JUDr. Vladimír Rott, Vinohradská 37, Praha 2, 12000

(210) O-544447

(510) (9) audiovizuální zařízení pro výuku, počítačové programy, software pro vzdělávání; (16) učební a vyučovací pomůcky kromě přístrojů, učební texty, manuály, knihy, natištěné karty jako učební pomůcky; (41) výchovná a vzdělávací činnost, školení, kurzy, poskytování on-line školení, pořádání kulturních, zábavních akcí a vzdělávacích akcí, publikace učebnic a knih.

(511) 9, 16, 41

(540)

Anglicky fantasticky

(111) **367897**

(220) 23.09.2012

(320) 23.09.2012

(442) 25.04.2018

(151) 01.08.2018

(730) **SCORPIO POLAND KRZYSZTOF SINKIEWICZ**, Pabianicka 71/77, Rzgów, 95-030, PL

(740) PatOZ - patentová kancelář, Mgr. Pavel Panák, patentový zástupce, Ječná 243/39a, Praha 2, 12000

(210) O-544455

(591) Barevná

(510) (25) oděvy, obuv, kloboučnické zboží.

(511) 25

(540)



- (111) **367898**
(220) 14.12.2017
(320) 14.12.2017
(442) 25.04.2018
(151) 01.08.2018
(730) **Chaloupka Otakar PhDr.**, Čertouská 353/8, Praha 9 - Hloubětín, 19800, CZ
Kmuničková Zdenka MUDr., Blanická 26, Praha 2, 12000, CZ
Kordylewska Katarzyna, Pod Kostelem 109/3, Praha 6, 16200, CZ
(740) PhDr. Otakar Chaloupka, Čertouská 353/8, Praha 9, Hloubětín, 19800
(210) O-544459
(510) (41) pořádání a vedení seminářů, pořádání a vedení workshopů, pořádání a vedení konferencí, pořádání a vedení sympozií, pořádání výstav ke kulturním a vzdělávacím účelům, poradenství pro volbu povolání v oblasti vzdělávání nebo školení, praktický výcvik, prázdninové tábory (zábava), profesní klasifikace, psaní textů a psaní scénářů s výjimkou reklamních, školení, vydávání knih, vydávání textů s výjimkou reklamních, výroba filmů s výjimkou reklamních, výuka, vzdělávací služby; (42) klinické studie, vědecký výzkum; (44) alternativní medicína, lékařské služby, masáže, ozdravné, služby psychologa, terapeutické služby, zdravotní poradenství.
(511) 41, 42, 44

(540) **Metoda integrativního dýchání MUDr.
Zdeny Kmuničkové**

- (111) **367899**
(220) 20.12.2017
(320) 20.12.2017
(442) 25.04.2018
(151) 01.08.2018
(730) **City Smart Parking s.r.o.**, Vydumchov 707/20, Karviná, Fryštát, 73301, CZ
(740) PatentCentrum Sedláč & Partners s.r.o., Husova tř. 1847/5, České Budějovice, České Budějovice 3, 37001
(210) O-544671
(510) (9) software pro zpracování a analýzu dat, nahraný obsah (počítačové programy, data a informace), zařízení a příslušenství na zpracování dat (elektrická a mechanická), počítačový software a hardware; (38) přenos dat telekomunikačními prostředky, služby v oblasti vysílání a příjmu dat pomocí telekomunikačních prostředků; (39) doprava a přeprava, dopravní informace, služby pro parkování vozidel, poskytování informací o dopravě a cestování prostřednictvím mobilních telekomunikačních přístrojů a zařízení, řízení dopravy prostřednictvím komunikační sítě a technologie, poskytování informací o parkování vozidel, sledování osobních vozidel pomocí počítače nebo globálními polohovými systémy (dopravní informace); (42) tvorba software a tvorba počítačových systémů, vývoj, instalace a údržba softwaru, počítačové programování, pronájem software, získávání dat (data mining), počítačové služby pro analýzu dat, datové služby - úschova, správa, zálohování dat, provozování datových skladů v rámci této třídy, počítačová správa big data (databázi).
(511) 9, 38, 39, 42

(540)



eParkomat

- (111) **367900**
(220) 22.12.2017
(320) 22.12.2017
(442) 25.04.2018
(151) 01.08.2018
(730) **CHOBOLA s.r.o.**, Řípská 1153/20a, Brno, Slatina, 62700, CZ
(740) INPARTNERS GROUP, Mgr. Simona Hejdrová, Koliště 1965/13a, Brno, Černá Pole, 60200
(210) O-544731
(510) (1) svařovací plyny; (6) svařovací a pájecí materiály, kovové svařovací a pájecí dráty, kovové tyčinky pro svařování, svářecí elektrody pro svářecí stroje, kovové nádoby a výrobky určené pro přepravu, obalové materiály kovové; (7) stroje a zařízení na upevňování a spojování, na zpracování materiálů, stroje a zařízení na svařování, řezání, broušení, pájení a na úpravy povrchů, elektrické svářecí přístroje, robotické elektrické svářecí zařízení, stroje pro sváření s elektrickým obloukem; (35) obchodní činnost se stroji, přístroji, zařízeními, nástroji svářecí techniky, obchodní činnost se stroji, přístroji, zařízeními, nástroji, nářadím a prostředky pro svařování, řezání, broušení, pájení, čištění a na úpravy povrchů, se svařovacími a pájecími materiály, kovovými nádobami a výrobky určenými pro přepravu, reklamní, marketingové a propagační služby, předváděcí akce a výstavy ke komerčním nebo reklamním účelům, poradenství v obchodní činnosti.
(511) 1, 6, 7, 35
(540)

CHOBOLA

- (111) **367901**
(220) 01.01.2018
(320) 01.01.2018
(442) 25.04.2018
(151) 01.08.2018
(730) **RESCUE, s.r.o.**, Pionýrů 188, Tábor, Čekanice, 39002, CZ
(210) O-544802
(510) (8) nože; (13) zbraně, pouzdra na zbraně, příslušenství pro zbraně; (18) batohy, tašky, pouzdra, a to přenosná pouzdra na dokumenty, pouzdra na vizitky, pouzdra na navštívenky, pouzdra na klíče, pouzdra na kosmetické zboží, cestovní pouzdra na kravaty, pouzdra na doklady, kožená pouzdra na kreditní karty; (22) výrobky z textilií a textilních vláken, a to pytle na skladování materiálů, přepravu materiálů a balicí pytle, netextilní pytle pro skladování velkoobjemových materiálů; (25) oděvy; (28) sportovní potřeby a vybavení; (35) reklamní, marketingové a propagační služby, služby předvádění výrobků a vystavování zboží, maloobchod a velkoobchod s výše uvedenými výrobky ve třídách 8, 13, 18, 22 a 25, informace pro spotřebitele, řízení obchodní činnosti, obchodní administrativa, management a administrativní služby, kancelářské služby, distribuce prospektů a vzorků, věrnostní, pobídkové a bonusové programy, obchodní informace, konzultační a poradenské služby; (41) texty (jejich psaní), s výjimkou reklamních textů, služby v oblasti vzdělávání, zábavy a sportu, organizování konferencí, výstav a soutěží, vzdělávací a školicí služby; (42) vědecké a technologické služby, technické navrhování, navrhování a vývoj strojírenských výrobků, analýza a hodnocení v oblasti navrhování výrobků, obalový, grafický, umělecký, technický a průmyslový design, služby testování, služby ověřování a služby kontroly kvality, služby v oblasti výzkumu a vývoje výrobků.
(511) 8, 13, 18, 22, 25, 28, 35, 41, 42

(540)



- (111) **367902**
(220) 02.01.2018
(320) 02.01.2018
(442) 25.04.2018
(151) 01.08.2018
(730) **Univerzita Hradec Králové**, Rokitanského 62/26, Hradec Králové, 50003, CZ
(210) O-544814
(510) (16) tiskoviny, knihy; (35) reklamní, marketingové a propagační služby; (41) vydavatelská činnost a zpravodajství, služby v oblasti vzdělávání, zábavy a sportu, služby knihoven, vzdělávací a školicí služby, zvuková, obrazová a multimediální produkce a fotografie; (42) služby v oblasti informačních technologií.
(511) 16, 35, 41, 42
(540)



- (111) **367903**
(220) 08.01.2018
(320) 08.01.2018
(442) 25.04.2018
(151) 01.08.2018
(730) **H Q H SYSTEM spol. s r.o.**, Na Jarově 2049/29, Praha 3, Žižkov, 13000, CZ
(740) Ing. Michal Jupa, patentový zástupce, Na Baních 1385, Praha 5 - Zbraslav, 15600
(210) O-544900
(510) (25) funkční a prádlo a textil - prádlo a textil propouštějící a odvádějící pot, trička, tílka, mikiny, osobní prádlo, trenýrky, spodky, ponožky, slipy, tepláky, kalhoty, potítka, šátky - vše funkční a odvádějící pot; (35) konzultační a poradenská činnost v oblasti obchodu, zprostředkování obchodních služeb, provozování internetového obchodu - vše s výrobky a přípravky uvedenými ve třídě 25, reklama, propagace, inzerce a poskytování obchodních informací prostřednictvím všech druhů médií,
(511) 25, 35

(540)



- (111) **367904**
(220) 08.01.2018
(320) 08.01.2018
(442) 25.04.2018
(151) 01.08.2018
(730) **SAZKA a.s.**, K Žižkovu 851/4, Praha 9, Vysočany, 19000, CZ
(740) Halaxová & Halaxová TETRAPAT, RNDr. Zdeňka Halaxová, Jinonická 804/80, Praha 5, Košíře, 15800
(210) O-544924
(591) Barevná
(510) (9) hardware a software pro informační technologie a audiovizuální zařízení, zařízení a příslušenství na zpracování dat, platební terminály pro zprostředkování on-line plateb, software, elektronické terminály pro generování loteriálních lístků, počítačové terminály a hardware používaný při provozu loteriálních a herních systémů, software pro počítačové hry, elektronické hrací karty (elektronické stírací losy); (16) papír, lepenka, reklamní, propagační a užitkové výrobky z papíru určené pro propagaci, periodické i neperiodické publikace, tištěné informační, reklamní a propagační materiály v rámci této třídy určené pro propagaci, tiskárenské výrobky a kartonážní výrobky, a to krabice, data a databáze na papírových nosičích, psací potřeby, kalendáře, diáře, školní potřeby, losy, sázenky, sázkové tikety, vstupenky; (28) herní terminály, loterní videoterminály, losovací bubny (loterie), přístroje pro videohry; (38) telekomunikační služby, mobilní telekomunikační služby, provozování mobilní telekomunikační sítě pro bezdrátový přenos hlasu a dat, služby mobilního připojení k síti Internet včetně vysokorychlostního připojení a přenosu hlasové služby přes internetový protokol, peer-to-peer komunikace, služby instant messaging, osobní komunikační služby, pager služby, služby elektronické pošty, sledování mobilních telefonů pomocí satelitních signálů a zjišťování polohy mobilních telefonů pomocí satelitních signálů, radiopaging, poskytování bezdrátového aplikačního protokolu (WAP), včetně služeb využívajících zabezpečeného komunikačního kanálu, hlasová pošta, provádění videokonferencí, video-telefonní služby, služby zprostředkování přístupu ke všem druhům datových a informačních sítí a Internetu, služby textových a multimediálních zpráv, vytváření a poskytování telekomunikačních a komunikačních databází, služby umožňující spotřebitelům stahovat digitální obsah prostřednictvím sítě a serveru do osobní databáze, provozování on-line komunikačních fór, přenos sportovních utkání; (41) organizování a pořádání loterií, provozování loterií, heren, rulet a kasin, organizování provozu a organizování pořádání sázkových her, výherních loterií, tombol, soutěží, vlastní provozování sázkových her a loterií o peníze prostřednictvím internetu, včetně stíracích losů s možností výhry, provozování výherních i nevýherních hracích zařízení, služby vztahující se k hrám, sázení, hazardním hrám včetně hazardních her na dálku, loteriím, kasinům a ruletám v rámci této třídy, organizování sportovních sázek a číselných loterií, prodej losů a příjem sázek, pořádání a organizování kulturních, sportovních a společenských událostí, předprodej a prodej vstupenek, organizování a pořádání vzdělávacích akcí, provozování sportovních zařízení, provozování her on-line, zprostředkování loterií prostřednictvím e-losů.
(511) 9, 16, 28, 38, 41

(540)

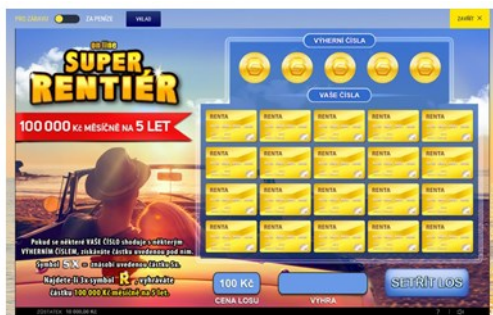

(540)



(111) **367905**

(220) 08.01.2018

(320) 08.01.2018

(442) 25.04.2018

(151) 01.08.2018

(730) **SAZKA a.s.**, K Žižkovu 851/4, Praha 9, Vysočany, 19000, CZ

(740) Halaxová & Halaxová TETRAPAT, RNDr. Zdeňka Halaxová, Jinonická 804/80, Praha 5, Košíře, 15800

(210) O-544925

(591) Barevná

(510) (9) hardware a software pro informační technologie a audiovizuální zařízení, zařízení a příslušenství na zpracování dat, platební terminály pro zprostředkování on-line plateb, software, elektronické terminály pro generování loteriálních lístků, počítačové terminály a hardware používaný při provozu loteriálních a herních systémů, software pro počítačové hry, elektronické hrací karty (elektronické stírací losy); (16) papír, lepenka, reklamní, propagační a uživatelské výrobky z papíru určené pro propagaci, periodické i neperiodické publikace, tištěné informační, reklamní a propagační materiály v rámci této třídy určené pro propagaci, tiskárenské výrobky a kartonážní výrobky, a to krabice, data a databáze na papírových nosičích, psací potřeby, kalendáře, diáře, školní potřeby, losy, sázky, sázkové tikety, vstupenky; (28) herní terminály, loterní videoterminály, losovací bubny (loterie), přístroje pro videohry; (38) telekomunikační služby, mobilní telekomunikační služby, provozování mobilní telekomunikační sítě pro bezdrátový přenos hlasu a dat, služby mobilního připojení k síti Internet včetně vysokorychlostního připojení a přenosu hlasové služby přes internetový protokol, peer-to-peer komunikace, služby instant messaging, osobní komunikační služby, pager služby, služby elektronické pošty, sledování mobilních telefonů pomocí satelitních signálů a zjišťování polohy mobilních telefonů pomocí satelitních signálů, radiopaging, poskytování bezdrátového aplikačního protokolu (WAP), včetně služeb využívajících zabezpečeného komunikačního kanálu, hlasová pošta, provádění videokonferencí, video-telefonní služby, služby zprostředkování přístupu ke všem druhům datových a informačních sítí a Internetu, služby textových a multimediálních zpráv, vytváření a poskytování telekomunikačních a komunikačních databází, služby umožňující spotřebitelům stahovat digitální obsah prostřednictvím sítě a serveru do osobní databáze, provozování on-line komunikačních fór, přenos sportovních utkání; (41) organizování a pořádání loterií, provozování loterií, heren, rulet a kasin, organizování provozu a organizování pořádání sázkových her, výherních loterií, tombol, soutěží, vlastní provozování sázkových her a loterií o peníze prostřednictvím internetu, včetně stíracích losů s možností výhry, provozování výherních i nevýherních hracích zařízení, služby vztahující se k hrám, sázení, hazardním hrám včetně hazardních her na dálku, loteriím, kasinům a ruletám v rámci této třídy, organizování sportovních sázek a číselných loterií, prodej losů a příjem sázek, pořádání a organizování kulturních, sportovních a společenských událostí, předprodej a prodej vstupenek, organizování a pořádání vzdělávacích akcí, provozování sportovních zařízení, provozování her on-line, zprostředkování loterií prostřednictvím e-losů.

(511) 9, 16, 28, 38, 41

(111) **367906**

(220) 08.01.2018

(320) 08.01.2018

(442) 25.04.2018

(151) 01.08.2018

(730) **SAZKA a.s.**, K Žižkovu 851/4, Praha 9, Vysočany, 19000, CZ

(740) Halaxová & Halaxová TETRAPAT, RNDr. Zdeňka Halaxová, Jinonická 804/80, Praha 5, Košíře, 15800

(210) O-544926

(591) Barevná

(510) (9) hardware a software pro informační technologie a audiovizuální zařízení, zařízení a příslušenství na zpracování dat, platební terminály pro zprostředkování on-line plateb, software, elektronické terminály pro generování loteriálních lístků, počítačové terminály a hardware používaný při provozu loteriálních a herních systémů, software pro počítačové hry, elektronické hrací karty (elektronické stírací losy); (16) papír, lepenka, reklamní, propagační a uživatelské výrobky z papíru určené pro propagaci, periodické i neperiodické publikace, tištěné informační, reklamní a propagační materiály v rámci této třídy určené pro propagaci, tiskárenské výrobky a kartonážní výrobky, a to krabice, data a databáze na papírových nosičích, psací potřeby, kalendáře, diáře, školní potřeby, losy, sázky, sázkové tikety, vstupenky; (28) herní terminály, loterní videoterminály, losovací bubny (loterie), přístroje pro videohry; (38) telekomunikační služby, mobilní telekomunikační služby, provozování mobilní telekomunikační sítě pro bezdrátový přenos hlasu a dat, služby mobilního připojení k síti internet včetně vysokorychlostního připojení a přenosu hlasové služby přes internetový protokol, peer-to-peer komunikace, služby instant messaging, osobní komunikační služby, pager služby, služby elektronické pošty, sledování mobilních telefonů pomocí satelitních signálů a zjišťování polohy mobilních telefonů pomocí satelitních signálů, radiopaging, poskytování bezdrátového aplikačního protokolu (wap), včetně služeb využívajících zabezpečeného komunikačního kanálu, hlasová pošta, provádění videokonferencí, video-telefonní služby, služby zprostředkování přístupu ke všem druhům datových a informačních sítí a internetu, služby textových a multimediálních zpráv, vytváření a poskytování telekomunikačních a komunikačních databází, služby umožňující spotřebitelům stahovat digitální obsah prostřednictvím sítě a serveru do osobní databáze, provozování on-line komunikačních fór, přenos sportovních utkání; (41) organizování a pořádání loterií, provozování loterií, heren, rulet a kasin, organizování provozu a organizování pořádání sázkových her, výherních loterií, tombol, soutěží, vlastní provozování sázkových her a loterií o peníze prostřednictvím internetu, včetně stíracích losů s možností výhry, provozování výherních i nevýherních hracích zařízení, služby vztahující se k hrám, sázení, hazardním hrám včetně hazardních her na dálku, loteriím, kasinům a ruletám v rámci této třídy, organizování sportovních sázek a číselných loterií, prodej losů a příjem sázek, pořádání a organizování kulturních, sportovních a společenských událostí, předprodej a prodej vstupenek, organizování a pořádání vzdělávacích akcí, provozování sportovních zařízení, provozování her on-line, zprostředkování loterií prostřednictvím e-losů.

(511) 9, 16, 28, 38, 41

(540)

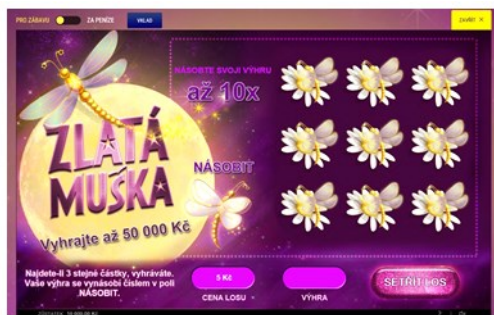

(540)

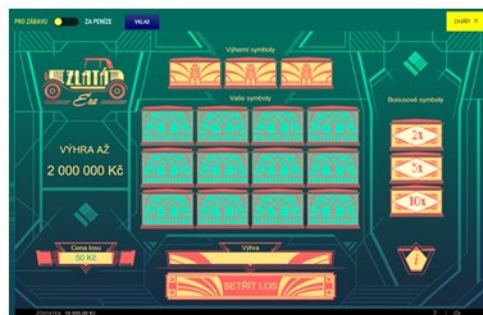

- (111) **367907**
 (220) 08.01.2018
 (320) 08.01.2018
 (442) 25.04.2018
 (151) 01.08.2018
 (730) **SAZKA a.s.**, K Žižkovu 851/4, Praha 9, Vysočany, 19000, CZ
 (740) Halaxová & Halaxová TETRAPAT, RNDr. Zdeňka Halaxová, Jinonická 804/80, Praha 5, Košiče, 15800
 (210) O-544927
 (591) Barevná
 (510) (9) hardware a software pro informační technologie a audiovizuální zařízení, zařízení a příslušenství na zpracování dat, platební terminály pro zprostředkování on-line plateb, software, elektronické terminály pro generování loteriálních lístků, počítačové terminály a hardware používaný při provozu loteriálních a herních systémů, software pro počítačové hry, elektronické hrací karty (elektronické stírací losy); (16) papír, lepenka, reklamní, propagační a užitkové výrobky z papíru určené pro propagaci, periodické i neperiodické publikace, tištěné informační, reklamní a propagační materiály v rámci této třídy určené pro propagaci, tiskárenské výrobky a kartonážní výrobky, a to krabice, data a databáze na papírových nosičích, psací potřeby, kalendáře, diáře, školní potřeby, losy, sázenky, sázkové tikety, vstupenky; (28) herní terminály, loterní videoterminály, losovací bubny (loterie), přístroje pro videohry; (38) telekomunikační služby, mobilní telekomunikační služby, provozování mobilní telekomunikační sítě pro bezdrátový přenos hlasu a dat, služby mobilního připojení k síti internet včetně vysokorychlostního připojení a přenosu hlasové služby přes internetový protokol, peer-to-peer komunikace, služby instant messaging, osobní komunikační služby, pager služby, služby elektronické pošty, sledování mobilních telefonů pomocí satelitních signálů a zjišťování polohy mobilních telefonů pomocí satelitních signálů, radiopaging, poskytování bezdrátového aplikačního protokolu (wap), včetně služeb využívajících zabezpečeného komunikačního kanálu, hlasová pošta, provádění videokonferencí, video-telefonní služby, služby zprostředkování přístupu ke všem druhům datových a informačních sítí a internetu, služby textových a multimediálních zpráv, vytváření a poskytování telekomunikačních a komunikačních databází, služby umožňující spotřebitelům stahovat digitální obsah prostřednictvím sítě a serveru do osobní databáze, provozování on-line komunikačních fór, přenos sportovních utkání; (41) organizování a pořádání loterií, provozování loterií, heren, rulet a kasin, organizování provozu a organizování pořádání sázkových her, výherních loterií, tombol, soutěží, vlastní provozování sázkových her a loterií o peníze prostřednictvím internetu, včetně stíracích losů s možností výhry, provozování výherních i nevýherních hracích zařízení, služby vztahující se k hrám, sázení, hazardním hrám včetně hazardních her na dálku, loteriím, kasinům a ruletám v rámci této třídy, organizování sportovních sázek a číselných loterií, prodej losů a příjem sázek, pořádání a organizování kulturních, sportovních a společenských událostí, předprodej a prodej vstupenek, organizování a pořádání vzdělávacích akcí, provozování sportovních zařízení, provozování her on-line, zprostředkování loterií prostřednictvím e-losů.
 (511) 9, 16, 28, 38, 41

- (111) **367908**
 (220) 08.01.2018
 (320) 08.01.2018
 (442) 25.04.2018
 (151) 01.08.2018
 (730) **SAZKA a.s.**, K Žižkovu 851/4, Praha 9, Vysočany, 19000, CZ
 (740) Halaxová & Halaxová TETRAPAT, RNDr. Zdeňka Halaxová, Jinonická 804/80, Praha 5, Košiče, 15800
 (210) O-544928
 (591) Barevná
 (510) (9) hardware a software pro informační technologie a audiovizuální zařízení, zařízení a příslušenství na zpracování dat, platební terminály pro zprostředkování on-line plateb, software, elektronické terminály pro generování loteriálních lístků, počítačové terminály a hardware používaný při provozu loteriálních a herních systémů, software pro počítačové hry, elektronické hrací karty (elektronické stírací losy); (16) papír, lepenka, reklamní, propagační a užitkové výrobky z papíru určené pro propagaci, periodické i neperiodické publikace, tištěné informační, reklamní a propagační materiály v rámci této třídy určené pro propagaci, tiskárenské výrobky a kartonážní výrobky, a to krabice, data a databáze na papírových nosičích, psací potřeby, kalendáře, diáře, školní potřeby, losy, sázenky, sázkové tikety, vstupenky; (28) herní terminály, loterní videoterminály, losovací bubny (loterie), přístroje pro videohry; (38) telekomunikační služby, mobilní telekomunikační služby, provozování mobilní telekomunikační sítě pro bezdrátový přenos hlasu a dat, služby mobilního připojení k síti internet včetně vysokorychlostního připojení a přenosu hlasové služby přes internetový protokol, peer-to-peer komunikace, služby instant messaging, osobní komunikační služby, pager služby, služby elektronické pošty, sledování mobilních telefonů pomocí satelitních signálů a zjišťování polohy mobilních telefonů pomocí satelitních signálů, radiopaging, poskytování bezdrátového aplikačního protokolu (wap), včetně služeb využívajících zabezpečeného komunikačního kanálu, hlasová pošta, provádění videokonferencí, video-telefonní služby, služby zprostředkování přístupu ke všem druhům datových a informačních sítí a internetu, služby textových a multimediálních zpráv, vytváření a poskytování telekomunikačních a komunikačních databází, služby umožňující spotřebitelům stahovat digitální obsah prostřednictvím sítě a serveru do osobní databáze, provozování on-line komunikačních fór, přenos sportovních utkání; (41) organizování a pořádání loterií, provozování loterií, heren, rulet a kasin, organizování provozu a organizování pořádání sázkových her, výherních loterií, tombol, soutěží, vlastní provozování sázkových her a loterií o peníze prostřednictvím internetu, včetně stíracích losů s možností výhry, provozování výherních i nevýherních hracích zařízení, služby vztahující se k hrám, sázení, hazardním hrám včetně hazardních her na dálku, loteriím, kasinům a ruletám v rámci této třídy, organizování sportovních sázek a číselných loterií, prodej losů a příjem sázek, pořádání a organizování kulturních, sportovních a společenských událostí, předprodej a prodej vstupenek, organizování a pořádání vzdělávacích akcí, provozování sportovních zařízení, provozování her on-line, zprostředkování loterií prostřednictvím e-losů.
 (511) 9, 16, 28, 38, 41

(540)



(540)



- (111) **367909**
 (220) 08.01.2018
 (320) 08.01.2018
 (442) 25.04.2018
 (151) 01.08.2018
 (730) **SAZKA a.s.**, K Žižkovu 851/4, Praha 9, Vysočany, 19000, CZ
 (740) Halaxová & Halaxová TETRAPAT, RNDr. Zdeňka Halaxová, Jinonická 804/80, Praha 5, Košíře, 15800
 (210) O-544929
 (591) Barevná
 (510) (9) hardware a software pro informační technologie a audiovizuální zařízení, zařízení a příslušenství na zpracování dat, platební terminály pro zprostředkování on-line plateb, software, elektronické terminály pro generování loterních lístků, počítačové terminály a hardware používaný při provozu loterních a herních systémů, software pro počítačové hry, elektronické hrací karty (elektronické stírací losy); (16) papír, lepenka, reklamní, propagační a uživatelské výrobky z papíru určené pro propagaci, periodické i neperiodické publikace, tištěné informační, reklamní a propagační materiály v rámci této třídy určené pro propagaci, tiskárenské výrobky a kartonážní výrobky, a to krabice, data a databáze na papírových nosičích, psací potřeby, kalendáře, diáře, školní potřeby, losy, sázenky, sázkové tikety, vstupenky; (28) herní terminály, loterní videoterminály, losovací bubny (loterie), přístroje pro videohry; (38) telekomunikační služby, mobilní telekomunikační služby, provozování mobilní telekomunikační sítě pro bezdrátový přenos hlasu a dat, služby mobilního připojení k síti internet včetně vysokorychlostního připojení a přenosu hlasové služby přes internetový protokol, peer-to-peer komunikace, služby instant messaging, osobní komunikační služby, pager služby, služby elektronické pošty, sledování mobilních telefonů pomocí satelitních signálů a zjišťování polohy mobilních telefonů pomocí satelitních signálů, radiopaging, poskytování bezdrátového aplikačního protokolu (wap), včetně služeb využívajících zabezpečeného komunikačního kanálu, hlasová pošta, provádění videokonferencí, video-telefonní služby, služby zprostředkování přístupu ke všem druhům datových a informačních sítí a internetu, služby textových a multimediálních zpráv, vytváření a poskytování telekomunikačních a komunikačních databází, služby umožňující spotřebitelům stahovat digitální obsah prostřednictvím sítě a serveru do osobní databáze, provozování on-line komunikačních fór, přenos sportovních utkání; (41) organizování a pořádání loterií, provozování loterií, heren, rulet a kasin, organizování provozu a organizování pořádání sázkových her, výherních loterií, tombol, soutěží, vlastní provozování sázkových her a loterií o peníze prostřednictvím internetu, včetně stíracích losů s možností výhry, provozování výherních i nevýherních hracích zařízení, služby vztahující se k hrám, sázení, hazardním hrám včetně hazardních her na dálku, loteriím, kasinům a ruletám v rámci této třídy, organizování sportovních sázek a číselných loterií, prodej losů a příjem sázek, pořádání a organizování kulturních, sportovních a společenských událostí, předprodej a prodej vstupenek, organizování a pořádání vzdělávacích akcí, provozování sportovních zařízení, provozování her on-line, zprostředkování loterií prostřednictvím e-losů.
 (511) 9, 16, 28, 38, 41

- (111) **367910**
 (220) 11.01.2018
 (320) 11.01.2018
 (442) 25.04.2018
 (151) 01.08.2018
 (730) **Bidfood Czech Republic s.r.o.**, V Růžovém údolí 553, Kralupy nad Vltavou, Mikovice, 27801, CZ
 (210) O-544998
 (510) (29) drůbež (neživá) a části drůbeže, jakož i potravinářské speciality z drůbeže, drůbeží maso s kořením, marinovaná drůbež, drůbeží maso tepelně upravené, před smažené výrobky z drůbežního masa.
 (511) 29
 (540)

Zizu

- (111) **367911**
 (220) 11.01.2018
 (320) 11.01.2018
 (442) 25.04.2018
 (151) 01.08.2018
 (730) **Bidfood Czech Republic s.r.o.**, V Růžovém údolí 553, Kralupy nad Vltavou, Mikovice, 27801, CZ
 (210) O-545000
 (510) (29) maso, ryby, drůbež a zvěřina, mleté maso, vnitřnosti, masové výrobky a polotovary, uzené maso, uzeniny, hotové tepelně upravené maso, masové nádivky s bylinkami, kořením nebo jinými přísadami, tepelně zpracovaná masa metodou sous-vide, tepelně zpracovaná drůbež metodou sous-vide, nakládané maso, marinované maso, konzervované maso.
 (511) 29
 (540)

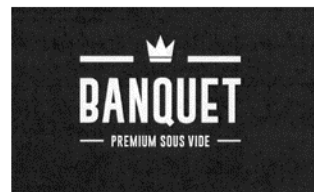

- (111) **367912**
 (220) 12.01.2018
 (320) 12.01.2018
 (442) 25.04.2018
 (151) 01.08.2018
 (730) **Kuneš Ivan Dr.**, Lindavská 785/1, Praha 8, 18100, CZ
 (740) Jansa, Mokřý, Otevřel & partneři s.r.o., advokátní kancelář, Mgr. et Mgr. Petr Mališ, advokát, Sokola Tůmy 743/16, Ostrava, Mariánské Hory, 70900

(210) O-545021
(591) Barevná
(510) (9) přístroje a nástroje vědecké, fotografické, filmové, optické, přístroje a nástroje pro vedení, přepínání, přeměnu, akumulaci, regulaci nebo řízení elektrického proudu, přístroje pro měření, signalizaci, kontrolu (inspekci), záchranu a přístroje pro vyučování, přístroje pro záznam, převod, reprodukci zvuku nebo obrazu, počítačový hardware, nosiče dat magnetické, záznamové disky, kompaktní disky, DVD a ostatní digitální záznamové nosiče, počítačový software včetně informačních systémů, aplikace pro mobilní telefony a přenosná elektronická zařízení; (16) papír, lepenka, tiskárenské výrobky, potřeby pro knižní vazby, fotografie, papírenské zboží, knihy, brožury, časopisy, plakáty, formuláře, kalendáře, listky, letáky, katalogy, tiskoviny, vstupenky, navštívenky, poukazy, pozvánky, programy akcí, prospekty, reklamní plakáty, ročenky, tikety, známky, reklamní, propagační a informační materiály z papíru a plastických hmot; (35) zprostředkování obchodů, propagační činnost, marketing, reklama, pronájem reklamních ploch pro třetí osoby, poskytování reklamního prostoru pro síti pro třetí osoby, vydání a zaslání reklamních a propagačních materiálů zákazníkům, poradenství v obchodní činnosti, obchodní administrativy, kancelářské práce, marketingové studie, poskytování obchodních informací prostřednictvím webových stránek, prezentace služeb v komunikačních médiích, analýza a oceňování podniků, činnost podnikatelských, organizačních a ekonomických poradců, posuzování firem a podniků, pomoc při řízení obchodní činnosti, provozování on-line databází dostupných v síti Internet, obsluha databází přístupných po Internetu, sběr dat do počítačových databází, systemizace dat v počítačových databázích, automatizované zpracování dat, zpracovávání a třídění dat v rámci databází, franšizing; (36) zprostředkování obchodů a služeb v oblasti nemovitostí, prodej nemovitostí, bytů a nebytových prostor, správa domů, investorská činnost, služby nemovitostní (realitní služby), realitní kancelář, nemovitostní konzultační a poradenské služby, pojišťovací a realitní služby, služby realitních kanceláří pro prodej a pronájem budov, služby realitních kanceláří pro prodej a pronájem pozemků, poskytování informací týkajících se realitních záležitostí prostřednictvím Internetu, realitní služby ke správě investic do nemovitostí, finanční a realitní oceňování, investiční konzultační a poradenské služby, zpracovávání odborných studií a posudků v oblasti nemovitostí, správa nemovitostí, oceňování majetku, oceňování a odhadování cen nemovitostí, pronájem nemovitostí, bytů a nebytových prostor; (37) údržba a opravy budov, údržba a opravy vybavení budov, stavební inženýrské práce, stavebnictví, služby ve stavebnictví, služby, které se vztahují k výstavbě budov, na stavby projektované inženýry, na podniky specializované v oboru stavebnictví, inspekce stavebních návrhů, instalace, montáž, servis, opravy a údržba počítačového hardware; (38) provozování internetového portálu, služby webových portálů, šíření informací prostřednictvím komunikačních sítí zejména Internetu a bezdrátových, kabelových, satelitních sítí, telekomunikační služby, měřovací a spojovací služby pro telekomunikace, šíření informací prostřednictvím komunikačních sítí zejména Internetu a bezdrátových, kabelových, satelitních sítí, elektronický přenos dat v počítačových sítích a Internetu, komunikační služby prostřednictvím Internetu, vnějších a vnitřních sítí, počítačová komunikace, elektronický přenos dat pomocí výpočetní techniky (počítačů), elektronický přenos dat na zakázku/za úplaty, elektronická pošta, pronájem telekomunikačních přístrojů a zařízení pro přenos dat, komunikace prostřednictvím sítí vláknové optiky, poskytování obsahu včetně šíření a zpřístupňování elektronických tiskovin, časopisů, periodik, knih a jiných dat prostřednictvím veřejné nebo neveřejné telekomunikační sítě včetně Internetu, komunikace prostřednictvím počítačových terminálů, komunikace prostřednictvím rádia, komunikace prostřednictvím telefonu, počítačem řízený přenos dat a obrazu, zprostředkování a poskytování přístupu do globálních, světových a lokálních počítačových sítí a Internetu, poskytování interaktivních, online vývěsek pro přenos vzkazů mezi počítačovými uživateli, provozování veřejné nebo neveřejné telekomunikační sítě; (42) zpracování odborných studií a odborných posudků, inženýrské práce, inženýrské expertizy, studie projektů, inženýrská činnost, inženýrské odborné a znalecké posudky pro oblast nemovitostí, instalace, servis, opravy a údržba a aktualizace počítačového software, poskytování software, návrh, tvorba, správa a údržba webových stránek, portálů a aplikací včetně multimediálních a 3D aplikací, návrh, vytváření a modelování 3D animací, navrhování a tvorba informačních databází, elektronických časopisů, periodik, knih, multimediálních dokumentů, prezentací a katalogů, tvorba, programování a správa systémů pro obsluhu zákazníků přístupných po Internetu, navrhování, tvorba a správa počítačového software, řešení webových serverů, analýza počítačových systémů, pronájem počítačového softwaru, software jako služba (SaaS), grafický design, analýza počítačových

systémů, provozování a konstrukce databází, aplikací a serverů, programové projekty, analytické a výzkumné služby v průmyslu, poradenství v oblasti bezpečnosti informačních systémů.

(511) 9, 16, 35, 36, 37, 38, 42
(540)



(111) **367913**
(220) 15.01.2018
(320) 15.01.2018
(442) 25.04.2018
(151) 01.08.2018
(730) **BOCHEMIE a.s.**, Lidická 326, Bohumín, Nový Bohumín, 73581, CZ
(740) Rott, Růžička & Guttman, Patentové, známkové a advokátní kanceláře, JUDr. Vladimír Rott, Vinohradská 938/37, Praha 2, Vinohrady, 12000
(210) O-545065
(510) (1) chemické přípravky pro zemědělství, pro lesnictví, pro zdravotnictví, chemické výrobky pro průmyslové a vědecké účel; (2) impregnační nátěry, mořidla; (5) dezinfekční prostředky, prostředky pro hubení rostlinných a živočišných škůdců.
(511) 1, 2, 5
(540)

BOCHEMIT WOOD CARE

(111) **367914**
(220) 15.01.2018
(320) 15.01.2018
(442) 25.04.2018
(151) 01.08.2018
(730) **BOCHEMIE a.s.**, Lidická 326, Bohumín, Nový Bohumín, 73581, CZ
(740) Rott, Růžička & Guttman, Patentové, známkové a advokátní kanceláře, JUDr. Vladimír Rott, Vinohradská 938/37, Praha 2, Vinohrady, 12000
(210) O-545066
(510) (1) chemické přípravky pro zemědělství, pro lesnictví, pro zdravotnictví, chemické výrobky pro průmyslové a vědecké účely; (2) impregnační nátěry, mořidla; (5) dezinfekční prostředky, prostředky pro hubení rostlinných a živočišných škůdců.
(511) 1, 2, 5
(540)

BOCHEMIE WOOD CARE

(111) **367915**
(220) 16.01.2018
(320) 16.01.2018
(442) 25.04.2018
(151) 01.08.2018
(730) **Trampoline Investments s.r.o.**, Klimentská 1207/10, Praha 1, Nové Město, 11000, CZ
(740) Macek and Partners, Mgr. Jiří Macek, Sázavská 751/16, Praha 2, Vinohrady, 12000
(210) O-545104
(510) (16) plakáty, reklamní tabule z papíru, kartonu nebo lepenky, papírové nebo lepenkové vývěsní tabule, časové rozvrhy (tiskoviny), oznámení (papírenské zboží), útržkové bloky, listky, papírové prapory a praporky, papírové a lepenkové reklamní materiály na rozšiřování, katalogy, tištěné seznamy, tiskoviny (formuláře), tištěné publikace, příručky, nákupní karty (ne na hraní), letáky, prospekty, knihy, brožury, brožované knihy, fotografie (tiskoviny), alba, pohlednice, grafické zobrazení, komiksy, ročenky, kalendáře, mapy, archy papíru, obaly (papírenské zboží), obálky na dokumenty (papírenské zboží), spisové obaly (papírenské zboží), desky na spisy, pořadače, šanony (na volné listy), pořadače (kancelářské potřeby), zásuvky na spisy, kancelářské kolíčky, psací potřeby, pera (kancelářské potřeby), psací soupravy (papírenské zboží), obaly na doklady, podložky na

psaní, papírové podložky pod sklenice, poustače z papíru nebo lepenky, časopisy (periodika), noviny, periodika, etikety kromě textilních, lepenkové nebo papírové krabice, papír, karton, lepenka, papírové ubrusy, papírové ubrousky (prostírání), papírové kapesníky, stolní prostírání z papíru, papírové nebo plastové sáčky a tašky na balení, papírové nebo plastové sáčky na odpadky, samolepky pro domácnost a pro kancelářské použití, ozdobné papírové mašle, lepicí pásy na kancelářské použití nebo pro domácnost, obtisky, papírenské zboží, razítka, pečeti, sešity, kancelářské potřeby kromě nábytku, stojany na fotografie, knihařské potřeby, kopírovací papír (papírenské zboží), tužky, mechanické tužky, grafické znaky, dopisní papír, záložky do knih, obálky (papírenské zboží), poznámkové sešity, balící papír, pouzdra na pera, šablony na kreslení i malování, tiskoviny, pastelky, balící plastové fólie, pouzdra na razítka, obaly na soupravy psacích potřeb; (35) reklama, online reklama na počítačové komunikační síti, vydávání reklamních textů, rozšiřování reklamních sdělení, navrhování reklamních materiálů, aktualizování reklamních materiálů, pronájem reklamního času v komunikačních médiích, marketing, grafická úprava tiskovin pro reklamní účely, maloobchodní a velkoobchodní služby s tričky, sportovními tričky, dresy, kšiltovkami ponožkami, protiskluzovými ponožkami, botami na sport, protiskluzovými podložkami, protiskluzovými pomůckami na obuv, identifikačními náramky (ne kovovými), ochrannými vycpávkami (části sportovních úborů), sportovním náčiním, sportovními taškami, batohy, sportovními vaky, obaly na oděvy a obuv, míči, balóny na hraní, ozdobami nebo dárky (rozdávání hostům při večírcích), nealkoholickými nápoji a s rychlým občerstvením, rozšiřování reklamních materiálů zákazníkům (letáky, prospekty, tiskoviny, vzorky), předvádění zboží, zpracování textů, vyhledávání informací v počítačových souborech (pro třetí osoby), obchodní informace a rady spotřebitelům, obchodní management pro poskytovatele služeb na volné noze, odborné obchodní nebo podnikatelské poradenství při organizování a řízení obchodní činnosti, administrativní zpracování obchodních objednávek, plánování schůzek (kancelářské práce), správa spotřebitelských věrnostních programů, sbírání údajů do počítačových databází, seřazování údajů v počítačových databázích, aktualizace a údržba dat v počítačových databázích, poskytování obchodních informací prostřednictvím webových stránek, poskytování obchodních nebo podnikatelských kontaktních informací, podpora prodeje (pro třetí osoby), prezentace výrobků v komunikačních médiích pro maloobchod, placené reklamní služby typu "klikni sem", online poskytování obchodního prostoru pro nákupci a prodejce zboží a služeb, organizování obchodních nebo reklamních výstav, organizování obchodních nebo reklamních veletrhů, lepení plakátů, pronájem reklamních ploch, pronájem reklamních materiálů, pronájem prodejních stánků, obchodní zprostředkování služeb uvedených výše ve třídě 35 a níže ve třídě 41 tohoto seznamu, správa obchodních záležitostí franšizových společností, služby poskytované franchisory, zejména pomoc při provozu nebo řízení průmyslových nebo obchodních podniků, poskytování rad a informací o výše uvedených službách ve třídě 35 prostřednictvím komunikačních médií, elektronické pošty, SMS zpráv, počítačových sítí a internetu nebo verbálně; (41) poskytování zařízení k odpočinku a rekreaci, pronájem sportovních ploch, poskytování sportovišť, pronájem vytavení heren, pronájem nafukovacích skákacích hraček, pronájem skákacích trampolín, fitness kluby (zdravotní a kondiční cvičení), výchovně - zábavné klubové služby, služby osobních trenérů (fitness cvičení), gymnastický výcvik, kurzy tělesného cvičení, tělesná výchova, zábava, informace o možnostech zábavy, služby poskytované prázdninovými tábory (zábava), tábory na sportovní soutěžení, dětské školky (vzdělávání), organizování sportovních soutěží, měření času na sportovních akcích, plánování a organizování večírců, organizování představení (manažerské služby), organizování zábavy na narozeninových oslavách, vzdělávání, koučování (školení), praktický výcvik (ukázky), organizování a vedení tvůrčích dílen (výuka), individuální výuka, online poskytování videozáznamů (bez možnosti kopírování), online poskytování elektronických publikací (bez možnosti kopírování), online vydávání elektronických knih a časopisů, online poskytování počítačových her (z počítačové sítě), elektronická ediční činnost v malém (DTP služby), organizování a vedení koncertů, organizování módních přehlídek pro zábavní účely, organizování živých vystoupení, organizování vědomostních nebo zábavných soutěží, organizování kulturních nebo vzdělávacích výstav, organizování a vedení seminářů, vydávání textů (kromě reklamních), formátování textů (ne pro reklamní účely), služby diskžokejů, půjčování videokazet, půjčování kinematografických filmů, promítání kinematografických filmů, produkce filmů (ne reklamních), fotografování, fotografické reportáže, půjčování sportovního vybavení (kromě dopravních prostředků), půjčování hraček, cirkusová představení, služby agentur nabízejících vstupenky na zábavní akce, rezervace vstupenek na zábavní představení, herny s hracími automaty (služby), poskytování rad a informací

o výše uvedených službách ve třídě 41 prostřednictvím komunikačních médií, elektronické pošty, SMS zpráv, počítačových sítí a internetu nebo verbálně.

(511) 16, 35, 41

(540)

HOP ARENA

(111) **367916**

(220) 18.01.2018

(320) 18.01.2018

(442) 25.04.2018

(151) 01.08.2018

(730) **BEWIT FRANCHISE, s.r.o.**, Nová čtvrť 287/1, Ostrava - Lhotka, 72528, CZ

(740) Ing. Jiří Štřelák, Šumberova 42, Praha 6, 16200

(210) O-545165

(510) (3) kosmetické výrobky všeho druhu, aromatické látky (esenciální oleje), masážní oleje, kosmetické krémy a emulze, parfumerie - vůně a parfémy, vonné oleje a směsi vonných olejů, mýdla, líčidla, deodoranty pro osobní potřebu, pleťová kosmetika, pleťové krémy, přípravky pro holení, vlasová kosmetika, šampóny a kondicionéry, ústní kosmetika, zubní pasty, ústní vody (nikoliv pro léčebné účely), čisticí prostředky, prací prostředky, bělicí prostředky, odmašťovací přípravky, lešticí přípravky, vzorky kosmetických výrobků; (5) potravinové doplňky všeho druhu uvedené v této třídě, vitamíny, minerály a stopové prvky pro výživu organismu, doplňky stravy obohacené vitamíny, minerály nebo stopovými prvky, doplňky stravy pro fyzicky aktivní osoby, sportovce a rekonvalescenty, nutriční a dietetické přípravky a nápoje pro léčebné účely, posilující poživatiny, extrakty a potraviny pro zvláštní výživu k léčebným účelům, potravní doplňky pro posílení imunity organismu a zlepšení zdraví, farmaceutické výrobky a léčiva, dezinfekční výrobky, lékařské roztoky, léčivé čaje a byliny; (29) mléko, mléčné výrobky, sýry, maso, masné výrobky, uzeniny, ryby potravinářsky upravené a rybí výrobky, vejce, vaječné výrobky, jedlé oleje a tuky, ořechy a semena zpracované, zelenina a ovoce konzervované, vařené a sušené, bramborové výrobky potravinářsky upravené; (30) káva, čaj, kakao, cukr, med, čokoláda a výrobky z nich spadající do této třídy, výrobky z obilnin, cereálie, mouka a výrobky z ní, pečivo všeho druhu, těsto a výrobky z něj, těstoviny, kukuřice upravená a kukuřičné výrobky, cukrovinky, zmrzlina, sladidla přírodní, žvýkačky neléčivé, koření; (31) čerstvé ovoce a zelenina, potraviny pro zvířata, rostliny a plody čerstvé, ořechy a semena čerstvá, živá zvířata; (35) maloobchodní, velkoobchodní a elektronický prodej kosmetických výrobků, esenciálních olejů, potravin, potravinových doplňků, nápojů, léčiv, čistících a pracích prostředků, reklamní činnosti, marketingové činnosti, obchodní průzkumy, předvádění výrobků, automatizované i ruční zpracování dat, shromažďování a analýzy obchodních dat, obchodní poradenství, obchodní administrativa, pořádání reklamních a prodejních akcí s výše uvedenými výrobky ve tř. 3, 5, 29, 30 a 31, distribuce reklamních materiálů a vzorků výrobků, poskytování obchodních a prodejních informací v rámci prodeje výrobků.

(511) 3, 5, 29, 30, 31, 35

(540)



(111) **367917**

(220) 18.01.2018

(320) 18.01.2018

(442) 25.04.2018

(151) 01.08.2018

(730) **BEWIT FRANCHISE, s.r.o.**, Nová čtvrť 287/1, Ostrava, Lhotka, 72528, CZ

(740) Ing. Jiří Štřelák, Šumberova 42, Praha 6, 16200

(210) O-545165

(510) (3) kosmetické přípravky, esenciální oleje, aroma, masážní oleje, krémy a emulze, parfumerie - vůně a parfěmy, vonné oleje a směsi, mýdla, líčidla, deodoranty, pleťová kosmetika, pleťové krémy, přípravky pro holení, vlasová kosmetika, šampóny a kondicionéry, ústní kosmetika, zubní pasty, ústní vody, čistící prostředky, prací prostředky, bělicí prostředky pro kosmetické účely a domácnost, odmašťovací prostředky, jiné než pro použití ve výrobních procesech, lešticí prostředky, vzorky kosmetických výrobků; (5) potravinové doplňky všeho druhu uvedené v této třídě, vitamíny, minerály a stopové prvky pro výživu organismu, doplňky stravy obohacené vitamíny, minerály nebo stopovými prvky, doplňky stravy pro fyzicky aktivní osoby, sportovce a rekonvalescenty, nutriční a dietetické přípravky a nápoje pro léčebné účely, posilující potraviny, extrakty a potraviny pro zvláštní výživu, potravní doplňky pro posílení imunity organismu a zlepšení zdraví, farmaceutické výrobky a léčiva, dezinfekční výrobky, lékařské roztoky, léčivé čaje a byliny; (29) mléko, mléčné výrobky, sýry, maso, masné výrobky, uzeniny, ryby potravinářsky upravené a rybí výrobky, vejce, vaječné výrobky, jedlé oleje a tuky, ořechy a semena zpracované, ovoce a zelenina konzervovaná, vařená, sušená a mražená, bramborové výrobky potravinářsky upravené; (30) káva, čaj, kakao, cukr, med, čokoláda a výrobky z nich spadající do této třídy, výrobky z obilnin, cereálie, mouka a výrobky z ní, pečivo všeho druhu, těsto a výrobky z něj, těstoviny, kukuřice upravená a kukuřičné výrobky, cukrovinky, zmrzlina, sladidla přírodní, žvýkačky, koření; (31) čerstvé ovoce a zelenina, potraviny pro zvířata, rostliny a plody čerstvé, ořechy a semena čerstvá, živá zvířata; (35) maloobchodní, velkoobchodní a elektronický prodej kosmetických výrobků, esenciálních olejů, potravin, potravinových doplňků, nápojů, léčiv, čistících a pracích prostředků, reklamní činnosti, marketingové činnosti, obchodní průzkumy, předvádění výrobků, automatizované i ruční zpracování dat, správa obchodních dat, obchodní poradenství, obchodní administrativa, pořádání reklamních a prodejních akcí, distribuce reklamních materiálů a vzorků výrobků, poskytování obchodních a prodejních informací v rámci prodeje výrobků.

(511) 3, 5, 29, 30, 31, 35
(540)



(111) **367918**
(220) 18.01.2018
(320) 18.01.2018
(442) 25.04.2018
(151) 01.08.2018
(730) **Mašková Sandra Mgr.**, U Ctěnického potoka 385, Přezletice, 25073, CZ
(210) O-545178
(591) Barevná
(510) (25) oděvy, obuv, kloboučnické zboží.
(511) 25
(540)



(111) **367919**
(220) 19.01.2018
(320) 19.01.2018
(442) 25.04.2018
(151) 01.08.2018
(730) **ELDIS Pardubice, s.r.o.**, Dělnická 469, Pardubice, Pardubičky, 53301, CZ
(740) Ing. Petr Krejcar, Náměstí 17. listopadu 1233, Přelouč, 53501
(210) O-545187
(510) (9) přístroje a nástroje vědecké, námořní, geodetické, fotografické, filmové, optické, přístroje pro vážení, měření, signalizaci, kontrolu (inspekci), záchranu, přístroje a nástroje pro vedení, přepínání, přeměnu, akumulaci, regulaci nebo řízení elektrického proudu, přístroje pro záznam, převod, reprodukci zvuku nebo obrazu, zařízení na zpracování dat, počítače, počítačový software; (35) automatizované zpracování dat; (37) instalace, údržba a opravy aparátů a přístrojů radiolokačních, elektronických, vědeckých, optických, přístrojů pro vážení, měření, signalizaci, navigaci, kontrolu, pro záznam, přenos, reprodukci zvuku a obrazu, přístrojů pro řízení letového provozu; (42) programování počítačů, pronájem zařízení na zpracování dat, výzkum vývoj v oblasti přístrojů a zařízení radiolokačních, elektronických, vědeckých, optických, přístrojů pro vážení, měření, signalizaci, navigaci, kontrolu, pro záznam, přenos, reprodukci zvuku a obrazu, přístrojů pro řízení letového provozu.

(511) 9, 35, 37, 42

(540)

ERDIS

(111) **367920**
(220) 19.01.2018
(320) 19.01.2018
(442) 25.04.2018
(151) 01.08.2018
(730) **Innovum.cz s.r.o.**, Brtnická 2388/72, Jihlava, 58601, CZ
(210) O-545189
(510) (35) zprostředkování obchodu s energiemi a palivy.
(511) 35
(540)

innovum

(111) **367921**
(220) 23.01.2018
(320) 23.01.2018
(442) 25.04.2018
(151) 01.08.2018
(730) **ČEZ, a. s.**, Duhová 1444/2, Praha 4, Michle, 14000, CZ
(740) JUDr. Aleš Zábrš, advokát, Na Beránce 57/2, Praha 6, Dejvice, 16000
(210) O-545262
(591) Barevná
(510) (9) elektrické stroje a zařízení zařazené v této třídě, telekomunikační zařízení všeho druhu, software počítačů; (16) papírové nosiče informací, zejména tiskoviny všeho druhu, papírové reklamní předměty, papírenské a kartonážní zboží; (35) inzertní, reklamní a propagační činnost, poskytování pomoci při provozu obchodu, zejména v oblasti telekomunikací a energetiky, obchodní činnost s telekomunikačními zařízeními, průzkumy trhu, obchodní výstavy, marketing; (38) spoje a komunikace, zejména telekomunikace, telekonference, teleshoppingové služby, telexové služby, televizní a rozhlasové vysílání; (41) vzdělávací výchovná, školicí, kulturní a zábavní činnost, organizování konferencí, kongresů a seminářů; (42) vědecké, analytické, výzkumné a technologické služby, zejména v oblasti telekomunikací a energetiky, navrhování a vývoj počítačového hardwaru a softwaru, konzultace v oblasti telekomunikací a úspor energií.

(511) 9, 16, 35, 38, 41, 42

(540)



(111) **367922**

(220) 25.01.2018

(320) 25.01.2018

(442) 25.04.2018

(151) 01.08.2018

(730) **Český svaz zpracovatelů masa**, Libušská 319/126, Praha 4, Písnice, 14200, CZ

(740) Rott, Růžička & Guttman Patentové, známkové a advokátní kanceláře, JUDr. Vladimír Rott, Vinohradská 37, Praha 2, 12000

(210) O-545338

(510) (29) maso, ryby, drůbež a zvěřina, výrobky masné a uzenářské, masové výtázky, polotovary z masa, masné speciality; (35) propagační činnost, reklama, marketingové studie, pomoc při řízení obchodní činnosti, obchodní administrativa, informace (obchodní nebo podnikatelské), kancelářské práce, předvádění výrobků; (41) výchova, vzdělávání, zábava, sportovní a kulturní aktivity, pořádání soutěží, seminářů, workshopů a přednášek, audiovizuální ukázkové prezentace, ochutnávka potravin (zábavní služby); (43) služby zajišťující stravování a nápoje, dočasné ubytování.

(511) 29, 35, 41, 43

(540)

Masobraní

(111) **367923**

(220) 29.01.2018

(320) 29.01.2018

(442) 25.04.2018

(151) 01.08.2018

(730) **Volek Jakub**, U Sociálního domu 252, Kralupy nad Vltavou, Mikovice, 27801, CZ

(740) Klára Benešová, Černokostecká 117/17, Praha 10, Strašnice, 10000

(210) O-545433

(510) (29) maso, mléčné výrobky a jejich náhražky, polévky a vývary, masové výtázky, zpracované ovoce, houby a zelenina (včetně ořechů a luštěnin), zapékané pokrmy, masové karbanátky, omáčky (dipy), zeleninové saláty, bramborové saláty; (30) ochucené omáčky, čatni a pasty, pekárenské výrobky, cukrovinky, čokoláda a zákusky, chléb, moučníky, zákusky, dorty a sušenky, cukr, přírodní sladidla, sladké polevy a náplně, výrobky z včelích produktů, led, zmrzlina, mražené jogurty a sorbety, káva, čaj, kakao a jejich náhražky, med, čerstvá pizza, čokoláda, horká čokoláda, chléb a pečivo, omáčky na pokrmy, omáčky, salátové omáčky, ledový čaj; (32) pivo a pivovarnické výrobky, nealkoholické nápoje, přípravky k výrobě nápojů; (33) víno, alkoholické nápoje s výjimkou piva; (40) zpracování potravin a nápojů, mletí kávy; (43) poskytování jídla a nápojů, kavárna, podávání jídel a nápojů, podávání jídel a nápojů hostům v restauracích, příprava jídel, restaurace s odnosem jídel s sebou.

(511) 29, 30, 32, 33, 40, 43

(540)

Záletná

(111) **367924**

(220) 29.01.2018

(320) 29.01.2018

(442) 25.04.2018

(151) 01.08.2018

(730) **Volek Jakub**, U Sociálního domu 252, Kralupy nad Vltavou, Mikovice, 27801, CZ

(740) Klára Benešová, Černokostecká 117/17, Praha 10, Strašnice, 10000

(210) O-545434

(591) Barevná

(510) (29) maso, mléčné výrobky a jejich náhražky, polévky a vývary, masové výtázky, zpracované ovoce, houby a zelenina (včetně ořechů a luštěnin), zapékané pokrmy, masové karbanátky, omáčky (dipy), zeleninové saláty, bramborové saláty; (30) ochucené omáčky, čatni a pasty, pekárenské výrobky, cukrovinky, čokoláda a zákusky, chléb, moučníky, zákusky, dorty a sušenky, cukr, přírodní sladidla, sladké polevy a náplně, výrobky z včelích produktů, led, zmrzlina, mražené jogurty a sorbety, káva, čaj, kakao a jejich náhražky, med, čerstvá pizza, čokoláda, horká čokoláda, chléb a pečivo, omáčky na pokrmy, omáčky, salátové omáčky, ledový čaj; (32) pivo a pivovarnické výrobky, nealkoholické nápoje, přípravky k výrobě nápojů; (33) víno, alkoholické nápoje s výjimkou piva; (40) zpracování potravin a nápojů, mletí kávy; (43) poskytování jídla a nápojů, kavárna, podávání jídel a nápojů, podávání jídel a nápojů hostům v restauracích, příprava jídel, restaurace s odnosem jídel s sebou.

(511) 29, 30, 32, 33, 40, 43

(540)



(111) **367925**

(220) 07.02.2018

(320) 07.02.2018

(442) 25.04.2018

(151) 01.08.2018

(730) **Miniatury Art, s.r.o.**, Voráčovská 937/14, Praha 4, Podolí, 14700, CZ

(210) O-545631

(510) (7) potravinářské stroje; (30) cukrářské výrobky, sladké a slané pečivo, plněné a neplněné pečivo, těsta, trestí do potravin, aromatické přípravky do potravin, bezlepkové pečivo, potravinářské mouky; (35) maloobchodní a velkoobchodní činnost, zprostředkovatelská obchodní činnost, e-shop, poradenství v oblasti franchisingu, franchising, to vše s výše uvedenými výrobky ve tř. 30; (43) služby zajišťující stravování a nápoje - provoz restaurace, pivnice, kavárny, vinárny, služby rychlého občerstvení, catering, poskytování hotových jídel a nápojů v restauracích i mimo ně, dočasné ubytování - provoz hotelu a penzionu.

(511) 7, 30, 35, 43

(540)



(111) **367926**

(220) 15.02.2018

(320) 15.02.2018

(442) 25.04.2018

(151) 01.08.2018

(730) **FESTIVADLO o.s.**, Zelný trh 12, Brno, 60200, CZ

(210) O-545812

(510) (41) vzdělávání, školení, zábava, sportovní a kulturní činnosti, služby v rámci rozvoje duševních schopností osob, formy služeb vzdělávání osob, předvádění vizuálního umění nebo literatury veřejnosti pro kulturní či vzdělávací účely.

(511) 41

(540)

FESTIVADLO

(111) **367927**

(220) 19.02.2018

(320) 19.02.2018

(442) 25.04.2018

(151) 01.08.2018

(730) **ILA, s.r.o.**, Opatovická 1659/4, Praha 1, Nové Město, 11000, CZ

(740) Hák Janeček & Švestka, Patentová a známková kancelář, RNDr. Roman Hák, U průhonu 827/5, Praha 7, Holešovice, 17000

(210) O-545878

(510) (41) instruktáže osob se zdravotním postižením, školení v oblasti zdravotní péče (ergoterapie), školení v oblasti hodnocení bariér v domácnostech osob se zdravotním postižením, vydávání dokumentů v oboru zdravotní péče a sociální péče, vzdělávací služby ve zdravotnictví; (42) navrhování interiérů bytových prostor pro osoby se zdravotním postižením, hodnocení bariér v domácím prostředí pro osoby se zdravotním postižením (příprava posudků týkajících se architektury), zpracování návrhů na bezbariérové úpravy domácností osob se zdravotním postižením v závislosti na hodnocení bariér, architektonické služby, poradenství v oblasti architektury, projektování ve výstavbě, provádění studií technických projektů, průmyslový design, vědecký výzkum; (44) zdravotní poradenství pro osoby se zdravotním postižením, služby ergoterapeuta.

(511) 41, 42, 44

(540)

SEMAFORhome

(111) **367928**

(220) 20.02.2018

(320) 20.02.2018

(442) 25.04.2018

(151) 01.08.2018

(730) **GRAND s.r.o.**, Pražská tř. 1813/3, České Budějovice, České Budějovice 3, 37004, CZ

(740) PatentCentrum Sedlák & Partners s.r.o., Husova tř. 1847/5, České Budějovice, České Budějovice 3, 37001

(210) O-545907

(510) (9) elektronické publikace na nosičích dat, on-line publikace šířené pomocí počítačové sítě; (16) papír, tiskoviny všeho druhu, manuály, příručky, propagační letáky, formuláře (tištěné), tiskopisy, sbírky judikátů, věstníky, registry; (35) shromažďování informací do počítačových registrů, aktualizace a údržba informací v registrech, systematizace údajů do počítačových databází; (42) vývoj, tvorba, programování a implementace softwaru, navrhování informačních systémů.

(511) 9, 16, 35, 42

(540)



(111) **367929**

(220) 26.02.2018

(320) 26.02.2018

(442) 25.04.2018

(151) 01.08.2018

(730) **MARF s.r.o.**, Tilschové 851/6, Ostrava-Mariánské Hory, 70900, CZ

(210) O-546069

(591) Barevná

(510) (35) reklamní činnost a marketing, pomoc při provozování obchodní činnosti; (42) grafické a kreslířské práce, umělecký design.

(511) 35, 42

(540)



(111) **367930**

(220) 27.02.2018

(320) 27.02.2018

(442) 25.04.2018

(151) 01.08.2018

(730) **Hrošek Martin**, 17. listopadu 942/37, Opava, Kylešovice, 74706, CZ

(210) O-546094

(510) (25) oděvy, pokrývky hlavy, obuv; (35) maloobchod, velkoobchod a on-line maloobchodní služby zaměřené na oděvy; (42) módní návrhářství, oděvní návrhářství.

(511) 25, 35, 42

(540)

JOFIEL

(111) **367931**

(220) 27.02.2018

(320) 27.02.2018

(442) 25.04.2018

(151) 01.08.2018

(730) **VLTAVA LABE MEDIA a.s.**, U Trezorky 921/2, Praha 5, Jinonice, 15800, CZ

(740) AK Jana Fráňová, JUDr. Jana Fráňová, advokát, Jakubská 14, Praha 1, 11000

(210) O-546099

(591) Barevná

(510) (9) brýle, pouzdra na brýle, sluneční brýle, hologramy, software, nahrané i nenahrané nosiče informací všeho druhu jako disky, diskety CD, CD-ROM, pásky, nahrané i nenahrané nosiče zvuku a/nebo obrazu, zvukové a zvukové-obrazové záznamy na nosičích všeho druhu, podložky pod myš, mobilní telefony a jejich příslušenství, čipové a magnetické karty, elektronická data nebo databáze nebo informační produkty v elektronických, datových, informačních a telekomunikačních sítích, elektronické publikace šířené pomocí počítačových a jiných obdobných sítí; (16) periodické a neperiodické tiskoviny všeho druhu, knihy, brožury, noviny a časopisy, tiskárenské výrobky, pohlednice, obtisky, záložky, fotografie, plakáty, papírenské výrobky všeho druhu, kancelářské potřeby, zejména bloky, samolepky, kalendáře, fotoalba, dopisní papíry, desky, nože na papír, psací potřeby, penály, drobné kancelářské potřeby z plastů a kovu, těžítka, plastické obaly ve třídě 16, karty, štočky, učební pomůcky (s výjimkou přístrojů), obrazy a grafiky, tištěné listky; (35) inzertní, informační, reklamní a propagační služby všeho druhu, včetně inzerce, propagace a poskytování informací v počítačových a obdobných sítích, rozhlasová, televizní a venkovní reklama, zajišťování předplatného periodických tiskovin, předplatné tiskovin pro třetí osoby, marketingové studie a průzkum trhu, služby reklamních agentur, vydavatelství a šíření reklamních materiálů, jako letáků, prospektů, vzorků, distribuce propagačních tiskovin a vzorků zboží, plánování obchodních a propagačních akcí, pronájem reklamních ploch, poskytování obchodních a podnikatelských informací, organizování výstav ke komerčním účelům, odborné obchodní poradenství; (38) šíření elektronických časopisů, informací, elektronických periodik a knih v elektronické podobě, šíření tiskovin pomocí počítačových a obdobných sítí, WAP, počítačová komunikace, informační přenos přes internet, informační služby na

internetu, přenos digitálních souborů, telekomunikační nebo počítačové sítě, a to internetu, (provozování internetových informačních portálů); (39) distribuce tiskovin, zprostředkovatelská činnost v oblasti distribuce tiskovin; (41) organizování kulturních a vzdělávacích výstav, vydavatelská a nakladatelská činnost, elektronické publikování (DTP), obrazové zpravodajství, organizování živých vystoupení a živých představení, organizování kulturních a sportovních aktivit, a to soutěží, přehlídek, plesů, estrád, besed, výchova, rozhlasová a televizní zábava, výroba videofilmů, nahrávání zvukových a obrazové zvukových nosičů záznamu, výroba rozhlasových a televizních programů, poskytování zábavy přes globální informační sítě, kabel a satelitní systém, předprodej vstupenek, organizování a vedení večírků, konferencí, psaní scénářů, provozování her on-line, filmová a rozhlasová tvorba, vydávání elektronických knih a časopisů on-line, pořádání loterií, vydávání odborných, vzdělávacích a zábavných zpráv a publikací, vydávání statistických zpráv a informací.

(511) 9, 16, 35, 38, 39, 41
(540)



(111) **367932**
(220) 28.02.2018
(320) 28.02.2018
(442) 25.04.2018
(151) 01.08.2018
(730) **HF servis s.r.o.**, Plešnice 25, Plešnice, 33033, CZ

(740) Advokátní kancelář Alena Králová, Mgr. Alena Králová, Šafaříkovy sady 2774/7, Plzeň, Východní Předměstí, 30100
(210) O-546126
(510) (2) barvy, nátěry, laky, konzervační přípravky proti korozi a proti deterioraci dřeva, barviva, mořidla; (4) průmyslové oleje a tuky, maziva, přípravky pro pohlcování, zvlhčování a vázání prachu.

(511) 2, 4

(540)

IMPAGUARD BLACK DIAMOND

(111) **367933**
(220) 29.03.2018
(320) 29.03.2018
(442) 25.04.2018
(151) 01.08.2018
(730) **Tradiční pivovar v Rakovníku, a.s.**, Havlíčkova 69, Rakovník, Rakovník I, 26901, CZ
(740) JUDr. Miroslav Kupka, Levého 1532, Rakovník, Rakovník II, 26901
(210) O-546943
(510) (32) pivo, výtažky z chmele na výrobu piva, nealkoholické nápoje, přípravky pro výrobu nealkoholických nápojů; (33) alkoholické nápoje s výjimkou pív; (43) restaurační služby.
(511) 32, 33, 43
(540)

1454
Bakalář
Dobré pivo.

Přehled zápisů ochranných známek se změnou ve vztahu ke zveřejněným přihláškám

Kapitola obsahuje údaje o ochranných známkách zapsaných na základě ustanovení § 28 odst. 1 zákona č. 441/2003 Sb., u kterých došlo ke změně údajů oproti zveřejněné přihlášce ochranné známky.

Číselný přehled (111)	
367864	367866

Zápisy ochranných známek se změnou ve vztahu ke zveřejněným přihláškám

(111) **367864**
(220) 17.06.2014
(320) 17.06.2014
(442) 10.02.2016
(151) 01.08.2018
(540)

RATPAC

(730) **RatPac Entertainment, LLC**, 4000 Warner Boulevard, Burbank, CA 91522, CA, US
(740) Čermák a spol., JUDr. Karel Čermák jr. Ph.D., LL.M., Elišky Peškové 735/15, Praha 5, 15000
(510) (43) služby hotelů, restaurací a barů.
(511) 43
(210) O-523234

(111) **367866**
(220) 24.09.2015
(320) 24.09.2015
(442) 25.01.2017
(151) 01.08.2018
(540)

KRAKONOŠŮV ČAJ

(730) **Fiedler Milan**, Čsl. Legii 699, Jilemnice, 51401, CZ
(510) (21) sklo s výjimkou stavebního, porcelán, keramika, majolika, náčiní a nádobí pro domácnost - v rámci této třídy.
(511) 21
(210) O-525498

Zápisy licenčních smluv k ochranným známkám

V této kapitole jsou zveřejněny zápisy licenčních smluv podle ustanovení § 18 odst. 1 zákona č. 441/2003 Sb.

Číslo zápisu (111)	Vlastník (730)	Nabyvatel licence (791)	Druh licence (793)	Datum uzavření licenční smlouvy (793)	S účinností od data (580)
207119	PSG Služby a.s., Napajedelská 1552, Otrokovice, 76502, CZ	PSG a.s., Napajedelská 1637, Otrokovice, 76502, CZ	nevýlučná	26.03.2018	06.08.2018
235547	Unicom a.s., V kapslovně 2767/2, Praha 3, Žižkov, 13000, CZ	Unicorn Systems a.s., V kapslovně 2767/2, Praha 3, Žižkov, 13000, CZ	nevýlučná	11.07.2018	06.08.2018
242038	Správa Pražského hradu, Hrad, Praha 1, 11908, CZ	ASTACUS s.r.o., Kaprova 42/14, Praha 1 - Staré Město, 11000, CZ	výlučná	30.07.2018	07.08.2018
269023	Ing. Leo Kolečkář, Tichá 6, Držovice, 79607, CZ	Aurosa s.r.o., Pohořelec 140/15, Praha 1, Hradčany, 11800, CZ	sublicence	16.07.2018	06.08.2018
309713	Centrum pro rodinu a sociální péči, Biskupská 280/7, Brno, 60200, CZ	Město Tábor, Žižkovo nám. 2/2, Tábor, 39001, CZ	nevýlučná	23.05.2018	06.08.2018
310926	Gallery MYŠÁK a.s., Vodičkova 710/31, Praha 1, Nové Město, 11000, CZ	Ambiente Franchise, s.r.o., U Krbu 3091/37, Praha 10, Strašnice, 10000, CZ	výlučná	28.06.2018	06.08.2018
337066	Unicom a.s., V kapslovně 2767/2, Praha 3, Žižkov, 13000, CZ	Unicorn Systems a.s., V kapslovně 2767/2, Praha 3, Žižkov, 13000, CZ	nevýlučná	11.07.2018	06.08.2018
361174	INTERLACTO, spol. s r.o., Koubkova 228/13, Praha 2, 12000, CZ	Mlékárna Olešnice, rolnické mlékařské družstvo. Zkráceně Mlékárna Olešnice, RMD, Tržní 376, Olešnice, 67974, CZ	nevýlučná	28.06.2018	06.08.2018
362338	GALLERY MYŠÁK a.s., Vodičkova 710/31, Praha 1 Nové Město, 11000, CZ	Ambiente Franchise, s.r.o., U Krbu 3091/37, Praha 10, Strašnice, 10000, CZ	výlučná	28.06.2018	06.08.2018
366709	Zelenka Petr, Čechova 514/13, Praha 7, 17000, CZ	Česká televize, Na Hřebenech II 1132/4, Praha 4, 14700, CZ	nevýlučná	04.07.2018	06.08.2018
367764	Libovická Lucie, Ladova 468, Hřebeč, 27345, CZ	Klinika Yes Visage a.s., K sopce 839/30, Praha 5, Jinonice, 15800, CZ	nevýlučná	27.11.2017	06.08.2018

Přehled obnov zápisu ochranných známek

Kapitola obsahuje údaje o ochranných známkách, u kterých byl na žádost vlastníka obnoven zápis podle ustanovení § 28 odst. 2 zákona č. 441/2003 Sb.

Číselný přehled (111)											
95139	153678	153679	163866	163940	220007	220026	220970	221070	221870	221917	222282
222347	222703	222704	223431	223432	223433	224232	224634	224989	227209	227227	228234
229909	230599	233976	298594	299719	301263	301264	301394	301654	301655	301736	301819
302678	302684	302685	302701	302704	303048	303161	303162	303328	303675	303774	304005
304125	304564	304672	304811	304874	305227	306050	306522	306787	306788	307067	307341
307717	308243	309079	309922	310380	310767	310931	313071				

Obnovy zápisu ochranných známek

(111) **95139**
(220) 05.10.1928
(151) 05.10.1928
(540)

DENTICAIN

(730) **Herbacos Recordati s.r.o.**, Štrossova 239, Pardubice, 53003, CZ
(740) Mgr. Ondřej Čálek, patentový zástupce, Nad Palatou 12, Praha 5, 15000
(510) Lučebniny k účelům léčebným, hygienickým, průmyslovým, vědeckým, fotografickým, léčiva, farmaceutické drogy a přípravky, desinfekční prostředky, prostředky k hubení zvířat a ničení rostlin, konzervující prostředky, dietetické živiny, kosmetické prostředky, eterické oleje, mýdla, prací a bělicí prostředky, škrob, škrobové přípravky.
(511) 1, 2, 3, 4, 5, 29
(210) O-11155

(111) **220007**
(220) 11.12.1998
(151) 23.08.1999
(540)

FULLER

(730) **Eaton Corporation**, 1000 Eaton Boulevard, Cleveland, 44122, OH, US
(740) Čermák a spol., JUDr. Karel Čermák jr. Ph.D., LL.M., Elišky Peškové 735/15, Praha 5, 15000
(510) (12) součásti převodových systémů vozidel, včetně spojek, konvertorů točivé síly, transmisí, převodů a převodovek, vývodových hřídelů a zařízení pro odběr síly a jejich části a ovládací mechanismy včetně elektronických a mechanických řídicích mechanismů pro automatizaci a uvádění do provozu.
(511) 12
(210) O-138517

(111) **153678**
(220) 18.09.1958
(151) 19.01.1959
(540)

ZETOR-MAJOR

(730) **HTC INVESTMENTS a.s.**, Dobrovičova 8, Bratislava 811 09, SK
(740) INPARTNERS GROUP, Mgr. Simona Hejdová, Koliště 1965/13a, Brno, 60200
(510) (12) traktory, jejich části a příslušenství.
(511) 12
(210) O-17416

(111) **220026**
(220) 13.01.1999
(151) 23.08.1999
(540)

BLOOMBERG TRADEBOOK

(730) **Bloomberg Finance L.P.**, 731 Lexington Avenue, New York, NY, US
(740) KOREJZOVA LEGAL v.o.s., JUDr. Petra Sauvage de Brantes, advokátka, Korunní 810/104, Praha 10, Vinohrady, 10100
(510) (36) finanční služby, zejména provádění systému obchodování s cennými papíry.
(511) 36
(210) O-139081

(111) **153679**
(220) 18.09.1958
(151) 19.01.1959
(540)

ZETOR-SUPER

(730) **HTC INVESTMENTS a.s.**, Dobrovičova 8, Bratislava 811 09, SK
(740) INPARTNERS GROUP, Mgr. Simona Hejdová, Koliště 1965/13a, Brno, 60200
(510) (12) traktory, jejich části a příslušenství.
(511) 12
(210) O-17417

(111) **220970**
(220) 04.08.1998
(151) 27.10.1999
(540)

(111) **163866**
(220) 21.09.1978
(151) 18.10.1978
(540)

DUVILAX

(730) **DUSLO, a.s.**, Šafa, 92703, SK
(740) Ing. Václav Kratochvíl, Husníkova 2086/22, Praha 5, Stodůlky, 15800
(510) (1) polyvinylacetáty v disperzní, roztokové, blokové a perličkové formě.
(511) 1
(210) O-50783

(111) **163940**
(220) 29.06.1978
(151) 08.01.1979
(540)

DAM

(730) **DUSLO, a.s.**, Šafa, 92703, SK
(740) Ing. Václav Kratochvíl, Husníkova 2086/22, Praha 5, Stodůlky, 15800
(510) (1) kapalné hnojivo syčené močovinou.
(511) 1
(210) O-50673



(730) **Český svaz včelařů, z.s.**, Křemencova 177/8, Praha 1, Nové Město, 11000, CZ
(510) (5) veterinární léčiva určená k léčení včel; (7) stroje a zařízení pro včelařské použití poháněné motoricky; (8) stroje a zařízení pro včelařské použití poháněné ručně; (30) včelí produkty; (31) včelí matky, včely, trubci, včelstva, pakety včel a plemenivo; (33) alkoholické nápoje ze včelích produktů; (41) vzdělávání v oboru včelařství.
(511) 5, 7, 8, 30, 31, 33, 41
(210) O-135039

(111) **221070**
(220) 20.11.1998
(151) 27.10.1999
(540)

CLICKFIX

(730) **BSH Hausgeräte GmbH**, Carl-Wery-Strasse 34, 81739 München, DE
(740) Čermák a spol., JUDr. Karel Čermák jr. Ph.D., LL.M., Elišky Peškové 735/15, Praha 5, 15000
(510) (7) domácí a kuchyňské stroje a přístroje /spadající do třídy 7/, obzvláště elektrické kuchyňské stroje a nářadí včetně přístrojů pro rozměňování, míchání a hnětení, nářadí pro lisování, odšťavňování, mletí a krájení, elektromotorické přístroje, otvírače, brousky na nože stejně jako stroje a nářadí pro přípravu nápojů a/nebo pokrmů, elektrické nářadí pro likvidaci odpadu, včetně drtičů a zhušťovačů, myčky nádobí, elektrické stroje a nářadí pro čištění a údržbu prádla a oděvů včetně praček, odstředivek, mandlů a žehlících strojů, čistící nářadí pro domácnost včetně prostředků pro čištění oken a obuvi poháněné motorem, vysavače, části veškerého uvedeného zboží /spadající do třídy 7/, obzvláště hadice, roury, prachové filtry a prachové filtrové sáčky, vše pro vysavače; (9) elektrické aparáty a přístroje patřící do třídy 9, obzvláště žehličky, elektrické vedení a kabely, elektrický instalační materiál, těsnění k izolaci elektrického vedení a kabelů před vlhkostí a znečištěním, elektrické spáječky fólií, elektrotermické kulmy, kuchyňské a osobní váhy, dálkové ovládače, signální, kontrolní a řídicí přístroje, spínací a ovládací přístroje pro klimatizační, energetické a jiné systémy budov, domácí telefony, elektrická a elektronická poplašná zařízení a přístroje, přístroje pro ohlašování nebezpečí a ochranné přístroje proti škodám způsobeným vodou a požárem, přístroje pro záznam, přenos a reprodukci zvuku, obrazu a dat, komunikační přístroje, nahrané a nenahrané strojem čitelné nosiče dat jako nosiče magnetických záznamů a desky, elektrické automaty na výdej nápojů a pokrmů, prodejní automaty, přístroje pro zpracování dat a počítače, programy pro zpracování dat, náhradní díly a příslušenství uvedeného zboží; (10) elektrické přístroje pro péči o tělo, vlasy a krásu, patřící do třídy 10, včetně masážních přístrojů a ozařovacích zařízení, náhradní díly a příslušenství uvedeného zboží; (11) vytápěcí zařízení, přístroje pro tvorbu páry a přístroje pro vaření, obzvláště sporáky, přístroje pro pečení, opékání, grilování, rozmrazování a udržování teploty, přístroje pro výrobu toastů, ponorné vařiče, samostatně se vytápějící kuchyňské hrnce, mikrovlnná zařízení, čajo- a kávovary, přístroje pro chlazení, obzvláště náčiní pro zmrazování, nástroje pro přípravu ledu a zmrzliny, sušící náčiní, obzvláště náčiní k sušení prádla, sušičky prádla, osušovače rukou a náčiní pro sušení vlasů, větrací zařízení, obzvláště ventilátory, filtry na páru a digestoře, klimatizační přístroje stejně jako přístroje pro zlepšení kvality a vlhkosti vzduchu, přístroje k rozvádění vody jako sanitární příslušenství, obzvláště také armatur pro vedení páry, vzduchu a vody, zařízení pro ohřívání vody, zásobníkové a průtokové ohřivače vody, obzvláště elektrické průtokové ohřivače, náčiní a prostředky pro montáž a instalaci topných zařízení, obzvláště přístrojů pro teplou vodu a jejich součástí, nářadí a pomůcky pro montáž a instalaci otopných přístrojů, obzvláště ohřivačů vody, zejména spojovací a svorkové součástky, dřezy na mytí nádobí, tepelné pumpy, stroje na výrobu zmrzliny, náhradní díly a příslušenství uvedeného zboží; (16) tiskárenské výrobky, učební a vyučovací pomůcky s výjimkou aparátů; (20) nábytek, náhradní díly a příslušenství uvedeného zboží; (37) instalační práce, montáže a demontáže ve stavebnictví včetně poradenství, opravy a údržba elektrických a/nebo hořlavinami poháněných domácích a kuchyňských zařízení.

(511) 7, 9, 10, 11, 16, 20, 37
(210) O-137851

(111) **221917**
(220) 25.09.1998
(151) 27.12.1999
(540)



(591) Barevná
(730) **Herbacos Recordati s.r.o.**, Štrossova 239, Pardubice, 53003, CZ
(740) Mgr. Ondřej Čálek, patentový zástupce, Nad Palatou 12, Praha 5, 15000
(510) (3) kosmetické výrobky pro zvířata jako jsou veterinární šampony, zubní pasty pro zvířata; (5) výrobky lékárnické, veterinární a hygienické, dezinfekční přípravky, výrobky pro hubení škodlivých zvířat
(511) 3, 5
(210) O-136304

(111) **222282**
(220) 12.08.1998
(151) 24.01.2000
(540)



(730) **Filinger Zbyněk**, Dopravní 745, Liberec-Vratislavice nad Nisou, 46311, CZ
(740) JUDr. Aleš Zábřeh, Na Beránce 2, Praha 6, 16000
(510) (6) hutní materiály, zejména betonářské armatury a sítě kovové; (19) stavební materiály nekovové; (37) železobetonářské práce, zejména montáže betonářské armatury, stavby a opravy.
(511) 6, 19, 37
(210) O-135205

(111) **221870**
(220) 02.09.1998
(151) 27.12.1999
(540)

HILL'S n/d

(730) **HILL'S PET NUTRITION, INC.**, 400 SW 8th Avenue, Topeca, KS, US
(740) TRAPLOVÁ-HAKR-KUBÁT Advokátní a patentová kancelář, Mgr. Jana Šuranová Traplová, Přístavní 24, Praha 7, 17000
(510) (5) dietní potrava pro domácí zvířata připravovaná za veterinárního dozoru; (31) potrava pro psy, kočky a ostatní v domácnosti chovaná zvířata.

(511) 5, 31
(210) O-135659

(111) 222347
(220) 30.09.1998
(151) 24.01.2000
(540)



(730) **Centrální realitní služby**, Záhřebská 33, Praha 2, 12000, CZ
(740) Ing. Reichel Pavel, Lopatecká 14, Praha 4, 14700
(510) (9) nosiče informací, zejména zvuku a obrazu; (16) tiskoviny a jiné polygrafické výrobky; (36) služby realitní kanceláře; (41) školicí a vzdělávací služby.
(511) 9, 16, 36, 41
(210) O-136390

(111) 222703
(220) 03.08.1998
(151) 28.02.2000
(540)



(730) **Start-Rite Shoes Limited**, Crome Road, Norwich, Norfolk, GB
(740) Společná advokátní kancelář Vsetečka a partneři, JUDr. Kalenský Petr, Hálkova 2, Praha 2, 12000
(510) (25) obuv, boty, stěpice, sandály, domácí obuv, sportovní obuv a obuv pro trénink, části a součásti všeho uvedeného.
(511) 25
(210) O-135011

(111) 222704
(220) 03.08.1998
(151) 28.02.2000
(540)

Start-rite

(730) **James Southall & Company Limited**, Crome Road, Norwich, Norfolk, GB
(740) Společná advokátní kancelář Vsetečka a partneři, JUDr. Kalenský Petr, Hálkova 2, Praha 2, 12000
(510) (25) oblečení, pokrývky hlavy, obuv, boty, stěpice, sandály, domácí obuv, sportovní obuv a obuv pro trénink, části a součásti všeho uvedeného.

(511) 25
(210) O-135012

(111) 223431
(220) 04.12.1998
(151) 23.03.2000
(540)

Diapol VitalMax

(730) **IREKS ENZYMA s.r.o.**, Kširova 668/257, Brno, Horní Heršpice, 61900, CZ
(740) MIRA - patentová a známková kancelář, Blanka Fišerová, V Kapslovně 11, Praha 3, 13000
(510) (1) amylázy, emulgátory, enzymatické přípravky včetně veškerých přípravků štěpících oligo- a polysacharidy, i v práškových formách, veškeré chuťové a esenciální přípravky, pomocné, zlepšující, stabilizující a speciální přípravky pro veškeré mlynářské, pekárenské, těstářenské a cukrářské výrobky, přípravky na bázi mikroorganismů a živočišného původu, jiné než pro lékařské nebo veterinární účely, přípravky protiplísňové a zlepšující vláčnost výrobků, fortifikační a konzervační přípravky, antioxidanty, kyselina citronová, lecitin, maltodextrin, glutaman sodný, syntetická sladidla (chemické přípravky), mléčné kvasinky pro chemické účely, uhličitán amonný, sladová bílkovina, prostředky podporující extruzi, další veškeré pomocné, zlepšující a stabilizující přípravky nezařazené v jiných třídách - vše určené pro potravinářský průmysl, pro mlynářské, pekárenské, těstářenské a cukrářské výrobky, pro bezpečkové výrobky i výrobky racionální výživy; (29) jedlé oleje a tuky všeho druhu, extrakty z mořských chaluž, bramborová vláknina, kolagen a jeho extrakty, texturované proteiny a směsi z nich pro humánní využití, výživné extrakty, zahrnuté v této třídě, ovocné přípravky obsahující v podstatě zahuštěnou ovocnou šťávu konzervované, ovoce a pektin nebo jiná pojidla pro výrobu krémů, potravinářská pojiva, tmely a stabilizátory, spadající do této třídy, bílkovinné přípravky a/nebo směsi pro lidskou spotřebu; (30) škrob a výrobky na bázi škrobu, modifikovaný bramborový škrob, bramborová moučka, spadající do této třídy, přírodní bramborový škrob, modifikovaný škrob, škrobové přípravky i výrobky a/nebo jejich směsi, přípravky pojící a pohlcující vodu, zahrnuté v této třídě, přípravky zlepšující reologické vlastnosti těsta, vláčnost a trvanlivost potravinářských výrobků zařazených ve třídě 30; (40) mlynářství, pekařství, zpracování obilovin, olejnin, semen, bobulovin a jejich směsí.
(511) 1, 29, 30, 40
(210) O-138335

(111) 223432
(220) 04.12.1998
(151) 23.03.2000
(540)

Diapol VitalToast

(730) **IREKS ENZYMA s.r.o.**, Kširova 668/257, Brno, Horní Heršpice, 61900, CZ
(740) MIRA - patentová a známková kancelář, Blanka Fišerová, V Kapslovně 11, Praha 3, 13000
(510) (1) amylázy, emulgátory, enzymatické přípravky včetně veškerých přípravků štěpících oligo- a polysacharidy, i v práškových formách, veškeré chuťové a esenciální přípravky, pomocné, zlepšující, stabilizující a speciální přípravky pro veškeré mlynářské, pekárenské, těstářenské a cukrářské výrobky, přípravky na bázi mikroorganismů a živočišného původu, jiné než pro lékařské nebo veterinární účely, přípravky protiplísňové a zlepšující vláčnost výrobků, fortifikační a konzervační přípravky, antioxidanty, kyselina citronová, lecitin, maltodextrin, glutaman sodný, syntetická sladidla (chemické přípravky), mléčné kvasinky pro chemické účely, uhličitán amonný, sladová bílkovina, prostředky podporující extruzi, další veškeré pomocné, zlepšující a stabilizující přípravky nezařazené v jiných třídách - vše určené pro potravinářský průmysl, pro mlynářské, pekárenské, těstářenské a cukrářské výrobky, pro bezpečkové výrobky i výrobky racionální výživy; (29) jedlé oleje a tuky všeho druhu, extrakty z mořských chaluž, bramborová vláknina, kolagen a jeho extrakty, texturované proteiny a směsi z nich pro humánní využití, výživné extrakty, zahrnuté v této třídě, ovocné přípravky obsahující v podstatě zahuštěnou ovocnou šťávu konzervované, ovoce a pektin nebo jiná pojidla pro výrobu krémů, potravinářská pojiva, tmely a stabilizátory, spadající do této třídy, bílkovinné přípravky a/nebo směsi pro lidskou spotřebu; (30) škrob a výrobky na bázi škrobu, modifikovaný bramborový škrob, bramborová moučka, spadající do této třídy, přírodní bramborový škrob, modifikovaný škrob, škrobové přípravky i výrobky a/nebo jejich

směsi, přípravky pojící a pohlcující vodu, zahrnuté v této třídě, přípravky zlepšující reologické vlastnosti těsta, vláčnost a trvanlivost potravinářských výrobků zařazených ve třídě 30; (40) mlynářství, pekařství, zpracování obilovin, olejnin, semen, bobulovin a jejich směsí.

(511) 1, 29, 30, 40
(210) O-138336

(111) **223433**
(220) 04.12.1998
(151) 23.03.2000

(540)

VitalMax

(730) **IREKS ENZYMA s.r.o.**, Kšírova 668/257, Brno, Horní Heršpice, 61900, CZ

(740) MIRA - patentová a známková kancelář, Blanka Fišerová, V Kapslovně 11, Praha 3, 13000

(510) (1) amylázy, emulgátory, enzymatické přípravky včetně veškerých přípravků štěpících oligo- a polysacharidy, i v práškových formách, veškeré chuťové a esenciální přípravky, pomocné, zlepšující, stabilizující a speciální přípravky pro veškeré mlynářské, pekárenské, těstářenské a cukrářské výrobky, přípravky na bázi mikroorganismů a živočišného původu, jiné než pro lékařské nebo veterinární účely, přípravky protiplísňové a zlepšující vláčnost výrobků, fortifikační a konzervační přípravky, antioxidanty, kyselina citronová, lecitin, maltodextrin, glutaman sodný, syntetická sladidla (chemické přípravky), mléčné kvasinky pro chemické účely, uhlíčitelná amonná, sladová bílkovina, prostředky podporující extruzi, další veškeré pomocné, zlepšující a stabilizující přípravky nezařazené v jiných třídách - vše určené pro potravinářský průmysl, pro mlynářské, pekárenské, těstářenské a cukrářské výrobky, pro bezlepkové výrobky i výrobky racionální výživy; (29) jedlé oleje a tuky všeho druhu, extrakty z mořských chaluž, bramborová vláknina, kolagen a jeho extrakty, texturované proteiny a směsi z nich pro humánní využití, výživné extrakty, zahrnuté v této třídě, ovocné přípravky obsahující v podstatě zahuštěnou ovocnou šťávu konzervované, ovoce a pektin nebo jiná pojídla pro výrobu krémů, potravinářská pojiva, tmely a stabilizátory, spadající do této třídy, bílkovinné přípravky a/nebo směsi pro lidskou spotřebu; (30) škrob a výrobky na bázi škrobu, modifikovaný bramborový škrob, bramborová moučka, spadající do této třídy, přírodní bramborový škrob, modifikovaný škrob, škrobové přípravky i výrobky a/nebo jejich směsi, přípravky pojící a pohlcující vodu, zahrnuté v této třídě, přípravky zlepšující reologické vlastnosti těsta, vláčnost a trvanlivost potravinářských výrobků zařazených ve třídě 30; (40) mlynářství, pekařství, zpracování obilovin, olejnin, semen, bobulovin a jejich směsí.

(511) 1, 29, 30, 40
(210) O-138337

(111) **224232**
(220) 29.03.1999
(151) 19.04.2000
(540)



(730) **DAVIDEK s.r.o.**, Horská 144, Trutnov 4, 54102, CZ
(510) (24) ložní a stolní konfekce; (40) vyšívání; (42) grafický design.
(511) 24, 40, 42
(210) O-141339

(111) **224634**
(220) 11.03.1999
(151) 23.05.2000
(540)

NOVIKO

(730) **HENRY SCHEIN s.r.o.**, Palackého třída 537/163, Brno, 61200, CZ

(740) Ing. Jiří Štřelák, Šumberova 42, Praha 6, 16200

(510) (3) kosmetické přípravky, vlasová kosmetika, mýdla, parfumerie, oleje, deodoranty, šampony pro zvířata, přípravky ústní hygieny, veterinární kosmetika, přípravky pro čištění, leštění, odmašťování, praní, bělení; (5) výrobky lékárnické, léčiva, homeopatika, veterinářské výrobky a potřeby, výrobky hygienické, diabetické výrobky pro léčebné účely, dezinfekční výrobky a potřeby, obvazové materiály; (10) chirurgické nástroje, přístroje a lékařské zařízení, přístroje a nástroje veterinární, orthopedické potřeby; (31) výrobky zemědělské, osivo, krmivo pro zvířata; (33) alkoholické nápoje s výjimkou piv; (35) reklamní činnosti a služby; (41) vydavatelské činnosti a služby.

(511) 3, 5, 10, 31, 33, 35, 41
(210) O-140834

(111) **224989**
(220) 29.12.1998
(151) 26.06.2000

(540)

INTEL

(730) **Intel Corporation**, 2200 Mission College Boulevard, Santa Clara, CA, US

(740) Čermák a spol., JUDr. Karel Čermák jr. Ph.D., LL.M., Elišky Peškové 735/15, Praha 5, 15000

(510) (9) fotoaparáty, fotografická výbava, počítačový hardware a software pro použití při zobrazování a při fotografických aplikacích, fotodisky, CD ROMY pro zobrazování a fotografické aplikace, obrazové senzory, scannery, interaktivní počítačové hry a video hry.

(511) 9
(210) O-138852

(111) **227209**
(220) 27.10.1998
(151) 19.10.2000

(540)

VISA CASH

(730) **Visa International Service Association**, 900 Metro Center Boulevard, Foster City, CA, US

(740) **KOREJZOVA LEGAL v.o.s.**, JUDr. Petra Sauvage de Brantes, advokátka, Korunní 810/104, Praha 10, Vinohrady, 10100

(510) (36) finanční služby.
(511) 36
(210) O-137218

(111) **227227**
(220) 20.11.1998
(151) 19.10.2000
(540)

PETROTRANS

(730) **PETROTRANS, s.r.o.**, Střelná 2221/50, Praha 8, Libeň, 18200, CZ

(740) Ing. Jiří Štřelák, Šumberova 42, Praha 6, 16200

(510) (35) zprostředkovatelské činnosti a služby v oblasti obchodu a služeb; (37) servisní, montážní a opravárenské činnosti a služby v oblasti dopravy a přepravy, servisní služby motorových vozidel; (39) dopravní a přepravní činnosti a služby, zejména pak silniční motorová nákladní doprava, služby týkající se dopravy a přepravy zboží - nakládání a skladování zboží, pronájem skladovacích prostor a motorových vozidel, apod.

(511) 35, 37, 39
(210) O-137846

(111) **228234**
(220) 03.05.1999
(151) 20.11.2000
(540)

BLOOMBERG BONDTRADER

(730) **Bloomberg Finance L.P.**, 731 Lexington Avenue, New York, NY, US
(740) KOREJZOVA LEGAL v.o.s., JUDr. Petra Sauvage de Brantes, advokátka, Korunní 810/104, Praha 10, Vinohrady, 10100
(510) (36) služby finanční, zejména elektronické obchodování s obligacemi a dluhopisy, a informační služby, zejména elektronické poskytování údajů o skladbě cen obligací a dluhopisů.
(511) 36
(210) O-142556

(111) **229909**
(220) 23.12.1998
(151) 22.01.2001
(540)



(730) **Ing. Sedláček Ladislav**, nám. Svobody 14, Blansko, 67801, CZ
(740) PROPATENT, Ing. Vlasta Sedláčková, Pod Pekařkou 107/1, Praha 4, 14700
(510) (6) bezpečnostní tabulky ze smaltu, státní znaky ze smaltu; (16) bezpečnostní samolepky, pokyny první pomoci, pravidla pro obsluhu strojů a zařízení, tiskopisy a dokumentace bezpečnosti práce, publikace BOZP; (20) bezpečnostní tabulky z plastu, státní znaky z plastu; (22) ochranné a zajišťovací pásky (s výjimkou kovových).
(511) 6, 16, 20, 22
(210) O-138766

(111) **230599**
(220) 03.12.1998
(151) 21.02.2001
(540)

KEE KLAMP

(730) **Kee Safety Limited**, Unit 2A, Cradley Business Park, Overend Road, Cradley Heath, West Midlands B64 7DW, GB
(740) KOREJZOVA LEGAL v.o.s., JUDr. Petra Sauvage de Brantes, advokátka, Korunní 810/104, Praha 10, Vinohrady, 10100
(510) (6) svorky z obecného kovu pro spojování trubkových kovových prvků k užití pro lešenářské a podobné konstrukční práce, hexagonální klíče z obecného kovu používané pro spojování trubkových kovových prvků.
(511) 6
(210) O-138293

(111) **233976**
(220) 10.12.1998
(151) 25.06.2001
(540)

LANE

(730) **UFI IP LLC**, 5380 Highway 145 South, MS 38801, Tupelo, MS, US
(740) Čermák a spol., JUDr. Karel Čermák jr. Ph.D., LL.M., Elišky Peškové 735/15, Praha 5, 15000
(510) (20) dřevěný nábytek, stoly všeho druhu, příborníky, skříně, postele, noční stolky, psací stoly, toaletní stolky, lavice, stoly pro občerstvení, čínské vitríny a truhlice, židle, přenosné pokojové zástěny, knihovny, servírovací stolky na kolečkách, mobilní bary, šatníky, etažérky, nahrávací skříně, příhrádky pro úschovu nahrávacích pásek, vybavení domácího baru, zrcadla, židle a křesla do jídelen a ke stolkům, vybavení knihoven a jmenovitě žádané vybavení, skříně s příhrádkami na uložení lahví vína, ukládací skřínky se soklem, skřínky pro uložení stereo-věží, nástěnky, čalouněný nábytek, gauče, gaučové postele, křesla pro dvě osoby, otočná křesla, lehátka, gauče s opěrami, sektorové gauče s opěrami.

(511) 20
(210) O-138494

(111) **298594**
(220) 14.01.2008
(151) 18.06.2008
(540)

LADYHELP

(730) **LadyHelp s.r.o.**, Dražovská 187, Letonice, 68335, CZ
(510) (35) reklamní, inzertní a propagační činnost všeho druhu, včetně inzerce a reklamy poskytované v počítačových, telekomunikačních a obdobných sítích, informační servis a poradenské služby v obchodě, pořádání reklamních a obchodních výstav a předváděcích akcí zboží a služeb, včetně distribuce zboží k reklamním účelům, zprostředkovatelské služby v oblasti obchodu, zejména v oblasti služeb uvedených ve třídách 36 (v rámci této třídy), 37, 44 a 45, průzkum trhu a marketing, poskytování pomoci při provozu obchodu, včetně zprostředkování obchodních záležitostí zejména ve vztahu ke službám uvedených ve třídách 36 (v rámci této třídy), 37, 44 a 45 a souvisejících obchodně personálních záležitostech, šíření a přenos inzerce a reklamy prostřednictvím telefonních sítí, direct mailing, komerční využití Internetu v oblastech komerčních internetových médií a vyhledávacích služeb, organizování a pořádání propagačních anebo komerčních výstav a přehlídek obchodních služeb, odborná informační a poradenská činnost v oblasti obchodu, včetně distribuce zboží k reklamním účelům, on-line reklama na datové komunikační síti, on-line inzerce, zajištění a realizace reklamních kampaní; (36) správa svěřeného majetku, správa cizího majetku, správa nemovitostí, správa nájemných domů, inkasování nájemného, zprostředkovací služby v oblasti obchodu ve vztahu ke službám uvedených ve třídě 36, spadající do této třídy; (37) čištění a úklid všeho druhu, zejména budov, interiérů, automobilů, oken, šatstva, nábytku apod., praní, tapetování, malování a natírání interiérů a exteriérů, mandlování, opravy šatstva, žehlení oděvů, služby údržby domácnosti, instalační služby, údržba nábytku, instalace a opravy elektronických spotřebičů, čalounické opravy, kominické služby, renovace oděvů, údržba, čištění a opravy kůže a kožšin, instalace kuchyňského zařízení, kytování, tmelování, sádrování, štukování, klempířské a instalatérské práce, leštění vozidel, truhlářství a opravy truhlářských výrobků, informační služby týkající se oprav, broušení nožů, instalace, údržba a opravy počítačového hardwaru, asanace a vyklizení podkroví, půd, chodeb a sklepů, čištění ulic; (44) ošetrovatelské služby, zdravotní péče, zahradnické a zahrádkářské služby, péče o čistotu domácích zvířat a úprava zvířat (např. stříhání, česání), masáže, aranžování květin, manikúra; (45) osobní a sociální služby poskytované třetím osobám, zejména hlídání a péče o děti, péče o seniory, vaření (v souvislosti s hlídáním a péčí o děti a seniory v domácnosti), hlídání a péče o domácí zvířata, doprovod, pochůzky spojené s péčí o domácnost apod.
(511) 35, 36, 37, 44, 45
(210) O-455349

(111) **299719**
(220) 28.02.2008
(151) 06.08.2008
(540)

MP print

(730) **MP toner, spol.s r.o.**, Drozdovice 1026/2a, Prostějov, 79601, CZ
(510) (37) renovace tonerových náplní.
(511) 37
(210) O-456809

(111) **301263**
(220) 26.05.2008
(151) 22.10.2008
(540)



Český svaz vědeckotechnických společností

(730) **Český svaz vědeckotechnických společností z.s.**, Novotného lávka
200/5, Praha 1, Staré Město, 11000, CZ

(510) (35) organizování výstav a veletrhů s obchodním a reklamním zaměřením, reklamní a propagační činnost, vyhledávání kooperací, zastupování obchodních firemních zájmů, marketing, pomoc při provozu a řízení podniku, obchodní administrativa, kancelářské práce; (39) pořádání a organizování cest, zejména s obchodním a technickým zaměřením, pořádání a organizování tematických zájezdů, zabezpečení služeb autodopravy; (41) organizování tuzemských i mezinárodních kongresů, konferencí, symposií, firemních a vědeckých dnů, doprovodných programů, školení, kursů, rekvalifikací, společenských, klubovních a kulturních setkání, překladatelská a tlumočnická činnost, vydávání tiskovin, zejména odborných, odborné poradenství a konzultace, organizování výstav s výchovným nebo/a kulturním zaměřením; (43) provozování restaurací, poskytování občerstvení, ubytovací a hotelové služby, pronájem jednacích místností, učeben a zasedacích místností, zprostředkovatelské služby v této oblasti.

(511) 35, 39, 41, 43
(210) O-459389

(111) **301264**
(220) 26.05.2008
(151) 22.10.2008
(540)



(730) **Český svaz vědeckotechnických společností z.s.**, Novotného lávka
200/5, Praha 1, Staré Město, 11000, CZ

(510) (35) organizování výstav a veletrhů s obchodním a reklamním zaměřením, reklamní a propagační činnost, vyhledávání kooperací, zastupování obchodních firemních zájmů, marketing, pomoc při provozu a řízení podniku, obchodní administrativa, kancelářské práce; (39) pořádání a organizování cest, zejména s obchodním a technickým zaměřením, pořádání a organizování tematických zájezdů, zabezpečení služeb autodopravy; (41) organizování tuzemských i mezinárodních kongresů, konferencí, symposií, firemních a vědeckých dnů, doprovodných programů, školení, kursů, rekvalifikací, společenských, klubovních a kulturních setkání, překladatelská a tlumočnická činnost, vydávání tiskovin, zejména odborných, odborné poradenství a konzultace, organizování výstav s výchovným nebo/a kulturním zaměřením; (43) provozování restaurací, poskytování občerstvení, ubytovací a hotelové služby, pronájem jednacích místností, učeben a zasedacích místností, zprostředkovatelské služby v této oblasti.

(511) 35, 39, 41, 43
(210) O-459390

(111) **301394**
(220) 28.04.2008
(151) 29.10.2008
(540)



(730) **Musil Jiří**, Gagarinova 761, Liberec, 46007, CZ

(740) Mgr. Kamil Kolátor, Dobiášova 1246/29, Liberec VI, 46006

(510) (29) maso, ryby, drůbež, měkkýši, koryši, uzeniny, zvěřina, kaviár, saláty z masa, zvěřiny, ryb, drůbeže, masové výtažky, ovoce a zelenina, luštěniny, konzervované, sušené a zavařené, bramborové výrobky jako krokety, hranolky, čipsy, tyčinky, polotovary a hotové výrobky, zvláště polévky, dušená jídla, smažená jídla, sušené potraviny, želé, džemy, kompoty, vejce, mléko a mléčné výrobky, oleje a tuky jedlé; (33) alkoholické nápoje (s výjimkou pív); (35) reklamní agentura, propagační činnost, pomoc při řízení obchodní činnosti, obchodní administrativa, kancelářské práce, propagační publikace - rozšiřování, obchodní informace, inzercie reklamní, reklamní texty (psaní), reklama on-line, aktualizace reklamních materiálů, výstavy - organizování výstav na pomoc obchodu a výstav reklamních, přeskupování různých výrobků (kromě jejich přepravy) pro třetí osoby za účelem umožnit spotřebitelé, aby si tyto výrobky mohli pohodlně prohlížet a nakupovat.

(511) 29, 33, 35
(210) O-458629

(111) **301654**
(220) 10.04.2008
(151) 12.11.2008
(540)



(730) **Český svaz vědeckotechnických společností z.s.**, Novotného lávka
200/5, Praha 1, Staré Město, 11000, CZ

(510) (35) organizování výstav a veletrhů s obchodním a reklamním zaměřením, reklamní a propagační činnost, vyhledávání kooperací, zastupování obchodních firemních zájmů, marketing, pomoc při provozu a řízení podniku, obchodní administrativa, kancelářské práce; (39) pořádání a organizování cest, zejména s obchodním a technickým zaměřením, pořádání a organizování tematických zájezdů, zabezpečení služeb autodopravy; (41) organizování tuzemských i mezinárodních kongresů, konferencí, symposií, firemních a vědeckých dnů, doprovodných programů, školení, kursů, rekvalifikací, společenských, klubovních a kulturních setkání, překladatelská a tlumočnická činnost, vydávání tiskovin, zejména odborných, odborné poradenství a konzultace, organizování výstav s výchovným nebo/a kulturním zaměřením; (43) provozování restaurací, poskytování občerstvení, ubytovací a hotelové služby, pronájem jednacích místností, učeben a zasedacích místností, zprostředkovatelské služby v této oblasti.

(730) **Letiště Praha, a. s.**, K Letišti 6/1019, Praha 6, 16008, CZ

(740) Advokátní kancelář Pokorný, Wagner & partneři, s.r.o., Klimentská 1216/46, Praha 1, 11000

(510) (35) poskytování obchodních informací, reklama, pronájem reklamních ploch, venkovní reklama, účetnictví, pomoc při řízení obchodní činnosti, včetně zprostředkování obchodních služeb poskytovaných v oblasti provozování vnitrostátního a mezinárodního letiště, vše v rámci této třídy; (36) pronájem bytových a nebytových prostor, nákup a prodej nemovitostí, správa nemovitostí, směnárenské služby, úschovní služby, úschova zavazadel; (37) údržba nemovitostí, úklid a údržba komunikací, údržba a opravy přistávacích ploch, údržba, opravy a mytí motorových vozidel, údržba a opravy letadel, úklid, obsluha a plnění letadel, úklid budov, zednické služby, stavební dozor, klempřství a instalatérství, montáž a údržba telekomunikačních zařízení; (39) autobusová, nákladní a osobní vnitrostátní doprava, dopravní informace, doprovázení turistů, rozvod

elektriny, rozvod užitkové vody, rozvod plynu, výroba a rozvod tepla, doprava a skladování odpadů, pronájem parkovacích ploch, služby týkající se provozu na letištích včetně služeb při odbavovacím procesu na letištích a jiné činnosti pro cestující i necestující veřejnost, přepravce, letecké dopravce, provozovatele letadel a uživatele letišť, zajišťování letecké dopravy, provozování dráhy -vlečky v rámci letišť; (42) projektová a inženýrská činnost ve výstavbě; (43) jídelny a závodní jídelny, ubytovací služby, hostinská činnost; (45) bezpečnostní služba na ochranu majetku a osob, požární služba, hašení požárů.

(511) 35, 36, 37, 39, 42, 43, 45
(210) O-458073

(111) **301655**
(220) 10.04.2008
(151) 12.11.2008
(540)



(730) **Letiště Praha, a. s.**, K Letišti 6/1019, Praha 6, 16008, CZ
(740) Advokátní kancelář Pokorný, Wagner & partneři, s.r.o., Klimentská 1216/46, Praha 1, 11000
(510) (35) poskytování obchodních informací, reklama, pronájem reklamních ploch, venkovní reklama, účetnictví, pomoc při řízení obchodní činnosti, včetně zprostředkování obchodních služeb poskytovaných v oblasti provozování vnitrostátního a mezinárodního letiště, vše v rámci této třídy; (36) pronájem bytových a nebytových prostor, nákup a prodej nemovitostí, správa nemovitostí, směnářské služby, úschovny služby, úschova zavazadel; (37) údržba nemovitostí, úklid a údržba komunikací, údržba a opravy přistávacích ploch, údržba, opravy a mytí motorových vozidel, údržba a opravy letadel, úklid, obsluha a plnění letadel, úklid budov, zednické služby, stavební dozor, klempířství a instalatérství, montáž a údržba telekomunikačních zařízení; (39) autobusová, nákladní a osobní vnitrostátní doprava, dopravní informace, doprovázení turistů, rozvod elektriny, rozvod užitkové vody, rozvod plynu, výroba a rozvod tepla, doprava a skladování odpadů, pronájem parkovacích ploch, služby týkající se provozu na letištích včetně služeb při odbavovacím procesu na letištích a jiné činnosti pro cestující i necestující veřejnost, přepravce, letecké dopravce, provozovatele letadel a uživatele letišť, zajišťování letecké dopravy, provozování dráhy -vlečky v rámci letišť; (42) projektová a inženýrská činnost ve výstavbě; (43) jídelny a závodní jídelny, ubytovací služby, hostinská činnost; (45) bezpečnostní služba na ochranu majetku a osob, požární služba, hašení požárů.

(511) 35, 36, 37, 39, 42, 43, 45
(210) O-458074

(111) **301736**
(220) 20.06.2008
(151) 12.11.2008
(540)

DINITZ

(730) **Aftermath, s.r.o.**, Bílkova 869/12, Praha 1, Staré Město, 11000, CZ
(740) Mgr. Daniel Musil, advokát, Mezibranská 1579/4, Praha 1, 11000
(510) (9) nosiče informací, zejména se záznamem zvuku a obrazu, záznamová a přenosová média, audiokazety, videokazety, magnetofonové pásky, gramofonové desky a kompaktní disky se záznamem zvuku a obrazu, software; (16) předměty z papíru jako kalendáře, pohledy, tužky, pera, kancelářské potřeby spadající do této třídy, zejména pro účely dárkové, upomínkové a reklamní, tiskoviny a polygrafické výrobky všeho druhu, časopisy, knihy, brožury, plakáty, programy, vstupenky, letáky, katalogy, fotografie, studijní a konferenční materiály, například sborníky a sylaby, periodické tiskoviny; (25) oděvy, čepice se štítkem, čelenky, bundy sportovní, barety, kombinézy, košile, kravaty, sluneční kšilty a pokrývky hlavy spadající do této třídy; (26) galanterie, ozdoby na oděvy, monogramy, odznaky spadající do této třídy, zažehlovací obtisky a ozdoby textilních výrobků spadající do této třídy, zejména pro účely dárkové, upomínkové a reklamní; (30) mouka a přípravky z obilnin, chléb, pečivo, cukrovinky, zmrzlina, potraviny rostlinného původu připravené pro konzumaci nebo konzervování, jakož i stimulanty pro zlepšení chutě potravin spadající do této třídy, obilniny připravené pro osobní konzumaci; (34) potřeby pro kuřáky, zapalovače cigaret, zápalky, popelníky; (35) reklamní, propagační a inzertní činnost a služby, výstavy a veletrhy k reklamním, propagačním a obchodním účelům, marketing, obchodní poradenské a zprostředkovatelské služby související s reklamou, propagací, inzercí a marketingem a spadající do této třídy; (41) výchovná, vzdělávací a zábavná činnost, pořádání odborných seminářů, konferencí a sympozií, vydávání tiskovin, nosičů informací a publikací nikoliv reklamních, vydavatelská a nakladatelská činnost; (43) služby zajišťující stravování a podávání nápojů, služby poskytované osobami nebo organizacemi, jejichž cílem je příprava jídel a nápojů pro spotřebu, služby poskytující ubytování v hotelech, penzionech a jiných zařízeních poskytujících dočasné ubytování.

(511) 9, 16, 25, 26, 30, 34, 35, 41, 43
(210) O-460143

(111) **301819**
(220) 18.04.2008
(151) 19.11.2008
(540)

AGENT JFK

(730) **Žamboch Miroslav Ing.**, Sidl. V Zátíší 1008, Kralupy nad Vltavou, 27801, CZ
(740) Macek and Partners, Mgr. Jiří Macek, Sázavská 751/16, Praha 2, Vinohrady, 12000
(510) (41) výchovná a zábavní činnost, vydavatelství a nakladatelství, školicí činnost, pořádání kurzů, provoz galerie, pořádání výstav ke kulturním a vzdělávacím účelům, veškerá agenturní a produkční činnost v oblasti kultury, vzdělání a zábavy, pořádání a zajišťování audiovizuálních akcí, pořádání koncertů, setkání, přednášek, kurzů, seminářů a besed, zábavní hudební produkce, vystupování výkonných umělců, sportovní aktivity.

(511) 41
(210) O-458299

(111) **302678**
(220) 04.08.2008
(151) 30.12.2008
(540)

costia

- (730) **ESPASANDIN, spol. s r.o.**, Dominikánské náměstí 187/5, Brno, Brno-město, 60200, CZ
(740) Advokátní kancelář Svojanovská, Mgr. Jiřina Svojanovská, Šilingrovo nám. 257/3, Brno, 60200
(510) (25) oděvy, obuv, kloboučnické zboží, zejména baret, boa kožešinová a/nebo péřová - ozdoba okolo krku, čelenky, čepice, přiléhavé čepice, dřeváky, galoše, chrániče uší (proti chladu, jako pokrývka hlavy), kabáty, kalhoty všeho druhu, kamaše, kapesníčky do vrchní kapsy saka, kapuce, klobouky, kombiné, kombinézy, konfekce, korzety, kostýmy, košile, kování na obuv, kožešinové stoly, kožešiny-oděvy, krátké kabátky, kravaty, oděvy z kůže, legíny, límce, límečky, manžety, náprsenky, opasky, palčáky, peleríny, krátké peleríny, plavky pánské a dámské, pláště, plážová obuv a oblečení, pletené svetry, pleteniny, podprsenky, podvazky, pokrývky hlavy, pulovry, punčocháče, punčochy, pyžama, ramínka na dámské prádlo, rukavice, rukávničky, saka, spodní prádlo, spodničky, střívice, bundy, sukně, šály, šátky, šerpy, šle, kšilty na čepice, kšilty na pokrývku hlavy, vlněné šály, vrchní ošacení, závoje, svrchníky, tílka, nátělníky, trička, vesty, živůtky; (35) inzertní, reklamní a propagační činnost, poskytování pomoci při provozu obchodu, včetně zprostředkování obchodních a souvisejících obchodně personálních záležitostí, zprostředkování obchodu v oblasti oděvnictví a textilu, organizování výstav, veletrhů, módních přehlídek pro informaci o módě k reklamním a obchodním účelům, doprovodných programů, společenských akcí k reklamním a obchodním účelům, správa obchodních zájmů třetích osob, vypracování statistických přehledů, poradenství v oblasti organizace a ekonomiky podnikání, marketing, průzkum a analýzy trhu, aranžérství, pronájem kancelářských strojů a zařízení, distribuce zboží k reklamním účelům, rozmnožování dokumentů, odborné poradenství vztahující se k organizování výstav a veletrhů pro komerční a reklamní účely, obstaravatelská a zprostředkovatelská činnost v této oblasti, direct mailing, šíření a přenos inzerce a reklamy prostřednictvím telefonních sítí, komerční využití Internetu v oblastech komerčních internetových médií a vyhledávacích služeb, organizování a pořádání propagačních nebo komerčních výstav a přehlídek obchodních služeb, odborná informační a poradenská činnost v oblasti obchodu s výrobky uvedenými ve tř. 25, distribuce zboží k reklamním účelům, on-line reklama na datové komunikační síti, on-line inzerce, zajištění a realizace reklamních kampaní, vše v rámci této třídy; (42) oděvní/módní návrhářství, zejména návrhářství oděvů, obuvi, klobouků, pásků a opasek, tašek a jiných módních předmětů, poradenství v oblasti módního designu a v oblasti módy, tvorba grafického a uměleckého designu, design a grafika, výtvarné návrhy, architektonické, projekční, designérské a inženýrské služby, konzultace a poradenství v těchto oblastech.
(511) 25, 35, 42
(210) O-461239

(111) **302684**
(220) 04.08.2008
(151) 30.12.2008
(540)

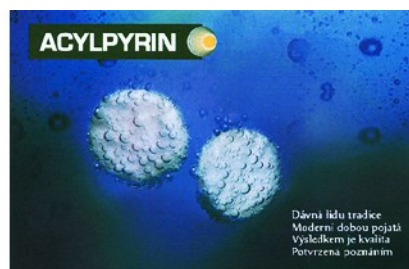

- (591) Barevná
(730) **Herbacos Recordati s.r.o.**, Štrossova 239, Pardubice, 53003, CZ
(740) Mgr. Ondřej Čálek, patentový zástupce, Nad Palatou 12, Praha 5, 15000
(510) (5) léčiva, farmaceutické výrobky humánní.
(511) 5
(210) O-461257

(111) **302685**
(220) 04.08.2008
(151) 30.12.2008
(540)

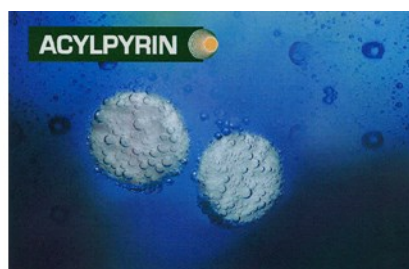

- (591) Barevná
(730) **Herbacos Recordati s.r.o.**, Štrossova 239, Pardubice, 53003, CZ
(740) Mgr. Ondřej Čálek, patentový zástupce, Nad Palatou 12, Praha 5, 15000
(510) (5) léčiva, farmaceutické výrobky humánní.
(511) 5
(210) O-461258

(111) **302701**
(220) 08.08.2008
(151) 30.12.2008
(540)



(591) Barevná
(730) **Mareš Jiří**, Javorová 198, Dolní Jirčany, Psáry, 25244, CZ
Vožeh Václav, Churáňovská 2692/5, Praha 5, 15000, CZ
Boudník Vít, Sportovců 3033, Kladno 4, 27204, CZ

(510) (35) pronájem reklamních materiálů a rozšiřování reklamních materiálů
zákazníkům, pronájem reklamních ploch, rozšiřování reklamních letáků,
prospektů, tisků a vzorků; (38) pronájem vysílaček; (39) automobilová
doprava, taxi služba, pronájem automobilů taxi služby, radiodispečink,
zprostředkovatelská činnost v oblasti dopravy, zajišťování odtahů vozidel,
podávání informací o sjízdnosti a průjezdnosti silnic, dálnic a městské
silniční sítě.

(511) 35, 38, 39
(210) O-461381

(111) **302704**
(220) 11.08.2008
(151) 30.12.2008
(540)



(591) Barevná
(730) **MOKATE Czech s.r.o.**, Počernická 96, Praha 10, 10800, CZ
(740) Silesia Patent, s.r.o., Soukromá 261, Václavovice, 73934
(510) (30) mouka a obilné výrobky určené k lidské výživě, suchary, sušenky,
jemné pečivo, cukrovinky.

(511) 30
(210) O-461416

(111) **303048**
(220) 28.08.2008
(151) 13.01.2009
(540)

LITVÍNOFF

(730) **Bachura Luboš**, Přemyslovská 1406/3, Praha 3, 13000, CZ
(510) (25) oděvy, trika, mikiny, bundy, čepice, kalhoty; (41) pořádání kulturních
a sportovních akcí; (35) záznam, přepis, vypracování, shromažďování
dokumentů, přenášení nebo systematizace písemných sdělení a záznamů,
služby reklamních agentur, shromažďování různého zboží, aby si zákazníci
mohli toto zboží pohodlně prohlédnout a nakoupit, a jeho poskytování
malobchody, velkoobchody nebo pomocí objednávkových katalogů a
elektronických médií, vše v rámci této třídy.

(511) 25, 35, 41
(210) O-461847

(111) **303161**
(220) 01.08.2008
(151) 21.01.2009
(540)

GRAND CUVÉE BIZÉ

(730) **Bíza Petr Ing.**, Okružní 830, Čejkovice, 69615, CZ
(740) Mgr. Marek Petrjánoš, Bellova 24, Brno, 62300
(510) (33) vína a jiné alkoholické nápoje s výjimkou piv.
(511) 33
(210) O-461218

(111) **303162**
(220) 01.08.2008
(151) 21.01.2009
(540)

GRAND CUVÉE CABERNER

(730) **Bíza Petr Ing.**, Okružní 830, Čejkovice, 69615, CZ
(740) Mgr. Marek Petrjánoš, Bellova 24, Brno, 62300
(510) (33) vína a jiné alkoholické nápoje s výjimkou piv.
(511) 33
(210) O-461219

(111) **303328**
(220) 19.09.2008
(151) 28.01.2009
(540)

VIOLA

(730) **VIOLA EU s.r.o.**, Pod Zbuzany 1123/3, Praha 5, Řeporyje, 15500, CZ
(510) (20) nábytek, bytové doplňky v rámci této třídy.
(511) 20
(210) O-462403

(111) **303675**
(220) 22.09.2008
(151) 11.02.2009
(540)

BERNARD

(730) **Rodinný pivovar BERNARD a.s.**, 5. května 1, Humpolec, 39601, CZ
(740) JUDr. Ladislav Břeský, advokát, Botičská 1936/4, Praha 2, 12800
(510) (32) piva, nealkoholická piva, minerální vody, šumivé nápoje a jiné nápoje
nealkoholické, nápoje a šťávy ovocné, sirupy a jiné přípravky k zhotovování
nápojů.
(511) 32
(210) O-462465

(111) **303774**
(220) 04.08.2008
(151) 17.02.2009
(540)

MAGIC OF NATURE

(730) **Tomášková Hanna Maria**, Polní 226, Srch, 53352, CZ
(740) INPARTNERS GROUP, Ing. Leopold Dadej, patentový zástupce, Na
Valtické 339/6, Břeclav 4, 69141
(510) (3) parfumerie, kosmetické přípravky a deodoranty pro osobní potřebu,
esenciální a éterické oleje, oleje pro kosmetické účely, šampóny,
adstringentní přípravky pro kosmetické účely, přísady do koupelí, mýdla
všeho druhu, voňavky, parfémy, holicí přípravky, šampóny, kosmetické
ubrusky napuštěné pleťovými vodami či parfémy, spreje pro osvěžení
dechu, opalovací přípravky, vonná dřeva, vonné sáčky do prádla, prací
prostředky, kosmetické barvy, zubní pasty, odstraňovací přípravky pro
kosmetické barvy, vata pro kosmetické účely, vatové tyčinky pro
kosmetické účely, vše v rámci této třídy; (5) bylinné čaje pro lékařské účely,
minerální doplňky potravy, deodoranty jiné než pro osobní potřebu,
přípravky pro osvěžování a čištění vzduchu, repelenty proti hmyzu,
osvěžovače vzduchu, vykuřovací tablety a tyčinky, léčivé koupelové sole,
vše v rámci této třídy; (21) kosmetické a toaletní pomůcky v rámci této třídy,
jako například aromalampy, rozprašovače a rozstříkovače na parfémy,

voňavky a toaletní vody, vykuřovadla na vonné látky, vhnáče vůní, pohlčovače dýmu.

(511) 3, 5, 21
(210) O-461253

(111) **304005**
(220) 10.09.2008
(151) 25.02.2009
(540)



(591) Barevná
(730) **Správa Krkonošského národního parku**, Dobrovského 3, Vrchlabí, 54311, CZ
(510) (35) pomoc při řízení obchodní a zahraničně-obchodní činnosti, propagační činnost v oboru ochrany přírody; (39) silniční doprava, průvodcovská služba, provoz parkovišť, poskytování informací z oblasti dopravy; (41) provozování návštěvnických středisek a zařízení specializovaných na ekologickou výchovu a poskytování informací z této oblasti - v rámci této třídy, publikační činnost v oboru ochrany přírody, provoz muzeí a dokumentační činnost a poskytování informací z této oblasti; (42) poradenství a poskytování informací v oboru ochrany přírody, koordinační a metodická činnost v oblasti vědy, výzkumu a monitoringu, poradenská, metodická a znalecká činnost v oboru ochrany přírody a životního prostředí; (43) provoz tábořišť (ubytovací služby), auto-kempů a restauračních služeb; (44) výkon odborné správy lesů.
(511) 35, 39, 41, 42, 43, 44
(210) O-462155

(111) **304125**
(220) 13.08.2008
(151) 03.03.2009
(540)



(730) **CONEO, s.r.o.**, Tuřanka 1519/115a, Brno, Slatina, 62700, CZ
(740) HM PARTNERS s.r.o., Ing. Zdeněk Michálek, Štefánikova 1163/12, Kopřivnice, 74221
(510) (35) pomoc při řízení obchodní činnosti, odborné obchodní poradenství, výběr a hodnocení pracovníků, personalistika, personální audit a poradenství; (41) výchova, vzdělávání, konzultace ve tř. 41; (42) analytická a řešeršní činnost, příprava a zpracování projektů.
(511) 35, 41, 42
(210) O-461504

(111) **304564**
(220) 05.08.2008
(151) 19.03.2009
(540)

GLANC STYLE

(730) **VLTAVA LABE MEDIA a.s.**, U Trezorky 921/2, Praha 5 - Jinonice, 15800, CZ
(740) JUDr. Jana Fráňová, advokátka, Jakubská 14, Praha 1, 11000
(510) (16) periodické a neperiodické tiskoviny všeho druhu, zejména noviny, časopisy, knihy, propagační materiály spadající do této třídy, tiskárenské výrobky; (35) reklamní, inzertní a propagační činnosti, komerční informační servis; (38) šíření elektronických časopisů, informací, elektronických periodik, knih v elektronické podobě, prostřednictvím elektronické, telekomunikační nebo počítačové sítě, zejména Internetu; (39) distribuce tiskovin, zprostředkovatelská činnost v oblasti distribuce tiskovin; (41) vydavatelská a nakladatelská činnost, vydávání odborných, vzdělávacích a zábavných zpráv a publikací, vydávání statistických zpráv a informací, zprostředkovatelská činnost v oblasti vydávání tiskovin.
(511) 16, 35, 38, 39, 41
(210) O-461291

(111) **304672**
(220) 13.11.2008
(151) 19.03.2009
(540)



(730) **Vosika Petr**, Jeseniova 142, Praha 3, 13000, CZ
(510) (37) malování, úklidové práce, lakování, tapetování, zprostředkování výše uvedených služeb, zámečnictví; (39) stěhování, autodoprava, půjčovna přívěsů, zprostředkování výše uvedených služeb; (40) kovoobrábění, kovářské práce.
(511) 37, 39, 40
(210) O-463718

(111) **304811**
(220) 06.10.2008
(151) 01.04.2009
(540)

Profiprint

(730) **PROFIPRINT spol. s r.o.**, V Újezdech 568/5, Brno, 62100, CZ
(510) (9) počítače; (16) papír, formuláře; (42) analytické a výzkumné služby v průmyslu, návrhy a vývoj počítačového hardware a software.
(511) 9, 16, 42
(210) O-462764

(111) **304874**
(220) 13.11.2008
(151) 01.04.2009
(540)



(730) **Vosika Petr**, Jeseniova 142, Praha 3, 13000, CZ
(510) (37) malování, úklidové práce, lakování, tapetování, zprostředkování výše uvedených služeb v této třídě, zámečnictví; (39) stěhování, autodoprava, půjčovna přívěsů, zprostředkování výše uvedených služeb v této třídě; (40) kovoobrábění, kovářské práce.
(511) 37, 39, 40
(210) O-463719

(111) **305227**
(220) 17.12.2008
(151) 29.04.2009
(540)

FOLIT

(730) **CHEMAP AGRO. s.r.o.**, Dašice 475, Dašice, 53303, CZ
(740) ADVOKÁTNÍ KANCELÁŘ KUČERA, JUDr. Robert Kučera, Dukelských hrdinů 471/29, Praha 7, Holešovice, 17000
(510) (1) hnojiva, chemické přípravky pro zemědělství, zahradnictví, sadařství, lesnictví a pro přípravu krmných směsí, chemické přípravky pro rostlinnou a živočišnou výrobu.
(511) 1
(210) O-464607

(111) **306050**
(220) 10.12.2008
(151) 24.06.2009
(540)

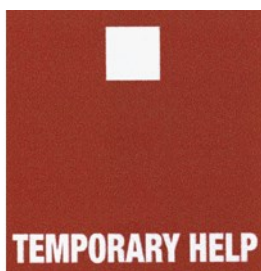

(591) Barevná
(730) **SYNERGIE Société Européenne**, 11 Avenue du Colonel Bonnet, 75016 Paris, FR
(740) Rott, Růžička & Guttmann Patentové, známkové a advokátní kanceláře, JUDr. Vladimír Rott, Vinohradská 37, Praha 2, 12000
(510) (35) agenturní zaměstnávání, zajišťování dočasných pracovních úvazků, zapůjčování zaměstnanců, agenturní činnost v oblasti personalistiky, zprostředkování práce, poradenská a konzultační činnost v oblasti obchodu, reklamy, marketingu, propagace a personalistiky, umístování pracovníků a nábor pracovních sil, poradenská služba v oblasti personalistiky, vedení personálních záležitostí, vypracování osobních posudků, agenturní služby pro sjednávání obchodních kontaktů, marketing, reklamní, inzertní a propagační činnost, průzkumy trhu, průzkum trhu pracovních příležitostí, statistika a analýza trhu pracovních příležitostí, podnikatelské záměry a

průzkumy, pomoc při řízení obchodní činnosti, rešeršní a analytická činnost v oblasti trhu práce a v oblasti personalistiky, vypracování posudků a zpráv v oblasti personalistiky a podnikání; (41) vzdělávací činnost v oblasti personalistiky a podnikání, zajišťování odborných seminářů, konferencí, kursů a školicích akcí a programů, poradenská služba při volbě povolání; (42) vypracování technických posudků a zpráv.

(511) 35, 41, 42
(210) O-464407

(111) **306522**
(220) 15.09.2008
(151) 15.07.2009
(540)

BERNARD S ČISTOU HLAVOU

(730) **Rodinný pivovar BERNARD a.s.**, 5. května 1, Humpolec, 39601, CZ
(740) JUDr. Ladislav Břeský, advokát, Botičská 1936/4, Praha 2, 12800
(510) (32) piva, nealkoholická piva, minerální vody, šumivé nápoje a jiné nápoje nealkoholické, nápoje a šťávy ovocné, sirupy a jiné přípravky k zhotovení nápojů; (33) alkoholické nápoje (s výjimkou piv); (41) výchova, vzdělávání, zábava, sportovní a kulturní aktivity; (43) služby zajišťující stravování a nápoje, dočasné ubytování, restaurační a hostinské služby, půjčování židlí, stolů, prostírání a nápojového skla, půjčování chladičů nápojů a výčepních zařízení, zásobování.
(511) 32, 33, 41, 43
(210) O-462274

(111) **306787**
(220) 11.11.2008
(151) 29.07.2009
(540)



(730) **SYNER Morava, a.s.**, 1. máje 532, Kroměříž, 76701, CZ
(740) Ing. Jaromír Příkryl - patentová a známková kancelář, Ing. Jaromír Příkryl, Včelín 1161, Hulín, 76824
(510) (6) veškeré kovové stavební materiály, výztužní kovové materiály, trubky kovové, lešení kovové, bednění kovové, nosníky kovové, armatury kovové, ocelové konstrukce, přenosné kovové stavební výrobky, stavební materiály z bílého kovu, odlitky z barevných kovů a jejich slitin, stavební kování apod., kovové kabely a dráty neelektrické, kovové výrobky pro truhlářskou a tesařskou výrobu, kovové střešní krytiny, kování okenní, dveřní a nábytkové, hutní výrobky, vodoinstallační, plynoinstallační a topenářský materiál včetně armatur a příslušenství z kovu zařazený do této třídy, ostatní kovové výrobky nezařazené v jiných třídách; (17) izolační materiály a polotovary na bázi lepenkových fólií nasycených asfaltem, včetně jejich kombinace s výztužnými vložkami; (19) veškerý stavební materiál nekovový, zejména tesařské výrobky z polozpracovaného řeziva jako jsou dřevěné panely, vazníky, krovy, trámy, prkna, dřevotřísky, střešní prvky nekovové, dřevěné panely, překližka, skleněné cihly a dlaždice, cihly, tvárnice, sádrokartony, keramické, betonové a železobetonové stavební dílce, stropní desky a nosníky, maltové směsi, cement, vápno mleté volně ložené nebo balené, sádra, šterk, tašky střešní nekovové, lepenky pro stavby včetně lepenek střešních, nekovové obklady a dlažby, stavební skla, panely a desky zhotovené ze skla nebo na bázi skla, nekovové části krytých vchodů a skleníků, vícevrstvené skleněné tabule, lepené zasklení, plastová okna, parketové vlysy a dřevěné výrobky k pokrývání podlah, nekovové rámy a podpěry pro sklo a skleněné tabule, přírodní kámen, umělý kámen, kameninové a cementové roury, cementové a nekovové výrobky pro stavebnictví, stavební materiál na stavbu cest, asfalt, smola, živice, přenosné domy, nekovové prefabrikáty pro stavebnictví, stavební díly a polotovary z plastických hmot, zejména dveřní a okenní díly a obkladový

materiál, přenosné chaty a jejich díly spadající do této třídy; (35) propagační, reklamní činnost všeho druhu, pořádání tematických soutěží komerčního charakteru, souvisejících s architekturou, stavebnictvím a průmyslem stavebních hmot a stavebních materiálů, pořádání a organizování tematických výstav a veletrhů komerčního charakteru v oboru architektury, stavebnictví a průmyslu stavebních hmot a stavebních materiálů, zprostředkovatelské služby v oblasti nákupu a prodeje zboží uvedeného ve třídách 6, 17 a 19; (36) činnost realitní kanceláře, správa a údržba nemovitostí, zprostředkování nemovitostí, finanční informace a služby, správa majetku, pronájem nemovitostí, bytů a nebytových prostor včetně poskytování jiných než základních služeb zajišťujících řádný provoz nemovitostí, bytů a nebytových prostor, spadajících do této třídy, investorská činnost ve výstavbě; (37) dodavatelské činnosti pro třetí osoby v investiční výstavbě, ve výstavbě bytů a nemovitostí, stavební činnost a veškeré služby s tím související spadající do této třídy, provádění stavebních prací, zejména staveb občanských, průmyslových a inženýrských, provádění podzemních staveb, provádění staveb na klíč, veškeré stavební práce, truhlářské a tesařské služby, sádrokartonové práce a montáž sádrokartonových konstrukcí i podhledů, montáž zdvojených podlah, provádění izolace objektů a střech, asfaltování, zateplování a čištění budov, rekonstrukce, modernizace a opravy nemovitostí, bytového a nebytového fondu, odstraňování staveb, vodoinstalatérství a topenářství, zprostředkovatelské činnosti v oblasti stavebnictví a služeb souvisejících jako obstarávání stavebních povolení, stavební dozor, zprostředkování kolaudace staveb, pronájem bagrů, rypadel, buldozerů, jeřábů, stavebních, důlních a razicích strojů, pronájem lešení, strojů k hutnění povrchů, ke stavbě pozemních komunikací a stavební mechanizace, služby pronájmu náradí a konstrukčního materiálu, poradenské a konzultační služby v oblasti stavebnictví, stavebních materiálů a efektivnosti jejich použití, poskytování stavebních informací; (39) doprava a skladování, silniční motorová doprava, pronájem motorových vozidel; (42) inženýrsko-projektová činnost ve všech oblastech investiční výstavby, urbanismu, krajinářské tvorby a ve všech oblastech pozemních staveb i infrastruktury, projektová příprava staveb, stavebně technické expertizy, rozpočty, počítačová grafika, kontrolní služby, kontrola kvality v oblasti stavebnictví, statické studie včetně expertiz, služby architekta, znalecké posudky v oboru stavebnictví a stavební ekonomie, rešeršní služby v celé oblasti stavebnictví, inženýrské činnosti.

(511) 6, 17, 19, 35, 36, 37, 39, 42

(210) O-463661

(111) **306788**

(220) 11.11.2008

(151) 29.07.2009

(540)



(591) Barevná

(730) SYNER Morava, a.s., 1. máje 532, Kroměříž, 76701, CZ

(740) Ing. Jaromír Příkryl - patentová a známková kancelář, Ing. Jaromír Příkryl, Včelín 1161, Hulín, 76824

(510) (6) veškeré kovové stavební materiály, výtuzní kovové materiály, trubky kovové, lešení kovové, bednění kovové, nosníky kovové, armatury kovové, ocelové konstrukce, přenosné kovové stavební výrobky, stavební materiály z bílého kovu, odlitky z barevných kovů a jejich slitin, stavební kování apod., kovové kabely a dráty neelektrické, kovové výrobky pro truhlářskou a tesařskou výrobu, kovové střešní krytiny, kování okenní, dveřní a nábytkové, hutní výrobky, vodoinstalační, plynoinstalační a topenářský materiál včetně armatur a příslušenství z kovu zařazený do této třídy, ostatní kovové výrobky nezařazené v jiných třídách; (17) izolační materiály a polotovary na bázi lepenkových fólií nasycených asfaltem, včetně jejich kombinace a kombinace s výtuzními vložkami; (19) veškerý stavební

materiál nekovový, zejména tesařské výrobky z polozpracovaného řeziva jako jsou dřevěné panely, vazníky, krovy, trámy, prkna, dřevotřísky, střešní prvky nekovové, dřevěné panely, překližka, skleněné cihly a dlaždice, cihly, tvárnice, sádrokartony, keramické, betonové a železobetonové stavební dílce, stropní desky a nosníky, maltové směsi, cement, vápno mleté volně ložené nebo balené, sádra, šterka, tašky střešní nekovové, lepenky pro stavby včetně lepenek střešních, nekovové obklady a dlažby, stavební skla, panely a desky zhotovené ze skla nebo na bázi skla, nekovové části krytých vchodů a skleníků, vícevrstvené skleněné tabule, lepené zasklení, plastová okna, parketové vlysy a dřevěné výrobky k pokrývání podlah, nekovové rámy a podpěry pro sklo a skleněné tabule, přírodní kámen, umělý kámen, kameninové a cementové roury, cementové a nekovové výrobky pro stavebnictví, stavební materiál na stavbu cest, asfalt, smola, živice, přenosné domy, nekovové prefabrikáty pro stavebnictví, stavební díly a polotovary z plastických hmot, zejména dveřní a okenní díly a obkladový materiál, přenosné chaty a jejich díly spadající do této třídy; (35) propagační, reklamní činnost všeho druhu, pořádání tematických soutěží komerčního charakteru, souvisejících s architekturou, stavebnictvím a průmyslem stavebních hmot a stavebních materiálů, pořádání a organizování tematických výstav a veletrhů komerčního charakteru v oboru architektury, stavebnictví a průmyslu stavebních hmot a stavebních materiálů, zprostředkovatelské služby v oblasti nákupu a prodeje zboží uvedeného ve třídách 6, 17 a 19; (36) činnost realitní kanceláře, správa a údržba nemovitostí, zprostředkování nemovitostí, finanční informace a služby, správa majetku, pronájem nemovitostí, bytů a nebytových prostor včetně poskytování jiných než základních služeb zajišťujících řádný provoz nemovitostí, bytů a nebytových prostor, spadajících do této třídy, investorská činnost ve výstavbě; (37) dodavatelské činnosti pro třetí osoby v investiční výstavbě, ve výstavbě bytů a nemovitostí, stavební činnost a veškeré služby s tím související spadající do této třídy, provádění stavebních prací, zejména staveb občanských, průmyslových a inženýrských, provádění podzemních staveb, provádění staveb na klíč, veškeré stavební práce, truhlářské a tesařské služby, sádrokartonové práce a montáž sádrokartonových konstrukcí i podhledů, montáž zdvojených podlah, provádění izolace objektů a střech, asfaltování, zateplování a čištění budov, rekonstrukce, modernizace a opravy nemovitostí, bytového a nebytového fondu, odstraňování staveb, vodoinstalatérství a topenářství, zprostředkovatelské činnosti v oblasti stavebnictví a služeb souvisejících jako obstarávání stavebních povolení, stavební dozor, zprostředkování kolaudace staveb, pronájem bagrů, rypadel, buldozerů, jeřábů, stavebních, důlních a razicích strojů, pronájem lešení, strojů k hutnění povrchů, ke stavbě pozemních komunikací a stavební mechanizace, služby pronájmu náradí a konstrukčního materiálu, poradenské a konzultační služby v oblasti stavebnictví, stavebních materiálů a efektivnosti jejich použití, poskytování stavebních informací; (39) doprava a skladování, silniční motorová doprava, pronájem motorových vozidel; (42) inženýrsko-projektová činnost ve všech oblastech investiční výstavby, urbanismu, krajinářské tvorby a ve všech oblastech pozemních staveb i infrastruktury, projektová příprava staveb, stavebně technické expertizy, rozpočty, počítačová grafika, kontrolní služby, kontrola kvality v oblasti stavebnictví, statické studie včetně expertiz, služby architekta, znalecké posudky v oboru stavebnictví a stavební ekonomie, rešeršní služby v celé oblasti stavebnictví, inženýrské činnosti.

(511) 6, 17, 19, 35, 36, 37, 39, 42

(210) O-463662

(111) **307067**

(220) 26.08.2008

(151) 12.08.2009

(540)

TV MAXIM

(730) VLTAVA LABE MEDIA a.s., U Trezorky 921/2, Praha 5 - Jinonice, 15800, CZ

(740) JUDr. Jana Fráňová, advokátka, Jakubská 14, Praha 1, 11000

(510) (35) reklamní a inzertní, komerční informační servis; (38) šíření elektronických časopisů, informací, elektronických periodik, knih v elektronické podobě prostřednictvím elektronické, telekomunikační nebo počítačové sítě, zejména Internetu; (39) distribuce tiskovin, zprostředkovatelská činnost v oblasti distribuce tiskovin; (41) vydavatelská a nakladatelská činnost, vydávání odborných, vzdělávacích a zábavných zpráv a publikací, vydávání statistických zpráv a informací, zprostředkovatelská činnost v oblasti vydávání tiskovin.

(511) 35, 38, 39, 41

(210) O-461777

(111) **307341**
(220) 18.12.2008
(151) 26.08.2009
(540)

Motor Lučina

(730) **Motor Lučina spol. s r.o.**, Jamnická 116, Staré Město, 73801, CZ
(510) (6) kovové konstrukce, kovové regály a stojany, prismata spadající do této třídy, haly - kovové konstrukce; (7) stroje, obráběcí, nakládací, balicí, dopravníky, těžební zemědělské stroje a nářadí s výjimkou ručního, sloužící k obhospodařování půdy a výtěžků zemědělského a potravinářského charakteru, jeřáby, zdvihací zařízení; (8) zemědělské nářadí a nástroje ruční, sloužící k obhospodařování půdy a výtěžků zemědělského a potravinářského charakteru; (12) podvozky; (20) stoly, židle; (37) montáž ocelových konstrukcí.
(511) 6, 7, 8, 12, 20, 37
(210) O-464648

(111) **307717**
(220) 21.11.2008
(151) 15.09.2009
(540)

TON

(730) **TON a.s.**, Michaela Thoneta 148, Bystřice pod Hostýnem, 76861, CZ
(740) Čermák a spol., Mgr. Lukáš Lorenc, advokát, Elišky Peškové 15/735, Praha 5, 15000
(510) (20) nábytek všeho druhu, zejména nábytek ze dřeva a kovu.
(511) 20
(210) O-463948

(111) **308243**
(220) 15.09.2008
(151) 14.10.2009
(540)

S ČISTOU HLAVOU

(730) **Rodinný pivovar BERNARD a.s.**, 5. května 1, Humpolec, 39601, CZ
(740) JUDr. Ladislav Břeský, advokát, Botičská 1936/4, Praha 2, 12800
(510) (16) potřeby pro knižní vazby, lepidla pro papírenství nebo domácnost, materiál pro umělce, štětce, psací stroje a kancelářské potřeby (vyjímaje nábytek), učební a vyučovací pomůcky s výjimkou přístrojů, plastické obaly (nezařazené do jiných tříd), tiskařské typy, štočky; (21) nádoby spadající do této třídy, včetně nádobí z plastu - vše vyjímaje poháry skleněné, sklenice, pohárky keramické, holby keramické, stojánky na jídelní listky, papírové tácky, keramické porcelánové tácky, porcelánové džbánky, porcelánové popelníky; (25) obuv; (32) minerální vody, šumivé nápoje a jiné nápoje nealkoholické, nápoje a šťávy ovocné, sirupy a jiné přípravky k zhotovování nápojů; (33) alkoholické nápoje (s výjimkou pív); (41) výchova, vzdělávání, zábava, sportovní a kulturní aktivity; (43) půjčování židlí, stolů, prostírání a nápojového skla, půjčování chladiců nápojů a výčepních zařízení.
(511) 16, 21, 25, 32, 33, 41, 43
(210) O-462275

(111) **309079**
(220) 22.07.2009
(151) 02.12.2009
(540)



(730) **VÁHALA a spol. s r.o. výroba a prodej masných a lahůdkářských výrobků**, náměstí Míru 97, Hustopeče nad Bečvou, 75366, CZ
(740) Ing. Jiří Střelák, Šumberova 42, Praha 6, 16200
(510) (29) maso, drůbež, ryby, zvěřina a výrobky z nich, masné a uzenářské výrobky všeho druhu, masové, zeleninové nebo ovocné směsi na výrobu potravin, masové výtažky, polévky, bujóny a vývary, vejce, mléko, sýry a výrobky z nich, jedlé oleje a tuky, luštěniny a zelenina konzervovaná, sušená, zavařená, zmrazená či jinak potravinářsky upravená a výrobky z ní, ovoce konzervované, sušené, zavařené, zmrazené či jinak potravinářsky upravené a výrobky z něj, zpracované ořechy, mandle a jiné suché plody a výrobky z nich, delikatesy/lahůdky z uvedených surovin; (30) koření, stimulanty pro zlepšení chuti potravin, konzervační přípravky - v rámci této třídy, nálevy, dresinky, marinády a omáčky k ochucení, majonézy a hořčice všeho druhu, potravinářské škroby a soli, potravinářské příchutě (aroma) - v rámci této třídy, mouka, těsto, droždí a výrobky z nich, slané i sladké pečivo všeho druhu, plněné sendviče a bagety všeho druhu, obilniny pro osobní konzumaci, kukuřice pražená, krupice, sójová mouka, rýže, cukr, kakao, med, káva, čokoláda, čaj a výrobky z nich, potraviny v prášku - sypké směsi na přípravu potravin uvedených v této třídě, delikatesy/lahůdky z uvedených surovin; (40) řeznictví a uzenářství, zpracování a výroba potravinářských produktů, zejména masa a masných výrobků, tuků, mléka, vajec, zeleniny, ovoce a pečiva.
(511) 29, 30, 40
(210) O-469645

(111) **309922**
(220) 22.05.2009
(151) 13.01.2010
(540)



(591) Barevná
(730) **Rakovnicko o.p.s.**, Lubenská 2250, Rakovník, Rakovník II, 26901, CZ
(510) (35) propagační činnost a reklama; (41) sportovní a kulturní aktivity, vzdělávání, zábava.
(511) 35, 41
(210) O-468141

(111) **310380**
(220) 09.06.2009
(151) 02.02.2010
(540)



(591) Barevná
(730) **PEMA CAR s.r.o.**, Kosmonautů 18/4, Těrlicko, Horní Těrlicko, 73542, CZ
(510) (5) osvěžovače vzduchu; (8) ruční nářadí a zvedáky pro automobily; (9) nabíječe autobaterií, automobilové elektrické pojistky, měřicí přístroje elektrické i mechanické pro automobily, elektrické akumulátory pro vozidla, výstražné trojúhelníky pro vozidla, hasicí přístroje; (11) ventilační a klimatizační zařízení; (12) ochranné kryty kol - ozdobné poklice na ráfky kol vyráběné z plastů, textilní potahy na sedadla vozidel, sedadla vozidel (kožené nebo plastické), potahy volantů, zařízení pro plnění pneumatik vzduchem, zejména elektrická membránová zařízení a hustilky mechanické pro automobily; (22) autolana; (27) koberce textilní nebo gumové pro automobily.
(511) 5, 8, 9, 11, 12, 22, 27
(210) O-468513

(111) **310767**
(220) 17.02.2009
(151) 24.02.2010
(540)

GUFEX

(730) **GUFEX s.r.o.**, č. p. 180, Kateřinice, 75621, CZ
(740) Ing. Zdeněk Kučera, Dlouhá 207 (P.O.BOX 92), Slušovice, 76315
(510) (17) výrobky a polotovary z pryže a plastických hmot spadající do této třídy; (21) drobné výrobky z pryže a plastických hmot pro domácnost a kuchyň; (28) nářadí a náčiní pro sporty a hry, hokejové puky pro hokejová utkání a trénink, hokejové puky jako propagační předměty.
(511) 17, 21, 28
(210) O-465933

(111) **310931**
(220) 30.06.2009
(151) 03.03.2010
(540)

Pojízdné ocelové lešení HM 1000

(730) **HORA MONT s.r.o.**, Vážní ul. 891, Hradec Králové, 50003, CZ
(740) DANĚK & PARTNERS Advokátní a patentová kancelář, Ing. Dr. Vilém Daněk Ph.D., LL.M., patentový zástupce, Vinohradská 17, Praha 2, 12000
(510) (6) kovové stavební materiály, kovová lešení, kovové stavební konstrukce, kovový spojovací materiál, kovové výztuže pro stavebnictví, kovové stavební prefabrikáty, kovové jekly, kovové krovy pro stavby, kovové klenby, kovové trámy, výztuže, konzoly a podpěry, střešní krytina kovová, kovové dlaždice pro stavby, kovové pažnice, okapové systémy, spadající do této třídy, zejména okapní žlaby kovové, kovové komíny, kominové nástavce a kryty, stavební kování, též drobné kování pro stavební účely, kovové ohrady, kovové dveře a vrata, kovové protipožární a ohnivzdorné dveře s kovovým příslušenstvím, kovová okna, též křídlová (vyhlídky), kování na okna, kovové okenice, kovové okenní rámy, kovové okenní zarážky a uzávěry, kovové, zejména ocelové svinovací rolety, kovové žaluzie, kovové markýzy, kovové římsy a lišty pro ně, kovové schody, schodiště a žebříky, kovová lana, kovové řetězy, balicí fólie kovové, kotevní desky, kovové mříže, drátěné pletivo a drátěné tkaniny, kovové potřeby zámečnické, zámečnické výrobky kovové, plech a plechové zboží, spadající do této třídy, zámky všeho druhu, kombinační, zapuštěné,

pružinové, bezpečnostní, kromě zámků elektrických, kovový šrot; (19) stavební materiály a stavební konstrukce nekovové, spadající do této třídy, zejména nekovové lešení, polozpracované dřevo, například prkna, fošny, trámy a nosníky, dřevěné dlaždice, dřevěné dýhy spojované nebo lepené, latě, řezivo, dřevěné ostění, dřevo schopné formování, stavební dřevo, zejména trámy, prkna a latě, dřevolepenka pro stavebnictví, podlahy a stropy pro stavby, dřevěné panely, nekovová okna a rámy na ně, zejména plastová, též střešní, sklo na nekovová okna, nekovové okenice, desky, tvárnice, výrobky z asfaltu a dehtu pro stavebnictví, beton a stavební prvky z betonu, sádra, sádrové desky a tašky sádrové, též sádrokarton, tašky z pálené hlíny, kameninové, skleněné, břidlicové a břidlicové tašky na střechy, břidlicové desky broušené, hlazené, leštěné nebo opracované jinak, cement a cementové výrobky pro stavební účely, zvláště cementové cihly, ochranné cementové vrstvy a omítky odolné proti ohni, pálené cihly, obkladové desky nekovové, dveře nekovové, zejména dřevěné dveře křídlové a posuvné, dveřní a okenní rámy nekovové, dveřní výplně nekovové, geotextilie, kominové kryty nekovové a kominové nástavce, nekovové komíny, střešní a nárožní krokve, nekovové krovy, nekovová krytina, malta na stavbu, nekovová lešení, nekovové markýzy, nekovové římsy a lišty k nim, mřížoví, nátěrové hmoty a nekovové obklady pro stavebnictví, nekovová vrata, ohrady a ploty nekovové, okapní žlaby na střechy nekovové, římsy z betonu nebo ze dřeva, papír pro stavebnictví, pláště budov nekovové, nekovové schody a schodiště, stavební sklo, lepenky, spadající do této třídy; (37) stavby, pronájem a montáž lešení a stavebních konstrukcí, přípravné práce pro stavby, zejména stavba a demontáž lešení, kompletace, montáž, instalace a demontáž bednění, půjčování a pronájem věci movitých, například lešení a bednění, pronájem a půjčování strojů, zařízení a jiných technických prostředků pro stavebnictví, pronájem čistících strojů, práce zemní a výkopové, práce bourací a úklidové, vrtné práce, odvodňování stavenišť, terénní úpravy a technické rekultivace po stavebních činnostech, provádění jednoduchých a drobných staveb, včetně jejich změn a údržovacích prací na nich, zvláště pak střešních oken, vikýřů a doplňků k nim, montáže sádrokartonů, provádění dekorativních nástřiků, opravy a nátěry fasád, izolování staveb, zejména proti vlhkosti, utěšňování budov, provádění dozoru nad stavbami, demolice budov, čištění budov a staveb, instalace, montáž a údržba konstrukcí, izolační práce a provádění izolačních nátěrů, klempířské práce, malířské a lakýrnické práce, zejména malování a natírání interiérů a exteriérů, antikoroziní nátěry a úprava, informace o opravách, zejména střech, povrchové čištění a nátěry fasád a vnějších ploch budov, zednické, omítkářské, dlaždičské, obkladačské a pokrývačské práce, sklenářské práce, stavba kominů, tesařské a stavební dřevařské práce, stavební truhlářství, drobné údržbářské práce.

(511) 6, 19, 37
(210) O-469139

(111) **313071**
(220) 24.06.2009
(151) 14.07.2010
(540)

ORIGO AUTOSKLO

(730) **Kejha Jiří**, Jižní 368, Peruc, 43907, CZ
(740) DANĚK & PARTNERS Advokátní a patentová kancelář, Ing. Dr. Vilém Daněk Ph.D., LL.M., patentový zástupce, Vinohradská 17, Praha 2, 12000
(510) (12) náhradní díly a součásti k osobním vozidlům, příslušenství a výzbroj k nim, zejména tažná (vlečná) zařízení, spoilery, lité disky kol, vyklápěcí střechy a střešní nosiče zavazadel, spalovací motory pro osobní vozidla, lodě a čluny, malá plavidla a osobní plavidla, jejich součásti a příslušenství zařazené do třídy 12, příslušenství a součásti ze skla v této třídě, letadla a jejich součásti zařazené do třídy 12, součásti a příslušenství k železničnímu vozovému parku zařazené do třídy 12, malá užitková vozidla, veškerá terénní vozidla, motocykly a jejich součásti a příslušenství zařazené do třídy 12, strojní prvky pro pozemní vozidla, zejména převody síly a hydraulické převodovky, přepravní zařízení zařazené do třídy 12, části pro motocykly, podpěrky pro motocykly, disky kol pro motocykly, adaptéry držáky pro motocykly, odpichovátko pro motocykly, svorníky klíny pro motocykly, brzdové systémy pro vozidla, brzdové destičky, hadice pro vozidla, ozubená kola pro vozidla, náboje kol pro vozidla, kontrolní systémy pro vozidla, škrťací klapy a ventily pro vozidla, spojky pro vozidla, stojánky pro motocykly, podpěrky nohou pro motocykly, výfuky pro vozidla, tlumiče pro vozidla, rukojeti a řídítka pro vozidla, systémy chlazení a jejich části pro vozidla; (36) zprostředkování leasingových a pojistných smluv, zejména na dopravní prostředky, zprostředkování komunikace mezi klientem a finančními ústavy a vyřízení pojistných událostí, hlášení pojistných událostí, řešení pojistných událostí, zprostředkování a poradenství v oblasti pojištění, zejména v oblasti pojištění vozidel, služby

pojištění - uzavírání pojistek a pojistných smluv, včetně životních, úrazových, proti požáru apod., nemocenské pojištění, finanční pronájem - leasing, garance, záruky, kauce, bankovníctví, úvěrové banky, bezhotovostní operace, platební převody vykonávané elektronicky, clearing (zúčtování vzájemných pohledávek a závazků), elektronický převod kapitálu, zastavárna (provozování -), finančníctví a bankovníctví - služby v rámci této třídy, služby finančního trhu, finanční služby - analýzy, transakce, operace, finanční informace, a řízení, finanční odhady a oceňování v oblastech pojišťovnictví, bankovníctví, nemovitostí, burzovní makléřství, kurzovní záznamy na burze, finanční sponzorování, financování koupí na splátky, poskytování hypotečních půjček, kapitálové investice, domácí bankovní služby, vydávání cenin, vydávání cestovních šeků, vydávání cenných papírů, služby a vydávání kreditních karet, měnové služby a operace, směnárenské služby, vyplácení důchodů, důchodové fondy, pojistně-technické služby (statistika), služby realitní kanceláře - obchodování s nemovitostmi, zprostředkování pronájmu a koupě nemovitostí, pronájem nemovitostí - bytů, domů, kanceláří, pozemků, farem, atd., vedení nájemních a činžovních domů, správa nemovitostí, inkasování nájemného, ubytovací kanceláře (byty, místnosti), oceňování numismatických sbírek, starožitností, uměleckých děl, známek a šperků, kanceláře pro inkasování pohledávek (faktoring), služby v oblasti likvidace podniků, celní služby, organizování dobročinných a jiných sbírek úschovní služby, úschova v bezpečnostních schránkách, úschova cenností, provozování zastaváren; (37) montáž autoskel, opravy autoskel, tónování autoskel, montáž tónovacích a bezpečnostních folií, opravy, údržba,

seřizování a mytí dopravních prostředků, montáž a demontáž motorových vozidel, montáž a demontáž autopříslušenství, zprostředkovatelská činnost výše uvedených služeb třídy 37, autoopravny, autoservisy, antikorozní nátěry vozidel, lakování, glazurování, leštění vozidel, mazání, čištění a mytí automobilů, příprava vozidel na technickou kontrolu, kompletace a instalace oken a dveří včetně zárubní a okenních rámu, vrat všech typů, zimních zahrad, zasklených lodžii, prosklených fasád a jiných kovových a nekovových konstrukcí, servisní, údržbářské práce, zprostředkování uvedených činností, stavebnictví, opravy, instalační služby, práce omítkářské a sádrovací, služby ve stavebnictví, provádění investorských staveb, stavebních prací, pronájem stavebních strojů a zařízení, montáž technologických zařízení a ocelových konstrukcí, natěračské práce, provádění staveb, jejich změn a odstraňování, montáž a údržba konstrukcí, provádění povrchových úprav budov, rekonstrukce fasád, konzultační servis a poradenství ve stavebnictví, provádění zateplování fasád a střech, spárování a rekonstrukce spár panelových objektů, montáž skládaných a sendvičových obvodových plášťů zateplených i nezateplených, opravy a izolování okenních spár, klempířské práce, zednické práce, pokrývačské služby.

(511) 12, 36, 37

(210) O-469014

Zániky ochranných známek uplynutím doby platnosti

Kapitola obsahuje údaje o ochranných známkách, které zanikly uplynutím doby platnosti podle ustanovení § 29 odst. 1 zákona č. 441/2003 Sb.

Číslo zápisu (111)	Datum zániku (141)	Číslo zápisu (111)	Datum zániku (141)	Číslo zápisu (111)	Datum zániku (141)	Číslo zápisu (111)	Datum zániku (141)
93621	19.01.2018	218875	20.01.2018	298350	16.01.2018	299495	17.01.2018
97412	18.01.2018	218876	20.01.2018	298351	16.01.2018	299496	17.01.2018
163881	13.01.2018	219602	15.01.2018	298353	16.01.2018	299497	17.01.2018
167114	19.01.2018	221237	16.01.2018	298354	16.01.2018	299498	17.01.2018
214237	13.01.2018	221241	19.01.2018	298355	16.01.2018	299499	16.01.2018
214243	14.01.2018	221243	20.01.2018	298356	16.01.2018	299500	18.01.2018
214248	15.01.2018	221637	14.01.2018	298520	14.01.2018	299501	17.01.2018
214260	19.01.2018	222572	16.01.2018	298521	14.01.2018	299688	17.01.2018
214262	20.01.2018	222574	16.01.2018	298523	18.01.2018	300089	14.01.2018
215241	14.01.2018	225327	14.01.2018	298524	18.01.2018	300090	14.01.2018
215245	19.01.2018	297774	17.01.2018	298525	18.01.2018	300197	14.01.2018
215821	14.01.2018	298092	14.01.2018	298596	15.01.2018	300199	17.01.2018
215826	16.01.2018	298093	14.01.2018	298597	17.01.2018	300501	15.01.2018
216563	13.01.2018	298094	14.01.2018	298760	16.01.2018	301093	15.01.2018
216569	14.01.2018	298095	16.01.2018	298761	16.01.2018	301496	14.01.2018
216570	14.01.2018	298104	17.01.2018	298904	16.01.2018	301634	18.01.2018
216574	15.01.2018	298109	17.01.2018	298905	16.01.2018	301798	14.01.2018
216586	20.01.2018	298110	17.01.2018	299039	17.01.2018	301934	18.01.2018
217924	15.01.2018	298202	14.01.2018	299040	17.01.2018	302475	14.01.2018
217928	16.01.2018	298204	15.01.2018	299041	17.01.2018	303719	17.01.2018
217932	19.01.2018	298209	16.01.2018	299308	14.01.2018	305456	16.01.2018
217933	19.01.2018	298210	16.01.2018	299309	14.01.2018	305692	17.01.2018
217934	19.01.2018	298214	18.01.2018	299311	16.01.2018	308116	16.01.2018
218386	16.01.2018	298215	18.01.2018	299312	16.01.2018		
218387	16.01.2018	298347	15.01.2018	299313	16.01.2018		
218871	15.01.2018	298348	16.01.2018	299314	16.01.2018		

Vzdání se práv k ochranné známce

Vlastník ochranné známky se může podle ustanovení § 30 zákona č. 441/2003 Sb. u Úřadu písemným prohlášením vzdát práv k ochranné známce v rozsahu všech výrobků nebo služeb, pro které byla zapsána, nebo některých z nich. Účinky tohoto prohlášení nastávají dnem doručení prohlášení vlastníka ochranné známky Úřadu a nelze je vzít zpět. V této kapitole je tedy uvedeno datum účinnosti vzdání se práv k ochranné známce. Pokud se vlastník vzdal práv k ochranné známce jen v rozsahu některých výrobků a služeb, je pod příslušným INID kódem zveřejněn rovněž zbývající seznam výrobků a služeb, pro které ochranné známka zůstává zapsána. Tato kapitola dále zahrnuje údaje o ochranných známkách, u kterých vlastník písemným prohlášením omezil rozsah ochrany ve vztahu k prvku ochranné známky.

(111) 352138

(540)

AZOLAR

(510) (5) farmaceutické produkty pro léčbu schizofrenie.

(511) 5

(210) O-501891

(580) s účinností ode dne 27.07.2018/prohlášení vlastníka o částečném vzdání se práv

Změny vlastníků ochranných známek

Kapitola obsahuje údaje o ochranných známkách, které byly převedeny nebo přešly ve smyslu ustanovení § 15 odst. 1, 2 a § 16 zákona č. 441/2003 Sb. na jiného vlastníka v rozsahu všech zapsaných výrobků nebo služeb.

Číslo zápisu (111)	Dřívější vlastník (770)	Nynější vlastník (730)	S účinností od (580)
167406	BASF CATALYSTS LLC, 100 Campus Drive, Florham Park, NJ, US	BASF LEC Catalysts LLC, 100 Campus Drive, Florham Park, 07932, NJ, US	01.08.2018
167406	BASF LEC Catalysts LLC, 100 Campus Drive, Florham Park, 07932, NJ, US	BASF Corporation, 100 Park Avenue, Florham Park, 07932, NJ, US	01.08.2018
167406	BASF Corporation, 100 Park Avenue, Florham Park, 07932, NJ, US	W. R. Grace & Co. - Conn., 7500 Grace Drive, Columbia, 21044, MD, US	01.08.2018
187297	Tarsago Media Group Sp.z.o.o., Domaniewska 41, 02-672 Varšava, PL	VLTAVA LABE MEDIA a.s., U Trezorky 921/2, Praha 5, Jinonice, 15800, CZ	03.08.2018
187298	Tarsago Media Group Sp.z.o.o., Domaniewska 41, 02-672 Varšava, PL	VLTAVA LABE MEDIA a.s., U Trezorky 921/2, Praha 5, Jinonice, 15800, CZ	03.08.2018
243281	Atlas Copco Aktiebolag, 10523 Stockholm, SE	Epiroc Drilling Tools Aktiebolag, Box 521, 737 25 FAGERSTA, SE	03.08.2018
244736	Tarsago Media Group Sp.z.o.o., Domaniewska 41, 02-672 Varšava, PL	VLTAVA LABE MEDIA a.s., U Trezorky 921/2, Praha 5, Jinonice, 15800, CZ	03.08.2018
251759	Ticketpro Technologies, a.s., Klimentská 1515/22, Praha 1, 11000, CZ	Ticketmaster Česká republika, a.s., Jungmannova 26/15, Praha 1, Nové Město, 11000, CZ	06.08.2018
255453	Tarsago Media Group Sp.z.o.o., Domaniewska 41, 02-672 Varšava, PL	VLTAVA LABE MEDIA a.s., U Trezorky 921/2, Praha 5, Jinonice, 15800, CZ	03.08.2018
263746	Vesuvius Crucible Company, 103 Foulk Road, Wilmington, DE, US	Vesuvius U S A Corporation, 1404 Newton Dr., Champaign, IL, US	01.08.2018
265277	Ticketpro Software, spol. s r.o., Klimentská 1515/22, Praha 1, Nové Město, 11000, CZ	Ticketmaster Česká republika, a.s., Jungmannova 26/15, Praha 1, Nové Město, 11000, CZ	06.08.2018
298128	Economia, a.s., Pernerova 673/47, Praha 8 - Karlín, 18600, CZ	Internet Info, s.r.o., Milady Horákové 116/109, Praha 6, Hradčany, 16041, CZ	02.08.2018
303499	ABRA Software a.s., Jeremiášova 1422/7b, Praha 13, 15500, CZ	ICT UNIE z.s., Na Florenci 2116/15, Praha 1, Nové Město, 11000, CZ	02.08.2018
305722	Tarsago Media Group Sp.z.o.o., Domaniewska 41, 02-672 Varšava, PL	VLTAVA LABE MEDIA a.s., U Trezorky 921/2, Praha 5, Jinonice, 15800, CZ	03.08.2018
310860	Smorádek Jaroslav, Na Teplárnou 630/3, Liberec 4, 46001, CZ	Smorádková Eva, Nad Teplárnou 630/3, Liberec, Liberec IV-Perštýn, 46001, CZ	03.08.2018
310860	Smorádková Eva, Nad Teplárnou 630/3, Liberec, Liberec IV-Perštýn, 46001, CZ	Votočková Šárka, Nad Teplárnou 630/3, Liberec, Liberec IV-Perštýn, 46001, CZ	03.08.2018
311346	ZENTITY s.r.o., Budějovická 1126/9, Praha 4, 14000, CZ	ZENTITY a.s., Dělnická 213/12, Praha 7, Holešovice, 17000, CZ	07.08.2018
311346	ZENTITY a.s., Dělnická 213/12, Praha 7, Holešovice, 17000, CZ	ZENTITY Group a.s., Dělnická 213/12, Praha 7, Holešovice, 17000, CZ	07.08.2018
311736	Economia, a.s., Pernerova 673/47, Praha 8 - Karlín, 18600, CZ	Internet Info, s.r.o., Milady Horákové 116/109, Praha 6, Hradčany, 16041, CZ	02.08.2018
312132	Tarsago Media Group Sp.z.o.o., Domaniewska 41, 02-672 Varšava, PL	VLTAVA LABE MEDIA a.s., U Trezorky 921/2, Praha 5, Jinonice, 15800, CZ	03.08.2018
318208	Brickland s.r.o., Nepomucká 208, Plzeň, 31706, CZ	Brick spol. s r.o., Nepomucká 915/208, Plzeň, Černice, 32600, CZ	07.08.2018
323227	Tarsago Media Group Sp.z.o.o., Domaniewska 41, 02-672 Varšava, PL	VLTAVA LABE MEDIA a.s., U Trezorky 921/2, Praha 5, Jinonice, 15800, CZ	03.08.2018
330582	SHM Investice s.r.o., Průmyslová 3020/3, Šumperk, 78701, CZ	SENZION s.r.o., Rudé armády 709, Velké Losiny, 78815, CZ	07.08.2018
333030	Macháček Ivo, K zámečku 947, Kaplice, 38241, CZ	Macháčková Renata, K Zámečku 947, Kaplice, 38241, CZ	07.08.2018
335268	HB REAVIS Slovakia a.s., Karadžičova 12, Bratislava, SK	FORSEA s.r.o., Rohanské nábřeží 678/25, Praha 8, Karlín, 18600, CZ	06.08.2018
346097	Inter On Line Trading Group Inc., 51st Street, Campo Alegre, Area Bancaria Centro Magna Corp. Building, 6th floor, Office no. 608, Panama City, PA	Savory World Ltd., Sotiriou Tofini, 4, AUDEH QUARTERS, 1st floor, Flat/Office 101, 4102, Limassol, CY	02.08.2018
351554	Inter On Line Trading Group Inc., 51st Street, Campo Alegre, Area Bancaria Centro Magna Corp. Building, 6th floor, Office no. 608, Panama City, PA	Savory World Ltd., Sotiriou Tofini, 4, AUDEH QUARTERS, 1st floor, Flat/Office 101, 4102, Limassol, CY	02.08.2018

Číslo zápisu (111)	Dřívější vlastník (770)	Nynější vlastník (730)	S účinností od (580)
351555	Inter On Line Trading Group Inc., 51st Street, Campo Alegre, Area Bancaria Centro Magna Corp. Building, 6th floor, Office no. 608, Panama City, PA	Savory World Ltd., Sotiriou Tofini, 4, AUDEH QUARTERS, 1st floor, Flat/Office 101, 4102, Limassol, CY	02.08.2018
352533	Inter On Line Trading Group Inc., 51st Street, Campo Alegre, Area Bancaria Centro Magna Corp. Building, 6th floor, Office no. 608, Panama City, PA	Savory World Ltd., Sotiriou Tofini, 4, AUDEH QUARTERS, 1st floor, Flat/Office 101, 4102, Limassol, CY	02.08.2018
356277	3ton s.r.o., Klimentská 1216/46, Praha 1, 11000, CZ	PriCall s.r.o., Klimentská 1216/46, Praha 1, Nové Město, 11000, CZ	03.08.2018

Změny v údajích o vlastnících ochranných známek

Kapitola obsahuje ochranné známky, u kterých byla v rejstříku ochranných známek vyznačena změna v údajích o vlastnících ve smyslu ustanovení § 27 odst. 2 a 7 zákona č. 441/2003 Sb.

Číslo zápisu (111)	Vlastník (730)	S účinností od (580)
168688	Jackson/Charvel Manufacturing, Inc., 17600 N Perimeter Drive, Suite 100, Scottsdale, AZ, US	01.08.2018
188431	D2Automation s.r.o., Štěrboholská 1404/104, Praha 10, Hostivař, 10200, CZ	07.08.2018
203465	SINCLAIR Global Group s.r.o., Purkyňova 2740/45, Brno, Královo Pole, 61200, CZ	06.08.2018
206595	Banking Software Company s.r.o., Na hřebenech II 1718/10, Praha 4, Nusle, 14000, CZ	06.08.2018
206780	Ticketmaster Česká republika, a.s., Jungmannova 26/15, Praha 1, Nové Město, 11000, CZ	06.08.2018
216527	Ticketmaster Česká republika, a.s., Jungmannova 26/15, Praha 1, Nové Město, 11000, CZ	06.08.2018
220007	Eaton Corporation, 1000 Eaton Boulevard, Cleveland, 44122, OH, US	06.08.2018
220970	Český svaz včelařů, z.s., Křemencova 177/8, Praha 1, Nové Město, 11000, CZ	03.08.2018
221870	HILL'S PET NUTRITION, INC., 400 SW 8th Avenue, Topeca, KS, US	06.08.2018
222282	Filinger Zbyněk, Dopravní 745, Liberec-Vratislavice nad Nisou, 46311, CZ	03.08.2018
223257	JIHOKOV, výrobní družstvo, Dienzenhoferova 30/3, České Budějovice, České Budějovice 5, 37006, CZ	07.08.2018
223431	IREKS ENZYMA s.r.o., Kširova 668/257, Brno, Horní Heršpice, 61900, CZ	07.08.2018
223432	IREKS ENZYMA s.r.o., Kširova 668/257, Brno, Horní Heršpice, 61900, CZ	07.08.2018
223433	IREKS ENZYMA s.r.o., Kširova 668/257, Brno, Horní Heršpice, 61900, CZ	07.08.2018
227227	PETROTRANS, s.r.o., Střelničná 2221/50, Praha 8, Libeň, 18200, CZ	07.08.2018
236888	SINCLAIR Global Group s.r.o., Purkyňova 2740/45, Brno, Královo Pole, 61200, CZ	06.08.2018
244317	Ticketmaster Česká republika, a.s., Jungmannova 26/15, Praha 1, Nové Město, 11000, CZ	06.08.2018
255634	Ticketmaster Česká republika, a.s., Jungmannova 26/15, Praha 1, Nové Město, 11000, CZ	06.08.2018
255635	Ticketmaster Česká republika, a.s., Jungmannova 26/15, Praha 1, Nové Město, 11000, CZ	06.08.2018
262292	Ticketmaster Česká republika, a.s., Jungmannova 26/15, Praha 1, Nové Město, 11000, CZ	06.08.2018
262293	Ticketmaster Česká republika, a.s., Jungmannova 26/15, Praha 1, Nové Město, 11000, CZ	06.08.2018
264866	SINCLAIR Global Group s.r.o., Purkyňova 2740/45, Brno, Královo Pole, 61200, CZ	06.08.2018
265277	Ticketpro Software, spol. s r.o., Klimentská 1515/22, Praha 1, Nové Město, 11000, CZ	06.08.2018
266157	Ticketmaster Česká republika, a.s., Jungmannova 26/15, Praha 1, Nové Město, 11000, CZ	06.08.2018
268355	SINCLAIR Global Group s.r.o., Purkyňova 2740/45, Brno, Královo Pole, 61200, CZ	06.08.2018
269412	D2Automation s.r.o., Štěrboholská 1404/104, Praha 10, Hostivař, 10200, CZ	07.08.2018
274838	LEVELSPORTKONCEPT, s.r.o., K Bílému vrchu 2978/5, Praha 9, Horní Počernice, 19300, CZ	06.08.2018
278910	Ticketmaster Česká republika, a.s., Jungmannova 26/15, Praha 1, Nové Město, 11000, CZ	06.08.2018
281056	Ticketmaster Česká republika, a.s., Jungmannova 26/15, Praha 1, Nové Město, 11000, CZ	06.08.2018
294736	Ticketmaster Česká republika, a.s., Jungmannova 26/15, Praha 1, Nové Město, 11000, CZ	06.08.2018
299719	MP toner, spol. s r.o., Drozdovice 1026/2a, Prostějov, 79601, CZ	06.08.2018
301263	Český svaz vědeckotechnických společností z.s., Novotného lávka 200/5, Praha 1, Staré Město, 11000, CZ	02.08.2018
301264	Český svaz vědeckotechnických společností z.s., Novotného lávka 200/5, Praha 1, Staré Město, 11000, CZ	02.08.2018
301736	Aftermath, s.r.o., Bílkova 869/12, Praha 1, Staré Město, 11000, CZ	07.08.2018
302440	EUROMASTER SERVICES ET MANAGEMENT, 7 place Henri Dunant, 63000 Clermont-Ferrand, FR	07.08.2018
302603	Banking Software Company s.r.o., Na hřebenech II 1718/10, Praha 4, Nusle, 14000, CZ	06.08.2018
302678	ESPASANDIN, spol. s r.o., Dominikánské náměstí 187/5, Brno, Brno-město, 60200, CZ	03.08.2018
303328	VIOLA EU s.r.o., Pod Zbuzany 1123/3, Praha 5, Řeporyje, 15500, CZ	07.08.2018
303528	ROYAL MEDICAL s.r.o., Oldřichova 172/52, Praha 2, Nusle, 12800, CZ	07.08.2018
303774	Tomášková Hanna Maria, Polní 226, Srch, 53352, CZ	06.08.2018
304125	CONEO, s.r.o., Tuřanka 1519/115a, Brno, Slatina, 62700, CZ	07.08.2018
307341	Motor Lučina spol. s r.o., Jamnická 116, Staré Město, 73801, CZ	03.08.2018
309922	Rakovnicko o.p.s., Lubenská 2250, Rakovník, Rakovník II, 26901, CZ	03.08.2018
310767	GUFEX s.r.o., č. p. 180, Kateřinice, 75621, CZ	02.08.2018
312414	Millennium & Copthorne International Limited, 9 Raffles Place, #12-01 Republic Plaza, Singapore 048619, SG	06.08.2018
312526	Cosmetic Dermatology, LLC., 8798 Northwest, 15th Street Miami, Miami, FL 33172, FL, US	06.08.2018
312984	Banking Software Company s.r.o., Na hřebenech II 1718/10, Praha 4, Nusle, 14000, CZ	06.08.2018
313622	CARUN international s.r.o., Obchodní 132, Čestlice, 25101, CZ	06.08.2018
313623	CARUN international s.r.o., Obchodní 132, Čestlice, 25101, CZ	06.08.2018

Číslo zápisu (111)	Vlastník (730)	S účinností od (580)
313624	CARUN international s.r.o., Obchodní 132, Čestlice, 25101, CZ	06.08.2018
313849	Millennium & Cophorne International Limited, 9 Raffles Place, #12-01 Republic Plaza, Singapore 048619, SG	06.08.2018
316051	EUROMASTER SERVICES ET MANAGEMENT, 7 place Henri Dunant, 63000 Clermont-Ferrand, FR	07.08.2018
323277	SINCLAIR Global Group s.r.o., Purkyňova 2740/45, Brno, Královo Pole, 61200, CZ	06.08.2018
323780	SINCLAIR Global Group s.r.o., Purkyňova 2740/45, Brno, Královo Pole, 61200, CZ	06.08.2018
332212	AntiRadary.NET s.r.o., Radčína 497/22, Praha 6, Liboc, 16100, CZ	06.08.2018
334057	Dobré boty s.r.o., Nademlejská 600/1, Praha 9, Hloubětín, 19800, CZ	07.08.2018
335268	METRONOM BC s.r.o., Rohanské nábřeží 678/25, Praha 8, Karlín, 18600, CZ	06.08.2018
342370	Dobré boty s.r.o., Nademlejská 600/1, Praha 9, Hloubětín, 19800, CZ	07.08.2018
345011	D2Automation s.r.o., Štěřboholská 1404/104, Praha 10, Hostivař, 10200, CZ	07.08.2018
349542	CARUN international s.r.o., Obchodní 132, Čestlice, 25101, CZ	06.08.2018
354945	LEVELSPORTKONCEPT, s.r.o., K Bílému vrchu 2978/5, Praha 9, Horní Počernice, 19300, CZ	06.08.2018
356573	Oscom Nano s.r.o., Vojtěšská 211/6, Praha 1, Nové Město, 11000, CZ	06.08.2018
358706	StartupJobs.com s.r.o., Radlická 2485/103, Praha 5, Smíchov, 15000, CZ	06.08.2018
362364	StartupJobs.com s.r.o., Radlická 2485/103, Praha 5, Smíchov, 15000, CZ	06.08.2018
363040	Banking Software Company s.r.o., Na hřebenech II 1718/10, Praha 4, Nusle, 14000, CZ	06.08.2018
364401	Zlatová Zdeňka Ing., Termesivy 14, Havlíčkův Brod, 58001, CZ	07.08.2018

Ostatní rozhodné údaje a úřední opravy

Kapitola zahrnuje zejména přetřídění seznamu výrobků a služeb v návaznosti na mezinárodní zápis, opravu chyb ve formulaci, přepisů a zjevných nesprávností za účelem uvedení do souladu se skutečností. V této kapitole jsou zveřejňovány jen takové údaje, které nemohou být zveřejněny spolu se zveřejněním přihlášky nebo se zápisem ochranné známky. Dále kapitola obsahuje důležitá úřední sdělení.

(11) **1750703**

(21) SPC/CZ2012/225

V souvislosti s rozhodnutím SDEU ve věci C-471/14 byly na žádost majitele údaje o udělení dodatkového ochranného osvědčení publikované ve věstníku 12/2013 změněny takto: doba platnosti osvědčení do: 17.3.2026; datum první registrace přípravku pro ČR: 17.3.2011; datum první registrace přípravku v rámci Společenství: 17.3.2011.
